

DWT®

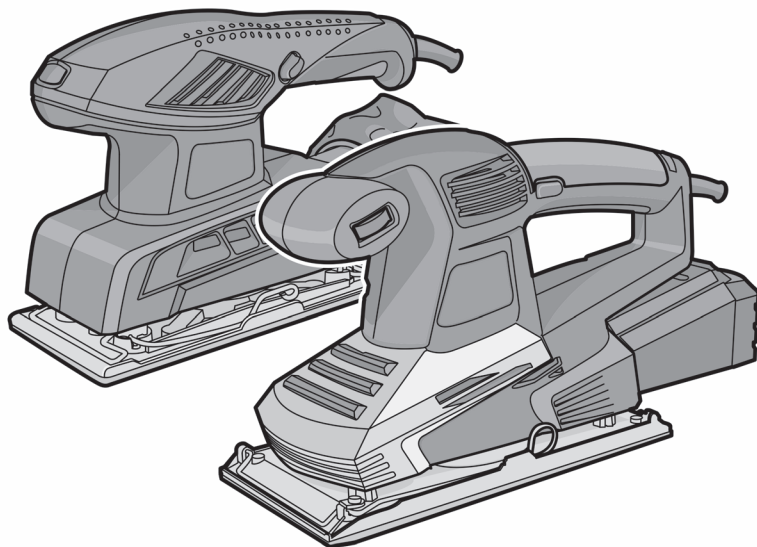

www.dwt-pt.com

ESS02-187 T
ESS03-230 DV



de Originalbetriebsanleitung

en Original instructions

fr Notice originale

it Istruzioni originali

es Manual original

pt Manual original

tr Orijinal işletme talimatı

pl Instrukcja oryginalna

cs Původní návod k používání

sk Povodny navod na pouzitie

ro Instrucțiuni originale

bg Оригинална инструкция

el Πρωτότυπο οδηγίων χρήσης

ru Оригинальное руководство по эксплуатации

ua Оригінальна інструкція з експлуатації

lt Originali instrukcija

kz Пайдалану нұсқаулығының түпнұсқасы

ar دليل المستخدم الأصلي



Deutsch

Erklärende Zeichnungen	Seiten 5 - 7
Allgemeine Sicherheitshinweise, Gebrauchsanweisung	Seiten 8 - 14

English

Explanatory drawings	pages 5 - 7
General safety rules, instructions manual	pages 15 - 20

Français

Dessins explicatifs	pages 5 - 7
Recommandations générales de sécurité, mode d'emploi	pages 21 - 27

Italiano

Disegni esplicativi	pagine 5 - 7
Precauzioni generali di sicurezza, manuale istruzioni	pagine 28 - 34

Español

Dibujos explicativos	páginas 5 - 7
Recomendaciones generales de seguridad, manual de instrucciones	páginas 35 - 41

Português

Esboços explicativos	páginas 5 - 7
Recomendações gerais de segurança, manual de instruções	páginas 42 - 47

Türkçe

Açıklayıcı resimler	sayfalar 5 - 7
Genel güvenlik tavsiyeleri, kullanım kılavuzu	sayfalar 48 - 53

Polski

Rysunki objaśniające	strony 5 - 7
Ogólne zalecenia w zakresie zasad bezpieczeństwa, instrukcja obsługi	strony 54 - 59

Česky

Vysvětlující výkresy	strany 5 - 7
Obecné bezpečnostní pokyny, provozní příručka	strany 60 - 65

Slovensky

Vysvetľujúce výkresy	strany 5 - 7
Všeobecné bezpečnostné pokyny, prevádzková príručka	strany 66 - 71

Română

Desene explicative	pagini 5 - 7
Recomandări generale privind siguranța, manual de instrucțiuni	pagini 72 - 77

Български

Пояснителни чертежи	страници 5 - 7
Общи указания по техника на безопасност, наръчник с инструкции	страници 78 - 84

Ελληνικά

Επεξηγηματικά σχέδια	σελίδες 5 - 7
Γενικές οδηγίες ασφάλειας προστασίας από δυστυχήματα, εγχειρίδιο οδηγιών	σελίδες 85 - 91

Русский

Пояснительные рисунки	страницы 5 - 7
Общие указания по ТБ, инструкция по эксплуатации	страницы 92 - 98

Українська

Пояснювальні малюнки	сторінки 5 - 7
Загальні вказівки по ТБ, інструкція з експлуатації	сторінки 99 - 105

Lietuviškai

Aiškinamieji brėžiniai	puslapiai 5 - 7
Bendrieji saugaus darbo su technika nurodymai, naudojimo instrukcija	puslapiai 106 - 111

Қазақ тілі

Түсіндіргіш әлеміштер беттер 5 - 7
Жалпы қауіпсіздік жөніндегі ұсыныстар, пайдалану нұсқаулығы беттер 112 - 118

العربية

رسوم توضيحية الصفحات 5 - 7
قواعد السلامة العامة، دليل التعليمات الصفحات 119 - 124



ESS02-187 T

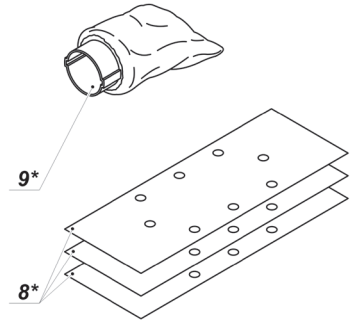
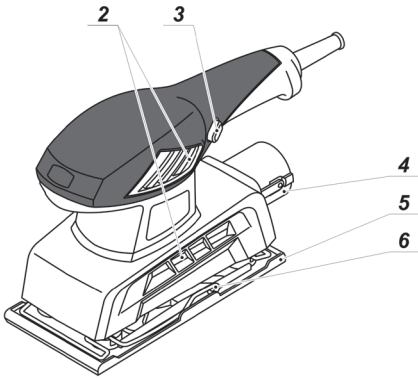

ESS03-230 DV

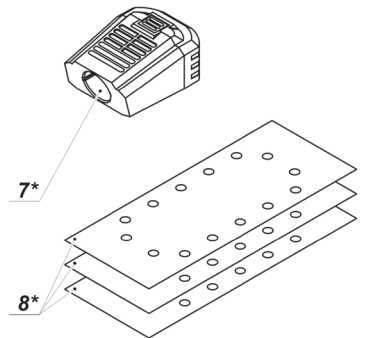
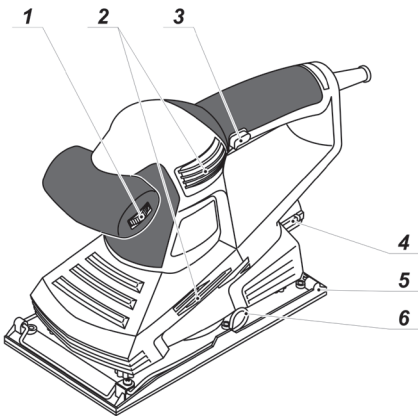

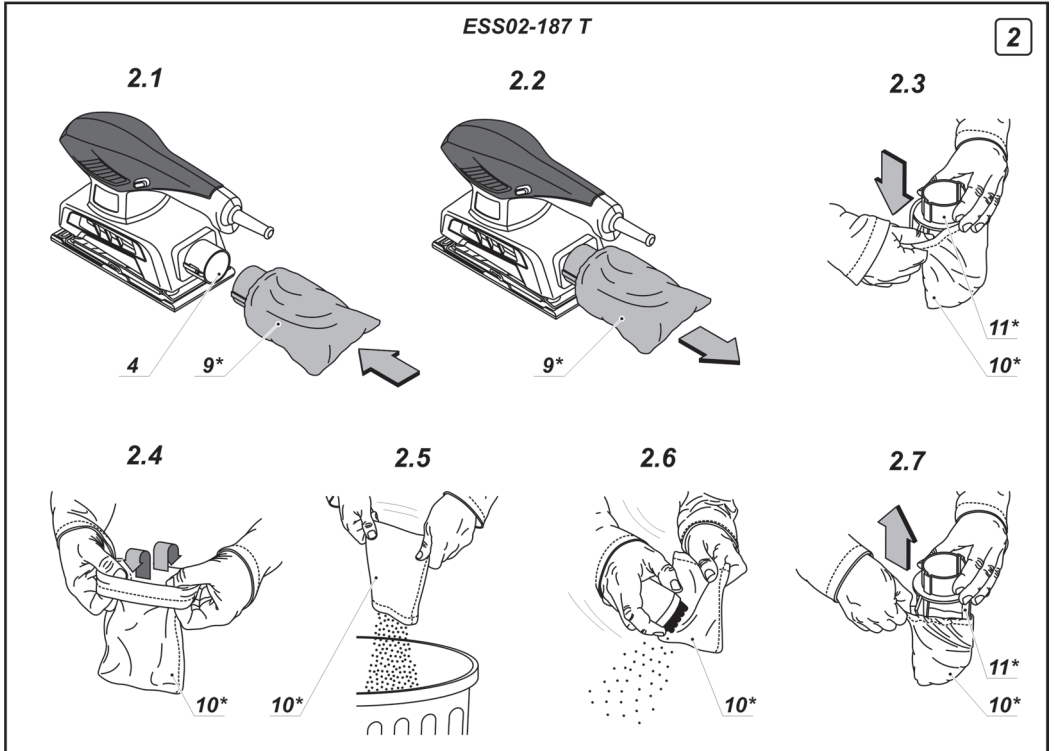
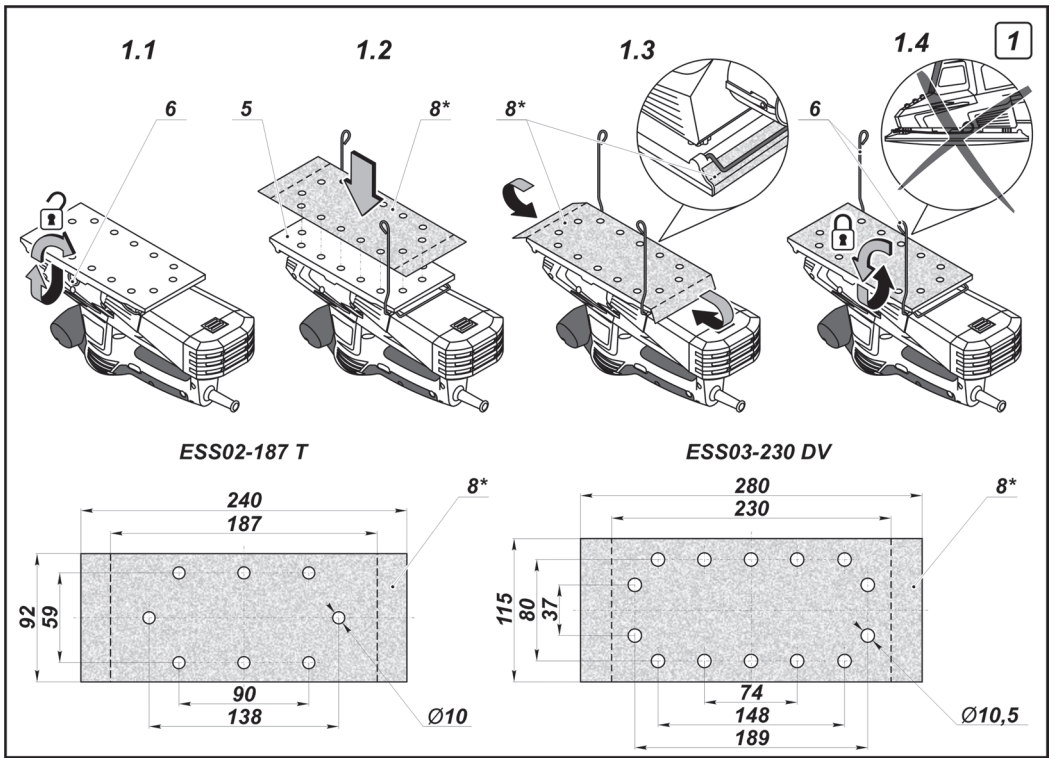

3.1

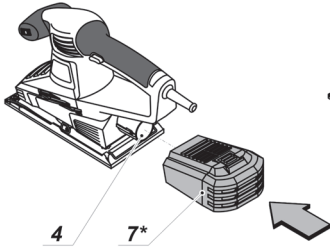

3.2

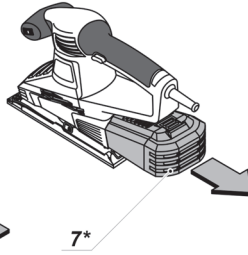

3.3

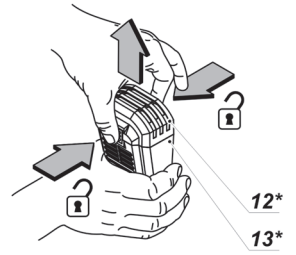

3.4

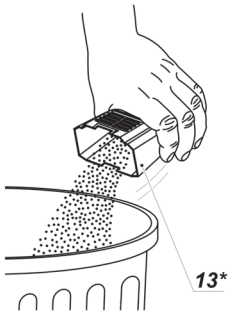

3.5

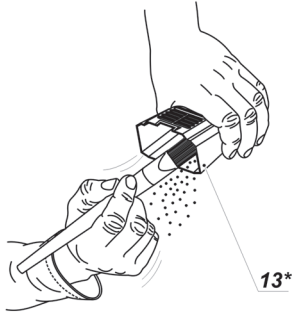

3.6

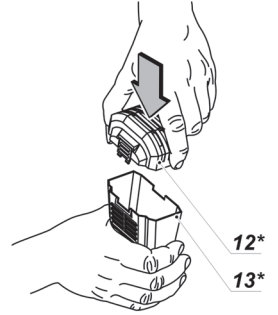

4.1

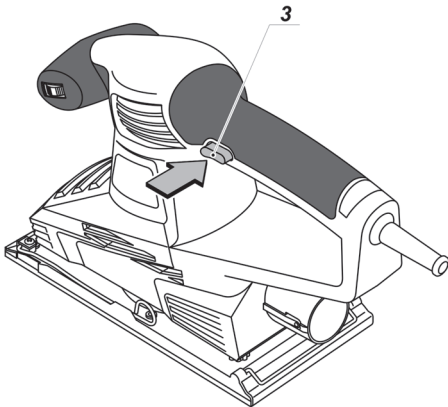

4.2

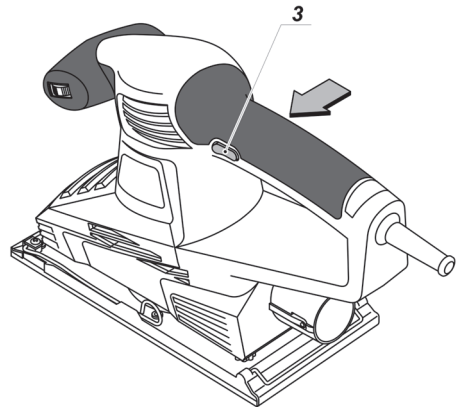

Elektrowerkzeug - technische Daten

Schwingschleifer		ESS02-187 T	ESS03-230 DV
Elektrowerkzeug - Code	[127 V ~50/60 Hz] [230 V ~50/60 Hz]	742548 743705	742555 743712
Nennaufnahme	[W]	200	320
Ausgangsleistung	[W]	130	207
Stromstärke bei Spannung	127 V [A] 230 V [A]	1.6 0.6	2.5 0.9
Leerlaufdrehzahl	[min ⁻¹]	12000	6000-12000
Leerlaufschwingzahl	[min ⁻¹]	24000	12000-24000
Schwingkreisdurchmesser	[mm] [Zoll]	1,6 1/16"	2,5 3/32"
Schleifplattengröße (Breite x Länge)	[mm] [Zoll]	90 x 187 3-35/64" x 7-23/64"	115 x 230 4-1/2" x 9"
Schleifpapiergröße (Breite x Länge)	[mm] [Zoll]	90 x 230 3-35/64" x 9"	115 x 280 4-1/2" x 11-1/32"
Gewicht	[kg] [lb]	1,64 3.62	2,43 5.36
Schutzklasse		□ / II	□ / II
Schalldruck	[dB(A)]	80,6	79,6
Schalleistung	[dB(A)]	91,6	90,6
Beschleunigung	[m/s ²]	8,1	8,25

Geräusch- information



Tragen Sie bei einem Schalldruck über 85 dB(A) einen Gehörschutz.



Konformitäts- erklärung

Wir erklären in alleiniger Verantwortung, dass das unter "Elektrowerkzeug - technische Daten" beschriebene Produkt allen einschlägigen Bestimmungen der Richtlinien 2006/42/EC einschliesslich ihrer Änderungen entspricht und mit folgenden Normen übereinstimmt: EN 60745-1, EN 60745-2-4.

Zertifizierungs-
manager

Wu Cunzhen

Wu Cunzhen

Merit Link International AG
Stabio, Schweiz, 20.12.2018

Allgemeine Sicherheitsvorschriften



WARNUNG - Der Benutzer muss die Bedienungsanleitung lesen, um die Verletzungsgefahr zu verringern!



WARNUNG! Lesen Sie alle Sicherheitshinweise und Anweisungen. Nichtbeachtung der Warnungen und Anweisungen kann zum Stromschlag, Brand und / oder zu schweren Verletzungen führen.

Bewahren Sie alle Warnungen und Anweisungen für die Zukunft auf.

Der Begriff "Elektrowerkzeug" in den Warnhinweisen bezieht sich auf Ihr netzbetriebenes (kabelgebunden) oder batteriebetriebenes (kabellos) Elektrowerkzeug.

Sicherheit am Arbeitsplatz

- Halten sie Ihren Arbeitsbereich sauber und aufgeräumt. Unordnung und unbeleuchtete Arbeitsbereiche können zu Unfällen führen.
- Arbeiten Sie mit dem Elektrowerkzeug nicht in explosionsgefährdeter Umgebung, in der sich brennbare Flüssigkeiten, Gase oder Stäube befinden. Elektrowerkzeuge erzeugen Funken, die Staub oder Dämpfe entzünden können.

Deutsch

• **Halten Sie Kinder und andere Personen während des Betriebs des Elektrowerkzeugs fern.** Bei Unachtsamkeit können Sie die Kontrolle über das Werkzeug verlieren.

Elektrische Sicherheit

• **Die Anschlussstecker des Elektrowerkzeugs müssen in die Steckdose passen. Der Stecker darf in keiner Weise verändert werden. Verwenden sie keine Adapterstecker gemeinsam mit Schutzgeräten Elektrowerkzeugen.** Unveränderte Stecker und passende Steckdosen reduzieren das Risiko eines Stromschlags.

• **Vermeiden Sie Körperkontakt mit geerdeten Oberflächen wie etwa Rohren, Heizungen, Herden und Kühlschränken.** Es besteht ein erhöhtes Risiko eines Stromschlags, wenn Ihr Körper geerdet ist.

• **Halten Sie das Elektrowerkzeug von Regen oder Nässe fern.** Wenn Wasser in das Elektrowerkzeug eindringt, erhöht sich das Risiko eines Stromschlags.

• **Nutzen Sie das Kabel nur bestimmungsgemäß.** Verwenden Sie das Kabel niemals zum Tragen, Ziehen oder Trennen des Elektrowerkzeugs. Halten Sie das Kabel fern von Hitze, Öl, scharfen Kanten oder beweglichen Teilen. Beschädigte oder verwickelte Kabel erhöhen das Risiko eines Stromschlags.

• **Wenn Sie mit einem Elektrowerkzeug im Freien arbeiten, verwenden sie nur Verlängerungskabel, die für den Außenbereich zugelassen sind.** Die Verwendung eines für den Außenbereich zugelassenen Verlängerungskabels verringert das Risiko eines Stromschlages.

• **Falls sich der Einsatz eines Elektrowerkzeugs in einer feuchten Umgebung nicht vermeiden lässt, verwenden Sie einen Fi-Schutzschalter.** Die Verwendung eines Fi-Schutzschalters verringert das Risiko eines Stromschlags. **HINWEIS!** Der Begriff "Fehlerstromschutzeinrichtung (RCD)" kann durch den Begriff "Fehlerstromschutzschalter (GFCI)" oder "Fehlerrückstromschutzschalter (ELCB)" ersetzt werden.

• **Warnung!** Vermeiden Sie Kontakt mit den freiliegenden Metalloberflächen am Getriebe, an der Abschirmung etc., da ansonsten die Gefahr eines Stromschlags droht.

Persönliche Sicherheit

• **Seien Sie aufmerksam, achten sie darauf, was sie tun, und gehen sie mit Vernunft an die Arbeit mit einem Elektrowerkzeug.** Benutzen sie das Elektrowerkzeug nicht, wenn Sie müde sind oder unter dem Einfluss von Drogen, Alkohol oder Medikamenten stehen. Ein Moment der Unachtsamkeit beim Gebrauch des Elektrowerkzeugs kann ernsthafte Verletzungen zur Folge haben.

• **Tragen Sie persönliche Schutzausrüstung. Tragen Sie immer einen Augenschutz.** Das Tragen persönlicher Schutzausrüstung, wie Staubmaske, rutschfeste Sicherheitsschuhe, Schutzhelm oder Gehörschutz je nach Art und Einsatz des Elektrowerkzeugs verringert das Risiko von Personenschäden.

• **Verhindern Sie ein unbeabsichtigtes Einschalten des Elektrowerkzeugs.** Vergewissern Sie sich, dass der Schalter in der Aus-Stellung ist, bevor Sie das Elektrowerkzeug an die Stromquelle und / oder Batterie anschließen, in die Hand nehmen oder

transportieren. Wenn Sie beim Tragen des Elektrowerkzeugs den Finger am Schalter haben oder das Elektrowerkzeug eingeschaltet an die Stromversorgung anschließen, kann dies zu Unfällen führen.

• **Bevor das Elektrowerkzeug eingeschaltet wird, entfernen Sie alle Einstellschlüssel oder Schraubenschlüssel.** Ein Schraubenschlüssel oder Einstellschlüssel, der sich in einem rotierenden Teil des Elektrowerkzeugs befindet, kann zu Verletzungen führen.

• **Überschätzen Sie sich nicht. Sorgen sie für einen sicheren Stand und halten Sie jederzeit das Gleichgewicht.** Dadurch können Sie das Elektrowerkzeug in unerwarteten Situationen besser kontrollieren.

• **Tragen Sie geeignete Kleidung. Tragen Sie keine weite Kleidung oder Schmuck. Halten Haare, Kleidung und Handschuhe fern von beweglichen Teilen.** Lockere Kleidung, Schmuck oder lange Haare können von sich bewegenden Teilen erfasst werden.

• **Wenn die Werkzeuge für den Anschluss von Staubabsaugung und Sammeleinrichtungen vorgesehen sind, vergewissern Sie sich, dass diese ordnungsgemäß angeschlossen sind und richtig verwendet werden.** Verwendung dieser Einrichtungen kann Gefährdungen durch Staub verringern.

• **Lassen Sie sich nicht durch Vertrautheit mit dem Produkt (durch wiederholten Gebrauch erworben) von der strikten Einhaltung der Sicherheitsvorschriften für das vorliegende Produkt abhalten.** Eine unvorsichtige Handlung kann in Sekundenbruchteilen zu schweren Verletzungen führen.

• **Warnung!** Elektrowerkzeuge können während des Betriebs ein elektromagnetisches Feld erzeugen. Dieses Feld kann unter Umständen aktive oder passive medizinische Implantate beeinflussen. Um das Risiko von schweren oder tödlichen Verletzungen zu vermeiden empfehlen wir, dass sich Personen mit medizinischen Implantaten mit Ihrem Arzt und dem Implantathersteller beraten, bevor Sie dieses Elektrowerkzeug verwenden.

Nutzung und Pflege des Elektrowerkzeugs

• **Personen mit beschränkten psychophysischen oder geistigen Fähigkeiten sowie Kinder können das Elektrowerkzeug nicht benutzen, wenn sie nicht überwacht werden oder über die Verwendung des Elektrowerkzeugs von einer Person unterwiesen wurden, die für ihre Sicherheit verantwortlich ist.**

• **Überlasten Sie das Elektrowerkzeug nicht. Verwenden Sie für ihre Arbeit das dafür bestimmte Elektrowerkzeug.** Mit dem passenden Elektrowerkzeug arbeiten Sie besser und sicherer im angegebenen Leistungsbereich.

• **Benutzen Sie das Elektrowerkzeug nicht, wenn es sich mit dem Schalter nicht ein- und ausschalten lässt.** Ein Elektrowerkzeug, das sich nicht ein- oder ausschalten lässt, ist gefährlich und muss repariert werden.

• **Trennen sie das Elektrowerkzeug von der Stromversorgung bzw. der Batterie, bevor Sie Einstellungen vornehmen, Zubehör wechseln oder das Elektrowerkzeug lagern.** Diese vorbeugenden Sicherheitsmaßnahmen vermindern das Risiko, dass das Werkzeug versehentlich eingeschaltet wird.

• **Bewahren Sie unbenutzte Elektrowerkzeuge außerhalb der Reichweite von Kindern auf. Lassen**

Sie Personen das Werkzeug nicht benutzen, die mit dem Elektrowerkzeug oder diesen Anweisungen nicht vertraut sind. Die Elektrowerkzeuge können gefährlich sein, wenn sie von unerfahrenen Personen benutzt werden.

• **Die Elektrowerkzeuge müssen gewartet werden. Prüfen Sie, ob bewegliche Teile einwandfrei funktionieren und nicht klemmen, ob Teile gebrochen oder so beschädigt sind, dass die Funktion des Elektrowerkzeugs beeinträchtigt ist. Lassen Sie beschädigte Teile vor dem Einsatz des Elektrowerkzeugs reparieren.** Viele Unfälle werden durch schlecht gewartete Elektrowerkzeuge verursacht.

• **Halten Sie die Schneidwerkzeuge scharf und sauber.** Sorgfältig gepflegte Schneidwerkzeuge mit scharfen Schneidkanten verklemmen sich weniger und sind leichter zu führen.

• **Verwenden Sie das Elektrowerkzeug, das Zubehör, die Einsätze etc. in Übereinstimmung mit diesen Anweisungen unter Berücksichtigung der Arbeitsbedingungen und der auszuführenden Arbeit.** Eine Benutzung des Elektrowerkzeugs für andere als die bestimmungsgemäßen Zwecke kann zu einer gefährlichen Situation führen.

• **Halten Sie die Handgriffe und Greifflächen trocken, sauber und frei von Öl und Fett.** Rutschige Handgriffe und Greifflächen verhindern eine sichere Handhabung und Kontrolle über das Werkzeug in unerwarteten Situationen.

• Benutzen Sie den Zusatzgriff bei der Arbeit mit dem Elektrowerkzeug, weil er ein hilfreiches Hilfsmittel bei der Handhabung des Elektrowerkzeugs ist. Das richtige Halten des Elektrowerkzeugs kann das Risiko von Unfällen und Verletzungen reduzieren.

Service

• **Lassen sie das Elektrowerkzeug nur von qualifiziertem Fachpersonal und nur mit Original-Ersatzteilen reparieren.** Damit wird sichergestellt, dass die Sicherheit des Elektrowerkzeugs erhalten bleibt.

• Befolgen Sie die Anweisungen zum Schmieren und Wechseln von Zubehörteilen.

Spezielle Sicherheitshinweise

Fassen sie das Elektrowerkzeug nur an isolierten Griffflächen an, wenn sie Arbeiten ausführen, bei denen das Einsatzwerkzeug verborgene Stromleitungen oder das eigene Netzkabel treffen kann. Kontakt mit einer spannungsführenden Leitung setzt auch freiliegende Metallteile des Elektrowerkzeuges unter Spannung und führt zu einem Stromschlag.

Sicherheitshinweise für die Verwendung des Elektrowerkzeugs



Orbitalschleifer sind nur für das Trockenschleifen von verschiedenen Materialien konzipiert; benutzen Sie niemals Flüssigkeiten das wird zu einem Kurzschluss im Elektrowerkzeug und der Aufhebung der Garantie führen.

• Vermeiden Sie es den Motor eines Elektrowerkzeugs zu stoppen, wenn dieser belastet wird.

• Kleinere Werkstücke, die aufgrund ihres geringen Gewichts nicht liegen bleiben, immer zusätzlich fixieren.

• Verarbeiten Sie keine asbesthaltigen Materialien. Asbest gilt als krebserregend.

• Sollte die Stromversorgung während des Gebrauchs unterbrochen werden, sollten Sie das Gerät umgehend ausschalten "Off", damit die Maschine nicht ungewollt wieder einschaltet.

• Verwenden Sie keine beschädigten oder benutzten Schleifblätter oder Schleifblätter, die nicht mit dem Durchmesser der Schleifplatte übereinstimmen - das kann zu Beschädigungen der bearbeiteten Oberfläche führen und führt zum unkontrollierten "springen" des Elektrowerkzeugs.

• Während der Arbeit (vor allem wenn man über Kopf arbeitet) sollten Sie immer eine Schutzbrille und Staubmaske verwenden. Der Staub, der während der Arbeit entsteht, reizt die Augen, Atemorgane und Schleimhäute, wobei das Einatmen des Staubs schwerwiegende gesundheitliche Folgen haben kann.

• Der Staub, der während der Arbeit entsteht, kann gesundheitsgefährdend, brennbar oder explosiv sein, daher sollte der Arbeitsplatz regelmäßig gereinigt und Schutzmaßnahmen für die eigene Gesundheit getroffen werden. Verwenden Sie immer ein Staubentferner / -Sammler (spezielle Staubsauger, Staubbeutel).

• Beim Entleeren des Staubbeutels sollten Sie immer vorsichtig sein. Entsorgen Sie den Staub nie in einem Feuer.

• Beim Polieren einiger Materialien (Farben mit Bleipigmenten, mit Arsen- oder Chromkomponenten imprägniertem Holz, etc) kann krebserregender oder toxischer Staub entstehen. In einem solchen Fall sollte man folgende Vorsichtsmaßnahmen treffen:

• Alle anwesenden Personen sollten Schutzkleidung aus dickem Stoff und spezielle Staubmasken (entwickelt zum Schutz gegen gefährliche Auswirkungen eines bestimmten Stoffes) tragen;

• Der Arbeitsplatz sollte gut belüftet sein und es sollten Staubbehälter sowie Staubentferner (spezielle Staubsauger) verwendet werden;

• Die Reinigung des Arbeitsplatzes nach der Arbeit sollte von Personen durchgeführt werden, die mit dem oben genannten persönlichen Schutz ausgestattet sind.



Achtung: Chemikalien, die im Staub enthalten sind, der beim Schleifen, Trennschleifen, Schneiden, Sägen, Bohren und anderen Tätigkeiten der Bauindustrie entsteht, können Krebs, angeborene Fehler verursachen oder fruchtbarkeitschädigend sein. Das Ion einiger chemischen Substanzen ist:

• Vor jeder Reparatur und Austauscharbeiten an der Maschine, muss der Netzstecker zunächst herausgezogen werden.

• Der transparente Siliciumdioxid und andere Mauerwerksprodukte in Mauerziegeln und im Zement; Kupfer-Chrom-Arsen (CCA) im Holz mit chemischer Behandlung. Der Grad der Schäden durch diese Substanzen ist von der Häufigkeit der Ausführung dieser Arbeiten abhängig. Wenn Sie den Kontakt mit diesen chemischen Substanzen reduzieren wollen, arbeiten Sie an einer Stelle mit Belüftung und verwenden sie Geräte mit Sicherheitszertifikaten (wie etwa Staubmaske mit Feinstaubfilter).

Die Netzspannung beachten: vergewissern Sie sich beim Netzanschluss, dass die Netzspannung der

Spannung auf dem Typenschild des Werkzeugs entspricht. Wenn die Netzspannung höher ist, kann es Verletzungen des Bedieners zur Folge haben und das Werkzeug kann zerstört werden. Deshalb das Werkzeug nie willkürlich anstecken, bevor Sie sich über die richtige Netzspannung nicht vergewissert haben. Wenn die Netzspannung dagegen niedriger ist als die erforderliche Spannung, wird es eine Beschädigung des Motors zur Folge haben.

In der Gebrauchsanweisung verwendete Symbole

Die folgenden Symbole werden in der Gebrauchsanweisung verwendet, bitte ihre Bedeutung merken. Die korrekte Interpretation der Symbole ermöglicht die korrekte und sichere Nutzung des Elektrowerkzeuges.

Symbol	Bedeutung
--------	-----------

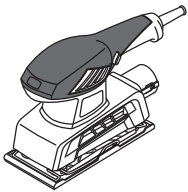

Schwingschleifer
Grau markierte Sektionen - weicher Griff (mit isolierter Oberfläche).



Seriennummernaufkleber:
ESS ... - Modell;
XX - Datum der Herstellung;
XXXXXXXX - Seriennummer.



Alle Sicherheitsregelungen und Anweisungen lesen.



Sicherheitsbrille tragen.



Ohrenschutz tragen.



Eine Staubschutzmaske tragen.



Das Elektrowerkzeug vor der Installation bzw. Umstellung von der Stromversorgung abtrennen.



Bewegungsrichtung.



Umdrehungsrichtung.

Symbol	Bedeutung
	Geschlossen.
	Offen.
	Verboten.
	Doppelte Isolier- / Schutzklasse.
	Achtung. Wichtig.



Ein Zeichen, das die Konformität des Produkts mit den wesentlichen Anforderungen der EU-Richtlinien und der harmonisierten EU-Standards zertifiziert.



Nützliche Hinweise.



Während der Operation den angesammelten Staub entfernen.



Elektrowerkzeug nicht in den Hausmüll entsorgen.

Elektrowerkzeug - Bestimmungsgemäßer Gebrauch DWT

Orbitalschleifer sind zum Trockenschleifen von verschiedenen Materialien konzipiert.

Elektrowerkzeug Einzelteile

- 1 Leerlaufschwingzahl-Regler
- 2 Lüftungsschlitze
- 3 Ein- / Ausschalter
- 4 Klappe zur Entfernung des Staubs
- 5 Schleifplatte
- 6 Schleifblatt Befestigung
- 7 Staubbefehälter (Montage) *
- 8 Schleifblatt *
- 9 Staubbeutel (Montage) *
- 10 Textil-Staubbeutel *
- 11 Kunststoff Gehäuse *
- 12 Abdeckung des Staubbefehälters *
- 13 Gehäuse des Staubbefehälters *

Abgebildetes oder beschriebenes Zubehör gehört teilweise nicht zum Lieferumfang.

[ESS02-187 T]

Installation und Regelung der Elektrowerkzeugeile



Mann sollte die Staubmenge im Staubbeutel 9 im Auge behalten und ihn rechtzeitig leeren, wobei die genannten Vorsichtsmaßnahmen getroffen werden sollten.

Vor jeglichen Arbeiten am Elektrowerkzeug den Netzstecker ziehen.



Montage / Demontage / Aufstellung einiger Elemente ist für alle Elektrowerkzeug-Modelle gleich, in diesem Fall sind in der Abbildung keine besonderen Modelle angezeigt.

Montage / Demontage des Schleifblatts (siehe Abb. 1)



Bevor Sie das Schleifblatt 8 befestigen, sollten Sie sicherstellen, dass das Schleifblatt für das jeweilige Elektrowerkzeug - Modell geeignet ist (passende Abmessungen und Staubentfernungsöffnungen sind vorhanden).

- Positionieren Sie das Elektrowerkzeug so, dass die Scheifplatte 5 nach oben zeigt.
- Lösen Sie die Halterungen 6 wie in Abb. 1.1 dargestellt.
- Im Falle eines Austauschs entfernen Sie das abgenutzte Schleifpapier 8.
- Platzieren Sie das neue Schleifblatt 8 auf der Schleifplatte 5 (siehe Abb. 1.2). **Befolgen Sie die nachstehenden Regeln:**

- Die raue Seite des Schleifpapiers 8 sollte oben sein (das Papier 8 sollte die Schleifplatte 5 mit der glatten Seite berühren);
- Die Öffnungen in den Schleifblättern 8 sollten mit den Öffnungen der Schleifplatte 5 übereinstimmen.
- Biegen Sie die Kanten des Schleifpapiers 8 so, dass sie unter den Halterungen 6 gelegen sind (siehe Abb. 1.3).
- Befestigen Sie eine Kante des Schleifpapiers 8 mit der Halterung 6, und ziehen Sie dann an der anderen Kante und befestigen Sie sie mit der anderen Halterung 6 (siehe Abb. 1.4).



Vorsicht: Das Schleifpapier 8 sollte fest an die Schleifplatte 5 angedrückt werden, und die Staubabsauglöcher des Schleifpapiers 8 und der Schleifplatte 5 sollten übereinstimmen.

Montage / Demontage des Staubbeutels (siehe Abb. 2)

[ESS02-187 T]

- Zur Montage befestigen Sie den Schlitz des Staubbeutels 9 an der Klappe zur Entfernung des Staubs 4 (siehe Abb. 2.1).
- Zur Demontage entfernen Sie den Schlitz des Staubbeutels 9 von der Klappe zur Entfernung des Staubs 4 (siehe Abb. 2.2).

- Trennen Sie das Elektrowerkzeug vom Strom und entfernen Sie den Staubbeutel 9 in der oben beschriebenen Weise.
- Entfernen Sie den Textilbeutel 10 von dem Kunststoff Gehäuse 11 (siehe Abb. 2.3).
- Unter Einhaltung der oben beschriebenen Vorsichtsmaßnahmen leeren Sie den Inhalt des Textilbeutels 10 indem Sie schütteln, für ein besseres Ergebnis drehen Sie den Beutel auf Links und bürsten ihn mit einer weichen Bürste ab (siehe Abb. 2.4-2.6). **Wenn Sie den Textil-Stoffbeutel 10 waschen, sollten Sie ihn erst wieder verwenden, wenn der Beutel vollständig getrocknet ist.**
- Befestigen Sie den Textil-Stoffbeutel 10 auf dem Kunststoff Gehäuse 11 (siehe Abb. 2.7).

Montage / Demontage des Staubfangbehälters (siehe Abb. 3)

[ESS03-230 DV]

- Befestigen Sie den Staubfangbehälter 7 bei der Montage an einem Staubabsaugungsanschluss 4 (siehe Abb. 3.1).
- Entfernen Sie den Staubfangbehälter 7 bei der Demontage vom Staubabsaugungsanschluss 4 (siehe Abb. 3.2).

Entleeren des Staubfangbehälters (siehe Abb. 3)

[ESS03-230 DV]



Kontrollieren Sie die Staubmenge im Staubfangbehälter 7 und leeren Sie den Behälter rechtzeitig unter Beachtung der oben aufgeführten Vorsichtsmaßnahmen aus.

- Schalten Sie das Elektrowerkzeug aus und nehmen Sie den Staubfangbehälter 7 wie oben beschrieben ab.
- Drücken Sie auf die beiden Verriegelungsglaschen an der Abdeckung 12 und nehmen Sie die Abdeckung 12 ab (siehe Abb. 3.3).
- Entleeren Sie das Behältergehäuse 13 unter Beachtung der Sicherheitsvorschriften, für optimale Ergebnisse reinigen Sie auch die Innenflächen des Behältergehäuses 13 und die Abdeckung 12 mit einer weichen Bürste (siehe Abb. 3.4-3.6). **Achtung: Sofern Sie den Staubfangbehälter 7 mit Wasser reinigen, lassen Sie ihn vor der nächsten Benutzung vollständig trocknen.**
- Bringen Sie die Abdeckung 12 wieder an beide Kunststoffverriegelungsglaschen 12 müssen einrasten.

Erste Inbetriebnahme des Elektrowerkzeuges

Nutzen Sie immer die korrekte Betriebsspannung: Die Stromversorgung muss den Informationen, die auf

dem Identifikationsschild des Elektrowerkzeugs angegeben sind, entsprechen.

Ein- / Ausschalten des Elektrowerkzeugs

Einschalten:

Schieben Sie Schalter **3** nach rechts (siehe Abb. 4.1).

Ausschalten:

Schieben Sie Schalter **3** nach links (siehe Abb. 4.2).

Staubabsaugung während des Betriebs



Das Auffangen von Staub verringert die Staubkonzentration in der Luft und verhindert die Ansammlung von Staub am Arbeitsplatz.

Verwenden eines Staubsaugers

Während längerer Holzbearbeitung oder bei der Verarbeitung von Materialien, die gesundheitsgefährdenden Staub erzeugen, sollte das Elektrowerkzeug an einem geeigneten Staubsauger angeschlossen werden.

Bestimmte Elektrowerkzeuge können eventuell nur mit einem Verbindungsstück an einem Staubsauger angeschlossen werden.

Man sollte die Staubmenge im Staubbeutel im Auge behalten und ihn rechtzeitig leeren, wobei die genannten Vorsichtsmaßnahmen getroffen werden sollten.

Funktionsmerkmale des Elektrowerkzeugs

Drehzahl-Regler

[ESS03-230 DV]

Der Drehzahlregler **1** ist zum Einstellen der gewünschten Drehzahl der Schleifplatte **5**.

Die erforderliche Drehzahl ist abhängig von der Art des verarbeiteten Materials und den Arbeitsbedingungen und wird anhand praktischer Prüfungen für die besten Ergebnisse eingestellt.

Während längerem Arbeiten bei niedriger Drehzahl sollten Sie das Elektrowerkzeug 3 Minuten lang abkühlen lassen. Zu diesem Zweck stellen Sie die höchste Drehzahl ein und lassen das Elektrowerkzeug ohne Belastung laufen.

Tipps zum Arbeiten mit Elektrowerkzeugen

Auswahl des Schleifblatts

• Vor Beginn sollten Sie den Schleifblatt Typ aussuchen, der am besten für das verarbeitete Material oder Oberfläche geeignet ist. Der Typ des Schleifblatts wird auf der Packung angegeben. Sie können sich auch vom Verkäufer beraten lassen.

• Verschiedene Arbeiten erfordern den Einsatz von Schleifblättern mit verschiedener Körnung, damit die Oberfläche die gewünschte Ebenheit bekommt:

- um Holz oder unebene Bretter zu bearbeiten, oder Farbe oder Rost zu entfernen, empfehlen wir Schleifpapier mit einer Körnung von 40-60;

• um kleinere Unebenheiten auf der Oberfläche von Holzzuschnitten zu entfernen, oder zum Polieren von Grundierungen, etc, empfehlen wir Schleifpapier mit einer Körnung von 80-120;

- für das feine Abschleifen von Holzzuschnitten, das Schleifen von Hartholz oder Grundierungen vor dem Streichen, empfehlen wir Schleifpapier mit einer Körnung von 180-320.
- Die obigen Angaben sind nur Empfehlungen, die beste Methode um für das zu bearbeitende Material die richtige Körnung auszuwählen sind Praxisversuche.

Schleifen



Vor Beginn der Arbeiten sollte man einen Probelauf auf ein nicht notwendiges Element machen (hergestellt aus dem gleichen Material oder mit der gleichen Beschichtung wie das zu bearbeitende Material), um sicherzustellen, dass die Körnung und die Art des Schleifblatts, sowie die Drehzahl der Schleifplatte 5 richtig gewählt wurden.

• Stellen Sie sicher, dass das Material, das geschliffen werden soll, fest sitzt.

• Schalten Sie das Elektrowerkzeug früher ein, bevor die Schleifplatte **5** das Material berührt, damit der Motor des Elektrowerkzeugs die maximale Drehzahl erreichen kann.

• Setzen Sie Schleifplatte **5** auf dem zu bearbeitenden Element auf und bewegen Sie das Elektrowerkzeug in kreisenden, oder pendelnden Bewegungen.

• Benutzen Sie die ganze Schleifplatte **5** zum abschleifen.

• Drücken Sie nicht zu fest auf das Elektrowerkzeug, denn das sorgt nicht für bessere Ergebnisse, es wird den Motor des Elektrowerkzeugs nur überlasten und wird zu einem höheren Verbrauch der Schleifblätter führen.

• Lassen Sie das Elektrowerkzeug nicht an einer Stelle aufhören, denn das wird zu Vertiefungen an dieser Stelle führen.

• Ersetzen Sie in regelmäßigen Abständen abgenutzte oder durch Staub zugesetzte Schleifblätter.

• Verwenden Sie Schleifblätter mit unterschiedlicher Körnung. Fangen Sie mit größeren Schleifblättern an, und arbeiten Sie sich langsam zu feineren Schleifblättern vor. Die Arbeit geht dadurch schneller von der Hand und die Oberfläche wird dadurch glatter.

• Verwenden Sie keine Schleifblätter die vorher zum Schleifen von Metall oder anderen Materialien verwendet wurden.

Elektrowerkzeug - Wartung und vorbeugende Maßnahmen

Vor jeglichen Arbeiten am Elektrowerkzeug den Netzstecker ziehen.

Reinigung des Elektrowerkzeugs

Die regelmäßige Reinigung Ihres Elektrowerkzeugs ist eine unerlässliche Voraussetzung für lange Lebensdauer. Reinigen Sie das Elektrowerkzeug, indem Sie Druckluft durch die Luftschlitze **2** blasen.

After-Sales Service und Anwendungsdienstleistungen

Unser After-Sales-Service beantwortet Ihre Fragen zur Instandhaltung und Reparatur Ihres Produkts sowie zu Ersatzteilen. Informationen über unsere Servicestel-

len, Teile-Diagramme und Informationen finden Sie außerdem unter: www.dwt-pt.com.

Transport des Elektrowerkzeuges

- Während des Transports darf kategorische kein mechanischer Druck auf die Verpackung ausgeübt werden.
- Beim Abladen / Aufladen ist es unzulässig, irgendeine Technologie zu verwenden, die auf dem Grundsatz der befestigenden Verpackung beruht.

Umweltschutz



Rohstoffrückgewinnung statt Müllentsorgung.

Elektrowerkzeug, Zubehör und Verpackung zur umweltfreundlichen Entsorgung trennen. Zum sortenreinen Recycling sind Kunststoffteile gekennzeichnet.
Diese Anleitung ist aus chlorfrei gefertigtem Recycling-Papier hergestellt.

Änderungen vorbehalten.

Deutsch

Power tool specifications

Orbital sander		ESS02-187 T	ESS03-230 DV
Power tool code	[127 V ~50/60 Hz] [230 V ~50/60 Hz]	742548 743705	742555 743712
Rated power	[W]	200	320
Power output	[W]	130	207
Amperage at voltage	127 V [A] 230 V [A]	1.6 0.6	2.5 0.9
No-load speed	[min ⁻¹]	12000	6000-12000
No-load oscillation rate	[min ⁻¹]	24000	12000-24000
Orbital Ø	[mm] [inches]	1,6 1/16"	2,5 3/32"
Sanding plate size (width x length)	[mm] [inches]	90 x 187 3-35/64" x 7-23/64"	115 x 230 4-1/2" x 9"
Sanding paper size (width x length)	[mm] [inches]	90 x 230 3-35/64" x 9"	115 x 280 4-1/2" x 11-1/32"
Weight	[kg] [lb]	1,64 3.62	2,43 5.36
Safety class		□ / II	□ / II
Sound pressure	[dB(A)]	80,6	79,6
Acoustic power	[dB(A)]	91,6	90,6
Weighted vibration	[m/s ²]	8,1	8,25

Noise information



Always wear ear protection if the sound pressure exceed 85 dB(A).



Declaration of conformity

We declare under our sole responsibility that the product described under "Power tool specifications" is in conformity with all relevant provisions of the directives 2006/42/EC including their amendments and complies with the following standards: EN 60745-1, EN 60745-2-4.

Certification manager

Wu Cunzhen

Wu Cunzhen

General safety rules



WARNING - To reduce the risk of injury, user must read instruction manual!



WARNING! Read all safety warnings and all instructions. Failure to follow the warnings and instructions may result in electric shock, fire and / or serious injury.

Save all warnings and instructions for future reference.

The term "power tool" in the warnings refers to your mains-operated (corded) power tool or battery-operated (cordless) power tool.

Work area safety

- **Keep work area clean and well lit.** Cluttered or dark areas invite accidents.
- **Do not operate power tools in explosive atmospheres, such as in the presence of flammable liquids, gases or dust.** Power tools create sparks which may ignite the dust or fumes.
- **Keep children and bystanders away while operating a power tool.** Distractions can cause you to lose control.

Merit Link International AG
Stabio, Switzerland, 20.12.2018

Electrical safety

- **Power tool plugs must match the outlet. Never modify the plug in any way. Do not use any adapter plugs with earthed (grounded) power tools.** Unmodified plugs and matching outlets will reduce risk of electric shock.
- **Avoid body contact with earthed or grounded surfaces, such as pipes, radiators, ranges and refrigerators.** There is an increased risk of electric shock if your body is earthed or grounded.
- **Do not expose power tools to rain or wet conditions.** Water entering a power tool will increase the risk of electric shock.
- **Do not abuse the cord. Never use the cord for carrying, pulling or unplugging the power tool. Keep cord away from heat, oil, sharp edges or moving parts.** Damaged or entangled cords increase the risk of electric shock.
- **When operating a power tool outdoors, use an extension cord suitable for outdoor use.** Use of a cord suitable for outdoor use reduces the risk of electric shock.
- **If operating a power tool in a damp location is unavoidable, use a residual current device (RCD) protected supply.** Use of an RCD reduces the risk of electric shock. NOTE! The term "residual current device (RCD)" may be replaced by the term "ground fault circuit interrupter (GFCI)" or "earth leakage circuit breaker (ELCB)".
- **Warning!** Never touch the exposed metal surfaces on gearbox, shield, and so on because touching metal surfaces will be interfered with the electromagnetic wave, thus causing potential injury or accidents.

Personal safety

- **Stay alert, watch what you are doing and use common sense when operating a power tool. Do not use a power tool while you are tired or under the influence of drugs, alcohol or medication.** A moment of inattention while operating power tools may result in serious personal injury.
- **Use personal protective equipment. Always wear eye protection.** Protective equipment such as dust mask, non-skid safety shoes, hard hat, or hearing protection used for appropriate conditions will reduce personal injuries.
- **Prevent unintentional starting. Ensure the switch is in the off-position before connecting to power source and / or battery pack, picking up or carrying the tool.** Carrying power tools with your finger on the switch or energising power tools that have the switch on invites accidents.
- **Remove any adjusting key or wrench before turning the power tool on.** A wrench or a key left attached to a rotating part of the power tool may result in personal injury.
- **Do not overreach. Keep proper footing and balance at all times.** This enables better control of the power tool in unexpected situations.
- **Dress properly. Do not wear loose clothing or jewellery. Keep your hair, clothing and gloves away from moving parts.** Loose clothes, jewellery or long hair can be caught in moving parts.
- **If devices are provided for the connection of dust extraction and collection facilities, ensure these are connected and properly used.** Use of dust collection can reduce dust-related hazards.

- **Do not let familiarity gained from frequent use of tools allow you to become complacent and ignore tool safety principles.** A careless action can cause severe injury within a fraction of a second.
- **Warning!** Power tools can produce an electromagnetic field during operation. This field may under some circumstances interfere with active or passive medical implants. To reduce the risk of serious or fatal injury, we recommend persons with medical implants to consult their physician and the medical implant manufacturer before operating this power tool.

Power tool use and care

- The persons with lowered psychophysical or mental aptitudes as well as children can not operate the power tool, if they are not supervised or instructed about use of the power tool by a person responsible for their safety.
- **Do not force the power tool. Use the correct power tool for your application.** The correct power tool will do the job better and safer at the rate for which it was designed.
- **Do not use the power tool if the switch does not turn it on and off.** Any power tool that cannot be controlled with the switch is dangerous and must be repaired.
- **Disconnect the plug from the power source and / or the battery pack from the power tool before making any adjustments, changing accessories, or storing power tools.** Such preventive safety measures reduce the risk of starting the power tool accidentally.
- **Store idle power tools out of the reach of children and do not allow persons unfamiliar with the power tool or these instructions to operate the power tool.** Power tools are dangerous in the hands of untrained users.
- **Maintain power tools. Check for misalignment or binding of moving parts, breakage of parts and any other condition that may affect the power tool's operation. If damaged, have the power tool repaired before use.** Many accidents are caused by poorly maintained power tools.
- **Keep cutting tools sharp and clean.** Properly maintained cutting tools with sharp cutting edges are less likely to bind and are easier to control.
- **Use the power tool, accessories and tool bits etc. in accordance with these instructions, taking into account the working conditions and the work to be performed.** Use of the power tool for operations different from those intended could result in a hazardous situation.
- **Keep handles and grasping surfaces dry, clean and free from oil and grease.** Slippery handles and grasping surfaces do not allow for safe handling and control of the tool in unexpected situations.
- Note that when you operate a power tool, please hold the auxiliary handle correctly, which is helpful when controlling the power tool. Therefore, proper holding can reduce the risk of accidents or injuries.

Service

- **Have your power tool serviced by a qualified repair person using only identical replacement parts.** This will ensure that the safety of the power tool is maintained.
- Follow instruction for lubricating and changing accessories.

Special safety warnings

Hold the power tool by insulated gripping surfaces only, when performing an operation where the cutting accessory may contact hidden wiring or its own cord. Cutting accessory contacting a "live" wire may make exposed metal parts of the power tool "live" and could give the operator an electric shock.

Safety guidelines during power tool operation



Orbital sander machines are designed only for dry grinding of various materials; never use any liquids - it will result in short circuit inside the power tool and cancellation of warranty.

- Avoid stopping an electric tool motor when loaded.
- When grinding small workpieces too light for reliable fixation, always use clamping appliances.
- Do not work materials containing asbestos. Asbestos is considered carcinogenic.
- Should power supply fail during work, immediately turn the tool's switch "Off" in order to avoid accidental turning of the machine on.
- Do not use damaged or used sanding sheets or sanding sheets incompatible with the sanding plate diameter - it may lead to damage of the machined surface and cause the power tool to bounce (uncontrolled bounce in an accidental direction).
- During the work (particularly when working above the head level) use protective eyewear and dust mask at all times. The dust created during the work irritates the eyes and the respiratory system mucous membranes whereas the dust inhalation may pose a severe threat to one's health.
- The dust created during the work may be hazardous to one's health, inflammable or explosive, hence one should clean the work place at relevant times and use personal protection means. Always use dust removal / collection appliances (special vacuum cleaner, dust bag).
- When emptying the dust collection device, one should maintain particular caution. Never dispose of the dust in an open fire.
- When polishing some materials (paints with lead-based pigments, wood impregnated with arsenic or chromium compounds, etc.) carcinogenic or toxic dusts may be produced. In such case, one should take following precautions:
 - all persons present on site should wear protective clothes made of thick fabric and special anti-dust masks (designed for protection against the hazardous impact of a specific substance);
 - the workplace should be well ventilated and dust containers as well as dust removal devices (special vacuum cleaners) must be used;
 - cleaning of the workplace after work should be performed by persons equipped with the aforesaid personal protection means.



Warning: the chemical substances contained in dust generated in sanding, cutting, sawing, grinding, drilling and other construction industry activities





may result in cancer, congenital deficiency or be harmful to the fertility. The ion of some chemical substances shall be:





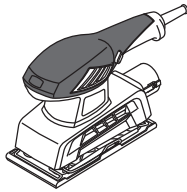







- Before any repair and replacement work to the machine, the power plug must be pulled out firstly.
- The transparent two silicon oxide and other masonry products in the wall bricks and cement; the chromium arsenic (CCA) in wood with chemical treatment. The harm degree of these substances shall depend on the frequent degree of you carrying out these works. If you want to reduce the contact with these chemical substances, please work in the place with ventilation and you shall use the appliances with safety certificates (such as the dust mask designed with tiny dust filter).

Notice the power voltage: in power connection, you must confirm that if the power voltage is the same to the voltage marked in the tool's data plate. If the power voltage is higher than the appropriate voltage, the accidents will be resulted to the operators, and at the same time, the tool will be destroyed. Therefore, if the power voltage has not been confirmed, then you shall never plug in arbitrarily. On the contrary, when the power voltage is lower than the required voltage, the motor will be damaged.

Symbols used in the manual

Following symbols are used in the operation manual, please remember their meanings. Correct interpretation of the symbols will allow correct and safe use of the power tool.

Symbol	Meaning
	Orbital sander Sections marked gray - soft grip (with insulated surface).
	Serial number sticker: ESS ... - model; XX - date of manufacture; XXXXXXX - serial number.
	Read all safety regulations and instructions.
	Wear safety goggles.
	Wear ear protectors.

Symbol	Meaning
	Wear a dust mask.
	Disconnect the power tool from the mains before installation or adjustment.
	Movement direction.
	Rotation direction.
	Locked.
	Unlocked.
	Prohibited.
	Double insulation / protection class.
	Attention. Important.
	A sign certifying that the product complies with essential requirements of the EU directives and harmonized EU standards.
	Useful information.
	During operation, remove the accumulated dust.
	Do not dispose of the power tool in a domestic waste container.

DWT power tool designation

Orbital sander machines are designed for dry grinding of various materials.

Power tool components

- 1 Oscillation rate regulator
- 2 Ventilation slots
- 3 On / off switch
- 4 Port for dust removal
- 5 Sanding plate
- 6 Sanding sheet clamp
- 7 Dust-collecting container (assembly) *
- 8 Sanding sheet *
- 9 Dust bag (assembly) *
- 10 Textile dust bag *
- 11 Body made of plastics *
- 12 Cover of the dust-collecting container *
- 13 Body of the dust-collecting container *

* Optional extra

Not all of the accessories illustrated or described are included as standard delivery.

Installation and regulation of power tool elements

Before carrying out any works on the power tool it must be disconnected from the mains.



Mounting / dismantling / setting-up of some elements is the same for all power tool models, in this case specific models are not indicated in the illustration.

Mounting / replacement of sanding sheet (see fig. 1)



Prior to mounting on the sanding sheet 8, ensure that the given sanding sheet is suitable for the specific power tool model (proper dimensions and dust removal apertures are present).

- Position the power tool so that sanding plate 5 is pointed upwards.
- Loosen the holders 6 as shown in figure 1.1.
- In case of replacement remove the worn out abrasive paper 8.
- Put new sanding sheet 8 to sanding plate 5 (see fig. 1.2). **Follow the rules below:**
 - abrasive sputter of the paper 8 should be on the top side (the paper 8 should touch the grinding plate 5 with the smooth side);
 - apertures in sanding sheet 8 must match the dust removal apertures on sanding plate 5.
- Bend the edges of the abrasive paper 8 so that they are situated under the holders 6 (see fig. 1.3).
- Fix one edge of the abrasive paper 8 with the holder 6, and then pull the other edge and fix it with the other holder 6 (see fig. 1.4).



Caution: the abrasive paper 8 should be pressed tight to the grinding plate 5, and dust extraction holes of the abrasive paper 8 and the grinding plate 5 should fit together.

Mounting / dismantling of the dust bag (see fig. 2)

[ESS02-187 T]

- To mount, attach the slot of dust bag 9 to the dust removal port 4 (see fig. 2.1).

- To dismount, remove the slot of dust bag 9 from dust removal port 4 (see fig. 2.2).

Emptying the dust bag (see fig. 2)

[ESS02-187 T]



One should monitor dust level in dust bag 9 and empty the bag at relevant time, taking the aforesaid precautions.

- Disconnect the power tool and remove dust bag 9 in the manner described above.
- Remove textile bag 10 from the plastic body 11 (see fig. 2.3).
- Taking the precautions described above, empty the content of textile bag 10 by shaking, for better results, turn the bag inside out and use a soft brush to clean it (see fig. 2.4-2.6). **When washing textile dust bag 10, use it only after the bag has dried completely.**
- Put textile dust bag 10 on plastic body 11 (see fig. 2.7).

Mounting / dismounting of the dust-collecting container (see fig. 3)

[ESS03-230 DV]

- During assembly put the dust-collecting container 7 onto a dust removing port 4 (see fig. 3.1).
- During disassembly take the dust-collecting container 7 off from the dust removing port 4 (see fig. 3.2).

Emptying the dust-collecting container (see fig. 3)

[ESS03-230 DV]



Monitor the dust-collecting container 7 filling, and empty it promptly according to safety precautions described above.

- Turn off the power tool and take off the dust-collecting container 7 as described above.
- Press on two holding locks on the cover 12 and take the cover 12 off (see fig. 3.3).
- Observing safety regulations, dump the container body 13 contents out; for better results, clean the inner surfaces of the body 13 and cover 12 with a soft brush (see fig. 3.4-3.6). **Attention: in case of cleaning dust-collecting container 7 with water, use it only after complete drying.**
- Install the cover 12 on its place - both cover plastic holding locks 12 should click.

Initial operating of the power tool

Always use the correct supply voltage: the power supply voltage must match the information quoted on the power tool identification plate.

Switching the power tool on / off

Switching on:

Move switch 3 to the right (see fig. 4.1).

Switching off:

Move switch 3 to the left (see fig. 4.2).

Dust suction during the power tool operation



Dust collection decreases dust concentration in the air and prevents build up of dust at the work station.

Use of vacuum cleaner

During prolonged wood machining or when processing materials that produce dusts hazardous to health, the power tool should be connected to a proper vacuum cleaner.

Given power tools may cooperate with the vacuum cleaner only when used with a relevant connector.

One should monitor dust level in the bag and empty the bag at relevant time, taking the aforesaid precautions.

Design features of the power tool

Oscillation rate regulator

[ESS03-230 DV]

The oscillation rate regulator 1 is purported to set the desired oscillation rate of sanding plate 5.

The required oscillation rate depends on the type of processed material, work conditions and must be set on the basis of practical trials for best results.

During prolonged work at low oscillation rate, one should allow the power tool to cool down for 3 minutes. For this purpose, set the maximum oscillation rate and allow the power tool to work without load.

Recommendations on the power tool operation

Sanding sheet selection

- Prior to commencement of work, select the sanding sheet type that is most suitable for the processed material or surface. The type of sanding sheet is specified on the package. One may also ask the vendor for more information.

- Various works require the use of sanding sheet of different coarseness, allowing a surface of required smoothness to be obtained:

- in order to flog timber or unplanned boards, remove paint or rust, it's recommended to use abrasive paper with 40-60 grain size;
- in order to remove minor roughness on surface of wooden blanks, polish prime coating etc., it's recommended to use abrasive paper with 80-120 grain size;
- for fine polishing of wooden blank surfaces, grinding of hardwood of prime coatings before painting, it's recommended to use abrasive paper with 180-320 grain size.

- The data above are a recommendation only, the best method to select the grain size for the treated material is practical testing.

Sanding



Prior to commencement of work one should perform test sanding on an unnecessary element (made of the same material or with the same coating as the machined component) to ensure that the coarseness and type of sanding sheet, as well as the oscillation frequency of the sanding plate 5 have been selected properly.

- Ensure that the element to be sanded is firmly secured.
- Turn on the power tool earlier, before sanding plate 5 touches the element to be sanded and allow the engine of the power tool to reach maximum oscillation rate.
- Apply sanding plate 5 to the surface of the machined element and move the power tool in circular or reciprocating motion.
- Perform sanding with the whole surface of sanding plate 5.
- Do not press the power tool excessively, since this will not provide better results, but will only overload the engine of the power tool and will result in higher sanding sheet consumption.
- Do not stop the power tool in a single spot this will result in a depression in the stoppage place.
- At relevant time, replace the used or dust-blocked sanding sheets.
- Use sanding sheets of varying coarseness commence the work with a coarse sheet and gradually proceed to finer sheets. It will make the work faster and will result in smoother surface.
- Do not reuse sanding sheets that were previously used for sanding metal for any other materials.

Power tool maintenance / preventive measures

Before carrying out any works on the power tool it must be disconnected from the mains.

Cleaning of the power tool

An indispensable condition for a safe long-term exploitation of the power tool is to keep it clean. Regularly flush the power tool with compressed air through the ventilation slots 2.

After-sales service and application service

Our after-sales service responds to your questions concerning maintenance and repair of your product as well as spare parts. Information about service centers, parts diagrams and information about spare parts can also be found under: www.dwt-pt.com.

Transportation of the power tools

- Categorically not to drop any mechanical impact on the packaging during transport.
- When unloading / loading is not allowed to use any kind of technology that works on the principle of clamping packaging.

Environmental protection



Recycle raw materials instead of disposing as waste.

Power tool, accessories and packaging should be sorted for environment-friendly recycling. The plastic components are labelled for categorized recycling. These instructions are printed on recycled paper manufactured without chlorine.

The manufacturer reserves the possibility to introduce changes.

English

Spécifications de l'outil électrique

Machine a superfinir		ESS02-187 T	ESS03-230 DV
Code de l'outil électrique	[127 V ~50/60 Hz] [230 V ~50/60 Hz]	742548 743705	742555 743712
Puissance absorbée	[W]	200	320
Puissance de sortie	[W]	130	207
Ampérage tension	127 V [A] 230 V [A]	1.6 0.6	2.5 0.9
Régime à vide	[min ⁻¹]	12000	6000-12000
Taux d'oscillation dans le vide	[min ⁻¹]	24000	12000-24000
Orbitaire Ø	[mm] [pouces]	1,6 1/16"	2,5 3/32"
Dimensions du disque de ponçage (largeur x longueur)	[mm] [pouces]	90 x 187 3-35/64" x 7-23/64"	115 x 230 4-1/2" x 9"
Dimensions du papier de verre (largeur x longueur)	[mm] [pouces]	90 x 230 3-35/64" x 9"	115 x 280 4-1/2" x 11-1/32"
Poids	[kg] [lb]	1,64 3.62	2,43 5.36
Classe de protection		□ / II	□ / II
Pression acoustique	[dB(A)]	80,6	79,6
Puissance acoustique	[dB(A)]	91,6	90,6
Vibration	[m/s ²]	8,1	8,25

Bruit d'information



Portez toujours des protections pour les oreilles (casque) lorsque le niveau de pression acoustique est supérieur à 85 dB(A).



Déclaration de conformité

Nous déclarons sous notre propre responsabilité que le produit décrit sous "Spécifications de l'outil électrique" est en conformité avec toutes les dispositions des directives 2006/42/EC et leurs modifications ainsi qu'avec les normes suivantes : EN 60745-1, EN 60745-2-4.

Gestionnaire de certification

Wu Cunzhen

Wu Cunzhen

Merit Link International AG
Stabio, Suisse, 20.12.2018

Règles générales de sécurité



AVERTISSEMENT - Pour diminuer le risque de blessure, l'utilisateur doit lire le manuel d'instruction !



AVERTISSEMENT ! Lire tous les avertissements de sécurité et toutes les instructions. Le non-respect des avertissements et des instructions peut provoquer une décharge électrique, un feu et / ou des blessures graves.
Conservé tous les avertissements et instructions pour référence ultérieure.

Le terme "outil électrique" dans les avertissements fait référence à votre outil électrique alimenté sur secteur (à cordes) ou à l'outil électrique à pile (sans fil).

Sécurité de la zone de travail

- **Garder la zone de travail propre et bien éclairée.** Les zones encombrées ou obscures sont sources d'accidents.
- **Ne pas utiliser l'outil électrique dans des atmosphères explosives, par exemple en présence de liquides inflammables, de gaz ou de poussière.** Les

outils électriques génèrent des étincelles qui peuvent enflammer la poussière ou les fumées.

• **Les enfants et les personnes présentes doivent se tenir éloignés lorsque vous utilisez un outil électrique.** Les distractions peuvent vous faire perdre le contrôle.

Sécurité électrique

• **Les fiches d'outils électriques doivent correspondre à la prise de courant. Ne jamais modifier les fiches. Ne pas utiliser d'adaptateur avec des outils électriques mis à la terre (à la masse).** Des fiches non modifiées et des prises adaptées réduiront le risque de décharge électrique.

• **Éviter tout contact corporel avec les surfaces mises à la terre ou à la masse, telles que les tuyaux, les radiateurs, les cuisinières et les réfrigérateurs.** Il y a un risque accru de choc électrique si votre corps est relié à la terre ou mis à la masse.

• **Ne pas exposer les outils électriques à la pluie ou aux conditions humides.** L'entrée d'eau dans un outil électrique augmente le risque d'électrocution.

• **Ne pas forcer le cordon. Ne jamais utiliser le cordon pour transporter, tirer ou débrancher l'outil électrique.** Garder le cordon à l'écart de la chaleur, de l'huile, des bords coupants ou des parties mobiles. Les câbles endommagés ou enchevêtrés augmentent le risque d'électrocution.

• **Pour une utilisation en extérieur de l'outil électrique, choisir une rallonge adaptée.** L'utilisation d'un cordon adapté à l'extérieur réduit le risque d'électrocution.

• **Si l'utilisation d'un outil électrique dans un endroit humide est inévitable, utiliser une alimentation protégée par un dispositif différentiel résiduel (DDR).** L'utilisation d'un DDR réduit le risque d'électrocution. REMARQUE ! Le terme " dispositif différentiel résiduel (DDR) " peut être remplacé par " disjoncteur-détecteur de fuites à la terre (DDFT) " ou " disjoncteur différentiel ".

• **Avertissement !** Ne jamais toucher les surfaces métalliques exposées sur la boîte de vitesses, le bouchon, etc., car les surfaces métalliques en contact sont en interférence avec l'onde électromagnétique, ce qui peut entraîner des blessures ou des accidents potentiels.

Sécurité personnelle

• **Rester attentif et vigilant, faire preuve de bon sens en utilisant un outil électrique. Ne pas utiliser d'outil électrique en cas de fatigue ou sous influence de drogues, alcool ou médicaments.** Un moment d'inattention lors de l'utilisation des outils électriques peut entraîner des blessures graves.

• **Utiliser un équipement de protection personnelle. Toujours porter une protection oculaire.** L'utilisation d'équipement de protection tel que le masque antipoussière, les chaussures de sécurité antidérapantes, le casque ou les protections auditives dans des conditions appropriées permet de réduire les blessures corporelles.

• **Empêcher tout démarrage involontaire. S'assurer que le commutateur est en position off (arrêt) avant de connecter l'outil électrique à la source d'alimentation et / ou à la batterie, le retirer ou le**

transporter. Transporter des outils électriques tout en ayant le doigt sur le commutateur ou des outils électriques avec le commutateur sur « On » est source d'accidents.

• **Retirer toute clé de réglage avant de mettre l'outil sous tension.** Une clé laissée attachée à une partie rotative de l'outil électrique peut entraîner des blessures corporelles.

• **Ne pas trop forcer. Garder une bonne assise et un bon équilibre à tout moment.** Cela permet un meilleur contrôle de l'outil électrique dans des situations inattendues.

• **Porter les vêtements appropriés. Ne pas porter de vêtements amples ou de bijoux. Vos cheveux, vêtements et gants ne doivent pas être à proximité des parties mobiles.** Les vêtements amples, les bijoux ou les cheveux longs peuvent se coincer dans des parties mobiles.

• **Si des appareils sont fournis pour la connexion des dispositifs d'extraction et de collecte de poussière, s'assurer qu'ils sont connectés et correctement utilisés.** L'utilisation de la collecte des poussières peut réduire les dangers liés à la poussière.

• **La familiarité acquise par une utilisation fréquente des outils ne doit pas vous faire devenir plus complaisant et ignorer les principes de sécurité des outils.** Une action négligente peut provoquer des blessures graves en une fraction de seconde.

• **Avertissement !** Les outils électriques peuvent produire un champ électromagnétique pendant le fonctionnement. Ce champ peut, dans certaines circonstances, interférer avec des implants médicaux actifs ou passifs. Pour réduire le risque de blessures graves ou mortelles, nous recommandons aux personnes ayant des implants médicaux de consulter leur médecin et le fabricant de l'implant médical avant d'utiliser l'outil électrique.

Utilisation et entretien de l'outil électrique

• L'utilisation de l'outil électrique par des personnes ayant des aptitudes psychophysiques ou mentales faibles et des enfants ne doit pas s'effectuer sans supervision ou formation relative à l'utilisation par une personne responsable de leur sécurité.

• **Ne pas forcer l'outil électrique. Utiliser l'outil électrique approprié à votre utilisation.** Un travail effectué avec un outil électrique approprié sera meilleur et plus sûr à la vitesse pour laquelle ce dernier a été conçu.

• **Ne pas utiliser l'outil électrique si le commutateur ne fonctionne pas.** Tout outil électrique qui ne peut pas être contrôlé avec le commutateur est dangereux et doit être réparé.

• **Débrancher la fiche de la source d'alimentation et / ou retirer la batterie de l'outil avant de procéder à des réglages, des changements d'accessoires ou ranger les outils électriques.** De telles mesures de sécurité préventives réduisent le risque de démarrage accidentel de l'outil électrique.

• **Mettre les outils électriques non utilisés hors de la portée des enfants et ne pas laisser pas les personnes ne connaissant pas l'outil électrique ou les instructions utiliser l'outil électrique.** Les outils électriques sont dangereux pour des personnes non formées.

- **Entretien des outils électriques.** Vérifier tout désalignement ou entrave des parties mobiles, rupture des pièces et toute autre condition pouvant affecter le fonctionnement de l'outil électrique. En cas d'endommagement, réparer l'outil électrique avant utilisation. De nombreux accidents sont causés par des outils électriques mal entretenus.
- **Conserver les outils de coupe affûtés et propres.** Les outils de coupe correctement entretenus avec des bords affûtés sont moins susceptibles de se coincer et sont plus faciles à contrôler.
- **Utiliser l'outil électrique, les accessoires et les outils, etc. conformément aux présentes instructions, en tenant compte des conditions de travail et du travail à effectuer.** L'utilisation de l'outil électrique pour des opérations différentes de celles prévues peut aboutir à une situation dangereuse.
- **Garder les poignées et les surfaces de préhension au sec, propres et exemptes d'huile et de graisse.** Des poignées et des surfaces de préhension glissantes ne permettent pas une manipulation et un contrôle sécurisés de l'outil dans des situations inattendues.
- Il convient de noter que pour utiliser un outil électrique, il est nécessaire de maintenir la poignée auxiliaire correctement, pour un contrôle correct de l'outil électrique. Par conséquent, un bon maintien peut réduire le risque d'accidents ou de blessures.

Entretien

- **L'entretien de votre outil électrique doit être effectué par un réparateur qualifié au moyen de pièces de remplacement identiques.** Cela garantira une sécurité de l'outil électrique en permanence.
- Suivre les instructions pour lubrifier et changer les accessoires.

Avertissements de sécurité spéciaux

Tenir l'outil électrique par des surfaces de préhension isolées, lors d'une opération où l'accessoire de coupe peut entrer en contact avec un câblage caché ou son propre cordon. Un accessoire de coupe en contact avec un fil sous tension peut conduire à une mise sous tension des parties métalliques exposées et à une décharge électrique.

Précautions de sécurité pendant le fonctionnement de l'outil électrique



Les ponçuses orbitales sont destinées uniquement pour le ponçage à sec de différents matériaux; ne jamais utiliser des liquides au cours du ponçage cela risque de provoquer un court-circuit à l'intérieur de l'outil électrique et, en conséquence, la perte de garantie.

- Éviter d'arrêter le moteur de l'outil électrique au moment où il est chargé.
- Lorsque vous meulez de petites pièces de fabrication très légères qui risquent de ne pas rester en place, fixez-les toujours à l'aide d'appareils de serrage.

• Ne pas travailler les matériaux contenant de l'asbeste. L'asbeste possède les propriétés cancérigènes.

• En cas d'un soudain effondrement de tension d'alimentation au cours du travail, mettre immédiatement l'interrupteur dans la position "Arrêt" pour éviter le démarrage accidentel de l'outil électrique.

• Ne jamais utiliser le papier de verre détérioré ou usé, ni le papier dont le diamètre diffère de celui du disque de ponçage - cela peut entraîner la détérioration de la surface travaillée, et provoquer un contrecoup (rebondissement soudain de l'outil électrique).

• Au cours du travail (surtout quand on travaille en maintenant l'outil au-dessus de la tête) utiliser toujours les lunettes de protection et le masque anti-poussières. Les poussières produites pendant le travail provoquent des irritations des muqueuses des yeux et des voies respiratoires, et l'inhalation des poussières peut nuire gravement à la santé.

• Les poussières produites au cours du travail peuvent s'avérer nuisibles pour la santé, inflammables ou explosives, pour cela il est recommandé de nettoyer souvent le poste de travail et d'utiliser les moyens de protection individuelle. Toujours employer les dispositifs d'aspiration / évacuation des poussières (aspirateur spécial, sac à poussières).

• Il est important de prendre les précautions pendant le vidage de l'aspirateur. Il est interdit de jeter les poussières au feu ouvert.

• Au cours du ponçage de certains matériaux (peintures au plomb, bois imprégné des composés de l'arsenic et du chrome, etc.) les poussières toxiques ou cancérigènes peuvent être libérées. Dans ce cas-là, il est nécessaire d'employer les moyens de précaution suivants :

- toutes les personnes se trouvant dans le lieu de travail sont obligées de porter le vêtements en tissu dense et les masques anti-poussières spéciaux (destinés pour la protection contre influence nuisible des substances toxiques déterminées);
- il est nécessaire d'assurer une bonne aération du lieu de travail, utiliser les bacs à poussières et les dispositifs pour élimination des poussières (aspirateurs spéciaux);
- les personnes responsables du nettoyage du poste une fois le travail terminé doivent être munies des moyens de protection individuelle mentionnés ci-dessus.



Avertissement: les substances chimiques contenues dans la poussière générée par les activités de ponçage, coupe, sciage, meulage, forage et autres activités de l'industrie de la construction peuvent entraîner des cancers, déficiences congénitales ou nuire à la fertilité. L'ion de certaines substances chimiques doit être :

- Avant tout travail de réparation et de remplacement de la machine, la fiche d'alimentation doit être au préalable retirée.
- Le dioxyde de silicium transparent et les autres produits de maçonnerie dans les briques murales et le ciment ; le cuivre, chrome, arsenic (CCA) dans le bois avec traitement chimique. Le degré de nuisance de ces substances dépend de la fréquence de réalisation de ces travaux. Pour réduire le contact avec ces substances chimiques, travailler dans un lieu ventilé et utiliser des appareils avec des certificats de sécu-

rité (comme le masque antipoussière conçu avec un minuscule filtre à poussière).

Remarque relative à la tension d'alimentation : en connexion d'alimentation, confirmer que la tension d'alimentation est identique à la tension inscrite sur la plaque signalétique de l'outil. Une tension d'alimentation supérieure à la tension requise provoque des accidents et la destruction de l'outil. Par conséquent, si la tension d'alimentation n'a pas été confirmée, ne jamais procéder au branchement de manière arbitraire. Au contraire, une tension d'alimentation inférieure à la tension requise provoque l'endommagement du moteur.

Les symboles utilisés dans le manuel d'utilisation

Le manuel d'utilisation utilise les symboles ci-dessous. Pensez à lire attentivement leur signification. La bonne interprétation des symboles permet de bien utiliser l'instrument en toute sécurité.

Symbole

Légende

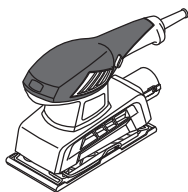

Machine à superfinir

Les zones grisées représentent une applique molle (à la surface isolée).

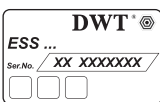

Étiquette avec le numéro d'usine:

ESS ... - modèle;
XX - date de fabrication;
XXXXXXX - numéro d'usine.



Lisez attentivement toutes les consignes de sécurité et les instructions.



Portez les lunettes de protections.



Portez le casque de protection.



Portez le masque antipoussière.



Avant les travaux de montage et de réglage, débranchez l'instrument du réseau électrique.



Sens du mouvement.

Symbole

Légende



Sens de la rotation.



Bloqué.



Débloqué.



Action interdite.



Double isolation / classe de protection.



Attention. Information importante.



Signe certifiant que l'article correspond aux directives CE et aux standards harmonisés de l'Union Européenne.



Information utile.



Pendant le travail, enlevez la poussière.



Ne jetez pas l'outillage électrique avec les déchets ménagers.

Désignation de l'outil électrique DWT

Les ponceuses orbitales sont destinées pour le ponçage à sec de différents matériaux.

Composants de l'outil électrique

- 1 Régulateur du taux d'oscillation
- 2 Fentes d'aération
- 3 Interrupteur marche / arrêt
- 4 Tuyau d'évacuation de poussières
- 5 Disque de ponçage
- 6 Borne de la feuille abrasive
- 7 Récipient de collecte de poussière (assemblage) *
- 8 Papier de verre *
- 9 Sac de récupération de poussière (assemblage) *

- 10 Sac à poussière en textile *
- 11 Corps en matière plastique *
- 12 Couvercle du récipient de collecte de poussière *
- 13 Corps du récipient de collecte de poussière *

* Accessoires

Une partie des accessoires représentés et décrits ne figurent pas dans la livraison.

Installation et réglage des éléments de l'outil électrique

Avant de commencer à travailler avec l'outil électrique, s'assurer qu'il est débranché.



Le montage / démontage / réglage de certains éléments est le même que pour tous les modèles d'outils électriques; dans ce cas, les modèles spécifiques ne sont pas indiqués sur l'illustration.

Assemblage / remplacement du papier abrasif de polissage (voir la fig. 1)



Avant d'installer le papier de verre 8 il faut s'assurer si le papier est destiné pour ce modèle de l'outil électrique (possèdent les dimensions appropriées et les trous d'évacuation des poussières).

- Retourner l'outil électrique de manière à ce que le disque de ponçage 5 soit en haut.
- Relâcher les bornes 6 comme cela est présenté sur la figure 1.1.
- Si nécessaire, remplacer le papier de verre usé 8.
- Mettre la nouvelle feuille de papier verre 8 sur le disque de ponçage 5 (voir la fig. 1.2). **Il faut respecter les règles suivantes :**
 - la surface abrasive du papier 8 doit se trouver vers le dehors (le papier 8 doit toucher le disque de ponçage 5 de son côté lisse);
 - les trous du papier de verre 8 doivent s'adapter exactement aux trous d'évacuation des poussières sur le disque de ponçage 5.
- Pencher les bords du papier de verre 8 de manière à ce qu'ils se trouvent sous les bornes 6 (voir la fig. 1.3).
- Fixer le bord de papier 8 à l'aide de la borne 6; après, tirer l'autre extrémité et la fixer avec la deuxième borne 6 (voir la fig. 1.4).



Attention : le papier de verre 8 doit être bien fixé sur le disque de ponçage 5, et les trous d'évacuation des poussières 8 et le disque 5 doivent s'épouser.

Montage / démontage du sac à poussière (voir la fig. 2)

[ESS02-187 T]

- Au cours du montage insérer le tuyau du sac à poussières 9 sur le tuyau d'évacuation des poussières 4 (voir la fig. 2.1).
- Au cours du démontage ôter le tuyau du sac à poussières 9 du tuyau d'évacuation des poussières 4 (voir la fig. 2.2).

Vidange du sac à poussières (voir la fig. 2)

[ESS02-187 T]



Il faut contrôler le niveau de remplissage du sac à poussières 9 et le vider régulièrement, tout en respectant les mesures de précaution ci-dessus.

- Déconnecter l'outil électrique et enlever le sac à poussières 9, agissant de manière décrite ci-dessus.
- Ôter le sac en tissu 10 du corps en matière plastique 11 (voir la fig. 2.3).
- Tout en respectant les précautions décrites ci-dessus, secouer le contenu du sac à poussières 10; pour un meilleur résultat retourner le sac à l'envers et le nettoyer à l'aide d'une brosse molle (voir les fig. 2.4-2.6). **Attention: après le lavage du sac à poussières en tissu 10 il ne peut être utilisé avant qu'il ne soit tout à fait sec.**
- Réinsérer le sac à poussières en tissu 10 sur le corps en matière plastique 11 (voir la fig. 2.7).

Montage / démontage du récipient de collecte de poussière (voir la fig. 3)

[ESS03-230 DV]

- Durant l'assemblage le récipient de collecte de poussière 7 sur l'ouverture d'enlèvement de poussière 4 (voir la fig. 3.1).
- Durant le démontage enlevez le récipient de collecte de poussière 7 de l'ouverture d'enlèvement de poussière 4 (voir la fig. 3.2)

Vider le récipient de collecte de poussière (voir la fig. 3)

[ESS03-230 DV]



Surveillez le remplissage du récipient de collecte de poussière et videz-le rapidement selon les précautions de sécurité décrites ci-dessus.

- Coupez l'outil électrique et enlevez le récipient de collecte de poussière 7 comme décrit ci-dessus.
- Pressez sur les deux verrous de retenue sur le couvercle 12 et enlevez le couvercle 12 (voir la fig. 3.3).
- En observant les règlements de sécurité, jetez le contenu du corps du récipient 13, pour de meilleurs résultats, nettoyez les surfaces intérieures du corps 13 et du couvercle 12 avec une brosse douce (voir les fig. 3.4-3.6). **Attention: après un nettoyage à l'eau du récipient de collecte de poussière 7, ne l'utiliser qu'après séchage complet.**
- Mettez le couvercle 12 en place - les deux verrous en plastique du couvercle 12 doivent cliquer.

Première utilisation de l'outil électrique

Toujours utiliser la bonne tension d'alimentation: la tension d'alimentation doit correspondre à celle indiquée sur la plaque d'identification de l'outil électrique.

Mettre en marche / arrêter l'outil électrique

Activer:

Poussez le commutateur 3 vers la droite (voir la fig. 4.1).

Désactiver:

Poussez le commutateur 3 vers la gauche (voir la fig. 4.2).

Aspiration de la poussière pendant l'utilisation de l'outil



L'aspiration des poussières permet de réduire leur concentration dans l'air et empêche l'accumulation des poussières au lieu de travail.

Emploi de l'aspirateur

Pendant le traitement prolongé du bois ou des matériaux qui produisent les poussières nuisibles pour la santé l'outil électrique doit être connecté à l'aspirateur spécialement adapté.

Les outils électriques peuvent être connectés à l'aspirateur uniquement à travers un assemblage indirect approprié.

Il faut contrôler le niveau de remplissage de l'aspirateur et le vider régulièrement, tout en respectant les mesures de précaution ci-dessus.

Caractéristiques de l'outil électrique

Régulateur de fréquence d'oscillation

[ESS03-230 DV]

Régulateur de fréquence d'oscillation 1 sert à ajuster le niveau d'oscillation du disque de ponçage 5.

La fréquence d'oscillation dépend du type de matériau travaillé et des conditions du travail, elle doit être déterminée à la base des essais pratiques réalisés.

Au cours du travail prolongé avec une fréquence d'oscillation basse il est nécessaire de faire une pause de 3 minutes pour refroidissement de l'outil électrique. Pour cela, ajuster la fréquence d'oscillation maximale et laisser l'outil fonctionner à vide.

Recommandations pour utilisation de l'outil électrique

Sélection du papier de verre

- Avant de commencer le travail choisir le type de papier de verre qui s'adapte le mieux au matériau ou revêtement traité. Le marquage du type de papier de verre se trouve sur l'emballage du produit; le vendeur également peut fournir toutes les informations nécessaires.

- Au cours du travail nous recommandons d'utiliser les papiers de verre de différente finesse de grains, ce qui permet d'obtenir la surface d'un fini souhaité:

- pour travailler le bois ou les planches brutes, éliminer la vieille peinture ou la rouille nous recommandons d'utiliser le papier de verre grain 40-60;

- pour éliminer les inégalités menues de surface des semi-produits en bois, poncer les couches primaires, etc. nous recommandons d'utiliser le papier de verre de grain 80-120;

- pour le polissage fin des surfaces en bois ou le ponçage du bois dur avant la peinture nous recommandons d'utiliser le papier de verre de grain 180-320.

- Les données ci-dessus sont uniquement une recommandation - la meilleure méthode de choisir le type de grain approprié est celle d'essais pratiques.

Ponçage



Avant de commencer le ponçage il est recommandé de faire un essai sur un élément superflu (de même substance ou au même revêtement que le semi-produit traité), pour s'assurer si le type et la finesse de grain du papier de verre, ainsi que la fréquence d'oscillation du disque de ponçage 5 ajustée, s'adaptent bien à la surface travaillée.

- S'assurer que l'élément traité est bien fixé.
- Mettre l'outil électrique en marche avant que le disque de ponçage 5 touche à l'élément traité, et attendre à ce que le moteur de l'outil électrique atteigne sa vitesse de rotation maximale.

- Apposer le disque de ponçage 5 contre la surface de l'élément travaillé et déplacer l'outil électrique en effectuant les mouvements va et vient ou circulaires.
- Lisser en utilisant la surface entière du disque de ponçage 5.

- Éviter la pression excessive sur l'outil électrique; cela ne garantit pas de meilleurs effets de travail, par contre, provoque la surcharge du moteur et entraîne l'usage excessif du papier de verre.

- Ne pas arrêter l'outil électrique dans un point de la surface traitée pour éviter la formation des trous.

- Remplacer régulièrement les feuilles de papier de verre usée ou encombrée des poussières de ponçage.

- Utiliser le papier de verre de différente finesse de grain - commencer le travail avec le papier à grain plus épais, et terminer avec le papier fin. Cela permet d'accélérer le travail et obtenir une surface plus lisse.

- Ne jamais réutiliser le papier de verre déjà employé pour le ponçage du métal pour le traitement des autres matériaux.

Entretien de l'outil électrique / mesures préventives

Avant de commencer à travailler avec l'outil électrique, s'assurer qu'il est débranché.

Nettoyage de l'outil électrique

Un critère indispensable pour utiliser le l'outil électrique sur le long terme est de le nettoyer régulièrement. Chasser régulièrement les poussières de l'outil électrique en utilisant de l'air comprimé dans chaque trou 2.

Services après-vente et d'application

Notre service après-vente répond à vos questions concernant l'entretien et la réparation de votre appa-

reil et de ses pièces de rechange. Des informations sur les centres d'entretien, les schémas des pièces de rechange et les pièces de rechange sont également disponibles à l'adresse suivante : www.dwt-pt.com.

Transport des outils électriques

- Éviter strictement tout impact mécanique sur l'emballage pendant le transport.
- Lors du déchargement / chargement, il est interdit d'utiliser tout type de technologie fonctionnant sur le principe de serrage de l'emballage.

Protection de l'environnement



Récupération des matières premières plutôt qu'élimination des déchets.

■ Séparer l'outil électrique, les accessoires et l'emballage pour un recyclage écologique. Nos pièces plastiques ont ainsi été marquées en vue d'un recyclage sélectif des différents matériaux. Ce manuel d'instructions a été fabriqué à partir d'un papier recyclé blanchi en l'absence de chlore.

Le fabricant se réserve le droit d'apporter des changements.

Français

Specifiche tecniche dell'utensile elettrico

Levigatrice orbitale		ESS02-187 T	ESS03-230 DV
Codice utensile elettrico	[127 V ~50/60 Hz] [230 V ~50/60 Hz]	742548 743705	742555 743712
Potenza nominale	[W]	200	320
Potenza erogata	[W]	130	207
Amperaggio del voltaggio	127 V [A] 230 V [A]	1.6 0.6	2.5 0.9
Velocità a vuoto	[min ⁻¹]	12000	6000-12000
Velocità oscillazione a vuoto	[min ⁻¹]	24000	12000-24000
Orbitale Ø	[mm] [pollici]	1,6 1/16"	2,5 3/32"
Misura piatto abrasivo (profondità x lunghezza)	[mm] [pollici]	90 x 187 3-35/64" x 7-23/64"	115 x 230 4-1/2" x 9"
Misura carta abrasiva (profondità x lunghezza)	[mm] [pollici]	90 x 230 3-35/64" x 9"	115 x 280 4-1/2" x 11-1/32"
Peso	[kg] [lb]	1,64 3.62	2,43 5.36
Classe di sicurezza		□ / II	□ / II
Pressione sonora	[dB(A)]	80,6	79,6
Potenza acustica	[dB(A)]	91,6	90,6
Vibrazione ponderata	[m/s ²]	8,1	8,25

Rumore informazioni



Indossare sempre le cuffie di protezione se la pressione sonora supera gli 85 dB(A).



Dichiarazione di conformità

Dichiariamo sotto la nostra piena responsabilità che il prodotto descritto nella sezione "Specifiche tecniche dell'utensile elettrico" è conforme a tutte le disposizioni pertinenti delle Direttive 2006/42/EC e alle relative modifiche, nonché alle seguenti Normative: EN 60745-1, EN 60745-2-4.

Responsabile
della Certificazione

Wu Cunzhen

Wu Cunzhen

Merit Link International AG
Stabio, Svizzera, 20.12.2018

Regole generali di sicurezza



ATTENZIONE - Per ridurre il rischio di lesioni, l'operatore deve leggere il manuale di istruzioni.



ATTENZIONE! Leggere tutte le avvertenze di sicurezza e tutte le istruzioni. La mancata osservanza delle avvertenze e delle istruzioni può causare scosse elettriche, incendi e / o lesioni gravi.

Conservare tutte le avvertenze e le istruzioni per riferimenti futuri.

Il termine "utensile elettrico" nelle avvertenze si riferisce all'utensile elettrico alimentato dalla rete (via cavo) o alimentato a batteria (senza cavo).

Sicurezza dell'area di lavoro

- **Mantenere l'area di lavoro pulita e ben illuminata.** Zone in disordine e buie favoriscono gli incidenti.
- **Non utilizzare utensili elettrici in zone con atmosfere esplosive, come ad esempio in presenza di liquidi infiammabili, gas o polveri.** Gli utensili creano scintille che possono incendiare la polvere od i fumi.

• **Tenere i bambini e gli astanti lontano dalla zona di lavoro durante l'uso di un utensile elettrico.** Le distrazioni possono far perdere il controllo.

Sicurezza elettrica

• **Le spine dell'utensile elettrico devono corrispondere alle prese. Non modificare mai la spina in nessun modo. Non usare adattatori spina con utensili elettrici con messa a terra (collegamento di massa).** Le spine non modificate e corrispondenti prese elettriche riducono il rischio di scosse elettriche.

• **Evitare il contatto del corpo con superfici collegate a terra o a massa, come tubi, radiatori, frigoriferi, ecc..** C'è un maggior rischio di scossa elettrica, se il vostro corpo viene in contatto con collegamenti a terra o a massa.

• **Non esporre gli utensili elettrici alla pioggia o all'umidità.** Se entra dell'acqua nell'utensile elettrico aumenta il rischio di scosse elettriche.

• **Non rovinare il filo elettrico. Non utilizzare mai il filo per trasportare, tirare o scollegare l'utensile elettrico. Tenere il filo lontano da calore, olio, spigoli vivi o parti in movimento.** Cavi danneggiati o aggrovigliati aumentano il rischio di scosse elettriche.

• **Quando un utensile elettrico è usato all'aperto, utilizzare una prolunga adatta all'uso esterno.** Se si usa un filo adatto per uso all'esterno si riduce il rischio di scosse elettriche.

• **Se non si può evitare di usare un utensile elettrico in un luogo umido, utilizzare un dispositivo di protezione a corrente residua (RCD).** L'uso di un dispositivo di protezione a corrente residua (RCD) riduce il rischio di scosse elettriche. **NOTA!** Il termine "dispositivo di protezione a corrente residua (RCD)" può essere sostituito dal termine "interruttore di circuito salvavita (GFCI)" o "interruttore differenziale (ELCB)".

• **Attenzione!** Non toccare mai le superfici metalliche esposte del riduttore, scudo, e così via poiché il contatto con superfici metalliche interferisce con l'onda elettromagnetica, provocando potenziali lesioni o incidenti.

Sicurezza personale

• **Stare all'erta, guardare quello che si sta facendo e usare il buon senso quando si usa un utensile elettrico. Non utilizzare un utensile elettrico quando si è stanchi o sotto l'influenza di droghe, alcol o medicinali.** Un momento di disattenzione durante l'uso di utensili elettrici può provocare gravi lesioni personali.

• **Usare i dispositivi di protezione individuali. Indossare sempre occhiali protettivi.** Equipaggiamenti protettivi, come mascherina antipolvere, scarpe di sicurezza antiscivolo, casco di sicurezza o protezione per l'udito utilizzati in condizioni appropriate, riducono il rischio di lesioni personali.

• **Prevenire gli avviamenti accidentali. Assicurarsi che l'interruttore sia in posizione off prima di collegare la fonte di alimentazione e / o il gruppo batterie, quando si prende in mano o si trasporta l'utensile.** Trasportare gli utensili elettrici tenendo le dita sull'interruttore oppure alimentare gli utensili con l'interruttore acceso favorisce il verificarsi di incidenti.

• **Rimuovere qualsiasi chiave di regolazione o chiave inglese prima di accendere l'utensile elettrico.** Una chiave inglese o una chiave rimasta attaccata ad un componente in rotazione dell'utensile elettrico può causare lesioni personali.

• **Mantenere una posizione stabile. Mantenere sempre una posizione dei piedi e un bilanciamento corretto.** Ciò consente di controllare meglio l'utensile elettrico in situazioni impreviste.

• **Vestirsi adeguatamente. Non indossare abiti larghi né gioielli. Tenere capelli, indumenti e quanti lontano dai componenti in movimento.** Vestiti larghi, gioielli o capelli lunghi possono impigliarsi nei componenti in movimento.

• **Se è possibile collegare dispositivi per l'aspirazione e la raccolta delle polveri; assicurarsi che questi siano collegati ed utilizzati correttamente.** L'utilizzo di un aspirapolvere può ridurre i rischi connessi alle polveri.

• **Non permettere che la familiarità acquisita con l'uso frequente di utensili diventi un rilassamento nell'ignorare principi di sicurezza dell'utensile.** Un'azione negligente può causare gravi lesioni in una frazione di secondo.

• **Attenzione!** Gli utensili elettrici possono produrre un campo elettromagnetico durante il funzionamento. Questo campo non può in alcune circostanze interferire con impianti medici attivi o passivi. Per ridurre il rischio di lesioni gravi o mortali, si raccomanda alle persone con impianti medici di consultare il proprio medico e il produttore dell'impianto medico prima di utilizzare questo utensile elettrico.

Uso e manutenzione di un utensile elettrico

• **Le persone con attitudini psicofisiche o mentali ridotte così come anche i bambini non possono usare l'utensile elettrico, se non sotto la supervisione o istruiti da una persona responsabile della loro sicurezza circa l'uso dell'utensile elettrico.**

• **Non forzare l'utensile elettrico. Utilizzare l'utensile elettrico adatto per l'uso che se ne vuol fare.** L'utensile elettrico corretto farà il lavoro meglio ed in modo più sicuro alla velocità per la quale è stato progettato.

• **Non usare l'utensile elettrico se l'interruttore non è in grado di accenderlo e spegnerlo.** Qualsiasi utensile elettrico che non possa essere controllato con l'interruttore è pericoloso e deve essere riparato.

• **Staccare la spina dalla presa di corrente e / o batteria dall'utensile elettrico prima di effettuare qualsiasi regolazione, cambiare accessori o riporre utensili elettrici.** Tali misure di sicurezza preventive riducono il rischio di avviare in modo accidentale l'utensile elettrico.

• **Conservare gli utensili elettrici inattivi fuori dalla portata dei bambini e non lasciare che utilizzino l'utensile persone che non hanno familiarità con l'utensile elettrico o con le presenti istruzioni.** Gli utensili elettrici sono pericolosi nelle mani di persone non addestrate.

• **Manutenzione degli utensili elettrici. Controllare che tutte le varie parti siano ben allineate, che le parti mobili siano ben collegate, se ci sono componenti rotti e qualsiasi altra condizione che possa compromettere il funzionamento dell'uten-**

sile. Se danneggiato, far riparare l'utensile prima dell'uso. Molti incidenti sono causati da utensili elettrici su cui non è stata effettuata una corretta manutenzione.

- **Mantenere affilati e puliti gli utensili da taglio.** Quando un utensile da taglio è sottoposto a regolare manutenzione ed ha i bordi da taglio ben affilati, è meno probabile che possa grippare ed è più facile da controllare.

- **Utilizzare l'utensile elettrico, gli accessori, attrezzi, ecc in conformità alle presenti istruzioni, tenendo conto delle condizioni di lavoro e il lavoro da eseguire.** Usare l'utensile elettrico per operazioni diverse da quelle previste potrebbero provocare una situazione pericolosa.

- **Mantenere le maniglie e le superfici di presa asciutte, pulite e prive di olio e grasso.** Maniglie e impugnature sdruciolevoli non consentono una manipolazione sicura e il controllo dell'utensile in situazioni impreviste.

- Si noti che quando si utilizza uno utensile elettrico, si prega di tenere l'impugnatura supplementare correttamente, che è utile per mantenere il controllo dell'utensile elettrico. Pertanto, la corretta tenuta può ridurre il rischio di incidenti o infortuni.

Servizio

- **Far riparare l'utensile elettrico da una persona qualificata utilizzando solo parti di ricambio identiche.** Questo assicurerà che sia mantenuta la sicurezza dell'utensile.

- Seguire le istruzioni per la lubrificazione e la sostituzione degli accessori.

Avvertenze di sicurezza speciali

Durante un operazione, usare l'utensile elettrico esclusivamente tramite le impugnature con isolante, poiché l'accessorio da taglio potrebbe venire a contatto con fili nascosti o col cavo dell'utensile. Gli accessori da taglio che entrano in contatto con un filo elettrico potrebbero esporre le parti metalliche dell'utensile causando all'operatore una scossa elettrica.

Linee guida di sicurezza durante il funzionamento dell'utensile elettrico



Gli apparecchi levigatrici orbitali sono designati solo per la levigatura a secco di vari tipi di materiali; non usare nessun tipo di liquido - questo provocherebbe un corto circuito all'interno dell'apparecchio elettrico e l'annullamento della garanzia.

- Evitare l'arresto del motore dell'apparecchio elettrico quando questo è carico.

- Quando si levigano pezzi piccoli e troppo leggeri per essere adeguatamente fissati, utilizzare dispositivi di serraggio.

- Non lavorare su materiali contenenti amianto. L'amianto è considerato cancerogeno.

- In caso di guasto all'alimentazione durante il processo di lavorazione, girare immediatamente l'inter-

uttore in posizione "Off" spegnendo l'utensile elettrico in modo da evitare accensioni accidentali del macchinario.

- Non utilizzare fogli leviganti danneggiati o usati, o fogli leviganti non adattabili al diametro del piatto levigante potrebbe provocare danni alla superficie lavorata o causare contraccolpi dell'attrezzo elettrico (un rimbalzo incontrollato nella direzione sbagliata).

- Durante l'uso (in particolare quando si lavora in una posizione al di sopra del livello del capo) usare per tutto il tempo occhiali protettivi e mascherina antipolvere. La polvere creata durante l'uso può provocare irritazione agli occhi ed alle membrane mucose del sistema respiratorio dato che l'inalazione di polveri può rappresentare una grave minaccia per la salute.

- La polvere creata durante l'uso può rappresentare una grave minaccia per la salute e potrebbe essere infiammabile od esplosiva e quindi si dovrebbe pulire il posto di lavoro ad intervalli regolari ed usare mezzi di protezione personali. Usare sempre sistemi di rimozione polveri / apparecchi di raccolta (aspiratori speciali, sacchetti collettori di polvere).

- Quando si svuotano gli apparecchi di raccolta polveri, bisogna usare particolare cautela. Mai gettare la polvere su un fuoco acceso.

- Polveri cancerogene o tossiche possono essere prodotte quando si levigano alcuni tipi di materiali (vernici con pigmenti a base di piombo, legno impregnato con arsenico o composti al cromo, ecc.). In questo caso, si dovrebbero seguire le seguenti precauzioni:

- tutte le persone presenti sul luogo devono indossare indumenti protettivi fatti di materiale spesso ed indossare maschere antipolvere speciali (designate per la protezione contro sostanze specifiche pericolose);

- il luogo di lavoro deve essere ben ventilato e devono essere sempre usati collettori di polveri come anche apparecchi per la rimozione di polveri (aspiratori speciali);

- la pulizia del luogo di lavoro dopo la fine del lavoro deve essere eseguita da personale equipaggiato con i mezzi di protezione personale sopra descritti.



Attenzione: le sostanze chimiche contenute in polveri generata nella levigatura, taglio, sega, molatura, foratura e altre attività di costruzione industriale può provocare il cancro, deficit congenito o essere dannoso per la fertilità. L'ione di alcune sostanze chimiche deve essere:

- Prima di qualsiasi servizio di riparazione e sostituzione sull'utensile elettrico, la spina deve essere estratta prima di tutto.

- I due ossido di silice trasparente e altri prodotti per muratura nella parete in mattoni e cemento; il cromo arsenico (CCA) nel legno con trattamento chimico. Il livello di pericolosità di queste sostanze dipende dal grado di frequenza nello svolgimento di tali lavori. Se si vuole ridurre il contatto con queste sostanze chimiche, si prega di lavorare in luoghi ventilati e si devono utilizzare apparecchi con certificati di sicurezza (come la maschera anti-polvere progettata con filtri per polveri sottili).

Si noti la tensione di alimentazione: quando si effettua la connessione all'alimentazione, è necessario ap-

purarsi che se la tensione di alimentazione è la stessa alla tensione segnata sulla targhetta dell'utensile elettrico. Se la tensione di alimentazione è superiore alla tensione indicata, si verificheranno incidenti agli operatori, e allo stesso tempo, l'utensile si danneggerà. Pertanto, se la tensione di alimentazione non è stata appurata, non dovrete mai collegare la spina arbitrariamente. Al contrario, quando la tensione di alimentazione è inferiore alla tensione richiesta, il motore si danneggerà.

Simboli usati nel manuale

I simboli qui di seguito sono usati nel manuale di istruzioni, si prega di ricordare il loro significato. Una corretta interpretazione dei simboli consentirà un uso corretto e sicuro dell'apparecchio.

Simbolo

Significato

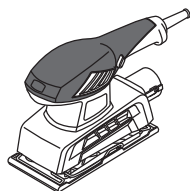

Levigatrice orbitale

Sezioni marcate in grigio - impugnatura morbida (con superficie isolata).

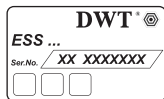

Adesivo numero di serie:

ESS ... - modello;
XX - data di fabbricazione;
XXXXXXX - numero di serie.



Leggi tutte le norme di sicurezza e le istruzioni.



Indossare occhiali di sicurezza.



Indossare protezioni per le orecchie.



Indossare una mascherina antipolvere.



Scollegare l'apparecchio dalla rete prima dell'installazione o regolazione.



Senso del movimento.

Simbolo

Significato



Senso di rotazione.



Bloccato.



Sbloccato.



Vietato.



Doppia classe di isolamento / protezione.



Attenzione. Importante.



Un segno che certifica che il prodotto è conforme ai requisiti essenziali delle direttive UE e gli standard armonizzati a livello comunitario.



Informazioni utili.



Durante il funzionamento, rimuovere la polvere accumulata.



Non smaltire l'apparecchio in un contenitore per rifiuti domestici.

Designazione utensile elettrico DWT

Gli apparecchi levigatrici orbitali sono designati per la levigatura a secco di vari tipi di materiali.

Componenti dell'utensile elettrico

- 1 Regolatore velocità di oscillazione
- 2 Bocche di ventilazione
- 3 Interruttore on / off
- 4 Porta fuoriuscita polveri
- 5 Piastra di levigatura
- 6 Morsetto foglio abrasivo
- 7 Recipiente raccogli-polvere (montaggio) *
- 8 Foglio abrasivo *
- 9 Sacco collettore polvere (assemblaggio) *

- 10 Sacco collettore polvere in tessuto *
- 11 Corpo fatto di plastica *
- 12 Coperchio del recipiente raccogli-polvere *
- 13 Corpo del recipiente raccogli-polvere *

* Optional

Non tutti gli accessori illustrati o descritti fanno parte della dotazione standard.

Installazione e regolazione elementi dell'utensile elettrico

Prima di eseguire qualsiasi operazione sull'utensile elettrico, scollegarlo dalla rete elettrica.



Il montaggio / smontaggio / impostazione di alcuni elementi sono simili per tutti gli apparecchi elettrici, in questo caso i modelli specifici non sono indicati nell'illustrazione.

Montaggio / sostituzione foglio abrasivo (vedi fig. 1)



Prima di procedere al montaggio del foglio abrasivo 8, assicurarsi che tale foglio abrasivo e' adattabile per l'apparecchio elettrico in questione (dimensioni specifiche ed aperture raccolta polveri sono presenti).

- Posizionare l'apparecchio elettrico in modo che la piastra di levigatura 5 si trova in posizione verso l'alto.
- Allentare i fermi 6 come mostrato nella figura 1.1.
- Nel caso di sostituzione, rimuovere la carta abrasiva consumata 8.
- Mettere il nuovo foglio levigante 8 sul piastra di levigante 5 (vedi fig. 1.2). **Seguire le regole sottostanti:**
 - la parte abrasiva della carta 8 deve essere sopra (la carta 8 deve appoggiare sul pianto levigante 5 con la parte liscia);
 - le aperture che si trovano sul foglio abrasivo 8 devono essere allineati con le aperture rimozione polveri che si trovano sul piastra di levigante 5.
- Piegare i lati della carta abrasiva 8 così che questi si trovino sotto i fermi 6 (vedi fig. 1.3).
- Fissare un lato della carta abrasiva 8 con il fermo 6, dopo di che tirare l'altro lato e fissarlo con l'altro fermo 6 (vedi fig. 1.4).



Attenzione: la carta abrasiva 8 deve essere stesa ferma sul piatto levigante 5, ed i fori per l'estrazione polveri presenti sia sulla carta abrasiva 8 che sul piatto levigante 5 devono combaciare.

Montaggio / smontaggio del sacchetto porta polvere (vedi fig. 2)

[ESS02-187 T]

- Per il montaggio, attaccare il connettore del sacchetto porta polvere 9 alla porta fuoriuscita della polvere 4 (vedi fig. 2.1).
- Per lo smontaggio, rimuovere il connettore del sacchetto porta polvere 9 dalla porta fuoriuscita della polvere 4 (vedi fig. 2.2).

Svuotare il sacchetto porta polvere (vedi fig. 2)

[ESS02-187 T]



Si dovrebbe sempre controllare il livello di polvere all'interno del sacchetto 9 e svuotarlo ad intervalli di tempo, mantenendo le precauzioni descritte.

- Disconnettere l'apparecchio elettrico and rimuovere il sacchetto porta polvere 9 nel modo descritto sopra.
- Rimuovere il sacchetto in tessuto 10 dal corpo di plastica 11 (vedi fig. 2.3).
- Seguendo le precauzioni sopra descritte, svuotare il contenuto del sacchetto in tessuto 10 scuotendolo, e per ottenere un miglior risultato, girare il sacchetto dal dentro al fuori ed usare una spazzola morbida per pulirlo (vedi fig. 2.4-2.6). **Se avete lavato il sacchetto in tessuto porta polvere 10, usatelo di nuovo solo dopo che il sacchetto e' completamente asciutto.**
- Mettere il sacco in tessuto porta polvere 10 sul corpo di plastica 11 (vedi fig. 2.7).

Come montare / smontare il recipiente raccogli-polvere (vedi fig. 3)

[ESS03-230 DV]

- Durante la fase di montaggio, inserire il recipiente raccogli-polvere 7 nella bocchetta di aspirazione polveri 4 (vedi fig. 3.1).
- Durante la fase di smontaggio, rimuovere il recipiente raccogli-polvere 7 dalla bocchetta di aspirazione polveri 4 (vedi fig. 3.2).

Come svuotare il recipiente raccogli-polvere (vedi fig. 3)

[ESS03-230 DV]



Controllare il contenuto del recipiente raccogli-polvere 7, e svuotarlo immediatamente in base alle misure di sicurezza descritte sopra.

- Spegner l'utensile elettrico e rimuovere il recipiente raccogli-polvere 7 come descritto sopra.
- Premere sulle due chiusure di sicurezza che si trovano sul coperchio 12 e rimuovere il coperchio 12 (vedi fig. 3.3).
- Osservare le norme di sicurezza, espellere il contenuto del recipiente 13; per ottenere risultati migliori, pulire le superfici interne del recipiente 13 e il coperchio 12 con una spazzola morbida (vedi fig. 3.4-3.6).
- Attenzione: nel caso in cui il recipiente raccogli-polvere 7 venga pulito con acqua, usarlo solo dopo completa asciugatura.**
- Montare il coperchio 12 al suo posto - entrambe le chiusure di sicurezza in plastica del coperchio 12 dovrebbero fare clic.

Funzionamento iniziale dell'utensile elettrico

Utilizzare sempre il corretto voltaggio: il voltaggio elettrico usato deve sempre corrispondere a quello riportato sull'etichetta informativa presente sull'apparecchio elettrico.

Accensione / spegnimento dell'utensile elettrico

Accensione:

Spostare l'interruttore 3 verso destra (vedi fig. 4.1).

Spegnimento:

Spostare l'interruttore 3 verso sinistra (vedi fig. 4.2).

Aspirazione polvere durante il funzionamento dell'utensile elettrico



La raccolta della polvere riduce la concentrazione di polveri nell'aria e previene la formazione di polvere sul luogo di lavoro.

Uso dell'aspiratore

Durante un uso prolungato del macchinario su legno o quando si lavora su materiali che producono polveri pericolose per la salute, l'apparecchio elettrico dovrebbe essere connesso ad un aspiratore.

L'aspiratore funzionerà in sintonia l'apparecchio elettrico solo se viene usato il giusto connettore.

Si dovrebbe sempre controllare il livello di polvere all'interno del sacchetto e svuotarlo ad intervalli di tempo, mantenendo le precauzioni descritte.

Caratteristiche dell'utensile elettrico

Regolatore velocità oscillazione

[ESS03-230 DV]

Il regolatore della velocità di oscillazione 1 ha la funzione di impostare la velocità di oscillazione desiderata alla piastra di levigatura 5.

La velocità di oscillazione richiesta dipende dal tipo di materiale lavorato, dalle condizioni del luogo di lavoro e deve essere impostato sulla base di prove pratiche al fine di ottenere un miglior risultato.

Durante un processo di lavorazione prolungato ad una bassa velocità di oscillazione, si dovrebbe ad intervalli, far raffreddare l'apparecchio elettrico per almeno 3 minuti. A tale scopo, impostare una velocità massima di oscillazione e consentire all'apparecchio di lavorare senza un carico eccessivo.

Raccomandazioni sull'uso dell'utensile elettrico

Scelta foglio abrasivo

• Prima di procedere con la lavorazione, selezionare il tipo di foglio abrasivo che è più adatto per il materiale trattato o alla superficie. Il tipo di foglio abrasivo è specificato sulla confezione dello stesso. Si possono richiedere ulteriori informazioni direttamente al rivenditore.

• A seconda del tipo di lavorazione, si richiede l'uso di fogli abrasivi con diversi tipi di grana, in modo da permettere di ottenere la giusta levigatura:

- per poter graffiare il legno o tavolo non piane, per rimuovere la vernice o la ruggine, si consiglia di usare una carta abrasiva con granatura 40-60;
- per rimuovere piccole rugosità su superfici in legno non trattati, per una lucidatura primaria, ecc., si

consiglia di usare una carta abrasiva con granatura 80-120;

• per una lucidatura fine di superfici in legno non trattato, levigatura di legni duri da trattare per una prima verniciatura si consiglia una carta abrasiva con granatura 180-320.

• Le informazioni sopra date sono solo consigli, il miglior modo per selezionare la granatura migliore per il materiale da lavorare è procedendo con una prova pratica.

Levigatura



Prima di iniziare la lavorazione si dovrebbe procedere con test pratici su una parte del materiale che non verrà utilizzato (uno fatto dello stesso materiale o rivestito con lo stesso componente) per assicurarsi che la grana ed il tipo di foglio abrasivo, nonché la velocità di oscillazione della piastra di levigatura 5 siano stati giustamente selezionati.

• Assicurarsi che l'elemento da levigare sia fissato saldamente.

• Accendere l'apparecchio elettrico prima che la piastra di levigatura 5 tocchi l'elemento da levigare in modo da permettere al motore dell'apparecchio elettrico di raggiungere la massima velocità di oscillazione richiesta.

• Appoggiare la piastra levigatrice 5 sulla superficie dell'elemento lavorato ed applicare sull'apparecchio elettrico movimenti circolari ed alternati.

• Eseguire la levigatura utilizzando l'intera superficie della piastra levigatrice 5.

• Non imprimere una forza eccessiva sull'apparecchio elettrico, in quanto questo non fornirà risultati migliori, ma al contrario sovraccaricherà il motore dell'apparecchio elettrico ed il foglio abrasivo sarà consumato più velocemente.

• Non soffermarsi a lungo con l'apparecchio elettrico su di un punto dell'elemento lavorato, in quanto questo provocherebbe in tal punto una depressione della superficie.

• Ad intervalli, sostituire il foglio abrasivo usurato o saturo di polvere.

• Usare fogli abrasivi di diversa grana, cominciando con una grana grossa e gradualmente passare ad una grana più fina. Questo renderà il tempo di lavorazione più breve e garantirà una levigatura perfetta.

• Non riutilizzare fogli abrasivi che sono stati precedentemente usati per levigare metalli su altri materiali.

Manutenzione dell'utensile elettrico / misure preventive

Prima di eseguire qualsiasi operazione sull'utensile elettrico, scollegarlo dalla rete elettrica.

Pulitura dell'utensile elettrico

Una condizione indispensabile per un uso sicuro e a lungo termine dell'utensile elettrico è quella di tenerlo pulito. Passare dunque con regolarità sull'utensile elettrico dell'aria compressa attraverso i fori dell'aria 2.

Servizio post-vendita e application service

Il nostro servizio post-vendita risponde alle vostre domande riguardanti la manutenzione e la riparazione

del prodotto, così come parti di ricambio. Informazioni su centri di servizio, schemi delle parti e informazioni su parti di ricambio possono essere trovate a: www.dwt-pt.com.

Trasporto degli apparecchi elettrici

- *Categoricamente non far cadere alcun oggetto sulla confezione durante il trasporto.*
- *Durante lo scarico / carico, non si possono utilizzare qualsiasi tipo di tecnologia che funziona sul principio bloccaggio imballaggi.*

Protezione dell'ambiente



Riciclare la materia prima invece di buttarla.

L'utensile elettrico, accessori e imballaggio devono essere selezionati per essere riciclati nel rispetto dell'ambiente. Le parti in plastica sono contrassegnate per la raccolta differenziata. Queste istruzioni sono stampate su carta riciclata prodotta senza cloro.

Il produttore si riserva il diritto di apportare modifiche.

Italiano

Especificaciones de la herramienta eléctrica

Lijadora orbital		ESS02-187 T	ESS03-230 DV
Código de la herramienta eléctrica	[127 V ~50/60 Hz] [230 V ~50/60 Hz]	742548 743705	742555 743712
Potencia absorbida	[W]	200	320
Potencia de salida	[W]	130	207
Amperaje en el voltaje	127 V [A] 230 V [A]	1.6 0.6	2.5 0.9
Velocidad de giro en vacío	[min ⁻¹]	12000	6000-12000
Índice de oscilación sin carga	[min ⁻¹]	24000	12000-24000
Orbital Ø	[mm] [pulgadas]	1,6 1/16"	2,5 3/32"
Tamaño de la placa de lijado (ancho x largo)	[mm] [pulgadas]	90 x 187 3-35/64" x 7-23/64"	115 x 230 4-1/2" x 9"
Tamaño del papel de lija (ancho x largo)	[mm] [pulgadas]	90 x 230 3-35/64" x 9"	115 x 280 4-1/2" x 11-1/32"
Peso	[kg] [lb]	1,64 3.62	2,43 5.36
Clases de protección		□ / II	□ / II
Presión acústica	[dB(A)]	80,6	79,6
Potencia acústica	[dB(A)]	91,6	90,6
Vibración ponderada	[m/s ²]	8,1	8,25

Información sobre ruidos



Tome medidas adecuadas para proteger sus oídos cuando la presión acústica exceda el valor de 85 dB(A).



Declaración de conformidad

Declaramos bajo nuestra exclusiva responsabilidad, que el producto descrito en los "Especificaciones de la herramienta eléctrica" cumple con todas las disposiciones correspondientes de las directivas 2006/42/EC inclusive sus modificaciones y esta en conformidad con las siguientes normas: EN 60745-1, EN 60745-2-4.

Gerente de certificación

Wu Cunzhen

Merit Link International AG
Stabio, Suiza, 20.12.2018

Reglas de seguridad generales



ADVERTENCIA: ¡Para reducir el riesgo de lesiones, el usuario debe leer el manual de instrucciones!



¡ADVERTENCIA! Leer todas las instrucciones y advertencias de seguridad. El incumplimiento de las advertencias e instrucciones puede provocar una descarga eléctrica, incendio y / o lesiones graves.

Conservar todas las advertencias e instrucciones para referencia en el futuro.

El término "herramienta eléctrica" en las advertencias se refiere a su herramienta eléctrica accionada por la red eléctrica (con cable) o a una herramienta eléctrica accionada por batería (inalámbrica).

Seguridad en el área de trabajo

- Mantenga el área de trabajo limpia y bien iluminada. Las áreas desordenadas u oscuras dan lugar a accidentes.
- No utilice herramientas eléctricas en atmósferas explosivas, como en presencia de líquidos inflamables, gases o polvo. Las herramientas eléctricas

crean chispas que pueden encender el polvo o los vapores.

- **Mantenga alejados a los niños y espectadores mientras maneja una herramienta eléctrica.** Las distracciones pueden hacer que pierda el control.

Seguridad frente a la electricidad

- **El enchufe macho de conexión, debe ser conectado solamente a un enchufe hembra de las características técnicas del enchufe macho en materia. Nunca modifique el enchufe de ninguna manera. No utilice enchufes adaptadores con herramientas eléctricas conectadas a tierra.** Los enchufes no modificados y los tomacorrientes correspondientes reducirán el riesgo de descarga eléctrica.

- **Evite el contacto del cuerpo con superficies conectadas a tierra, tales como tuberías, radiadores, estufas y refrigeradores.** Existe un mayor riesgo de descarga eléctrica si su cuerpo tiene descarga a tierra.

- **No exponga las herramientas eléctricas a la lluvia o a condiciones húmedas.** Si entra agua a una herramienta eléctrica aumentará el riesgo de descarga eléctrica.

- **No abuse del cable. Nunca use el cable para transportar, tirar o desenchufar la herramienta eléctrica. Mantenga el cable alejado de calor, aceite, bordes afilados o partes móviles.** Los cables dañados o enredados aumentan el riesgo de descarga eléctrica.

- **Si el cable de alimentación está dañado, debe ser sustituido por el fabricante, por su servicio posventa o por personal cualificado similar con el fin de evitar un peligro.**

- **Cuando utilice una herramienta eléctrica al aire libre, utilice un alargue adecuado para uso en exteriores.** El uso de un cable adecuado para uso en exteriores reduce el riesgo de descarga eléctrica.

- **Si el uso de una herramienta eléctrica en una ubicación húmeda es inevitable, utilice un suministro protegido de dispositivo de corriente residual (RCD).** El uso de un RCD reduce el riesgo de descarga eléctrica. ¡NOTA! El término "dispositivo de corriente residual (RCD)" puede sustituirse por el término "interruptor de circuito de falla a tierra (GFCI)" o "disyuntor de fuga a tierra (ELCB)".

- **¡Advertencia!** Nunca toque las superficies metálicas expuestas en la caja de velocidades, el protector, etc., porque si se tocan las superficies metálicas se verán afectadas por la onda electromagnética y se causarán lesiones o accidentes potenciales.

Seguridad personal

- **Manténgase alerta, observe lo que está haciendo y use el sentido común cuando opere una herramienta eléctrica. No use una herramienta eléctrica si está cansado o bajo la influencia de drogas, alcohol o medicamentos.** Un momento de inatención al operar herramientas eléctricas puede producir lesiones personales graves.

- **Use equipo de protección personal. Siempre lleve protección ocular.** Equipos de protección como máscaras antipolvo, zapatos de seguridad antideslizantes, cascos o protección auditiva usados para condiciones apropiadas reducirán las lesiones personales.

- **Evite el arranque involuntario. Asegúrese de que el interruptor esté en la posición de apagado antes de conectar la fuente de alimentación y/o el bloque de baterías, recoger o transportar la herramienta.** Llevar las herramientas eléctricas con el dedo en el interruptor o conectar las herramientas eléctricas con el interruptor en encendido da lugar a accidentes.

- **Saque cualquier llave de ajuste o llave de tuerca antes de encender la herramienta eléctrica.** Si se deja una llave de ajuste o llave de tuercas unida a una parte giratoria de la herramienta eléctrica se pueden producir lesiones personales.

- **No adopte una postura forzada. Mantenga la postura y el equilibrio en todo momento.** Esto permite un mejor control de la herramienta eléctrica en situaciones inesperadas.

- **Use ropa adecuada. No use prendas sueltas o joyas. Mantenga el cabello, la ropa y los guantes alejados de las partes móviles.** La ropa suelta, las joyas o el pelo largo pueden quedar atrapados en las partes móviles.

- **Si se proporcionan dispositivos para la conexión de las instalaciones de extracción y recolección de polvo, asegúrese de que se conecten y utilicen correctamente.** El uso del dispositivo para la recolección de polvo puede reducir los peligros relacionados con el polvo.

- **No deje que la familiaridad obtenida con el uso frecuente de herramientas le permita ser complaciente e ignorar los principios de seguridad de las herramientas.** Una acción descuidada puede causar lesiones graves en una fracción de segundo.

- **¡Advertencia!** Las herramientas eléctricas pueden producir un campo electromagnético durante el funcionamiento. Este campo puede interferir en algunas circunstancias con los implantes médicos activos o pasivos. Para reducir el riesgo de lesiones graves o mortales, recomendamos a las personas con implantes médicos consultar a su médico y al fabricante de implantes médicos antes de operar esta herramienta eléctrica.

Uso y cuidado de la herramienta eléctrica

- Las personas con aptitudes psicofísicas o mentales disminuidas, así como los niños no pueden operar la herramienta eléctrica, si no son supervisados o instruidos sobre el uso de la herramienta eléctrica por una persona responsable de su seguridad.

- **No fuerce la herramienta eléctrica. Utilice la herramienta eléctrica adecuada para su aplicación.** La herramienta eléctrica correcta hará el trabajo mejor y más seguro a la velocidad para la que fue diseñada.

- **No utilice la herramienta eléctrica si el interruptor no la enciende y apaga.** Cualquier herramienta eléctrica que no pueda ser controlada con el interruptor es peligrosa y debe ser reparada.

- **Desconecte el enchufe de la fuente de alimentación y/o la batería de la herramienta eléctrica antes de realizar cualquier ajuste, cambiar accesorios o guardarla.** Estas medidas preventivas de seguridad reducen el riesgo de arrancar la herramienta accidentalmente.

- **Guarde las herramientas eléctricas inactivas fuera del alcance de los niños y no permita que las personas que no estén familiarizadas con la herramienta eléctrica o estas instrucciones la utilicen.**

Las herramientas eléctricas son peligrosas en manos de usuarios inexpertos.

• **Mantenimiento de las herramientas eléctricas**
Compruebe si la herramienta está desalineada, si las piezas móviles están atascadas, si hay piezas rotas o cualquier otra condición que pueda afectar el funcionamiento de la herramienta eléctrica. Si está dañada, haga reparar la herramienta eléctrica antes de usarla. Muchos accidentes son causados por el mantenimiento deficiente de las herramientas eléctricas.

• **Mantenga las herramientas de corte, afiladas y limpias.** Las herramientas de corte adecuadamente mantenidas con bordes afilados son menos propensas a empastarse y más fáciles de controlar.

• **Utilice la herramienta eléctrica, los accesorios y las brocas de las herramientas, etc. de acuerdo con estas instrucciones, teniendo en cuenta las condiciones de trabajo y el trabajo a realizar.** El uso de la herramienta eléctrica para operaciones diferentes de las previstas podría producir una situación peligrosa.

• **Mantenga las manijas y las superficies de agarre secas, limpias y libres de aceite y grasa.** Las manijas y las superficies de agarre resbaladizas no permiten un manejo y un control seguros de la herramienta en situaciones inesperadas.

• **Tenga en cuenta que cuando utilice una herramienta eléctrica debe sostener la manija auxiliar correctamente, esto es útil para controlar la herramienta eléctrica.** Por lo tanto, sostenerla de manera adecuada puede reducir el riesgo de accidentes o lesiones.

Servicio

• **Haga reparar su herramienta eléctrica por personal de reparación calificado que use solamente piezas de repuesto idénticas.** Esto asegurará que se mantenga la seguridad de la herramienta eléctrica.

• **Siga las instrucciones para lubricar y cambiar los accesorios.**

Advertencias especiales de seguridad

Sostenga la herramienta por medio de superficies de agarre aisladas, cuando realice una operación donde el accesorio de corte puede ponerse en contacto con cables ocultos o con su propio cordón. El accesorio de corte que está en contacto con un cable "vivo" puede hacer que las partes de metal expuestas de la herramienta eléctrica estén "vivas" y podría provocarle al operador un choque eléctrico.

Guías de seguridad durante el funcionamiento de la herramienta eléctrica



Las lijadoras orbitales fueron diseñadas sólo para pulir en seco diferentes materiales, nunca use líquidos, causará un cortocircuito dentro de la herramienta eléctrica y la cancelación de la garantía.

• **Evite detener el motor de una herramienta eléctrica cuando esté cargada.**

• **Al amolar piezas pequeñas demasiadas livianas, utilice un tornillo de cerrajero para fijarlas de manera confiable.**

• **No trabaje con materiales que contengan asbesto. El asbesto se considera carcinogénico.**

• **Si falla el suministro de energía durante el trabajo, gire inmediatamente el interruptor de la herramienta a "Apagado" a fin de evitar que gire accidentalmente cuando se encienda la máquina.**

• **No utilice planchas de lijado dañadas o usadas o planchas de lijado incompatibles con el diámetro de la placa de lijado; puede llegar a dañar la superficie de trabajo y causar que la herramienta eléctrica rebote (rebote sin control que provoca un accidente).**

• **Durante el trabajo (particularmente cuando trabaje por encima del nivel de la cabeza) use gafas protectoras y máscaras antipolvo en todo momento. El polvo producido durante el trabajo irrita los ojos y las membranas de la mucosa del sistema respiratorio, mientras que la inhalación de polvo puede plantear una amenaza severa para la salud.**

• **El polvo producido durante el trabajo puede ser peligroso para la salud, inflamable o explosivo, por lo tanto debe limpiar el lugar de trabajo en los momentos correspondientes y use medios de protección personal. Use siempre artefactos para eliminar / recolectar el polvo (aspiradora especial, bolsa para polvo).**

• **Al vaciar el dispositivo de recolección de polvo, debe tener cuidado particular. Nunca deseche el polvo en fuego abierto.**

• **Al pulir algunos materiales (pinturas con pigmentos a base de plomo, madera impregnada con arsénico o compuestos de cromo, etc.), se pueden producir polvos carcinogénicos o tóxicos. En dicho caso, se deben tomar las siguientes precauciones:**

• **todas las personas presentes en el lugar deben vestir prendas de protección fabricadas de telas gruesas y máscaras antipolvo especiales (diseñadas para la protección contra el impacto peligroso de una sustancia específica);**

• **el lugar de trabajo debe estar bien ventilado y se deben usar recipientes para el polvo así como también dispositivos para la eliminación de polvo (aspiradoras especiales);**

• **la limpieza del lugar de trabajo después del trabajo se debe realizar por personas equipadas con los medios de protección personal mencionados anteriormente.**



Advertencia: las sustancias químicas contenidas en el polvo generado al lijar, cortar, aserrar, rectificar, perforar y otras actividades de la industria de la construcción puede producir cáncer, deficiencia congénita o ser perjudicial para la fertilidad. El ion de algunas sustancias químicas será:

• **Antes de realizar cualquier reparación o sustitución de la máquina, primero hay que desenchufar.**

• **Los productos de dióxido de silicio transparente y otros de albañilería en la pared de ladrillos y cemento; el arseniato cromatado (CCA), en madera con tratamiento químico. El grado de daño de estas sustancias dependerá del grado frecuente de realización de estos trabajos. Si desea reducir el contacto con estas sustancias químicas, trabaje en el lugar con ventilación y use aparatos con certificados de seguridad (como la máscara antipolvo diseñada con un pequeño filtro de polvo).**

Observe la tensión de alimentación: en la conexión de alimentación, debe confirmar que si la tensión de alimentación es la misma que la tensión marcada en la placa de datos de la herramienta. Si a tensión de la alimentación es más alta que la tensión apropiada, se pueden producir accidentes para los operadores, y al mismo tiempo, destruir la herramienta. Por lo tanto, si la tensión de alimentación no ha sido confirmada, entonces nunca debe enchufar de forma arbitraria. Por el contrario, cuando la tensión de alimentación es inferior a la tensión requerida, el motor se dañará.

Símbolos usados en el manual

Los siguientes símbolos se utilizan en el manual de instrucciones, recuerde sus significados. La interpretación correcta de los símbolos le permitirá el uso correcto y seguro de la herramienta eléctrica.

Símbolo

Significado

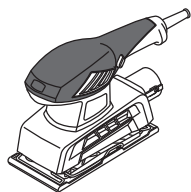

Lijadora orbital

Secciones marcadas con gris - agarre suave (con superficie aislada).



Etiqueta con número de serie:

ESS ... - modelo;
XX - fecha de fabricación;
XXXXXXXX - número de serie.



Lea todas las reglas e instrucciones de seguridad.



Use gafas de seguridad.



Use protectores para los oídos.



Use una máscara antipolvo.



Desconecte la herramienta eléctrica de la red antes de instalarla o ajustarla.



Dirección del movimiento.

Símbolo

Significado



Dirección de la rotación.



Bloqueado.



Desbloqueado.



Prohibido.



Doble aislamiento / clase de protección.



Atención. Importante.



Un signo que certifica que el producto cumple con los requisitos esenciales de las directivas de la UE y las normas armonizadas de la UE.



Información útil.



Durante el funcionamiento, saque el polvo acumulado.



No deseche la herramienta eléctrica en un recipiente de basura doméstica.

Designación de la herramienta eléctrica DWT

Las lijadoras orbitales están diseñadas para pulir en seco varios materiales.

Componentes de la herramienta eléctrica

- 1 Regulador de índice de oscilación
- 2 Ranuras de ventilación
- 3 Interruptor de encendido / apagado
- 4 Puerto para la eliminación de polvo
- 5 Placa de lijado
- 6 Abrazadera de la plancha de lijado
- 7 Recipiente recolector de polvo (montaje) *
- 8 Plancha de lijado *
- 9 Bolsa para polvo (montaje) *
- 10 Bolsa textil para polvo *
- 11 Cuerpo de plástico *
- 12 Tapa del recipiente recolector de polvo *
- 13 Cuerpo del recipiente recolector de polvo *

No todos los accesorios fotografiados o descritos están incluidos en el envío estándar.

Instalación y regulación de los elementos de la herramienta eléctrica

Antes de llevar a cabo cualquier trabajo sobre la herramienta eléctrica, debe desconectarse de la fuente de energía.



El montaje / desmontaje / configuración de algunos de los elementos es el mismo para todos los modelos de la herramienta eléctrica, en este caso los modelos específicos no están indicados en la ilustración.

Montaje / reemplazo de la plancha de lijado (consulte la fig. 1)



Antes de montar la plancha de lijado 8, asegúrese de que la plancha de lijado suministrada sea adecuada para el modelo de herramienta eléctrica específico (hay dimensiones y aperturas de captación de polvo adecuadas presentes).

- Coloque la herramienta eléctrica de manera tal que la placa de lijado 5 apunte hacia arriba.
- Afloje los soportes 6 como se muestra en la figura 1.1.
- En caso de reemplazo quite el papel abrasivo gastado 8.
- Coloque la plancha nueva de lijado 8 en la placa de lijado 5 (consulte la fig. 1.2). **Siga las reglas que aparecen a continuación:**
 - la pulverización abrasiva del papel 8 debería estar en la parte superior (el papel 8 debe tocar la placa de pulido 5 con el lado liso);
 - los orificios de la plancha de lijado 8 deben coincidir con los orificios de eliminación de polvo en la placa de lijado 5.
- Doble los bordes del papel abrasivo 8 de modo que se ubiquen debajo de los soportes 6 (consulte la fig. 1.3).
- Fije un borde del papel de lija 8 con el soporte de 6 y luego tire del otro borde y fíjelo con el soporte 6 (consulte la fig. 1.4).



Precaución: el papel abrasivo 8 se debe presionar bien en la placa de pulido 5, y deben encajar los orificios de extracción de polvo del papel abrasivo 8 y la placa de pulido 5.

Montaje / desmontaje de la bolsa para polvo (consulte la fig. 2)

[ESS02-187 T]

- Para montar, sujete la ranura de la bolsa para polvo 9 al puerto de eliminación de polvo 4 (consulte la fig. 2.1).
- Para desmontar, saque la ranura de la bolsa para polvo 9 del puerto de eliminación de polvo 4 (consulte la fig. 2.2).

[ESS02-187 T]



Se debe monitorear el nivel de polvo en la bolsa para polvo 9 y vaciar la bolsa en el momento correspondiente, tomando las precauciones mencionadas anteriormente.

- Desconecte la herramienta eléctrica y sacar la bolsa para polvo 9 de la manera descrita anteriormente.
- Saque la bolsa textil 10 del cuerpo plástico 11 (consulte la fig. 2.3).
- Tomando las precauciones descritas anteriormente, vacíe el contenido de la bolsa textil 10 sacudiéndola, para obtener mejores resultados, dé vuelta la bolsa y utilice un cepillo suave para limpiarla (consulte la fig. 2.4-2.6). **Cuando lave la bolsa textil para polvo 10, úsela solamente después que la bolsa se haya secado completamente.**
- Coloque la bolsa textil para polvo 10 en el cuerpo plástico 11 (consulte la fig. 2.7).

Montaje / desmontaje del recipiente recolector de polvo (consulte la fig. 3)

[ESS03-230 DV]

- Durante el armado, coloque el recipiente recolector de polvo 7 sobre el puerto para extraer el polvo 4 (consulte la fig. 3.1).
- Durante el desarmado, quite el recipiente recolector de polvo 7 del puerto para extraer el polvo 4 (consulte la fig. 3.2).

Vaciado del recipiente recolector de polvo (consulte la fig. 3)

[ESS03-230 DV]



Controle el llenado del recipiente recolector de polvo 7, y vacíelo rápidamente de acuerdo con las precauciones de seguridad que se describen precedentemente.

- Apague la herramienta eléctrica y saque el recipiente recolector de polvo 7 como se describe precedentemente.
- Presione en las dos trabas de retención en la tapa 12 y quite la tapa 12 (consulte la fig. 3.3).
- Observe las regulaciones de seguridad, descargue los contenidos del cuerpo del recipiente 13; para obtener mejores resultados, limpie las superficies internas del cuerpo 13 y la tapa 12 con un cepillo suave (consulte la fig. 3.4-3.6). **Atención: Si se limpia el recipiente recolector de polvo 7 con agua, úselo sólo después de completar el secado.**
- Instale la tapa 12 en su lugar - las dos trabas de retención de plástico de la tapa 12 deberían realizar un clic.

Funcionamiento inicial de la herramienta eléctrica

Utilice siempre la tensión adecuada de la red: la tensión de la red debe coincidir con la información cita-

da en la placa de identificación de la herramienta eléctrica.

Encendido / apagado de la herramienta eléctrica

Encender:

Mueva el interruptor 3 a la derecha (consulte la fig. 4.1).

Apagar:

Mueva el interruptor 3 a la izquierda (consulte la fig. 4.2).

Aspiración del polvo durante el funcionamiento



La recolección de polvo disminuye la concentración de polvo en el aire y evita la acumulación de polvo en la estación de trabajo.

Uso de la aspiradora

Durante el uso prolongado de la máquina sobre madera o al procesar materiales que producen polvos peligrosos para la salud, se debe conectar la herramienta eléctrica a una aspiradora adecuada.

Las herramientas eléctricas suministradas pueden cooperar con la aspiradora sólo cuando se usan con el conector correspondiente.

Se debe monitorear el nivel de polvo en la bolsa y vaciar la bolsa en el momento correspondiente, tomando las precauciones mencionadas anteriormente.

Características de diseño de la herramienta eléctrica

Regulador del índice de oscilación

[ESS03-230 DV]

El regulador del índice de oscilación 1 sirve para establecer el índice de oscilación deseado de la placa de lijado 5.

El índice de oscilación requerido depende del tipo de material procesado, las condiciones de trabajo y se debe establecer en base de los ensayos prácticos para obtener mejores resultados.

Durante un trabajo prolongado en un índice de oscilación bajo, se debe dejar que la herramienta eléctrica se enfríe durante 3 minutos. Para esto, establezca el índice de oscilación máximo y deje que la herramienta eléctrica funcione sin carga.

Recomendaciones sobre el funcionamiento

Selección de la plancha de lijado

• Antes de comenzar a trabajar, seleccione el tipo de plancha de lijado que sea más conveniente para el material o la superficie a procesar. El tipo de plancha de lijado se especifica en el paquete. También se puede pedir más información al vendedor.

• Los trabajos diferentes requieren el uso de planchas de lijado de distinta aspereza, que permiten que se obtenga la suavidad requerida de una superficie:

- para trabajar sobre madera o tableros sin cepillar, quite la pintura o el óxido, se recomienda utilizar papel abrasivo con tamaño de grano de 40-60;
- para eliminar la rugosidad de menor importancia de la superficie de placas de madera, esmalte, capas imprimadoras de cera, etc. se recomienda utilizar papel abrasivo de grano con un tamaño de 80-120;
- para el pulido fino de superficies de placas de madera, pulido de madera dura de capas imprimadoras antes de pintar, se recomienda utilizar papel de lija con el tamaño de grano de 180-320.
- Los datos anteriores constituyen una recomendación solamente, el mejor método para seleccionar el tamaño de grano para el material tratado es la prueba práctica.

Lijado



Antes de comenzar a trabajar se debe realizar la prueba de lijado en un elemento innecesario (hecho del mismo material o con el mismo revestimiento que el componente de trabajo) para asegurarse de que la aspereza y el tipo de plancha de lijado, así como también la frecuencia de oscilación de la placa de lijado 5 se hayan seleccionado correctamente.

- Asegúrese de que el elemento a ser lijado esté asegurado firmemente.
- Encienda la herramienta eléctrica con anticipación, antes de que la placa de lijado 5 entre en contacto con el elemento a ser lijado y deje que el motor de la herramienta eléctrica alcance el índice de oscilación máximo.
- Aplique la placa de lijado 5 a la superficie del elemento de trabajo y haga movimientos circulares o recíprocos con la herramienta eléctrica.
- Lije con toda la superficie de la placa de lijado 5.
- No presione la herramienta eléctrica excesivamente, ya que esto no proporcionará mejores resultados, sino que solamente sobrecargará el motor de la herramienta eléctrica y producirá un consumo mayor de la plancha de lijado.
- No detenga la herramienta eléctrica en un solo punto, esto producirá una depresión en el lugar de la detención.
- En los momentos correspondientes, cambie las planchas de lijado usadas o bloqueadas por el polvo.
- Use las planchas de lijado de diferente aspereza, comience el trabajo con una hoja áspera y continúe gradualmente con planchas más finas. Hará el trabajo más rápido y producirá una superficie más lisa.
- No reutilice las planchas de lijado que fueron usadas previamente para lijar metal en cualquier otro material.

Mantenimiento de la herramienta eléctrica / medidas preventivas

Antes de llevar a cabo cualquier trabajo sobre la herramienta eléctrica, debe desconectarse de la fuente de energía.

Limpieza de la herramienta eléctrica

Una condición indispensable para un uso seguro a largo plazo de la herramienta eléctrica es mantenerla limpia. Con frecuencia limpie la herramienta

con aire comprimido a través de las ranuras de ventilación 2.

Servicio de post-venta y servicio de aplicaciones

Nuestro servicio de post-venta responde a sus preguntas sobre el mantenimiento y la reparación de su producto, así como también sobre los repuestos. La información sobre los centros de servicio, los diagramas de las piezas y sobre los repuestos también se puede encontrar en: www.dwt-pt.com.

Cómo transportar las herramientas eléctricas

• Está terminantemente prohibido dejarlas caer para que no se produzca ningún impacto mecánico en el embalaje durante el transporte.

• Cuando se descarguen / carguen, no se permite usar ningún tipo de tecnología que funcione bajo el principio de sujeción de embalajes.

Protección del medio ambiente



Recicle las materias primas en lugar de eliminarlas como basura.

Las herramientas, los accesorios y el embalaje deberían seleccionarse para un reciclado cuidadoso del medio ambiente. Las piezas de material plástico están marcadas para un reciclado selectivo. Estas instrucciones están impresas sobre papel reciclado sin la utilización de cloro.

El fabricante se reserva la posibilidad de incluir cambios.

Español

Especificações da ferramenta eléctrica

Lixadeira redonda		ESS02-187 T	ESS03-230 DV
Código da ferramenta eléctrica	[127 V ~50/60 Hz] [230 V ~50/60 Hz]	742548 743705	742555 743712
Potência nominal absorvida	[W]	200	320
Potência de saída	[W]	130	207
Amperagem na voltagem	127 V [A] 230 V [A]	1.6 0.6	2.5 0.9
Rotações em vazio	[min ⁻¹]	12000	6000-12000
Taxa de oscilação sem carga	[min ⁻¹]	24000	12000-24000
Orbitário Ø	[mm] [polegadas]	1,6 1/16"	2,5 3/32"
Tamanho da placa de lixar (largura x comprimento)	[mm] [polegadas]	90 x 187 3-35/64" x 7-23/64"	115 x 230 4-1/2" x 9"
Tamanho do papel de lixa (largura x comprimento)	[mm] [polegadas]	90 x 230 3-35/64" x 9"	115 x 280 4-1/2" x 11-1/32"
Peso	[kg] [lb]	1,64 3.62	2,43 5.36
Classe de protecção		□ / II	□ / II
Pressão sonora	[dB(A)]	80,6	79,6
Potência sonora	[dB(A)]	91,6	90,6
Vibrações	[m/s ²]	8,1	8,25

Informações sobre ruído



Use protectores auditivos quando a potência sonora ultrapassar 85 dB(A).



Declaração de conformidade

Declaramos sob nossa inteira responsabilidade que o produto descrito nos "Especificações da ferramenta eléctrica" esta em conformidade com todas as disposicoes pertinentes das Directivas 2006/42/EC incluindo suas alteracoes, e em conformidade com as seguintes normas: EN 60745-1, EN 60745-2-4.

Gestor de certificação

Wu Cunzhen

Merit Link International AG
Stabio, Suíça, 20.12.2018

Regras gerais de segurança



AVISO - Para reduzir o risco de lesões, o utilizador tem de ler o manual de instruções.



AVISO! Leia todos os avisos de segurança e todas as instruções. O incumprimento das instruções e avisos de segurança pode ter como consequência a existência de perigo de incêndio, de choques eléctricos e / ou de lesões graves.

Guarde todos os avisos e instruções para futuras referências.

O termo "ferramenta eléctrica" nos avisos diz respeito à sua ferramenta alimentada pela rede (com fio) ou com bateria (sem fio).

Segurança na área de trabalho

- **Mantenha a área de trabalho limpa e bem iluminada.** Áreas desarrumadas ou escuras são propícias a acidentes.
- **Não ligue ferramentas eléctricas em atmosferas explosivas, tal como na presença de líquidos inflamáveis, gases ou pó.** As ferramentas eléctricas geram faíscas que podem provocar a ignição dos fumos ou pó.

• **Mantenha as crianças e pessoas que passem afastadas enquanto trabalhar com uma ferramenta elétrica.** As distrações podem fazer com que perca o controle.

Segurança elétrica

- **As fichas da ferramenta elétrica têm de corresponder à tomada. Nunca modifique a ficha de algum modo. Não utilize qualquer adaptador com ferramentas elétricas com ligação à terra.** Fichas não modificadas e tomadas correspondentes reduzem o risco de choque elétrico.
- **Evite o contacto do corpo com superfícies ligadas à terra, tais como tubos, radiadores, bases e frigoríficos.** Existe um risco acrescido de choque elétrico se o seu corpo estiver ligado à terra.
- **Não exponha as ferramentas elétricas à chuva ou a condições húmidas.** A entrada da água na ferramenta elétrica aumentará o risco de choque elétrico.
- **Não force o fio da alimentação. Nunca utilize o fio para transportar, puxar ou desligar a ferramenta elétrica.** Mantenha o fio afastado do calor, óleo, arestas afiadas ou peças móveis. Fios danificados ou presos aumentam o risco de choque elétrico.
- **Quando estiver a trabalhar com uma ferramenta elétrica ao ar livre, utilize uma extensão adequada para a utilização no exterior.** A utilização de um fio adequado ao exterior reduz o risco de choque elétrico.
- **Se for inevitável trabalhar com uma ferramenta elétrica num local húmido, use uma alimentação protegida por um dispositivo de corrente residual (DCR).** A utilização de um DCR reduz o risco de choque elétrico. **NÓTA!** O termo "dispositivo de corrente residual (DCR)" pode ser substituído pelo termo "interruptor de circuito de falha de ligação à terra (ICFLT)" ou "disjuntor de circuito de fuga de terra (DCFT)".
- **Aviso!** Nunca toque nas superfícies de metal expostas na caixa de velocidades, proteção, etc., pois tocar nas superfícies de metal interfere com as ondas eletromagnéticas, podendo assim causar lesões ou acidentes.

Segurança pessoal

- **Mantenha-se alerta, observe o que está a fazer e use senso comum quando estiver a trabalhar com uma ferramenta elétrica.** Não utilize uma ferramenta elétrica enquanto estiver cansado ou sobre o efeito de drogas, álcool ou medicação. Um momento de falta de atenção enquanto trabalha com ferramentas elétricas pode resultar em lesões sérias.
- **Use equipamento pessoal de proteção. Utilize sempre proteção ocular.** O equipamento de segurança, tal como máscara de pó, calçado de segurança antiderrapante, capacete de segurança, ou proteção para os ouvidos, utilizado nas condições adequadas reduzirá a hipótese de lesões.
- **Evite ligações sem intenção. Certifique-se de que o interruptor se encontra na posição de desligado antes de ligar a fonte de energia e / ou à bateria ao agarrar ou transportar a ferramenta.** Transportar ferramentas elétricas com o seu dedo no interruptor ou fornecer energia a ferramentas elétricas que tenham o interruptor na posição de ligado convide a acidentes.
- **Retire qualquer chave de ajuste ou chave de fendas antes de ligar a ferramenta elétrica.** Uma chave de fendas ou uma chave deixada ligada a uma peça rotativa da ferramenta elétrica pode resultar em lesão.

• **Não se estique. Mantenha sempre a base e o equilíbrio adequados.** Isso proporciona um melhor controlo da ferramenta elétrica em situações inesperadas.

- **Vista-se adequadamente. Não use roupas largas ou joalharia. Mantenha o cabelo, roupa e luvas afastados das partes móveis.** Roupas largas, jóias ou cabelo comprido podem ser apanhados pelas peças em movimento.
- **Se forem fornecidos dispositivos para a ligação de extração de pó e facilidades de recolha, certifique-se de que estas estão ligadas e de que são devidamente utilizadas.** A utilização da recolha do pó pode reduzir os perigos relacionados com o pó.
- **Não permita que a familiaridade ganhe com a utilização de ferramentas o torne mais complacente e ignore os princípios de segurança da ferramenta.** Uma ação descuidada pode causar lesões severas numa fração de segundo.
- **Aviso!** As ferramentas elétricas podem criar um campo eletromagnético durante o funcionamento. Este campo pode, sob determinadas circunstâncias, interferir com implantes médicos ativos ou passivos. Para reduzir o risco de lesões sérias ou fatais, recomendamos que pessoas com implantes médicos consultem o seu médico e / ou fabricante do implante médico antes de utilizar esta ferramenta elétrica.

Utilização e cuidados da ferramenta elétrica

- **As pessoas com fracas aptidões físicas ou mentais, bem como as crianças, não podem utilizar a ferramenta elétrica, caso não sejam supervisionadas ou ensinadas a usar a ferramenta elétrica por uma pessoa responsável pela sua segurança.**
- **Não force a ferramenta elétrica. Use a ferramenta elétrica adequada para a tarefa pretendida.** O uso de uma ferramenta elétrica correta e à velocidade para a qual foi concebida permite executar o trabalho com maior eficácia e segurança.
- **Não utilize a ferramenta elétrica se o interruptor não a ligar ou desligar.** Qualquer ferramenta que não possa ser controlada com o interruptor é perigosa e deve ser reparada.
- **Desligue a ficha da fonte de alimentação e / ou a bateria da ferramenta elétrica antes de fazer quaisquer ajustes, mudar de acessórios, ou guardar as ferramentas elétricas.** Tais medidas de segurança preventiva ajudam a reduzir os riscos de ligar inadvertidamente a ferramenta elétrica.
- **Guarde ferramentas elétricas sem carga fora do alcance de crianças e não permita que pessoas estranhas às ferramentas elétricas ou a estas instruções trabalhem com a ferramenta elétrica.** As ferramentas elétricas são perigosas nas mãos de utilizadores sem formação.
- **Proceda à manutenção das ferramentas elétricas.** Verifique se existem desalinhamentos ou bloqueios das peças móveis, peças partidas e quaisquer outras condições que possam afetar o funcionamento da ferramenta elétrica. Se estiver danificada, leve a ferramenta elétrica para ser reparada antes da utilização. Muitos acidentes são provocados pela fraca manutenção das ferramentas elétricas.
- **Mantenha as ferramentas de corte afiadas e limpas.** Ferramentas devidamente mantidas com arestas de corte afiadas são menos fáceis de prender e mais fáceis de controlar.

- Use a ferramenta elétrica, acessórios e brocas, etc., de acordo com estas instruções, tendo em conta as condições de trabalho e o trabalho a ser efetuado. A utilização da ferramenta elétrica para operações diferentes das pretendidas pode resultar numa situação perigosa.
- Mantenha as pegas e superfícies de segurar secas, limpas e sem óleo ou gordura. Pegas e superfícies de segurar escorregadias não permitem o manuseamento seguro nem o controlo da ferramenta em situações inesperadas.
- Tenha em conta que, quando utilizar uma ferramenta elétrica, segure corretamente a pega auxiliar, o que é útil quando controlar a ferramenta elétrica. Assim, um manuseamento adequado pode reduzir o risco de acidentes ou lesões.

Reparação

- A manutenção da sua ferramenta elétrica deverá ser sempre efetuada por pessoas qualificadas, utilizando apenas peças sobresselentes idênticas. Tal irá assegurar que a segurança da ferramenta elétrica é mantida.
- Siga as instruções quanto a lubrificação e mudança de acessórios.

Avisos especiais de segurança

Segure a ferramenta através das superfícies isoladas quando efetuar uma operação onde a ferramenta de corte possa entrar em contacto com cabos elétricos escondidos ou com o seu próprio fio. O contacto do acessório de corte com um cabo "vivo" fará com que as peças de metal expostas da ferramenta elétrica dêem um choque ao operador.

Orientações de segurança durante o funcionamento da ferramenta elétrica



As lixadeiras orbitais foram criadas apenas para lixar a seco vários materiais. Nunca use quaisquer líquidos - Isso dará origem a um curto-circuito dentro da ferramenta eléctrica e anula a garantia.

- Evite parar um motor de uma ferramenta eléctrica quando este estiver sob carga.
- Quando estiver a molar pequenas peças que sejam demasiado leves para serem fixadas em segurança, utilize fixadores.
- Não trabalhe com materiais que contenham amianto. O amianto é considerado cancerígeno.
- Caso a energia falhe durante o trabalho, desligue imediatamente a ferramenta, de modo a evitar uma ligação accidental da máquina.
- Não use folhas de lixar danificadas ou usadas que não sejam adequadas ao diâmetro da placa de lixar. Estas podem danificar a superfície da máquina e fazer com que a ferramenta eléctrica abane (abanões descontrolados numa direcção accidental).
- Durante o trabalho (especialmente quando trabalhar acima do nível da cabeça) use sempre protecção visual e uma máscara do pó. O pó criado durante o trabalho irrita os olhos e as membranas mucosas do sistema respiratório e a inalação do pó pode ser uma ameaça severa para a saúde do utilizador.

- O pó criado durante o trabalho pode ser perigoso para a saúde, inflamável ou explosivo. Assim, o utilizador deverá limpar a área de trabalho frequentemente e usar meios de protecção pessoal. Use sempre aparelhos de remoção / recolha do pó (aspirador especial, saco do pó).
- Quando esvaziar o dispositivo de recolha do pó, deverá prestar especial atenção. Nunca deite o pó para cima de uma chama sem protecção.
- Quando polir alguns materiais (tinta com pigmentos à base de chumbo, madeira impregnada com componentes de arsénico ou crómio, etc.), poderão ser produzidas poeiras tóxicas cancerígenas. Nesse caso, deverá tomar as seguintes precauções:
 - todas as pessoas presentes no local deverão usar roupas de protecção feitas com tecidos grossos e máscaras especiais anti-poeiras (criadas para proteger contra o impacto nocivo de uma substância específica);
 - o local de trabalho deverá estar bem ventilado e deverá usar recipientes de recolha do pó, bem como dispositivos de remoção do pó (aspiradores especiais);
 - a limpeza do local de trabalho após o trabalho deverá ser efectuada por pessoas equipadas com os meios de protecção pessoais indicados anteriormente.



Aviso: As substâncias químicas existentes no pó gerado ao lixar, cortar, serrar, amolar, perfurar e outras atividades industriais de construção podem dar origem a cancro, deficiências congénitas ou ser nocivas para a fertilidade. O Ião de algumas substâncias químicas deverá ser:

- Antes de qualquer reparação ou trabalho de substituição na ferramenta, tem de retirar primeiro a ficha da tomada.
- Os dois óxidos de silicone transparente e outros produtos de alvenaria nos tijolos e cimento, o arsénico de crómio (CCA) na madeira com tratamento químico. O grau de toxicidade destas substâncias depende da frequência com que efetua estes trabalhos. Se quiser reduzir o contacto com estas substâncias químicas, trabalhe num local com ventilação e deverá usar os aparelhos com produtos de segurança (como máscaras para o pó criadas com filtros para pequenas partículas de pó).

Tenha em conta a voltagem da alimentação: Ao ligar à energia, tem de se certificar de que a voltagem da alimentação é a mesma que a voltagem assinalada na placa das especificações da ferramenta. Se a voltagem da alimentação for superior à voltagem adequada, podem ocorrer acidentes e a ferramenta ficará destruída. Assim, se não confirmou a voltagem da alimentação, não ligue arbitrariamente a ficha a uma tomada. Por outro lado, quando a voltagem da alimentação for inferior à voltagem exigida, danificará o motor.

Símbolos usados no manual

Os símbolos apresentados a seguir são usados no manual de utilização. Lembre-se do seu significado. A interpretação correta dos símbolos permite uma utilização correta e segura da ferramenta elétrica.

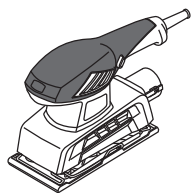
Símbolo**Significado**

Lixadeira redonda
Secções assinaladas a cinzento - pega suave (com superfície isolada).



Autocolante do número de série:
ESS ... - modelo;
XX - data de fabrico;
XXXXXXX - número de série.



Leia todos os avisos de segurança e todas as instruções.



Use óculos de segurança.



Use proteções auditivas.



Use máscara respiratória.



Desligue a ferramenta eléctrica da alimentação antes da instalação ou ajuste.



Direção do movimento.



Direção de rotação.



Bloqueado.



Desbloqueado.



Proibido.



Isolamento duplo / classe de proteção.



Atenção. Importante.

Símbolo**Significado**

Um sinal a certificar que o produto se encontra em conformidade com os requerimentos essenciais das diretivas da UE e normas harmonizadas da UE.



Informação útil.



Durante o funcionamento, retire o pó acumulado.



Não elimine a ferramenta eléctrica juntamente com o lixo doméstico comum.

Designação da ferramenta eléctrica DWT

As lixadeiras orbitais foram criadas para lixar a seco vários materiais.

Componentes da ferramenta eléctrica

- 1 Regulador da taxa de oscilação
- 2 Fendas de ventilação
- 3 Interruptor de ligar / desligar
- 4 Porta para a remoção do pó
- 5 Placa de lixar
- 6 Fixador da folha de lixa
- 7 Recipiente de coleta de pó (montagem) *
- 8 Folha de lixar *
- 9 Saco do pó (montagem) *
- 10 Saco do pó de tecido *
- 11 Estrutura feita de plástico *
- 12 Tampa do recipiente de coleta de pó *
- 13 Corpo do recipiente de coleta de pó *

* Acessórios

Nem todos os acessórios apresentados nas ilustrações ou descritos no texto fazem parte das peças fornecidas.

Instalação e afinação dos elementos da ferramenta eléctrica

Antes de proceder à limpeza ou reparação da ferramenta eléctrica, deve desligá-la da electricidade.



A montagem / desmontagem / preparação de alguns elementos é a mesma para todos os modelos de ferramentas eléctricas. Neste caso, os modelos específicos não são indicados na ilustração.

Montagem / substituição da folha de lixa (consulte a imagem 1)



Antes de montar a folha de lixa 8, certifique-se de que a mesma é adequada para o modelo específico da ferramenta eléctrica (estão presentes as dimensões adequadas e orifícios de remoção do pó).

- Coloque a ferramenta eléctrica de modo a que a placa de lixar 5 fique virada para cima.
- Desaperte os suportes 6, conforme apresentado na imagem 1.1.
- No caso de substituição, retire o papel de lixa gasto 8.
- Coloque uma nova folha de lixa 8 na placa de lixar 5 (consulte a imagem 1.2). **Siga as regras apresentadas abaixo:**
 - a crepitação abrasiva do papel 8 deverá estar no lado superior (o papel 8 deverá tocar na placa de lixa 5 com o lado suave);
 - as aberturas na folha de lixa 8 têm de equivaler às aberturas de remoção do pó na placa de lixar 5.
- Dobre as extremidades do papel de lixa 8, de modo a que fiquem por baixo dos suportes 6 (consulte a imagem 1.3).
- Fixe uma extremidade do papel de lixa 8 com o suporte 6 e puxe a outra extremidade, fixando-a com o outro suporte 6 (consulte a imagem 1.4).



Cuidado: O papel de lixa 8 deverá ficar bem pressionado na placa de lixa 5 e os orifícios de extracção do pó do papel de lixa 8 e a placa de lixa 5 deverão ficar juntos.

Montagem / desmontagem do saco do pó (consulte a imagem 2)

[ESS02-187 T]

- Para montar, fixe a ranhura do saco do pó 9 na porta de remoção do pó 4 (consulte a imagem 2.1).
- Para desmontar, retire a ranhura do saco do pó 9 da porta de remoção do pó 4 (consulte a imagem 2.2).

Esvaziar o saco do pó (consulte a imagem 2)

[ESS02-187 T]



O utilizador deverá controlar o nível do pó no saco 9 e esvaziar o saco frequentemente, tomando as precauções indicadas anteriormente.

- Desligue a ferramenta eléctrica e retire o saco do pó 9 do modo descrito anteriormente.
- Retire o saco de tecido 10 da estrutura de plástico 11 (consulte a imagem 2.3).
- Tomando as precauções descritas acima, esvazie o saco de tecido 10 abanando-o. Para obter melhores resultados, vire o saco ao contrário e use uma escova suave para o limpar (consulte a imagem 2.4-2.6).
- Quando lavar o saco de tecido 10, use-o apenas após o mesmo secar por completo.**
- Coloque o saco do pó de tecido 10 na estrutura de plástico 11 (consulte a imagem 2.7).

Montagem / desmontagem do recipiente de coleta de pó (consulte a imagem 3)

[ESS03-230 DV]

- Durante a montagem, coloque o recipiente de coleta de pó 7 em uma porta que remove o pó 4 (consulte a imagem 3.1).
- Durante a desmontagem retire o recipiente de coleta de pó 7 a partir da porta que remove o pó 4 (consulte a imagem 3.2).

Esvaziar o recipiente de coleta de pó (consulte a imagem 3)

[ESS03-230 DV]



Monitorar o enchimento do recipiente de coleta de pó 7, e esvaziá-lo rapidamente de acordo com as precauções de segurança descritas acima.

- Desligue a ferramenta eléctrica e tire o recipiente de coleta de pó 7, como descrito acima.
- Pressione sobre as duas travas que prendem na tampa 12 e retire a tampa 12 (consulte a imagem 3.3).
- Observe as normas de segurança, despeje os conteúdos do corpo do contentor 13 para fora, para obter melhores resultados, limpe as superfícies internas do corpo 13 e tampa 12 com uma escova macia (consulte a imagem 3.4-3.6). **Atenção: em caso de limpeza com água do recipiente de coleta de pó 7, use-o somente após a secagem completa.**
- Instale a tampa 12 em seu lugar - as duas travas plásticas da tampa 12 devem fazer um clique.

Operação inicial da ferramenta eléctrica

Use sempre a voltagem de alimentação correcta: A voltagem da alimentação tem de ser sempre equivalente à informação apresentada na placa de identificação da ferramenta eléctrica.

Ligar / desligar a ferramenta eléctrica

Ligar:
Mova a chave 3 para a direita (consulte a imagem 4.1).
Desligar:
Mova a chave 3 para a esquerda (consulte a imagem 4.2).

Aspiração do pó durante a utilização da ferramenta eléctrica



A recolha do pó diminui a concentração de pó no ar e evita que vá aparecendo muito pó no local de trabalho.

Utilização do aspirador

Durante um trabalho prolongado em madeira, ou quando trabalhar em materiais que produzam substâncias nocivas para a saúde, a ferramenta eléctrica deverá ser ligada a um aspirador adequado. Certas ferramentas eléctricas podem funcionar com o aspirador apenas quando for usado o respectivo conector.

O utilizador deverá controlar o nível do pó no saco e esvaziar o saco frequentemente, tomando as precauções indicadas anteriormente.

Características de design da ferramenta eléctrica

Regulador da taxa de oscilação

[ESS03-230 DV]

O regulador da taxa de oscilação **1** serve para definir a taxa de oscilação desejada da placa de lixar **5**.

A taxa de oscilação necessária depende do tipo de material a ser trabalhado, condições de trabalho, e tem de ser definida de acordo com testes práticos, para obter melhores resultados.

Durante trabalhos prolongados a uma baixa taxa de oscilação, o utilizador deverá deixar a ferramenta eléctrica arrefecer durante 3 minutos. Para isso, escolha a taxa de oscilação máxima e deixe a ferramenta eléctrica funcionar sem carga.

Recomendações acerca do funcionamento

Escolha da folha de lixa

- Antes de começar o trabalho, escolha o tipo de folha de lixa que melhor se adequa ao material a ser trabalhado ou superfície. O tipo de folha de lixa é especificado na caixa. O utilizador também pode pedir mais informações ao vendedor.

- Vários trabalhos requerem a utilização de folhas de lixa de diferentes grossuras, permitindo obter a suavidade desejada para a superfície:

- de modo a trabalhar madeira ou placas desniveladas, retirar tinta ou ferrugem, recomendamos que use papel de lixa com espessura 40-60;

- de modo a retirar pequenas imperfeições na superfície de madeira, polir revestimentos primários, etc., recomendamos que use papel de lixa com espessura 80-120;

- para um lixar preciso de madeira, primários antes de pintar, recomendamos papel de lixa com espessura 180-320.

- Os dados apresentados acima são apenas recomendações. O melhor método para escolher a grossura da lixa para o material a ser trabalhado é um teste prático.

Lixar



Antes de começar um trabalho, o utilizador deverá efectuar um teste, lixando um elemento desnecessário (feito do mesmo material, ou com a mesma cobertura que o componente que vai ser trabalhado), para se certificar de que a grossura e tipo da folha de lixa, bem como a frequência de oscilação da placa de lixa 5 foram escolhidas correctamente.

- Certifique-se de que o elemento a ser lixado está bem fixo.

- Ligue a ferramenta eléctrica antes da placa de lixar **5** tocar no elemento a ser lixado e deixe o motor da ferramenta eléctrica atingir a taxa máxima de oscilação.

- Aplique a placa de lixar **5** na superfície do elemento a ser trabalhado e mova a ferramenta eléctrica num movimento circular e recíproco.

- Lixe com toda a superfície da placa de lixar **5**.

- Não prima excessivamente a ferramenta eléctrica, pois isso não fornece melhores resultados. Isso só vai sobrecarregar o motor da ferramenta eléctrica e aumentar o consumo da folha de lixa.

- Não pare a ferramenta eléctrica num único local, pois isso dará origem a uma depressão no local em que foi parada.

- Na altura relevante, substitua a folha de lixa gasta ou bloqueada pelo pó.

- Ao usar folhas de lixa com várias grossuras, comece o trabalho com uma folha grossa e vá aumentando para folhas cada vez mais finas. Isso torna o trabalho mais rápido e dá origem a uma superfície mais suave.

- Não reutilize folhas de lixa que foram usadas anteriormente para lixar metal ou quaisquer outros materiais.

Manutenção da ferramenta eléctrica / medidas preventivas

Antes de proceder à limpeza ou reparação da ferramenta eléctrica, deve desligá-la da electricidade.

Limpeza da ferramenta eléctrica

Uma condição indispensável para uma utilização segura a longo prazo da ferramenta eléctrica é mantê-la limpa. Passe regularmente a ferramenta eléctrica com ar comprimido através dos orifícios do ar **2**.

Serviço pós-venda e serviço de aplicação

O nosso serviço pós-venda responde às suas perguntas relativas à manutenção e reparação do seu produto, bem como peças sobresselentes. A informação acerca dos centros de reparação, diagramas das peças e informação sobre peças sobresselentes também pode ser encontrada em: www.dwt-pt.com.

Transporte das ferramentas eléctricas

- Nunca permita que a caixa sofra qualquer impacto mecânico durante o transporte.

- Quando carregar / descarregar, não use qualquer tipo de tecnologia que funcione com o princípio de fixação da caixa com pinças.

Protecção ambiental



Reciclagem de matérias primas em vez de eliminação de lixo.

A ferramenta eléctrica, acessórios e caixa deverão ser separados, para uma reciclagem amigável ao ambiente.

Para efeitos de uma reciclagem específica, as peças de plástico dispõem de uma respectiva marcação. Estas instruções foram ridadas com papel reciclável isento de cloro.

O fabricante reserva o direito de fazer alterações.

Português

Elektrikli alet özelliđi

Titreşimli zımpara makinesi		ESS02-187 T	ESS03-230 DV
Elektrikli alet kodu	[127 V ~50/60 Hz] [230 V ~50/60 Hz]	742548 743705	742555 743712
Giriş gücü	[W]	200	320
Güç	[W]	130	207
Gerilimdeki akım	127 V [A] 230 V [A]	1.6 0.6	2.5 0.9
Boştaki devir	[dk ⁻¹]	12000	6000-12000
Yüksüz titreşim değeri	[dk ⁻¹]	24000	12000-24000
Çevre yolu Ø	[mm] [inç]	1,6 1/16"	2,5 3/32"
Zımpara levhası ebadı (genişlik x uzunluk)	[mm] [inç]	90 x 187 3-35/64" x 7-23/64"	115 x 230 4-1/2" x 9"
Zımpara kağıdı ebadı (genişlik x uzunluk)	[mm] [inç]	90 x 230 3-35/64" x 9"	115 x 280 4-1/2" x 11-1/32"
Ağırlık	[kg] [pound]	1,64 3.62	2,43 5.36
Emniyet sınıfı		□ / II	□ / II
Ses basıncı	[dB(A)]	80,6	79,6
Akustik güç	[dB(A)]	91,6	90,6
Ağırlıklı titreşim	[m/s ²]	8,1	8,25

Gürültü bilgisi



Eğer ses basıncı 85 dB(A) değerini aşarsa her zaman kulak koruyucu takınız.



Uyumluluk beyanata

Tek sorumlu olarak "Elektrikli alet özelliđi" bölümünde tanımlanan ürünün, değışiklikleri de dahil olmak üzere 2006/42/EC yönergelerinin geçerli bütün hükümlerini karşıladığını ve aşağıdaki standartlarla uyumlu olduğunu beyan ederiz: EN 60745-1, EN 60745-2-4.

Onay müdürü

Wu Cunzhen

Wu Cunzhen

Merit Link International AG
Stabio, İsviçre, 20.12.2018

Genel güvenlik kuralları



UYARI - Kullanıcı, yaralanma riskini azaltmak için kullanım talimatları el kitabını okumalıdır.



UYARI! Tüm güvenlik uyarılarını ve talimatları okuyun. Uyarıların ve talimatların herhangi birine uyulmaması elektrik çarpmasına, yangın çıkmasına ve / veya ciddi yaralanmalara yol açabilir.

İleride başvurmak üzere tüm uyarıları ve talimatları kaydedin.

Uyarılarda geçen "elektrikli alet" elektrik şebekesinden beslenen (kablolu) elektrikli alet veya pille çalışan (kablesiz) elektrikli alettir.

Çalışma alanı güvenliği

- **Çalışma alanını temiz tutun ve iyice aydınlatın.** Dađınık veya karanlık alanlarda kaza olma ihtimali yüksektir.
- **Elektrikli aletleri patlayıcı ortamlarda (ör. yanıcı sıvıların, gazların veya tozların bulunduğu yerlerde) çalıştırmayın.** Elektrikli aletler tozları veya buharları tutuşturabilecek kıvılcımlar oluşturur.
- **Elektrikli aleti çalıştırırken çocukları ve çevredeki kişileri çalışma noktasından uzak tutun.** Dikkat dađınıklığı kontrolü kaybetmenize neden olabilir.

Elektrik güvenliği

- **Elektrikli aletlerin fişleri prize uygun olmalıdır.** Fiş üzerinde asla değışiklik yapmayın. Topraklanmış elektrikli aletlerle beraber adaptör fişlerini asla

kullanmayın. Değiştirilmemiş fişler ve bunlara uygun prizler elektrik çarpması riskini azaltacaktır.

- **Borular, radyatörler, fırınlar ve buzdolapları gibi topraklanmış yüzeylere temas etmekten kaçının.** Vücutunuz topraklanmış ise elektrik çarpma riski artar.
- **Elektrikli aletleri yağmura veya ıslak ortamlara maruz bırakmayın.** Elektrikli alete su girmesi elektrik çarpma riskini artıracaktır.
- **Kablolu başka amaçlar için kullanmayın.** Kabloyu asla elektrikli aleti taşımak veya çekmek için kullanmayın ve prize olan bağlantısını keserken asla kablodan çekmeyin. Kabloyu ısıdan, yağdan, keskin uçlardan veya hareketli parçalardan uzak tutun. Hasarlı veya birbirine dolaşmış kablolar elektrik çarpma riskini artırır.
- **Elektrikli aleti dış mekanda çalıştırırken dış mekan kullanımına uygun bir uzatma kablosu kullanın.** Dış mekan kullanımına uygun bir kablo kullanılması elektrik çarpma riskini azaltır.
- **Elektrikli aletin rutubetli bir yerde kullanılması kaçınılmaz ise elektrik akımı korumalı bir artık akım cihazı (AAC) kullanın.** AAC kullanımı elektrik çarpma riskini azaltır. NOT! "Artık akım cihazı (AAC)" teriminin yerine "topraklama arızası devre şalteri (TADS)" veya "toprak kaçağı devre kesicisi (TKDK)" kullanılabilir.
- **Uyarı! Dişli kutusu, kalkan vb. üzerinde bulunan açık metal yüzeylere asla dokunmayın, çünkü metal yüzeylere dokunulması elektromanyetik dalgaları bozarak potansiyel yaralanmalara veya kazalara yol açabilir.**

Kişisel güvenlik

- **Elektrikli aleti çalıştırırken tetikte olun, ne yaptığınıza dikkat edin ve sağduyunuzu kullanın.** Yorgunken veya uyusturucu, alkol veya ilaç etkisi altındayken elektrikli aleti kullanmayın. Elektrikli aletleri çalışma esnasında bir anlık dikkatsizlik ciddi bireysel yaralanmaya yol açabilir.
- **Kişisel koruyucu donanım kullanın. Daima koruyucu bir gözlük takın.** Uygun koşullarda toz maskesi, kaymayan güvenlik ayakkabıları, baret veya kulak tıkaçı kullanmak kişisel yaralanmaları azaltacaktır.
- **Elektrikli aletin istem dışı başlatılmasını önleyin.** Aleti güç kaynağına ve / veya pil takımına bağlamadan, kaldırmadan veya taşımadan önce düğmenin kapalı konumda olduğundan emin olun. Elektrikli aleti, parmağınız düğme üzerindeyken taşımaz veya düğmesi açık elektrikli aletlere güç vermeniz kaza ihtimalini oldukça artırır.
- **Elektrikli aleti açmadan önce ayar anahtarını veya somun anahtarını sökün.** Elektrikli aletin dönen bir kısmına bir somun anahtarını veya anahtarı takılı bırakmak bireysel yaralanmaya neden olabilir.
- **Elektrikli alete uzanmayın. Dayanağı ve dengeyi daima uygun konumda tutun.** Böylece beklenmeyen durumlarda elektrikli alet daha iyi kontrol edilebilir.
- **Uygun kıyafetler giyin. Bol kıyafetler giymeyin veya takı takmayın. Saçlarınızı, kıyafetlerinizi ve eldivenlerinizi hareketli parçalardan uzak tutun.** Bol kıyafetler, takılar veya uzun saç hareketli parçalara sıkışabilir.
- **Cihazlar toz giderme ve toplama ünitelerinin bağlantısı için temin ediliyor ise bu cihazların bağlı olduğundan ve doğru kullanıldığından emin olun.** Toz toplama işlemi, tozla ilgili tehlikeleri azaltabilir.
- **Aletleri sık kullanmanızdan kaynaklanan alışkanlığın sizi kayıtsızlaştırmasına izin vermeyin ve aletin güvenlik ilkelerini göz ardı etmeyin.** Dikkatsiz bir hareket bir anda ciddi yaralanmaya yol açabilir.
- **Uyarı! Elektrikli aletler çalışma sırasında elektromanyetik bir alan oluşturabilir. Bu alan bazı koşullarda**

aktif veya pasif tıbbi implantların işlevini engelleyebilir. Ciddi veya ölümcül yaralanma riskini azaltmak için tıbbi implantları olan kişilerin bu elektrikli aleti çalıştırmadan önce doktorlarına ve tıbbi implant üreticisine danışmalarını tavsiye ederiz.

Elektrikli aletin kullanımı ve bakımı

- **Çocukların yanı sıra ruhsal-fiziksel veya zihinsel yetenekleri yetersiz olan kişiler güvenliklerinden sorumlu bir kişi tarafından gözetime tabi tutulmuş veya elektrikli aletin kullanımı hakkında sorumlu kişiden talimat almadan aleti çalıştırmaz.**
- **Elektrikli aleti kapasitesi dışında zorlamayın. Uygulamanız için doğru elektrikli aleti kullanın.** Doğru elektrikli alet, işlemleri daha iyi ve daha güvenli bir biçimde ve tasarlandığı hızda gerçekleştirecektir.
- **Açma kapama düğmesi çalışmayan elektrikli aleti kullanmayın.** Düğmeyle kontrol edilemeyen bir elektrikli alet tehlikeli olabilir ve onarılması gerekir.
- **El aletinde ayarlama yapmadan, aksesuarlarını değiştirmeden veya aleti saklamadan önce fişin güç kaynağıyla olan bağlantısını ve / veya pil takımının elektrikli aletle olan bağlantısını kesin.** Bu gibi önleyici güvenlik tedbirleri elektrikli aleti yanlışlıkla başlatma riskini azaltır.
- **Kullanılmayan elektrikli aletleri çocukların erişmeyeceği yerlerde saklayın ve elektrikli aleti veya bu talimatları iyi bilmeyen kişilerin elektrikli aleti çalıştırmasına izin vermeyin.** Eğitim almamış kişilerin elektrikli aletleri kullanması tehlike arz eder.
- **Elektrikli aletlere bakım yapın. Hareketli parçaların hizasızlığını veya takılmasını, parçaların kırılma durumunu ve elektrikli aletlerin çalışmasını etkileyebilecek diğer koşulları kontrol edin.** Elektrikli alet hasar görmüşse kullanmadan önce onarımını sağlayın. Yeterli bakımı yapılmayan elektrikli aletler birçok kazaya neden olabilir.
- **Kesme takımlarının keskinliğini ve temizliğini koruyun.** Doğru bakım yapılan ve kesme uçları keskin olan kesme takımlarının sıkışma ihtimali daha düşüktür ve daha kolay kontrol edilebilir.
- **Elektrikli aleti, aksesuarları ve takım uçlarını vb. bu talimatlara uygun olarak ve çalışma koşullarını ve yapılacak işi dikkate alarak kullanın.** Kullanım amacı farklı elektrikli aletlerin başka bir amaç için kullanılmasını tehlikeli durumlara neden olabilir.
- **Tutma yerlerini ve kavrama yüzeylerini kuru, temiz ve yağdan ve gresden arındırılmış olarak muhafaza edin.** Kaygan tutma yerleri ve kavrama yüzeyleri güvenli kullanımı ve aletin beklenmeyen durumlarda kontrolünü engeller.
- **Bir elektrikli alet kullanırken lütfen yardımcı tutmağı doğru tutmaya dikkat edin.** Böylece elektrikli aleti daha kolay kontrol edebilirsiniz. Sonuç olarak aleti doğru tutmak kaza veya yaralanma riskini azaltabilir.

Servis

- **Elektrikli aletinizin onarımını, yalnızca aynı deşim parçalarını kullanan vasıflı bir onarım elemanına yaptırın.** Böylece elektrikli aletin güvenliği korunacaktır.
- **Aksesuarları yağlama ve deşitirme talimatlarına uyun.**

Özel güvenlik uyarıları

Kesme aksesuarının gizli kablolarına veya kendi kablolarına temas edebileceği bir işlem gerçekleştirdiğinizde

İrken elektrikli aleti yalıtımlı kavrama yüzeylerinden tutun. "Akımlı" tele temas eden kesme aksesuarı, elektrikli aletin metal parçalarının "akıma" maruz kalmasına ve kullanıcıyı elektrik çarpmasına neden olabilir.

Elektrikli aleti çalıştırırken uygulanacak güvenlik esasları



Orbital zımpara makineleri çeşitli maddelerin sadece kuru zımparalaması için tasarlanmıştır; sıvılar için kullanmayın - elektrikli aletin içinde kısa devreye ve garantinin iptaline sebep olur.

- Yüklendiğinde elektrikli alet motorunu durdurmaktan kaçınin.
- Güvenilir sabitleme yapılamayacak kadar küçük çalışma parçacıklarını ezerken daima sıkıştırma tertibatı kullanınız.
- Asbest içeren malzemelerle çalışmayın. Asbest kanserojen olarak bilinir.
- Çalışma sırasında güç kaynağı durursa, makinenin kendiliğinden açılmasını önlemek için cihazın anahtarını "Off" konumuna getirin.
- Hasarlı veya kullanılmış zımpara kağıdı veya zımpara levhası çapına uymayan zımpara kağıdı kullanmayın - bu, makineli yüzeyin hasar görmesine ve güç aracının zıplamasına (rastgele bir yönde kontroldışı zıplama) yol açabilir.
- Çalışma sırasında (özellikle baş seviyesinin üzerinde çalışırken) her zaman koruyucu gözlük ve toz maskesi takın. Çalışma sırasında oluşan toz gözleri ve solunum sistemi mukoza zarını rahatsız eder. Diğer yandan, tozun solunması ciddi bir sağlık tehdidi oluşturabilir.
- Çalışma sırasında oluşan toz sağlığa zararlı, yanıcı veya patlayıcı olabilir. Bu yüzden çalışma yeri ilgili zamanlarda temizlenmeli ve kişisel koruma yöntemleri kullanılmalıdır. Daima toz atma / toplama aletleri kullanın (özel vakumlu temizleyici, toz torbası).
- Toz toplama cihazını boşaltırken, özel dikkat sarf edilmelidir. Tozu asla açık ateşe dökmeyin.
- Bazı malzemeleri (kurşun bazı pigmentleri olan boyalar, arsenik veya krom bileşeni uygulanmış ahşap, vs.) parlatırken kanserojen veya zehirli tozlar ortaya çıkabilir. Bu tür durumlarda aşağıdaki önlemler alınmalıdır:
 - çalışma alanında bulunan herkes kalın kumaştan yapılmış koruyucu kıyafetler giymelidir ve özel toz önleyici maskeler (özel bir maddenin tehlikeli etkisinden korunmak için tasarlanmış) takmalıdır;
 - çalışma yeri iyi havalandırılmalı ve toz giderme cihazlarının (özel vakumlu temizleyiciler) yanı sıra toz taşıyıcıları da kullanılmalıdır;
 - çalışmadan sonra çalışma alanının temizliği yuvarıda belirtilen koruma yöntemleriyle donatılmış kişiler tarafından yapılmalıdır.



Uyarı: zımparalama, kesme, biçme, taşlama, delme ve diğer inşaat faaliyetlerinde oluşan toz içeren kimyasal maddeler kansere veya konjenital eksikliğe neden olabilir ve doğurganlığa zarar verebilir. Bazı kimyasal maddelerin iyonu şöyle olmalıdır:

- Aleti tamir etmeden ve değişimini yapmadan önce ilk olarak fişi çekilmelidir.
- Şeffaf iki silisyum oksit ve duvar tuğlalarında ve çimento içinde bulunan diğer duvar ürünleri; kimyasal işleme tabi tutulan tahtadaki krom arsenik (CCA). Bu maddelerin zarar verme dereceleri bu çalışmaları gerçekleştirme sıklığınıza bağlıdır. Bu kimyasal madde-

lerle teması azaltmak isterseniz lütfen havalandırması olan yerlerde çalışın ve güvenlik belgeleri olan donanımlar (küçük tozlara karşı filtresi olan toz maskesi gibi) kullanın.

Güç gerilimine dikkat edin: elektrik bağlantısında güç geriliminin, aletin veri levhasında belirtilen gerilimle aynı olduğunu doğrulamanız gerekir. Güç gerilimi, olması gereken gerilimden yüksek ise kullanıcıların kaza geçirmesinin yanı sıra alet zarar görecektir. Dolayısıyla güç gerilimi doğrulanmaz ise asla aletin fişini prize keyfi olarak takmayın. Bunun aksine güç gerilimi gereken gerilimden düşük ise motor zarar görecektir.

Kılavuzda kullanılan semboller

Kullanım kılavuzunda aşağıdaki semboller kullanılmaktadır. Lütfen anlamlarını unutmayın. Sembollerin doğru yorumlanması, güç aletin doğru ve güvenli kullanımına imkan verecektir.

Sembol

Anlamı

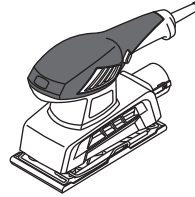

Titreşimli zımpara makinesi
Gri renkle işaretli yerler - yumuşak tutamak (yalıtımlı yüzey).

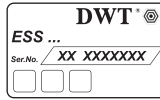

Seri numarası etiketi:
ESS ... - model;
XX - üretim tarihi;
XXXXXXX - seri numarası.



Tüm güvenlik yönetmelikleri ve talimatlarını okuyun.



Koruyucu gözlükler takın.



Kulak koruyucuları takın.



Toz maskesi takın.



Kurulum veya ayar öncesinde güç aletinin bağlantısını şebekeden kesin.



Hareket yönü.

Sembol	Anlamı
	Dönüş yönü.
	Kilitli.
	Kilidi açık.
	Yasak.
	Çift yalıtım / koruma sınıfı.
	Dikkat. Önemli.
	Ürünün AB yönetmeliklerinin ve uyumlu hale getirilmiş AB standartlarının temel gereksinimleriyle uyumlu olduğunu doğrulayan bir işaret.
	Faydalı bilgiler.
	Çalışma sırasında biriken tozu silin.
	Güç aletini ev tipi çöp kutularına atmayın.

Elektrikli aletin kullanım amacı DWT

Orbital zımpara makineleri, çeşitli maddelerin kuru zımparalaması için tasarlanmıştır.

Motorlu aletin parçaları

- 1 Titreşim değeri düzenleyici
- 2 Havalandırma aralıkları
- 3 Açma / kapatma anahtarı
- 4 Toz atım çıkışı
- 5 Zımparalama levhası
- 6 Zımpara kağıdı kısıkaçı
- 7 Toz toplama kabı (montaj) *
- 8 Zımpara kağıdı *
- 9 Toz torbası (montaj) *
- 10 Bez toz torbası *
- 11 Plastik gövde *
- 12 Toz toplama kabının kapağı *
- 13 Toz toplama kabının gövdesi *

* Aksesuar

Tanımlanan ve şekilleri gösterilen aksesuar kesmen teslimat kapsamına dahil değildir.

Elektrikli alet elemanlarını takma ve ayarlama

Motorlu aletin üzerinde herhangi bir işlem yapılma-
dan önce, ana şebeke ile bağlantısı kesilmelidir.



Bazı parçaların montajı / sökümü / ayarlaması tüm elektrikli alet modelleri için aynıdır, böyle durumlarda özel modeller resimlerde belirtilmez.

Zımpara kağıdının takılması / değiştirilmesi (bkz. şekil 1)



Zımpara kağıdı 8'e takılmasından önce, verilen zımpara kağıdının belirtilen güç aracı modeliyle uyumlu olduğundan emin olun (doğru ebatlar ve toz tahliye delikleri mevcuttur).

- Güç aracını, zımpara levhası 5 yukarı bakacak şekilde konumlandırın.
- Tutaçları 6 şekil 1.1'de gösterildiği gibi gevşetin.
- Değiştirme durumunda, aşınmış zımpara kağıdını 8 çıkarın.
- Yeni zımpara kağıdını 8 zımpara levhasına 5 yerleştirin (bkz. şekil 1.2). **Aşağıdaki kurallara uyun:**
 - kağıdın 8 aşındırıcı tarafı yukarı gelmelidir (kağıt 8 düz tarafıyla zımpara levhasına 5 dokunmalıdır.);
 - zımpara kağıdındaki 8 delikler zımpara levhasındaki 5 toz tahliye delikleriyle eşleşmelidir.
- Zımpara kağıdının 8 kenarlarını tutaçların 6 altına gelecek şekilde kıvrın (bkz. şekil 1.3).
- Zımpara kağıdının 8 bir ucunu tutaçla 6 sabitleyin ve sonra diğer kenarı çekip diğer tutaçla 6 sabitleyin (bkz. şekil 1.4).



Dikkat: zımpara kağıdı 8 zımpara levhasına 5 sıkı bir şekilde bastırılmalıdır ve zımpara kağıdının toz tahliye delikleri 8 ve zımpara levhası 5 birbirini tutmalıdır.

Toz torbasını takmak / çıkarmak (bkz. şekil 2)

[ESS02-187 T]

- Takmak için, toz torbasının 9 yuvasını toz tahliye kanalına 4 takın (bkz. şekil 2.1).
- Çıkarmak için, toz torbasının 9 yuvasını toz tahliye kanalından 4 çıkarın (bkz. şekil 2.2).

Toz torbasını boşaltmak (bkz. şekil 2)

[ESS02-187 T]



Toz torbasındaki toz seviyesi gözlenmeli ve yukarıda söylenen önlemler alınarak toz torbası 9 doğru zamanda boşaltılmıdır.

- Elektrikli aletin bağlantısını kesin ve toz torbasını 9 yukarıda tarif edilen biçimde çıkarın.
- Bez torbayı 10 plastik gövdeden 11 çıkarın (bkz. şekil 2.3).

Türkçe

- Yukarıda tarif edilen önlemleri alarak bez torbanın 10 içindekileri torbayı sallayarak boşaltın, daha iyi sonuç için torbanın içini dışına çıkarın ve temizlemek için yumuşak bir fırça kullanın (bkz. şekil 2.4-2.6). **Bez toz torbasını 10 yıkararken, torbayı ancak kuruduktan sonra kullanın.**
- Bez toz torbasını 10 plastik gövdeye 11 yerleştirin (bkz. şekil 2.7).

Toz toplama kabının takılması / sökülmesi (bkz. şekil 3)

[ESS03-230 DV]

- Montaj sırasında, toz toplama kabını 7 toz giderme deliğine 4 takın (bkz. şekil 3.1).
- Sökülmesi sırasında toz toplama kabını 7 toz giderme deliğinden 4 çıkartın (bkz. şekil 3.2).

Toz toplama kabının boşaltılması (bkz. şekil 3)

[ESS03-230 DV]



Toz toplama kabının 7 dolumunu kontrol edin ve yukarıda tarif edilen güvenlik önlemlerine göre hızlı bir şekilde boşaltın.

- Güç aletini kapatın ve yukarıda tarif edildiği şekilde toz toplama kabını 7 çıkartın.
- Kapağın 12 üzerindeki iki tutma kilidine basın ve kapağı 12 çıkartın (bkz. şekil 3.3).
- Güvenlik yönetmeliklerine uyarak, kap gövdesinin 13 içindekileri boşaltın; daha iyi sonuçlar için gövdenin 13 ve kapağın 12 iç yüzeylerini yumuşak bir fırçayla temizleyin (bkz. şekil 3.4-3.6). **Dikkat: Toplama kabını 7 suyla temizleme durumunda, yalnızca tamamen kuruttuktan sonra kullanın.**
- Kapağı 12 yerine takın - her iki kapak plastik tutma kilidi 12 yerine oturmalıdır.

Elektrikli aleti ilk kez çalıştırma

Her zaman doğru besleme voltajıyla kullanın: elektrikli aletin voltajı, elektrikli aletin tanıtım birliğinde belirtilen bilgiyle uyuşmalıdır.

Elektrikli aleti açma / kapama

- Açma:**
Düğmeyi 3 sağa hareket ettirin (bkz. şekil 4.1).
- Kapama:**
Düğmeyi 3 sola hareket ettirin (bkz. şekil 4.2).

Elektrikli alet kullanımı sırasında toz emme



Toz toplama, tozun havada yoğunlaşmasını azaltır ve iş istasyonunda toz birikmesini önler.

Vakumlu temizleyici kullanımı

Ahşap üzerinde uzun süreli çalışma sırasında veya sağlığa zararlı tozlar üreten materyalleri işlerken, elektrikli alet düzgün bir vakumlu temizleyiciye bağlanmalıdır. Verili elektrikli aletler sadece doğru bir bağlantıyla kullanıldığında vakumlu temizleyiciyle birlikte çalışabilir.

Toz torbasındaki toz seviyesi gözlenmeli ve yukarıda söylenen önlemler alınarak toz torbası doğru zamanda boşaltılmalıdır.

Motorlu aletin tasarım özellikleri

Titreşim değeri düzenleyici

[ESS03-230 DV]

Titreşim değeri düzenleyici 1, zımpara plakasının 5 istenen titreşim değerini ayarlamaya yarar. Gereken titreşim değeri işlenen malzeme türü, çalışma koşullarına dayanır ve en iyi sonuç için uygulanarak ayarlanmalıdır. Düşük titreşim değerinde uzun süreli çalışma için, elektrikli alet 3 dakika soğumaya bırakılmalıdır. Bunun için, en yüksek titreşim değerine getirin ve elektrikli aleti yüksüz çalışmaya bırakın.

Elektrikli alet kullanımıyla ilgili öneriler

Zımpara kağıdı seçimi

- İşe başlamadan önce, işlenen malzemeye veya yüzeye en uygun zımpara kağıdı tipini seçin. Zımpara kağıdı tipi pakette belirtilir. Ayrıca, bayiden daha fazla bilgi istenebilir.
- Farklı işler, gereken pürüzsüzlükte bir yüzeyin elde edilmesi için farklı kalınlıkta zımpara kağıdı gerektirir:
 - kereste veya şekillendirilmemiş tahtaları dövmek için boya veya pası sökün, 40-60 tanecik boyutlu zımpara kağıdı tavsiye edilir;
 - boş ahşaplardaki küçük pürüzleri gidermek için birinci kaplamayı vs. cilalayın, 80-120 tanecik boyutlu zımpara kağıdı kullanmanız önerilir;
 - boş ahşap yüzeylerin iyi cilalanması, boyamadan önce ana kaplamanın ahşabının kazanması için, 180-320 tanecik boyutlu zımpara kağıdı kullanılması önerilir.
- Yukarıdaki bilgiler sadece öneridir, en iyi yöntem için işlenen malzeme için en iyi tanecik boyutunu seçme yöntemi deneme-yanılamadır.

Zımparalama



İşe başlamadan önce, zımpara tabakasının 5 titreşim değeri kadar, zımpara kağıdının kalınlığı ve tipinin doğru seçildiğinden emin olmak için gereksiz bir maddeye (üzerinde çalışılacak unsurla aynı maddeden yapılmış veya aynı kaplamaya sahip) test için zımparalama yapılmalıdır.

- Zımparalanacak cismin sıkı bir şekilde sabitlendiğinden emin olun.
- Elektrikli aletin motorunun en yüksek titreşim değerine ulaşmasını sağlamak için, elektrikli aleti, zımpara levhası 5 zımparalanacak cisme değmeden önce açın.
- Zımpara levhasını 5 üzerinde çalışılan cismin yüzeyine uygulayın ve elektrikli aleti dairesel veya ileri-geri şekilde hareket ettirin.
- Zımparalamayı, zımpara plakasının 5 tüm yüzeyiyle yapın.
- Elektrikli aleti aşırı bastırmanız daha iyi bir sonuç sağlamayacak, sadece elektrikli aletin motoruna aşırı yüklenme yapacak ve daha çok zımpara kağıdı tüketimiyle sonuçlanacaktır.

- Elektrikli aleti tek bir noktada tutmayın. Bu, tutulan yerde alçalmaya yol açar.
- Kullanılmış veya tozdan dolayı tıkanmış zımpara kağıtlarını doğru zamanda değiştirin.
- Zımpara kağıtlarını değişik kalınlıklarda kullanın. İşe kalın bir kağıtla başlayın ve daha ince kağıtlara geçin. Bu, işi hızlandırır ve daha pürüzsüz yüzeyler sağlar.
- Daha önce metal veya herhangi bir farklı madde zımparalamak için kullanılmış zımpara kağıtlarını tekrar kullanmayın.

Elektrikli aletin bakımı / koruyucu önlemler

**Motorlu aletin üzerinde herhangi bir işlem yapılma-
dan önce, ana şebeke ile bağlantısı kesilmelidir.**

Motorlu aletin temizlenmesi

Motorlu aletin emniyetli biçimde uzun süreli kullanımı için kaçınılmaz koşul, onu temiz tutmaktır. Motorlu aleti, hava deliklerinden 2 çıkan sıkıştırılmış havayla düzenli olarak yıkayın.

Satış sonrası ve uygulama hizmetleri

Satış sonrası hizmetlerimiz ürününüzün bakım ve tamininin yanı sıra yedek parçalar konusunda da so-

ruklarınıza yanıt vermektedir. Servis merkezleri, parça diyagramları ve yedek parçalar hakkındaki bilgiler de www.dwt-pt.com adresinde mevcuttur.

Güç aletlerinin nakliyesi

- Nakliye sırasında ambalaj üzerine kesinlikle herhangi bir mekanik darbe gelmemelidir.
- Boşaltma / yükleme sırasında, ambalajı sıkıştırma prensibiyle çalışan herhangi bir türde teknolojinin kullanılmasına izin verilmez.

Çevresel koruma



Çöp tasfiyesi yerine hammadde kazanımı.

Çevre ile dost geri dönüşüm işlemi için motorlu alet, aksesuarları ve paketlenme malzemeleri ayrılmalıdır.

Değişik malzemenin tam olarak ayrılıp, yeniden değerlendirme işlemine sokulabilmesi için, plastik parçalar işaretlenmiştir.

Bu kullanım talimatı da, klor kullanılmadan ağartılmış, yeniden dönüşümlü kâğıda basılmıştır.

İmalatçı, ürün üzerinde değişiklik yapma hakkını saklı tutar.

Türkçe

Dane techniczne elektronarzędzia

Szlifierka oscylacyjna		ESS02-187 T	ESS03-230 DV
Kod elektronarzędzia	[127 V ~50/60 Hz] [230 V ~50/60 Hz]	742548 743705	742555 743712
Moc nominalna	[W]	200	320
Moc na wyjściu	[W]	130	207
Natężenie prądu przy napięciu	127 V [A] 230 V [A]	1.6 0.6	2.5 0.9
Prędkość obrotowa bez obciążenia	[min ⁻¹]	12000	6000-12000
Częstotliwość oscylacji bez obciążenia	[min ⁻¹]	24000	12000-24000
Oczodołowy Ø	[mm] [cale]	1,6 1/16"	2,5 3/32"
Wymiary tarczy ścierniej (szerokość x długość)	[mm] [cale]	90 x 187 3-35/64" x 7-23/64"	115 x 230 4-1/2" x 9"
Wymiary papieru ściernego (szerokość x długość)	[mm] [cale]	90 x 230 3-35/64" x 9"	115 x 280 4-1/2" x 11-1/32"
Waga	[kg] [funty]	1,64 3.62	2,43 5.36
Klasa bezpieczeństwa		□ / II	□ / II
Ciężenie akustyczne	[dB(A)]	80,6	79,6
Moc akustyczna	[dB(A)]	91,6	90,6
Obciążenie wibracjami	[m/s ²]	8,1	8,25

Informacja dot. hałasu



Zawsze używaj ochronnika słuchu, jeżeli ciśnienie akustyczne przewyższa 85 dB(A).



Deklaracja zgodności

Oświadczamy z pełną odpowiedzialnością, że produkt przedstawiony w rozdziale "Dane techniczne elektronarzędzia" odpowiada wymaganiom następujących dyrektyw: 2006/42/EC wraz ze zmianami oraz następujących norm: EN 60745-1, EN 60745-2-4.

Menedżer
certyfikacji

Wu Cunzhen

Wu Cunzhen

Merit Link International AG
Stabio, Szwajcaria, 20.12.2018

Ogólne zasady bezpieczeństwa



OSTRZEŻENIE - Aby zmniejszyć ryzyko zranienia, użytkownik musi przeczytać instrukcję obsługi!



OSTRZEŻENIE! Przeczytać wszystkie ostrzeżenia dotyczące bezpieczeństwa oraz wszystkie instrukcje. Nieprzestrzeganie instrukcji i ostrzeżeń może skutkować porażeniem prądem elektrycznym, pożarem i / lub poważnymi obrażeniami.

Wszystkie ostrzeżenia i instrukcje zachować do użytku w przyszłości.

Określenie "elektronarzędzie" w ostrzeżeniach dotyczy Twojego narzędzia (przewodowego) zasilanego z sieci elektrycznej lub narzędzia (beprzewodowego) zasilanego z akumulatora.

Bezpieczeństwo w miejscu pracy

- Zapewnić czystość i dobre oświetlenie w miejscu pracy. Zagrażone lub nieoświetlone miejsca są przyczyną wypadków.
- Nie używać elektronarzędzi w atmosferze wybuchowej, jak obecność palnych cieczy, gazów lub pyłów. Elektronarzędzie wytwarzają iskry, które mogą spowodować zapłon pyłów lub oparów.

• **Podczas pracy elektronarzędziem utrzymywać z dala dzieci i postronnych obserwatorów.** Odwrócenie uwagi może spowodować utratę kontroli nad narzędziem.

Bezpieczeństwo elektryczne

• **Wtyczka przewodu zasilania elektronarzędzia musi pasować do gniazda. Nigdy nie przerabiać w żaden sposób wtyczki. Nie używać wtyczek przejściowych do uziamiących elektronarzędzi.** Nieprzerabiane wtyczki pasujące do gniazda zmniejszają ryzyko porażenia prądem elektrycznym.

• **Unikać kontaktu ciała z uziamionymi powierzchniami, jak rury, grzejniki, kuchenki i lodówki.** Uziamione ciało zwiększa ryzyko porażenia prądem elektrycznym.

• **Nie narażać elektronarzędzia na działanie deszczu lub wilgoci.** Woda w elektronarzędziu zwiększa ryzyko porażenia prądem elektrycznym.

• **Nie uszkodzić przewodu zasilania. Nigdy nie używać przewodu zasilania do zawieszania, ciągnięcia lub wyłączania elektronarzędzia. Trzymać przewód z dala od źródeł ciepła, olejem, ostrych krawędzi lub wirujących części.** Uszkodzony lub poplątany przewód zwiększa ryzyko porażenia prądem elektrycznym.

• **Podczas używania elektronarzędzia na zewnątrz domu stosować przedłużacze przystosowane do użytku na zewnątrz.** Używanie przewodów przystosowanych do pracy na zewnątrz zmniejsza ryzyko porażenia prądem elektrycznym.

• **W przypadku, gdy używanie elektronarzędzia w środowisku wilgotnym jest nieuniknione, jako ochronę przed napięciem zasilania należy stosować urządzenie różnicowo prąd owe (RCD).** Zastosowanie RCD zmniejsza ryzyko porażenia prądem elektrycznym. UWAGA! Termin "urządzenie różnicowoprądowe (RCD)" można zastąpić terminem "wyłącznik prądu ziemnozwarciowego (GFCI)" lub "wyłącznik prądu upływowego (ELCB)".

• **Ostrzeżenie!** Nigdy nie dotykać metalowych powierzchni na przekładni, osłonie, obudowie, ponieważ w przypadku awarii części te mogą znaleźć się pod napięciem i spowodować porażenie prądem elektrycznym.

Bezpieczeństwo użytkownika

• **Zawsze zachowywać czujność, patrzeć, co się robi i kierować się zdrowym rozsądkiem podczas używania elektronarzędzia. Nie używać elektronarzędzia, jeśli użytkownik jest zmęczony, pod wpływem narkotyków, alkoholu lub leków.** Moment nieuwagi podczas pracy elektronarzędziem może spowodować poważne obrażenia użytkownika.

• **Stosować środki ochrony indywidualnej. Zawsze nosić okulary ochronne.** Środki ochrony indywidualnej takie, jak maski przeciwpyłowe, bezpośrednio obuwie ochronne, kask lub naszniki przeciwhałasowe stosowane odpowiednio do sytuacji zmniejszają ryzyko obrażenia użytkownika.

• **Zapobiegać przypadkowemu uruchomieniu elektronarzędzia. Przed podłączeniem do gniazda zasilania i / lub akumulatora, podnoszeniem lub przenoszeniem elektronarzędzia upewnić się, że wyłącznik znajduje się w położeniu wyłączonym "OFF".** Przenoszenie elektronarzędzia z wyłącznikiem w położeniu wyłączonym z palcem na wyłączniku lub zasilanie elektronarzędzia z wyłącznikiem w położeniu włączonym "ON" może być przyczyną poważnego wypadku.

• **Przed uruchomieniem elektronarzędzia usunąć klucze służące do regulacji narzędzia.** Klucz założony na wirującą część elektronarzędzia może spowodować poważne obrażenia osób.

• **Podczas pracy nie przechylać się nadmiernie. Zawsze zachowywać prawidłowe ustawienie stóp i równowagę.** Zapewni to lepsze panowanie nad elektronarzędziem w niespodziewanych sytuacjach.

• **Ubiierać się odpowiednio. Nie nosić luźnych ubrań lub biżuterii. Utrzymywać włosy, odzież i rękawice z dala od wirujących części.** Luźna odzież, biżuteria lub długie włosy mogą zostać wciągnięte przez poruszające się części narzędzia.

• **Jeżeli narzędzia są dostosowane do podłączenia urządzeń wyciągających i zbierających pyły, zapewnić, aby zostały podłączone i prawidłowo używane.** Używanie urządzeń do zbierania pyłów może zmniejszyć zagrożenia związane z obecnością pyłów.

• **Nie pozwól, aby doświadczenie zdobyte w wyniku częstego używania narzędzi wprowadziło Cię w stan samozadowolenia i lekceważenia zasad bezpieczeństwa.** Nieostrożne działanie może spowodować poważne obrażenia w ciągu ułamka sekundy.

• **Ostrzeżenie!** Elektronarzędzia wytwarzają podczas pracy pole elektromagnetyczne. Pole to może w pewnych warunkach zakłócać działanie pasywnych lub aktywnych implantów medycznych. Aby zredukować ryzyko poważnych lub śmiertelnych obrażeń, radzimy osobom z implantami medycznymi skonsultować się z lekarzem lub producentem implantu przed użyciem tego elektronarzędzia.

Używanie i konserwowanie elektronarzędzia

• Osoby o obniżonych zdolnościach psychofizycznych lub mentalnych oraz dzieci nie mogą używać elektronarzędzia, jeśli nie są nadzorowane lub poinstruowane o obsłudze elektronarzędzia przez osoby odpowiedzialne za ich bezpieczeństwo.

• **Nie przeciążać elektronarzędzia. Używać elektronarzędzia prawidłowego do danego zastosowania.** Prawidłowo dobrane elektronarzędzie wykona pracę lepiej, bezpieczniej i z szybkością, do jakiej zostało zaprojektowane.

• **Nie używać elektronarzędzia, jeśli jego wyłącznik nie działa prawidłowo.** Każde elektronarzędzie, którego nie można kontrolować wyłącznikiem, jest niebezpieczne i musi być naprawione.

• **Przed rozpoczęciem wykonywania jakichkolwiek regulacji, wymiany wyposażenia lub przed odstawieniem elektronarzędzia odłączyć przewód zasilania i / lub akumulator od elektronarzędzia.** Takie zapobiegawcze środki bezpieczeństwa zmniejszają ryzyko przypadkowego uruchomienia elektronarzędzia.

• **Przechowywać elektronarzędzie w miejscu niedostępnym dla dzieci i nie pozwolić, aby osoby niezainformowane o elektronarzędziem instrukcją obsługi używały go.** Elektronarzędzia w rękach nieprzeszkolonych użytkowników są niebezpiecznymi urządzeniami.

• **Konserwować elektronarzędzia. Sprawdzać, czy części ruchome nie są zakleszczone lub przesunięte względem osi, czy nie ma pęknięć lub innych objawów, które mogą zakłócać prawidłowe działanie elektronarzędzia.** Niekonserwowane elektronarzędzia są przyczyną wielu wypadków.

• **Zapewnić, aby narzędzia tnące były ostre i czyste.** Prawidłowo konserwowane narzędzia tnące z

ostrymi krawędziami tnącymi rzadziej zakleszczają się i łatwiej jest nimi operować.

- **Używać elektronarzędzia, wyposażenia, wiertel itd. zgodnie z niniejszymi instrukcjami, z uwzględnieniem warunków i typu wykonywanej pracy.** Używanie elektronarzędzia do prac innych niż te, do jakich zostało zaprojektowane, może doprowadzić do powstania niebezpiecznych sytuacji.
- **Uchwyty i powierzchnie trzymania elektronarzędzia utrzymywać suche, czyste i pozbawione oleju lub smaru.** Śliski chwyt i powierzchnie trzymania uniemożliwią bezpieczne operowanie i panowanie nad narzędziem w niespodziewanych sytuacjach.
- Należy pamiętać, aby podczas używania elektronarzędzia prawidłowo trzymać dodatkowy chwyt, który bardzo pomaga w operowaniu elektronarzędziem. Prawidłowe trzymanie elektronarzędzia zmniejsza ryzyko wypadków lub obrażeń.

Serwis

- **Elektronarzędzie musi być serwisowane przez osobę wykwalifikowaną i z użyciem tylko identycznych części zamiennych.** Zapewni to zachowanie bezpieczeństwa działania elektronarzędzia.
- Przestrzegać instrukcji dotyczących smarowania i wymiany wyposażenia.

Specjalne ostrzeżenia dotyczące bezpieczeństwa

Trzymać elektronarzędzie za izolowane powierzchnie przeznaczone do uchwytu, jeśli istnieje możliwość, że wyposażenie tnące zetknie się z ukrytymi przewodami elektrycznymi lub z przewodem zasilającym elektronarzędzie. Zetknięcie się wyposażenia tnącego z przewodem pod napięciem może spowodować, że metalowe części elektronarzędzia będą pod napięciem, a w rezultacie porażenie użytkownika prądem elektrycznym.

Zalecenia bezpieczeństwa podczas pracy elektronarzędziem



Szlifierki orbitalne są przeznaczone tylko do szlifowania różnych materiałów na suchy; nigdy nie używać płynów - może dojść do zwarcia w elektronarzędziu i unieważnienia gwarancji.

- Unikać zatrzymywania silnika elektronarzędzia, gdy jest ono obciążone.
- Podczas obróbki drobnych części, których nie można bezpiecznie zamocować, należy używać urządzenia zaciskowego.
- Nie obrabiać materiałów zawierających azbest. Azbest jest materiałem nowotworowym.
- Jeśli podczas pracy nastąpił zanik napięcia zasilania, natychmiast przełączyć wyłącznik w położenie "Wylączony", aby uniknąć niespodziewanego, przypadkowego włączenia się elektronarzędzia.
- Nie używać uszkodzonych lub zużytych papierów ściernych oraz papierów, których rozmiary różnią się od rozmiarów talerza szlifierskiego - może to doprowadzić do uszkodzenia obrabianej powierzchni i spowodować odbicie (niekontrolowany odskok w przypadkowym kierunku) elektronarzędzia.
- Podczas pracy (zwłaszcza przy pracy powyżej wysokości głowy) zawsze używać okularów ochronnych i

maski przeciwpyłowej. Pyły wytwarzane podczas pracy powodują podrażnienie błon śluzowych oczu i dróg oddechowych, a wydychanie pyłów może poważnie zaszkodzić zdrowiu.

- Pyły wytwarzane podczas pracy mogą być szkodliwe dla zdrowia, łatwopalne lub wybuchowe, dlatego należy w odpowiednim czasie oczyszczać miejsce pracy oraz stosować środki ochrony indywidualnej. Zawsze używać urządzeń do usuwania / zbierania pyłów (specjalny odkurzacz, worek na pyły).
- Należy zachować ostrożność podczas opróżniania urządzenia zbierającego pyły. Nie wolno wysypywać pyłów w otwarty ogień.
- Podczas szlifowania niektórych materiałów (farby zawierające ołów, drewno nasączone związkami arsenu lub chromu itp.) mogą powstawać toksyczne lub nowotworowe pyły. W takim przypadku należy stosować poniższe środki ostrożności:
 - wszystkie osoby znajdujące się w miejscu wykonywania prac muszą nosić odzież wykonaną z gęstej tkaniny i specjalne przeciwpyłowe maski (przeznaczone do ochrony organizmu przed szkodliwym oddziaływaniem substancji określonego rodzaju);
 - w miejscu pracy należy zapewnić dobrą wentylację, koniecznie należy stosować zbiorniki na pył i urządzenia do usuwania pyłów (specjalne odkurzacze);
 - sprząatanie miejsca pracy po zakończeniu pracy musi być wykonywane przez osoby wyposażone w wyżej wymienione środki ochrony indywidualnej.



Ostrzeżenie: substancje chemiczne zawarte w pyłach wytwarzanych podczas szlifowania tarczą, szlifowania papierem ściernym, cięcia, piłowania, wiercenia i innych prac budowlanych mogą być przyczyną raka lub szkodliwie wpływać na płodność. Szkodliwymi substancjami chemicznymi mogą być na przykład:

- Przed przystąpieniem do naprawy lub wymiany wyposażenia, wyłączyć wtyczkę z gniazda.
- Przewodzący dwutlenek krzemu i inne produkty w ceglach i cementach; chromowany arsenian miedzi (CCA) w impregnowanym drewnie. Szkodliwość tych substancji zależy od częstości obrabiania tych materiałów. Jeżeli użytkownik chce zredukować kontakt z tymi związkami chemicznymi, to musi pracować w dobrze wentylowanym pomieszczeniu i stosować certyfikowane środki ochrony indywidualnej (takie jak maski przeciwpyłowe z filtrami drobnych cząstek).

Sprawdzać napięcie zasilania: upewnić się, że wartość napięcia w sieci jest taka sama, jak wartość podana na tabliczce znamionowej elektronarzędzia. Jeżeli napięcie zasilające jest wyższe niż napięcie znamionowe narzędzia, to może dojść do wypadku i uszkodzenia narzędzia. Nigdy nie włączać elektronarzędzia, jeśli wartość napięcia zasilającego jest nieznaną. Jeżeli napięcie zasilające jest niższe niż napięcie znamionowe narzędzia, to silnik elektronarzędzia może ulec uszkodzeniu.

Symboly stosowane w instrukcji

Należy zapamiętać znaczenie następujących symboli stosowanych w instrukcji obsługi. Poprawna interpretacja symboli pozwoli na właściwe i bezpieczne użycie elektronarzędzia.

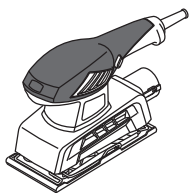
Symbol**Znaczenie**

Szliferka oscylacyjna
Sekcje szare - miękki uchwyt
(z izolowaną powierzchnią).



Naklejka z numerem seryjnym:
ESS ... - model;
XX - data produkcji;
XXXXXXX - numer seryjny.



Należy przeczytać wszystkie instrukcje dotyczące bezpieczeństwa.



Nosić gogle ochronne.



Nosić ochronę słuchu.



Nosić maskę przeciwpyłową.



Przed montażem lub regulacją odłączyć elektronarzędzie od zasilania.



Kierunek ruchu.



Kierunek obrotów.



Zablokowany.



Odblokowany.



Zabronione.



Podwójna izolacja / klasa ochrony.



Uwaga. Ważne.

Symbol**Znaczenie**

Znak oznaczający, że produkt jest zgodny z podstawowymi wymogami dyrektyw UE i zharmonizowanych norm UE.



Pomocne informacje.



Podczas pracy usuwać gromadzącą się pył.



Nie wyrzucać elektronarzędzia do śmieci domowych.



Przeznaczenie elektronarzędzia DWT

Szliferki orbitalne są przeznaczone do szlifowania na sucho różnych materiałów.

Części składowe elektronarzędzia

- 1 Regulator częstotliwości oscylacji
- 2 Włóty wentylacyjne
- 3 Przełącznik wł. / wył.
- 4 Króciec do odprowadzania pyłów
- 5 Talerz szlifierski
- 6 Zacisk arkusza ściernego
- 7 Pojemnik na pył (montaż) *
- 8 Papier ścierny *
- 9 Worek na pyły (montaż) *
- 10 Tekstylny worek na pyły *
- 11 Korpus z tworzywa sztucznego *
- 12 Pokrywa pojemnika na pył *
- 13 Korpus pojemnika na pył *

* Opcjonalnie

Nie wszystkie akcesoria zilustrowane lub opisane są włączone do standardowej opcji.

Montaż i regulacja elementów elektronarzędzia

Przed przystąpieniem do wykonywania wszystkich procedur elektronarzędzie należy koniecznie odłączyć od sieci elektrycznej.

Montaż / demontaż / ustawianie niektórych elementów wykonuje się tak samo dla wszystkich modeli elektro-narzędzia, w takim przypadku na ilustracjach nie są podane typy modeli.



Montaż / wymiana papieru ściernego (patrz rys. 1)



Przed przystąpieniem do zakładania papieru ściernego 8 należy upewnić się, czy papier ten przeznaczony jest do tego modelu elektronarzędzia (mają właściwe wymiary i szczeliny odprowadzające pył).

- Obrócić elektronarzędzie talerzem szlifierskim 5 do góry.
- Poluzować uchwyty 6, jak pokazano na rysunku 1.1.
- W razie konieczności wymiany wyjąć zużyty papier ścierny 8.
- Położyć nowy arkusz papieru ściernego 8 na talerz szlifierski 5 (patrz rys. 1.2). **Należy przestrzegać przy tym następujących zasad:**
 - pył ze szlifowania papierem 8 powinien znajdować się na wierzchu (papier 8 powinien dotykać płyty szlifierskiej 5 gładką stroną);
 - otwory w papierze ściernym 8 muszą pokrywać się z otworami odprowadzania pyłów na talerzu szlifierskim 5.
- Zagiąć końce papieru ściernego 8, tak by znalazły się pod uchwyty 6 (patrz rys. 1.3).
- Przymocować jeden koniec papieru 8 uchwytem 6, a następnie pociągnąć drugi koniec i zamocować innym uchwytem 6 (patrz rys. 1.4).



Uwaga: papier ścierny 8 powinien być mocno dociśnięty do płyty szlifierskiej 5, a otwory odprowadzające pył z papieru 8 oraz płyta 5 powinny do siebie pasować.

Montaż / demontaż worka na pyły (patrz rys. 2)

[ESS02-187 T]

- Podczas montażu nałożyć króciec worka na pyły 9 na króciec odprowadzania pyłów 4 (patrz rys. 2.1).
- Podczas demontażu zdjąć króciec worka na pyły 9 z króćca odprowadzania pyłów 4 (patrz rys. 2.2).

Opróżnianie worka na pyły (patrz rys. 2)

[ESS02-187 T]



Należy sprawdzać zapełnienie worka na pyły 9 i opróżniać go w odpowiednim czasie, przestrzegając wyżej opisanych środków ostrożności.

- Odłączyć elektronarzędzie i zdjąć worek na pyły 9 w wyżej opisany sposób.
- Zdjąć pojemnik z tkaniny na pyły 10 z korpusu z tworzywa sztucznego 11 (patrz rys. 2.3).
- Przestrzegając wyżej opisanych zasad bezpieczeństwa, wytrząsnąć zawartość pojemnika z tkaniny na pyły 10 w celu uzyskania lepszego rezultatu, wywrócić pojemnik na drugą stronę i oczyścić go miękką szczotką (patrz rys. 2.4-2.6). **Uwaga: w przypadku prania pojemnika z tkaniny na pyły 10 używać go dopiero po całkowitym wyschnięciu.**
- Nałożyć pojemnik z tkaniny na pyły 10 na korpus z tworzywa sztucznego 11 (patrz rys. 2.7).

Montaż / demontaż pojemnika na pył (patrz rys. 3)

[ESS03-230 DV]

- Podczas montażu założyć pojemnik na pył 7 na wypust usuwania pyłu 4 (patrz rys. 3.1).

- Podczas demontażu zdjąć pojemnik na pył 7 z wypustu usuwania pyłu 4 (patrz rys. 3.2).

Opróżnianie pojemnika na pył (patrz rys. 3)

[ESS03-230 DV]



Kontrolować stopień napełnienia pojemnika na pył 7 i opróżnić go niezwłocznie, stosując się do podanych instrukcji.

- Wyłączyć elektronarzędzie i zdjąć pojemnik na pył 7 jak opisano powyżej.
- Nacisnąć obydwa zatraski przytrzymujące na pokrywie 12 i zdjąć pokrywę 12 (patrz rys. 3.3).
- Stosując się do wskazówek bezpieczeństwa, opróżnić korpus pojemnika 13; aby uzyskać lepszy efekt, oczyścić wewnętrzne ścianki korpusu 13 oraz pokrywę 12 za pomocą miękkiej szczoteczki (patrz rys. 3.4-3.6). **Uwaga: jeśli pojemnik na pył 7 czyszczony jest przy użyciu wody, przed użyciem należy go dokładnie osuszyć.**
- Założyć pokrywę 12 na miejsce obydwa plastikowe zatraski przytrzymujące na pokrywie 12 powinny kliknąć.

Przygotowanie elektronarzędzia do pracy

Zawsze używać właściwego napięcia zasilania: napięcie źródła zasilania musi być zgodne z danymi znajdującymi się na tabliczce identyfikacyjnej.

Włączanie / wyłączanie elektronarzędzia

Włączanie:

Przesunąć przełącznik 3 w prawo (patrz rys. 4.1).

Wyłączanie:

Przesunąć przełącznik 3 w lewo (patrz rys. 4.2).

Odsysanie pyłów podczas pracy elektronarzędzia



Odsysanie pyłów obniża koncentrację pyłów w powietrzu i zapobiega gromadzeniu się pyłów na miejscu pracy.

Wykorzystanie odkurzacza

Podczas długotrwałej obróbki drewna lub w czasie obróbki materiałów wytwarzających szkodliwe dla zdrowia pyły elektronarzędzie należy podłączyć do odpowiedniego odkurzacza.

Dane elektronarzędzia mogą współpracować z odkurzaczem tylko przy zastosowaniu odpowiedniego złącza pośredniego.

Należy sprawdzać zapełnienie worka odkurzacza i opróżniać go w odpowiednim czasie, przestrzegając wyżej opisanych środków ostrożności.

Cechy konstrukcyjne narzędzia elektrycznego

Regulator częstotliwości oscylacji

[ESS03-230 DV]

Regulator częstotliwości oscylacji 1 jest przeznaczony do ustawiania odpowiedniej oscylacji tarczy ściernej 5.

Żądana częstotliwość zależy od rodzaju materiału, warunków pracy i musi być ustawiona na podstawie prób. Podczas dłuższej pracy przy niskiej częstotliwości obrotów należy pozostawić elektronarzędzie na 3 minuty, aby się ochłodziło. W tym celu ustawić maksymalną częstotliwość i pozwolić pracować elektronarzędziu bez obciążenia.

Zalecenia dotyczące posługiwania się elektronarzędziem

Dobór papieru ściernego

- Przed rozpoczęciem pracy wybrać taki rodzaj papieru ściernego, który najlepiej pasuje do obrabianego materiału lub powłoki. Oznaczenie typu papieru ściernego podane jest na opakowaniu, można również uzyskać informacje na ten temat od sprzedawcy.
- Podczas wykonywania różnych prac należy używać papieru ściernego o różnej ziarnistości, co pozwoli uzyskać powierzchnię o wymaganej gładkości:
 - do obróbki drewna lub nieobrobionych desek, usuwania farby lub rdzy zaleca się używanie papieru ściernego o ziarnistości 40-60;
 - do usuwania niedużych nierówności z drewnianych półfabrykatów, polerowania podkładów itd. zaleca się używanie papieru ściernego o ziarnistości 80-120;
 - do dokładnego polerowania drewnianych powierzchni, szlifowania twardego drewna przedmalowaniem zaleca się używanie papieru ściernego o ziarnistości 180-320.
- Powyższe dane są tylko orientacją - najlepszym sposobem wybrania papieru o właściwej ziarnistości jest test praktyczny.

Szlifowanie



Przed rozpoczęciem pracy należy wykonać próbne szlifowanie na niepotrzebnym elemencie (z takiego samego materiału lub z takim samym pokryciem jak obrabiany półprodukt), aby upewnić się w prawidłowym doborze typu i ziarnistości papieru ściernego oraz częstotliwości oscylacji talerza szlifierskiego 5.

- Upewnić się, że szlifowany element jest pewnie zamocowany.
- Włączyć elektronarzędzie wcześniej, zanim talerz szlifierski 5 dotknie szlifowanego elementu i odczekać, aż silnik elektronarzędzia osiągnie maksymalne obroty.
- Przyłożyć talerz szlifierski 5 do powierzchni obrabianego elementu i przemieszczać elektronarzędzie, wykonując koliste lub posuwisto-zwrotne ruchy.
- Szlifować całą płaszczyznę talerza szlifierskiego 5.
- Nie dociskać nadmiernie elektronarzędzia, nie zapewnić to lepszych rezultatów pracy, a tylko przeciąży silnik elektronarzędzia i spowoduje zwiększone zużycie papieru ściernego.

- Nie zatrzymywać elektronarzędzia w jednym miejscu - spowoduje to powstanie zagłębienia.
- Wymieniać w odpowiednim czasie zużyte lub zapechane pyłami ze szlifowania arkusze papieru ściernego.
- Używać papieru ściernego o różnej ziarnistości - zaczynać pracę papierem ściernym o grubszym ziarnie, a kończyć papierem ściernym o drobnym ziarnie. Zwiększy to szybkość wykonania pracy i pozwoli osiągnąć bardziej gładką powierzchnię.
- Nie używać do szlifowania innych materiałów papieru ściernego, który był już używany do obróbki metalu.

Konserwacja elektronarzędzia / profilaktyka

Przed przystąpieniem do wykonywania wszystkich procedur elektronarzędzie należy koniecznie odłączyć od sieci elektrycznej.

Czyszczenie narzędzia elektrycznego

Nieodłącznym warunkiem bezpiecznej i długotrwałej eksploatacji narzędzia elektrycznego jest zachowanie go w czystości. Regularnie czyścić narzędzie elektryczne strumieniem sprężonego powietrza, kierując go na otwory powietrza 2.

Usługi posprzedażne

Nasz serwis posprzedażny odpowie na Państwa pytania dotyczące konserwacji i naprawy produktu oraz części zamiennych. Informacje dotyczące centrów serwisowych, schematów i części zamiennych można znaleźć na stronie: www.dwt-pt.com.

Transport elektronarzędzia

- W żadnym wypadku nie dopuścić do uderzeń mechanicznych podczas transportu.
- Do załadunku lub rozładunku nie stosować urządzeń zaciskających.

Ochrona środowiska



Przetwarzaj surowce zamiast je wyrzucać.

Elektronarzędzie, akcesoria i opakowanie muszą być rozdzielone w celu przyjaznego dla środowiska przetworzenia ich. Elementy plastikowe są oznakowane wg kategorii recyklingu. Te instrukcje są wydrukowane na wtórnie przetworzonym papierze, wyprodukowanym bez użycia chloru.

Zastrzega się możliwość wprowadzania zmian.

Polski

Specifikace elektronářadí

Vibrační bruska		ESS02-187 T	ESS03-230 DV
Číslo elektronářadí	[127 V ~50/60 Hz] [230 V ~50/60 Hz]	742548 743705	742555 743712
Jmenovitý výkon	[W]	200	320
Výkon	[W]	130	207
Proud při napětí	127 V [A] 230 V [A]	1.6 0.6	2.5 0.9
Volnoběžné otáčky	[min ⁻¹]	12000	6000-12000
Vibrace bez zátěže	[min ⁻¹]	24000	12000-24000
Orbitální Ø	[mm] [palce]	1,6 1/16"	2,5 3/32"
Rozměry brusné desky (šířka x délka)	[mm] [palce]	90 x 187 3-35/64" x 7-23/64"	115 x 230 4-1/2" x 9"
Rozměry brusného papíru (šířka x délka)	[mm] [palce]	90 x 230 3-35/64" x 9"	115 x 280 4-1/2" x 11-1/32"
Hmotnost	[kg] [lb]	1,64 3.62	2,43 5.36
Třída bezpečnosti		□ / II	□ / II
Akustický tlak	[dB(A)]	80,6	79,6
Výkon zvuku	[dB(A)]	91,6	90,6
Váhové vibrace	[m/s ²]	8,1	8,25

Informace o hluku



Překračuje-li akustický tlak hodnotu 85 dB(A), používejte vždy ochranu sluchu.



Prohlášení o shodě

Prohlašujeme na výhradní zodpovědnost, že výrobek popsaný v části "Specifikace elektronářadí" splňuje všechna příslušná ustanovení směrnice 2006/42/EC včetně jejich změn a je v souladu s následujícími normami: EN 60745-1, EN 60745-2-4.

Manažer certifikace

Wu Cunzhen

Wu Cunzhen

Merit Link International AG
Stabio, Švýcarsko, 20.12.2018

Obecná bezpečnostní pravidla



UPOZORNĚNÍ - Z důvodu snížení rizika je uživatel povinen přečíst si tento návod k použití!



UPOZORNĚNÍ! Přečtěte si všechna bezpečnostní upozornění a pokyny. Nedodržení těchto upozornění a pokynů může vést k úrazu elektrickým proudem, požáru nebo vážnému úrazu.

Veškerá upozornění a pokyny uschovejte pro budoucí použití.

Pojem "elektronářadí" užívaný v upozorněních odkazuje na vaše elektronářadí napájené ze sítě (s kabelem) nebo akumulátorem (bez kabelu).

Bezpečnost v pracovním prostoru

- Pracovní prostor udržujte v čistotě a dobře osvětlený. V neuklizených nebo neosvětlených prostorech dochází často k úrazům.
- Nepoužívejte elektronářadí ve výbušném prostředí, jako například v blízkosti hořlavých kapalin, plynů nebo prachu. Elektronářadí je zdrojem jiskření, které může způsobit vznícení prachu nebo výparů.

• **Při práci s elektronářadím udržujte děti a okolostojící v dostatečné vzdálenosti.** Rozptýlení může být příčinou ztráty kontroly.

Elektrická bezpečnost

• **Zástrčka elektronářadí se musí shodovat se zásuvkou.** Zástrčku nikdy neupravujte. S uzemněným (ukostřeným) elektronářadím nepoužívejte rozbočovací zásuvky. Neupravené zástrčky a shodné zásuvky snižují riziko úrazu elektrickým proudem.

• **Dbejte, aby nedošlo ke kontaktu těla s uzemněnými nebo ukostřenými povrchy, jako například potrubí, radiátory, sporáky a chladničky.** Pokud je vaše tělo uzemněno, hrozí zvýšené riziko úrazu elektrickým proudem.

• **Elektronářadí nevystavujte dešti ani vlhkému prostředí.** Voda v elektronářadí zvyšuje riziko úrazu elektrickým proudem.

• **Kabel slouží výhradně k určenému použití.** Kabel nikdy nepoužívejte k přenášení, tahání nebo odpojování elektronářadí. Kabel chraňte před teplem, olejem, ostrými hranami a pohyblivými částmi. Poškozené nebo zapletené kabely zvyšují riziko úrazu elektrickým proudem.

• **Při práci s elektronářadím venku používejte prodlužovací kabel vhodný pro venkovní použití.** Použití kabelu vhodného pro venkovní použití snižuje riziko úrazu elektrickým proudem.

• **Pokud s elektronářadím pracujete ve vlhkém prostředí, použijte napájení s proudovým chráničem (RCD).** Použití RCD snižuje riziko úrazu elektrickým proudem. POZNÁMKA! Pojem "proudový chránič (RCD)" může být nahrazen pojmem "přerušovač zemního obvodu (GFCI)" nebo "jistič zemního svodového proudu (ELCB)".

• **Upozornění!** Nikdy se nedotýkejte obnažených kovových povrchů na převodovce, stínění apod., jelikož dotek kovových povrchů způsobí rušení elektromagnetických vln a mohlo by dojít ke zranění nebo nehodám.

Osobní bezpečnost

• **Při práci s elektronářadím buďte pozorní, sledujte, co děláte, a řiďte se zdravým rozumem.** Elektronářadí nepoužívejte, pokud jste unavení, pod vlivem návykových látek, alkoholu nebo léků. Chvilu nepozornosti při práci s elektronářadím může vést k vážnému úrazu.

• **Používejte osobní ochranné prostředky.** Vždy používejte ochranu očí. Ochranné prostředky, jako například respirátor, protiskluzová bezpečnostní obuv, přílba nebo chrániče sluchu použité v závislosti na podmínkách mohou snížit riziko úrazu.

• **Dbejte, aby nedošlo k náhodnému spuštění.** Před připojením k síti nebo akumulátoru, zvednutím nebo přenášením elektronářadí zkontrolujte, zda je vypínač v poloze vypnuto. Přenášení elektronářadí s prstem na vypínači nebo zapojování elektronářadí se zapnutým vypínačem může způsobit úraz.

• **Před zapnutím elektronářadí odstraňte všechny seřizovací klíče.** Klíč nasazený na rotující části elektronářadí může způsobit úraz.

• **Nepřečunujte své síly.** Vždy udržujte stabilní postoj a rovnováhu. Získáte tak lepší kontrolu nad elektronářadím v nečekaných situacích.

• **Vhodné se oblékejte.** Nenoste volný oděv nebo šperky. Udržujte vlasy, oděv a rukavice mimo dosah pohyblivých částí. Volný oděv, šperky nebo dlouhé vlasy mohou být zachyceny pohyblivými částmi.

• **Pokud jsou zařízení určena k připojení odsávání prachu a sběrného zařízení, dbejte, aby byla správně připojena a řádně používána.** Použití odsávání prachu snižuje nebezpečí způsobená prachem.

• **S příbývajícími zkušenostmi z častého používání nářadí nepřesávejte ignorovat zásady bezpečnosti práce s nářadím.** Nepozornost může ve zlomku vteřiny způsobit vážný úraz.

• **Upozornění!** Elektronářadí může při provozu vytvářet elektromagnetické pole. Toto pole může za určitých okolností narušovat funkci aktivních či pasivních lékařských implantátů. Aby se snížilo riziko vážného nebo smrtelného úrazu, doporučujeme osobám s lékařskými implantáty, aby se poradily před prací s tímto nářadím s lékařem a výrobcem lékařského implantátu.

Použití a péče o elektronářadí

• **Osoby se sníženými psychofyzickými nebo duševními schopnostmi, např. děti, nesmí elektronářadí obsluhovat, pokud nejsou pod dohledem nebo poucení o správném používání elektronářadí osobou odpovědnou za jejich bezpečnost.**

• **Elektronářadí nepřetěžujte.** Pro práci používejte správné elektronářadí. Správné elektronářadí bude pracovat lépe a bezpečněji rychleji, pro kterou bylo navrženo.

• **Elektronářadí nepoužívejte, pokud nelze zapnout a vypnout vypínač.** Každé elektronářadí, které nelze ovládat vypínačem, je nebezpečné a musí se nechat opravit.

• **Před seřizováním, výměnou příslušenství nebo uskladněním odpojte elektronářadí ze sítě nebo od akumulátoru.** Tato preventivní bezpečnostní opatření snižují riziko náhodného spuštění elektronářadí.

• **Nepoužívané elektronářadí ukládejte mimo dosah dětí a nedovoďte osobám, které se neseznámily s tímto elektronářadím nebo návodem, s elektronářadím pracovat.** V rukou nezkušených uživatelů je elektronářadí nebezpečné.

• **Provádějte údržbu elektronářadí.** Zkontrolujte, zda nejsou vychylené nebo zaklíněné pohyblivé části, poškozené části nebo nenastaly jiné okolnosti, které by mohly ovlivnit funkci elektronářadí. V případě poškození nechte elektronářadí před použitím opravit. Řada úrazů je způsobena nedostatečnou údržbou elektronářadí.

• **Rezné nástroje udržujte ostré a čisté.** U řádně udržovaných rezných nástrojů s ostrými břity je méně pravděpodobné, že se zaklíní a snáze se ovládají.

• **Používejte elektronářadí, příslušenství, břity atd. podle tohoto návodu s přihlédnutím k pracovním podmínkám a prováděné práci.** Použití elektronářadí k jinému než určenému účelu může vést k nebezpečným situacím.

• **Udržujte rukojeti a povrchy pro úchop v čistotě, bez oleje a maziva.** Kluzké rukojeti nebo povrchy pro úchop neumožňují bezpečnou manipulaci ani ovládání nářadí v nečekaných situacích.

• **Při ovládání elektronářadí držte správně pomocné madlo, které slouží k usnadnění ovládání.** Proto může správné držení snížit riziko nehody nebo zranění.

Servis

• **Servis svého elektronářadí svěřte pouze kvalifikovanému opraváři, který používá pouze originální náhradní díly.** Zůstane tak zachována bezpečnost elektronářadí.

• **Dodržujte pokyny pro mazání a výměnu příslušenství.**

Zvláštní bezpečnostní upozornění

Při práci, u níž může dojít ke kontaktu řezného příslušenství se skrytým vedením nebo vlastním kabelem, držte elektronáďadí výhradně za izolované povrchy pro úchop. Při kontaktu řezného příslušenství s vodičem "pod napětím" mohou být nekryté kovové části elektronáďadí "pod napětím" a způsobit obsluze úraz elektrickým proudem.

Bezpečnostní pokyny při provozu elektronáďadí



Vibrační brusky jsou nástroje určené pouze k broušení za sucha. Je zakázáno používat jakékoliv tekutiny - způsobilo by to zkrat elektrického nástroje a ztrátu platnosti záruky.

- Při zatížení nevypínejte motor elektronáďadí.
- Při broušení obrobků, které nedrží na místě svou vlastní vahou, je třeba použít upínací zařízení.
- Nepracujte s materiály, které obsahují azbest. Azbest je karcinogenní.
- Pokud dojde při práci s nástrojem k výpadku proudu, okamžitě jej vypněte a tím zajistíte proti neočekávanému spuštění.
- Nepoužívejte poškozené nebo opotřebované brusné listy ani brusné listy, které neodpovídají průměru brusné desky - může dojít k poškození opracovávaného povrchu a zpětným nárazům (nekontrolované nárazy v různých směrech).
- Při práci (zejména když pracujete nad úrovní hlavy) použijte ochranné brýle a respirátor. Prach vznikající při práci dráždí oči a sliznice dýchacího ústrojí a vdechnutý prach může způsobit poškození zdraví uživatele.
- Prach vznikající při práci představuje pro uživatele zdravotní riziko, je zápalný či výbušný a proto je nutno udržovat pracoviště v čistotě a používat osobní ochranné pomůcky. Vždy používejte zařízení k odvodu / zachycování prachu (speciální vysavač, prachový vak).
- Při vyprazdňování zařízení pro odvod prachu postupujte s maximální opatrností. Prach nikdy nesypejte do otevřeného ohně.
- Při leštění některých materiálů (nátěry s olověnými pigmenty, dřevo impregnované arzenovými nebo chromovými látkami, atd.) může vznikat karcinogenní nebo toxický prach. V tomto případě je nutno dodržovat následující opatření:
 - všechny osoby zdržující se na pracovišti musejí používat ochranný oděv z tlusté tkaniny a speciální respirátory (určené pro ochranu proti nebezpečnému působení určitých látek);
 - musí být zajištěno dostatečné větrání na pracovišti a je nutno používat zařízení pro zachycení prachu a odvod prachu (zvláštní vysavače);
 - také osoby, které budou provádět úklid pracoviště po skončení práce, musejí být vybaveny uvedenými osobními ochrannými prostředky.



Upozornění: chemické látky obsažené v prachu uvolňovaném při pískování, řezání, broušení, vrtání a dalších stavebních pracích mohou mít karcinogenní účinek, způsobit vrozené vady nebo negativně ovlivňovat plodnost. Ionty některých chemických látek jsou:

- Před opravou nebo výměnou na stroji nejprve odpojte zástrčku.
- Bezbarvý oxid křemičitý a další zednické výrobky v cihlových stěnách a cementu; chrom a arsen (CCA) v chemicky ošetřeném dřevu. Míra škodlivosti těchto látek závisí na četnosti provádění těchto prací. Pokud chcete omezit kontakt s těmito chemickými látkami, pracujte ve větraném prostoru a používejte zařízení s bezpečnostními certifikáty (jako jsou respirátory s jemným prachovým filtrem).

Zkontrolujte napětí sítě: zkontrolujte, zda napětí v síti odpovídá napětí uvedenému na typovém štítku nářadí. Pokud je napětí v síti vyšší než uvedené napětí, může způsobit úraz obsluhy a současně zničit nářadí. Pokud nezkontrolujete napětí v síti, nářadí k síti nepřipojujte. Pokud je naopak napětí sítě nižší, než je požadované napětí, dojde k poškození motoru.

Symboly použité v příručce

V příručce jsou použity následující symboly, zapamatujte si prosím jejich význam. Správná interpretace symbolů Vám umožní správné a bezpečné použití elektronáďadí.

Symbol

Význam

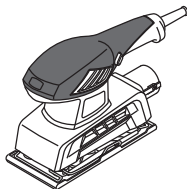

Vibrační bruska

Části označené šedou - měkké držadlo (s izolovaným povrchem).



Štítek s výrobním číslem:

ESS ... - model;
XX - datum výroby;
XXXXXXXX - výrobní číslo.



Přečtete si všechny bezpečnostní předpisy a pokyny.



Používejte ochranné brýle.











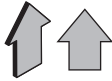

Používejte chrániče sluchu.



Používejte respirátor.



Před instalací nebo nastavením elektronáďadí odpojte od sítě.

Symbol	Význam
	Směr pohybu.
	Směr otáčení.
	Zablokovaný.
	Odblokovaný.
	Zakázáno.
	Dvojitá izolace / třída ochrany.
	Pozor. Důležité.
	Značka, která potvrzuje, že výrobek splňuje základní požadavky evropských směrnic a harmonizovaných norem.
	Užitečné informace.
	Během provozu odstraňujte nahromaděný prach.
	Elektronářadí nevhazujte do kontejneru s komunálním odpadem.

Způsob použití elektronářadí DWT

Vibrační brusky jsou nástroje určené k opracování různých materiálů broušením za sucha.

Součásti elektronářadí

- 1 Regulátor vibrací
- 2 Ventilační šterbiny
- 3 Spínač zap / vyp
- 4 Otvor pro odvod prachu
- 5 Brusná deska
- 6 Upínací třmen
- 7 Zásobník na prach (montáž) *
- 8 Brusný list *
- 9 Prachový vak (sestava) *
- 10 Textilní prachový vak *

- 11 Plastové tělo *
- 12 Kryt zásobníku na prach *
- 13 Tělo zásobníku na prach *

* Volitelné příslušenství

Standardní dodávka nemusí obsahovat veškerá příslušenství uvedená na obrázku nebo popsána v textu.

Montáž a nastavení součástí elektronářadí

Než začnete provádět údržbu elektronářadí, vždy je odpojte ze sítě.



Montáž / demontáž / nastavení některých prvků je stejné pro všechny modely elektronářadí; v takovém případě nejsou u obrázku uváděny specifické modely.

Upevnění / výměna brusného listu (viz obr. 1)



Před upevněním brusného listu 8, zkontrolujte, zda je brusný list vhodný pro daný model nástroje (se správnými rozměry a s otvory k odstranění prachu).

- Otočte nástroj tak, aby brusná deska 5 byla nahoře.
- Uvolněte svěrné lišty 6 jako na obrázku 1.1.
- V případě, že provádíte výměnu použitého brusného listu za nový, použitý brusný list 8 vyjměte.
- Upevněte nový brusný list 8 na brusnou desku 5 (viz obr. 1.2). **Dodržujte následující zásady:**
 - brusná strana listu 8 by měla být na horní straně (brusný list 8 by měl být na brusnou desku 5 položen hladkou stranou);
 - otvory v brusném listu 8 musejí být nastaveny na otvory pro odvod prachu v brusné desce 5.
- Přehněte brusný list 8 podél okrajů tak, aby tyto okraje ležely pod svěrnými lištami 6 (viz obr. 1.3).
- Upevněte jeden konec brusného listu 8 dotáhnutím svěrné lišty 6, zaveďte druhý konec brusného listu 8 a upevněte ho druhou svěrnou lištou 6 (viz obr. 1.4).



Upozornění: brusný list 8 musí k brusné desce 5 těsně přiléhat. Děrování brusného listu 8 musí souhlasit s tvory pro odsávání na brusné desce 5.

Montáž / sejmutí prachového vaku (viz obr. 2)

[ESS02-187 T]

- Při montáži zasuňte nástavec prachového vaku 9 do otvoru pro odvod prachu 4 (viz obr. 2.1).
- Při demontáži vysuňte nástavec prachového vaku 9 z otvoru pro odvod prachu 4 (viz obr. 2.2).

Vyprazdňování prachového vaku (viz obr. 2)

[ESS02-187 T]



Je potřeba kontrolovat množství prachu v prachovém vaku 9 a podle potřeby odsávacího vaku vyprazdňovat podle výše uvedených pokynů.

- Odpojte nástroj a sejměte prachový vak 9 podle výše uvedeného postupu.

- Vymějte textilní vak **10** z plastového držáku **11** (viz obr. 2.3).
- Při dodržení výše uvedených pokynů vytřepejte obsah textilního vaku **10**, případně jej obraťte naruby a očistěte měkký kartáčem (viz obr. 2.4-2.6). **Pokud prachový filtr 10 vyperete, nechejte jej před dalším použitím důkladně vyschnout.**
- Nasadte textilní prachový vak **10** do plastového držáku **11** (viz obr. 2.7).

Nasazení / sejmutí zásobníku na prach (viz obr. 3)

[ESS03-230 DV]

- Při montáži nasadte zásobník na prach **7** na otvor pro odsávání prachu **4** (viz obr. 3.1).
- Při demontáži sejměte zásobník na prach **7** z otvoru pro odsávání prachu **4** (viz obr. 3.2).

Vyprázdnění zásobníku na prach (viz obr. 3)

[ESS03-230 DV]



Sledujte plnění zásobníku na prach 7 a po naplnění jej neprodleně vyprázdněte v souladu s výše popsányými bezpečnostními pokyny.

- Vypněte nástroj a sejměte zásobník na prach **7**, dle návodu výše.
- Stiskněte dvě zajišťovací západky na krytu **12** a kryt **12** sejměte (viz obr. 3.3).
- V souladu s bezpečnostními předpisy vyprázdněte obsah zásobníku **13**; pro lepší výsledky očistěte vnitřní stěny nádoby **13** a krytu **12** jemným kartáčem (viz obr. 3.4-3.6). **Upozornění: V případě čištění zásobníku na prach 7 vodou, dbejte, aby byl před dalším použitím úplně suchý.**
- Uložte kryt **12** zpět na místo - obě plastové zajišťovací západky **12** musí zacvaknout.

Práce s elektronářadí

Používejte jen správné napájecí napětí: hodnota napájecího napětí musí odpovídat informaci uvedené na identifikačním štítku elektronářadí.

Zapnutí / vypnutí elektronářadí

- Zapnutí:**
Spínač **3** posuňte doprava (viz obr. 4.1).
- Vypnutí:**
Spínač **3** posuňte doleva (viz obr. 4.2).

Odsávání prachu při práci s elektronářadí



Odvodem prachu se snižuje koncentrace prachu ve vzduchu a omezuje se množství prachu na pracovišti.

Použití vysavače

Při delším používání přístroje nebo v případě opracování materiálu, při kterém vzniká prach ohrožující zdraví, je potřeba nástroj připojit ke vhodnému vysavači.

Tyto nástroje mohou být připojeny k vysavači pomocí odpovídajícího konektoru.

Je potřeba kontrolovat množství prachu ve vaku a podle potřeby obsah vaku vyprazdňovat podle výše uvedených pokynů.

Konstrukční vlastnosti elektronářadí

Regulátor vibrací

[ESS03-230 DV]

Regulátor vibrací **1** je určen pro nastavení požadované rychlosti vibrací brusné desky **5**.

Požadovaná rychlost vibrací závisí na druhu zpracovávaného materiálu, pracovních podmínkách a musí být nastavena na základě praktických zkušeností.

Při déle trvajících práci při nižší rychlosti vibrací je nutno nechat nástroj na 3 minuty vychladnout. K tomuto účelu nastavte rychlost vibrací na maximum a nechejte nástroj běžet naprázdno.

Doporučení pro práci s elektronářadí

Výběr brusného listu

- Před započetím práce, zvolte typ brusného listu, který je nejvhodnější pro daný druh zpracovávaného materiálu nebo povrchu. Typ brusného listu je uveden na balení. Více informací je možno získat u prodejce.
- Různé druhy práce vyžadují použití brusného listu různé hrubosti, čímž je dosaženo požadované hladkosti povrchu:
 - při opracování dřeva či neholbovaných prken z nich nejdříve odstraňte barvu a rez. Doporučujeme použít brusný list zrnitosti 40-60;
 - k odstranění drobné hrubosti povrchu neošetřených dřevěných ploch, k leštění základního nátěru atp. doporučujeme použít brusný list zrnitosti 80-120;
 - k leštění povrchu neošetřených dřevěných ploch a k broušení základních nátěrů tvrdého dřeva před lakováním doporučujeme použít brusný list zrnitosti 180-320.
- Výše uvedené údaje jsou pouze doporučení. Nejlepší způsobem, jak zvolit vhodnou zrnitost brusného listu pro daný materiál, je provést praktickou zkoušku.

Broušení



Před započetím prací je nutno provést zkoušku broušení na zkušebním povrchu (který je vyroben ze stejného materiálu nebo se stejnou povrchovou úpravou jako obrobek), čímž se zkontroluje, že byla správně zvolena hrubost a typ brusného listu i rychlost vibrací brusné desky 5.

- Zajistěte pevné uchycení broušeného obrobku.
- Před přiložením brusné desky **5** na broušený obrobek přístroj zapněte a vyčkejte, až motor elektrického nástroje dosáhne maximálních otáček.
- Přiložte brusnou desku **5** na povrch obrobku a pohybujte nástrojem v kružicích nebo sem a tam.
- Broušení provádějte celou plochou brusné desky **5**.
- Na nástroj přilíží netlačte, dojde tím k přetížení motoru a vyššímu opotřebením brusného listu a efektivita práce se nijak nezvyší.

- Při práci nenechávejte nástroj na jednom místě, protože by zde vznikla prohlubeň.
- Provádějte podle potřeby výměnu opotřebovaného nebo zaneseného brusného listu.
- Používejte brusné listy různé hrubosti, přičemž na začátku práce používejte hrubý list a postupně přecházejte na listy jemnější. Tím práci urychlíte a dosáhnete jemnějšího opracování povrchu.
- Nepoužívejte brusné listy, které byly již dříve používány při broušené kovu nebo k opracování jiných materiálů.

Údržba elektronářadí / preventivní opatření

Než začnete provádět údržbu elektronářadí, vždy je odpojte ze sítě.

Čištění elektronářadí

Nezbytnou podmínkou pro dlouhodobé a bezpečné používání tohoto elektronářadí je jeho čistota. Větrací otvory **2** pravidelně čistěte stlačeným vzduchem.

Poprodejní a aplikační servis

Náš poprodejní servis odpoví na Vaše dotazy k údržbě a opravě Vašeho výrobku a také k náhradním dílům.

Informace o servisních střediscích, schématech dílů a informace o náhradních dílech naleznete také na adrese: www.dwt-pt.com.

Přeprava elektronářadí

- V žádném případě nesmí na obal při přepravě působit žádný mechanický vliv.
- Při nakládání / vykládání není povoleno používat žádný druh technologie, který pracuje na principu sevření obalu.

Ochrana životního prostředí



Suroviny nelikvidujte jako odpad, ale recyklujte je.

Elektronářadí, její příslušenství a obalové materiály by měly být zlikvidovány v souladu se zásadami recyklace surovin a ochrany životního prostředí.

Na umělohmotných součástkách je uvedeno jejich označení pro tříděnou recyklaci.

Tento návod je vytištěn na recyklovaném papíře vyrobeném bez použití chlóru.

Výrobce si vyhrazuje právo na změny.

Česky

Špecifikácie elektronáradia

Vibračná brúska		ESS02-187 T	ESS03-230 DV
Číslo elektronáradia	[127 V ~50/60 Hz] [230 V ~50/60 Hz]	742548 743705	742555 743712
Menovitý výkon	[W]	200	320
Výkon	[W]	130	207
Prúd pri napätí	127 V [A] 230 V [A]	1.6 0.6	2.5 0.9
Voľnobežné otáčky	[min ⁻¹]	12000	6000-12000
Vibrácie bez záťaže	[min ⁻¹]	24000	12000-24000
Orbitálnej Ø	[mm] [palce]	1,6 1/16"	2,5 3/32"
Rozmery brúsnej dosky (šírka x dĺžka)	[mm] [palce]	90 x 187 3-35/64" x 7-23/64"	115 x 230 4-1/2" x 9"
Rozmery brúsneho papiera (šírka x dĺžka)	[mm] [palce]	90 x 230 3-35/64" x 9"	115 x 280 4-1/2" x 11-1/32"
Hmotnosť	[kg] [lb]	1,64 3.62	2,43 5.36
Trieda bezpečnosti		□ / II	□ / II
Akustický tlak	[dB(A)]	80,6	79,6
Výkon zvuku	[dB(A)]	91,6	90,6
Váhové vibrácie	[m/s ²]	8,1	8,25

Informácie o hluku



Ak prekračuje akustický tlak hodnotu 85 dB(A), používajte vždy ochranu sluchu.



Vyhlásenie o zhode

Vyhlasujeme na výhradnú zodpovednosť, že výrobok opísaný v časti "Špecifikácie elektronáradia" spĺňa všetky príslušné ustanovenia smerníc 2006/42/EC vrátane ich zmien a je v súlade s nasledujúcimi normami: EN 60745-1, EN 60745-2-4.

Manažér certifikácie

Wu Cunzhen

Wu Cunzhen

Všeobecné bezpečnostné pravidlá



VAROVANIE - používateľ si musí prečítať návod na obsluhu, aby sa znížilo riziko zranenia!



VAROVANIE! Prečítajte si všetky bezpečnostné varovania a všetky pokyny. Nedodržanie týchto varovaní a pokynov môže mať za následok úraz elektrickým prúdom, požiar a / alebo vážne zranenie.

Uchovajte si všetky bezpečnostné upozornenia a pokyny pre budúce použitie.

Termin "elektrické náradie" v upozorneniach odkazuje na vaše elektrické náradie napájané zo siete (s prívodným káblom) alebo elektrické náradie napájané batériami (bez napájacieho kábla).

Bezpečnosť v pracovnom priestore

- Pracovný priestor udržiavajte v čistote a dobre osvetlený. Neporiadok alebo tmavé priestory môžu viesť k úrazom.
- Neprevádzkujte elektrické náradie vo výbušnom prostredí, ako napríklad v prítomnosti horľavých kvapalín, plynov alebo prachu. Elektrické náradie

Merit Link International AG
Stabio, Švajčiarsko, 20.12.2018

vytvára iskry, ktoré môže spôsobiť vznietenie prachu alebo výparov.

- **Deti a iné osoby v okolí udržiavajte mimo dosahu používaného elektrického náradia.** Rozptýlenie môže spôsobiť stratu kontroly.

Elektrická bezpečnosť

- **Zástrčky elektrických káblov náradia musia pasovať do zásuvky. Nikdy zástrčku žiadnym spôsobom neupravujte. Nepoužívajte žiadne redukcie zástrčiek s uzemneným (ukostreným) elektrickým náradím.** Neupravované zástrčky a zodpovedajúce zásuvky znižujú riziko vzniku úrazu elektrickým prúdom.

- **Vyhňte sa kontaktu tela s uzemnenými povrchmi, ako sú potrubia, radiátory, sporáky a chladničky.** Ak vaše telo uzemnené alebo ukostrené, existuje zvýšené riziko úrazu elektrickým prúdom.

- **Nevystavujte elektrické náradie dažďu alebo vlhkému prostrediu.** Vniknutie vody do elektrického náradia zvyšuje riziko úrazu elektrickým prúdom.

- **Nenamáhajte napájací kábel. Nikdy nepoužívajte napájací kábel na nosenie, ťahanie alebo odpájanie elektrického náradia. Chráňte napájací kábel pred teplom, olejom, ostrými hranami a pohyblivými časťami.** Poškodené alebo spletené káble zvyšujú riziko úrazu elektrickým prúdom.

- **Pri práci s náradím vonku používajte predĺžovací kábel vhodný na vonkajšie použitie.** Používanie kábla vhodného na použitie vonku znižuje riziko úrazu elektrickým prúdom.

- **Pri práci s elektrickým náradím vo vlhkom prostredí je nevyhnutné používať napájanie chránené prúdovým chráničom (RCD).** Použitie RCD znižuje riziko úrazu elektrickým prúdom. **POZNÁMKA!** Termín "prúdový chránič (RCD)" môže byť nahradený termínom "prerušovač uzemneného obvodu (GFCI)" alebo "ochranný istič (ELCB)".

- **Varovanie!** Nikdy sa nedotýkajte nekrytých kovových povrchov na prevodovke, kryte a tak ďalej, pretože dotyk s kovovými povrchmi bude rušený elektromagnetickou vlnou, čo spôsobuje potenciálne zranenia alebo nehody.

Bezpečnosť osôb

- **Pri práci s elektrickým náradím buďte stále pozorní, sledujte, čo robíte a používajte zdravý rozum. Nepoužívajte elektrické náradie, ak ste unavení alebo pod vplyvom drog, alkoholu alebo liekov.** Chvilka nepozornosti pri práci s elektrickým náradím môže mať za následok vážne zranenie.

- **Používajte osobné ochranné pomôcky. Vždy používajte ochranné okuliare.** Ochranné prostriedky, ako respirátor, neklzáva bezpečnostná obuv, pevná ochranná prilba alebo ochrana sluchu, používané v príslušných podmienkach, znižujú nebezpečenstvo zranenia osôb.

- **Zabráňte náhodnému spusteniu. Pred pripojením k napájaciemu zdroju a / alebo akumulátoru, pred zdvíhnutím alebo prenášaním náradia sa uistite, že vypínač je v polohe vypnuté.** Prenášanie náradia s prstom na spínači alebo pripájanie elektrického náradia do elektrickej siete so zapnutým spínačom môže byť príčinou nehôd.

- **Pred spustením náradia odstráňte všetky zoraďovacie nástroje a nastavovacie kľúče.** Zoraďovací nástroj alebo kľúč ponechaný v rotujúcich častiach elektrického náradia môže spôsobiť úraz osôb.

- **Pracujte len tam, kde bezpečne dosiahnete. Vždy udržiavajte stabilný postoj a rovnováhu.** To umožní lepšie ovládať náradie v neočakávaných situáciách.

- **Vhodne sa obliekajte. Nenoste voľný odev ani bižutériu. Dbajte na to aby sa vaše vlasy, odev a rukavice nedostali do kontaktu s pohyblivými časťami.** Voľné odevy, bižutéria alebo dlhé vlasy môžu byť zachytené pohyblivými časťami.

- **Ak sú zariadenia vybavené adaptérom na pripojenie odsávania prachu a zberných zariadení, zaistite ich správne pripojenie a správnu funkciu.** Použitie odsávania prachu môže znížiť ohrozenie spôsobené prachom.

- **Nedovoľte, aby vám skusenosti získané častým používaním náradia dovolili nadobudnúť sebauspokojenie a ignorovať zásady bezpečnosti.** Neopatrná činnosť môže spôsobiť vážne zranenie v zlomku sekundy.

- **Varovanie!** Elektrické náradie môže počas prevádzky vytvárať elektromagnetické pole. Toto pole môže za určitých okolností spôsobovať rušenie aktívnych alebo pasívnych lekárskeho implantátov. Aby sa znížilo riziko vážneho alebo smrteľného zranenia, odporúčame osobám s lekárskeho implantátmi, aby sa poradili so svojím lekárom a výrobcom lekárskeho implantátov pred použitím elektrického náradia.

Použitie a údržba náradia

- **Osoby so zníženými psychofyzickými alebo duševnými schopnosťami, ako aj deti, nemôžu pracovať s elektrickým náradím, pokiaľ nie sú pod dohľadom alebo poučené o použití elektrického náradia osobou zodpovednou za ich bezpečnosť.**

- **Elektrické náradie nepreťažujte. Používajte správny typ elektrického náradia pre vašu prácu.** Správne elektrické náradie bude lepšie a bezpečnejšie vykonávať prácu, pre ktorú bolo navrhnuté.

- **Nepoužívajte elektrické náradie v prípade, že prepínač sa nedá zapnúť a vypnúť.** Každé elektrické náradie, ktoré nemožno ovládať spínačom, je nebezpečné a musí byť opravené.

- **Pred každým nastavením, výmenou príslušenstva alebo uskladnením elektrického náradia vyťahnite zástrčku napájacieho kábla zo zásuvky a / alebo akumulátora.** Tieto preventívne bezpečnostné opatrenia znižujú riziko náhodného spustenia náradia.

- **Elektrické náradie skladujte mimo dosahu detí a nedovoľte osobám, ktoré neboli oboznámené s elektrickým náradím alebo s týmito pokynmi, aby elektrické náradie používali.** Elektrické náradie je v rukách nekvalifikovaných osôb nebezpečné.

- **Údržba elektrického náradia. Skontrolujte vychýlenie alebo uviaznutie pohyblivých častí, poškodenie jednotlivých dielov a iné okolnosti, ktoré môžu mať vplyv na prevádzku elektrického náradia. V prípade poškodenia dajte elektrické náradie pred jeho použitím opraviť.** Veľa nehôd je spôsobených nedostatočnou údržbou elektrického náradia.

- **Rezné nástroje udržiavajte ostré a čisté.** Riadne udržiavané rezné nástroje s ostrými reznými britmi sú menej náchylné na zaseknutie a lepšie sa ovládajú.

- **Používajte elektrické náradie, príslušenstvo a nástroje atď. v súlade s týmito pokynmi, s príhľadnutím na pracovné podmienky a prácu, ktorá sa má vykonávať.** Použitie elektrického náradia na iné účely, ako sú určené, môže viesť k nebezpečným situáciám.

- **Rukoväte a plochy na uchopenie zdržiavajte suché, čisté a bez oleja a tuku.** Klzké rukoväte a ucho-

povacie plochy neumožňujú bezpečnú manipuláciu a ovládanie náradia v neočakávaných situáciách.

- Dbajte na to, aby ste pri práci s elektrickým náradím držali prídavnú rukoväť správne, čo je užitočné pri regulácii elektrického náradia. Preto správne držanie môže znížiť riziko nehody alebo zranenia.

Servis

- **Servis vášho elektrického náradia zverte kvalifikovanej osobe s použitím len originálnych náhradných dielov.** Tým bude zabezpečené, aby bola zachovaná bezpečnosť elektrického náradia.
- Postupujte podľa pokynov na údržbu a výmenu príslušenstva.

Osobitné bezpečnostné upozornenia

Pri vykonávaní operácie držte náradie za izolované úchopné miesta, pretože rezacie príslušenstvo môže prísť do kontaktu so skrytým vedením alebo samotným káblom. Pri kontakte príslušenstva so "živým" vodičom by mohli byť nechránené kovové časti elektrického náradia pod prúdom a mohli by spôsobiť obšluhu úraz elektrickým prúdom.

Bezpečnostné pokyny pri prevádzke elektrického náradia



Vibračné brúsky sú nástroje určené iba na brúsenie za sucha. Je zakázané používať akékoľvek tekutiny - spôsobilo by to skrat elektrického nástroja a stratu platnosti záruky.

- Pri zaťažení nevypínajte motor elektronáradia.
- Pri brúsení obrubkov, ktoré nedržia na mieste svojou vlastnou váhou, je potrebné použiť upínacie zariadenie.
- Nepracujte s materiálmi, ktoré obsahujú azbest. Azbest je karcinogénny.
- Ak dôjde pri práci s nástrojom k výpadku prúdu, okamžite ho vypnite a tým zaistíte proti neočakávanému spusteniu.
- Nepoužívajte poškodené alebo opotrebované brúsne listy ani brúsne listy, ktoré nezodpovedajú priemeru brúsnej dosky - môže dôjsť k poškodeniu opracovávaného povrchu a spätným nárazom (nekontrolované nárazy v rôznych smeroch).
- Pri práci (najmä keď pracujete nad úrovňou hlavy) používajte ochranné okuliare a respirátor. Prach vznikajúci pri práci dráždi oči a sliznice dýchacieho ústrojenstva a vdychnutý prach môže spôsobiť poškodenie zdravia užívateľa.
- Prach vznikajúci pri práci predstavuje pre užívateľa zdravotné riziko, je zápalný či výbušný a preto je nutné udržiavať pracovisko v čistote a používať osobné ochranné pomôcky. Vždy používajte zariadenie na odvod / zachytávanie prachu (špeciálny vysávač, prachový vak).
- Pri vypnúťí zariadenia na odvod prachu postupujte s maximálnou opatrnosťou. Prach nikdy nesype do otvoreného ohňa.
- Pri leštení niektorých materiálov (nátery s olovenými pigmentmi, drevo impregnované arzénovými alebo chrómovými látkami, atď.) môže vzniknúť karcinogénny alebo toxický prach. V tomto prípade je nutné dodržiavať nasledujúce opatrenia:

- všetky osoby zdržujúce sa na pracovisku musia používať ochranný odev z hrubej tkaniny a špeciálne respirátory (určené na ochranu proti nebezpečnému pôsobeniu určitých látok);
- musí byť zaistené dostatočné vetranie na pracovisku a je nutné používať zariadenie na zachytávanie a odvod prachu (zvláštne vysávače);
- tiež osoby, ktoré budú vykonávať upratovanie pracoviska po skončení práce, musia byť vybavené uvedenými osobnými ochrannými prostriedkami.



Varovanie: chemické látky obsiahnuté v prachu, vytvorené pri brúsení, rezaní, pílení, brúsení, vrtaní a ďalších činnostiach stavebníctva môžu vyvolať rakovinu, kongenitálnu nedostatočnosť alebo môžu byť škodlivé pre plodnosť. Ión niektorých chemických látok je:

- Pred začatím opravy alebo výmeny dielov na stroji sa musí najprv vytiahnuť elektrická zástrčka zo zásuvky.
- Priehľadné dva výrobky s oxidom kremičitým a iné výrobky na murovanie v stene z tehál a cementu; chróm - arzén (CCA) v dreve s chemickým ošetrením. Stupeň škodlivosti týchto látok závisí od častého vykonávania týchto prác. Ak chcete obmedziť kontakt s týmito chemickými látkami, pracujte v prostredí s ventiláciou a používajte prístroje s bezpečnostnými certifikátmi (ako je maska proti prachu vyhotovená s malým prachovým filtrom).

Upozornenie k napájaciemu napätiu: pri pripájaní prúdu si musíte potvrdiť, či napájacie napätie je rovnaké ako napätie vyznačené na údajovom štítku náradia. V prípade, že napájacie napätie je vyššie ako príslušné napätie, môže to mať za dôsledok nehodu operátorov a zároveň bude náradie zničené. Preto, ak nebude potvrdené napájacie napätie, potom nikdy svojvoľne náradie nepripájajte. Naopak, keď je napájacie napätie je nižšie ako požadované napätie, môže dôjsť k poškodeniu motora.

Symboly použité v príručke

V príručke sú použité nasledujúce symboly, zapamätajte si, prosím, ich význam. Správna interpretácia symbolov vám umožní správne a bezpečne použitie elektronáradia.

Symbol

Význam

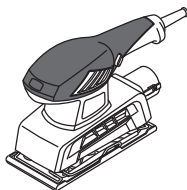

Vibračná brúska

Časti označené sivou - mäkké drždalo (s izolovaným povrchom).



Štítko s výrobným číslom:

ESS ... - model;
XX - dátum výroby;
XXXXXXXX - výrobné číslo.

Symbol	Význam
	Prečítajte si všetky bezpečnostné predpisy a pokyny.
	Používajte ochranné okuliare.
	Používajte chrániče sluchu.
	Používajte respirátor.
	Pred inštaláciou alebo nastavením elektronáradie odpojte od siete.
	Smer pohybu.
	Smer otáčania.
	Zablokovaný.
	Odblokovaný.
	Zakázané.
	Dvojitá izolácia / trieda ochrany.
	Pozor. Dôležité.
	Značka, ktorá potvrdzuje, že výrobok spĺňa základné požiadavky európskych smerníc a harmonizovaných noriem.
	Užitočné informácie.
	Počas prevádzky odstraňujte nahromadený prach.

Symbol	Význam
	Elektronáradie nevhadzujte do kontajnera s komunálnym odpadom.

Spôsob použitia DWT

Vibračné brúsky sú nástroje určené na opracovanie rôznych materiálov brúsením za sucha.

Súčasti elektronáradia

- 1 Regulátor vibrácií
- 2 Ventilačné štrbiny
- 3 Spínač zap / vyp
- 4 Otvor na odvod prachu
- 5 Brúsna doska
- 6 Upínací strmeň
- 7 Zásobník na prach (montáž) *
- 8 Brúsny list *
- 9 Prachový vak (zostava) *
- 10 Textilný prachový vak *
- 11 Plastové telo *
- 12 Kryt zásobníka na prach *
- 13 Telo zásobníka na prach *

* Voliteľné príslušenstvo

Štandardná dodávka nemusí obsahovať všetky príslušenstvá uvedené na obrázku alebo popísané v texte.

Montáž a nastavenie súčastí elektronáradia

Než začnete vykonávať údržbu elektronáradia, vždy ho odpojte od siete.

i Montáž / demontáž / nastavenie niektorých prvkov je rovnaké pre všetky modely elektronáradia; v takom prípade nie sú pri obrázku uvádzané špecifické modely.

Upevnenie / výmena brúsneho listu (pozrite obr. 1)

! **Pred upevnením brúsneho listu 8, skontrolujte, či je brúsny list vhodný pre daný model nástroja (so správnymi rozmermi a s otvormi na odstránenie prachu).**

- Otočte nástroj tak, aby brúsna doska 5 bola hore .
- Uvoľnite zvieracie lišty 6 ako na obrázku 1.1.
- V prípade, že vymieňate použitý brúsny list za nový, použitý brúsny list 8 vyberte.
- Upevnite nový brúsny list 8 na brúsnu dosku 5 (pozrite obr. 1.2). **Dodržujte nasledujúce zásady:**
 - brúsna strana listu 8 by mala byť na homej strane (brúsny list 8 by mal byť na brúsnu dosku 5 položený hladkou stranou);
 - otvory v brúsnom liste 8 musia byť nastavené na otvory na odvod prachu v brúsnej doske 5.

- Pohnite brúsny list 8 pozdĺž okrajov tak, aby tieto okraje ležali pod zvieracími lištami 6 (pozrite obr. 1.3).
- Upevnite jeden koniec brúsneho listu 8 dotiahnutím zvieracej lišty 6, zavedte druhý koniec brúsneho listu 8 a upevnite ho druhou zvieracou lištou 6 (pozrite obr. 1.4).



Upozornenie: brúsny list 8 musí k brúsnej doske 5 tesne priliehať. Dierovanie brúsneho listu 8 musí súhlasiť s otvormi na odsávanie na brúsnej doske 5.

Montáž / zloženie prachového vaku (pozrite obr. 2)

[ESS02-187 T]

- Pri montáži zasuňte nadstavec prachového vaku 9 do otvoru na odvod prachu 4 (pozrite obr. 2.1).
- Pri demontáži vysuňte nadstavec prachového vaku 9 z otvoru na odvod prachu 4 (pozrite obr. 2.2).

Vyprázdňovanie prachového vaku (pozrite obr. 2)

[ESS02-187 T]



Je potrebné kontrolovať množstvo prachu v prachovom vaku 9 a podľa potreby obsah vaku vyprázdňovať podľa vyššie uvedených pokynov.

- Odpojte nástroj a snímte prachový vak 9 podľa vyššie uvedeného postupu.
- Vyberte textilný vak 10 z plastového držiaka 11 (pozrite obr. 2.3).
- Pri dodržaní vyššie uvedených pokynov vytrepť obsah textilného vaku 10, prípadne ho obráťte naruby a očistite mäkkou kefou (pozrite obr. 2.4-2.6). **Pokiaľ prachový filter 10 vyperiete, nechajte ho pred ďalším použitím dôkladne vyschnúť.**
- Nasadte textilný prachový vak 10 do plastového držiaka 11 (pozrite obr. 2.7).

Nasadenie / odobratie zásobníka na prach (pozrite obr. 3)

[ESS03-230 DV]

- Pri montáži nasadte zásobník na prach 7 na otvor na odsávanie prachu 4 (pozrite obr. 3.1).
- Pri demontáži odoberte zásobník na prach 7 z otvoru na odsávanie prachu 4 (pozrite obr. 3.2).

Vyprázdnenie zásobníka na prach (pozrite obr. 3)

[ESS03-230 DV]



Sledujte plnenie zásobníka na prach 7 a po naplnení ho bezodkladne vyprázdňte v súlade s vyššie popísanými bezpečnostnými pokynmi.

- Vypnite nástroj a odoberte zásobník na prach 7 podľa návodu vyššie.
- Stlačte dve zaistovacie západky na kryte 12 a kryt 12 odoberte (pozrite obr. 3.3).
- V súlade s bezpečnostnými predpismi vyprázdňte obsah zásobníka 13; pre lepšie výsledky očistite vnútorné steny nádoby 13 a krytu 12 jemnou kefkou (pozrite obr. 3.4-3.6). **Upozornenie: V prípade čistenia zásobníka na prach 7 vodou dbajte na to, aby bol pred ďalším použitím úplne suchý.**

- Uložte kryt 12 späť na miesto obe plastové zaistovacie západky 12 musia zacvaknúť.

Počiatočná prevádzka elektronáradia

Používajte len správne napájacie napätie: hodnota napájacieho napätia musí zodpovedať informácii uvedenej na identifikačnom štítku elektronáradia.

Zapnutie / vypnutie elektronáradia

- Zapnutie:**
Spínač 3 posuňte doprava (pozrite obr. 4.1).
- Vypnutie:**
Spínač 3 posuňte doľava (pozrite obr. 4.2).

Odsávanie prachu pri práci s elektronáradím



Odvodom prachu sa znižuje koncentrácia prachu vo vzduchu a obmedzuje sa množstvo prachu na pracovisku.

Použitie vysávača

Pri dlhšom používaní prístroja alebo v prípade opracovania materiálu, pri ktorom vzniká prach ohrozujúci zdravie, je potrebné nástroj pripojiť k vhodnému vysávaču.

Tieto nástroje môžu byť pripojené k vysávaču pomocou zodpovedajúceho konektora.

Je potrebné kontrolovať množstvo prachu vo vaku a podľa potreby obsah vaku vyprázdňovať podľa vyššie uvedených pokynov.

Konštrukčné prvky elektronáradia

Regulátor vibrácií

[ESS03-230 DV]

Regulátor vibrácií 1 je určený na nastavenie požadovanej rýchlosti vibrácií brúsnej dosky 5.

Požadovaná rýchlosť vibrácií závisí od druhu spracovávaného materiálu, pracovných podmienok a musí byť nastavená na základe praktických skúseností.

Pri dlhšie trvajúcej práci pri nižšej rýchlosti vibrácií je nutné nechať nástroj na 3 minúty vychladnúť. Na tento účel nastavte rýchlosť vibrácií na maximum a nechajte nástroj bežať naprázdno.

Odporúčania pre prácu s elektronáradím

Výber brúsneho listu

- Pred začatím práce, zvolte typ brúsneho listu, ktorý je najvhodnejší pre daný druh spracovávaného materiálu alebo povrchu. Typ brúsneho listu je uvedený na balení. Viac informácií je možné získať u predajcu.
- Rôzne druhy práce vyžadujú použitie brúsneho listu rôznej hrúbosti, čím je dosiahnutá požadovaná hladkosť povrchu. Najlepší spôsob výberu brúsneho listu je jeho praktické odskúšanie:

- pri opracovaní dreva či neholbovaných dosiek z nich najskôr odstráňte farbu a hrdzu. Odporúčame použiť brúsny list zrnitosti 40-60;
- na odstránenie drobnej hrubosti povrchu neošetrených drevených plôch, na leštenie základného náteru ap. odporúčame použiť brúsny list zrnitosti 80-120;
- na leštenie povrchu neošetrených drevených plôch a na brúsenie základných náterov tvrdého dreva pred lakovaním odporúčame použiť brúsny list zrnitosti 180-320.
- Vyššie uvedené údaje sú iba odporúčania. Najlepším spôsobom, ako zvoliť vhodnú zrnitosť brúsneho listu pre daný materiál, je vykonať praktickú skúšku.

Brúsenie



Pred začatím prác je nutné vykonať skúšku brúsenia na skúšobnom povrchu (ktorý je vyrobený z rovnakého materiálu alebo s rovnakou povrchovou úpravou ako obrobok), čím sa kontroluje, že bola správne zvolená hrubosť a typ brúsneho listu i rýchlosť vibrácií brúsnej dosky 5.

- Zaistíte pevné prichytenie brúseného obrobku.
- Pred priložením brúsnej dosky 5 na brúsený obrobok prístroj zapnite a vyčkajte, až motor elektrického nástroja dosiahne maximálne otáčky.
- Priložte brúsnu dosku 5 na povrch obrobku a pohybujte nástrojom v kruhoch alebo sem a tam.
- Brúsenie vykonávajte celou plochou brúsnej dosky 5.
- Na nástroj príliš netlačte, dôjde tým k preťaženiu motora a vyššiemu opotrebovaniu brúsneho listu a efektívnosť práce sa nijako nezvyší.
- Pri práci nenechávajte nástroj na jednom mieste, pretože by tu vznikla priehlbina.
- Vykonávajte podľa potreby výmenu opotrebovaného alebo zaneseného brúsneho listu.
- Používajte brúsne listy rôznej hrubosti, pričom na začiatku práce používajte hrubý list a postupne prechádzajte na listy jemnejšie. Tým prácu urýchlite a dosiahnete jemnejšie opracovanie povrchu.
- Nepoužívajte brúsne listy, ktoré boli už skôr používané pri brúsení kovu alebo na opracovanie iných materiálov.

Údržba elektronáradia / preventívne opatrenia

Než začnete vykonávať údržbu elektronáradia, vždy ho odpojte od siete.

Čistenie mechanického nástroja

Nevyhnutnou podmienkou na dlhodobé a bezpečné používanie tohto mechanického nástroja je jeho čistota. Vetracie otvory 2 pravidelne čistite stlačeným vzduchom.

Popredajný a aplikačný servis

Náš popredajný servis odpovie na vaše otázky k údržbe a oprave vášho výrobku a tiež k náhradným dielom. Informácie o servisných strediskách, schémach dielov a informácie o náhradných dieloch nájdete aj na adrese: www.dwt-pt.com.

Preprava elektronáradia

- V žiadnom prípade nesmie na obal pri preprave pôsobiť žiadny mechanický vplyv.
- Pri nakladaní / vykladaní nie je povolené používať žiadny druh technológie, ktorý pracuje na princípe zovretia obalu.

Ochrana životného prostredia



Suroviny nelikvidujte ako odpad, ale ich recyklujte.

Elektronáradie, jej príslušenstvo a obalové materiály by mali byť zlikvidované v súlade so zásadami recyklácie surovín a ochrany životného prostredia. Na umelohmotných súčiastkach je uvedené ich označenie pre triedenú recykláciu. Tento návod je vytlačený na recyklovanom papieri vyrobenom bez použitia chlóru.

Výrobca si vyhradzuje právo na zmeny.

Slovensky

Date tehnice ale uneltei electrice

Mașină de șlefuit orbitală		ESS02-187 T	ESS03-230 DV
Codul uneltei electrice	[127 V ~50/60 Hz] [230 V ~50/60 Hz]	742548 743705	742555 743712
Puterea absorbită	[W]	200	320
Putere	[W]	130	207
Amperajul în funcție de voltaj	127 V [A] 230 V [A]	1.6 0.6	2.5 0.9
Număr de turații în gol	[min ⁻¹]	12000	6000-12000
Viteza de oscilație fără sarcină	[min ⁻¹]	24000	12000-24000
Orbital Ø	[mm] [inci]	1,6 1/16"	2,5 3/32"
Dimensiune placă șlefuire (lățime x lungime)	[mm] [inci]	90 x 187 3-35/64" x 7-23/64"	115 x 230 4-1/2" x 9"
Dimensiune hârtie abrazivă (lățime x lungime)	[mm] [inci]	90 x 230 3-35/64" x 9"	115 x 280 4-1/2" x 11-1/32"
Greutate	[kg] [lb]	1,64 3.62	2,43 5.36
Clasa de protecție		□ / II	□ / II
Presiune acustică	[dB(A)]	80,6	79,6
Putere acustică	[dB(A)]	91,6	90,6
Vibrații ponderate	[m/s ²]	8,1	8,25

Informații despre zgomot



Purtați căști antifonice dacă presiunea acustică depășește 85 dB (A).



Declarație de conformitate

Declarăm pe proprie răspundere că produsul descris la paragraful "Date tehnice ale uneltei electrice" corespunde tuturor dispozițiilor relevante ale Directivei 2006/42/EC inclusiv modificărilor acestora și este în conformitate cu următoarele standarde: EN 60745-1, EN 60745-2-4.

Manager de
certificare

Wu Cunzhen

Wu Cunzhen

Merit Link International AG
Stabio, Elveția, 20.12.2018

Reguli generale de siguranță



AVERTISMENT - Pentru a reduce riscul de vătămare, utilizatorul trebuie să citească manualul de instrucțiuni!



AVERTISMENT! Citiți toate avertismentele și instrucțiunile de siguranță. Nerespectarea avertismentelor și a instrucțiunilor poate avea drept rezultat un șoc electric, incendiu și / sau vătămarea gravă.

Păstrați toate avertismentele și instrucțiunile pentru o referință viitoare.

Termenul de "unealtă electrică" din avertismente se referă la unealta electrică (cablată) acționată prin rețea sau unealta electrică (necablată) acționată cu baterii.

Siguranța suprafeței de lucru

- **Păstrați suprafața de lucru curată și bine iluminată.** Zonele dezordonate sau întunecoase pot cauza incidente.
- **Nu utilizați uneltele electrice în atmosfere explozive, cum ar fi în prezența lichidelor, a gazelor sau a prafului inflamabil.** Uneltele electrice creează scântei care pot aprinde praful sau gazele arse.

• **Țineți copiii și martorii la distanță atunci când utilizați o unealtă electrică.** Distracțiile vă pot face să pierdeți controlul.

Siguranță electrică

• **Fișele uneltei electrice trebuie să se potrivească cu borna de ieșire. Nu modificați niciodată fișa, în niciun mod. Nu utilizați nicio fișă adaptatoare cu uneltele electrice împământate (legate la pământ).** Fișele nemodificate și bornele de ieșire potrivite vor reduce riscul de șoc electric.

• **Evitați contactul fizic cu suprafețele împământate sau legate la pământ, cum ar fi conductele, radiatoarele, plitele sau frigiderele.** Există un risc sporit de șoc electric, în cazul în care corpul dvs., este împământat sau legat la pământ.

• **Nu expuneți uneltele electrice la condiții de vreme ploioasă sau umedă.** Pătrunderea apei într-o unealtă electrică va spori riscul de șoc electric.

• **Nu abuzați de cablu. Nu utilizați niciodată cablu pentru a transporta, împinge sau scoate unealta electrică din priză. Țineți cablul la distanță de căldură, ulei, margini ascuțite sau piese mobile.** Cablurile deteriorate sau încălțite sporesc riscul de șoc electric.

• **Atunci când utilizați o unealtă electrică în aer liber, utilizați un cablu prelungitor adecvat pentru uz în aer liber.** Utilizarea unui cablu destinat uzului în aer liber reduce riscul de șoc electric.

• **Dacă utilizarea unei unelte electrice într-un loc umed nu poate fi evitată, utilizați o alimentare protejată (DCR) pentru dispozitivul cu curent rezidual.** Utilizarea unui DCR reduce riscul de șoc electric. **REȚINEȚI!** Termenul de "dispozitiv cu curent rezidual (DCR)" poate fi înlocuit cu termenul "disjunctor cu curent de fugă (GFCI)" sau "disjunctor de scurgere la pământ (ELCB)".

• **Avertisment!** Nu atingeți niciodată suprafețele metalice ale cutiei de viteză, ale scutului și așa mai departe, deoarece atingere suprafețelor metalice va interfera cu unda electromagnetică, cauzând astfel o potențială vătămare sau accidente.

Siguranță personală

• **Fiți atent, aveți grijă la ceea ce faceți și apelați la simțul practic atunci când utilizați o unealtă electrică.** Nu utilizați o unealtă electrică dacă sunteți obosit sau vă aflați sub influența drogurilor, a alcoolului sau a medicamentelor. Un moment de neatenție în timpul utilizării uneltelor electrice poate avea drept rezultat o vătămare personală gravă.

• **Utilizați echipamente de protecție individuală. Purați întotdeauna o protecție pentru ochi.** Echipamentele de protecție, cum ar fi masca pentru praf, încălțăminte de protecție împotriva alunecării, casca dură sau protecția pentru auz, utilizate în condițiile corespunzătoare vor reduce vătămrile personale.

• **Preveniți pornirea accidentală. Asigurați-vă că întrerupătorul se află în poziție oprit înainte de a conecta la sursa de alimentare și / sau setul de baterii, ridicând sau transportând unealta.** Transportul uneltelor electrice ținând degetul apăsat pe întrerupător sau punerea uneltelor electrice sub tensiune care au întrerupătorul pornit duce la accidente.

• **Îndepărtați orice cheie de reglare înainte de a porni unealta electrică.** O cheie lăsată atașată de o piesă rotativă a uneltei electrice poate duce la vătămare personală.

• **Nu întindeți excesiv. Păstrați întotdeauna sprijinul și echilibrul adecvat.** Acest lucru permite un control mai bun al uneltei electrice în situații neașteptate.

• **Îmbrăcați-vă adecvat. Nu purtați îmbrăcăminte sau bijuterii lejere. Țineți părul, îmbrăcăminte și mânușile la distanță de piesele mobile.** Îmbrăcăminte, bijuteriile sau părul lung liber se poate prinde în piesele mobile.

• **Dacă dispozitivele sunt furnizate pentru conexiunea instalațiilor de extracție și de colectare a prafului, asigurați-vă că acestea sunt conectate și utilizate în mod adecvat.** Utilizarea dispozitivului de colectare a prafului poate reduce pericolele legate de praf.

• **Nu permiteți ca familiarizarea rezultată din utilizarea frecventă a uneltelor să vă facă să vă complăceți sau să ignorați principiile de siguranță ale uneltei.** O acțiune neglijentă poate cauza o vătămare gravă într-o fracțiune de secundă.

• **Avertisment!** Uneltele electrice pot produce un câmp electromagnetic în timpul utilizării. În unele circumstanțe, acest câmp poate interfera cu implanturile medicale active sau pasive. Pentru a reduce riscul de vătămare gravă sau fatală, le recomandăm persoanelor cu implanturi medicale să se consulte cu medicul acestora și producătorul de implanturi medicale înainte de a utiliza această unealtă electrică.

Utilizarea și întreținerea uneltei electrice

• **Persoanele cu aptitudini psio-fizice sau mentale reduce, precum și copiii, nu pot utiliza unealta electrică, dacă acestea nu sunt supravegheate sau instruite cu privire la utilizarea uneltei electrice de către o persoană responsabilă de siguranța acestora.**

• **Nu forțați unealta electrică. Utilizați unealta electrică corectă pentru operațiunea dvs.** Unealta electrică corectă va face lucrurile mai bine și în mare măsură siguranță, la capacitatea pentru care a fost proiectată.

• **Nu utilizați unealta electrică dacă întrerupătorul nu o pornește și nu o oprește.** Orice unealtă electrică care nu poate fi comandată cu ajutorul întrerupătorului este periculoasă și trebuie să fie reparată.

• **Deconectați fișa de la sursa de alimentare și / sau setul de baterii din unealta electrică înainte să efectuați orice reglaj, să schimbați accesoriile sau să depozitați uneltele electrice.** Astfel de măsuri de siguranță preventive reduc riscul de a porni unealta electrică accidentală.

• **Depozitați uneltele electrice inactive într-un loc care nu se află la îndemâna copiilor și nu permiteți persoanelor nefamiliarizate cu unealta electrică sau cu aceste instrucțiuni să utilizeze unealta electrică.** Uneltele electrice sunt periculoase în posesia utilizatorilor neinstruiți.

• **Efectuați întreținerea uneltei electrice. Verificați alinierea greșită sau griparea pieselor mobile, ruperea pieselor și orice altă condiție care poate afecta funcționarea uneltei electrice.** Dacă unealta electrică s-a deteriorat, reparați-o înainte de utilizare. Uneltele electrice întreținute în mod precar pot cauza numeroase accidente.

• **Păstrați uneltele de tăiere ascuțite și curate.** Uneltele de tăiere întreținute corespunzător cu margini de tăiere ascuțite sunt mai puțin predispușe la gripare și sunt mai ușor de comandat.

• **Utilizați unealta electrică, accesoriile și cutitele aplicate etc. în conformitate cu aceste instrucțiuni, luând în considerare condițiile de lucru și lucrarea de executat.** Utilizarea uneltei electrice pentru alte operațiuni decât cele prevăzute poate duce la o situație periculoasă.

- **Păstrați mânerele și suprafețele de prindere uscate, curate și fără urme de ulei și lubrifiant.** Mânerile și suprafețele de prindere alunecoase împiedică manipularea și comanda sigură a uneltei în situații neașteptate.
- Rețineți faptul că atunci când utilizați o unealtă electrică, țineți mânerul auxiliar corect, care este util în momentul comandării uneltei electrice. Prin urmare, o țineră adecvată poate reduce riscul de accidente sau vătămări.

Reparații

- **Unealta dvs. electrică trebuie să fie reparată de către o persoană calificată în reparații, utilizând numai piese de schimb identice.** Acest lucru va asigura faptul că siguranța uneltei electrice este menținută.
- Urmăți instrucțiunile privind lubrifierea și schimbarea accesoriilor.

Avertismente speciale privind siguranța

Atunci când efectuați o operațiune în care accesoriul de tăiere poate intra în contact cu cablajul ascuns sau propriul cablu, țineți unealta electrică de suprafețele de prindere izolate. Accesoriul de tăiere care intră în contact cu un fir "sub tensiune" poate pune "sub tensiune" piesele metalice ale uneltei electrice și poate cauza operatorului un șoc electric.

Linii directe de siguranță în timpul utilizării uneltei electrice



Mașinile de șlefuit orbital sunt destinate exclusiv polizării uscate a diverselor materiale; nu utilizați niciodată lichide - acest lucru poate provoca scurtcircuite în interiorul aparatului și poate duce la anularea garanției.

- Evitați oprirea uneltei când este sub sarcină.
- La prelucrarea semifabricatelor mici, greutatea cărora nu este suficientă pentru fixarea sigură, utilizați clemele de fixare.
- Nu manipulați materiale ce conțin azbest. Azbestul este considerat material cancerigen.
- În cazul în care alimentarea cu electricitate se întrerupe în timpul utilizării opriți imediat aparatul de la butonul "Off" pentru a evita pornirea accidentală a aparatului.
- Nu utilizați plăci pentru șlefuit avariate sau uzate sau plăci neconforme cu diametrul plăcii de șlefuit - acest lucru poate duce la avarierea suprafeței șlefuite și poate duce la ricoșarea accidentală a aparatului (ricoșarea necontrolată într-o direcție accidentală).
- În timpul utilizării (în special când aparatul este utilizat deasupra capului) utilizați tot timpul ochelari de protecție și mască de praf. Praful creat în timpul utilizării irită ochii și membranele mucoasei sistemului respirator, iar inhalarea prafului vă poate pune sănătatea în pericol.
- Praful creat în timpul utilizării poate pune în pericol sănătatea utilizatorului, poate fi inflamabil sau exploziv, ca atare punctul de lucru trebuie curățat la intervale constante și trebuie utilizat echipament de protecție corespunzător. Utilizați echipamente pentru eliminarea / străngerea prafului (aspirator special, sac de praf).
- Procedați cu atenție atunci când goliiți echipamentul pentru străngerea a prafului. Nu aruncați niciodată praful în foc.

• **Atunci când șlefuiți anumite materiale (vopseluri cu pigmenți pe bază de plumb, lemn impregnat cu arsenic sau compuși pe bază de crom etc.) poate apărea praf cancerigen sau toxic.** În astfel de cazuri, luați următoarele precauții:

- toate persoanele prezente la locul utilizării trebuie să poarte echipament de protecție din materiale groase și măști speciale anti-praf (proiectate pentru protejarea împotriva contactului periculos cu o anumită substanță);
- locul utilizării trebuie să fie bine ventilat și trebuie folosite recipiente pentru praf precum și echipamente de îndepărtare a prafului (aspiratoare speciale);
- curățarea locului de muncă după utilizare trebuie să fie efectuată de persoane echipate cu echipamentele de protecție menționate mai sus.



Avertisment: substanțele chimice conținute în praful generat în cadrul activităților industriale de sablare, tăiere, tăiere cu ferăstrăul, ascuțire, forare și alte activități de construcție pot duce la cancer, deficiențe congenitale sau pot afecta fertilitatea. Atomul electricizat al unor substanțe chimice va fi:

- Înainte de orice lucrare de reparație sau de înlocuire a mașinii, mai întâi, trebuie să scoateți fișa electrică.
- Dioxidul de silic transparent și alte produse de zădărie din cărămizile zidului și ciment; arsenic de crom (CCA) în lemn tratat chimic. Gradul dăunător al acestor substanțe va depinde de frecvența cu care efectuați aceste lucrări. Dacă doriți să reduceți contactul cu aceste substanțe chimice, lucrați în spații ventilate și utilizați aparate cu certificate de siguranță (cum ar fi masca pentru praf proiectată cu un mic filtru pentru praf).

Observați tensiunea electrică: la conexiunea electrică, trebuie să confirmați dacă tensiunea electrică este aceeași cu tensiunea marcată pe plăcuța cu datele tehnice principale a uneltei. Dacă tensiunea electrică este mai mare decât tensiunea adecvată, operatorii pot fi supuși accidentelor și, în același timp, unealta se va distruge. Prin urmare, dacă tensiunea electrică nu a fost confirmată, atunci nu veți efectua niciodată conectarea în mod arbitrar. Dimpotrivă, atunci când tensiunea electrică este mai mică decât tensiunea necesară, motorul se va deteriora.

Simboluri utilizate în manual

Următoarele simboluri sunt utilizate în manualul de utilizare, rețineți-le semnificația. Interpretarea corectă a simbolurilor va permite utilizarea corectă și sigură a uneltei electrice.

Symbol

Semnificație

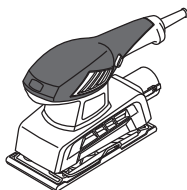

Mașină de șlefuit orbitală
Secțiunea marcată cu gri - prindere moale (cu suprafață izolată).

Symbol	Semnificație
	Autocolant cu numărul de serie: ESS ... - model; XX - data fabricației; XXXXXXX - număr de serie.
	Citiți toate reglementările și instrucțiunile de siguranță.
	Purtați ochelari de protecție.
	Purtați protecții antifonice.
	Purtați o mască pentru praf.
	Deconectați unealta electrică de la rețea înainte de instalare sau de ajustare.
	Direcția de deplasare.
	Direcția de rotație.
	Blocat.
	Deblocat.
	Interzis.
	Izolație dublă / clasa de protecție.
	Atenție. Important.
	Un semn care certifică faptul că produsul se conformează cu cerințele esențiale ale directivelor UE și ale standardelor UE armonizate.
	Informații utile.

Symbol	Semnificație
	În timpul funcționării, îndepărtați praful acumulat.
	Nu aruncați unealta electrică într-un container pentru deșeurile domestice.

Descrierea uneltei electrice DWT

Mașinile de șlefuit orbital sunt destinate polizării uscate a diverselor materiale.

Părți componente

- 1 Regulator viteză de oscilație
- 2 Orificii pentru ventilație
- 3 Întrerupător pornit / oprit
- 4 Orificiu pentru eliminarea prafului
- 5 Placă de șlefuit
- 6 Dispozitiv fixare hârtie abrazivă
- 7 Container pentru colectarea prafului (asamblare) *
- 8 Placă pentru șlefuit *
- 9 Sac pentru praf (asamblare) *
- 10 Sac pentru praf textil *
- 11 Corp din plastic *
- 12 Capacul containerului de colectare a prafului *
- 13 Corpul containerului de colectare a prafului *

* Accesorii

Nu toate accesoriile descrise și ilustrate sunt incluse în setul standard de livrare.

Montarea și reglarea componentelor uneltei electrice

Înainte de a executa orice lucrare asupra uneltei electrice, scoateți fișa de alimentare din priză.

i **Montarea / demontarea / instalarea anumitor elemente este aceeași pentru toate modelele, on acest caz modelele specifice nu sunt prezentate on ilustrații.**

Montarea / înlocuirea plăcii de șlefuit (vezi fig. 1)



Înainte de montarea plăcii de șlefuit 8, asigurați-vă că placa este potrivită modelului respectiv de aparat (dimensiunile corespunzătoare și orificiile pentru eliminarea prafului sunt prezentate).

- Poziționați aparatul astfel încât placa de șlefuit 5 este îndreptat în sus.
- Desfaceți prinderile 6 după cum descrie figura 1.1.
- Pentru înlocuire îndepărtați hârtia abrazivă uzată 8.
- Așezați placa de șlefuit nouă 8 pe placa de șlefuit 5 (vezi fig. 1.2). **Urmați următoarele reguli:**

- partea abrazivă a hârtiei **8** trebuie să fie deasupra (hârtia **8** trebuie să aibă contact cu placa de șlefuire **5** pe partea netedă);
- orificiile din placa de șlefuit **8** trebuie să corespundă orificiilor pentru eliminarea prafului de pe placa **5**.
- Îndoțiți marginile hârtiei abrazive **8** astfel încât acestea să se afle sub prinderile **6** (vezi fig. 1.3).
- Fixați una din marginile hârtiei abrazive **8** cu ajutorul prinderii **6**, iar apoi trageți cealaltă margine și fixați-o cu ajutorul celeilalte prinderi **6** (vezi fig. 1.4).



Atenție: hârtia abrazivă 8 trebuie întinsă strâns pe placa de șlefuire 5, iar orificiile de eliminare a prafului de pe hârtia abrazivă 8 și placa de șlefuire 5 trebuie să se potrivească corespunzător.

Montarea / demontarea sacului pentru praf (vezi fig. 2)

[ESS02-187 T]

- Pentru montare fixați fanta sacului pentru praf **9** în orificiul pentru eliminarea prafului **4** (vezi fig. 2.1).
- Pentru demontare scoateți fanta sacului pentru praf **9** din orificiul **4** (vezi fig. 2.2).

Golirea sacului pentru praf (vezi fig. 2)

[ESS02-187 T]



Nivelul de praf din sacul pentru praf 9 trebuie monitorizat și sacul trebuie golit la intervale corespunzătoare, cu respectarea precauțiilor menționate mai sus.

- Deconectați aparatul și îndepărtați sacul pentru praf **9** în modul descris mai sus.
- Îndepărtați sacul textil **10** din corpul de plastic **11** (vezi fig. 2.3).
- Respectând precauțiile descrise mai sus, goliți conținutul sacului textil **10** prin scuturare, iar pentru rezultate optime scoateți afară interiorul sacului și curățați-l cu o perie moale (vezi fig. 2.4-2.6). **Dacă spălați sacul textil 10, utilizați-l numai după ce acesta s-a uscat complet.**
- Așezați sacul textil **10** pe corpul de plastic **11** (vezi fig. 2.7).

Montarea / demontarea containerului de colectare a prafului (vezi fig. 3)

[ESS03-230 DV]

- În timpul asamblării, introduceți containerul pentru colectarea prafului **7** în portul de eliminare a prafului **4** (vezi fig. 3.1).
- În timpul asamblării, scoateți containerul de colectare a prafului **7** din portul de eliminare a prafului **4** (vezi fig. 3.2).

Golirea containerului de colectare a prafului (vezi fig. 3)

[ESS03-230 DV]



Monitorizați umplerea containerului de colectare a prafului 7 și goliți-l cu promptitudine, conform precauțiilor de siguranță descrise mai sus.

- Opriti unealta electrică și scoateți containerul de colectare a prafului **7**, conform descrierii de mai sus.
- Apăsăți pe două elemente de blocare de reținere de pe capac **12** și scoateți capacul **12** (vezi fig. 3.3).
- Respectând reglementările de siguranță, eliminați conținutul corpului containerului **13**; pentru rezultate mai bune, curățați suprafețele interioare ale corpului **13** și a capacului **12** cu o perie moale (vezi fig. 3.4-3.6).
- Atenție: în cazul curățării containerului de colectare a prafului 7 cu apă, utilizați-l numai după ce s-a uscat complet.**
- Instalați capacul **12** în locul său ambele elemente de blocare de reținere de pe capac **12** trebuie să se fixeze cu un sunet.

Punerea în funcțiune a unelei electrice

Utilizați întotdeauna tensiunea de alimentare corectă: tensiunea de alimentare trebuie să corespundă cu informațiile specificate pe plăcuța de identificare a unelei electrice.

Pornirea / oprirea unelei electrice

Pornire:

Mutați comutatorul **3** înspre dreapta (vezi fig. 4.1).

Oprire:

Mutați comutatorul **3** înspre dreapta (vezi fig. 4.2).

Aspirarea prafului în timpul funcționării unelei electrice



Strângerea prafului scade concentrația de praf din aer și previne acumulările de praf din zona de lucru.

Utilizarea aspiratorului

În cazul operațiilor îndelungate de prelucrare a lemnului sau a procesării materialelor ce produc prafuri periculoase sănătății, aparatul trebuie conectat la un aspirator corespunzător.

Anumite aparate pot necesita anumite adaptoare pentru a fi compatibile cu aspiratorul.

Nivelul de praf din sac trebuie monitorizat și sacul trebuie golit la intervale corespunzătoare, cu respectarea precauțiilor menționate mai sus.

Caracteristici ale unelei electrice

Regulator viteză de oscilație

[ESS03-230 DV]

Regulatorul vitezei de oscilație **1** are scopul de a seta viteza de oscilație dorită a plăcii de șlefuit **5**.

Viteza de oscilație necesară depinde de tipul materialului procesat, condițiile de lucru și pentru rezultate optime trebuie setată pe baza încercărilor practice.

În cazul utilizării prelungite la viteză de oscilație redusă, aparatul trebuie lăsat să se răcească 3 minute. Pentru acest lucru setați viteza maximă de oscilație și utilizați aparatul fără sarcină.

Recomandări referitoare la utilizarea uneltei electrice

Alegerea plăcii de șlefuit

- Înaintea utilizării, alegeți tipul plăcii de șlefuit care este cel mai potrivit pentru materialul sau suprafața procesată. Tipul plăcii de șlefuit este specificat pe ambalaj. Puteți solicita informații suplimentare de la furnizor.
- Diverse utilizări necesită plăci de șlefuit de abraziuni diferite, permițând obținerea finisajului dorit al suprafeței:
 - pentru șlefuirea lemnului și plăcilor denivelate, îndepărtări vopseala sau rugina, fiind recomandată utilizarea hârtiei abrazive cu granulație 40-60;
 - pentru îndepărtarea asperităților mici de pe plăci de lemn, polizarea grundului etc., este recomandată utilizarea hârtiei abrazive cu granulație 80-120;
 - pentru șlefuirea fină a suprafețelor din lemn, finisarea grundului înaintea vopsirii, este recomandată utilizarea hârtiei abrazive cu granulație 180-320.
- Informațiile de mai sus sunt doar cu titlu informativ, cea mai bună metodă de alegere a granulației pentru materialul tratat este testarea practică.

Șlefuirea



Înaintea utilizării testați gradul de șlefuire pe un obiect inutil (fabricat din același material sau cu același înveliș ca elementul ce necesită șlefuire) pentru a vă asigura că gradul de abraziune al plăcii de șlefuit, precum și frecvența de oscilare a plăcii de șlefuit 5 sunt alese corespunzător.

- Asigurați-vă că elementul ce necesită șlefuire este bine fixat.
- Porniți aparatul înaintea începerii operațiunii și înainte ca placa de șlefuit 5 să atingă elementul ce necesită șlefuire permițând aparatului să atingă viteza maximă de oscilație.
- Aplicați placa de șlefuit 5 pe suprafața elementului ce necesită șlefuire cu mișcări circulare sau dintr-o parte în alta.
- Operațiune de șlefuire trebuie făcută utilizând întreaga suprafață a plăcii de șlefuit 5.
- Nu apăsați excesiv aparatul de șlefuit deoarece prin acest lucru nu veți obține rezultate mai bune ci veți supraîncărca motorul aparatului și veți uza mai rapid placa de șlefuit.
- Nu mențineți aparatul într-un singur punct mai mult timp, acest lucru având ca rezultat adâncirea aceluși loc.

- Înlocuiți plăcile de șlefuit uzate sau pline de praf la intervale corespunzătoare.
- Utilizați plăci de șlefuit cu grade de abraziune diferite, începând operațiunea cu o placă mai abrazivă și trecând apoi la grade mai fine. Acest lucru va ușura munca și va permite obținerea unor rezultate mai bune.
- Nu reutilizați plăci de șlefuit utilizate anterior pentru șlefuirea metalului sau a altor materiale.

Măsurile de întreținere a uneltei electrice / măsurile preventive

Înainte de a executa orice lucrare asupra uneltei electrice, scoateți fișa de alimentare din priză.

Curățarea uneltei electrice

O condiție indispensabilă pentru exploatarea pe termen lung a uneltei electrice este păstrarea acesteia curată. Curățați în mod regulat unealta electrică cu aer comprimat prin găurile de aerisire 2.

Serviciul post-vânzare și serviciul de tip aplicație

Serviciul nostru post-vânzare răspunde la întrebările dumneavoastră legate de întreținerea și repararea produsului dumneavoastră, precum și a pieselor de schimb. Informații despre centrele de servicii, diagramele pieselor și informații despre piesele de schimb pot fi găsite, de asemenea, la adresa: www.dwt-pt.com.

Transportarea uneltelor electrice

- În mod obligatoriu, ambalajul nu trebuie supus niciunui impact mecanic în timpul transportării.
- La descărcare / încărcare, nu este permisă utilizarea niciunui tip de tehnologie care funcționează pe principiul ambalajului de fixare.

Protecția mediului



Materiile prime trebuie reciclate în loc să fie evacuate ca deșeuri.

Unealta, accesoriile și ambalajul trebuie sortate în vederea reciclării ecologice. Componentele din plastic sunt etichetate pentru reciclarea pe categorii. Aceste instrucțiuni sunt tipărite pe hârtie reciclabilă, fabricată fără clor.

Producătorul își rezervă dreptul de a aduce modificări.

Română

Технически характеристики на електрическия инструмент

Виброшлайфмашина		ESS02-187 T	ESS03-230 DV
Код електроинструмент	[127 V ~50/60 Hz] [230 V ~50/60 Hz]	742548 743705	742555 743712
Номинална мощност	[W]	200	320
Изходна мощност	[W]	130	207
Сила на тока при напрежение	127 V [A] 230 V [A]	1.6 0.6	2.5 0.9
Обороти на празния ход	[min ⁻¹]	12000	6000-12000
Степен на вибрация без натоварване	[min ⁻¹]	24000	12000-24000
Орбитален Ø	[mm] [inches]	1,6 1/16"	2,5 3/32"
Размер на шлифовъчна планка (дължина x ширина)	[mm] [inches]	90 x 187 3-35/64" x 7-23/64"	115 x 230 4-1/2" x 9"
Размер на шкурка (дължина x ширина)	[mm] [inches]	90 x 230 3-35/64" x 9"	115 x 280 4-1/2" x 11-1/32"
Тегло	[kg] [lb]	1,64 3.62	2,43 5.36
Клас на безопасност		□ / II	□ / II
Звуково налягане	[dB(A)]	80,6	79,6
Акустична мощност	[dB(A)]	91,6	90,6
Вибрация	[m/s ²]	8,1	8,25

Информация за шум



Винаги носете защитни слушалки, ако звуковото налягане надвишава 85 dB(A).



Декларация за съответствие

С пълна отговорност ние декларираме, че описаният в раздела "Технически характеристики на електрическия инструмент" съответства на всички валидни изисквания на директивите 2006/42/ЕС, включително на измененията им и покрива изискванията на стандартите: EN 60745-1, EN 60745-2-4.

Мениджър
Сертификация

Wu Cunzhen

Основни правила за безопасност



ПРЕДУПРЕЖДЕНИЕ - За да намалите риска от нараняване, потребителят трябва да прочете ръчника с инструкции!



ПРЕДУПРЕЖДЕНИЕ! Прочетете всички предупреждения за безопасност и инструкции. Неспазването на предупрежденията и инструкциите може да доведе до електрически удар, пожар и / или сериозно нараняване.

Запазете всички предупреждения и инструкции за бъдещи справки.

Терминът "електроинструмент" в предупрежденията се отнася до Вашия, свързан в електрическата мрежа (кабелен) електроинструмент или работещ с батерия (безжичен) електроинструмент.

Безопасност на работната зона

- Поддържайте работната зона чиста и добре осветена. Разхвърляни или тъмни зони предизвикват инциденти.

Merit Link International AG
Stabio, Швейцария, 20.12.2018

- **Не работете с електроинструменти в експлозивни атмосфери, като при наличието на възпламеними течности, газове и прах.** Електроинструментите създават искри, които може да подпалят прах или изпарения.
- **Дръжте децата и околните далеч при работа с електроинструменти.** Отвличането на вниманието може да причини загуба на контрол.

Електрическа безопасност

- **Щепселите на електроинструментите трябва да съответстват на контактите.** Никога не модифицирайте по никакъв начин щепсел. Не използвайте каквито и да е адаптери със заземени (зануленни) електроинструменти. Немодифицираните щепсели и съответстващи контакти ще намалят риска от електрически удар.
- **Избягвайте контакт на тялото със заземени или зануленни повърхности, като тръби, радиатори, фризьери и хладилници.** Съществува повишен риск от електрически удар, ако тялото Ви бъде заземено или занулено.
- **Не излагайте електроинструментите на въздействието на дъжд, влажна среда.** Водата, влизаща в електроинструмента ще повиши риска от електрически удар.
- **Не повреждайте кабела.** Никога не използвайте кабела за носене, дърпане или изключване от мрежата на електроинструмент. Дръжте кабела далеч от топлина, масло, остри ръбове или подвижни части. Повреден или заплетен кабел повишава риска от електрически удар.
- **При работа с електроинструменти на открито, използвайте удължителен кабел, подходящ за употреба на открито.** Използването на подходящ кабел за външна употреба намалява риска от електрически удар.
- **Ако работата с електроинструмент на влажно място не може да се избегне, използвайте устройство за диференциална токова защита (RCD) на захранването.** Използването на RCD намалява риска от електрически удар. **ЗАБЕЛЕЖКА!** Терминът "устройство за диференциална токова защита (RCD)" може да бъде заменен с термина "верижан прекъсвач за неправилно заземяване (GFCI)" или "верижан прекъсвач за утечка на земя (ELCB)".
- **Предупреждение!** Никога не докосвайте изложени метални повърхности на предавателната кутия, екрана и пр., защото докосването на метални повърхности ще повлияе на електромагнитната вълна, като по този начин причини потенциално нараняване и инциденти.

Лична безопасност

- **Бъдете внимателни, гледайте какво правите и като цяло бъдете предпазливи при работа с електроинструменти.** Не използвайте електроинструмента, когато сте изморени или под въздействието на лекарства, алкохол или медикаменти. Момент на невнимание по време на работа с електроинструменти може да доведе до сериозни персонални наранявания.

- **Използвайте лични предпазни средства.** Винаги носете защита за очите. Предпазно оборудване като противопрахова маска, неплъзгащи се обувки, каска и защита за слуха, използвани при подходящите условия ще намалят риск от персонални наранявания.
- **Предотвратете неволно стартиране.** Уверете се, че преключвателя е в изключено положение, преди да свържете захранването и / или батерията, вдигнете или носите инструмента. Носенето на електроинструменти с пръст на преключвателя или включване на такива към мрежата, когато преключвателя е включен, води до инциденти.
- **Отстранете всички ключове за настройка или гаечни ключове, преди да включите електроинструмента.** Гаечен ключ или друг ключ, прикачен към въртящата се част на електроинструмента може да доведе до лично нараняване.
- **Не се протягайте.** Стъпете добре на краката и поддържайте баланс по всяко време. Това позволява по-добър контрол върху електроинструмента и при неочаквани ситуации.
- **Обличайте се подходящо.** Не носете разхлабени дрехи или бижута. Дръжте косата си, дрехите и ръкавиците далеч от подвижни части. Разхлабени дрехи, бижута или дълга коса могат да бъдат захванати от подвижни части.
- **Ако са предоставени устройства за свързване към прахова екстракция и устройствата за събиране на прах, уверете се, че те са свързани и използвани правилно.** Използването на аспирация може да намали опасността, свързана с прах.

• **Не позволявайте честата употреба на електроинструменти да води до игнориране на принципите за безопасност.** Небрежните действия може да причинят наранявания в рамките на секунда.

• **Предупреждение!** По време на работа електроинструментите може да произведат електромагнитно поле. Това поле може, при някои обстоятелства, да повлияе на активни и пасивни медицински импланти. За да намалите риска от сериозни или фатални наранявания, ние препоръчваме лицата с медицински импланти да се консултират с лекар и производителя на медицинския имплант, преди да работят с този електроинструмент.

Употреба и грижа за електрически инструмент

- **Лицата със занижени психологически и ментални способности както и деца не могат да работят с електроинструмента, ако те не са под надзор на инструктирано за употребата на електроинструмента лице, отговорно за тяхната сигурност.**
- **Не насилвайте електроинструмента.** Използвайте правилния електроинструмент за Вашите приложения. Правилният електроинструмент извършва работата по-добре и по-безопасно в диапазона, за който той е създаден.
- **Не използвайте електроинструмент, ако преключвателя не го включва или изключва.** Всички електроинструменти, които не могат

да бъдат контролирани с превключателя си са опасни и трябва да бъдат ремонтирани.

- **Разскачете щепсела от контакта и / или батерията от електроинструмента, преди да правите каквито и да е регулирания, смяна на аксесоари или съхраняване на електроинструментите.** Такива превантивни мерки за безопасност намаляват риска от инцидентно стартиране на електроинструмента.

- **Съхранявайте електроинструменти в готовност, далеч от деца и не допускайте лица, непознати с електроинструмента или тези инструкции да работят с електроинструмента.** Електроинструментите са опасни, ако попаднат в ръцете на необучени потребители.

- **Поддържайте електроинструментите.** Проверете за неизравняване или биене на подвижни части, счупване на части или каквито и да е други условия, които може да повлияят върху работата на електроинструментите. Ако е повреден, ремонтирайте електроинструмента преди работа с него. Много инциденти настъпват поради лоша поддръжка на електроинструментите.

- **Поддържайте режещите инструменти остри и чисти.** Правилно поддръжаните режещи инструменти с остри режещи ръбове е по-малко вероятно да заядат и с контролират по-лесно.

- **Използвайте електроинструментите, аксесоарите и накрайниците в съответствие с тези инструкции, преди работните условия и извършваната работа.** Употребата на електроинструменти за операции, различни от тези за които са предназначени може да доведе до опасни ситуации.

- **Поддържайте ръкохватките и повърхностите за захващане сухи, чисти и без масло и смазка.** Хлъзгавите ръкохватки и повърхности за захващане не позволяват безопасната работа и контрола върху инструментите при неочаквани ситуации.

- **Имайте предвид, че когато работите с електроинструмент да държите допълнителната ръкохватка правилно, което е полезно при контролиране на електроинструмента.** Ето защо, правилното държане може да намали риска от инциденти и наранявания.

Сервиз

- **Сервизирайте своя електроинструмент в квалифициран сервиз или от такова лице, използвайте само идентични сменни части.** Това ще осигури поддържането на безопасността на електроинструмента.

- Следвайте инструкциите за смазване и смяна на аксесоари.

Специални предупреждения за безопасност

Дръжте електроинструмента за грайферните повърхности, когато извършвате операция с режещ аксесоар, който може да влезе в контакт с окабеляване или със собствените си кабел. Режещият аксесоар, влязъл в контакт с кабел под напрежение може да бъде послужил като проводник към оголените метални части на

електроинструмента и да доведе до електрически удар.

Ръководство за безопасност при работа с електроинструменти



Орбиталните шлифовъчни машини са проектирани само за сухо шлайфане на различни материали; никога не използвайте каквито и да е течности - това ще доведе до късо съединение в електроинструмента и отпадане на гаранцията.

- Избягвайте спиране на двигателя на електроинструмента под натоварване.

- При обработката на малки заготовки, чието собствено тегло не е достатъчно за надеждно закрепване, използвайте фиксиращи приспособления.

- Не работете с материали съдържащи азбест. Азбестът се смята за канцерогенен.

- При спад на напрежението на електро-захранването по време на работа, изключете незабавно електроинструмента - "Off", за да избегнете инцидентно включване на машината.

- Не ползвайте повредени или използвани листовете шурка, несъвместими с диаметъра на шлифовъчната планка - това може да доведе до повреда на фрезозаните повърхности на машината и да причини отскачане на електроинструмента (неконтролирано отскачане в случайна посока).

- По време на работа (особено, когато работите над нивото на главата) винаги използвайте предпазни очила и противо-прахова маска. Прахът, който се образува по време на работа възплавя очите и лигавицата на дихателната система, докато вдишването може да причини сериозни здравни проблеми.

- Прахът, създаден по време на работа може да бъде опасен за здравето, да е възпламеним или експлозивен, следователно, трябва да почиствате работното си място на удобни интервали и да използвате лични предпазни средства. Винаги използвайте прахоуловителни / събирателни устройства (специална прахосмукачка, торба за прах).

- При изпразване на прахосъбирателно устройство, трябва да обръщате особено внимание. Никога не изхвърляйте праха в открит огън.

- При полиране на някои материали (бои с пигменти на оловна основа, дърво, импрегирано с арсен или хлорни разтвори и т.н.) може да се образува карциногенна или токсична прах. В такива случаи, трябва да вземете следните предпазни мерки:

- всички лица, присъстващи на обекта трябва да носят предпазно облекло, направено от плътен плат и специални противо-прахови маски (проектирани за защита от вредно въздействие и специфични субстанции);

- работното пространство трябва да бъде добре вентилирано и трябва да бъдат използвани контейнери за прах, както и устройства за събиране на прах (специални прахосмукачки);

- почистването след работа трябва да бъде извършвано от лица, екипирани с по-горе споменатите лични предпазни средства.



Предупреждение: химическата субстанция, съдържаща се в праха, генериран при шлайфане, рязане, шлифоване и други строителни и промишлени дейности може да причини рак, родилни дефекти или да бъде опасна за фертилността. Въздействието на някои химични субстанции би било при:

- Преди ремонт и сменни работи по машината, първо трябва да бъде изваден щепсела.
- Прозрачна двусилициев окис и други строителни продукти в тухлите и цимента; хром-арсен (ССА) в дървесина с химическа обработка. Опасна концентрация на тези субстанции зависи от честотата при която Вие провеждате такива работи. Ако искате да намалите контакта с такива химични субстанции, моля, работете на място с добра вентилация и използвайте уреди със сертификати за безопасност (като противопрахови маски, проектирани с малък филтър за прах).

Имайте предвид захранващото напрежение: в захранващата връзка, Вие трябва да потвърдите, дали захранващото напрежение е същото като това, маркирано на табелата на инструмента. Ако захранващото напрежение е по-високо, може да се стигне до инцидент с операторите, а в същото време инструментът ще бъде разрушен. Ето защо, ако захранващото напрежение не е потвърдено, никога не трябва да включвате инструмента произволно. От друга страна, ако захранващото напрежение е по-ниско, моторът ще бъде повреден.

Символи, използвани в наръчника

Следните символи са използвани в наръчника за експлоатация, моля, запомнете значението им. Правилната интерпретация на символите ще ви позови правилна и безопасна употреба на електроринструмента.

Символ

Значение

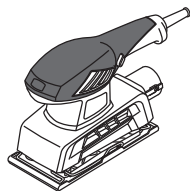

Виброшлайфмашина
Раздели, маркирани със сиво - мека ръкохватка (с изолационна повърхност).



Стикер със сериен номер:
ESS ... - модел;
XX - дата на производство;
XXXXXXX - сериен номер.



Прочетете всички регламенти и инструкции за безопасност.

Символ

Значение



Носете предпазни очила.



Носете защита за слуха.



Носете противопрахова маска.



Разкачете електроинструмента от електрическата мрежа преди инсталиране или регулиране.



Посока на движение.



Посока на въртене.



Блокиран.



Отключен.



Забранено.



Двойна изолация / клас на безопасност.



Внимание. Важно.



Знакът удостоверява, че продукта съответства на основните изисквания на директивите на ЕС и хармонизираните стандарти на ЕС.



Полезна информация.



По време експлоатация, отстранете събрания прах.



Не изхвърляйте електроинструмента в контейнер за домакински отпадъци.

Предназначение на електроинструмент DWT

Орбиталните шлифовъчни машини са проектирани за сухо шлайфане на различни материали.

Елементи на устройството на електроинструмента

- 1 Регулатор на степента на вибрация
- 2 Вентилационни отвори
- 3 Превключвател включване / изключване
- 4 Порт за отстраняване на прах
- 5 Шлифовъчна планка
- 6 Щипка за шкурка
- 7 Контейнер за събиране на прах (сглобяване) *
- 8 Шлифовъчен диск *
- 9 Торба за прах (сглобка) *
- 10 Текстилна торба за прах *
- 11 Тяло от пластмаси *
- 12 Капак на контейнера за събиране на прах *
- 13 Корпус на контейнера за събиране на прах *

* Принадлежности

Изброените, а също така и изобразените принадлежности, частично не влизат в комплекта за доставка.

Монтиране и регулиране на компонентите на електроинструмента

Преди изпълнение на всички процедури, задължително изключете уреда от контакта.



Монтаж / демонтаж / настройка на някои елементи е същата за всички модели електроинструменти, в такъв случай, специфичните модели не са посочени на илюстрацията.

Монтиране / смяна на шлифовъчни дискове (виж. фиг. 1)



Преди монтаж на шлифовъчен диск 8, се уверете, че предоставения диск е подходящ за специфичния модел инструмент (показани са правилните размери и отвори за отвеждане на прах).

- Поставете електроинструмента, така че шлифовъчната планка 5 да сочи нагоре.
- Разхлабете държачите 6, както е показано на фигура 1.1.
- В случай на смяна, отстранете изхабената абразивна хартия 8.
- Поставете нов шлифовъчен диск 8 на шлифовъчната планка 5 (виж. фиг. 1.2). **Следвайте правилата по-долу:**
 - абразивният слой на хартията 8 трябва да бъде от горната страна (хартията 8 трябва да докосва шлифовъчната планка 5 с равната си страна);
 - апертурите в шлифовъчния диск 8 трябва да съвпадат с тези за отнемане на прах на шлифовъчната планка 5.
- Огънете ръбовете на абразивната хартия 8, така че да може да бъдат поставени под държачите 6 (виж. фиг. 1.3).

- Фиксирайте единия ръб на абразивната хартия 8 с държача 6, а след това издърпайте другия ръб и го фиксирайте с другия държач 6 (виж. фиг. 1.4).



Внимание: абразивната хартия 8 трябва да бъде плътно притисната към шлифовъчната планка 5, а отворите за отвеждане на прах върху абразивната хартия 8 и шлифовъчната планка 5 трябва да съвпадат.

Монтиране / демонтиране на торба за прах (виж. фиг. 2)

[ESS02-187 T]

- За да монтирате, прикрепите слота на торба за прах 9 към отворстието за отвеждане на прах 4 (виж. фиг.2.1).
- За да демонтирате, отстранете слота на торбата за прах 9 от порта за отвеждане на прах 4 (виж. фиг.2.2).

Изпразване на торба за прах (виж. фиг. 2)

[ESS02-187 T]



Трябва да наблюдавате нивото на прах в торбата 9 и да я изпразвате в подходящ момент, взимайки предвид, посочените по-горе предпазни мерки.

- Изключете електроинструмента и демонтирайте торбата за прах 9 по начина, описан по-горе.
- Демонтирайте текстилната торба 10 от пластмасовото тяло 11 (виж. фиг. 2.3).
- Взимайки предпазните мерки, описани по-горе, изпразнете текстилната торба 10 като за по-добър резултат я изтръскаете, обърнете наопаки торбата и леко я изчеткайте, за да я почистите (виж. фиг. 2.4-2.6). **При пране на текстилната торба 10, използвайте само след като е напълно изсъхнала.**
- Поставете текстилната торба 10 на пластмасовото тяло 11 (виж. фиг. 2.7).

Монтаж / демонтаж на контейнер за събиране на прах (виж. фиг. 3)

[ESS03-230 DV]

- По време на сглобяването поставете контейнера за събиране на прах 7 върху порта за отстраняване на прах 4 (виж. фиг. 3.1).
- По време на разглобяването отстранете контейнера за събиране на прах 7 от порта за отстраняване на прах 4 (виж. фиг. 3.2).

Изпразване на контейнер за събиране на прах (виж. фиг. 3)

[ESS03-230 DV]



Наблюдавайте напълването на контейнера за събиране на прах 7 и го изпразвайте често съгласно предпазните мерки, посочени по-горе.

- Изключете електроинструмента и разкачете контейнера за събиране на прах 7, както е описано по-горе.
- Натиснете двете придържащи закопчалки на капака 12 и отстранете капака 12 (виж. фиг. 3.3).
- Спазвайте регламентите за безопасност, изсипете съдържанието на корпуса на контейнера 13; за най-добри резултати, почистете вътрешната повърхност на корпуса 13 и капака 12 с мека четка (виж. фиг. 3.4-3.6). **Внимание: в случай на почистване на контейнера за събиране на прах 7 с вода, използвайте контейнера само след пълното му изсушаване.**
- Монтирайте капака 12 на мястото му - и двете пластмасови придържащи закопчалки 12 трябва да щракнат.

Първоначална работа на електроинструмент

Винаги използвайте захранване с правилно напрежение: напрежението на електрозахранването трябва да съвпада с посочената информация на идентификационната табела на електроинструмента.

Включване / изключване на електроинструмент

Включване:

Преместете превключвател 3 надясно (виж. фиг. 4.1).

Изключване:

Преместете превключвател 3 наляво (виж. фиг. 4.2).

Всмукване на прах по време на работата



Събирането на прах намалява концентрацията на прах във въздуха и предотвратява наслояването на прах върху работната станция.

Използване на прахосмукачка

При продължителна обработка на дърво или при работа с материали, които произвеждат прах, опасна за здравето, електроинструментът трябва да бъде свързан с прахосмукачка. Дадените електроинструменти мога да работят заедно с прахосмукачка само когато се използва подходящ конектор. Трябва да наблюдавате нивото на прах в торбата и да изпразвате на подходящ интервал, вземайки, посочените по-горе предпазни мерки.

Функции на дизайна на електроинструмента

Регулатор на вибрация

[ESS03-230 DV]

Регулаторът на вибрация 1 е предназначен за задаване на исканата честота на вибрация на шлифовъчната планка 5.

Необходимата честота на вибрация зависи от типа обработван материал, работните условия и за най-добри резултати, трябва да бъде зададен на база на опит.

При продължителна работа при ниско ниво на вибрация, трябва да позволите на електроинструмента за се охлади поне за 3 минути. За тази цел, задайте максимална честота на вибрация и оставете електроинструмента да работи без натоварване.

Препоръки при работа с електроинструмент

Избор на шлифовъчен диск

- Преди започване на работа, изберете типа шлифовъчен диск, който е най-подходящ за обработвания материал или повърхност. Типът шлифовъчен диск е посочен на опаковката. За повече информация може да попитате доставчика.
- Различната работа изисква използването на шлифовъчни дискове с различна зърнистост, позволявайки постигането на исканата гладкост:
 - с оглед заглаждане на дървен материал или нерендосани дъски, отстраняване на боя или ръжда, се препоръчва употребата на абразивна хартия със зърнистост 40-60;
 - с оглед отстраняването на леки неравности по повърхността на дървени заготовки, полиране на полтура и т.н., се препоръчва употребата на абразивна хартия със зърнистост 80-120;
 - за полиране на повърхности на дървени заготовки, шлайфане на твърдо, грундирано дърво преди боядисване, се препоръчва употребата на абразивна хартия със зърнистост 180-320.
- Данните по-горе са само препоръчителни, най-добрия метод за избор на зърнистост за обработвания материал е практичествият тест.

Шлайфане



Преди започване на работа трябва да извършите пробно шлайфане на непотребен елемент (направен от същия материал или покритие като обработвания компонент), за да сте сигурни, че зърнистостта и типа на шлифовъчния диск, както и честотата на вибрация на шлифовъчната планка 5 са избрани правилно.

- Осигурете сигурното фиксиране на шлифовъчния елемент.
- Включете електроинструмента преди докосването на шлифовъчната планка 5 до елемента, който ще шлайфате и позволете на електроинструмента да достигне максимална степен на вибрация.
- Допрете шлифовъчната планка 5 до повърхността на обработвания елемент и местете електроинструмента с кръгообразни движения.
- Шлифовайте с цялата повърхност на шлифовъчната планка 5.
- Не притискайте електроинструмента прекалено рязко, тъй като това няма да доведе до добри резултати, вместо това само претоварвате двигателя му и ще доведе до по-висока консумация на шлифовъчни дискове.

- Не спирайте електроинструмента на една точка, това ще доведе до хлътване на мястото, където сте спрели.
- На подходящи интервали, сменяйте използваният или задръстен с прах шлифовъчен диск.
- Използвайте шлифовъчни дискове с различна зърнистост от началото на работата и постепенно преминете към по-фини. Това ще направи работата Ви по-бърза и в резултат до по-гладка повърхност.
- Не използвайте повторно за никаква повърхност шлифовъчни дискове, които преди това са били използвани за шлайфане на метали.

Техническо обслужване / профилактика на електроинструмент

Преди изпълнение на всички процедури, задължително изключете уреда от контакта.

Почистване на електроинструмента

Необходимо условие за дълготрайното използване на електроинструмента е той да бъде поддържан чист. Редовно обдухвайте електроинструмента с въздух под налягане през въздушните отвори 2.

Следпродажбено обслужване и приложно обслужване

Нашето следпродажбено обслужване отговаря на въпросите ви относно поддръжката и ремон-

та на нашите продукти, както и за резервни части. Информация относно сервизните центрове, диаграми на части и информация за резервни части могат да бъдат намерени на адрес: www.dwt-pt.com.

Транспортиране на електроинструментите

- Категорично не изпускате и не допускате каквито и да е механични удари по опаковката по време на транспорт.
- При разтоварване / товарене не е позволено да се използва технология от какъвто и да е вид, която работи на принципа на защипване на опаковките.

Защита на околната среда



Рециклирайте суровините, вместо да ги изхвърляте!

Електроинструментът, допълнителните принадлежности и опаковката трябва да се сортират за рециклиране по екологичен начин.

Пластмасовите компоненти са обозначени по категории за рециклиране.

Настоящото ръководство за експлоатация е напечатано на рециклирана хартия без хлор.

Възможно е извършването на промени.

Български

Προδιαγραφές ηλεκτρικού εργαλείου

Παλμικό τριβείο		ESS02-187 T	ESS03-230 DV
Κωδικός ηλεκτρικού εργαλείου	[127 V ~50/60 Hz] [230 V ~50/60 Hz]	742548 743705	742555 743712
Ονομαστική ισχύς	[W]	200	320
Αποδιδόμενη ισχύς	[W]	130	207
Ένταση ρεύματος και τάση	127 V [A] 230 V [A]	1.6 0.6	2.5 0.9
Ταχύτητα περιστροφής χωρίς φορτίο	[min ⁻¹]	12000	6000-12000
Αριθμός ταλαντώσεων χωρίς φορτίο	[min ⁻¹]	24000	12000-24000
Τροχιάς Ø	[mm] [ίντσες]	1,6 1/16"	2,5 3/32"
Μέγεθος πλάκας λείανσης (πλάτος x μήκος)	[mm] [ίντσες]	90 x 187 3-35/64" x 7-23/64"	115 x 230 4-1/2" x 9"
Μέγεθος γυαλόχαρτου (πλάτος x μήκος)	[mm] [ίντσες]	90 x 230 3-35/64" x 9"	115 x 280 4-1/2" x 11-1/32"
Βάρος	[kg] [lb]	1,64 3.62	2,43 5.36
Κλάση ασφαλείας		□ / II	□ / II
Ηχητική πίεση	[dB(A)]	80,6	79,6
Ακουστική ισχύς	[dB(A)]	91,6	90,6
Σταθμισμένη δόνηση	[m/s ²]	8,1	8,25

Πληροφορίες για θόρυβο



Να φοράτε ωτασπίδες για την προστασία των οργάνων ακοής σε συνθήκες με επίπεδο της ηχητικής στάθμης άνω των 85 dB(A).

CE

Η αντιστοιχία στα απαραίτητα πρότυπα

Δηλώνουμε με αποκλειστική μας ευθύνη, ότι το προϊόν που περιγράφεται στα "Προδιαγραφές ηλεκτρικού εργαλείου" αντιστοιχεί σε όλες τις σχετικές διατάξεις των οδηγιών 2006/42/EC συμπεριλαμβανομένων των αλλαγών τους και ταυτίζεται με τα ακόλουθα πρότυπα: EN 60745-1, EN 60745-2-4.

Διαχειριστής πιστοποίησης

Wu Cunzhen

Wu Cunzhen

Merit Link International AG
Stabio, Ελβετία, 20.12.2018

Κανόνες γενικής ασφαλείας



ΠΡΟΣΟΧΗ - Για τη μείωση του κινδύνου τραυματισμού, ο χρήστης πρέπει να διαβάσει το εγχειρίδιο οδηγιών!



ΠΡΟΕΙΔΟΠΟΙΗΣΗ! Διαβάστε όλες τις προειδοποιήσεις ασφαλείας και όλες τις οδηγίες. Η μη τήρηση των προειδοποιήσεων και οδηγιών μπορεί να προκαλέσει ηλεκτροπληξία, πυρκαγιά ή / και σοβαρή βλάβη.

Αποθηκεύστε όλες τις προειδοποιήσεις και τις οδηγίες για μελλοντική αναφορά.

Ο όρος "ηλεκτρικό εργαλείο" στις προειδοποιήσεις αναφέρεται στο δικό σας ηλεκτρικό εργαλείο (με καλώδιο) που λειτουργεί στο δίκτυο ισχύος ή το ηλεκτρικό εργαλείο που λειτουργεί με μπαταρία (χωρίς καλώδιο).

Ασφάλεια χώρου εργασίας

- Διατηρείτε το χώρο εργασίας καθαρό και καλά φωτισμένο. Σε ακατάστατες ή σκοτεινές περιοχές μπορεί να προκληθούν ατυχήματα.
- Μην χρησιμοποιείτε ηλεκτρικά εργαλεία σε εκρηκτικές ατμόσφαιρες, όπως είναι η παρουσία εύφλεκτων υγρών, αερίων ή σκόνης. Τα ηλεκτρικά

εργαλεία δημιουργούν σπινθήρες που μπορεί να προκαλέσουν ανάφλεξη της σκόνης ή αναθυμιάσεις.

• **Κρατήστε τα παιδιά και τους παρευρισκόμενους μακριά, όταν χρησιμοποιείτε ένα ηλεκτρικό εργαλείο.** Τυχόν απόσπαση της προσοχής μπορεί να σας αναγκάσει να χάσετε τον έλεγχο.

Ηλεκτρική ασφάλεια

- **Τα φως του ηλεκτρικού εργαλείου πρέπει να ταιριάζουν στην πίτσα. Μην τροποποιείτε ποτέ το φως με οποιονδήποτε τρόπο. Μη χρησιμοποιείτε τυχόν προσαρμογέα φως με ηλεκτρικά εργαλεία που έχουν γείωση.** Τα μη τροποποιημένα φως και οι κατάλληλες πρίζες μειώνουν τον κίνδυνο ηλεκτροπληξίας.
- **Αποφεύγετε την επαφή του σώματος με γειωμένες επιφάνειες, όπως σωλήνες, calorifέρ, κουζίνα και ψυγεία.** Υπάρχει αυξημένος κίνδυνος ηλεκτροπληξίας εάν το σώμα σας είναι γειωμένο.
- **Μην εκθέτετε τα ηλεκτρικά εργαλεία στη βροχή ή σε υγρές συνθήκες.** Το νερό που εισέρχεται σε ένα ηλεκτρικό εργαλείο αυξάνει τον κίνδυνο ηλεκτροπληξίας.
- **Μην κακομεταχειρίζεστε το καλώδιο. Ποτέ μην χρησιμοποιείτε το καλώδιο για τη μεταφορά, για να τραβήξετε ή να αποσυνδέσετε το ηλεκτρικό εργαλείο. Κρατήστε το καλώδιο μακριά από θερμότητα, λάδι, αιχμηρές άκρες ή κινούμενα μέρη.** Κατεστραμμένα ή μπερδεμένα καλώδια αυξάνουν τον κίνδυνο ηλεκτροπληξίας.
- **Όταν χρησιμοποιείτε ένα ηλεκτρικό εργαλείο σε εξωτερικούς χώρους, χρησιμοποιήστε ένα καλώδιο επέκτασης κατάλληλο για εξωτερική χρήση.** Η χρήση ενός καλωδίου κατάλληλου για εξωτερική χρήση μειώνει τον κίνδυνο ηλεκτροπληξίας.
- **Εάν η χρήση του ηλεκτρικού εργαλείου σε μία υγρή τοποθεσία είναι αναπόφευκτη, χρησιμοποιήστε μια διάταξη προστασίας ρεύματος διαρροής (RCD).** Η χρήση ενός RCD μειώνει τον κίνδυνο ηλεκτροπληξίας. ΣΗΜΕΙΩΣΗ! Ο όρος "διάταξη προστασίας ρεύματος διαρροής (RCD)" μπορεί να αντικατασταθεί από τον όρο "διακόπτη κυκλώματος βλάβης γείωσης" (GFCI) ή "αυτόματο διακόπτη διαφθοράς προστασίας (ELCB)".
- **Προειδοποίηση!** Ποτέ μην αγγίζετε τις εκτεθειμένες μεταλλικές επιφάνειες επί του κβιζώτιο ταχυτήτων, ασπίδας, και ούτω καθεξής, διότι αγγίζοντας μεταλλικές επιφάνειες θα προκαλούσατε παρεμβολή με το ηλεκτρομαγνητικό κύμα, προκαλώντας έτσι πιθανή ή ζημία ή ατυχήματα.

Ατομική προστασία

- **Να είστε σε ετοιμότητα, να βλέπετε αυτό που κάνετε και να χρησιμοποιείτε την κοινή λογική όταν χρησιμοποιείτε ένα ηλεκτρικό εργαλείο. Μη χρησιμοποιείτε ηλεκτρικά εργαλεία όταν είστε κουρασμένοι ή υπό την επήρεια ναρκωτικών, αλκοόλ ή φαρμάκων.** Μια στιγμή απροσεξίας κατά τη λειτουργία ηλεκτρικών εργαλείων μπορεί να προκαλέσει σοβαρό τραυματισμό.
- **Χρησιμοποιείτε μέσα ατομικής προστασίας. Να φοράτε πάντα προστατευτικά γυαλιά.** Προστατευτικός εξοπλισμός, όπως μάσκα για τη σκόνη, αντιοιδηματικά υποδήματα ασφαλείας, κράνος, ή προστασίας της ακοής που χρησιμοποιούνται στις αντίστοιχες συνθήκες μειώνουν τις σωματικές βλάβες.
- **Αποτρέψτε την ακούσια εκκίνηση. Βεβαιωθείτε ότι ο διακόπτης βρίσκεται στη θέση off πριν από τη**

σύνδεση με την πηγή τροφοδοσίας και / ή της μπαταρίας, όταν σκλώνετε ή μεταφέρετε το εργαλείο. Η μεταφορά ηλεκτρικών εργαλείων με το δάκτυλό σας στο διακόπτη ή η ενεργοποίηση ηλεκτρικών εργαλείων με ενεργοποιημένο τον διακόπτη είναι πιθανό να προκαλέσει ατυχήματα.

- **Αφαιρέστε τυχόν κουμπιά ρύθμισης ή κλειδιά πριν θέσετε το εργαλείο σε λειτουργία.** Ένα κλειδί ή ένα κουμπί που συνδέεται με ένα περιστρεφόμενο μέρος του ηλεκτρικού εργαλείου μπορεί να οδηγήσει σε τραυματισμό.
- **Μην τεντώνετε. Κρατήστε το κατάλληλο πάτημα και ισορροπία ανά πάσα στιγμή.** Αυτό επιτρέπει τον καλύτερο έλεγχο του ηλεκτρικού εργαλείου σε απρόσμενες καταστάσεις.
- **Ντυθείτε κατάλληλα. Μην φοράτε φαρδιά ρούχα ή κοσμήματα. Κρατήστε τα μαλλιά σας, τα ρούχα και τα γάντια μακριά από τα κινούμενα μέρη.** Τα φαρδιά ρούχα, κοσμήματα ή μακριά μαλλιά μπορεί να πιαστούν στα κινούμενα μέρη.
- **Αν παρέχονται εξαρτήματα για την σύνδεση σε εγκαταστάσεις για την απομάκρυνση και τη συλλογή σκόνης, βεβαιωθείτε ότι είναι συνδεδεμένα και χρησιμοποιούνται σωστά.** Η χρήση της συλλογής σκόνης μπορεί να μειώσει τους κινδύνους που σχετίζονται με τη σκόνη.
- **Μην αφήνετε την οικειότητα που έχει αποκτηθεί από τη συχνή χρήση των εργαλείων σας να σας κάνει αυτάρεσους και να αγνοήσετε τις αρχές ασφαλείας εργαλείου.** Μια απρόσπεκτη ενέργεια μπορεί να προκαλέσει σοβαρό τραυματισμό μέσα σε ένα κλάσμα του δευτερολέπτου.
- **Προειδοποίηση!** Τα ηλεκτρικά εργαλεία μπορεί να παράγουν ένα ηλεκτρομαγνητικό πεδίο κατά τη διάρκεια της λειτουργίας. Αυτό το πεδίο μπορεί υπό ορισμένες συνθήκες να παρεμβαίνει σε ενεργητικά ή παθητικά ιατρικά εμφυτεύματα. Για να μειώσετε τον κίνδυνο σοβαρού ή θανάσιμου τραυματισμού, συνιστούμε στα άτομα με ιατρικά εμφυτεύματα να συμβουλευτούν το γιατρό τους και το κατασκευαστή των ιατρικών εμφυτευμάτων πριν από τη λειτουργία αυτού του ηλεκτρικού εργαλείου.

Χρήση ηλεκτρικών εργαλείων και φροντίδα

- Τα άτομα με μειωμένες ψυχοσωματικές ή ψυχικές ικανότητες, καθώς και τα παιδιά δεν μπορούν να χρησιμοποιούν το ηλεκτρικό εργαλείο, αν δεν εποπτεύονται ή αν δεν καθοδηγούνται σχετικά με τη χρήση του εργαλείου από άτομο υπεύθυνο για την ασφάλειά τους.
- **Μην πιέζετε το ηλεκτρικό εργαλείο. Χρησιμοποιήστε το σωστό εργαλείο για την εφαρμογή σας.** Το κατάλληλο ηλεκτρικό εργαλείο θα κάνει τη δουλειά καλύτερα και ασφαλέστερα στο ρυθμό για τον οποίο σχεδιάστηκε.
- **Μη χρησιμοποιείτε το εργαλείο αν ο διακόπτης δεν ενεργοποιείται και απενεργοποιείται.** Κάθε ηλεκτρικό εργαλείο που δεν μπορεί να ελεγχθεί με το διακόπτη είναι επικίνδυνο και πρέπει να επισκευαστεί.
- **Αποσυνδέστε το φως από την πίτσα και / ή την μπαταρία από το ηλεκτρικό εργαλείο πριν κάνετε οποιοσδήποτε ρυθμίσεις, αλλάξτε εξαρτήματα ή αποθηκεύσετε το ηλεκτρικό εργαλείο.** Αυτά τα προληπτικά μέτρα ασφαλείας μειώνουν τον κίνδυνο να ξεκινήσει το ηλεκτρικό εργαλείο κατά λάθος.
- **Αποθηκεύετε τα εργαλεία μακριά από τα παιδιά και μην αφήνετε τα άτομα που δεν είναι εξοικειωμένα με το ηλεκτρικό εργαλείο ή με αυτές τις οδηγίες**

να χρησιμοποιούν το ηλεκτρικό εργαλείο. Τα ηλεκτρικά εργαλεία είναι επικίνδυνα στα χέρια μη εκπαιδευμένων χρηστών.

- Διατηρήστε τα ηλεκτρικά εργαλεία. Ελέγξτε την ευθυγράμμιση τους ή το μπλοκάρισμα των κινούμενων μερών, τη θραύση των εξαρτημάτων και οποιαδήποτε άλλη κατάσταση που μπορεί να επηρεάσει τη λειτουργία του ηλεκτρικού εργαλείου. Σε περίπτωση βλάβης, το ηλεκτρικό εργαλείο πρέπει να επισκευαστεί πριν από τη χρήση. Πολλά ατυχήματα προκαλούνται από κακή συντήρηση των ηλεκτρικών εργαλείων.

- Διατηρείτε τα εργαλεία κοπής αιχμηρά και καθαρά. Τα σωστά διατηρημένα εργαλεία κοπής με κοφτερές ακμές κοπής είναι λιγότερο πιθανό να μπλοκάρουν και να είναι πιο εύκολο να ελεγχθούν.

- Χρησιμοποιήστε το ηλεκτρικό εργαλείο, τα εξαρτήματα και τα κομμάτια του εργαλείου κτλ σύμφωνα με αυτές τις οδηγίες, λαμβάνοντας υπόψη τις συνθήκες εργασίας και τις εργασίες που πρέπει να εκτελεστούν. Η χρήση του ηλεκτρικού εργαλείου για εργασίες διαφορετικές από εκείνες που προορίζονται μπορεί να οδηγήσει σε μια επικίνδυνη κατάσταση.

- Κρατήστε τις λαβές και τις επιφάνειες λαβής στεγνές, καθαρές και απαλλαγμένες από λάδια και γράσα. Οι γλιστερές λαβές και επιφάνειες λαβής δεν επιτρέπουν τον ασφαλή χειρισμό και έλεγχο του εργαλείου σε απρόσμενες καταστάσεις.

- Σημειώστε ότι όταν λειτουργεί ένα ηλεκτρικό εργαλείο, παρακαλούμε κρατήστε τη βοηθητική λαβή σωστά, η οποία είναι χρήσιμη για τον έλεγχο του ηλεκτρικού εργαλείου. Ως εκ τούτου, ο σωστός χειρισμός μπορεί να μειώσει τον κίνδυνο ατυχημάτων ή τραυματισμών.

Συντήρηση

- Να προτιμάτε για τη συντήρηση του ηλεκτρικού εργαλείου από κατάλληλα εκπαιδευμένα άτομα και να χρησιμοποιείτε μόνο γνήσια ανταλλακτικά. Αυτό θα εξασφαλίσει την ασφάλεια του ηλεκτρικού εργαλείου.

- Ακολουθήστε τις οδηγίες για τη λίπανση και αλλαγή εξαρτημάτων.

Ειδικές προειδοποιήσεις ασφάλειας

Κρατάτε το ηλεκτρικό εργαλείο από τις μονωμένες επιφάνειες πιασίματος, κατά την εκτέλεση μιας λειτουργίας όπου το κοπτικό εξάρτημα μπορεί να έρθει σε επαφή με κρυμμένα καλώδια ή το ίδιο του το καλώδιο. Το εξάρτημα κοπής που έρχεται σε επαφή με ένα "ζωντανό" καλώδιο μπορεί να κάνει τα εκτεθειμένα μεταλλικά μέρη του ηλεκτρικού εργαλείου "ζωντανά" και αυτό θα μπορούσε να προκαλέσει στον χειριστή ηλεκτροπληξία.

Κατευθυντήριες γραμμές για την ασφάλεια κατά τη λειτουργία του ηλεκτρικού εργαλείου



Τα παλμικά τριβεία έχουν σχεδιαστεί μόνο για το ξηρό τρόχισμα διαφόρων υλικών, επομένως μην χρησιμοποιήσετε ποτέ οιοδήποτε υγρό, διαφορικά θα προκληθεί βραχυκύκλωμα στο εσωτερικό του εργαλείου και θα ακυρωθεί η εγγύηση.

- Αποφύγετε το σταμάτημα του κινητήρα του ηλεκτρικού εργαλείου όταν είναι υπό φορτίο.

- Όταν προχίσετε μικρά αντικείμενα που δεν μπορούν να στερεωθούν με ασφάλεια, να χρησιμοποιείτε μέγγενη.

- Μην το χρησιμοποιείτε σε υλικά που περιέχουν αμίαντο. Ο αμίαντος θεωρείται καρκινογόνος.

- Σε περίπτωση διακοπής ρεύματος κατά τη διάρκεια της εργασίας, γυρίστε αμέσως το διακόπτη του εργαλείου στη θέση "Off" προς αποφυγή ακούσιας ενεργοποίησης του εργαλείου.

- Μην χρησιμοποιείτε κατεστραμμένα ή χρησιμοποιημένα γυαλόχαρτα ή που δεν είναι συμβατά με τη διάμετρο του πέλματος λείανσης - μπορεί να προκληθούν ζημιές στην κατεργασμένη επιφάνεια και αναπληθόνσεις του ηλεκτρικού εργαλείου (ανεξέλεγκτη αναπήδηση προς τυχαία κατεύθυνση).

- Κατά τη διάρκεια της εργασίας (ιδιαίτερα κατά την εκτέλεση εργασιών πάνω από το ύψος του κεφαλιού) να χρησιμοποιείτε πάντοτε γυαλιά προστασίας και μάσκα προστασίας από τη σκόνη. Η σκόνη που παράγεται κατά τη διάρκεια της εργασίας ερεθίζει τα μάτια και τις βλεννογόνους του αναπνευστικού συστήματος, ενώ η εισπνοή της σκόνης μπορεί να αποτελέσει σοβαρή απειλή για την ανθρώπινη υγεία.

- Η σκόνη που παράγεται κατά τη διάρκεια της εργασίας μπορεί να είναι επικίνδυνη για την ανθρώπινη υγεία, εύφλεκτη ή εκρηκτική, επομένως ο χώρος εργασίας θα πρέπει να καθαρίζεται έγκαιρα, και να χρησιμοποιούνται μέσα ατομικής προστασίας. Να χρησιμοποιείτε πάντοτε συσκευές αφαίρεσης / συλλογής της σκόνης (ειδική ηλεκτρική σκούπα).

- Θα πρέπει να προσέχετε ιδιαίτερα όταν αδειάζετε τη συσκευή συλλογής της σκόνης. Μην απορρίπτετε ποτέ τη σκόνη στη φωτιά.

- Κατά το γυάλισμα ορισμένων υλικών (μπογιές με χρωστικές που έχουν βάση το μόλυβδο, ξύλο εμποτισμένο με ενώσεις αρσενικού ή χρωμίου κ.τ.λ.), είναι η πιθανή η παραγωγή θορυβώνου ή τοξικής σκόνης. Σε τέτοια περίπτωση θα πρέπει να λαμβάνονται οι εξής προφυλάξεις:

- όλα τα παρευρισκόμενα άτομα θα πρέπει να φορούν προστατευτικά ρούχα από χοντρό ύφασμα και ειδικές μάσκες προστασίας από τη σκόνη (ειδικά σχεδιασμένες για προστασία από τις επιβλαβείς επιπτώσεις μιας συγκεκριμένης ουσίας);

- ο χώρος εργασίας θα πρέπει να αερίζεται καλά, ενώ πρέπει να χρησιμοποιούνται δοχεία συλλογής σκόνης και συσκευές αφαίρεσης σκόνης (ειδικές ηλεκτρικές σκούπες);

- ο καθαρισμός του χώρου εργασίας μετά το πέρας της εργασίας θα πρέπει να πραγματοποιείται από άτομα εξοπλισμένα με τα ανωτέρω μέσα ατομικής προστασίας.



Προσοχή: οι χημικές ουσίες που περιέχονται στη σκόνη που δημιουργούνται στο τρίψιμο, κοπή, πρίονισμα, λείανση, διάτρηση και άλλες δραστηριότητες της κατασκευαστικής βιομηχανίας μπορεί να οδηγήσουν σε καρκίνο, συγγενή ανεπάρκεια ή να είναι επιβλαβή για την γονιμότητα. Το ιόν ορισμένων χημικών ουσιών θα είναι:

- Πριν από κάθε επισκευή και εργασίες αντικατάστασης στο μηχάνημα, το καλώδιο τροφοδοσίας πρέπει να πρώτα να τραβιέται.

- Το διαφανές δύο οξειδίου του πυριτίου και άλλων προϊόντων τοιχοποιίας στα τούβλα τοίχου και τσιμέντου, το αρσενικού χρωμίου (CCA) σε ξύλο με χημική

επεξεργασία. Ο βαθμός βλάβης των ουσιών αυτών θα εξαρτηθεί από το βαθμό συχνότητας που εκτελείτε αυτές τις εργασίες. Αν θέλετε να μειώσετε την επαφή με αυτές τις χημικές ουσίες, παρακαλείστε να εργάζεστε σε χώρο με εξαερισμό και θα πρέπει να χρησιμοποιείται τις συσκευές με πιστοποιητικά ασφαλείας (όπως η μάσκα σκόνης που έχει σχεδιαστεί με μικρό φίλτρο σκόνης).

Παρατηρήστε την τάση του ρεύματος: σε σύνδεση με ισχύ, θα πρέπει να βεβαιώσετε ότι η τάση του ρεύματος είναι η ίδια με την τάση που σημειώνεται στην πινακίδα του εργαλείου. Εάν η τάση του ρεύματος είναι υψηλότερη από την κατάλληλη τάση, ως αποτέλεσμα θα προκληθούν ατυχήματα στους χειριστές, και την ίδια στιγμή, το εργαλείο θα καταστραφεί. Επομένως, εάν δεν έχει επιβεβαιωθεί η τάση του ρεύματος, τότε δεν πρέπει ποτέ να το συνδέσετε αυθαίρετα. Αντίθετα, όταν η τάση τροφοδοσίας είναι μικρότερη από την απαιτούμενη τάση, ο κινητήρας θα καταστραφεί.

Τα σύμβολα που χρησιμοποιούνται στο εγχειρίδιο

Τα παρακάτω σύμβολα χρησιμοποιούνται στο εγχειρίδιο λειτουργίας, θυμηθείτε τη σημασία τους. Η σωστή ερμηνεία των συμβόλων θα επιτρέψει τη σωστή και ασφαλή χρήση του ηλεκτρικού εργαλείου.

Σύμβολο

Έννοια

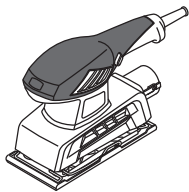

Παλμικό τριβείο

Τμήματα γκριζο - μαλακή λαβή (με μονωμένη επιφάνεια).

Αυτοκόλλητο σειριακό αριθμό:

ESS ... - μοντέλο;
XX - ημερομηνία κατασκευής;
XXXXXXX - σειριακός αριθμός.



Διαβάστε όλους τους κανονισμούς ασφαλείας και τις οδηγίες.



Φορέστε γυαλιά προστασίας.



Φορέστε προστατευτικά αυτιών.



Να φοράτε μάσκα για τη σκόνη.

Σύμβολο

Έννοια



Αποσυνδέστε το ηλεκτρικό εργαλείο από την πρίζα πριν από την εγκατάσταση ή ρύθμιση.



Κατεύθυνση της κίνησης.



Κατεύθυνση περιστροφής.



Κλειδωμένο.



Ξεκλειδωτο.



Απαγορεύεται.



Διπλή μόνωση / κατηγορία προστασίας.



Προσοχή. Σημαντικό.



Ένα σήμα που πιστοποιεί ότι το προϊόν συμμορφώνεται με τις βασικές απαιτήσεις των οδηγιών της ΕΕ και των εναρμονισμένων προτύπων της ΕΕ.



Χρήσιμες πληροφορίες.



Κατά τη λειτουργία, απομακρύνετε τη συσσωρευμένη σκόνη.



Μην πετάτε το ηλεκτρικό εργαλείο σε στο δοχείο οικιακών απορριμμάτων.

Περιγραφή ηλεκτρικού εργαλείου DWT

Τα παλμικά τριβεία έχουν σχεδιαστεί για το ξηρό τρόχισμα διάφορων υλικών.

Εξαρτήματα ηλεκτρικού εργαλείου

- 1 Ρυθμιστής αριθμού ταλαντώσεων
- 2 Σχισμές αερισμού
- 3 Διακόπτης ενεργοποίησης / απενεργοποίησης

- 4 Θύρα αφαίρεσης σκόνης
- 5 Πέλαμα λείανσης
- 6 Σφιγκτήρας φύλλου λείανσης
- 7 Δοχείο-συλλογής σκόνης (συναρμολόγηση) *
- 8 Γυαλόχαρτο *
- 9 Σάκος σκόνης *
- 10 Υφασμάτινος σάκος σκόνης *
- 11 Σώμα από πλαστικό υλικό *
- 12 Κάλυμμα δοχείου συλλογής σκόνης *
- 13 Κύριο μέρος δοχείου συλλογής σκόνης *

* Προαιρετικός εξοπλισμός

Δεν περιλαμβάνονται στο βασικό εξοπλισμό όλα τα εξαρτήματα που απεικονίζονται ή αναφέρονται.

Τοποθέτηση και ρύθμιση εξαρτημάτων του ηλεκτρικού εργαλείου

Πριν εκτελέσετε εργασίες στο ηλεκτρικό εργαλείο πρέπει να το αποσυνδέσετε από το ρεύμα.



Η τοποθέτηση / αφαίρεση / ρύθμιση ορισμένων στοιχείων είναι ίδια σε όλα τα μοντέλα ηλεκτρικών εργαλείων. Στην περίπτωση αυτή δεν επισημαίνονται ειδικά μοντέλα στην εικόνα.

Τοποθέτηση / αντικατάσταση του γυαλόχαρτου (βλ. Σχ. 1)



Πριν τοποθετήσετε το φύλλο λείανσης 8, βεβαιωθείτε ότι το δεδομένο φύλλο λείανσης είναι κατάλληλο για το συγκεκριμένο μοντέλο ηλεκτρικού εργαλείου (έχει κατάλληλες διαστάσεις και υπάρχουν ανοίγματα αφαίρεσης σκόνης).

- Κρατήστε το ηλεκτρικό εργαλείο κατά τέτοιο τρόπο, ώστε ο πέλμα λείανσης 5 να είναι στραμμένος προς τα πάνω.
- Χαλαρώστε τα στηρίγματα 6, όπως φαίνεται στο σχήμα 1.1.
- Σε περίπτωση αντικατάστασης, αφαιρέστε το φθαρμένο λειαντικό φύλλο 8.
- Τοποθετήστε το καινούργιο γυαλόχαρτο 8 στο πέλμα λείανσης 5 (βλ. Σχ. 1.2). Τηρήστε τους κατωτέρω κανόνες:
 - η λειαντική επένδυση του χαρτιού 8 θα πρέπει να βρίσκεται στην επάνω πλευρά (το χαρτί 8 θα πρέπει να αγγίζει την πλάκα τροχίσματος 5 με τη λεία πλευρά);
 - οι οπές του γυαλόχαρτου 8 πρέπει να ταιριάζουν με τις οπές αφαίρεσης σκόνης του πέλματος λείανσης 5.
 - Λυγίστε τις άκρες του λειαντικού φύλλου 8 έτσι ώστε να βρίσκονται κάτω από τα στηρίγματα 6 (βλ. Σχ. 1.3).
 - Στερεώστε το ένα άκρο του λειαντικού φύλλου 8 με το στηρίγμα 6 και μετά τραβήξτε το άλλο άκρο και στερεώστε το με το άλλο στηρίγμα 6 (βλ. Σχ. 1.4).



Προσοχή: το λειαντικό φύλλο 8 θα πρέπει να πιέζεται σφικτά στην πλάκα τροχίσματος 5, και οι οπές αφαίρεσης σκόνης του λειαντικού φύλλου 8 και της πλάκας τροχίσματος 5 θα πρέπει να ταιριάζουν.

Τοποθέτηση / αφαίρεση του σάκου σκόνης (βλ. Σχ. 2)

[ESS02-187 T]

- Για να τοποθετήσετε το σάκο σκόνης, προσαρμόστε το στόμιο 9 του σάκου σκόνης στη θύρα εξαγωγής σκόνης 4 (βλ. Σχ. 2.1).
- Για να τον αφαιρέσετε, αφαιρέστε το στόμιο 9 του σάκου σκόνης στη θύρα εξαγωγής σκόνης 4 (βλ. Σχ. 2.2).

Αδειασμα του σάκου σκόνης (βλ. Σχ. 2)

[ESS02-187 T]



Η στάθμη της σκόνης στο σάκο σκόνης 9 θα πρέπει να παρακολουθείται, και ο σάκος να αδειάζει εγκαίρως, αφότου ληφθούν οι ανωτέρω προφυλάξεις.

- Αποσυνδέστε το ηλεκτρικό εργαλείο και αφαιρέστε το σάκο σκόνης 9 με τον τρόπο που περιγράφηκε πιο πάνω.
- Αφαιρέστε τον υφασμάτινο σάκο 10 από το πλαστικό σώμα 11 (βλ. Σχ. 2.3).
- Λαμβάνοντας τις προφυλάξεις που περιγράφηκαν πιο πάνω, αδειάστε το περιεχόμενο του υφασμάτινου σάκου 10 ανακινώντας τον και, για καλύτερα αποτελέσματα, γυρίστε το μέσα έξω και χρησιμοποιήστε μια μαλακή βούρτσα για να τον καθαρίσετε (βλ. Σχ. 2.4-2.6). Αν πλύνετε τον υφασμάτινο σάκο σκόνης 10, να τον επαναχρησιμοποιήσετε μόνο αφότου στεγνώσει τελείως.
- Τοποθετήστε τον υφασμάτινο σάκο σκόνης 10 πάνω στο πλαστικό σώμα 11 (βλ. Σχ. 2.7).

Συναρμολόγηση / αποσυναρμολόγηση του δοχείου συλλογής σκόνης (βλ. Σχ. 3)

[ESS03-230 DV]

- Κατά τη συναρμολόγηση τοποθετήστε το δοχείο συλλογής σκόνης 7 πάνω στη θύρα αφαίρεσης σκόνης 4 (βλ. Σχ. 3.1).
- Κατά την αποσυναρμολόγηση αφαιρέστε το δοχείο συλλογής σκόνης 7 από στη θύρα αφαίρεσης σκόνης 4 (βλ. Σχ. 3.2).

Αδειασμα του δοχείου συλλογής σκόνης (βλ. Σχ. 3)

[ESS03-230 DV]



Παρακολουθείστε την πλήρωση του δοχείου συλλογής σκόνης 7 και αδειάστε το αμέσως σύμφωνα με τις οδηγίες ασφαλείας που περιγράφονται παραπάνω.

- Απενεργοποιήστε το ηλεκτρικό εργαλείο συσκευή και αφαιρέστε το δοχείο συλλογής σκόνης 7 όπως περιγράφεται παραπάνω.
- Πιέστε τις δύο ασφάλειες συγκράτησης πάνω στο κάλυμμα 12 και αφαιρέστε το κάλυμμα 12 (βλ. Σχ. 3.3).
- Τηρώντας τους κανονισμούς ασφαλείας, αδειάστε το περιεχόμενο του κύριου μέρους του δοχείου 13, για καλύτερα αποτελέσματα, καθαρίστε τις εσωτερικές επιφάνειες του κύριου μέρους 13 και το κάλυμμα 12 με ένα μαλακό πινέλο (βλ. Σχ. 3.4-3.6). **Προσοχή:** σε περίπτωση καθαρισμού του δοχείου συλλογής σκόνης 7 με νερό, χρησιμοποιήστε το μόνο αφότου στεγνώσει τελείως.
- Τοποθετήστε το κάλυμμα 12 στη θέση του - τόσο το κάλυμμα όσο και οι πλαστικές ασφάλειες συγκράτησης 12 θα πρέπει να κάνουν κλικ.

Έναρξη λειτουργίας των ηλεκτρικών εργαλείων

Χρησιμοποιείτε πάντοτε τη σωστή τάση τροφοδοσίας: η τάση τροφοδοσίας πρέπει να συμφωνεί με την τάση που αναγράφεται στην πινακίδα του ηλεκτρικού εργαλείου.

Ενεργοποίηση / απενεργοποίηση του ηλεκτρικού εργαλείου

Ενεργοποίηση:

Μετακινήστε το διακόπτη **3** προς τα δεξιά (βλ. Σχ. 4.1).

Απενεργοποίηση:

Μετακινήστε το διακόπτη **3** προς τα αριστερά (βλ. Σχ. 4.2).

Αναρρόφηση σκόνης κατά τη λειτουργία του ηλεκτρικού εργαλείου



Η συλλογή σκόνης μειώνει τη συγκέντρωση σκόνης στον αέρα και αποτρέπει τη συσσώρευση σκόνης στο χώρο εργασίας.

Χρήση ηλεκτρικής σκούπας

Κατά τη διάρκεια παρατεταμένης κατεργασίας ξύλου ή κατά την επεξεργασία υλικών που παράγουν σκόνη επικίνδυνη για την υγεία, το ηλεκτρικό εργαλείο θα πρέπει να συνδέεται σε κατάλληλη ηλεκτρική σκούπα.

Ορισμένα ηλεκτρικά εργαλεία συνεργάζονται ενδοχόμενως με ηλεκτρική σκούπα μόνο με τη χρήση συγκεκριμένου προσαρμοστήρα.

Η στάθμη της σκόνης στο σάκο θα πρέπει να παρακολουθείται, και ο σάκος να αδειάζει έγκαιρα, αφού τα ληφθούν οι ανωτέρω προφυλάξεις.

Σχεδιαστικά χαρακτηριστικά του ηλεκτρικού εργαλείου

Ρυθμιστής αριθμού ταλαντώσεων

[ESS03-230 DV]

Σκοπός του ρυθμιστή αριθμού ταλαντώσεων **1** είναι να ρυθμίζει τον επιθυμητό αριθμό ταλαντώσεων του πέλματος λείανσης **5**.

Ο απαιτούμενος αριθμός ταλαντώσεων εξαρτάται από τον τύπο του υλικού κατεργασίας και τις συνθήκες εργασίας, και πρέπει να ρυθμίζεται βάσει πρακτικών δοκιμών για καλύτερα αποτελέσματα.

Ύστερα από παρατεταμένη εργασία με χαμηλό αριθμό ταλαντώσεων, θα πρέπει να αφήσετε το ηλεκτρικό εργαλείο να κρυώσει επί 3 λεπτά. Για το σκοπό αυτόν, επιλέξτε το μέγιστο αριθμό ταλαντώσεων και αφήστε το ηλεκτρικό εργαλείο να λειτουργήσει χωρίς φορτίο.

Συστάσεις για το χειρισμό του ηλεκτρικού εργαλείου

Επιλογή γυαλόχαρτου

- Πριν από την έναρξη της εργασίας επιλέξτε τον πλέον κατάλληλο τύπο γυαλόχαρτου ανάλογα με το υλικό ή επιφάνεια επεξεργασίας. Ο τύπος του γυαλόχαρτου αναγράφεται στη συσκευασία. Για περισσότερες πληροφορίες απευθυνθείτε και στο κατάστημα πώλησης.
- Σε ποικίλες εργασίες απαιτείται η χρήση γυαλόχαρτου διαφορετικής τραχύτητας, για να είναι η απαιτούμενη εξομάλυνση της επιφάνειας:

- για να λειάνετε ξύλο ή μη πλαναρισμένες σανίδες και για να αφαιρέσετε μπιγιά ή σκουριά, συνιστάται η χρήση λειαντικού φύλλου με μέγεθος κόκκου 40-60;
- για να αφαιρέσετε μικροανωμαλίες από την επιφάνεια αβραβών ξύλων, για να γυαλίσετε επένδυση από αστάρι κ.τ.λ., συνιστάται η χρήση λειαντικού φύλλου με μέγεθος κόκκου 80-120;
- για το προσεγμένο γυάλισμα γυμνών ξύλινων επιφανειών, τη λείανση σκληρού ξύλου και επενδύσεων από αστάρι πριν από το βάψιμο, συνιστάται η χρήση λειαντικού φύλλου με μέγεθος κόκκου 180-320.
- Τα ανωτέρω δεδομένα είναι ενδεικτικά, η καλύτερη μέθοδος επιλογής του μέγεθος του κόκκου ανάλογα με το υλικό κατεργασίας είναι οι πρακτικές δοκιμές.

Λείανση



Πριν από την έναρξη της εργασίας θα πρέπει να εκτελείται δοκιμαστική λείανση πάνω σε επιφάνεια που δεν χρειάζεται (από το ίδιο υλικό ή με την ίδια επιστροφή με το στοιχείο κατεργασίας), προκειμένου να διασφαλίζεται ότι η τραχύτητα και ο τύπος του γυαλόχαρτου, καθώς επίσης και η συχνότητα ταλάντωσης του πέλματος λείανσης **5** έχουν επιλεγεί σωστά.

- Βεβαιωθείτε ότι προς λείανση στοιχείο έχει στερεωθεί καλά.
- Πρώτα ενεργοποιήστε το ηλεκτρικό εργαλείο και μετά επιτρέψτε στο πέλαμα λείανσης **5** να αγγίξει το προς λείανση στοιχείο και τον κινητήρα του ηλεκτρικού εργαλείου να φτάσει στο μέγιστο αριθμό ταλαντώσεων.
- Εφαρμόστε το πέλαμα λείανσης **5** στην επιφάνεια του στοιχείου κατεργασίας και μετακινήστε το ηλεκτρικό εργαλείο με κυκλικές ή παλινδρομικές κινήσεις.
- Να χρησιμοποιείτε κατά τη λείανση ολόκληρη τη επιφάνεια του πέλματος λείανσης **5**.
- Μην πιέζετε το ηλεκτρικό εργαλείο υπερβολικά, γιατί κάτι τέτοιο δεν οδηγεί σε καλύτερα αποτελέσματα, αντιθέτως προκαλείται υπερφόρτωση του κινητήρα του ηλεκτρικού εργαλείου, με αποτέλεσμα την ταχύτερη φθορά του γυαλόχαρτου.
- Μην αφήνετε ακίνητο το ηλεκτρικό εργαλείο σε ένα σημείο, γιατί θα δημιουργηθεί κοιλότητα στο σημείο που σταματήσατε.
- Αντικαταστήστε έγκαιρα τα φθαρμένα ή τα μπουκωμένα με σκόνη γυαλόχαρτα.
- Να χρησιμοποιείτε γυαλόχαρτα διαφορετικής τραχύτητας. Ξεκινήστε την εργασία με χοντρό κόκκο και προχωρήστε χρησιμοποιώντας σταδιακά πιο λεπτό κόκκο. Με τον τρόπο αυτό η εργασία σας θα ολοκληρωθεί πιο γρήγορα και η επιφάνεια θα γίνει πιο λεία.
- Μην επαναχρησιμοποιείτε γυαλόχαρτα που χρησιμοποιήσατε ήδη για τη λείανση μετάλλου ή οποιουδήποτε άλλου υλικού.

Συντήρηση του ηλεκτρικού εργαλείου / προληπτικά μέτρα

Πριν εκτελέσετε εργασίες στο ηλεκτρικό εργαλείο πρέπει να το συνυπνέσετε από το ρεύμα.

Καθαρισμός του ηλεκτρικού εργαλείου

Μια απαραίτητη προϋπόθεση για τη μακροχρόνια χρήση του εργαλείου είναι να διατηρείται καθαρό. Φυσάτε

τακτικά πεπιεσμένο αέρα στις σχισμές αερισμού 2 του ηλεκτρικού εργαλείου.

Εξυπηρέτηση μετά την πώληση και παροχή υπηρεσιών

Η εξυπηρέτησή μας μετά την πώληση απαντά στις ερωτήσεις σας σχετικά με τη συντήρηση και την επισκευή του προϊόντος σας, καθώς και με ανταλλακτικά. Πληροφορίες σχετικά με τα κέντρα εξυπηρέτησης, διαγράμματα και πληροφορίες ανταλλακτικών σχετικά με τα ανταλλακτικά μπορείτε επίσης να βρείτε στην ιστοσελίδα: www.dwt-pt.com.

Μεταφορά των ηλεκτρικών εργαλείων

- Κατηγορηματικά να μην πέσει καμία μηχανική επίδραση επί της συσκευασίας κατά τη μεταφορά.

- Κατά την εκφόρτωση / φόρτωση δεν επιτρέπεται να χρησιμοποιήσετε οποιοδήποτε είδος τεχνολογίας που λειτουργεί με βάση την αρχή της σύσφιξης συσκευασίας.

Προστασία του περιβάλλοντος



Ανακύκλωση της πρώτης ύλης αντί της καταστροφής της.

Το ηλεκτροεργαλείο, ο πρόσθετος εξοπλισμός του και η συσκευασία του υπάγονται στη διαδικασία της οικολογικής ανακύκλωσης.

Προς όφελος της επιλεγμένης επανακυκλοφορίας των αποσύρσεων, τα συνθετικά συστατικά των ανταλλακτικών αναγράφονται αντίστοιχα.

Οι παρόν οδηγίες χρήσης έχουν εκτυπωθεί σε χαρτί ανακυκλωμένο χωρίς εφαρμογή χλωρίου.

Ο κατασκευαστής επιφυλάσσει του δικαιώματος να επιφέρει αλλαγές.

Ελληνικά

Технические характеристики электроинструмента

Виброшлифовальная машина		ESS02-187 T	ESS03-230 DV
Код электроинструмента	[127 В ~50/60 Гц] [230 В ~50/60 Гц]	742548 743705	742555 743712
Номинальная мощность	[Вт]	200	320
Выходная мощность	[Вт]	130	207
Сила тока при напряжении	230 В [А] 127 В [А]	1.6 0.6	2.5 0.9
Число оборотов холостого хода	[мин ⁻¹]	12000	6000-12000
Частота вибрации	[мин ⁻¹]	24000	12000-24000
Ø колебательного движения	[мм] [дюймы]	1,6 1/16"	2,5 3/32"
Размер шлифовальной плиты (ширина x длина)	[мм] [дюймы]	90 x 187 3-35/64" x 7-23/64"	115 x 230 4-1/2" x 9"
Размер шлифовальной бумаги (ширина x длина)	[мм] [дюймы]	90 x 230 3-35/64" x 9"	115 x 280 4-1/2" x 11-1/32"
Вес	[кг] [фунты]	1,64 3.62	2,43 5.36
Класс безопасности		□ / II	□ / II
Звуковое давление	[дБ(А)]	80,6	79,6
Акустическая мощность	[дБ(А)]	91,6	90,6
Вибрация	[м/с ²]	8,1	8,25

Информация о шуме



Носить приспособление для защиты органов слуха при уровне звукового давления свыше 85 дБ(А).



Соответствия требуемым нормам

Мы заявляем под нашу единоличную ответственность, что описанный в разделе "Технические характеристики электроинструмента" продукт отвечает всем соответствующим положениям Директив 2006/42/ЕС, включая их изменения, а также следующим нормам: EN 60745-1, EN 60745-2-4.

Менеджер по сертификации

Wu Cunzhen

Wu Cunzhen

Общие правила техники безопасности



ПРЕДУПРЕЖДЕНИЕ. Чтобы снизить риск получения травм, пользователь должен ознакомиться с руководством по эксплуатации!



ПРЕДУПРЕЖДЕНИЕ. Прочтите все предупреждения о технике безопасности и инструкции. Несоблюдение предупреждений и инструкций может привести к поражению электрическим током, возгоранию и / или серьезной травме.

Сохраните все предупреждения и инструкции для дальнейшего использования.

Термин "электроинструмент", используемый в тексте предупреждений, относится к электроинструменту с питанием от электросети (проводной) или электроинструменту с питанием от аккумулятора (беспроводной).

Безопасность рабочего места

- Рабочее место должно быть чистым и хорошо освещенным. В захламленных или темных местах вероятны несчастные случаи.

Merit Link International AG
Stabio, Швейцария, 20.12.2018

Русский

- **Не используйте электроинструменты во взрывоопасных средах, например, в присутствии легковоспламеняющихся жидкостей, газов или пыли.** Электроинструменты создают искры, которые могут стать причиной воспламенения пыли или паров.
- **Во время работы электроинструмента не допускайте присутствия детей и других лиц.** Отвлечение внимания может привести к потере контроля.

Рекомендации по электробезопасности

- **Вилки электроинструмента должны соответствовать розетке. Никогда не вносите изменения в конструкцию вилки. Не используйте адаптеры с заземленными электроинструментами.** Вилки оригинальной конструкции и соответствующие розетки уменьшают риск поражения электрическим током.
- **Избегайте контакта с заземленными поверхностями, такими как трубы, радиаторы, плиты и холодильники.** Это повышает риск поражения электрическим током.
- **Не подвергайте электроинструмент воздействию дождя или влаги.** Попадание воды внутрь электроинструмента повышает риск поражения электрическим током.
- **Не используйте токоведущий кабель в целях, для которых он не предназначен. Никогда не используйте кабель для переноски электроинструмента, подтягивания электроинструмента к себе, или для выключения электроинструмента рычагом от токоведущий кабель.** Оберегайте токоведущий кабель от нагрева, нефтепродуктов, острых кромок или движущихся частей электроинструмента. Поврежденный или спутанный токоведущий кабель увеличивает опасность поражения электрическим током.
- **При работах на открытом воздухе, используйте удлинительные кабели, предназначенные для наружных работ, это снизит опасность поражения электрическим током.**
- **Если нельзя избежать работы электроинструмента на участке с повышенной влажностью, используйте устройство защитного отключения (УЗО).** Использование УЗО снижает риск поражения электрическим током. **ПРИМЕЧАНИЕ.** термин "УЗО (RCD)" может быть заменен термином "устройство защитного отключения (GFCI)" или "автоматический выключатель с функцией защиты от тока утечки (ELCB)".
- **Предупреждение!** Никогда не прикасайтесь к открытым металлическим поверхностям редуктора, защитного кожуха и т.д., так как на металлические поверхности воздействуют электромагнитные волны и касание к ним может привести к травме или несчастному случаю.

Рекомендации по личной безопасности

- **Будьте бдительными, следите за тем, что вы делаете, и при работе с электроинструментом руководствуйтесь здравым смыслом. Не используйте электроинструмент, если вы устали или находитесь под воздействием наркотических средств, алкоголя или лекарств.** Ослабление внимания при работе с

электроинструментом может привести к серьезной травме.

- **Используйте средства индивидуальной защиты. Всегда надевайте защитные очки.** Средства индивидуальной защиты, такие как пылезащитная маска, нескользящая защитная обувь, каска или средства защиты органов слуха, которые используются в соответствующих условиях, уменьшают вероятность получения травм.
- **Не допускайте непреднамеренного запуска электроинструмента. Перед подключением к источнику питания и / или аккумулятору, поднимите или переносом электроинструмента убедитесь, что выключатель / выключатель находится в выключенном состоянии.** Перемещение электроинструмента, когда палец находится на выключателе / выключателе, или включение питания электроинструментов с включенным выключателем / выключателем может стать причиной несчастного случая.
- **Перед включением, необходимо убрать из вращающихся частей электроинструмента все дополнительные ключи и приспособления.** Ключ, оставленный во вращающейся части электроинструмента, может быть причиной серьезных травм.
- **Не предпринимайте чрезмерных усилий. Всегда сохраняйте устойчивое положение и равновесие.** Это позволяет лучше контролировать электроинструмент в непредвиденных ситуациях.
- **Носите соответствующую одежду. Не надевайте свободную одежду или украшения. Держите волосы, одежду и перчатки вдали от движущихся деталей.** Свободная одежда, украшения или длинные волосы могут быть захвачены подвижными частями электроинструмента, что станет причиной серьезных травм.
- **Если в конструкции электроинструмента предусмотрена возможность для подключения пылеулавливающих и пылесборных устройств, убедитесь, что они подключены и правильно используются.** Использование таких устройств уменьшает опасности, связанные с накоплением пыли.
- **Всегда будьте осторожны, не игнорируйте принципы безопасной работы с электроинструментом из-за знаний и опыта, полученных вследствие частого пользования электроинструментом.** Неосторожное действие может незамедлительно привести к серьезным травмам.
- **Предупреждение!** Во время работы электроинструменты могут создавать электромагнитное поле. При определенных обстоятельствах такое поле может создавать помехи активным или пассивным медицинским имплантатам. Чтобы снизить риск серьезной или смертельной травмы, перед использованием электроинструмента рекомендуем людям с медицинскими имплантатами проконсультироваться с врачом и изготовителем медицинского имплантата.

Использование и обслуживание электроинструмента

- Люди с недостаточными психофизическими или умственными способностями и дети не мо-

гут управлять электроинструментом, если человек, ответственный за их безопасность, не контролирует их или не инструктирует об использовании электроинструмента

• **Не перегружайте электроинструмент. Используйте электроинструмент, который соответствует вашей цели применения.** Соответствующий электроинструмент будет работать лучше и безопаснее с той производительностью, для которой он был спроектирован.

• **Не работайте электроинструментом с неисправным включателем / выключателем.** Электроинструмент, включение / выключение которого, не может контролироваться представляет опасность и должен быть немедленно отремонтирован.

• **Перед выполнением каких-либо настроек, сменой принадлежностей или хранением электроинструментов - отсоедините вилку от источника питания и / или аккумулятор от электроинструмента.** Эти меры безопасности снижают риск случайного запуска электроинструмента.

• **Храните неиспользуемые электроинструменты в недоступном для детей месте и не разрешайте лицам, которые не ознакомились с электроинструментом или этими инструкциями, использовать электроинструмент.** Электроинструменты опасны в руках неподготовленных пользователей.

• **Следите за состоянием электроинструмента. Проверьте осевое биение и надежность соединения подвижных деталей, а также любые неисправности, которые могут вывести электроинструмент из строя. Неисправный электроинструмент необходимо отремонтировать перед использованием.** Многие несчастные случаи возникают из-за плохого состояния электроинструмента.

• **Режущие инструменты должны содержаться в чистоте и быть хорошо заточенными.** Правильно установленные режущие инструменты с острыми режущими кромками уменьшают возможность заклинивания и облегчают управление электроинструментом.

• **Используйте электроинструмент, принадлежность, насадки и т.п. в соответствии с инструкциями, принимая во внимание условия работы и выполняемые работы.** Использование электроинструмента для операций, для которых он не предназначен, может привести к опасной ситуации.

• **Поддерживайте рукоятки и поверхности захвата сухими, чистыми и свободными от масла и смазки.** Скользкие рукоятки и поверхности захвата препятствуют безопасному обращению с электроинструментом и управлению им в неожиданных ситуациях.

• **Обратите внимание, что при работе с электроинструментом необходимо правильно держать вспомогательную рукоятку; выполнение этого требования облегчает управление электроинструментом.** Таким образом, правильное удержание электроинструмента может снизить риск несчастных случаев или травм.

Техническое обслуживание

• **Обслуживание Вашего электроинструмента должно производиться квалифицирован-**

ными специалистами с использованием рекомендованных запасных частей. Это дает гарантию, того что безопасность Вашего электроинструмента будет сохранена.

• **Соблюдайте инструкции по смазке, а также рекомендации по замене аксессуаров.**

Особые указания по технике безопасности

При выполнении операции, при которой режущая деталь может задеть скрытую электропроводку или собственный кабель, держите электроинструмент только за изолированные поверхности захвата. Так как режущая деталь касается провода под напряжением, это может привести к появлению напряжения в открытых металлических частях электроинструмента и стать причиной поражения оператора электрическим током.

Правила техники безопасности при эксплуатации электроинструмента



Плоскошлифовальные машины предназначены только для сухого шлифования различных материалов, категорически запрещается использовать любые жидкости - это приведет к короткому замыканию внутри электроинструмента и лишит вас права на гарантийный ремонт.

• **Избегайте остановки двигателя электроинструмента под нагрузкой.**

• **При обработке мелких заготовок, собственного веса которых недостаточно для надежной фиксации, используйте зажимные приспособления.**

• **Запрещается обрабатывать заготовки содержащие асбест.**

• **Если при работе, электроснабжение внезапно прервалось, немедленно переместите выключатель / выключатель в положение "Выключено", чтобы предотвратить случайное включение электроинструмента.**

• **Не используйте поврежденные или изношенные листы шлифовальной бумаги, а также листы, размеры которых отличаются от размеров шлифовальной плиты - это может привести к повреждению обрабатываемой поверхности и вызвать отдачу (бесконтрольный рывок в любом направлении) электроинструмента.**

• **При работе (особенно при работе выше уровня головы) всегда используйте защитные очки и пылезастыжную маску.** Пыль, образующаяся во время работы, вызывает раздражение слизистых оболочек глаз и дыхательных путей, а вдыхание пыли может нанести серьезный ущерб здоровью.

• **Пыль, образующаяся во время работы, может быть вредной для здоровья, легко воспламеняющейся или взрывоопасной, необходимо своевременно производить уборку рабочего места, и использовать средства индивидуальной защиты.** Всегда используйте устройства для удаления / сбора пыли (специальный пылесос или пылесборный мешок).

• Соблюдайте осторожность при опорожнении пылесборного устройства. Запрещается высыпать пыль из пылесборного устройства в открытый огонь.

• При шлифовании некоторых материалов (красок содержащих свинец, древесины обработанной соединениями мышьяка или хрома и др.) возможно образование токсичной или канцерогенной пыли. В этом случае необходимо соблюдать следующие меры предосторожности:

- все лица, находящиеся на участке проведения работ, должны носить одежду из плотной ткани и специальные пылезащитные маски (разработанные для защиты организма от негативного воздействия определенного вида веществ);
- обеспечьте хорошую вентиляцию на участке проведения работ, обязательно используйте пылесборники и устройства удаления пыли (специальные пылесосы);
- после окончания работ, уборка на рабочем месте должна производиться лицами, имеющими вышеперечисленные средства индивидуальной защиты.



Предупреждение: химические вещества, содержащиеся в пыли, выделяющиеся при шлифовании, резке, пилении, затачивании, сверлении и других видах работ при строительстве, могут вызвать онкологические заболевания, врожденные дефекты у будущих детей или нарушить репродуктивную функцию. Необходима очистная установка для удаления определенных химических веществ:

• Перед ремонтом и заменой деталей электроинструмента необходимо в первую очередь отключить его от сети.

• Прозрачный диоксид кремния и другие вещества в кирпиче и цементе стен; антисептики семейства ССА в химически обработанной древесине. Степень вредного воздействия этих веществ зависит от частоты выполнения работ. Если вы хотите уменьшить контакт с этими химическими веществами, работайте в вентилируемом помещении и используйте приспособления с сертификатами безопасности (например, респиратор с пылезадерживающим фильтром).

Обратите внимание на напряжение электропитания: при подключении напряжение должно соответствовать напряжению, указанному в таблице технических данных электроинструмента. Если напряжение выше соответствующего напряжения, с операторами может произойти несчастный случай, а электроинструмент будет поврежден. Таким образом, если напряжение питания не подтверждено, никогда не включайте электроинструмент, не проверив значение напряжения. Если напряжение питания ниже требуемого, двигатель будет поврежден.

Символы, используемые в инструкции

В руководстве по эксплуатации используются нижеприведенные символы, запомните их значение. Правильная интерпретация символов поможет использовать электроинструмент правильно и безопасно.

Символ	Значение
	Виброшлифовальная машина Участки, обозначенные серым цветом мягкая накладка (с изолированной поверхностью).
	Наклейка с серийным номером: ESS ... - модель; XX - дата производства; XXXXXXXX - серийный номер.
	Ознакомьтесь со всеми указаниями по технике безопасности и инструкциями.
	Носите защитные очки.
	Носите защитные наушники.
	Носите пылезащитную маску.
	Отключайте электроинструмент от сети перед проведением монтажных и регулировочных работ.
	Направление движения.
	Направление вращения.
	Заблокировано.
	Разблокировано.
	Запрещенное действие.
	Двойная изоляция / класс защиты.
	Внимание. Важная информация.

Символ	Значение
	Знак, удостоверяющий, что изделие соответствует основным требованиям директив ЕС и гармонизированным стандартам Европейского Союза.

	Полезная информация.
--	----------------------

	Во время работы удаляйте образующуюся пыль.
--	---

	Не выбрасывайте электроинструмент в бытовой мусор.
--	--

Назначение электроинструмента DWT

Плоскошлифовальные машины предназначены для сухого шлифования различных материалов.

Элементы устройства электроинструмента

- 1 Регулятор частоты вибрации
- 2 Вентиляционные отверстия
- 3 Включатель / выключатель
- 4 Патрубок для удаления пыли
- 5 Шлифовальная плита
- 6 Фиксатор шлифовальной бумаги
- 7 Пылесборный контейнер (в сборе) *
- 8 Шлифовальная бумага *
- 9 Пылесборный мешок (в сборе) *
- 10 Тканевый пылесборник *
- 11 Пластиковый каркас *
- 12 Крышка пылесборного контейнера *
- 13 Корпус пылесборного контейнера *

* Принадлежности

Перечисленные, а также изображенные принадлежности, частично не входят в комплект поставки.

Монтаж и регулировка элементов электроинструмента

Перед проведением всех процедур электроинструмент обязательно отключить от сети.

 **Монтаж / демонтаж / настройка некоторых элементов аналогична для всех моделей электроинструментов, в этом случае на пояснительном рисунке конкретная модель не указывается.**

Установка / замена шлифовальной бумаги (см. рис. 1)



Перед установкой шлифовальной бумаги 8 удостоверьтесь, что она предназначена именно для вашей модели электроинструмента (имеет подходящие габаритные размеры и отверстия для пылесоса).

- Переверните электроинструмент шлифовальной плитой 5 вверх.
- Ослабьте фиксаторы 6 как показано на рисунке 1.1.
- В случае замены удалите изношенную шлифовальную бумагу 8.
- Положите новый лист шлифовальной бумаги 8 на шлифовальную плиту 5 (см. рис. 1.2). **Соблюдайте при этом следующие правила:**
 - абразивное напыление шлифовальной бумаги 8 должно быть обращено вверх (шлифовальной плиты 5 должна касаться гладкая сторона шлифовальной бумаги 8);
 - отверстия в шлифовальной бумаге 8 должны совпадать с отверстиями пылесоса в шлифовальной плите 5.
- Загните концы шлифовальной бумаги 8 таким образом, чтобы они попали под фиксаторы 6 (см. рис. 1.3).
- Прижмите один конец шлифовальной бумаги 8 фиксатором 6, после чего потяните за второй конец шлифовальной бумаги и зажмите его вторым фиксатором 6 (см. рис. 1.4).



Внимание: шлифовальная бумага 8 должна плотно прилегать к шлифовальной плите 5, а отверстия пылесоса на шлифовальной бумаге 8 и шлифовальной плите 5 должны совпадать.

Монтаж / демонтаж пылесборного мешка (см. рис. 2)

[ESS02-187 T]

- При монтаже наденьте патрубок пылесборного мешка 9 на патрубок для удаления пыли 4 (см. рис. 2.1).
- При демонтаже снимите патрубок пылесборного мешка 9 с патрубка для удаления пыли 4 (см. рис. 2.2).

Опорожнение пылесборного мешка (см. рис. 2)

[ESS02-187 T]



Следите за наполнением пылесборного мешка 9 и своевременно опорожняйте его, соблюдая вышеописанные меры предосторожности.

- Отключите электроинструмент и снимите пылесборный мешок 9, как описано выше.
- Снимите тканевый пылесборник 10 с пластикового каркаса 11 (см. рис. 2.3).
- Соблюдая вышеописанные правила техники безопасности, вытряхните содержимое тканевого пылесборника 10, для улучшения результа-

та, выверните его и очистите мягкой щеткой (см. рис. 2.4-2.6). **Внимание:** в случае стирки тканевого пылесборника 10, используйте его только после полного высыхания.

• Наденьте тканевый пылесборник 10 на пластиковый каркас 11 (см. рис. 2.7).

Монтаж / демонтаж пылесборного контейнера (см. рис. 3)

[ESS03-230 DV]

• При монтаже наденьте пылесборный контейнер 7 на патрубок для удаления пыли 4 (см. рис. 3.1).

• При демонтаже снимите пылесборный контейнер 7 с патрубка для удаления пыли 4 (см. рис. 3.2).

Опорожнение пылесборного контейнера (см. рис. 3)

[ESS03-230 DV]



Следите за наполнением пылесборного контейнера 7 и своевременно опорожняйте его, соблюдая вышеописанные меры предосторожности.

• Отключите электроинструмент и снимите пылесборный контейнер 7, как описано выше.

• Нажмите на оба фиксатора крышки 12 и снимите ее (см. рис. 3.3).

• Соблюдая вышеописанные правила техники безопасности, вытряхните содержимое корпуса 13, для улучшения результата, очистите внутренние поверхности корпуса 13 и крышки 12 мягкой кисточкой (см. рис. 3.4-3.6). **Внимание:** в случае промывки пылесборного контейнера 7 водой, используйте его только после полного высыхания.

• Установите крышку 12 на место - оба пластиковых фиксатора крышки 12 должны защелкнуться.

Ввод в эксплуатацию электроинструмента

Убедитесь в том, что имеющееся напряжение в сети соответствует данным, указанным на приборном щитке электроинструмента.

Включение / выключение электроинструмента

Включение:

Переместите включатель / выключатель 3 вправо (см. рис. 4.1).

Выключение:

Переместите включатель / выключатель 3 влево (см. рис. 4.2).

Отсасывание пыли при работе с электроинструментом



Отсасывание пыли снижает концентрацию пыли в воздухе, препятствует ее накоплению на рабочем месте.

Использование пылесоса

При длительной обработке дерева или во время обработки материалов, дающих вредную для здоровья пыль, электроинструмент следует подключить к подходящему пылесосу.

Данные электроинструменты могут использоваться с пылесосом, только при наличии подходящего переходника.

Следите за наполнением пылесборного резервуара пылесоса и своевременно опорожняйте его, соблюдая вышеописанные меры предосторожности.

Конструктивные особенности электроинструмента

Регулятор частоты вибрации

[ESS03-230 DV]

При помощи регулятора частоты вибрации 1, выставляется необходимая частота вибрации шлифовальной плиты 5.

Нужная частота вибрации зависит от обрабатываемого материала, условий работы и может быть установлена практическим тестированием.

При продолжительной работе с низкой частотой вибрации необходимо охладить электроинструмент, в течение 3 минут, для этого установите максимальную частоту вибрации и оставьте электроинструмент работать на холостом ходу.

Рекомендации при работе электроинструментом

Выбор шлифовальной бумаги

• Перед началом работы выберите такой тип шлифовальной бумаги, который наилучшим образом подходит к обрабатываемому материалу или покрытию. Назначение шлифовальной бумаги указано на упаковке, вы также можете получить консультацию у продавца.

• При выполнении различных видов работ используйте шлифовальную бумагу с различной зернистостью, это позволит получить поверхность с нужной шероховатостью. Наилучшим способом подбора зернистости для обрабатываемого материала является практическое тестирование:

• для грубой обработки древесины, неструганных досок, удаления краски или ржавчины рекомендуется использовать шлифовальную бумагу с зернистостью 40-60;

• для удаления незначительных неровностей поверхностей деревянных заготовок, шлифования грунтовок и т.п. рекомендуется использовать шлифовальную бумагу с зернистостью 80-120;

• для окончательного шлифования поверхностей деревянных заготовок, шлифования древесины твердых пород, шлифования грунтовок непосредственно перед покраской рекомендуется использовать шлифовальную бумагу с зернистостью 180-320.

- Приведенные выше данные носят рекомендательный характер, наилучшим способом подбора зернистости для обрабатываемого материала является практическое тестирование.

Шлифование



Перед началом работы произведите пробное шлифование на ненужном куске заготовки (из того же материала или таким же покрытием, что и обрабатываемая заготовка), чтобы убедиться в правильности выбора типа и зернистости шлифовальной бумаги, а также частоты вибрации шлифовальной плиты 5.

- Убедитесь, что заготовка надежно зафиксирована.
- Включите электроинструмент до того, как шлифовальная плита 5 коснется заготовки и дождитесь пока двигатель электроинструмента наберет максимальные обороты.
- Установите шлифовальную плиту 5 на поверхность заготовки и перемещайте электроинструмент, совершая круговые или возвратно-ступенчатые движения.
- Выполняйте шлифование всей площадью шлифовальной плиты 5.
- Не оказывайте избыточного давления на электроинструмент, это не даст лучших результатов, но перегрузит двигатель электроинструмента и приведет к повышенному износу шлифовальной бумаги.
- Не задерживайте электроинструмент на одном месте - это приведет к образованию углубления.
- Своевременно заменяйте изношенные или забитые шлифовальной пылью листы шлифовальной бумаги.
- Используйте шлифовальную бумагу с различной зернистостью - начинайте работу шлифовальной бумагой с более крупным зерном, а заканчивайте с более мелким. Это ускорит выполнение работы и позволит получить более гладкую поверхность.
- Не используйте шлифовальную бумагу, которой обрабатывали металл, для шлифования других материалов.

Обслуживание / профилактика электроинструмента

Перед проведением всех процедур электроинструмент обязательно отключить от сети.

Чистка электроинструмента

Обязательным условием для долгосрочной и безопасной эксплуатации электроинструмента является содержание его в чистоте. Регулярно продувайте электроинструмент сжатым воздухом через вентиляционные отверстия 2.

Послепродажное обслуживание

Ответы на вопросы по ремонту и обслуживанию вашего продукта вы можете получить в сервисных центрах. Информацию о сервисных центрах, схемы запчастей и информацию по запчастям Вы можете найти по адресу: www.dwt-pt.com.

Транспортировка электроинструментов

- Не допускайте падения упаковки, а также любые механические воздействия на нее при транспортировке.
- При погрузке / разгрузке не используйте погрузочную технику, работающую по принципу зажима упаковки.

Защита окружающей среды



Вторичное использование сырья вместо устранения мусора!

Электроинструмент, дополнительные принадлежности и упаковку следует экологически чисто утилизировать. В интересах чистосортной рециркуляции отходов детали из синтетических материалов соответственно обозначены. Настоящее руководство по эксплуатации напечатано на бумаге, изготовленной из вторсырья без применения хлора.

Оговаривается возможность внесения изменений.

Русский

Технічні характеристики електроінструменту

Віброшліфувальна машина		ESS02-187 T	ESS03-230 DV
Код електроінструмента	[127 В ~50/60 Гц] [230 В ~50/60 Гц]	742548 743705	742555 743712
Номінальна потужність	[Вт]	200	320
Вихідна потужність	[Вт]	130	207
Сила току при нарузі	127 В [А] 230 В [А]	1.6 0.6	2.5 0.9
Частота обертання холостого ходу	[хв ⁻¹]	12000	6000-12000
Частота вібрації	[хв ⁻¹]	24000	12000-24000
Орбітальний Ø	[мм] [дюйми]	1,6 1/16"	2,5 3/32"
Розмір шліфувальної плити (ширина x довжина)	[мм] [дюйми]	90 x 187 3-35/64" x 7-23/64"	115 x 230 4-1/2" x 9"
Розмір шліфувального паперу (ширина x довжина)	[мм] [дюйми]	90 x 230 3-35/64" x 9"	115 x 280 4-1/2" x 11-1/32"
Вага	[кг] [фунти]	1,64 3.62	2,43 5.36
Клас захисту		□ / II	□ / II
Рівень шуму	[дБ(А)]	80,6	79,6
Акустична потужність	[дБ(А)]	91,6	90,6
Рівень вібрації	[м/с ²]	8,1	8,25

Інформація про шум



Завжди використовуйте звукоізоляційні навушники при рівні шуму понад 85 дБ(А).



Відповідності необхідним нормам

Ми заявляємо під нашу одноособову відповідальність, що описаний у розділі "Технічні характеристики електроінструменту" продукт відповідає усім відповідним положенням Директив 2006/42/ЕС, включаючи їх зміни, а також наступним нормам: EN 60745-1, EN 60745-2-4.

Менеджер із сертифікації

Wu Cunzhen

Wu Cunzhen

Загальні правила техніки безпеки



ПОПЕРЕДЖЕННЯ. Щоб знизити ризик отримання травм, користувач повинен ознайомитися з керівництвом по експлуатації!



ПОПЕРЕДЖЕННЯ. Прочитайте всі попередження з техніки безпеки та інструкції. Недотримання попереджень та інструкцій може призвести до ураження електричним струмом, займання і / або серйозних травм.

Збережіть всі попередження та інструкції для подальшого використання.

Термін "електроінструмент", який використовується в тексті попереджень, відноситься до електроінструменту з живленням від електромережі (провідний) або електроінструменту з живленням від акумулятора (бездротовий).

Безпека робочого місця

- Робоче місце повинно бути чистим і добре освітленим. У захаращених або темних місцях вірогідні нещасні випадки.

Merit Link International AG
Stabio, Швейцарія, 20.12.2018

Українська

- **Не використовуйте електроінструменти у вибухонебезпечних середовищах, наприклад, в присутності легкозаймистих рідин, газів або пилу.** Електроінструменти створюють іскри, які можуть призвести до займання пилу або парів.
- **Під час роботи електроінструмента не допускайте присутності дітей та інших осіб.** Відволікання уваги може призвести до втрати контролю.

Рекомендації з електробезпеки

- **Вилки електроінструменту повинні підходити до розетки. Ніколи не вносьте зміни в конструкцію вилки. Не використовуйте адаптери з заземленими електроінструментами.** Вилки оригінальної конструкції і відповідні розетки зменшують ризик ураження електричним струмом.
- **Уникайте контакту з заземленими поверхнями, такими як труби, радіатори, плити та холодильники.** Це підвищує ризик ураження електричним струмом.
- **Не піддавайте електроінструмент впливу дощової води або вологи.** Попадання води в середину електроінструмента підвищує ризик ураження електричним струмом.
- **Не використовуйте електричний кабель в цілях, для яких він не призначений. Ніколи не використовуйте кабель для перенесення електроінструменту, підтягання електроінструменту до себе або для вимкнення електроінструменту ривком за електричний кабель.** Оберігайте електричний кабель від нагрівання, нафтопродуктів, гострих крайок або рухомих частин електроінструменту. Пошкоджений або спутаний електричний кабель збільшує небезпеку поразки електричним струмом.
- **При роботах на відкритому повітрі, використовуйте подовжувальні кабелі, призначені для зовнішніх робіт, це знизить небезпеку ураження електричним струмом.**
- **Якщо не можна уникнути роботи електроінструмента на ділянці з підвищеною вологістю, використовуйте пристрій захисного відключення (УЗО).** Використання УЗО знижує ризик ураження електричним струмом. ПРИМІТКА: термін "УЗО (RCD)" може бути замінений терміном "пристрій захисного відключення (GFCI)" або "автоматичний вимикач з функцією захисту від струму витоку (ELCB)".
- **Увага! Ніколи не торкайтеся до відкритих металевих поверхонь редуктора, захисного кожуха і т.д., оскільки на металеві поверхні впливають електромагнітні хвилі і торкання до них може призвести до травми або нещасного випадку.**

Рекомендації з особистої безпеки

- **Будьте пильними, стежте за тим, що ви робите, і при роботі з електроінструментом керуйтеся здоровим глуздом. Не використовуйте електроінструмент, якщо ви втомилися або перебуваєте під впливом наркотичних засобів, алкоголю або ліків.** Ослаблення уваги при роботі з електроінструментом може призвести до серйозної травми.

- **Використовуйте засоби індивідуального захисту. Завжди надівайте захисні окуляри.** Засоби індивідуального захисту, такі як пілозахисна маска, некоезне захисне взуття, каска або засоби захисту органів слуху, які використовуються у відповідних умовах, зменшують ймовірність отримання травм.

- **Не допускайте ненавмисного запуску електроінструменту. Перед підключенням до джерела живлення та / або акумулятора, підняттям або перенесенням електроінструменту переконайтеся, що вмикач / вимикач знаходиться у вимкненому стані.** Переміщення електроінструменту, коли палець знаходиться на вмикачі / вимикачі, або ввімкнення живлення електроінструментів з включеним вмикачем / вимикачем може стати причиною нещасного випадку.

- **Перед ввімкненням необхідно прибрати з частин електроінструменту, що обертаються, всі додаткові ключі і пристосування.** Ключ, залишений в частині електроінструменту, що обертається, може бути причиною серйозних травм.

- **Не докладайте надмірних зусиль. Завжди зберігайте стійке положення і рівновагу.** Це дозволяє краще контролювати електроінструмент у непередбачуваних ситуаціях.

- **Носіть відповідний одяг. Не вдягайте вільний одяг або прикраси. Тримайте волосся, одяг і рукавиці далеко від рухомих деталей.** Вільний одяг, прикраси або довге волосся можуть бути захоплені рухомими частинами електроінструменту, що стане причиною серйозних травм.

- **Якщо в конструкції електроінструменту передбачена можливість для підключення пилословлюючих і пилосбірних пристроїв, переконайтеся, що вони підключені і правильно використовуються.** Використання таких пристроїв зменшує небезпеку, пов'язані з накопиченням пилу.

- **Завжди будьте уважні, не ігноруйте принципи безпечної роботи з електроінструментом через знання і досвід, отримані внаслідок частого користування електроінструментом.** Неосторожність дія може негайно призвести до серйозних травм.

- **Увага! Електроінструмент створює під час роботи електромагнітне поле.** За деяких обставин, це поле може чинити негативний вплив на активні або пасивні медичні імплантати. Щоб зменшити ризик заподіяння серйозної шкоди здоров'ю або травми з летальним наслідком, людям з медичними імплантатами, перед початком експлуатації електроінструмента, рекомендується проконсультуватися з лікарем і виробником медичного імплантату.

Використовування і обслуговування електроінструмента

- **Люди з недостатніми психофізичними або розумовими здібностями і діти не можуть управляти електроінструментом, якщо людина, яка відповідає за їх безпеку, не контролює їх чи не інструктує щодо використання електроінструменту.**
- **Не перенавтажуйте електроінструмент. Використовуйте електроінструмент, який відповідає вашій цілі використання.** Відповідний електроінструмент буде працювати краще

і безпечніше з тією продуктивністю, для якої він був спроектований.

- **Не працюйте електроінструментом з несправним вмикачем / вимикачем.** Електроінструмент, ввімкнення / вимкнення якого не може контролюватися, становить небезпеку і повинен бути негайно відремонтований.

- **Перед виконанням будь-яких налаштувань, заміною приладдя або збиранням електроінструментів - від'єднайте вилку від джерела живлення і / або акумулятор від електроінструменту.** Ці заходи безпеки знижують ризик випадкового запуску електроінструмента.

- **Зберігайте невикористовувані електроінструменти в недоступному для дітей місці і не дозволяйте особам, які не ознайомились з електроінструментом або цими інструкціями, використовувати електроінструмент.** Електроінструменти небезпечні в руках непідготовлених користувачів.

- **Слідкуйте за станом електроінструменту. Перевіряйте осьове биття і надійність з'єднання рухомих деталей, а також будь-які несправності, які можуть вивести електроінструмент з ладу. Несправний електроінструмент необхідно відремонтувати перед використанням.** Багато нещасних випадків виникають через поганий стан електроінструменту.

- **Ріжучі інструменти повинні знаходитися в чистоті і бути добре заточеними.** Правильно встановлені ріжучі інструменти з гострими ріжучими кромками зменшують можливість заклинювання і полегшують управління електроінструментом.

- **Використовуйте електроінструмент, приладдя, насадки і т.п. відповідно до інструкцій, беручи до уваги умови роботи і виконувати роботи.** Використання електроінструмента для операцій, для яких він не призначений, може призвести до небезпечної ситуації.

- **Підтримуйте рукоятки і поверхні захоплення сухими, чистими і вільними від масла і мастила.** Слизькі рукоятки і поверхні захоплення перешкоджають безпечному поводженню з електроінструментом і управління ним в несподіваних ситуаціях.

- **Зверніть увагу, що при роботі з електроінструментом необхідно правильно тримати допоміжну рукоятку; виконання цієї вимоги полегшує управління електроінструментом.** Таким чином, правильне утримання електроінструменту може знизити ризик нещасних випадків або травм.

Технічне обслуговування

- **Обслуговувати Ваш електроінструмент повинні кваліфіковані фахівці з використанням рекомендованих запасних частин.** Це дає гарантію, що безпека Вашого електроінструменту буде збережена.

- **Дотримуйтесь інструкції по змащуванню, а також рекомендації по заміні аксесуарів.**

Особливі вказівки з техніки безпеки

Тримайте електроінструмент за ізольовані поверхні захвату під час робіт, коли ріжучий

механізм може контактувати з прихованою електропроводкою або власним шнуром. Контакт ріжучого механізму з проводом під напругою може призвести до появи напруги в незахищених металевих частинах електроінструменту та ураження оператора електричним струмом.

Правила техніки безпеки при експлуатації електроінструмента



Плоскошліфувальні машини призначені тільки для сухого шліфування різних матеріалів, категорично забороняється використовувати будь-які рідини - це приведе до короткого замикання усередині електроінструменту і позбавить вас права на гарантійний ремонт.

- **Уникайте зупинки двигуна електроінструменту під навантаженням.**

- **При обробці дрібних заготовок, власної ваги яких недостатньо для надійної фіксації, використовуйте затиски пристосування.**

- **Не обробляйте матеріали з вмістом азбесту.** Азбест вважається канцерогеном.

- **Якщо при роботі, електропостачання раптово урвалося, негайно перемістіть вмикач / вимикач в положення "Вимкнено", щоб запобігти випадковому включенню електроінструменту.**

- **Не використовуйте пошкоджені або зношені листи шліфувального паперу, а також листи, розміри яких відрізняються від розмірів шліфувальної плити - це може призвести до пошкодження обробленої поверхні і викликати віддачу (безконтрольний ривок в будь-якому напрямі) електроінструменту.**

- **При роботі (особливо при роботі вище рівня голови) завжди використовуйте захисні окуляри і пилозахисну маску.** Пил, що утворюється під час роботи, викликає роздратування слизових оболонок очей і дихальних путей, а вдихання пилу може завдати серйозного збитку здоров'ю.

- **Пил, що утворюється під час роботи, може бути шкідливим для здоров'я, легкозаймистим або вибухонебезпечним, необхідно своєчасно робити прибирання робочого місця, і використовувати засоби індивідуального захисту.** Завжди використовуйте пристрої для видалення / збору пилу (спеціальний пилосос, пилосборний мішок).

- **Дотримуйтесь обережності при спорожненні пилосборного пристрою.** Забороняється висипати пил з пилосборного пристрою у відкритий вогонь.

- **При шліфуванні деяких матеріалів (фарби, що містить свинець, деревини обробленої з'єднаннями миш'яку або хрому та ін.) можливе утворення токсичного або канцерогенного пилу.** В цьому випадку необхідно дотримуватися наступних запобіжних заходів:

- всі особи, що знаходяться на ділянці проведення робіт, повинні носити одяг з щільної тканини та спеціальні пилозахисні маски (розроблені для захисту організму від негативної дії певного виду речовин);

- забезпечте хорошу вентиляцію на ділянці проведення робіт, обов'язково використовуйте пилосборники та пристрої видалення пилу (спеціальні пилососи);

- після закінчення робіт, прибирання на робочому місці повинні робити особи, що мають вищеперелічені засоби індивідуального захисту.



Попередження: хімічні речовини, що містяться в пилу, який виділяється при шліфуванні, різанні, пилянні, заточуванні, свердлінні та інших видах робіт при будівництві, можуть викликати онкологічні захворювання, вроджені дефекти у майбутніх дітей або порушити репродуктивну функцію. Необхідна очисна установка для видалення певних хімічних речовин:

- Перед ремонтом і заміною деталей електроінструменту необхідно в першу чергу відключити його від мережі.

- Прозорий діоксин кремнію та інші речовини в цеглі і цементі стін; антисептики сімейства ССА в хімічно обробленій деревині. Ступінь шкідливого впливу цих речовин залежить від частоти виконання робіт. Якщо ви хочете зменшити контакт з цими хімічними речовинами, працюйте в вентилярованому приміщенні і використовуйте пристосування з сертифікатами безпеки (наприклад, респіратор з пило затримуючим фільтром).

Зверніть увагу на напругу електроживлення: при підключенні напруга повинна відповідати значенню, надрукованому в таблиці технічних даних електроінструменту. Якщо напруга вище відповідної напруги, з операторами може статися нещасний випадок, а електроінструмент буде пошкоджено. Таким чином, якщо напругу живлення не підтверджено, ніколи не вмикайте електроінструмент, не перевіривши значення напруги. Якщо напруга живлення нижче необхідної, двигун буде пошкоджений.

Символи, що використовуються в інструкції

В інструкції використовуються нижченаведені символи, запам'ятайте їх значення. Правильна інтерпретація символів допоможе використовувати електроінструмент правильно і безпечно.

Символ

Значення

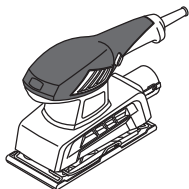

Віброшліфувальна машина

Ділянки, які позначені сірим кольором, м'яка накладка (з ізолюваною поверхнею).



Наклейка з серійним номером:

ESS ... - модель;
XX - дата виробництва;
XXXXXXX - серійний номер.

Символ

Значення



Ознайомтесь з усіма вказівками з техніки безпеки та інструкціями.



Носіть захисні навушники.



Носіть захисні окуляри.



Носіть пилозахисну маску.



Відключайте прилад від мережі перед проведенням монтажних і регулювальних робіт.



Напрямок руху.



Напрямок обертання.



Заблоковано.



Розблоковано.



Заборонена дія.



Подвійна ізоляція / клас захисту.



Увага. Важлива інформація.



Знак, який засвідчує, що виріб відповідає основним вимогам директив ЄС та гармонізованим стандартам Європейського Союзу.



Корисна інформація.



Під час роботи видаляйте пил, що утворюється.

Символ**Значення**

Не викидайте електроінструмент в побутове сміття.

Призначення електроінструменту DWT

Плоскошліфувальні машини призначені для сухого шліфування різних матеріалів.

Елементи пристрою електроінструменту

- 1 Регулювальник частоти вібрації
- 2 Вентиляційні отвори
- 3 Вмикач / вимикач
- 4 Патрубок для видалення пилу
- 5 Шліфувальна плита
- 6 Фіксатор шліфувального паперу
- 7 Пилозбірний контейнер (у зборі) *
- 8 Шліфувальний папір *
- 9 Пилосборний мішок (у зборі) *
- 10 Тканинний пилосборник *
- 11 Пластиковий каркас *
- 12 Кришка пилозбірного контейнера *
- 13 Корпус пилозбірного контейнера *

* Приналежності

Перераховані, а також зображені принадлежности, частково не входять у комплект поставки.

Монтаж та регулювання елементів електроінструменту

Перед проведенням усіх процедур електроінструмент обов'язково відключити від мережі.



Монтаж / демонтаж / налаштування деяких елементів аналогічне для усіх моделей електроінструментів, в цьому випадку на малюнку пояснення конкретна модель не вказується.

Установка / заміна шліфувального паперу (див. мал. 1)



Перед установкою шліфувального паперу 8 впевніться, що він призначений саме для вашої моделі електроінструменту (відповідні габаритні розміри і отвори для пилоотсоса).

- Переверніть електроінструмент шліфувальною плитою 5 догори.
- Ослабте фіксатори 6 як показано на малюнку 1.1.
- У разі заміни видалите зношений шліфувальний папір 8.

• Покладіть новий аркуш шліфувального паперу 8 на шліфувальну плиту 5 (див. мал. 1.2). **Дотримуйтеся при цьому наступних правил:**

- абразивне напилення шліфувального паперу 8 повинно бути обернено звору (шліфувальної плити 5 повинна торкатися гладка сторона шліфувального паперу 8);
- отвори в шліфувальному папері 8 повинні збігатися з отворами пиловідсосу в шліфувальній плиті 5.
- Заеніть кінці шліфувального паперу 8 так, щоб вони потрапили під фіксатори 6 (див. мал. 1.3).
- Притисніть один кінець шліфувального паперу 8 фіксатором 6, після чого потягніть за другий кінець шліфувального паперу і затисніть його другим фіксатором 6 (див. мал. 1.4).



Увага: шліфувальний папір 8 повинен щільно прилягати до шліфувальної плити 5, а отвори пилоотсоса на шліфувальному папері 8 і шліфувальній плиті 5 повинні співпадати.

Монтаж / демонтаж пилосборного мішка (див. мал. 2)

[ESS02-187 T]

- При монтажу надіньте патрубок пилосборного мішку 9 на патрубок для видалення пилу 4 (див. мал. 2.1).
- При демонтажу зніміть патрубок пилосборного мішку 9 з патрубка для видалення пилу 4 (див. мал. 2.2).

Спорожнення пилосборного мішку (див. мал. 2)

[ESS02-187 T]



Слідкуйте за наповненням пилосборного мішку 9 і своєчасно спорожняйте його, дотримуючись вищеписаних запобіжних заходів.

- Відключіть електроінструмент і зніміть пилосборний мішок 9, як описано вище.
- Зніміть тканинний пилосборник 10 з пластикового каркасу 11 (див. мал. 2.3).
- Дотримуючись вищеписаних правил техніки безпеки, витрусіть вміст тканинного пилосборника 10, для поліпшення результату, зверніть його і очистіть м'якою щіткою (див. мал. 2.4-2.6). **Увага: в разі прання тканинного пилосборника 10, використовуйте його лише після повного висихання.**
- Надіньте тканинний пилосборник 10 на пластиковий каркас 11 (див. мал. 2.7).

Монтаж / демонтаж пилозбірного контейнера (див. мал. 3)

[ESS03-230 DV]

- При монтажі надіньте пилозбірний контейнер 7 на патрубок для видалення пилу 4 (див. мал. 3.1).

- При демонтажі зніміть пилозбірний контейнер 7 з патрубком для видалення пилу 4 (див. мал. 3.2).

Спорожнення пилозбірного контейнера (див. мал. 3)

[ESS03-230 DV]



Слідкуйте за наповненням пилозбірного контейнера 7 і своєчасно спорожняйте його, дотримуючись вищепописаних заходів безпеки.

- Вимкніть електроінструмент та зніміть пилозбірний контейнер 7, як описано вище.
- Натисніть на обидва фіксатори кришки 12 і зніміть її (див. мал. 3.3).
- Дотримуючись вищепописаних правил техніки безпеки, витрусіть вміст корпусу 13, для поліпшення результату, очистіть внутрішні поверхні корпусу 13 і кришки 12 м'яким пензликом (див. мал. 3.4-3.6). **Увага: у разі промивання пилозбірного контейнера 7 водою, використовуйте його тільки після повного висихання.**
- Встановіть кришку 12 на місце - обидва пластикових фіксатори кришки 12 повинні замкнутися.

Введення у експлуатацію електроінструмента

Переконайтеся в тім, що наявна напруга в мережі відповідає даним, зазначеним на приладовому щитку електроінструмента.

Вмикання / вимкнення електроінструмента

Уключити:

Перемістіть вмикач / вимикач 3 вправо (див. мал. 4.1).

Виключити:

Перемістіть вмикач / вимикач 3 вліво (див. мал. 4.2).

Відсмоктування пилу під час роботи з електроінструментом



Відсмоктування пилу знижує концентрацію пилу в повітрі, перешкоджає його накопиченню на робочому місці.

Використання пилососу

При тривалій обробці дерева або під час обробки матеріалів, що дають шкідливий для здоров'я пил, електроінструмент слід підключити до відповідного пилососу.

Дані електроінструменти можуть використовуватися з пилососом, лише за наявності відповідного перехідника.

Слідкуйте за наповненням пилосборного резервуару пилососу і своєчасно спорожняйте його, дотримуючись вищепописаних запобіжних заходів.

Конструктивні особливості електроінструменту

Регульовальник частоти вібрації

[ESS03-230 DV]

За допомогою регульовальника частоти вібрації 1, виставляється необхідна частота вібрації шліфувальної плити 5.

Потрібна частота вібрації залежить від оброблюваного матеріалу, умов роботи і може бути встановлена практичним тестуванням.

При тривалій роботі з низькою частотою вібрації необхідно охолодити електроінструмент, протягом 3 хвилин, для цього встановіть максимальну частоту вібрації і залиште електроінструмент працювати на холостому ходу.

Рекомендації при роботі електроінструментом

Вибір шліфувального паперу

- Перед початком роботи виберіть такий тип шліфувального паперу, який щонайкраще підходить до оброблюваного матеріалу або покриття. Призначення шліфувального паперу вказано на упаковці, ви також можете отримати консультацію у продавця.

- При виконанні різного виду робіт використовуйте шліфувальний папір з різною зернистістю, це дозволить отримати поверхню з потрібною шорсткістю:

- для грубої обробки деревини, неструганих дошок, видалення фарби або іржі рекомендується використовувати шліфувальний папір із зернистістю 40-60;

- для видалення незначних нерівностей поверхонь дерев'яних заготовок, шліфування ґрунтовок і тому подібне рекомендується використовувати шліфувальний папір із зернистістю 80-120;

- для остаточного шліфування поверхонь дерев'яних заготовок, шліфування деревини твердих порід, шліфування ґрунтовок безпосередньо перед фарбуванням рекомендується використовувати шліфувальний папір із зернистістю 180-320.

- Приведені вище дані носять рекомендаційний характер, як найкращим способом підбору зернистості для оброблюваного матеріалу є практичне тестування.

Шліфування



Перед початком роботи зробіть пробне шліфування на непотрібному шматку заготовки (з того ж матеріалу або таким же покриттям, що і оброблювана заготовка), щоб переконатися в правильності вибору тилу і зернистості шліфувального паперу, а також частоти вібрації шліфувальної плити 5.

- Переконайтеся, що заготовка надійно зафіксована.

- Включіть електроінструмент до того, як шліфувальна плита 5 торкнеться заготовки і доче-

кайтеся доки двигун електроінструменту набере максимальні звороти.

- Встановіть шліфувальну плиту 5 на поверхню заготівки і переміщайте електроінструмент, здійснюючи кругові або зворотно-поступальні рухи.

- Виконуйте шліфування всією площею шліфувальної плити 5.

- Не чиніть надлишкового тиску на електроінструмент, це не дасть кращих результатів, але перенавантажить двигун електроінструменту і приведе до підвищеного зносу шліфувального паперу.

- Не затримуйте електроінструмент на одній місці - це приведе до утворення поглиблень.

- Своєчасно проводіть заміну зношеним чи забитим шліфувальним пилом листів шліфувального паперу.

- Використовуйте шліфувальний папір з різною зернистістю - починайте роботу шліфувальним папером з крупнішим зерном, а закінчуйте - дрібнішим. Це прискорить виконання роботи і дозволить отримати гладку поверхню.

- Не використовуйте шліфувальний папір, яким обробляли метал, для шліфування інших матеріалів.

Обслуговування / профілактика електроінструмента

Перед проведенням усіх процедур електроінструмент обов'язково відключити від мережі.

Чищення електроінструменту

Обов'язковою умовою для довгострокової і безпечної експлуатації електроінструменту є вміст

його в чистоті. Регулярно продувайте електроінструмент стислим повітрям через вентиляційні отвори 2.

Післяпродажне обслуговування

Відповіді на питання щодо ремонту та обслуговування вашого продукту Ви можете отримати в сервісних центрах. Інформацію про сервісні центри, схеми запчастин та інформацію по запчастинах Ви можете знайти за адресою: www.dwt-pt.com.

Транспортування електроінструменту

- Не допускайте падіння упаковки, а також будь-якого механічного впливу на неї транспортуванні.
- При завантаженні / розвантаженні не використовуйте навантажувальну техніку що працює за принципом затиску упаковки.

Захист навколишнього середовища



Переробка сировини замість утилізації відходів.

Електроінструмент, додаткові принадлежности й упакування варто екологічно чисто утилізувати.

В інтересах чистосортної рециркуляції відходів деталі із синтетичних матеріалів відповідно позначені.

Дійсний посібник з експлуатації надрукований на папері, виготовленій з вторсировини без застосування хлору.

Обновляється можливість внесення змін.

Українська

Elektrinio instrumento techniniai duomenys

Vibracinis šlifukoklis		ESS02-187 T	ESS03-230 DV
Elektros įrankio kodas	[127 V ~50/60 Hz] [230 V ~50/60 Hz]	742548 743705	742555 743712
Nominalioji galia	[W]	200	320
Imamoji galia	[W]	130	207
Srovės stiprumas esant įtampai	127 V [A] 230 V [A]	1.6 0.6	2.5 0.9
Sūkių skaičius tuščiaja eiga	[min ⁻¹]	12000	6000-12000
Virpesių dažnis be apkrovos	[min ⁻¹]	24000	12000-24000
Orbitinis Ø	[mm] [coliai]	1,6 1/16"	2,5 3/32"
Šlifavimo plokštelės gabaritai (plotis x ilgis)	[mm] [coliai]	90 x 187 3-35/64" x 7-23/64"	115 x 230 4-1/2" x 9"
Šlifavimo popieriaus gabaritai (plotis x ilgis)	[mm] [coliai]	90 x 230 3-35/64" x 9"	115 x 280 4-1/2" x 11-1/32"
Svoris	[kg] [svarai]	1,64 3.62	2,43 5.36
Saugumo klasė		□ / II	□ / II
Akustinis spaudimas	[dB(A)]	80,6	79,6
Akustinė galia	[dB(A)]	91,6	90,6
Apsunkinimas vibracijomis	[m/s ²]	8,1	8,25

Informacija triukšmu



Jei akustinis spaudimas yra didesnis nei 85 dB(A), visada naudok apsaugos priemones klausai.



Atitikties deklaracija

Atsakingai pareiškiame, kad skyriuje "Elektrinio instrumento techniniai duomenys" aprašytas gaminys atitinka privalomus Direktyvų 2006/42/EC reikalavimus ir jų pakeitimus bei šiuos standartus: EN 60745-1, EN 60745-2-4.

Sertifikavimo
vadybininkas

Wu Cunzhen

Wu Cunzhen

Merit Link International AG
Stabio, Šveicarija, 20.12.2018

Bendrosios saugos taisyklės



ĮSPĖJIMAS. Kad sumažėtų sužalojimų pavojus, naudotojas privalo perskaityti naudojimo instrukciją!



ĮSPĖJIMAS! Perskaitykite visus saugos įspėjimus ir visus nurodymus. Nesilaikant nurodymų ir įspėjimų kyla elektros smūgio, gaisro ir (arba) sunkių sužalojimų pavojus.
Visus įspėjimus ir nurodymus išsaugokite ateičiai. Įspėjimuose vartojamas terminas "elektrinis įrankis" reiškia mūsų pagamintą elektrą (su laidu) arba iš akumuliatoriaus (be laido) maitinamą elektrinį įrankį.

Darbo vietos sauga

- **Darbo vieta turi būti švari ir gerai apšviesta.** Netvarkingos ar tamsios vietos kelia nelaimingų atsitikimų pavojų.
- **Nenaudokite elektrinių įrankių sprogyje aplinkoje, pvz. tokioje, kur yra degių skysčių, dujų ar dulkių.** Elektriniai įrankiai sukelia kibirkštis, galinčias uždegti dulkes ar garus.
- **Naudojant elektrinį įrankį, šalia negali būti pašalinių asmenų ir vaikų.** Dėl blaškymo galite prarasti kontrolę.

Lietuviškai

Elektros sauga

- **Elektrinio įrankio kištukas turi atitikti kištukinį lizdą. Niekomet nekeiskite kištuko. Įžemintiems elektriniams įrankiams prijungti nenaudokite jokių adapterių. Originalūs kištukai ir jiems tinkantys kištukiniai lizdai sumažina elektros smūgio pavojų.**
- **Kūnu nesilieskite prie įžemintų paviršių, pvz., vamzdžių, radiatorių, viryklių ir šaldytuvų. Jei jūsų kūnas įžemintas, kyla didesnė elektros smūgio rizika.**
- **Elektriniais įrankiais kenkia lietus ir drėgmė. Į elektrinį įrankį patekęs vanduo didina elektros smūgio riziką.**
- **Saugokite laidą. Elektrinio įrankio niekuomet nenėškite, netempkite ir neatjunkite nuo maitinimo šaltinio suėmę už laido. Saugokite laidą nuo karščio, alyvos, aštrių kampų ar judančių dalių. Pažeisti ar susipyne laidai didina elektros smūgio pavojų.**
- **Jei su elektriniu įrankiu dirbate lauke, naudokite lauko aplinkai tinkamą ilgintuvą. Naudojant lauko aplinkai tinkamą laidą sumažėja elektros smūgio rizika.**
- **Jei negalima išvengti elektrinio įrankio naudojimo drėgnoje vietoje, naudokite maitinimo šaltinį, apsaugotą likutinės srovės įrenginiu (RCD). Naudojant RCD sumažėja elektros smūgio rizika. PASTABA! Terminas "likutinės srovės įrenginys" (RCD) gali būti keičiamas terminu "elektros grandinės atjungiklis" (GFCI) arba "automatinis jungiklis" (ELCB).**
- **Įspėjimas! Niekomet nelieskite pavarų dėžės, skydo ir kt. metalinių paviršių, nes liesdami juos galite sutrikdyti elektromagnetinę bangą, o tai gali sukelti nelaimingą atsitikimą ar sužalojimą.**

Asmens sauga

- **Naudodami elektrinį įrankį išlikite budrūs, stebėkite, ką darote, ir vadovaukitės sveiku protu. Nenaudokite elektrinio įrankio, jei esate pavargę, paveikti vaistu, alkoholio ar narkotinių medžiagų. Net vos akimirklai praradus koncentraciją naudojant elektrinį įrankį galima sunkiai susižaloti.**
- **Naudokite asmenines apsaugos priemones. Visuomet naudokite akių apsaugą. Esant atitinkamoms sąlygoms naudojamos apsaugos priemonės, pvz., veido kaukė, batai neslidžiais padais, šalmas ar klausos apsauga sumažina sužalojimų pavojų.**
- **Apsaugokite nuo netyčinio įjungimo. Prieš prijungdami elektrinį įrankį prie maitinimo šaltinio ir (arba) akumuliatoriaus, taip pat prieš įrankį paimdami ar nešdami visuomet patikrinkite, ar jungiklis yra išjungtoje padėtyje. Jei nešite elektrinį įrankį piršta uždėję ant jungiklio arba jusinsite prie maitinimo šaltinio elektrinį įrankį su įjungtu jungikliu, gali kilti nelaimingas atsitikimas.**
- **Prieš įjungdami elektrinį įrankį išimkite reguliavimo raktą ar veržliaraktį. Palikus prie besisukančių elektrinio įrankio dalių prijungtą raktą ar veržliaraktį, kyla pavojus susižaloti.**
- **Netieskite rankos su įrankiu per toli. Visuomet išlaikykite tinkamą kūno atramą ir pusiausvyrą. Tada galėsite lengviau suvaldyti elektrinį įrankį netikėtose situacijose.**
- **Tinkamai apsirenkite. Nedėvėkite laisvų drabužių ar papuošalų. Saugokite plaukus, drabužius ir pirštines nuo judančių dalių. Judančios dalys gali įtraukti laisvus drabužius, papuošalus ar ilgus plaukus.**
- **Jei įrenginiuose yra dulkių išsiurbimo ir surinkimo įrangos jungtis, tinkamai ją prijunkite ir nau-**

dokite. Išsiurbdami dulkes galite sumažinti pavojų sveikatai.

- **Net jei įrankius naudojate dažnai ir daug apie juos žinote, vis tiek negalima ignoruoti saugaus darbo su įrankiais principų. Neatidus veiksmas per sekundės dalį gali sukelti sunkų sužalojimą.**
- **Įspėjimas! Elektriniai įrankiai dirbant gali sukurti elektromagnetinį lauką. Šis laukas kai kuriomis aplinkybėmis gali trikdyti pasyvių ar aktyvių medicininių implantų veikimą. Norint sumažinti sunkių ar net mirtinų sužalojimų pavojų rekomenduojame asmenims, kurie turi medicininius implantus, prieš naudojant elektrinį įrankį pasitarti su savo gydytoju ir medicininio implanto gamintoju.**

Elektrinių įrankių naudojimas ir priežiūra

- **Asmenys, turintys ribotus psichofizinius ar protinius gebėjimus, ir vaikai negali naudoti elektrinio įrankio, nebent asmuo, atsakingas už jų saugą, juos prižiūri arba nurodė, kaip tuo įrankiu naudotis.**
- **Dirbdami su elektriniu įrankiu nevirtokite jėgos. Naudokite savo darbui tinkantį elektrinį įrankį. Tinkamas elektrinis įrankis leis gerai ir saugiai atlikti darbą tokiu greičiu, kuriam jis sukurtas.**
- **Jei elektrinis įrankis jungikliu neįsijungia ir neišsijungia, jo nenaudokite. Elektrinis įrankis, kurio negalima valdyti jungikliu, yra pavojingas ir turi būti taisomas.**
- **Prieš reguliuodami, keisdami priedus ar sandėliuodami elektrinį įrankį visuomet atjunkite maitinimo laidą kištuką ir (arba) akumuliatorių. Ši apsaugos priemonė sumažina elektrinio įrankio netyčinio įjungimo riziką.**
- **Nenaudojamą elektrinį įrankį padėkite vaikams nepasiekiamoje vietoje, neleiskite juo naudotis asmenims, kurie nėra susipažinę su elektriniais įrankiais ar šia instrukcija. Neišmokytų asmenų rankose elektriniai įrankiai kelia pavojų.**
- **Tinkamai prižiūrėkite elektrinius įrankius. Patikrinkite, ar gerai sulygiuotos ir sujungtos judančios dalys, ar niekas nesulūžę, ar nėra kitų sąlygų, galinčių paveikti elektrinio įrankio veikimo kokybę. Jei elektrinis įrankis pažeistas, prieš naudodami jį sutaisykite. Daugelis nelaimingų atsitikimų nutinka dėl prastos elektrinių įrankių priežiūros.**
- **Pjovimo įrankiai turi būti aštrūs ir švarūs. Tinkamai prižiūrimi pjovimo įrankiai su aštriais ašmenimis mažiau stringa ir yra lengviau valdomi.**
- **Elektrinį įrankį, priedus, galvutes ir t. t. naudokite pagal šias instrukcijas, atsizvelgdami į darbo sąlygas ir atliekamo darbo pobūdį. Naudojant elektrinį įrankį kitais tikslais, ne tais, kuriems jis skirtas, gali kilti pavojus.**
- **Rankenos ir suėmimo paviršiai turi būti sausi, švarūs, nealyvuoti ir neriebaluoti. Slidžios rankenos ar suėmimo paviršiai trukdo saugiai laikyti ir valdyti įrankį netikėtose situacijose.**
- **Atkreipkite dėmesį, kad naudojant elektrinį įrankį reikia tinkamai jį laikyti už pagalbinės rankenos, nes tai palengvina valdymą. Tinkamas suėmimas gali sumažinti nelaimingų atsitikimų ar sužalojimų pavojų.**

Priežiūra

- **Savo elektrinio įrankio priežiūrą patikėkite tik kvalifikuotam meistriui, remontui naudokite tik originalui identiškas atsargines dalis. Taip užtikrinsite elektrinio įrankio saugą.**
- **Žr. nurodymus dėl tepimo ir priedų keitimo.**

Specialieji saugos įspėjimai

Tais atvejais, kai pjudami galite kliudyti paslėptus laidus ar įrankio laidą, elektrinį įrankį laikykite už izoliuoto suėmimo paviršiaus. Perpjovus laidą, kuriuo teka elektros srovė, srovė gali pradėti tekėti per metalines elektrinio įrankio dalis ir sukelti elektros smūgį operatoriui.

Darbo su elektriniu įrankiu saugos nurodymai



Diskinės šlifavimo mašinos skirtos tik sausam skirtingų medžiagų šlifavimui; niekuomet nenaudokite jokių skysčių - tai gali sukelti trumpą jungimą elektros prietaiso viduje ir tokiu atveju garantija nebegalios.

- Neišjunkite elektros prietaiso variklio esant apkrovai.
- Apdirbanti mažus ruošinius, juos užfiksuoti nepakanka šių medžiagų savo svorio, todėl naudokite suspaudžiančius priedus.
- Nedirbkite su medžiagomis, turinčiomis asbesto. Asbestas yra kancerogeninė medžiaga.
- Jei darbo metu netikėtai dingtų elektros maitinimas, nedelsiant perjunkite įjungimo / išjungimo jungiklį į padėtį "išjungta", taip išvengsite netikėto išjungimo rizikos.
- Nenaudokite anksčiau naudotų arba nusidėvėjusių šlifavimo popieriaus lapų, o taip pat lapų, kurių matmenys neatitinka šlifavimo plokštelės matmenų, kitu atveju galite pažeisti ruošiamą paviršių ir sukelti atatrąką (nevaldomą elektros prietaiso smūgį bet kuria kryptimi).
- Darbo metu (o ypač laikant elektros prietaisą iškelta virš galvos) visuomet dėvėkite apsauginius akinius ir nuo dulkių apsaugančią kaukę. Darbo metu susidarancios dulksės dirgina akių gleivinę ir kvėpavimo takus, o tokių dulkių įkvėpimas gali sukelti rimtų sveikatos sutrikimų.
- Darbo metu susidarancios dulksės gali būti labai kenksmingos sveikatai, lengvai užsidėgančios arba gali sukelti sprogimą, todėl būtina laiku sutvarkyti darbo vietą ir naudoti asmenines apsaugos priemones. Visuomet naudokite dulkių šalinimo / surinkimo prietaisus (specialų siurbį, dulkių surinkimo maišelį).
- Būkite atsargūs valydami dulkių surinkimo prietaisą. Draudžiama iš dulkių surinkimo prietaiso dulkes kratyti į atvirą ugnį.
- Kai kurių paviršių šlifavimo metu (šlifuojant dažais turinčiais švino nudažytą paviršių, medį, paruoštą naudojant arseną arba chromą ir kt.) gali susidaryti nuodingos arba kancerogeninės dulksės. Tokiu atveju būtina laikytis toliau nurodytų apsaugos priemonių:

- visi asmenys, esantys darbo zonoje, privalo dėvėti tankaus audinio rūbus ir specialias nuo dulkių apsaugančias kaukes (kurios būtų skirtos apsaugoti organizmą nuo tam tikrų medžiagų, turinčių neigiamą poveikį organizmui);
- darbo patalpoje užtikrinkite tinkamą ventiliaciją, būtinai naudokite dulkių surinkimo ir dulkių šalinimo įrenginius (specialius dulkių siurblius);
- pabaigus darbus, darbo vietos valymą turi atlikti asmenys, dėvintys pirmiau išvardytas asmenines apsaugos priemones.



Įspėjimas: atliekant šlifavimo, pjovimo, šveitimo, gręžimo ir kitus statybinius darbus kylančiose dulksėse esančios cheminės medžiagos gali sukelti vėžį,

apsigimimus arba pakenkti vaisingumui. Apsauga nuo kai kurių cheminių medžiagų:

- Prieš atlikdami bet kokius įrankio remonto ar keitimo darbus pirmiausia ištraukite maitinimo laidą kištuka.
- Skaidrus silicio dioksidas ir kiti mūro gaminiai plytose ir cemente; chromuoto vario arsenatas (CCA) chemiškai apdorotoje medienoje. Šių medžiagų kenksmingumo laipsnis priklauso nuo to, kaip dažnai su jomis dirbama. Norint sumažinti sąlytį su šiomis cheminėmis medžiagomis, darbo vietoje būtina ventiliacija ir privalo naudoti saugos sertifikatus turinčius prietaisus (pvz., kvėpavimo kaukę su smulkių dulkių filtru).

Atkreipkite dėmesį į maitinimo įtampą: patikrinkite, ar maitinimo jungties įtampa yra tokia pat kaip ir įrankio duomenų lentelėje nurodyta įtampa. Jei maitinimo įtampa didesnė nei reikiama, operatorius patirs nelaimingą atsitikimą, o įrankis sings. Todėl nepatikrinus maitinimo šaltinio įtampos įrankio prie jo prijungti negalima. Ir priešingai, jei maitinimo įtampa yra mažesnė nei reikiama, bus pažeistas variklis.

Šioje instrukcijoje naudojami simboliai

Toliau pateikti simboliai naudojami naudotojo instrukcijoje, išiminkite jų reikšmes. Suprasdami, ką reiškia simboliai, galite tinkamai ir saugiai naudotis elektriniu įrankiu.

Simbolis

Reikšmė

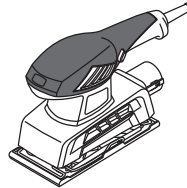

Vibracinis šlifukoelis

Pilkai pažymėtos dalys - minkšta rankena (su izoliuotu paviršiumi).

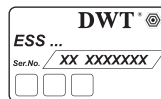

Serijos numerio lipdukas:

ESS ... - modelis;
XX - pagaminimo data;
XXXXXXXX - serijos numeris.



Perskaitykite visas saugos taisykles ir instrukcijas.



Dėvėkite apsauginius akinius.



Dėvėkite apsaugines ausines.



Dėvėkite nuo dulkių saugančią puskaukę.

Simbolis	Reikšmė
	Prieš montuodami arba reguliuodami atjunkite elektrinį įrankį nuo maitinimo tinklo.
	Judėjimo kryptis.
	Sukimosi kryptis.
	Užrakinta.
	Atrakinta.
	Uždrausta.
	Dvigubos izoliacijos / apsaugos klasė.
	Dėmesio. Svarbu.
	Ženklas, patvirtinantis, kad gaminys atitinka pagrindinius ES direktyvų ir suderintų ES standartų reikalavimus.
	Naudinga informacija.
	Naudojimo metu pašalinkite susidariusias dulkes.
	Neišmeskite elektrinio įrankio į buitinių atliekų konteinerį.

Elektros įrankio paskirtis DWT

Diskinės šlifavimo mašinos skirtos sausam skirtingų medžiagų šlifavimui.

Elektros prietaiso dalys

- 1 Virpesių dažnio reguliatorius
- 2 Ventiliacijos angos
- 3 Įjungiklis / išjungiklis
- 4 Vamzdelis dulkių šalinimui

- 5 Šlifavimo plokštelė
- 6 Šlifavimo popieriaus gnybtas
- 7 Dulkių surinkimo indas (uždėtas) *
- 8 Šlifavimo popierius *
- 9 Dulkių maišelis (uždėtas) *
- 10 Tekstilinis dulkių maišelis *
- 11 Plastikinis korpusas *
- 12 Dulkių surinkimo indo dangtelis *
- 13 Dulkių surinkimo indo korpusas *

* Priklausiniai

Dalis vardijamų ir pavaizduotų priklausinių neįeina į siuntos komplektą.

Elektros įrankio elementų tvirtinimas ir reguliavimas

Prieš pradėdami bet kokias elektros prietaiso apžiūros procedūras, būtinai jį išjunkite iš maitinimo lizdo.



Kai kurių elementų uždėjimo / nuėmimo / paruošimo procedūros yra vienodos visiems elektros prietaiso modeliams, todėl šiuo atveju konkretūs modeliai paviešlėliuose nenurodyti.

Šlifavimo popieriaus uždėjimas / pakeitimas (žr. pav. 1)



Prieš uždėdami šlifavimo popierių 8 įsitikinkite, kad jis skirtas būtent jūsų elektros prietaiso modeliui (tinkamo matmens ir dulkių šalinimo angos).

- Paverskite prietaisą taip, kad šlifavimo plokštelė 5 būtų viršuje.
- Atlaisvinkite laikiklius 6, kaip parodyta 1.1 pav.
- Keitimo atveju iš pradžių nuimkite nusidėvėjusį šlifavimo popierių 8.
- Ant šlifavimo plokštelės 5 uždėkite naują šlifavimo popieriaus lapą 8 (žr. pav. 1.2). **Laikykitės toliau nurodytų taisyklių:**
 - Šiurkštus popieriaus 8 paviršius turi būti viršuje (popierius 8 turi lygiaja puse liestis su šlifavimo plokštele 5);
 - Šlifavimo popieriaus 8 kiaurymė turi sutapti su šlifavimo plokštelės 5 kiauryme, skirta dulkių surinkimui.
 - Sulenkite šlifavimo popieriaus 8 kraštus taip, kad jie būtų po laikikliais 6 (žr. pav. 1.3).
 - Pritvirtinkite vieną šlifavimo popieriaus 8 kraštą laikikliu 6 ir traukite už kito krašto bei pritvirtinkite jį kitu laikikliu 6 (žr. pav. 1.4).



Dėmesio: šlifavimo popierius 8 turi būti gerai prispaustas prie šlifavimo plokštelės 5, o dulkių šlifavimo popieriaus dulkių šalinimo angos 8 ir šlifavimo plokštelė 5 turi sutapti.

Dulkių maišelio uždėjimas / pakeitimas (žr. pav. 2)

[ESS02-187 T]

- Montavimo metu ant dulkių šalinimo vamzdelio 4 uždėkite dulkių surinkimo maišelio vamzdelį 9 (žr. pav. 2.1).

• Išmontavimo metu nuimkite dulkių surinkimo maišelio vamzdelį 9 nuo dulkių šalinimo vamzdelio 4 (žr. pav. 2.2).

Dulkių maišelio valymas (žr. pav. 2)

[ESS02-187 T]



Stebėkite, kiek dulkių susikaupia dulkių surinkimo maišelyje 9 ir laiku išvalykite jį, laikykitės pirmiau išvardytų saugumo priemonių.

- Išjunkite elektros prietaisą ir kaip pirmiau nurodyta, nuimkite dulkių surinkimo maišelį 9.
- Nuo plastikinio korpuso 11 nuimkite dulkių filtrą, pagamintą iš audinio 10 (žr. pav. 2.3).
- Laikydami pirmiau išvardytų apsaugos priemonių, išpurtykite filtro 10 turinį. Siekdami geriausių rezultatų, išverskite filtrą ir išvalykite jį minkštu šepetėliu (žr. pav. 2.4-2.6). **Dėmesio: jei iš audinio pagamintą filtrą 10 plausite, filtrą bus galima naudoti tik tada, kai jis visiškai išdžius.**
- Iš audinio pagamintą filtrą 10 uždėkite ant plastikinio korpuso 11 (žr. pav. 2.7).

Dulkių surinkimo indo sumontavimas / išmontavimas (žr. pav. 3)

[ESS03-230 DV]

- Sumontuodami uždėkite dulkių surinkimo indą 7 ant dulkių pašalinimo angos 4 (žr. pav. 3.1).
- Išmontuodami nuimkite dulkių surinkimo indą 7 nuo dulkių pašalinimo angos 4 (žr. pav. 3.2).

Dulkių surinkimo indo ištuštinimas (žr. pav. 3)

[ESS03-230 DV]



Stebėkite dulkių surinkimo indo 7 užpildymą ir laiku ištuštinkite indą pagal pirmiau aprašytus saugaus darbo nurodymus.

- Išjunkite galios prietaisą ir nuimkite dulkių surinkimo indą 7 pirmiau aprašytu būdu.
- Paspaukite du laikančius fiksatorius ant dangtelio 12 ir nuimkite dangtelį 12 (žr. pav. 3.3).
- Pagal darbų sagos taisykles ištuštinkite indo korpusą 13; norėdami pasiekti geresnių rezultatų, nuvalykite korpuso 13 ir dangtelio 12 vidinius paviršius minkštu šepetėliu (žr. pav. 3.4-3.6). **Dėmesio: jeigu dulkių surinkimo indą 7 išplovėte su vandeniu, naudokite tik jį tik visiškai išdžiūvusį.**
- Uždėkite dangtelį 12 - abu dangtelio laikantys fiksatoriai 12 turi spragtelėti.

Elektros įrankio naudojimas

Visuomet užtikrinkite tinkamą elektros tiekimo įtampą: įtampa turi atitikti parametrus nurodytus elektros prietaiso identifikacinėje lentelėje.

Elektros įrankio įjungimas / išjungimas

Įjungti:

Perjunkite jungiklį 3 dešinėn (žr. pav. 4.1).

Išjungti:

Perjunkite jungiklį 3 kairėn (žr. pav. 4.2).

Dulkių nusiurbimas dirbant elektros įrankiu



Dulkių siurbimas sumažina dulkių koncentraciją ore ir stabdo jų susikaupimą darbo vietoje.

Dulkių siurblio naudojimas

Ilgą laiką dirbant su mediena arba dirbant su medžiagomis, sukeliančiomis sveikatai kenksmingas dulkes, elektros prietaisą reikia prijungti prie tinkamo dulkių siurblio.

Šie elektros prietaisai gali būti naudojami kartu su dulkių siurbliu tik tuomet, kai jam prijungti yra naudojamas tinkamas adapteris.

Stebėkite, kiek dulkių susikaupia dulkių surinkimo talpoje ir laiku išvalykite ją, laikykitės pirmiau išvardytų saugumo priemonių.

Elektrinio įrankio konstrukcijos ypatumai

Virpesių dažnio reguliatorius

[ESS03-230 DV]

Virpesių dažnio reguliatorius 1 skirtas norimam šlifavimo ploktelės 5 virpesių dažniui parinkti.

Reikiamas virpesių dažnis priklauso nuo darbinės medžiagos, darbo sąlygų ir parenkamas bandymų būdu. Ilgai dirbant prietaisu žemo virpesių dažnio režimu, būna maždaug 3 minutėms leisti prietaisui atvėsti. Šiam tikslui pasirinkite maksimalų virpesių dažnį ir leiskite prietaisui dirbti be apkrovos.

Darbo elektros įrankių rekomendacijos

Šlifavimo popieriaus parinkimas

- Prieš pradėdami darbus, pasirinkite ruošiamai medžiagai ar dangai labiausiai tinkantį šlifavimo popieriaus tipą. Šlifavimo popieriaus paskirtis nurodoma ant pakuotės. Taip pat galite pasikonsultuoti su pardavėju.
- Atlikdami įvairaus tipo darbus, naudokite skirtingo šlifavimo grūdelių stambumo popierių, taip pasieksite reikiamą ruošiamo paviršiaus šiurkštumą:
 - norėdami šlifuoti medienos arba kitos nenumatytos medžiagos paviršių, pašalinkite dažų ar rūdžių sluoksnį, rekomenduojama naudoti 40-60 grubumo šlifavimo popierių;
 - norėdami pašalinti nedidelius nelygumus nuo medinių paviršių, poliruokite grunto paviršių ir kt., rekomenduojama naudoti 80-120 grubumo šlifavimo popierių;
 - smulkiam medinių paviršių poliravimui, kietmedžio paviršių gruntavimo šlifavimui prieš dažymą, rekomenduojama naudoti 180-320 grubumo šlifavimo popierių.
- Pirmiau pateikti duomenys yra tik rekomendacinio pobūdžio, geriausias būdas ruošiamai medžiagai parinkti tinkamo grubumo šlifavimo popierių yra atlikti praktinius bandymus.

Šlifavimas



Prieš pradėdami šlifavimo darbus, naudodami nereikalingą medžiagos gabaliuką (atitinkantį ruošiamą medžiagą arba jos paviršių), atlikite bandomąjį šlifavimą - taip patikrinsite, ar pasirinkto šlifavimo popieriaus grūdelių dydis ir pasirinktas šlifavimo plokštelės 5 virpesių dažnis yra tinkami.

- Įsitikinkite, kad ruošinys tinkamai pritvirtintas.
- Prieš pridėdami šlifavimo plokštelę 5 prie ruošiamos medžiagos paviršiaus įjunkite elektros prietaisą ir palaikite, kol elektros prietaiso variklis pasieks maksimalų variklio apsisukimų greitį.
- Pridėkite šlifavimo plokštelę 5 prie ruošinio paviršiaus ir keiskite jos padėtį atlikdami sukamuosius judesius arba traukdami prietaisą pirmyn ir atgal.
- Šlifaukite visu 5 šlifavimo plokštelės paviršiumi.
- Stipriai nespauskite elektros prietaiso - dėl to rezultatas nebus geresnis, tiesiog greičiau susidėvės šlifavimo popierius.
- Ilgai nelaikykite prietaiso vienoje vietoje, taip gali susidaryti įdubos.
- Laiku keiskite susidėvėjusius arba dulkėmis apsinešusius šlifavimo popieriaus lapus.
- Naudokite įvairaus šlifavimo grūdelių dydžio popierių - iš pradžių grubesni, o pabaigoje - smulkesni.
- Kitoms medžiagoms šlifuoti nenaudokite šlifavimo popieriaus, kurį naudojote metaliniam paviršiui šlifuoti.

Elektros įrankio techninė priežiūra / profilaktika

Prieš pradėdami bet kokias elektros prietaiso apžiūros procedūras, būtinai jį išjunkite iš maitinimo lizdo.

Elektrinio įrankio valymas

Kad elektrinis įrankis tarnautų ilgai ir saugiai, būtina laikyti jį švarų. Per vėdinimo angas 2 reguliariai prapūskite elektrinį įrankį suslėgtu oru.

Garantinio aptarnavimo ir taikymo tarnyba

Mūsų garantinio aptarnavimo tarnyba atsakys į jūsų klausimus dėl gaminio techninės priežiūros ir taisykmo bei atsarginių dalių. Informaciją apie aptarnavimo centrus, detalių schemas ir atsargines dalis taip pat galima rasti apsilankius svetainėje šiuo adresu: www.dwt-pt.com.

Elektrinių įrankių transportavimas

- Transportavimo metu negali būti jokio mechaninio poveikio pakuotei.
- Iškraunant ir pakraunant neleidžiama naudoti jokios technikos, kuri galėtų pakuotę suspausti.

Aplinkos apsauga



Perdirbk žaliavas užuot norėdamas jas išmesti.

Elektros prietaisas, priedai ir pakuotė turi būti pagaminti iš perdirbamų medžiagų. Plastiko elementai yra pažymėti pagal pakartotino panaudojimo kategorijas. Šios instrukcijos yra išspausdintos ant antrą kartą perdirbto popieriaus, pagaminto nenaudojant chloro.

Svarstoma dėl pakeitimų pridėjimo.

Lietuviškai

Қозғалтқыш құралдың сипаттамалары

Жалпақ ажарлау білдегі		ESS02-187 T	ESS03-230 DV
Қозғалтқыш құралдың коды	[127 V ~50/60 Hz] [230 V ~50/60 Hz]	742548 743705	742555 743712
Номиналды қуаты	[Вт]	200	320
Қажетті қуат	[Вт]	130	207
Электр тогы кернеуі	127 В [А] 230 В [А]	1.6 0.6	2.5 0.9
Жүктемесіз жылдамдық	[мин ⁻¹]	12000	6000-12000
Жүктемесіз жұмыс жылдамдығы	[мин ⁻¹]	24000	12000-24000
Орбиталдық Ø	[мм] [дюйм]	1,6 1/16"	2,5 3/32"
Егеуқұм тақтасының өлшемі (ені x ұзындығы)	[мм] [дюйм]	90 x 187 3-35/64" x 7-23/64"	115 x 230 4-1/2" x 9"
Егеуқұм қағазының өлшемі (ені x ұзындығы)	[мм] [дюйм]	90 x 230 3-35/64" x 9"	115 x 280 4-1/2" x 11-1/32"
Салмағы	[кг] [фунт]	1,64 3.62	2,43 5.36
Қауіпсіздік класы		□ / II	□ / II
Дыбыс қысымы	[дБ(А)]	80,6	79,6
Акустикалық күші	[дБ(А)]	91,6	90,6
Өлшенетін тербеліс	[м/с ²]	8,1	8,25

Шу туралы ақпарат



Дыбыс қысымы осетін болса, әрдайым құлақ қорғаушысын кийіңіз 85 дБ(А).



Сәйкестік жөнінде мәлімдеме

Жеке жауапкершілікпен біз "Қозғалтқыш құралдың сипаттамалары" де сипатталған өнімнің 2006/42/ЕС ережелеріндегі барлық тиісті анықтамаларына өзгерістері менен бірге сәйкес екенін және төмендегі нормаларға сай екенін кепілдендіреміз: EN 60745-1, EN 60745-2-4.

Сертификаттау менеджері

Wu Cunzhen

Wu Cunzhen

Merit Link International AG
Stabio, Швейцария, 20.12.2018

Жалпы қауіпсіздік ережелері



ЕСКЕРТУ - Жарақат қаупін азайту үшін пайдаланушы пайдалану нұсқаулығын оқып шығуы керек!



ЕСКЕРТУ! Барлық қауіпсіздік туралы ескертулерді және барлық нұсқауларды оқып шығыңыз. Ескертулер мен нұсқауларды орындамау тоқ соғуына, өртке және / немесе ауыр жарақатқа әкелуі мүмкін. **Барлық ескертулер мен нұсқауларды болашақта анықтама алу үшін сақтап қойыңыз.** Ескертулердегі "электр құрал" термині желіден жұмыс істейтін (сымды) электр құралын немесе батареядан жұмыс істейтін (сымсыз) электр құралын білдіреді.

Жұмыс аумағының қауіпсіздігі

• Жұмыс аумағын таза және жақсы жарықтандырылған күйде ұстаңыз. Ретсіз немесе күңгірт аумақтар сәтсіз жағдайларға әкеледі.

• **Электр құралдарды жарылғыш атмосфераларда пайдаланбаңыз, мысалы, тұтанғыш сұйықтықтар, газдар немесе шаң бар жерде.** Электр құралдар шаңды немесе түтіндерді тұтандыруы мүмкін ұшқындарды тудырады.

• **Электр құралды пайдалану кезінде балаларды және маңайдағы адамдарды аулақ ұстаңыз.** Алаңдату басқаруды жоғалтуға әкелуі мүмкін.

Электр қауіпсіздігі

• **Электр құралдардың ашалары розеткаға сәйкес болуы керек.** Ашаны ешқашан ешбір түрде өзгертуге болмайды. Жерге қосылған электр құралдарымен бірге ешбір адаптер ашасын пайдалануға болмайды. Өзгертілмеген ашалар және сәйкес розеткалар тоқ соғу қаупін азайтады.

• **Құбырлар, жылытқыштар, ауқымдар және тоңазытқыштар сияқты жерге қосылған беттерге дененің тиюін болдырмаңыз.** Дененің жерге қосылған болса, тоқ соғу қаупі артады.

• **Электр құралдарына жаңбырдың немесе ылғалды жағдайлардың әсерін тиізбеңіз.** Электр құралға кіретін су тоқ соғу қаупін арттырады.

• **Сымды дұрыс емес пайдалануға болмайды.** Сымды электр құралды ұстап жүру, тарту немесе розеткадан ажырату үшін ешқашан пайдаланбаңыз. Сымды жылудан, майдан, үшкір биектерден немесе қозғалатын бөліктерден аулақ ұстаңыз. Зақымдалған немесе шатасқан сымдар тоқ соғу қаупін арттырады.

• **Электр құралды сыртта пайдаланғанда сыртта пайдалануға жарамды ұзартқыш сымды пайдаланыңыз.** Сыртта пайдалануға жарамды сымды пайдалану тоқ соғу қаупін азайтады.

• **Электр құралды ылғалды орында пайдалану керек болса, қалдық тоқтан қорғау құралын пайдаланып қуат беріңіз.** Қалдық тоқтан қорғау құралын пайдалану тоқ соғу қаупін азайтады. EСКЕРТПЕ! "Қалдық тоқтан қорғау құралы (RCD)" термині "жерге қысқа тұйықталу өшіргіші (GFCI)" немесе "жерге аққан кездегі тізбек ажыратқышы (ELCB)" терминімен ауыстырылуы мүмкін.

• **Ескерту!** Редуктордағы, қалқандағы және т.с.с. ашық металл беттерге ешқашан тиеніз, өйткені металл беттерге тию электромагниттік толқындарға кедергі келтіріп, осылайша жарақаттарға немесе сәтсіз жағдайларға әкелуі мүмкін.

Жеке қауіпсіздік

• **Электр құралды пайдаланып жатқанда қырағы болыңыз, істеп жатқаныңызды қадағалаңыз және дұрыс ақылды пайдаланыңыз.** Электр құралды шаршап тұрғанда, я болмаса, есірткілердің, алкогольдің немесе дәрінің есерінде болғанда пайдалануға болмайды. Электр құралдарын пайдалану кезінде бір сәт зейін бөлмеу ауыр жарақатқа әкелуі мүмкін.

• **Жеке қорғағыш жабдықты пайдаланыңыз.** Әрқашан көзді қорғау құралын киіңіз. Тиісті жағдайлар үшін пайдаланылатын шаң маскасы, сырғымайтын қауіпсіздік аяқ киімі, қатты қалпақ немесе естуді қорғау құралы сияқты қорғағыш жабдықты жарақаттарды азайтады.

• **Кездейсоқ іске қосылуды болдырмаңыз.** Құралды қуат көзіне және / немесе батареялар жинағына қосу, көтеру немесе ұстап жүру алдында қосқыш өшірулі күйде екеніне көз жеткізіңіз. Электр құралды саусақты қосқышқа қойып ұстап жүру немесе қосқышы қосылу күйдегі электр құралдарына қуат беру сәтсіз жағдайларға әкеледі.

• **Электр құралын қосу алдында кез келген реттеу кілтін алыңыз.** Электр құралдың айналатын бөлігіне жалғанған күйде қалдырылған кілт жарақатқа әкелуі мүмкін.

• **Қатты жақындамаңыз.** Әрқашан тиісті қалыпты және теңгерімді сақтаңыз. Бұл күтпеген жағдайларда электр құралын жақсырақ басқаруға мүмкіндік береді.

• **Тиісті киімді киіңіз.** Бос киімді немесе зергерлік бұйымдарды кимеңіз. Шашты, киімді және қолғапты қозғалатын бөліктерден аулақ ұстаңыз. Бос киім, зергерлік бұйымдар немесе ұзын шаш қозғалатын бөліктерде тұрып қалуы мүмкін.

• **Шаңды шығарып алу және жинау құралдары қамтамасыз етілген болса, бұларды қосуды және тиісті түрде пайдалануды қамтамасыз етіңіз.** Шаң жинауды пайдалану шаңға қатысты қауіптерді азайтады.

• **Құралдарды жиі пайдаланудан алынған таныстықтың сізді масаттануға және құрал қауіпсіздігі принциптерін елемеге әкелуіне жол бермеңіз.** Абаысз әрекет секундтың бір бөлігінде ауыр жарақаттауы мүмкін.

• **Ескерту!** Пайдалану кезінде электр құралдар электромагниттік өріс тудырады. Кейбір жағдайларда бұл өріс белсенді немесе пассивті медициналық имплантаттарға кедергі келтіруі мүмкін. Ауыр немесе өлімге әкелетін жарақатты болдырмау үшін медициналық имплантаттары бар адамдарға осы электр құралды пайдалану алдында дәрігермен және медициналық имплантат өндірушісімен кеңесу ұсынылады.

Электр құралды пайдалану және күту

• **Психофизикалық немесе ақыл-ой қабілеттері төмен адамдар, сонымен бірге балалар бұл электр құралды тек қауіпсіздігіне жауапты адам қадағаласа немесе электр құралды пайдалану туралы нұсқаулар берсе, пайдалана алады.**

• **Электр құралға күш түсірмеңіз. Жағдайға сай дұрыс электр құралын пайдаланыңыз.** Дұрыс электр құралы өзі арналған жылдамдықпен жұмысты жақсырақ және қауіпсіздеу орындайды.

• **Қосқыш қоспаса және өшірмесе, электр құралды пайдалануға болмайды.** Қосқышпен басқару мүмкін емес кез келген электр құрал қауіпті және жөндөлуге керек.

• **Кез келген реттеулерді жасау, қосалқы құралдарды ауыстыру немесе электр құралдарды сақтауға қою алдында ашаны қуат көзінен және / немесе батареялар жинағын электр құралдан ажыратыңыз.** Мұндай алдын-алуға арналған сақтық шаралары

электр құралының кездейсоқ іске қосылуы қауіпін азайтады.

- Жұмыссыз тұрған электр құралдарын балалардан аулақ ұстаңыз және электр құралмен немесе осы нұсқаулармен таныс емес адамдарға электр құралын пайдалануға рұқсат етпеңіз. Электр құралдар оқытылмаған пайдаланушылардың қолдарында қауіпті болады.

- Электр құралдарына техникалық қызмет көрсетіңіз. Қозғалатын бөліктерінің қате туралануы немесе тұрып қалуы, сынған бөліктер және электр құралдың жұмысына әсер етуі мүмкін кез келген басқа жағдай баржоғын тексеріңіз. Зақымдалса, пайдалану алдында электр құралын жөндеіңіз. Көп сәтсіз жағдайларды нашар техникалық қызмет көрсетілетін электр құралдары тудырады.

- Кесу құралдарын өткір және таза күйде ұстаңыз. Тиісті түрде техникалық қызмет көрсетілетін, үшкір кесу жиектері бар кесу құралдарының тұрып қалу ықтималдығы азырақ және оларды басқару оңайырақ.

- Электр құралы, қосалқы құралдары және құралдың кескіштерін, т.б. Осы нұсқауларға сай, жұмыс жағдайларын және орындалатын жұмысты ескере отырып пайдаланыңыз. Электр құралды көрсетілгеннен басқа әрекеттер үшін пайдалану қауіпті жағдайға әкелуі мүмкін.

- Тұтқаларды және ұстайтын беттерді құрғақ, таза және май емес күйде ұстаңыз. Жылпылдақ тұтқалар және ұстайтын беттер күтпеген жағдайларда құралды қауіпсіз ұстауға және басқаруға мүмкіндік бермейді.

- Электр құралды пайдаланғанда қосымша тұтқаны дұрыс ұстаңыз. Бұл электр құралын басқарғанда пайдалы. Сондықтан дұрыс ұстау сәтсіз жағдайлардың немесе жарақаттардың қауіпін азайтады.

Қызмет көрсету

- Электр құралына білікті жөндеу маманы түпнұсқалық ауыстыру бөлшектерін пайдаланып қызмет көрсетуі керек. Бұл электр құралының қауіпсіздігін сақтауды қамтамасыз етеді.

- Майлау және қосалқы құралдарды ауыстыру туралы нұсқауларды орындаңыз.

Арнайы қауіпсіздік туралы ескертулер

Кесу қосалқы құралы жасырын сымдарға немесе өзінің сымына тиісі мүмкін әрекетті орындау кезінде электр құралды оқшауланған ұстайтын беттерінен ұстаңыз. Тоқ бар сымға тиген кесу қосалқы құралы электр құралдың ашық металл бөліктерінен тоқ өтуіне әкеліп, операторды тоқ соғуы мүмкін.

Электр құралды пайдалану кезіндегі қауіпсіздік туралы нұсқаулар



Тегістеу машиналары түрлі материалдарды салқындатусыз өңдеу үшін ғана құрастырылған; қандай да бір сұйықтықтарды

ешқашан қолданбаңыз бұл электр құрылғының ішінде қысқа мерзімге тұйықталуға және кепілдік күшінің жойылуына әкелу мүмкін.

- Іске қосқанда электр қозғалтқышы тоқтап қалмасын.

- Берік бекіту үшін тым жеңіл шағын дайындалмаларды тегістеген кезде, әрдайым қысқыш аспаптарды қолданыңыз.

- Ешқашан асбест қосылған бұйыммен жұмыс жасанаңыз. Асбест канцерогенді зат болып саналады.

- Жұмыс кезінде қуат көзі жаңылғанда, машинаның кенеттен қосылуын болдырмау үшін, құрал-сайманды бірден ажыратыңыз.

- Бұзылған немесе әлдеқашан қолданылған тегістеу табақтарын, олар тегістеу тілімшесінің диаметрімен сәйкес келмеген жағдайда қолданбаңыз бұл машина бетінің бұзылуына әкелуі және электр құрылғының тербелісін туғызуы мүмкін (ерікті бағыттағы бақылаусыз тербеліс).

- Жұмыс кезінде (әсіресе көзден жоғары деңгейде жұмыс жасаған кезде), әрдайым қорғаныс көзілдірік пен масканы қолданыңыз. Жұмыс кезінде пайда болатын шаң көздің былжыр қабығы мен тыныс алу жүйесін тітіркендіреді, сөйтіп шаңның еніп кетуі денсаулыққа айтарлықтай зиян келтіру мүмкін.

- Жұмыс кезінде пайда болатын шаң денсаулық үшін зиянды жеңіл оталғыш не болмаса жарылғыш заттек болуы мүмкін, сондықтан жұмыс бетінің уақтылы тазартылуын жүргізу, сондай-ақ жеке қорғану құралдарын қолдану керек. Әрдайым шаңды тазарту / жинау бойынша құрылғыларды қолданыңыз (арнаулы шаңсорғыштар, шаңтозаңдық қаптар).

- Шаңды жинауға арналған құрылғыны тазарту кезінде, айрықша сақтық сақтаған жөн. Ешқашан шаңды ашық отқа тастамаңыз.

- Белгілі бір материалдарды тегістеу барысында (баяғыш затында қорғасын бар бояулар, күшән немесе хромы бар заттармен сіңірілген ағаш) канцерогендік немесе улы шаң туындау мүмкін. Бұл жағдайда, келесі сақтық шараларды сақтау қажет:

- жұмыс кезінде қатысатын барлық адамдар қалың материалдан жасалған қорғаныс киімді, сондай-ақ қорғаныс шаң маскасын кюю керек (белгілі бір заттектің зиян келтіретін әсерінен қорғану құралы ретінде әзірленген);

- жұмыс орны шаң коллекторларын сияқты, шаңнан тазарту құрылғыларын (арнаулы шаңсорғыштар) да қолдана отырып, жақсы желдетілген болу тиіс;

- жұмыс аяқталғаннан кейін, жұмыс орынды тазарту жоғарыда ескертілген жеке қорғану құралдарын қолданатын адамдармен жүзеге асырылады.



Ескерту: егеуқұммен өңдеу, кесу, аралау, тегістеу, бұрғылау және басқа құрылғыс саласының әрекеттері тұдырған шаңда бар химиялық заттар қатерлі ісікке, туа біткен жеткіліксіздікке әкелуі немесе бала табу қабілетіне зиян тигізуі мүмкін. Кейбір химиялық заттардың иондары:

- Құралда көз келген жәндеу және ауыстыру жұмысын өткізу алдында ашаны суыру керек.
- Мөлдір екі кремний оксиді және қабырғалар мен цементтегі басқа құрылыс өнімдері; химиялық жолмен өңделген ағаштағы хром күшаласы (ССА). Бұл заттар тигізетін зиянның дәрежесі осы жұмыстарды орындау жиілігіне байланысты болады. Осы химиялық заттарға тиюді азайтқыңыз келсе, желдету бар жерде жұмыс істеміз және қауіпсіздік сертификаттары бар құралдарды пайдалану керек (мысалы, шағын шаң сүзгісі бар шаң маскасын).

Қуат кернеуін ескеріңіз: қуат байланысында қуат кернеуі құралдың зауыттық тақтайшасында белгіленген кернеумен бірдей екеніне көз жеткізу керек. Қуат кернеуі тиісті кернеуден жоғарырақ болса, нәтижесінде операторлар сәтсіз жағдайларда ұшырайды, әрі құрал бұзылады. Сондықтан қуат кернеуін тексерместен ашаны розеткаға қоспау керек. Қуат кернеуі қажетті кернеуден төменірек болса, мотор зақымдалады.

Нұсқаулықта қолданылатын таңбалар

Пайдалану нұсқаулығында төменде берілген таңбалар қоладнылады, олардың мағынасын есте сақтаңыз. Таңбаларды дұрыс түсіндіру электр құралды дұрыс және қауіпсіз қолдануға көмектеседі.

Таңба

Мағына

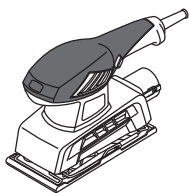

Жалпақ ажарлау білдегі
Сұр түспен белгіленген аумақтар жұмсақ қабат (оқшауланған қабаты бар).



Сериялық нөмір бар жапсырма:
ESS ... - үлгі;
XX - өндіру күні;
XXXXXXX - сериялық нөмір.

Қауіпсіздік техникасы туралы барлық нұсқаулармен және нұсқаулармен танысыңыз.



Қорғағыш көзілдірікті киңіз.



Қорғағыш құлаққапты киңіз.

Таңба

Мағына



Шаңнан қорғайтын масканы киңіз.



Монтаждық және реттеу жұмыстарын өткізу алдында электр құралды желіден өшіріңіз.



Қозғалыс бағыты.



Айналу бағыты.



Бұғатталған.



Бұғаттаудан шығарылған.



Тыйым салынған әрекет.



Қос оқшаулау / қорғау сыныбы.



Назар аударыңыз. Маңызды ақпарат.



Бұйым ЕО директиваларының негізгі талаптарына және Еуропалық Одақтың үйлестірілген стандарттарына сай екенін куәландыратын белгі.



Пайдалы ақпарат.



Жұмыс уақытында пайда болатын шаңды кетіріңіз.



Электр құралды тұрмыстық қоқысқа лақтырмаңыз.

DWT

қозғалтқыш құралын қолдану салалары

Тегістеу машиналары түрлі материалдарды салқындатусыз өңдеу үшін құрастырылған.

Қозғалтқыш құралдың құрамдастары

- 1 Тербеліс деңгейін реттегіш
- 2 Ауа алмасатын тесіктер
- 3 Қосу / өшіру батырмасы
- 4 Шаңды жоюға арналған тесік
- 5 Тегістеу тілімшесі
- 6 Тегістеу табағына арналған қысқыш
- 7 Шаң коллекторы (блок) *
- 8 Тегістеу табағы *
- 9 Шаң дорба (блок) *
- 10 Тоқыма қапты *
- 11 Пластикалық корпус *
- 12 Шаңды коллектордың қақпағы *
- 13 Шаңды коллектордың корпусы *

* Қосымша құрамдастар

Кейбір суреттелген немесе сипатталған құрамдастар стандарттық жабдықтау ретінде қосылмаған.

Қозғалтқыш құралдың бөлшектерін орнату және жөнге салу

Қозғалтқыш құралмен кез кезлген жұмысты бастау алдында оны токтан ажыратып тастаңыз.



Кейбір элементтерді бекіту / шығару / орнату жолдары барлық қозғалтқыш құралдарда бірдей, бұл жағдайда ерекше модельдер суреттелмеген.

Тегістеу табағын орнату / ауыстыру (1 сур. қараңыз)



Тегістеу табағын 8 орнатудың алдында, оның бұл электр құрылғының үлгісіне сәйкес келуіне көз жеткізіңіз (тіісті параметрлер көрсетілген, шаңды тазартуға арналған тесіктің болуы).

• Электр құрылғыны, тегістеу тілімшесі 5 шығып тұрғандай етіп орнатыңыз.

• Ұстағыштарды 6 1.1-суретте көрсетілген түрде босатыңыз.

• Ауыстырған жағдайда тозған абразивтік қағазды 8 алыңыз.

• Жаңа тегістеу табағын 8 тегістеу тілімшесіне 5 орнатыңыз (1.2-сур.қараңыз).

Төменде сипатталған ережелерді сақтаңыз:

• қатырманың тегістейтін заты 8 үстінде болу тиіс (қатырма 8 тегістеу табағына 5 тегіс жағымен тиіп тұру керек);

• тегістеу табағының тесіктері 8 тегістеу тілімшесіндегі 5 шаңды тазарту бойынша құрылғының тесіктеріне сәйкес келу керек.

• Тегістеу қағазының 8 шеттерін, олар ұстағыштардың 6 астында орналасқандай етіп бүгіңіз (1.3-сур.қараңыз).

• Тегістеу қағазының шетін 8 ұстағышпен 6 бекітіңіз, кейін келесі шетті жылжытып, оларды басқа ұстағышпен 6 тіркеңіз (1.4-сур. қараңыз).



Назар аударыңыз: тегістеу қағазы 8 тегістеу тілімшесіне 5 тығыз қысылып тұру керек, ал тегістеу қағазы 8 мен тегістеу тілімшесіндегі 5 шаңнан тазартуға арналған тесіктер сәйкес келу керек.

Шаңға арналған қапты орнату / демонтаж жасау (2-сур.қараңыз)

[ESS02-187 T]

• Орнату үшін, шаңға арналған қаптың 9 тесігін тазартатын шаң-тозаңдық тесігіне қосыңыз 4 (2.1-сур.қараңыз).

• Демонтаж жасау үшін, шаңға арналған қаптың тесігін 9 тазартатын шаң-тозаңдық тесігінен 4 жылжытып қойыңыз (2.2-сур.қараңыз).

Шаңға арналған қапты тазарту (2-сур. қараңыз)

[ESS02-187 T]



Жоғарыда аталған сақтық шараларын сақтамай отырып, шаңға арналған қаптың 9 толтырылуын қадағалау және оның тазартылуын уақтылы жүргізу керек.

• Жоғарыда сипатталғандай, электр құрылғыны қуат көзінен ажыратыңыз және шаңға арналған қапты ағытып жіберіңіз 9.

• Тоқыма қапты 10 пластикалық корпустан 11 ағытып жіберіңіз (2.3 сур.қараңыз).

• Жоғарыда ескертілген сақтық шараларын сақтамай отырып, тоқыма қаптың 10 ішіндегісін қағып алыңыз, жақсы тазарту үшін, қаптың терісін сыртына шығарыңыз, және оны құрғақ қылшақтың көмегімен тазартыңыз (2.4-2.6 сур. қараңыз). Шаңға арналған тоқыма қапты 10 ылғалды тазарту кезінде, ол қолданылуға толық кептірілгеннен кейін ғана жатады.

• Шаңға арналған тоқыма қапты 10 пластикалық корпусқа 11 орнатыңыз (2.7-сур.қараңыз).

Шаң-тозаңдық коллекторын орнату / демонтаж жасау (3-сур.қараңыз)

[ESS03-230 DV]

• Орнату үшін, тазартатын шаң-тозаңдық тесіктерге шаң коллекторын 7 бекітіңіз 4 (3.1-сур.қараңыз).

• Құрылғыға демонтаж жасау үшін, шаң коллекторын 7 тазартатын шаң-тозаңдық тесіктен ағытып жіберіңіз 4 (3.2-сур.қараңыз).

Шаң коллекторын тазарту (3-сур.қараңыз)

[ESS03-230 DV]



Шаң коллекторының толтырылуын қадағалаңыз 7, жоғарыда сипатталған сақтық шараларын сақтамай отырып, оның мұқият тазартылуын жүргізіңіз.

- Жоғарыда сипатталған сияқты, электр аспапты ажыратыңыз және шаң коллекторын 7 ағытып жіберіңіз.
- Коллектор 12 қақпағының ұстағышын қысып тастаңыз, және қақпақты шешіңіз (3.3-сур. қараңыз).
- Сақтық шараларын сақтай отырып, коллектор ішіндегісін қағып тастаңыз 13; жақсы нәтиже үшін, құрғақ қылшақпен коллектор 13 және қақпақ 12 корпусының ішкі бетін тазартыңыз (3.4-3.6 сур. қараңыз). **Назар аударыңыз: коллекторға 7 ылғалды тазарту жүргізген жағдайда, ол қолданылуға толық кепкен кезде ғана жатады.**
- Қақпақты 12 орынға орнатыңыз - екі пластикалық құлыптар-ұстағыштардың 12 шертпегі болуы тиіс.

Қозғалтқыш құралды алғашқы рет іске қосу

Әрдайым дұрыс электр кернеуін қолданыңыз: Қозғалтқыш құралдың электр кернеуі құралдың жеке мәліметтері бар тілімшеде көрсетілген электр кернеуіне сәйкес болуы керек.

Қозғалтқыш құралды қосу / өшіру

Қосу:
Ауыстырып-қосқышты 3 оңға қарай жылжытыңыз (4.1-сур. қараңыз).
Өшіру:
Ауыстырып-қосқышты 3 солға қарай жылжытыңыз (4.2-сур. қараңыз).

Шаңды электр құрылғының қолдану кезінде сору



Шаңды жинау ауадағы шаңның шоғырлану деңгейін қысқартады, сондай-ақ шаңның жұмыс орында жиналуын болдырмайды.

Шаңсорғышты қолданыңыз

Ағашты ұзақ өңдеу кезінде, не болмаса зиян келтіретін шаңды туғызатын материалдармен жұмыс жасау кезінде, электр құрылғы тиісті шаңсорғышқа қосылу керек. Бұл электр құрылғылар шаңсорғыштармен, тиісті байланыс элементтерін қолданған кезде ғана жұмыс жасай алады. Жоғарыда ескертілген сақтық шараларын сақтай отырып, шаңға арналған қаптың толтырылу деңгейін қадағалау және оның тазартылуын уақтылы жүзеге асыру қажет.

Қозғалтқыш құралдың дизайн мүмкіндіктері

Тербеліс деңгейін реттегіш

[ESS03-230 DV]

Тербеліс деңгейін реттегіш 1 тегістеу тілімшесінің 5 қалайтын тербеліс деңгейін орнату үшін қарастырылған.

Қажетті тербеліс деңгейі өңделетін материал түріне және жұмыс шарттарына байланысты, оны ең жақсы нәтижеге қол жеткізу бойынша практикалық тәжірибеге негізделі отырып, орнату керек. Төмен тербеліс деңгейі кезінде ұзақ жұмыс жасау кезінде, электр құрылғысына оқтын-оқтын салқындау үшін 3 минут уақыт беру қажет. Бұл мақсатта, максималды тербеліс деңгейін орнатыңыз және электр құрылғысына нөлдік жүктемемен жұмыс жасауға мүмкіндік беріңіз.

Қозғалтқыш құралды қолдану бойынша ұсыныстар

Тегістеу табағын таңдау

- Жұмысты бастаудың алдында, қолданылатын материал немесе үстіңгі бет үшін келісімді тегістеу табағының түрін таңдаңыз. Тегістеу табағының түрі қаптамада көрсетілген. Қосымша ақпаратты сатушыдан алуға болады.
- Түрлі жұмыстар түрлері үстіңгі беттің кез келген тегістілік деңгейіне қол жеткізуге мүмкіндік беретін әртүрлі өрсекелді тегістеу табақтарын қолдануды білдіреді:
 - ағаш материалдары мен сүрегіленбеген тақтайлардың бұдырларын өңдеу үшін, оларды бояудан және цвильден тазартыңыз, ұсынылатын тегістеу қағазы - түйіршіктілігімен 40-60;
 - ағаш дайындамалары бетінің минималды бұдырларын жою мақсатында, үстіңгі қабатты тегістеніз және т.б., ұсынылатын тегістеу қағазы - түйіршіктілігімен 80-120;
 - ағаш дайындамаларының бетін тегістеу үшін, бояудың алдында үстіңгі қабаттың қатқыл ағашын тегістеу керек, ұсынылатын тегістеу қағазы - түйіршіктілігімен 180-320.
- Жоғарыда келтірілген деректер тек ұсыныстар ғана болып табылады, тегістеу қағазының түйіршіктілігі іріктеудің едәуір тиімді тәсілі - практикалық тәжірибесі.

Тегістеу



Жұмысты бастаудың алдында. Тегістеу табағының түйіршіктілігі мен түрі, тегістеу тілімшесінің 5 тербеліс деңгейі сияқты дұрыс іріктелгеніне көз жеткізу мақсатында, қажет емес үстіңгі бетінің тегістілік тегістеуін жүргізу керек (сол материалдан немесе өңделетін үстіңгі бет сияқты жабындысынан дайындалған).

- Тегістелуге жататын заттың тиісті деңгеймен бекітілгеніне көз жеткізіңіз.
- Электр құрылғыны алдын-ала, тегістеу тілімшесімен 5 жұмысты бастағанға дейін, электр құрылғысының қозғалтқышына максималды тербеліс деңгейіне қол жеткізуге мүмкіндік беріңіз.
- Өңделетін элементтің үстіңгі бетінде тегістеу тілімшесін 5 қолданыңыз, электр құрылғыны айналмалы, не болмаса қайтарымды-өдемелі қозғалыстармен жылжытыңыз.
- Барлық тілімшенің үстіңгі бетіне 5 тегістеуді жүргізіңіз.

• Электр құрылғысына шамадан тыс қысым көрсетпеген жөн, өйткені бұл жақсы нәтижеге қол жеткізуді қамтамасыз етпейді, керісінше, қозғалтқыштың артық жүктелуіне және тегістеу қағазының қосымша шығындарына әкеледі.

• Электр құрылғының жұмысын үзбеңіз - бұл тоқтау жеріндегі қуыстың пайда болуына әкеледі.

• Қолданылған немесе шаң болған тегістеу табақтарының ауыстырылуын уақытылы жүзеге асырыңыз.

• Түрлі түйіршіктілік деңгейдегі, едәуір іріден тым ұсаққа дейінгі тегістеу табақтарын қолданыңыз. Бұл жұмыс барысын жеделдетеді және үстіңгі бетке қосымша тегістілікті береді.

• Басқа материалдарды өңдеу кезінде, металды тегістеу кезінде бұрын қолданылған табақтарды қолданбаңыз.

Сатудан кейінгі қызмет және өтінім бойынша қызмет

Біздің сатудан кейінгі қызмет өнімге техникалық қызмет көрсетуге және оны жөндеуге, сонымен бірге, қосалқы бөлшектерге қатысты сұрақтарыңызға жауап береді. Сондай-ақ, сервистік орталықтар туралы ақпаратты, бөліктердің диаграммаларын және қосалқы бөлшектер туралы ақпаратты мына бетте табуға болады: www.dwt-pt.com.

Электр құралдарын тасымалдау

• Тасымалдау кезінде қаптамаға ешбір механикалық әсерді тигізуге болмайды.

• Жүкті түсіргенде / жүктегенде қысып орау қағидатымен жұмыс істейтін ешбір технология түрін пайдалануға рұқсат етілмеген.

Қозғалтқыш құралды жөндеу / алдын алу шаралары

Қозғалтқыш құралмен кез келген жұмысты бастау алдында оны токтан ажыратып тастаңыз.

Қозғалтқыш құралды тазалау

Құрылғыны ұзақ уақыт қолданудың маңызды талабы - оны таза ұстау. Құрылғыны әрдайым сығылған ауамен ауа алмасатын тесіктерінен үрлеп тазартып тұрыңыз 2.

Қоршаған ортаны сақтау



Шикізатты қоқыс ретінде пайдаға асырудың орнына қайта қолдануға жіберіңіз.

Электр құралы, жарақаттар және бума қоршаған ортаға зиянсыз қайда қолдануға жіберілуі керек.

Пластикалық компоненттер сыныпталған қайта қолдану үшін белгіленген.

Бұл нұсқаулар қайта қолданылатын хлорин қосылмаған қағазда басып шығарылған.

Өндіруші өзгерістер енгізуі мүмкін.

Қазақ тілі

تجيب خدمة ما بعد البيع لدينا على جميع تساؤلاتكم المتعلقة بصيانة المنتج الخاص بكم وإصلاحه، بالإضافة إلى قطع الغيار. كما يمكنكم أيضاً الحصول على معلومات حول مراكز الخدمة ومخططات الأجزاء وقطع الغيار على: www.dwt-pt.com

نقل الأدوات
الكهربائية



احرص على إعادة تدوير المواد الخام بدلاً من التخلص منها كنفايات.

ينبغي فرز الأدوات الكهربائية والملحقات والعبوات لإعادة تدويرها بحيث تكون صديقة للبيئة.

تم تصنيف مكونات البلاستيك كفئة من فئات إعادة التدوير. طُبعت هذه التعليمات على ورق مُعاد تدويره ومُصنَّع بدون كلور.

- يجب ألا يسقط أي شيء ميكانيكي على العبوة أثناء النقل مطلقاً.
- لا يجوز استخدام أي نوع من أنواع التقنيات التي تعمل وفق مبدأ تثبيت العبوة عند التفريغ/التحميل.

أثناء العمل لفترة طويلة بمعدل تذبذب منخفض، ينبغي أن تترك الأداة الكهربائية حتى تبرد لمدة 3 دقائق. ولهذا السبب، اضبط الحد الأقصى لمعدل التذبذب واجعل الأداة الكهربائية تعمل بدون حمل.

توصيات بشأن تشغيل الأداة الكهربائية

اختيار ورقة الصنفرة

- قبل بدء العمل، حدد نوع ورقة الصنفرة المناسب أكثر للمادة المعالجة أو السطح. تم تحديد نوع ورقة الصنفرة على العبوة. يمكن للمرء أيضًا أن يطلب من البائع مزيدًا من المعلومات.
- ثمة أعمال مختلفة تتطلب استخدام ورقة سنفرة مختلفة خشونة تتيح الحصول على سطح بالنعومة المطلوبة:
- لسنفرة الخشب أو اللوحات غير المستوية، أزل الدهان أو الصدا ويُصح باستخدام ورقة سنفرة بحجم ما بين 40-60 من الحجم الحبيبي؛
- لإزالة الخشونة البسيطة الموجودة على سطح الألواح الخشبية والطلاء الأولى اللامعة وما إلى ذلك، يُصح باستخدام ورقة سنفرة بحجم ما بين 80-120 من الحجم الحبيبي؛
- لتلميع أسطح الألواح الخشبية جيدًا وتجليخ خشب الطليبة الأولى قبل الدهان، يُصح باستخدام ورقة سنفرة بحجم ما بين 180-320 من الحجم الحبيبي.
- إن البيانات الواردة أعلاه هي مجرد توصية، وأفضل طريقة لاختيار الحجم الحبيبي للمواد المعالجة هو الاختبار العملي.

الصنفرة



ينبغي أن يُجرى المرء اختبار سنفرة على جسم غير ضروري (مصنوع من نفس المادة أو مطلي بنفس مركبات مادة الآلة) قبل بدء العمل للتأكد من تحديد خشونة ورقة الصنفرة ونوعها فضلًا عن وتيرة تذبذب لوحة الصنفرة رقم 5 بشكل صحيح.

- تأكد أن الجسم المراد سنفرته مثبّتًا جيدًا.
- احرص على تشغيل الأداة الكهربائية قبل أن تلمس لوحة الصنفرة رقم 5 الجسم المراد سنفرته واجعل محرك الأداة الكهربائية يصل إلى أقصى معدل تذبذب له.
- ضع لوحة الصنفرة رقم 5 على سطح الجسم وحرك الأداة الكهربائية بحركة دائرية أو تبادلية.
- اجعل الصنفرة تتم باستخدام سطح لوحة الصنفرة رقم 5 بالكامل.
- تجنب الضغط على الأداة الكهربائية بقوة مفرطة، فهذا لن يؤدي إلى تحقيق أفضل النتائج ولكن سيؤدي إلى زيادة التحميل على محرك الأداة الكهربائية مما يؤدي إلى زيادة استهلاك ورقة الصنفرة.
- تجنب إيقاف الأداة الكهربائية عند مكان محدد فقد يؤدي ذلك إلى ضعف هذا المكان.
- استبدل أوراق الصنفرة المستهلكة أو التي تمنع الغبار في الوقت المناسب.
- استخدم أوراق سنفرة مختلفة خشونة وأبدأ العمل بالأوراق الخشنة ثم تابع العمل تدريجيًا باستخدام الأوراق الأنعم. فهذا يجعل العمل أسرع ويؤدي إلى سطح أملس.
- تجنب استخدام أوراق الصنفرة المستخدمة مسبقًا لسنفرة المعادن لأي مواد أخرى.

صيانة الأدوات الكهربائية / التدابير الوقائية

قبل تنفيذ أي أعمال على الأداة الكهربائية يجب فصلها عن مصدر الطاقة.

تنظيف الأداة الكهربائية

لا بد من المحافظة على نظافة الأداة الكهربائية للحصول على استخدام آمن على المدى الطويل. قم بتنظيف الأداة الكهربائية بانتظام باستخدام الهواء المضغوط من خلال فتحات التهوية رقم 2.

تابع امتلاء حاوية جمع الغبار رقم 7 وأفرغها فور امتلائها وفقًا لاحتياطات السلامة المذكورة أعلاه.



- أوقف تشغيل الأداة الكهربائية وأزل حاوية جمع الغبار رقم 7 كما هو موضح أعلاه.
- اضغط على زرّي التعليق الموجودين على الغطاء رقم 12 وأزل الغطاء رقم 12 (انظر الشكل رقم 3.3).
- مع مراعاة احتياطات السلامة، أفرغ محتويات جسم الحاوية رقم 13؛ ولتحقيق نتائج أفضل، نظّف أسطح الجسم رقم 13 الداخلية والغطاء رقم 12 بفرشاة ناعمة (انظر الشكل رقم 3.4-3.6). انتبه: في حالة تنظيف حاوية جمع الغبار رقم 7 بالماء، لا تستخدمها إلا بعد أن تجف تمامًا.
- ركّب الغطاء رقم 12 في مكانه - ينبغي الضغط على زرّي التعليق في الغطاء البلاستيكي رقم 12.

التشغيل الأولي الأداة الكهربائية

استخدم فولطية المنبع الصحيحة دائمًا؛ يجب أن يتطابق مصدر قدرة الجهد مع المعلومات المذكورة على لوحة تعريف الأداة الكهربائية.

تشغيل / إيقاف تشغيل الأداة الكهربائية

التشغيل:

حرك المفتاح رقم 3 إلى اليمين (انظر الشكل رقم 4.1).

إيقاف التشغيل:

حرك المفتاح رقم 3 إلى اليسار (انظر الشكل رقم 4.2).

امتصاص الغبار أثناء تشغيل الأداة الكهربائية

يقلل جمع الغبار من تركيز الغبار في الهواء ويمنع تراكم الغبار في مكان العمل.



استخدام المكنتسة الكهربائية

أثناء تشكيل الخشب لفترات طويلة أو عند معالجة المواد التي تنتج غبارًا يضر بالصحة، ينبغي توصيل الأداة الكهربائية بمكنتسة كهربائية مناسبة. قد تتعاون بعض الأدوات الكهربائية مع المكنتسة الكهربائية عند استخدامها مع موصل مناسب فقط. ينبغي متابعة مستوى الغبار في كيس الغبار وتفريغ الكيس في الوقت المحدد مع مراعاة الاحتياطات السالفة الذكر.

مميزات تصميم الأداة الكهربائية

منظم معدل التذبذب

صمّم منظم معدل التذبذب رقم 1 لضبط معدل التذبذب المطلوب من لوحة الصنفرة رقم 5. يعتمد معدل التذبذب المطلوب على نوع المادة المعالجة وظروف العمل ويجب ضبطه على أساس التجارب العملية لتحقيق أفضل النتائج.

تركيب / استبدال ورقة الصنفرة (انظر الشكل رقم 1)

قبل تركيب ورقة الصنفرة رقم 8، تأكد أن الورقة مناسبة لموديل الأداة الكهربائية (الأبعاد مناسبة وفتحات إزالة الغبار موجودة).



- ضع الأداة الكهربائية بحيث يكون اتجاه لوحة الصنفرة رقم 5 لأعلى.
- فك الحامل رقم 6 كما هو موضح في الشكل رقم 1.1.
- في حالة الاستبدال، أزل ورقة الصنفرة التالفة رقم 8.
- ضع ورقة الصنفرة الجديدة رقم 8 على لوحة الصنفرة رقم 5 (انظر الشكل رقم 1.2). التزم بالقواعد التالية:
- ينبغي أن تكون رشرشة سنفرة الورقة رقم 8 على الجانب العلوي (ينبغي أن تلمس الورقة رقم 8 لوحة التخليخ رقم 5 من الجانب الناعم);
- يجب أن تتوافق فتحات ورقة الصنفرة رقم 8 مع فتحات إزالة الغبار الموجودة على لوحة الصنفرة رقم 5.
- اثن حواف ورقة الصنفرة رقم 8 بحيث تقع تحت الحامل رقم 6 (انظر الشكل رقم 1.3).
- ثبت إحدى حواف ورقة الصنفرة رقم 8 بالحامل رقم 6، ثم اسحب الحافة الأخرى وثبتها بالحامل الآخر رقم 6 (انظر الشكل رقم 1.4).

انتبه: ينبغي الضغط على ورقة الصنفرة رقم 8 بإحكام إلى لوحة التخليخ رقم 5 وينبغي أن تتناسب فتحات استخلاص الغبار من ورقة الصنفرة رقم 8 مع لوحة التخليخ رقم 5.



تركيب / فك كيس الغبار (انظر الشكل رقم 2)

[ESS02-187 T]

- للتركيب، اربط فتحة كيس الغبار رقم 9 بفتحة إزالة الغبار رقم 4 (انظر الشكل رقم 2.1).
- للفك، أزل فتحة كيس الغبار رقم 9 من فتحة إزالة الغبار رقم 4 (انظر الشكل رقم 2.2).

تفريغ كيس الغبار (انظر الشكل رقم 2)

[ESS02-187 T]

ينبغي متابعة مستوى الغبار في كيس الغبار رقم 9 وتفريغ الكيس في الوقت المحدد مع مراعاة الاحتياطات السالفة الذكر.



- أفضل الأداة الكهربائية عن مصدر الطاقة وأزل كيس الغبار رقم 9 بالطريقة الموضحة أعلاه.
- أزل الكيس القماشي رقم 10 من الجسم البلاستيكي رقم 11 (انظر الشكل رقم 2.3).
- مع مراعاة الاحتياطات الموضحة أعلاه، أفرغ محتوى الكيس القماشي رقم 10 عن طريق هزّه، ولتحقيق نتائج أفضل، ألقب الكيس واستخدم فرشاة ناعمة لتنظيفه (انظر الشكل رقم 2.4-2.6). عند غسل نسيج الغبار القماشي، رقم 10، لا تستخدمه إلا بعد أن يجف تمامًا.
- ضع نسيج الغبار القماشي رقم 10 على الجسم البلاستيكي رقم 11 (انظر الشكل رقم 2.7).

تركيب / فك حاوية جمع الغبار (انظر الشكل رقم 3)

[ESS03-230 DV]

- ضع حاوية جمع الغبار رقم 7 أثناء التجميع على فتحة إزالة الغبار رقم 4 (انظر الشكل رقم 3.1).
- أزل حاوية جمع الغبار رقم 7 أثناء التجميع من فتحة إزالة الغبار رقم 4 (انظر الشكل رقم 3.2).

الرمز

المعنى

انتبه. مهم.



CE

معلومات مفيدة.



قم بإزالة الغبار المتراكم أثناء التشغيل.



عدم التخلص من الأداة الكهربائية في حاوية النفايات المنزلية.



تعين الأداة الكهربائية
من شركة DWT

ماكينات الصنفرة المدارية مُصمّمة فقط من أجل التخليخ الجاف للمواد المختلفة.

مكونات الأداة
الكهربائية

- 1 منظم معدل التذبذب
- 2 فتحات التهوية
- 3 مفتاح التشغيل / إيقاف التشغيل
- 4 فتحة لإزالة الغبار
- 5 لوحة الصنفرة
- 6 مشبك ورقة الصنفرة
- 7 حاوية جمع الغبار (تجميع) *
- 8 ورقة سنفرة *
- 9 كيس الغبار (تجميع) *
- 10 كيس غبار من القماش *
- 11 جسم مصنوع من البلاستيك *
- 12 غطاء حاوية جمع الغبار *
- 13 جسم حاوية جمع الغبار *
- * أدوات إضافية اختيارية

ليست كل الملحقات التي تم توضيحها أو وصفها متضمنة كعرض قياسي.

تركيب عناصر الأداة
الكهربائية وضبطها

قبل تنفيذ أي أعمال على الأداة الكهربائية يجب فصلها عن مصدر الطاقة.

يُعد تركيب / فك / ضبط بعض العناصر متشابهًا في جميع موديلات الأداة الكهربائية، وفي هذه الحالة لا يُشار إلى موديلات محددة في الرسم التوضيحي.

i

تستخدم الرموز التالية في دليل التشغيل، يُرجى تدكّر معانيها. سيُتيح التفسير الصحيح للرموز الاستخدام الصحيح والأمن للأداة الكهربائية.



ماكينات الصنفرة المدارية مُصمّمة فقط من أجل التجلخ الجاف للمواد المختلفة؛ ولا تستخدم أي سوائل مطلقاً - فقد تؤدي إلى دائرة القصر داخل الآداة الكهربائية والغاء الضمان.

الرمز المعنى

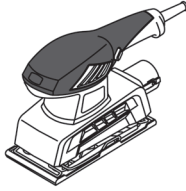

ماكينة الصنفرة المدارية
الأجزاء المميزة باللون الرمادي - مقبض
لين (ذو سطح معزول)

مُصق الرقم التسلسلي:
ESS ... - الطراز؛
XX - تاريخ التصنيع؛
XXXXXXXX - الرقم التسلسلي.

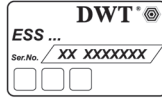

احرص على قراءة كافة قواعد السلامة
والإرشادات.



احرص على ارتداء نظارات السلامة.



احرص على ارتداء حماية الأذن.



احرص على ارتداء قناع الغبار.



افصل الآداة الكهربائية عن مصدر الطاقة
قبل التركيب أو الضبط.



اتجاه الحركة.



اتجاه الدوران.



مؤمن.



غير مؤمن.



محظور.



عزل مزدوج / فئة الحماية.



- تجنب إيقاف أي محرك أداة كهربائية عند التحميل.
- عند تجليخ قطع عمل صغيرة بشكل خفيف جداً للتثبيت بإحكام، استخدم أدوات تثبيت.
- لا تعمل بالمواد التي تحتوي على الأسبستوس. يعتبر الأسبستوس من المواد المسببة للسرطان.
- في حالة انقطاع التيار الكهربائي أثناء العمل، قم بتبديل مفتاح الآداة إلى "Off" (إيقاف التشغيل) لتجنب التشغيل المفاجئ للآلة.
- تجنب استخدام أوراق الصنفرة التالفة أو المستهلكة أو أوراق الصنفرة غير المتوافقة مع قطر لوحة الصنفرة - فقد تؤدي إلى تلف سطح الآداة وارتداد الآداة الكهربائية (ارتداد في اتجاه غير مقصود يصعب التحكم فيه).
- أثناء العمل (ولا سيما العمل أعلى مستوى سطح الرأس)، استخدم أداة النظارة الواقية وقناع الغبار طوال فترة العمل. يُبيح الغبار الناتج أثناء العمل العينين والأغشية المخاطية في الجهاز التنفسي في حين أن استنشاق الغبار قد يشكل تهديداً خطيراً لصحة الإنسان.
- قد يكون الغبار الناتج أثناء العمل خطراً على صحة الشخص أو قابلاً للاشتعال أو الانفجار، وبالتالي يجب على الشخص تنظيف مكان العمل في الأوقات المناسبة واستخدام وسائل الحماية الشخصية. استخدم دائماً أجهزة إزالة / جمع الغبار (مكنسة كهربائية خاصة وكيس غبار).
- عند تفريغ جهاز جمع الغبار، ينبغي أن تكون حذراً. تجنب التخلص من الغبار بالقرب من السنة اللهب.
- عند تلميع بعض المواد (الدهانات ذات أصباغ تحتوي على الرصاص والخشب المشبع بمركبات الزرنيخ والكروم وما إلى ذلك)، قد ينتج غباراً مسرطناً أو ساماً. في هذه الحالة، ينبغي الالتزام بالاحتياطات التالية:
- ينبغي أن يرتدي جميع الأشخاص الموجودين في الموقع الملابس الواقية المصنوعة من الأقمشة السميكة والأقنعة الخاصة الواقية من الغبار (المُصمّمة للوقاية من آثار بعض المواد الخطرة)؛
- ينبغي أن يكون مكان العمل جيد التهوية ويجب استخدام حاويات الغبار وأجهزة إزالة الغبار أيضاً (المكانس الكهربائية الخاصة)؛
- ينبغي أن يرتدي الأشخاص الذين ينظفون مكان العمل بعد انتهاء العمل وسائل الحماية الشخصية السالفة الذكر.

تحذير: المواد الكيميائية الموجودة في الغبار المولد من السنفرة والقطع والنشر والتجليخ والحفر وغيرها من أنشطة صناعة البناء والتشييد



قد تؤدي إلى السرطان أو النقص الخلقي أو قد تكون ضارة على الخصوبة. يكون أيون بعض المواد الكيميائية:

- قبل أي أعمال إصلاح أو استبدال في الجهاز، يجب سحب قابس الطاقة أولاً.
- أكسيد السيليكون الثنائي الشفاف وغيره من منتجات البناء في الطوب الجداري والإسمنت، وزرنيخ الكروم (CCA) في الخشب مع المعالجة الكيميائية، هذه المواد تعتمد درجة الضرر لها على درجة تكرار تنفيذ هذه الأعمال إذا كنت ترغب في تقليل الاتصال بهذه المواد الكيميائية، يرجى العمل في مكان يحتوي على تهوية ويجب عليك استخدام الأجهزة ذات شهادات السلامة (مثل قناع الغبار المصمم مع فلتتر صغير للغبار).

لاحظ الجهد الكهربائي: في توصيلات الطاقة، يجب التأكد من أنه إذا كان الجهد الكهربائي هو نفسه الجهد المذكور في لوحة بيانات العدة، وإذا كان الجهد الكهربائي أعلى من الجهد المناسب، فستنتج حواضد للمشغلين، وفي الوقت نفسه، ستندمر العدة. لذلك، إذا لم يتم تأكيد الجهد الكهربائي، يجب ألا توصلها إجبارياً. وعلى العكس من ذلك، عندما يكون الجهد الكهربائي أقل من الجهد المطلوب، سوف يحدث عطب للمحرك.

• احرص على بقاء الأطفال أو المتفرجين بعيداً أثناء تشغيل العدة الكهربائية. قد تتسبب الملهيات في فقدانك للتركيز.

السلامة الكهربائية

• تحذيراً! يمكن أن تنتج العدة الكهربائية حقلاً كهرومغناطيسياً أثناء التشغيل. قد يتداخل هذا الحقل في بعض الظروف مع الغرسات الطبية النشطة أو السلبية. للحد من خطر الإصابة الخطيرة أو القاتلة، نوصي الأشخاص الذين لديهم غرسات طبية باستشارة الطبيب ومصنع الغرسة الطبية قبل تشغيل العدة الكهربائية هذه.

استخدام العدة الكهربائية والعناية بها

• يحظر على الأشخاص ذوي القدرات النفسية أو العقلية أو الأطفال ذوي القدرات المنخفضة أن يشغلوا العدة الكهربائية، ما لم يتم الإشراف عليهم أو إرشادهم بشأن استخدام العدة الكهربائية بواسطة شخص مسؤول عن سلامتهم.

• لا تستخدم القوة المفرطة مع العدة. استخدم العدة الكهربائية الملائمة لغرضك. يؤدي استخدام العدة الكهربائية الصحيحة إلى إنجاز المهمة بشكل أفضل وأكثر أماناً في الأعمال المخصصة لها.

• لا تستخدم العدة في حال تعثر تشغيل أو إيقاف تشغيل المفتاح. أي عدة كهربائية لا يمكن التحكم فيها بمفتاح تصير خطرة ويلزم إصلاحها.

• قم بفصل القابس من مصدر الطاقة و/أو حزمة البطارية من العدة الكهربائية قبل عمل أي تعديلات أو تغيير الملحقات أو تخزين العدة الكهربائية. وتقل تدابير السلامة الوقائية هذه من خطر بدء تشغيل العدة الكهربائية بطريق الخطأ.

• خزن العدة الكهربائية عند عدم الاستخدام بعيداً عن متناول الأطفال ولا تسمح للأشخاص الذين لا يفهمون المعدة أو هذه التعليمات بتشغيل العدة الكهربائية. تكون العدة الكهربائية خطرة في أيدي المستخدمين غير المدربين.

• قم بصيانة العدة الكهربائية. تحقق من وجود خطأ في محاذاة الأجزاء المتحركة أو شيء أو كسر بالأجزاء أو أي أوضاع أخرى من شأنها التأثير في تشغيل العدة الكهربائية. إذا تضررت العدة الكهربائية فيجب إصلاحها قبل الاستخدام. العديد من الحوادث ناجم عن سوء صيانة عدد كهربائية.

• حافظ على عدد القطع حادة ونظيفة. إن عدد القطع التي يتم صيانتها بشكل صحيح مع حواف قطع حادة تكون أقل عرضة للالتئام ويسهل التحكم فيها.

• استخدم العدة الكهربائية، والملحقات، واللقمات وغير ذلك فيما يتوافق مع هذه التعليمات، مع الوضع في الاعتبار ظروف العمل والأعمال المطلوب تحقيقها. قد يؤدي استخدام العدة الكهربائية لأغراض غير المخصصة لها إلى حدوث موقع خطير.

• احتفظ بالمقابض وأسطح الإمساك جافة ونظيفة وخالية من الشحوم. المقابض الزلقة وأسطح الإمساك لا تسمح بالتعامل الآمن والتحكم في العدة في مواقف غير متوقعة.

• لاحظ أنه عند تشغيل عدة كهربائية، يرجى الضغط على المقبض المساعد بشكل صحيح، وهو أمر مفيد عند التحكم في العدة الكهربائية. لذلك، يمكن أن يقلل التعامل السليم من خطر الحوادث أو الإصابات.

الخدمة

• ينبغي صيانة عدتك الكهربائية بواسطة فني إصلاح مؤهل باستخدام قطع الغيار المتطابقة فقط. سيضمن هذا أن أمان العدة الكهربائية قد تم ضمانه. اتبع تعليمات التشحيم وتغيير الملحقات.

تحذيرات سلامة خاصة

أمسك العدة الكهربائية بأسطح المقبض المعزولة عند أداء عملية قد تصل فيها ملحقات التقطيع بأسلاك مخرقة أو بالسلك الخاص بها. ملحقات التقطيع المتصلة بسلك "به تيار" قد تجعل الأجزاء المعدنية المكشوفة للعدة الكهربائية "بها تيار" وقد تصيب المشغل بصدمة كهربائية.

• يجب أن تطابق قوايس العدة الكهربائية مع مأخذ التيار. لا تقم بتعديل القابض بأي شكل. لا تستخدم مهابى قوايس مع العدة الكهربائية المورضة (الموصولة بالأرض). نقل القوايس غير المعدلة ومأخذ التيار المطابقة من خطر حدوث صدمة كهربائية.

• تجنب ملامسة الجسد للأسطح المورضة أو الموصولة بالأرض (مثل الأنابيب والمشعات والنطاقات والثلاجات). هناك خطر متزايد من التعرض للصدمة الكهربائية إذا كان جسدك مريضاً أو موصولاً بالأرض.

• لا تعرض العدة الكهربائية لظروف الأمطار أو البلى، دخول المياه إلى العدة الكهربائية يزيد من خطر حدوث صدمة كهربائية.

• لا تسمى استخدام السلك لا تستخدم السلك أبداً لحمل أو سحب أو فصل العدة الكهربائية. حافظ على السلك بعيداً عن الحرارة والزيت والحواف الحادة والأجزاء المتحركة. استخدام أسلاك تالفة أو متشابكة يزيد من مخاطر الإصابة بالصدمة الكهربائية.

• عند استخدام العدة الكهربائية في الأماكن المفتوحة، استخدم أسلاك التمديد المخصصة للاستخدام الخارجي فقط. استخدم سلكاً يناسب الاستخدام في المناطق المفتوحة ويقلل من خطر التعرض لصدمة كهربائية.

• عندما يكون تشغيل العدة الكهربائية في مكان رطب أمراً لا مفر منه، فاستخدم أداة تعمل بالتيار المتبقي (RCD) كمزود محمي. يعمل استخدام RCD على تقليل مخاطر الإصابة بصدمة كهربائية. ملحوظة مصطلح "أداة تعمل بالتيار المتبقي (RCD)" يمكن استبداله بالمصطلح "مترجم دائرة خطأ التآريض (GFCI)" أو "قائض دائرة الترسيب الأرضي (ELCB)".

• تحذيراً! لا تلمس أبداً الأسطح المعدنية المكشوفة في علبة التروس، والدرع، وما إلى ذلك لأن لمس الأسطح المعدنية سوف يحدث تداخلاً مع الموجة الكهرومغناطيسية، مما يسبب إصابات أو حوادث محتملة.

السلامة الشخصية

• كن يقظاً، وراقب ما تفعله واستخدم الحس السليم عند تشغيل العدة الكهربائية. لا تستخدم العدة الكهربائية عندما تكون متعباً أو تحت تأثير المخدرات أو الكحوليات أو الأدوية. إن أي لحظة من عدم الانتباه أثناء تشغيل العدة الكهربائية قد ينتج عنها جروح شخصية خطيرة.

• استخدم معدات الوقاية الشخصية. ارتد دائماً القناع الواقي للعين. تعمل أدوات الحماية مثل القناع الواقي من الغبار أو أذنية الأمان المضادة للانزلاق أو قبة صلبة أو أجهزة حماية السمع والتي يتم استخدامها في ظروف معينة على تقليل احتمالات التعرض لإصابات شخصية.

• تجنب التشغيل غير المقصود. تأكد من أن المفتاح على وضع إيقاف التشغيل قبل التوصيل بمصدر الطاقة و/أو حزمة البطارية، والانتقاط أو حمل العدة. حمل العدة الكهربائية مع وجود إصبعك في المفتاح أو تشغيل العدة الكهربائية التي يكون فيها المفتاح في وضع التشغيل يؤدي إلى احتمال وقوع حوادث.

• أزل أي مفاتيح ضبط أو مفاتيح ربط قبل تشغيل العدة الكهربائية. قد يؤدي وجود مفتاح ربط أو مفتاح متصل بالجزء الدوار للعدة الكهربائية إلى حدوث إصابة شخصية.

• لا تتعدّ الارتفاع. أبق قدميك دوماً في وضع مناسب واحتفظ بتوازنك في جميع الأوقات. يمكن هذا من السيطرة بشكل أفضل على العدة الكهربائية في المواقف غير المتوقعة.

• ارتد ملابس ملائمة. لا ترتد ملابس فضفاضة أو مجوهرات. حافظ على شعرك وملابسك وقفازاتك بعيداً عن الأجزاء المتحركة. قد تعلق الملابس الفضفاضة أو المجوهرات في الأجزاء المتحركة.

• في حال توفير أجهزة لتوصيل وسائل شفط وتجميع الغبار، تأكد من توصيلها واستخدامها بشكل ملائم. قد يؤدي استخدام تجميع الغبار إلى تقليل المخاطر الناجمة عن الغبار.

ESS03-230 DV

ESS02-187 T

ماكينة الصنفرة المدارية

742555 743712	742548 743705	[127 فولط ~50/60 هرتز] [230 فولط ~50/60 هرتز]	كود الأداة الكهربائية
320	200	[وات]	القدرة المقدرة
207	130	[وات]	خرج الطاقة الكهربائية
2.5 0.9	1.6 0.6	127 فولت [أمبير] 230 فولت [أمبير]	قوة التيار الكهربائي بالفولطية
12000-6000	12000	[دقيقة-1]	السرعة بدون تحميل
24000-12000	24000	[دقيقة-1]	معدل التذبذب بدون تحميل
2,5 3/32"	1,6 1/16"	[مم] [بوصة]	الفراغ الداخلي للمدّار
230 × 115 9" × 4-1/2"	187 × 90 7-23/64" × 3-35/64"	[مم] [بوصة]	حجم لوحة الصنفرة (العرض في الارتفاع)
280 × 115 11-1/32" × 4-1/2"	230 × 90 9" × 3-35/64"	[مم] [بوصة]	حجم لوحة الصنفرة (العرض في الارتفاع)
2,43 5.36	1,64 3.62	[كجم] [رطل]	الوزن
□ / II	□ / II		فتة الأمان
79,6	80,6	[ديسيبل]	الضغط الصوتي
90,6	91,6	[ديسيبل]	قوة الصوت
8,25	8,1	[م/ث ²]	الاهتزاز المقدر

قواعد السلامة العامة

معلومات الضجيج

تحذير - لتقليل خطر الإصابة، ينبغي أن يقرأ المستخدم دليل التعليمات!



احرص دائماً على ارتداء أداة حماية الأذن إذا كان الضغط الصوتي يتجاوز 85 ديسيبل.



تحذير قم بقراءة كافة تحذيرات السلامة وكافة التعليمات. قد يتسبب الفشل في اتباع التحذيرات والتعليمات المسروعة أذى في صدمة كهربائية أو حريق، و/أو إصابة خطيرة.



احفظ كافة التحذيرات والتعليمات للرجوع إليها مستقبلاً. يشير مصطلح "العدة الكهربائية" في التحذيرات إلى العدة الكهربائية (السلكية) التي تعمل عبر موصلات الكهرباء الرئيسية الخاصة بك أو العدة الكهربائية (اللاسلكية) التي تعمل بالبطارية.

إعلان المطابقة



تعن تحت مسؤوليتنا وحدنا أن المنتج الموصوف ضمن "مواصفات الأداة الكهربائية" يتوافق مع كل الأحكام ذات الصلة بتوجيهات 2006/42/EC بما في ذلك التعديلات ويتوافق مع المعايير التالية: EN 60745-1، EN 60745-2-4.

سلامة منطقة العمل

- حافظ على منطقة العمل نظيفة ومضاءة جيداً. المناطق غير المنظمة أو المظلمة قد تتسبب في إصابات.
- لا تشغل هذه العدة الكهربائية في الأماكن القابلة للانفجار، مثل عند وجود مواد سريعة الاشتعال أو غازات أو غبار. تصنع العدة الكهربائية هذه شرارات قد تؤدي إلى إشعال الغبار أو الأبخرة.

Wu Cunzhen

Wu Cunzhen

المدير العام

Merit Link International AG
Stabio, Switzerland, 20.12.2018



Merit Link International AG
P.O. Box 641, CH-6855 Stabio
Switzerland
www.meritlink.com

