



ТЕЛЕФОНИ

0 (800) 800 130  
(050) 462 0 130  
(063) 462 0 130  
(067) 462 0 130

130  
COM.UA

Інтернет-магазин  
автотоварів



SKYPE

km-130

**АВТОМАГНІТОЛИ** — Магнітоли • Медіа-ресівери та станції • Штатні магнітоли • CD/DVD чейнджери • FM-модулятори/USB адаптери • Flash пам'ять • Перехідні рамки та роз'єми • Антени • Аксесуари |  
**АВТОЗВУК** — Акустика • Підсилювачі • Сабвуфери • Процесори • Кросовери • Навушники • Аксесуари | **БОРТОВІ КОМП'ЮТЕРИ** — Універсальні комп'ютери • Модельні комп'ютери • Аксесуари |  
**GPS НАВІГАТОРИ** — Портативні GPS • Вмонтовані GPS • GPS модулі • GPS трекери • Антени для GPS навігаторів • Аксесуари | **ВІДЕОПРИСТРОЇ** — Відеореєстратори • Телевізори та монітори • Автомобільні ТВ тюнери • Камери • Відеомодулі • Транскодери • Автомобільні ТВ антени • Аксесуари | **ОХОРОННІ СИСТЕМИ** — Автосигналізація • Мотосигналізація • Механічні блокувальники • Імобілайзери • Датчики • Аксесуари | **ОПТИКА ТА СВІТЛО** — Ксенон • Біксенон • Лампи • Світлодіоди • Стробоскопи • Оптика і фари • Омивачі фар • Датчики світла, дощу • Аксесуари |  
**ПАРКТРОНІКИ ТА ДЗЕРКАЛА** — Задні парктроніки • Передні парктроніки • Комбіновані парктроніки • Дзеркала заднього виду • Аксесуари | **ПІДІГРІВ ТА ОХОЛОДЖЕННЯ** — Підігрів сидінь • Підігрів дзеркал • Підігрів двірників • Підігрів двигунів • Автоохолодильники • Автокондиціонери • Аксесуари | **ТЮНІНГ** — Віброізоляція • Шумоізоляція • Тонувальна плівка • Аксесуари |  
**АВТОАКСЕСУАРИ** — Радар-детектори • Гучний зв'язок, Bluetooth • Склопідіймачі • Компресори • Звукові сигнали, СГП • Вимірювальні прилади • Автопилососи • Автокрісла • Різне |  
**МОНТАЖНЕ ОБЛАДНАННЯ** — Інсталяційні комплекти • Оббивні матеріали • Декоративні решітки • Фазоінвертори • Кабель та провід • Інструменти • Різне | **ЖИВЛЕННЯ** — Акумулятори • Перетворювачі • Пуско-заряджувальні пристрої • Конденсатори • Аксесуари | **МОРСЬКА ЕЛЕКТРОНІКА ТА ЗВУК** — Морські магнітоли • Морська акустика • Морські сабвуфери • Морські підсилювачі • Аксесуари | **АВТОХІМІЯ ТА КОСМЕТИКА** — Присадки • Рідини омивача • Засоби по догляду • Поліролі • Ароматизатори • Клеї та герметики | **РІДИНИ ТА МАСЛА** — Моторні масла • Трансмісійні масла • Гальмівні рідини • Антифризи • Технічні змазки



У магазині «130» ви можете знайти та купити у Києві з доставкою по місту та Україні практично все для вашого автомобіля. Наші досвідчені консультанти нададуть вам вичерпну інформацію та допоможуть підібрати саме те, що ви шукаєте. Чекаємо вас за адресою

<https://130.com.ua>

# greenworks®

**ТРИМЕР АКУМУЛЯТОРНИЙ**

**G24LT30M/2100007**

**ІНСТРУКЦІЯ З ЕКСПЛУАТАЦІЇ**





Model #: 2100007

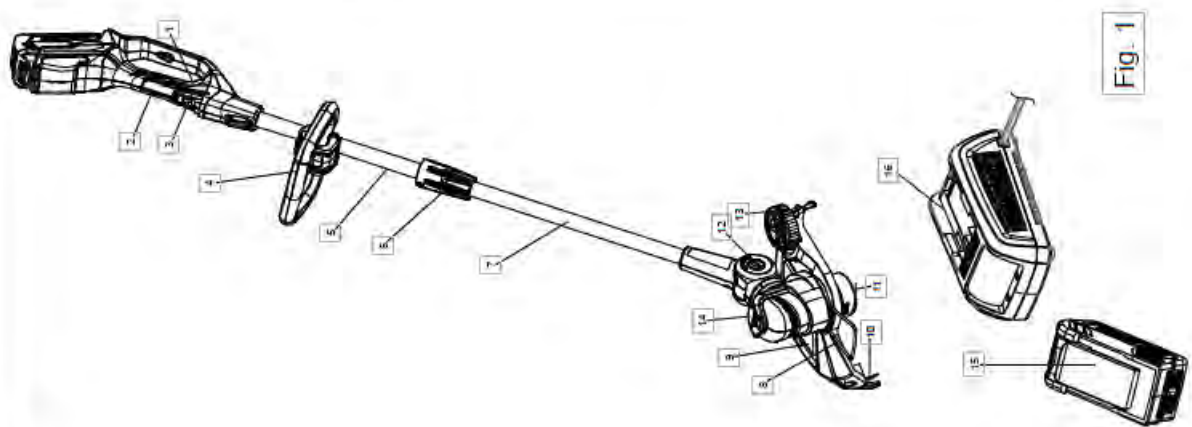

Fig. 1

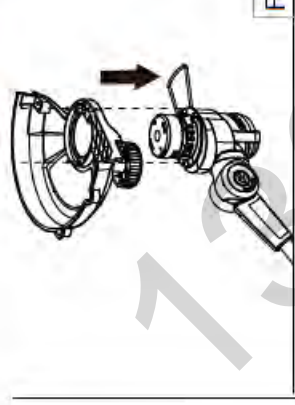

Fig. 2

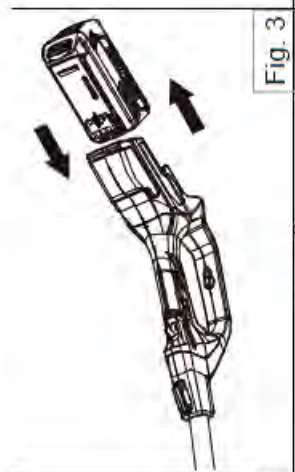

Fig. 3



Fig. 4

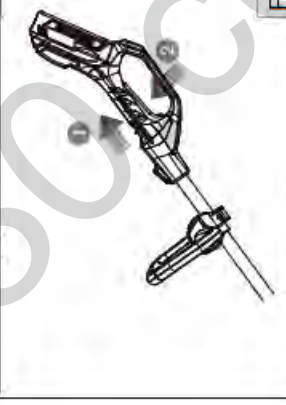

Fig. 5



Fig. 6

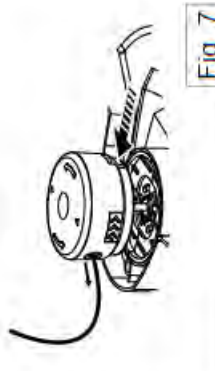

Fig. 7

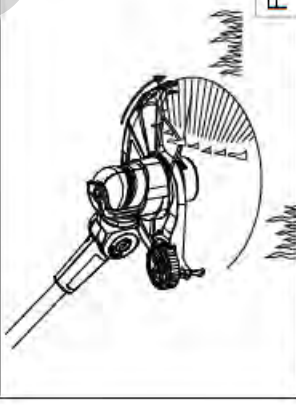

Fig. 8

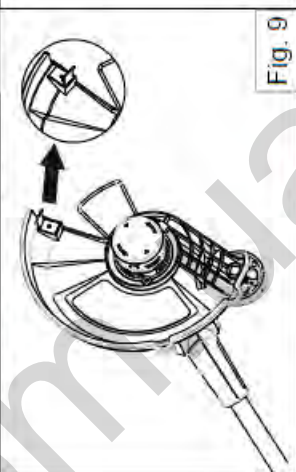

Fig. 9

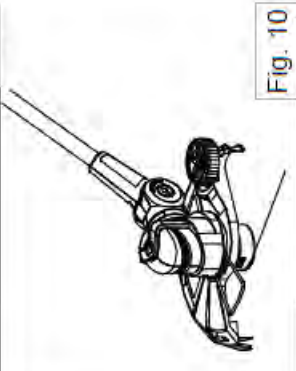

Fig. 10

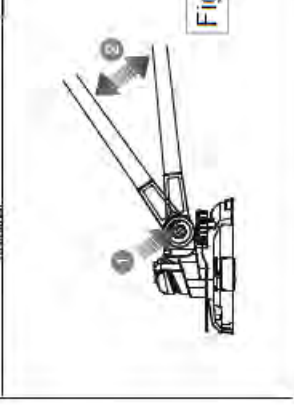

Fig. 11

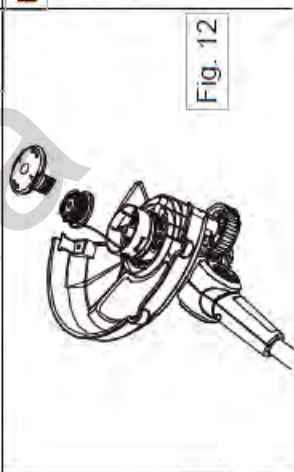

Fig. 12

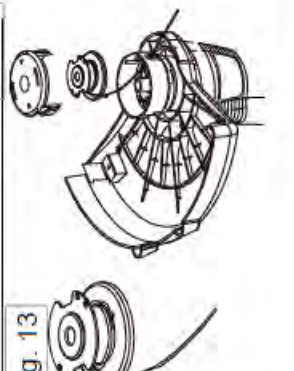

Fig. 13

## СПЕЦИФІКАЦІЇ

Напруга	24 В
Швидкість обертання без навантаження	7000—8000 об/хв
Ріжуча головка	Автоматична подача
Діаметр ріжучої струни	1,65 мм
Діаметр траєкторії різання	25/30 см
Рівень звукового тиску	$L_{PA}=82$ дБ (А), $K_{PA}=3$ дБ (А)
Рівень звукової потужності	$L_{WA}=96$ дБ (А)
Вібрація	$a_h=2$ м/с <sup>2</sup> , $K=1,5$ м/с <sup>2</sup>
Акумуляторна батарея	2902707/2902807
Зарядний пристрій	2913907
Вага (з АКБ)	2 кг

## ЗБИРАННЯ

### Розпакування

Цей пристрій потребує збирання. Обережно витягніть інструмент і всі пристосування з коробки. Перевірте наявність усіх деталей.

#### **⚠ ОБЕРЕЖНО**

Не користуйтеся пристроєм, якщо під час його розпакування виявиться, що будь-які деталі зі списку комплектуючих вже встановлено на виріб. Деталі з цього списку не монтується на інструмент виробником, вони мають встановлюватися покупцем. Використання неправильно зібраного пристрою може призвести до тяжкої травми.

- Уважно огляньте пристрій щодо наявності дефектів чи пошкоджень, що виникли під час транспортування.
- Не викидайте упаковку до завершення гарантійного терміну.

#### **⚠ ОБЕРЕЖНО**

Якщо будь-які частини пошкоджені або відсутні, не використовуйте цей виріб, поки частини не будуть замінені. Використання цього продукту з пошкодженими деталями або у разі відсутності будь-яких з них може

призвести до отримання тяжких тілесних ушкоджень.

#### **⚠ ОБЕРЕЖНО**

Не намагайтеся змінювати цей виріб чи створювати приладдя, не рекомендовані для використання з ним. Будь-яка така зміна чи модифікація — неправильне вживання — може закінчитися небезпечною умовою, що призведе до можливого серйозного персонального збитку.

#### **⚠ ОБЕРЕЖНО**

Для запобігання випадковому запуску, який може призвести до тяжкої травми, при збиранні деталей завжди витягайте батарейний блок.

## ОПИС

1. Спусковий механізм вимикача
2. Задня ручка
3. Курковий перемикач з блокуванням
4. Передня ручка
5. Верхній шток
6. Зчеплювальна муфта телескопічного штока
7. Нижній шток
8. Пристрій захисту рослин
9. Відбивач трави
10. Перемикач діаметра підрізання
11. Ріжуча струна
12. Кнопка, що обертається
13. Колесо Edger
14. Кнопка «Trimmer/Edger»
15. Батарея
16. Зарядний пристрій

## ПРИКРІПЛЕННЯ ДЕФЛЕКТОРА ТРАВИ (див. мал. 2)

#### **⚠ ОБЕРЕЖНО**

Ніж для обрізання струни на відбивачі трави дуже гострий. Не торкайтеся цього відрізного ножа. При його торканні можна отримати серйозну травму.

- Відверніть гвинти від корпусу двигуна.
- Встановіть пристрій захисту рослин в гнізда навколо основи корпусу двигуна.
- Встановіть відбивач трави в пази головки тримера.

- Поверніть відбивач трави проти годинникової стрілки, щоб зафіксувати його.
- Поєднайте отвори під гвинти у відбивачі трави з отворами в головці тримера.
- Встановіть гвинти, що входять до комплекту поставки, і затягніть за допомогою викрутки, повертаючи проти годинникової стрілки.

## ДІЯ

<b>⚠ ОБЕРЕЖНО</b>
Будьте уважними під час роботи з цим виробом. Пам'ятайте, що долі секунди досить для заподіяння серйозного збитку.
<b>⚠ ОБЕРЕЖНО</b>
Завжди надівайте пристосування безпеки чи небиткі окуляри зі щитами по боках під час дії потужних інструментів. Інакше об'єкти, що можуть бути відкинуті у ваші очі, завдадуть серйозної шкоди.
<b>⚠ ОБЕРЕЖНО</b>
Ніколи не встановлюйте на цьому тримері ножі, ланцюгові пристрої, дроти чи тросики. Не використовуйте жодні nereкомендовані пристосування, це може скінчитися серйозним персональним збитком.

Докладну інформацію про заряджання дивіться в посібнику користувачів для акумуляторних батарей і зарядних пристроїв.

<b>i ПРИМІТКА</b>
Щоб уникнути отримання важкої травми, завжди витягайте акумуляторну батарею з пристрою та не торкайтеся кнопки блокування при перенесенні чи транспортуванні інструмента.

## ВСТАНОВЛЕННЯ АКУМУЛЯТОРНОЇ БАТАРЕЇ (див. мал. 3)

- Встановіть акумуляторний блок на тример. Вставте контактну колодку АКБ, що виступає, в гніздо батарейного відсіку пристрою.
- Перед початком роботи переконайтеся, що защіпки на нижньому боці акумуляторної батареї заціпилися на місці, а АКБ закріплена на інструменті.

## ЗНЯТТЯ АКУМУЛЯТОРНОЇ БАТАРЕЇ (див. мал. 3)

- Для зупинки тримера достатньо відпустити курок регулятора швидкості.
- Натисніть защіпку в нижній частині акумуляторного блока.
- Зніміть акумуляторну батарею з інструмента.

## ТЕЛЕСКОПІЧНИЙ ВАЛ (див. мал. 4)

- Довжина штока не регулюється.
- Встановіть вигнутий вал у з'єднувальну муфту на верхньому штоку.
- Затягніть муфту поворотом за годинниковою стрілкою. Перед встановленням акумуляторної батареї перевірте надійність кріплення верхнього і нижнього штоків.

## ЗАПУСК/ЗУПИНКА ТРИМЕРА

- Для запуску тримера однією рукою візьміться за передню ручку, а іншою — за задню, щоб ви могли натиснути курковий вимикач з блокуванням і керувати важелем регулювання швидкості.
- Для зупинки інструмента досить відпустити курок регулятора швидкості.

## РОБОТА З ТРИМЕРОМ

При користуванні тримером виконуйте такі рекомендації:

- Візьміть пристрій правою рукою за задню рукоятку, а лівою — за передню.
- При роботі міцно тримайте його обома руками.
- Тример слід тримати в зручному положенні за задню рукоятку на висоті стегна.
- Обрізайте високу траву зверху вниз. Це запобіжить наvertанню рослин на кожух вала і головку струни, що може призвести до поломки через перегрів.

Якщо трава намоталася на головку струни:

- Вийміть батарею з тримера.

- Видаліть траву.

#### **⚠ ОБЕРЕЖНО**

Завжди тримайте тример на безпечній відстані. При найменшому контакті з ріжучою головкою пристрою під час роботи можна отримати важку травму.

#### **ПОРАДИ ЩОДО ПІДРІЗАННЯ (див. мал. 8)**

При користуванні тримером виконуйте такі рекомендації:

- Виконуйте підрізання, переміщуючи тример зліва направо в робочій зоні; при переміщенні справа наліво якість підрізання погіршується.
- Підрізання виконується при переміщенні пристрою справа наліво. Це допоможе уникнути відкидання сміття на оператора. Не здійснюйте підрізання в небезпечних зонах, показаних на малюнку.
- Виконуйте підрізання кінчиком струни; не докладайте зайвих зусиль, спрямовуючи головку струни у нескошену траву.
- Огорожі з дротяної сітки та паркан призводять до додаткового зносу струни і навіть її пошкодження. Кам'яні та цегляні стіни, бордюрне каміння і лісоматеріали можуть призвести до швидкого зносу струни.
- Обходьте дерева і кущі. Кора дерев, дерев'яні рейки, зовнішня обшивка та стовпи огорожі можуть бути легко пошкоджені струною.

#### **ПОДАЧА СТРУНИ**

#### **і ПРИМІТКА**

На тримері встановлено головку з автоматичною подачею струни. Спроби постукувати по головці для прискорення подачі струни можуть призвести до пошкодження тримера і припинення дії гарантії.

- Під час роботи тримера відпустіть курковий вимикач.
- Зачекайте 2 секунди, потім натисніть на курковий вимикач.

#### **і ПРИМІТКА**

При кожному відпусканні й натисканні куркового вимикача струна буде збільшуватися приблизно на 1/4 дюйма, поки не дійде до ріжучого пристрою відбивача трави.

- Відновіть підстригання.

#### **ПОДАЧА СТРУНИ ВРУЧНУ (див. мал. 7)**

- Витягніть акумуляторну батарею.
- Натисніть чорну кнопку на головці струни, потягнувши при цьому за струну, щоб витягти її на потрібну довжину.
- Після витягування нової ріжучої струни переведіть інструмент у режим нормальної роботи перед його ввімкненням.

#### **РЕГУЛЮВАННЯ ДІАМЕТРА ПІДРІЗАННЯ (див. мал. 9)**

- Щоб уникнути випадкового зрізання квітів та інших рослин, поверніть пристрій захисту рослин у робоче положення.
- Зніміть акумуляторну батарею.
- Для встановлення діаметра зони підрізання використовуйте перемикач діаметра підрізання на відбивачі трави. Можна встановити два розміри: 30 см, 25 см.

#### **і ПРИМІТКА**

Менший діаметр підрізання збільшує час та швидкість підрізання, тоді як більший діаметр допомагає завершити роботу швидше.

#### **Підстроювальне лінійне ріжуче лезо (див. мал. 10)**

На відбивачі трави тримера встановлено ніж для обрізання струни. Для оптимального різання подайте струну настільки, щоб відрізний ніж міг обрізати її. Подавайте струну щоразу, коли почуєте, що кількість обертів двигуна перевищує звичну, чи при зниженні ефективності підрізання. Це допоможе підтримувати найкращі робочі характеристики і зберігати довжину струни для подальшої її подачі.

### **▲ ОБЕРЕЖНО**

Використання будь-яких інших запчастин може створити небезпеку або спричинити вихід з ладу виробу.

### **▲ ОБЕРЕЖНО**

Щоб уникнути отримання тяжкої травми, завжди витягайте акумуляторну батарею з інструмента при його очищенні чи проведенні технічного обслуговування.

## **ЗАГАЛЬНЕ ТЕХНІЧНЕ ОБСЛУГОВУВАННЯ**

Перед кожним використанням оглядайте пристрій, щоб перевірити, чи немає на ньому пошкоджень, чи всі деталі встановлено і чи не послабшали такі елементи, як гвинти, гайки, болти, кришки тощо. Надійно затягніть усі кріпильні засоби і кришки, не користуйтеся цим виробом доти, поки не будуть встановлені всі відповідні та не будуть замінені всі пошкоджені деталі.

Під час очищення пластмасових деталей забороняється використовувати розчинники. Багато пластмас чутливі до впливу різних побутових розчинників і внаслідок їх використання можуть зруйнуватися. Для очищення від бруду, пилу, оливи, мастила тощо використовуйте протиральну ганчірку.

### **▲ ОБЕРЕЖНО**

Не допускайте взаємодії гальмівних рідин, бензину, нафтопродуктів, просочувальних олив тощо з пластиковими деталями. Хімікати можуть пошкодити, послабити чи зруйнувати пластмасу, що може призвести до тяжких тілесних ушкоджень.

Для ремонту і заміни можна використовувати тільки деталі, зазначені в списку деталей. Заміна всіх інших деталей має здійснюватися в авторизованому сервісному центрі.

## **ЗАРЯДНИЙ ПРИСТРІЙ ТА АКУМУЛЯТОРНА БАТАРЕЯ**

2902707 — літій-іонна акумуляторна батарея 24 В, 2 А·год

2902807 — літій-іонна акумуляторна батарея 24 В, 4 А·год

2913907 — зарядний пристрій 24 В

## **ВИДАЛЕННЯ АКУМУЛЯТОРНОЇ БАТАРЕЇ ТА ПІДГОТОВКА ДО ЇЇ УТИЛІЗАЦІЇ**

З приводу придбання найновіших запасних частин і приладь звертайтеся в службу роботи з клієнтами.

### **▲ ОБЕРЕЖНО**

Після зняття акумуляторної батареї ізолюйте її контакти міцною ізоляційною стрічкою. Не намагайтеся знищити або розібрати акумуляторну батарею чи витягти будь-який з її компонентів. Літій-іонні та нікель-кадмієві АКБ мають здаватися на переробку або утилізуватися належним чином. Не перемикайте контакти металевими предметами і/чи руками, щоб уникнути короткого замикання. Зберігайте в недоступному для дітей місці. Недотримання цих попереджень може призвести до пожеги і/чи тяжких тілесних ушкоджень.

## **ЗАМІНА КОТУШКИ (див. мал. 12)**

Використовуйте тільки кручену моноволоконну струну діаметром 1,5 мм.

- Витягніть акумуляторну батарею.
- Натисніть заціпки на кришці бобіни.
- Потягніть замок катушки, щоб витягти його.
- Витягніть стару катушку.
- Перед встановленням нової катушки переконайтеся, що струна заведена в паз катушки. Переконайтеся, що кінець струни виведено з паза приблизно на 6 дюймів.
- Встановіть нову катушку таким чином, щоб паз зі струною зійшлися з вічком у головці струни. Просуньте струну через вічко.
- Потягніть струну, витягуючи її з головки, щоб струна вийшла з паза в катушці.
- Встановіть замок катушки на місце, вставивши засувки в пази і натиснувши вниз до фіксації замка катушки.

## **ЗАМІНА СТРУНИ (див. мал. 12—13)**

- Витягніть акумуляторну батарею.

- Витягніть катушку з головки струни.

### **i ПРИМІТКА**

Зніміть з катушки залишки старої струни.

- Відріжте шматок струни довжиною приблизно 9 футів. Використовуйте тільки моноволоконну струну діаметром 0,065 дюйма.
- Вставте струну в анкерний отвір у верхній частині катушки. Намотайте струну на верхню частину катушки за годинниковою стрілкою, як показано стрілками на катушці. Заведіть струну в паз верхнього фланця катушки, залишивши зовні відрізок довжиною приблизно 6 дюймів. Не допускайте переповнення катушки. Після намотування струни між нею і зовнішньою крайкою катушки має залишатися відстань щонайменше 1/4 дюйма.
- Встановіть катушку та її кришку на місце. Дивіться розділ «Заміна катушки» раніше в цьому посібнику.

### **ЗБЕРІГАННЯ ТРИМЕРА**

- Перед зберіганням витягніть батарею з тримера.
- Очистіть тример від усіх сторонніх речовин.
- Зберігайте пристрій у місці, недоступному для дітей.
- Оберігайте від речовин, що викликають корозію, наприклад садових добрив або солі для видалення льоду.
- Зберігайте та заряджайте акумулятор у прохолодному місці. Температури вище і нижче кімнатної скорочують термін служби акумулятора.
- Ніколи не зберігайте розряджені акумулятори. Після використання дайте АКБ охолонути і відразу зарядіть її.
- Зберігайте акумулятор при температурі нижче 27 °C в місцях без підвищеної вологості.
- З часом акумулятори втрачають силу зарядки. Чим вище температура, тим швидше

АКБ втрачає силу зарядки. При тривалому простій заряджайте акумулятор кожен місяць або два. Це продовжить термін його служби.

### **УСУНЕННЯ НЕСПРАВНОСТЕЙ**

Несправність	Причина	Усунення несправності
При використанні головки з автоматичною подачею струна не випускається	Нитка приварилася сама до себе	Змастіть силіконовим мастилом
	Не вистачає нитки на катушці	Встановіть більшу кількість нитки. Зверніться до розділу заміни нитки в цьому посібнику
	Нитка надто зносилася (надто коротка)	Натиснувши кнопку, потягніть струну
	Нитка заплуталася на катушці	Видаліть нитку з катушки і перемотайте. Зверніться до розділу заміни нитки в цьому посібнику
Трава намотується на кожух вала та головку струни	Різання високої трави на рівні землі	Обрізайте високу траву зверху вниз, щоб уникнути її намотування
При натисканні куркового вимикача двигун не запускається	АКБ не зафіксована	При фіксації АКБ переконайтеся, що защіпки з обох боків спрацювали
	АКБ не заряджена	Зарядіть АКБ відповідно до інструкцій, що додаються до вашої моделі
	Шток закріплено не повністю	Повністю встановіть вигнутий вал у з'єднувальну муфту верхнього штока та закріпіть муфту



## ГАРАНТІЙНИЙ ТЕРМІН

Термін гарантійного обслуговування на інструменти TM GREENWORKS становить:

- 2 роки (24 місяці) для виробів, що використовуються власниками для власних (некомерційних) потреб;

- 1 рік (12 місяців) для всієї професійної техніки серії 82 В, а також усіх акумуляторних ручних інструментів серії 24 В (шуроповертів, дрилів, лобзиків, циркулярних пил, гайковертів, ліхтарів, багатофункціональних інструментів, ручних пирососів, шліфувальних машин та ін.), які використовуються в комерційних цілях і обсягах;

- 1 рік (12 місяців) для всіх акумуляторних батарей, які використовуються з професійними інструментами серії 82 В і всіма іншими акумуляторними інструментами, що застосовуються в комерційних цілях і обсягах (якщо інше не зазначено в спеціальному контракті між Продавцем і Покупцем);

- 2 роки (24 місяці) для акумуляторних батарей, що використовуються для особистих (некомерційних) потреб.

Гарантійний термін вираховується з дати продажу товару через роздрібну торговельну мережу. Ця дата зазначена в касовому чеку або іншому документі, що підтверджує факт придбання інструменту або АКБ. У разі усунення недоліків протягом гарантійного терміну він подовжується на період, упродовж якого пристрій не використовувався споживачем. Гарантійні зобов'язання не підлягають передачі третім особам.

### ОБМЕЖЕННЯ

Гарантійне обслуговування покриває дефекти, пов'язані з якістю матеріалів і заводського збирання інструментів TM GREENWORKS. Гарантійне обслуговування поширюється на інструменти, продані на території України, починаючи з 2019 року, які мають гарантійний талон або товарний чек, що дозволяє здійснити ідентифікацію виробу за моделлю, серійним номером, кодом або датою виробництва та продажу. Гарантія виробника не поширюється на такі випадки:

1. Несправності інструмента, що виникли внаслідок природного зносу виробу, його вузлів, механізмів, а також приладь, таких як: електричні кабелі, ножі та різальні полотна, приводні ремені, фільтри, вугільні щітки, затискні пристрої і тримачі;

2. Механічні пошкодження, викликані порушенням правил експлуатації або зберігання, обумовлених в Інструкції з експлуатації;

3. Пошкодження, що виникли внаслідок неналежного використання інструмента (використання не за призначенням);

4. Пошкодження, що з'явилися внаслідок перегрівання, перевантаження, механічних впливів, проникнення в корпус інструмента атмосферних опадів, рідин, комах або речовин, які не є відходами, супроводжуваними його застосування за призначенням (стружка, тирса);

5. Пошкодження, які виникли внаслідок перевантаження інструмента, що призвело до одночасного виходу з ладу 2-х і більше компонентів (ротор і статор, електродвигун та інші вузли або деталі). До безумовних ознак перевантаження виробу належать, окрім інших, поява кольорів мінливості, деформації або оплавлення деталей і вузлів виробу, потемніння або обвуглювання ізоляції, ушкодження проводів електродвигуна під впливом високої температури;

6. Пошкодження, що виникли через недотримання термінів технічного обслуговування, зазначених в Інструкції з експлуатації;

7. Пошкодження, що виникли через невідповідність параметрів електромережі вимогам до електромережі, зазначеним на інструменті;

8. Пошкодження, викликані очищенням інструментів з використанням хімічно агресивних рідин;

9. Інструменти, що пройшли обслуговування або ремонт поза авторизованим сервісним центром (АЦЦ) GREENWORKS;

10. Пошкодження, що з'явилися внаслідок самостійної модифікації або розкриття інструмента поза АЦЦ;

11. Ремонт, здійснений з використанням запчастин, змінних деталей або додаткових компонентів, які не поставляються офіційним дистриб'ютором чи не схвалені до використання цією компанією, а також на пошкодження, що з'явилися внаслідок використання неоригінальних запчастин.

### ГАРАНТІЙНЕ ОБСЛУГОВУВАННЯ

Для усунення несправності, що виникла протягом гарантійного терміну, Ви можете звернутися в авторизований сервісний центр (АЦЦ) GREENWORKS або до офіційного дистриб'ютора компанії, зазначеного в Інструкції, а також на сайті [gwt.in.ua](http://gwt.in.ua).

Підставою для надання послуги з гарантійного обслуговування в межах цих зобов'язань є правильно оформлений гарантійний талон, що містить інформацію про артикул, серійний номер, дату продажу інструмента, засвідчений підписом та печаткою Продавця. Якщо буде встановлено, що поломка інструмента пов'язана з порушенням гарантійних умов виробника, то Вам буде запропоновано платне обслуговування в одному з АЦЦ GREENWORKS. Ці гарантійні зобов'язання підлягають періодичним оновленням, щоб відповідати новій продукції компанії. Копія останньої редакції гарантійних зобов'язань буде доступна на сайті [www.greenworkstools.eu](http://www.greenworkstools.eu) і на україномовній версії сайту [gwt.in.ua](http://gwt.in.ua).

**Офіційний сервісний партнер TM GREENWORKS в Україні — ТОВ «ЄВРОАРТ КОМПАНІ». Адреса: Україна, м. Харків, БЦ «Южний», пров. Сімферопольський, 6. Телефон: 0800-337-567.**

**Засоби механізовані торговельних марок Greenworks Tools, Greenworks відповідають вимогам стандартів і технічних регламентів України.**



Виробник: Чанчжоу Глоуб Ко., Лтд.

Адреса: 213000, Китайська Народна Республіка, провінція Цзянсу, округ Чанчжоу, район Чжунлоу, шоссе Тсінганг, 65.

Країна виробництва: Китай.

Офіційне представництво та імпортер в Україні: товариство з обмеженою відповідальністю «ЄВРОАРТ КОМПАНІ».

Адреса: 61052, Україна, м. Харків, пров. Сімферопольський, 6. Телефон: 0800-337-567.

#### **ДАНІ ПРО МЕРЕЖІ АСЦ GREENWORKS**

<b>№ з/п</b>	<b>Організація</b>	<b>Місто</b>	<b>Адреса</b>	<b>Телефон</b>
1	ТОВ «ЄВРОАРТ КОМПАНІ»	Харків	БЦ «Южний», пров. Сімферопольський, 6	0-800-337-567

#### **Забороняється викидати електроінструмент разом із побутовими відходами!**

Електроінструмент, що відслужив свій термін і не підлягає відновленню, має утилізуватися відповідно до норм, діючих у країні експлуатації.

В інших обставинах:

- не викидайте електроінструмент разом із побутовим сміттям;
- рекомендується звертатися до спеціалізованих пунктів вторинної переробки сировини.

Дату виробництва вказано на етикетці пристрою в форматі: Місяць/Число/Рік.

#### **Утилізація**

Електроприлади, акумуляторні батареї, приладдя та упаковку треба здавати на екологічно чисту повторну переробку.

Не викидайте електроприлади й акумуляторні батареї/батарейки в побутове сміття!

#### **Лише для країн ЄС**

Відповідно до європейських директив 2012/19/EU і 2006/66/EC відпрацьовані електроінструменти, пошкоджені або відпрацьовані акумуляторні батареї/батарейки мають здаватися окремо й утилізуватися екологічно чистим способом.

#### **УВАГА!**

**У разі припинення електропостачання або при відключенні інструмента від електромережі зніміть фіксацію (блокування) вимикача і переведіть його в положення «Вимкнено» для виключення подальшого мимовільного ввімкнення інструмента.**