



ТЕЛЕФОНИ

0 (800) 800 130
(050) 462 0 130
(063) 462 0 130
(067) 462 0 130

130
COM.UA

Інтернет-магазин
автотоварів



SKYPE

km-130

АВТОМАГНІТОЛИ — Магнітоли • Медіа-ресівери та станції • Штатні магнітоли • CD/DVD чейнджери • FM-модулятори/USB адаптери • Flash пам'ять • Перехідні рамки та роз'єми • Антени • Аксесуари |
АВТОЗВУК — Акустика • Підсилювачі • Сабвуфери • Процесори • Кросовери • Навушники • Аксесуари | **БОРТОВІ КОМП'ЮТЕРИ** — Універсальні комп'ютери • Модельні комп'ютери • Аксесуари |
GPS НАВІГАТОРИ — Портативні GPS • Вмонтовані GPS • GPS модулі • GPS трекери • Антени для GPS навігаторів • Аксесуари | **ВІДЕОПРИСТРОЇ** — Відеореєстратори • Телевізори та монітори • Автомобільні ТВ тюнери • Камери • Відеомодулі • Транскодери • Автомобільні ТВ антени • Аксесуари | **ОХОРОННІ СИСТЕМИ** — Автосигналізація • Мотосигналізація • Механічні блокувальники • Імобілайзери • Датчики • Аксесуари | **ОПТИКА ТА СВІТЛО** — Ксенон • Біксенон • Лампи • Світлодіоди • Стробоскопи • Оптика і фари • Омивачі фар • Датчики світла, дощу • Аксесуари |
ПАРКТРОНІКИ ТА ДЗЕРКАЛА — Задні парктроніки • Передні парктроніки • Комбіновані парктроніки • Дзеркала заднього виду • Аксесуари | **ПІДІГРІВ ТА ОХОЛОДЖЕННЯ** — Підігрів сидінь • Підігрів дзеркал • Підігрів двірників • Підігрів двигунів • Автоохолодильники • Автокондиціонери • Аксесуари | **ТЮНІНГ** — Віброізоляція • Шумоізоляція • Тонувальна плівка • Аксесуари |
АВТОАКСЕСУАРИ — Радар-детектори • Гучний зв'язок, Bluetooth • Склопідіймачі • Компресори • Звукові сигнали, СГП • Вимірювальні прилади • Автопилососи • Автокрісла • Різне |
МОНТАЖНЕ ОБЛАДНАННЯ — Інсталяційні комплекти • Оббивні матеріали • Декоративні решітки • Фазоінвертори • Кабель та провід • Інструменти • Різне | **ЖИВЛЕННЯ** — Акумулятори • Перетворювачі • Пуско-заряджувальні пристрої • Конденсатори • Аксесуари | **МОРСЬКА ЕЛЕКТРОНІКА ТА ЗВУК** — Морські магнітоли • Морська акустика • Морські сабвуфери • Морські підсилювачі • Аксесуари | **АВТОХІМІЯ ТА КОСМЕТИКА** — Присадки • Рідини омивача • Засоби по догляду • Поліролі • Ароматизатори • Клеї та герметики | **РІДИНИ ТА МАСЛА** — Моторні масла • Трансмісійні масла • Гальмівні рідини • Антифризи • Технічні змазки



У магазині «130» ви можете знайти та купити у Києві з доставкою по місту та Україні практично все для вашого автомобіля. Наші досвідчені консультанти нададуть вам вичерпну інформацію та допоможуть підібрати саме те, що ви шукаєте. Чекаємо вас за адресою

<https://130.com.ua>

KENWOOD

KDC-300UV

CD-RECEIVER

INSTRUCTION MANUAL

CD-RECEIVER

BEDIENUNGSANLEITUNG

CD-РЕСИВЕР

ІНСТРУКЦІЯ ПО ЕКСПЛУАТАЦІИ

CD-РЕСИВЕР

ІНСТРУКЦІЯ З ЕКСПЛУАТАЦІЇ

JVCKENWOOD Corporation



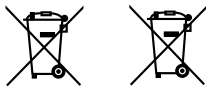

Pb

Information on Disposal of Old Electrical and Electronic Equipment and Batteries (applicable for countries that have adopted separate waste collection systems)

Products and batteries with the symbol (crossed-out wheeled bin) cannot be disposed as household waste.

Old electrical and electronic equipment and batteries should be recycled at a facility capable of handling these items and their waste byproducts.

Contact your local authority for details in locating a recycle facility nearest to you. Proper recycling and waste disposal will help conserve resources whilst preventing detrimental effects on our health and the environment.

Notice: The sign "Pb" below the symbol for batteries indicates that this battery contains lead.

Entsorgung von gebrauchten elektrischen und elektronischen Geräten und Batterien (anzuwenden in Ländern mit einem separaten Sammelsystem für solche Geräte)

Das Symbol (durchgestrichene Mülltonne) auf dem Produkt oder seiner Verpackung weist darauf hin, dass dieses Produkt nicht als normaler Haushaltsabfall behandelt werden darf, sondern an einer Annahmestelle für das Recycling von elektrischen und elektronischen Geräten und Batterien abgegeben werden muss.

Durch Ihren Beitrag zur korrekten Entsorgung dieses Produktes schützen Sie die Umwelt und die Gesundheit Ihrer Mitmenschen.

Unschädelgemäße oder falsche Entsorgung gefährden Umwelt und Gesundheit. Weitere Informationen über das Recycling dieses Produktes erhalten Sie von Ihrer Gemeinde oder den kommunalen Entsorgungsbetrieben.

Achtung: Das Zeichen „Pb“ unter dem Symbol für Batterien zeigt an, dass diese Batterie Blei enthält.

For Israel

מידע בדבר השליכה לאשפה של ציוד חשמלי ואלקטרוני יש וכן סוללות (רלוונטי למדינות ששמתשתות במערכת איסוף אשפה מופרדת).

לא ניתן להשליך מוצרים וסוללות עם הסימון (פח אשפה עם X עליו) כאשפה ביתית גרילה. יש למחזר ציוד חשמלי ואלקטרוני יש וכן סוללות במתקן המסוגל לטפל בפריטים כאלה ובתוצרי הלואי שלהם. צרו קשר עם הרשות המקומית לקבלת פרטים אודות מתקן המיחזור הקרוב אליכם. מיחזור והשליכה לאשפה נאותים יעזרו לשמר משאבים ולמנוע השפעות שליליות על בריאותנו ועל הסביבה. שימו לב: הסימון Pb שמתחת לסימון עבור סוללות מציין שהסוללה מכילה עופרת.



Declaration of Conformity with regard to the EMC Directive Declaration of Conformity with regard to the RoHS Directive 2011/65/EU Manufacturer:

JVC KENWOOD Corporation
3-12, Moriya-cho, Kanagawa-ku, Yokohama-shi, Kanagawa, 221-0022, Japan

EU Representative:

JVCKENWOOD NEDERLAND B.V.
Amsterdamseweg 37, 1422 AC UITHOORN, The Netherlands

Konformitätserklärung in Bezug auf die EMC-Vorschrift Konformitätserklärung in Bezug auf die RoHS-Vorschrift 2011/65/EU

Hersteller:

JVC KENWOOD Corporation
3-12, Moriya-cho, Kanagawa-ku, Yokohama-shi, Kanagawa, 221-0022, Japan

EU-Vertreter:

JVCKENWOOD NEDERLAND B.V.
Amsterdamseweg 37, 1422 AC UITHOORN, Niederlande

Декларация соответствия относительно Директивы Электромагнитная совместимость

Декларация соответствия относительно Директивы 2011/65/EU об ограничении содержания вредных веществ

Производитель:

ДжейВиСи КЕНВУД Корпорейшн
3-12, Moriya-cho, Kanagawa-ku, Yokohama-shi, Kanagawa, 221-0022, Япония

Представительство в ЕС:

ДжейВиСиКЕНВУД Нидерланд Би.Ви.
Amsterdamseweg 37, 1422 AC UITHOORN, Нидерланды

Декларация про відповідність вимогам Директиви EMC

Декларация про відповідність вимогам Директиви RoHS 2011/65/EU

Виробник:

JVC KENWOOD Corporation
3-12, Moriya-cho, Kanagawa-ku, Yokohama-shi, Kanagawa, 221-0022, Japan

Представник у ЕС:

JVCKENWOOD NEDERLAND B.V.
Amsterdamseweg 37, 1422 AC UITHOORN, The Netherlands



The marking of products using lasers

The label is attached to the chassis/case and says that the component uses laser beams that have been classified as Class 1. It means that the unit is utilizing laser beams that are of a weaker class. There is no danger of hazardous radiation outside the unit.

Kennzeichnung von Geräten mit Laser-Abtastern

Das Etikett ist am Chassis/Gehäuse angebracht und besagt, dass sich die Komponente Laserstrahlen bedient, die als Laserstrahlen der Klasse 1 klassifiziert wurden. Dies weist darauf hin, dass sich das Gerät Laserstrahlen bedient, die einer schwächeren Klasse angehören. Das bedeutet, dass durch den sehr schwachen Laserstrahl keine Gefahr durch gefährliche Strahlungen außerhalb des Geräts besteht.

Маркировка изделий, использующих лазеры

К корпусу устройства прикреплена табличка, указывающая, что устройство использует лазерные лучи класса 1. Это означает, что в устройстве используются лазерные лучи слабой интенсивности. Они не представляют опасности и не распространяют опасную радиацию вне устройства.

Маркування виробів, обладнаних лазером

На карказ/корпус поміщається наклейка, в якій зазначається, що даний виріб випромінює лазерні промені Класу 1. Це означає, що даний апарат використовує лазерні промені слабшого класу. За межами даного апарату не існує небезпеки лазерного випромінювання.

For Turkey

Bu ürün 28300 sayılı Resmî Gazete'de yayımlanan Atık Elektrikli ve Elektronik Eşyaların Kontrolü Yönetmeliğe uygun olarak üretilmiştir.

Eski Elektrik ve Elektronik Ekipmanların İmha Edilmesi Hakkında Bilgi (atık yan ürün toplama sistemlerini kullanan ülkeleri için uygulanabilir)



Sembollü (üzerinde çarpı işareti olan çöp kutusu) ürünler ev atıkları olarak atılamaz.

Eski elektrik ve elektronik ekipmanlar, bu ürünleri ve ürün atıklarını geri dönüştürebilecek bir tesiste değerlendirilmelidir. Yaşadığınız bölgeye en yakın geri dönüşüm tesisinin yerini öğrenmek için yerel makamlara müracaat edin. Uygun geri dönüşüm ve atık imha yöntemi sağlığımız ve çevremiz üzerindeki zararlı etkileri önlerken kaynakların korunmasına da yardımcı olacaktır.

EAC

Дата изготовления (месяц/год) находится на этикетке устройства.

В соответствии с Законом Российской Федерации "О защите прав потребителей" срок службы (годности) данного товара "по истечении которого он может представлять опасность для жизни, здоровья потребителя, причинять вред его имуществу или окружающей среде" составляет семь (7) лет со дня производства. Этот срок является временем, в течение которого потребитель данного товара может безопасно им пользоваться при условии соблюдения инструкции по эксплуатации данного товара, проводя необходимое обслуживание, включающее замену расходных материалов и/или соответствующее ремонтное обеспечение в специализированном сервисном центре.

Дополнительные косметические материалы к данному товару, поставляемые вместе с ним, могут храниться в течение двух (2) лет со дня его производства.

Срок службы (годности), кроме срока хранения дополнительных косметических материалов, упомянутых в предыдущих двух пунктах, не затрагивает никаких других прав потребителя, в частности, гарантийного свидетельства KENWOOD, которое он может получить в соответствии с законом о правах потребителя или других законов, связанных с ним.

Декларація про Відповідність Вимогам Технічного Регламенту Обмеження Використання деяких Небезпечних Речовин в електричному та електронному обладнанні (затвердженого Постановою №1057 Кабінету Міністрів України)

Виріб відповідає вимогам Технічного Регламенту Обмеження Використання деяких Небезпечних Речовин в електричному та електронному обладнанні (ТР ОВНР).

Вміст небезпечних речовин у випадках, не обумовлених в Додатку №2 ТР ОВНР:

1. свинець (Pb) – не перевищує 0.1 % ваги речовини або в концентрації до 1000 частин на мільйон;
2. кадмій (Cd) – не перевищує 0.01 % ваги речовини або в концентрації до 100 частин на мільйон;
3. ртуть (Hg) – не перевищує 0.1 % ваги речовини або в концентрації до 1000 частин на мільйон;
4. шестивалентний хром (Cr 6+) – не перевищує 0.1 % ваги речовини або в концентрації до 1000 частин на мільйон;
5. полібромбіфеноли (PBB) – не перевищує 0.1% ваги речовини або в концентрації до 1000 частин на мільйон;
6. полібромдифенілові ефіри (PBDE) – не перевищує 0.1 % ваги речовини або в концентрації до 1000 частин на мільйон.

CONTENTS

BEFORE USE	2
BASICS	3
GETTING STARTED	3
1 Select the display language and cancel the demonstration	
2 Set the clock and date	
3 Set the initial settings	
RADIO	5
CD / USB / iPod / ANDROID	7
AUX	9
AUDIO SETTINGS	9
DISPLAY SETTINGS	12
TROUBLESHOOTING	13
REFERENCES	14
Maintenance	
More information	
INSTALLATION / CONNECTION	16
SPECIFICATIONS	18

BEFORE USE

IMPORTANT

- To ensure proper use, please read through this manual before using this product. It is especially important that you read and observe Warning and Caution in this manual.
- Please keep the manual in a safe and accessible place for future reference.

▲ Warning

Do not operate any function that takes your attention away from safe driving.

▲ Caution

Volume setting:

- Adjust the volume so that you can hear sounds outside the car to prevent accidents.
- Lower the volume before playing digital sources to avoid damaging the speakers by the sudden increase of the output level.

General:

- Avoid using the external device if it might hinder safe driving.
- Make sure all important data has been backed up. We shall bear no responsibility for any loss of recorded data.
- Never put or leave any metallic objects (such as coins or metal tools) inside the unit to prevent a short circuit.
- If a disc error occurs due to condensation on the laser lens, eject the disc and wait for the moisture to evaporate.
- USB rating is indicated on the main unit. To view, detach the faceplate. (→ 3)
- Depending on the types of cars, the antenna will automatically extend when you turn on the unit with the antenna control wire connected (→ 17). Turn off the unit or change the source to STANDBY when parking at a low ceiling area.

How to read this manual

- Operations are explained mainly using buttons on the faceplate.
- English indications are used for the purpose of explanation. You can select the display language from the [FUNCTION] menu. (→ 5)
- [XX] indicates the selected items.
- (→ XX) indicates references are available on the stated page.

BASICS

Faceplate

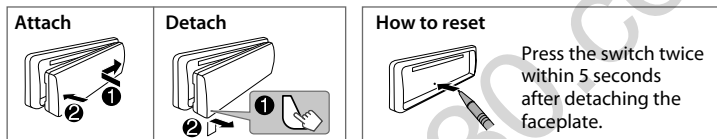
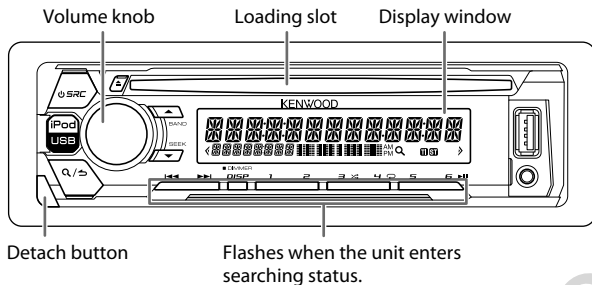

To	On the faceplate
Turn on the power	Press SRC . • Press and hold to turn off the power.
Adjust the volume	Turn the volume knob.
Select a source	Press SRC repeatedly.
Change the display information	Press DISP repeatedly. (→ 15)

GETTING STARTED

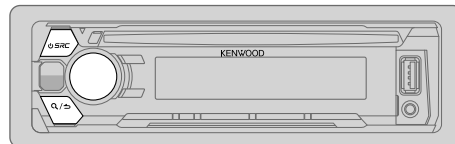

1 Select the display language and cancel the demonstration

When you turn on the power for the first time (or [FACTORY RESET] is set to [YES], → 4), the display shows: "SEL LANGUAGE" → "PRESS" → "VOLUME KNOB"

- 1 Turn the volume knob to select [ENG] (English), [RUS] (Russian) or [SPA] (Spanish), then press the knob. [ENG] is selected for the initial setup. Then, the display shows: "CANCEL DEMO" → "PRESS" → "VOLUME KNOB".
- 2 Press the volume knob. [YES] is selected for the initial setup.
- 3 Press the volume knob again. "DEMO OFF" appears.

Then, the display shows the selected crossover type: "2-WAY X'OVER" or "3-WAY X'OVER"

- To change the crossover type, see "Change the crossover type" (→ 5).

GETTING STARTED

2 Set the clock and date

- 1 Press the volume knob to enter [FUNCTION].
 - 2 Turn the volume knob to select [CLOCK], then press the knob.
- To adjust the clock
- 3 Turn the volume knob to select [CLOCK ADJUST], then press the knob.
 - 4 Turn the volume knob to make the settings, then press the knob.
Hour → Minute
 - 5 Turn the volume knob to select [CLOCK FORMAT], then press the knob.
 - 6 Turn the volume knob to select [12H] or [24H], then press the knob.

To set the date

- 7 Turn the volume knob to select [DATE FORMAT], then press the knob.
- 8 Turn the volume knob to select [DD/MM/YY] or [MM/DD/YY], then press the knob.
- 9 Turn the volume knob to select [DATE SET], then press the knob.
- 10 Turn the volume knob to make the settings, then press the knob.
Day → Month → Year or Month → Day → Year
- 11 Press and hold **Q/↵** to exit.

To return to the previous setting item, press **Q/↵**.

3 Set the initial settings

- 1 Press **⏻ SRC** repeatedly to enter STANDBY.
- 2 Press the volume knob to enter [FUNCTION].
- 3 Turn the volume knob to select an item (see the following table), then press the knob.
- 4 Repeat step 3 until the desired item is selected or activated.
- 5 Press and hold **Q/↵** to exit.

To return to the previous setting item, press **Q/↵**.

Default: **XX**

DISPLAY

EASY MENU	ON: Both display and button illumination change to white color when entering [FUNCTION]. ; OFF: Both display and button illumination remain as [COLOR SELECT] color. (→ 12)
-----------	---

TUNER SETTING

PRESET TYPE	NORMAL: Memorizes one station for each preset button in each band (FM1/ FM2/ FM3/ MW/ LW). ; MIX: Memorizes one station for each preset button, regardless of the selected band.
-------------	--

SYSTEM

KEY BEEP*	ON: Activates the keypress tone. ; OFF: Deactivates.
-----------	--

SOURCE SELECT

BUILT-IN AUX	ON: Enables AUX in source selection. ; OFF: Disables. (→ 9)
--------------	---

P-OFF WAIT	Applicable only when the demonstration mode is turned off. Sets the duration when the unit will automatically turn off (while in standby mode) to save the battery. 20M: 20 minutes ; 40M: 40 minutes ; 60M: 60 minutes ; --- : Cancels
------------	--

CD READ	1: Automatically distinguishes between audio file disc and music CD. ; 2: Forces to play as a music CD. No sound can be heard if an audio file disc is played.
---------	---

F/W UPDATE

UPDATE SYSTEM

F/W UP xx.xx	YES: Starts upgrading the firmware. ; NO: Cancels (upgrading is not activated). For details on how to update the firmware, see: www.kenwood.com/cs/ce/
--------------	--

FACTORY RESET	YES: Resets the settings to default (except the stored station). ; NO: Cancels.
---------------	--

* Not applicable if 3-way crossover is selected.

GETTING STARTED

CLOCK

CLOCK DISPLAY **ON**: The clock time is shown on the display even when the unit is turned off. ; **OFF**: Cancels.

ENGLISH _____ Select the display language for [FUNCTION] menu and music information if applicable.

РУССКИЙ _____

ESPAÑOL _____ By default, [ENGLISH] is selected.

Change the crossover type

- 1 Press **SRC** repeatedly to enter **STANDBY**.
- 2 Press and hold number buttons **4** and **5** to enter crossover select. The current crossover type appears.
- 3 Turn the volume knob to select "2WAY" or "3WAY", then press the knob.
- 4 Turn the volume knob to select "YES" or "NO", then press the knob. The selected crossover type appears.

- To cancel, press and hold **Q/↵**.
- To adjust the selected crossover settings, (→ 10).

▲ Caution

Select a crossover type according to how the speakers are connected. (→ 17)

If you select a wrong type:

- The speakers may damage.
- The output sound level may be extremely high or low.

RADIO

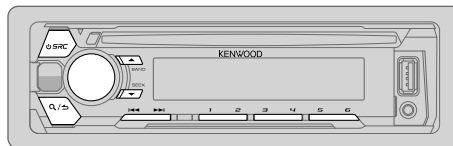

Search for a station

- 1 Press **SRC** repeatedly to select **TUNER**.
- 2 Press **BAND** repeatedly to select **FM1/ FM2/ FM3/ MW/ LW**.
- 3 Press **◀◀ / ▶▶** to search for a station.
 - To change the searching method for **◀◀ / ▶▶**: Press **▼ SEEK** repeatedly.
 - AUTO1** : Automatically search for a station.
 - AUTO2** : Search for a preset station.
 - MANUAL** : Manually search for a station.
 - To store a station: Press and hold one of the number buttons (**1** to **6**).
 - To select a stored station: Press one of the number buttons (**1** to **6**).

Other settings

- 1 Press the volume knob to enter [FUNCTION].
- 2 Turn the volume knob to select an item (→ 6), then press the knob.
- 3 Repeat step 2 until the desired item is selected or activated.
- 4 Press and hold **Q/↵** to exit.

To return to the previous setting item, press **Q/↵**.

Default: **XX**

TUNER SETTING	
LOCAL SEEK	ON: Searches only stations with good reception. ; OFF: Cancels. • Settings made are applicable only to the selected source/station. Once you change the source/station, you need to make the settings again.
AUTO MEMORY	YES: Automatically starts memorizing 6 stations with good reception. ; NO: Cancels. • Selectable only if [NORMAL] is selected for [PRESET TYPE]. (→ 4)
MONO SET	ON: Improves the FM reception, but the stereo effect may be lost. ; OFF: Cancels.
NEWS SET	ON: The unit will temporarily switch to News Programme if available. ; OFF: Cancels.
REGIONAL	ON: Switches to another station only in the specific region using the "AF" control. ; OFF: Cancels.
AF SET	ON: Automatically searches for another station broadcasting the same program in the same Radio Data System network with better reception when the current reception is poor. ; OFF: Cancels.
TI	ON: Allows the unit to temporarily switch to Traffic Information if available ("TI" lights up). ; OFF: Cancels.
PTY SEARCH	<ol style="list-style-type: none"> 1 Press the volume knob to enter PTY language selection. 2 Turn the volume knob to select the PTY language (ENGLISH/ FRENCH/ GERMAN), then press the knob. 3 Turn the volume knob to select the available Program Type (see the following). 4 Press ◀◀ / ▶▶ to start searching.
CLOCK	
TIME SYNC	ON: Synchronizes the unit's time to the Radio Data System station time. ; OFF: Cancels.

Available Program Type for PTY SEARCH

SPEECH : NEWS, AFFAIRS, INFO (information), SPORT, EDUCATE, DRAMA, CULTURE, SCIENCE, VARIED, WEATHER, FINANCE, CHILDREN, SOCIAL, RELIGION, PHONE IN, TRAVEL, LEISURE, DOCUMENT
MUSIC : POP M (music), ROCK M (music), EASY M (music), LIGHT M (music), CLASSICS, OTHER M (music), JAZZ, COUNTRY, NATION M (music), OLDIES, FOLK M (music)

The unit will search for the Program Type categorized under [SPEECH] or [MUSIC] if selected.

- [LOCAL SEEK]/ [MONO SET]/ [NEWS SET]/ [REGIONAL]/ [AF SET]/ [TI]/ [PTY SEARCH] is selectable only when the band is FM1/ FM2/ FM3.
- If the volume is adjusted during reception of traffic information or news bulletin, the adjusted volume is memorized automatically. It will be applied the next time traffic information or news bulletin is turned on.

Alphabet search

If you have many files in the iPod, you can search through them quickly according to the first character of the file name.

- 1 Turn the volume knob quickly to enter character search.
- 2 Turn the volume knob to select the character.
To search for a character other than A to Z and 0 to 9, enter only "*".
- 3 Press |◀◀ / ▶▶| to move to the entry position.
• You can enter up to 3 characters.
- 4 Press the volume knob to start searching.

CD / USB / iPod / ANDROID

Start playback

The source changes automatically and playback starts.

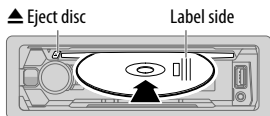

USB input terminal

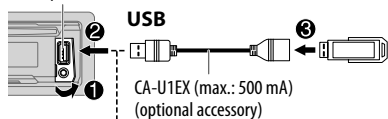

iPod/iPhone

KCA-iP102 / KCA-iP103
(optional accessory)*1
or accessory cable of the
iPod/iPhone*2



ANDROID*3

Micro USB 2.0 cable*2
(commercially available)

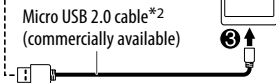

*1 KCA-iP102 : 30-pin type, KCA-iP103 : Lightning type

*2 Do not leave the cable inside the car when not using.

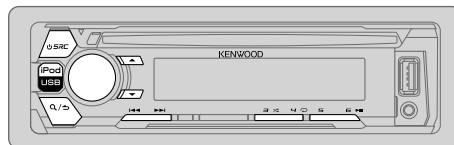

To directly select USB/ IPOD/ ANDROID source, press **iPod USB**.

To	On the faceplate
Playback / pause	Press 6 ► .
Reverse / Fast-forward*4	Press and hold 1 ◀◀ / ▶▶.
Select a track/file	Press 1 ◀◀ / ▶▶.
Select a folder*5	Press ▲ / ▼.
Repeat play*6	Press 4 ↻ repeatedly. TRACK REPEAT/ ALL REPEAT : Audio CD FILE REPEAT/ FOLDER REPEAT/ ALL REPEAT : MP3/WMA/AAC/WAV/FLAC file FILE REPEAT/ FOLDER REPEAT/ REPEAT OFF : iPod or ANDROID
Random play*6	Press 3 ⚡ repeatedly. DISC RANDOM/ RANDOM OFF : Audio CD FOLDER RANDOM/ RANDOM OFF : MP3/WMA/AAC/WAV/FLAC file, iPod or ANDROID
	Press and hold 3 ⚡ to select ALL RANDOM.*7

*3 When connecting an Android device, "Press [VIEW] to install KENWOOD MUSIC PLAY APP" is shown. Follow the instructions to install the application. You can also install the latest version of KENWOOD MUSIC PLAY application on your Android device before connecting. (➔ 14)

*4 For ANDROID: Applicable only when [BROWSE MODE] is selected. (➔ 8)

*5 For CD: Only for MP3/WMA/AAC files. This does not work for iPod/ ANDROID.

*6 For iPod/ ANDROID: Applicable only when [MODE OFF]/ [BROWSE MODE] is selected. (➔ 8)

*7 For CD: Only for MP3/WMA/AAC files.

Select control mode

While in IPOD source, press **iPod USB** repeatedly.

MODE ON : Control iPod using the iPod itself. However, you can still play/pause, file skip, fast-forward or reverse from this unit.

MODE OFF: Control iPod from this unit.

While in ANDROID source, press **iPod USB** repeatedly.

BROWSE MODE: Control Android device from this unit via KENWOOD MUSIC PLAY application installed in the Android device.

HAND MODE : Control Android device using the Android device itself via other media player applications installed in the Android device. However, you can still play/pause and file skip from this unit.

Select music drive

Press **iPod USB** repeatedly.

Stored songs in the following drive will be played back.

- Selected internal or external memory of a smartphone (Mass Storage Class).
- Selected drive of a multiple drives device.

Select a file from a folder/list

- 1 Press **Q/↵**.
- 2 Turn the volume knob to select a folder/list, then press the knob.
- 3 Turn the volume knob to select a file, then press the knob.

Quick Search

If you have many files, you can search through them quickly.

Turn the volume knob quickly to browse through the list quickly.

– Not applicable for iPod.

(or)

Press **◀◀ / ▶▶** to search at a preset skip search ratio. (→ [SKIP SEARCH])

• Pressing and holding **◀◀ / ▶▶** searches at a 10% ratio.

– Not applicable for audio CD and MP3/ WMA/ AAC/ WAV/ FLAC files.

(or)

Alphabet search (applicable only for iPod) (→ 6)

- To return to the root folder/ first file/ top menu, press **5**.
- To return to the previous setting item, press **Q/↵**.
- To cancel, press and hold **Q/↵**.
- For iPod, applicable only when [MODE OFF] is selected.
- For ANDROID, applicable only when [BROWSE MODE] is selected.

Listen to Tuneln Radio/ Tuneln Radio Pro/ Aupeo

While listening to Tuneln Radio, Tuneln Radio Pro or Aupeo, connect the iPod/iPhone to the USB input terminal of the unit.

- The unit will output the sound from these applications.

Other settings

- 1 Press the volume knob to enter [FUNCTION].
- 2 Turn the volume knob to select an item (see the following table), then press the knob.
- 3 Repeat step 2 until the desired item is selected or activated.
- 4 Press and hold **Q/↵** to exit.

To return to the previous setting item, press **Q/↵**.

Default: **XX**

USB

MUSIC DRIVE	DRIVE CHANGE: The next drive ([DRIVE 1] to [DRIVE 4]) is selected automatically and playback starts. Repeat steps 1 to 3 to select the following drives.
SKIP SEARCH	0.5%/ 1%/ 5%/ 10%: While listening to iPod or ANDROID, selects the skip search ratio over the total files.

AUX

Preparation:

Select [ON] for [BUILT-IN AUX]. (→ 4)

Start listening

- 1 Connect a portable audio player (commercially available).

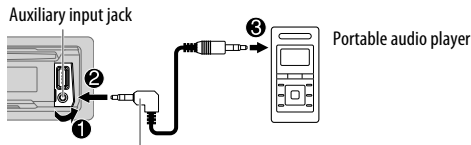

3.5 mm stereo mini plug with "L" shaped connector (commercially available)

- 2 Press **SRC** repeatedly to select **AUX**.
- 3 Turn on the portable audio player and start playback.

Set the AUX name

While listening to a portable audio player connected to the unit...

- 1 Press the volume knob to enter [FUNCTION].
- 2 Turn the volume knob to select [SYSTEM], then press the knob.
- 3 Turn the volume knob to select [AUX NAME SET], then press the knob.
- 4 Turn the volume knob to select an item, then press the knob.
AUX (default)/ DVD/ PORTABLE/ GAME/ VIDEO/ TV
- 5 Press and hold **Q/↵** to exit.

To return to the previous setting item, press **Q/↵**.

AUDIO SETTINGS

While listening to any source...

- 1 Press the volume knob to enter [FUNCTION].
- 2 Turn the volume knob to select [AUDIO CONTROL], then press the knob.
- 3 Turn the volume knob to select an item (see the following table), then press the knob.
- 4 Repeat step 3 until the desired item is selected or activated.
- 5 Press and hold **Q/↵** to exit.

To return to the previous setting item, press **Q/↵**.

Default: **XX**

SUB-W LEVEL -50 to +10 (0): Adjusts the subwoofer output level.

MANUAL EQ

BAND1 LEVEL LEVEL -9 to +9 (0): (Refer to **BAND2 LEVEL** below.)

BASS EXTEND ON: Turns on the extended bass. ; **OFF**: Cancels.

BAND2 LEVEL to BAND13 LEVEL -9 to +9 (0): The sound elements (frequency level, tone level, Q factor) are preset into each selection (**BAND1 LEVEL** to **BAND13 LEVEL**).
Adjusts the level to memorize for each source. (Before making an adjustment, select the source you want to adjust.)

Q FACTOR 1.35/ 1.50/ 2.00: Adjust the quality factor.

PRESET EQ **NATURAL/ ROCK/ POPS/ EASY/ TOP40/ JAZZ/ POWERFUL/ USER**: Selects a preset equalizer suitable to the music genre. (Select [USER] to use the settings made in [MANUAL EQ].)

BASS BOOST **LEVEL1/ LEVEL2/ LEVEL3/ LEVEL4/ LEVEL5**: Selects your preferred bass boost level. ; **OFF**: Cancels.

LOUDNESS **LEVEL1/ LEVEL2**: Selects your preferred low and high frequencies boost to produce a well-balanced sound at a low volume level. ; **OFF**: Cancels.

SUBWOOFER SET **ON**: Turns on the subwoofer output. ; **OFF**: Cancels.

AUDIO SETTINGS

FADER	(Not applicable when 3-way crossover is selected.) R15 to F15 (0) : Adjusts the rear and front speaker output balance.
BALANCE	L15 to R15 (0) : Adjusts the left and right speaker output balance.
VOLUME OFFSET	-15 to +6 (0) : Preset the initial volume level of each source. (Before adjustment, select the source you want to adjust.)
SOUND EFFECT	
SOUND RECNRSTR (Sound reconstruction)	(Not applicable for TUNER source and AUX source.) ON : Creates realistic sound by compensating the high-frequency components and restoring the rise-time of the waveform that are lost in audio data compression. ; OFF : Cancels.
SPACE ENHANCE	(Not applicable for TUNER source.) SMALL/ MEDIUM/ LARGE : Virtually enhances the sound space. ; OFF : Cancels.
SND REALIZER	LEVEL1/ LEVEL2/ LEVEL3 : Virtually makes the sound more realistic. ; OFF : Cancels.
STAGE EQ	LOW/ MIDDLE/ HIGH : Virtually adjust the sound position heard from the speakers. ; OFF : Cancels.
DRIVE EQ	ON : Boosts the frequency to reduce the noise heard from outside the car or running noise of the tyres. ; OFF : Cancels.
SPEAKER SIZE	Depending on the crossover type you have selected (➔ 5), 2-way crossover or 3-way crossover setting items will be shown. (➔ 11)
X' OVER	By default, 2-way crossover type is selected.

[SUB-W LEVEL] is selectable only if [SUBWOOFER SET] is set to [ON]. (➔ 9)

Crossover settings

Below are the available setting items for 2-way crossover and 3-way crossover.

SPEAKER SIZE

Selects according to the connected speaker size for optimum performance.

- The frequency and slope settings are automatically set for the crossover of the selected speaker.
- If [NONE] is selected for [TWEETER] of [FRONT], [REAR] and [SUBWOOFER] for [SPEAKER SIZE], the [X' OVER] setting of the speaker is not available.

X' OVER

[FRQ]/ [F - HPF FRQ]/ [R - HPF FRQ]/ [SW LPF FRQ]/ [HPF FRQ]/ [LPF FRQ]:

Adjusts the crossover frequency for the selected speakers (high pass filter or low pass filter).

- If [THROUGH] is selected, all signals are sent to the selected speakers.

[F - HPF SLOPE]/ [R - HPF SLOPE]/ [SW LPF SLOPE]/ [HPF SLOPE]/ [LPF SLOPE]/ [SLOPE]:

Adjusts the crossover slope.

- Selectable only if a setting other than [THROUGH] is selected for the crossover frequency.

[SW LPF PHASE]/ [PHASE]:

Selects the phase of the speaker output to be in line with the other speaker output.

[GAIN LEFT]/ [GAIN RIGHT]/ [F - HPF GAIN]/ [R - HPF GAIN]/ [SW LPF GAIN]/ [GAIN]:

Adjusts the output volume of the selected speaker.

The following items is selectable only if [SUBWOOFER SET] is set to [ON] (➔ 9):

- [SUBWOOFER]/ [WOOFER] of [SPEAKER SIZE]

- [SUBWOOFER LPF]/ [WOOFER] of [X' OVER]

AUDIO SETTINGS

2-way crossover setting items

SPEAKER SIZE		
FRONT	SIZE	8CM/ 10CM/ 12CM/ 13CM/ <u>16CM</u> / 17CM/ 18CM/ 4×6/ 5×7/ 6×8/ 6×9/ 7×10
	TWEETER	SMALL/ <u>MIDDLE</u> / LARGE/ NONE (not connected)
REAR		8 CM/ 10 CM/ 12 CM/ 13 CM/ <u>16 CM</u> / 17 CM/ 18 CM/ 4×6/ 5×7/ 6×8/ 6×9/ 7×10/ NONE (not connected)
SUBWOOFER		16CM/ 20CM/ <u>25CM</u> / 30CM/ 38CM OVER/ NONE (not connected)
X' OVER		
TWEETER	FRQ	1KHZ/ 1.6KHZ/ 2.5KHZ/ <u>4KHZ</u> / 5KHZ/ 6.3KHZ/ 8KHZ/ 10KHZ/ 12.5KHZ
	GAIN LEFT	-8 to <u>0</u>
	GAIN RIGHT	-8 to <u>0</u>
FRONT HPF	F - HPF FRQ	30HZ/ 40HZ/ 50HZ/ 60HZ/ 70HZ/ 80HZ/ 90HZ/ 100HZ/ 120HZ/ 150HZ/ 180HZ/ 220HZ/ 250HZ/ <u>THROUGH</u>
	F - HPF SLOPE	-6DB/ <u>-12DB</u> / -18DB/ -24DB
	F - HPF GAIN	-8 to <u>0</u>
REAR HPF	R - HPF FRQ	
	R - HPF SLOPE	(Refer FRONT HPF settings above.)
	R - HPF GAIN	
SUBWOOFER LPF	SW LPF FRQ	30HZ/ 40HZ/ 50HZ/ 60HZ/ 70HZ/ 80HZ/ 90HZ/ 100HZ/ 120HZ/ 150HZ/ 180HZ/ 220HZ/ 250HZ/ <u>THROUGH</u>
	SW LPF SLOPE	-6DB/ <u>-12DB</u> / -18DB/ -24DB
	SW LPF PHASE	REVERSE (180°)/ <u>NORMAL</u> (0°)
	SW LPF GAIN	-8 to <u>0</u>

3-way crossover setting items

SPEAKER SIZE		
TWEETER		SMALL/ <u>MIDDLE</u> / LARGE
MID RANGE		8CM/ 10CM/ 12CM/ 13CM/ <u>16CM</u> / 17CM/ 18CM/ 4×6/ 5×7/ 6×8/ 6×9
WOOFER		16CM/ 20CM/ <u>25CM</u> / 30CM/ 38CM OVER/ NONE (not connected)
X' OVER		
TWEETER	FRQ	1KHZ/ 1.6KHZ/ 2.5KHZ/ <u>4KHZ</u> / 5KHZ/ 6.3KHZ/ 8KHZ/ 10KHZ/ 12.5KHZ
	SLOPE	-6DB/ <u>-12DB</u>
	PHASE	REVERSE (180°)/ <u>NORMAL</u> (0°)
	GAIN	-8 to <u>0</u>
MID RANGE	HPF FRQ	30HZ/ 40HZ/ 50HZ/ 60HZ/ 70HZ/ 80HZ/ 90HZ/ 100HZ/ <u>120HZ</u> / 150HZ/ 180HZ/ 220HZ/ 250HZ/ THROUGH
	HPF SLOPE	-6DB/ <u>-12DB</u>
	LPF FRQ	1KHZ/ 1.6KHZ/ 2.5KHZ/ <u>4KHZ</u> / 5KHZ/ 6.3KHZ/ 8KHZ/ 10KHZ/ 12.5KHZ/ THROUGH
	LPF SLOPE	-6DB/ <u>-12DB</u>
	PHASE	REVERSE (180°)/ <u>NORMAL</u> (0°)
	GAIN	-8 to <u>0</u>
WOOFER	LPF FRQ	30HZ/ 40HZ/ 50HZ/ 60HZ/ <u>70HZ</u> / 80HZ/ 90HZ/ 100HZ/ 120HZ/ 150HZ/ 180HZ/ 220HZ/ 250HZ/ THROUGH
	SLOPE	-6DB/ <u>-12DB</u>
	PHASE	REVERSE (180°)/ <u>NORMAL</u> (0°)
	GAIN	-8 to <u>0</u>

DISPLAY SETTINGS

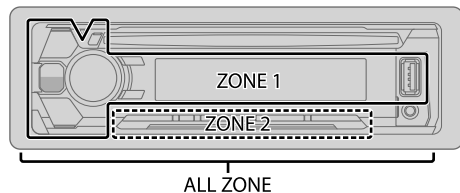

Set the dimmer

Press and hold **DISP (DIMMER)** to turn on or off the dimmer.

- If you have set [DIMMER TIME], it will be canceled once you press and hold this button.

Other settings

- 1 Press the volume knob to enter [FUNCTION].
- 2 Turn the volume knob to select [DISPLAY], then press the knob.
- 3 Turn the volume knob to select an item (see the following table), then press the knob.
- 4 Repeat step 3 until the desired item is selected/activated or follow the instructions stated on the selected item.
- 5 Press and hold **Q/➤** to exit.



To return to the previous setting item, press **Q/➤**.

Default: **XX**

COLOR SELECT	Select color for ALL ZONE , ZONE 1 and ZONE 2 separately. 1 Select a zone. (See illustration on the left column.) 2 Select a color for the selected zone. VARIABLE SCAN/ CUSTOM R/G/B/ preset colors* To make your own color, select [CUSTOM R/G/B]. The color you have made will be stored in [CUSTOM R/G/B]. 1 Press the volume knob to enter the detailed color adjustment. 2 Press ◀◀ / ▶▶ to select the color (R/ G/ B) to adjust. 3 Turn the volume knob to adjust the level (0 — 9), then press the knob.
DIMMER	Dim the display illumination and button illumination. ON: Dimmer is turned on. ; OFF: Cancels. DIMMER TIME: Set the dimmer on and off time. 1 Turn the volume knob to adjust the [ON] time, then press the knob. 2 Turn the volume knob to adjust the [OFF] time, then press the knob. (Default: [ON]: 18:00 ; [OFF]: 6:00)
BRIGHTNESS	1 Select a zone. (See illustration on the left column.) 2 0 — 31: Select your preferred brightness level for display and button illumination.
TEXT SCROLL	AUTO/ ONCE: Select whether to scroll the display information automatically, or scroll only once. ; OFF: Cancels.

* Preset colors: **RED1/ RED2/ RED3/ PURPLE1/ PURPLE2/ PURPLE3/ PURPLE4/ BLUE1/ BLUE2/ BLUE3/ SKYBLUE1/ SKYBLUE2/ LIGHTBLUE/ AQUA1/ AQUA2/ GREEN1/ GREEN2/ GREEN3/ YELLOWGREEN1/ YELLOWGREEN2/ YELLOW/ ORANGE1/ ORANGE2/ ORANGERED**

TROUBLESHOOTING

	Symptom	Remedy
General	Sound cannot be heard.	<ul style="list-style-type: none"> Adjust the volume to the optimum level. Check the cords and connections.
	"MISWIRING CHECK WIRING THEN PWR ON" appears.	Turn the power off, then check to be sure the terminals of the speaker wires are insulated properly. Turn the power on again.
	"PROTECTING SEND SERVICE" appears.	Send the unit to the nearest service center.
	<ul style="list-style-type: none"> Sound cannot be heard. The unit does not turn on. Information shown on the display is incorrect. 	Clean the connectors. (➔ 14)
Radio	The unit does not work at all.	Reset the unit. (➔ 3)
	<ul style="list-style-type: none"> Radio reception is poor. Static noise while listening to the radio. 	Connect the antenna firmly.
CD / USB / iPod	Disc cannot be ejected.	Press and hold  to forcibly eject the disc. Be careful not to drop the disc when it is ejected. If this does not solve the problem, reset the unit. (➔ 3)
	Noise is generated.	Skip to another track or change the disc.
	Tracks do not play back as you intended them to play.	Playback order is determined when files are recorded.
	"READING" keeps flashing.	Do not use too many hierarchical levels or folders.
	Elapsed playing time is not correct.	This is caused by how the tracks are recorded.
	"LOADING" appears when you enter search mode by pressing  /  .	This unit is still preparing the iPod/iPhone music list. It may take some time to load, try again later.

	Symptom	Remedy
CD / USB / iPod	Correct characters are not displayed (e.g. album name).	<ul style="list-style-type: none"> This unit can only display uppercase letters, numbers, and a limited number of symbols. Depending on the display language you have selected (➔ 5), some characters may not be displayed correctly.
	"NA FILE"	Make sure the disc contains supported audio files. (➔ 14, 15)
	"NO DISC"	Insert a playable disc into the loading slot.
	"TOC ERROR"	Make sure the disc is clean and inserted properly.
	"PLEASE EJECT"	Reset the unit. If this does not solve the problem, consult your nearest service center.
	"READ ERROR"	Copy the files and folders onto the USB device again. If this does not solve the problem, reset the USB device or use another USB device.
	"NO DEVICE"	Connect a USB device, and change the source to USB again.
	"COPY PRO"	A copy-protected file is played.
	"NA DEVICE"	Connect a supported USB device, and check the connections.
	"NO MUSIC"	Connect a USB device that contains playable audio files.
ANDROID	"iPod ERROR"	<ul style="list-style-type: none"> Reconnect the iPod. Reset the iPod.
	<ul style="list-style-type: none"> Sound cannot be heard during playback. Sound output only from the Android device. 	<ul style="list-style-type: none"> Reconnect the Android device. If in [HAND MODE], launch any media player application on the Android device and start playback. If in [HAND MODE], relaunch the current media player application or use another media player application. Restart the Android device. If this does not solve the problem, the connected Android device is unable to route the audio signal to unit. (➔ 15)

TROUBLESHOOTING

Symptom	Remedy
Cannot playback at [BROWSE MODE].	<ul style="list-style-type: none">• Make sure KENWOOD MUSIC PLAY APP is installed on the Android device. (→ 7)• Reconnect the Android device and select the appropriate control mode.• If this does not solve the problem, the connected Android device does not support [BROWSE MODE]. (→ 15)
ANDROID "NO DEVICE" or "READING" keeps flashing.	<ul style="list-style-type: none">• Switch off the developer options on the Android device.• Reconnect the Android device.• If this does not solve the problem, the connected Android device does not support [BROWSE MODE]. (→ 15)
Playback is intermittent or sound skips.	Turn off the power saving mode on the Android device.
"ANDROID ERROR" / "NA DEVICE"	<ul style="list-style-type: none">• Reconnect the Android device.• Restart the Android device.

Muting upon the reception of a phone call

Connect the MUTE wire to your telephone using a commercial telephone accessory. (→ 17)

When a call comes in, "CALL" appears. (The audio system pauses.)

- To continue listening to the audio system during a call, press **⏏ SRC**. "CALL" disappears and the audio system resumes.

When the call ends, "CALL" disappears. (The audio system resumes.)

REFERENCES

■ Maintenance

Cleaning the unit

Wipe off dirt on the faceplate with a dry silicone or soft cloth.

Cleaning the connector

Detach the faceplate and clean the connector gently with a cotton swab, being careful not to damage the connector.

Handling discs

- Do not touch the recording surface of the disc.
- Do not stick tape etc. on the disc, or use a disc with tape stuck on it.
- Do not use any accessories for the disc.
- Clean from the center of the disc and move outward.
- Clean the disc with a dry silicone or soft cloth. Do not use any solvents.
- When removing discs from this unit, pull them out horizontally.
- Remove burrs from the center hole and disc edge before inserting a disc.

■ More information

Visit also the following website <www.kenwood.com/cs/ce/> for:

- Latest firmware updates and latest compatible item list
- Android™ application KENWOOD MUSIC PLAY
- Any other latest information

General

- This unit can only play the following CDs:



- Detailed information and notes about the playable audio files are stated in an online manual on the following website: www.kenwood.com/cs/ce/audiofile/

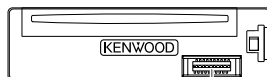

Connector (on the reverse side of the faceplate)

REFERENCES

Playable files

- Playable audio file: MP3 (.mp3), WMA (.wma), AAC (.aac)
- Playable disc media: CD-R/CD-RW/CD-ROM
- Playable disc file format: ISO 9660 Level 1/2, Joliet, Long file name.
- Playable USB device file system: FAT12, FAT16, FAT32

Even when audio files comply with the standards listed above, playback may be impossible depending on the types or conditions of media or device. The AAC (.m4a) file in a USB device or a CD encoded by iTunes cannot be played on this unit.

Unplayable discs

- Discs that are not round.
- Discs with coloring on the recording surface or discs that are dirty.
- Recordable/ReWritable discs that have not been finalized.
- 8 cm CD. Attempting to insert using an adapter may cause malfunction.

About USB devices

- This unit can play MP3/WMA/AAC/WAV/FLAC files stored on a USB mass storage class device.
- You cannot connect a USB device via a USB hub.
- Connecting a cable whose total length is longer than 5 m may result in abnormal playback.
- This unit cannot recognize a USB device whose rating is other than 5 V and exceeds 1.5 A.

About iPod/iPhone

Made for

- iPod touch (2nd, 3rd, 4th, and 5th generation)
- iPod classic
- iPod nano (3rd, 4th, 5th, 6th, and 7th generation)
- iPhone 3G, 3GS, 4, 4S, 5, 5S, 5C, 6, 6 Plus
- You cannot operate iPod if "KENWOOD" or "✓" is displayed on iPod.
- Depending on the version of the operating system of the iPod/iPhone, some functions may not operate on this unit.

About Android device

- This unit supports Android OS 4.1 and above.
- Some Android devices (with OS 4.1 and above) may not fully support Android Open Accessory (AOA) 2.0.
- If the Android device supports both mass storage class device and AOA 2.0, this unit always playback via AOA 2.0 as priority.

Change the display information

Each time you press **DISP**, the display information changes.

- If the information is unavailable or not recorded, "NO TEXT", "NO INFO", or other information (eg. station name, playing time) appears.

Source name	Display information
STANDBY	Source name (Date/Clock)
TUNER	Frequency (Date/Clock) (For FM Radio Data System stations only) Station name (Date/Clock) ➔ Radio text (Date/Clock) ➔ Radio text+ (R.TEXT+) ➔ Title (Artist) ➔ Title (Date/Clock) ➔ Frequency (Date/Clock) ➔ (back to the beginning)
CD or USB	(For CD-DA) Track title (Artist) ➔ Track title (Disc name) ➔ Track title (Date/Clock) ➔ Playing time (Date/Clock) ➔ (back to the beginning) (For MP3/WMA/WAV/FLAC files) Track title (Artist) ➔ Track title (Album title) ➔ Track title (Date/Clock) ➔ File name (Folder name) ➔ File name (Date/Clock) ➔ Playing time (Date/Clock) ➔ (back to the beginning)
IPOD or ANDROID	Track title (Artist) ➔ Track title (Album name) ➔ Track title (Date/Clock) ➔ Playing time (Date/Clock) ➔ (back to the beginning)
AUX	Source name (Date/Clock)

INSTALLATION / CONNECTION

▲ Warning

- The unit can only be used with a 12 V DC power supply, negative ground.
- Disconnect the battery's negative terminal before wiring and mounting.
- Do not connect Battery wire (yellow) and Ignition wire (red) to the car chassis or Ground wire (black) to prevent a short circuit.
- Insulate unconnected wires with vinyl tape to prevent a short circuit.
- Be sure to ground this unit to the car's chassis again after installation.

▲ Caution

- For safety's sake, leave wiring and mounting to professionals. Consult the car audio dealer.
- Install this unit in the console of your vehicle. Do not touch the metal parts of this unit during and shortly after use of the unit. Metal parts such as the heat sink and enclosure become hot.
- Do not connect the \ominus wires of speakers to the car chassis or Ground wire (black), or connect them in parallel.
- Mount the unit at an angle of less than 30°.
- If your vehicle wiring harness does not have the ignition terminal, connect Ignition wire (red) to the terminal on the vehicle's fuse box which provides 12 V DC power supply and is turned on and off by the ignition key.
- Keep all cables away from heat dissipate metal parts.
- After the unit is installed, check whether the brake lamps, blinkers, wipers, etc. on the car are working properly.
- If the fuse blows, first make sure the wires are not touching car's chassis, then replace the old fuse with one that has the same rating.

Basic procedure

- 1 Remove the key from the ignition switch, then disconnect the \ominus terminal of the car battery.**
- 2 Connect the wires properly.**
See Wiring connection. (→ 17)
- 3 Install the unit to your car.**
See Installing the unit (in-dash mounting).
- 4 Connect the \ominus terminal of the car battery.**
- 5 Press SRC to turn on the power.**
- 6 Detach the faceplate and reset the unit within 5 seconds. (→ 3)**

Installing the unit (in-dash mounting)

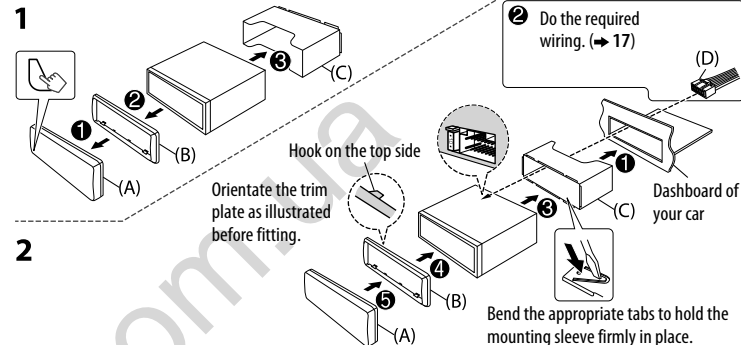

How to remove the unit

- 1 Detach the faceplate.**
- 2 Fit the catch pin on the extraction keys into the holes on both sides of the trim plate, then pull it out.**
- 3 Insert the extraction keys deeply into the slots on each side, then follow the arrows as shown on the right.**

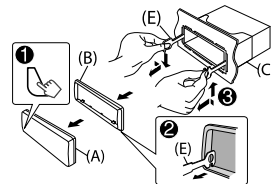

Part list for installation

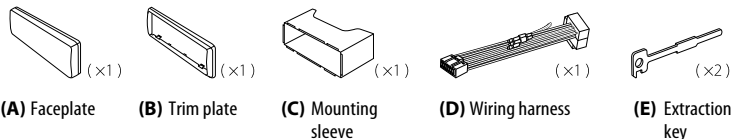

Wiring connection

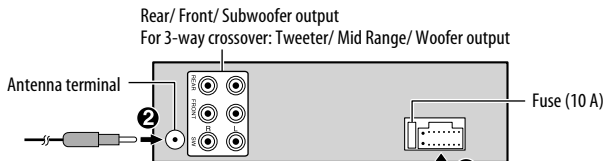

If your car does not have an ISO terminal :

We recommend installing the unit with a commercially available custom wiring harness specific for your car and leave this job to professionals for your safety. Consult your car audio dealer.

When connecting to an external amplifier, connect its ground wire to the car's chassis to avoid damaging the unit.

Connecting the ISO connectors on some VW/Audi or Opel (Vauxhall) automobiles

You may need to modify the wiring of the supplied wiring harness as illustrated below.

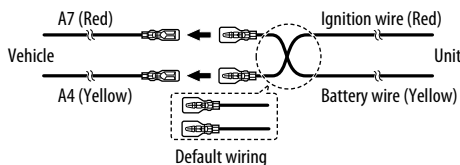

Pin	Color and function
A4	Yellow : Battery
A5	Blue/White : Power control
A7	Red : Ignition (ACC)
A8	Black : Earth (ground) connection
B1	Purple ⊕ : Rear speaker (right)
B2	Purple/black ⊖ : For 3-way crossover: Tweeter (right)
B3	Gray ⊕ : Front speaker (right)
B4	Gray/black ⊖ : For 3-way crossover: Mid range speaker (right)
B5	White ⊕ : Front speaker (left)
B6	White/black ⊖ : For 3-way crossover: Mid range speaker (left)
B7	Green ⊕ : Rear speaker (left)
B8	Green/black ⊖ : For 3-way crossover: Tweeter (left)

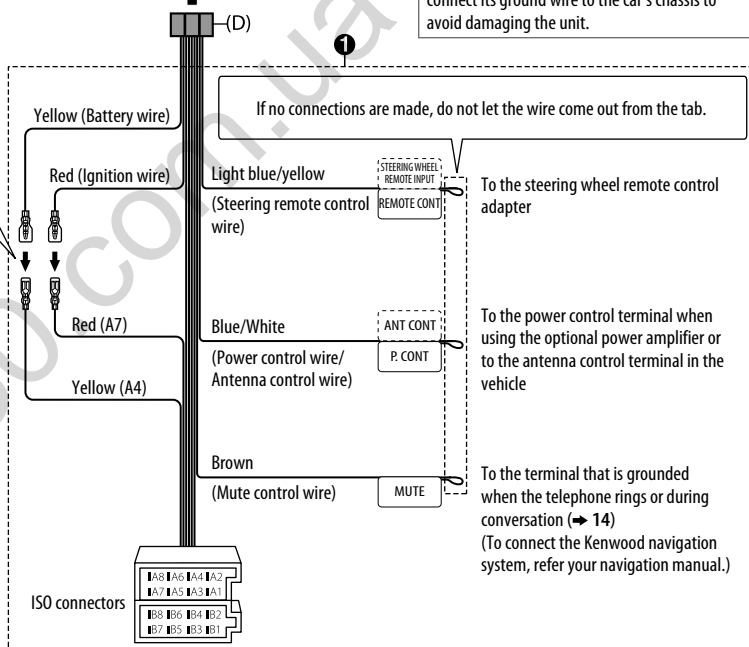

If no connections are made, do not let the wire come out from the tab.

To the steering wheel remote control adapter

To the power control terminal when using the optional power amplifier or to the antenna control terminal in the vehicle

To the terminal that is grounded when the telephone rings or during conversation (➔ 14)
(To connect the Kenwood navigation system, refer your navigation manual.)

SPECIFICATIONS

Tuner	FM	Frequency Range	87.5 MHz — 108.0 MHz (50 kHz space)
		Usable Sensitivity (S/N = 26 dB)	0.71 μ V/75 Ω
		Quieting Sensitivity (DIN S/N = 46 dB)	2.0 μ V/75 Ω
		Frequency Response (± 3 dB)	30 Hz — 15 kHz
		Signal-to-Noise Ratio (MONO)	64 dB
		Stereo Separation (1 kHz)	40 dB
MW	Frequency Range	531 kHz — 1 611 kHz (9 kHz space)	
	Usable Sensitivity (S/N = 20 dB)	28.2 μ V	
LW	Frequency Range	153 kHz — 279 kHz (9 kHz space)	
	Usable Sensitivity (S/N = 20 dB)	50.0 μ V	

CD player	Laser Diode	GaAlAs
	Digital Filter (D/A)	8 times over sampling
	Spindle Speed	500 rpm — 200 rpm (CLV)
	Wow & Flutter	Below measurable limit
	Frequency Response (± 1 dB)	20 Hz — 20 kHz
	Total Harmonic Distortion (1 kHz)	0.01 %
	Signal-to-Noise Ratio (1 kHz)	105 dB
	Dynamic Range	90 dB
	Channel Separation	85 dB
	MP3 Decode	Compliant with MPEG-1/2 Audio Layer-3
WMA Decode	Compliant with Windows Media Audio	
AAC Decode	AAC-LC “.aac” files	

USB	USB Standard	USB 1.1, USB 2.0 Full Speed
	File System	FAT12/ 16/ 32
	Maximum Supply Current	DC 5 V \approx 1.5 A
	MP3 Decode	Compliant with MPEG-1/2 Audio Layer-3
	WMA Decode	Compliant with Windows Media Audio
	AAC Decode	AAC-LC “.aac” files
WAV Decode	Linear-PCM	
FLAC Decode	FLAC file (Up to 48 kHz / 16 bit)	

Audio	Maximum Output Power	50 W \times 4	
	Full Bandwidth Power	22 W \times 4 (at less than 1 % THD)	
	Speaker Impedance	4 Ω — 8 Ω	
	Tone Action	Band 1:	62.5 Hz ± 9 dB
		Band 2:	100 Hz ± 9 dB
		Band 3:	160 Hz ± 9 dB
		Band 4:	250 Hz ± 9 dB
		Band 5:	400 Hz ± 9 dB
		Band 6:	630 Hz ± 9 dB
		Band 7:	1 kHz ± 9 dB
		Band 8:	1.6 kHz ± 9 dB
		Band 9:	2.5 kHz ± 9 dB
		Band 10:	4 kHz ± 9 dB
Band 11:		6.3 kHz ± 9 dB	
Band 12:		10 kHz ± 9 dB	
Band 13:		16 kHz ± 9 dB	
Preout Level/Load (CD)	4 000 mV/10 k Ω		
Preout Impedance	\leq 600 Ω		

SPECIFICATIONS

Auxiliary	Frequency Response (± 3 dB)	20 Hz — 20 kHz
	Input Maximum Voltage	1 000 mV
	Input Impedance	30 k Ω
General	Operating Voltage	14.4 V (10.5 V — 16 V allowable)
	Maximum Current Consumption	10 A
	Operational Temperature Range	-10°C — +60°C
	Installation Size (W \times H \times D)	182 mm \times 53 mm \times 159 mm
Weight	1.3 kg	

Subject to change without notice.

INHALT

VOR DER INBETRIEBNAHME	2
GRUNDLAGEN	3
ERSTE SCHRITTE	3
1 Wählen Sie die Anzeigesprache und brechen Sie die Demonstration ab	
2 Stellen Sie die Uhrzeit und das Datum ein	
3 Festlegen der Anfangseinstellungen	
RADIO	5
CD / USB / iPod / ANDROID	7
AUX	9
AUDIOEINSTELLUNGEN	9
DISPLAY-EINSTELLUNGEN	12
FEHLERSUCHE	13
ZUR BEZUGNAHME	14
Wartung	
Weitere Informationen	
EINBAU / ANSCHLUSS	16
TECHNISCHE DATEN	18

VOR DER INBETRIEBNAHME

WICHTIG

- Um richtige Verwendung sicherzustellen, lesen Sie die Bedienungsanleitung vor der Verwendung des Produkts sorgfältig durch. Es ist besonders wichtig, dass Sie die als Warnung und Vorsicht gekennzeichneten Hinweise in dieser Anleitung lesen und beachten.
- Bitte bewahren Sie die Anleitung an sicherer Stelle und griffbereit zum Nachschlagen auf.

▲ **Warnung**

Bedienen Sie keine Funktion, die Ihre Aufmerksamkeit vom Straßenverkehr ablenkt.

▲ **Vorsicht**

Lautstärkeeinstellung:

- Stellen Sie die Lautstärke so ein, dass Sie immer noch Geräusche von außerhalb des Fahrzeugs hören können, um Unfälle zu vermeiden.
- Senken Sie die Lautstärke vor dem Abspielen digitaler Tonquellen, um Beschädigung der Lautsprecher durch plötzliche Tonspitzen zu vermeiden.

Allgemeines:

- Vermeiden Sie Verwendung des externen Geräts, wenn dieses das sichere Fahren behindern kann.
- Stellen Sie sicher, dass alle wichtigen Daten gesichert sind. Wir übernehmen keine Haftung für jeglichen Verlust aufgenommener Daten.
- Stellen Sie sicher, dass keine Metallgegenstände (wie etwa Münzen oder Werkzeuge) ins Innere des Geräts gelangen und Kurzschlüsse verursachen.
- Wenn ein Disc-Fehler durch Kondensationsbildung auf der Laserlinse auftritt, werfen Sie die Disc aus und warten Sie eine Zeit lang, bis die Kondensation getrocknet ist.
- Die USB-Kennung ist auf dem Hauptgerät angegeben. Zum Betrachten nehmen Sie die Frontblende ab. (→ 3)
- Je nach dem Typ des Fahrzeugs wird die Antenne automatisch ausgeschoben, wenn Sie die Einheit mit angeschlossenem Antennensteuerkabel (→ 17) einschalten. Schalten Sie beim Parken in einem Bereich mit niedriger Decke die Einheit aus oder stellen Sie die Quelle auf STANDBY.

Wie Sie diese Anleitung lesen

- Die Bedienung wird im Wesentlichen anhand der Tasten auf der Frontblende erläutert.
- Englischsprachige Anzeigen werden zur Erklärung verwendet. Sie können die Anzeigesprache im [FUNCTION]-Menü wählen. (→ 5)
- [XX] zeigt die gewählten Punkte an.
- (→ XX) zeigt an, dass Bezugsinformationen auf der angegebenen Seitennummer vorhanden sind.

GRUNDLAGEN

Frontblende

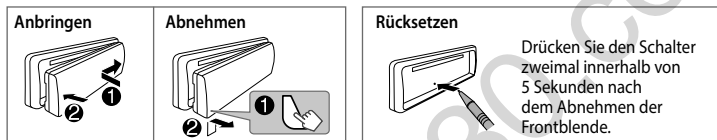
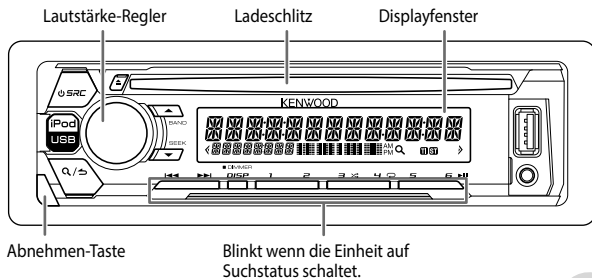

Zum	Auf der Frontblende
Einschalten	Drücken Sie SRC . • Zum Ausschalten halten Sie die Taste gedrückt.
Einstellen der Lautstärke	Drehen Sie den Lautstärke-Regler.
Quelle auswählen	Drücken Sie SRC wiederholt.
Ändern der Display-Information	Drücken Sie DISP wiederholt. (→ 15)

ERSTE SCHRITTE



1 Wählen Sie die Anzeigesprache und brechen Sie die Demonstration ab

Beim ersten Einschalten des Geräts (oder wenn [FACTORY RESET] auf [YES], → 4 gestellt ist), erscheint Folgendes im Display: "SEL LANGUAGE" → "PRESS" → "VOLUME KNOB"

- 1 Drehen Sie den Lautstärke-Regler zum Wählen von [ENG] (Englisch), [RUS] (Russisch) oder [SPA] (Spanisch), und drücken Sie dann den Regler. [ENG] ist für das ursprüngliche Setup gewählt. Dann erscheint folgendes in der Anzeige: "CANCEL DEMO" → "PRESS" → "VOLUME KNOB".
- 2 Drücken Sie den Lautstärke-Regler. [YES] ist für das ursprüngliche Setup gewählt.
- 3 Drücken Sie den Lautstärke-Regler erneut. "DEMO OFF" erscheint.

Danach zeigt das Display den gewählten Übergangstyp: "2-WAY X'OVER" oder "3-WAY X'OVER"

- Zum Ändern des Übergangstyps siehe "Übergangstyp ändern" (→ 5).

2 Stellen Sie die Uhrzeit und das Datum ein

- 1 Drücken Sie den Lautstärke-Regler, um auf [FUNCTION] zu schalten.
- 2 Drehen Sie den Lautstärke-Regler zum Wählen von [CLOCK], und drücken Sie dann den Regler.

Zum Einstellen der Uhr

- 3 Drehen Sie den Lautstärke-Regler zum Wählen von [CLOCK ADJUST], und drücken Sie dann den Regler.
- 4 Drehen Sie den Lautstärke-Regler, um die Einstellungen vorzunehmen, und drücken Sie dann den Regler.
Stunde → Minute
- 5 Drehen Sie den Lautstärke-Regler zum Wählen von [CLOCK FORMAT], und drücken Sie dann den Regler.
- 6 Drehen Sie den Lautstärke-Regler zum Wählen von [12H] oder [24H], und drücken Sie dann den Regler.

Zum Einstellen des Datums

- 7 Drehen Sie den Lautstärke-Regler zum Wählen von [DATE FORMAT], und drücken Sie dann den Regler.
- 8 Drehen Sie den Lautstärke-Regler zum Wählen von [DD/MM/YY] oder [MM/DD/YY], und drücken Sie dann den Regler.
- 9 Drehen Sie den Lautstärke-Regler zum Wählen von [DATE SET], und drücken Sie dann den Regler.
- 10 Drehen Sie den Lautstärke-Regler, um die Einstellungen vorzunehmen, und drücken Sie dann den Regler.
Tag → Monat → Jahr oder Monat → Tag → Jahr
- 11 Halten Sie zum Beenden **Q/↵** gedrückt.

Zum Zurückschalten zum vorherigen Einstellelement drücken Sie **Q/↵**.

3 Festlegen der Anfangseinstellungen

- 1 Drücken Sie **⏻ SRC** wiederholt, um auf **STANDBY** zu schalten.
- 2 Drücken Sie den Lautstärke-Regler, um auf [FUNCTION] zu schalten.
- 3 Drehen Sie den Lautstärke-Regler, um einen Gegenstand zu treffen (siehe folgende Tabelle), und drücken Sie dann den Regler.
- 4 Wiederholen Sie Schritt 3, bis der gewünschte Gegenstand gewählt oder aktiviert ist.
- 5 Halten Sie zum Beenden **Q/↵** gedrückt.

Zum Zurückschalten zum vorherigen Einstellelement drücken Sie **Q/↵**.

DISPLAY

EASY MENU **ON:** Sowohl die Anzeige als auch die Tastenbeleuchtung wechseln auf Weiß um, wenn [FUNCTION] eingegeben wird. ; **OFF:** Sowohl Anzeige als auch Tastenbeleuchtung bleiben als Farbe von [COLOR SELECT]. (→ 12)

TUNER SETTING

PRESET TYPE **NORMAL:** Speichert einen Sender für jede Sendespeichertaste in jedem Frequenzband (FM1/FM2/FM3/MW/LW). ; **MIX:** Speichert einen Sender für jede Sendespeichertaste ungeachtet des Frequenzbands.

SYSTEM

KEY BEEP* **ON:** Aktiviert den Tastenberührungston. ; **OFF:** Deaktiviert.

SOURCE SELECT

BUILT-IN AUX **ON:** Aktiviert AUX in der Quellenwahl. ; **OFF:** Deaktiviert. (→ 9)

P-OFF WAIT

Nur zutreffend, wenn der Demonstrationsmodus ausgeschaltet ist.
Stellt die Zeitdauer ein, bis das Gerät automatisch ausschaltet (im Standby-Modus), um Batteriestrom zu sparen.
20M: 20 Minutes ; **40M:** 40 Minutes ; **60M:** 60 Minutes ; — — —: Hebt auf

CD READ

1: Hiermit wird automatisch zwischen Discs mit Audiodateien und Musik-CDs unterschieden. ; **2:** Hiermit wird die Wiedergabe zwangsweise als Musik-CD durchgeführt. Es kommt kein Ton, wenn eine Disc mit Audiodateien abgespielt wird.

F/W UPDATE

UPDATE SYSTEM

F/W UP xx.xx **YES:** Startet die Aktualisierung der Firmware. ; **NO:** Hebt auf (Aktualisierung wird nicht ausgeführt).
Einzelheiten darüber, wie Sie die Firmware aktualisieren können, siehe:
www.kenwood.com/cs/ce/

FACTORY RESET

YES: Setzt die Einstellungen auf Standardwerte zurück (ausgenommen gespeicherte Sender). ; **NO:** Hebt auf.

* Nicht anwendbar, wenn 3-Wege-Übergang gewählt ist.

ERSTE SCHRITTE

CLOCK

CLOCK DISPLAY **ON:** Die Uhrzeit wird im Display angezeigt, auch wenn das Gerät ausgeschaltet wird.;
OFF: Hebt auf.

ENGLISH

Wählen Sie die Anzeigesprache für das [FUNCTION]-Menü und die Musik-Information, wo zutreffend.

РУССКИЙ

Als Standard ist [ENGLISH] ausgewählt.

ESPAÑOL

Übergangstyp ändern

- 1 Drücken Sie **⏻ SRC** wiederholt, um auf **STANDBY** zu schalten.
- 2 Die Zifferntasten **4** und **5** gedrückt halten, um auf Übergangswahl zu schalten.
Der aktuelle Übergangstyp erscheint.
- 3 Drehen Sie den Lautstärke-Regler zum Wählen von "2WAY" oder "3WAY", und drücken Sie dann den Regler.
- 4 Drehen Sie den Lautstärke-Regler zum Wählen von "YES" oder "NO", und drücken Sie dann den Regler.
Der gewählte Übergangstyp erscheint.

- Zum Abbrechen halten Sie **Q/↵** gedrückt.
- Zum Anpassen der gewählten Übergangseinstellungen (**↔ 10**).

▲ Vorsicht

Wählen Sie einen Übergangstyp entsprechend der Art des Anschlusses der Lautsprecher.
(**↔ 17**)

Wenn Sie einen falschen Typ wählen:

- Die Lautsprecher können beschädigt werden.
- Der Ausgangstonpegel kann sehr hoch oder niedrig sein.

RADIO

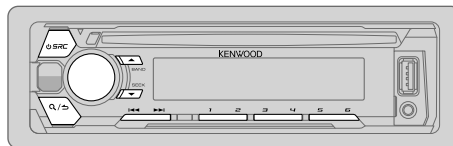

Suche nach einem Sender

- 1 Drücken Sie **⏻ SRC** wiederholt zum Wählen von **TUNER**.
- 2 Drücken Sie **▲ BAND** wiederholt, um FM1/ FM2/ FM3/ MW/ LW zu wählen.
- 3 Drücken Sie **◀◀ / ▶▶**, um einen Sender zu suchen.
 - Zum Ändern des Suchverfahrens für **◀◀ / ▶▶**: Drücken Sie **▼ SEEK** wiederholt.
 - AUTO1** : Sucht automatisch nach einem Sender.
 - AUTO2** : Suchen Sie nach einem Festsender.
 - MANUAL** : Sucht manuell nach einem Sender.
 - Zum Speichern eines Senders: Halten Sie eine der Zifferntasten (**1 bis 6**) gedrückt.
 - Zum Auswählen eines gespeicherten Senders: Drücken Sie eine der Zifferntasten (**1 bis 6**).

Andere Einstellungen

- 1 Drücken Sie den Lautstärke-Regler, um auf [FUNCTION] zu schalten.
- 2 Drehen Sie den Lautstärke-Regler zum Wählen eines Gegenstands (**↔ 6**), und drücken Sie dann den Regler.
- 3 Wiederholen Sie Schritt 2, bis der gewünschte Gegenstand gewählt oder aktiviert ist.
- 4 Halten Sie zum Beenden **Q/↵** gedrückt.
Zum Zurückschalten zum vorherigen Einstellelement drücken Sie **Q/↵**.

Standard: **XX**

TUNER SETTING	
LOCAL SEEK	ON: Sucht nur Sender mit gutem Empfang. ; OFF: Hebt auf. • Die vorgenommenen Einstellungen gelten nur für die gewählte Quelle/den gewählten Sender. Wenn Sie die Quelle/den Sender gewechselt haben, müssen Sie die Einstellungen erneut vornehmen.
AUTO MEMORY	YES: Beginnt automatisch die Speicherung von 6 Sendern mit gutem Empfang. ; NO: Hebt auf. • Nur wählbar, wenn [NORMAL] für [PRESET TYPE] gewählt ist. (→ 4)
MONO SET	ON: Verbessern Sie den FM (UKW)-Empfang (aber der Stereoeffekt kann verloren gehen). ; OFF: Hebt auf.
NEWS SET	ON: Das Gerät schaltet kurzzeitig auf das Nachrichtenprogramm, falls verfügbar. ; OFF: Hebt auf.
REGIONAL	ON: Schaltet auf einen anderen Sender in der spezifischen Region nur mit der "AF"-Steuerung. ; OFF: Hebt auf.
AF SET	ON: Sucht automatisch einen anderen Sender auf, der das gleiche Programm im gleichen Radio Data System-Netzwerk sendet und einen besseren Empfang aufweist, falls der aktuelle Empfang schlecht ist. ; OFF: Hebt auf.
TI	ON: Erlaubt es, das Gerät kurzzeitig auf Verkehrsinformation schalten, wenn verfügbar ("TI" leuchtet auf). ; OFF: Hebt auf.
PTY SEARCH	1 Drücken Sie den Lautstärke-Regler zum Einschalten der PTY-Sprachauswahl. 2 Drehen Sie den Lautstärke-Regler zum Wählen der PTY-Sprache (ENGLISH/ FRENCH/ GERMAN), und drücken Sie dann den Regler. 3 Drehen Sie den Lautstärke-Regler zum Wählen des verfügbaren Programmtyps (siehe Folgendes). 4 Drücken Sie ◀◀ / ▶▶ zum Starten des Suchlaufs.
CLOCK	
TIME SYNC	ON: Synchronisiert die Zeit des Geräts mit der Radio Data System-Senderzeit. ; OFF: Hebt auf.

Verfügbarer Programmtyp für PTY SEARCH

SPEECH : NEWS, AFFAIRS, INFO (Information), SPORT, EDUCATE, DRAMA, CULTURE, SCIENCE, VARIED, WEATHER, FINANCE, CHILDREN, SOCIAL, RELIGION, PHONE IN, TRAVEL, LEISURE, DOCUMENT

MUSIC : POP M (Musik), ROCK M (Musik), EASY M (Musik), LIGHT M (Musik), CLASSICS, OTHER M (Musik), JAZZ, COUNTRY, NATION M (Musik), OLDIES, FOLK M (Musik)

Das Gerät sucht den Programmtyp, der unter [SPEECH] oder [MUSIC] kategorisiert ist, wenn gewählt.

- [**LOCAL SEEK**] / [**MONO SET**] / [**NEWS SET**] / [**REGIONAL**] / [**AF SET**] / [**TI**] / [**PTY SEARCH**] ist nur wählbar, wenn der Wellenbereich FM1/ FM2/ FM3.
- Wenn die Lautstärke während des Empfangs von Verkehrsinformationen oder Nachrichtensendungen eingestellt wird, wird die eingestellte Lautstärke automatisch gespeichert. Wird die Verkehrsfunk-Funktion oder die Nachrichtensendung das nächste Mal aufgerufen, wird diese Einstellung übernommen.

Alphabetsuche

Wenn Sie viele Dateien im iPod haben, können Sie diese schnell entsprechend dem ersten Buchstaben des Dateinamens durchsuchen.

- 1 Drehen Sie den Lautstärke-Regler schnell für Zeichensuche.
- 2 Drehen Sie den Lautstärke-Regler zum Wählen des Buchstabens. Um nach einem anderen Zeichen als die Buchstaben A bis Z oder die Zahlen 0 bis 9 zu suchen, geben Sie nur "*" ein.
- 3 Drücken Sie **◀◀ / ▶▶**, um auf die Eingabeposition umzuschalten.
 - Sie können bis zu 3 Zeichen eingeben.
- 4 Drücken Sie den Lautstärke-Regler zum Starten der Suche.

CD / USB / iPod / ANDROID

Starten Sie die Wiedergabe

Die Quelle schaltet automatisch um, und die Wiedergabe startet.

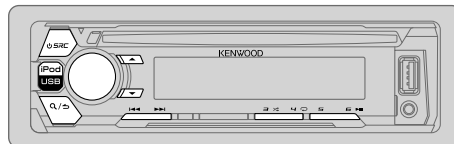
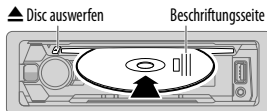

Zum direkten Wählen der USB/ IPOD/ ANDROID-Quelle drücken Sie **iPod USB**.

USB-Eingangsterminal

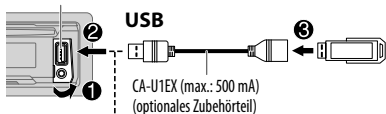

iPod/iPhone

KCA-iP102 / KCA-iP103
(optionales Zubehör)*1 oder
Zubehörkabel von iPod/iPhone*2

ANDROID*3

Micro-USB 2.0-Kabel*2
(im Handel erhältlich)

*1 KCA-iP102: 30-poliger Typ, KCA-iP103: Lightning-Typ

*2 Lassen Sie bei Nichtgebrauch nicht das Kabel im Auto liegen.

Zum

Auf der Frontblende

Wiedergabe / Pause

Drücken Sie **6**

Vorspulen / Rückspulen*4

Halten Sie gedrückt.

Auswählen eines Tracks/
einer Datei

Drücken Sie .

Auswählen eines
Ordners*5

Drücken Sie .

Wiederholte
Wiedergabe*6

Drücken Sie **4** wiederholt.

TRACK REPEAT/ ALL REPEAT

: Audio-CD

FILE REPEAT/ FOLDER REPEAT/ ALL REPEAT

: MP3/WMA/AAC/WAV/FLAC-Datei

FILE REPEAT/ FOLDER REPEAT/ REPEAT OFF

: iPod oder ANDROID

Zufallswiedergabe*6

Drücken Sie **3** wiederholt.

DISC RANDOM/ RANDOM OFF

: Audio-CD

FOLDER RANDOM/ RANDOM OFF

: MP3/WMA/AAC/WAV/FLAC-Datei, iPod oder ANDROID

Halten Sie die **3** gedrückt, um **ALL RANDOM** zu wählen.*7

*3 Wenn ein Android-Gerät angeschlossen wird, wird "Press [VIEW] to install KENWOOD MUSIC PLAY APP" angezeigt. Gehen Sie zur Installation der Anwendung gemäß den Anweisungen vor. Sie können auch vor dem Verbinden die neueste Version der KENWOOD MUSIC PLAY-Anwendung auf Ihrem Android-Gerät installieren. (→ 14)

*4 Bei ANDROID: Trifft nur zu, wenn [BROWSE MODE] gewählt ist. (→ 8)

*5 Bei CD: Nur für MP3/WMA/AAC-Dateien. Dies funktioniert nicht bei iPod/ ANDROID.

*6 Bei iPod/ ANDROID: Trifft nur zu, wenn [MODE OFF]/[BROWSE MODE] gewählt ist. (→ 8)

*7 Bei CD: Nur für MP3/WMA/AAC-Dateien.

Wählen Sie den Steuermodus

Während IPOD als Quelle gewählt ist, drücken Sie **iPod USB** wiederholt.

MODE ON : Steuern Sie den iPod mit dem iPod selber. Sie können aber weiterhin Wiedergabe/ Pause, Datei-Überspringen, Vorspulen oder Zurückschalten von Dateien von dieser Einheit steuern.

MODE OFF : Steuern Sie den iPod von dieser Einheit.

Während ANDROID als Quelle gewählt ist, drücken Sie **iPod USB** wiederholt.

BROWSE MODE: Steuern Sie das Android-Gerät von dieser Einheit über die im Android-Gerät installierte Anwendung KENWOOD MUSIC PLAY.

HAND MODE : Steuern Sie das Android-Gerät vom Android-Gerät selber über andere im Android-Gerät installierte Media-Player-Anwendungen. Sie können aber weiterhin Wiedergabe/Pause und Datei-Überspringen von dieser Einheit steuern.

Wählen Sie das Musiklaufwerk

Drücken Sie **iPod USB** wiederholt.

Im folgenden Laufwerk gespeicherte Titel werden abgespielt.

- Wählen Sie internen oder externen Speicher für ein Smartphone (Massenspeicherklasse).
- Gewähltes Laufwerk bei Gerät mit mehreren Laufwerken.

Auswählen einer Datei aus einem Ordner/einer Liste

- 1 Drücken Sie **Q/↵**.
- 2 Drehen Sie den Lautstärke-Regler zum Wählen eines Ordners/einer Liste, und drücken Sie dann den Regler.
- 3 Drehen Sie den Lautstärke-Regler zum Wählen einer Datei, und drücken Sie dann den Regler.

Schnellsuche

Wenn Sie viele Dateien haben, können Sie diese schnell durchsuchen.

Drehen Sie den Lautstärke-Regler schnell, um die Liste schnell zu durchsuchen.

– Gilt nicht für iPod.
(oder)

Drücken Sie **⏮ / **⏭**, um mit einem vorgegebenen Überspringen- Suchverhältnis zu suchen. (→ [SKIP SEARCH])**

- Wenn **⏮** / **⏭** gedrückt gehalten wird, wird Suchlauf mit einem Verhältnis von 10% ausgeführt.

– Gilt nicht für Audio-CD und MP3/ WMA/ AAC/ WAV/ FLAC-Dateien.
(oder)

Alphabetsuche (gilt nur für iPod) (→ 6)

- Zum Zurückkehren zum Grundordner/ ersten Datei/ Top-Menü drücken **5**.
- Zum Zurückschalten zum vorherigen Einstellelement drücken Sie **Q/↵**.
- Zum Abbrechen halten Sie **Q/↵** gedrückt.
- Beim iPod nur gültig, wenn **[MODE OFF]** gewählt ist.
- Beim ANDROID nur gültig, wenn **[BROWSE MODE]** gewählt ist.

Hören Sie Tuneln Radio/ Tuneln Radio Pro/ Aupeo

Beim Hören von Tuneln Radio, Tuneln Radio Pro oder Aupeo schließen Sie das iPod/iPhone am USB-Eingang des Geräts an.

- Das Gerät gibt den Ton von diesen Anwendungen aus.

Andere Einstellungen

- 1 Drücken Sie den Lautstärke-Regler, um auf **[FUNCTION]** zu schalten.
- 2 Drehen Sie den Lautstärke-Regler, um einen Gegenstand zu treffen (siehe folgende Tabelle), und drücken Sie dann den Regler.
- 3 Wiederholen Sie Schritt 2, bis der gewünschte Gegenstand gewählt oder aktiviert ist.
- 4 Halten Sie zum Beenden **Q/↵** gedrückt.

Zum Zurückschalten zum vorherigen Einstellelement drücken Sie **Q/↵**.

Standard: **XX**

USB

MUSIC DRIVE **DRIVE CHANGE**: Das nächste Laufwerk (**[DRIVE 1]** bis **[DRIVE 4]**) wird automatisch gewählt, und die Wiedergabe startet.
Wiederholen Sie Schritt 1 bis 3, um die folgenden Laufwerke zu wählen.

SKIP SEARCH **0.5%/ 1%/ 5%/ 10%**: Beim Hören von iPod oder ANDROID wird das Überspringen-Suchverhältnis für alle Dateien gewählt.

AUX

Vorbereitung:

Wählen Sie [ON] für [BUILT-IN AUX]. (→ 4)

Beginnen Sie zu hören

- 1 Schließen Sie einen tragbaren Audioplayer (im Handel erhältlich) an.

Auxiliary-Eingabebuchse

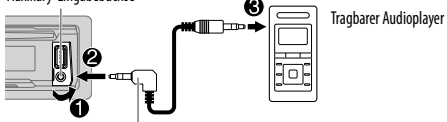

3,5-mm-Stereo-Ministecker mit "L"-förmigem Anschluss
(im Handel erhältlich)

- 2 Drücken Sie **SRC** wiederholt zum Wählen von **AUX**.
- 3 Schalten Sie den tragbaren Audioplayer ein und starten Sie die Wiedergabe.

Den AUX-Namen einstellen

Beim Hören eines am Gerät angeschlossenen tragbaren Audioplayers...

- 1 Drücken Sie den Lautstärke-Regler, um auf [FUNCTION] zu schalten.
- 2 Drehen Sie den Lautstärke-Regler zum Wählen von [SYSTEM], und drücken Sie dann den Regler.
- 3 Drehen Sie den Lautstärke-Regler zum Wählen von [AUX NAME SET], und drücken Sie dann den Regler.
- 4 Drehen Sie den Lautstärke-Regler zum Wählen eines Gegenstands, und drücken Sie dann den Regler.

AUX (Standard) / DVD / PORTABLE / GAME / VIDEO / TV

- 5 Halten Sie zum Beenden **Q/↵** gedrückt.

Zum Zurückschalten zum vorherigen Einstellelement drücken Sie **Q/↵**.

AUDIOEINSTELLUNGEN

Während des Hörens einer Tonquelle...

- 1 Drücken Sie den Lautstärke-Regler, um auf [FUNCTION] zu schalten.
- 2 Drehen Sie den Lautstärke-Regler zum Wählen von [AUDIO CONTROL], und drücken Sie dann den Regler.
- 3 Drehen Sie den Lautstärke-Regler, um einen Gegenstand zu treffen (siehe folgende Tabelle), und drücken Sie dann den Regler.
- 4 Wiederholen Sie Schritt 3, bis der gewünschte Gegenstand gewählt oder aktiviert ist.
- 5 Halten Sie zum Beenden **Q/↵** gedrückt.

Zum Zurückschalten zum vorherigen Einstellelement drücken Sie **Q/↵**.

Standard: **XX**

SUB-W LEVEL	-50 bis +10 (0): Stellt den Subwoofer-Ausgangspegel ein.	
MANUAL EQ		
BAND1 LEVEL	LEVEL	-9 bis +9 (0): (Siehe BAND2 LEVEL unten.)
	BASS EXTEND	ON : Schaltet den erweiterten Bass ein.; OFF : Hebt auf.
BAND2 LEVEL bis BAND13 LEVEL	-9 bis +9 (0): Die Klangelemente (Frequenzpegel, Klangpegel, Q-Faktor) werden in jeder Auswahl vorgewählt (BAND1 LEVEL bis BAND13 LEVEL). Stellt den Pegel zum Speichern für jede Quelle ein. (Bevor Sie eine Einstellung vornehmen, wählen Sie eine anzupassende Quelle aus.)	
Q FACTOR	1.35/ 1.50/ 2.00: Den Qualitätsfaktor einstellen.	
PRESET EQ	NATURAL/ ROCK/ POPS/ EASY/ TOP40/ JAZZ/ POWERFUL/ USER : Wählt einen Vorwahl-Equalizer, der für das Musikgenre geeignet ist. (Wählen Sie USER , um die in [MANUAL EQ] vorgenommenen Einstellungen zu verwenden.)	
BASS BOOST	LEVEL1/ LEVEL2/ LEVEL3/ LEVEL4/ LEVEL5 : Wählt Ihren bevorzugten Bass-Boost-Pegel.; OFF : Hebt auf.	
LOUDNESS	LEVEL1/ LEVEL2 : Wählt Ihre bevorzugten niedrigen und hohen Frequenzen, um eine gute Klangwirkung auch bei niedriger Lautstärke zu erhalten.; OFF : Hebt auf.	
SUBWOOFER SET	ON : Schaltet den Subwoofer-Ausgang ein.; OFF : Hebt auf.	

AUDIOEINSTELLUNGEN

FADER	(Nicht anwendbar, wenn 3-Wege-Übergang gewählt ist.) R15 bis F15 (0): Stellt die Balance zwischen hinterem und vorderem Lautsprecher ausgang ein.
BALANCE	L15 bis R15 (0): Stellen Sie die Ausgangsbalance zwischen linken und rechten Lautsprechern ein.
VOLUME OFFSET	– 15 bis + 6 (0): Nehmen Sie die Voreinstellung des Lautstärkepegels jeder Quelle vor. (Vor der Einstellung wählen Sie eine anzupassende Quelle aus.)
SOUND EFFECT	
SOUND RECNSTR (Klangrekonstruktion)	(Gilt nicht für TUNER-Quelle und AUX-Quelle.) ON : Erzeugt realistischen Klang, indem die Hochfrequenzkomponenten kompensiert und die Anstiegszeit der Wellenform, die bei der Audiodaten-Kompression verloren gehen, wiederhergestellt werden. ; OFF : Hebt auf.
SPACE ENHANCE	(Gilt nicht für TUNER-Quelle.) SMALL/ MEDIUM/ LARGE : Erlaubt virtuelle Verbesserung des Klangraums. ; OFF : Hebt auf.
SND REALIZER	LEVEL1/ LEVEL2/ LEVEL3 : Lässt den Klang virtuell realistischer wirken. ; OFF : Hebt auf.
STAGE EQ	LOW/ MIDDLE/ HIGH : Stellt die von den Lautsprechern gehörte Klangposition virtuell ein. ; OFF : Hebt auf.
DRIVE EQ	ON : Hebt die Frequenz an, um Störgeräusche von außerhalb des Fahrzeugs oder Laufgeräusche der Reifen zu verringern. ; OFF : Hebt auf.
SPEAKER SIZE	Je nach dem gewählten Übergangstyp (→ 5), 2-Wege-Übergang oder 3-Wege-Übergang werden die Einstellpunkte gezeigt. (→ 11)
X' OVER	Als Standard ist der 2-Wege-Übergangstyp gewählt.

[SUB-W LEVEL] ist nur wählbar, wenn [SUBWOOFER SET] auf [ON] gestellt ist. (→ 9)

Übergangseinstellungen

Im Folgenden werden die verfügbaren Einstellpunkte für 2-Wege-Übergang und 3-Wege-Übergang gezeigt.

SPEAKER SIZE

Wählt entsprechend der Größe der angeschlossenen Lautsprecher für optimale Leistung.

- Die Einstellungen für Frequenz und Flanke werden automatisch für die Übergangseinstellung des gewählten Lautsprechers übernommen.
- Wenn [NONE] für [TWEETER] von [FRONT], [REAR] und [SUBWOOFER] für [SPEAKER SIZE] gewählt ist, steht die Einstellung [X' OVER] des Lautsprechers nicht zur Verfügung.

X' OVER

[FRQ]/ [F - HPF FRQ]/ [R - HPF FRQ]/ [SW LPF FRQ]/ [HPF FRQ]/ [LPF FRQ]: Passt die Übergangsfrequenz für die gewählten Lautsprecher an (Hochpassfilter oder Tiefpassfilter).

- Wenn [THROUGH] gewählt ist, werden alle Signale zu den gewählten Lautsprechern gesendet.

[F - HPF SLOPE]/ [R - HPF SLOPE]/ [SW LPF SLOPE]/ [HPF SLOPE]/ [LPF SLOPE]/ [SLOPE]: Passt die Stellt die Übergangsfrequenz an.

- Nur wählbar, wenn eine andere Einstellung als [THROUGH] für die Übergangsfrequenz gewählt ist.

[SW LPF PHASE]/ [PHASE]:

Wählt die Phase des Lautsprecherausgangs so, dass sie dem anderen Lautsprecher ausgang entspricht.

[GAIN LEFT]/ [GAIN RIGHT]/ [F - HPF GAIN]/ [R - HPF GAIN]/ [SW LPF GAIN]/ [GAIN]: Passt die Ausgangslautstärke des gewählten Lautsprechers an.

Die folgenden Punkte sind nur wählbar, wenn [SUBWOOFER SET] auf [ON] (→ 9) gestellt ist:

- [SUBWOOFER]/ [WOOFER] von [SPEAKER SIZE]
- [SUBWOOFER LPF]/ [WOOFER] von [X' OVER]

AUDIOEINSTELLUNGEN

■ Einstellpunkte für 2-Wege-Übergang

SPEAKER SIZE		
FRONT	SIZE	8CM/ 10CM/ 12CM/ 13CM/ <u>16CM</u> / 17CM/ 18CM/ 4×6/ 5×7/ 6×8/ 6×9/ 7×10
	TWEETER	SMALL/ <u>MIDDLE</u> / LARGE/ NONE (nicht angeschlossen)
REAR		8 CM/ 10 CM/ 12 CM/ 13 CM/ <u>16 CM</u> / 17 CM/18 CM/ 4×6/ 5×7/ 6×8/ 6×9/ 7×10/ NONE (nicht angeschlossen)
SUBWOOFER		<u>16CM</u> / 20CM/ <u>25CM</u> / 30CM/ 38CM OVER/ NONE (nicht angeschlossen)
X' OVER		
TWEETER	FRQ	1KHZ/ 1.6KHZ/ 2.5KHZ/ <u>4KHZ</u> / 5KHZ/ 6.3KHZ/ 8KHZ/ 10KHZ/ 12.5KHZ
	GAIN LEFT	-8 bis <u>0</u>
	GAIN RIGHT	-8 bis <u>0</u>
FRONT HPF	F - HPF FRQ	30HZ/ 40HZ/ 50HZ/ 60HZ/ 70HZ/ 80HZ/ 90HZ/ 100HZ/ 120HZ/ 150HZ/ 180HZ/ 220HZ/ 250HZ/ THROUGH
	F - HPF SLOPE	-6DB/ <u>-12DB</u> / -18DB/ -24DB
	F - HPF GAIN	-8 bis <u>0</u>
REAR HPF	R - HPF FRQ	
	R - HPF SLOPE	(Siehe FRONT HPF-Einstellungen oben.)
	R - HPF GAIN	
SUBWOOFER LPF	SW LPF FRQ	30HZ/ 40HZ/ 50HZ/ 60HZ/ 70HZ/ 80HZ/ 90HZ/ 100HZ/ 120HZ/ 150HZ/ 180HZ/ 220HZ/ 250HZ/ THROUGH
	SW LPF SLOPE	-6DB/ <u>-12DB</u> / -18DB/ -24DB
	SW LPF PHASE	REVERSE (180°)/ <u>NORMAL</u> (0°)
	SW LPF GAIN	-8 bis <u>0</u>

■ Einstellpunkte für 3-Wege-Übergang

SPEAKER SIZE		
TWEETER		SMALL/ <u>MIDDLE</u> / LARGE
MID RANGE		8CM/ 10CM/ 12CM/ 13CM/ <u>16CM</u> / 17CM/ 18CM/ 4×6/ 5×7/ 6×8/ 6×9
WOOFER		<u>16CM</u> / 20CM/ <u>25CM</u> / 30CM/ 38CM OVER/ NONE (nicht angeschlossen)
X' OVER		
TWEETER	FRQ	1KHZ/ 1.6KHZ/ 2.5KHZ/ <u>4KHZ</u> / 5KHZ/ 6.3KHZ/ 8KHZ/ 10KHZ/12.5KHZ
	SLOPE	-6DB/ <u>-12DB</u>
	PHASE	REVERSE (180°)/ <u>NORMAL</u> (0°)
	GAIN	-8 bis <u>0</u>
MID RANGE	HPF FRQ	30HZ/ 40HZ/ 50HZ/ 60HZ/ 70HZ/ 80HZ/ 90HZ/ 100HZ/ <u>120HZ</u> / 150HZ/ 180HZ/ 220HZ/ 250HZ/ THROUGH
	HPF SLOPE	-6DB/ <u>-12DB</u>
	LPF FRQ	1KHZ/ 1.6KHZ/ 2.5KHZ/ <u>4KHZ</u> / 5KHZ/ 6.3KHZ/ 8KHZ/ 10KHZ/12.5KHZ/ THROUGH
	LPF SLOPE	-6DB/ <u>-12DB</u>
	PHASE	REVERSE (180°)/ <u>NORMAL</u> (0°)
	GAIN	-8 bis <u>0</u>
	WOOFER	LPF FRQ
SLOPE		-6DB/ <u>-12DB</u>
PHASE		REVERSE (180°)/ <u>NORMAL</u> (0°)
GAIN		-8 bis <u>0</u>

DISPLAY-EINSTELLUNGEN

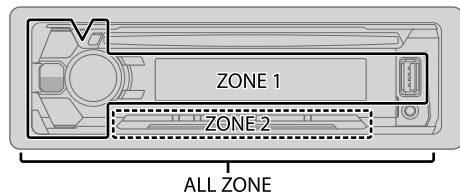

Stellen Sie die Abblendung ein

Halten Sie **DISP (DIMMER)** gedrückt, um die Abblendung ein- und auszuschalten.

- Wenn Sie [DIMMER TIME] eingestellt haben, wird diese Einstellung gelöscht, wenn Sie diese Taste drücken und gedrückt halten.

Andere Einstellungen

- 1 Drücken Sie den Lautstärke-Regler, um auf [FUNCTION] zu schalten.
- 2 Drehen Sie den Lautstärke-Regler zum Wählen von [DISPLAY], und drücken Sie dann den Regler.
- 3 Drehen Sie den Lautstärke-Regler, um einen Gegenstand zu treffen (siehe folgende Tabelle), und drücken Sie dann den Regler.
- 4 Wiederholen Sie Schritt 3, bis der gewünschte Gegenstand gewählt/aktiviert ist, oder folgen Sie den Anweisungen auf dem gewählten Gegenstand.
- 5 Halten Sie zum Beenden **Q/↵** gedrückt.

Zum Zurückschalten zum vorherigen Einstellelement drücken Sie **Q/↵**.

Standard: **XX**

COLOR SELECT

Wählen Sie die Farbe für **ALL ZONE, ZONE 1** und **ZONE 2** getrennt.

- 1 Wählen Sie eine Zone. (Siehe Abbildung in der linken Spalte.)

- 2 Wählen Sie eine Farbe für die gewählte Zone.

VARIABLE SCAN/ CUSTOM R/G/B/ Vorgabefarben*

Sie können Ihre eigene Farbe erzeugen, indem Sie [CUSTOM R/G/B] wählen. Die erzeugte Farbe kann unter [CUSTOM R/G/B] gespeichert werden.

- 1 Drücken Sie den Lautstärke-Regler, um auf Detail-Farbabstimmung zu schalten.

- 2 Drücken Sie **◀◀ / ▶▶**, um die Farbe (R/ G/ B) zum Anpassen zu wählen.

- 3 Drehen Sie den Lautstärke-Regler, um den Pegel einzustellen (**0 — 9**), und drücken Sie dann den Regler.

DIMMER

Abblenden der Displaybeleuchtung und Tastenbeleuchtung.

ON: Die Abblendung ist eingeschaltet.; **OFF:** Hebt auf.

DIMMER TIME: Stellen Sie die Anfangs- und Endzeit für die Abblendfunktion ein.

- 1 Drehen Sie den Lautstärke-Regler zum Einstellen der Einschaltzeit [**ON**], und drücken Sie dann den Regler.

- 2 Drehen Sie den Lautstärke-Regler zum Einstellen der Einschaltzeit [**OFF**], und drücken Sie dann den Regler.

(Standard: [**ON**]: **18:00**; [**OFF**]: **6:00**)

BRIGHTNESS

- 1 Wählen Sie eine Zone. (Siehe Abbildung in der linken Spalte.)

- 2 **0 — 31:** Wählt Ihre bevorzugte Helligkeitsstufe für Display- und Tastenbeleuchtung.

TEXT SCROLL

AUTO/ ONCE: Wählt automatisches Scrollen der Displayinformationen, oder einmaliges Scrollen.; **OFF:** Hebt auf.

* Vorgabefarben: **RED1/ RED2/ RED3/ PURPLE1/ PURPLE2/ PURPLE3/ PURPLE4/ BLUE1/ BLUE2/ BLUE3/ SKYBLUE1/ SKYBLUE2/ LIGHTBLUE/ AQUA1/ AQUA2/ GREEN1/ GREEN2/ GREEN3/ YELLOWGREEN1/ YELLOWGREEN2/ YELLOW/ ORANGE1/ ORANGE2/ ORANGERED**

FEHLERSUCHE

Symptom	Abhilfe	
Es wird kein Ton gehört.	<ul style="list-style-type: none"> Die Lautstärke auf den optimalen Pegel einstellen. Prüfen Sie die Kabel und Verbindungen. 	
"MISWIRING CHECK WIRING THEN PWR ON" erscheint.	Schalten Sie die Stromversorgung aus, und prüfen Sie, ob die Klemmen der Lautsprecherdrähte richtig isoliert sind. Schalten Sie die Stromversorgung wieder ein.	
"PROTECTING SEND SERVICE" erscheint.	Reichen Sie die Einheit beim nächsten Kundendienstzentrum ein.	
<ul style="list-style-type: none"> Es wird kein Ton gehört. Einheit schaltet nicht ein. Die im Display gezeigte Information ist falsch. 	Reinigen Sie die Anschlüsse. (➔ 14)	
Das Gerät funktioniert überhaupt nicht.	Setzen Sie das Gerät zurück. (➔ 3)	
Radio	<ul style="list-style-type: none"> Der Radioempfang ist schlecht. Statikrauschen beim Radiohören. 	Schließen Sie das Antennenkabel fest an.
Disc kann nicht ausgegeben werden.	Halten Sie ▲ kräftig gedrückt, um die Disc zwangsweise auszugeben. Achten Sie darauf, die ausgeschobene Disc nicht fallen zu lassen. Wenn dadurch das Problem nicht gelöst wird, setzen Sie das Gerät zurück. (➔ 3)	
Rauschen wird erzeugt.	Springen Sie zu einem anderen Musikstück oder wechseln Sie die Disc.	
Tracks werden nicht so abgespielt, wie Sie es wollten.	Die Wiedergabe-Reihenfolge wird bestimmt, wenn die Dateien aufgezeichnet werden.	
"READING" blinkt weiter.	Verwenden Sie nicht zu viele Hierarchie-Ebenen oder Ordner.	
Verflossene Spielzeit ist nicht richtig.	Dies liegt daran, wie die Titel aufgezeichnet sind.	
"LOADING" erscheint, wenn Sie durch Drücken von Q / S auf den Suchmodus schalten.	Die Einheit bereitet die iPod/iPhone-Musikliste vor. Das Laden kann eine gewisse Zeit dauern, wiederholen Sie den Vorgang später.	

Symptom	Abhilfe
Richtige Zeichen werden nicht angezeigt (z.B. Albumname).	<ul style="list-style-type: none"> Dieses Gerät kann nur Großbuchstaben, Zahlen und eine begrenzte Anzahl von Symbolen anzeigen. Je nach der Anzeigesprache, die Sie gewählt haben (➔ 5), können bestimmte Buchstaben möglicherweise nicht richtig angezeigt werden.
"NA FILE"	Achten Sie darauf, dass die Disc unterstützte Audiodateien enthält. (➔ 14, 15)
"NO DISC"	Setzen Sie eine abspielbare Disc in den Ladeschlitz ein.
"TOC ERROR"	Achten Sie darauf, dass die Disc sauber und ordnungsgemäß eingelegt ist.
"PLEASE EJECT"	Setzen Sie das Gerät zurück. Wenn dadurch das Problem nicht behoben wird, wenden Sie sich an den Kundendienst.
"READ ERROR"	Kopieren Sie die Dateien und Ordner erneut auf das USB-Gerät. Wenn dadurch das Problem nicht gelöst wird, setzen Sie das USB-Gerät zurück oder verwenden Sie ein anderes USB-Gerät.
"NO DEVICE"	Schließen Sie ein USB-Gerät an und schalten Sie die Quelle erneut zu USB um.
"COPY PRO"	Eine kopiergeschützte Datei wird wiedergegeben.
"NA DEVICE"	Schließen Sie ein unterstütztes USB-Gerät an und prüfen Sie die Anschlüsse.
"NO MUSIC"	Schließen Sie ein USB-Gerät an, das abspielbare Audiodateien enthält.
"iPod ERROR"	<ul style="list-style-type: none"> Erneutes Anschließen des iPod. Setzen Sie den iPod erneut zurück.
<ul style="list-style-type: none"> Bei Wiedergabe wird kein Ton gehört. Ton wird nur vom Android-Gerät ausgegeben. 	<ul style="list-style-type: none"> Verbinden Sie das Android-Gerät neu. Während der [HAND MODE] eingestellt ist, starten Sie eine Media Player Anwendung auf dem Android-Gerät und starten Sie die Wiedergabe. Während der [HAND MODE] eingestellt ist, starten Sie die aktuelle Media Player Anwendung erneut oder verwenden Sie eine andere Media Player Anwendung. Starten Sie das Android-Gerät neu. Wenn dadurch das Problem nicht gelöst wird, kann das angeschlossene Android-Gerät nicht das Audiosignal zur Einheit leiten. (➔ 15)

Symptom	Abhilfe
Bei [BROWSE MODE] ist Wiedergabe unmöglich.	<ul style="list-style-type: none"> • Stellen Sie sicher, dass KENWOOD MUSIC PLAY APP im Android-Gerät installiert ist. (→ 7) • Schließen Sie das Android-Gerät erneut an und wählen Sie den geeigneten Steuermodus. • Wenn das Problem dadurch nicht gelöst wird, unterstützt das verbundene Android-Gerät nicht [BROWSE MODE]. (→ 15)
ANDROID "NO DEVICE" oder "READING" blinkt weiter.	<ul style="list-style-type: none"> • Schalten Sie die Entwickler-Optionen am Android-Gerät aus. • Verbinden Sie das Android-Gerät neu. • Wenn das Problem dadurch nicht gelöst wird, unterstützt das verbundene Android-Gerät nicht [BROWSE MODE]. (→ 15)
Die Wiedergabe ist unterbrochen oder es treten Aussetzer im Ton auf.	Schalten Sie den Stromsparmodus am Android-Gerät aus.
"ANDROID ERROR" / "NA DEVICE"	<ul style="list-style-type: none"> • Verbinden Sie das Android-Gerät neu. • Starten Sie das Android-Gerät neu.

Stummschaltung beim Empfang eines Telefonanrufs

Schließen Sie die MUTE-Leitung an Ihr Telefon mit einem im Handel erhältlichen Telefonzubehör an. (→ 17)

Wenn ein Anruf ankommt, wird "CALL" angezeigt.

(Die Audiowiedergabe wird unterbrochen.)

- Um die Audioanlage auch während eines Anrufs zu hören, drücken Sie **⏻ SRC**. "CALL" verschwindet und die Wiedergabe vom Audiosystem wird fortgesetzt.

Wenn der Anruf endet, verschwindet "CALL". (Die Audiowiedergabe wird fortgesetzt.)

■ Wartung

Reinigung des Geräts

Wischen Sie die Frontblende mit einem trockenen Silikonlappen oder weichen Lappen sauber.

Reinigung des Steckverbinders

Die Frontblende abnehmen und den Anschluss sanft mit einem Wattetupfer oder Lappen reinigen, wobei darauf geachtet werden muss, die Anschlusskontakte nicht zu beschädigen.

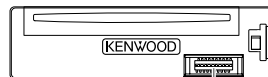

Anschluss (an der Rückseite der Frontblende)

Handhabung von Discs

- Berühren Sie nicht die Aufnahme-Oberfläche der Disc.
- Kleben Sie keine Aufkleber oder ähnliches auf eine Disc. Verwenden Sie dem entsprechend auch keine Discs, auf denen sich bereits ein Aufkleber befindet.
- Verwenden Sie kein Zubehör für die Disc.
- Reinigen Sie CDs stets von der Mitte einer Disc nach außen hin.
- Reinigen Sie die Disc mit einem trockenen Silikonlappen oder weichen Lappen. Verwenden Sie keine Lösungsmittel.
- Ziehen Sie Discs beim Entfernen aus dem Gerät horizontal heraus.
- Entfernen Sie vor dem Einsetzen einer Disc die Grate vom Mittenloch und der Disc-Kante.

■ Weitere Informationen

Besuchen Sie die folgende Website <www.kenwood.com/cs/ce/> für:

- Neueste Firmware-Aktualisierungen und eine Liste der neuesten kompatiblen Artikel
- Android™-Anwendung KENWOOD MUSIC PLAY
- Jegliche neuesten Informationen

Allgemeines

- Dieses Gerät kann nur die folgenden CDs abspielen:



- Detailinformationen und Hinweise über abspielbare Audiodateien werden im Online-Handbuch auf der folgenden Website gegeben: www.kenwood.com/cs/ce/audiofile/

ZUR BEZUGNAHME

Abspielbare Dateien

- Wiedergabefähige Audiodateien: MP3 (.mp3), WMA (.wma), AAC (.aac)
- Abspielbare Disc-Medien: CD-R/CD-RW/CD-ROM

- Abspielbares Disc-Dateiformat: ISO 9660 Level 1/2, Joliet, Lange Dateinamen.
- Mögliche Dateisysteme auf USB-Geräten: FAT12, FAT16, FAT32

Auch wenn Audiodateien den oben aufgeführten Standards entsprechen, kann das Abspielen unter Umständen auf Grund von Typ oder Zustand der Medien bzw. Geräte nicht möglich sein.

Die AAC (.m4a)-Datei in einem USB-Gerät oder eine von iTunes codierte CD kann nicht auf diesem Gerät abgespielt werden.

Nicht abspielbare Discs

- Discs mit nicht runder Form.
- Discs die auf der Aufnahme-Oberfläche eingefärbt oder verschmutzt sind.
- Recordable/ReWritable Discs, die nicht abgeschlossen (finalisiert) wurden.
- 8-cm-CD. Falls Sie versuchen, einen Adapter zu verwenden, kann es zu einer Fehlfunktion kommen.

Wissenswertes über USB-Geräte

- Diese Einheit kann MP3/WMA/AAC/WAV/FLAC-Dateien abspielen, die auf einem USB-Massenspeichergerät gespeichert sind.
- Sie können ein USB-Gerät nicht über einen USB-Hub anschließen.
- Der Anschluss eines Kabels mit einer Gesamtlänge von mehr als 5 m kann eine fehlerhafte Wiedergabe verursachen.
- Diese Einheit kann nicht ein USB-Gerät mit einer anderen Bewertung als 5 V und mehr als 1,5 A erkennen.

Wissenswertes über iPod/iPhone

Made for

- iPod touch (2nd, 3rd, 4th und 5th generation)
- iPod classic
- iPod nano (3rd, 4th, 5th, 6th und 7th generation)
- iPhone 3G, 3GS, 4, 4S, 5, 5S, 5C, 6, 6 Plus
- Sie können den iPod nicht bedienen, wenn "KENWOOD" oder  auf dem iPod angezeigt wird.
- Je nach der Version des Betriebssystems des iPod/iPhone sind einige Funktionen möglicherweise nicht verfügbar.

Wissenswertes über Android-Geräte

- Diese Einheit unterstützt Android OS 4.1 und höher.
- Manche Android-Geräte (mit OS 4.1 und höher) unterstützen möglicherweise Android Open Accessory (AOA) 2.0 nicht vollständig.
- Wenn das Android-Gerät sowohl Massenspeicherklasse-Gerät als auch AOA 2.0 unterstützt, hat diese Einheit immer Wiedergabe über AOA 2.0 als Vorrang.

Ändern der Display-Information

Jedesmal, wenn Sie **DISP** drücken, wechselt die Anzeige-Information.

- Wenn die Information nicht verfügbar oder nicht aufgezeichnet ist, erscheint "NO TEXT", "NO INFO" oder andere Information (z.B. Sendername, Spielzeit).

Quellenname	Display-Information
STANDBY	Quellenname (Datum/Uhrzeit)
TUNER	Frequenz (Datum/Uhrzeit) (Nur für Radio Data System-FM (UKW)-Sender) Sendername (Datum/Uhrzeit) ➔ Radiotext (Datum/Uhrzeit) ➔ Radiotext+ (R.TEXT+) ➔ Titel (Interpret) ➔ Titel (Datum/Uhrzeit) ➔ Frequenz (Datum/Uhrzeit) ➔ (zurück zum Anfang)
CD oder USB	(Für CD-DA) Tracktitel (Interpret) ➔ Tracktitel (Disc-Name) ➔ Tracktitel (Datum/Uhrzeit) ➔ Spielzeit (Datum/Uhrzeit) ➔ (zurück zum Anfang) (Für MP3/WMA/WAV/FLAC-Datei) Tracktitel (Interpret) ➔ Tracktitel (Albumtitel) ➔ Tracktitel (Datum/Uhrzeit) ➔ Dateiname (Ordernname) ➔ Dateiname (Datum/Uhrzeit) ➔ Spielzeit (Datum/Uhrzeit) ➔ (zurück zum Anfang)
IPOD oder ANDROID	Tracktitel (Interpret) ➔ Tracktitel (Albumname) ➔ Tracktitel (Datum/Uhrzeit) ➔ Spielzeit (Datum/Uhrzeit) ➔ (zurück zum Anfang)
AUX	Quellenname (Datum/Uhrzeit)

EINBAU / ANSCHLUSS

⚠ Warnung

- Das Gerät kann nur bei 12 V DC-Versorgung mit negativer Masse eingebaut werden.
- Trennen Sie den negativen Batterieanschluss vor der Verkabelung und Befestigung ab.
- Schließen Sie nicht das Batteriekabel (gelb) das Zündkabel (rot) an der Fahrzeugkarosserie oder dem Massekabel (schwarz) an, um einen Kurzschluss zu vermeiden.
- Isolieren Sie nicht angeschlossene Kabel mit Vinylband, um einen Kurzschluss zu vermeiden.
- Sicherstellen, daß das Gerät nach dem Einbau a Chassis des Fahrzeugs geerdet wird.

⚠ Vorsicht

- Überlassen Sie aus Sicherheitsgründen die Arbeiten zur Montage und Verkabelung ausgewiesenen Fachpersonal. Lassen Sie sich vom Autoradiohändler beraten.
- Montieren Sie dieses Gerät in der Konsole Ihres Fahrzeugs. Keine Metallteile dieses Geräts bei und kurz nach der Verwendung des Geräts berühren. Metallteile wie der Kühlkörper und das Gehäuse werden heiß.
- Verbinden Sie nicht die ⊖-Drähte von Lautsprechern mit der Karosserie, dem Massekabel (schwarz) oder schließen sie parallel an.
- Montieren Sie das Gerät mit einem Winkel von weniger als 30°.
- Wenn Ihr Fahrzeugkabelbaum nicht die Zündklemme hat, verbinden Sie das Zündkabel (rot) mit der Klemme am Sicherungskasten des Fahrzeugs, die 12 V DC-Versorgung bietet und durch den Zündschlüssel ein- und ausgeschaltet wird.
- Halten Sie alle Kabel von hitzeableitenden Metallteilen fern.
- Überprüfen Sie nach der Montage des Geräts, ob die Bremslichter, Blinker, Scheibenwischer usw. ordnungsgemäß funktionieren.
- Wenn die Sicherung durchbrennt, überprüfen Sie zuerst, dass die Drähte nicht die Karosserie berühren, und ersetzen Sie dann die durchgebrannte Sicherung durch eine neue Sicherung mit der gleichen Nenngröße.

Grundlegendes Verfahren

- 1** Ziehen Sie den Schlüssel aus dem Zündschloss, und trennen Sie dann den ⊖-Pol der Autobatterie ab.
- 2** Schließen Sie die Kabel richtig an.
Siehe Verdrahtungsanschluss. (→ 17)
- 3** Bauen Sie das Autoradio in Ihrem Fahrzeug ein.
Siehe Einbau der Einheit (Einbau im Armaturenbrett).
- 4** Schließen Sie die ⊖-Klemme der Autobatterie an.
- 5** Drücken Sie **SRC** zum Einschalten.
- 6** Nehmen Sie die Frontblende ab und setzen Sie das Gerät innerhalb von 5 Sekunden zurück. (→ 3)

Einbau der Einheit (Einbau im Armaturenbrett)

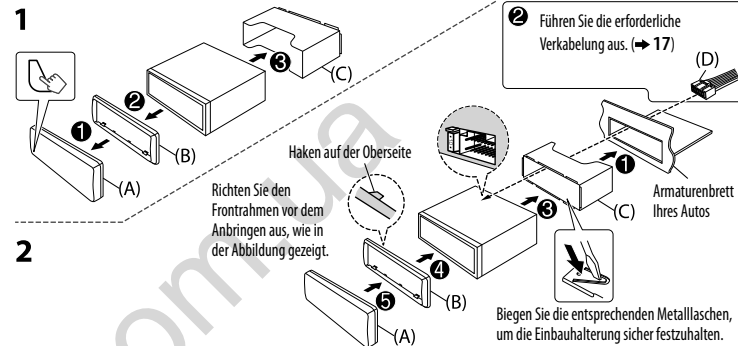

Entfernen der Einheit

- 1** Nehmen Sie die Frontblende ab.
- 2** Passen Sie die Vorsprünge an den Ausziehschlüsseln an beiden Seiten des Frontrahmens ein und ziehen Sie ihn heraus.
- 3** Setzen Sie die Ausziehschlüssel tief in die Schlitzlöcher an jeder Seite ein und folgen dann den mit Pfeil gekennzeichneten Anweisungen wie rechts gezeigt.

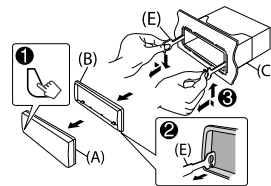

Teilleiste für den Einbau



Verdrahtungsanschluss

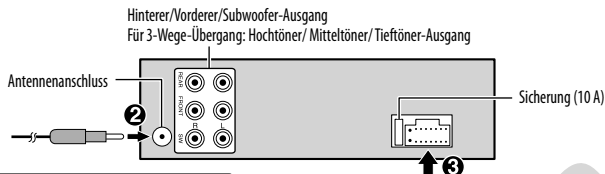

Anschluss des ISO-Anschlusses an manche VW/Audi oder Opel (Vauxhall) Automobile

Sie müssen möglicherweise die Verkabelung des mitgelieferten Kabelbaums modifizieren, wie unten gezeigt.

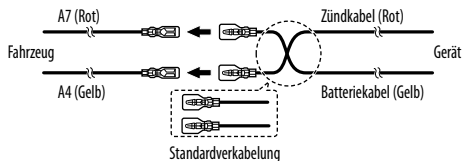

Stift	Farbe und Funktion
A4	Gelb : Batterie
A5	Blau/Weiß : Stromsteuerung
A7	Rot : Zündung (ACC)
A8	Schwarz : Erdungsanschluss (Masse)
B1	Lila ⊕ : Hinterer Lautsprecher (rechts)
B2	Lila/Schwarz ⊖ : Für 3-Wege-Übergang: Hochtöner (rechts)
B3	Grau ⊕ : Vorderer Lautsprecher (rechts)
B4	Grau/Schwarz ⊖ : Für 3-Wege-Übergang: Mitteltoner (rechts)
B5	Weiß ⊕ : Vorderer Lautsprecher (links)
B6	Weiß/Schwarz ⊖ : Für 3-Wege-Übergang: Mitteltoner (links)
B7	Grün ⊕ : Hinterer Lautsprecher (links)
B8	Grün/Schwarz ⊖ : Für 3-Wege-Übergang: Hochtöner (links)

Wenn Ihr Fahrzeug KEINEN ISO-Anschluss hat :

Wir empfehlen, die Einheit mit einem im Handel erhältlichen, für Ihr Fahrzeug ausgelegten Kabelbaum zu installieren und diese Arbeit zur Ihrer eigenen Sicherheit von qualifizierten Fachleuten ausführen zu lassen. Lassen Sie sich von Ihrem Autoradiohändler beraten.

Bei Anschluss an einen externen Verstärker schließen Sie dessen Masse draht an der Autokarosserie an, um Beschädigung des Geräts zu vermeiden.

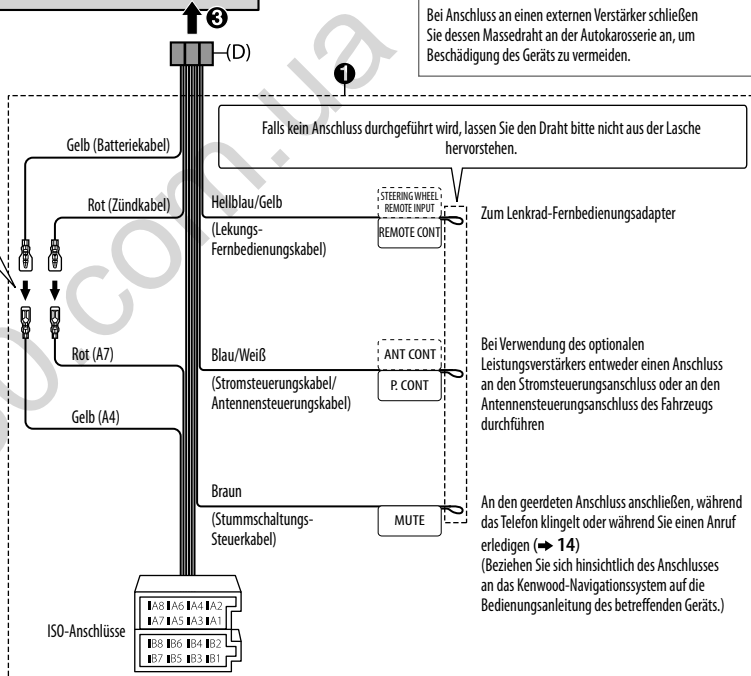

TECHNISCHE DATEN

Tuner	FM	Frequenzbereich	87,5 MHz — 108,0 MHz (50 kHz-Abstimmsschritte)
		Empfindlichkeit (Rauschabstand = 26 dB)	0,71 μ V/75 Ω
		Empfindlichkeitsschwelle (DIN S/N = 46 dB)	2,0 μ V/75 Ω
		Frequenzgang (± 3 dB)	30 Hz — 15 kHz
		Signal-Rauschabstand (MONO)	64 dB
		Kanaltrennung (1 kHz)	40 dB
	MW	Frequenzbereich	531 kHz — 1 611 kHz (9 kHz-Abstimmsschritte)
		Empfindlichkeit (Rauschabstand = 20 dB)	28,2 μ V
	LW	Frequenzbereich	153 kHz — 279 kHz (9 kHz-Abstimmsschritte)
		Empfindlichkeit (Rauschabstand = 20 dB)	50,0 μ V

CD-Player	Laserdioden	GaAlAs
	Digitalfilter (D/A)	8-faches Oversampling
	Spindeldrehzahl	500 U/min — 200 U/min (CLV)
	Tonhöhenchwankung	Unterhalb der Messgrenze
	Frequenzgang (± 1 dB)	20 Hz — 20 kHz
	Gesamtklirrfaktor (1 kHz)	0,01 %
	Signal-Rauschabstand (1 kHz)	105 dB
	Dynamikbereich	90 dB
	Kanaltrennung	85 dB
	MP3-Decodierung	Unterstützt MPEG-1/2 Audio Layer-3
	WMA-Decodierung	Unterstützt Windows Media Audio
AAC-Decodierung	AAC-LC“.aac“-Dateien	

USB	USB Standard	USB 1.1, USB 2.0 Höchstgeschwindigkeit
	Dateisystem	FAT12/ 16/ 32
	Maximaler Versorgungsstrom	DC 5 V $\overline{=}$ 1,5 A
	MP3-Decodierung	Unterstützt MPEG-1/2 Audio Layer-3
	WMA-Decodierung	Unterstützt Windows Media Audio
	AAC-Decodierung	AAC-LC“.aac“-Dateien
	WAV-Decodierung	Linear-PCM
FLAC-Decodierung	FLAC-Datei (Bis zu 48 kHz / 16 Bit)	

Audio	Maximale Ausgangsleistung	50 W \times 4	
	Volle Bandbreitenleistung	22 W \times 4 (bei weniger als 1 % Klirrfaktor)	
	Lautsprecherimpedanz	4 Ω — 8 Ω	
	Klangregler	Band 1:	62,5 Hz \pm 9 dB
		Band 2:	100 Hz \pm 9 dB
		Band 3:	160 Hz \pm 9 dB
		Band 4:	250 Hz \pm 9 dB
		Band 5:	400 Hz \pm 9 dB
		Band 6:	630 Hz \pm 9 dB
		Band 7:	1 kHz \pm 9 dB
Band 8:		1,6 kHz \pm 9 dB	
Band 9:		2,5 kHz \pm 9 dB	
Band 10:		4 kHz \pm 9 dB	
Band 11:		6,3 kHz \pm 9 dB	
Band 12:		10 kHz \pm 9 dB	
Band 13:		16 kHz \pm 9 dB	
Vorverstärkerpegel / Last (CD)	4 000 mV/10 k Ω		
Vorverstärkungsimpedanz	\leq 600 Ω		

TECHNISCHE DATEN

Auxiliary	Frequenzgang (± 3 dB)	20 Hz — 20 kHz
	Maximaler Spannungseingang	1 000 mV
	Eingangsimpedanz	30 k Ω
Allgemeines	Betriebsspannung	14,4 V (10,5 V — 16 V zulässig)
	Maximale Stromaufnahme	10 A
	Betriebstemperaturbereich	-10°C — +60°C
	Einbaumaße (B \times H \times T)	182 mm \times 53 mm \times 159 mm
	Gewicht	1,3 kg

Änderungen ohne Vorankündigung bleiben vorbehalten.

СОДЕРЖАНИЕ

ПОДГОТОВКА К ЭКСПЛУАТАЦИИ	2
ОСНОВНЫЕ СВЕДЕНИЯ	3
НАЧАЛО ЭКСПЛУАТАЦИИ	3
1 Выбор языка отображения и отмена демонстрации	
2 Установка часов и даты	
3 Установка начальных настроек	
РАДИОПРИЕМНИК	5
CD / USB / iPod / ANDROID	7
AUX	9
ЗВУКОВЫЕ НАСТРОЙКИ	9
НАСТРОЙКИ ДИСПЛЕЯ	12
УСТРАНЕНИЕ ПРОБЛЕМ	13
СПРАВОЧНЫЕ МАТЕРИАЛЫ	14
Обслуживание Дополнительная информация	
УСТАНОВКА И ПОДКЛЮЧЕНИЕ	16
ТЕХНИЧЕСКИЕ ХАРАКТЕРИСТИКИ	18

ПОДГОТОВКА К ЭКСПЛУАТАЦИИ

ВАЖНО

- В целях обеспечения надлежащей эксплуатации, пожалуйста, перед тем как приступить к эксплуатации данного изделия, внимательно прочтите настоящее руководство. Особенно важно, чтобы вы прочли и соблюдали все указания в данном руководстве, отмеченные словами Предупреждение и Внимание.
- Пожалуйста, держите данное руководство в надежном и доступном месте для обращения к нему за справками в будущем.

▲ Предупреждение

Не используйте функции, которые отвлекают внимание и мешают безопасному вождению.

▲ Внимание

Настройка громкости:

- Отрегулируйте громкость таким образом, чтобы слышать звуки за пределами автомобиля для предотвращения аварий.
- Уменьшите громкость перед воспроизведением, чтобы предотвратить повреждение динамиков из-за внезапного повышения уровня громкости на выходе.

Общие характеристики:

- Не используйте внешние устройства, если это может отрицательно повлиять на безопасность движения.
- Убедитесь в том, что созданы резервные копии всех важных данных. Мы не несем ответственность за потерю записанных данных.
- Никогда не оставляйте металлические предметы (например, монеты или металлические инструменты) внутри устройства во избежание коротких замыканий.
- Если ошибка чтения диска возникла из-за образования конденсата на лазерных линзах, извлеките диск и дождитесь, пока влага испарится.
- Напряжение USB указано на главном устройстве. Для просмотра снимите переднюю панель. (→ 3)
- В зависимости от типа автомобиля антенна может автоматически выдвигаться при включении устройства, если подключен провод управления антенной (→ 17). При парковке в месте с низким потолком выключайте устройство или переключайте источник в режим STANDBY.

Как пользоваться данным руководством

- Операции объясняются в основном с использованием кнопок на передней панели.
- В объяснительных целях используются индикации на английском языке. Вы можете выбрать язык отображения из меню [FUNCTION]. (→ 5)
- [XX] обозначает выбранные элементы.
- (→ XX) означает, что материалы доступны на указанной странице.

ОСНОВНЫЕ СВЕДЕНИЯ

Передняя панель

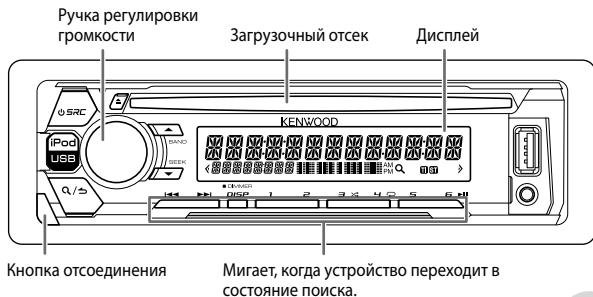

Прикрепление

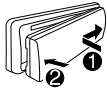

Отсоединение

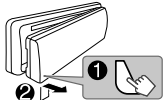

Порядок сброса

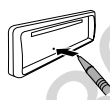

Дважды нажмите переключатель в течение 5 секунд после отсоединения передней панели.

Задача

На передней панели

Включение питания

Нажмите кнопку **SRC**.

- Нажмите и удерживайте нажатой, чтобы отключить питание.

Настройка громкости

Поверните ручку регулировки громкости.

Выберите источник

Нажмите кнопку **SRC** несколько раз.

Изменение отображаемой информации

Нажмите кнопку **DISP** несколько раз. (→ 15)

НАЧАЛО ЭКСПЛУАТАЦИИ



1

Выбор языка отображения и отмена демонстрации

При первом включении питания (или если для параметра [FACTORY RESET] установлено значение [YES], → 4) на дисплее отображается следующая информация: "SEL LANGUAGE" → "PRESS" → "VOLUME KNOB"

1 Поверните ручку регулировки громкости для выбора [ENG] (Английский), [RUS] (Русский) или [SPA] (Испанский), а затем нажмите ее.

В качестве начальной настройки выбрано значение [ENG]. Затем на дисплее отображается: "CANCEL DEMO" → "PRESS" → "VOLUME KNOB".

2 Нажмите ручку регулировки громкости.

В качестве начальной настройки выбрано значение [YES].

3 Нажмите ручку регулировки громкости еще раз. Отображается надпись "DEMO OFF".

Затем дисплей отображает тип выбранного кроссовера: "2-WAY X'OVER" или "3-WAY X'OVER"

• Чтобы изменить тип кроссовера, см. "Изменение типа кроссовера" (→ 5).

2

Установка часов и даты

- 1 Нажмите ручку регулировки громкости для перехода в режим [FUNCTION].
- 2 Поверните ручку регулировки громкости для выбора элемента [CLOCK], а затем нажмите ее.

Чтобы настроить часы

- 3 Поверните ручку регулировки громкости для выбора элемента [CLOCK ADJUST], а затем нажмите ее.
- 4 Поворачивайте ручку регулировки громкости, чтобы выбрать значения параметров, а затем нажмите ее.
Час → Минута
- 5 Поверните ручку регулировки громкости для выбора элемента [CLOCK FORMAT], а затем нажмите ее.
- 6 Поверните ручку регулировки громкости для выбора [12H] или [24H], а затем нажмите ее.

Чтобы установить дату

- 7 Поверните ручку регулировки громкости для выбора элемента [DATE FORMAT], а затем нажмите ее.
- 8 Поверните ручку регулировки громкости для выбора [DD/MM/YY] или [MM/DD/YY], а затем нажмите ее.
- 9 Поверните ручку регулировки громкости для выбора элемента [DATE SET], а затем нажмите ее.
- 10 Поворачивайте ручку регулировки громкости, чтобы выбрать значения параметров, а затем нажмите ее.
День → Месяц → Год или Месяц → День → Год
- 11 Нажмите кнопку **Q/↵** и удерживайте ее нажатой для выхода.

Для возврата к предыдущему элементу настройки нажмите кнопку **Q/↵**.

3

Установка начальных настроек

- 1 Нажмите **⏻ SRC** несколько раз для перехода в режим STANDBY.
- 2 Нажмите ручку регулировки громкости для перехода в режим [FUNCTION].
- 3 Чтобы выбрать элемент, поверните ручку регулировки громкости (см. следующую таблицу), затем нажмите ее.
- 4 Повторяйте действие **3** до тех пор, пока не будет выбран или активирован необходимый элемент.
- 5 Нажмите кнопку **Q/↵** и удерживайте ее нажатой для выхода.

Для возврата к предыдущему элементу настройки нажмите кнопку **Q/↵**.

4

Автовари «130»

DISPLAY

EASY MENU	ON: При переходе в режим [FUNCTION] цвет подсветки дисплея и кнопки становится белым.; OFF: Цвет подсветки дисплея и кнопки остается таким, как выбран в меню [COLOR SELECT]. (→ 12)
------------------	--

TUNER SETTING

PRESET TYPE	NORMAL: Запоминание одной радиостанции для каждой запрограммированной кнопки в каждом диапазоне частот (FM1/ FM2/ FM3/ MW/ LW).; MIX: Запоминание одной радиостанции для каждой запрограммированной кнопки вне зависимости от выбранного диапазона частот.
--------------------	--

SYSTEM

KEY BEEP*	ON: Включение звука нажатия кнопки.; OFF: Выключение.
------------------	---

SOURCE SELECT

BUILT-IN AUX	ON: Включение варианта AUX при выборе источника.; OFF: Отключение. (→ 9)
---------------------	--

P-OFF WAIT

Применимо, только если выключен демонстрационный режим.
Выбор времени автоматического выключения устройства (в режиме ожидания) в целях экономии аккумулятора.
20M: 20 минут; **40M:** 40 минут; **60M:** 60 минут; — — — Отмена

CD READ

1: Автоматическое распознавание диска с аудиофайлами и музыкального компакт-диска.; **2:** Принудительное воспроизведение в качестве музыкального компакт-диска. Во время воспроизведения диска с аудиофайлами звук не слышен.

F/W UPDATE

UPDATE SYSTEM

F/W UP xx.xx	YES: Запуск обновления встроенного программного обеспечения.; NO: Отмена (обновление не запущено). Подробнее об обновлении встроенного программного обеспечения см.: www.kenwood.com/cs/ce/
---------------------	--

FACTORY RESET

YES: Сброс всех настроек на значения по умолчанию (кроме сохраненных радиостанций).; **NO:** Отмена.

* Не применимо, если выбран 3-полосный кроссовер.

НАЧАЛО ЭКСПЛУАТАЦИИ

CLOCK

CLOCK DISPLAY **ON:** Даже в выключенном состоянии на дисплее отображается текущее время. ;
OFF: Отмена.

ENGLISH

Выберите язык отображения для меню [FUNCTION] и в применимы случая информации о музыке.

РУССКИЙ

По умолчанию выбрано значение [ENGLISH].

ESPAÑOL

Изменение типа кроссовера

- 1 Нажмите **SRC** несколько раз для перехода в режим **STANDBY**.
 - 2 Нажмите и удерживайте нажатыми нумерованные кнопки **4** и **5**, чтобы перейти в режим выбора кроссовера. Отобразится текущий тип кроссовера.
 - 3 Поверните ручку регулировки громкости для выбора "2WAY" или "3WAY", а затем нажмите ее.
 - 4 Поверните ручку регулировки громкости для выбора "YES" или "NO", а затем нажмите ручку. Отобразится выбранный тип кроссовера.
- Для отмены нажмите и удерживайте нажатой кнопку **Q/↵**.
 - Чтобы отрегулировать настройки выбранного кроссовера, см. (→ 10).

▲ Внимание

Выбирайте тип кроссовера в соответствии с конфигурацией подключения динамиков. (→ 17)

Если вы выберете неправильный тип:

- Динамики могут повредиться.
- Уровень выходного звука может быть чрезмерно высоким или низким.

РАДИОПРИЕМНИК

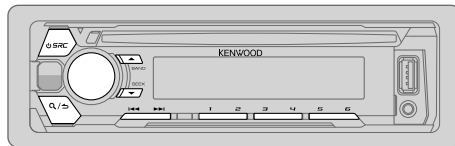

Поиск радиостанции

- 1 Нажмите кнопку **SRC** несколько раз для выбора **TUNER**.
 - 2 Нажмите кнопку **BAND** несколько раз для выбора **FM1/ FM2/ FM3/ MW/ LW**.
 - 3 Нажмите **◀◀ / ▶▶**, чтобы выполнить поиск радиостанции.
- Порядок изменения метода поиска для **◀◀ / ▶▶**: Нажмите кнопку **SEEK** несколько раз.
AUTO1 : Автоматический поиск станции.
AUTO2 : Поиск запрограммированной радиостанции.
MANUAL : Поиск станции вручную.
 - Порядок сохранения радиостанции: Нажмите и удерживайте нажатыми нумерованные кнопки (**1 – 6**).
 - Порядок выбора сохраненной радиостанции: Нажмите одну их нумерованных кнопок (**1 – 6**).

Другие настройки

- 1 Нажмите ручку регулировки громкости для перехода в режим [FUNCTION].
 - 2 Поверните ручку регулировки громкости для выбора элемента (→ 6), а затем нажмите ручку.
 - 3 Повторяйте действие 2 до тех пор, пока не будет выбран или активирован необходимый элемент.
 - 4 Нажмите кнопку **Q/↵** и удерживайте ее нажатой для выхода.
- Для возврата к предыдущему элементу настройки нажмите кнопку **Q/↵**.

По умолчанию: **XX**

TUNER SETTING	
LOCAL SEEK	ON: Поиск только станций с хорошим качеством приема. ; OFF: Отмена. • Выполняемые настройки применяются только к выбранному источнику/радиостанции. После переключения источника/радиостанции, настройки требуется выполнить еще раз.
AUTO MEMORY	YES: Автоматический запуск запоминания 6 станций с хорошим качеством приема. ; NO: Отмена. • Доступно только в том случае, если для параметра [PRESET TYPE] выбрано значение [NORMAL]. (→ 4)
MONO SET	ON: Улучшение качества приема в FM-диапазоне (при этом стереоэффект может быть утрачен). ; OFF: Отмена.
NEWS SET	ON: Устройство временно переключается на программу новостей, если она доступна. ; OFF: Отмена.
REGIONAL	ON: Переключение на другую станцию только в определенном регионе с помощью элемента управления "AF". ; OFF: Отмена.
AF SET	ON: Автоматический поиск другой станции, транслирующей эту же программу в данной сети Radio Data System с более высоким качеством приема, если текущее качество приема является неудовлетворительным. ; OFF: Отмена.
TI	ON: Позволяет устройству временно переключаться в режим приема сообщений о движении на дорогах, когда эти сообщения доступны (загорается индикатор "TI"). ; OFF: Отмена.
PTY SEARCH	1 Нажмите ручку регулировки громкости для входа в меню выбора языка функции PTY. 2 Поверните ручку регулировки громкости для выбора языка функции PTY (ENGLISH/ FRENCH/ GERMAN), а затем нажмите ее. 3 Поверните ручку регулировки громкости для выбора доступного типа программы (смотрите ниже). 4 Нажмите ◀◀ / ▶▶ , чтобы начать поиск.
CLOCK	
TIME SYNC	ON: Синхронизация времени устройства со временем станции Radio Data System. ; OFF: Отмена.

Доступные типы программ для PTY SEARCH

SPEECH : NEWS, AFFAIRS, INFO (информация), SPORT, EDUCATE, DRAMA, CULTURE, SCIENCE, VARIED, WEATHER, FINANCE, CHILDREN, SOCIAL, RELIGION, PHONE IN, TRAVEL, LEISURE, DOCUMENT
MUSIC : POP M (музыка), ROCK M (музыка), EASY M (музыка), LIGHT M (музыка), CLASSICS, OTHER M (музыка), JAZZ, COUNTRY, NATION M (музыка), OLDIES, FOLK M (музыка)

Устройство выполняет поиск типа программы, выбранного в функциях [SPEECH] или [MUSIC] (если тип выбран).

- Параметр [LOCAL SEEK]/ [MONO SET]/ [NEWS SET]/ [REGIONAL]/ [AF SET]/ [TI]/ [PTY SEARCH] доступен для выбора, только когда используется диапазон частот FM1/ FM2/ FM3.
- В случае регулировки громкости в процессе приема информации о дорожной ситуации или новостей настроенная громкость фиксируется в памяти автоматически. Настройка будет применена при следующем включении информирования о дорожной ситуации или новостях.

Поиск по алфавиту

Если на устройстве iPod имеется много файлов, вы можете выполнить по ним быстрый поиск по первому знаку в имени файла.

- 1 Быстро поверните ручку регулировки громкости для перехода к поиску по символу.
- 2 Поверните ручку регулировки громкости для выбора символа. Для поиска по символам, отличным от A-Z и 0-9, введите только "*".
- 3 Нажмите **◀◀ / ▶▶** для перемещения положения записи.
 - Предусмотрен ввод не более трех символов.
- 4 Нажмите ручку регулировки громкости, чтобы запустить поиск.

CD / USB / iPod / ANDROID

Начало воспроизведения

Происходит автоматическая смена источника, и начинается воспроизведение.

▲ Извлечение диска Верхняя сторона

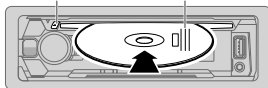

Входной USB-разъем

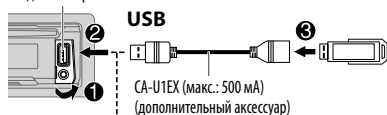

USB

CA-U1EX (макс.: 500 мА)
(дополнительный аксессуар)

iPod/iPhone

KCA-iP102 / KCA-iP103
(дополнительный аксессуар)*1
или кабель, прилагаемый к
iPod/iPhone*2

ANDROID*3

Кабель Micro USB 2.0*2
(имеется в продаже)

*1 KCA-iP102: 30-контактного типа, KCA-iP103: Типа Lightning

*2 Не оставляйте кабель в автомобиле, когда он не используется.

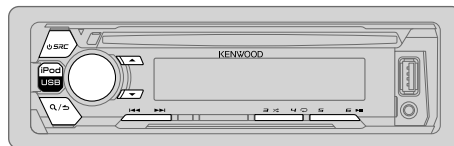

Чтобы напрямую выбрать источник USB/ IPOD/ ANDROID, нажмите **iPod USB**.

Задача

На передней панели

Воспроизведение / пауза

Нажмите кнопку **6**

Перемотка назад или вперед*4

Нажмите и удерживайте нажатой кнопку

Выбор дорожки или файла

Нажмите кнопку

Выбор папки*5

Нажмите кнопку

Воспроизведение в режиме повтора*6

Нажмите кнопку **4** несколько раз.

TRACK REPEAT/ ALL REPEAT

: Звуковой компакт-диск

FILE REPEAT/ FOLDER REPEAT/ ALL REPEAT

: Файл MP3/WMA/AAC/WAV/FLAC

FILE REPEAT/ FOLDER REPEAT/ REPEAT OFF

: iPod или ANDROID

Воспроизведение в случайном порядке*6

Нажмите кнопку **3** несколько раз.

DISC RANDOM/ RANDOM OFF

: Звуковой компакт-диск

FOLDER RANDOM/ RANDOM OFF

: Файл MP3/WMA/AAC/WAV/FLAC, iPod или ANDROID

Нажмите и удерживайте нажатой кнопку **3** для выбора элемента ALL RANDOM.*7

*3 При подключении устройства Android отобразится «Press [VIEW] to install KENWOOD MUSIC PLAY APP». Следуйте инструкциям на экране, чтобы установить приложение. Вы также можете установить последнюю версию приложения KENWOOD MUSIC PLAY на ваше устройство Android до его подключения. (→ 14)

*4 Для ANDROID: Применимо, только если выбрано [BROWSE MODE]. (→ 8)

*5 Для CD: Только для файлов MP3/WMA/AAC. Эта функция не работает для устройства iPod/ ANDROID.

*6 Для iPod/ ANDROID: Применимо, только если выбрано [MODE OFF]/ [BROWSE MODE]. (→ 8)

*7 Для CD: Только для файлов MP3/WMA/AAC.

Выбор режима управления

Когда источником является IPOD, последовательно нажимайте **iPod USB**.

MODE ON : Управление устройством iPod с самого iPod. Однако с помощью устройства по-прежнему можно управлять паузой/воспроизведением, пропуском файлов, быстрой перемоткой вперед или назад.

MODE OFF : Управление устройством iPod с данного устройства.

Когда источником является ANDROID, последовательно нажимайте **iPod USB**.

BROWSE MODE: Управление устройством Android с данного устройства через приложение KENWOOD MUSIC PLAY, установленное на устройстве Android.

HAND MODE : Управление устройством Android с помощью самого устройства Android через другие программные медиаплееры, установленные на устройстве Android. Однако вы по-прежнему можете запускать воспроизведение/ставить на паузу и пропускать файл с данного устройства.

Выбор музыкального диска

Нажмите кнопку **iPod USB** несколько раз.

Будут воспроизводиться песни, сохраненные на следующем диске.

- Выбранная внутренняя или внешняя память смартфона (запоминающее устройство большой емкости).
- Выбранный привод устройства с несколькими дисками.

Выбор файла из папки/списка

- 1 Нажмите кнопку **Q/↵**.
- 2 Поверните ручку регулировки громкости для выбора папки/списка, а затем нажмите ручку.
- 3 Поверните ручку регулировки громкости для выбора файла, а затем нажмите ручку.

Быстрый поиск

Если у вас имеется большое количество файлов, вы можете выполнить быстрый поиск по ним.

Для быстрого просмотра списка быстро поворачивайте ручку регулировки громкости.

— Неприменимо для iPod.

(или)

Нажмите **◀◀ / ▶▶** для поиска с предварительно заданным коэффициентом пропуска при поиске. (→ [SKIP SEARCH])

- При нажатии и удержании нажатой кнопки **◀◀ / ▶▶** поиск выполняется с коэффициентом 10%.
- Не применимо для звуковых компакт-дисков и файлов MP3/ WMA/ AAC/ WAV/ FLAC.

(или)

Поиск по алфавиту (применимо только для iPod) (→ 6)

- Для возврата к корневой папке/ первому файлу/ верхнему меню нажмите кнопку **5**.
- Для возврата к предыдущему элементу настройки нажмите кнопку **Q/↵**.
- Для отмены нажмите и удерживайте нажатой кнопку **Q/↵**.
- Для iPod применимо, только когда выбрано **[MODE OFF]**.
- Для ANDROID применимо, только когда выбрано **[BROWSE MODE]**.

Прослушивание TuneIn Radio/ TuneIn Radio Pro/ Aupeo

При прослушивании TuneIn Radio, TuneIn Radio Pro или Aupeo подключите iPod/iPhone к входному USB-разъему устройства.

- Устройство будет выводить звук из этих приложений.

Другие настройки

- 1 Нажмите ручку регулировки громкости для перехода в режим **[FUNCTION]**.
- 2 Чтобы выбрать элемент, поверните ручку регулировки громкости (см. следующую таблицу), затем нажмите ее.
- 3 Повторяйте действие **2** до тех пор, пока не будет выбран или активирован необходимый элемент.
- 4 Нажмите кнопку **Q/↵** и удерживайте ее нажатой для выхода.

Для возврата к предыдущему элементу настройки нажмите кнопку **Q/↵**.

По умолчанию: **XX**

USB

MUSIC DRIVE **DRIVE CHANGE**: Следующий диск (с [DRIVE 1] по [DRIVE 4]) выбирается автоматически, и начинается воспроизведение. Для выбора следующих дисков повторите действия **1 – 3**.

SKIP SEARCH **0.5% / 1% / 5% / 10%**: При прослушивании с iPod или ANDROID, выбор коэффициента пропуска при поиске по всем файлам.

AUX

Подготовка:

Выберите [ON] для [BUILT-IN AUX]. (→ 4)

Начало прослушивания

- 1 Подключите портативный аудиопроигрыватель (имеется в продаже).

Дополнительный входной разъем

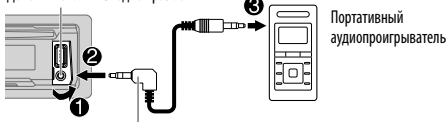

Мини-стереоразъем 3,5 мм с разъемом в форме буквы "L" (имеется в продаже)

- 2 Нажмите кнопку **SRC** несколько раз для выбора AUX.
- 3 Включите портативный аудиопроигрыватель и начните воспроизведение.

Настройка имени AUX

Во время прослушивания портативного аудиопроигрывателя, подключенного к устройству...

- 1 Нажмите ручку регулировки громкости для перехода в режим [FUNCTION].
- 2 Поверните ручку регулировки громкости для выбора элемента [SYSTEM], а затем нажмите ее.
- 3 Поверните ручку регулировки громкости для выбора элемента [AUX NAME SET], а затем нажмите ее.
- 4 Поверните ручку регулировки громкости для выбора элемента, а затем нажмите ручку.
AUX (по умолчанию)/ DVD/ PORTABLE/ GAME/ VIDEO/ TV
- 5 Нажмите кнопку **Q/↵** и удерживайте ее нажатой для выхода.

Для возврата к предыдущему элементу настройки нажмите кнопку **Q/↵**.

ЗВУКОВЫЕ НАСТРОЙКИ

При прослушивании любого источника звука...

- 1 Нажмите ручку регулировки громкости для перехода в режим [FUNCTION].
- 2 Поверните ручку регулировки громкости для выбора элемента [AUDIO CONTROL], а затем нажмите ее.
- 3 Чтобы выбрать элемент, поверните ручку регулировки громкости (см. следующую таблицу), затем нажмите ее.
- 4 Повторяйте действие 3 до тех пор, пока не будет выбран или активирован необходимый элемент.
- 5 Нажмите кнопку **Q/↵** и удерживайте ее нажатой для выхода.

Для возврата к предыдущему элементу настройки нажмите кнопку **Q/↵**.

По умолчанию: **XX**

SUB-W LEVEL	От -50 до +10 (0): Настройте уровень выходного сигнала низкочастотного динамика.
MANUAL EQ	
BAND1 LEVEL	LEVEL От -9 до +9 (0): (См. BAND2 LEVEL ниже.)
BASS EXTEND	ON: Включение усиленных нижних частот. ; OFF: Отмена.
От BAND2 LEVEL до BAND13 LEVEL	От -9 до +9 (0): Элементы звучания (уровень частоты, уровень тона, добротность) предустановлены для каждого выбора (с BAND1 LEVEL по BAND13 LEVEL). Настройте уровень для сохранения в каждом источнике. (Перед выполнением настройки выберите источник, который необходимо настроить.)
Q FACTOR	1.35/ 1.50/ 2.00: Настройка коэффициента качества.
PRESET EQ	NATURAL/ ROCK/ POPS/ EASY/ TOP40/ JAZZ/ POWERFUL/ USER: Выберите предварительно установленный режим эквалайзера, соответствующего музыкальному жанру. (Чтобы использовать настройки, заданные в [MANUAL EQ], выберите [USER].)
BASS BOOST	LEVEL 1/ LEVEL 2/ LEVEL 3/ LEVEL 4/ LEVEL 5: Выбор предпочитаемого уровня подъема нижних частот. ; OFF: Отмена.
LOUDNESS	LEVEL 1/ LEVEL 2: Выбор предпочитаемых низких и высоких частот для получения хорошо сбалансированного звучания при низком уровне громкости. ; OFF: Отмена.
SUBWOOFER SET	ON: Включение выходного сигнала низкочастотного динамика. ; OFF: Отмена.

ЗВУКОВЫЕ НАСТРОЙКИ

FADER	(Не применимо, когда выбран 3-полосный кроссовер.) От R15 до F15 (O) : Настройка выходного баланса передних и задних динамиков.
BALANCE	От L15 до R15 (O) : Настройка выходного баланса левых и правых динамиков.
VOLUME OFFSET	От -15 до +6 (O) : Программирование первоначального уровня громкости для каждого источника. (Перед настройкой выберите источник, который необходимо настроить.)
SOUND EFFECT	
SOUND RECNSTR (реконструкция звука)	(Не применимо для источника TUNER и источника AUX.) ON : Создание реалистичного звука путем компенсации высокочастотных компонентов и восстановления времени достижения максимального эффекта волны, которые были потеряны при аудиокомпрессии данных. ; OFF : Отмена.
SPACE ENHANCE	(Не применимо для источника TUNER.) SMALL / MEDIUM / LARGE : Виртуальное улучшение звукового пространства. ; OFF : Отмена.
SND REALIZER	LEVEL1 / LEVEL2 / LEVEL3 : Виртуальное повышение реалистичности звучания. ; OFF : Отмена.
STAGE EQ	LOW / MIDDLE / HIGH : Виртуальная регулировка позиции звука, воспроизводимого через динамики. ; OFF : Отмена.
DRIVE EQ	ON : Усиление частоты в целях снижения шума, слышимого извне автомобиля, или шума шин. ; OFF : Отмена.
SPEAKER SIZE	В зависимости от выбранного вами типа кроссовера (↔ 5), будут отображаться элементы настройки 2-полосового кроссовера или 3-полосового кроссовера.
X' OVER	(↔ 11) По умолчанию выбран тип 2-полосового кроссовера.

Элемент **[SUB-W LEVEL]** доступен только в том случае, если для параметра **[SUBWOOFER SET]** установлено значение **[ON]**. (↔ 9)

Настройки кроссовера

Ниже приведены доступные элементы настройки для 2-полосового кроссовера и 3-полосового кроссовера.

SPEAKER SIZE

Выбирается в соответствии с размером подключенного динамика для обеспечения оптимальных характеристик.

- Настройки частоты и крутизны для кроссовера выбранного динамика устанавливаются автоматически.
- Когда **[NONE]** выбрано для **[TWEETER]** в **[FRONT]**, **[REAR]** и **[SUBWOOFER]** для **[SPEAKER SIZE]**, настройка **[X' OVER]** динамика не доступна.

X' OVER

[FRQ] / [F - HPF FRQ] / [R - HPF FRQ] / [SW LPF FRQ] / [HPF FRQ] / [LPF FRQ]:

Регулировка частоты кроссовера для выбранных динамиков (фильтр высоких частот или фильтр низких частот).

- Если выбрано **[THROUGH]**, все сигналы передаются на выбранные динамики.

[F - HPF SLOPE] / [R - HPF SLOPE] / [SW LPF SLOPE] / [HPF SLOPE] / [LPF SLOPE] / [SLOPE]:

Регулировка крутизны кроссовера.

- Доступно для выбора, только если для частоты кроссовера выбрана другая настройка, кроме **[THROUGH]**.

[SW LPF PHASE] / [PHASE]:

Выбор фазы выходного сигнала динамика в соответствии с выходным сигналом другого динамика.

[GAIN LEFT] / [GAIN RIGHT] / [F - HPF GAIN] / [R - HPF GAIN] / [SW LPF GAIN] / [GAIN]:

Регулировка уровня выходного сигнала выбранного динамика.

Следующие элементы доступны для выбора, только если для параметра

[SUBWOOFER SET] установлено значение **[ON]** (↔ 9):

- **[SUBWOOFER] / [WOOFER]** в **[SPEAKER SIZE]**
- **[SUBWOOFER LPF] / [WOOFER]** в **[X' OVER]**

ЗВУКОВЫЕ НАСТРОЙКИ

Элементы настройки 2-полосного кроссовера

SPEAKER SIZE		
FRONT	SIZE	8CM/ 10CM/ 12CM/ 13CM/ <u>16CM</u> / 17CM/ 18CM/ 4×6/ 5×7/ 6×8/ 6×9/ 7×10
	TWEETER	SMALL/ <u>MIDDLE</u> / LARGE/ NONE (не подключено)
REAR		8 CM/ 10 CM/ 12 CM/ 13 CM/ <u>16 CM</u> / 17 CM/18 CM/ 4×6/ 5×7/ 6×8/ 6×9/ 7×10/ NONE (не подключено)
SUBWOOFER		16CM/ 20CM/ <u>25CM</u> / 30CM/ 38CM OVER/ NONE (не подключено)
X' OVER		
TWEETER	FRQ	1KHZ/ 1.6KHZ/ 2.5KHZ/ <u>4KHZ</u> / 5KHZ/ 6.3KHZ/ 8KHZ/ 10KHZ/ 12.5KHZ
	GAIN LEFT	От -8 до 0
	GAIN RIGHT	От -8 до 0
FRONT HPF	F - HPF FRQ	30HZ/ 40HZ/ 50HZ/ 60HZ/ 70HZ/ 80HZ/ 90HZ/ 100HZ/ 120HZ/ 150HZ/ 180HZ/ 220HZ/ 250HZ/ <u>THROUGH</u>
	F - HPF SLOPE	-6DB/ <u>-12DB</u> / -18DB/ -24DB
	F - HPF GAIN	От -8 до 0
	R - HPF FRQ	
REAR HPF	R - HPF SLOPE	(См. настройки FRONT HPF выше.)
	R - HPF GAIN	
	SUBWOOFER LPF	
SUBWOOFER LPF	SW LPF FRQ	30HZ/ 40HZ/ 50HZ/ 60HZ/ 70HZ/ 80HZ/ 90HZ/ 100HZ/ 120HZ/ 150HZ/ 180HZ/ 220HZ/ 250HZ/ <u>THROUGH</u>
	SW LPF SLOPE	-6DB/ <u>-12DB</u> / -18DB/ -24DB
	SW LPF PHASE	REVERSE (180°)/ <u>NORMAL</u> (0°)
	SW LPF GAIN	От -8 до 0

Элементы настройки 3-полосного кроссовера

SPEAKER SIZE		
TWEETER		SMALL/ <u>MIDDLE</u> / LARGE
MID RANGE		8CM/ 10CM/ 12CM/ 13CM/ <u>16CM</u> / 17CM/ 18CM/ 4×6/ 5×7/ 6×8/ 6×9
WOOFER		16CM/ 20CM/ <u>25CM</u> / 30CM/ 38CM OVER/ NONE (не подключено)
X' OVER		
TWEETER	FRQ	1KHZ/ 1.6KHZ/ 2.5KHZ/ <u>4KHZ</u> / 5KHZ/ 6.3KHZ/ 8KHZ/ 10KHZ/12.5KHZ
	SLOPE	-6DB/ <u>-12DB</u>
	PHASE	REVERSE (180°)/ <u>NORMAL</u> (0°)
	GAIN	От -8 до 0
MID RANGE	HPF FRQ	30HZ/ 40HZ/ 50HZ/ 60HZ/ 70HZ/ 80HZ/ 90HZ/ 100HZ/ <u>120HZ</u> / 150HZ/ 180HZ/ 220HZ/ 250HZ/ THROUGH
	HPF SLOPE	-6DB/ <u>-12DB</u>
	LPF FRQ	1KHZ/ 1.6KHZ/ 2.5KHZ/ <u>4KHZ</u> / 5KHZ/ 6.3KHZ/ 8KHZ/ 10KHZ/12.5KHZ/ THROUGH
	LPF SLOPE	-6DB/ <u>-12DB</u>
	PHASE	REVERSE (180°)/ <u>NORMAL</u> (0°)
	GAIN	От -8 до 0
WOOFER	LPF FRQ	30HZ/ 40HZ/ 50HZ/ 60HZ/ <u>70HZ</u> / 80HZ/ 90HZ/ 100HZ/ 120HZ/ 150HZ/ 180HZ/ 220HZ/ 250HZ/ THROUGH
	SLOPE	-6DB/ <u>-12DB</u>
	PHASE	REVERSE (180°)/ <u>NORMAL</u> (0°)
	GAIN	От -8 до 0

НАСТРОЙКИ ДИСПЛЕА

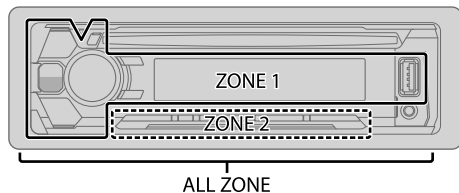

Настройка затемнения

Нажмите и удерживайте нажатой кнопку **DISP (DIMMER)**, чтобы включить или выключить затемнение.

- Если был установлен параметр [DIMMER TIME], эта настройка будет отменена при нажатии и удержании этой кнопки.

Другие настройки

- 1 Нажмите ручку регулировки громкости для перехода в режим [FUNCTION].
- 2 Поверните ручку регулировки громкости для выбора элемента [DISPLAY], а затем нажмите ее.
- 3 Чтобы выбрать элемент, поверните ручку регулировки громкости (см. следующую таблицу), затем нажмите ее.
- 4 Повторяйте действие 3 до тех пор, пока не будет выбран/активирован желаемый элемент, или следуйте инструкции, приведенным для выбранного элемента.
- 5 Нажмите кнопку **Q/↵** и удерживайте ее нажатой для выхода. Для возврата к предыдущему элементу настройки нажмите кнопку **Q/↵**.

По умолчанию: **XX**

COLOR SELECT

Выбор цвета для **ALL ZONE, ZONE 1** и **ZONE 2**, отдельно.

- 1 Выбор зоны. (См. рисунок в левой колонке.)
- 2 Выберите цвет для выбранной зоны.
VARIABLE SCAN/ CUSTOM R/G/B/ предустановленные цвета*

Чтобы создать собственный цвет, выберите [CUSTOM R/G/B]. Созданный цвет сохранится в [CUSTOM R/G/B].

- 1 Нажмите ручку регулировки громкости для перехода в режим подробной настройки цвета.
- 2 Нажмите **◀◀ / ▶▶**, чтобы выбрать цвет (R/ G/ B) для настройки.
- 3 Поверните ручку регулировки громкости для настройки уровня (0 — 9), а затем нажмите ее.

DIMMER

Снижение яркости подсветки дисплея и подсветки кнопок.

ON: Затемнение включено ; **OFF**: Отмена.

DIMMER TIME: Настройка времени включения и выключения затемнения.

- 1 Поверните ручку регулировки громкости для настройки значения времени [ON], а затем нажмите ручку.
- 2 Поверните ручку регулировки громкости для настройки значения времени [OFF], а затем нажмите ручку.

(По умолчанию: [ON]: **18:00**; [OFF]: **6:00**)

BRIGHTNESS

1 Выбор зоны. (См. рисунок в левой колонке.)

- 2 **0 — 31**: Выбор предпочитаемого уровня яркости для подсветки дисплея и кнопок.

TEXT SCROLL

AUTO/ ONCE: Выбор автоматической прокрутки отображаемой информации или одновременной прокрутки ; **OFF**: Отмена.

* Предустановленные цвета: **RED1/ RED2/ RED3/ PURPLE1/ PURPLE2/ PURPLE3/ PURPLE4/ BLUE1/ BLUE2/ BLUE3/ SKYBLUE1/ SKYBLUE2/ LIGHTBLUE/ AQUA1/ AQUA2/ GREEN1/ GREEN2/ GREEN3/ YELLOWGREEN1/ YELLOWGREEN2/ YELLOW/ ORANGE1/ ORANGE2/ ORANGERED**

УСТРАНЕНИЕ ПРОБЛЕМ

Симптомы	Способы устранения
Общие характеристики	Звук не слышен. <ul style="list-style-type: none"> Установите оптимальный уровень громкости. Проверьте кабели и соединения.
	Отображается надпись "MISWIRING CHECK WIRING THEN PWR ON". <p>Выключите питание, затем выполните проверку, чтобы убедиться, что контакты проводов динамиков должным образом изолированы. Снова включите питание.</p>
	Отображается надпись "PROTECTING SEND SERVICE". <p>Отправьте устройство в ближайший сервисный центр.</p> <ul style="list-style-type: none"> Звук не слышен. Почистите разъемы. (→ 14) Устройство не включается. На дисплее отображается неправильная информация.
Радиоприемник	Приемник не работает. <p>Выполните сброс устройства. (→ 3)</p> <ul style="list-style-type: none"> Слабый радиоприем. Плотно вставьте антенну. Статические помехи при прослушивании радио.
	Невозможно извлечь диск. <p>Нажмите и удерживайте кнопку ▲ для принудительного извлечения диска. Осторожно, не уроните диск во время извлечения. Если проблема не устранена, перезапустите устройство. (→ 3)</p>
CD / USB / iPod	Слышен шум. <p>Пропустите дорожку или смените диск.</p>
	Дорожки не воспроизводятся намеченным образом. <p>Порядок воспроизведения определяется при записи файлов.</p>
	Продолжает мигать текст "READING". <p>Не используйте многоуровневую иерархическую структуру и много папок.</p>
	Время от начала воспроизведения неправильное. <p>Причиной является способ записи дорожек.</p>
"LOADING" отображается при переходе в режим поиска посредством нажатия / . <p>Данное устройство еще подготавливает список музыки на iPod/iPhone. Для загрузки может потребоваться некоторое время, повторите попытку позже.</p>	

Симптомы	Способы устранения
CD / USB / iPod	Не отображаются правильные символы (т.е. название альбома). <ul style="list-style-type: none"> Данное устройство может отображать только буквы верхнего регистра, цифры и ограниченное число символов. В зависимости от выбранного вами языка отображения (→ 5), некоторые символы могут отображаться неправильно.
	"NA FILE" <p>Убедитесь, что диск содержит поддерживаемые аудиофайлы. (→ 14, 15)</p>
	"NO DISC" <p>Вставьте в загрузочный отсек диск, который можно воспроизвести.</p>
	"TOC ERROR" <p>Убедитесь, что на диске отсутствует грязь и он вставлен правильно.</p>
	"PLEASE EJECT" <p>Выполните сброс устройства. Если проблема не устранена, обратитесь в ближайший центр обслуживания.</p>
	"READ ERROR" <p>Повторите копирование файлов и папок на устройство USB. Если проблема не устранена, перезапустите устройство USB или воспользуйтесь другим устройством USB.</p>
	"NO DEVICE" <p>Подсоедините устройство USB, и снова смените источник на устройство USB.</p>
	"COPY PRO" <p>Воспроизводится защищенный от копирования файл.</p>
	"NA DEVICE" <p>Подключите поддерживаемое устройство USB и проверьте подключение.</p>
	"NO MUSIC" <p>Подключите устройство USB, содержащее доступные для воспроизведения аудиофайлы.</p>
ANDROID	"iPod ERROR" <ul style="list-style-type: none"> Повторно выполните подключение iPod. Перезапустите iPod.
	<ul style="list-style-type: none"> Во время воспроизведения не слышен звук. Звук выводится только с устройства Android.
	<ul style="list-style-type: none"> Повторно выполните подключение устройства Android. Если работает режим [HAND MODE], запустите любой программный медиалайнер на устройстве Android и начните воспроизведение. Если работает режим [HAND MODE], перезапустите текущий программный медиалайнер или используйте другой программный медиалайнер. Перезапустите устройство Android. Если это не решит проблему, подключенное устройство Android неспособно передавать аудиосигнал на данное устройство. (→ 15)

Симптомы	Способы устранения
Не удается воспроизвести в режиме [BROWSE MODE].	<ul style="list-style-type: none"> Убедитесь в том, что приложение KENWOOD MUSIC PLAY APP установлено на устройство Android. (→ 7) Повторно выполните подключение устройства Android и выберите соответствующий режим управления. Если это не решит проблему, подключенное устройство Android не поддерживает [BROWSE MODE]. (→ 15)
Продолжает мигать текст "NO DEVICE" или "READING".	<ul style="list-style-type: none"> Отключите на устройстве Android опции для разработчика. Повторно выполните подключение устройства Android. Если это не решит проблему, подключенное устройство Android не поддерживает [BROWSE MODE]. (→ 15)
Прерывистое воспроизведение или пропускается звук.	Выключите режим энергосбережения на устройстве Android.
"ANDROID ERROR" / "NA DEVICE"	<ul style="list-style-type: none"> Повторно выполните подключение устройства Android. Перезапустите устройство Android.

Обслуживание

Чистка устройства

В случае загрязнения протрите переднюю панель сухой силиконовой или мягкой тканью.

Очистка разъема

Отсоедините лицевую панель и аккуратно протрите разъем ватной палочкой. Соблюдайте осторожность, чтобы не повредить разъем.

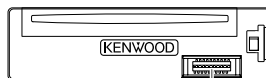

Разъем (на обратной стороне лицевой панели)

Обращение с дисками

- Не касайтесь записанной поверхности диска.
- Не приклеивайте на диск клейкую ленту и т. п. и не используйте диск с приклеенной на него лентой.
- Не используйте никакие дополнительные принадлежности для диска.
- Проводите чистку по направлению от центра диска к его краю.
- Для очистки диска используйте сухую силиконовую или иную мягкую ткань. Не используйте какие-либо растворители.
- При извлечении дисков из устройства держите их горизонтально.
- Перед установкой диска уберите любые неровности центрального отверстия или внешнего края диска.

Дополнительная информация

Посетите следующий веб-сайт <www.kenwood.com/cs/ce/>, чтобы получить:

- Последние обновления встроенного программного обеспечения и последний список поддерживаемых функций
- Приложение для устройств Android™ KENWOOD MUSIC PLAY
- Любая другая последняя информация

Общие характеристики

- Данное устройство обеспечивает воспроизведение только следующих компакт-дисков:



- Подробные сведения и примечания относительно звуковых файлов, доступных для воспроизведения, представлены в интерактивном руководстве на следующем веб-сайте: www.kenwood.com/cs/ce/audiofile/

Отключение звука при приеме телефонного вызова

Подключите провод MUTE к телефону с использованием имеющейся в продаже дополнительной принадлежности для телефона. (→ 17)

При поступлении входящего вызова отображается сообщение "CALL". (Аудиосистема устанавливается на паузу.)

- Чтобы продолжить использование аудиосистемы во время вызова нажмите кнопку SRC. Сообщение "CALL" исчезает, и работа аудиосистемы возобновляется.

При завершении вызова сообщение "CALL" исчезает. (Работа аудиосистемы возобновляется.)

Воспроизводимые файлы

- Воспроизводимый звуковой файл: MP3 (.mp3), WMA (.wma), AAC (.aac)
- Воспроизводимые диски: CD-R/CD-RW/CD-ROM
- Воспроизводимый формат файлов на дисках: ISO 9660, уровень 1/2, Joliet, длинные имена файлов.
- Воспроизводимая файловая система устройств USB: FAT12, FAT16, FAT32

Даже если аудиофайлы соответствуют перечисленным выше стандартам, при некоторых типах или состояниях носителей воспроизведение может оказаться невозможным.

Файлы AAC (.m4a) на устройстве USB или компакт-диске, закодированные с помощью iTunes, не могут воспроизводиться на данном устройстве.

Диски, которые нельзя воспроизвести на данном устройстве

- Диски некруглой формы.
- Диски, записанная поверхность которых окрашена, или диски со следами загрязнений.
- Записываемые диски, которые не были финализированы.
- Компакт-диск диаметром 8 см. Попытка вставки диска с помощью адаптера может привести к неисправности устройства.

Об устройствах USB

- Данное устройство может воспроизводить файлы MP3/WMA/AAC/WAV/FLAC, сохраненные на запоминающем устройстве USB большой емкости.
- Запрещается подключать USB-носитель через USB-концентратор.
- Подключение кабеля, общая длина которого превышает 5 м, может привести к некорректному воспроизведению.
- Это устройство не распознает устройства USB с номинальным напряжением, отличным от 5 В, и номинальным током свыше 1,5 А.

Об iPod/iPhone

Made for

- iPod touch (2nd, 3rd, 4th и 5th generation)
- iPod classic
- iPod nano (3rd, 4th, 5th, 6th и 7th generation)
- iPhone 3G, 3GS, 4, 4S, 5, 5S, 5C, 6, 6 Plus
- Управление iPod невозможно, если на нем отображается текст "KENWOOD" или "✓".
- В зависимости от версии операционной системы iPod/iPhone некоторые функции могут не работать на данном устройстве.

Об устройствах Android

- Данное устройство поддерживает Android OS 4.1 и выше.
- Некоторые устройства Android (с OS 4.1 и выше) могут не поддерживать полностью Android Open Accessory (AOA) 2.0.
- Если устройство Android одновременно поддерживает запоминающие устройства большой емкости и AOA 2.0, данное устройство всегда воспроизводит через AOA 2.0 в качестве приоритета.

Изменение отображаемой информации

Каждое нажатие кнопки **DISP** переключает отображаемую информацию.

- Если информация не доступна или не записана, отображается сообщение "NO TEXT", "NO INFO" или другая информация (например, название радиостанции, время воспроизведения).

Название источника	Информация на дисплее
STANDBY	Название источника (Дата/Часы)
TUNER	Частота (Дата/Часы)
	(Только для FM-радиостанций системы передачи цифровой информации) Название радиостанции (Дата/Часы) ➔ Радиотекст (Дата/Часы) ➔ Радиотекст+ (R.TEXT+) ➔ Название (Исполнитель) ➔ Название (Дата/Часы) ➔ Частота (Дата/Часы) ➔ (обратно к началу)
CD или USB	(Для CD-DA) Название дорожки (Исполнитель) ➔ Название дорожки (Название диска) ➔ Название дорожки (Дата/Часы) ➔ Время воспроизведения (Дата/Часы) ➔ (обратно к началу)
	(Для файлов MP3/WMA/WAV/FLAC) Название дорожки (Исполнитель) ➔ Название дорожки (Название альбома) ➔ Название дорожки (Дата/Часы) ➔ Имя файла (Имя папки) ➔ Имя файла (Дата/Часы) ➔ Время воспроизведения (Дата/Часы) ➔ (обратно к началу)
IPOD или ANDROID	Название дорожки (Исполнитель) ➔ Название дорожки (Название альбома) ➔ Название дорожки (Дата/Часы) ➔ Время воспроизведения (Дата/Часы) ➔ (обратно к началу)
AUX	Название источника (Дата/Часы)

УСТАНОВКА И ПОДКЛЮЧЕНИЕ

⚠ Предупреждение

- Устройство можно использовать только с источником питания 12 В постоянного тока с отрицательным заземлением.
- Отключите отрицательную клемму аккумулятора перед подключением проводов и монтажом.
- Не подключайте провод аккумулятора (жёлтый) и провод высокого напряжения (красный) к корпусу машины или проводу заземления (чёрный), чтобы не допустить короткое замыкание.
- Изолируйте свободные провода виниловой лентой, чтобы не допустить короткое замыкание.
- После установки обязательно заземлите данное устройство на корпус автомобиля.

⚠ Внимание

- В целях безопасности работа по подключению проводов и монтажу должна выполняться специалистами. Обратитесь к поставщику автомобильных аудиосистем.
- Данное устройство подлежит установке в консоль автомобиля. Не прикасайтесь к металлическим деталям устройства в процессе и на протяжении некоторого времени после завершения эксплуатации устройства. Температура металлических деталей, таких как радиатор охлаждения и кожух, существенно повышается.
- Не подключайте провода динамиков ⊖ к корпусу машины, проводу заземления (чёрный) или параллельно.
- Установите устройство под углом менее 30°.
- Если в электропроводке транспортного средства нет клеммы зажигания, подключите провод высокого напряжения (красный) к клемме на блоке плавких предохранителей, которая обеспечивает питание с напряжением 12 В постоянного тока и которая включается и выключается ключом зажигания.
- Держите все кабели вдали от тепловыделяющих металлических частей.
- После установки устройства, убедитесь в том, что все осветительные и электронные приборы вашего автомобиля работают в прежнем режиме.
- Если предохранитель сгорел, первым делом убедитесь в том, что кабели не касаются корпуса автомобиля, после чего замените предохранитель на аналогичный новый.

Стандартная процедура

- 1 Извлеките ключ из замка зажигания, затем отсоедините разъем ⊖ автомобильного аккумулятора.
- 2 Правильно подключите провода.
См. раздел "Подключение проводов". (→ 17)
- 3 Установите устройство в ваш автомобиль.
См. раздел "Установка устройства (установка в приборную панель)".
- 4 Подключите клемму ⊖ автомобильного аккумулятора.
- 5 Нажмите ⊕ SRC, чтобы включить питание.
- 6 Отсоедините переднюю панель и выполните сброс устройства в течение 5 секунд. (→ 3)

Установка устройства (установка в приборную панель)

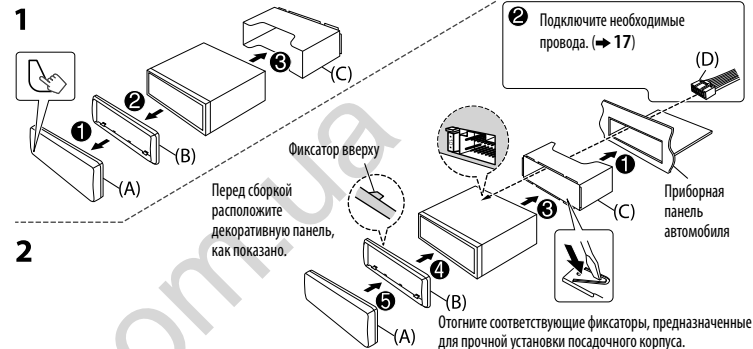

Порядок извлечения устройства

- 1 Снимите переднюю панель.
- 2 Вставьте соединительный штифт на ключах для демонтажа в отверстия на обеих сторонах декоративной панели, затем извлеките его.
- 3 Введите ключи для демонтажа в прорези на каждой стороне, затем следуйте инструкциям со стрелками, как показано справа.

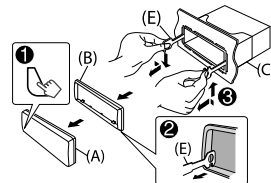

Список деталей для установки



Подключение проводов

Выходные разъемы для задних/ передних/ низкочастотного динамиков
Для 3-полосного кроссовера: Выход на высокочастотные/среднечастотные/низкочастотные динамики



Подключение разъемов ISO на некоторых автомобилях VW/ Audi или Opel (Vauxhall)

Возможно, потребуется изменить схему соединений для прилагаемого жгута проводов, как показано на рисунке.

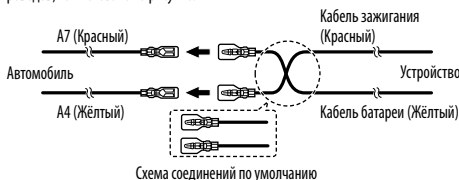

Контакт	Цвет	Функция
A4	Желтый	: Аккумулятор
A5	Синий/белый	: Управление питанием
A7	Красный	: Зажигание (ACC)
A8	Чёрный	: Заземляющее соединение (земля)
B1	Фиолетовый ⊕	: Задний динамик (правый)
B2	Фиолетовый/чёрный ⊖	Для 3-полосного кроссовера: Высокочастотный динамик (правый)
B3	Серый ⊕	: Передний динамик (правый)
B4	Серый/чёрный ⊖	Для 3-полосного кроссовера: Среднечастотный динамик (правый)
B5	Белый ⊕	: Передний динамик (левый)
B6	Белый/чёрный ⊖	Для 3-полосного кроссовера: Среднечастотный динамик (левый)
B7	Зелёный ⊕	: Задний динамик (левый)
B8	Зелёный/чёрный ⊖	Для 3-полосного кроссовера: Высокочастотный динамик (левый)

Если в автомобиле отсутствует разъем ISO:

Рекомендуется устанавливать устройство с использованием имеющегося в продаже жгута проводов, специально предназначенного для вашего автомобиля, и, в целях вашей безопасности, поручить эту работу профессионалам. Обратитесь к поставщику автомобильных аудиосистем.

При подсоединении внешнего усилителя подсоедините его провод заземления к корпусу автомобиля, чтобы предотвратить повреждение устройства.

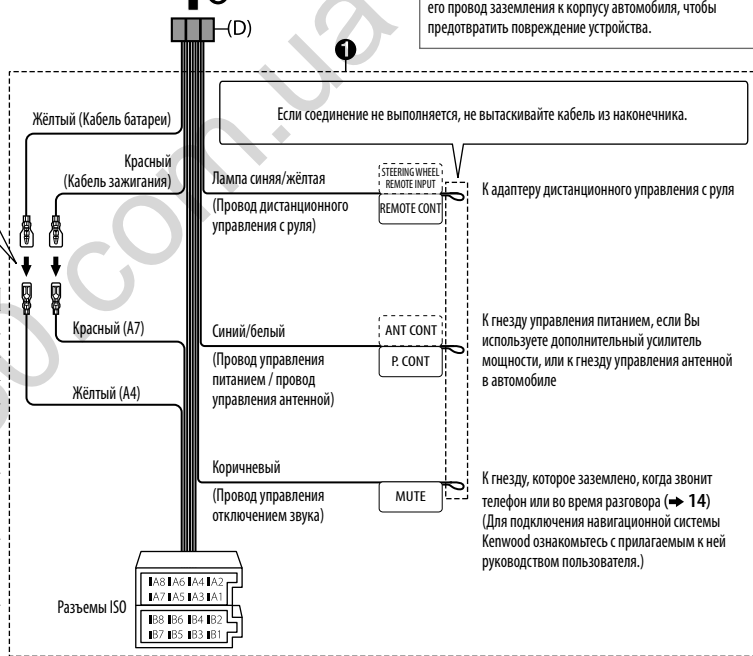

Если соединение не выполняется, не вытаскивайте кабель из наконечника.

К адаптеру дистанционного управления с руля

К гнезду управления питанием, если Вы используете дополнительный усилитель мощности, или к гнезду управления антенной в автомобиле

К гнезду, которое заземлено, когда звонит телефон или во время разговора (→ 14) (Для подключения навигационной системы Kenwood ознакомьтесь с прилагаемым к ней руководством пользователя.)

ТЕХНИЧЕСКИЕ ХАРАКТЕРИСТИКИ

Тюнер	FM	Диапазон частот	87,5 МГц — 108,0 МГц (с интервалом 50 кГц)
		Полезная чувствительность (отношение сигнал/шум = 26 дБ)	0,71 мкВ/75 Ом
		Пороговая чувствительность (ДИН отношение сигнал/шум = 46 дБ)	2,0 мкВ/75 Ом
		Частотная характеристика (± 3 дБ)	30 Гц — 15 кГц
		Отношение сигнал/шум (MONO)	64 дБ
		Разделение стереоканалов (1 кГц)	40 дБ
	MW	Диапазон частот	531 кГц — 1 611 кГц (с интервалом 9 кГц)
		Полезная чувствительность (отношение сигнал/шум = 20 дБ)	28,2 мкВ
	LW	Диапазон частот	153 кГц — 279 кГц (с интервалом 9 кГц)
		Полезная чувствительность (отношение сигнал/шум = 20 дБ)	50,0 мкВ

Проигрыватель компакт-дисков	Лазерный диод	GaAlAs
	Цифровой фильтр (D/A)	8-кратная дискретизация
	Скорость вращения дисководов	500 об/мин — 200 об/мин (CLV)
	Коэффициент детонации	Ниже измерительных возможностей
	Частотная характеристика (± 1 дБ)	20 Гц — 20 кГц
	Суммарное нелинейное искажение (1 кГц)	0,01 %
	Отношение сигнал/шум (1 кГц)	105 дБ
	Динамический диапазон	90 дБ
	Разделение каналов	85 дБ
	MP3-декодирование	В соответствии с аудиоуровнем-3 стандарта MPEG-1/2
	WMA-декодирование	Совместимо с Windows Media Audio
AAC-декодирование	Файлы AAC-LC“.aac"	

USB	USB-стандарт	USB 1.1, USB 2.0 Полноскоростной
	Система файлов	FAT12/ 16/ 32
	Максимальный ток источника питания	5 В пост. тока $\pm 1,5$ А
	MP3-декодирование	В соответствии с аудиоуровнем-3 стандарта MPEG-1/2
	WMA-декодирование	Совместимо с Windows Media Audio
	AAC-декодирование	Файлы AAC-LC“.aac"
	WAV-декодирование	Линейная импульсно-кодовая модуляция
FLAC-декодирование	Файл FLAC (До 48 кГц/ 16 бит)	

Звук	Максимальная выходная мощность	50 Вт \times 4	
	Полный диапазон частот	22 Вт \times 4 (менее чем 1 % THD)	
	Полное сопротивление катушки громкоговорителя	4 Ом — 8 Ом	
	Тоновоспроизведение	Диапазон 1:	62,5 Гц ± 9 дБ
		Диапазон 2:	100 Гц ± 9 дБ
		Диапазон 3:	160 Гц ± 9 дБ
		Диапазон 4:	250 Гц ± 9 дБ
		Диапазон 5:	400 Гц ± 9 дБ
		Диапазон 6:	630 Гц ± 9 дБ
		Диапазон 7:	1 кГц ± 9 дБ
		Диапазон 8:	1,6 кГц ± 9 дБ
Диапазон 9:		2,5 кГц ± 9 дБ	
Диапазон 10:		4 кГц ± 9 дБ	
Диапазон 11:		6,3 кГц ± 9 дБ	
Диапазон 12:		10 кГц ± 9 дБ	
Диапазон 13:		16 кГц ± 9 дБ	
Уровень/нагрузка предусилителя (CD)	4 000 мВ/10 кОм		
Полное сопротивление выхода предусилителя	≤ 600 Ом		

ТЕХНИЧЕСКИЕ ХАРАКТЕРИСТИКИ

Вспом. оборуд.	Частотная характеристика (± 3 дБ)	20 Гц — 20 кГц
	Максимальное напряжение на входе	1 000 мВ
	Полное сопротивление на входе	30 кОм
Общие характеристики	Рабочее напряжение	14,4 В (допустимо от 10,5 — 16 В)
	Максимальное текущее потребление	10 А
	Диапазон рабочих температур	-10°C — $+60^{\circ}\text{C}$
	Установочные размеры (Ш \times В \times Г)	182 мм \times 53 мм \times 159 мм
	Вес	1,3 кг

Данные могут быть изменены без уведомления.

ЗМІСТ

ПЕРЕД ВИКОРИСТАННЯМ	2
ОСНОВИ	3
ПОЧАТОК РОБОТИ	3
1 Вибір мови та завершення демонстрації	
2 Налаштування годинника та дати	
3 Початкові налаштування	
РАДІО	5
CD / USB / iPod / ANDROID	7
AUX	9
НАСТРОЙКИ ЗВУКУ	9
НАСТРОЙКИ ЕКРАНУ	12
НЕСПРАВНОСТІ	13
ПОСИЛАННЯ	14
Обслуговування Додаткова інформація	
ВСТАНОВЛЕННЯ / З'ЄДНАННЯ	16
ХАРАКТЕРИСТИКИ	18

ПЕРЕД ВИКОРИСТАННЯМ

ВАЖЛИВО

- Спершу прочитайте даний посібник, щоб дізнатись, як правильно використовувати даний пристрій. Дуже важливо, щоб ви прочитали та дотримувались попереджень і застережень, викладених у цьому посібнику.
- Зберігайте даний посібник у безпечному та доступному місці для довідки у майбутньому.

▲ Попередження

Не використовуйте жодної функції, що може відвернути вашу увагу від безпечного управління автомобілем.

▲ Застереження

Встановлення гучності:

- Рівень гучності має бути таким, щоб можна було чути звуки ззовні автомобіля для уникнення небезпечних ситуацій.
- Щоб запобігти пошкодженню гучномовців при раповому збільшенні рівня вихідного сигналу, зменшіть гучність перед початком відтворення цифрових джерел.

Загальні несправності:

- Не використовуйте зовнішній пристрій, якщо він може заважати безпечному водінню.
- Зробіть резервну копію всіх важливих даних. Ми не несемо жодної відповідальності за будь-які втрати записаних даних.
- Для уникнення короткого замикання не кладіть і не залишайте всередині приладу жодних металевих предметів (наприклад, монети чи металеві інструменти).
- Якщо виникає помилка диску через конденсат на лінзі лазера, витягніть диск та зачекайте випаровування вологи.
- Версія USB вказується на головному блоці. Щоб знайти її, зніміть передню панель. (→ 3)
- Залежно від моделі автомобіля при увімкненні даного пристрою антена буде автоматично висуватися, якщо до пристрою підключено провід антени (→ 17). Вимкніть даний пристрій або переключіть джерело в режим очікування STANDBY при паркуванні у місці з низькою стелею.

Ознайомлення з цим посібником

- Операції, що пояснюються, в основному виконуються за допомогою кнопок на передній поверхні пристрою.
- З метою пояснення використовуються англійські написи. Ви можете вибрати мову дисплею в меню [FUNCTION]. (→ 5)
- [XX] вказує вибрані елементи.
- (→ XX) вказує, що на заявленій сторінці наявні посилання.

ОСНОВИ

Передня панель

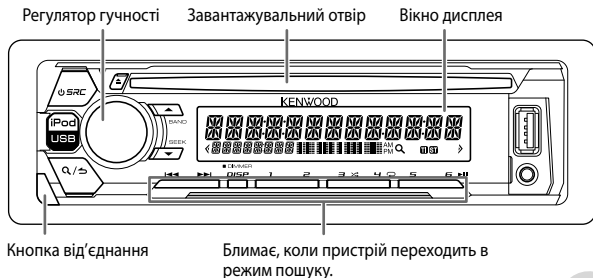

До

Вмикання живлення

Натисніть **SRC**.

- Натисніть та утримуйте цю кнопку, щоб вимкнути живлення.

Регулювання гучності

Поверніть регулятор гучності.

Вибір джерела

Натисніть **SRC** декілька разів.

Зміна інформації, що відображається на дисплеї

Натисніть **DISP** декілька разів. (→ 15)

На передній панелі

ПОЧАТОК РОБОТИ

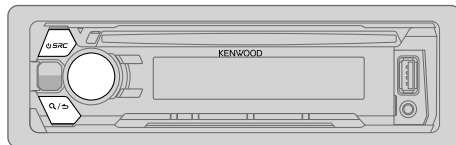

1 Вибір мови та завершення демонстрації

При першому включенні живлення (або коли [FACTORY RESET] встановлено на [YES], → 4) на дисплеї відображається повідомлення: "SEL LANGUAGE" → "PRESS" → "VOLUME KNOB"

1 Поверотом регулятора гучності виберіть [ENG] (англійська), [RUS] (російська) або [SPA] (іспанська), а потім натисніть регулятор.

За замовчуванням встановлений варіант [ENG].

На екрані з'явиться наступне: "CANCEL DEMO" → "PRESS" → "VOLUME KNOB"

2 Натисніть регулятор гучності.

За замовчуванням встановлений варіант [YES].

3 Натисніть регулятор гучності ще раз.

На дисплеї з'являється "DEMO OFF".

Потім, на дисплеї відображається вибраний тип кросоверу: "2-WAY X'OVER" або "3-WAY X'OVER"

- Щоб змінити тип кросоверу, див. "Зміна типу кросоверу" (→ 5).

2

Налаштування годинника та дати

- 1 Натисніть регулятор гучності, активується режим налаштування параметрів функцій [FUNCTION].
- 2 Поворотом регулятора гучності виберіть [CLOCK] і натисніть регулятор.

Щоб налаштувати годинник

- 3 Поворотом регулятора гучності виберіть [CLOCK ADJUST] і натисніть регулятор.
- 4 Поворотом регулятора гучності зробіть необхідні налаштування, а потім натисніть регулятор.
Година → Хвилина
- 5 Поворотом регулятора гучності виберіть [CLOCK FORMAT] і натисніть регулятор.
- 6 Поворотом регулятора гучності виберіть [12H] або [24H] і натисніть регулятор.

Щоб встановити дату

- 7 Поворотом регулятора гучності виберіть [DATE FORMAT] і натисніть регулятор.
- 8 Поворотом регулятора гучності виберіть [DD/MM/YY] або [MM/DD/YY] і натисніть регулятор.
- 9 Поворотом регулятора гучності виберіть [DATE SET] і натисніть регулятор.
- 10 Поворотом регулятора гучності зробіть необхідні налаштування, а потім натисніть регулятор.
День → Місяць → Рік або Місяць → День → Рік
- 11 Для виходу натисніть та утримуйте **Q/↵**.

Щоб повернутись до попереднього налаштування, натисніть **Q/↵**.

3

Початкові налаштування

- 1 Натисніть повторно **⏻ SRC**, щоб перейти в режим STANDBY.
- 2 Натисніть регулятор гучності, активується режим налаштування параметрів функцій [FUNCTION].
- 3 Поверніть регулятор гучності, щоб вибрати пункт (див. наступну таблицю), а тоді натисніть регулятор.
- 4 Повторіть крок 3, щоб обрати або активувати бажаний пункт.
- 5 Для виходу натисніть та утримуйте **Q/↵**.

Щоб повернутись до попереднього налаштування, натисніть **Q/↵**.

Налаштування за замовчуванням: **XX**

DISPLAY

EASY MENU **ON**: Після натискання кнопки [FUNCTION] освітлення дисплею та кнопки зміниться на білий колір. ; **OFF**: Підсвічування дисплею та кнопки стає обраного кольору за допомогою функції [COLOR SELECT]. (→ 12)

TUNER SETTING

PRESET TYPE **NORMAL**: В пам'ять вноситься одна радіостанція для кожної кнопки фіксованої настройки у кожному з діапазонів (FM1/ FM2/ FM3/ MW/ LW). ; **MIX**: В пам'ять вноситься одна радіостанція для кожної кнопки фіксованої настройки незалежно від обраного діапазону.

SYSTEM

KEY BEEP* **ON**: Включення звукового сигналу при натисканні клавіш. ; **OFF**: Виключення.

SOURCE SELECT

BUILT-IN AUX **ON**: Включення AUX при виборі джерела. ; **OFF**: Виключення. (→ 9)

P-OFF WAIT

Застосовується лише, коли вимкнено режим демонстрації. Встановлює проміжок часу, через який автомагітла в режимі очікування (STANDBY), автоматично вимкнеться, щоб не витратити енергію акумулятора.
20M: 20 хвилин ; **40M**: 40 хвилин ; **60M**: 60 хвилин ; — — —: Відміняє

CD READ

1: Активується функція автоматичного розпізнання типу запису на компакт-диску: аудіофайли або музичний компакт-диск. ; **2**: Примусово вмикається режим відтворення музичного компакт-диска. При програванні диску із аудіофайлом немає звуку.

F/W UPDATE

UPDATE SYSTEM

F/W UP xx.xx **YES**: Оновлює вбудоване ПЗ. ; **NO**: Відміняє (оновлення не активоване).
Детальнішу інформацію щодо оновлення ПЗ див.: www.kenwood.com/cs/ce/

FACTORY RESET

YES: Скидання налаштувань за замовчуванням (за винятком збереженої станції). ; **NO**: Відміняє.

* Не застосовується при виборі 3-смугового кросоверу.

ПОЧАТОК РОБОТИ

CLOCK

CLOCK DISPLAY ON: Навіть при відключеному живленні на дисплеї будуть відображатися покази годинника. ; OFF: Відміняє.

ENGLISH

Виберіть мову дисплея для меню [FUNCTION] та інформацію про музику, якщо така доступна.

РУССКИЙ

За замовчуванням вибрано [ENGLISH].

ESPAÑOL

Зміна типу кросоверу

- 1 Натискайте повторно **SRC**, щоб перейти в режим **STANDBY**.
 - 2 Натисніть і утримуйте цифрові кнопки **4** і **5**, щоб увійти у функцію вибору кросоверу.
З'явиться тип поточного кросоверу.
 - 3 Поворотом регулятора гучності виберіть "2WAY" або "3WAY" і натисніть регулятор.
 - 4 Поворотом регулятора гучності виберіть "YES" або "NO" і натисніть регулятор.
З'явиться тип вибраного кросоверу.
- Щоб скасувати, натисніть і утримуйте **Q/↵**.
 - Щоб налаштувати параметри вибраного кросоверу, (→ 10).

▲ Застереження

Виберіть тип кросоверу відповідно до того, як підключені динаміки. (→ 17)
Якщо Ви оберете неправильний тип:

- Це може пошкодити динаміки.
- Рівень звучання може бути надзвичайно високим або низьким.

РАДІО

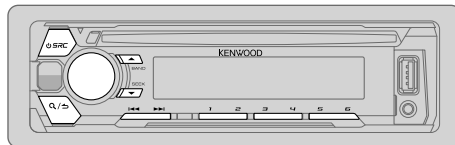

Пошук станції

- 1 Натискайте повторно **SRC**, щоб вибрати **TUNER**.
- 2 Натискайте повторно **BAND**, щоб вибрати **FM1/ FM2/ FM3/ MW/ LW**.
- 3 Для пошуку радіостанції натисніть кнопку **◀◀ / ▶▶**.
 - Для того, щоб змінити спосіб пошуку **◀◀ / ▶▶**: Натисніть **▼ SEEK** декілька разів.
AUTO1 : Автоматичний пошук радіостанції.
AUTO2 : Пошук запрограмованої станції.
MANUAL : Пошук радіостанції вручну.
 - Збереження станції: Натисніть і утримуйте одну з цифрових кнопок (від **1** до **6**).
 - Вибір збереженої станції: Натисніть одну з цифрових кнопок (від **1** до **6**).

Інші налаштування

- 1 Натисніть регулятор гучності, активується режим налаштування параметрів функцій [FUNCTION].
- 2 Поверніть регулятор гучності, щоб вибрати пункт (→ 6), а потім натисніть регулятор.
- 3 Повторіть крок 2, щоб обрати або активувати бажаний пункт.
- 4 Для виходу натисніть та утримуйте **Q/↵**.

Щоб повернутись до попереднього налаштування, натисніть **Q/↵**.

Налаштування за замовчуванням: **XX**

TUNER SETTING

LOCAL SEEK	ON: Виконується пошук станцій тільки з хорошим сигналом. ; OFF: Відміння. • Виконані налаштування застосовуються тільки для вибраного джерела/станції. Після зміни джерела/станції вам потрібно буде виконати налаштування знову.
AUTO MEMORY	YES: Автоматичний запис у пам'ять 6 станцій з якісним рівнем сигналу. ; NO: Відміння. • Можна вибрати тільки, якщо [PRESET TYPE] встановлено на [NORMAL]. (→ 4)
MONO SET	ON: Покращує якість відтворення сигналу радіостанції FM, але стереоефект при цьому може зникнути. ; OFF: Відміння.
NEWS SET	ON: Пристрій тимчасово буде переключено на режим News Programme (Програми новин), якщо такі є. ; OFF: Відміння.
REGIONAL	ON: Встановлюється режим перемикання на іншу станцію тільки у заданому регіоні з використанням функції "AF". ; OFF: Відміння.
AF SET	ON: Встановлюється режим автоматичного пошуку іншої радіостанції, яка транслює туку саму програму у тій самій мережі Radio Data System, але з кращою якістю сигналу, у випадку незадовільної якості сигналу радіостанції, який приймається. ; OFF: Відміння.
TI	ON: При доступності дозволяє тимчасово перемикнути пристрій на відтворення інформації про рух транспорту (спалахує "TI"). ; OFF: Відміння.
PTY SEARCH	1 Натисніть регулятор гучності, щоб перейти до вибору мови PTY. 2 Поверніть регулятор гучності, щоб обрати мову PTY (ENGLISH/ FRENCH/ GERMAN), потім натисніть регулятор для підтвердження. 3 Поверніть регулятор гучності, щоб вибрати доступний тип програми (див. нижче). 4 Натисніть ◀◀ / ▶▶, щоб розпочати пошук.
CLOCK	
TIME SYNC	ON: Синхронізація часу пристрою з часом станції системи передачі даних по каналам радіозв'язку (Radio Data System). ; OFF: Відміння.

Доступний тип програми для PTY SEARCH

SPEECH : NEWS, AFFAIRS, INFO (інформація), SPORT, EDUCATE, DRAMA, CULTURE, SCIENCE, VARIED, WEATHER, FINANCE, CHILDREN

MUSIC : POP M (музика), ROCK M (музика), EASY M (музика), LIGHT M (музика), CLASSICS, OTHER M (музика), JAZZ, COUNTRY, NATION M (музика), OLDIES, FOLK M (музика)

Автоматизована буде шукати тип програми, який підпадає під категорію [SPEECH] або [MUSIC], якщо вона обрана.

- [LOCAL SEEK]/ [MONO SET]/ [NEWS SET]/ [REGIONAL]/ [AF SET]/ [TI]/ [PTY SEARCH] доступний тільки в діапазонах FM1/ FM2/ FM3.
- Якщо гучність була налаштована під час прийняття інформації про дорожню ситуацію або новин, вона зберігається автоматично. Цей рівень гучності буде встановлений при наступній активації прийому інформації про ситуацію на дорозі або новин.

Пошук за алфавітом

Якщо у вас багато файлів на iPod, ви можете швидко здійснювати їх пошук за першою літерою у їх назві.

- 1 Для переходу до пошуку за літерою швидко поверніть регулятор гучності.
- 2 Повертайте регулятор гучності для вибору літери. Для пошуку за символами, відмінними від A-Z та 0-9, введіть лише "✳".
- 3 Натисніть ◀◀ / ▶▶, щоб перемістити положення запису.
 - Передбачено введення не більше 3 символів.
- 4 Щоб активувати режим пошуку, натисніть регулятор гучності.

CD / USB / iPod / ANDROID

Розпочніть відтворення

Джерело вмикається автоматично та починається відтворення запису.

▲ Висування диску Сторона, на якій нанесено етикетку

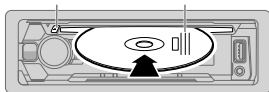

Вхід для підключення USB-пристроїв

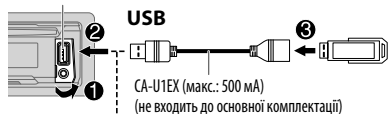

iPod/iPhone

KCA-iP102 / KCA-iP103
(не входить до основного комплекту)*1 або кабель, що входить до комплекту iPod/iPhone*2

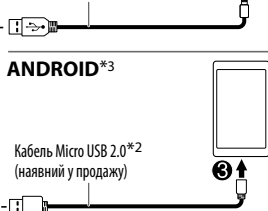

ANDROID*3

Кабель Micro USB 2.0*2
(нальний у продажу)

- *1 KCA-iP102: 30-контактний тип, KCA-iP103: Тип Lightning
*2 Не залишайте кабель всередині автомобіля, коли він не використовується.

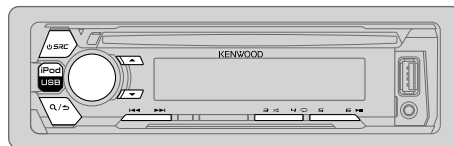

Щоб безпосередньо вибрати джерело USB/ IPOD/ ANDROID, натисніть **iPod USB**.

До	На передній панелі
Відтворення / пауза	Натисніть 6 ► .
Швидкий перехід вперед або назад*4	Натисніть та утримуйте ◀◀ / ▶▶ .
Вибір доріжки/файлу	Натисніть ◀◀ / ▶▶ .
Вибір папки*5	Натисніть ▲ / ▼ .
Відтворення у режимі повтору*6	Натисніть 4 ◁ декілька разів. TRACK REPEAT/ ALL REPEAT : Аудіо компакт-диск FILE REPEAT/ FOLDER REPEAT/ ALL REPEAT : Файл MP3/WMA/AAC/WAV/FLAC FILE REPEAT/ FOLDER REPEAT/ REPEAT OFF : iPod або ANDROID
Відтворення у випадковому порядку*6	Натисніть 3 ↻ декілька разів. DISC RANDOM/ RANDOM OFF : Аудіо компакт-диск FOLDER RANDOM/ RANDOM OFF : Файл MP3/WMA/AAC/WAV/FLAC, iPod або ANDROID
	Натисніть та утримуйте 3 ↻, щоб обрати ALL RANDOM.*7

*3 При підключенні Android-пристрою відображається повідомлення "Press [VIEW] to install KENWOOD MUSIC PLAY APP". Виконайте інструкції для встановлення програми. Перед підключенням Android-пристрою ви можете також встановити на нього найостаннішу версію програми KENWOOD MUSIC PLAY. (→ 14)

*4 Для ANDROID: Застосовується лише, коли обрано [BROWSE MODE]. (→ 8)

*5 Для CD: Лише для файлів MP3/WMA/AAC. Ці функції не працюють на iPod/ ANDROID.

*6 Для iPod/ ANDROID: Застосовується лише, коли обрано [MODE OFF]/ [BROWSE MODE]. (→ 8)

*7 Для CD: Лише для файлів MP3/WMA/AAC.

Виберіть режим керування

Коли вибране джерело IPOD, повторно натискайте **iPod USB**.

MODE ON : Керування пристроєм iPod з самого iPod. Однак ви й надалі можете відтворювати/ставити на паузу записи, пропускати файли, перемотувати файли вперед/назад з даного пристрою.

MODE OFF : Керування пристроєм iPod з цього пристрою.

Коли вибране джерело ANDROID, повторно натискайте **iPod USB**.

BROWSE MODE: Керуйте Android-пристроєм з даного пристрою через програму KENWOOD MUSIC PLAY, встановлену на Android-пристрої.

HAND MODE : Керуйте Android-пристроєм з самого Android-пристрою через інші програми-медіаплеєри, встановлені на Android-пристрої. Однак ви й надалі можете запускати відтворювати/ставити на паузу записи та пропускати файли з даного пристрою.

Вибір накопичувача з музику

Натисніть **iPod USB** декілька разів.

Будуть відтворюватися пісні, збережені на наступному накопичувачі.

- Вибрана внутрішня або зовнішня пам'ять смартфона (класу Mass Storage).
- Вибраний накопичувач пристрою з декількома накопичувачами.

Вибір файла з папки/списку

- 1 Натисніть **Q/↵**.
- 2 Поворотом регулятора гучності виберіть папку/список, а тоді натисніть регулятор.
- 3 Поворотом регулятора гучності виберіть файл, а тоді натисніть регулятор.

Швидкий пошук

При наявності великої кількості файлів можна здійснювати їх швидкий пошук.

Для швидкого перегляду списку швидко поверніть регулятор гучності.

- Не використовується для iPod.
(або)

Натисніть **◀◀ / ▶▶** для пошуку з запрограмованим коефіцієнтом пропуску під час пошуку. (⇒ [SKIP SEARCH])

- При натисканні та утриманні кнопки **◀◀ / ▶▶** пошук виконується з коефіцієнтом 10%.
— Не застосовується для аудіо CD та файлів MP3/WMA/AAC/WAV/FLAC.
(або)

Пошук за алфавітом (застосовується тільки для iPod) (⇒ 6)

- Щоб повернутися до кореневої папки/ першого файла/ головного меню, натисніть кнопку **5**.
- Щоб повернутись до попереднього налаштування, натисніть **Q/↵**.
- Щоб скасувати, натисніть і утримуйте **Q/↵**.
- Для iPod — застосовується тільки тоді, коли вибрано **[MODE OFF]**.
- Для ANDROID — застосовується тільки тоді, коли вибрано **[BROWSE MODE]**.

Прослуховування TuneIn Radio/ TuneIn Radio Pro/ Aereo

Прослуховуючи TuneIn Radio, TuneIn Radio Pro або Aereo, підключіть iPod/ iPhone до вхідного USB-роз'єму даного пристрою.

- Пристрій розпочне відтворення звуку з цих програм.

Інші налаштування

- 1 Натисніть регулятор гучності, активується режим налаштування параметрів функцій **[FUNCTION]**.
- 2 Поверніть регулятор гучності, щоб вибрати пункт (див. наступну таблицю), а тоді натисніть регулятор.
- 3 Повторіть крок 2, щоб обрати або активувати бажаний пункт.
- 4 Для виходу натисніть та утримуйте **Q/↵**.

Щоб повернутись до попереднього налаштування, натисніть **Q/↵**.

Настройка за замовчуванням: **XX**

USB

MUSIC DRIVE	DRIVE CHANGE: Наступний накопичувач (від [DRIVE 1] до [DRIVE 4]) вибирається автоматично після чого розпочинається відтворення. Для вибору наступного накопичувача повторіть кроки 1 та 3 .
SKIP SEARCH	0.5%/ 1%/ 5%/ 10%: Під час прослуховування iPod або ANDROID вибирає коефіцієнт пропуску під час пошуку для всіх файлів.

AUX

Підготовка:

Оберіть [ON] для [BUILT-IN AUX]. (→ 4)

Початок прослуховування

- 1 Підключення портативного аудіопрогравача (наявний у продажу).

Додаткове вхідне гніздо

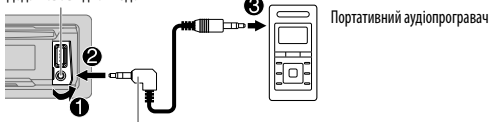

Мініатюрний стереофонічний штекер 3,5 мм
(з F-подібним з'єднувачем) (наявний у продажу)

- 2 Натискайте повторно **SRC**, щоб вибрати **AUX**.
- 3 Увімкніть портативний аудіопрогравач та почніть відтворення.

Встановіть ім'я AUX

Під час прослуховування аудіо плеєру, який підключено до пристрою...

- 1 Натисніть регулятор гучності, активується режим налаштування параметрів функцій [FUNCTION].
- 2 Поворотом регулятора гучності виберіть [SYSTEM] і натисніть регулятор.
- 3 Поворотом регулятора гучності виберіть [AUX NAME SET] і натисніть регулятор.
- 4 Поверніть регулятор гучності, щоб вибрати пункт, а тоді натисніть регулятор.
AUX (за замовчуванням) / **DVD** / **PORTABLE** / **GAME** / **VIDEO** / **TV**
- 5 Для виходу натисніть та утримуйте **Q/↵**.

Щоб повернутись до попереднього налаштування, натисніть **Q/↵**.

НАСТРОЙКИ ЗВУКУ

Під час прослуховування будь-якого джерела...

- 1 Натисніть регулятор гучності, активується режим налаштування параметрів функцій [FUNCTION].
- 2 Поворотом регулятора гучності виберіть [AUDIO CONTROL] і натисніть регулятор.
- 3 Поверніть регулятор гучності, щоб вибрати пункт (див. наступну таблицю), а тоді натисніть регулятор.
- 4 Повторіть крок 3, щоб обрати або активувати бажаний пункт.
- 5 Для виходу натисніть та утримуйте **Q/↵**.

Щоб повернутись до попереднього налаштування, натисніть **Q/↵**.

Настройка за замовчуванням: **XX**

SUB-W LEVEL	-50 - +10 (0): Встановлює рівень гучності сабвуфера.
MANUAL EQ	
BAND1 LEVEL	LEVEL -9 - +9 (0): (Зверніться до пункту BAND2 LEVEL , зазначеного нижче.)
BASS EXTEND	ON : Вмикає розширений режим відтворення низьких частот.; OFF : Відмінняє.
BAND2 LEVEL - BAND13 LEVEL	-9 - +9 (0): Елементи звуку (рівень частоти, рівень тембру, коефіцієнт якості) запрограмовані в кожному рівні (BAND1 LEVEL - BAND13 LEVEL). Налаштування рівня для запам'ятовування кожного джерела. (Перш ніж робити налаштування, оберіть джерело, яке ви бажаєте налаштувати.)
Q FACTOR	1.35/1.50/2.00: Встановлення коефіцієнта якості.
PRESET EQ	NATURAL/ ROCK/ POPS/ EASY/ TOP40/ JAZZ/ POWERFUL/ USER : Встановлює попередньо обраний еквалайзер відповідно до музичного жанру. (Виберіть [USER], щоб використовувати налаштування, встановлені в [MANUAL EQ].)
BASS BOOST	LEVEL1/ LEVEL2/ LEVEL3/ LEVEL4/ LEVEL5 : Встановлює рівень підйому низьких частот.; OFF : Відмінняє.
LOUDNESS	LEVEL1/ LEVEL2 : Вибір підсилення низьких та високих частот для отримання гарно збалансованого звучання на малій гучності.; OFF : Відмінняє.
SUBWOOFER SET	ON : Вмикає вихідний сигнал сабвуфера.; OFF : Відмінняє.

НАСТРОЙКИ ЗВУКУ

FADER	(Не застосовується при виборі 3-смугового кросоверу.) R15 - F15 (0): Регулює баланс звучання задній і передніх динаміків.
BALANCE	L15 - R15 (0): Регулює баланс звучання лівого та правого динаміків.
VOLUME OFFSET	-15 - +6 (0): Встановлює початковий рівень гучності для кожного джерела. (Перш ніж робити налаштування, оберіть джерело, яке ви бажаєте налаштувати.)
SOUND EFFECT	
SOUND RECNRSTR (Відновлення звуку)	(Ця функція не працює для джерела TUNER або AUX.) ON: Відтворює реалістичний звук шляхом врівноваження височастотних компонентів і часу зростання форми хвилі, що було втрачено під час стиснення аудіо даних. ; OFF: Відмінняє.
SPACE ENHANCE	(Ця функція не працює для джерела TUNER.) SMALL/ MEDIUM/ LARGE: Віртуальне розширення звукового простору. ; OFF: Відмінняє.
SND REALIZER	LEVEL1/ LEVEL2/ LEVEL3: Віртуальне створення реалістичного звучання. ; OFF: Відмінняє.
STAGE EQ	LOW/ MIDDLE/ HIGH: Віртуальне налаштування позиції звуку з динаміків. ; OFF: Відмінняє.
DRIVE EQ	ON: Підвищення частоти для зниження шуму ззовні автомобіля або шуму шин. ; OFF: Відмінняє.
SPEAKER SIZE	Залежно від обраного Вами типу кросоверу (➔ 5), будуть відображатися параметри налаштування для 2-смугового або 3-смугового кросоверу. (➔ 11)
X 'OVER	За замовчуванням вибрано 2-смуговий тип кросоверу.

[SUB-W LEVEL] доступні для вибору, тільки якщо для параметра [SUBWOOFER SET] обрано значення [ON]. (➔ 9)

Налаштування кросоверу

Нижче наведені параметри налаштування для 2-смугового або 3-смугового кросоверу.

SPEAKER SIZE

Вибір відповідно до розміру підключеного динаміку для оптимальної роботи.

- Налаштування частоти та нахилу для кросоверу обраного динаміку встановлюються автоматично.
- Якщо значення [NONE] обрано для [TWEETER] в параметрах [FRONT], [REAR] та [SUBWOOFER] — для [SPEAKER SIZE], то налаштування [X 'OVER] для динаміку — не доступні.

X 'OVER

[FRQ]/ [F - HPF FRQ]/ [R - HPF FRQ]/ [SW LPF FRQ]/ [HPF FRQ]/ [LPF FRQ]:

Регулювання частоти кросоверу для обраних динаміків (фільтр високих частот або фільтр низьких частот).

- Якщо вибрано [THROUGH], то усі сигнали посилатимуться в обрані динаміки.

[F - HPF SLOPE]/ [R - HPF SLOPE]/ [SW LPF SLOPE]/ [HPF SLOPE]/ [LPF SLOPE]/ [SLOPE]:

Регулювання нахилу кросоверу.

- Доступно для вибору за винятком випадку, коли параметр [THROUGH] обрано для частоти кросоверу.

[SW LPF PHASE]/ [PHASE]:

Регулювання фази сигналу динаміка, щоб узгодити його з іншим динаміком для оптимальної якості звучання.

[GAIN LEFT]/ [GAIN RIGHT]/ [F - HPF GAIN]/ [R - HPF GAIN]/ [SW LPF GAIN]/ [GAIN]:

Регулювання рівня гучності обраного динаміка.

Наступні параметри доступні для вибору тільки, якщо [SUBWOOFER SET]

встановлено на [ON] (➔ 9):

– [SUBWOOFER]/ [WOOFER] – [SPEAKER SIZE]

– [SUBWOOFER LPF]/ [WOOFER] – [X 'OVER]

НАСТРОЙКИ ЗВУКУ

■ Параметри налаштування 2-смугового кросоверу

SPEAKER SIZE		
FRONT	SIZE	8CM/ 10CM/ 12CM/ 13CM/ <u>16CM</u> / 17CM/ 18CM/ 4×6/ 5×7/ 6×8/ 6×9/ 7×10
	TWEETER	SMALL/ <u>MIDDLE</u> / LARGE/ NONE (не підключено)
REAR		8 CM/ 10 CM/ 12 CM/ 13 CM/ <u>16 CM</u> / 17 CM/18 CM/ 4×6/ 5×7/ 6×8/ 6×9/ 7×10/ NONE (не підключено)
SUBWOOFER		16CM/ 20CM/ <u>25CM</u> / 30CM/ 38CM OVER/ NONE (не підключено)
X' OVER		
TWEETER	FRQ	1KHZ/ 1.6KHZ/ 2.5KHZ/ <u>4KHZ</u> / 5KHZ/ 6.3KHZ/ 8KHZ/ 10KHZ/ 12.5KHZ
	GAIN LEFT	від -8 до <u>0</u>
	GAIN RIGHT	від -8 до <u>0</u>
FRONT HPF	F - HPF FRQ	30HZ/ 40HZ/ 50HZ/ 60HZ/ 70HZ/ 80HZ/ 90HZ/ 100HZ/ 120HZ/ 150HZ/ 180HZ/ 220HZ/ 250HZ/ <u>THROUGH</u>
	F - HPF SLOPE	-6DB/ <u>-12DB</u> / -18DB/ -24DB
	F - HPF GAIN	від -8 до <u>0</u>
REAR HPF	R - HPF FRQ	
	R - HPF SLOPE	(Зверніться до налаштувань FRONT HPF , зазначених вище.)
	R - HPF GAIN	
SUBWOOFER LPF	SW LPF FRQ	30HZ/ 40HZ/ 50HZ/ 60HZ/ 70HZ/ 80HZ/ 90HZ/ 100HZ/ 120HZ/ 150HZ/ 180HZ/ 220HZ/ 250HZ/ <u>THROUGH</u>
	SW LPF SLOPE	-6DB/ <u>-12DB</u> / -18DB/ -24DB
	SW LPF PHASE	REVERSE (180°)/ <u>NORMAL</u> (0°)
	SW LPF GAIN	від -8 до <u>0</u>

■ Параметри налаштування 3-смугового кросоверу

SPEAKER SIZE		
TWEETER		SMALL/ <u>MIDDLE</u> / LARGE
MID RANGE		8CM/ 10CM/ 12CM/ 13CM/ <u>16CM</u> / 17CM/ 18CM/ 4×6/ 5×7/ 6×8/ 6×9
WOOFER		16CM/ 20CM/ <u>25CM</u> / 30CM/ 38CM OVER/ NONE (не підключено)
X' OVER		
TWEETER	FRQ	1KHZ/ 1.6KHZ/ 2.5KHZ/ <u>4KHZ</u> / 5KHZ/ 6.3KHZ/ 8KHZ/ 10KHZ/12.5KHZ
	SLOPE	-6DB/ <u>-12DB</u>
	PHASE	REVERSE (180°)/ <u>NORMAL</u> (0°)
	GAIN	від -8 до <u>0</u>
MID RANGE	HPF FRQ	30HZ/ 40HZ/ 50HZ/ 60HZ/ 70HZ/ 80HZ/ 90HZ/ 100HZ/ <u>120HZ</u> / 150HZ/ 180HZ/ 220HZ/ 250HZ/ THROUGH
	HPF SLOPE	-6DB/ <u>-12DB</u>
	LPF FRQ	1KHZ/ 1.6KHZ/ 2.5KHZ/ <u>4KHZ</u> / 5KHZ/ 6.3KHZ/ 8KHZ/ 10KHZ/12.5KHZ/ THROUGH
	LPF SLOPE	-6DB/ <u>-12DB</u>
	PHASE	REVERSE (180°)/ <u>NORMAL</u> (0°)
	GAIN	від -8 до <u>0</u>
WOOFER	LPF FRQ	30HZ/ 40HZ/ 50HZ/ 60HZ/ <u>70HZ</u> / 80HZ/ 90HZ/ 100HZ/ 120HZ/ 150HZ/ 180HZ/ 220HZ/ 250HZ/ THROUGH
	SLOPE	-6DB/ <u>-12DB</u>
	PHASE	REVERSE (180°)/ <u>NORMAL</u> (0°)
	GAIN	від -8 до <u>0</u>

НАСТРОЙКИ ЕКРАНУ

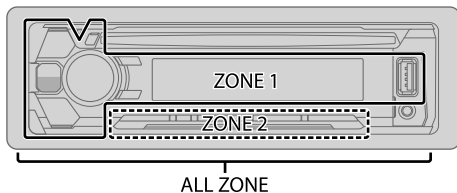

Налаштування затемнення

Натисніть та утримуйте **DISP (DIMMER)**, щоб увімкнути або вимкнути затемнення.

- Якщо ви встановили функцію [DIMMER TIME], вона буде скасована при натисканні та утримуванні цієї кнопки.

Інші налаштування

- 1 Натисніть регулятор гучності, активується режим налаштування параметрів функцій [FUNCTION].
- 2 Поворотом регулятора гучності виберіть [DISPLAY] і натисніть регулятор.
- 3 Поверніть регулятор гучності, щоб вибрати пункт (див. наступну таблицю), а тоді натисніть регулятор.
- 4 Повторюйте крок 3, доки не буде вибрано/активовано потрібний пункт або виконайте інструкції, зазначені для вибраного пункту.
- 5 Для виходу натисніть та утримуйте **Q/↵**.

Щоб повернутись до попереднього налаштування, натисніть **Q/↵**.

Налаштування за замовчуванням: **XX**

COLOR SELECT	<p>Виберіть колір окремо для ALL ZONE, ZONE 1 та ZONE 2.</p> <ol style="list-style-type: none">1 Оберіть зону. (Див. малюнок у лівій колонці.)2 Виберіть колір для вибраної зони. VARIABLE SCAN/ CUSTOM R/G/B/ програмує кольори* <p>Щоб створити власний колір, виберіть [CUSTOM R/G/B]. Створений колір буде збережений у [CUSTOM R/G/B].</p> <ol style="list-style-type: none">1 Натисніть регулятор гучності, щоб перейти в режим детального налаштування кольору.2 Натисніть ◀◀/▶▶, щоб обрати колір (R/ G/ B) для налаштування.3 Поворотом регулятора гучності встановіть рівень (0 — 9) і натисніть регулятор.
DIMMER	<p>Вимикання підсвічування дисплею та підсвічування кнопок. ON: Затемнення увімкнене. ; OFF: Відміння.</p> <p>DIMMER TIME: Налаштування часу увімкнення та вимкнення затемнення.</p> <ol style="list-style-type: none">1 Поверніть регулятор гучності, щоб налаштувати час [ON], а тоді натисніть регулятор.2 Поверніть регулятор гучності, щоб налаштувати час [OFF], а тоді натисніть регулятор. <p>(Налаштування за замовчуванням: [ON]: 18:00; [OFF]: 6:00)</p>
BRIGHTNESS	<ol style="list-style-type: none">1 Оберіть зону. (Див. малюнок у лівій колонці.)2 0 — 31: Функція дозволяє вибирати бажаний рівень яскравості для підсвічування екрану та кнопок.
TEXT SCROLL	<p>AUTO/ ONCE: Встановлює режим автоматичної або разової прокрутки інформації на дисплеї. ; OFF: Відміння.</p>

* Програмує кольори: **RED1/ RED2/ RED3/ PURPLE1/ PURPLE2/ PURPLE3/ PURPLE4/ BLUE1/ BLUE2/ BLUE3/ SKYBLUE1/ SKYBLUE2/ LIGHTBLUE/ AQUA1/ AQUA2/ GREEN1/ GREEN2/ GREEN3/ YELLOWGREEN1/ YELLOWGREEN2/ YELLOW/ ORANGE1/ ORANGE2/ ORANGERED**

НЕСПРАВНОСТІ

Симптом	Засоби виявлення	
Загальні несправності	Звук не відтворюється. <ul style="list-style-type: none"> • Налаштуйте гучність до оптимального рівня. • Перевірте шнури та з'єднання. 	
	Якщо недоступно, з'являється "MISWIRING CHECK WIRING THEN PWR ON".	Вимкніть живлення, а тоді перевірте, чи добре ізольовані клеми проводів колонки. Знову увімкніть живлення.
	Якщо недоступно, з'являється "PROTECTING SEND SERVICE". <ul style="list-style-type: none"> • Звук не відтворюється. • Пристрій не вмикається. • Інформація, що відображається на дисплеї, невірна. 	Віднесіть пристрій у найближчий сервісний центр.
Радіо	<ul style="list-style-type: none"> • Звук не відтворюється. • Пристрій не вмикається. 	Очистіть з'єднувачі. (→ 14)
	Пристрій не працює взагалі. <ul style="list-style-type: none"> • Нечітка трансляція. • Статичні перешкоди під час прослуховування радіо. 	Перезавантажте пристрій. (→ 3) Надійно підключіть антену.
CD / USB / iPod	Диск не можна висунути.	Натисніть та утримуйте ▲, щоб витягнути диск. Будьте обережні, щоб диск не впав під час витягування. Якщо цей спосіб не вирішує проблему, перезавантажте пристрій. (→ 3)
	Чути шум.	Переїдіть на іншу доріжку або змініть диск.
	Доріжки програвуються не в тому порядку, в якому ви передбачали їхнє програвання.	Порядок програвання визначається під час запису файлів.
	Блимає повідомлення "READING".	Не використовуйте дуже багато рівнів ієрархії та папок.
	Час, що минув з початку відтворення, показується невірно.	Все залежить від того, як доріжки були записані на диск.
	З'являється напис "LOADING", коли Ви входите в режим пошуку шляхом натискання Q/5 .	Цей пристрій все ще готує список музики для iPod/iPhone. Завантаження може зайняти деякий час, повторіть спробу пізніше.

Симптом	Засоби виявлення	
CD / USB / iPod	Символи відображаються некоректно (наприклад, назва альбому).	<ul style="list-style-type: none"> • Ця система може відобразити тільки літери у верхньому регістрі, цифри та обмежену кількість інших символів. • Залежно від вибраної вами мови дисплея (→ 5) деякі символи можуть відображатися неправильно.
	"NA FILE"	Переконайтеся, що диск містить аудіофайли що підтримуються. (→ 14, 15)
	"NO DISC"	Вставте у завантажувальний отвір диск, що може програватися.
	"TOC ERROR"	Переконайтеся, що диск чистий та вставлений правильно.
	"PLEASE EJECT"	Перезавантажте пристрій. Якщо це не вирішить проблему, зверніться до найближчого сервісного центру.
	"READ ERROR"	Повторно скопіюйте файли та папки на USB-пристрій. Якщо це не вирішує проблему, перезавантажте USB-пристрій або скористайтесь іншим USB-пристроєм.
	"NO DEVICE"	Підключіть USB-пристрій та знову змініть джерело на USB.
	"COPY PRO"	Формат файла захищений від копіювання.
	"NA DEVICE"	Підключіть пристрій USB, який підтримується, та перевірте з'єднання.
	"NO MUSIC"	Підключіть USB-пристрій, що містить аудіофайли для відтворення.
ANDROID	"iPod ERROR"	<ul style="list-style-type: none"> • Ще раз підключіть iPod. • Перезавантажте iPod.
	<ul style="list-style-type: none"> • Не чути звук під час відтворення. • Звук виводиться тільки з Android-пристрою. 	<ul style="list-style-type: none"> • Перепідключіть Android-пристрій. • Якщо ви в режимі [HAND MODE], запустіть будь-яку програму-медіаплеєр на Android-пристрої та розпочніть відтворення. • Якщо ви в режимі [HAND MODE], перезапустіть поточну програму-медіаплеєр або використовуйте іншу програму-медіаплеєр. • Перезапустіть Android-пристрій. • Якщо проблема залишається, тоді підключений Android-пристрій не передає аудіосигнал на пристрій. (→ 15)

Симптом	Засоби виявлення	
ANDROID	Відтворення недоступне в режимі [BROWSE MODE].	<ul style="list-style-type: none"> Переконайтеся, що програма KENWOOD MUSIC PLAY APP встановлена на Android-пристрої. (→ 7) Переключіть пристрій Android та виберіть відповідний режим керування. Якщо це не вирішує проблему, тоді підключений Android-пристрій не підтримує режим [BROWSE MODE]. (→ 15)
	Блимає повідомлення "NO DEVICE" або "READING".	<ul style="list-style-type: none"> Вимкніть опції розробника на Android-пристрої. Переключіть Android-пристрій. Якщо це не вирішує проблему, тоді підключений Android-пристрій не підтримує режим [BROWSE MODE]. (→ 15)
	Переривається відтворення або пропадає звук.	Вимкніть режим енергозбереження на Android-пристрої.
	"ANDROID ERROR" / "NA DEVICE"	<ul style="list-style-type: none"> Переключіть Android-пристрій. Перезапустіть Android-пристрій.

Автоматичне приглушення звуку при надходженні телефонного дзвінка

Підключіть кабель MUTE до телефону за допомогою спеціального з'єднувача, що є у продажу. (→ 17)

При надходженні виклику на табло з'являється повідомлення "CALL". (Аудіосистема призупиняється.)

- Щоб продовжити прослуховувати аудіосистему під час телефонної розмови, натисніть **SRC**. Повідомлення "CALL" зникне, і аудіосистема відновить роботу.

По завершенні телефонної розмови повідомлення "CALL" зникає. (Аудіосистема відновлює роботу.)

Обслуговування

Чистення приладу

Забруднення з передньої панелі видаляють сухим силіконом або м'якою тканиною.

Очищення з'єднувача

Зніміть передню панель та обережно протріть з'єднувач ватною паличкою, щоб його не пошкодити.

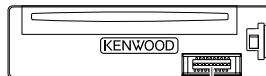

З'єднувач (на зворотній стороні передньої пластини)

Правила поводження з дисками

- Не торкайтеся робочій стороні диска.
- Не наклеюйте на диски етикетки і т.п., а також не використовуйте диски з наклейками.
- Не використовуйте з дисками жодних допоміжних засобів.
- Чистити диски слід у відцентровому напрямі.
- Для чистення дисків використовуйте сухий силікон або м'яку тканину. Не використовуйте розчинників.
- Виймаючи диск з програвача, тримайте його горизонтально, не перекошуючи.
- Якщо на зовнішньому краю диску або у центральному отворі є обідок, його необхідно зняти перед тим, як вставляти диск.

Додаткова інформація

Відвідайте також веб-сайт <www.kenwood.com/cs/ce/>, щоб:

- Отримати найостанніші оновлення вбудованого ПЗ та найновіший список сумісних пристроїв
- Завантажити програму KENWOOD MUSIC PLAY для Android™
- Переглянути будь-яку іншу найновішу інформацію

Загальні несправності

- Цей пристрій може відтворювати лише наступні компакт-диски:



- Детальна інформація та роз'яснення щодо типів файлів, які можна відтворювати, подані в електронному керівництві на сайті: www.kenwood.com/cs/ce/audiofile/

ПОСИЛАННЯ

Файли для відтворення

- Формати відтворення аудіофайлів: MP3 (.mp3), WMA (.wma), AAC (.aac)
- Формати відтворення дисків: CD-R/CD-RW/CD-ROM
- Формати відтворення дискових файлів: ISO 9660 Level 1/2, Joliet, Long file name.
- Система файлів відтворюваного USB-пристрою: FAT12, FAT16, FAT32

Навіть якщо аудіофайли відповідають стандартам, переліченим вище, відтворення може бути неможливим, залежно від типів або стану носіїв та пристрою.

Файл AAC (.m4a) в пристрої USB або на диску, закодованому в iTunes, не може бути відтворений на даному пристрої.

Диски, що не відтворюються

- Диски з відхиленням від кругової форми.
- Диски з забарвленням робочої поверхні, а також забруднені диски.
- Диски, що можна записати/перезаписати, які не були завершені.
- Компакт-диск діаметром 8 см. Спроба використання адаптера може призвести до виникнення несправностей.

Інформація про USB-пристрій

- Пристрій може відтворювати файли форматів MP3/WMA/AAC/WAV/FLAC з пристрою зберігання даних USB.
- Не можна підключити USB-пристрій через USB-концентратор.
- Підключення кабелю, довжина якого перевищує 5 м, може спричинити неправильне відтворення.
- Ця система не може розпізнати USB-пристрій з параметрами живлення, відмінними від 5 В, та споживаний струм якого перевищує 1,5 А.

Інформація про iPod/iPhone

Made for

- iPod touch (2nd, 3rd, 4th та 5th generation)
- iPod classic
- iPod nano (3rd, 4th, 5th, 6th та 7th generation)
- iPhone 3G, 3GS, 4, 4S, 5, 5S, 5C, 6, 6 Plus
- Ви не можете використовувати iPod, якщо "KENWOOD" або "✓" відображається на iPod.
- В залежності від версії операційної системи iPod/iPhone деякі функції можуть не підтримуватися на цьому пристрої.

Про Android-пристрій

- Цей пристрій підтримує Android OS 4.1 та вище.
- Деякі Android-пристрої (із OS 4.1 та вище) можуть не повністю підтримувати протокол Android Open Accessory (AOA) 2.0.
- Якщо Android-пристрій підтримує як пристрої зберігання даних, так і AOA 2.0, даний пристрій завжди надає пріоритет для відтворення через AOA 2.0.

Зміна інформації, що відображається на дисплеї

При кожному натисканні **DISP** інформація на дисплеї змінюється.

- Якщо інформація недоступна або не записана, тоді відображається "NO TEXT", "NO INFO" або інша інформація (наприклад, ім'я станції, час відтворення).

Ім'я джерела	Інформація на дисплеї
STANDBY	Ім'я джерела (Дата/Годинник)
TUNER	Частота (Дата/Годинник) (Тільки для станцій FM Radio Data System) Ім'я станції (Дата/Годинник) ➔ Радіотекст (Дата/Годинник) ➔ Радіотекст+ (R.TEXT+) ➔ Заголовок (Виконавець) ➔ Заголовок (Дата/Годинник) ➔ Частота (Дата/Годинник) ➔ (назад до початку)
CD або USB	(Для CD-DA) Назва доріжки (Виконавець) ➔ Назва доріжки (Ім'я диска) ➔ Назва доріжки (Дата/Годинник) ➔ Час відтворення (Дата/Годинник) ➔ (назад до початку) (Для файла MP3/WMA/WAV/FLAC) Назва доріжки (Виконавець) ➔ Назва доріжки (Назва альбому) ➔ Назва доріжки (Дата/Годинник) ➔ Ім'я файла (Ім'я папки) ➔ Ім'я файла (Дата/Годинник) ➔ Час відтворення (Дата/Годинник) ➔ (назад до початку)
IPOD або ANDROID	Назва доріжки (Виконавець) ➔ Назва доріжки (Назва альбому) ➔ Назва доріжки (Дата/Годинник) ➔ Час відтворення (Дата/Годинник) ➔ (назад до початку)
AUX	Ім'я джерела (Дата/Годинник)

ВСТАНОВЛЕННЯ / З'ЄДНАННЯ

▲ Попередження

- Автомагнітола призначена лише для встановлення на автомобілях з джерелом живлення 12 В постійного струму і підключенням мінусового проводу до маси.
- Відключіть негативний контакт акумулятору перед підключенням кабелів та монтажем.
- Не підключайте кабелі батареї (жовті) та кабелі запалення (червоний) до шасі автомобіля або кабелю заземлення (чорний), щоб уникнути короткого замикання.
- Ізолюйте невідключені кабелі за допомогою вінілової стрічки, щоб уникнути короткого замикання.
- Переконайтеся у тому, що після закінчення встановлення пристрою, виконано його заземлення на шасі авто.

▲ Застереження

- Задля безпеки, доручіть цю роботу фахівцям. Зверніться до дилера автомагнітоли.
- Цей пристрій призначений для встановлення до консолі автомобіля. Не торкайтеся металевих деталей цього пристрою у процесі та протягом певного часу після завершення експлуатації. Температура металевих деталей, наприклад, радіатора охолодження та кожуху, значно підвищується.
- Не підключайте кабелі \ominus динаміка до шасі автомобіля, кабелю заземлення (чорний) або паралельно до обох.
- Встановіть прилад під кутом менше 30°.
- Якщо підвіска електрокабелів вашого автомобіля не має клеми запалення, підключіть кабель запалення (червоний) до клеми на коробці запобіжників автомобіля, що забезпечує живлення 12 В постійного струму та вмикається та вимикається за допомогою ключа запалення.
- Тримайте усі кабелі подалі від металевих деталей, що відводять тепло.
- Після установки приладу слід перевірити справність стоп-сигналів, сигнальних вогнів, двірників тощо.
- Якщо запобіжник перегорить, спочатку переконайтеся, що кабелі не торкаються шасі автомобіля, а потім замініть старий запобіжник на новий з такими ж характеристиками.

Основні процедури

- 1 Вийміть ключ з замка запалювання, потім відключіть клему \ominus акумулятора автомобіля.
- 2 Правильно підключіть всі кабелі.
Див. розділ "Підключення проводів". (→ 17)
- 3 Встановіть прилад у своєму автомобілі.
Див. розділ "Установка пристрою (монтаж автомагнітоли)".
- 4 Підключіть клему \ominus акумулятора автомобіля.
- 5 Натисніть \ominus SRC, щоб увімкнути живлення.
- 6 Від'єднайте передню панель та перезавантажте пристрій протягом 5 секунд. (→ 3)

Установка пристрою (монтаж автомагнітоли)

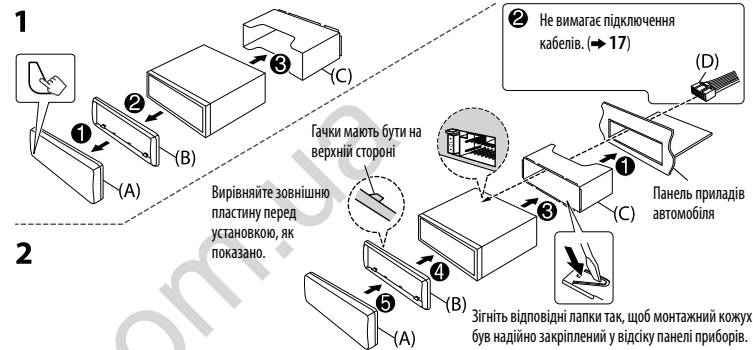

Як зняти пристрій

- 1 Зніміть передню панель.
- 2 Вставте ключі для демонтажу у отвори з обох сторін декоративної накладки і витягніть її.
- 3 Вставте ключі для демонтажу глибоко в отвори з обох боків і витягніть автомагнітолу, діючи, як позначено стрілками на малюнку праворуч.

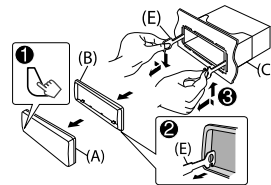

Список деталей для монтажу



Підключення проводів

Вихід для задніх/передніх динаміків/сабвуфера
Для 3-смугового кросоверу: Вихід високочастотного/середньочастотного/низькочастотного динаміку

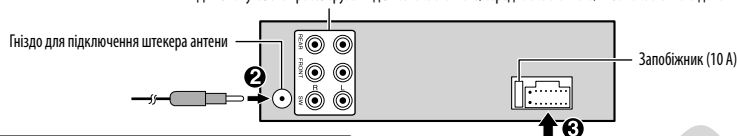

Особливості підключення з'єднувачів ISO на деяких марках автомобілів Фольксваген/Ауді та Опель (Vauxhall)

Можливо, виявиться необхідним змінити, як зображено на малюнку, схему пучок проводів, який входить до комплекту.

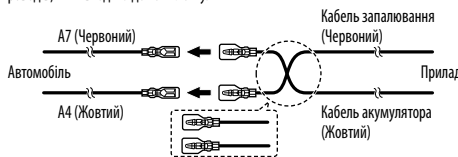

Стандартний варіант схеми підключення проводів

Контакт	Колір та призначення
A4	Жовтий : Акумулятор
A5	Синій/білий : Регулювання живлення
A7	Червоний : Запалювання (ACC)
A8	Чорний : З'єднання заземлення
B1	Багрянний ⊕ : Задня колонка (правий)
B2	Багрянний/чорний ⊖ : Для 3-смугового кросоверу: Високочастотний динамік (правий)
B3	Сірий ⊕ : Передня колонка (правий)
B4	Сірий/чорний ⊖ : Для 3-смугового кросоверу: Середньочастотний динамік (правий)
B5	Білий ⊕ : Передня колонка (лівий)
B6	Білий/чорний ⊖ : Для 3-смугового кросоверу: Середньочастотний динамік (лівий)
B7	Зелений ⊕ : Задня колонка (лівий)
B8	Зелений/чорний ⊖ : Для 3-смугового кросоверу: Високочастотний динамік (лівий)

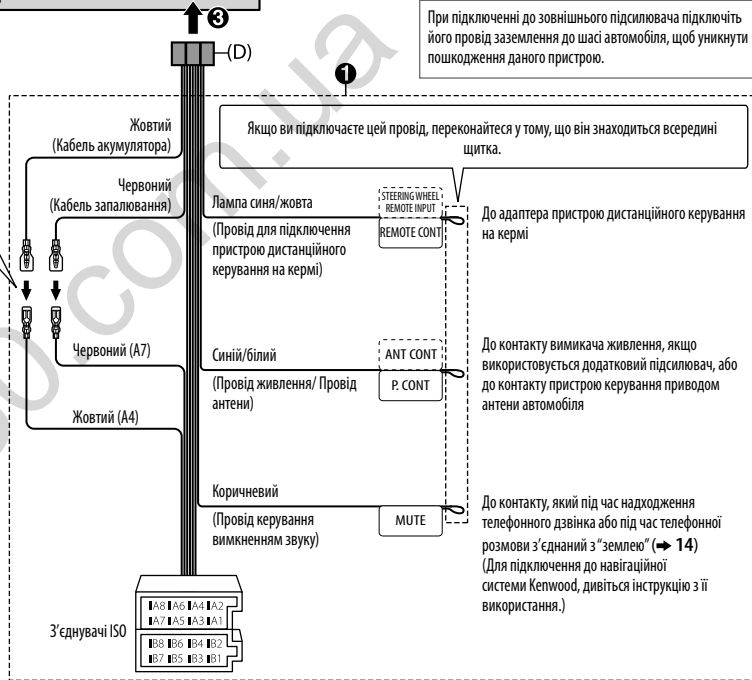

Якщо ваш автомобіль не оснащений виводом за стандартом ISO :

Рекомендуємо встановлювати даний пристрій із наявною у продажу спеціальною електропроводкою, що підходить для вашого автомобіля; з огляду на безпеку, довірте встановлення пристрою професіоналам. Зверніться до вашого дилера автомобілів.

При підключенні до зовнішнього підсилювача підключіть його провід заземлення до шасі автомобіля, щоб уникнути пошкодження даного пристрою.

ХАРАКТЕРИСТИКИ

Тюнер	FM	Діапазон частот	87,5 МГц — 108,0 МГц (50 кГц просторових)
		Реальна чутливість (сигнал/шум = 26 дБ)	0,71 мкВ/75 Ом
		Гранична чутливість (ДІН сигнал/шум = 46 дБ)	2,0 мкВ/75 Ом
		Частотна характеристика (±3 дБ)	30 Гц — 15 кГц
		Відношення сигнал/шум (MONO)	64 дБ
		Розподіл стереозвука (1 кГц)	40 дБ
	MW (СХ)	Діапазон частот	531 кГц — 1 611 кГц (9 кГц просторових)
Реальна чутливість (сигнал/шум = 20 дБ)		28,2 мкВ	
LW (ДХ)	Діапазон частот	153 кГц — 279 кГц (9 кГц просторових)	
	Реальна чутливість (сигнал/шум = 20 дБ)	50,0 мкВ	

Програвач компакт-дисків	Лазерний діод	GaAlAs
	Цифровий фільтр (цифро-аналогове перетворення)	8-кратна дискредитація
	Швидкість вала	500 об/хв — 200 об/хв (CLV)
	Детонація	Нижче вимірювальних можливостей
	Частотна характеристика (±1 дБ)	20 Гц — 20 кГц
	Коефіцієнт нелінійних викривлень (1 кГц)	0,01 %
	Відношення сигнал/шум (1 кГц)	105 дБ
	Динамічний діапазон	90 дБ
	Розділення каналів	85 дБ
	Декодування MP3	Відповідає стандарту MPEG-1/2 Audio Layer-3
Декодування WMA	Відповідає стандарту Windows Media Audio	
Декодування AAC	Файли AAC-LC“.aac”	

USB	Стандарт USB	USB 1.1, USB 2.0 Повношвидкісний
	Файлова система	FAT12/ 16/ 32
	Максимальний рівень струму живлення	5 В постійного струму \equiv 1,5 А
	Декодування MP3	Відповідає стандарту MPEG-1/2 Audio Layer-3
	Декодування WMA	Відповідає стандарту Windows Media Audio
	Декодування AAC	Файли AAC-LC“.aac”
	Декодування WAV	Лінійна імпульсно-кодова модуляція
Декодування FLAC	Файл FLAC (До 48 кГц / 16 біт)	

Аудіо	Максимальна вихідна потужність	50 Вт × 4	
	Потужність усього частотного діапазону	22 Вт × 4 (при менш ніж 1 % КНС)	
	Номінальний опір динаміка	4 Ом — 8 Ом	
	Дія тембра	Діапазон 1:	62,5 Гц ±9 дБ
		Діапазон 2:	100 Гц ±9 дБ
		Діапазон 3:	160 Гц ±9 дБ
		Діапазон 4:	250 Гц ±9 дБ
		Діапазон 5:	400 Гц ±9 дБ
		Діапазон 6:	630 Гц ±9 дБ
		Діапазон 7:	1 кГц ±9 дБ
		Діапазон 8:	1,6 кГц ±9 дБ
		Діапазон 9:	2,5 кГц ±9 дБ
		Діапазон 10:	4 кГц ±9 дБ
Діапазон 11:		6,3 кГц ±9 дБ	
Діапазон 12:		10 кГц ±9 дБ	
Діапазон 13:		16 кГц ±9 дБ	
Рівень/навантаження попереднього підсилювача (програвач компакт-дисків)	4 000 мВ/10 кОм		
Повний опір попереднього підсилювача	≤ 600 Ом		

ХАРАКТЕРИСТИКИ

Допоміжний	Частотна характеристика (± 3 дБ)	20 Гц — 20 кГц
	Максимальна напруга на вході	1 000 мВ
	Опір на вході	30 кОм
Загальні несправності	Робоча напруга	14,4 В (допускається 10,5 В — 16 В)
	Максимальний струм споживання	10 А
	Діапазон робочої температури	-10°C — $+60^{\circ}\text{C}$
	Габарити установки (Ш \times В \times Г)	182 мм \times 53 мм \times 159 мм
	Маса	1,3 кг

Внесення змін до специфікацій здійснюється без додаткового повідомлення.

- “Made for iPod,” and “Made for iPhone” mean that an electronic accessory has been designed to connect specifically to iPod, or iPhone, respectively, and has been certified by the developer to meet Apple performance standards. Apple is not responsible for the operation of this device or its compliance with safety and regulatory standards. Please note that the use of this accessory with iPod or iPhone may affect wireless performance.
- iPhone, iPod, iPod classic, iPod nano, iPod touch and iTunes are trademarks of Apple Inc., registered in the U.S. and other countries.
- Lightning is a trademark of Apple Inc.
- The “AAC” logo is a trademark of Dolby Laboratories.
- Android is trademark of Google Inc.

libFLAC

Copyright (C) 2000,2001,2002,2003,2004,2005,2006,2007,2008,2009 Josh Coalson
Redistribution and use in source and binary forms, with or without modification, are permitted provided that the following conditions are met:

- Redistributions of source code must retain the above copyright notice, this list of conditions and the following disclaimer.
- Redistributions in binary form must reproduce the above copyright notice, this list of conditions and the following disclaimer in the documentation and/or other materials provided with the distribution.
- Neither the name of the Xiph.org Foundation nor the names of its contributors may be used to endorse or promote products derived from this software without specific prior written permission.

THIS SOFTWARE IS PROVIDED BY THE COPYRIGHT HOLDERS AND ONTRIBUTORS “AS IS” AND ANY EXPRESS OR IMPLIED WARRANTIES, INCLUDING, BUT NOT LIMITED TO, THE IMPLIED WARRANTIES OF MERCHANTABILITY AND FITNESS FOR A PARTICULAR PURPOSE ARE DISCLAIMED. IN NO EVENT SHALL THE FOUNDATION OR CONTRIBUTORS BE LIABLE FOR ANY DIRECT, INDIRECT, INCIDENTAL, SPECIAL, EXEMPLARY, OR CONSEQUENTIAL DAMAGES (INCLUDING, BUT NOT LIMITED TO, PROCUREMENT OF SUBSTITUTE GOODS OR SERVICES; LOSS OF USE, DATA, OR PROFITS; OR BUSINESS INTERRUPTION) HOWEVER CAUSED AND ON ANY THEORY OF LIABILITY, WHETHER IN CONTRACT, STRICT LIABILITY, OR TORT (INCLUDING NEGLIGENCE OR OTHERWISE) ARISING IN ANY WAY OUT OF THE USE OF THIS SOFTWARE, EVEN IF ADVISED OF THE POSSIBILITY OF SUCH DAMAGE.