



ТЕЛЕФОНИ

0 (800) 800 130
(050) 462 0 130
(063) 462 0 130
(067) 462 0 130

130
COM.UA

Інтернет-магазин
автотоварів



SKYPE

km-130

АВТОМАГНІТОЛИ — Магнітоли • Медіа-ресівери та станції • Штатні магнітоли • CD/DVD чейнджери • FM-модулятори/USB адаптери • Flash пам'ять • Перехідні рамки та роз'єми • Антени • Аксесуари |
АВТОЗВУК — Акустика • Підсилювачі • Сабвуфери • Процесори • Кросовери • Навушники • Аксесуари | **БОРТОВІ КОМП'ЮТЕРИ** — Універсальні комп'ютери • Модельні комп'ютери • Аксесуари |
GPS НАВІГАТОРИ — Портативні GPS • Вмонтовані GPS • GPS модулі • GPS трекери • Антени для GPS навігаторів • Аксесуари | **ВІДЕОПРИСТРОЇ** — Відеореєстратори • Телевізори та монітори
• Автомобільні ТВ тюнери • Камери • Відеомодулі • Транскодери • Автомобільні ТВ антени • Аксесуари | **ОХОРОННІ СИСТЕМИ** — Автосигналізація • Мотосигналізація • Механічні блокувальники
• Імобілайзери • Датчики • Аксесуари | **ОПТИКА ТА СВІТЛО** — Ксенон • Біксенон • Лампи • Світлодіоди • Стробоскопи • Оптика і фари • Омивачі фар • Датчики світла, дощу • Аксесуари |
ПАРКТРОНІКИ ТА ДЗЕРКАЛА — Задні парктроніки • Передні парктроніки • Комбіновані парктроніки • Дзеркала заднього виду • Аксесуари | **ПІДІГРІВ ТА ОХОЛОДЖЕННЯ** — Підігрів сидінь
• Підігрів дзеркал • Підігрів двірників • Підігрів двигунів • Автоохолодильники • Автокондиціонери • Аксесуари | **ТЮНІНГ** — Віброізоляція • Шумоізоляція • Тонувальна плівка • Аксесуари |
АВТОАКСЕСУАРИ — Радар-детектори • Гучний зв'язок, Bluetooth • Склопідіймачі • Компресори • Звукові сигнали, СГП • Вимірювальні прилади • Автопилососи • Автокрісла • Різне |
МОНТАЖНЕ ОБЛАДНАННЯ — Інсталяційні комплекти • Оббивні матеріали • Декоративні решітки • Фазоінвертори • Кабель та провід • Інструменти • Різне | **ЖИВЛЕННЯ** — Акумулятори
• Перетворювачі • Пуско-заряджувальні пристрої • Конденсатори • Аксесуари | **МОРСЬКА ЕЛЕКТРОНІКА ТА ЗВУК** — Морські магнітоли • Морська акустика • Морські сабвуфери • Морські підсилювачі
• Аксесуари | **АВТОХІМІЯ ТА КОСМЕТИКА** — Присадки • Рідини омивача • Засоби по догляду • Поліролі • Ароматизатори • Клеї та герметики | **РІДИНИ ТА МАСЛА** — Моторні масла • Трансмісійні
масла • Гальмівні рідини • Антифризи • Технічні змазки



У магазині «130» ви можете знайти та купити у Києві з доставкою по місту та Україні практично все для вашого автомобіля. Наші досвідчені консультанти нададуть вам вичерпну інформацію та допоможуть підібрати саме те, що ви шукаєте. Чекаємо вас за адресою

<https://130.com.ua>

KÄRCHER

makes a difference

TLO 18-32 Battery



Deutsch	5
English	12
Français	18
Italiano	25
Nederlands	32
Español	38
Português	45
Dansk	52
Norsk	58
Svenska	64
Suomi	70
Ελληνικά	76
Türkçe	83
Русский	89
Magyar	97
Čeština	103
Slovenščina	109
Polski	116
Românește	123
Slovenčina	129
Hrvatski	136
Srpski	142
Български	148
Eesti	155
Latviešu	161
Lietuviškai	168
Українська	174
日本語	182
Қазақша	188
العربية	196



Register
your product

www.kaercher.com/welcome

EAC



59690130 (06/20)

Автотовари «130»

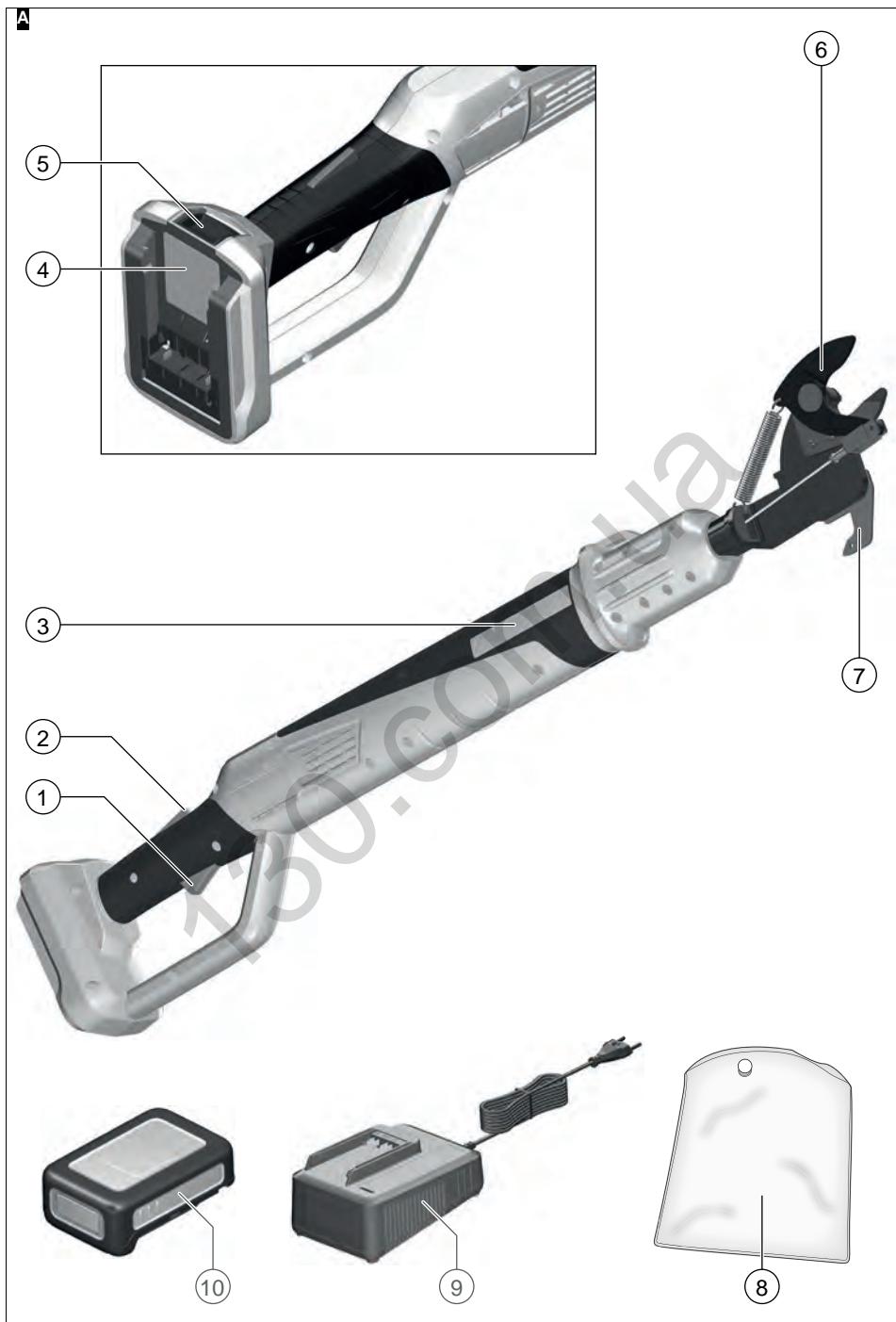

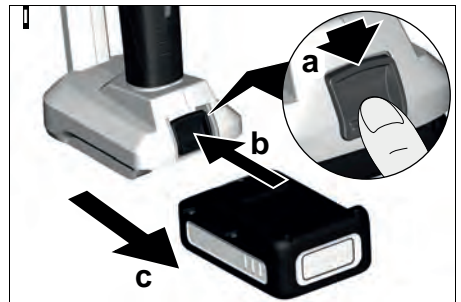
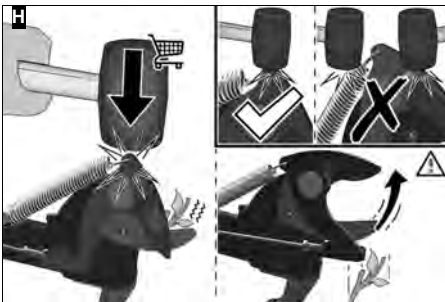
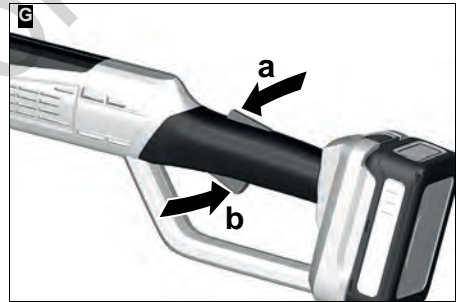
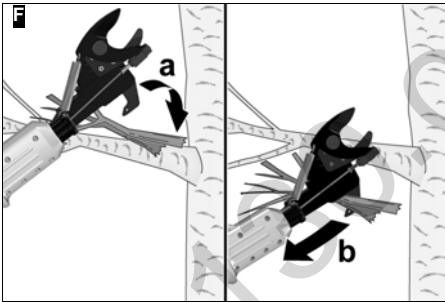
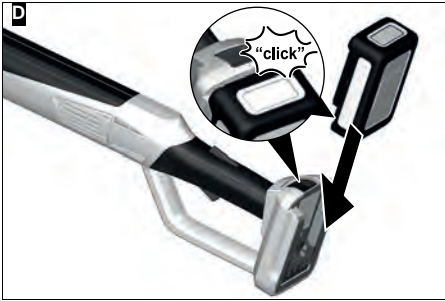
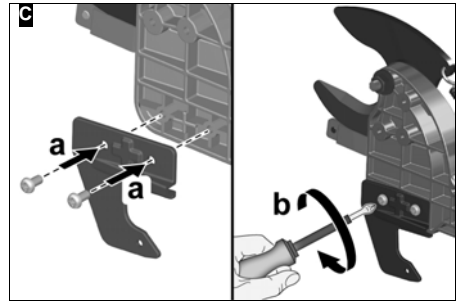
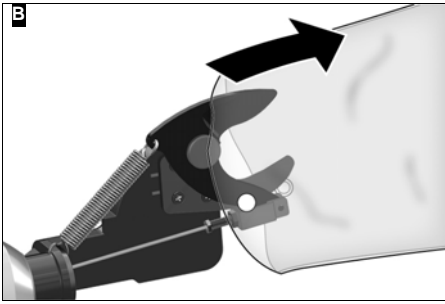

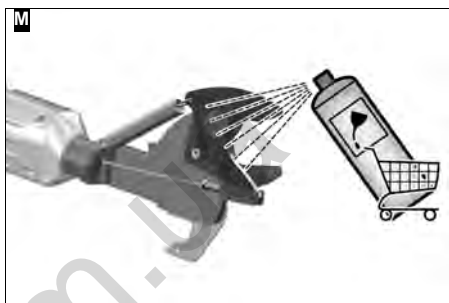
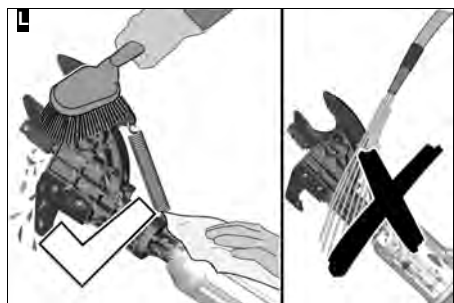
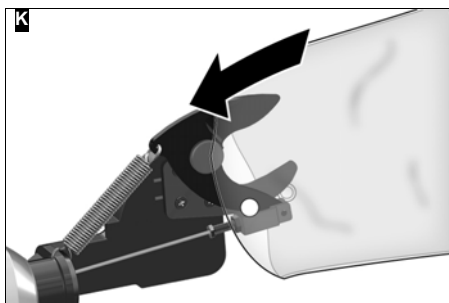
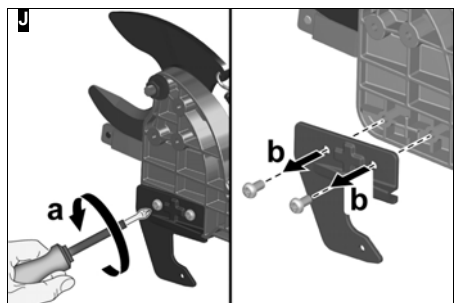

130.com.ua

Inhalt

Sicherheitshinweise.....	5
Bestimmungsgemäße Verwendung	8
Umweltschutz	8
Zubehör und Ersatzteile	8
Lieferumfang	8
Symbole auf dem Gerät	8
Gerätebeschreibung	9
Inbetriebnahme	9
Grundlegende Bedienung	9
Gerät einschalten	9
Blockierungen lösen	9
Akkupack entfernen.....	9
Betrieb beenden	9
Transport	9
Lagerung	10
Pflege und Wartung	10
Hilfe bei Störungen	10
Garantie.....	11
Technische Daten.....	11
Vibrationswert.....	11
EU-Konformitätserklärung	11

Sicherheitshinweise



Lesen Sie vor der ersten Benutzung des Geräts diese Sicherheitshinweise, diese Originalbetriebsanleitung, die dem Akkupack beiliegenden Sicherheitshinweise und die beiliegende Originalbetriebsanleitung Akkupack / Ladegerät. Handeln Sie danach. Bewahren Sie die Hefte für den späteren Gebrauch oder für Nachbesitzer auf. Neben den Hinweisen in der Betriebsanleitung müssen Sie die allgemeinen Sicherheits- und Unfallverhaltensvorschriften des Gesetzgebers berücksichtigen.

Gefahrenstufen

⚠ GEFAHR

- Hinweis auf eine unmittelbar drohende Gefahr, die zu schweren Körperverletzungen oder zum Tod führt.

⚠ WARNUNG

- Hinweis auf eine möglicherweise gefährliche Situation, die zu schweren Körperverletzungen oder zum Tod führen kann.

⚠ VORSICHT

- Hinweis auf eine möglicherweise gefährliche Situation, die zu leichten Verletzungen führen kann.

ACHTUNG

- Hinweis auf eine möglicherweise gefährliche Situation, die zu Sachschäden führen kann.

Allgemeine Sicherheitshinweise Elektrowerkzeuge

⚠ WARNUNG

- **Lesen Sie alle Sicherheitshinweise und Anweisungen.**
Versäumnisse bei der Einhaltung der Sicherheitshinweise und Anweisungen können elektrischen Schlag und / oder schwere Verletzungen verursachen. **Bewahren Sie alle Sicherheitshinweise und Anweisungen für die Zukunft auf.**

Der in den Sicherheitshinweisen verwendete Begriff "Elektrowerkzeug" bezieht sich auf netzbetriebene Elektrowerkzeuge (mit Netzkabel) und auf akkubetriebene Elektrowerkzeuge (ohne Netzkabel).

1 Arbeitsplatzsicherheit

- Halten Sie Ihren Arbeitsbereich sauber und gut beleuchtet.** Unordnung oder unbeleuchtete Arbeitsbereiche können zu Unfällen führen.
- Arbeiten Sie mit dem Elektrowerkzeug nicht in explosionsgefährdeter Umgebung, in der sich brennbare Flüssigkeiten, Gase oder Stäube befinden.** Elektrowerkzeuge erzeugen Funken, die den Staub oder die Dämpfe entzünden können.
- Halten Sie Kinder und andere Personen während der Benutzung des Elektrowerkzeugs fern.** Bei Ablenkung können Sie die Kontrolle über das Gerät verlieren.

2 Elektrische Sicherheit

- Der Anschlussstecker des Elektrowerkzeugs muss in die Steckdose passen. Der Stecker darf in keiner Weise verändert werden. Verwenden Sie keine Adapterstecker gemeinsam mit schutzgeerdeten Elektrowerkzeugen.** Unveränderte Stecker und passende Steckdosen verringern das Risiko eines elektrischen Schlages.
- Vermeiden Sie Körperkontakt mit geerdeten Oberflächen wie von Rohren, Heizungen, Herden und Kühlschränken.** Es besteht ein erhöhtes Risiko durch elektrischen Schlag, wenn Ihr Körper geerdet ist.
- Halten Sie Elektrowerkzeuge von Regen oder Nässe fern.** Das Eindringen von Wasser in ein Elektrowerkzeug erhöht das Risiko eines elektrischen Schlages.
- Zweckentfremden Sie das Kabel nicht, um das Elektrowerkzeug zu tragen, aufzuhängen oder um den Stecker aus der Steckdose zu ziehen.** Halten Sie das Kabel fern von Hitze, Öl, scharfen Kanten oder sich bewegendem Geräteteilen. Beschädigte oder verwickelte Anschlusskabel erhöhen das Risiko eines elektrischen Schlages.
- Wenn Sie mit einem Elektrowerkzeug im Freien arbeiten, verwenden Sie nur Verlängerungskabel, die auch für den Außenbereich geeignet sind.** Die Anwendung eines für den Außenbereich geeigneten Verlängerungskabels verringert das Risiko eines elektrischen Schlages.
- Wenn der Betrieb des Elektrowerkzeugs in feuchter Umgebung nicht vermeidbar ist, verwenden Sie einen Fehlerstromschutzschalter.** Der Einsatz eines Fehlerstromschutzschalters vermindert das Risiko eines elektrischen Schlages.

3 Sicherheit von Personen

- Seien Sie aufmerksam, achten Sie darauf, was Sie tun, und gehen Sie mit Vernunft an die Arbeit mit einem Elektrowerkzeug. Benutzen Sie kein Elektrowerkzeug, wenn Sie müde sind oder unter dem Einfluss von Drogen, Alkohol oder Medikamenten stehen.** Ein Moment der Unachtsamkeit beim Gebrauch des Elektrowerkzeugs kann zu ernsthaften Verletzungen führen.

- b **Tragen Sie persönliche Schutzausrüstung und immer eine Schutzbrille.** Das Tragen persönlicher Schutzausrüstung, wie Staubmaske, rutschfeste Sicherheitsschuhe, Schutzhelm oder Gehörschutz, je nach Art und Einsatz des Elektrowerkzeugs, verringert das Risiko von Verletzungen.
- c **Vermeiden Sie eine unbeabsichtigte Inbetriebnahme.** Vergewissern Sie sich, dass das Elektrowerkzeug ausgeschaltet ist, bevor Sie es an die Stromversorgung und/oder den Akku anschließen, es aufnehmen oder tragen. Wenn Sie beim Tragen des Elektrowerkzeugs den Finger am Schalter haben oder das Gerät eingeschaltet an die Stromversorgung anschließen, kann dies zu Unfällen führen.
- d **Entfernen Sie Einstellwerkzeuge oder Schraubenschlüssel, bevor Sie das Elektrowerkzeug einschalten.** Ein Werkzeug oder Schlüssel, der sich in einem drehenden Geräteteil befindet, kann zu Verletzungen führen.
- e **Vermeiden Sie eine abnormale Körperhaltung.** Sorgen Sie für einen sicheren Stand und halten Sie jederzeit das Gleichgewicht. Dadurch können sie das Elektrowerkzeug in unerwarteten Situationen besser kontrollieren.
- f **Tragen Sie geeignete Kleidung.** Tragen Sie keine weite Kleidung oder Schmuck. Halten Sie Haare Kleidung und Handschuhe fern von sich bewegenden Teilen. Lockere Kleidung, Handschuhe, Schmuck oder lange Haare können von sich bewegenden Teilen erfasst werden.
- g **Wenn Staubabsaug- und -auffangeinrichtungen montiert werden können, vergewissern Sie sich, dass diese angeschlossen sind und richtig verwendet werden.** Verwendung einer Staubabsaugung kann Gefährdungen durch Staub verringern.
- 4 **Verwendung und Behandlung des Elektrowerkzeugs**
- a **Überlasten sie das Gerät nicht.** Verwenden Sie für Ihre Arbeit das dafür bestimmte Elektrowerkzeug. Mit dem passenden Elektrowerkzeug arbeiten Sie besser und sicherer im angegebenen Leistungsbereich.
- b **Benutzen Sie kein Elektrowerkzeug, dessen Schalter defekt ist.** Ein Elektrowerkzeug, das sich nicht mehr ein- oder ausschalten lässt, ist gefährlich und muss repariert werden.
- c **Ziehen Sie den Stecker aus der Steckdose und/oder entfernen Sie den Akku, bevor Sie Geräteeinstellungen vornehmen, Zubehörteile wechseln oder das Gerät weglegen.** Diese Vorsichtsmaßnahme verhindert den unbeabsichtigten Start des Elektrowerkzeugs.
- d **Bewahren Sie unbenutzte Elektrowerkzeuge außerhalb der Reichweite von Kindern auf.** Lassen Sie Personen das Gerät nicht benutzen, die mit diesem nicht vertraut sind oder diese Anweisungen nicht gelesen haben. Elektrowerkzeuge sind gefährlich, wenn sie von unerfahrenen Personen benutzt werden.
- e **Pflegen Sie Elektrowerkzeuge mit Sorgfalt.** Kontrollieren Sie, ob bewegliche Teile einwandfrei funktionieren und nicht kleben, ob Teile gebrochen oder so beschädigt sind, dass die Funktion des Elektrowerkzeugs beeinträchtigt ist. Lassen Sie beschädigte Teile vor dem Einsatz des Gerätes reparieren. Viele Unfälle haben ihre Ursache in schlecht gewarteten Elektrowerkzeugen.
- f **Halten Sie Schneidwerkzeuge scharf und sauber.** Sorgfältig gepflegte Schneidwerkzeuge mit scharfen Schneidkanten verkleben sich weniger und sind leichter zu führen.
- g **Verwenden Sie Elektrowerkzeug, Zubehör, Einsatzwerkzeuge usw. entsprechend diesen Anweisungen.** Berücksichtigen Sie dabei die Arbeitsbedingungen und die auszuführende Tätigkeit. Der Gebrauch von Elektrowerkzeugen für andere als die vorgesehenen Anwendungen kann zu gefährlichen Situationen führen.
- 5 **Gebrauch und Pflege von Akkupacks**
- a **Laden Sie den Akkupack nur mit vom Hersteller freigegebenen Ladegeräten.** Ladegeräte, die nicht für den entsprechenden Akkupack geeignet sind, können zu einem Brand führen.
- b **Benutzen Sie das Gerät nur mit einem geeigneten Akkupack.** Die Benutzung eines anderen Akkupacks kann zu Verletzungen oder Bränden führen.
- c **Halten Sie den Akkupack bei Nichtgebrauch fern von metallischen Gegenständen wie Büroklammern, Münzen, Schlüssel, Nägel, Schrauben oder anderen kleinen metallischen Gegenständen, die zu einem Kurzschluss führen können.** Ein Kurzschluss kann zu einem Brand oder einer Explosion führen.
- d **Unter Umständen kann aus dem Akkupack Flüssigkeit austreten.** Vermeiden Sie den Kontakt. Wenn Sie mit der Flüssigkeit in Kontakt kommen, spülen Sie sie gründlich mit Wasser ab. Wenn Sie die Flüssigkeit in Ihr Auge bekommen, suchen Sie umgehend ärztliche Hilfe auf. Batterieflüssigkeit kann Ausschläge und Brennen auf der Haut verursachen.
- 6 **Service**
- a **Lassen Sie Ihr Elektrowerkzeug nur von qualifiziertem Fachpersonal und nur mit Original-Ersatzteilen reparieren.** Damit wird sichergestellt, dass die Sicherheit des Gerätes erhalten bleibt.

Sicherheitshinweise Astscheren

Das Gerät hat eine fixe Länge von 0,91 m.

⚠ GEFAHR • Schwere Verletzungen durch unkonzentriertes Arbeiten. Verwenden Sie das Gerät nicht, wenn Sie unter dem Einfluss von Drogen, Alkohol oder Medikamenten stehen oder müde sind.

⚠ WARNUNG • Das Gerät ist nicht dafür bestimmt, durch Kinder oder Personen mit eingeschränkten physischen, sensorischen oder geistigen Fähigkeiten oder Personen, die mit diesen Anweisungen nicht vertraut sind, verwendet zu werden. Lokale Bestimmungen können das Alter des Bedieners einschränken. • Verwenden Sie das Gerät nicht bei Blitzschlaggefahr. • Stromschlaggefahr. Arbeiten Sie mit dem Gerät nicht innerhalb eines Umkreises von 10 m um Freileitungen. • Stellen Sie sicher, dass alle Schutzvorrichtungen und Griffe ordnungsgemäß und sicher befestigt und in gutem Zustand sind. • Achten Sie auf einen festen Stand, einen sauberen Arbeitsplatz und planen Sie einen Rückzugsweg vor fallenden Äs-

ten, bevor Sie das Gerät benutzen. ● Halten Sie das Gerät immer mit beiden Händen. Halten Sie den vorderen Griff mit der einen Hand fest. Mit der anderen Hand halten Sie den hinteren Griff fest, bedienen die Entriegelungstaste und den Geräteschalter. ● Tragen Sie beim Arbeiten mit dem Gerät lange, schwere Hosen, langärmelige Kleidung und rutschfeste Stiefel. Arbeiten Sie nicht barfuß. Tragen Sie keine Sandalen oder kurze Hosen. Vermeiden Sie locker sitzende Kleidung oder Kleidung mit Schnürn und Bändern. ● Rückschlaggefahr durch Verlust des Gleichgewichts. Vermeiden Sie eine abnormale Körperhaltung, sorgen Sie für einen festen, sicheren Stand und halten Sie das Gleichgewicht. ● Ersetzen Sie abgenutzte oder beschädigte Teile, bevor Sie das Gerät in Betrieb nehmen.

● Verletzungsgefahr. Nehmen Sie keine Veränderungen am Gerät vor. Verwenden Sie das Gerät nicht, um Anbauteile oder Geräte, die nicht vom Hersteller des Geräts empfohlen sind, anzutreiben. ● Verwenden Sie das Gerät nur bei Tageslicht oder guter künstlicher Beleuchtung. ● Sie dürfen das Gerät nicht benutzen, wenn der Schneidmechanismus nicht einwandfrei funktioniert. ● Zum Schutz vor fallenden Ästen, dürfen Sie nicht unter dem Ast oder Zweig stehen, der geschnitten wird. ● Halten Sie die Astschere nicht in einem Winkel größer als 60° zur Bodenoberfläche. ● Schnittgut und anderes Material kann zwischen Klemmbacke und Messer stecken bleiben. Halten Sie das Gerät sauber von Schnittgut und anderem Material. ● Verletzungsgefahr durch lange, ununterbrochene Benutzung des Geräts. Legen Sie bei der Arbeit mit dem Gerät regelmäßige Pausen ein. ● Stellen Sie sicher, dass das Gerät korrekt positioniert ist, bevor Sie es starten. ● Schalten Sie das Gerät aus, entfernen Sie den Akkupack und stellen Sie sicher, dass alle beweglichen Teile vollständig angehalten sind:

- Bevor Sie das Gerät reinigen oder eine Blockierung entfernen.
- Das Gerät unbeaufsichtigt lassen.
- Bevor Sie Anbauteile montieren oder entfernen.
- Bevor Sie das Gerät prüfen, warten oder an dem Gerät arbeiten.

⚠ VORSICHT ● Tragen Sie vollen Augen- und Gehörschutz.

ACHTUNG ● Lagern Sie das Gerät nur in Innenräumen.

Zusätzliche Sicherheitshinweise

⚠ WARNUNG ● Schwere Verletzungen durch Nachlässigkeit, wenn sich aufgrund häufiger Benutzung eine Vertrautheit mit dem Gerät einstellt. ● Halten Sie während des Schneidens den Arbeitsbereich frei von umstehenden Personen, Kindern und Tieren. ● Verletzungsgefahr, wenn ein Ast, der unter Spannung steht, beim Schneiden zurückschnellt. ● Eine scharfe Schneidkante senkt das Verletzungsrisiko und erhöht die Schneidleistung. Halten Sie die Schneidkante scharf und sauber, befolgen Sie die Anweisungen zum Ölen und zum Austausch von Zubehörteilen. ● Prüfen Sie das Gerät vor jeder Verwendung und nach jedem Schlag auf Schäden. Beschädigte Teile müssen durch den autorisierten Kundendienst repariert oder ausgetauscht werden. ● Stoppen Sie das Gerät sofort und prüfen Sie auf Schäden bzw. identifizieren Sie die Ursache der Vibration, wenn das Gerät heruntergefallen ist, einen Schlag erhalten hat oder ungewöhnlich vibriert.

Lassen Sie Schäden durch den autorisierten Kundendienst reparieren oder das Gerät austauschen. ● Verletzungsgefahr und Schäden am Gerät, wenn unqualifiziertes Personal Wartungs- und Pflegearbeiten durchführt. Service- und Wartungsarbeiten an diesem Gerät erfordern besonderen Schutz und Kenntnisstand und dürfen nur von entsprechend qualifiziertem und speziell geschultem Fachpersonal durchgeführt werden. ● Verletzungsgefahr durch Fehlbedienung. Bewahren Sie diese Betriebsanleitung auf, lesen Sie sie regelmäßig nach und verwenden Sie sie, um andere Personen in die Verwendung des Geräts einzuweisen. Geben Sie diese Betriebsanleitung mit, wenn Sie das Gerät verleihen oder weitergeben.

⚠ VORSICHT ● Rutschige Griffe und Griffflächen verhindern die sichere Bedienung und Kontrolle des Geräts in unerwarteten Situationen. Halten Sie die Griffe und Griffflächen trocken, sauber und frei von Öl und Schmierstoffen. ● Stellen Sie vor Arbeitsbeginn sicher, dass alle Schutzeinrichtungen ordnungsgemäß angebracht sind und funktionieren.

Sichere Wartung und Pflege

⚠ WARNUNG ● Schalten Sie den Motor aus, stellen Sie sicher, dass alle beweglichen Teile vollständig angehalten sind und entfernen Sie den Akkupack bevor Sie das Gerät untersuchen, reinigen oder warten. ● Service- und Wartungsarbeiten an diesem Gerät erfordern besondere Sorgfalt und Kenntnisstand und dürfen nur von entsprechend qualifiziertem Fachpersonal durchgeführt werden. Bringen Sie das Gerät zur Wartung zu einem autorisierten Kundendienst. ● Stellen Sie sicher, dass das Gerät in einem sicheren Zustand ist, indem Sie in regelmäßigen Abständen prüfen, ob Bolzen, Muttern und Schrauben fest angezogen sind.

⚠ VORSICHT ● Verwenden Sie nur Ersatzteile, Zubehör und Aufsätze, die vom Hersteller freigegeben sind. Original-Ersatzteile, Original-Zubehör und Original-Aufsätze bieten die Gewähr für einen sicheren und störungsfreien Betrieb des Geräts. ● Verletzungen und Schäden am Gerät, wenn Chemikalien Plastikteile beschädigen, aufweichen oder zerstören. Vermeiden Sie den Kontakt von Plastikteilen mit Bremsflüssigkeit, Benzin, Produkten auf Erdölbasis, Rostlöser usw..

ACHTUNG ● Reinigen Sie das Produkt nach jeder Verwendung mit einem weichen, trockenen Tuch. ● Verwenden Sie zum Reinigen der Plastikteile keine Lösungsmittel, da sie die am Gerät verwendeten Materialien angreifen. Entfernen Sie Verunreinigungen wie Staub, Öl und Schmierstoffe mit einem sauberen Tuch.

Hinweis ● Sie dürfen nur die in dieser Betriebsanleitung beschriebenen Einstellungen und Reparaturen durchführen. Kontaktieren Sie Ihren autorisierten Kundendienst für darüber hinaus gehende Reparaturen. ● Um eine lange und zuverlässige Nutzungsdauer des Geräts zu gewährleisten, sollten Sie die in der Betriebsanleitung beschriebenen Wartungsmaßnahmen regelmäßig durchführen.

Sicherer Transport und Lagerung

⚠ WARNUNG ● Schalten Sie das Gerät aus, lassen Sie es abkühlen und entfernen Sie den Akkupack, bevor Sie es lagern oder transportieren.

⚠ VORSICHT • Verletzungsgefahr und Schäden am Gerät. Sichern Sie das Gerät beim Transport gegen Bewegung oder Fallen.

ACHTUNG • Entfernen Sie alle Fremdkörper vom Gerät, bevor Sie es transportieren oder lagern. • Reinigen Sie das Produkt nach jeder Verwendung mit einem weichen, trockenen Tuch. • Lagern Sie das Gerät an einem trockenen und gut belüfteten Ort, der Kindern keinen Zugang bietet. Halten Sie das Gerät von korrodierend wirkenden Stoffen, wie Gartenchemikalien fern. • Lagern Sie das Gerät nicht im Außenbereich.

Restrisiken

⚠ WARNUNG • Auch wenn das Gerät wie vorgeschrieben verwendet wird, bleiben gewisse Restrisiken bestehen. Die folgenden Gefahren können bei der Benutzung des Geräts entstehen:

- **Vibration kann Verletzungen verursachen.** Verwenden Sie für jede Arbeit das richtige Werkzeug, verwenden Sie die vorgesehenen Griffe und schränken Sie die Arbeitszeit und Exposition ein.
- **Schwere Verletzungen durch Kontakt mit den Schneidwerkzeugen.** Halten Sie Schneidwerkzeuge fern von Händen und Füßen. Benutzen Sie den Messerschutz, wenn Sie das Gerät nicht verwenden, auch bei kurzen Arbeitsunterbrechungen.
- **Verletzungen durch geschleuderte Gegenstände, z. B. Holzspäne und Splinter.**

Risikoverringerung

⚠ VORSICHT

- **Längere Benutzungsdauer des Geräts kann zu vibrationsbedingten Durchblutungsstörungen in den Händen führen.** Eine allgemein gültige Dauer für die Benutzung kann nicht festgelegt werden, weil diese von mehreren Einflussfaktoren abhängt:
 - **Persönliche Veranlagung zu schlechter Durchblutung** (häufig kalte Finger, Fingerkribbeln)
 - **Niedrige Umgebungstemperatur.** Tragen Sie warme Handschuhe zum Schutz der Hände.
 - **Durch festes Zugreifen behinderte Durchblutung.**
 - **Ununterbrochener Betrieb ist schädlicher als durch Pausen unterbrochener Betrieb.**
- Bei regelmäßiger, lang andauernder Benutzung des Geräts und bei wiederholtem Auftreten von Symptomen, wie z. B. Fingerkribbeln, kalte Finger, sollten Sie einen Arzt aufsuchen.

Bestimmungsgemäße Verwendung

⚠ GEFAHR

Nicht bestimmungsgemäße Verwendung
Lebensgefahr durch Schnittverletzungen

Verwenden Sie das Gerät nur bestimmungsgemäß.

- Die Astschere ist nur für den Privatgebrauch bestimmt.
- Das Gerät ist nur zum Einsatz im Freien vorgesehen.
- Aus Sicherheitsgründen muss das Gerät immer mit beiden Händen sicher gehalten werden.
- Das Gerät ist zum Schneiden und Entasten von kleinen Ästen und Zweigen vorgesehen (maximale Astdicken siehe *Technische Daten*). Der Benutzer steht dabei sicher auf dem Boden.

Jede andere Verwendung, z. B. das Schneiden von Gegenständen, die nicht aus Holz sind, ist unzulässig. Für

Gefährdungen, die durch unzulässige Verwendung entstehen, haftet der Anwender.

Umweltschutz



Die Verpackungsmaterialien sind recyclebar. Bitte Verpackungen umweltgerecht entsorgen.



Elektrische und elektronische Geräte enthalten wertvolle recyclebare Materialien und oft Bestandteile wie Batterien, Akkus oder Öl, die bei falschem Umgang oder falscher Entsorgung eine potentielle Gefahr für die menschliche Gesundheit und die Umwelt darstellen können. Für den ordnungsgemäßen Betrieb des Geräts sind diese Bestandteile jedoch notwendig. Mit diesem Symbol gekennzeichnete Geräte dürfen nicht mit dem Hausmüll entsorgt werden.

Hinweise zu Inhaltsstoffen (REACH)

Aktuelle Informationen zu Inhaltsstoffen finden Sie unter: www.kaercher.de/REACH

Zubehör und Ersatzteile

Nur Original-Zubehör und Original-Ersatzteile verwenden, sie bieten die Gewähr für einen sicheren und störungsfreien Betrieb des Geräts.

Informationen über Zubehör und Ersatzteile finden Sie unter www.kaercher.com.

Lieferumfang

Der Lieferumfang des Geräts ist auf der Verpackung abgebildet. Prüfen Sie beim Auspacken den Inhalt auf Vollständigkeit. Bei fehlendem Zubehör oder bei Transportschäden benachrichtigen Sie bitte Ihren Händler.

Symbole auf dem Gerät

	Allgemeines Warnzeichen
	Lesen Sie vor der Inbetriebnahme die Betriebsanleitung und alle Sicherheitshinweise.
	Tragen Sie bei der Arbeit mit dem Gerät rutschfeste und strapazierfähige Handschuhe.
	Tragen Sie bei der Arbeit mit dem Gerät rutschfeste Sicherheitsschuhe.
	Tragen Sie bei der Arbeit mit dem Gerät einen geeigneten Augen- und Gehörschutz.
	Setzen Sie das Gerät weder Regen noch feuchten Bedingungen aus.
	Elektrische Gefährdung. Halten Sie bei der Arbeit mit dem Gerät einen Mindestabstand von 10 m zu Freileitungen.
	Gefahr durch geschleuderte Gegenstände. Halten Sie Zuschauer, insbesondere Kinder und Haustiere mindestens 15 m vom Arbeitsbereich entfernt.



Halten Sie die Hände von den Klingen fern.

Gerätebeschreibung

In dieser Betriebsanleitung wird die maximale Ausstattung beschrieben. Je nach Modell gibt es Unterschiede im Lieferumfang (siehe Verpackung).

Bild siehe Grafikseiten

Abbildung A

- 1 Geräteschalter
- 2 Entriegelungstaste Geräteschalter
- 3 Griffgehäuse
- 4 Typenschild
- 5 Entriegelungstaste Akkupack
- 6 Schneidmesser
- 7 Haken
- 8 Messerschutz
- 9 *Schnellladegerät Battery Power 18V
- 10 *Akkupack Battery Power 18V

* Nicht im Lieferumfang enthalten

Akkupack

Das Gerät kann mit einem 18 V Kärcher Battery Power Akkupack betrieben werden.

Inbetriebnahme

Messerschutz entfernen

1. Den Messerschutz entfernen.

Abbildung B

Haken montieren

1. Den Haken mit einem geeigneten Kreuzschraubendreher montieren.

Abbildung C

Akkupack montieren

1. Den Akkupack in die Aufnahme des Geräts schieben bis er hörbar einrastet.

Abbildung D

Grundlegende Bedienung

1. Den Baum und die Äste untersuchen, ob Schäden wie z. B. Fäulnis vorliegen oder die Äste unter Spannung stehen.

2. Das Gerät mit beiden Händen festhalten.

Abbildung E

3. Mit dem Haken lose Rinde oder Äste entfernen.

Abbildung F

Gerät einschalten

1. Die Entriegelungstaste Geräteschalter drücken.

Abbildung G

2. Den Geräteschalter drücken.
Das Gerät läuft an.
3. Den Geräteschalter loslassen.
Das Gerät stoppt.

Blockierungen lösen

Holzsplitter oder Rinde können zu einer Blockierung der Schneidmesser führen.

⚠️ WARNUNG

Entfernen von Blockierungen

Schnittverletzungen durch scharfes Messer oder scharfkantige Gegenstände

Tragen Sie Schutzhandschuhe, wenn Sie eine Blockierung prüfen oder entfernen.

1. Den Geräteschalter 3 - 4 mal drücken.
Sollte die Blockierung dadurch nicht behoben werden können, wie folgt vorgehen:
2. Den Akkupack entfernen (siehe Kapitel *Akkupack entfernen*).
3. Mit einem Stück Holz oder einem Gummihammer vorsichtig auf das Schneidmesser schlagen bis sich die Blockierung löst. Dabei die Hände von den Schneidmessern fernhalten, da sich die Schneidmesser nach dem Entfernen der Blockade plötzlich öffnen.

Abbildung H

4. Prüfen, dass die Schneidmesser frei beweglich sind, ggf. die Schneidmesser mit einer Bürste von Fremdkörpern reinigen.
5. Den Akkupack montieren (siehe Kapitel *Akkupack montieren*).
6. Vor dem Weiterschneiden den Geräteschalter drücken, damit sich die Schneidmesser vollständig öffnen.

Abbildung G

Akkupack entfernen

Hinweis

Entfernen Sie bei längeren Arbeitsunterbrechungen den Akkupack aus dem Gerät und sichern Sie ihn gegen unbefugte Nutzung.

1. Die Taste Entriegelung Akkupack in Richtung Akkupack ziehen.

Abbildung I

2. Die Entriegelungstaste Akkupack drücken, um den Akkupack zu entriegeln.
3. Den Akkupack aus dem Gerät entnehmen.

Betrieb beenden

1. Den Akkupack aus dem Gerät entfernen (siehe Kapitel *Akkupack entfernen*).
2. Das Gerät reinigen (siehe Kapitel *Gerät reinigen*).

Transport

⚠️ VORSICHT

Nichtbeachtung des Gewichts

Verletzungs- und Beschädigungsgefahr

Beachten Sie beim Transport das Gewicht des Geräts.

⚠️ VORSICHT

Unkontrollierter Anlauf

Schnittverletzungen

Nehmen Sie den Akku vor dem Transport aus dem Gerät.

Transportieren Sie das Gerät nur mit angebrachtem Messerschutz.

- Beim Transport in Fahrzeugen das Gerät gegen Rutschen und Kippen sichern.

Lagerung

Vor jeder Lagerung das Gerät reinigen (siehe Kapitel *Gerät reinigen*).

⚠ VORSICHT

Nichtbeachtung des Gewichts

Verletzungs- und Beschädigungsgefahr

Beachten Sie bei der Lagerung das Gewicht des Geräts.

⚠ VORSICHT

Unkontrollierter Anlauf

Schnittverletzungen

Nehmen Sie den Akku vor der Lagerung aus dem Gerät.

Lagern Sie das Gerät nur mit angebrachtem Messerschutz.

1. Den Haken mit einem geeigneten Kreuzschraubendreher entfernen.

Abbildung J

2. Den Messerschutz anbringen.

Abbildung K

3. Das Gerät an einem trockenen und gut belüfteten Ort lagern. Von korrodierend wirkenden Stoffen wie Gartenchemikalien und Enteisungssalzen fernhalten. Das Gerät nicht im Freien lagern.

Pflege und Wartung

⚠ VORSICHT

Unkontrollierter Anlauf

Schnittverletzungen

Nehmen Sie vor allen Arbeiten am Gerät den Akku aus dem Gerät.

⚠ VORSICHT

Scharfes Schneidmesser

Schnittverletzungen

Tragen Sie bei allen Arbeiten am Schneidmesser Schutzhandschuhe.

Hilfe bei Störungen

Störungen haben oft einfache Ursachen, die Sie mit Hilfe der folgenden Übersicht selbst beheben können. Im Zweifelsfall oder bei hier nicht genannten Störungen wenden Sie sich bitte an den autorisierten Kundendienst.

Fehler	Ursache	Behebung
Gerät läuft nicht an	Akkupack ist leer.	● Akkupack aufladen.
	Akkupack ist defekt.	● Akkupack austauschen.
	Akkupack ist nicht richtig eingesetzt.	● Akkupack in die Aufnahme schieben bis er einrastet.
Gerät stoppt während des Betriebs	Schneidmesser durch Schnittgut blockiert.	● Schnittgut entfernen.
	Der Akku ist überhitzt	● Die Arbeit unterbrechen und warten bis die Akkutemperatur wieder im Normalbereich liegt.
	Der Motor ist überhitzt	● Die Arbeit unterbrechen und den Motor abkühlen lassen.

Gerät reinigen

ACHTUNG

Unsaugemäße Reinigung

Beschädigung des Griffgehäuses

Verwenden Sie keine Lösungsmittel zum Reinigen des Griffgehäuses.

Verwenden Sie saubere Tücher, um Verunreinigungen wie z. B. Staub, Öl oder Schmierstoffe zu entfernen.

ACHTUNG

Kontakt mit Chemikalien

Beschädigung von Plastikteilen

Lassen Sie die Plastikteile nicht mit Chemikalien wie z. B. Bremsflüssigkeit, Benzine, Produkte auf Erdölbasis oder Rostlöser in Kontakt geraten.

1. Den Akkupack entfernen (siehe Kapitel *Akkupack entfernen*).
2. Das Schneidmesser mit einer Bürste von Schnittgutresten und Schmutz befreien.

Abbildung L

3. Das Griffgehäuse mit einem weichen, trockenen Lappen reinigen.

Schneidmesser ölen

Um die Schneidmesserqualität zu erhalten, sollten die Schneidmesser nach jeder Verwendung geölt werden.

Hinweis

Sie erhalten ein sehr gutes Ergebnis, wenn Sie dünnflüssiges Maschinenöl oder Sprühöl verwenden.

1. Das Gerät auf eine ebene Unterlage legen.
2. Das Öl auf die Schneidmesser auftragen.

Abbildung M

Vor Inbetriebnahme

Vor jeder Inbetriebnahme sind folgende Wartungstätigkeiten durchzuführen:

- Das Gerät auf Beschädigungen prüfen.
- Alle Bolzen, Muttern und Schrauben auf festen Sitz prüfen.
- Die Schärfe des Schneidmessers prüfen. Stumpfes Schneidmesser ersetzen.

Garantie

In jedem Land gelten die von unserer zuständigen Vertriebsgesellschaft herausgegebenen Garantiebedingungen. Etwaige Störungen an Ihrem Gerät beseitigen wir innerhalb der Garantiefrist kostenlos, sofern ein Material- oder Herstellungsfehler die Ursache sein sollte. Im Garantiefall wenden Sie sich bitte mit Kaufbeleg an Ihren Händler oder die nächste autorisierte Kundendienststelle.

(Adresse siehe Rückseite)

Technische Daten

		TLO 18-32
Leistungsdaten Gerät		
Betriebsspannung	V	18
Durchmesser Schnittgut Weichholz (max.)	mm	32
Durchmesser Schnittgut Hartholz (max.)	mm	28
Dauer Schneidezyklus / Pause	s	10 / 7
Ermittelte Werte gemäß EN 60745-1		
Schalldruckpegel L_{pA}	dB(A)	70,8
Unsicherheit K_{pA}	dB(A)	3,0
Schalleistungspegel L_{WA}	dB(A)	81,8
Unsicherheit K_{WA}	dB(A)	3,0
Hand-Arm-Vibrationswert vorderer Handgriff	m/s^2	0,5
Hand-Arm-Vibrationswert hinterer Handgriff	m/s^2	0,7
Unsicherheit K	m/s^2	1,5
Maße und Gewichte		
Länge x Breite x Höhe	mm	910 x 190 x 95
Gewicht (ohne Akkupack)	kg	2,4

Technische Änderungen vorbehalten.

Vibrationswert

⚠ WARNUNG

Der angegebene Vibrationswert wurde mit einem Standard-Testverfahren gemessen und darf zum Vergleich der Geräte verwendet werden.

Der angegebene Vibrationswert darf in einer vorläufigen Bewertung der Belastung verwendet werden.

In Abhängigkeit von der Art und Weise, wie das Gerät verwendet wird, kann die Schwingungsemission während der momentanen Benutzung des Geräts vom angegebenen Gesamtwert abweichen.

Geräte mit einem Hand-Arm Vibrationswert > 2,5 m/s^2 (siehe Kapitel Technische Daten in der Betriebsanleitung)

⚠ VORSICHT • Mehrstündige ununterbrochene Benutzung des Geräts kann zu Taubheitsgefühlen führen. • Tragen Sie warme Handschuhe zum Schutz der Hände. • Legen Sie regelmäßige Arbeitspausen ein.

EU-Konformitätserklärung

Hiermit erklären wir, dass die nachfolgend bezeichnete Maschine aufgrund ihrer Konzipierung und Bauart sowie in der von uns in Verkehr gebrachten Ausführung den einschlägigen grundlegenden Sicherheits- und Gesundheitsanforderungen der EU-Richtlinien entspricht. Bei einer nicht mit uns abgestimmten Änderung der Maschine verliert diese Erklärung ihre Gültigkeit.

Produkt: Akku-Astschere

Typ: 1.444-020.0

Einschlägige EU-Richtlinien

2006/42/EG (+2009/127/EG)

2011/65/EU

2014/30/EU

Angewandte harmonisierte Normen

EN 55014-1: 2017

EN 55014-2: 2015

EN 60745-1:2009+A11:2010

EN 50581: 2012

EN ISO 12100: 2010

Die Unterzeichnenden handeln im Auftrag und mit Vollmacht des Vorstands.



H. Jenner

Chairman of the Board of Management



S. Reiser

Director Regulatory Affairs & Certification

Dokumentationsbevollmächtigter: S. Reiser

Alfred Kärcher SE & Co. KG

Alfred-Kärcher-Str. 28 - 40

71364 Winnenden (Germany)

Tel.: +49 7195 14-0

Fax: +49 7195 14-2212

Winnenden, 2018/07/01

Contents

Safety instructions	12
Intended use	14
Environmental protection	14
Accessories and spare parts	15
Scope of delivery	15
Symbols on the device	15
Description of the device	15
Initial startup	15
Basic operation	15
Switch on the device	15
Removing blockages	15
Removing the battery pack	16
Finishing operation	16
Transport	16
Storage	16
Care and service	16
Troubleshooting guide	16
Warranty	17
Technical data	17
Vibration value	17
EU Declaration of Conformity	17

Safety instructions



Read these safety instructions, these original instructions, the safety instructions provided with the battery pack and the original instructions supplied with battery pack/standard charger before using the device for the first time. Act in accordance with them. Keep the booklets for future reference or for future owners. In addition to the notes in the operating instructions, you also need to take into consideration the general safety regulations and accident prevention guidelines applicable by law.

Hazard levels

DANGER

- Indication of an imminent threat of danger that will lead to severe injuries or even death.

WARNING

- Indication of a potentially dangerous situation that may lead to severe injuries or even death.

CAUTION

- Indication of a potentially dangerous situation that may lead to minor injuries.

ATTENTION

- Indication of a potentially dangerous situation that may lead to damage to property.

General Power Tool Safety Instructions

WARNING

- **Read all safety warnings and all instructions.** Failure to follow the warnings and instructions may result in electric shock, fire and/or serious injury. **Save all warnings and instructions for future reference.**

The term "power tool" in the warnings refers to your mains-operated (corded) power tool or battery-operated (cordless) power tool.

1 Work area safety

- a **Keep work area clean and well lit.** *Cluttered or dark areas invite accidents.*
 - b **Do not operate power tools in explosive atmospheres, such as in the presence of flammable liquids, gases or dust.** *Power tools create sparks which may ignite the dust or fumes.*
 - c **Keep children and bystanders away while operating a power tool.** *Distractions can cause you to lose control.*
- 2 **Electrical safety**
- a **Power tool plugs must match the outlet. Never modify the plug in any way. Do not use any adapter plugs with earthed (grounded) power tools.** *Unmodified plugs and matching outlets will reduce the risk of electric shock.*
 - b **Avoid body contact with earthed or grounded surfaces such as pipes, radiators, ranges and refrigerators.** *There is an increased risk of electric shock if your body is earthed or grounded.*
 - c **Do not expose power tools to rain or wet conditions.** *Water entering a power tool will increase the risk of electric shock.*
 - d **Do not abuse the cord. Never use the cord for carrying, pulling or unplugging the power tool. Keep cord away from heat, oil, sharp edges or moving parts.** *Damaged or entangled cords increase the risk of electric shock.*
 - e **When operating a power tool outdoors, use an extension cord suitable for outdoor use.** *Use of a cord suitable for outdoor use reduces the risk of electric shock.*
 - f **If operating a power tool in a damp location is unavoidable, use a residual current device (RCD) protected supply.** *Use of an RCD reduces the risk of electric shock.*
- 3 **Personal safety**
- a **Stay alert, watch what you are doing and use common sense when operating a power tool. Do not use a power tool while you are tired or under the influence of drugs, alcohol or medication.** *A moment of inattention while operating power tools may result in serious personal injury.*
 - b **Use personal protective equipment. Always wear eye protection.** *Protective equipment such as dust mask, non-skid safety shoes, hard hat, or hearing protection used for appropriate conditions will reduce personal injuries.*
 - c **Prevent unintentional starting. Ensure the switch is in the off-position before connecting to power source and/or battery pack, picking up or carrying the tool. Carrying power tools with your finger on the switch or energising power tools that have the switch on invites accidents.**
 - d **Remove any adjusting key or wrench before turning the power tool on. A wrench or a key left attached to a rotating part of the power tool may result in personal injury.**
 - e **Do not overreach. Keep proper footing and balance at all times.** *This enables better control of the power tool in unexpected situations.*
 - f **Dress properly. Do not wear loose clothing or jewellery. Keep your hair, clothing and gloves away from moving parts.** *Loose clothes, jewellery or long hair can be caught in moving parts.*
 - g **If devices are provided for the connection of dust extraction and collection facilities, ensure these are connected and properly used.**

Use of dust collection can reduce dust-related hazards.

4 Power tool use and care

- a **Do not force the power tool. Use the correct power tool for your application.** *The correct power tool will do the job better and safer at the rate for which it was designed.*
- b **Do not use the power tool if the switch does not turn it on and off.** *Any power tool that cannot be controlled with the switch is dangerous and must be repaired.*
- c **Disconnect the plug from the power source and/or the battery pack from the power tool before making any adjustments, changing accessories, or storing power tools.** *Such preventive safety measures reduce the risk of starting the power tool accidentally.*
- d **Store idle power tools out of the reach of children and do not allow persons unfamiliar with the power tool or these instructions to operate the power tool.** *Power tools are dangerous in the hands of untrained users.*
- e **Maintain power tools. Check for misalignment or binding of moving parts, breakage of parts and any other condition that may affect the power tool's operation. If damaged, have the power tool repaired before use.** *Many accidents are caused by poorly maintained power tools.*
- f **Keep cutting tools sharp and clean.** *Properly maintained cutting tools with sharp cutting edges are less likely to bind and are easier to control.*
- g **Use the power tool, accessories and tool bits etc. in accordance with these instructions, taking into account the working conditions and the work to be performed.** *Use of the power tool for operations different from those intended could result in a hazardous situation.*

5 Battery tool use and care

- a **Recharge only with the charger specified by the manufacturer.** *A charger that is suitable for one type of battery pack may create a risk of fire when used with another battery pack.*
- b **Use power tools only with specifically designated battery packs.** *Use of any other battery packs may create a risk of injury and fire.*
- c **When battery pack is not in use, keep it away from other metal objects, like paperclips, coins, keys, nails, screws or other small metal objects that can make a connection from one terminal to another.** *Shorting the battery terminals together may cause burns or a fire.*
- d **Under abusive conditions, liquid may be ejected from the battery; avoid contact. If contact accidentally occurs, flush with water. If liquid contacts eyes, additionally seek medical help.** *Liquid ejected from the battery may cause irritation or burns.*

6 Service

- a **Have your power tool serviced by a qualified repair person using only identical replacement parts.** *This will ensure that the safety of the power tool is maintained.*

Safety instructions for lopping shears

The device has a fixed length of 0.91 m.

⚠ DANGER • Severe injuries through a lack of concentration when working. Do not use the device when under the influence of drugs, alcohol, or medication, or when you are tired.

⚠ WARNING • The device is not intended for use by children, persons with restricted physical, sensory or mental abilities or persons unfamiliar with these instructions. The age of the operator may be limited by local restrictions. • Do not use the device if there is a danger of lightning. • Risk of electric shock. Do not work with the device within 10 m of overhead lines. • Ensure that all protective devices and handles are correctly fitted, securely fastened and in good condition. • Ensure a firm footing, a clean workplace and plan a retreat path from falling branches before using the device. • Always hold the device with both hands. Hold the front handle with one hand. With the other hand hold the rear handle, operate the unlocking button and the power switch. • Wear long, heavy trousers, clothing with long arms and non-slip boots when working with the device. Do not work barefoot. Do not wear sandals or short trousers. Avoid wearing loose clothing or clothing with cords and straps. • Risk of kickback due to loss of balance. Avoid an abnormal posture, keep a stable, safe footing and maintain your balance. • Replace any worn or damaged parts before operating the device. • Risk of injury. Do not make any modifications to the device. Do not use the device to drive attachments or devices not recommended by the manufacturer of the device. • Use the device only in daylight or under good artificial lighting. • You must not use the device if the cutting mechanism does not work properly. • To protect against falling branches, do not stand under the branch or twig that is being cut. • Do not hold the lopping shears at an angle greater than 60° to the ground surface. • Clippings and other material can get stuck between the jaw and blade. Keep the device clean of clippings and other material. • Risk of injury due to long, uninterrupted use of the device. Take regular breaks while working with the device. • Make sure that the device is correctly positioned before starting it. • Switch the device off, remove the battery pack and make sure that all moving parts have stopped moving: • Before cleaning the device or removing a blockage. • When leaving the device unattended. • Before mounting or removing attachments. • Before checking, maintaining or working on the device.

⚠ CAUTION • Wear especially safety glasses and hearing protection.

ATTENTION • Only store the device indoors.

Additional safety instructions

⚠ WARNING • Serious injuries due to negligence through familiarity with the device due to frequent use. • Keep the work area clear of bystanders, children and animals while cutting. • Risk of injury if a branch under tension snaps back when cutting. • A sharp cutting edge reduces the risk of injury and increases the cutting performance. Keep the cutting edge sharp and clean, follow the instructions for oiling and replacement of accessory parts. • Check the device for damage before each use and after any impacts. Damaged parts must be repaired or replaced by the authorised Customer Service department. • Immediately stop the device and check for damage or identify the cause of the vibra-

tion if the device has been dropped, hit or vibrates abnormally. Have damage repaired by the authorised Customer Service or replace the device. ● **Danger of injury and damage to the device if unqualified personnel carry out maintenance and care work.** Service and maintenance work on this device requires special protective measures and knowledge and may only be carried out by suitably qualified and specially trained specialist personnel. ● **Risk of injury due to operating error.** Keep these operating instructions, read them regularly, and use them for instructing other people how to use the device. Provide these operating instructions with the device when you lend or transfer the device.

⚠ CAUTION ● Slippery handles and gripping surfaces prevent safe operation and control of the device in unexpected situations. Keep handles and gripping surfaces dry, clean, and free from oil and grease. ● **Before starting work, the operator must check that all safety devices are attached correctly and are fully functional.**

Safe servicing and care

⚠ WARNING ● Turn off the motor, make sure all moving parts have fully stopped and remove the battery pack before inspecting, cleaning, or servicing the device. ● Service and maintenance work on this device require special care and knowledge and may only be performed by appropriately qualified personnel. Take the device to an authorized Customer Service department for maintenance. ● **Ensure that the device is in a safe condition by regularly checking that all bolts, nuts and screws are screwed tight.**

⚠ CAUTION ● Only use accessories and spare parts and attachments that are approved by the manufacturer. Only original spare parts, original accessories and original attachments ensure fault-free and safe operation of the device. ● **Injuries and damage to the device when chemicals damage, soften or destroy plastic parts.** Avoid contact of plastic parts with brake fluid, petrol, petroleum-based products, rust remover, etc.

ATTENTION ● Clean the product with a soft, dry cloth each time after use. ● **Do not use solvents to clean the plastic parts, as they attack the materials used on the device.** Remove impurities such as dust, oil and lubricants using a clean cloth.

Note ● You may only perform the adjustments and repairs described in these operating instructions. Contact your authorised Customer Service department for other repairs. ● **In order to ensure a long and reliable service life of the device, you should carry out the maintenance measures described in the operating instructions on a regular basis.**

Safe transport and storage

⚠ WARNING ● Switch the device off, allow it to cool down and remove the battery pack before storage or transportation.

⚠ CAUTION ● Risk of injury and damage to the device. Secure the device against movement or falling down during transport.

ATTENTION ● Remove all foreign bodies from the device before storage or transportation. ● Clean the product with a soft, dry cloth each time after use. ● **Store the device in a dry, well ventilated location out**

of the reach of children. Keep the device away from corrosive substances such as garden chemicals. ● Do not store the device outdoors.

Residual risks

⚠ WARNING ● Certain residual risks remain present, even when the device is operated in the prescribed manner. The following dangers can be present when using the device:

- **Vibration can cause injuries.** Use the correct tools for the job, use the handles provided and restrict the working time and hazard exposure time.
- **Severe injuries through contact with the cutting tools.** Keep cutting tools away from hands and feet. Fit the blade guard when not using the device, also during short work breaks.
- **Injuries caused by hurled objects, e.g. B. wood chips and splinters.**

Risk reduction

⚠ CAUTION

- **Using the device for longer periods can cause poor circulation in the hands due to vibrations.** A general period of use cannot be set, because this depends on several influencing factors:
- **Personal tendency to suffer from poor circulation (frequently cold fingers, tingling sensation in the fingers)**
- **Low ambient temperature.** Wear warm gloves to protect your hands.
- **Holding the device too tightly hindering blood circulation.**
- **Continuous operation is more harmful than operation interrupted by work breaks.** You should see a doctor if using the device regularly and for lengthy periods of time, and in the event of repeated occurrences of symptoms such as tingling in the fingers or cold fingers.

Intended use

⚠ DANGER

Improper use

Danger of death from incision injuries
Only use the device for its proper use.

- The lopping shears are only intended for private use.
- The device is intended for outdoor use only.
- For safety reasons, always hold the device firmly with both hands.
- The device is intended for cutting and pruning small branches and twigs (for maximum branch thicknesses see *Technical data*). The user stands securely on the ground.

Any other use, e.g. cutting objects that are not made of wood, is prohibited. The user shall be liable for hazards arising as a result of improper use.

Environmental protection



The packing materials can be recycled. Please dispose of packaging in accordance with the environmental regulations.



Electrical and electronic appliances contain valuable, recyclable materials and often components such as batteries, rechargeable batteries or oil, which - if handled or disposed of incorrectly - can

pose a potential threat to human health and the environ-

ment. However, these components are required for the correct operation of the appliance. Appliances marked by this symbol are not allowed to be disposed of together with the household rubbish.

Notes on the content materials (REACH)

Current information on content materials can be found at: www.kaercher.com/REACH

Accessories and spare parts

Only use original accessories and original spare parts. They ensure that the appliance will run fault-free and safely.

Information on accessories and spare parts can be found at www.kaercher.com.

Scope of delivery

The scope of delivery for the appliance is shown on the packaging. Check the contents for completeness when unpacking. If any accessories are missing or in the event of any shipping damage, please notify your dealer.

Symbols on the device

	General warning symbol
	Read the operating instructions and all safety instructions before operating the device for the first time.
	Wear non-slip, sturdy gloves when working with the device.
	Wear non-slip safety shoes when working with the device.
	Always wear suitable eye protection and hearing protection when working with the device.
	Do not subject the device to rain or moist conditions.
	Electrical hazard. Keep a minimum distance of 10 m away from overhead lines when working with the device.
	Danger due to flung objects. Keep spectators, especially children and pets, at least 15 m away from the work area.
	Keep your hands away from the blades.

Description of the device

The maximum amount of equipment is described in these operating instructions. Depending on the model used, there are differences in the scope of delivery (see packaging).

See graphics page for illustrations

Illustration A

- ① Trigger
- ② Trigger lockout button
- ③ Handle housing
- ④ Type plate
- ⑤ Battery pack unlocking button
- ⑥ Cutting blade
- ⑦ Hook
- ⑧ Blade guard
- ⑨ *Quick Charger Battery Power 18V
- ⑩ *Battery Pack Battery Power 18V

* Not included in the scope of delivery

Rechargeable battery pack

The device can be operated with a 18 V Kärcher Battery Power battery pack.

Initial startup

Removing the blade guard

1. Remove the blade guard.

Illustration B

Mounting the hook

1. Mount the hook using a suitable Phillips screwdriver.

Illustration C

Installing the battery pack

1. Push the battery pack into the mounting in the device until it audibly latches into place.

Illustration D

Basic operation

1. Check the tree and the branches to see if any damage such as rot is present or if the branches are under tension.
2. Hold the device firmly with both hands.

Illustration E

3. Use the hook to remove loose bark or branches.

Illustration F

Switch on the device

1. Press the trigger lockout button.

Illustration G

2. Press the trigger.
The device starts up.
3. Release the trigger.
The device stops.

Removing blockages

Wood chips or bark can lead to blockage of the cutting blades.

⚠ WARNING

Removing blockages

Incision injuries from the sharp blade or sharp-edged objects

Wear protective gloves when checking for blockages or removing blockages.

1. Press the trigger 3 - 4 times.

If the blockage cannot be removed, proceed as follows:

2. Remove the battery pack (see Chapter *Removing the battery pack*).

3. Gently tap the cutting blade with a piece of wood or a rubber mallet until the blockage is released. Keep your hands away from the cutting blades as the blades suddenly open after removing the blockage.

Illustration H

4. Check that the blades are free to move, if necessary clean foreign bodies from the blades using a brush.
5. Mount the battery pack (see Chapter *Installing the battery pack*).
6. Before further cutting, press the trigger to fully open the blades.

Illustration G

Removing the battery pack

Note

During longer work breaks, remove the battery pack from the device and secure it against unauthorised use.

1. Pull the battery pack unlocking button in the direction of the battery pack.

Illustration I

2. Press the battery pack unlocking button to unlock the battery pack.
3. Remove the battery pack from the device.

Finishing operation

1. Remove the battery pack from the device (see Chapter *Removing the battery pack*).
2. Clean the device (see Chapter *Cleaning the device*).

Transport

⚠ CAUTION

Failure to observe the weight

Risk of injury and damage

Be aware of the weight of the device during transportation.

⚠ CAUTION

Uncontrolled startup

Incision injuries

Remove the battery pack from the device before transport.

Transport the device only with the blade guard fitted.

- Secure the device against slipping and tipping over when transporting in vehicles.

Storage

Clean the device before storing (see Chapter *Cleaning the device*).

⚠ CAUTION

Failure to observe the weight

Risk of injury and damage

Be aware of the weight of the device during storage.

⚠ CAUTION

Uncontrolled startup

Incision injuries

Remove the battery pack from the device before storage.

Store the device only with the blade guard fitted.

Troubleshooting guide

Malfunctions often have simple causes that you can remedy yourself using the following overview. When in doubt, or in the case of malfunctions not mentioned here, please contact your authorised Customer Service.

1. Remove the hook with a suitable Phillips screwdriver.

Illustration J

2. Fit the blade guard.

Illustration K

3. Store the device in a dry, well ventilated location. Keep away from corrosive substances such as garden chemicals and defrosting salt. Do not store the device outdoors.

Care and service

⚠ CAUTION

Uncontrolled startup

Incision injuries

Remove the battery from the device before all work on the device.

⚠ CAUTION

Sharp cutting blade

Incision injuries

Wear protective gloves when working on the cutting blade.

Cleaning the device

ATTENTION

Improper cleaning

Damage to the handle housing

Do not use solvents to clean the handle housing.

Use clean cloths to remove contaminants such as dust, oil or lubricants.

ATTENTION

Contact with chemicals

Damage to plastic parts

Do not leave the plastic parts with chemicals such as B Brake fluid, gasoline, petroleum-based products or rust remover in contact.

1. Remove the battery pack (see Chapter *Removing the battery pack*).
2. Use a brush to remove any dirt and debris from the cutting blade.

Illustration L

3. Clean the handle housing with a soft, dry cloth.

Oiling the cutting blade

In order to maintain the cutting blade quality, the cutting blade sections should be oiled after each use.

Note

Using thin machine oil or spray oil will yield very good results.

1. Place the device on a flat surface.
2. Apply the oil to the cutting blade.

Illustration M

Before start-up

Before each startup, the following maintenance activities must be carried out:

- Check the device for damage.
- Check all pins, nuts and screws for tightness.
- Check the sharpness of the cutting blade. Replace blunt cutting blade.

As the battery pack ages, even if it is looked after, its capacity reduces such that the full run time will no longer be reached when fully charged. This does not indicate a defect.

Fault	Cause	Rectification
The device does not start up	Battery pack is empty	● Charge the battery pack.
	Battery pack is defective.	● Replace the battery pack.
	Battery pack is not inserted correctly.	● Push the battery pack into the mounting until it latches into place.
The device stops during operation	Cutting blade blocked by clippings.	● Remove the clippings.
	The battery has overheated	● Stop working and allow the battery to cool down to normal battery temperature.
	Motor has overheated	● Stop working and allow the motor to cool down.

Warranty

The warranty conditions issued by our relevant sales company apply in all countries. We shall remedy possible malfunctions on your appliance within the warranty period free of cost, provided that a material or manufacturing defect is the cause. In a warranty case, please contact your dealer (with the purchase receipt) or the next authorised customer service site. (See overleaf for the address)

Technical data

		TLO 18-32
Device performance data		
Working voltage of the battery	V	18
Softwood cut material diameter (max.)	mm	32
Hardwood cut material diameter (max.)	mm	28
Duration of cutting cycle / pause	s	10 / 7
Determined values in acc. with EN 60745-1		
Sound pressure level L_{pA}	dB(A)	70,8
Uncertainty K_{pA}	dB(A)	3,0
Sound power level L_{WA}	dB(A)	81,8
Uncertainty K_{WA}	dB(A)	3,0
Front handle hand-arm vibration value	m/s^2	0,5
Rear handle hand-arm vibration value	m/s^2	0,7
Uncertainty K	m/s^2	1,5
Dimensions and weights		
Length x width x height	mm	910 x 190 x 95
Weight (without battery pack)	kg	2,4
Subject to technical modifications.		

Vibration value

⚠ WARNING

The specified vibration value was measured using a standard test procedure and may be used to compare devices.

The specified vibration value may be used in a provisional assessment of the load.

Depending on the way the device is used, the vibration emission can deviate from the specified overall value during the current use of the device.

Device with a hand-arm vibration value > 2.5 m/s^2 (see chapter *Technical Data* in the operating instructions)

⚠ CAUTION ● *Uninterrupted use of the device for several hours can lead to numbness.* ● *Wear warm gloves to protect your hands.* ● *Take regular breaks from work.*

EU Declaration of Conformity

We hereby declare that the machine described below complies with the relevant basic safety and health requirements in the EU Directives, both in its basic design and construction as well as in the version placed in circulation by us. This declaration is invalidated by any changes made to the machine that are not approved by us.

Product: Battery-powered lopping shears
Type: 1.444-020.0

Currently applicable EU Directives

2006/42/EC (+2009/127/EC)
2011/65/EU
2014/30/EU

Harmonised standards used

EN 55014-1: 2017
EN 55014-2: 2015
EN 60745-1:2009+A11:2010
EN 50581: 2012
EN ISO 12100: 2010
The signatories act on behalf of and with the authority of the company management.



H. Jenner
Chairman of the Board of Management



S. Reiser
Director Regulatory Affairs & Certification

Documentation supervisor: S. Reiser

Alfred Kärcher SE & Co. KG
Alfred-Kärcher-Str. 28 - 40
71364 Winnenden (Germany)
Ph.: +49 7195 14-0
Fax: +49 7195 14-2212
Winnenden, 2018/07/01

Contenu

Consignes de sécurité	18
Utilisation conforme	21
Protection de l'environnement	21
Accessoires et pièces de rechange	21
Etendue de livraison	21
Symboles sur l'appareil	21
Description de l'appareil	22
Mise en service	22
Commande de base	22
Démarrer l'appareil	22
Libérer les blocages	22
Dépose du bloc-batterie	22
Terminer l'utilisation	22
Transport	22
Stockage	23
Entretien et maintenance	23
Dépannage en cas de défaut	23
Garantie	24
Caractéristiques techniques	24
Valeur de vibrations	24
Déclaration de conformité UE	24

Consignes de sécurité



Veillez lire ces consignes de sécurité, ce manuel d'instructions original, les consignes de sécurité jointes au bloc-batterie et le manuel d'instructions original joint à votre bloc-batterie/chargeur avant la première utilisation de votre appareil. Suivez ces instructions. Conservez les documents pour une utilisation ultérieure ou pour le propriétaire suivant. Outre les remarques dans ce manuel d'utilisation, vous devez prendre en compte les directives générales de sécurité et les directives pour la prévention des accidents du législateur.

Niveaux de danger

⚠ DANGER

- Indique un danger immédiat qui peut entraîner de graves blessures corporelles ou la mort.

⚠ AVERTISSEMENT

- Indique une situation potentiellement dangereuse qui peut entraîner de graves blessures corporelles ou la mort.

⚠ PRÉCAUTION

- Indique une situation potentiellement dangereuse qui peut entraîner des blessures légères.

ATTENTION

- Indique une situation potentiellement dangereuse qui peut entraîner des dommages matériels.

Consignes de sécurité générales pour les outils électriques

⚠ AVERTISSEMENT

- **Veillez lire toutes les consignes de sécurité et les instructions.**
Tout manquement au respect des consignes de sécurité et des instructions risque de provoquer une électrocution et/ou de graves blessures. **Veillez conserver toutes les consignes de sécurité et les instructions fournies en cas de besoin à l'avenir.**

Le terme « Outil électrique » utilisé dans les consignes de sécurité se réfère aux outils électriques fonctionnant sur secteur (avec cordon secteur) et aux outils électriques fonctionnant sur batteries (sans cordon secteur).

1 Sécurité de l'espace de travail

- Votre plage de travail doit toujours être propre et bien éclairée.** Des plages de travail désordonnées ou non éclairées risquent de provoquer des accidents.
- Ne travaillez pas avec l'outil électrique dans des atmosphères explosibles dans lesquelles se trouvent des liquides, gaz ou poussières inflammables.** Les outils électriques génèrent des étincelles qui peuvent enflammer la poussière ou les vapeurs.
- Tenez les enfants et toute autre personne à l'écart lors de l'utilisation de l'outil électrique.** Toute distraction risquerait de vous faire perdre le contrôle de l'appareil.

2 Sécurité électrique

- La fiche de connexion de l'outil électrique doit entrer dans la prise. La fiche ne doit en aucun cas être modifiée. N'utilisez pas d'adaptateur avec les outils électriques mis à la terre.** Des fiches non modifiées et des prises adaptées réduisent le risque d'une électrocution.
- Évitez tout contact corporel avec des surfaces reliées à la terre telles que les tuyaux, chauffages, cuisinières et réfrigérateurs.** Risque très élevé d'électrocution si votre corps est relié à la terre.
- Conservez les outils électriques à l'abri de la pluie ou de l'humidité.** La pénétration de l'eau dans un outil électrique augmente le risque d'une électrocution.
- Ne débranchez pas le câble pour porter l'outil électrique, le suspendre ou pour retirer la fiche de la prise. Tenez le câble à l'écart de la chaleur, de l'huile, d'arêtes vives ou de pièces de l'appareil en mouvement.** Tout câble de raccordement endommagé ou emmêlé augmente le risque d'une électrocution.
- Si vous travaillez avec un outil électrique à l'extérieur, utilisez uniquement un câble de rallonge adapté à une utilisation en extérieur.** L'utilisation d'un câble de rallonge conçu pour l'extérieur réduit le risque d'une électrocution.
- Si l'utilisation de l'outil électrique dans un environnement humide est inévitable, utilisez un disjoncteur de courant de défaut.** L'utilisation d'un disjoncteur de courant de défaut réduit le risque d'une électrocution.

3 Sécurité des personnes

- Soyez vigilants et attentifs à ce que vous faites et travaillez prudemment avec tout outil électrique. N'utilisez pas d'outil électrique si vous êtes fatigué ou sous l'influence de drogues, d'alcool ou de médicaments.** Un instant d'inattention lors de l'utilisation d'un outil électrique peut causer de graves blessures.
- Portez un équipement de protection individuelle et toujours des lunettes de protection.** Le port d'un équipement de protection individuelle tel qu'un masque anti-poussières, des chaussures de sécurité anti-dérapantes, un casque ou une protection auditive, selon le type et l'usage de l'outil électrique, réduit le risque de blessures.

- c **Évitez toute mise en service involontaire. Assurez-vous que l'outil électrique est éteint avant de le brancher à l'alimentation électrique et/ou à la batterie, avant de le prendre ou de le porter. Si votre doigt se trouve sur l'interrupteur lorsque vous portez l'outil électrique ou si vous branchez l'appareil à l'alimentation électrique lorsqu'il est allumé, vous risquez de provoquer un accident.**
- d **Retirez les outils de réglage ou la clé de serrage avant d'allumer l'outil électrique. Tout outil ou toute clé se trouvant sur une pièce de l'appareil en rotation risque de provoquer des blessures.**
- e **Évitez toute posture anormale. Garantissez une stabilité et maintenez l'équilibre. Cela vous permet de mieux contrôler l'outil électrique dans des situations inattendues.**
- f **Portez des vêtements appropriés. Ne portez pas de vêtements larges ni de bijoux. Les cheveux, vêtements et gants doivent être tenus à l'écart des pièces en mouvement. Les vêtements larges, les gants, les bijoux ou les cheveux longs peuvent être happés par les pièces en mouvement.**
- g **S'il est possible d'installer des dispositifs d'aspiration ou de collecte de la poussière, assurez-vous qu'ils sont branchés et utilisés correctement. L'utilisation d'une aspiration de la poussière peut réduire les risques dus à la poussière.**
- 4 **Utilisation et traitement de l'outil électrique**
- a **Ne surchargez pas l'appareil. Utilisez l'outil électrique spécialement adapté à votre travail. Un outil électrique approprié garantit un meilleur travail en toute sécurité dans la gamme de puissance indiquée.**
- b **N'utilisez pas d'outil électrique dont l'interrupteur est défectueux. Un outil électrique ne pouvant plus être allumé ou éteint est dangereux et doit être réparé.**
- c **Retirez la fiche de la prise et/ou retirez la batterie avant de procéder aux réglages de l'appareil, de remplacer les accessoires ou de ranger l'appareil. Cette mesure de précaution permet d'éviter tout démarrage intempestif de l'outil électrique.**
- d **Conservez les outils électriques non utilisés hors de portée des enfants. Ne laissez pas des personnes qui ne sont pas familiarisées avec l'appareil ou qui n'ont pas lu les présentes instructions utiliser l'appareil. Les outils électriques sont dangereux s'ils sont utilisés par des personnes inexpérimentées.**
- e **Prenez soin de vos outils électriques. Vérifiez si les pièces mobiles fonctionnent parfaitement et ne coïncident pas, si des pièces sont cassées ou tellement endommagées que le fonctionnement de l'outil électrique en est entravé. Faites réparer toute pièce endommagée avant d'utiliser l'appareil. Nombre d'accidents proviennent d'outils électriques mal entretenus.**
- f **Veillez à ce que les outils de coupe soient toujours propres et bien tranchants. Les outils de coupe soigneusement entretenus avec des bords de coupe tranchants coïncident moins et peuvent être guidés plus facilement.**
- g **Utilisez les outils électriques, les accessoires, les outils d'insertion, etc. conformément à ces instructions. Tenez alors compte des conditions de travail et de l'opération à exécuter. Tout usage des outils électriques pour des utilisations autres que celles prévues peut provoquer des situations dangereuses.**
- 5 **Utilisation et entretien des blocs-batteries**
- a **Chargez le bloc-batterie exclusivement avec les chargeurs autorisés par le fabricant. Les chargeurs qui ne sont pas adaptés pour le bloc-batterie correspondant risquent de provoquer un incendie.**
- b **Utilisez l'appareil exclusivement avec un bloc-batterie adapté. Toute utilisation d'un autre bloc-batterie peut entraîner des blessures et des incendies.**
- c **Tenez le bloc-batterie non utilisé à l'écart d'objets métalliques tels que trombones, pièces de monnaie, clés, clous, vis ou de tout autre petit objet métallique qui risqueraient de provoquer un court-circuit. Un court-circuit peut provoquer un incendie ou une explosion.**
- d **Dans certaines circonstances, du liquide peut s'échapper du bloc-batterie. Évitez tout contact avec ce liquide. Si le liquide entre en contact avec votre peau, rincez soigneusement avec de l'eau. Si le liquide entre en contact avec vos yeux, consultez immédiatement un médecin. Le liquide de la batterie peut provoquer des éruptions et brûlures cutanées.**
- 6 **Service**
- a **Faites réparer votre outil électrique uniquement par un personnel spécialisé qualifié et en utilisant uniquement des pièces de rechange d'origine. Cela permet de garantir le maintien de la sécurité de l'appareil.**

Consignes de sécurité Sécateurs

L'appareil a une longueur fixe de 0,91 m.

⚠ DANGER • Blessures graves dues à un manque de concentration pendant le travail. N'utilisez jamais l'appareil sous l'influence de drogues, d'alcool ou de médicaments, ou si vous êtes fatigué.

⚠ AVERTISSEMENT • L'appareil ne doit pas être utilisé par des enfants ou personnes dont les capacités physiques, sensorielles ou mentales sont réduites ou qui ne disposent pas de l'expérience et/ou des connaissances nécessaires. Des dispositions locales peuvent limiter l'âge de l'utilisateur. • N'utilisez pas l'appareil en cas de risque de foudre. • Risque d'électrocution. Ne travaillez pas avec l'appareil à moins de 10 m des lignes aériennes. • Assurez-vous que tous les dispositifs de protection et les poignées sont fixés correctement et en bon état. • Veillez à ce que votre aire de travail soit stable et propre et planifiez un chemin de retraite devant les branches en chute avant d'utiliser l'appareil. • Tenez systématiquement l'appareil à deux mains. Tenez la poignée avant à une main. De l'autre main, tenez la poignée arrière, actionnez la touche de déverrouillage et l'interrupteur principal. • Lorsque vous travaillez avec l'appareil, portez des pantalons longs et lourds, des vêtements à manche longue et des bottes anti-dérapantes. Ne travaillez jamais pieds nus. Ne portez pas de sandales ou de pantalons courts. Évitez des vêtements amples ou des vêtements avec des

rubans et des lacets. ● Risque de rebond dû à une perte d'équilibre. Evitez une position anormale du corps, garantisiez une stabilité et maintenez l'équilibre. ● Remplacez les pièces usées ou endommagées avant de mettre l'appareil en service. ● Risque de blessures. N'apportez aucune modification sur l'appareil. N'utilisez pas l'appareil pour piloter des accessoires ou dispositifs qui ne sont pas recommandés par le fabricant de l'appareil. ● N'utilisez l'appareil qu'à la lumière du jour ou lorsque les conditions d'éclairage artificiel sont bonnes. ● Vous ne devez pas utiliser l'appareil si le mécanisme de coupe ne fonctionne pas correctement. ● Pour vous protéger contre la chute des branches, ne vous tenez pas sous la branche ou la brindille en train d'être coupées. ● Ne tenez pas le sécateur à un angle supérieur à 60 ° par rapport à la surface du sol. ● Le bien à couper et les autres matières peuvent se coincer entre la mâchoire et le couteau. Gardez l'appareil propre de tout bien à couper ou autre matériel. ● Risque de blessure dû à une utilisation longue et ininterrompue de l'appareil. Faites des pauses régulières lorsque vous travaillez avec l'appareil. ● Assurez-vous que l'appareil est correctement positionné avant de le démarrer. ● Coupez l'appareil, retirez le bloc-batterie, assurez-vous que tous les composants mobiles sont complètement stoppés :

- Avant de nettoyer l'appareil ou d'enlever une obstruction.
- Laisser l'appareil sans surveillance.
- Avant de monter ou de retirer des accessoires.
- Avant de vérifier, nettoyer ou travailler sur l'appareil.

⚠ PRÉCAUTION ● Portez une protection oculaire et auditive intégrale.

ATTENTION ● Stockez l'appareil uniquement en intérieur.

Consignes de sécurité supplémentaires

⚠ AVERTISSEMENT ● Blessures graves résultant d'une négligence lorsque, en raison d'une utilisation fréquente de l'appareil, une familiarité s'installe avec celui-ci. ● Gardez la zone de travail dégagée des personnes, enfants et animaux pendant la coupe.

● Risque de blessure si une branche sous tension se détend lors de la coupe. ● Un bord de coupe coupant réduit le risque de blessure et augmente les performances de coupe. Gardez le bord de coupe bien affûté et propre, suivez les instructions pour le graissage et le remplacement des accessoires. ● Contrôlez l'appareil avant chaque utilisation et s'il n'est pas endommagé à la suite de chaque choc. Faites réparer ou remplacer les éléments endommagés par un service après-vente autorisé. ● Arrêtez immédiatement l'appareil et vérifiez s'il est endommagé ou identifiez la cause de la vibration si l'appareil est tombé, a reçu un coup ou vibre anormalement. Faites réparer les dommages par le service après-vente agréé ou remplacez l'appareil. ● Risque de blessure et d'endommagement de l'appareil si du personnel non qualifié effectue des travaux de maintenance et d'entretien. Les travaux de service et de maintenance sur cet appareil nécessitent une protection et des connaissances particulières et ne peuvent être effectués que par du personnel spécialisé dûment qualifié et spécialement formé. ● Risque de blessure dû à une mauvaise manipulation. Conservez ce manuel d'utilisation, lisez-le régulièrement et utilisez-le pour apprendre aux autres personnes comment utiliser l'appareil. Four-

nissez ce manuel d'utilisation lorsque vous prêtez ou transférez l'appareil.

⚠ PRÉCAUTION ● Les poignées et surfaces de poignées glissantes empêchent le fonctionnement et le contrôle en toute sécurité de l'appareil dans des situations inattendues. Les poignées et les surfaces des poignées doivent être sèches, propres et exemptes d'huile et de lubrifiants. ● Assurez-vous, avant le début du travail, que tous les dispositifs de protection sont installés correctement et fonctionnent.

Maintenance et entretien en toute sécurité

⚠ AVERTISSEMENT ● Arrêtez le moteur, assurez-vous que toutes les pièces mobiles sont complètement arrêtées et retirez le bloc-batterie avant d'inspecter, de nettoyer ou d'effectuer la maintenance de l'appareil. ● Les travaux d'entretien et de maintenance sur cet appareil nécessitent une attention et des connaissances particulières et ne doivent être effectués que par du personnel spécialisé qualifié. Remettez l'appareil à un centre de service après-vente agréé pour la maintenance. ● Veillez à ce que l'appareil soit dans un état sûr en vérifiant à intervalles réguliers que les goujons, les écrous et les vis sont bien serrés.

⚠ PRÉCAUTION ● Utilisez exclusivement les accessoires, les pièces de rechange et les extensions autorisés par le fabricant. Les pièces de rechange, accessoires et extensions originaux garantissent le fonctionnement sûr et sans pannes de votre appareil. ● Blessures et dommages sur l'appareil lorsque des produits chimiques endommagent, ramollissent ou détruisent des pièces en plastique. Évitez le contact des pièces en plastique avec le liquide de frein, l'essence, les produits à base de pétrole, le dissolvant de rouille, etc.

ATTENTION ● Nettoyez le produit après chaque utilisation avec un chiffon doux et sec. ● N'utilisez pas de solvants pour nettoyer les pièces en plastique, car ces produits attaquent les matériaux utilisés dans l'appareil. Retirez les impuretés telles que la poussière, l'huile et les lubrifiants à l'aide d'un chiffon propre.

Remarque ● Vous ne devez effectuer que les réparations et réglages décrits dans ce manuel d'utilisation. Contactez votre service après-vente agréé pour les réparations allant au-delà. ● Afin de garantir une durée de vie longue et fiable de l'appareil, effectuez régulièrement les opérations de maintenance décrites dans le manuel d'utilisation.

Transport sûr et stockage

⚠ AVERTISSEMENT ● Mettez l'appareil hors tension, laissez-le refroidir et retirez le bloc-batterie avant de le stocker ou de le transporter.

⚠ PRÉCAUTION ● Risque de blessures et dommages sur l'appareil. Bloquez l'appareil contre tout mouvement ou toute chute pendant le transport.

ATTENTION ● Retirez tous les corps étrangers de l'appareil avant de le transporter ou de le stocker. ● Nettoyez le produit après chaque utilisation avec un chiffon doux et sec. ● Stockez l'appareil dans un endroit sec et bien aéré, en interdisant l'entrée aux enfants. Éloignez l'appareil des matières à effet corrosifs, telles que les produits chimiques du jardin. ● Ne stockez pas l'appareil à l'extérieur.

Risques résiduels

⚠ AVERTISSEMENT • Même si l'appareil est utilisé comme prévu, il y a encore certains risques résiduels. Les risques suivants peuvent être générés lors de l'utilisation de l'appareil :

- Une vibration peut causer des blessures. Pour chaque travail, utilisez l'outil approprié, utilisez les poignées prévues et limitez le temps de travail et l'exposition.
- Graves blessures par contact avec les outils de coupe. Gardez les outils de coupe éloignés des mains et des pieds. Installez le protège-lame lorsque vous n'utilisez pas l'appareil, même lors de courtes interruptions de travail.
- Blessures causées par des objets projetés, p.ex. copeaux de bois et éclats.

Réduction des risques

⚠ PRÉCAUTION

- Une durée d'utilisation prolongée de l'appareil peut provoquer des troubles circulatoires au niveau des mains en raison des vibrations. Il est impossible de définir une durée de validité générale pour l'utilisation car elle dépend de nombreux facteurs d'influence :
- Tendance personnelle à souffrir d'une mauvaise circulation sanguine (doigts souvent froids, démanchement dans les doigts)
- Basse température ambiante. Portez des gants chauds pour protéger vos mains.
- Circulation sanguine entravée par une saisie trop ferme.
- Un usage en continu est plus dangereux qu'une utilisation interrompue par des pauses. Consultez un médecin en cas d'utilisation régulière et de longue durée de l'appareil ou d'apparition répétée de symptômes tels que les démangeaisons dans les doigts, les doigts froids.

Utilisation conforme

⚠ DANGER

Utilisation non conforme

Danger de mort par des coupures

Utilisez l'appareil uniquement conformément à l'usage prévu.

- Le sécateur est conçu exclusivement pour une utilisation prévue.
- L'appareil est prévu uniquement pour l'emploi à l'air libre.
- Pour des raisons de sécurité, l'appareil doit être toujours fermement tenu à deux mains.
- L'appareil est conçu pour couper et élaguer de petites branches et des brindilles (épaisseur de branche maximale, voir *Caractéristiques techniques*). L'utilisateur se tient fermement sur le sol.

Toute autre utilisation, comme p.ex. la coupe d'objets qui ne sont pas en bois, est inadmissible. L'utilisateur est seul responsable des risques découlant d'une utilisation non autorisée.

Protection de l'environnement



Les matériaux d'emballage sont recyclables. Veuillez éliminer les emballages dans le respect de l'environnement.



Les appareils électriques et électroniques contiennent des matériaux précieux recyclables et souvent des composants tels que des piles, batteries ou de l'huile représentant un danger potentiel pour la santé humaine et l'environnement, s'ils ne sont pas manipulés ou éliminés correctement. Ces composants sont cependant nécessaires pour le fonctionnement correct de l'appareil. Les appareils marqués par ce symbole ne doivent pas être jetés dans les ordures ménagères.

Remarques concernant les matières composantes (REACH)

Les informations actuelles concernant les matières composantes sont disponibles sous : www.kaercher.com/REACH

Accessoires et pièces de rechange

Utiliser exclusivement des accessoires et pièces de rechange originaux. Ceux-ci garantissent le fonctionnement sûr et sans défaut de votre appareil.

Des informations sur les accessoires et pièces de rechange sont disponibles sur le site Internet www.kaercher.com.

Etendue de livraison

L'étendue de livraison de l'appareil est illustrée sur l'emballage. Lors du déballage, vérifiez que le contenu de la livraison est complet. Si un accessoire manque ou en cas de dommage dû au transport, veuillez informer votre distributeur.

Symboles sur l'appareil

	Symbole d'avertissement général
	Veuillez lire le manuel d'utilisation et toutes les consignes de sécurité avant la mise en service.
	Pendant le travail avec l'appareil, portez des gants anti-dérapants et résistants.
	Pendant le travail avec l'appareil, portez des chaussures de sécurité anti-dérapantes.
	Pendant le travail, portez une protection oculaire et auditive appropriée.
	N'exposez pas l'appareil à la pluie ou à des conditions humides.
	Danger électrique. Lorsque vous travaillez avec l'appareil, maintenez une distance minimale de 10 m par rapport aux lignes aériennes.
	Danger dû à des objets projetés. Éloignez les spectateurs, notamment les enfants et les animaux domestiques, à une distance d'au moins 15 m de la plage de travail.



N'approchez pas vos mains des lames.

Description de l'appareil

Le présent manuel d'utilisation décrit l'équipement complet. L'étendue de livraison varie selon les modèles (voir l'emballage).

Illustration, voir pages graphiques

Illustration A

- ① Interrupteur principal
- ② Touche de déverrouillage de l'interrupteur principal
- ③ Boîtier de poignée
- ④ Plaque signalétique
- ⑤ Touche de déverrouillage du bloc-batterie
- ⑥ Lame de coupe
- ⑦ Crochet
- ⑧ Protège-lame
- ⑨ *Chargeur rapide Battery Power 18V
- ⑩ *Bloc-batterie Battery Power 18V

* Non inclus dans le contenu de la livraison

Bloc-batterie

L'appareil peut être exploité avec un bloc-batterie Kärcher Battery Power 18 V.

Mise en service

Retirer le protège-lame

1. Retirer le protège-lame.

Illustration B

Montage du crochet

1. Montez le crochet avec un tournevis cruciforme approprié.

Illustration C

Montage du bloc-batterie

1. Pousser le bloc-batterie dans le logement de l'appareil jusqu'à ce que son enclenchement soit audible.

Illustration D

Commande de base

1. Vérifiez l'arbre et les branches pour voir s'il y a des dommages tels que p.ex. des moisissures ou si les branches sont sous tension.
2. Tenir l'appareil fermement à deux mains.

Illustration E

3. Retirez es écorces ou branches détachées avec le crochet.

Illustration F

Démarrer l'appareil

1. Appuyer sur la touche de déverrouillage de l'interrupteur principal.

Illustration G

2. Appuyer sur l'interrupteur principal. L'appareil démarre.
3. Relâcher l'interrupteur principal. L'appareil s'arrête.

Libérer les blocages

Des éclats de bois ou de l'écorce peuvent entraîner un blocage des lames de coupe.

⚠ AVERTISSEMENT

Enlèvement des obstructions

Coupures dues à une lame acérée ou à des objets pointus

Portez des gants de protection quand vous vérifiez ou enlevez une obstruction.

1. Appuyez sur l'interrupteur principal 3 à 4 fois.

Si le blocage ne peut pas être résolu, procédez comme suit:

2. Enlever le bloc-batterie (voir le chapitre *Dépose du bloc-batterie*).
3. Frappez doucement la lame de coupe avec un morceau de bois ou un maillet en caoutchouc jusqu'à ce que le blocage disparaisse. Gardez vos mains éloignées des lames de coupe car les lames de coupe s'ouvrent soudainement après avoir enlevé le blocage.

Illustration H

4. Vérifiez que les lames de coupe sont mobiles, retirez, si nécessaire, les corps étrangers avec une brosse.
5. Monter le bloc-batterie (voir le chapitre *Montage du bloc-batterie*).
6. Avant de continuer la coupe, appuyez sur l'interrupteur principal pour ouvrir complètement les lames de coupe.

Illustration G

Dépose du bloc-batterie

Remarque

Dans le cas de longues périodes d'arrêt, retirer le bloc-batterie de l'appareil et le sécuriser contre toute utilisation intempestive.

1. Tirer la touche Déverrouillage bloc-batterie dans le sens du bloc-batterie.

Illustration I

2. Enfoncer la touche de déverrouillage du bloc-batterie pour déverrouiller celui-ci.
3. Sortir le bloc-batterie de l'appareil.

Terminer l'utilisation

1. Retirer le bloc-batterie de l'appareil (Chapitre *Dépose du bloc-batterie*).
2. Nettoyer l'appareil (voir le chapitre *Nettoyer l'appareil*).

Transport

⚠ PRÉCAUTION

Non-observation du poids

Risque de blessure et d'endommagement

Observer le poids de l'appareil pour le transport.

⚠ PRÉCAUTION

Démarrage incontrôlé

Coupures

Retirez la batterie de l'appareil avant le transport.

Transportez l'appareil uniquement avec le protège-lame.

- En cas de transport de l'appareil dans des véhicules, le bloquer contre le glissement et le basculement.

Stockage

Avant chaque stockage, nettoyer l'appareil (voir le chapitre *Nettoyer l'appareil*).

⚠ PRÉCAUTION

Non-observation du poids

Risque de blessure et d'endommagement

Stocker l'appareil uniquement avec le protège-lame.

⚠ PRÉCAUTION

Démarrage incontrôlé

Coupures

Retirer la batterie de l'appareil avant le stockage.

Stocker l'appareil uniquement avec le protège-lame.

1. Retirez le crochet avec un tournevis cruciforme approprié.

Illustration J

2. Apposez systématiquement le protège-lame.

Illustration K

3. Stocker l'appareil dans un endroit sec et bien aéré. Eloigner l'appareil des substances corrosives comme les produits chimiques de jardinage et les sels à dégeler. Ne pas stocker l'appareil à l'air libre.

Entretien et maintenance

⚠ PRÉCAUTION

Démarrage incontrôlé

Coupures

Retirez la batterie de l'appareil avant tous les travaux sur l'appareil.

⚠ PRÉCAUTION

Lame de coupe tranchante

Coupures

Portez systématiquement des gants de protection lorsque vous travaillez sur la lame de coupe.

Nettoyer l'appareil

ATTENTION

Nettoyage non conforme

Dommages sur le boîtier de la poignée

N'utilisez pas de solvants pour nettoyer le boîtier de la poignée.

Utilisez des chiffons propres pour éliminer les impuretés telles que, p.ex., la poussière, l'huile ou les lubrifiants.

ATTENTION

Contact avec des produits chimiques

Dommages sur les pièces en plastique

Ne laissez pas les pièces en plastique entre en contact avec des produits chimiques tels que, p.ex., du liquide de frein, de l'essence, des produits à base de pétrole ou du dissolvant à rouille.

1. Enlever le bloc-batterie (voir le chapitre *Dépose du bloc-batterie*).
2. Utilisez une brosse pour libérer la lame de coupe des résidus de bien à couper et des salissures.

Illustration L

3. Nettoyez le boîtier de la poignée avec un chiffon doux et sec.

Huiler la lame de coupe

Pour conserver la bonne qualité des lames de coupe, les huiler après chaque utilisation.

Remarque

Vous obtiendrez un très bon résultat si vous utilisez une huile de machine ou une huile à vaporiser fluide.

1. Poser l'appareil sur une surface plane.
2. Appliquez l'huile sur les lames de coupe.

Illustration M

Avant la mise en service

Avant chaque mise en service, réalisez les actions de maintenance suivantes:

- Vérifier que l'appareil n'est pas endommagé.
- Vérifier que tous les boulons, écrous et vis sont bien serrés.
- Vérifiez l'affûtage de la lame de coupe. Remplacez les lames de coupe émoussées.

Dépannage en cas de défaut

Les défauts ont souvent des causes simples que vous pouvez vous-même éliminer à l'aide de l'aperçu suivant. En cas de doute, ou en absence de mention des défauts, veuillez vous adresser au service après-vente autorisé.

En vieillissant la capacité de la batterie baisse, même en cas de bon entretien, et la durée de marche complète n'est plus atteinte, même à l'état pleinement chargé. Ceci n'est pas un défaut.

Erreur	Cause	Solution
L'appareil ne démarre pas	Le bloc-batterie est vide.	● Charger le bloc-batterie.
	Le bloc-batterie est défectueux.	● Remplacer le bloc-batterie.
	Le bloc-batterie n'est pas correctement inséré.	● Pousser le bloc-batterie dans le logement jusqu'à ce qu'il s'enclenche.
L'appareil s'arrête pendant le fonctionnement	Lame de couple bloquée par le bien à couper.	● Retirer la matière coupée.
	La batterie est en surchauffe	● Interrompre le travail et attendre que la température de la batterie soit à nouveau dans une plage normale.
	Le moteur est en surchauffe	● Interrompre le travail et laisser refroidir le moteur.

Garantie

Les conditions de garantie publiées par notre société commerciale compétente s'appliquent dans chaque pays. Nous remédions gratuitement aux défauts possibles sur votre appareil dans la durée de garantie dans la mesure où la cause du défaut est un vice de matériau ou de fabrication. En cas de garantie, veuillez vous adresser à votre distributeur ou au point de service après-vente autorisé le plus proche avec la facture d'achat.

(Voir l'adresse au dos)

Caractéristiques techniques

		TLO 18-32
Caractéristiques de puissance de l'appareil		
Tension de service	V	18
Diamètre du produit à couper bois tendre (max.)	mm	32
Diamètre du produit à couper bois dur (max.)	mm	28
Durée du cycle de coupe / pause	s	10 / 7
Valeurs déterminées selon EN 60745-1		
Niveau de pression acoustique L_{pA}	dB(A)	70,8
Incertitude K_{pA}	dB(A)	3,0
Niveau de puissance acoustique L_{wA}	dB(A)	81,8
Incertitude K_{wA}	dB(A)	3,0
Valeur de vibrations main-bras poignée avant	m/s^2	0,5
Valeur de vibrations main-bras poignée arrière	m/s^2	0,7
Incertitude K	m/s^2	1,5
Dimensions et poids		
Longueur x largeur x hauteur	mm	910 x 190 x 95
Poids (sans bloc-batterie)	kg	2,4

Sous réserve de modifications techniques.

Valeur de vibrations

⚠ AVERTISSEMENT

La valeur de vibrations indiquée a été mesurée avec une méthode d'essai standard et doit être utilisée pour la comparaison des appareils.

La valeur de vibrations indiquée doit être utilisée dans une évaluation préalable de la sollicitation.

Selon le mode d'utilisation de l'appareil, l'émission de vibrations peut différer de la valeur totale indiquée pendant l'utilisation momentanée de l'appareil.

Appareils avec une valeur de vibrations main-bras > 2,5 m/s^2 (voir chapitre Caractéristiques techniques dans le manuel d'instructions)

⚠ **PRÉCAUTION** • Une utilisation de l'appareil pendant plusieurs heures sans interruption peut être à l'origine d'engourdissements. • Portez des gants chauds pour protéger vos mains. • Effectuez régulièrement des pauses lors du travail.

Déclaration de conformité UE

Nous déclarons par la présente que la machine désignée ci-après ainsi que la version que nous avons mise en circulation, est conforme, de par sa conception et son type, aux exigences fondamentales de sécurité et de santé en vigueur des normes UE. Toute modification de la machine sans notre accord annule cette déclaration.

Produit : Sécateur à accumulateur

Type : 1.444-020.0

Normes UE en vigueur

2006/42/CE (+2009/127/CE)

2011/65/EU

2014/30/UE

Normes harmonisées appliquées

EN 55014-1: 2017

EN 55014-2: 2015

EN 60745-1:2009+A11:2010

EN 50581: 2012

EN ISO 12100: 2010

Les signataires agissent sous ordre et avec le pouvoir de la direction.



H. Jenner

Chairman of the Board of Management



S. Reiser

Director Regulatory Affairs & Certification

Responsable de la documentation : S. Reiser

Alfred Kärcher SE & Co. KG

Alfred-Kärcher-Str. 28 - 40

71364 Winnenden (Germany)

Tél. : +49 7195 14-0

Télécopie : +49 7195 14-2212

Winnenden, le 01/07/2018

Indice

Avvertenze di sicurezza.....	25
Impiego conforme alla destinazione.....	28
Tutela dell'ambiente.....	28
Accessori e ricambi.....	28
Volume di fornitura.....	28
Simboli riportati sull'apparecchio.....	28
Descrizione dell'apparecchio.....	29
Messa in funzione.....	29
Operazioni di base.....	29
Accensione dell'apparecchio.....	29
Rilasciare i bloccaggi.....	29
Rimozione dell'unità accumulatore.....	29
Termine del funzionamento.....	29
Trasporto.....	29
Stoccaggio.....	30
Cura e manutenzione.....	30
Guida alla risoluzione dei guasti.....	30
Garanzia.....	31
Dati tecnici.....	31
Valore di vibrazione.....	31
Dichiarazione di conformità UE.....	31

Avvertenze di sicurezza



Prima dell'utilizzo iniziale dell'apparecchio leggere le presenti avvertenze di sicurezza, le presenti istruzioni originali, le avvertenze di sicurezza allegate all'unità accumulatore e le istruzioni originali allegate all'unità accumulatore/caricabatterie e attenersi. Agire secondo quanto indicato nelle istruzioni. Conservare i libretti per un uso futuro o per un successivo proprietario. Osservare sempre sia le indicazioni riportate nelle istruzioni, sia le norme generali vigenti in materia di sicurezza/antinfortunistica.

Livelli di pericolo

PERICOLO

● Indica un pericolo imminente che determina lesioni gravi o la morte.

AVVERTIMENTO

● Indica una probabile situazione pericolosa che potrebbe determinare lesioni gravi o la morte.

PRUDENZA

● Indica una probabile situazione pericolosa che potrebbe causare lesioni leggere.

ATTENZIONE

● Indica una probabile situazione pericolosa che potrebbe determinare danni alle cose.

Avvertenze di sicurezza generali per gli utensili elettrici

AVVERTIMENTO

● **Leggere le presenti istruzioni e avvertenze di sicurezza.**

In caso di mancato rispetto delle istruzioni e avvertenze di sicurezza sussiste il pericolo di scosse elettriche e/o incidenti gravi. **Conservare tutte le avvertenze di sicurezza per ogni esigenza futura.** Il termine "utensile elettrico" utilizzato nelle avvertenze di sicurezza si riferisce ad utensili elettrici alimentati dal-

la rete (con cavo di alimentazione) e ad utensili elettrici alimentati a batteria (senza cavo di alimentazione).

1 Sicurezza della postazione di lavoro

- Tenere l'area di lavoro sempre pulita e ben illuminata.** Il disordine oppure zone dell'area di lavoro non illuminate possono essere causa di incidenti.
- Evitare di impiegare l'utensile elettrico in ambienti soggetti al rischio di esplosioni, in cui siano presenti liquidi, gas o polveri infiammabili.** Gli utensili elettrici generano scintille che possono incendiare la polvere o i vapori.
- Tenere lontani i bambini e altre persone durante l'impiego dell'utensile elettrico.** Eventuali distrazioni potranno comportare la perdita del controllo sull'apparecchio.

2 Sicurezza elettrica

- La spina di allacciamento alla rete dell'utensile elettrico deve essere adatta alla presa.** Evitare assolutamente di apportare modifiche alla spina. Non utilizzare spine adattatrici insieme a utensili elettrici con collegamento a terra. Spine non modificate e prese adatte allo scopo riducono il rischio di scosse elettriche.
- Evitare il contatto fisico con superfici collegate a terra, come tubi, riscaldamenti, cucine elettriche e frigoriferi.** Sussiste un maggior rischio di scosse elettriche nel momento in cui il corpo è messo a massa.
- Custodire l'utensile elettrico al riparo dalla pioggia o dall'umidità.** La penetrazione dell'acqua in un utensile elettrico aumenta il rischio di una scossa elettrica.
- Non usare il cavo per scopi diversi da quelli previsti e, in particolare, non usarlo per trasportare o per appendere l'utensile elettrico oppure per estrarre la spina dalla presa di corrente.** Non avvicinare il cavo a fonti di calore, olio, spigoli taglienti e neppure a parti dell'apparecchio che siano in movimento. I cavi danneggiati o aggrovigliati aumentano il rischio di scosse elettriche.
- Qualora si voglia usare l'utensile elettrico all'aperto, impiegare solo ed esclusivamente cavi di prolunga che siano adatti per l'impiego all'esterno.** L'uso di un cavo di prolunga omologato per l'impiego all'esterno riduce il rischio d'insorgenza di scosse elettriche.
- Qualora non fosse possibile evitare di utilizzare l'utensile elettrico in ambiente umido, utilizzare un interruttore per dispersione di corrente.** L'uso di un interruttore per dispersione di corrente riduce il rischio di una scossa elettrica.

3 Sicurezza delle persone

- È importante concentrarsi su ciò che si sta facendo e maneggiare con giudizio l'utensile elettrico durante le operazioni di lavoro.** Non utilizzare mai l'utensile elettrico in caso di stanchezza oppure quando ci si trovi sotto l'effetto di droghe, bevande alcoliche e medicinali. Un attimo di distrazione durante l'uso dell'utensile elettrico può essere causa di gravi lesioni.
- Indossare sempre equipaggiamento di protezione individuale, nonché occhiali di protezione.** Indossando un equipaggiamento di protezione personale come la maschera per pol-

veri, scarpe di sicurezza che non scivolino, elmetto di protezione oppure protezione acustica a seconda del tipo e dell'applicazione dell'utensile elettrico, si riduce il rischio di lesioni.

- c **Evitare la messa in funzione involontaria dell'utensile elettrico.** Prima di collegarlo all'alimentazione di corrente e/o alla batteria ricaricabile, prima di prenderlo e/o prima di iniziare a sollevarlo o trasportarlo, assicurarsi che l'utensile elettrico sia spento. Tenendo il dito sopra l'interruttore mentre si trasporta l'utensile elettrico oppure collegandolo all'alimentazione di corrente con l'interruttore inserito, possono verificarsi seri incidenti.
 - d **Prima di accendere l'utensile elettrico togliere gli attrezzi di regolazione o la chiave.** Un utensile o una chiave che si trovi in una parte rotante dell'apparecchio può provocare lesioni gravi.
 - e **Evitare una posizione anomala del corpo.** Mettersi sempre in posizione sicura e cercare di mantenere l'equilibrio in ogni situazione. In questo modo è possibile controllare meglio l'utensile elettrico in caso di situazioni inaspettate.
 - f **Indossare indumenti adeguati. Non indossare vestiti ampi, né portare braccialetti o catenine.** Tenere i capelli, gli indumenti e i guanti lontano da pezzi in movimento. Indumenti larghi, guanti, gioielli o capelli lunghi possono impigliarsi nelle parti in movimento.
 - g **In caso fosse previsto il montaggio di dispositivi di aspirazione della polvere e di raccolta, assicurarsi che gli stessi siano collegati e che vengano utilizzati correttamente.** L'utilizzo di un'aspirazione della polvere può ridurre l'insorgenza di situazioni pericolose dovute alla polvere.
- 4 **Trattamento e utilizzo corretto dell'utensile elettrico**
- a **Non sottoporre l'apparecchio a sovraccarico.** Per il proprio lavoro, utilizzare esclusivamente l'utensile elettrico esplicitamente previsto per lo scopo. Con un utensile elettrico adatto si lavora in modo migliore e più sicuro nell'intervallo di potenza indicato.
 - b **Non utilizzare mai utensili elettrici con interruttori difettosi.** Un utensile elettrico con l'interruttore rotto, è pericoloso e deve essere riparato.
 - c **Prima di procedere ad operazioni di regolazione dell'apparecchio, prima di sostituire parti accessorie oppure prima di posarlo al termine di un lavoro, estrarre sempre la spina dalla presa della corrente e/o estrarre la batteria.** Questa misura di sicurezza impedisce l'avvio accidentale dell'utensile elettrico.
 - d **Quando gli utensili elettrici non vengono utilizzati, conservarli al di fuori della portata dei bambini. Non consentire l'utilizzo dell'utensile elettrico a persone che non siano abituate ad usarlo o che non abbiano letto le presenti istruzioni.** Gli utensili elettrici sono pericolosi quando vengono utilizzati da persone poco esperte.
 - e **Eeguire la manutenzione dell'utensile elettrico operando con la dovuta diligenza. Accertarsi che le parti mobili della macchina funzionino perfettamente, che non s'incepiscano e che non ci siano pezzi rotti o danneggiati**

al punto da limitare la funzione dell'utensile elettrico. Prima di iniziare l'impiego, far riparare le parti danneggiate. Numerosi incidenti vengono causati da utensili elettrici la cui manutenzione è stata effettuata in modo poco accurato.

- f **Mantenere gli utensili da taglio sempre affilati e puliti.** Gli utensili da taglio con spigoli di taglio affilati curati con particolare attenzione s'incepiscono meno frequentemente e sono più facili da condurre.
 - g **Utilizzare l'utensile elettrico, gli accessori opzionali, gli utensili per applicazioni specifiche ecc., sempre attenendosi alle presenti istruzioni.** Tenere sempre presente le condizioni di lavoro e le attività da eseguire. L'impiego di utensili elettrici per usi diversi da quelli consentiti potrà dar luogo a situazioni di pericolo.
- 5 **Impiego e manutenzione dell'unità accumulatore**
- a **Caricare l'unità accumulatore solo con il caricabatterie autorizzato dal produttore.** I caricabatterie non idonei alla specifica unità accumulatore possono causare un incendio.
 - b **Utilizzare l'apparecchio solo con un'unità accumulatore idonea.** L'impiego di altre unità accumulatore può generare un rischio di lesioni o di incendi.
 - c **In caso di inutilizzo, tenere l'unità accumulatore a distanza da oggetti metallici come fermagli, monete, chiavi, chiodi, viti e da altri piccoli oggetti metallici che potrebbero provocare un cortocircuito dei contatti.** Un cortocircuito può provocare un incendio o un'esplosione.
 - d **In alcuni casi può verificarsi una fuoriuscita di liquidi dall'unità accumulatore.** Evitare il contatto. In caso di contatto con il liquido, lavare abbondantemente con acqua. In caso di contatto del liquido della batteria con gli occhi, consultare immediatamente un medico. Il liquido della batteria può causare eruzioni e ustioni sulla pelle.
- 6 **Assistenza**
- a **Fare riparare l'utensile elettrico solo ed esclusivamente da personale specializzato e solo impiegando ricambi originali.** In tal modo potrà essere salvaguardata la sicurezza dell'apparecchio.

Avvertenze di sicurezza troncarami

L'apparecchio ha una lunghezza fissa di 0,91 m.

⚠ PERICOLO • Lesioni gravi in seguito ad operazioni svolte senza la dovuta concentrazione. Non usare l'apparecchio se si è sotto l'influsso di droghe, alcool o medicinali oppure se si è stanchi.

⚠ AVVERTIMENTO • L'apparecchio non è destinato all'utilizzo da parte di bambini o persone con capacità fisiche, sensoriali o mentali ridotte o che non hanno acquisito familiarità con queste istruzioni. Le disposizioni locali possono limitare l'età degli operatori.

- Non utilizzare l'apparecchio in caso di pericolo di folgorazione (caduta di fulmini).
- Pericolo di scosse elettriche. Non lavorare con il dispositivo entro un raggio di 10 m dalle linee aeree.
- Assicurarsi che tutti i dispositivi di protezione, deflettori e impugnature siano fissati in

modo corretto e sicuro. ● Prima di utilizzare l'apparecchio assicurarsi un appoggio stabile, predisporre un'area di lavoro pulita e determinare una via di ritirata per allontanarsi dai rami che cadono. ● Tenere l'apparecchio sempre con entrambe le mani. Tenere ferma l'impugnatura anteriore con una mano. Con l'altra mano, tenere ferma l'impugnatura posteriore, azionare il tasto di sblocco e l'interruttore dell'apparecchio.

● Quando si lavora con l'apparecchio, indossare pantaloni lunghi e pesanti, indumenti a maniche lunghe e stivali antiscivolo. Non usare l'apparecchio scalzi. Non indossare sandali o pantaloni corti. Evitare di indossare indumenti larghi oppure con lacci e nastri. ● Pericolo di contraccolpo a causa della perdita di equilibrio. Evitare una postura anomala, mettersi in posizione sicura e cercare di mantenere l'equilibrio in ogni situazione. ● Sostituire i componenti usurati o danneggiati prima di mettere in funzione l'apparecchio. ● Pericolo di lesioni. Non apportare modifiche all'apparecchio. Non utilizzare l'apparecchio per azionare accessori o dispositivi non consigliati dal produttore dell'apparecchio. ● Utilizzare l'apparecchio solo alla luce diurna oppure in presenza di una buona illuminazione artificiale. ● È vietato utilizzare l'apparecchio se il meccanismo di taglio non funziona correttamente. ● Per proteggersi dalla caduta di rami, non sostare sotto il ramo o il ramoscello che viene tagliato. ● Non tenere il troncaremi a un angolo maggiore di 60° rispetto alla superficie del terreno. ● Ritagli e altro materiale possono incastrarsi tra la ganascia e la lama. Mantenere l'apparecchio pulito da ritagli e altro materiale. ● Rischio di lesioni a causa dell'uso prolungato e ininterrotto del dispositivo. Fai delle pause regolari mentre lavori con il dispositivo. ● Assicurarsi che l'apparecchio sia posizionato correttamente prima di avviarlo. ● Spegnere l'apparecchio, rimuovere il pacco batterie e accertarsi che tutti i componenti mobili si siano fermati completamente:

- Prima di pulire l'apparecchio o di rimuovere un blocco.
- Lasciare l'apparecchio incustodito.
- Prima di montare o rimuovere gli accessori.
- Prima di controllare, sottoporre a manutenzione o lavorare con l'apparecchio.

PRUDENZA ● Portare occhiali e cuffie di protezione.

ATTENZIONE ● Conservare l'apparecchio soltanto in ambienti interni.

Avvertenze di sicurezza aggiuntive

AVVERTIMENTO ● Lesioni gravi da negligenza quando si ha familiarità con il dispositivo a causa dell'uso frequente. ● Mantenere l'area di lavoro libera da astanti, bambini e animali durante il taglio. ● Rischio di lesioni in caso di rottura di un ramo sotto tensione durante il taglio. ● Uno spigolo di taglio affilato riduce il rischio di lesioni e aumenta le prestazioni di taglio.

Mantenere lo spigolo di taglio affilato e pulito, seguire le istruzioni per la lubrificazione e la sostituzione degli accessori. ● Controllare l'apparecchio prima di ogni utilizzo e dopo ogni urto per verificare l'eventuale presenza di danni. Le parti danneggiate devono essere riparate o sostituite dal servizio assistenza autorizzata. ● Arrestare immediatamente l'apparecchio e verificare l'eventuale presenza di danni o identificare la causa della vibrazione se l'apparecchio è caduta, ha subito un colpo o vibra in modo anomalo. Fare eseguire la riparazione

dei danni dal servizio di assistenza clienti autorizzato o sostituire l'apparecchio. ● Pericolo di lesioni e danni all'apparecchio se personale non qualificato esegue lavori di manutenzione e cura. I lavori di assistenza e manutenzione su questo apparecchio richiedono precauzioni e conoscenze speciali e devono essere eseguiti solo da personale adeguatamente qualificato.

● Pericolo di lesioni a causa di un uso errato. Conservare queste istruzioni per l'uso, leggerle regolarmente e utilizzarle per indicare ad altre persone come utilizzare l'apparecchio. Fornire queste istruzioni per l'uso quando si presta o si passa l'apparecchio ad altri.

PRUDENZA ● Le impugnature scivolose e le superfici di presa impediscono il funzionamento sicuro e il controllo dell'unità in situazioni impreviste. Mantenere i manici asciutti, puliti e completamente liberi da olio e da lubrificante. ● Prima di iniziare a lavorare, accertarsi che tutti i dispositivi di protezione siano regolarmente applicati e funzionanti.

Manutenzione e cura sicura

AVVERTIMENTO ● Spegnere il motore, assicurarsi che tutte le parti mobili siano completamente arrestate e rimuovere il pacco batterie prima di ispezionare, pulire o riparare l'apparecchio. ● I lavori di assistenza e manutenzione su questo apparecchio richiedono precauzioni e conoscenze speciali e possono essere eseguiti solo da personale adeguatamente qualificato. Portare l'apparecchio presso un centro di assistenza autorizzato per la manutenzione. ● Accertarsi che l'apparecchio si trovi in condizioni di sicurezza verificando a intervalli regolari il serraggio corretto di bulloni, dadi e viti.

PRUDENZA ● Utilizzare esclusivamente accessori e ricambi autorizzati dal produttore. Accessori e ricambi originali garantiscono un funzionamento sicuro e privo di disturbi dell'apparecchio. ● Lesioni e danni all'apparecchio quando prodotti chimici danneggiano, ammorbidiscono o distruggono le parti in plastica. Evitare il contatto delle parti in plastica con liquido dei freni, benzina, prodotti a base di petrolio, antiruggine, ecc.

ATTENZIONE ● Pulire il prodotto dopo ogni utilizzo con un panno morbido e asciutto. ● Per la pulizia delle parti in plastica non utilizzare solvente perché danneggia i materiali utilizzati sull'apparecchio. Rimuovere le impurità come polvere, olio e lubrificanti con un panno pulito.

Nota ● L'utente può eseguire unicamente le operazioni di regolazione e riparazione descritte in queste istruzioni per l'uso. Per riparazioni di altro genere contattare l'assistenza clienti autorizzata. ● Al fine di garantire una lunga e affidabile durata di utilizzo dell'apparecchio, è necessario eseguire regolarmente le misure di manutenzione descritte nelle istruzioni per l'uso.

Trasporto e stoccaggio sicuri

AVVERTIMENTO ● Spegnere l'apparecchio, lasciarlo raffreddare e rimuovere l'unità accumulatore prima del trasporto e dello stoccaggio.

PRUDENZA ● Rischio di lesioni e di danneggiamento dell'apparecchio. Durante il trasporto assicurare l'apparecchio per evitare spostamenti e cadute.

ATTENZIONE • Rimuovere i corpi estranei dall'apparecchio prima di trasportarlo o conservarlo. • Pulire il prodotto dopo ogni utilizzo con un panno morbido e asciutto. • Conservare l'apparecchio in un luogo asciutto e ben ventilato, non accessibile ai bambini. Tenere l'apparecchio lontano da sostanze corrosive, come sostanze chimiche per giardino. • Conservare l'apparecchio soltanto in ambienti chiusi.

Rischi residui

⚠ AVVERTIMENTO • Anche se l'uso dell'apparecchio è conforme alle prescrizioni, sussistono ugualmente determinati rischi residui. Dall'uso dell'apparecchio possono scaturire i seguenti pericoli:

- La vibrazione può provocare lesioni. Utilizzare gli utensili giusti per ogni lavoro, usare le impugnature previste e limitare il tempo di lavoro e l'esposizione.
- Rischio di gravi lesioni dovute al contatto con gli utensili da taglio. Tenere gli utensili da taglio lontano da mani e piedi. Utilizzare il coprilama quando l'apparecchio non è in uso, anche per brevi pause di lavoro.
- Lesioni causate dalla proiezione di oggetti, ad es. trucioli di legno e schegge.

Riduzione dei rischi

⚠ PRUDENZA

- Un uso prolungato dell'apparecchio può causare disturbi vascolari nelle mani, dovuti alle vibrazioni. Non è possibile stabilire tempi generalizzati di utilizzo, dato che sono soggetti a diversi fattori:
- Predisposizione alla circolazione sanguigna insufficiente (dita spesso fredde e formicolio)
- Bassa temperatura ambiente. Indossare guanti caldi per proteggere le mani.
- Se l'oggetto viene afferrato troppo saldamente la circolazione sanguigna può essere ostacolata.
- Un funzionamento interrotto da pause è meglio di un funzionamento continuo.

Consigliamo di effettuare una visita medica in caso di utilizzo regolare e continuo dell'apparecchio o se i sintomi si verificano ripetutamente, p. es. formicolio e dita fredde.

Impiego conforme alla destinazione

⚠ PERICOLO

Impiego non conforme alle disposizioni

Pericolo di morte per ferite da taglio

Utilizzare l'apparecchio esclusivamente in modo conforme alle disposizioni.

- Il troncaremi è destinato unicamente a un uso privato.
- L'apparecchio è previsto solo per l'impiego all'aperto.
- Per motivi di sicurezza, l'apparecchio deve essere sempre tenuto con entrambe le mani.
- L'apparecchio è concepito per il taglio e lo sfoltimento di piccoli rami e ramoscelli (per gli spessori massimi dei rami, vedere *Dati tecnici*). L'utente rimane saldamente in piedi sul pavimento.

Qualsiasi altro impiego, ad es. il taglio di oggetti che non sono in legno, è inammissibile. L'utente è responsabile dei pericoli derivanti dall'utilizzo non conforme alle disposizioni.

Tutela dell'ambiente



I materiali d'imballaggio sono riciclabili. Smaltire gli imballaggi nel rispetto dell'ambiente.



Gli apparecchi elettrici ed elettronici contengono materiali riciclabili preziosi e spesso componenti come batterie, accumulatori oppure olio che, se usati o smaltiti scorrettamente, possono costituire un potenziale pericolo per la salute umana e per l'ambiente. Questi componenti sono tuttavia necessari per un corretto funzionamento dell'apparecchio. Gli apparecchi contrassegnati con questo simbolo non devono essere smaltiti con i rifiuti domestici.

Avvertenze sulle componenti contenute (REACH)

Informazioni aggiornate sulle componenti contenute sono disponibili all'indirizzo: www.kaercher.com/REACH

Accessori e ricambi

Utilizzando solamente accessori e ricambi originali, si garantisce un funzionamento sicuro e privo di disturbi dell'apparecchio.

Si possono trovare informazioni riguardo ad accessori e ricambi su www.kaercher.com.

Volume di fornitura

Il volume di fornitura dell'apparecchio è riportato sulla confezione. Disimballare la confezione e controllare che il contenuto sia completo. In caso di accessori mancanti o danni dovuti al trasporto si prega di contattare il rivenditore.

Simboli riportati sull'apparecchio

	Segnale di avvertimento generico
	Prima della messa in funzione, leggere il manuale d'uso e tutte le avvertenze di sicurezza.
	Durante il lavoro con l'apparecchio indossare guanti di protezione antiscivolo e resistenti.
	Durante il lavoro con l'apparecchio indossare scarpe di sicurezza antiscivolo.
	Durante il lavoro con l'apparecchio indossare occhiali protettivi e una protezione dell'udito adatti.
	Non esporre l'apparecchio alla pioggia o all'umidità.
	Rischio elettrico. Quando si eseguono lavori con l'apparecchio, mantenere una distanza minima di 10 m dalle linee aeree.
	Pericolo causato da oggetti proiettati. Tenere i presenti, in particolare bambini e animali, a una distanza di almeno 15 m dall'area di lavoro.



Tenere le mani lontane dalle lame.

Descrizione dell'apparecchio

Nelle presenti istruzioni per l'uso viene descritta la dotazione massima. A seconda del modello possono variare gli elementi inclusi in dotazione (vedi imballaggio).

Per le figure vedi pagine delle immagini

Figura A

- ① Interruttore dell'apparecchio
- ② Tasto di sblocco interruttore dell'apparecchio
- ③ Alloggio dell'impugnatura
- ④ Targhetta
- ⑤ Tasto di sblocco unità accumulatore
- ⑥ Lama di taglio
- ⑦ Gancio
- ⑧ Coprilama
- ⑨ *Caricabatterie rapido Battery Power 18V
- ⑩ *Unità accumulatore Battery Power 18V

* Non compreso nella fornitura

Unità accumulatore

L'apparecchio può essere utilizzato con un'unità accumulatore Kärcher Battery Power 18 V.

Messa in funzione

Rimuovere il coprilama

1. Rimuovere il coprilama.

Figura B

Montare il gancio

1. Montare il gancio con un cacciavite con punta a croce adatto.

Figura C

Montaggio dell'unità accumulatore

1. Spingere l'unità accumulatore nell'alloggiamento dell'apparecchio, finché non si sente lo scatto d'innesto.

Figura D

Operazioni di base

1. Controlla l'albero e i rami per vedere se ci sono danni come ad es. marcescenze o se i rami sono in tensione.

2. Tenere ben saldo l'apparecchio con entrambe le mani.

Figura E

3. Usare il gancio per rimuovere corteccia o rami sciolti.

Figura F

Accensione dell'apparecchio

1. Premere il tasto di sblocco dell'interruttore dell'apparecchio.

Figura G

2. Premere l'interruttore dell'apparecchio. L'apparecchio si accende.

3. Rilasciare l'interruttore dell'apparecchio. L'apparecchio si arresta.

Rilasciare i bloccaggi

Truciolli di legno o corteccia possono causare il blocco delle lame da taglio.

⚠ AVVERTIMENTO

Rimozione dei bloccaggi

Pericolo di lesioni da taglio a causa della lama affilata o di oggetti a spigoli vivi

Indossare guanti di protezione quando si controlla o si rimuove un bloccaggio.

1. Premere l'interruttore dell'apparecchio 3 - 4 volte. Se il bloccaggio non può essere eliminato in questo modo, procedere come segue:

2. Rimuovere l'unità accumulatore (vedere capitolo *Rimozione dell'unità accumulatore*).

3. Battere delicatamente la lama da taglio con un pezzo di legno o un martello di gomma fino a quando il bloccaggio si allenta. Tenere le mani lontane dalle lame da taglio poiché le lame si aprono improvvisamente dopo aver rimosso il bloccaggio.

Figura H

4. Controllare che le lame siano libere di muoversi; se necessario eliminare i corpi estranei dalle lame con una spazzola.
5. Montare l'unità accumulatore (vedere capitolo *Montaggio dell'unità accumulatore*).

6. Prima di continuare a tagliare, premere l'interruttore dell'apparecchio per aprire completamente le lame.

Figura G

Rimozione dell'unità accumulatore

Nota

In caso di interruzioni di lavoro prolungate, rimuovere l'unità accumulatore dall'apparecchio ed evitarne l'utilizzo involontario.

1. Tirare il tasto di sblocco dell'unità accumulatore in direzione dell'unità accumulatore.

Figura I

2. Premere il tasto di sblocco dell'unità accumulatore per sbloccare l'unità accumulatore.
3. Prelevare l'unità accumulatore dall'apparecchio.

Termine del funzionamento

1. Rimuovere l'unità accumulatore dall'apparecchio (vedere il capitolo *Rimozione dell'unità accumulatore*).
2. Pulire l'apparecchio (vedere capitolo *Pulizia dell'apparecchio*).

Trasporto

⚠ PRUDENZA

Mancata osservanza del peso

Pericolo di lesioni e di danneggiamento

Nel trasporto osservare il peso dell'apparecchio.

⚠ PRUDENZA

Avviamento incontrollato

Lesioni da taglio

Prima di trasportare l'apparecchio, rimuovere l'unità accumulatore.

Trasportare l'apparecchio solo con il coprilama montato.

- Per il trasporto in veicoli, fissare l'apparecchio in modo che non possa scivolare e ribaltarsi.

Stoccaggio

Prima di ogni immagazzinaggio pulire l'apparecchio (vedere capitolo *Pulizia dell'apparecchio*).

⚠ PRUDENZA

Mancata osservanza del peso

Pericolo di lesioni e di danneggiamento

Nello stoccaggio, osservare il peso dell'apparecchio.

⚠ PRUDENZA

Avviamento incontrollato

Lesioni da taglio

Prima dello stoccaggio, rimuovere l'accumulatore dall'apparecchio.

Conservare l'apparecchio solo con il coprilama montato.

1. Rimuovere il gancio con un cacciavite con testa a croce adatto.

Figura J

2. Applicare il coprilama.

Figura K

3. Conservare l'apparecchio in un luogo asciutto e ben ventilato. Tenerlo lontano da agenti corrosivi quali sostanze chimiche per il giardino e fondenti chimici. Non conservare l'apparecchio all'aperto.

Cura e manutenzione

⚠ PRUDENZA

Avviamento incontrollato

Lesioni da taglio

Prima di qualunque operazione, rimuovere l'accumulatore dall'apparecchio.

⚠ PRUDENZA

Lama da taglio affilata

Lesioni da taglio

Indossare guanti di protezione quando si lavora sulla lama da taglio.

Pulizia dell'apparecchio

ATTENZIONE

Pulizia inappropriata

Danneggiamento dell'alloggio dell'impugnatura

Non utilizzare solventi per pulire l'alloggio dell'impugnatura.

Utilizzare panni puliti per rimuovere impurità, come ad es. polvere, olio o lubrificanti.

ATTENZIONE

Contatto con prodotti chimici

Danneggiamento di parti in plastica

Non lasciare le parti in plastica a contatto con prodotti chimici come ad es. liquido per freni, benzina, prodotti a base di petrolio o antiruggine.

1. Rimuovere l'unità accumulatore (vedere capitolo *Rimozione dell'unità accumulatore*).

2. Eliminare residui di taglio e sporco dalla lama da taglio con una spazzola.

Figura L

3. Pulire l'alloggio dell'impugnatura con un panno morbido e asciutto.

Oliare la lama da taglio

Per mantenere la qualità delle lame da taglio, queste dovrebbero essere oliate dopo ogni impiego.

Nota

Per un risultato ottimale, utilizzare olio lubrificante fluido o olio spray.

1. Riporre l'apparecchio su una superficie piana.

2. Applicare l'olio sulle lame da taglio.

Figura M

Prima della messa in funzione

Prima di ogni messa in funzione eseguire le seguenti attività di manutenzione:

- Controllare che l'apparecchio non sia danneggiato.
- Controllare che tutti i bulloni, i dadi e le viti siano saldamente serrati.
- Controllare il filo della lama da taglio. Sostituire la lama da taglio senza filo.

Guida alla risoluzione dei guasti

I guasti hanno spesso cause semplici che possono essere risolte con l'ausilio della panoramica seguente. In caso di dubbi o di guasti qui non menzionati si consiglia di rivolgersi al servizio assistenza autorizzato.

Con l'usura, la capacità dell'unità accumulatore diminuisce, anche in caso di cura adeguata; per tale motivo non sarà più possibile raggiungere l'intera durata, anche in stato di carica massima. Ciò non rappresenta un difetto.

Errore	Causa	Correzione
L'apparecchio non si avvia	L'unità accumulatore è scarica.	● Caricare l'unità accumulatore.
	L'unità accumulatore è guasta.	● Sostituire l'unità accumulatore.
	L'unità accumulatore non è posizionata correttamente.	● Spingere l'unità accumulatore nell'alloggiamento finché non si innesta.
L'apparecchio si arresta durante l'esercizio	Lama da taglio bloccata da ritagli.	● Rimuovere i ritagli.
L'apparecchio si arresta durante l'esercizio	L'accumulatore è surriscaldato	● Interrompere il lavoro e attendere che la temperatura dell'accumulatore raggiunga il campo normale.
	Il motore è surriscaldato	● Interrompere il lavoro e lasciare raffreddare il motore.

Garanzia

Le condizioni di garanzia valgono nel rispettivo paese di pubblicazione da parte della nostra società di vendita competente. Entro il termine di garanzia eliminiamo gratuitamente eventuali guasti all'apparecchio, se causati da difetto di materiale o di produzione. Nei casi previsti dalla garanzia si prega di rivolgersi al proprio rivenditore, oppure al più vicino centro di assistenza autorizzato, esibendo lo scontrino di acquisto.
(Indirizzo vedi retro)

Dati tecnici

TLO 18-32

Dati sulle prestazioni dell'apparecchio

Tensione d'esercizio	V	18
Diámetro parti da tagliare legno dolce (max)	mm	32
Diámetro parti da tagliare legno duro (max)	mm	28
Durata del ciclo di taglio / pausa	s	10 / 7

Valori rilevati secondo EN 60745-1

Livello di pressione acustica L_{pA}	dB(A)	70,8
Incertezza K_{pA}	dB(A)	3,0
Livello di potenza acustica L_{WA}	dB(A)	81,8
Incertezza K_{WA}	dB(A)	3,0
Valore di vibrazione mano-braccio maniglia anteriore	m/s^2	0,5
Valore di vibrazione mano-braccio maniglia posteriore	m/s^2	0,7
Incertezza K	m/s^2	1,5

Dimensioni e pesi

Lunghezza x larghezza x altezza	mm	910 x 190 x 95
Peso (senza unità accumulatore)	kg	2,4

Con riserva di modifiche tecniche.

Valore di vibrazione

⚠ AVVERTIMENTO

Il valore di vibrazione indicato è stato misurato con una procedura standard e può essere utilizzato per confrontare diversi apparecchi.

Il valore di vibrazione indicato può essere utilizzato per una valutazione provvisoria del carico.

A seconda del tipo e della modalità di utilizzo dell'apparecchio, la generazione di vibrazioni durante l'utilizzo momentaneo dell'apparecchio può discostarsi dal valore complessivo indicato.

Apparecchi con un valore delle vibrazioni mano-braccio > 2,5 m/s^2 (vedi capitolo Specifiche tecniche nel manuale delle istruzioni)

⚠ **PRUDENZA** • Un utilizzo ininterrotto per diverse ore dell'apparecchio può comportare un senso di intorpidimento. • Indossate guanti caldi per proteggere le mani. • Effettuate regolari pause dal lavoro.

Dichiarazione di conformità UE

Con la presente dichiariamo che la macchina di seguito definita, in conseguenza della sua progettazione e costruzione nonché nello stato in cui è stata immessa sul mercato, è conforme ai requisiti essenziali di sicurezza e salute pertinenti delle direttive UE. In caso di modifiche apportate alla macchina senza il nostro consenso, la presente dichiarazione perde ogni validità.

Prodotto: Troncarami a batteria
Tipo: 1.444-020.0

Directive UE pertinenti

2006/42/CE (+2009/127/EG)
2011/65/UE
2014/30/UE

Norme armonizzate applicate

EN 55014-1: 2017
EN 55014-2: 2015
EN 60745-1:2009+A11:2010
EN 50581: 2012
EN ISO 12100: 2010

I firmatari agiscono per incarico e con delega della direzione.



H. Jenner
Chairman of the Board of Management



S. Reiser
Director Regulatory Affairs & Certification

Responsabile della documentazione: S. Reiser

Alfred Kärcher SE & Co. KG
Alfred-Kärcher-Str. 28 - 40
71364 Winnenden (Germany)
Tel.: +49 7195 14-0
Fax: +49 7195 14-2212
Winnenden, 07/01/2018

Inhoud

Veiligheidsinstructies	32
Reglementair gebruik	35
Milieubescherming	35
Toebehoren en reserveonderdelen	35
Leveringsomvang	35
Symbolen op het apparaat	35
Beschrijving apparaat	35
Inbedrijfstelling	36
Algemene bediening	36
Apparaat inschakelen	36
Los blokkeringen op	36
Accupack verwijderen	36
Werking beëindigen	36
vervoer	36
Opslag	36
Verzorging en onderhoud	37
Hulp bij storingen	37
Garantie	37
Technische gegevens	37
Trillingswaarde	38
EU-conformiteitsverklaring	38

Veiligheidsinstructies



Lees voor het eerste gebruik van het apparaat deze veiligheidsinstructies, deze oorspronkelijke gebruiksaanwijzing, de bij het accupack geleverde veiligheidsaanwijzingen en de meegeleverde veiligheidsinstructies accupack / op-laadapparaat. Houd u hieraan. Bewaar de documentatie voor later gebruik of voor de volgende eigenaar. Naast de instructies in de gebruiksaanwijzing moet u ook de algemene wettelijke veiligheidsvoorschriften en de voorschriften inzake ongevallenpreventie in acht nemen.

Gevarenniveaus

⚠ GEVAAR

- Aanwijzing voor direct dreigend gevaar dat tot zware of dodelijke verwondingen leidt.

⚠ WAARSCHUWING

- Aanwijzing voor een mogelijk gevaarlijke situatie die tot zware of dodelijke verwondingen kan leiden.

⚠ VOORZICHTIG

- Aanwijzing voor een mogelijk gevaarlijke situatie die tot lichte verwondingen kan leiden.

LET OP

- Aanwijzing voor een mogelijk gevaarlijke situatie die tot materiële schade kan leiden.

Algemene veiligheidsinstructies elektrische gereedschappen

⚠ WAARSCHUWING

- **Lees alle veiligheidsinstructies en instructies.** Veronachtzaming van de veiligheidsinstructies en instructies kunnen elektrische schokken en/of zware verwondingen veroorzaken. **Bewaar alle veiligheidsinstructies en instructies voor later gebruik.** Het in de veiligheidsinstructies gebruikte begrip "elektrisch gereedschap" heeft betrekking op elektrisch ge-

reedschap met netsnoer en elektrisch gereedschap met accu's (zonder netsnoer).

1 Veiligheid van de werkplek

- a **Houd uw werkgebied schoon en goed geventileerd.** Wanorde of onverlichte werkgebieden kunnen ongevallen veroorzaken.
- b **Werk met het elektrische gereedschap niet in een explosieve omgeving, waarin zich brandbare vloeistoffen, gassen of stoffen bevinden.** Elektrische gereedschappen veroorzaken vonken, waardoor het stof of de dampen kunnen ontvlammen.
- c **Houd kinderen en andere personen tijdens het gebruik van het elektrische gereedschap buiten bereik.** Bij afleiding kunt u de controle over het apparaat verliezen.

2 Elektrische veiligheid

- a **De aansluitstekker van het elektrische gereedschap moet in het stopcontact passen.** De stekker mag op geen enkele manier veranderd worden. Gebruik geen adapterstekkers samen met elektrische gereedschappen die over randaarding beschikken. Onveranderde stekkers en passende stopcontacten verminderen de kans op een elektrische schok.
- b **Vermijd lichamelijk contact met geaarde oppervlakken zoals van buizen, verwarming, ovens en koelkasten.** Er bestaat verhoogde kans op een elektrische schok als uw lichaam geaard is.
- c **Houd elektrische gereedschappen uit de buurt van regen en vocht.** Het indringen van water in een elektrisch gereedschap verhoogt de kans op een elektrische schok.
- d **Gebruik de kabel niet voor andere doeleinden, bijv. om het elektrische gereedschap te dragen of op te hangen of om de stekker uit het stopcontact te trekken.** Houd de kabel uit de buurt van hitte, olie, scherpe randen of bewegende apparaatonderdelen. Beschadigde of in elkaar gewikkelde aansluitkabels verhogen de kans op een elektrische schok.
- e **Als u met een elektrisch gereedschap in de open lucht werkt, gebruik dan alleen verlengsnoeren die ook voor buiten geschikt zijn.** Het gebruik van een voor buiten geschikt verlengsnoer vermindert de kans op een elektrische schok.
- f **Als het gebruik van het elektrische gereedschap in vochtige omgeving niet te vermijden is, gebruik dan een aardlekschakelaar.** Het gebruik van een aardlekschakelaar vermindert de kans op een elektrische schok.

3 Veiligheid van personen

- a **Wees aandachtig, let op wat u doet en ga verstandig te werk met een elektrisch gereedschap.** Gebruik geen elektrisch gereedschap als u moe bent of onder invloed staat van drugs, alcohol of medicijnen. Een moment van onachtzaamheid bij het gebruik van het elektrische gereedschap kan tot ernstig letsel leiden.
- b **Draag een persoonlijke veiligheidsuitrusting en altijd een veiligheidsbril.** Het dragen van een persoonlijke veiligheidsuitrusting, zoals stofmasker, slipvastе veiligheidschoenen, veiligheidshelm of gehoorbescherming, vermindert afhankelijk van het soort en het gebruik van het elektrische gereedschap de kans op letsels.

- c Vermijd een onbedoelde inbedrijfstelling. Controleer of het elektrisch gereedschap uitgeschakeld is, voordat u het op de stroomvoorziening en/of de accu aansluit, optilt of draagt. *Als u bij het dragen van het elektrisch gereedschap uw vinger op de schakelaar hebt of het apparaat in ingeschakelde toestand op de schakelaar aansluit, kan dit tot ongevallen leiden.*
- d Verwijder instelgereedschappen of schroefslutels, voordat u het elektrische gereedschap inschakelt. *Gereedschappen of sleutels die zich in een draaiend apparaatonderdeel bevinden, kunnen tot verwondingen leiden.*
- e Vermijd een abnormale lichaamshouding. **Zorg voor stabiliteit en blijf altijd in evenwicht.** *Daardoor kunt u het elektrische gereedschap in onverwachte situaties beter controleren.*
- f Draag geschikte kleding. **Draag geen wijde kleding of sieraden. Houd uw haar, kleding en handschoenen uit de buurt van bewegende onderdelen.** *Losse kleding, handschoenen, sieraden of lang haar kunnen vast komen te zitten in bewegende delen.*
- g Als stofzuig- en opvanginrichtingen gemonteerd kunnen worden, controleer dan of deze aangesloten zijn en juist gebruikt worden. *Gebruik van een stofzuiging kan gevaren door stof verminderen.*
- 4 **Gebruik en behandeling van het elektrische gereedschap**
- a Vermijd overbelasting van het apparaat. **Gebruik voor uw werk het daarvoor bestemde elektrische gereedschap.** *Met het passende elektrische gereedschap werkt u beter en veiliger in het opgegeven vermogensbereik.*
- b **Gebruik geen elektrisch gereedschap waarvan de schakelaar defect is.** *Een elektrisch gereedschap dat niet meer in- of uitgeschakeld kan worden, is gevaarlijk en moet worden gerepareerd.*
- c **Trek de stekker uit het stopcontact en/of verwijder de accu, voordat u instellingen aan het apparaat uitvoert, toebehoren vervangt of het apparaat weglegt.** *Deze voorzorgsmaatregel verhindert het per ongeluk starten van het elektrische gereedschap.*
- d **Bewaar ongebruikte elektrische gereedschappen buiten het bereik van kinderen.** **Laat het apparaat niet gebruiken door personen die hiermee niet vertrouwd zijn of die deze instructies niet gelezen hebben.** *Elektrische gereedschappen zijn gevaarlijk als ze door onervaren personen gebruikt worden.*
- e **Onderhoud elektrische gereedschappen zorgvuldig.** **Controleer of bewegende delen perfect functioneren en niet klemmen en of onderdelen gebroken of zodanig beschadigd zijn dat de werking van het elektrische gereedschap gevaar loopt.** **Laat beschadigde onderdelen vóór het gebruik van het apparaat repareren.** *Vele ongevallen worden door slecht onderhouden elektrische gereedschappen veroorzaakt.*
- f **Houd snijgereedschappen scherp en schoon.** *Zorgvuldig onderhouden snijgereedschappen met scherpe snijkanten komen minder snel vast te zitten en kunnen beter geleid worden.*
- g **Gebruik elektrisch gereedschap, toebehoren, inzetgereedschappen enz. overeenkomstig deze instructies.** **Houd hierbij rekening met de werkomstandigheden en de uit te voeren werkzaamheden.** *Het gebruik van elektrische gereedschappen voor ander dan het reglementair gebruik kan tot gevaarlijke situaties leiden.*
- 5 **Gebruik en verzorging van accupacks**
- a **Laad de accupack alleen met door de goedgekeurde oplaadapparaten.** *Laders die niet geschikt zijn voor de desbetreffende accu kunnen brand veroorzaken.*
- b **Gebruik het apparaat alleen met een meegeleverde accupack.** *Het gebruik van andere accupacks kan letsel en brand veroorzaken.*
- c **Houd de accu bij niet-gebruik uit de buurt van metalen voorwerpen zoals paperclips, munten, sleutels, spijkers, schroeven of andere kleine metalen voorwerpen die kortsluiting van de contacten zouden kunnen veroorzaken.** *Kortsluiting kan leiden tot brand of explosies.*
- d **Eventueel kan uit de accupack vloeistof uit treden.** **Vermijd contact.** **Als u toch met de vloeistof in contact komt, grondig afspoelen met water.** **Als de vloeistof in de ogen terechtkomt, onmiddellijk een arts raadplegen.** *Accu-vloeistof kan uitslag en branden van de huis veroorzaken.*
- 6 **Service**
- a **Laat uw elektrisch gereedschap alleen door gekwalificeerd vakpersoneel en alleen met originele reserveonderdelen repareren.** *Hierdoor wordt gegarandeerd dat de veiligheid van het apparaat behouden blijft.*

Veiligheidsinstructies snoeischaren

Het apparaat heeft een vaste lengte van 0,91 m.

⚠ GEVAAR • **Ernstig letsel door ongeconcentreerd werken.** *Gebruik het apparaat niet als u onder invloed staat van drugs, alcohol of medicamenten of als u moe bent.*

⚠ WAARSCHUWING • **Dit apparaat mag niet worden gebruikt door kinderen of personen met een lichamelijke, sensorische of verstandelijke beperking noch door personen die met deze aanwijzingen niet vertrouwd zijn.** *Lokale voorschriften kunnen de minimale leeftijd van de bediener voorschrijven.* • **Gebruik het apparaat niet bij bliksemgevaar.** • **Gevaar voor elektrische schokken.** *Werk niet met het apparaat binnen 10 m van bovengrondse leidingen.* • **Zorg ervoor dat alle veiligheidsinrichtingen en grepen correct en veilig zijn bevestigd en in goede toestand zijn.** • **Zorg voor een stabiele stand, een schone werkplek en plan een terugtrektraject om u terug te trekken bij vallende takken voordat u het apparaat gebruikt.** • **Houd het apparaat steeds met twee handen vast.** *Houd de voorste handgreep met een hand vast. Houd met de andere hand de achterste handgreep vast, bedien de ontgrendelknop en de apparaatschakelaar.* • **Draag bij het werken met het apparaat lange, zware broeken, kleding met lange mouwen en antislip schoeisel.** *Werk nooit op blote voeten. Draag geen sandalen of korte broeken. Draag geen loszittende kleding of kleding met snoeren en banden.* • **Gevaar op terugslag door verlies van evenwicht.** *Zorg voor een normale lichaamshouding, zorg voor een vas-*

te, veilige stand en blijf altijd in evenwicht. ● Vervang versleten of beschadigde delen, alvorens het apparaat in bedrijf te nemen. ● Gevaar voor letsel. Voer geen wijzigingen aan het apparaat uit. Gebruik het apparaat niet om aanbouwdelen of apparaten aan te drijven die niet worden aanbevolen door de fabrikant van het apparaat. ● Gebruik het apparaat alleen bij daglicht of goede kunstmatige verlichting. ● Gebruik het apparaat niet als het snoeimechanisme niet goed werkt. ● Ga niet onder de te snoeien takken of takjes staan, zo kunnen ze ook niet op u vallen. ● Houd de snoeischaar niet onder een hoek van meer dan 60 ° ten opzichte van het grondoppervlak. ● Knipsels en ander materiaal kunnen vast komen te zitten tussen de kaak en het mes. Houd het apparaat vrij van knipsels en ander materiaal. ● Letselgevaar door langdurig, ononderbroken gebruik van het apparaat. Neem regelmatig een pauze tijdens het werken met het apparaat. ● Zorg ervoor dat het apparaat correct is gepositioneerd voordat u het start. ● Schakel het apparaat uit, verwijder het accupack en controleer of alle beweeglijke delen volledig tot stilstand zijn gekomen:

- Alvorens het apparaat te reinigen of eraan te werken.
- Het apparaat zonder toezicht achterlaten.
- Voordat u aanbouwdelen monteert of verwijderd.
- Voordat u het apparaat controleert, onderhoudt of aan het apparaat werkt.

⚠ VOORZICHTIG ● Draag een veiligheidsbril en een gehoorbescherming.

LET OP ● Berg het apparaat alleen binnen op.

Extra veiligheidsinstructies

⚠ WAARSCHUWING ● Ernstig letsel door nalatigheid, als het apparaat door veelvuldig gebruik als bekend wordt verondersteld en onzorgvuldig wordt bediend. ● Houd het werkgebied vrij van omstanders, kinderen en dieren tijdens het snoeien. ● Gevaar voor letsel, als een tak onder spanning tijdens het zagen terugklapt. ● Een scherpe snoeikant vermindert het risico op letsel en verhoogt de snoeiresultaten. Houd de snoeikant scherp en schoon, volg de instructies voor het oliën en vervangen van accessoires. ● Controleer het apparaat voor elk gebruik en in elke slag op beschadiging. Beschadigde delen moeten door de geautoriseerde klantenservice worden gerepareerd of vervangen. ● Stop het apparaat onmiddellijk en controleer op schade of identificeer de oorzaak van de trilling als het apparaat is gevallen, een stoot heeft gekregen of abnormaal trilt. Laat schade repareren door de geautoriseerde klantenservice of vervang het apparaat. ● Gevaar voor letsel en schade aan het apparaat als ongekwalificeerd personeel onderhouds- en onderhoudswerkzaamheden uitvoert. Service- en onderhoudswerkzaamheden aan dit apparaat vereisen speciale bescherming en kennis en mogen alleen worden uitgevoerd door speciaal opgeleid personeel. ● Gevaar voor letsel door verkeerde bediening. Bewaar deze handleiding, lees hem regelmatig en gebruik hem om andere mensen te instrueren hoe het apparaat te gebruiken. Geef deze handleiding mee wanneer u het apparaat uitleent of overdraagt.

⚠ VOORZICHTIG ● Gladde handgrepen en grijpende oppervlakken verhinderen een veilige bediening en controle van het apparaat in onverwachte situaties. Houd de grepen en greepvlakken droog, schoon

en vrij van olie en smeermiddel. ● Controleer voor het begin van het werk of alle veiligheidsinrichtingen correct zijn aangebracht en functioneren.

Veilig onderhoud en veilige verzorging

⚠ WAARSCHUWING ● Zet de motor uit, zorg ervoor dat alle bewegende delen volledig zijn gestopt en verwijder het accupack voordat u het apparaat inspecteert, schoonmaakt of onderhoudt. ● Service- en onderhoudswerkzaamheden aan dit apparaat vereisen speciale zorg en kennis en mogen alleen worden uitgevoerd door gekwalificeerd personeel. Breng het apparaat voor onderhoud naar een geautoriseerde klantenservice. ● Zorg ervoor dat het apparaat in een veilige toestand is door regelmatig te controleren of bouten, moeren en schroeven vast zijn aangedraaid.

⚠ VOORZICHTIG ● Gebruik alleen reserveonderdelen, toebehoren en opzetstukken die door de fabrikant zijn vrijgegeven. Originale reserveonderdelen, origineel toebehoren en originele opzetstukken garanderen een veilige en storingsvrije werking van het apparaat. ● Letsel en schade aan het apparaat wanneer chemicaliën plastic onderdelen beschadigen, verweken of vernietigen. Vermijd contact van plastic onderdelen met remvloeistof, benzine, op petroleum gebaseerde producten, roestverwijderaars enz.

LET OP ● Reinig het product na elk gebruik met een zachte, droge doek. ● Gebruik voor het reinigen van de plastic onderdelen geen oplosmiddelen, aangezien deze de voor het apparaat gebruikte materialen aantasten. Verwijder verontreinigingen zoals stof, olie en smeermiddelen met een propere doek.

Instructie ● U mag alleen de in deze gebruiksaanwijzing beschreven instellingen en reparaties uitvoeren. Raadpleeg uw geautoriseerde klantenservice voor verdergaande reparaties. ● Om een lange en betrouwbare levensduur van het apparaat te garanderen, moet u de onderhoudsmaatregelen uitvoeren die in de gebruiksaanwijzing worden beschreven.

Veilig vervoer en veilige opslag

⚠ WAARSCHUWING ● Schakel het apparaat uit, laat het afkoelen en verwijder de accupack, alvorens het op te slaan of te transporteren.

⚠ VOORZICHTIG ● Letselgevaar en beschadiging van het apparaat. Beveilig het apparaat tijdens transport tegen bewegen of vallen.

LET OP ● Verwijder alle vreemde delen van het apparaat alvorens het te transporteren of op te slaan. ● Reinig het product na elk gebruik met een zachte, droge doek. ● Bewaar het apparaat op een droge en goed geventileerde plaats waartoe kinderen geen toegang hebben. Houd het apparaat uit de buurt van corrosiverende stoffen, zoals tuinchemicaliën. ● Het apparaat mag niet buiten worden bewaard.

Restrisico's

⚠ WAARSCHUWING ● Ook als het apparaat zoals voorgeschreven wordt gebruikt, blijven restrisico's voorhanden. De volgende gevaren kunnen door gebruik van het apparaat ontstaan:

- Trillingen kunnen tot letsel leiden. Gebruik voor alle werkzaamheden steeds het juiste gereedschap, ge-

bruik de hiervoor bedoelde grepen en begrens de arbeidstijd en de duur van blootstelling.

- Ernstig letsel door contact met de snijwerktuigen. Houd snoeigereedschap uit de buurt van handen en voeten. Gebruik de mesbescherming, als u het apparaat niet gebruikt, ook bij korte werkpauses.
- Letsels door weggeslingerde voorwerpen (bijv. houtspanen en splinters).

Reduceren van risico's

⚠ VOORZICHTIG

- Langdurig gebruik van het apparaat kan door trillingen tot doorbloedingsstoringen in de handen leiden. Een algemeen geldende duur voor het gebruik kan niet worden vastgelegd, omdat deze van meerdere invloedsfactoren afhangt:
- Persoonlijke aanleg voor slechte doorbloeding (vaak koude vingers, tinteling in de vingers)
- Lage omgevingstemperatuur. Draag warme handschoenen om uw handen te beschermen.
- Belemmering van de doorbloeding door stevig vastpakken.
- Ononderbroken gebruik is schadelijker dan door pauzes onderbroken gebruik. Bij regelmatig, langdurig gebruik van het apparaat en bij herhaaldelijk optreden van symptomen, zoals tinteling in de vingers, koude vingers, dient u contact op te nemen met een arts.

Reglementair gebruik

⚠ GEVAAR

Niet-reglementair gebruik

Levensgevaar door snijwonden

Gebruik het apparaat alleen volgens de voorschriften.

- De snoeischaar is alleen voor privégebruik bedoeld.
- Het apparaat is alleen voor gebruik buiten bedoeld.
- Uit veiligheidsredenen moet het apparaat altijd met beide handen veilig worden vastgehouden.
- Het apparaat is bedoeld voor het snoeien en het verwijderen van takken van een boom (maximale dikte van de tak, zie *Technische gegevens*). De gebruiker staat hierbij veilig op de grond.

Elk ander gebruik, bijv. het snijden van objecten die niet van hout zijn gemaakt, is niet toegestaan. Voor risico's die ontstaan door gebruik dat niet is toegestaan, is de gebruiker verantwoordelijk.

Milieubescherming



Het verpakkingsmateriaal is recyclebaar. Gooi verpakkingen met het gescheiden afval weg.



Elektrische en elektronische apparaten bevatten waardevolle recyclebare materialen en vaak onderdelen zoals batterijen, accu's of olie, die bij onjuiste omgang of verkeerd weggooiën een

mogelijk gevaar voor de gezondheid en het milieu kunnen vormen. Voor een correct gebruik van het apparaat zijn deze onderdelen echter noodzakelijk. Apparaten met dit symbool mogen niet met het huisvuil worden weggegooid.

Instructies voor inhoudsstoffen (REACH)

Actuele informatie over inhoudsstoffen vindt u onder: www.kaercher.nl/REACH

Toebehooren en reserveonderdelen

Gebruik alleen origineel toebehooren en originele reserveonderdelen. Deze garanderen een veilige en storingsvrije werking van het apparaat. Informatie over toebehooren en reserveonderdelen vindt u onder www.kaercher.com.

Leveringsomvang

De leveringsomvang van het apparaat is op de verpakking afgebeeld. Controleer de inhoud bij het uitpakken op volledigheid. Bij ontbrekend toebehooren of bij transport schade neemt u contact op met uw distributeur.

Symbolen op het apparaat

	Algemeen waarschuwinstekent
	Lees voor de inbedrijfstelling de gebruiksaanwijzing en alle veiligheidsinstructies.
	Draag bij werkzaamheden met het apparaat antislip en slijtvaste handschoenen.
	Draag bij het werken met het apparaat slijpvaste veiligheidsschoenen.
	Draag bij werkzaamheden met het apparaat een geschikte oog- en gehoorbescherming.
	Stel het apparaat niet bloot aan regen of vocht.
	Elektrisch gevaar. Houd bij het werken met het apparaat een minimumafstand van 10 m tot bovenleidingen.
	Gevaar door weggeslingerde voorwerpen. Houd toeschouwers, in het in het bijzonder kinderen en huisdieren, minstens 15 m weg van het werkbereik.
	Houd de handen uit de buurt van het mes.

Beschrijving apparaat

In deze gebruiksaanwijzing wordt de maximale uitrusting beschreven. Afhankelijk van het model zijn er verschillen in de leveringsomvang (zie verpakking).

Afbeelding zie pagina's met grafieken

Afbeelding A

- 1 Apparatschakelaar
- 2 Ontgrendelingsknop apparatschakelaar
- 3 Greepbehuizing
- 4 Typeplaatje
- 5 Ontgrendelingsknop accupack
- 6 Snijmes

- ⑦ Haak
- ⑧ Mesbescherming
- ⑨ *Snellader Battery Power 18V
- ⑩ *Accupack Battery Power 18V

* Niet in de leveringsomvang inbegrepen

Accupack

Het apparaat kan met een 18 V Battery Power van Kärcher accupack worden gebruikt.

Inbedrijfstelling

Mesbescherming verwijderen.

1. De mesbescherming verwijderen.
Afbeelding B

Monteer haak

1. Monteer de haak met een geschikte kruiskop-schroevendraaier.
Afbeelding C

Accupack monteren

1. Het accupack in de opname van het apparaat schuiven tot het hoorbaar vastklikt.
Afbeelding D

Algemene bediening

1. Controleer de boom en de takken om te zien of er schade is zoals rot of dat de takken onder spanning staan.
2. Het apparaat met beide handen vasthouden.
Afbeelding E
3. Gebruik de haak om losse schors of takken te verwijderen.
Afbeelding F

Apparaat inschakelen

1. De ontgrendelingsknop apparaatschakelaar indrukken.
Afbeelding G
2. De apparaatschakelaar indrukken. Het apparaat start.
3. De apparaatschakelaar loslaten. Het apparaat stopt.

Los blokkeringen op

Houtsnippers of schors kunnen leiden tot verstopping van de snijmesses.

⚠ WAARSCHUWING

Verwijderen van blokkeringen

*Snijletsel door scherp mes of scherpe voorwerpen
Draag veiligheidshandschoenen, als u een blokkering controleert of verwijdert.*

1. Druk 3 - 4 keer op de apparaatschakelaar. Als de blokkering niet kan worden opgelost, gaat u als volgt te werk:
2. Het accupack verwijderen (zie hoofdstuk *Accupack verwijderen*).
3. Klop voorzichtig met een stuk hout of een rubberen hamer op het snijmes totdat de blokkering is opgelost. Houd uw handen uit de buurt van de snijmesses, de messen kunnen namelijk plotseling opengaan na het oplossen van de blokkering.
Afbeelding H

4. Controleer of de snijmesses vrij kunnen bewegen, verwijder indien nodig met een borstel vreemde voorwerpen van de messen.
5. Het accupack monteren (zie hoofdstuk *Accupack monteren*).
6. Druk voordat u verder snoeit op de apparaatschakelaar om de snijmesses volledig te openen.
Afbeelding G

Accupack verwijderen

Instructie

Verwijder bij langdurige werkonderbrekingen de accupack uit het apparaat en bescherm hem tegen onbevoegd gebruik.

1. De ontgrendelingsknop accupack richting accupack trekken.
Afbeelding I
2. De ontgrendelingsknop accupack indrukken om de accupack te ontgrendelen.
3. De accupack uit het apparaat nemen.

Werking beëindigen

1. De accupack uit het apparaat verwijderen (zie hoofdstuk *Accupack verwijderen*).
2. Het apparaat reinigen (zie hoofdstuk *Apparaat reinigen*).

vervoer

⚠ VOORZICHTIG

Niet in acht nemen van het gewicht

Gevaar voor letsel en beschadiging

Houd bij het vervoer rekening met het gewicht van het apparaat.

⚠ VOORZICHTIG

Ongecontroleerd starten

Letsel door snijden

Neem de accu voor transport uit het apparaat.

Transporteer het apparaat alleen met aangebrachte mesbescherming.

- Bij het transport in voertuigen het apparaat tegen wegglijden en omvallen beveiligen.

Opslag

Voor elke opslag het apparaat reinigen (zie hoofdstuk *Apparaat reinigen*).

⚠ VOORZICHTIG

Niet in acht nemen van het gewicht

Gevaar voor letsel en beschadiging

Houd bij de opslag rekening met het gewicht van het apparaat.

⚠ VOORZICHTIG

Ongecontroleerd starten

Letsel door snijden

Neem de accu vóór het opslaan uit het apparaat.

Bewaar het apparaat alleen met aangebrachte mesbescherming.

1. Verwijder de haak met een geschikte kruiskop-schroevendraaier.
Afbeelding J
2. Breng de mesbescherming aan.
Afbeelding K
3. Het apparaat op een droge en goed eventileerde plaats bewaren. Uit de buurt houden van corroserende stoffen zoals tuinchemicaliën en zouten. Het apparaat niet buiten opslaan.

Verzorging en onderhoud

⚠ VOORZICHTIG

Ongecontroleerd starten

Letsel door snijden

Neem voor alle werkzaamheden aan het apparaat de accu uit het apparaat.

⚠ VOORZICHTIG

Scherp snijmes

Letsel door snijden

Draag veiligheidshandschoenen wanneer u aan het snijmes werkt.

Apparaat reinigen

LET OP

Ondeskundige reiniging

Schade aan de greepbehuizing

Gebruik geen oplosmiddelen om de greepbehuizing te reinigen.

Gebruik schone doeken om verontreinigingen, zoals stof, olie of smeermiddelen te verwijderen.

LET OP

Contact met chemicaliën

Schade aan plastic onderdelen

Laat de plastic onderdelen niet in contact komen met chemicaliën zoals remvloeistof, benzine, producten op basis van petroleum of roestverwijderaars.

1. Het accupack verwijderen (zie hoofdstuk *Accupack verwijderen*).
 2. Het snijmes met een borstel reinigen en resten snijmateriaal en vuil verwijderen.
- #### Afbeelding L
3. De greepbehuizing met een zachte, droge doek reinigen.

Snijmes oliën

Om de snijmeskwaliteit te behouden, moeten de snijmessen na elk gebruik met olie worden behandeld.

Instructie

Een goed resultaat wordt bereikt, als machineolie met lage viscositeit of spuitolie wordt gebruikt.

1. Het apparaat op een vlakke ondergrond leggen.
2. Breng de olie aan op de snijmessen.

Afbeelding M

Voor inbedrijfstelling

Voor elke inbedrijfstelling moeten de volgende onderhoudswerkzaamheden worden uitgevoerd:

- Het apparaat op beschadigingen controleren.
- Alle bouten, moeren en schroeven op vastheid controleren.
- Controleer de scherpte van het snijmes. Vervang botte snijmessen.

Hulp bij storingen

Storingen hebben vaak oorzaken die eenvoudig met behulp van het volgende overzicht kunnen worden verholpen. Neem bij twijfel of storingen die hier niet worden vermeld contact op met de erkende klantenservice.

Hoe ouder het accupack is, hoe lager de capaciteit ook bij goed onderhoud wordt, zodat ook in volledig opgeladen toestand niet meer de volledige looptijd wordt bereikt. Dit is geen defect.

Fout	Oorzaak	Remedie
Apparaat start niet	Accupack is leeg.	● Accupack opladen.
	Accupack is defect.	● Accupack vervangen.
	Accupack is niet correct geplaatst.	● Accupack in de opname schuiven tot deze vergrendelt.
Apparaat stopt tijdens bedrijf	Snijmes door snijgoed geblokkeerd.	● Snijgoed verwijderen.
	De accu is oververhit	● De werkzaamheden onderbreken en wachten tot de accutemperatuur weer in het normale bereik ligt.
	De motor is oververhit	● De werkzaamheden onderbreken en de motor laten afkoelen.

Garantie

In elk land gelden de garantievoorwaarden die door onze verantwoordelijke verkoopmaatschappij zijn uitgegeven. Mogelijke storingen aan uw apparaat verhelpen we binnen de garantieperiode gratis, voor zover een materiaal- of fabricagefout de oorzaak is. Als u gebruik wilt maken van de garantie, neemt u met uw aankoopbon contact op met uw distributeur of de dichtstbijzijnde geautoriseerde klantenservice. (adres zie achterzijde)

Technische gegevens

		TLO 18-32
Gegevens capaciteit apparaat		
Bedrijfsspanning	V	18
Diameter snijgoed zachthout (max.)	mm	32
Diameter snijgoed hardhout (max.)	mm	28
Duur van de snijcyclus / pauze	s	10 / 7
Berekende waarden conform EN 60745-1		
Geluidsdrukniveau L_{pA}	dB(A)	70,8
Onzekerheid K_{pA}	dB(A)	3,0
Geluidsvermogensniveau L_{WA}	dB(A)	81,8
Onzekerheid K_{WA}	dB(A)	3,0
Hand-arm-trillingwaarde voorste handgreep	m/s^2	0,5

		TLO 18-32
Hand-arm-trillingwaarde achterste handgreep	m/s ²	0,7
Onzekerheid K	m/s ²	1,5
Afmetingen en gewichten		
Lengte x breedte x hoogte	mm	910 x 190 x 95
Gewicht (zonder accupack)	kg	2,4

Technische wijzigingen voorbehouden.

Trillingswaarde

⚠ WAARSCHUWING

De aangegeven trillingswaarde werd met een standaard-testprocedure gemeten en mag ter vergelijking van de apparaten worden gebruikt.

De aangegeven trillingswaarde mag voor een voorlopige beoordeling van de belasting worden gebruikt. Afhankelijk van de wijze waarop het apparaat wordt gebruikt, kan de trillingsemisatie tijdens het momentele gebruik van het apparaat van de aangegeven totale waarde afwijken.

Apparaten met een hand-armvibratiewaarde > 2,5 m/s² (zie het hoofdstuk Technische gegevens in de gebruiksaanwijzing)

⚠ **VOORZICHTIG** • Langdurig ononderbroken gebruik van het apparaat kan tot stijfheid leiden.
• Draag warme handschoenen om uw handen te beschermen. • Las regelmatige werkpauses in.

EU-conformiteitsverklaring

Hiermee verklaren wij dat de hierna vermelde machine op basis van het ontwerp en type en in de door ons op de markt gebrachte uitvoering voldoet aan de relevante veiligheids- en gezondheidsvereisten van de EU-richtlijnen. Bij een niet door ons goedgekeurde wijziging van de machine verliest deze verklaring zijn geldigheid.

Product: Snoeischaar met accu

Type: 1.444-020.0

Relevante EU-richtlijnen

2006/42/EG (+2009/127/EG)

2011/65/EU

2014/30/EU

Toegepaste geharmoniseerde normen

EN 55014-1: 2017

EN 55014-2: 2015

EN 60745-1:2009+A11:2010

EN 50581: 2012

EN ISO 12100: 2010

De ondergetekenden handelen in opdracht en met volmacht van de directie.



H. Jenner

Chairman of the Board of Management



S. Reiser

Director Regulatory Affairs & Certification

Gevolmachtigde voor de documentatie: S. Reiser

Alfred Kärcher SE & Co. KG

Alfred-Kärcher-Str. 28 - 40

71364 Winnenden (Germany)

Tel.: +49 7195 14-0

Fax: +49 7195 14-2212

Winnenden, 2018/07/01

Indice de contenidos

Instrucciones de seguridad	38
Uso previsto	41
Protección del medioambiente.....	41
Accesorios y recambios	42
Volumen de suministro.....	42
Símbolos en el equipo.....	42
Descripción del equipo.....	42
Puesta en funcionamiento.....	42
Manejo básico	42
Conexión del equipo	42
Resolución de bloqueos.....	42
Retirada de la batería.....	43
Finalización del funcionamiento	43
Transporte.....	43
Almacenamiento	43
Conservación y mantenimiento.....	43
Ayuda en caso de fallos	44
Garantía	44
Datos técnicos.....	44
Nivel de vibraciones.....	44
Declaración de conformidad UE	44

Instrucciones de seguridad



Antes de utilizar por primera vez el equipo, lea y siga estas instrucciones de seguridad, este manual de instrucciones, las instrucciones de seguridad adjuntas a la batería y el manual de instrucciones adjunto de la batería/cargador. Actúe conforme a estos documentos. Conserve los manuales para su uso posterior o para futuros propietarios. Además de las instrucciones incluidas en el manual de instrucciones, debe respetar las normativas de seguridad y para la prevención de accidentes del legislador correspondiente.

Niveles de peligro

⚠ PELIGRO

- Aviso de un peligro inminente que produce lesiones corporales graves o la muerte.

⚠ ADVERTENCIA

- Aviso de una posible situación peligrosa que puede producir lesiones corporales graves o la muerte.

⚠ PRECAUCIÓN

- Aviso de una posible situación peligrosa que puede producir lesiones corporales leves.

CUIDADO

- Aviso de una posible situación peligrosa que puede producir daños materiales.

Instrucciones generales de seguridad para herramientas eléctricas

⚠ ADVERTENCIA

- Consulte todas las instrucciones de seguridad e instrucciones de empleo.

No respetar las instrucciones de seguridad ni las instrucciones de empleo puede provocar una descarga eléctrica y/o lesiones graves. **Conserve las instrucciones de seguridad y las instrucciones de empleo para el futuro.**

El término "Herramienta eléctrica" utilizado en las instrucciones de seguridad hace referencia a herramientas eléctricas de alimentación eléctrica (con cable de alimentación) y herramientas eléctricas alimentadas por baterías (sin cable de alimentación).

1 Seguridad en el lugar de trabajo

- a **Mantenga la zona de trabajo limpia y bien iluminada.** Las zonas de trabajo desordenadas y mal iluminadas pueden aumentar la probabilidad de que se produzcan accidentes.
- b **No utilice la herramienta eléctrica en entornos potencialmente explosivos, donde haya líquidos, gases o polvos inflamables.** Las herramientas eléctricas producen chispas que pueden provocar la combustión del polvo o los gases.
- c **Mantenga a los niños y a otras personas alejadas durante el uso de la herramienta eléctrica.** Si se distrae, puede perder el control del equipo.

2 Seguridad eléctrica

- a **El elemento de conexión de la herramienta eléctrica debe encajar en el enchufe. No se permite modificar el conector de ninguna manera. No utilice un conector de adaptación con herramientas eléctricas con puesta a tierra.** Un conector sin alterar y un enchufe adecuado reducen el riesgo de descarga eléctrica.
- b **Evite el contacto corporal con las superficies conectadas a tierra, como tubos, calefacción, hornillos o frigoríficos.** Existe un mayor riesgo de descarga eléctrica si el cuerpo está conectado a tierra.
- c **Mantenga las herramientas eléctricas alejadas de la lluvia o la humedad.** La penetración de agua en una herramienta eléctrica aumenta el riesgo de descarga eléctrica.
- d **No utilice el cable de forma inadecuada para portar la herramienta eléctrica, colgarla o desenchufar el conector.** Mantenga el cable alejado de calor, aceite, cantos afilados o componentes del equipo en movimiento. Los cables de conexión dañados o enrollados aumentan el riesgo de descarga eléctrica.
- e **Si utiliza una herramienta eléctrica al aire libre, solo puede emplear cables de prolongación adecuados para su uso en exteriores.** El uso de un cable de prolongación adecuado para exteriores reduce el riesgo de descarga eléctrica.
- f **Si no se puede evitar el funcionamiento de la herramienta eléctrica en un entorno húmedo, utilice un interruptor de corriente de defecto.** El uso de un interruptor de corriente de defecto reduce el riesgo de descarga eléctrica.

3 Seguridad de personas

- a **Preste atención a lo que haga y proceda con sentido común a la hora de trabajar con una herramienta eléctrica. No utilice herramientas eléctricas si está cansado o si se encuentra bajo la influencia de drogas, alcohol o medicamentos.** Un momento de descuido a la hora de utilizar la herramienta eléctrica puede provocar heridas graves.
- b **Lleve siempre su equipo de protección personal y unas gafas de protección.** Llevar puesto el equipo de protección personal (como máscara antipolvo, zapatos de seguridad antideslizantes, casco de protección o protección para oídos), en

función del tipo y del uso de la herramienta eléctrica, reduce el riesgo de lesiones.

- c **Evite una puesta en funcionamiento involuntaria. Asegúrese de que la herramienta eléctrica esté apagada antes de portar, colocar o usar la alimentación de corriente y/o la batería.** Pueden producirse accidentes si, al portar la herramienta eléctrica, tiene un dedo en el interruptor o conecta el equipo encendido a la alimentación de corriente.
 - d **Retire la herramienta de ajuste o la llave ajustable antes de conectar la herramienta eléctrica.** Una herramienta o llave que se encuentre en un componente giratorio puede producir lesiones.
 - e **Evite una postura corporal poco natural. Permanezca siempre en una postura segura y mantenga siempre el equilibrio.** De esa forma, puede controlar mejor la herramienta eléctrica en situaciones inesperadas.
 - f **Lleve ropa adecuada. No use joyas ni ropa holgada.** Mantenga el cabello, la ropa y los guantes alejados de los componentes móviles. Los componentes móviles pueden atrapar la ropa holgada, los guantes, las joyas o el cabello largo.
 - g **Si se pueden montar dispositivos de aspiración y almacenamiento de polvo, asegúrese de que están conectados y se utilizan de forma adecuada.** El uso de un dispositivo de aspiración de polvo puede reducir los riesgos provocados por la presencia de polvo.
- ### 4 Uso y manipulación de la herramienta eléctrica
- a **No sobrecargue el equipo. Utilice la herramienta eléctrica adecuada para su trabajo.** La herramienta eléctrica adecuada permite trabajar mejor y de forma más segura en el rango de potencia indicado.
 - b **No utilice herramientas eléctricas con interruptores defectuosos.** Una herramienta eléctrica que ya no se enciende ni se apaga supone un riesgo y debe repararse.
 - c **Extraiga el conector del enchufe y/o retire la batería antes de realizar ajustes en el equipo, cambiar accesorios o guardar el equipo.** Las medidas de precaución evitan una conexión involuntaria de la herramienta eléctrica.
 - d **Almacene las herramientas eléctricas sin usar fuera del alcance de los niños. No permita que personas no familiarizadas con el equipo o que no hayan leído las instrucciones de empleo utilicen dicho equipo.** Las herramientas eléctricas suponen un peligro en manos de personas sin experiencia.
 - e **Manipule las herramientas eléctricas con cuidado. Compruebe que los componentes móviles funcionen correctamente y no se atasquen, y que los componentes no estén rotos ni dañados de forma que el funcionamiento de la herramienta eléctrica se vea perjudicado. Repare los componentes dañados antes de utilizar el equipo.** Muchos accidentes se producen por herramientas eléctricas con un mal mantenimiento.
 - f **Mantenga las herramientas de corte limpias y afiladas.** Las herramientas de corte con filos afilados y bien conservadas se atascan con menos frecuencia y se transportan con mayor facilidad.

- g **Utilice las herramientas eléctricas, accesorios, herramientas de inserción, etc. conforme a las presentes instrucciones de empleo. Para ello, tenga en cuenta las condiciones de trabajo y la tarea a realizar. Utilizar herramientas eléctricas para usos diferentes a los usos previstos puede producir situaciones peligrosas.**
- 5 **Uso y conservación de baterías**
- a **Cargue la batería solo con cargadores autorizados por el fabricante. Los cargadores no adecuados para la batería correspondiente pueden causar un incendio.**
- b **Únicamente utilice el equipo con una batería adecuada. El uso de otras baterías puede producir lesiones o incendios.**
- c **Mantenga las baterías sin usar lejos de objetos metálicos, como clips, monedas, llaves, clavos, tornillos u otros objetos metálicos pequeños que puedan causar un cortocircuito. Un cortocircuito puede causar un incendio o una explosión.**
- d **En determinadas circunstancias, puede provocar fugas de líquido de la batería. Evite el contacto. Si entra en contacto con el líquido, límpielo en profundidad con agua. Si el líquido entra en contacto con los ojos, solicite inmediatamente asistencia médica. El líquido de la batería puede causar sarpullidos o quemaduras.**
- 6 **Asistencia técnica**
- a **Solo personal técnico cualificado puede reparar la herramienta eléctrica y únicamente con recambios originales. Para ello, asegúrese de que se mantiene la seguridad del equipo.**

Instrucciones de seguridad de las tijeras de podar

El equipo tiene una longitud fija de 0,91 m.

⚠ PELIGRO • Lesiones graves debido a la falta de concentración durante el trabajo. No maneje el equipo si está bajo la influencia de drogas, alcohol o medicamentos ni tampoco si se encuentra muy cansado.

⚠ ADVERTENCIA • El equipo no ha sido concebido para un uso por parte de niños o personas con capacidades corporales, sensoriales o psíquicas limitadas, ni tampoco por parte de personas no familiarizadas con estas instrucciones de empleo. Las condiciones locales pueden restringir la edad del usuario. • No utilice el equipo en caso de riesgo de relámpagos. • Peligro de choques eléctricos. No trabaje con el equipo a menos de 10 m de cables aéreos. • Asegúrese de que todos los dispositivos de protección y empuñaduras se encuentren en buen estado y estén fijados correctamente y de forma segura. • Asegure una base firme, un lugar de trabajo limpio e idee el camino para retirarse de las ramas que caen antes de usar el dispositivo. • Sostenga el equipo siempre con ambas manos. Sostenga firmemente la empuñadura delantera con una mano. Con la otra mano, sostenga firmemente la empuñadura trasera, accione la tecla de desbloqueo y el interruptor del equipo. • Al trabajar con el equipo, lleve pantalones largos y gruesos y botas antideslizantes. Nunca trabaje descalzo. No lleve sandalias ni pantalones cortos. Evite prendas flojas o ropa con cordones o cintas. • Riesgo de contragolpe por pérdida de equilibrio. Evite una postura inadecuada, permanezca en

una postura segura y firme y mantenga el equilibrio.

- Sustituya cualquier pieza desgastada o dañada antes de poner en funcionamiento el equipo. • Peligro de lesiones. No realice ningún tipo de modificación en el equipo. No utilice el dispositivo para accionar piezas o dispositivos no recomendados por el fabricante del dispositivo. • Utilice el equipo únicamente a la luz del día o con suficiente luz artificial. • No debe usar el equipo si el mecanismo de corte no funciona correctamente.
- Para protegerse de las ramas que caigan, no se coloque debajo de la rama que esté cortando. • No sostenga las tijeras de podar en un ángulo superior a 60 ° con respecto a la superficie del suelo. • El material cortado y otros materiales pueden quedar atrapados entre la abrazadera y la cuchilla. Procure que el equipo quede libre del material cortado y otro tipo de material. • Riesgo de lesiones debido al uso prolongado e ininterrumpido del equipo. Tome descansos regulares mientras trabaja con el dispositivo. • Asegúrese de que el equipo esté colocado correctamente antes de arrancarlo.
- Desconecte el equipo, retire la batería y asegúrese de que todos los componentes móviles se hayan detenido:
- Antes de limpiar el equipo o retirar un obstáculo.
- Al dejar el equipo sin supervisión.
- Antes de montar o quitar accesorios.
- Antes de que examinar el equipo, realizar trabajos de mantenimiento en él o trabajar con él.

⚠ PRECAUCIÓN • Utilice protección ocular y para oídos.

CUIDADO • Almacene el equipo solo en interiores.

Instrucciones de seguridad adicionales

⚠ ADVERTENCIA • Puede sufrir lesiones graves por descuidos a causa del uso frecuente del equipo. • Asegúrese de que ninguna persona, niño o animal se adentre en la zona de trabajo mientras corta. • Riesgo de lesiones si una rama bajo tensión se rompe al cortar. • Un filo cortante afilado reduce el riesgo de lesiones y aumenta el rendimiento de corte. Mantenga el filo cortante afilado y limpio, siga las instrucciones para lubricar y reemplazar accesorios. • Compruebe si el equipo está libre de daños cada vez que lo utilice y tras cada golpe. Los componentes dañados deben ser reparados o sustituidos por el servicio postventa autorizado. • Detenga de inmediato el equipo y verifique si hay daños o identifique la causa de la vibración si la unidad se ha caído, golpeado o vibra de manera anormal. Ponga en manos del servicio de postventa la reparación de los daños o el cambio del equipo. • Existe peligro de lesiones y se pueden provocar daños al equipo si los trabajos de mantenimiento y cuidado los realiza personal no cualificado. El trabajo de servicio y mantenimiento en este equipo requiere especial protección y conocimiento y solo puede ser realizado por personal especializado debidamente cualificado. • Riesgo de lesiones debido a un manejo erróneo. Guarde este manual de instrucciones, léalo regularmente y úselo para instruir a otras personas sobre cómo usar el equipo. Proporcione este manual de instrucciones cuando preste o regale el equipo a otra persona.

⚠ PRECAUCIÓN • Las empuñaduras y superficies de agarre resbaladizas impiden utilizar de forma segura el equipo y controlarlo en situaciones inesperadas. Mantenga las empuñaduras y las superfi-

cies de agarre secas, limpias y libres de aceites y lubricantes. ● Antes de empezar a trabajar, compruebe que todos los dispositivos de seguridad están correctamente montados y que funcionan según lo previsto.

Mantenimiento y conservación seguros

⚠ ADVERTENCIA ● Apague el motor, asegúrese de que todas las partes móviles estén completamente detenidas y retire la batería antes de inspeccionar, limpiar o reparar el equipo. ● El trabajo de servicio y mantenimiento en este equipo requiere especial cuidado y conocimiento y solo puede ser realizado por personal debidamente calificado. Lleve el dispositivo a un centro de servicio autorizado para el mantenimiento. ● Asegúrese de que el equipo está en un estado seguro mediante la comprobación regular del apriete de los pernos, tuercas y tornillos.

⚠ PRECAUCIÓN ● Utilice únicamente recambios y accesorios autorizados por el fabricante. Los recambios y accesorios originales garantizan un servicio seguro y sin fallos del equipo. ● Peligro de lesiones y daños al equipo debido a sustancias químicas que pueden dañar, ablandar o destruir las piezas de plástico. Procure que las piezas de plástico no entren en contacto con sustancias como líquido de frenos, gasolina, productos derivados del petróleo, disolventes de óxido, etc.

⚠ CUIDADO ● Limpie el producto después de cada uso con un paño blando y seco. ● Para limpiar las piezas plásticas, no utilice disolventes, ya que pueden dañar los materiales utilizados en el equipo. Elimine suciedad como polvo, aceite y lubricante con un paño limpio.

Nota ● Solo debe realizar los ajustes y reparaciones que se describen en este manual de instrucciones. Póngase en contacto con el servicio de postventa autorizado para realizar reparaciones adicionales. ● Para garantizar que el equipo tenga una vida útil prolongada y fiable, debe llevar a cabo las medidas de mantenimiento descritas en el manual de instrucciones de forma regular.

Transporte y almacenamiento seguros

⚠ ADVERTENCIA ● Desconecte el equipo, déjelo enfriar y retire la batería antes de almacenarlo o transportarlo.

⚠ PRECAUCIÓN ● Peligro de lesiones y daños en el equipo. Asegure el equipo durante el traslado para evitar que se mueva o se caiga.

⚠ CUIDADO ● Retire todos cuerpos extraños del equipo antes de transportarlo o almacenarlo. ● Limpie el producto después de cada uso con un paño blando y seco. ● Almacene el equipo en un lugar seco y bien ventilado al que los niños no tengan acceso. Mantenga el equipo alejado de sustancias corrosivas como productos químicos de jardinería. ● No almacene el equipo en el exterior.

Riesgos residuales

⚠ ADVERTENCIA ● Aunque el equipo se use según su uso previsto, existen ciertos riesgos residuales. Pueden surgir los siguientes peligros durante el uso del equipo:

- La vibración puede causar lesiones. Use la herramienta adecuada para cada trabajo, use las asas previstas y limite el tiempo de trabajo y la exposición.
- Lesiones graves por contacto directo con las herramientas de corte. Mantenga las herramientas de corte lejos de las manos y los pies. Utilice la protección de la cuchilla si no utiliza el equipo, incluso durante interrupciones de trabajo breves.
- Riesgo de lesiones causadas por objetos que salen despedidos, p. ej., virutas de madera, astillas.

Reducción del riesgo

⚠ PRECAUCIÓN

- Utilizar el equipo durante un período de tiempo prolongado puede producir trastornos circulatorios en las manos relacionados con la vibración. No puede establecerse una duración general válida para el uso de la motosierra porque depende de muchos factores:
 - Predisposición personal a padecer trastornos circulatorios graves (dedos fríos con frecuencia, picor en las manos)
 - Temperatura ambiente baja. Lleve guantes calientes para protegerse las manos.
 - Trastorno circulatorio limitado mediante un agarre firme.
 - Un funcionamiento continuo resulta más perjudicial que un uso interrumpido con pausas.
- En el caso de un uso regular prolongado del equipo y de la aparición repetida de los síntomas (p. ej. picor en las manos, dedos fríos), debe consultar a su médico.

Uso previsto

⚠ PELIGRO

Uso incorrecto

Peligro de muerte por cortes

Utilice el equipo solo para su uso previsto.

- La tijera de podar está diseñada únicamente para el uso privado.
- El equipo solo está previsto para su uso al aire libre.
- Por motivos de seguridad, el equipo debe sostenerse siempre de forma segura con ambas manos.
- El equipo está diseñado para cortar y podar ramas pequeñas (para averiguar el grosor máx. de las ramas consulte *Datos técnicos*). El usuario debe usar el equipo de pie en el suelo de forma segura.

No está permitido ningún otro uso, p. ej., cortar objetos que no sean o estén hechos de madera. El usuario es responsable de los peligros asociados con un uso no permitido.

Protección del medioambiente



Los materiales del embalaje son reciclables. Elimine los embalajes de forma respetuosa con el medioambiente.



Los equipos eléctricos y electrónicos contienen materiales reciclables y, a menudo, componentes, como baterías, acumuladores o aceite, que suponen un riesgo potencial para la salud de las personas o el medioambiente en caso de manipularse o eliminarse de forma inadecuada. Sin embargo, dichos componentes son necesarios para un servicio adecuado del equipo. Los equipos identificados con este símbolo no pueden eliminarse con la basura doméstica.

Avisos sobre sustancias contenidas (REACH)
 Encontrará información actual sobre las sustancias contenidas en: www.kaercher.com/REACH

Accesorios y recambios

Utilice únicamente accesorios y recambios originales, estos garantizan un servicio seguro y fiable del equipo. Encontrará información sobre los accesorios y recambios en www.kaercher.com.

Volumen de suministro

El volumen de suministro del equipo de muestra en el embalaje. Compruebe la integridad del volumen de suministro durante el desembalaje. Póngase en contacto con su distribuidor si faltan accesorios o en caso de daños de transporte.

Símbolos en el equipo

	Signos de advertencia generales
	Antes de la puesta en funcionamiento, lea el manual de instrucciones y todas las indicaciones de seguridad.
	Lleve guantes antideslizantes y robustos durante el trabajo con el equipo.
	Lleve calzado de seguridad antideslizante durante el trabajo con el equipo.
	Lleve protección ocular y para oídos adecuada al trabajar con el equipo.
	No exponga el equipo a la lluvia ni a condiciones de gran humedad.
	Riesgo eléctrico. Cuando trabaje con el equipo, mantenga una distancia mínima de 10 m respecto a los cables aéreos.
	Peligro por objetos que salen despedidos. Mantenga a los espectadores, especialmente niños y mascotas, a una distancia de al menos 15 m de la zona de trabajo.
	Mantenga una distancia considerable entre sus manos y los filos.

Descripción del equipo

En este manual de instrucciones se describe el equipamiento máximo. Existen diferencias en el alcance del suministro según el modelo (véase el embalaje).

Figura véanse las páginas de gráfico
Figura A

- ① Interruptor del equipo
- ② Tecla de desbloqueo del interruptor del equipo
- ③ Carcasa de la empuñadura

- ④ Placa de características
- ⑤ Tecla de desbloqueo de la batería
- ⑥ Cuchilla de corte
- ⑦ Gancho
- ⑧ Protección de la cuchilla
- ⑨ *Cargador rápido Battery Power 18 V
- ⑩ *Batería Battery Power 18V

* No incluida en el alcance de suministro

Batería

El equipo puede accionarse con una batería Kärcher Battery Power 18 V.

Puesta en funcionamiento

Retirar la protección de cuchilla

1. Retire la protección de la cuchilla.

Figura B

Montaje del gancho

1. Monte el gancho con un destornillador de estrella adecuado.

Figura C

Montaje de la batería

1. Introduzca la batería en el alojamiento del equipo hasta que encaje de manera audible.

Figura D

Manejo básico

1. Examine el árbol y las ramas en busca de daños, p. ej., putrefacción o para comprobar si las ramas están bajo tensión.
2. Sostenga el equipo con ambas manos.
3. Use el gancho para quitar la corteza o ramas sueltas.

Figura F

Conexión del equipo

1. Pulse la tecla de desbloqueo del interruptor del equipo.
2. Pulse el interruptor del equipo. El equipo se pone en marcha.
3. Suelte el interruptor del equipo. El equipo se detiene.

Resolución de bloqueos

Las astillas de madera o la corteza pueden bloquear las cuchillas de corte.

⚠ ADVERTENCIA

Retirada de obstáculos

Lesiones de corte por la cuchilla afilada u objetos con bordes afilados

Use guantes de protección cuando compruebe o retire un obstáculo.

1. Presione el interruptor del aparato entre tres y cuatro veces.

Si el bloqueo no se resuelve de esta manera, proceda a hacer lo siguiente:

2. Retire la batería (véase el capítulo *Retirada de la batería*).

3. Golpee suavemente la cuchilla de corte con un trozo de madera o un mazo de goma hasta desbloquearla. Mantenga las manos alejadas de las cuchillas de corte ya que pueden abrirse repentinamente después de resolver el bloqueo.

Figura H

4. Compruebe que las cuchillas puedan moverse libremente; si es necesario, utilice un cepillo para limpiar cualquier partícula extraña.
5. Monte la batería (véase el capítulo *Montaje de la batería*).
6. Antes de seguir cortando, presione el interruptor del equipo para abrir completamente las cuchillas.

Figura G

Retirada de la batería

Nota

Durante las interrupciones de trabajo, retire la batería del equipo y asegúrela contra un uso no autorizado.

1. Tire de la tecla de desbloqueo de la batería hacia la batería.

Figura I

2. Pulse la tecla de desbloqueo de la batería para desbloquearla.
3. Retire la batería del equipo.

Finalización del funcionamiento

1. Retire la batería del equipo (véase el capítulo *Retirada de la batería*).
2. Limpie el equipo (véase el capítulo *Limpieza del equipo*).

Transporte

⚠ PRECAUCIÓN

Inobservancia del peso

Peligro de lesiones y daños

Tenga en cuenta el peso del equipo durante el transporte.

⚠ PRECAUCIÓN

Arranque descontrolado

Cortes

Retire la batería del equipo antes del transporte.

Transporte siempre el equipo con la protección de la cuchilla colocada.

- Al transportar el equipo en vehículos, fíjelo para evitar que resbale o vuelque.

Almacenamiento

Antes de almacenar el equipo debe limpiarlo (véase el capítulo *Limpieza del equipo*).

⚠ PRECAUCIÓN

Inobservancia del peso

Peligro de lesiones y daños

Tenga en cuenta el peso del equipo para su almacenamiento.

⚠ PRECAUCIÓN

Arranque descontrolado

Cortes

Retire la batería del equipo antes de almacenarlo.

Almacene siempre el equipo con la protección de la cuchilla colocada.

1. Retire el gancho con un destornillador de estrella adecuado.

Figura J

2. Coloque la protección de las cuchillas.

Figura K

3. Almacene el equipo en un lugar seco y bien ventilado. Mantenga el equipo alejado de sustancias corrosivas como productos químicos de jardinería o productos de descongelación. No almacene el equipo al aire libre.

Conservación y mantenimiento

⚠ PRECAUCIÓN

Arranque descontrolado

Lesiones de corte

Retire la batería del equipo antes de realizar trabajos en él.

⚠ PRECAUCIÓN

Cuchilla de recorte afilada

Cortes

Use guantes de protección cuando trabaje con la cuchilla de recorte.

Limpieza del equipo

CUIDADO

Limpieza incorrecta

Daño en la carcasa de la empuñadura

No utilice disolventes para limpiar la carcasa de la empuñadura.

Use paños limpios para eliminar restos de suciedad, como polvo, aceite o lubricantes.

CUIDADO

Contacto con sustancias químicas

Daños a las piezas de plástico

No permita que las piezas de plástico entren en contacto con sustancias químicas como líquido de frenos, gasolina, productos derivados del petróleo o disolventes de óxido.

1. Retire la batería (véase el capítulo *Retirada de la batería*).
2. Use un cepillo para limpiar los restos de material cortado y la suciedad de la cuchilla de corte.

Figura L

3. Limpie la carcasa de la empuñadura con un paño suave y seco.

Lubricación de la cuchilla de corte

Para conservar la calidad de la cuchilla de corte, esta debe engrasarse después de cada uso.

Nota

Logrará un resultado muy bueno si utiliza aceite de máquina de pulverización muy fluido.

1. Coloque el equipo sobre una base plana.
2. Aplique el aceite a las cuchillas de corte.

Figura M

Antes de la puesta en funcionamiento

Antes de cada puesta en funcionamiento se deben realizar las siguientes tareas de mantenimiento:

- Compruebe si el equipo presenta daños.
- Verifique que todos los pernos, tuercas y tornillos estén bien colocados y sujetos.
- Verifique que la cuchilla de corte esté debidamente afilada. Reemplace la cuchilla de corte si está roma.

Ayuda en caso de fallos

A menudo, las causas de los fallos son simples y pueden solucionarse con ayuda del siguiente resumen. En caso de duda o fallos no mencionados aquí, póngase en contacto con el servicio de posventa.

Con el paso del tiempo, la capacidad de la batería disminuye aunque se conserve correctamente, por lo que ya no se alcanzará el tiempo de marcha completo aunque esté completamente cargada. Esto no se considera una avería.

Fallo	Causa	Solución
El equipo no se pone en marcha	La batería está vacía.	● Cargue la batería.
	La batería está defectuosa.	● Sustituya la batería.
	La batería no está colocada correctamente.	● Introduzca la batería en el alojamiento hasta que encaje.
El equipo se detiene durante el funcionamiento	Cuchilla de corte bloqueada por material cortado.	● Retire los restos del material cortado.
	La batería está sobrecalentada	● Interrumpa el trabajo y espere a que la temperatura de la batería esté en el rango normal.
	El motor está sobrecalentado	● Interrumpa el trabajo y deje enfriar el motor.

Garantía

En cada país se aplican las condiciones de garantía indicadas por nuestra compañía distribuidora autorizada. Subsananamos cualquier fallo en su equipo de forma gratuita dentro del plazo de garantía siempre que la causa se deba a un fallo de fabricación o material. En caso de garantía, póngase en contacto con su distribuidor o con el servicio de postventa autorizado más próximo presentando la factura de compra. (Dirección en el reverso)

Datos técnicos

		TLO 18-32
Datos de potencia del equipo		
Tensión de funcionamiento de la batería	V	18
Diámetro del material de madera suave que va a cortarse (máx.)	mm	32
Diámetro del material de madera dura que va a cortarse (máx.)	mm	28
Duración del ciclo de corte/pausa	s	10 / 7
Valores calculados conforme a EN 60745-1		
Nivel de presión acústica L_{pA}	dB(A)	70,8
Inseguridad K_{pA}	dB(A)	3,0
Intensidad acústica L_{WA}	dB(A)	81,8
Inseguridad K_{WA}	dB(A)	3,0
Nivel de vibraciones mano-brazo empuñadura delantera	m/s^2	0,5
Nivel de vibraciones mano-brazo empuñadura trasera	m/s^2	0,7
Inseguridad K	m/s^2	1,5
Peso y dimensiones		
Longitud x anchura x altura	mm	910 x 190 x 95
Peso (sin batería)	kg	2,4
Reservado el derecho a realizar modificaciones.		

Nivel de vibraciones

⚠ ADVERTENCIA

El nivel de vibraciones indicado se ha medido mediante un procedimiento de prueba estándar y puede utilizarse para comparación del equipo.

El nivel de vibraciones indicado puede utilizarse en una evaluación provisional de la carga.

Dependiendo de la forma en que se utilice el equipo, la emisión de vibraciones durante el uso momentáneo del equipo puede diferir del valor total indicado.

Equipos con un nivel de vibraciones transmitido al sistema mano-brazo > 2,5 m/s^2 (véase capítulo Datos técnicos del manual de instrucciones)

⚠ **PRECAUCIÓN** ● *Un uso ininterrumpido de varias horas puede provocar una sensación de entumecimiento.* ● *Lleve guantes calientes para protegerse las manos.* ● *Establezca pausas de trabajo regulares.*

Declaración de conformidad UE

Por la presente declaramos que la máquina designada a continuación cumple, en lo que respecta a su diseño y tipo constructivo así como a la versión puesta a la venta por nosotros, las normas básicas de seguridad y sobre la salud que figuran en las directivas comunitarias correspondientes. Si se producen modificaciones no acordadas en la máquina, esta declaración pierde su validez.

Producto: Tijeras de podar a batería

Tipo: 1.444-020.0

Directivas UE aplicables

2006/42/CE (+2009/127/CE)

2011/65/UE

2014/30/UE

Normas armonizadas aplicadas

EN 55014-1: 2017

EN 55014-2: 2015

EN 60745-1:2009+A11:2010

EN 50581: 2012

EN ISO 12100: 2010

Los abajo firmantes actúan en nombre y con la autorización de la junta directiva.

Responsable de documentação: S. Reiser
Alfred Kärcher SE & Co. KG
Alfred-Kärcher-Str. 28 - 40
71364 Winnenden (Germany)
Tel.: +49 7195 14-0
Fax: +49 7195 14-2212
Winnenden, 01/07/2018

Índice

Avisos de segurança	45
Utilização prevista	48
Protecção do meio ambiente.....	48
Acessórios e peças sobressalentes	48
Volume do fornecimento.....	48
Símbolos no aparelho	48
Descrição do aparelho	49
Colocação em funcionamento	49
Operação básica	49
Ligar o aparelho	49
Solucionar bloqueios	49
Remover o conjunto de bateria	49
Terminar a operação	49
Transporte	49
Armazenamento	50
Conservação e manutenção	50
Ajuda em caso de avarias	50
Garantia.....	51
Dados técnicos.....	51
Valor de vibração	51
Declaração de conformidade UE	51

Avisos de segurança



Antes da primeira utilização do aparelho, leia estes avisos de segurança, este manual original, os avisos de segurança fornecidos com o conjunto de bateria e o manual original do conjunto da bateria/carregador anexo. Proceda em conformidade. Conserve as folhas para referência ou utilização futura. Além das indicações que constam do manual de instruções, é necessário observar as prescrições gerais de segurança e as prescrições para a prevenção de acidentes do legislador.

Níveis de perigo

PERIGO

- *Aviso de um perigo iminente, que pode provocar ferimentos graves ou morte.*

ATENÇÃO

- *Aviso de uma possível situação de perigo, que pode provocar ferimentos graves ou morte.*

CUIDADO

- *Aviso de uma possível situação de perigo, que pode provocar ferimentos ligeiros.*

ADVERTÊNCIA

- *Aviso de uma possível situação de perigo, que pode provocar danos materiais.*

indicações gerais de segurança para ferramentas eléctricas

ATENÇÃO

- *Leia todas as indicações de segurança e instruções. Falhas de observância das indicações de segurança e das instruções podem resultar em choques eléctricos e/ou ferimentos graves. **Guarde todas as indicações de segurança e instruções para consulta futura.***

O conceito de "ferramenta eléctrica" utilizado nas indicações de segurança refere-se a ferramentas eléctricas com alimentação por rede (com cabo de alimentação) e a ferramentas eléctricas com alimentação por bateria (sem cabo de alimentação).

1 Segurança no local de trabalho

- Mantenha a sua área de trabalho limpa e bem iluminada. Áreas de trabalho desarrumadas ou mal iluminadas podem dar origem a acidentes.**
- Não trabalhe com a ferramenta eléctrica em ambientes com risco de explosão, nos quais se encontrem líquidos, gases ou poeiras inflamáveis. As ferramentas eléctricas produzem faíscas, que podem inflamar a poeira ou os vapores.**
- Durante a utilização da ferramenta eléctrica, mantenha crianças e outras pessoas afastadas. Uma distração pode levá-lo a perder o controlo sobre o aparelho.**

2 Segurança eléctrica

- A ficha da ferramenta eléctrica tem de encaixar na tomada. A ficha não pode ser alterada de modo nenhum. Não utilize adaptadores com ferramentas eléctricas com ligação à terra. Fichas não alteradas e tomadas adequadas reduzem o risco de choque eléctrico.**
- Evite contacto do corpo com superfícies ligadas à terra, como tubos, aquecimentos, fogões e frigoríficos. Existe um risco mais elevado de choque eléctrico quando o corpo está ligado à terra.**
- Mantenha as ferramentas eléctricas protegidas da chuva e da humidade. A penetração de água numa ferramenta eléctrica aumenta o risco de choque eléctrico.**
- Não utilize o cabo para transportar ou suspender a ferramenta eléctrica, nem para puxar a ficha da tomada. Mantenha o cabo afastado de fontes de calor, óleo, arestas afiadas ou peças mecânicas em movimento. Cabos de ligação danificados ou enredados aumentam o risco de choque eléctrico.**
- Ao trabalhar com uma ferramenta eléctrica ao ar livre, utilize apenas cabos de extensão adequados para o exterior. A utilização de um cabo de extensão adequado para o exterior reduz o risco de choque eléctrico.**
- Se não for possível evitar a operação da ferramenta eléctrica num ambiente húmido, utilize um disjuntor diferencial residual. A utilização de um disjuntor diferencial residual reduz o risco de choque eléctrico.**

- 3 **Segurança de pessoas**
- Seja cuidadoso, preste atenção ao que está a fazer e proceda com prudência ao trabalhar com uma ferramenta eléctrica.** Não utilize ferramentas eléctricas quando está cansado ou sob a influência de drogas, álcool ou medicamentos. *Um momento de desatenção ao utilizar a ferramenta eléctrica pode causar ferimentos sérios.*
 - Use equipamento de protecção individual e use sempre óculos de protecção.** A utilização de equipamento de protecção individual, como máscara contra poeira, sapatos de segurança antiderrapantes, capacete ou proteções para os ouvidos, consoante o tipo e utilização da ferramenta eléctrica, reduz o risco de ferimentos.
 - Evite um arranque involuntário. Assegure-se de que a ferramenta eléctrica está desligada, antes de a ligar à corrente eléctrica e/ou à bateria, antes de pegar nela ou antes de a transportar.** *Se transportar a ferramenta eléctrica com o dedo sobre o interruptor ou a ligar à corrente eléctrica com o interruptor ligado pode provocar acidentes.*
 - Retire as ferramentas de ajuste ou a chave inglesa antes de ligar a ferramenta eléctrica.** *Uma ferramenta ou chave que se encontre numa peça rotativa do aparelho pode provocar ferimentos.*
 - Evite uma postura corporal fora do normal. Tenha o cuidado de estar numa posição segura e mantenha sempre o equilíbrio.** *Deste modo poderá controlar melhor a ferramenta eléctrica em situações inesperadas.*
 - Use vestuário adequado. Não use roupas largas ou jóias. Mantenha o cabelo, a roupa e as luvas afastadas das peças em movimento.** *Vestuário solto, luvas, jóias ou cabelos compridos podem ser colhidos por peças em movimento.*
 - Se for possível montar dispositivos de aspiração e recolha de poeiras, certifique-se de que estes estão ligados e são correctamente utilizados.** *A utilização de aspiração de poeiras pode reduzir os riscos provocados por poeira.*
- 4 **Utilização e manuseamento da ferramenta eléctrica**
- Não sobrecarregue o aparelho. Utilize a ferramenta eléctrica adequada para o seu trabalho.** *Com uma ferramenta eléctrica adequada, trabalha melhor e com mais segurança na área indicada.*
 - Não utilize ferramentas eléctricas cujo interruptor esteja avariado.** *Uma ferramenta eléctrica que não se consegue ligar ou desligar é perigosa e tem de ser reparada.*
 - Retire a ficha da tomada e/ou remova a bateria antes de efectuar ajustes no aparelho, substituir acessórios ou arrumar o aparelho.** *Esta medida de precaução evita um arranque involuntário da ferramenta eléctrica.*
 - Guarde as ferramentas eléctricas fora do alcance das crianças. Não permita que o aparelho seja utilizado por pessoas que não estejam familiarizadas com o mesmo ou que não tenham lido estas instruções.** *As ferramentas eléctricas são perigosas se forem utilizadas por pessoas inexperientes.*
- Cuide da ferramenta eléctrica com atenção.** *Verifique se as peças móveis funcionam sem problemas e não encravam e se existem peças partidas ou danificadas de modo a afectar o funcionamento do aparelho. Mandar reparar as peças danificadas antes de utilizar o aparelho. Muitos acidentes são causados por ferramentas eléctricas com manutenção deficiente.*
 - Mantenha as ferramentas de corte afiadas e limpas.** *Ferramentas de corte cuidadosamente mantidas, com arestas de corte afiadas, encravam menos e são mais fáceis de controlar.*
 - Utilize a ferramenta eléctrica, os acessórios, as ferramentas de inserção, etc. em conformidade com estas instruções. Tenha em atenção as condições de trabalho e a actividade a realizar.** *A utilização de ferramentas eléctricas para fins diferentes dos previstos pode levar a situações perigosas.*
- 5 **Utilização e conservação de conjuntos de baterias**
- Carregue o conjunto da bateria apenas com os carregadores aprovados pelo fabricante.** *Os carregadores que não sejam adequados para o respetivo conjunto da bateria, podem causar um incêndio.*
 - Opere o aparelho apenas com um conjunto da bateria adequado.** *A utilização de outros conjuntos de baterias pode causar ferimentos e risco de incêndio.*
 - Quando o conjunto da bateria não está a ser utilizado, mantenha-o afastado de cliques, moedas, chaves, pregos, parafusos ou outros pequenos objetos metálicos que possam causar um curto-circuito.** *Um curto-circuito pode causar um incêndio ou uma explosão.*
 - Nalguns casos, o conjunto da bateria pode verter líquido. Evite o contacto com esse líquido. Se entrar em contacto com o líquido, lave com água abundante. Se o líquido entrar em contacto com os olhos, procure imediatamente um médico.** *O líquido de bateria pode causar irritação cutânea e queimaduras na pele.*
- 6 **Serviço de assistência técnica**
- Mande reparar a sua ferramenta eléctrica apenas a pessoal técnico qualificado e com peças de substituição originais.** *Garante assim que a segurança do aparelho é mantida.*

Avisos de segurança relativos à tesoura de poda

O aparelho tem um comprimento fixo de 0,91 m.

⚠ PERIGO • A distração nos trabalhos pode provocar ferimentos graves. Não utilize o aparelho se estiver sob a influência de drogas, álcool ou medicamentos ou se sentir cansado.

⚠ ATENÇÃO • O aparelho não se destina a ser utilizado por crianças ou pessoas com capacidades físicas, sensoriais ou mentais limitadas ou que não estejam familiarizadas com estas instruções. As normais locais podem impor limitações à idade do operador.

- Não utilize o aparelho se existir o risco de relâmpago.
- Perigo de choque eléctrico. Não trabalhe com o aparelho num raio inferior a 10 m de linhas aéreas.
- Certifique-se de que todos os dispositivos de avanço e pegas estão fixos de forma correta e firme e de que es-

tão em bom estado. ● **Garanta uma posição firme, um local de trabalho limpo e planeie um caminho de fuga diante da queda de galhos antes de usar o aparelho.**

● **Segure sempre o aparelho com ambas as mãos. Segure bem a pega dianteira com uma das mãos. Segure firmemente a pega traseira com a outra mão, opere a tecla de desbloqueio e o interruptor do aparelho.** ● **Vista calças compridas e pesadas, roupa de mangas compridas e botas antiderrapantes durante os trabalhos com o aparelho. Não trabalhe descalço. Não use sandálias ou calças curtas. Evite usar roupa larga ou com cordões ou fitas.** ● **Risco de ressalto devido à perda de equilíbrio. Evite uma postura corporal fora do normal. Certifique-se de que a sua postura é estável, segura e mantém o equilíbrio.** ● **Substitua as peças gastas ou danificadas antes de colocar o aparelho em funcionamento.** ● **Perigo de lesões. Não modifique o aparelho. Não utilize o aparelho para accionar acessórios ou aparelhos não recomendados pelo fabricante do aparelho.** ● **Utilize o aparelho apenas à luz do dia ou se existir uma boa iluminação artificial.** ● **O aparelho não deve ser utilizado se o mecanismo de corte não estiver a funcionar correctamente.** ● **Para se proteger contra a queda de ramos, não se coloque debaixo do ramo ou galho que estiver a ser cortado.** ● **Não segure a tesoura de poda com um ângulo superior a 60° relativamente à superfície do solo.** ● **Aparas e outros materiais podem ficar presos entre a pinça e a lâmina. Mantenha o aparelho isento de aparas e outros materiais.** ● **Risco de ferimentos devido ao uso prolongado e ininterrupto do aparelho. Faça pausas regulares enquanto trabalha com o aparelho.** ● **Verifique se o aparelho está posicionado correctamente antes de o ligar.** ● **Desligue o aparelho, retire o conjunto da bateria e certifique-se de que todas as peças móveis se imobilizaram completamente:**

- Antes de limpar ou remover uma obstrução do aparelho.
- Deixar o aparelho sem vigilância.
- Antes de montar ou remover os acessórios.
- Antes de verificar, efectuar a manutenção ou trabalhar no aparelho.

⚠ CUIDADO ● Use protecção ocular e auditiva.

ADVERTÊNCIA ● Guarde o aparelho apenas em espaços interiores.

Indicações adicionais de segurança

⚠ ATENÇÃO ● **Ferimentos graves resultantes de negligência quando se fica familiarizado com o aparelho devido ao uso frequente.** ● **Mantenha crianças, animais e outras pessoas que se encontrem nas proximidades afastados da área de trabalho durante o corte.** ● **Risco de ferimentos se um galho tensionado voltar à sua posição inicial durante o corte.** ● **Um bordo de corte afiado reduz o risco de ferimentos e aumenta o desempenho do corte. Mantenha o bordo de corte afiado e limpo e siga as instruções de lubrificação e substituição das peças de acessórios.** ● **Verifique o aparelho quanto a danos antes de cada utilização e após cada impacto. As peças danificadas devem ser reparadas ou substituídas pelo Serviço de assistência técnica.** ● **Parar imediatamente o aparelho e verifique se há danos ou identifique a causa da vibração se o aparelho cair, bater ou vibrar de forma anormal. Mande reparar os danos junto do serviço de assistência técnica autorizado ou substitua o aparelho.** ● **Existe perigo de ferimentos e**

danos no aparelho se pessoal não qualificado realizar trabalhos de manutenção e conservação. Os trabalhos de assistência técnica e manutenção neste aparelho exigem protecção e conhecimentos especiais e só podem ser realizados por pessoal devidamente qualificado. ● **Risco de ferimentos devido a erro do utilizador. Guarde este manual de instruções, leia-o regularmente e utilize-o para instruir outras pessoas relativamente à utilização do aparelho. Forneça este manual de instruções sempre que emprestar ou ceder o aparelho.**

⚠ CUIDADO ● **As pegas e os punhos escorregadios impedem a operação e o controlo seguros do aparelho em situações inesperadas. Mantenha as pegas e os punhos secos, limpos e livres de óleo e produtos lubrificantes.** ● **Antes de iniciar os trabalhos, certifique-se de que todos os dispositivos de protecção estão instalados e a funcionar correctamente.**

Manutenção e conservação seguras

⚠ ATENÇÃO ● **Antes de inspecionar, limpar ou efectuar a manutenção do aparelho, desligue o motor, certifique-se de que todas as peças móveis se imobilizaram completamente e remova o conjunto de bateria.** ● **Os trabalhos de assistência técnica e manutenção neste aparelho exigem especial cuidado e conhecimentos especiais e só podem ser realizados por pessoal devidamente qualificado. Para a manutenção do aparelho, leve-o a um serviço de assistência técnica autorizado.** ● **Certifique-se de que o aparelho se encontra em estado seguro verificando em intervalos regulares se os pernos, porcas e parafusos estão bem apertados.**

⚠ CUIDADO ● **Utilize apenas peças sobressalentes, acessórios e peças adicionais disponibilizadas pelo fabricante. Ao utilizar peças sobressalentes, acessórios e peças adicionais originais garante uma utilização segura e o bom funcionamento do aparelho.** ● **Existe o risco de ferimentos e danos no aparelho se os químicos danificarem, amolecerem ou destruírem as peças plásticas. Evite o contacto das peças plásticas com líquido de travagem, gasolina, produtos à base de petróleo, removedor de ferrugem, etc.**

ADVERTÊNCIA ● **Limpe o produto antes de cada utilização com um pano macio seco.** ● **Para a limpeza das partes em plástico, não utilize quaisquer diluentes, pois estes corroem os materiais utilizados no aparelho. Remova as contaminações como pó, óleo e produtos lubrificantes com um pano limpo.**

Aviso ● **Só pode realizar os ajustes e as reparações descritos neste manual de instruções. Contacte o serviço de assistência técnica autorizado para a realização de outras reparações.** ● **Para garantir a elevada durabilidade e fiabilidade do aparelho, devem ser executadas regularmente as medidas de manutenção descritas no manual de instruções.**

Transporte e armazenamento seguros

⚠ ATENÇÃO ● **Desligue o aparelho, deixe-o arrefecer e retire o conjunto da bateria, antes de armazenar ou transportar o aparelho.**

⚠ CUIDADO ● **Perigo de lesões e danos no aparelho. Para transporte, imobilize o aparelho contra movimento ou queda.**

ADVERTÊNCIA ● Retire todos os objetos estranhos do aparelho, antes de o transportar ou armazenar. ● Limpe o produto antes de cada utilização com um pano macio seco. ● Armazene o aparelho num local seco e com boa ventilação, fora do alcance das crianças. Mantenha o aparelho afastado de produtos corrosivos, por exemplo, produtos químicos de uso no jardim. ● Não guarde o aparelho no exterior.

Riscos residuais

⚠ ATENÇÃO ● Existem determinados riscos residuais, mesmo que o aparelho seja utilizado conforme as instruções. Podem existir os seguintes riscos durante a utilização do aparelho:

- A vibração pode causar ferimentos. Utilize a ferramenta correcta para cada trabalho, faça uso das pegadas previstas e limite o tempo de trabalho e a exposição.
- Lesões graves resultantes do contacto com as ferramentas de corte. Mantenha as ferramentas de corte afastadas das mãos e pés. Coloque a protecção da lâmina quando o aparelho não estiver a ser utilizado, incluindo durante breves interrupções do trabalho.
- Lesões causadas por objectos projectados como, por ex., aparas de madeira e lascas.

Redução dos riscos

⚠ CUIDADO

- Uma utilização prolongada do aparelho pode levar a perturbações vasculares nas mãos, devido à vibração. Não é possível estabelecer uma duração de utilização genericamente aplicável, pois isso depende de vários factores:
 - Predisposição individual para problemas de circulação (dedos frequentemente frios ou dormentes)
 - Temperatura ambiente baixa. Use luvas quentes para proteger as mãos.
 - Circulação limitada devido à força feita a agarrar.
 - Uma operação ininterrupta é mais prejudicial do que uma operação interrompida por pausas.
- Em caso de utilização regular e prolongada do aparelho e, perante a repetição de sintomas como, p. ex., dormência dos dedos ou dedos frios, deve consultar um médico.

Utilização prevista

⚠ PERIGO

Utilização não adequada

Perigo de vida devido a cortes

Utilize o aparelho apenas para os fins a que se destina.

- A tesoura de poda foi concebida apenas para o uso doméstico.
- O aparelho foi concebido apenas para a utilização no exterior.
- Por razões de segurança, o aparelho tem de ser sempre agarrado com as duas mãos.
- O aparelho destina-se a cortar e aparar pequenos ramos e galhos (consultar espessura máxima de ramo *Dados técnicos*). Durante a operação, o utilizador permanece seguro no chão.

É proibida qualquer outra utilização, por exemplo, o corte de objectos que não são de madeira. Os perigos que sejam resultado de uma utilização inadmissível são da responsabilidade do utilizador.

Protecção do meio ambiente



Os materiais de empacotamento são recicláveis. Elimine as embalagens de acordo com os regulamentos ambientais.



Os aparelhos eléctricos e electrónicos contêm materiais recicláveis de valor e, com frequência, componentes como baterias, acumuladores ou óleo que, em caso de manipulação ou recolha errada, podem representar um potencial perigo para a saúde humana e para o ambiente. Estes componentes são necessários para o bom funcionamento do aparelho. Os aparelhos que apresentem este símbolo não devem ser recolhidos no lixo doméstico.

Avisos relativos a ingredientes (REACH)

Podem encontrar informações actualizadas acerca de ingredientes em: www.kaercher.com/REACH

Acessórios e peças sobressalentes

Ao utilizar apenas acessórios originais e peças sobressalentes originais, garante uma utilização segura e o bom funcionamento do aparelho.

Informações acerca de acessórios e peças sobressalentes disponíveis em www.kaercher.com.

Volume do fornecimento

O volume do fornecimento do aparelho está indicado na embalagem. Ao abrir a embalagem, confirme a integridade do conteúdo. Caso faltem acessórios ou em caso de danos de transporte informe o seu fornecedor.

Símbolos no aparelho

	Sinal de perigo geral
	Antes do arranque, leia o manual de instruções todos os avisos de segurança.
	Utilize luvas antidescizantes e resistentes durante o trabalho com o aparelho.
	Utilize calçado de protecção antiderrapante durante o trabalho com o aparelho.
	Utilize protecções auditiva e ocular adequadas durante o trabalho com o aparelho.
	Não exponha o aparelho a chuva ou a condições húmidas.
	Perigo eléctrico. Ao trabalhar com o aparelho, mantenha uma distância mínima de 10 m de linhas aéreas.
	Perigo resultante de objetos projetados. Mantenha o público, especialmente crianças e animais domésticos, a pelo menos 15 m de distância da área de trabalho.



Mantenha as mãos afastadas das lâminas.

Descrição do aparelho

Neste manual de instruções é descrito o equipamento máximo. Há diferenças no volume do fornecimento consoante o modelo (ver embalagem).

Figura, ver páginas com gráficos
Figura A

- 1 Interruptor do aparelho
- 2 Tecla de desbloqueio do interruptor do aparelho
- 3 Carcaça da pega
- 4 Placa de características
- 5 Tecla de desbloqueio do conjunto da bateria
- 6 Lâmina de corte
- 7 Gancho
- 8 Proteção da lâmina
- 9 *Aparelho de carga rápida Battery Power 18 V
- 10 *Conjunto de bateria Battery Power 18 V

* Não incluída no volume do fornecimento

Conjunto da bateria

O aparelho pode ser operado com um conjunto de bateria 18 V Kärcher Battery Power.

Colocação em funcionamento

Remover a protecção da lâmina

1. Remover a protecção da lâmina.

Figura B

Montar o gancho

1. Montar o gancho com uma chave de fenda Phillips adequada.

Figura C

Montar o conjunto de bateria

1. Introduzir o conjunto da bateria na admissão do aparelho até encaixar audivelmente.

Figura D

Operação básica

1. Verifique a árvore e os ramos para determinar se existem danos como apodrecimento ou se os galhos se encontram sob tensão.
2. Agarre o aparelho com as ambas as mãos.

Figura E

3. Utilize o gancho para remover ramos ou cascas soltas.

Figura F

Ligar o aparelho

1. Premir a tecla de desbloqueio do interruptor do aparelho.

Figura G

2. Premir o interruptor do aparelho. O aparelho arranca.
3. Soltar o interruptor do aparelho. O aparelho para.

Solucionar bloqueios

A acumulação de farpas de madeira ou cascas pode levar ao bloqueio das lâminas de corte.

⚠ ATENÇÃO

Remoção dos bloqueios

Ferimentos de corte resultantes da lâmina aguçada ou de objectos pontiagudos

Utilize luvas de protecção sempre que verificar ou remover um bloqueio.

1. Pressione o interruptor do aparelho 3 - 4 vezes. Se não for possível desencravar, faça o seguinte:
2. Remover o conjunto de bateria (consultar o capítulo *Remover o conjunto de bateria*).
3. Bata suavemente com um pedaço de madeira ou um martelo de borracha na lâmina de corte até esta desbloquear. Mantenha as mãos afastadas das lâminas de corte, pois elas abrem repentinamente após o desbloqueio.

Figura H

4. Verifique se as lâminas de corte se movem facilmente e; se necessário, retire corpos estranhos das lâminas com uma escova.
5. Montar o conjunto de bateria (consultar o capítulo *Montar o conjunto de bateria*).
6. Antes de continuar a cortar, pressione o interruptor do aparelho para abrir totalmente as lâminas.

Figura G

Remover o conjunto de bateria

Aviso

Durante interrupções de trabalho mais prolongadas, retire o conjunto da bateria do aparelho e guarde-o de modo a evitar uma utilização não autorizada.

1. Puxe a tecla de desbloqueio do conjunto de bateria na direcção do conjunto.

Figura I

2. Prima a tecla de desbloqueio do conjunto da bateria para desprender o conjunto da bateria.
3. Retirar o conjunto da bateria do aparelho.

Terminar a operação

1. Retirar o conjunto da bateria do aparelho (consultar o capítulo *Remover o conjunto de bateria*).
2. Limpar o aparelho (consultar o capítulo *Limpar o aparelho*).

Transporte

⚠ CUIDADO

Não observância do peso

Perigo de ferimentos e danos

Considere o peso do aparelho ao transportá-lo.

⚠ CUIDADO

Arranque descontrolado

Ferimentos de corte

Antes do transporte, retire o conjunto da bateria do aparelho.

Transporte sempre o aparelho com a protecção da lâmina aplicada.

- O transportar o aparelho em veículos, protegê-lo contra deslizos e quedas.

Armazenamento

Limpar o aparelho antes de cada armazenamento (consultar o capítulo *Limpar o aparelho*).

⚠ CUIDADO

Não observância do peso

Perigo de ferimentos e danos

Considere o peso do aparelho para o respectivo armazenamento.

⚠ CUIDADO

Arranque descontrolado

Ferimentos de corte

Antes do armazenamento, retire a bateria do aparelho. Armazene sempre o aparelho com a protecção da corrente aplicada.

1. Remova o gancho com uma chave de fenda Phillips adequada.

Figura J

2. Aplique a protecção da lâmina.

Figura K

3. Guardar o aparelho num local seco e com boa ventilação. Manter afastado de substâncias corrosivas, como produtos químicos para jardim e sal para descongelação. Não armazenar o aparelho no exterior.

Conservação e manutenção

⚠ CUIDADO

Arranque descontrolado

Ferimentos de corte

Retire a bateria do aparelho antes de todos os trabalhos realizados no mesmo.

⚠ CUIDADO

Lâmina de corte afiada

Ferimentos de corte

Use sempre luvas de protecção ao trabalhar na lâmina de corte.

Limpar o aparelho

ADVERTÊNCIA

Limpeza inadequada

Danos na carcaça da pega

Não utilize diluentes para limpar a carcaça da pega.

Utilize panos limpos para remover contaminações como poeira, óleo ou lubrificantes.

ADVERTÊNCIA

Contacto com químicos

Danos em peças plásticas

Não deixe que as peças plásticas entrem em contacto com químicos como, por ex., líquido de travagem, gasolina, produtos à base de petróleo ou removedor de ferrugem.

1. Remover o conjunto de bateria (consultar o capítulo *Remover o conjunto de bateria*).

2. Remover material cortado remanescente e sujidade da lâmina de corte com uma escova.

Figura L

3. Limpar a carcaça da pega com um pano macio e seco.

Lubrificar a lâmina de corte

Para manter a qualidade das lâminas de corte, estas devem ser lubrificadas após cada utilização.

Aviso

A utilização de óleo de máquina fluido ou óleo em spray permite obter excelentes resultados.

1. Colocar o aparelho numa base plana.

2. Aplicar óleo nas lâminas de corte.

Figura M

Antes do arranque

Antes de cada colocação em funcionamento, é necessário realizar as seguintes medidas de manutenção:

- Inspeccionar o aparelho quanto a danos.
- Verificar todos os pernos, porcas e parafusos quanto ao aperto.
- Verificar se a lâmina de corte está suficientemente afiada. Substituir as lâminas de corte pouco afiadas.

Ajuda em caso de avarias

As avarias têm, geralmente, causas simples que podem ser corrigidas por si com a ajuda do seguinte resumo. Em caso de dúvida ou no caso de se tratar de uma avaria não mencionada aqui, contacte o serviço de assistência técnica autorizado.

Com o desgaste progressivo, a capacidade do conjunto de bateria diminui mesmo com boa conservação, pelo que mesmo em estado totalmente carregado, o tempo de funcionamento nunca é total. Isto não representa qualquer defeito.

Erro	Causa	Reparação
O aparelho não arranca	O conjunto da bateria está descarregado.	● Carregar conjunto da bateria.
	O conjunto da bateria tem defeito	● Substituir o conjunto da bateria.
	O conjunto da bateria não está bem colocado.	● Introduzir o conjunto da bateria no suporte até encaixar.
O aparelho para durante a operação	Lâmina de corte bloqueada devido à acumulação de aparas.	● Remover o material cortado.
	Sobreaquecimento da bateria	● Interromper o trabalho e aguardar até que a temperatura da bateria fique na gama normal.
	Sobreaquecimento do motor	● Interromper o trabalho e deixar que o motor arrefeça

Garantia

Em cada país são válidas as condições de garantia transmitidas pela nossa sociedade distribuidora responsável. Trataremos de possíveis avarias no seu aparelho no âmbito do prazo da garantia, sem custos, desde que estas tenham origem num erro de material ou de fabrico. Em caso de garantia, contacte o seu revendedor ou a assistência técnica autorizada mais próxima, apresentando o talão de compra. (endereço consultar o verso)

Dados técnicos

		TLO 18-32
Características do aparelho		
Tensão eléctrica de serviço	V	18
Diâmetro do material a cortar de madeira macia (máx.)	mm	32
Diâmetro do material a cortar de madeira dura (máx.)	mm	28
Duração do ciclo de corte/pausa	s	10 / 7
Valores determinados de acordo com a EN 60745-1		
Nível acústico L_{pA}	dB(A)	70,8
Insegurança K_{pA}	dB(A)	3,0
Nível de potência sonora L_{WA}	dB(A)	81,8
Insegurança K_{WA}	dB(A)	3,0
Valor de vibrações transmitidas ao sistema mão-braço punho dianteiro	m/s^2	0,5
Valor de vibrações transmitidas ao sistema mão-braço punho traseiro	m/s^2	0,7
Insegurança K	m/s^2	1,5
Medidas e pesos		
Comprimento x Largura x Altura	mm	910 x 190 x 95
Peso (sem conjunto de bateria)	kg	2,4

Reservados os direitos a alterações técnicas.

Valor de vibração

⚠ ATENÇÃO

O valor de vibração indicado foi medido com um método de ensaio padrão, podendo ser usado para comparação dos aparelhos.

O valor de vibração indicado pode ser usado numa avaliação provisória da carga.

Dependendo do tipo de utilização a que o aparelho é sujeito, as emissões de vibrações durante a utilização momentânea do aparelho podem divergir do valor total indicado.

Aparelhos com um valor de vibração de mão/braço > 2,5 m/s^2 (ver capítulo *Dados Técnicos* no manual de instruções)

⚠ **CUIDADO** • A utilização ininterrupta do aparelho durante várias horas pode causar dormência.

• Use luvas quentes para proteger as mãos. • Faça pausas regulares durante o trabalho.

Declaração de conformidade UE

Declaramos pelo presente que as referidas máquinas, em virtude da sua concepção e tipo de construção, bem como do modelo colocado por nós no mercado, estão em conformidade com os requisitos de saúde e segurança essenciais e pertinentes das directivas da União Europeia. Em caso de realização de alterações na máquina sem o nosso consentimento prévio, a presente declaração fica sem efeito.

Produto: Conjunto de bateria da tesoura de poda
Tipo: 1.444-020.0

Directivas da União Europeia pertinentes

2006/42/CE (+2009/127/CE)

2011/65/UE

2014/30/UE

Normas harmonizadas aplicadas

EN 55014-1: 2017

EN 55014-2: 2015

EN 60745-1:2009+A11:2010

EN 50581: 2012

EN ISO 12100: 2010

Os signatários actuam em nome e em procuração do Conselho de Administração.



H. Jenner

Chairman of the Board of Management



S. Reiser

Director Regulatory Affairs & Certification

Representante da documentação: S. Reiser

Alfred Kärcher SE & Co. KG

Alfred-Kärcher-Str. 28 - 40

71364 Winnenden (Alemanha)

Tel.: +49 7195 14-0

Fax: +49 7195 14-2212

Winnenden, 01/07/2018

Indhold

Sikkerhedsanvisninger	52
Bestemmelsesmæssig anvendelse	54
Miljøbeskyttelse	55
Tilbehør og reservedele	55
Leveringsomfang	55
Symboler på apparatet	55
Maskinbeskrivelse	55
Ibrugtagning	55
Grundlæggende betjening	55
Start af maskinen	55
Fjernelse af blokeringer	55
Fjern batteripakken	56
Afslutning af driften	56
Transport	56
Opbevaring	56
Pleje og vedligeholdelse	56
Hjælp ved fejl	57
Garanti	57
Tekniske data	57
Vibrationsværdi	57
EU-overensstemmelseserklæring	57

Sikkerhedsanvisninger



Læs disse sikkerhedshenvisninger, denne originale driftsvejledning og de sikkerhedshenvisninger, der er vedlagt batteripakken, samt den medfølgende originale driftsvejledning til batteripakken/opladeren, inden maskinen tages i brug første gang. Betjen maskinen i henhold til disse. Opbevar hæftet til senere brug eller til efterfølgende ejere. Ud over henvisningerne i driftsvejledningen skal lovens generelle sikkerheds- og ulykkesforebyggelsesforskrifter overholdes.

Faregrader

△ FARE

- Henviser til en umiddelbar fare, der medfører alvorlige kvæstelser eller død.

△ ADVARSEL

- Henviser til en mulig farlig situation, der kan medføre alvorlige kvæstelser eller død.

△ FORSIGTIG

- Henviser til en mulig farlig situation, der kan medføre lettere kvæstelser.

BEMÆRK

- Henviser til en mulig farlig situation, der kan medføre materielle skader.

Generelle sikkerhedshenvisninger for el-værktøj

△ ADVARSEL

- **Læs alle sikkerhedshenvisninger og anvisninger.** Der er risiko for elektrisk stød og/eller alvorlige kvæstelser, hvis sikkerhedshenvisningerne og anvisningerne ikke overholdes. **Opbevar alle sikkerhedshenvisningerne og anvisningerne til senere brug.**

Begrebet "el-værktøj", der anvendes i sikkerhedshenvisningerne, omfatter netdrevt el-værktøj (med netkabel) og batteridrevet el-værktøj (uden netkabel).

1 Sikkerhed på arbejdsstedet

- Hold arbejdsområdet rent og sørg for god belysning.** Rodede eller dårligt oplyste arbejdsområder kan forårsage ulykker.
- El-værktøjet må ikke anvendes i områder med eksplosionsfare, hvor der befinder sig brandbare væsker, gasser eller støv.** El-værktøjet afgiver gnister, som kan antænde støvet eller dampene.
- Hold børn og andre personer væk, mens el-værktøjet anvendes.** Du kan miste kontrollen over maskinen, hvis du bliver forstyrret.

2 Elektrisk sikkerhed

- Tilslutningsstikket på el-værktøjet skal passe i stikdåsen.** Der må ikke foretages nogen form for ændringer på stikket. Der må ikke anvendes adapterstik sammen med jordforbundet el-værktøj. Originale stik og passende stikdåser forringer risikoen for elektrisk stød.
- Undgå kontakt med jordforbundne overflader såsom rør, radiatorer, komfurer og køleskabe.** Risikoen for elektrisk stød øges, hvis kroppen har jordforbindelse.
- Udsæt ikke el-værktøj for regn eller fugt.** Hvis der trænger vand ind i el-værktøjet, øges risikoen for elektrisk stød.
- Brug ikke kablet til at løfte el-værktøjet, hæng det op eller trække stikket ud af stikdåsen.** Hold kablet væk fra varme, olie, skarpe kanter eller bevægelige dele på maskinen. Beskadigede eller snoede tilslutningskabler øger risikoen for elektrisk stød.
- Anvend kun forlængerkabler, der er beregnet til udendørs brug, hvis du arbejder med el-værktøjet i det fri.** Risikoen for elektrisk stød forringes, hvis der anvendes et forlængerkabel, der er beregnet til udendørs brug.
- Anvend et HFI-relæ/FI-relæ, hvis el-værktøjet anvendes i fugtige omgivelser.** Anvendelse af et HFI-relæ/FI-relæ forringer risikoen for elektrisk stød.

3 Personlig sikkerhed

- Vær opmærksom, overvej, hvad du gør, og brug din fornuft, når du arbejder med el-værktøj.** Brug ikke el-værktøj, hvis du er træt eller er påvirket af narkotika, alkohol eller medicin. Et øjeblikvis uopmærksomhed under arbejdet med el-værktøj kan medføre alvorlige kvæstelser.
- Bær personligt beskyttelsesudstyr og altid beskyttelsesbriller.** Hvis der bæres personligt beskyttelsesudstyr, såsom støvmaske, skridsikre sikkerhedssko, beskyttelseshjelm eller høreværn, forringes risikoen for kvæstelser, afhængigt af el-værktøjets anvendelse.
- Undgå, at maskinen starter utilsigtet.** Kontrollér, om el-værktøjet er slået fra, inden du tilslutter strømforsyningen og/eller batteriet, løfter det op eller bærer det. Hvis du holder fingren på kontakten, mens du bærer el-værktøjet, eller maskinen er tændt, når strømforsyningen tilsluttes, kan det medføre ulykker.
- Fjern indstillingsværktøj eller skruenøgle, inden du tænder for el-værktøjet.** Et værktøj eller en nøgle, der befinder sig i roterende maskindele, kan medføre kvæstelser.
- Undgå unormale kropstillinger.** Sørg for at stå fast, og sørg altid for at have ligevægt. Så-

ledes har du bedre kontrol over el-værktøjet i en uventet situation.

- f Bær egnet tøj. Bær ikke løstsiddende tøj eller smykker. Hold hår, tøj og handsker væk fra bevægelige dele. Løstsiddende tøj, handsker, smykker eller langt hår kan blive grebet og trukket med af bevægelige dele.
- g Hvis der kan monteres støvudsugnings- og opsamlingsanordninger, skal du sikre dig, at disse er korrekt tilsluttet og anvendes korrekt. Fare på grund af støv kan forringes ved anvendelse af en støvudsugning.
- 4 Anvendelse og håndtering af el-værktøj
 - a Undgå at overbelaste maskinen. Anvend et el-værktøj, der passer til det pågældende arbejde. Med det passende el-værktøj arbejder du bedre og mere sikkert inden for det angivne effektivitetsområde.
 - b Brug ikke el-værktøj med defekt kontakt. Et el-værktøj, som ikke kan tændes eller slukkes, er farligt og skal repareres.
 - c Tag stikket ud af stikdåsen og/eller fjern batteriet, inden du foretager indstillinger på maskinen, skifter tilbehørsdele eller lægger maskinen til side. Disse sikkerhedsforanstaltninger forhindrer en utilsigtet start af el-værktøjet.
 - d Opbevar el-værktøj, der ikke anvendes, uden for børns rækkevidde. Lad ikke personer anvende maskinen, der ikke er fortrolige med det eller ikke har læst disse anvisninger. El-værktøj er farligt, hvis det anvendes af uerfarne personer.
 - e Sørg for omhyggelig vedligeholdelse af el-værktøj. Kontrollér, om de bevægelige dele fungerer korrekt og ikke er blokeret, om dele er brækket eller beskadiget på en sådan måde, at el-værktøjet ikke fungerer korrekt. Lad beskadigede dele repareres, inden du tager maskinen i brug. Mange uheld skyldes el-værktøj, der er dårligt vedligeholdt.
 - f Hold skæreværktøj skarpt og rent. Ordentligt vedligeholdt skæreværktøj med skarpe skærekanter sætter sig ikke så let fast og er lettere at styre.
 - g Anvend el-værktøj, tilbehør, hjælpeværktøj etc. i overensstemmelse med anvisningerne til disse. Tag hensyn til arbejdsbetingelserne og det arbejde, der skal udføres. Det kan medføre farlige situationer, hvis el-værktøjet anvendes til andre formål end det beregnede.
- 5 Brug og pleje af batteripakker
 - a Oplad kun batteripakken ladeaggregater, der er godkendt af producenten. Ladeaggregater, som ikke er egnet til den pågældende batteripakke, kan forårsage brand.
 - b Anvend kun maskinen med en egnet batteripakke. Det kan medføre kvæstelser og brandfare, hvis der anvendes en anden batteripakke.
 - c Hvis batteripakken ikke anvendes, skal den holdes væk fra metaliske genstande som kontorklips, mønter, nøgler, søm, skruer eller andre små metalgenstande, som kan forårsage en kortslutning. En kortslutning kan føre til brand eller eksplosion.
 - d Under visse omstændigheder kan der sive væske ud af batteripakken. Undgå kontakt med denne væske. Vask dig grundigt med vand, hvis du kommer i kontakt med væsken.

Kontakt lægen, hvis væsken kommer i kontakt med øjnene. Batterivæske kan forårsage udslet og hudirritation.

6 Service

- a Lad kun el-værktøj reparere af kvalificerede fagfolk og kun med originale reservedele. På den måde opretholdes maskinens sikkerhed.

Sikkerhedsanvisninger grensakse

Apparatet har en fast længde på 0,91 m.

⚠ FARE • Alvorlig tilskadekomst pga. ukoncentreret arbejde. Brug ikke maskinen, hvis du er påvirket af stoffer, alkohol eller medicin eller er træt.

⚠ ADVARSEL • Denne maskine er ikke beregnet til at skulle anvendes af børn eller personer med begrænset fysiske, sensoriske eller mentale evner, eller personer, der ikke er fortrolige med anvisningerne. Lokale bestemmelser kan begrænse brugerens alder.

- Anvend ikke maskinen, hvis der er risiko for lynnedslag.
- Fare for elektrisk stød. Arbejd ikke med maskinen inden for en omkreds på 10 m fra luftledninger.
- Sørg for, at alle sikkerhedsanordninger og greb er korrekt og sikkert fastgjort samt at de er i god stand.
- Sørg for et sikkert fodfæste, en ren arbejdsplads og planlæg en flugtvej, så du ikke bliver ramt af faldende grene, før du bruger maskinen.
- Hold altid maskinen med begge hænder. Hold det forreste greb fast med den ene hånd. Hold det bageste greb fast med den anden hånd, betjen oplåsningsstasten og maskinkontakten.
- Bær lange, kraftige bukser, langærmet tøj og skridsikre støvler ved arbejde med maskinen. Arbejd ikke uden fodtøj. Bær ikke sandaler eller shorts. Undgå løstsiddende tøj eller tøj med snører og bånd.
- Risiko for tilbageslag, hvis du mister balancen. Undgå en unormal kropsholdning, sørg for at stå fast, og for altid at have ligevægt.
- Udskift slidte eller beskadigede dele, før du bruger maskinen.
- Fare for tilskadekomst. Foretag ingen ændringer på maskinen. Brug ikke maskinen til at drive tilbehør eller maskiner, der ikke er anbefalet af maskinens producent.
- Anvend kun maskinen ved dagslys eller ved god, kunstig belysning.
- Du må ikke bruge apparatet, hvis skæremekanismen ikke fungerer korrekt.
- For at beskytte dig mod faldende grene må du ikke stå under den gren eller kvist, der skæres.
- Hold ikke grensaksen i en vinkel, der er større end 60 ° i forhold til jordoverfladen.
- Afklip og andet materiale kan sidde fast mellem saksens købe og kniv. Hold apparatet rent for afklip og andet materiale.
- Risiko for personskade, hvis maskinen anvendes i lang tid uden afbrydelse. Hold regelmæssige pauser, når du arbejder med maskinen.
- Sørg for, at apparatet er korrekt placeret, før du starter det.
- Sluk for apparatet, fjern batteripakken og kontrollér, at alle bevægelige dele står fuldstændigt stille.

- Før du rengør eller fjerner en blokering på maskinen.
- Lader maskinen være uden opsyn.
- Før montering eller fjernelse af tilbehør.
- Før du kontrollerer, rengør eller arbejder på maskinen.

⚠ FORSIGTIG • Bær fuldt øjen- og høreværn.

BEMÆRK • Opbevar kun apparatet indendørs.

Ekstra sikkerhedsanvisninger

⚠ ADVARSEL ● Fare for alvorlig tilskadekomst på grund af uagtsomhed, når du efter hyppigt brug er blevet fortrolig med maskinen. ● Hold omkringstående personer, børn og dyr væk fra arbejdsområdet, mens du skærer. ● Risiko for personskade, hvis en gren under spænding svinger tilbage, når man skærer. ● En skarp skærekant reducerer risikoen for kvæstelser og øger skæreevnen. Hold skærekanten skarp og ren, følg anvisningerne vedrørende oliering og udskiftning af tilbehør. ● Kontrollér maskinen for skader før hver anvendelse og efter hvert slag. Beskadede dele skal repareres eller udskiftes af den autoriserede kundeservice. ● Stop maskinen med det samme og kontrollér for skader eller find frem til årsagen til vibrationen, hvis maskinen er faldet ned, har fået et slag eller vibrerer unormalt. Få repareret skader af den autoriserede kundeservice, eller udskift maskinen. ● Fare for personskade og beskadigelse af apparatet, hvis ikke-kvalificerede personer udfører vedligeholdelses- og plejearbejde. Service- og vedligeholdelsesarbejde på denne maskine kræver særlig omhu og viden og må kun udføres af kvalificerede og særligt uddannede fagfolk. ● Risiko for personskade på grund af forkert betjening. Opbevar denne brugsanvisning, læs den regelmæssigt og brug den til at instruere andre mennesker i brugen af maskinen. Lad denne brugsanvisning medfølge, når du udlåner eller videregiver apparatet.

⚠ FORSIGTIG ● Glatte greb og gribefflader forhindrer sikker betjening og kontrol af maskinen i uventede situationer. Hold grebene og gribeffladerne tørre, rene og fri for olie og smøremidler. ● Kontrollér inden arbejdets påbegyndelse, om alle beskyttelsesanordninger er monteret og fungerer korrekt.

Sikker vedligeholdelse og pleje

⚠ ADVARSEL ● Sluk motoren, kontroller, at alle bevægelige dele er standstødt helt, og fjern batteripakken, før du undersøger, rengør eller vedligeholder maskinen. ● Service og vedligeholdelsesarbejde på denne maskine kræver særlig omhu og viden og må kun udføres af kvalificerede personer med den nødvendige uddannelse. Indlever maskinen til en autoriseret kundeservice i forbindelse med vedligeholdelse. ● Kontrollér, at maskinen er i sikker tilstand ved regelmæssigt at kontrollere, at bolte, møtrikker og skruer er spændt.

⚠ FORSIGTIG ● Anvend kun reservedele, tilbehør og forlængerudstyr, der er godkendt af producenten. Originalt tilbehør, originale reservedele og originalt forlængerudstyr er en garanti for en sikker og fejlfri drift af maskinen. ● Fare for personskade og skader på maskinen, hvis kemikalier beskadiger, blødgør eller ødelægger plastdele. Undgå, at plastdele kommer i kontakt med bremsevæske, benzin, oliebaseerede produkter, rustfjernere osv.

BEMÆRK ● Rengør produktet efter hver anvendelse med en blød, tør klud. ● Anvend ikke opløsningsmidler til rengøring af plastdele, da de angriber de materialer, der anvendes på apparatet. Fjern alt snavs som støv, olie og smøremidler med en ren klud.

Obs ● Der må kun udføres de indstillinger og reparationer, der er anført i denne driftsvejledning. Kontakt din autoriserede kundeservice for reparationer, der ligger uden for dette område. ● For at sikre apparatet en lang

og pålidelig levetid, skal du regelmæssigt udføre de vedligeholdelsesarbejder, der er beskrevet i brugsanvisningen.

Sikker transport og opbevaring

⚠ ADVARSEL ● Sluk for maskinen, lad den køle af og fjern batteripakken før opbevaring eller transport.

⚠ FORSIGTIG ● Fare for tilskadekomst og skader på maskinen. Sørg for at sikre maskinen mod bevægelse eller fald under transport.

BEMÆRK ● Fjern alle fremmedlegemer fra maskinen, før du transporterer eller opbevarer den. ● Rengør produktet efter hver anvendelse med en blød, tør klud. ● Opbevar maskinen på et tørt og godt ventileret sted, som børn ikke har adgang til. Hold maskinen væk fra korrosive stoffer, som f.eks. havekemikalier. ● Opbevar ikke maskinen udendørs.

Resterende risici

⚠ ADVARSEL ● Selvom apparatet anvendes som foreskrevet, er der stadig visse, resterende risici. Følgende farer kan opstå ved brug af apparatet:

- Vibration kan forårsage tilskadekomst. Brug det rigtige værktøj til de enkelte arbejdsopgaver, brug de dertil beregnede greb, og begræns arbejdstiden og eksponeringen.
- Alvorlige kvæstelser ved kontakt med skæreværktøjerne. Lad ikke skæreværktøj komme i nærheden af hænder og fødder. Anvend knivbeskyttelsen, når du ikke bruger maskinen, også under korte arbejdsafbrydelser.
- Tilskadekomst pga. udslyngede genstande, f.eks. træspåner og splinter.

Risikoreduktion

⚠ FORSIGTIG

- Hvis apparatet anvendes i længere tid, kan blodgennemstrømningen i hænderne nedsættes på grund af vibrationer. Der findes ingen generelt gældende anvendelsestid, idet denne afhænger af flere faktorer:
 - Personlig tendens til dårligt blodomløb (ofte kolde fingre, fingerkløe)
 - Lave omgivelsestemperaturer. Bær varme handsker for at beskytte hænderne.
 - Dårlig blodgennemstrømning, fordi der holdes godt fast.
 - Anvendelse uden afbrydelse er mere skadeligt, end hvis der holdes pauser.
- Kontakt lægen, hvis symptomerne, f.eks. fingerkløe, kolde fingre, optræder gentagne gange ved regelmæssig, længerevarende anvendelse af apparatet.

Bestemmelsesmæssig anvendelse

⚠ FARE

Ikke korrekt anvendelse

Livsfare på grund af snitsår

Anvend kun maskinen i henhold til dens formål.

- Grensaksen er kun beregnet til privat brug.
- Maskinen er kun beregnet til udendørs brug.
- Af sikkerhedsmæssige grunde skal maskinen altid holdes fast med begge hænder.
- Apparatet er beregnet til at klippe og beskære mindre grene og kviste (for maksimal grentykkelse, se Tekniske data). Brugeren står sikkert på jorden.

Al anden brug, f.eks. skæring af genstande, der ikke er af træ, er ikke tilladt. Brugeren er ansvarlig for farer, der opstår på grund af ikke tilladt anvendelse.

Miljøbeskyttelse



Emballagen kan genbruges. Sørg for at bortskafte emballagen miljømæssigt korrekt.



Elektriske og elektroniske maskiner indeholder værdifulde materialer, der kan genbruges, og ofte dele, såsom batterier, akku-pakker eller olie, der ved forkert håndtering eller forkert bortskaffelse kan udgøre en fare for menneskers sundhed og for miljøet. For en korrekt drift af maskinen er disse dele imidlertid nødvendige. Maskiner, der er kendetegnet med dette symbol, må ikke bortskaffes sammen med husholdningsaffaldet.

Henvisninger til indholdsstoffer (REACH)

Aktuelle oplysninger om indholdsstoffer findes på: www.kaercher.com/REACH

Tilbehør og reservedele

Anvend kun originaltilbehør og -reservedele. De er en garanti for en sikker og fejlfri drift af maskinen. Informationer om tilbehør og reservedele findes på www.kaercher.com.

Leveringsomfang

Maskinens leveringsomfang er vist på emballagen. Kontroller ved udpakningen, om indholdet er komplet. Kontakt venligst forhandleren, hvis der mangler tilbehør eller ved transportskader.

Symboler på apparatet

	Generelt advarselssignal
	Læs driftsvejledningen og alle sikkerhedsanvisninger før ibrugtagning.
	Bær skrid- og slid sikre beskyttelseshandsker under arbejdet med maskinen.
	Bær skridsikre sikkerhedssko under arbejdet med maskinen.
	Bær egnet øjen- og høreværn under arbejdet med maskinen.
	Udsæt ikke maskinen for regn eller fugtige forhold.
	Elektrisk fare. Når du arbejder med maskinen, skal du holde en afstand på mindst 10 m til luftledninger.
	Fare pga. udslyngede genstande. Hold tilskuere, især børn og husdyr, mindst 15 m væk fra arbejdsområdet.



Hold hænderne væk fra klingerne.

Maskinbeskrivelse

I denne driftsvejledning beskrives det maksimale udstyr. Afhængigt af modellen er der forskel på leveringsomfanget (se emballage).

Billede se grafiksider

Figur A

- ① Apparatkontakt
- ② Sikkerhedstast maskinkontakt
- ③ Håndtagshus
- ④ Typeskilt
- ⑤ Oplåsningstast batteripakke
- ⑥ Skærkniv
- ⑦ Krog
- ⑧ Knivbeskyttelse
- ⑨ * Hurtigladeaggregat Battery Power 18V
- ⑩ *Batteripakke Battery Power 18V

* Ikke inkluderet i leverancen

Batteripakke

Maskinen kan anvendes med en 18 V Kärcher Battery Power batteripakke.

Ibrugtagning

Afmontering af knivbeskyttelse

1. Afmontrér knivbeskyttelsen.

Figur B

Montering af krogen

1. Montér krogen med en egnet stjerneskruetrækker.

Figur C

Montér batteripakke

1. Skub batteripakken ind i maskinens holder, indtil den går hørbart i hak.

Figur D

Grundlæggende betjening

1. Kontrollér træet og grenene for skader, som f.eks. råd, eller om grenene sidder i spænd.
 2. Hold fast i maskinen med begge hænder.
- Figur E**
3. Brug krogen til at fjerne løs bark eller grene.
- Figur F**

Start af maskinen

1. Tryk på oplåsningstasten maskinkontakt.
- Figur G**
2. Tryk på maskinkontakten. Apparatet starter.
 3. Slip maskinkontakten. Maskinen stopper.

Fjernelse af blokeringer

Træsplinter eller bark kan forårsage blokering af skæreknivene.

⚠ ADVARSEL

Fjernelse af blokeringer

Snitsår pga. den skarpe kniv eller genstande med skarp kant

Bær beskyttelseshandsker, når du kontrollerer for eller fjerner en blokering.

1. Tryk på apparatets afbryder 3 - 4 gange.

Hvis blokeringen ikke kan fjernes herved, skal du gå frem på følgende måde:

2. Fjern batteripakken (se kapitlet *Fjern batteripakken*).
3. Slå forsigtigt på skærekniiven med et stykke træ eller en gummihammer, indtil blokeringen løsnes. Hold herunder dine hænder væk fra skærekniivene, da skærekniivene åbnes pludseligt, når blokeringen er fjernet.

Figur H

4. Kontrollér, at skærekniivene har fri bevægelighed; rengør om nødvendigt skærekniivene for fremmedlegemer med en børste.
5. Påmonter batteripakken (se kapitlet *Montér batteripakke*).
6. Tryk på apparatets afbryder for at åbne skærekniivene helt, inden du fortsætter skærearbejdet.

Figur G

Fjern batteripakken

Obs

Fjern batteripakken fra maskinen, og sørg for at sikre maskinen mod utilsigtet brug ved længere afbrydelser af arbejdet.

1. Træk batteripakkens oplåsningsknap i batteripakkens retning.

Figur I

2. Tryk på batteripakkens oplåsningsknap for at låse batteripakken op.
3. Tag batteripakken ud af maskinen.

Afslutning af driften

1. Tag batteripakken ud af maskinen (se kapitlet *Fjern batteripakken*).
2. Rengør maskinen (se kapitlet *Rengøring af maskinen*).

Transport

⚠ FORSIGTIG

Manglende overholdelse af vægten

Fare for kvæstelser og beskadigelse

Vær opmærksom på maskinens vægt ved transporten.

⚠ FORSIGTIG

Ukontrolleret start

Snitsår

Tag batteriet ud af maskinen inden transporten.

Maskinen må kun transporteres med monteret knivbeskyttelse.

- Ved transport i køretøjer skal maskinen sikres mod at glide eller vælte.

Opbevaring

Rengør maskinen, før opbevaring (se kapitlet *Rengøring af maskinen*).

⚠ FORSIGTIG

Manglende overholdelse af vægten

Fare for kvæstelser og beskadigelse

Vær opmærksom på maskinens vægt ved opbevaring.

⚠ FORSIGTIG

Ukontrolleret start

Snitsår

Tag batteriet ud af maskinen inden opbevaringen.

Opbevar kun maskinen med monteret knivbeskyttelse.

1. Fjern krogen med en egnet stjerneskruetrækker.

Figur J

2. Anbring knivbeskyttelsen.

Figur K

3. Opbevar apparatet på et tørt og godt ventileret sted. Hold apparatet fra korrosive stoffer, såsom havekemikalier og tørsalt. Opbevar ikke apparatet udenørs.

Pleje og vedligeholdelse

⚠ FORSIGTIG

Ukontrolleret start

Snitsår

Tag batteriet ud af maskinen før alle arbejder på maskinen.

⚠ FORSIGTIG

Skarp skærekniv

Snitsår

Brug beskyttelseshandsker, når du arbejder på kniven.

Rengøring af maskinen

BEMÆRK

Ukorrekt rengøring

Beskadigelse af håndtagshus

Brug ikke opløsningsmidler til rengøring af håndtagshuset.

Brug rene klude, når du fjerner snavs, som f.eks støv, olie eller smøremidler.

BEMÆRK

Kontakt med kemikalier

Skader på plastdele

Lad ikke plastdelene komme i kontakt med kemikalier, som f.eks bremsevæske, benzin, oliebaseerede produkter eller rustfjernere.

1. Fjern batteripakken (se kapitlet *Fjern batteripakken*).
2. Rengør skærekniiven for afklip og snavs med en børste.
3. Rengør håndtagshuset med en blød, tør klud.

Smøring af skærekniv

For at opretholde skærekniivens kvalitet skal du smøre skærekniivene med olie efter brug.

Obs

Du opnår et godt resultat ved anvendelse af tyndtflydende maskinolie eller sprøjteolie.

1. Læg maskinen på et jævnt underlag.
2. Påfør olien på skærekniivene.

Figur M

Før ibrugtagning

Følgende vedligeholdelsesarbejde skal udføres før hver ibrugtagning:

- Kontrollér maskinen for beskadigelser.
- Kontrollér, om alle bolte, møtrikker og skruer er spændt fast.
- Kontrollér skærekniivens skarphed. Udskift en sløv skærekniv.

Hjælp ved fejl

Fejl skyldes ofte enkle årsager, som du selv kan afhjælpe ved hjælp af følgende oversigt. I tvivlstilfælde eller ved fejl, der ikke nævnes her, skal du kontakte den autoriserede kundeservice.

Jo ældre batteripakken er, desto mere forringes dens kapacitet – også på trods af omhyggelig pleje, og selv i fuldt opladet tilstand kan den fulde driftstid ikke opnås længere. Dette er dog ikke nogen mangel eller fejl.

Fejl	Årsag	Afhjælpning
Maskinen starter ikke	Batteripakke er tom.	● Oplad batteripakken.
	Batteripakken er defekt.	● Udskift batteripakken.
	Batteripakken er ikke sat korrekt i.	● Skub batteripakken ind i holderen, til den går i indgreb.
Maskinen stopper under drift	Skærekniv blokeret af afklip.	● Fjern savspånerne.
	Batteriet er overophedet	● Afbryd arbejdet og vent til batteritemperaturen ligger i det normale område.
	Motoren er overophedet	● Afbryd arbejdet og lad motoren afkøle.

Garanti

I de enkelte lande gælder de af vore forhandlere fastlagte garantibetingelser. Eventuelle fejl på maskinen afhjælpes gratis inden for garantien, såfremt fejlen kan tilskrives en materiale- eller produktionsfejl. Hvis du ønsker at gøre garantien gældende, bedes du henvende dig til sin forhandler eller nærmeste kundeservice medbringende kvittering for købet. (Se adressen på bagsiden)

Tekniske data

TLO 18-32		
Effektdata maskine		
Driftsspænding	V	18
Diameter på afklip, blødt træ (maks.)	mm	32
Diameter på afklip, hårdt træ (maks.)	mm	28
Varighed skærecyklus/pause	s	10 / 7
Beregnete værdier iht. EN 60745-1		
Lydtryksniveau L_{pA}	dB(A)	70,8
Usikkerhed K_{pA}	dB(A)	3,0
Lydeffektniveau L_{WA}	dB(A)	81,8
Usikkerhed K_{WA}	dB(A)	3,0
Hånd-arm-vibrationsværdi forreste håndtag	m/s^2	0,5
Hånd-arm-vibrationsværdi bagerste håndtag	m/s^2	0,7
Usikkerhed K	m/s^2	1,5
Mål og vægt		
Længde x bredde x højde	mm	910 x 190 x 95
Vægt (uden batteripakke)	kg	2,4

Der tages forbehold for tekniske ændringer.

Vibrationsværdi

⚠ ADVARSEL

Den angivne vibrationsværdi blev målt med en standard testning og må anvendes til sammenligning af maskiner.

Den angivne vibrationsværdi må anvendes i en foreløbig vurdering af belastningen.

Afhængigt af hvilken måde maskinen anvendes på, kan svingningsemissionen i løbet af den aktuelle anvendelse af maskinen afvige fra den angivne samlede værdi.

Apparater med en hånd-arm vibrationsværdi > 2,5 m/s^2 (se kapitlet Tekniske data i driftsvejledningen)

⚠ FORSIGTIG ● Flere timers uafbrudt anvendelse af apparatet kan medføre følelsesløshed. ● Bær varme handsker for at beskytte hænderne. ● Indlæg regelmæssige arbejds pauser.

EU-overensstemmelseserklæring

Hermed erklærer vi, at nedenstående maskine på grund af sin udformning og konstruktion i den udførelse, i hvilken den sælges af os, overholder EU-direktivernes relevante, grundlæggende sikkerheds- og sundhedsmæssige krav. Hvis maskinen ændres uden aftale med os, mister denne attest sin gyldighed.

Produkt: Batteridreven grensaks

Type: 1.444-020.0

Relevante EU-direktiver

2006/42/EF (+2009/127/EF)

2011/65/EU

2014/30/EU

Anvendte harmoniserede standarder

EN 55014-1: 2017

EN 55014-2: 2015

EN 60745-1:2009+A11:2010

EN 50581: 2012

EN ISO 12100: 2010

Underskriverne handler på bestyrelsens vegne og med dennes fuldmagt.

H. Jenner

Chairman of the Board of Management

S. Reiser

Director Regulatory Affairs & Certification

Dokumentationsbefuldmægtiget: S. Reiser

Alfred Kärcher SE & Co. KG

Alfred-Kärcher-Str. 28 - 40

71364 Winnenden (Germany)

Tlf.: +49 7195 14-0

Fax: +49 7195 14-2212

Winnenden, 2018/07/01

Indhold

Sikkerhetsanvisninger	58
Forskriftsmessig bruk	60
Miljøvern	60
Tilbehør og reservedeler	61
Leveringsomfang	61
Symboler på apparatet	61
Beskrivelse av apparatet	61
Igangsetting	61
Grunnleggende betjening	61
Slå på apparatet	61
Løsningsblokkeringer	61
Fjerne batteripakken	62
Avslutte bruken	62
Transport	62
Lagring	62
Stell og vedlikehold	62
Bistand ved feil	62
Garanti	63
Tekniske data	63
Vibrasjonsverdi	63
EU-samsvarserklæring	63

Sikkerhetsanvisninger



Før du tar i bruk apparatet første gang, må du lese og følge sikkerhetsanvisningene, den originale bruksanvisningen, de vedlagte sikkerhetsanvisningene for batteripakken og den vedlagte originale bruksanvisningen for batteripakken/laderen. Følg anvisningene. Oppbevar heftene til senere bruk eller for annen eier. I tillegg til instruksene i denne bruksanvisningen må du ta hensyn til de generelle forskrifter vedrørende sikkerhet og forebygging av ulykker.

Risikonivå

⚠ FARE

- Anvisning om en umiddelbar truende fare som kan føre til store personskader eller til død.

⚠ ADVARSEL

- Anvisning om en mulig farlig situasjon som kan føre til store personskader eller til død.

⚠ FORSIKTIG

- Anvisning om en mulig farlig situasjon som kan føre til mindre personskader.

OBS

- Anvisning om en mulig farlig situasjon som kan føre til materielle skader.

Generelle sikkerhetsanvisninger elektroverktøy

⚠ ADVARSEL

- **Les alle sikkerhetsanvisninger og anvisninger.** Mislighold når det gjelder å overholde sikkerhetsanvisningene og anvisningene som forårsaker elektrisk støt og/eller alvorlige personskader. **Oppbevar alle sikkerhetsanvisninger og anvisninger for fremtiden.**

Begrepet «elektroverktøy» som er brukt i sikkerhetsanvisningene refererer til ledningsdrevne elektroverktøy

(med strømledning) og batteridrevne elektroverktøy (uten strømledning).

1 Sikkerhet på arbeidsplassen

- Hold arbeidsområdet rent og godt opplyst.** Rot og ikke opplyste arbeidsområder kan føre til uhell.
- Arbeid ikke med elektroverktøyet i eksplosjonsfarlige omgivelser der det befinner seg brennbare væsker, gasser eller støv.** Elektroverktøy kan generere gnister som kan antenne støvet eller dampen.
- Hold barn og andre personer unna elektroverktøyet under bruk.** Distraksjoner kan føre til at du mister kontrollen over apparatet.

2 Elektrisk sikkerhet

- Tilkoblingsstøpset til elektroverktøyet må passe i stikkontakten. Støpset skal ikke endres på noe vis. Ikke bruk adapter sammen med jordede elektroverktøy.** Uforandrede støpsler og egnede stikkontakter reduserer risikoen for elektrisk støt.
- Unngå kroppskontakt med jordede overflater som rør, varmeenheter, komfyrer og kjøleskap.** Det er økt risiko for elektrisk støt hvis kroppen er jordet.
- Hold elektroverktøy unna regn eller fuktighet.** Hvis det trenger vann inn i elektroverktøy, økes risikoen for elektrisk støt.
- Ikke misbruk ledningen til å bære eller henge opp enheten eller trekke ut støpset fra stikkontakten. Hold ledningen unna varme, olje, skarpe kanter eller bevegelige apparatdeler.** Skadde eller vikledede tilkoblingsledninger øker risikoen for elektrisk støt.
- Hvis du arbeider med elektroverktøy uten dørs, må du kun bruke skjoteledninger som er egnet for bruk utendørs.** Bruk av skjoteledninger egnet for bruk utendørs reduserer risikoen for elektrisk støt.
- Hvis det ikke kan unngås at elektroverktøyet brukes i fuktige omgivelser, må du bruke en jordfeilbryter.** Bruk av jordfeilbryter reduserer risikoen for elektrisk støt.

3 Personers sikkerhet

- Vær oppmerksom, følg med på hva du gjør, og vær fornuftig i arbeidet med et elektroverktøy. Ikke bruk et elektroverktøy dersom du er trøtt eller påvirket av narkotiske midler, alkohol eller medikamenter.** Et øyeblikks uoppmerksomhet ved bruken av det elektroverktøy kan føre til alvorlige skader.
- Bruk personlig verneutstyr, og bruk alltid vernebriller.** Bruk av personlig verneutstyr, som støvmaske, sklisikre sikkerhetssko, beskyttelses-hjelm eller hørselsvern, alt etter type bruk av elektroverktøyet, reduserer risikoen for skader.
- Unngå utilsiktet igangsetting.** Sørg for at elektroverktøyet er slått av før du kobler det til strømforsyningen og/eller kobler til batteriet, tar det ut eller bærer det. Hvis du har fingeren på bryteren når du bærer elektroverktøyet eller det er koblet til strømforsyningen, kan det føre til ulykker.
- Fjern innstillingsverktøy eller skrujern før du slår på elektroverktøyet.** Et verktøy eller en nøkkel som befinner seg i en roterende apparatdel, kan føre til personskader.

- e **Unngå en unormal kroppsholdning. Sørg for å stå sikkert og hold likevekten til enhver tid.** Da kan du kontrollere elektroverktøyet bedre i uventede situasjoner.
- f **Bruk egnete klær. Ikke bruk romslige klær eller smykker. Hold hår, klær og hansker unna deler som beveger seg.** Løstsittende klær, hansker, smykker eller langt hår kan trekkes inn av deler som beveger seg.
- g **Hvis det kan monteres støvavtrekk og -opp-samlingsinnretninger, må du påse at disse er koblet til og brukes riktig.** Bruk av støvavtrekk kan redusere faren fra støv.
- 4 **Bruk og behandling av elektroverktøy**
- a **Ikke overbelast apparatet. Bruk riktig elektroverktøy for arbeidet.** Med egnet elektroverktøy arbeider du bedre og sikrere i det angitte utvelsesområdet.
- b **Ikke bruk elektroverktøy med defekt bryter.** Et elektroverktøy som ikke lenger kan slås på eller av, er farlig og må repareres.
- c **Trekk støpselet ut av stikkkontakten og/eller fjern batteriet før du foretar apparatinnstillinger, skifter tilbehørsdeler eller legger bort apparatet.** Disse forsiktighetsiltakene forhindrer utilsikket oppstart av elektroverktøyet.
- d **Oppbevar elektroverktøy som ikke er i bruk utenfor barns rekkevidde. Ikke la personer bruke apparatet hvis de ikke er kjent med det eller har lest denne bruksanvisningen.** Elektroverktøy er farlige hvis de brukes av uerfarne personer.
- e **Støll nøye med elektroverktøyet. Kontroller at bevegelige deler fungerer uten problemer og ikke sitter i klem, om deler er brukt eller ødelagt, eller så skadet at elektroverktøyet funksjon påvirkes. Få skadde deler reparert før apparatet brukes igjen.** Mange ulykker skyldes dårlig vedlikeholdt elektroverktøy.
- f **Hold kutteverktøy skarpe og rene.** Godt pleide kutteverktøy med skarpe kuttelister setter seg sjeldnere i klem og er lettere å føre.
- g **Bruk elektroverktøy, tilbehør, bruksverktøy osv. i henhold til denne bruksanvisningen. Ta hensyn til arbeidsbetingelsene og oppgaven som skal utføres.** Bruk av elektroverktøy til andre formål enn det de er tiltenkt, kan føre til farlige situasjoner.
- 5 **Bruk og pleie av batteriet**
- a **Batteriet skal kun lades med ladere som er godkjent av produsenten.** Ladere som ikke er egnet for tilsvarende batteri, kan føre til brann.
- b **Bruk apparatet kun med et egnet batteri.** Bruk av andre batterier kan føre til personskader eller brann.
- c **Når batteriet ikke er i bruk, må det holdes unna metalliske gjenstander som kontorstifter, mynter, nøkler, spiker, skruer eller andre små metallgjenstander som kan forårsake kortslutning.** Kortslutning kan føre til brann eller eksplosjon.
- d **Under visse omstendigheter kan det lette væske ut av batteriet. Unngå kontakt med denne væsken. Hvis du kommer i kontakt med væsken, må du skylle grundig med vann. Hvis du får væsken i øynene, må du oppsøke lege umiddelbart.** Batterivæske kan forårsake utslett og brannår på huden.

6 Service

- a **La elektroverktøyet kun bli reparert av kvalifiserte fagfolk og kun med originale reservedeler.** Da garanteres det at sikkerheten til apparatet opprettholdes.

Sikkerhetsanvisninger grensaks

Apparatet har en fast lengde på 0,91 m.

FARE ● **Alvorlige skader på grunn av uoppmerksomhet under arbeidet. Ikke bruk apparatet dersom du er påvirket av narkotika, alkohol eller medikamenter, eller du bare er trøtt.**

ADVARSEL ● **Apparatet skal ikke brukes av barn eller personer med innskrenkede fysiske, sensoriske eller intellektuelle evner eller personer som ikke er fortrolige med disse anvisningene. Lokale bestemmelser kan sette begrensninger med hensyn til brukerens alder.** ● **Ikke bruk apparatet ved fare for lynnedslag.**

- Fare for elektrisk støt. Hold en avstand på minst 10 meter til luftledning når du arbeider med apparatet.
- Forsikre deg om at alle verneinnretninger og håndtak er festet på fagmessig og sikker måte og er i god stand.
- Stå støtt, pass på at arbeidsplassen er ren og planlegg en retrettvei foran fallende grener før du bruker enheten.
- Hold apparatet alltid med begge hender. Hold i det fremre håndtaket med den ene hånden. Hold i det bakre håndtaket med den andre hånden og trykk på låseknappen og apparatbryteren.
- Bruk lange, tykke bukser, overdelar med lange ermer og sklisikre støvler under arbeidet. Ikke arbeid barbeint. Ikke bruk sandaler eller korte bukser. Unngå løstsittende klær eller klær med snorer og bånd.
- Skift ut slitte eller skadde deler før du tar apparatet i bruk.
- Fare for personskader. Foreta aldri endringer på apparatet. Ikke bruk enheten til å drive vedlegg eller enheter som ikke er anbefalt av produsenten av enheten.
- Bruk apparatet bare i dagslys eller ved god kunstig belysning.
- Du må ikke bruke apparatet hvis skjæremekanismen ikke fungerer som den skal.
- Ikke stå under grenen eller kvisten som kappes, så du ikke blir truffet av grener som faller ned.
- Ikke hold grensaksen i en vinkel som er større enn 60° mot bakken.
- Skjæregods og annet materiale kan sette seg fast mellom klembakke og kniv. Hold enheten ren for skjæregods og annet materiale.
- Risiko for personskade på grunn av lang og uavbrutt bruk av enheten. Ta regelmessige pauser mens du jobber med enheten.
- Forsikre deg om at apparatet er riktig plassert før du starter det.
- Slå av apparatet, ta ut batteripakken og forviss deg om at alle bevegelige deler har stanset helt opp:
 - før du rengjør apparatet eller fjerner en blokkering.
 - før du lar apparatet ligge uten tilsyn.
 - Før du monterer eller fjerner tilleggsdeler.
 - Før du rengjør eller kontrollerer enheten, eller utfører arbeidet på den.

FORSIKTIG ● **Bruk vernebriller og hørselsvern.**

OBS ● **Apparatet skal kun lagres inne.**

Ytterligere sikkerhetsanvisninger

ADVARSEL ● **Alvorlige uaktsomhetsskader når du er kjent med enheten på grunn av hyppig bruk.**

● Det må ikke være noen personer, barn eller dyr i arbeidsområdet mens du beskjærer. ● Risiko for personskader hvis en gren under spenning klikker tilbake når du kutter. ● En skarp skjærekant reduserer risikoen for personskader og gjør det lettere å skjære. Hold skjærekanten skarp og ren, og følg anvisningene for smøring og utskifting av tilbehør. ● Kontroller apparatet for skader hver gang før bruk og etter hvert slag. Skadde deler må repareres av vår autoriserte kundeservice eller skiftes ut. ● Stans apparatet øyeblikkelig og sjekk for skade eller identifiser årsaken til vibrasjonen hvis apparatet har falt ned, har kollidert eller vibrerer unormalt. Få apparatet reparert av autorisert kundeservice eller bytt ut apparatet. ● Fare for personskade og skade på apparatet hvis ukvalifisert personale utfører vedlikeholds- og pleiearbeid. Service- og vedlikeholdsarbeid på dette apparatet krever spesiell beskyttelse og kunnskap, og skal bare utføres av kvalifisert og spesialutdannet fagpersonale. ● Fare for personskade på grunn av feil bruk. Oppbevar denne bruksanvisningen, les den jevnlig og bruk den til å instruere andre personer om hvordan de skal bruke apparatet. Bruksanvisningen skal følge med når du låner ut eller gir apparatet videre til andre.

⚠ FORSIKTIG ● Glatte håndtak og gripelater forhindrer sikker betjening og kontroll av enheten i uventede situasjoner. Hold håndtakene og gripelaterne tørre, rene og fri for olje og smørestoffer. ● Før arbeidet startes må du kontrollere at alle sikkerhetsinnretninger er korrekt påsatt og fungerer.

Sikkert vedlikehold og pleie

⚠ ADVARSEL ● Slå av motoren, sørg for at alle bevegelige deler er helt stoppet, og fjern batteripakken før inspeksjon, rengjøring eller vedlikeholdsarbeid. ● Service og vedlikeholdsarbeider på denne enheten krever spesiell omhu og kunnskap og kan bare utføres av kvalifisert personell. Ta enheten til et autorisert servicecenter for vedlikehold. ● Sørg for at apparatet er i sikker stand ved å regelmessig sjekke at bolter, muttere og skruer sitter godt fast.

⚠ FORSIKTIG ● Bruk kun tilbehør og reservedeler som produsenten har frigitt. Originalt tilbehør og originalreservedeler gir garanti for sikker drift av apparatet uten funksjonsfeil. ● Skader på apparatet hvis kjemikalier skader, mykner eller ødelegger plastdeler. Unngå å bremsevæske, bensin, petroleumbaserte produkter, rustfjerner etc. kommer i kontakt med plastdeler.

OBS ● Rengjør produktet etter hver bruk med en myk og tørr klut. ● Ikke bruk løsemidler til rengjøring av plastdelene, fordi det angriper materialene på apparatet. Unn å ren klut til å fjerne smuss som støv, olje og smørestoffer.

Merknad ● Du har bare lov til å utføre innstillingene og reparasjonene som er beskrevet i denne bruksanvisningen. Ta kontakt med din autoriserte kundeservice for reparasjoner utover dette. ● For å sikre at apparatet får en lang og pålitelig levetid, bør du utføre vedlikeholdstiltakene som er beskrevet i bruksanvisningen regelmessig.

Sikker transport og lagring

⚠ ADVARSEL ● Slå apparatet av, la det få kjøle seg ned og fjern batteripakken før du lagrer eller transporterer det.

⚠ FORSIKTIG ● Fare for personskader og skader på apparatet. Sikre apparatet mot bevegelse eller fall under transport.

OBS ● Fjern alle fremmedlegemer fra apparatet før du transporterer eller lagrer det. ● Rengjør produktet etter hver bruk med en myk og tørr klut. ● Lagre apparatet på et tørt sted med god lufting., det skal oppbevares utilgjengelig for barn. Hold apparatet borte fra stoffer som virker korroderende, som eksempelvis hagekjemikalier. ● Ikke lagre apparatet utendørs.

Restfarer

⚠ ADVARSEL ● Selv om apparatet brukes som anvist, gjenstår visse restfarer. Følgende farer kan oppstå under bruk av apparatet:

- Vibrasjoner kan forårsake skader. Bruk riktig verktøy for hver type arbeid, anvend passende grep og begrens arbeidstiden og eksponeringen.
- Alvorlige personskader på grunn av kontakt med skjæreverktøyene. Hold skjæreverktøyene unna hender og føtter. Bruk knivbeskyttelsen når du ikke bruker apparatet, selv i korte arbeidspauser.
- Skader forårsaket av gjenstander som slynges rundt (f.eks. trespon og splinter).

Redusering av risiko

⚠ FORSIKTIG

- Dersom apparatet brukes lenge kan det oppstå problemer med blodomløpet i hendene pga. vibrasjonene. En generell brukstid kan ikke fastsettes, da denne er avhengig av flere faktorer:
 - Personlig anlegg til dårlig blodomløp (stadig kalde fingre, kribling i fingrene).
 - Lav omgivelsestemperatur. Bruk varme hansker for å beskytte hendene.
 - For fast grep reduserer sirkulasjonen.
 - Uavbrutt arbeid er mer ugunstig enn arbeid med innlagte pauser.
- Ved regelmessig, vedvarende bruk av apparatet og gjentatt forekomst av symptomene, som v.eks. Kribling i fingrene, bør du oppsøke lege.

Forskriftsmessig bruk

⚠ FARE

Ikke forskriftsmessig bruk

Livsfare pga. kuttskader

Bruk apparatet slik det er tiltenkt.

- Grensaksen er kun ment for privat bruk.
- Apparatet skal kun brukes utendørs.
- Av sikkerhetsårsaker må apparatet alltid holdes sikkert med begge hender.
- Apparatet brukes til å beskjære og trimme små grener og kvister (maksimal grentykkelse, se *Tekniske data*). Brukeren står sikkert på bakken.

All annen bruk, f.eks. skjæring av gjenstander som ikke er laget av tre, er forbudt. Brukeren er ansvarlig for farer som oppstår grunnet feil bruk.

Miljøvern



Materialet i emballasjen kan resirkuleres. Kvitte deg med emballasjen på miljøvennlig måte.



Elektriske og elektroniske apparater inneholder verdifulle resirkulerbare materialer og ofte deler batterier, batteripakker eller olje. Disse kan utgjøre en potensiell fare for helse og miljø ved feil bruk eller feil avfallsbehandling. Disse delene er imidler-

tid nødvendige for korrekt drift av apparatet. Apparater merket med dette symbolet skal ikke kastes i husholdningsavfallet.

Anvisninger om innhold (REACH)

Aktuell informasjon om stoffene i innholdet finner du under: www.kaercher.com/REACH

Tilbehør og reservedeler

Bruk bare originalt tilbehør og originale reservedeler; de garanterer for en sikker og problemfri drift av apparatet. Informasjon om tilbehør og reservedeler finner du på www.kaercher.com.

Leveringsomfang

Apparatets leveringsomfang er vist på emballasjen. Kontroller at innholdet i pakken er komplett når du pakker ut. Manglende tilbehør eller transportskader skal meldes til forhandleren.

Symboler på apparatet

	Generelle varselstegn
	Les bruksanvisningen og alle sikkerhetsanvisningene før du tar i bruk produktet.
	Bruk sklisikre og slitesterke hansker ved arbeid med apparatet.
	Bruk sved sklifaste vernesko under arbeid med motorsagen.
	Bruk passende øye- og hørselsvern under arbeidet med apparatet.
	Ikke utsett apparatet for regn eller fuktige omgivelser.
	Elektrisk fare. Når du arbeider med enheten, må du holde en avstand på minst 10 m til luftlinjer.
	Fare på grunn av gjenstander som slynges ut. Hold tilskuere, særlig barn og kjæledyr, minst 15 m unna arbeidsområdet.
	Hold hendene borte fra knivbladene.

Beskrivelse av apparatet

I denne bruksanvisningen beskrives maksimalt utstyr. Alt etter modell kan det være ulike leveringsomfang (se emballasjen).

Bilde, se grafikksider

Figur A

- ① Apparatbryter
- ② Låseknapp apparatbryter

- ③ Håndtakshus
- ④ Typeskilt
- ⑤ Låseknapp batteri
- ⑥ Skjæreknivlengde
- ⑦ Krok
- ⑧ Knivbeskyttelse
- ⑨ *Hurtiglader Battery Power 18V
- ⑩ *Batteripakke Battery Power 18 V

* Ikke inkludert i leveransen

Batteripakke

Apparatet kan drives med en 18 V Kärcher Battery Power batteripakke.

Igangsetting

Fjerne knivbeskyttelsen

1. Fjern knivbeskyttelsen.
Figur B

Montere kroken

1. Monter kroken med en passende stjerneskrutrekker.
Figur C

Montere batteripakke

1. Skyv batteripakken inn i åpningen på apparatet til den klikker på plass.
Figur D

Grunnleggende betjening

1. Undersøk treet og greinene for å se etter skader, som f.eks. forråtnelse, eller om grener står i spenn.
2. Hold motorsagen godt fast med begge hender.
Figur E
3. Bruk kroken til å fjerne løs bark eller løse grener.
Figur F

Slå på apparatet

1. Trykk på låseknappen for apparatbryteren.
Figur G
2. Trykk på apparatbryteren. Apparatet starter.
3. Slipp apparatbryteren. Apparatet stopper.

Løse blokkeringer

Vedflis eller bark kan forårsake blokkering av skjæreblandene.

⚠ ADVARSEL

Fjerning av blokkeringer

Kuttskader på grunn av skarp kniv eller gjenstander med skarpe kanter

Bruk vernehansker når du kontrollerer eller fjerner en blokkering.

1. Trykk 3–4 ganger på apparatbryteren. Hvis blokkeringen ikke kan løses, fortsett som følger:
2. Ta ut batteripakken (se kapitlet *Fjerne batteripakken*).
3. Bank skjærekniven forsiktig med et stykke tre eller en gummihammer til blokkeringen løsner. Hold hendene unna skjæreknivene, da knivene plutselig åpnes etter at du har fjernet blokkeringen.
Figur H

4. Sjekk at skjæreknivene kan bevegges fritt, og fjern eventuelt fremmedlegemer fra knivene med en børste.
5. Sett i batteripakken (se kapittel *Montere batteripakke*).
6. Før du skjærer videre, trykker du på apparatbryteren så skjæreknivene åpnes helt.

Figur G

Fjerne batteripakken

Merknad

Ved lengre avbrudd i arbeidet skal batteripakken tas ut av apparatet, og apparatet må sikres mot uautorisert bruk.

1. Trekk knappen opplåsing batteripakke i retning av batteripakken.

Figur I

2. Trykk på låseknappen for batteripakken for å låse opp batteripakken.
3. Ta batteripakken ut av apparatet.

Avslutte bruken

1. Ta batteriet ut av apparatet (se kapittel *Fjerne batteripakken*).
2. Rengjør apparatet (se kapitlet *Rengjøre apparatet*).

Transport

⚠ FORSIKTIG

Ved ignorering av vekten

Fare for personskader og materielle skader
Ta hensyn til apparatets vekt under transport.

⚠ FORSIKTIG

Ukontrollert start

Kuttskader

Ta batteriet ut av apparatet før transport.

Apparatet må kun transporteres med påsatt knivbeskyttelse.

- Ved transport i kjøretøy må apparatet sikres mot å skli og velte.

Lagring

Rengjør apparatet før hver gang det lagres (se kapitlet *Rengjøre apparatet*).

⚠ FORSIKTIG

Ved ignorering av vekten

Fare for personskader og materielle skader
Ta hensyn til apparatets vekt ved lagring.

⚠ FORSIKTIG

Ukontrollert start

Kuttskader

Ta batteriet ut av motorsagen før lagring.

Apparatet må kun lagres med påsatt knivbeskyttelse.

1. Fjern kroken med en passende stjerneskrutrekker.

Figur J

Bistand ved feil

Feil har oftest enkle årsaker som du selv kan utbedre ved hjelp av følgende oversikt. I tilstilfeller, eller ved driftsforstyrrelser som ikke er nevnt her, kan du kontakte vår autoriserte kundeservice.

Batteripakkens kapasitet forringes ved tiltagende alder, også ved god pleie. Batteripakken vil derfor ikke oppnå full driftstid selv om den er helt oppladet. Dette er ikke en feil.

2. Sett på knivbeskyttelsen.

Figur K

3. Oppbevar apparatet på et tørt sted med god lufting. Hold apparatet unna korroderende stoffer som hagekjemikalier og veisalt. Apparatet skal ikke lagres utendørs.

Stell og vedlikehold

⚠ FORSIKTIG

Ukontrollert start

Kuttskader

Ta batteriet ut av apparatet før alt arbeid på apparatet.

⚠ FORSIKTIG

Skarp skjærekniv

Kuttskader

Bruk alltid vernehansker når du utfører arbeid på skjæreknivene.

Rengjøre apparatet

OBS

Uriktig rengjøring

Skader på håndtakshuset

Ikke bruk løsemidler for å rengjøre håndtakshuset.

Tørk av smuss, som f.eks. støv, olje eller smøremidler, med en ren klut.

OBS

Kontakt med kjemikalier

Skader på plastdeler

Ikke la plastdelene komme i kontakt med kjemikalier, som f.eks. bremsevæske, bensin, petroleumsbaserte produkter eller rustfjerner.

1. Ta ut batteripakken (se kapitlet *Fjerne batteripakken*).
2. Fjern skjæregodsrester og smuss fra skjæreknivene med en børste.

Figur L

3. Rengjør håndtakshuset med en myk, tørr klut.

Smøre skjæreknivene

For å bevare knivkvaliteten bør skjæreknivene oljes etter hver bruk.

Merknad

Du får et svært godt resultat hvis du bruker en tyntflytende maskinolje eller sprayolje.

1. Legg apparatet ned på et jevnt underlag.
2. Påfør oljen på skjæreknivene.

Figur M

Før oppstart

Følgende vedlikeholdstiltak må utføres før hver oppstart:

- Kontroller om motorsagen har skader.
- Sjekk at alle bolter, muttere og skruer sitter godt.
- Kontroller skjæreknivens skarphet. Skift ut sløve skjærekriver.

Feil	Årsak	Utbedring
Apparatet starter ikke	Batteriet er tomt.	● Lad opp batteriet.
	Batteriet er defekt.	● Skift ut batteriet.
	Batteriet er ikke satt riktig inn.	● Skyv batteriet inn i holderen til det klikker på plass.
Apparatet stopper under drift	Skjærekniv blokkert av skjæregods.	● Fjern kuttgods.
	Batteriet er overopphetet	● Avbryt arbeidet og vent til batteritemperaturen er i normalområdet.
	Motoren er overopphetet	● Avbryt arbeidet og la motoren avkjøles.

Garanti

Vår ansvarlige salgsorganisasjon for det enkelte land har utgitt garantibetingelsene som gjelder i det aktuelle landet. Eventuelle feil på apparatet reparerer gratis i garantitiden dersom disse kan føres tilbake til material- eller produksjonsfeil. Ved behov for garantireparasjoner, vennligst henvend deg med kjøpskvitteringen til din forhandler eller nærmeste autoriserte kundeservice. (Se adresse på baksiden)

Tekniske data

		TLO 18-32
Effektspesifikasjoner apparat		
Driftsspennning	V	18
Diameter skjæregods myktré (maks.)	mm	32
Diameter skjæregods hardtré (maks.)	mm	28
Varighet på skjæresyklus / pause	s	10 / 7
Registrerte verdier iht. NEK EN 60745-1		
Lydtrykknivå L_{pA}	dB(A)	70,8
Usikkerhet K_{pA}	dB(A)	3,0
Lydeffektnivå L_{WA}	dB(A)	81,8
Usikkerhet K_{WA}	dB(A)	3,0
Hånd-arm-vibrasjonsverdi fremre håndtak	m/s^2	0,5
Hånd-arm-vibrasjonsverdi bakre håndtak	m/s^2	0,7
Usikkerhet K	m/s^2	1,5
Mål og vekt		
Lengde x bredde x høyde	mm	910 x 190 x 95
Vekt (uten batteripakke)	kg	2,4

Med forbehold om tekniske endringer.

Vibrasjonsverdi

⚠ ADVARSEL

Den angitte vibrasjonsverdien ble målt med en standard testmetode og kan brukes til sammenligning av apparatene.

Den angitte vibrasjonsverdien kan brukes i en foreløpig evaluering av belastningen.

Avhengig av typen og måten apparatet brukes på, kan vibrasjonsutslippet under bruk av apparatet avvike fra den angitte totalverdien.

Apparater med hånd-arm vibrasjonsverdi > 2,5 m/s^2 (se kapittel Tekniske data i driftsveiledningen)

⚠ FORSIKTIG ● Hvis apparatet brukes i flere timer kan det føre til at en føler seg visken. ● Bruk varme hansker for å beskytte hendene. ● Ta pause regelmessig.

EU-samsvarserklæring

Vi erklærer herved at maskinen beskrevet nedenfor på grunn av design og konstruksjon, samt i versjonen som vi har markedsført, oppfyller de relevante grunnleggende helse- og sikkerhetskravene i EU-direktivene. Endringer på maskinen uten avtale med oss, gjør at denne erklæringen blir ugyldig. Produkt: Batteridrevet grensaks Type: 1.444-020.0

Gjeldende EU-direktiver
2006/42/EF (+2009/127/EF)
2011/65/EU
2014/30/EU

Anvendte harmoniserte standarder

EN 55014-1: 2017
EN 55014-2: 2015
EN 60745-1:2009+A11:2010
EN 50581: 2012
EN ISO 12100: 2010

Undertegnede handler på vegne av og med fullmakt fra styret.



H. Jenner
Chairman of the Board of Management



S. Reiser
Director Regulatory Affairs & Certification

Dokumentasjonsfullmektig: S. Reiser
Alfred Kärcher SE & Co. KG
Alfred-Kärcher-Str. 28 - 40
71364 Winnenden (Germany)
Tlf.: +49 7195 14-0
Faks: +49 7195 14-2212
Winnenden, 2018/07/01

Innehåll

Säkerhetsinformation	64
Avsedd användning	66
Miljöskydd	67
Tillbehör och reservdelar	67
Leveransens omfattning	67
Symboler på maskinen	67
Beskrivning av maskinen	67
Idrifttagning	67
Grundläggande användning	67
Slå på maskinen	67
Släpp blockeringar	67
Ta ut batteripaketet	68
Avsluta driften	68
Transport	68
Förvaring	68
Skötsel och underhåll	68
Hjälp vid störningar	68
Garanti	69
Tekniska data	69
Vibrationsvärde	69
EU-försäkran om överensstämmelse	69

Säkerhetsinformation



Innan du använder maskinen för första gången ska du läsa igenom och följa denna bruksanvisning i original och dessa säkerhetsanvisningar samt de säkerhetsanvisningar och bruksanvisningen i original som medföljer batteripaketet/laddaren. Följ anvisningarna. Spara texterna för senare bruk eller för nästa ägare. Förutom anvisningarna i bruksanvisningen ska lagstiftarens allmänna säkerhets- och skyddsföreskrifter följas.

Risiknivåer

⚠ FARA

- Varnar om en omedelbart överhängande fara som kan leda till svåra personskador eller dödsfall.

⚠ VARNING

- Varnar om en möjlig farlig situation som kan leda till svåra personskador eller dödsfall.

⚠ FÖRSIKTIGHET

- Varnar om en möjlig farlig situation som kan leda till lättare personskador.

OBSERVERA

- Varnar om en möjlig farlig situation som kan leda till materiella skador.

Allmän säkerhetsinformation för elverktyg

⚠ VARNING

- **Läs igenom all säkerhetsinformation och alla anvisningar.**

Om säkerhetsinformationen och anvisningarna inte följs föreligger risk för elstötar och/eller allvarliga skador. **Spara all säkerhetsinformation och alla anvisningar för framtida bruk.**

Begreppet "elverktyg" i denna säkerhetsinformation avser nätdrivna elverktyg (med nätkabel) och batteridrivna elverktyg (utan kabel).

1 Säkerhet på arbetsplatsen

- Håll arbetsplatsen ren och välupplust.** Om arbetsplatsen är stökig eller dåligt upplust kan det leda till olyckor.
- Använd inte elverktyg i explosionsfarlig omgivning med brännbara vätskor, gaser eller damm.** Elverktygen alstrar gnistor som kan antända dammet eller gaserna.
- Håll barn och obehöriga personer på betryggande avstånd när du arbetar med elverktyget.** Om du distraheras kan du förlora kontrollen över elverktyget.

2 Elsäkerhet

- Elverktygets stickkontakt måste passa till vägguttaget.** Stickkontakten får absolut inte förändras. Använd inte adapterkontakter tillsammans med skyddsjordade elverktyg. Oförändrade stickkontakter och passande vägguttag minskar risken för elstötar.
- Undvik kroppskontakt med jordade ytor som t.ex. rör, värmelement, spisar och kylskåp.** Risken för elstötar är större om din kropp är jordad.
- Skydda elverktyget mot regn och fukt.** Tränger vatten in i ett elverktyg ökar risken för elstötar.
- Missbruka inte nätsladden och använd den inte för att bära eller hänga upp elverktyget och inte heller för att dra ut stickkontakten ur vägguttaget.** Håll nätsladden på avstånd från värme, olja, vassa kanter och rörliga maskindelar. Skadade eller tilltrasslade ledningar ökar risken för elstötar.
- När du arbetar med ett elverktyg utomhus får endast förlängningskablar som är avsedda för utomhusbruk användas.** Genom att använda en lämplig förlängningskabel för utomhusbruk minskar du risken för elstötar.
- Om det är alldeles nödvändigt att använda verktyget i en fuktig miljö måste du använda en jordfelsbrytare.** Jordfelsbrytare minskar risken för elstötar.

3 Personssäkerhet

- Var uppmärksam, tänk på vad du gör och använd sunt förnuft när du arbetar med ett elverktyg.** Använd aldrig elverktyg om du är trött eller är påverkad av droger, alkohol eller mediciner. Tillfällig ouppmärksamhet medan elverktyget används kan vålla allvarliga skador.
- Bär alltid personlig skyddsutrustning och skyddsglasögon.** Genom att använda personlig skyddsutrustning som t.ex. dammskyddsmask, halkfria säkerhetsskor, skyddshjälm eller hörselskydd, beroende på vilket elverktyg du använder och till vad, minskar du risken för kroppsskada.
- Undvik oavsiktlig igångsättning.** Se till att elverktyget är fränkopplat innan du ansluter det till strömförsörjningen och/eller batteriet, tar upp det eller bär det. Om du bär elverktyget med fingret på strömbrytaren eller ansluter ett tillkopplat verktyg till strömförsörjningen kan en olycka inträffa.
- Ta bort alla inställningsverktyg och skruvnycklar innan du kopplar in elverktyget.** Ett verktyg eller en nyckel i en roterande komponent kan leda till personskador.
- Undvik onormal kroppshållning.** Se till att du står stadigt och håller balansen. På så sätt kan du lättare kontrollera elverktyget i oväntade situationer.

- f **Bär lämplig klädsel.** Bär inga löst sittande kläder eller smycken. Håll kläder och handskar på avstånd från rörliga delar. Löst sittande kläder, handskar, smycken eller långt hår kan slitas fast av rörliga delar.
- g **När du använder elverktyg med anordningar för uppsugning och uppsamling av damm måste du kontrollera att dessa anordningar är rätt monterade och används korrekt.** Använd dammuppsugning för att minska risken för faror som orsakas av damm.
- 4 **Användning och hantering av elverktyg**
- a **Överbelasta inte verktyget.** Använd elverktyg som är avsedda för det aktuella arbetet. Med ett lämpligt elverktyg kan du arbeta bättre och säkrare inom angivet effektområde.
- b **Använd aldrig elverktyget om strömbrytaren är defekt.** Ett elverktyg som inte kan kopplas in eller ur är farligt och måste repareras.
- c **Dra ut stickkontakten ur uttaget och/eller ta ut batteriet innan du gör inställningar på verktyget, byter tillbehör eller lägger ifrån dig verktyget.** Denna skyddsåtgärd förhindrar att du eller någon annan råkar sätta igång elverktyget av misstag.
- d **Förvara elverktyget oåtkomligt för barn.** Verktyget får inte användas av personer som saknar vana eller som inte har läst dessa anvisningar. Elverktyget är farligt om det används av oerfarna personer.
- e **Hantera elverktyget med omsorg.** Kontrollera att rörliga komponenter fungerar felfritt och inte kärvar och att komponenter inte har brutit eller skadats så att elverktygets funktion påverkas negativt. Se till att skadade delar repareras innan verktyget används igen. Många olyckor orsakas av dåligt skötta elverktyg.
- f **Håll skärverktygen vassa och rena.** Omsorgsfullt skötta skärverktyg med vassa eggar kommer inte så lätt i kläm och är lättare att styra.
- g **Använd elverktyg, tillbehör, insatsverktyg osv. enligt dessa anvisningar.** Ta hänsyn till arbetsvillkoren och arbetsmomenten. Om elverktyget används på icke ändamålsenligt sätt kan farliga situationer uppstå.
- 5 **Användning och skötsel av batteripaket**
- a **Ladda batteripaketet endast med laddare som godkännts av tillverkaren.** Laddare som inte lämpar sig för batteripaketet kan orsaka brand.
- b **Använd maskinen endast med ett lämpligt batteripaket.** Användning av ett andra batteripaket kan orsaka personskador eller bränder.
- c **Håll batteripaketet borta från metalliska föremål som häftklamrar, mynt, nycklar, spikar, skruvar eller andra små metalliska föremål när du inte använder det, då dessa kan orsaka kortslutning.** En kortslutning kan orsaka brand eller en explosion.
- d **I vissa fall kan det rinna ut vätska ur batteripaketet.** Undvik kontakt med vätskan. Om du får vätska på dig måste du spola bort den noggrant med vatten. Uppsök genast läkare om vätska hamnar i ögonen. Batterivätska kan orsaka utslag och brännskador på huden.
- 6 **Service**
- a **Låt endast kvalificerad fackpersonal reparera elverktyget och endast med originalreservde-**

lar. På så sätt garanteras att elverktygets säkerhet upprätthålls.

Säkerhetsinstruktioner Hoppningsax

Enheten har en fast längd på 0,91 m.

⚠ FARA ● Okoncenterat arbete kan leda till svåra personskador. Använd aldrig maskinen under påverkan av droger, alkohol eller läkemedel eller om du är trött.

⚠ VARNING ● Apparaten får inte användas av barn eller personer med nedsatt fysisk, sensorisk eller mental förmåga, eller personer som inte har kunskap om dessa anvisningar. Det kan finnas lokala föreskrifter som höjer den lägsta tillåtna åldern för användaren.

● Använd inte maskinen om det finns risk för att blixten slår ner. ● Risk för elektriska stötar. Arbeta inte med maskinen inom 10 meter från luftledning. ● Kontrollera att alla skyddsanordningar och handtag är korrekt och säkert monterade och i gott skick. ● Se till att du står stabilt, att arbetsplatsen är ren och planera en reträttväg vid fallande grenar innan du använder maskinen. ● Håll alltid i maskinen med båda händer. Håll i det främre handtaget med en hand. Håll i det bakre handtaget med den andra handen och manövrera frigöringsknappen och maskinens brytare. ● När man arbetar med maskinen bör man vara klädd i långärmat och långa, grova byxor samt halkfria stövlar. Arbeta aldrig barfota. Bär inte sandaler eller kortbyxor. Undvik löst sittande kläder och kläder med snören eller band. ● Risk för kast om man tappar balansen. Undvik onormal kroppshållning, se till att du står stadigt och håller balansen. ● Byt ut utslitna eller skadade delar innan du använder maskinen. ● Risk för personskador. Gör inga ändringar på maskinen. Använd inte maskinen för att driva påbyggnadsdelar eller maskiner, som inte rekommenderas av tillverkaren. ● Använd maskinen endast vid dagsljus eller konstgjord belysning. ● Du får inte använda enheten om skärmekanismen inte fungerar korrekt. ● För att skydda mot fallande grenar, ställ dig inte under den gren eller kvist som skärs. ● Håll inte beskäraren i en vinkel som är större än 60 ° mot markytan. ● Urklipp och annat material kan fastna mellan kåken och kniven. Håll enheten ren för urklipp och annat material. ● Risk för personskador på grund av lång och oavbruten användning av maskinen. Ta regelbundna pauser medan du arbetar med maskinen. ● Se till att enheten är korrekt placerad innan du startar den. ● Stäng av motorn, ta ut batteripaketet och kontrollera att alla rörliga delar har stannat helt:

- Innan du rengör maskinen eller avlägsnar en blockering.
- Lämnar maskinen utan uppsikt.
- Innan du monterar eller tar bort påbyggnadsdelar.
- Innan du kontrollerar eller underhåller maskinen, eller utför några arbeten på den.

⚠ FÖRSIKTIGHET ● Bär ordentligt ögon- och hörselskydd.

OBSERVERA ● Förvara maskinen endast inomhus.

Ytterligare säkerhetsinformation

⚠ VARNING ● Allvarliga personskador på grund av oaktsamhet som kan bli följden om du använder maskinen ofta. ● Håll arbetsområdet borta från åskådare, barn och djur under skärning. ● Risk för personskador om en gren som ligger i spänn slår tillbaka vid sågning.

- En vass skärkant minskar risken för skador och ökar skärprestandan. Håll skärkanten skarp och ren, följ instruktionerna för oljning och byte av tillbehör.
- Kontrollera maskinen före varje användning och efter varje slag avseende skador. Skadade delar, t.ex. en kontakt, måste repareras eller bytas av auktoriserad kundtjänst.
- Stäng omedelbart av maskinen och kontrollera om den är skadad eller identifiera orsaken till eventuella vibrationer om maskinen har tappats, utsatts för en stöt eller vibrerar onormalt. Låt en auktoriserad verkstad reparera maskinen eller byt maskinen om den är skadad.
- Risk för personskador och skador på enheten om okvalificerad personal utför underhålls- och skötselarbete. Service och underhållsarbete på denna enhet kräver speciellt skydd och kunskap och får endast utföras av lämpligt kvalificerad och specialutbildad specialistpersonal.
- Risk för personskada på grund av felaktig användning. Förvara denna bruksanvisning, läs den regelbundet och använd den för att instruera andra människor att använda enheten. Ge dig denna manual när du lånar ut eller överför enheten.

⚠ FÖRSIKTIGHET ● Hala handtag och greppytor gör att säker drift och kontroll av maskinen i oväntade situationer blir omöjlig. Se till att handtagen och greppytorna är torra, rena och fria från olja och smörjmedel. ● Manövreringspersonalen ska kontrollera att alla skyddsanordningar sitter korrekt och fungerar innan arbetet påbörjas.

Säkert underhåll och skötsel

⚠ VARNING ● Stäng av motorn, se till att alla rörliga delar är helt stoppade och ta bort batteripaketet innan inspektion, rengöring eller underhåll av utrustningen. ● Service- och underhållsarbete på maskinen kräver särskild omsorg och kunskap och får endast utföras av lämpligt kvalificerad personal. Ta maskinen till ett auktoriserat servicecenter för underhåll. ● Se till så att maskinen alltid är i driftsäkert skick genom att regelbundet kontrollera att bultar, muttrar och skruvar är tillräckligt åtdragna.

⚠ FÖRSIKTIGHET ● Använd endast reservdelar, tillbehör och påbyggnadsdelar som har godkänts av tillverkaren. Originalreservdelar, originaltillbehör och originalpåbyggnadsdelar garanterar en säker och störningsfri drift av maskinen. ● Skador och skador på enheten när kemikalier skadar, mjukar eller förstör plastdelar. Undvik kontakt med plastdelar med bromsvätska, bensin, petroleumbaserade produkter, rostborttagare, etc.

OBSERVERA ● Rengör produkten efter varje användning med en mjuk, torr trasa. ● Använd inte lösningsmedel för att rengöra plastdelar, eftersom de angriper materialet på maskinen. Ta bort smuts som damm, olja och smörjmedel med en ren trasa.

Hänvisning ● Du får endast genomföra de inställningar och reparationer som beskrivs i denna bruksanvisning. Kontakta din auktoriserade kundtjänst för övriga reparationer. ● För att säkerställa en lång och pålitlig livslängd för enheten bör du utföra de underhållsåtgärder som beskrivs i bruksanvisningen regelbundet.

Säker transport och förvaring

⚠ VARNING ● Stäng av maskinen, låt den svalna och ta bort batteripaketet innan du förvarar eller transporterar maskinen.

⚠ FÖRSIKTIGHET ● Risk för personskador och skador på maskinen. Skydda maskinen mot rörelser och fall under transport.

OBSERVERA ● Avlägsna alla främmande föremål från maskinen innan du transporterar eller förvarar den. ● Rengör produkten efter varje användning med en mjuk, torr trasa. ● Förvara maskinen på en torr och välventilerad plats som barn inte kan komma åt. Håll maskinen borta från korroderande ämnen som trädgårdskemikalier. ● Förvara inte maskinen utomhus.

Kvarstående risker

⚠ VARNING ● Även om maskinen används enligt föreskrifterna, kvarstår ändå vissa risker. Följande faror kan uppkomma när man använder maskinen:

- Vibrationer kan orsaka skador. Använd rätt verktyg för varje arbete, använd de avsedda handtagen och begränsa arbetstiden och exponeringstiden.
- Allvarliga skador genom kontakt med skärverktygen. Håll skärverktygen borta från händer och fötter. Använd knivskyddet om du inte använder maskinen, även under korta arbetspauser.
- Skador orsakade av ivägkastade föremål (träspån, flisor).

Riskreducering

⚠ FÖRSIKTIGHET

- Längre användning av verktyget kan leda till vibrationsbaserade cirkulationsstörningar i händerna. En allmängiltig tidslängd för användningen kan inte fastläggas eftersom denna påverkas av många faktorer:
 - Personliga anlag för dålig cirkulation (ofta kalla eller domnade fingrar)
 - Låg omgivningstemperatur. Bär varma handskar för att skydda händerna.
 - Kvävd cirkulation på grund av hårt grepp.
 - Drift utan pauser är skadligare än drift med inlagda pauser.
- Vid regelbunden och oavbruten användning av verktyget samt vid upprepade symtom som domnande och kalla fingrar bör du kontakta läkare.

Avsedd användning

⚠ FARA

Ej ändamålsenlig användning

Livsfara på grund av skärskador

Använd maskinen endast till de ändamål den är avsedd för.

- Motorsågen är endast avsedd för privat bruk.
- Maskinen är endast avsedd till att användas utomhus.
- Av säkerhetsskäl måste maskinen alltid hållas med båda händer.
- Maskinen är avsedd för sågning och kapning av små grenar och kvistar uppe i ett träd. *Tekniska data*. Användaren står säkert på marken.

All annan användning, t.ex. Eftersom skärning av föremål som inte är gjorda av trä är otillåtet. Användaren ansvarar för faror som uppstår på grund av otillåten användning.

Miljöskydd



Förpackningsmaterialen kan återvinnas. Avfallshandera förpackningar på ett miljövänligt sätt.



Elektriska och elektroniska maskiner innehåller ofta värdefulla återvinningsbara material och komponenter såsom engångsbatterier, uppladdningsbara batterier och olja, som vid felaktig användning eller felaktig avfallshantering kan utgöra en potentiell risk för människors hälsa och för miljön.

Dessa komponenter är dock nödvändiga för att maskinen ska kunna arbeta korrekt. Maskiner som märkts med denna symbol får inte kastas i hushållsoporna.

Information om ämnen (REACH)

Aktuell information om ämnen finns på: www.kaercher.com/REACH

Tillbehör och reservdelar

Använd endast originaltillbehör och originalreservdelar, så att en säker och störningsfri drift av maskinen är garanterad.

Information om tillbehör och reservdelar finns på www.kaercher.com.

Leveransens omfattning

Maskinens leveransomfattning är avbildad på förpackningen. Kontrollera att innehållet i leveransen är fullständigt. Kontakta din försäljare om något tillbehör saknas eller om det finns transportskador.

Symboler på maskinen

	Allmän varningssymbol
	Läs bruksanvisningen och all säkerhetsinformation före idrifttagning.
	Använd glidsäkra och slitstarka handskar när du arbetar med maskinen.
	Använd skyddsskor med halkskydd när du arbetar med maskinen.
	Använd lämpliga ögon- och hörselskydd när du arbetar med maskinen.
	Utsätt inte maskinen för regn eller väta.
	Elektrisk fara. Håll ett avstånd på minst 10 m till luftledningarna när du arbetar med maskinen.
	Risk på grund av föremål som slungas iväg. Se till att åskådare, särskilt barn och husdjur, håller sig på ett avstånd om minst 15 m från arbetsområdet.
	Håll händerna borta från det här området.

Beskrivning av maskinen

I den här bruksanvisningen beskrivs den maximala utrustningen. Leveransens omfattning varierar beroende på modell (se förpackning).

Bild, se grafiksidor

Bild A

- 1 Maskinens strömbrytare
- 2 Strömbrytarens frigöringsknapp
- 3 Handtagsskruv
- 4 Typskylt
- 5 Batteripaketets frigöringsknapp
- 6 Kniv
- 7 krok
- 8 Knivskydd
- 9 *Snabbladdare Battery Power 18V
- 10 *Batteripaket Battery Power 18 V

* Tillval, ingår inte i leveransen

Batteripaket

Apparaten kan drivas med ett 18 V Kärcher Battery Power atteripaket.

Idrifttagning

Ta bort knivskyddet

1. Ta bort knivskyddet.

Bild B

Montera kroken

1. Montera kroken med en lämplig Phillips-skruvmejsel.

Bild C

Montera batteripaketet

1. Skjut in batteripaketet i maskinens fäste tills du hör att det kopplas i.

Bild D

Grundläggande användning

1. Kontrollera trädet och grenarna för att se om det finns skador som t.ex. B ruttnar eller grenarna är under spänning.

2. Håll maskinen med båda händerna.

Bild E

3. Använd kroken för att ta bort lös bark eller grenar.

Bild F

Slå på maskinen

1. Tryck på strömbrytarens frigöringsknapp.

Bild G

2. Tryck på strömbrytaren. Maskinen startar.
3. Släpp strömbrytaren. Maskinen stannar.

Släpp blockeringar

Träflis eller bark kan leda till blockering av skärbladen.

⚠ VARNING

Avlägsna blockeringar

Skärskador genom vass kniv eller föremål med vassa kanter

Använd alltid skyddshandskar när du undersöker eller avlägsnar en blockering.

1. Tryck på apparatbrytaren 3 - 4 gånger. Om blockeringen inte kan lösas, fortsätt enligt följande:
2. Ta bort batteripaketet (se kapitel *Ta ut batteripaketet*).
3. Slå försiktigt klippkniven med en bit trä eller en gummiplugga tills blocket lossnar. Håll händerna borta från skärbladen när bladen plötsligt öppnar efter att du har tagit bort blockeringen.

Bild H

4. Kontrollera att knivarna är fria att röra, rengör kniven vid behov med en borste med främmande föremål.
5. Ta bort batteripaketet (se kapitel *Montera batteripaketet*).
6. Innan du klipper ytterligare, tryck på apparatbrytaren för att öppna bladen helt.

Bild G

Ta ut batteripaketet

Hänvisning

Vid längre arbetsuppehåll måste batteripaketet tas ut ur maskinen och skyddas mot obehörig användning.

1. Dra i batteripaketets frigöringsknapp i riktning mot batteripaketet.

Bild I

2. Tryck på batteripaketets frigöringsknapp för att låsa upp batteripaketet.
3. Ta ut batteripaketet ur apparaten.

Avsluta driften

1. Ta ut batteripaketet ur apparaten (se kapitel *Ta ut batteripaketet*).
2. Rengör maskinen (se kapitel *Rengöra maskinen*).

Transport

⚠ FÖRSIKTIGHET

Bristande hänsyn till vikt

Risk för personskador och materialskador
Ta hänsyn till maskinens vikt vid transport.

⚠ FÖRSIKTIGHET

Okontrollerad start

Skärskador

Ta ut batteriet ur ut batteriet ur maskinen före transport. Transportera endast maskinen med monterat kedjeskydd.

- Vid transport i fordon ska maskinen säkras så att den inte kan halka och välta.

Förvaring

Rengör alltid maskinen när den ska förvaras (se kapitel *Rengöra maskinen*).

⚠ FÖRSIKTIGHET

Bristande hänsyn till vikt

Risk för personskador och materialskador
Ta hänsyn till maskinens vikt vid förvaring.

⚠ FÖRSIKTIGHET

Okontrollerad start

Skärskador

Ta ut batteriet ur maskinen före förvaring.

Förvara endast maskinen med monterat kedjeskydd.

Hjälp vid störningar

Störningar har ofta enkla orsaker, som du kan åtgärda på egen hand med hjälp av översikten nedan. I tveksamma fall eller vid störningar som inte anges här, kontakta auktoriserad kundtjänst.

1. Ta bort kroken med en lämplig Phillips-skruvmejsel.
Bild J
2. Sätt alltid på knivskyddet.
Bild K
3. Förvara maskinen på en torr och välventilerad plats. Se till att maskinen inte kommer i kontakt med korrosiva ämnen som trädgårdskemikalier och tösalt. Förvara inte maskinen utomhus.

Skötsel och underhåll

⚠ FÖRSIKTIGHET

Okontrollerad start

Skärskador

Ta alltid ut batteriet ur maskinen innan du utför arbete på den.

⚠ FÖRSIKTIGHET

Vass skärkniv

Skärskador

Använd alltid skyddshandskar när du arbetar på skärkniven.

Rengöra maskinen

OBSERVERA

Felaktig rengöring

Skador på handtagshuset

Använd inte lösningsmedel för att rengöra handtagshuset.

Använd rena trasor för att ta bort föroreningar, t.ex. Som damm, olja eller smörjmedel att ta bort.

OBSERVERA

Kontakt med kemikalier

Skador på plastdelar

Lämna inte plastdelarna med kemikalier som t.ex. B Bromsvätska, bensin, petroleumbaserade produkter eller rostborttagare i kontakt.

1. Ta bort batteripaketet (se kapitel *Ta ut batteripaketet*).
2. Rengör kedjan med en borste och ta bort sågresten och smuts.

Bild L

3. Rengör höljet och handtagen med en mjuk, torr trasa.

Skärkniv för olja

För att upprätthålla knivkvaliteten måste knivbladen smörjas efter varje användning.

Hänvisning

Du får ett mycket gott resultat om du använder tunnflytande maskinolja eller sprayolja.

1. Lägg maskinen på ett jämnt underlag.
2. Applicera oljan på skärbladen.

Bild M

Innan start

Följande aktiviteter måste utföras före varje användning:

- Undersök om maskinen är skadad.
- Kontrollera att alla bultar, muttrar och skruvar är korrekt åtdragna.
- Kontrollera skärbladets skärpa. Byt ut det trubbiga skärbladet.

Med stigande ålder kommer batteripaketets kapacitet att reduceras även vid bra hantering och full drifttid kom-

mer då inte längre att uppnås vid full laddning. Detta är inte ett fel.

Fel	Orsak	Åtgärd
Maskinen startar inte	Batteripaket är tomt.	● Ladda upp batteripaketet.
	Batteripaketet är defekt.	● Byt ut batteripaketet.
	Batteripaketet är felaktigt insatt.	● Skjut in batteripaketet i fästet tills du hör att det hakar i.
Maskinen stannar under drift	Kedjan blockerad av sågresten.	● Ta bort sågresten.
	Batteriet är överhettat	● Avbryt arbetet och vänta tills batteritemperaturen ligger inom normalområdet igen.
	Motorn är överhettad	● Avbryt arbetet och låt motorn svalna.

Garanti

I respektive land gäller de garantivillkor som publicerats av våra auktoriserade distributörer. Eventuella fel på maskinen repareras utan kostnad inom garantifristen, under förutsättning att det orsakats av ett material- eller tillverkningsfel. I frågor som gäller garantin ska du vända dig med kvitto till inköpsstället eller närmaste, auktoriserad kundtjänst.
(Se baksidan för adress)

Tekniska data

	TLO 18-32	
Effektdata maskin		
Driftspänning	V	18
Diameter skärgods (max.)	mm	32
Diameter skärgods (max.)	mm	28
Klippykel / pausens varaktighet	s	10 / 7
Fastställda värden enligt EN 60745-1-xx		
Ljudtrycksnivå L_{pA}	dB(A)	70,8
Osäkerhet K_{pA}	dB(A)	3,0
Ljudeffektsnivå L_{WA}	dB(A)	81,8
Osäkerhet K_{WA}	dB(A)	3,0
Hand-arm-vibrationsvärde för främre handtag	m/s^2	0,5
Hand-arm-vibrationsvärde för bakre handtag	m/s^2	0,7
Osäkerhet K	m/s^2	1,5
Mått och vikter		
Längd x bredd x höjd	mm	910 x 190 x 95
Vikt (utan batteripaket)	kg	2,4

Med förbehåll för tekniska ändringar.

Vibrationsvärde

⚠ VARNING

Det angivna vibrationsvärdet mättes med en standardmätmetod och får användas för jämförelse av maskinerna.

Det angivna vibrationsvärdet får användas i en preliminär bedömning av belastningen.

Beroende på hur maskinen används kan vibrationerna under den aktuella användningen av maskinen avvika från totalvärdet.

Maskiner med ett hand-arm vibrationsvärde > 2,5 m/s^2 (se kapitel Tekniska data i bruksanvisningen)

⚠ FÖRSIKTIGHET ● *Kontinuerlig användning av maskinen i flera timmar kan leda till domningar.*
● *Bär varma handskar för att skydda händerna.* ● *Ta regelbundna arbetspauser.*

EU-försäkringen om överensstämmelse

Härmed förklarar vi att nedan angiven maskin genom sin utformning och konstruktionstyp samt i det utförande som marknadsförs av oss uppfyller gällande grundläggande säkerhets- och hälsokrav i EU-direktivet. Denna försäkringen upphör att gälla om maskinen ändras utan att detta har godkänts av oss.

Produkt: Battery Lopper
Typ: 1.444-020.0

Gällande EU-direktiv

2006/42/EG (+2009/127/EG)
2011/65/EU
2014/30/EU

Tillämpade harmoniserade standarder

EN 55014-1: 2017
EN 55014-2: 2015
EN 60745-1:2009+A11:2010
EN 50581: 2012
EN ISO 12100: 2010

Undertecknande agerar på uppdrag av och med styrelsens godkännande.



H. Jenner
Chairman of the Board of Management



S. Reiser
Director Regulatory Affairs & Certification

Dokumentationsbefullmäktigad: S. Reiser

Alfred Kärcher SE & Co. KG
Alfred-Kärcher-Str. 28 - 40
D-71364 Winnenden (Germany)
Tfn: +49 7195 14-0
Fax: +49 7195 14-2212
Winnenden, 2018/07/01

Sisältö

Turvallisuusohjeet.....	70
Määräystenmukainen käyttö	72
Ympäristönsuojelu	73
Lisävarusteet ja varaosat	73
Toimituksen sisältö	73
Laitteessa olevat symbolit	73
Laitekuvaus	73
Käyttöönotto	73
Peruskäyttö	73
Laitteen kytkeminen päälle	73
Jumitumien avaaminen	74
Akun poistaminen	74
Käytön lopettaminen	74
Kuljetus.....	74
Varastointi.....	74
Hoito ja huolto	74
Ohjeet häiriötilanteissa	75
Takuu.....	75
Tekniset tiedot	75
Tärinäarvo	75
EU-vaatimustenmukaisuusvakuutus	75

Turvallisuusohjeet



Lue ennen laitteen ensimmäistä käyttöä nämä turvallisuusohjeet, tämä alkuperäinen käyttöohje, akun mukana toimitettavat turvallisuusohjeet ja akun/laturin mukana toimitettava alkuperäinen käyttöohje. Menettele niiden mukaisesti. Säilytä ohjeet myöhempiä käyttöä tai laitteen seuraavaa omistajaa varten. Käyttöohjeen ohjeiden lisäksi sinun on noudatettava lakimääräisiä yleisiä turvallisuus- ja tapaturmantorjuntamääräyksiä.

Vaarallisuusasteet

⚠ VAARA

- Huomautus välittömästi uhkaavasta vaarasta, joka voi aiheuttaa vakavan ruumiinvamman tai johtaa kuolemaan.

⚠ VAROITUS

- Huomautus mahdollisesta vaarallisesta tilanteesta, joka voi aiheuttaa vakavan ruumiinvamman tai voi johtaa kuolemaan.

⚠ VARO

- Huomautus mahdollisesta vaarallisesta tilanteesta, joka voi aiheuttaa vähäisiä vammoja.

HUOMIO

- Huomautus mahdollisesta vaarallisesta tilanteesta, joka voi aiheuttaa aineellisia vahinkoja.

Sähköyökalujen yleiset turvallisuusohjeet

⚠ VAROITUS

- **Lue kaikki turvallisuus- ja käyttöohjeet.** Turvallisuus- ja käyttöohjeiden noudattamatta jättäminen saattaa johtaa sähköiskun ja/tai vakaviin loukkaantumisiin. **Säilytä kaikki turvallisuus- ja käyttöohjeet myöhempiä käyttöä varten.** Turvallisuusohjeissa käytetty käsite "sähköyökalu" tarkoittaa verkkokäyttöisiä sähköyökaluja (joissa on verk-

kojohto) ja akkukäyttöisiä sähköyökaluja (joissa ei ole verkkojohtoa).

1 Työpaikan turvallisuus

- a **Pidä työskentelyalue siistinä ja hyvin valaistuna.** Työpaikan epäjärjestys ja valaisemattomat työalueet voivat johtaa tapaturmiin.
- b **Älä käytä sähköyökalua räjähdyksalttiissa ympäristössä, jossa on syttyviä nesteitä, kaasuja tai pölyjä.** Sähköyökalut synnyttävät kipinäitä, jotka saattavat sytyttää pölyn tai höyryt.
- c **Pidä lapset ja sivulliset loitolla sähköyökalua käyttäessäsi.** Voit menettää sähköyökalun hallinnan huomiosi suuntautuessa muualle.

2 Sähköturvallisuus

- a **Sähköyökalun pistokkeen pitää sopia pistorasiaan.** Pistoketta ei saa muuttaa millään tavalla. Älä käytä pistorasia-adaptoreita suojamaadoitettujen sähköyökalujen yhteydessä. Alkuperäisessä kunnossa olevat pistokkeet ja sopivat pistorasiat vähentävät sähköiskun vaaraa.
- b **Vältä koskettamasta sähköä johtaviin pintoihin, kuten putkiin, pattereihin, liesiin ja jääkaappeihin.** Sähköiskun vaara kasvaa, jos kehosi on maadoitettu.
- c **Älä altista sähköyökaluja sateelle tai kosteudelle.** Veden tunkeutuminen sähköyökalun sisään lisää sähköiskun vaaraa.
- d **Älä kannata ripusta sähköyökalua verkkojohdosta äläkä vedä pistoketta irti pistorasiasta johdosta vetämällä.** Pidä johto loitolla kuumuudesta, öljystä, terävistä reunoista ja liikkuvista osista. Vahingoittuneet tai toisiinsa kietoutuneet johdot lisäävät sähköiskun vaaraa.
- e **Kun käytät sähköyökalua ulkona, käytä ainaoastaan ulkokäyttöön soveltuva jatkojohto.** Ulkokäyttöön soveltuva jatkojohdon käyttö pienentää sähköiskun vaaraa.
- f **Jos sähköyökalua on välttämätöntä käyttää kosteassa ympäristössä, käytä vikavirtasuojakytintä.** Vikavirtasuojakytimen käyttö pienentää sähköiskun vaaraa.

3 Henkilöturvallisuus

- a **Ole valpas, kiinnitä huomiota työskentelyysi ja noudata tervettä järkeä sähköyökalua käyttäessäsi.** Älä käytä sähköyökalua, jos olet väsynyt tai huumeiden, alkoholin tai lääkkeiden vaikutuksen alaisena. Sähköyökalua käytettäessä hetkellinenkin varomattomuus saattaa aiheuttaa vakavia vammoja.
- b **Käytä henkilökohtaisia suojarusteita ja aina suojalaseja.** Henkilökohtaiset suojaruusteet, kuten hengityssuojain, luistamattomat turvajalkineet, kypärä ja kuulosuojaimet, pienentävät oikein käytettyinä loukkaantumiskäsiä sähköyökalun käyttötilanteesta riippuen.
- c **Varo tahatonta käynnistämistä.** Varmista, että sähköyökalu on kytketty pois päältä, ennen kuin liität sen verkkovirtaan ja/tai liität siihen akun, otat sen käteesi tai kannat sitä. Jos annat sähköyökalua sormi käyttökytkimellä tai liität pistokkeen pistorasiaan käyttökytkimen ollessa käyntiasennossa, altistat itsesi onnettomuuksille.
- d **Poista kaikki säätöyökalut ja ruuvitaltat, ennen kuin käynnistät sähköyökalun.** Työkalu tai avain, joka sijaitsee sähköyökalun pyöriässä osassa, saattaa johtaa loukkaantumiseen.

- e Vältä vaikeita työskentelyasentoja. Varmista aina tukeva seisoma-asento ja tasapaino. *Siten voit paremmin hallita sähkötyökalua odottamattomissa tilanteissa.*
- f Käytä työohsi soveltuvia vaatteita. Älä käytä löysiä työvaatteita tai koruja. Pidä hiukset, vaatteet ja käsi­neet loitolla liikkuvista osista. *Väljät vaatteet, käsi­neet, korut ja pitkät hiukset voivat takertua liikkuviin osiin.*
- g Jos pölynpoisto- ja keräilylaitteita voidaan asentaa, sinun on tarkastettava, että ne on liitetty oikein ja että niitä käytetään oikealla tavalla. Pölynpoistovarus­tuksen käyttö vähentää pölyn aiheuttamia vaaroja.
- 4 Sähkötyökalun käyttö ja käsittely
- a Älä ylikuormita laitetta. Käytä kyseiseen työhön tarkoitettua sähkötyökalua. *Sopivaa sähkötyökalua käyttäen työskentelet paremmin ja varmemmin tehoalueella, jolle sähkötyökalu on tarkoitettu.*
- b Älä käytä sähkötyökalua, jonka käyttökytkin ei toimi. *Sähkötyökalu, jota ei enää voida käynnistää tai pysäyttää käyttökäytimellä, on vaarallinen, ja se täytyy korjata.*
- c Irrota pistoke pistorasiasta jätai irrota akku ennen kuin muutat laiteasetuksia tai vaihdat lisävarusteita ja kun lopetat työkalun käyttämisen. Tämä turvatoimenpide estää sähkötyökalun tahattoman käynnistymisen.
- d Säilytä sähkötyökalut poissa lasten ulottuvilta, kun niitä ei käytetä. Älä anna toisten henkilöiden käyttää sähkötyökalua, elleivät he ole perehtyneet sen käyttöön ja lukeneet käyttöohjeita. *Sähkötyökalut ovat vaarallisia, jos niitä käyttävät kokemattomat henkilöt.*
- e Hoida sähkötyökalujasi huolella. Tarkasta, että liikkuvat osat toimivat moitteettomasti eivätkä ole puristuksissa, ja tarkasta myös, ettei sähkötyökalussa ole murtuneita tai vaurioituneita osia, jotka saattaisivat haitata sen toimintaa. Korjauta vaurioituneet osat ennen työkalun käyttämistä. *Usein loukkaantumisten ja tapaturmien syynä on sähkötyökalujen laiminlyöty huolto.*
- f Pidä terät terävinä ja puhtaina. *Huolella hoide­nut terät, joiden leikkausreunat ovat teräviä, eivät jumitu herkästi, ja niillä työn­teko on kevyempää.*
- g Käytä sähkötyökalua, lisävarusteita ja tarvikkeita, teriä jne. niiden käyttöohjeiden mukaisesti. Ota tällöin työolosuhteet ja suoritettava työtehtävä huomioon. *Sähkötyökalun käyttö muuhun kuin sille tarkoitettuun käyttöön saattaa johtaa vaarallisiin tilanteisiin.*
- 5 Akun käyttö ja hoito
- a Lataa akku vain valmistajan hyväksymien latauslaitteiden kanssa. *Kyseyselle akulle sovel­lumattomat latauslaitteet voivat aiheuttaa tulipalon.*
- b Käytä laitetta vain soveltuvalla akulla. *Muun akun käyttäminen voi aiheuttaa loukkaantumisia tai tulipaloja.*
- c Kun et käytä akkua, pidä se poissa paperiliit­timien, kolikoiden, avaimien, naulojen, ruuvien tai muiden pienten metalliesineiden lähetyviltä, sillä ne voivat aiheuttaa oikosu­lun. *Oikosulku voi aiheuttaa tulipalon tai räjä­hdyksen.*

- d Akusta voi tietyissä olosuhteissa vuotaa nestettä. Vältä joutumista kosketuksiin sen kanssa. Jos joudut kosketuksiin nesteen kanssa, huuhdo se huolellisesti vedellä. Jos nestettä joutuu silmiin, ota välittömästi yhteyttä lääkäriin. *Akkuneste voi aiheuttaa ihottumaa ja ihon polttelua.*

6 Huolto

- a Anna koulutettujen ammattihenkilöiden korjata sähkötyökalusi ja hyväksy korjauksiin vain alkuperäisiä varaosia. *Siten varmistat, että sähkötyökalu säilyy turvallisena.*

Turvallisuusohjeet Oksaleikkuri

Laitteen kiinteä pituus on 0,91 m.

VAARA • Huolimaton työskentely voi aiheuttaa vakavia vammoja. Älä käytä laitetta huumeiden, alkoholin tai lääkkeiden vaikutuksen alaisena tai kun olet väsynyt.

VAROITUS • Tätä laitetta eivät saa käyttää henkilöt, joiden ruumiilliset, aistimelliset tai henkiset kyvyt ovat rajoittuneita, eivätkä henkilöt, jotka eivät ole perehtyneet näihin ohjeisiin. Paikallisissa määräyksissä saatetaan rajoittaa käyttäjän ikää. • Älä käytä laitetta ukkosella. • Sähköiskun vaara. Säilytä laitteen kanssa työskennellessäsi 10 metrin etäisyys ilmajoihin. • Varmista, että kaikki suojalaitteet ja kahvat on kiinnitetty asianmukaisesti ja turvallisesti ja että ne ovat hyväksyntäkoissa. • Varmista ennen laitteen käyttöä, että alusta on tukeva ja työpaikka puhtas sekä suunnittele perään­tymistie, jota voit käyttää putoavilta oksilta suoautumiseen. • Pidä laitteesta aina kaksin kiinni. Pidä etukahvasta kiinni yhdellä kädellä. Pidä takakahvasta kiinni sekä käytä vapautuspainiketta ja laitekytkintä toisella kädellä. • Kun työskentelet tällä laitteella, käytä pitkiä, vahvoja housuja, pitkähihaisia vaatteita sekä saappaita, joissa on hyvä pito. Älä työskentele paljain jaloin. Älä käytä sandaaleja tai lyhyitä housuja. Vältä väljiä vaatteita sekä vaatteita, joissa on nyörejä ja nauhoja. • Takaiskun vaara tasapainon menetyksen vuoksi. Vältä epänormaalia asentoa. Pidä huoli siitä, että seisot tukevasti ja pysyt tasapainossa. • Vaihda lop­puun kuluneet tai vaurioituneet osat, ennen kuin otat laitteen käyttöön. • Loukkaantumisvaara. Älä tee laitteeseen mitään muutoksia. Älä käytä laitetta lisä- tai muiden laitteiden käyttämiseen, joita laitteen valmistaja ei ole suositellut. • Käytä tätä laitetta vain päivänvalossa tai hyvässä keinotekoisessa valaistuksessa. • Laitetta ei saa käyttää, jos leikkuumeکانismi ei toimi kunnolla. • Älä seisole leikkavilta oksan tai puunhaaran alla suoautuaksesi putoavilta oksilta. • Älä pidä oksaleikkuria yli 60°:n kulumassa maanpintaan nähden. • Leikkattavaa ja muuta materiaalia voi juuttua leuan ja terän väliin. Pidä laite puhtaana leikkavasta ja muusta materiaalista. • Laitteen pitkäkestoinen, jatkuva käyttö aiheuttaa loukkaantumisvaaran. Pidä säännöllisiä taukoja työskennellessäsi laitteella. • Varmista, että laite on oikeassa asennossa, ennen kuin käynnistät sen. • Sammuta laite, poista akku ja varmista, että kaikki liikkuvat osat ovat pysähtyneet kokonaan: • ennen kuin puhdistat laitteen tai poistat tukkeuman. • kun jätät laitteen ilman valvontaa. • ennen kuin asennat tai poistat lisälaitteita. • ennen kuin tarkistat tai huollat laitteen tai työskentelet laitteen parissa.

VARO • Käytä suojalaseja ja kuulosuojaimia.

HUOMIO • Säilytä laitetta vain sisätiloissa.

Lisäturvaohteja

VAROITUS • Huolimattomuus voi aiheuttaa vakavia vammoja, kun laite tunnetaan hyvin usein ta-
pahtuvan käytön vuoksi. • Pidä muut henkilöt, lapset ja
eläimet poissa työskentelyalueelta leikkaamisen aika-
na. • Loukkaantumisvaara, jos jännityksenalainen oksa
ponnahtaa takaisin leikkuaan aikana. • Terävä
leikkureuna pienentää loukkaantumisriskiä ja lisää
leikkuutehoa. Pidä leikkureuna terävänä ja puhtaana,
noudata öljymistä ja lisävarusteiden vaihtoa koskevia
ohjeita. • Tarkasta aina ennen käyttöä ja jokaisen iskun
jälkeen, ettei laitteessa ole vaurioita. Vaurioituneet osat
on annettava valtuutetun asiakaspalvelun korjattavaksi
tai vaihdettavaksi. • Pysäytä laite välittömästi ja tarkis-
ta se vaurioiden varalta tai tunnistaa tärinän syy, jos yk-
sikkö on pudonnut, saanut iskun tai tarisee
epänormaalisti. Anna valtuutetun huollon korjata vauriot
tai vaihtaa laite. • Vammojen ja laitteen vaurioitumisen
vaara, jos epäpätevä henkilöstö suorittaa huolto- ja ho-
totöitä. Tämän laitteen huolto- ja kunnossapitotyöt va-
ativat erityisiä varotoimia ja osaamista, ja niitä saa
suorittaa vain asianmukaisen pätevyyden omaava ja
erikoiskoulutettu ammattihenkilöstö. • Virheellisen
käytön aiheuttama loukkaantumisvaara. Säilytä tämä
käyttöohje, lue se säännöllisesti ja käytä sitä opastaak-
sesi muita henkilöitä laitteen käytössä. Liitä tämä käy-
ttöohje mukaan, jos lainaat laitetta tai annat sen
eteenpäin.

VARO • Liukkaat kahvat ja otepinna estävät
laitteen turvallisen käytön ja hallinnan odottamattomis-
sa tilanteissa. Pidä kahvat ja otepinna kuivina, puhtaina
ja vapaina öljystä sekä voiteluaineista. • Varmista en-
nen työskentelyn aloittamista, että kaikki suojalaitteet
on kiinnitetty asianmukaisesti ja että ne toimivat.

Turvallinen huolto ja hoito

VAROITUS • Sammuta moottori, varmista,
että kaikki liikkuvat osat ovat täysin pysähtyneet, ja
poista akku ennen laitteen tarkastamista, puhdistamista
tai huoltoa. • Tämän laitteen huolto- ja kunnossapito-
työt vaativat erityistä huolellisuutta ja osaamista, ja niitä
saa suorittaa vain asianmukaisesti pätevä henkilöstö.
Vie laite valtuutettuun huoltoilikkeeseen huoltoa varten.
• Varmista, että laite on turvallinen, tarkistamalla sään-
nöllisesti pulttien, mutterien ja ruuvien kunnollinen kiin-
nitys.

VARO • Käytä vain valmistajan hyväksymiä va-
raosia, lisävarusteita ja lisäosia. Alkuperäiset varaosat,
lisävarusteet ja lisäosat varmistavat laitteen turvallisen
ja häiriöttömän käytön. • Vammat ja laitteen vahingot,
jos kemikaalit vahingoittavat, pehmentävät tai tuhoavat
muoviosien varustuksen kosketusta jarrunesteeseen,
bensiniin, raakaöljypohjaisten tuotteiden, ruosteenpois-
toaineen jne. kanssa.

HUOMIO • Puhdista tuote jokaisen käyttökerran
jälkeen pehmeällä, kuivalla liinalla. • Älä käytä muovi-
osien puhdistamiseen liuotainaineita, koska ne syövyttä-
vät laitteessa käytettyjä materiaaleja. Poista
epäpuhtaudet, kuten pöly, öljy ja voiteluaineet, puhtaalla
liinalla.

Huomautus • Saat toteuttaa vain tässä käyttöoh-
jeessa kuvatut säädöt ja korjaukset. Ota yhteyttä valtuu-
tettuun asiakaspalveluun muihin korjauksiin liittyvissä

asioissa. • Laitteen pitkän ja luotettavan käyttöajan var-
mistamiseksi on suoritettava säännöllisesti käyttöoh-
jeessa kuvatut huoltotoimenpiteet.

Turvallinen kuljetus ja varastointi

VAROITUS • Kytke laite pois päältä, anna
sen jäähtyä ja poista akku ennen kuin viet laitteen va-
rastoon tai kuljetat sitä.

VARO • Loukkaantumisen ja laitevaurioiden
vaara. Varmista laite kuljetuksen ajaksi, jotta se ei liiku
tai putoa.

HUOMIO • Poista laitteesta kaikki vieraat aineet
ennen kuljetusta ja varastointia. • Puhdista tuote jokai-
sen käyttökerran jälkeen pehmeällä, kuivalla liinalla.
• Säilytä laitetta kuivassa ja hyvin ilmastoidussa pai-
kassa, jonne lapsilla ei ole pääsyä. Säilytä laitetta kau-
kana korroosioita aiheuttavista aineista, kuten
puutarhakemikaaleista. • Älä säilytä laitetta ulkoalueel-
la.

Jäännösriskit

VAROITUS • Vaikka laitetta käytetään oh-
jeenmukaisella tavalla, jää silti tiettyjä jäännösriskejä.
Laitteen käytön aikana voi esiintyä seuraavia vaaroja:
• Tärinä voi aiheuttaa loukkaantumisia. Käytä jokai-
seen työhön oikeaa työkalua ja määrättyjä otteita ja
rajoita työaikaa ja altistumista.
• Teriin osuminen voi aiheuttaa vakavia vammoja. Pi-
dä kadot ja jalat etäällä leikkuutyökaluista. Käytä te-
räsuojaa, kun et käytä laitetta – myös lyhyiden
työskentelyjen keskeytysten aikana.
• Sinkoavien esineiden, kuten puulastujen ja säikei-
den, aiheuttamat vammat.

Riskien pienentäminen

VARO

• Laitteen pitkäaikaisessa käytössä voi käsissä syntyä
tärinän aiheuttamia verenkiertohäiriöitä. Yleispäte-
vää kestoa laitteen käytölle ei voida määrittää, koska
se riippuu monista tekijöistä:
• Henkilökohtainen taipumus heikentyneeseen ve-
renkiertoon (usein kylmät sormet, sormien kihel-
möinti)
• Alhainen ympäristön lämpötila. Käytä käsiesi suoja-
na lämpimiä käsineitä.
• Lujan tarttumisen estämä verenkierto.
• Keskeytymätön käyttö on vahingollisempaa kuin
taukojen keskeyttämä käyttö.
Jos käytät laitetta säännöllisesti, pitkäaikaisesti ja si-
nalla ilmenee toistuvasti oireita, kuten esim. sormien
kihelmöintiä, kylmät sormet, sinun tulee kääntyä lää-
kärin puoleen.

Määräystenmukainen käyttö

VAARA

Määräystenvastainen käyttö

Hengenvaara viiltohaavojen vuoksi

Käytä laitetta vain määräystenmukaisesti.

- Oksaleikkuri on tarkoitettu ainoastaan yksityiskäyt-
töön.
- Laite on tarkoitettu vain ulkokäyttöön.
- Turvallisuusystävällisestä laitteesta on pidettävä kiinni aina
kaksin käsin.
- Laite on tarkoitettu pienten oksien ja oksanhaarojen
leikkaamiseen ja karsimiseen (katso oksien enim-

mäispaksuudet kohdasta *Tekniset tiedot*). Käyttäjää seisoo turvallisesti maassa.

Kaikki muu käyttö, esim. muiden kuin puisten esineiden, leikkaaminen on kielletty. Käyttäjää vastaa vaaratilanteista, jotka johtuvat kielletystä käytöstä.

Ympäristönsuojelu



Pakkauksmateriaalit ovat kierrätettäviä. Hävitä pakkaukset ympäristöystävällisesti.



Sähkö- ja elektroniikkalaitteet sisältävät arvokkaita kierrätettäviä materiaaleja tai rakenneosia kuten paristoja, akkuja tai öljyjä, jotka väärin käsittelyinä tai väärin hävitettyinä voivat aiheuttaa mahdollisia vaaroja ihmisten terveydelle ja ympäristölle. Nämä rakenneosat ovat kuitenkin välttämättömiä laitteen asianmukaista käyttöä varten. Tällä symbolilla merkityt laitteita ei saa hävittää tavallisena talousjätteenä.

Sisältöaineita koskevia ohjeita (REACH)

Päivitettyjä tietoja sisältöaineista löytyy osoitteesta:

www.kaercher.com/REACH

Lisävarusteet ja varaosat

Käytä vain alkuperäisiä lisävarusteita ja alkuperäisiä varaosia, sillä ne varmistavat laitteen turvallisen ja häiriötöntömän käytön.

Tietoja lisävarusteista ja varaosista löytyy osoitteesta www.kaercher.com.

Toimituksen sisältö

Laitteen toimituksen sisältö on kuvattu pakkauksessa. Tarkasta laitetta pakkauksesta purkaessasi pakkauksen sisällön täydellisyys. Jos lisävarusteita puuttuu tai havaitset kuljetusvahinkoja, ilmoita tästä jälleenmyyjälle.

Laitteessa olevat symbolit

	Yleinen varoitusmerkki
	Lue ennen käyttöönottoa käyttöohje ja kaikki turvaohjeet.
	Käytä luistamattomia ja kestäviä käsineitä, kun työskentelet laitteella.
	Käytä luistamattomia turvajalkineita, kun työskentelet laitteella.
	Käytä laitteella työskennellessäsi sopivia silmä- ja kuulosuojaimia.
	Älä altista laitetta sateelle tai kosteille olosuhteille.
	Sähkövaara. Säilytä laitteella suoritettavien töiden aikana vähintään 10 metrin etäisyys ilmajohtoihin.

	Vaara esineiden sinkoutuessa ilmaan. Pidä henkilöt, erityisesti lapset, sekä lemmikit vähintään 15 metrin etäisyydellä työskentelyalueesta.
	Pidä kädet etäällä teristä.

Laitekuvaus

Tässä käyttöohjeessa kuvataan maksimaalinen varustus. Mallista riippuen toimituksen sisällössä on eroja (katso pakkaus).

Katso kuva kuvitussivuilla

Kuva A

- Laitekytkin
- Laitekytkimen vapautuspainike
- Kahvakotelo
- Tyypikkilpi
- Akun vapautuspainike
- Leikkuuterä
- Koukku
- Teräsuoja
- *Battery Power 18 V -pikalaturi
- *Battery Power 18 V -akkupaketti

* Ei kuulu toimitussisältöön

Akku

Laitetta voidaan käyttää 18 V Kärcher Battery Power -akkupaketti -akulla.

Käyttöönotto

Poista teräsuoja.

- Poista teräsuoja.

Kuva B

Koukun asennus

- Asenna koukku sopivalla ristiruuvitallalla.

Kuva C

Akun asennus

- Työnnä akkupaketti laitteen kiinnityskohtaan, kunnes se lukittuu kuuluvasti.

Kuva D

Peruskäyttö

- Tarkasta, onko puussa tai oksissa vaurioita, kuten lahoja kohtia, ja onko oksissa jännittystä.
- Pidä laitteesta kiinni molemmin käsin.
Kuva E
- Poista irtonainen kuori tai oksat koukulla.
Kuva F

Laitteen kytkeminen päälle

- Paina laitekytkimen vapautuspainiketta.
Kuva G
- Paina laitekytkintä. Laite käynnistyy.
- Vapauta laitekytkin. Laite pysähtyy.

Jumiutumien avaaminen

Puun säikeet tai kuori voivat johtaa leikkuuterien jumiutumiseen.

⚠ VAROITUS

Tukosten poistaminen

Terävä terä tai teräväreunaiset osat voivat aiheuttaa leikkuuhaavoja.

Käytä suojakäsineitä, kun tarkistat, onko laitteessa tukoksia tai kun poistat ne.

1. Paina laitekytkintä 3–4 kertaa.

Jos jumiutuma ei näin poistu, toimi seuraavasti:

- Poista akku (katso luku *Akun poistaminen*).
- Lyö leikkuuterää varovasti puupalalla tai kumivasaralla, kunnes jumiutuma irtoaa. Pidä kädet etäällä leikkuuteristä, koska terät avautuvat yhtäkkiä jumiutuman poistumisen jälkeen.

Kuva H

- Tarkasta, että leikkuuterät liikkuvat vapaasti, puhdista terät tarvittaessa harjalla vierasesineistä.
- Asenna akkupaketti (katso luku *Akun asennus*).
- Ennen kuin jatkat leikkaamista, paina laitekytkintä avataksesi leikkuuterät kokonaan.

Kuva G

Akun poistaminen

Huomautus

Poista akku laitteesta, kun et tarvitse laitetta pidempään aikaan, ja varmista, ettei laitetta voida käyttää luvattomasti.

- Vedä akun avauspainiketta akun suuntaan.

Kuva I

- Paina akun avauspainiketta avataksesi akun lukituksen.
- Ota akku laitteesta.

Käytön lopettaminen

- Poista akku laitteesta (katso luku *Akun poistaminen*).
- Puhdista laite (katso luku *Laitteen puhdistus*).

Kuljetus

⚠ VARO

Jos painoa ei oteta huomioon

Loukkaantumis- ja vaurioitumisvaara Huomioi kuljetettaessa laitteen paino.

⚠ VARO

Tahaton käynnistyminen

Viiltohaavat

Ota akku pois laitteesta ennen kuljetusta.

Kuljeta laitetta vain, kun teräsuoja on paikallaan.

- Kun kuljetat laitetta ajoneuvossa, varmista, ettei se pääse liukumaan tai kallistumaan.

Varastointi

Puhdista laite aina ennen varastointia (katso luku *Laitteen puhdistus*).

⚠ VARO

Jos painoa ei oteta huomioon

Loukkaantumis- ja vaurioitumisvaara Huomioi varastoitaessa laitteen paino.

⚠ VARO

Tahaton käynnistyminen

Viiltohaavat

Ota akku pois laitteesta ennen varastointia.

Pidä teräsuoja paikallaan laitteen varastoinnin aikana.

- Irrota koukku sopivalla ristiruuvitaltalla.

Kuva J

- Kiinnitä teräsuojus paikalleen.

Kuva K

- Säilytä laitetta kuivassa ja hyvin tuulettuvassa paikassa. Pidä kaukana syövyttävistä aineista kuten puutarhakemikaaleista ja jäätyminenestosuoloista. Säilytä laitetta vain sisätiloissa.

Hoito ja huolto

⚠ VARO

Tahaton käynnistyminen

Viiltohaavat

Irrota akku laitteesta aina ennen kuin teet laitteeseen huoltotoimenpiteitä.

⚠ VARO

Terävä leikkuuterä

Viiltohaavat

Käytä aina suojakäsineitä, kun työskentelet leikkuuterän parissa.

Laitteen puhdistus

HUOMIO

Epäasianmukainen puhdistaminen

Kahvakotelon vaurioituminen

Älä käytä liuottimia kahvakotelon puhdistamiseen.

Poista epäpuhtaudet, kuten pöly, öljy tai voiteluaineet, puhtailla liinoilla.

HUOMIO

Kosketus kemikaalien kanssa

Muoviosien vaurioituminen

Älä päästä muoviosia kosketuksiin kemikaalien, kuten jarrunesteeseen, bensiniin, raakaöljypohjaisten tuotteiden tai ruosteenpoistoaineen, kanssa.

- Poista akku (katso luku *Akun poistaminen*).
- Puhdista leikkuujäämät ja lika leikkuuterästä harjalla.
- Puhdista kahvakotelo pehmeällä, kuivalla liinalla.

Kuva L

Leikkuuterän öljyminen

Leikkuuterän laadun säilyttämiseksi leikkuuterät on öljyttävä jokaisen käyttökerran jälkeen.

Huomautus

Juokseva koneöljy tai öljysuihke tuottaa erittäin hyvän tuloksen.

- Aseta laite tasaiselle alustalle.
- Levitä leikkuuterille öljyä.

Kuva M

Ennen käyttöönottoa

Aina ennen käyttöönottoa on suoritettava seuraavat huoltotoimet:

- Tarkasta laite, onko siinä vaurioita.
- Tarkista kaikki pultit, mutterit ja ruuvit.
- Tarkista leikkuuterän terävyys. Vaihda tylsä leikkuuterä.

Ohjeet häiriötilanteissa

Häiriöillä on usein yksinkertaisia syitä, jotka voit itse poistaa seuraavan yleiskatsauksen avulla. Ota yhteys valtuutettuun asiakaspalveluun epäselvissä tapauksissa tai jos häiriöitä ei ole tässä mainittu.

Akun vanhetessa sen varauskyky heikkenee, vaikka sitä hoidettaisiin hyvin. Näin ollen täyttä käyntiaikaa ei enää saavuteta edes täyteen ladattuna. Tämä ei ole osoitus viasta.

Virhe	Syy	Korjaus
Laite ei käynnisty	Akku on tyhjä.	● Lataa akku.
	Akku on viallinen.	● Vaihda akku.
	Akkua ei ole asetettu oikein.	● Työnnä akku kiinnityskohtaan, kunnes se lukittuu.
Laite pysähtyy käytön aikana	Leikattava materiaali on jumiuttanut terät.	● Poista leikkuujätteet.
	Akku on ylikuumentunut	● Keskeytä työskentely ja odota, kunnes akun lämpötila on normaalialueella.
	Moottori on ylikuumentunut	● Keskeytä työskentely ja anna moottorin jäähtyä.

Takuu

Jokaisessa maassa ovat voimassa vastaavan myyntiyhtiön julkaisemat takuuehdot. Korjaamme laitteessa mahdollisesti ilmenevät häiriöt takuuajan kuluessa maksutta, jos häiriöiden syynä ovat olleet materiaali- tai valmistusvirheet. Takuutapauksessa pyydämme ottamaan yhteyttä ostosittien kanssa jälleenmyyjään tai lähimpään valtuutettuun asiakaspalveluun. (Osoite, katso takasivu)

Tekniset tiedot

		TLO 18-32
Laitteen tehotiedot		
Käyttöjännite	V	18
Leikattavan materiaalin enimmäishalkaisija, pehmeä puu	mm	32
Leikattavan materiaalin enimmäishalkaisija, kova puu	mm	28
Leikkausjakson/taunun kesto	s	10 / 7
Määritetyt arvot standardin EN 60745-1 mukaan		
Äänenpainetaso L_{pA}	dB(A)	70,8
Epävarmuus K_{pA}	dB(A)	3,0
Äänen tehotaso L_{WA}	dB(A)	81,8
Epävarmuus K_{WA}	dB(A)	3,0
Käsi-käsivarsi-tärinäarvo, etukahva	m/s^2	0,5
Käsi-käsivarsi-tärinäarvo, takakahva	m/s^2	0,7
Epävarmuus K	m/s^2	1,5
Mitat ja painot		
Pituus x leveys x korkeus	mm	910 x 190 x 95
Paino (ilman akkupakettia)	kg	2,4

Oikeus teknisiin muutoksiin pidätetään.

Tärinäarvo

VAROITUS

Ilmoitettu tärinäarvo on mitattu vakiotestillä, ja sitä voidaan käyttää laitteiden vertailemiseen.

Ilmoitettua tärinäarvoa voidaan käyttää kuormituksen alustavassa arvioinnissa.

Laitteen käsitteilytavasta riippuen koneen käytöstä aiheutuvat tärinäpäästöt voivat hetkellisesti poiketa ilmoitetusta kokonaisarvosta.

Laite käden-käsivarren tärinäarvolla > 2,5 m/s² (katso luku Tekniset tiedot käyttöohjeessa)

VARO ● Useiden tuntien ajan jatkunut keskeytsetön käyttö voi johtaa puutumisoireisiin. ● Käytä käsiesi suojava lämpimiä käsineitä. ● Pidä säännöllisiä taukoja.

EU-

vaatimustenmukaisuusvakuutus

Täten vakuutamme, että jäljempänä kuvattu kone vastaa suunnittelultaan ja rakenteeltaan sekä meidän markkinoille tuomanamme mallina EU-direktiivien olennaisia turvallisuus- ja terveysvaatimuksia. Jos konetta muutetaan ilman meidän hyväksyntäämme, tämän vakuutuksen voimassaolo raukeaa.

Tuote: akkukäyttöinen oksaleikkuri

Tyyppi: 1.444-020.0

Sovellettavat EU-direktiivit

2006/42/EY (+2009/127/EY)

2011/65/EU

2014/30/EU

Sovelletut yhdenmukaistetut standardit

EN 55014-1: 2017

EN 55014-2: 2015

EN 60745-1:2009+A11:2010

EN 50581: 2012

EN ISO 12100: 2010

Allekirjoittaneet toimivat yrityksen johtokunnan puolesta ja sen valtakirjalla.

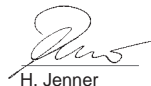
H. Jenner

Chairman of the Board of Management

S. Reiser

Director Regulatory Affairs & Certification

⚠ ΠΡΟΕΙΔΟΠΟΙΗΣΗ

● Διαβάστε όλες τις υποδείξεις ασφαλείας και τις οδηγίες.

Η παράλειψη τήρησης των υποδείξεων ασφαλείας και των οδηγιών μπορεί να έχει ως αποτέλεσμα ηλεκτροπληξία και σοβαρούς τραυματισμούς.

● Φυλάσσετε όλες τις υποδείξεις ασφαλείας και τις οδηγίες για μελλοντική χρήση.

Ο όρος "ηλεκτρικό εργαλείο" που χρησιμοποιείται στις υποδείξεις ασφαλείας αφορά ηλεκτρικά εργαλεία που λειτουργούν τόσο με ηλεκτρικό ρεύμα από πρίζα (με ηλεκτρικό καλώδιο) όσο και με μπαταρία (χωρίς ηλεκτρικό καλώδιο).

1 Ασφάλεια μέρους εργασίας

a Η περιοχή εργασίας πρέπει να είναι καθαρή και με επαρκή φωτισμό. Η ακαταστασία και ο ελλιπής φωτισμός μπορεί να έχουν ως αποτέλεσμα ατυχήματα.

b Με το ηλεκτρικό εργαλείο μην εργάζεστε σε περιοχές με εκρηκτικές ατμόσφαιρες, στις οποίες υπάρχουν εύφλεκτα υγρά, αέρια ή εύφλεκτες σκόνες. Τα ηλεκτρικά εργαλεία δημιουργούν σπινθήρες, οι οποίοι μπορούν να αναφλέξουν τη σκόνη και τους ατμούς.

c Κατά τη διάρκεια της χρήσης του ηλεκτρικού εργαλείου κρατάτε τα παιδιά και τα άλλα άτομα μακριά. Αν σας αποσπάσουν την προσοχή μπορεί να χάσετε τον έλεγχο του εργαλείου.

2 Ηλεκτρική ασφάλεια

a Το φως του ηλεκτρικού εργαλείου πρέπει να ταριάζει στην πρίζα. Σε καμία περίπτωση δεν επιτρέπεται η τροποποίηση του φως. Σε γειωμένα ηλεκτρικά εργαλεία μη χρησιμοποιείτε ανάποδα πρίζες. Τα σωστά φως και οι κατάλληλες πρίζες μειώνουν τον κίνδυνο ηλεκτροπληξίας.

b Αποφεύγετε τη σωματική επαφή με γειωμένες επιφανείες όπως σωλήνες, σώματα καλοριφέρ, φούρνους και ψυγεία. Αν το σώμα σας είναι γειωμένο υπάρχει αυξημένος κίνδυνος ηλεκτροπληξίας.

c Προστατέψτε τα ηλεκτρικά εργαλεία από βροχή και υγρασία. Από τη διείσδυση νερού μέσα σε ένα ηλεκτρικό εργαλείο αυξάνεται ο κίνδυνος ηλεκτροπληξίας.

d Μη χρησιμοποιείτε το ηλεκτρικό καλώδιο για να μεταφέρετε το ηλεκτρικό εργαλείο, για να το κρεμάσετε ή για να τραβήξετε το φως από την πρίζα. Προστατέψτε το καλώδιο από τη ζέση, τα λάδια, τις αιχμηρές άκρες και από τα κινούμενα μέρη του εργαλείου. Τα χαλασμένα και τα μετεωμένα ηλεκτρικά καλώδια αυξάνουν τον κίνδυνο ηλεκτροπληξίας.

e Αν εργάζεστε στο ύπαιθρο με ένα ηλεκτρικό εργαλείο χρησιμοποιείτε μόνο καλώδιο προέκτασης που είναι κατάλληλο για εξωτερική χρήση. Από τη χρήση ενός καλωδίου προέκτασης που είναι κατάλληλο για εξωτερική χρήση ο κίνδυνος ηλεκτροπληξίας μειώνεται.

f Αν η λειτουργία του ηλεκτρικού εργαλείου σε υγρό περιβάλλον δεν μπορεί να αποφευχθεί χρησιμοποιήστε προστατευτικό διακόπτη από ρεύμα διαρροής. Η χρήση ενός

Περιεχόμενα

Υποδείξεις ασφαλείας.....	76
Προβλεπόμενη χρήση.....	79
Προστασία του περιβάλλοντος.....	79
Παρελκόμενα και ανταλλακτικά.....	79
Παραδοτέος εξοπλισμός.....	79
Σύμβολα επάνω στη συσκευή.....	79
Περιγραφή συσκευής.....	80
Θέση σε λειτουργία.....	80
Βασικός τρόπος χειρισμού.....	80
Ενεργοποίηση συσκευής.....	80
Αφαίρεση σφηνωμένων υλικών.....	80
Αφαίρεση μπαταρίας.....	80
Τερματισμός λειτουργίας.....	81
Μεταφορά.....	81
Αποθήκευση.....	81
Φροντίδα και συντήρηση.....	81
Αντιμετώπιση βλαβών.....	81
Εγγύηση.....	82
Τεχνικά στοιχεία.....	82
Τιμή δονήσεων.....	82
Δήλωση συμμόρφωσης ΕΕ.....	82

Υποδείξεις ασφαλείας



Πριν από την πρώτη χρήση της συσκευής διαβάστε αυτές τις υποδείξεις ασφαλείας, αυτό εδώ το εγχειρίδιο οδηγιών χρήσης, τις συνημμένες υποδείξεις ασφαλείας των μπαταριών καθώς και το συνμμεμένο εγχειρίδιο οδηγιών χρήσης για τις μπαταρίες και τον φορτιστή. Εφαρμόζετε αυτές τις οδηγίες. Φυλάξτε τα εγχειρίδια για μεταγενέστερη χρήση ή για τον επόμενο ιδιοκτήτη. Εκτός από τις υποδείξεις στο εγχειρίδιο χρήσης πρέπει να τηρείτε και τους ισχύοντες γενικούς κανονισμούς ασφαλείας και πρόληψης ατυχημάτων.

Διαβαθμίσεις κινδύνων

⚠ ΚΙΝΔΥΝΟΣ

● Υπόδειξη άμεσου κινδύνου, ο οποίος οδηγεί σε σοβαρούς τραυματισμούς ή θάνατο.

⚠ ΠΡΟΕΙΔΟΠΟΙΗΣΗ

● Υπόδειξη πιθανώς επικίνδυνης κατάστασης, η οποία μπορεί να οδηγήσει σε σοβαρούς τραυματισμούς ή θάνατο.

⚠ ΠΡΟΣΟΧΗ

● Υπόδειξη πιθανώς επικίνδυνης κατάστασης, η οποία μπορεί να οδηγήσει σε ελαφρείς τραυματισμούς.

ΠΡΟΣΟΧΗ

● Υπόδειξη πιθανώς επικίνδυνης κατάστασης, η οποία μπορεί να οδηγήσει σε υλικές ζημιές.

προστατευτικού διακόπτη μειώνει τον κίνδυνο ηλεκτροπληξίας.

3 Ασφάλεια για άτομα

- a **Να είστε προσεκτικοί σε ότι κάνετε και να χρησιμοποιείτε το ηλεκτρικό εργαλείο λογικά και συνετά.** Μη χρησιμοποιείτε κανένα ηλεκτρικό εργαλείο όταν είστε κουρασμένοι ή υπό την επίδραση ναρκωτικών ουσιών, αλκοόλ ή φαρμάκων. Μια στιγμή απροσεξίας κατά τη χρήση του ηλεκτρικού εργαλείου μπορεί να έχει ως αποτέλεσμα σοβαρούς τραυματισμούς.
- b **Πάντα να φοράτε ατομικό προστατευτικό εξοπλισμό και προστατευτικά γυαλιά.** Ανάλογο με τον τύπο και τη χρήση του ηλεκτρικού εργαλείου η χρήση ατομικού προστατευτικού εξοπλισμού όπως μάσκα σκόνης, αντιοιδηματική υποδήματα, προστατευτικό κράνος και υασοσπίδες, μειώνει τον κίνδυνο τραυματισμών.
- c **Αποφύγετε την ακούσια έναρξη χρήσης.** Πριν συνδέσετε το ηλεκτρικό εργαλείο στο ηλεκτρικό ρεύμα ή την μπαταρία και πριν το κρατήσετε ή το μεταφέρετε βεβαιωθείτε πως είναι απενεργοποιημένο. Αν κατά τη μεταφορά του ηλεκτρικού εργαλείου έχετε το δάχτυλο στη σκανδάλη ή αν το συνδέσετε στην ηλεκτρική πρίζα ή στην μπαταρία ενεργοποιημένο, μπορεί να προκληθούν ατυχήματα.
- d **Προτού ενεργοποιήσετε το ηλεκτρικό εργαλείο αφαιρέστε τα εξαρτήματα ρύθμισης και τα κλειδιά για βίδες.** Ένα εξάρτημα ή ένα κλειδί που βρίσκεται σε ένα περιστρεφόμενο τμήμα του εργαλείου μπορεί να προκαλέσει τραυματισμούς.
- e **Αποφεύγετε αφύσικες στάσεις του σώματος.** Φροντίστε να στηρίζεστε με ασφάλεια και να έχετε πάντα ισορροπία. Με τον τρόπο αυτό μπορείτε να ελέγξετε καλύτερα το ηλεκτρικό εργαλείο σε κάποια απρόσμενη περίπτωση.
- f **Φοράτε κατάλληλα ρούχα.** Μη φοράτε φαρδιά ρούχα ούτε και κοσμήματα. Κρατάτε τα μαλλιά, τα ρούχα και τα γάντια σας μακριά από κινούμενα μέρη. Τα φαρδιά ρούχα, τα γάντια, τα κοσμήματα ή τα μακριά μαλλιά μπορούν να πιαστούν στα κινούμενα μέρη.
- g **Αν μπορούν να τοποθετηθούν διατάξεις αναρρόφησης και συγκράτησης σκόνης** βεβαιωθείτε πως έχουν συνδεθεί και χρησιμοποιούνται σωστά. Η χρήση μιας διάταξης αναρρόφησης σκόνης μπορεί να μειώσει τους κινδύνους από τη σκόνη.
- 4 **Χρήση και χειρισμός του ηλεκτρικού εργαλείου**
- a **Μην υπερφορτώνετε το εργαλείο.** Χρησιμοποιείτε το σωστό ηλεκτρικό εργαλείο για τη δουλειά σας. Με το κατάλληλο ηλεκτρικό εργαλείο εργάζεστε καλύτερα και με μεγαλύτερη ασφάλεια στο καθορισμένο εύρος ισχύος.
- b **Μη χρησιμοποιείτε κανένα ηλεκτρικό εργαλείο με χαλασμένο διακόπτη.** Ένα ηλεκτρικό εργαλείο που δεν μπορεί πλέον να ενεργοποιηθεί ή να απενεργοποιηθεί είναι επικίνδυνο και πρέπει να επισκευαστεί.
- c **Πριν κάνετε ρυθμίσεις στο εργαλείο ή αλλάξετε εξαρτήματα ή το αφήσετε κάπου, αποσυνδέστε το φως από την πρίζα ή αφαιρέστε την μπαταρία.** Αυτή η ενέργεια αποτρέπει την τυχαία ενεργοποίηση του ηλεκτρικού εργαλείου.
- d **Τα ηλεκτρικά εργαλεία που δεν χρησιμοποιούνται φυλάσσετε τα σε μέρος ασφαλισμένο από παιδιά.** Μην αφήνετε να χρησιμοποιήσουν το εργαλείο άτομα που δεν είναι εξοικειωμένα με αυτό και δεν έχουν διαβάσει τις οδηγίες λειτουργίας. Τα ηλεκτρικά εργαλεία είναι επικίνδυνα όταν χρησιμοποιούνται από άτομα χωρίς εμπειρία.
- e **Φροντίζετε τα ηλεκτρικά εργαλεία με προσοχή.** Ελέγχετε τα κινούμενα μέρη αν λειτουργούν σωστά χωρίς να μαγκώνουν, αν υπάρχουν σπασμένα μέρη ή αν έχουν τέτοια ζημιά που επηρεάζει αρνητικά τη λειτουργία του ηλεκτρικού εργαλείου. Πριν από τη χρήση του εργαλείου επισκευάστε τα χαλασμένα μέρη. Πολλά ατυχήματα με ηλεκτρικά εργαλεία οφείλονται στο ότι έχει γίνει κακή συντήρηση.
- f **Τα εργαλεία κοπής πρέπει να διατηρούνται ακονισμένα και καθαρά.** Τα φροντισμένα εργαλεία κοπής με αιχμηρές κόψεις μαγκώνουν λιγότερο και οδηγούνται πιο εύκολα.
- g **Χρησιμοποιείτε το ηλεκτρικό εργαλείο, τα παρελκόμενα, τα εξαρτήματα κτλ. σύμφωνα με αυτές τις οδηγίες.** Ταυτόχρονα λαμβάνετε υπόψη τις συνθήκες εργασίας και τη δουλειά που θέλετε να κάνετε. Η χρήση των ηλεκτρικών εργαλείων για διαφορετικές εφαρμογές από τις προβλεπόμενες μπορεί να έχει ως συνέπεια επικίνδυνες καταστάσεις.
- 5 **Χρήση και φροντίδα των μπαταριών**
- a **Φορτίστε τις μπαταρίες μόνο με εγκεκριμένους φορτιστές.** Φορτιστές που δεν είναι κατάλληλοι για τις συγκεκριμένες μπαταρίες μπορεί να προκαλέσουν πυρκαγιά.
- b **Χρησιμοποιείτε τη συσκευή μόνο με κατάλληλες μπαταρίες.** Αν χρησιμοποιηθούν διαφορετικές μπαταρίες μπορεί να προκληθούν τραυματισμοί και πυρκαγιά.
- c **Όταν οι μπαταρίες δεν χρησιμοποιούνται θα πρέπει να φυλάσσονται μακριά από μεταλλικά αντικείμενα όπως συνδετήρες, κέρματα, κλειδιά, καρφιά, ή παρόμοια, που θα μπορούσαν να τις βραχυκυκλώσουν.** Το βραχυκύκλωμα μπορεί να προκαλέσει πυρκαγιά ή έκρηξη.
- d **Σε ορισμένες περιπτώσεις μπορεί από τις μπαταρίες να διαρρεύσει υγρό.** Αποφύγετε την επαφή με αυτό το υγρό. Όταν έρχεστε σε επαφή με το υγρό, ξεπλυθείτε καλά με νερό. Αν το υγρό πέσει στα μάτια σας, ζητήστε άμεσα ιατρική βοήθεια. Το υγρό της μπαταρίας μπορεί να προκαλέσει εξανθήματα και εγκαύματα στο δέρμα.
- 6 **Σέρβις**
- a **Τα ηλεκτρικά εργαλεία πρέπει να επισκευάζονται μόνο από εξειδικευμένους τεχνικούς και μόνο με γνήσια ανταλλακτικά.** Έτσι διασφαλίζεται η ασφαλής λειτουργία του εργαλείου.

Οδηγίες ασφαλείας ψαλιδιών κλαδέματος

Η συσκευή έχει σταθερό μήκος 0,91 μ.

⚠ ΚΙΝΔΥΝΟΣ • Σοβαροί τραυματισμοί λόγω ελλιπούς συγκέντρωσης κατά την εργασία. Μην χρησιμοποιείτε τη συσκευή εάν είστε υπό την επίδραση ναρκωτικών ουσιών, αλκοόλ ή φαρμάκων ούτε αν είστε κουρασμένοι.

Δ ΠΡΟΕΙΔΟΠΟΙΗΣΗ ● Αυτή η συσκευή δεν επιτρέπεται να χρησιμοποιείται από παιδιά ή από ενήλικες με περιορισμένες σωματικές, αισθητηριακές ή νοητικές ικανότητες καθώς ούτε και από άτομα που δεν γνωρίζουν αυτές τις οδηγίες. Τοπικές διατάξεις μπορούν να μειώσουν την ηλικία του χειριστή. ● Όταν υπάρχει κίνδυνος κεραιών μην χρησιμοποιείτε τη συσκευή.

● Κίνδυνος ηλεκτροπληξίας. Μην εργάζεστε με τη συσκευή σε απόσταση μικρότερη των 10 m από ελεύθερα καλώδια. ● Βεβαιωθείτε ότι όλες οι διατάξεις ασφαλείας και οι λαβές είναι σωστά και με ασφάλεια στερεωμένες και είναι σε καλή κατάσταση. ● Πριν χρησιμοποιήσετε τη συσκευή επιλέξτε σταθερή θέση, καθαρό χώρο εργασίας και σχεδιάστε τη διαδρομή διαφυγής σε περίπτωση πτώσης κλαδιών. ● Κρατάτε πάντα τη συσκευή και με τα δύο χέρια. Κρατάτε γερά την μπροστινή λαβή με το ένα χέρι. Με το άλλο χέρι κρατήστε σταθερά την πίσω λαβή, πατήστε το πλήκτρο απασφάλισης και τον διακόπτη της συσκευής. ● Κατά την εργασία με τη συσκευή φοράτε μακριά, χοντρά παντελόνια, ρούχα με μακριά μανίκια και αντιολισθητικές μπότες. Μη δουλεύετε ζυπόλητοι. Μη φοράτε πέδιλα ή κοντά παντελόνια. Αποφεύγετε τα φορδιά ρούχα ή ρούχα με κορδόνια και κορδέλες. ● Κίνδυνος ανάκρουσης λόγω απώλειας ισορροπίας. Αποφεύγετε αφιστικές στάσεις του σώματος, φροντίζετε να στηρίζετε στέρεα με ασφάλεια και να έχετε πάντα ισορροπία. ● Αντικαθιστάτε φθαρμένα ή κατεστραμμένα μέρη πριν από την έναρξη λειτουργία της συσκευής.

● Κίνδυνος τραυματισμού. Μην κάνετε μεταφορές στη συσκευή. Μην χρησιμοποιείτε τη συσκευή για να λειτουργείτε πρόσθετα εξαρτήματα ή συσκευές που δεν συνιστώνται από τον κατασκευαστή της συσκευής.

● Χρησιμοποιείτε τη συσκευή μόνο κατά τη διάρκεια της μέρας ή με καλό φωτισμό. ● Δεν επιτρέπεται να χρησιμοποιείτε τη συσκευή όταν ο μηχανισμός κοπής δεν λειτουργεί σωστά. ● Για προστασία από την πτώση κλαδιών, δεν επιτρέπεται να στέκεστε κάτω από το κλαδί ή την κλάρα που κόβεται. ● Μην κρατάτε το κλαδεύτηρι σε γωνία μεγαλύτερη από 60 ° ως προς την επιφάνεια του εδάφους. ● Κομμένα και άλλα υλικά μπορούν να σφηνώσουν ανάμεσα στη σιαγόνα και τη λάμα. Κρατήστε τη συσκευή καθαρή από κομμένα και άλλα υλικά. ● Κίνδυνος τραυματισμού λόγω μακράς και χωρίς διακοπή χρήσης της συσκευής. Όταν εργάζεστε με τη συσκευή να κάνετε διαλείμματα τακτικά.

● Βεβαιωθείτε ότι η συσκευή έχει τοποθετηθεί σωστά πριν την ξεκινήσετε. ● Απενεργοποιήστε τη συσκευή, αφαιρέστε τις μπαταρίες και βεβαιωθείτε ότι όλα τα κινούμενα μέρη είναι εντελώς ακίνητα:

- Πριν καθαρίσετε τη συσκευή ή την ζεμπλοκάρετε.
- Πριν αφήσετε ανεπιβλέπτη τη συσκευή.
- Πριν τοποθετήσετε ή αφαιρέσετε πρόσθετα εξαρτήματα.
- Πριν ελέγξετε τη συσκευή και πριν κάνετε συντήρηση ή εργασίες στη συσκευή.

Δ ΠΡΟΣΟΧΗ ● Φοράτε προστατευτικά ματιών και ωτοασπίδες.

ΠΡΟΣΟΧΗ ● Αποθηκεύετε το εργαλείο μόνο σε εσωτερικούς χώρους.

Πρόσθετες υποδείξεις ασφαλείας

Δ ΠΡΟΕΙΔΟΠΟΙΗΣΗ ● Κίνδυνος σοβαρού τραυματισμού από αμέλεια όταν λόγω συχνής χρήσης υπάρχει εξοικείωση με τη συσκευή. ● Κατά τη διάρκεια του κλαδέματος διατηρείτε τον χώρο εργασίας ελεύθερο

από παρευρισκόμενα άτομα, παιδιά και ζώα.

● Κίνδυνος τραυματισμού αν ένα λυγισμένο κλαδί εκτιναχθεί κατά το κόψιμο. ● Μια αιχμηρή κόψη μειώνει τον κίνδυνο τραυματισμού και αυξάνει την απόδοση κοπής. Κρατάτε το κοπτικό άκρο αιχμηρό και καθαρό, ακολουθείτε τις οδηγίες για τη λίπανση και την αντικατάσταση των εξαρτημάτων. ● Πριν από κάθε χρήση και μετά από κάθε χτύπημα ελέγχετε τη συσκευή για τυχόν ζημιές. Τα χαλασμένα εξαρτήματα πρέπει να επισκευάζονται ή να αντικαθίστανται από εξουσιοδοτημένα καταστήματα. ● Αν η συσκευή πέσει κάτω, χτυπήσει ή δονείται ασυνήθιστα, σταματήστε την αμέσως και ελέγξτε για ζημιές ή εντοπίστε την αιτία των κραδασμών. Δώστε τη συσκευή για επισκευή σε εξουσιοδοτημένο κατάστημα ή αντικαταστήστε τη συσκευή. ● Κίνδυνος τραυματισμού και ζημιάς στη συσκευή, εάν οι εργασίες συντήρησης και φροντίδας γίνουν από ανειδίκευτο προσωπικό. Οι εργασίες σέρβις και συντήρησης σε αυτή τη συσκευή απαιτούν ιδιαίτερη προσοχή και γνώσεις και επιτρέπεται να εκτελούνται μόνο από κατάλληλα εκπαιδευμένο και εξειδικευμένο προσωπικό. ● Κίνδυνος τραυματισμού λόγω ασφαλών χειρισμού. Φυλάξτε αυτό το χειριδίδο, διαβάζετε το τακτικά και χρησιμοποιήστε το για να εκπαιδεύσετε και άλλους ανθρώπους στο πώς να χρησιμοποιούν τη συσκευή. Να δίνετε μαζί και αυτό το χειριδίδο όταν δανείτε ή δίνετε σε άλλους τη συσκευή.

Δ ΠΡΟΣΟΧΗ ● Οι ολισθηρές λαβές και επιφάνειες πιασμάτων παρεμποδίζουν τον ασφαλή χειρισμό και τον έλεγχο της συσκευής σε απρόσμενες καταστάσεις. Οι λαβές και οι επιφάνειες πιασμάτων θα πρέπει να είναι στεγνές, καθαρές και χωρίς λάδια ή γράσα. ● Πριν την έναρξη της εργασίας, βεβαιωθείτε πως όλες οι προστατευτικές διατάξεις είναι σωστά τοποθετημένες και πως λειτουργούν.

Ασφαλής συντήρηση και φροντίδα

Δ ΠΡΟΕΙΔΟΠΟΙΗΣΗ ● Πριν από την επιθεώρηση, τον καθαρισμό ή τη συντήρηση της συσκευής απενεργοποιήστε τον κινητήρα, βεβαιωθείτε ότι όλα τα κινούμενα μέρη είναι πλήρως σταματημένα και αφαιρέστε την μπαταρία. ● Οι εργασίες σέρβις και συντήρησης σε αυτή τη συσκευή απαιτούν ιδιαίτερη προσοχή και γνώσεις και επιτρέπεται να εκτελούνται μόνο από κατάλληλα εξειδικευμένο προσωπικό. Για συντήρηση πηγαίνετε τη συσκευή σε εξουσιοδοτημένο κατάστημα σέρβις. ● Βεβαιωθείτε ότι η συσκευή βρίσκεται σε ασφαλή κατάσταση ελέγχοντας σε τακτά χρονικά διαστήματα ότι οι πείροι, τα παξιμάδια και οι βίδες είναι σφιγμένα.

Δ ΠΡΟΣΟΧΗ ● Χρησιμοποιείτε μόνο ανταλλακτικά, αξεσουάρ και πρόσθετα εξαρτήματα που έχουν την έγκριση του κατασκευαστή. Τα γνήσια ανταλλακτικά, αξεσουάρ και πρόσθετα εξαρτήματα εγγυώνται την ασφαλή και απρόσκοπτη λειτουργία της συσκευής. ● Τραυματισμοί και ζημιές στη συσκευή όταν τα χημικά βλάπτουν, μαλακώνουν ή καταστρέφουν τα πλαστικά μέρη. Αποφύγετε την επαφή πλαστικών εξαρτημάτων με υγρά φρένων, βενζίνη, προϊόντα με βάση το πετρέλαιο, αντισκωριακά κλπ.

ΠΡΟΣΟΧΗ ● Μετά από κάθε χρήση καθαρίστε το προϊόν με μαλακό, στεγνό πανί. ● Για τον καθαρισμό των πλαστικών εξαρτημάτων μην χρησιμοποιείτε διαλυτικά επειδή προσβάλλουν τα υλικά της συσκευής. Με ένα καθαρό πανί αφαιρέστε ακαθαρσίες όπως σκόνη, λάδια και γράσα.

Υπόδειξη • Επιτρέπεται να εκτελείτε μόνο τις ρυθμίσεις και επισκευές που περιγράφονται σε αυτό το εγχειρίδιο λειτουργίας. Για πρόσθετες επισκευές επικοινωνήστε με τα εξουσιοδοτημένα καταστήματα.

- Προκειμένου να εξασφαλίσετε μακρόχρονη και αξιόπιστη διάρκεια χρήσης της συσκευής, θα πρέπει να εκτελείτε τακτικά τα μέτρα συντήρησης που περιγράφονται στις οδηγίες λειτουργίας.

Ασφαλής μεταφορά και αποθήκευση

⚠ ΠΡΟΕΙΔΟΠΟΙΗΣΗ • Απενεργοποιήστε τη συσκευή, αφήστε την να κρυώσει και αφαιρέστε τις μπαταρίες πριν την αποθηκεύσετε ή τη μεταφέρετε.

⚠ ΠΡΟΣΟΧΗ • Κίνδυνος τραυματισμού και ζημιάς στη συσκευή. Ασφαλίστε τη συσκευή κατά τη μεταφορά από μετακίνηση ή πτώση.

ΠΡΟΣΟΧΗ • Αφαιρέστε τυχόν ξένα σώματα από τη συσκευή πριν τη μεταφέρετε ή αποθηκεύσετε. • Μετά από κάθε χρήση καθαρίστε το προϊόν με μαλακό, στεγνό πανί. • Αποθηκεύστε τη συσκευή σε στεγνό και καλά αεριζόμενο χώρο όπου δεν έχουν πρόσβαση παιδιά. Κρατήστε τη συσκευή μακριά από διαβρωτικές ουσίες, όπως χημικά προϊόντα κήπου. • Μην αποθηκεύετε τη συσκευή σε υπαίθριο χώρο.

Λοιποί κίνδυνοι

⚠ ΠΡΟΕΙΔΟΠΟΙΗΣΗ • Ακόμη και αν η συσκευή χρησιμοποιείται όπως προβλέπεται, παραμένουν κάποιιο μόνιοι κίνδυνοι. Κατά τη χρήση της συσκευής ενδέχεται να εμφανιστούν οι ακόλουθοι κίνδυνοι:

- Οι κραδασμοί μπορεί να προσξενήσουν τραυματισμούς. Χρησιμοποιήστε το σωστό εργαλείο για κάθε εργασία, χρησιμοποιήστε τις παρεχόμενες λαβές και περιορίστε τις ώρες εργασίας και την έκθεση.
- Σοβαροί τραυματισμοί από την επαφή με τα εργαλεία κοπής. Κρατάτε τα εργαλεία κοπής μακριά από τα χέρια και τα πόδια. Τοποθετείτε το προστατευτικό κάλυμμα όταν δεν χρησιμοποιείτε τη συσκευή, ακόμα και κατά τη διάρκεια μικρών διαλειμμάτων.
- Τραυματισμοί από εκσφενδονιζόμενα αντικείμενα π.χ. κομμάτια ξύλου, θραύσματα.

Μείωση του κινδύνου

⚠ ΠΡΟΣΟΧΗ

- Η χρήση του εργαλείου για μεγάλο χρονικό διάστημα ενδέχεται λόγω των κραδασμών να προκαλέσει στα χέρια διαταραχές κυκλοφορίας αίματος. Δεν μπορεί να καθορισθεί διάρκεια χρησιμοποίησης με γενική ισχύ, διότι αυτή εξαρτάται από πολλούς παράγοντες:
- Ατομική προδιάθεση για διαταραχή κυκλοφορίας αίματος (συχνά κρύα χέρια, μούδιασμα δακτύλων)
- Χαμηλή θερμοκρασία περιβάλλοντος. Για προστασία των χεριών φοράτε ζεστά γάντια.
- Το σφίξιμο της λαβής εμποδίζει την καλή κυκλοφορία του αίματος.
- Η αδιάκοπη λειτουργία έχει πιο βαλερές συνέπειες απ' ό τι η λειτουργία με διαλείμματα. Κατά την τακτική, πολύωρη χρήση του εργαλείου και εφόσον εκδηλώνονται επανειλημμένα συμπτώματα όπως π.χ. μούδιασμα δακτύλων, κρύα χέρια, συνιστάται να συμβουλευτείτε έναν γιατρό.

Προβλεπόμενη χρήση

⚠ ΚΙΝΔΥΝΟΣ

Μη ενδεξιμένη χρήση

Κίνδυνος θανάτου λόγω κοψίματος
Χρησιμοποιείτε το εργαλείο μόνο για τον σκοπό που προορίζεται.

- Το κλαδευτήρι προορίζεται μόνο για ιδιωτική χρήση.
- Η συσκευή προορίζεται για χρήση σε υπαίθριο χώρο.
- Για λόγους ασφαλείας να κρατάτε πάντα σταθερά τη συσκευή και με τα δύο χέρια.
- Η συσκευή προορίζεται για την κοπή και το κλάδεμα μικρών κλαδιών και (για το μέγιστο πλάτος) βλ. *Τεχνικά στοιχεία*). Ταυτόχρονα ο χρήστης πρέπει να στέκεται με ασφάλεια στο έδαφος.

Οποιαδήποτε άλλη χρήση, π.χ. η κοπή αντικειμένων που δεν είναι κατασκευασμένα από ξύλο, δεν επιτρέπεται. Την ευθύνη για κινδύνους που προκύπτουν από τη μη επιτρεπόμενη χρήση την φέρει ο χρήστης.

Προστασία του περιβάλλοντος



Τα υλικά συσκευασίας είναι ανακυκλώσιμα.

Απορρίπτετε τις συσκευασίες με περιβαλλοντικά ορθό τρόπο.



Οι ηλεκτρικές και ηλεκτρονικές συσκευές περιέχουν πολύτιμα ανακυκλώσιμα υλικά και, συχνά, εξαρτήματα όπως μπαταρίες απλές, επαναφορτιζόμενες ή λάδια, τα οποία σε περίπτωση λανθασμένης χρήσης ή απόρριψης μπορούν να θέσουν σε κίνδυνο την ανθρώπινη υγεία και το περιβάλλον. Ωστόσο, αυτά τα συστατικά είναι απαραίτητα για τη σωστή λειτουργία της συσκευής. Οι συσκευές που φέρουν αυτό το σύμβολο δεν επιτρέπεται να απορρίπτονται μαζί με τα οικιακά απορρίμματα.

Υποδείξεις σχετικά με συστατικά (REACH)

Ενημερωμένες πληροφορίες σχετικά με τα συστατικά είναι διαθέσιμες στη διεύθυνση: www.kaercher.com/REACH

Παρελκόμενα και ανταλλακτικά

Χρησιμοποιείτε μόνο γνήσια παρελκόμενα και γνήσια ανταλλακτικά, καθώς αυτά εγγυώνται την ασφαλή και απρόσκοπτη λειτουργία της συσκευής.

Πληροφορίες σχετικά με τα παρελκόμενα και τα ανταλλακτικά θα βρείτε στη διεύθυνση www.kaercher.com.

Παραδοτέος εξοπλισμός

Ο παραδοτέος εξοπλισμός της συσκευής απεικονίζεται επάνω στη συσκευασία. Κατά την αφαίρεση από τη συσκευασία ελέγξτε την πληρότητα των περιεχομένων. Σε περίπτωση που λείπουν παρελκόμενα ή έχουν προκληθεί ζημιές κατά τη μεταφορά, ενημερώστε τον προμηθευτή σας.

Σύμβολα επάνω στη συσκευή

	Γενικό προειδοποιητικό σύμβολο
	Πριν από την έναρξη χρήσης διαβάστε τις οδηγίες χρήσης και όλες τις υποδείξεις ασφαλείας.

	Κατά την εργασία με τη συσκευή να φοράτε αντιολισθητικά και ανθεκτικά γάντια.
	Κατά την εργασία με τη συσκευή φοράτε αντιολισθητικά υποδήματα ασφαλείας.
	Κατά την εργασία με τη συσκευή να φοράτε κατάλληλα προστατευτικά γυαλιά και ωτοασπίδες.
	Μην εκθέτετε τη συσκευή σε βροχή ή υγρασία.
	Κίνδυνος από ηλεκτρικό ρεύμα. Όταν εργάζεστε με τη συσκευή, διατηρήστε ελάχιστη απόσταση 10 m από ελεύθερα καλώδια.
	Κίνδυνος από εκσφενδονιζόμενα αντικείμενα. Κρατάτε τυχόν παρευρισκόμενους, ιδιαίτερα παιδιά και κατοικίδια ζώα, σε απόσταση τουλάχιστον 15 m από την περιοχή εργασίας.
	Κρατάτε τα χέρια σας μακριά από τις λάμες.

Περιγραφή συσκευής

Σε αυτές τις οδηγίες λειτουργίας περιγράφεται ο μέγιστος δυνατός εξοπλισμός. Στο παραδοτέο υλικό υπάρχουν διαφορές ανάλογα με το μοντέλο (ανατρέξτε στη συσκευασία).

**Εικόνα βλ. τις σελίδες εικόνων
Εικόνα A**

- ① Διακόπτης συσκευής
- ② Πλήκτρο απασφάλισης διακόπτη συσκευής
- ③ Βίδα χειρολαβής
- ④ Πινακίδα τύπου
- ⑤ Πλήκτρο απασφάλισης μπαταριών
- ⑥ Λάμα κοπής
- ⑦ Άγκιστρο
- ⑧ Προστατευτικό κάλυμμα
- ⑨ *Ταχυφορπιστής Battery Power 18V
- ⑩ *Μπαταρία Battery Power 18V

* Δεν περιλαμβάνεται στο παραδοτέο υλικό

Συστοιχία μπαταριών

Η συσκευή μπορεί να λειτουργήσει με συστοιχία μπαταριών 18 V Kärcher Battery Power.

Θέση σε λειτουργία

Αφαίρεση προστατευτικού καλύμματος

1. Αφαιρέστε το προστατευτικό κάλυμμα λάμας.
Εικόνα B

Τοποθέτηση άγκιστρου

1. Τοποθετήστε το άγκιστρο με ένα κατάλληλο σταυροκατσάβιδο.

Εικόνα C

Τοποθέτηση μπαταρίας

1. Ωθήστε τη συστοιχία μπαταριών στην υποδοχή της συσκευής, μέχρι να ακούσετε τον ήχο εφαρμογής.

Εικόνα D

Βασικός τρόπος χειρισμού

1. Ελέγξτε το δέντρο και τα κλαδιά για να δείτε αν υπάρχουν τυχόν ζημιές όπως π.χ. σπάσιμα ή αν τα κλαδιά είναι υπό μηχανική τάση.
2. Κρατήστε καλά τη συσκευή και με τα δύο χέρια.
Εικόνα E
3. Χρησιμοποιήστε το άγκιστρο για να αφαιρέσετε χαλαρούς φλοιούς ή κλαδιά.
Εικόνα F

Ενεργοποίηση συσκευής

1. Πιέστε το πλήκτρο απασφάλισης του διακόπτη συσκευής.
Εικόνα G
2. Πιέστε τον διακόπτη της συσκευής. Η συσκευή αρχίζει να λειτουργεί.
3. Αφήστε τον διακόπτη της συσκευής. Η συσκευή σταματά.

Αφαίρεση σφηνωμένων υλικών

Τα κομμάτια ξύλου ή φλοιού μπορεί να σφηνώσουν στις λάμες κοπής.

⚠ ΠΡΟΕΙΔΟΠΟΙΗΣΗ

Αφαίρεση μπλοκαρισμάτων

Κίνδυνος τραυματισμού από κοφτερό μαχαίρι ή αιχμηρά αντικείμενα

Όταν ελέγχετε ή καθαρίζετε ένα μπλοκάρισμα φοράτε προστατευτικά γάντια.

1. Πατήστε το διακόπτη της συσκευής 3-4 φορές. Εάν τα σφηνωμένα κομμάτια δεν φύγουν, ακολουθήστε τα εξής βήματα:
2. Αφαιρέστε την μπαταρία (βλ. κεφάλαιο *Αφαίρεση μπαταρίας*).
3. Με ένα κομμάτι ξύλου ή με ένα λαστιχένιο σφυρί κτυπήστε προσεκτικά τη λάμα κοπής μέχρι να φύγουν τα σφηνωμένα κομμάτια. Ταυτόχρονα κρατάτε τα χέρια σας μακριά από τις λάμες καθώς οι λάμες ανοίγουν ξαφνικά μετά την αφαίρεση των σφηνωμένων κομματιών.

Εικόνα H

4. Βεβαιωθείτε πως οι λάμες κοπής κινούνται ελεύθερα. Εάν είναι απαραίτητο, καθαρίστε τις λάμες με μια βούρτσα από τα ξένα σώματα.
5. Τοποθετήστε τις μπαταρίες (βλ. κεφάλαιο *Τοποθέτηση μπαταρίας*).
6. Πριν από συνεχίσετε το κλάδεμα πατήστε το διακόπτη της συσκευής ώστε να ανοίξουν τελείως οι λάμες.
Εικόνα G

Αφαίρεση μπαταρίας

Υπόδειξη

Σε περίπτωση μη χρήσης για μεγάλα διαστήματα αφαιρέστε την μπαταρία από τη συσκευή και προστατέψτε την από αναρρόδια χρήση.

1. Τραβήξτε το πλήκτρο απασφάλισης της μπαταρίας στην κατεύθυνση της μπαταρίας.
Εικόνα I
2. Για να απασφαλίσετε την μπαταρία πιέστε το πλήκτρο απασφάλισης.
3. Αφαιρέστε την μπαταρία από τη συσκευή.

Τερματισμός λειτουργίας

1. Αφαιρέστε την μπαταρία από τη συσκευή (βλ. κεφάλαιο *Αφαίρεση μπαταρίας*).
2. Καθαρίστε τη συσκευή (βλ. κεφάλαιο *Καθαρισμός συσκευής*).

Μεταφορά

⚠ ΠΡΟΣΟΧΗ

Μη τήρηση των οδηγιών σχετικά με το βάρος
Κίνδυνος τραυματισμού και πρόκλησης ζημιών
Κατά τη μεταφορά προσέξτε το βάρος του μηχανήματος.

⚠ ΠΡΟΣΟΧΗ

Ανεξέλεγκτη λειτουργία

Τραυματισμός από κόψιμο

Πριν τη μεταφορά αφαιρέστε τη μπαταρία από τη συσκευή.

Μεταφέρετε τη συσκευή μόνο με τοποθετημένο το προστατευτικό κάλυμμα.

- Κατά τη μεταφορά σε οχήματα στερεώστε τη συσκευή έναντι ολίσθησης και ανατροπής.

Αποθήκευση

Πριν από την αποθήκευση καθαρίζετε τη συσκευή (βλ. κεφάλαιο *Καθαρισμός συσκευής*).

⚠ ΠΡΟΣΟΧΗ

Μη τήρηση των οδηγιών σχετικά με το βάρος
Κίνδυνος τραυματισμού και πρόκλησης ζημιών
Κατά την αποθήκευση προσέξτε το βάρος της συσκευής.

⚠ ΠΡΟΣΟΧΗ

Ανεξέλεγκτη λειτουργία

Τραυματισμός από κόψιμο

Πριν την αποθήκευση αφαιρέστε τη μπαταρία από τη συσκευή.

Αποθηκεύετε τη συσκευή μόνο με τοποθετημένο το προστατευτικό κάλυμμα.

1. Αφαιρέστε το άγκιστρο με ένα κατάλληλο σταυροκατάβιδο.
Εικόνα J
2. Τοποθετήστε το προστατευτικό κάλυμμα.
Εικόνα K
3. Φυλάσσετε τη συσκευή σε ξηρό και καλά αεριζόμενο χώρο. Κρατήστε μακριά από διαβρωτικές ουσίες όπως γεωργικά χημικά και αλάτια εκχιονισμού. Μην αποθηκεύετε τη συσκευή στην ύπαιθρο.

Αντιμετώπιση βλαβών

Οι βλάβες οφείλονται συχνά σε ασημαντες αιτίες, τις οποίες μπορείτε να αντιμετωπίσετε μόνοι σας με τη βοήθεια του παρακάτω πίνακα. Σε περίπτωση αμφιβολίας ή σε περίπτωση βλάβης που δεν αναγράφεται εδώ μπορείτε να απευθύνεστε σε εξουσιοδοτημένο κατάστημα.

Με την αύξηση της ηλικίας, η απόδοση της συστοιχίας μπαταριών θα μειωθεί ακόμη και με πολύ καλή προσοχή, έτσι ώστε, ακόμα και όταν φορτίζεται πλήρως, ο πλήρης χρόνος λειτουργίας δεν έχει ακόμα επιτευχθεί. Αυτό δεν αποτελεί ελάττωμα.

Φροντίδα και συντήρηση

⚠ ΠΡΟΣΟΧΗ

Ανεξέλεγκτη λειτουργία

Τραυματισμός από κόψιμο

Κατά τη διάρκεια όλων των εργασιών στη συσκευή να αφαιρείτε από τη συσκευή τη μπαταρία.

⚠ ΠΡΟΣΟΧΗ

Κοφτερό μαχαίρι κοπής

Τραυματισμός από κόψιμο

Σε όλες τις εργασίες στη λεπίδα κοπής φοράτε προστατευτικά γάντια.

Καθαρισμός συσκευής

ΠΡΟΣΟΧΗ

Λανθασμένος καθαρισμός

Ζημιά στο περίβλημα λαβής
Μη χρησιμοποιείτε διαλύτες για να καθαρίσετε το περίβλημα της λαβής.

Για να αφαιρέσετε τους ρύπους, όπως π.χ. σκόνη, λάδι ή λιπαντικά χρησιμοποιήστε καθαρά πανιά.

ΠΡΟΣΟΧΗ

Επαφή με χημικά

Ζημιά στα πλαστικά μέρη

Μην αφήνετε τα πλαστικά μέρη να έρθουν σε επαφή με χημικά όπως π.χ. υγρά φρένων, βενζίνη, προϊόντα με βάση το πετρέλαιο ή αντισκωρικά.

1. Αφαιρέστε την μπαταρία (βλ. κεφάλαιο *Αφαίρεση μπαταρίας*).
2. Για να καθαρίσετε τις λάμες από υπολείμματα κοπής και βρομιές χρησιμοποιήστε μια βούρτσα.

Εικόνα L

3. Καθαρίστε το περίβλημα της λαβής με ένα μαλακό, στεγνό πανί.

Λάδωμα λάμας κοπής

Για τη διατήρηση της ποιότητας της λάμας κοπής θα πρέπει οι λάμες να λαδώνονται μετά από κάθε χρήση.

Υπόδειξη

Θα έχετε πολύ καλό αποτέλεσμα αν χρησιμοποιήσετε λάδι μηχανής χαμηλού ιξώδους ή λάδι ψεκασμού.

1. Αποθέστε τη συσκευή πάνω σε επίπεδη βάση.
2. Εφαρμόστε το λάδι στις λάμες κοπής.

Εικόνα M

Πριν την πρώτη χρήση

Πριν από κάθε έναρξη χρήσης, πρέπει να κάνετε τις ακόλουθες εργασίες συντήρησης:

- Εξετάστε τη συσκευή για ζημιές.
- Ελέγξτε όλες τις βίδες, παξιμάδια και μπουλόνια για σωστή εφαρμογή.
- Ελέγξτε την κόψη της λάμας κοπής. Αντικαταστήστε τις στομαμένες λάμες.

Σφάλμα	Αιτία	Αντιμετώπιση
Η συσκευή δεν τίθεται σε λειτουργία	Οι μπαταρίες είναι άδειες.	● Φορτίστε τις μπαταρίες.
	Οι μπαταρίες είναι χαλασμένες.	● Αντικαταστήστε τις μπαταρίες.
	Οι μπαταρίες δεν έχουν τοποθετηθεί σωστά.	● Σπρώξτε τις μπαταρίες στην υποδοχή, ώσπου να κομπωθούν.
Η συσκευή σταματά κατά τη διάρκεια της λειτουργίας	Στη λάμα έχουν σφηνώσει υλικά κοπής.	● Αφαιρέστε τα υλικά κοπής.
	Η μπαταρία υπερθερμάνθηκε	● Περιμένετε, μέχρι η θερμοκρασία της μπαταρίας να πέσει σε επιτρεπτές τιμές.
	Ο κινητήρας υπερθερμάνθηκε	● Διακόψτε την εργασία και αφήστε το μοτέρ να κρυώσει.

Εγγύηση

Σε κάθε χώρα ισχύουν οι όροι εγγύησης οι οποίοι εκδίδονται από την αρμόδια εταιρεία διανομής μας. Τυχόν βλάβες στη συσκευή σας επιδιορθώνονται από εμάς χωρίς χρέωση εντός της προθεσμίας εγγύησης, εφόσον οφείλονται σε σφάλμα υλικού ή κατασκευής. Σε περίπτωση εγγύησης απευθυνθείτε στον προμηθευτή σας ή το πλησιέστερο εξουσιοδοτημένο τμήμα εξυπηρέτησης πελατών, προσκομίζοντας το παραστατικό της αγοράς.
(για διευθύνσεις βλέπε την πίσω σελίδα)

Τεχνικά στοιχεία

		ΤΛΟ 18-32
Στοιχεία ισχύος συσκευής		
Τάση λειτουργίας	V	18
Διάμετρος κοπής μαλακών ξύλων (max)	mm	32
Διάμετρος κοπής σκληρών ξύλων (max)	mm	28
Διάρκεια κύκλου κοπής / παύσης	s	10 / 7
Μετρημένες τιμές κατά EN 60745-1		
Στάθμη ηχητικής πίεσης L_{pA}	dB(A)	70,8
Αβεβαιότητα K_{pA}	dB(A)	3,0
Στάθμη ηχητικής ισχύος L_{WA}	dB(A)	81,8
Αβεβαιότητα K_{WA}	dB(A)	3,0
Τιμή κραδασμών χειριού-βραχίονα εμπρός χειρολαβής	m/s^2	0,5
Τιμή κραδασμών χειριού-βραχίονα πίσω χειρολαβής	m/s^2	0,7
Αβεβαιότητα K	m/s^2	1,5
Διαστάσεις και βάρη		
Μήκος x πλάτος x ύψος	mm	910 x 190 x 95
Βάρος (χωρίς μπαταρίες)	kg	2,4

Με την επιφύλαξη τεχνικών αλλαγών.

Τιμή δονήσεων

Δ ΠΡΟΕΙΔΟΠΟΙΗΣΗ

Η αναγραφόμενη τιμή δονήσεων μετρήθηκε με τυποποιημένη μέθοδο ελέγχου και επιτρέπεται να χρησιμοποιείται για τη σύγκριση των συσκευών. Η αναγραφόμενη τιμή δονήσεων επιτρέπεται να χρησιμοποιείται για προσεγγιστική εκτίμηση της καταπόνησης.

Ανάλογα με τον τρόπο που χρησιμοποιείται η συσκευή, η πρόκληση δονήσεων σε στιγμιαία χρήση της συσκευής ενδέχεται να αποκλίνει από τη αναγραφόμενη συνολική τιμή.

Συσκευές με τιμή δονήσεων σε χερι-βραχίονα > 2,5 m/s^2 (βλ. κεφάλαιο Τεχνικά χαρακτηριστικά στο εγχειρίδιο χρήσης)

Δ ΠΡΟΣΟΧΗ ● Η αδιάκοπη χρήση της συσκευής για πολλές ώρες μπορεί να προκαλέσει αίσθημα μουδιάσματος. ● Για προστασία των χεριών φοράτε ζεστά γάντια. ● Κάνετε τακτικά διαλείμματα από την εργασία.

Δήλωση συμμόρφωσης ΕΕ

Με το παρόν δηλώνουμε ότι η παρακάτω μηχανή λόγω του σχεδιασμού και του τύπου κατασκευής της καθώς και στην έκδοση την οποία έχουμε διαθέσει στην αγορά πληροί τις σχετικές βασικές απαιτήσεις για την ασφάλεια και την υγεία των Οδηγών ΕΕ. Σε περίπτωση τροποποίησης της μηχανής που δεν έχει συμφωνηθεί με εμάς, αυτή η δήλωση ακυρώνεται.

Προϊόν: Κλαδευτήρι μπαταρίας
Τύπος: 1.444-020.0

Σχετικές Οδηγίες ΕΕ

2006/42/EK (+2009/127/EK)
2011/65/EE
2014/30/EE

Εφαρμοζόμενα εναρμονισμένα πρότυπα

EN 55014-1: 2017
EN 55014-2: 2015
EN 60745-1:2009+A11:2010
EN 50581: 2012
EN ISO 12100: 2010

Οι υπογράφωντες ενεργούν κατ' εντολή και με πληρεξούσιο από το διοικητικό συμβούλιο.



H. Jenner

Chairman of the Board of Management



S. Reiser

Director Regulatory Affairs & Certification

Πληρεξούσιος τεκμηρίωσης: S. Reiser
Alfred Kärcher SE & Co. KG
Alfred-Kärcher-Str. 28 - 40
71364 Winnenden (Germany)
Τηλ.: +49 7195 14-0
Φαξ: +49 7195 14-2212
Winnenden, 2018/07/01

İçindekiler

Güvenlik bilgileri	83
Amaca uygun kullanım	85
Çevre koruma	86
Aksesuarlar ve yedek parçalar	86
Teslimat kapsamı	86
Cihazdaki simgeler	86
Cihaz açıklaması	86
İşletime alma	86
Temel kullanım	86
Cihazın çalıştırılması	86
Tıkanıklığın giderilmesi	86
Akü paketinin çıkartılması	87
İşletmenin tamamlanması	87
Taşıma	87
Depolama	87
Koruma ve bakım	87
Arıza durumunda yardım	88
Garanti	88
Teknik bilgiler	88
Titreşim değeri	88
AB Uygunluk Beyanı	88

Güvenlik bilgileri



Cihazı ilk defa kullanmadan önce bu güvenlik talimatlarını, orijinal işletim kılavuzunu, akü paketinin yanında verilen güvenlik talimatlarını ve ekteki akü paketi / şarj aleti orijinal işletim kılavuzunu okuyun. Bu bilgilere göre hareket edin. Kılavuzları daha sonra tekrar kullanmak ya da cihazın sonraki kullanıcılarına iletmek üzere saklayın. İşletim kılavuzundaki uyarıların yanında yasa koyucunun belirlediği güvenlik ve kaza önleme yönetmeliğini dikkate almalısınız.

Tehlike kademeleri

⚠ TEHLİKE

- Ağır bedensel yaralanmalar ya da ölüme neden olan direkt bir tehlikeye yönelik uyarı.

⚠ UYARI

- Ağır bedensel yaralanmalar ya da ölüme neden olabilecek olası tehlikeli bir duruma yönelik uyarı.

⚠ TEDBİR

- Hafif yaralanmalara neden olabilecek olası tehlikeli bir duruma yönelik uyarı.

DIKKAT

- Maddi hasarlara neden olabilecek olası tehlikeli bir duruma yönelik uyarı.

Elektrikli aletler için genel güvenlik bilgileri

⚠ UYARI

- **Tüm güvenlik bilgilerini ve talimatları okuyun.** Güvenlik bilgileri ile talimatlara uyulmaması elektrik çarpmasına ve / veya ağır yaralanmalara neden olabilir. **Tüm güvenlik bilgilerinizi ve talimatları, gelecekte kullanılabilmesi için itinayla muhafaza edin.** Güvenlik bilgilerinde kullanılan "elektrikli alet" kavramı şebeke elektriği ile çalışan elektrikli aletler (şebeke kablosu ile) ve akü ile çalışan elektrikli aletler (şebeke kablosu olmaksızın) anlamına gelmektedir.

1 İşyeri güvenliği

- a Çalışma alanınızı temiz tutun ve iyi aydınlatın.** Düzensizlik veya aydınlatılmamış çalışma alanı kazalara neden olabilir.
 - b Elektrikli alet ile yanıcı sıvılar, gazlar veya tozlar içerene ve patlama tehlikesi olan ortama çalışmayın.** Elektrikli aletleri toz veya buharları alevlendirebilecek kıvılcımlar oluşturur.
 - c Elektrikli aleti kullanırken çocukları ve diğer kişileri uzak tutun.** Dikkatiniz dağılırsa cihaz kontrolünü kaybedebilirsiniz.
- 2 Elektrik güvenliği**
 - a Elektrikli aletin bağlantı fişi prize tam girmelidir. Fiş asla değiştirilmemelidir. Adaptör fişini, topraklı elektrikli aletlerle birlikte kullanmayın. Değiştirilmeyen fişler ve uygun prizler, elektrik çarpması riskini azaltır.**
 - b Boru, kalorifer, fırın ve buzdolabı gibi topraklı yüzeylerle beden temasından kaçının. Vücutunuz topraklanırsa elektrik çarpması riski artar.**
 - c Elektrikli aletleri yağmur ve rutubetten uzak tutun. Elektrikli aletin içine su girdiğinde elektrik çarpması riski oluşur.**
 - d Kabloyu elektrikli aleti taşımak, asmak veya fişi prizden çekmek gibi amacına uygun olmayan kullanmayın. Kabloyu sıcağın, yağdan, sivri kenarlardan veya hareket eden alet parçalarından uzak tutun. Hasarlı veya dolanmış bağlantı kabloları elektrik çarpması riskini artırır.**
 - e Elektrikli aletle açık havada çalışırken, dış alanlara da uygun bir uzatma kablosu kullanın. Dış alana uygun olarak tasarlanmış bir uzatma kablosunun kullanılması, elektrik çarpması riskini azaltır.**
 - f Elektrikli aletin rutubetli bir ortamda kullanılmasından kaçınılmıyorsa bir hatalı kullanım koruma şalteri kullanın. Hatalı elektrik akımına karşı koruyucu bir şalterin kullanılması, elektrik çarpması riskini azaltır.**
 - 3 Kişilerin güvenliği**
 - a Ne yaptığınıza dikkat edin ve elektrikli aletle çalışırken düşünerek hareket edin. Yorgunsanız veya uyuturucu, alkol veya ilaç alımı etkisi altındaysanız elektrikli aleti kullanmayın. Elektrikli aleti kullanırken bir anlık bir dikkatsizlik, ciddi yaralanmalara neden olabilir.**
 - b Kişisel koruyucu donanım kullanın ve koruyucu gözlüğünü daima takın. Elektrikli aletin türüne ve kullanımına göre toz maskesi, kaymaz koruyucu ayakkabılar, koruyucu kask ve koruyucu kulaklık gibi kişisel koruyucu donanımları kullanmak yaralanma riskini azaltır.**
 - c Aletin istenmeden işleme alınmasını önleyin. Elektrikli aleti akım beslemesine ve/veya aküye bağlamadan önce ve tutup taşıma esnasında aletin kapalı olduğundan emin olun. Cihazı taşıırken parmağınız şalterin üzerinde olursa veya alet açık konumdayken akım beslemesine bağlarsanız kazalara neden olabilirsiniz.**
 - d Elektrikli aleti çalıştırdıktan sonra aletlerini veya tornavidaları uzaklaştırın. Dönen bir cihaz parçasında yer alan bir takım veya anahtar yaralanmalara neden olabilir.**
 - e Anormal bir beden duruşundan kaçının. Güvenli bir konuma geçin ve daima dengede durun. Böylece elektrikli aleti, beklennmeyen durumlarda daha iyi kontrol edebilirsiniz.**
 - f Uygun kıyafetler giyin. Bol kıyafet giymeyin veya takı takmayın. Saçlarınızı, kıyafetinizi ve**

Budama makası güvenlik talimatları

Cihazın uzunluğu sabit olup 0,91 m'dir.

⚠ TEHLİKE • Konsantr olmadan çalışma sonucu ağır yaralanmalar meydana gelebilir. Uyuşturucu, alkol veya ilaç etkisi altındayken veya yorgun olduğunuzda cihazı kullanmayın.

⚠ UYARI • Bu cihaz, çocuklar veya fiziksel, duysal veya zihni sınırlamalara sahip veya bu talimatlara itibar etmeyen kişiler tarafından kullanılamaz. Yerel yönetmelikler cihazı kullanan kişinin yaşını sınırlayabilir.

- Yıldırım çarpma tehlikesi varsa, cihazı kullanmayın.
- Akım çarpma tehlikesi. Cihazı elektrik hatlarına 10 m veya daha yakın mesafede kullanmayın.
- Tüm koruma tertibatlarının ve tamamaların talimatlarına uygun ve güvenli şekilde sabitlendiğinden ve iyi durumda olduğundan emin olun.
- Sağlam bir duruş ve temiz bir çalışma alanı sağlayın ve cihazı kullanmadan önce düşen dallara karşı bir geri çekilme yolu planlayın.
- Cihazı daima iki elle tutun. Bir elinizle ön tutamağı tutun. Diğer elinizle arka tutamağı tutun. Kilit açma tuşunu ve cihaz şalterini kullanın.
- Cihaz ile çalışırken uzun, ağır pantolon, uzun kollu giysiler ve kaymaz çizmeler giyin. Çıplak ayak çalışmayın. Sandalet veya kısa pantolon giymeyin. Sıkı oturma giysiler veya ipleri ve bantları olan giysiler giymekten kaçının.
- Denge kaybı nedeniyle geri tepme riski. Normal olmayan bir duruşta kaçının, sabit, güvenli bir konuma geçin ve dengede durun.
- Cihazı çalıştırmadan önce aşınmış veya hasarlı parçaları değiştirin.
- Yaralanma tehlikesi. Cihazla hiçbir değişiklik yapmayın. Cihazı, üretici tarafından önerilmeyen ek parçaları veya aygıtları çalıştırmak için kullanmayın.
- Cihazı sadece gün ışığında veya yapay aydınlatma iyi olduğunda kullanın.
- Kesme mekanizması kusursuz şekilde çalışmazsa cihazı kullanamazsınız.
- Düşen dallardan korunmak için kesilen dal ya da budağın altında durmamanız gerekir.
- Budama makasını zemin yüzeyine 60°'den büyük bir açıyla tutmayın.
- Kesilen malzeme ve diğer malzemeler, sıkıştırma çenesi ile bıçak arasına sıkışabilir. Cihazı kesilen malzeme ve diğer malzemelerden temiz tutun.
- Cihazın uzun, kesintisiz kullanımı nedeniyle yaralanma tehlikesi. Cihazla çalışırken düzenli olarak mola verin.
- Cihazı başlatmadan önce doğru şekilde yerleştirildiğinden emin olun.
- Aşağıda belirtilen durumlarda cihazı durdurun, akü paketini çıkarın ve hareketli tüm parçaların tamamen durduğundan emin olun:
- Cihazı temizlemeden veya bir blokajı kaldırmadan önce.
- Cihazı gözetimsiz bırakacağınız zaman.
- Ek parçaları takmadan veya çıkarmadan önce.
- Cihazı kontrol etmeden, bakımını yapmadan veya cihaz üzerinde çalışmadan önce.

⚠ TEDBİR • Tam kapatan koruyucu gözlük ve koruyucu kulaklık takın.

DIKKAT • Cihazı sadece iç mekanlarda depolayın.

İlave güvenlik uyarıları

⚠ UYARI • Sıkça kullanımdan dolayı cihaza aşırı olunduğunda meydana gelen ihmale dayalı ciddi yaralanmalar. • Kesme işlemi sırasında çalışma alanında kişilerin, çocukların ve hayvanların bulunmadığından emin olun. • Gerilim altındaki dal kesilirken geriye doğru fırlarsa yaralanma riski vardır. • Keskin bir kesme kenarı yaralanma riskini azaltırken kesme performansını-

eldivenlerinizi hareketli parçalardan uzak tutun. Gevşek kıyafetler, takılar veya uzun saçlar dönen parçalar tarafından yakalanabilir.

g Toz emici ve toz tutucu takılabiliyorsa bunların bağlanmış olduğundan ve doğru kullanıldığından emin olun. Bir toz emiş donanımının kullanılmasını tozdan dolayı oluşabilecek tehditleri azaltabilir.

4 Elektrikli aletin kullanımı ve bakımı

a Cihaza aşırı yük yüklemeyin. Her çalışma için ona uygun elektrikli aleti kullanın. Uygun elektrikli aletle, belirtilen kapasite aralığında daha iyi ve daha güvenli çalışırsınız.

b Şalteri arızalı olan elektrikli aleti kullanmayın. Açılıp kapanamayan elektrikli aletler tehlikelidir ve bunların onarılması gerekir.

c Cihaz ayarlarını yaparken, aksesuar parçalarını değiştirirken veya aleti kaldırırken elektrik fişini prizden çıkarın ve/veya aküyü çıkarın. Bu önlem, elektrikli aletin istenmeden çalışmasını engeller.

d Kullanılmayan elektrikli aletleri çocukların ulaşamayacağı bir yerde muhafaza edin. Cihaza yabancı olan ve bu talimatları okumayan hiç kimsenin aletle çalışmasına izin vermeyin. Elektrikli aletlerin tecrübesiz kişiler tarafından kullanılması tehlikelidir.

e Elektrikli aletin bakımını dikkatle yapın. Hareketli parçalarının kusursuz şekilde çalışıp çalışmadığını ve sıkışıp sıkışmadığını, parçaların kırık olup olmadığını veya elektrikli aletin işlevini etkileyen herhangi bir hasar olup olmadığını kontrol edin. Aleti kullanmadan önce hasarlı parçaları onarın. Birçok kazanın nedeni, bakımı kötü yapılan elektrikli aletlerdir.

f Kesim takımlarını keskin ve temiz tutun. İyi bakılan, keskin kenarlı kesici aletler daha az takılır ve daha kolay kullanılır.

g Elektrikli aleti, aksesuarlarını, takımları vs. bu talimatlara uygun olarak kullanın. Çalışma şartlarını ve yapılacak faaliyeti dikkate alın. Elektrikli aletlerin öngörülen kullanım dışında kullanılması tehlikeli durumlara yol açabilir.

5 Akü paketlerinin kullanımı ve bakımı

a Akü paketini sadece üretici tarafından onaylanmış şarj cihazları ile şarj edin. İlgili akü paketi için uygun olmayan şarj cihazları, yangına sebep olabilir.

b Cihazı sadece uygun bir akü paketi ile birlikte kullanın. Başka bir akü paketinin kullanılması, yaralanmalara veya yangına yol açabilir.

c Kullanmadığınızda akü paketini ataç, bozuk para, anahtar, çivi, cıvata gibi metal nesnelere veya kısa devreye neden olabilecek diğer küçük metal nesnelere uzak tutun. Kısa devre, yangına veya patlamaya neden olabilir.

d Duruma göre akü paketinden sıvı çıkabilir. Temastan kaçının. Sıvıya temas etmeniz halinde, ilgili yeri suyla iyice yıkayın. Sıvının gözüne girmesi durumunda hemen tıbbi yardıma başvurun. Akü sıvısı, ciltte döküntülere veya yanmaya neden olabilir.

6 Servis

a Elektrikli aletin onarımı sadece uzman elemanlar tarafından ve sadece orijinal yedek parçalar kullanılarak yapılmalıdır. Böylelikle aletin güvenliğinin korunması temin edilmektedir.

ni artırır. Kesme kenarını meskin ve temiz tutun, akseuar parçalarının yağlanması ve değişimi ile ilgili talimatlara uyun. ● Cihazı her kullanımdan önce ve her çarpmadan sonra hasara karşı kontrol edin. Hasarlı parçalar, yetkili müşteri hizmetleri tarafından onarılmalı veya değiştirilmelidir. ● Cihazı derhal durdurun ve hasar olup olmadığını kontrol edin veya cihaz yere düşüyse, bir yere çarptıysa ya da anormal şekilde titriyorsa titreşimin nedenini belirleyin. Hasarın yetkili servis tarafından onarılması veya cihazın değiştirilmesini sağlayın. ● Bakım ve koruma çalışmalarının uzman olmayan personel tarafından gerçekleştirilmesi halinde yaralanma tehlikesi. ● Bu cihazdaki servis ve bakım çalışmaları, özel koruma ve bilgi durumu gerektirir ve yalnızca bu konuda özel olarak eğitim almış ilgili uzman personel tarafından yapılabilir. ● Hatalı kullanım nedeniyle yaralanma tehlikesi. ● Bu kullanım kılavuzunu saklayın, düzenli olarak okuyun ve diğer kişileri cihazın kullanımına ilişkin yönlendirmek üzere kullanın. Cihazı ödünc vermeniz ya da başkasına devretmeniz halinde bu kullanım kılavuzunu da cihaz ile birlikte teslim edin.

⚠ TEDBİR ● Kaygan tutamaklar ve kavrama yüzeyleri beklenmedik durumlarda cihazın güvenli bir şekilde çalışmasını ve kontrolünü önler. Tutamakları ve kavrama yüzeylerini kuru, temiz ve yağdan ve gresten arındırılmış şekilde tutun. ● Çalışmaya başlamadan önce tüm güvenlik düzeneklerinin gerektiği şekilde takılmış olduğundan ve çalıştığından emin olun.

Güvenli bakım ve koruma

⚠ UYARI ● Motoru kapatın, tüm hareketli parçaların tamamen durduğundan emin olun ve cihazı incelemeyen, temizlemeyen veya bakım yapmadan önce aküyü çıkarın. ● Bu cihazdaki servis ve bakım çalışmaları özel dikkat ve bilgi gerektirir ve yalnızca ilgili uzman personel tarafından yapılabilir. Cihazı bakım için yetkili bir servise götürün. ● Pim, somun ve civataların sıkı olduğunu düzenli aralıklarla kontrol ederek cihazın güvenli durumda olduğundan emin olun.

⚠ TEDBİR ● Yalnızca üretici tarafından onaylanmış olan yedek parçaları, aksesuarları ve aparatları kullanın. Orijinal yedek parçalar, orijinal aksesuarlar ve orijinal aparatlar, cihazın güvenli ve sorunsuz çalışmasını sağlar. ● Kimyasalların plastik parçalara hasar vermesi, yumuşatması ya da parçalaması halinde yaralanma ve cihazda hasar. Plastik parçaların fren sıvısı, benzin, petrol bazlı ürünler, pas çözücüler vb. ile temasından kaçının.

DIKKAT ● Ürünü her kullanımdan sonra yumuşak, kuru bir bezle temizleyin. ● Plastik parçaların temizliği için çözücü madde kullanmayın, aksi halde çözücü madde cihazda kullanılan malzemelerin içine girebilir. Toz, yağ ve yağlama maddeleri gibi kirleri temiz bir bezle temizleyin.

Not ● Sadece bu kullanım kılavuzunda belirtilen ayarları ve onarımları yapabilirsiniz. Bunun dışında onarımlar için yetkili müşteri hizmetleriniz ile irtibata geçin. ● Cihaz için uzun ve güvenilir bir kullanım ömrü sağlamak için kullanım kılavuzunda açıklanan bakım önlemlerini düzenli olarak gerçekleştirmeniz gerekir.

Güvenli taşıma ve depolama

⚠ UYARI ● Depolamadan veya taşımadan önce, cihazı devre dışı bırakın, soğutun ve akü paketini çıkarın.

⚠ TEDBİR ● Yaralanma ve cihazda hasar tehlikesi. Taşıma sırasında cihazı hareket ettirmeye veya düşmeye karşı emniyete alın.

DIKKAT ● Cihazı taşımadan veya depolamadan önce cihazdaki tüm yabancı cisimleri uzaklaştırın. ● Ürünü her kullanımdan sonra yumuşak, kuru bir bezle temizleyin. ● Cihazı kuru ve iyi havalandırılan, çocukların giremeyeceği bir yerde depolayın. Bahçe kimyasalları gibi kimyasal aşındırma etkisi olan maddelerden cihazı uzak tutun. ● Cihazı dış alanda depolamayın.

Kalan riskler

⚠ UYARI ● Cihaz belirtildiği şekilde kullanılsa da belirli bazı riskler söz konusudur. Aşağıdaki tehlikeler, cihaz kullanıldığında söz konusu olabilir:

- Titreşim, yaralanmalara neden olabilir. Her iş için doğru takımı kullanın, öngörülen tutamakları kullanın ve çalışma süresi ile maruz kalma süresini sınırlı tutun.
- Kesici aletlerle temas sonucu ağır yaralanmalar. Kesici aletleri el ve ayaklardan uzak tutun. Kısa çalışma araları da olsa, cihazı kullanmadığınızda bıçak korumasını kullanın.
- Talaş ve kıymık gibi savrulan nesnelere nedeniyle yaralanmalar.

Risklerin azaltılması

⚠ TEDBİR

- Cihaz uzun süre kullanıldığında ellerde titreşime bağlı olarak kan dolaşımı sorunlarına neden olabilir. Genel geçerli bir kullanım süresi belirlenemez, çünkü bu birçok etki faktörlerine bağlıdır:
 - Kötü kan dolaşımı nedeniyle kişisel kabiliyet (genellikle soğuk parmaklar, parmaklarda karıncalanma)
 - Düşük ortam sıcaklığı. Elleri korumak için sıcak tutan eldivenler kullanın.
 - Sıkı kavrama nedeniyle kan dolaşımının engellenmesi.
 - Kesintisiz işletim, molalarla bölünen işletimden daha zararlıdır.
- Cihaz düzenli, uzun süreli kullanıldığında ve ör. parmaklarda karıncalanma, soğuk parmaklar gibi semptomlar tekrar meydana geldiğinde bir doktora başvurmalısınız.

Amaca uygun kullanım

⚠ TEHLİKE

Amacına uygun olmayan kullanım

Kesme yaralarından kaynaklanan hayati tehlike Cihazı sadece amacına uygun bir şekilde kullanın.

- Budama makası sadece kişisel kullanım için tasarlanmıştır.
- Cihaz sadece dış mekanda kullanım için öngörülmüştür.
- Cihaz güvenlik nedenlerinden dolayı her zaman iki elle güvenli bir şekilde tutulmalıdır.
- Cihaz, küçük dal ve budakların kesilmesi ve yontulması için tasarlanmıştır (maksimum dal kalınlıkları için bkz. *Teknik bilgiler*). Kullanıcı zeminde güvenli bir şekilde durur.

Aşşap olmayan cisimlerin kesilmesi de dahil olmak üzere diğer tüm kullanımlar yasaktır. İzin verilmeyen kullanımdan kaynaklanan tehditlerden kullanıcı sorumludur.

Çevre koruma



Ambalaj malzemeleri geri dönüştürülebilir. Lütfen ambalajları çevreye zarar vermeden tasfiye edin.



Elektrikli ve elektronik cihazlar, değerli ve geri dönüştürülebilir malzemelerin yanı sıra yanlış kullanılması veya yanlış imha edilmesi durumunda

insan sağlığı ve çevre için potansiyel tehlike teşkil edebilecek piller, aküler veya yağlar içerebilir. Ancak cihazın usulüne uygun şekilde çalıştırılması için bu parçalar gereklidir. Bu sembol ile işaretlenen cihazlar evsel atık ile birlikte imha edilmemelidir.

İçindekiler hakkında uyarılar (REACH)

İçindekiler hakkında ayrıntılı bilgileri bulabileceğiniz adres: www.kaercher.com/REACH

Aksesuarlar ve yedek parçalar

Sadece orijinal aksesuarlar ve orijinal yedek parçalar kullanın. Bu parçalar cihazın güvenli ve arızasız çalışmasını sağlar.

Aksesuar ve yedek parçalara ilişkin bilgiler için adres: www.kaercher.com.

Teslimat kapsamı

Cihazınızın teslimat kapsamı ambalajı üzerinde gösterilmiştir. Ambalaj açıldığında içindeki parçalarda eksiklik olup olmadığını kontrol edin. Aksesuarların eksik olması durumunda ya da nakliye hasarlarında yetkili satıcınıza bilgilendirin.

Cihazdaki simgeler

	Genel uyarı sembolü
	Cihazı devreye almadan önce işletim kılavuzunu ve tüm güvenlik uyarılarını okuyun.
	Cihaz ile çalışma sırasında kaymaz ve dayanıklı koruyucu eldiven takın.
	Çalışma sırasında kaymaz güvenlik ayakkabılarınızı giyin.
	Çalışma sırasında uygun bir koruyucu gözlük ve koruyucu kulaklık takın.
	Cihazı yağmura veya nemli hava koşullarına maruz bırakmayın.
	Elektrik tehlikesi. Cihazla çalışırken, başüstü elektrik hatlarına en az 10 m mesafe bırakın.
	Savrulmuş cisimler nedeniyle tehlike. Sizi izleyen kişileri, özellikle çocukları ve evcil hayvanları, çalışma alanından en az 15 m uzakta tutun.
	Ellerinizi bıçaklardan uzak tutun.

Cihaz açıklaması

Bu kullanım kılavuzunda maksimum donanım açıklanmaktadır. Modele bağlı olarak teslimat kapsamında farklılıklar bulunur (bkz. ambalaj).

Resim için bkz. Grafik sayfaları

Şekil A

- 1 Cihaz şalteri
- 2 Cihaz şalteri kilit açma tuşu
- 3 Tutamak muhafazası
- 4 Tip etiketi
- 5 Akü paketi kilit açma mekanizması tuşu
- 6 Bıçak
- 7 Kanca
- 8 Bıçak koruması
- 9 *Battery Power 18V hızlı şarj aleti
- 10 *Battery Power 18V akü paketi

* Teslimat kapsamında değil

Akü paketi

Cihaz, bir 18 V Kärcher Battery Power akü paketi ile çalıştırılabilir.

İşletime alma

Bıçak korumasını çıkarın.

1. Bıçak korumasını çıkartın.
Şekil B

Kancanın monte edilmesi

1. Kancayı uygun bir yıldız tornavida ile monte edin.
Şekil C

Akü paketinin montajı

1. Akü paketini, duylulur şekilde yerine oturana kadar cihaz yuvasına itin.
Şekil D

Temel kullanım

1. Ağacı ve dalları çürük gibi hasarlar olup olmadığı ya da dallarda gerilim bulunup bulunmadığı bakımından kontrol edin.
2. Motorlu testereyi iki elinizle tutun.

Şekil E

3. Kanca ile gevşek kabukları ya da dalları çıkarın.
Şekil F

Cihazın çalıştırılması

1. Cihaz şalteri kilit açma tuşuna basın.
Şekil G
2. Cihaz şalterine basın.
Cihaz çalışır.
3. Cihaz şalterini serbest bırakın.
Cihaz durur.

Tıkanıklığın giderilmesi

Ahşap kıymıklar ya da kabuklar bıçakta tıkanıklığa neden olabilir.

⚠ UYARI

Blokajların giderilmesi

Keskin bıçak veya keskin kenarlı cisimler nedeniyle kesme sonucu yaralanmalar

Bir blokajı kontrol ettiğinizde veya ortadan kaldırdığınızda koruyucu eldiven takın.

1. Cihaz şalterine 3 - 4 kez basın.

Tıkanma bu şekilde giderilemezse şu adımları izleyin:

1. Akü paketini çıkartın (bkz. Bölüm *Akü paketinin çıkartılması*).
2. Tıkanma giderilene dek bir parça ahşap ya da kauçuk bir çekiç ile dikkatli şekilde bıçağa vurun. Bu esnada ellerinizi bıçaktan uzak tutun, zira bıçak tıkanıklık giderildikten sonra aniden açılabilir.

Şekil H

4. Bıçağın serbest şekilde hareket edebildiğini kontrol edin. Gerekirse bir fırça yardımıyla bıçaktaki yabancı cisimleri temizleyin.
5. Akü paketini takın (bkz. Bölüm *Akü paketinin montajı*).
6. Kesime devam etmeden önce cihaz şalterini basarak bıçağın tamamen açılmasını sağlayın.

Şekil G

Akü paketinin çıkartılması

Not

Uzun süre çalışmaya ara verilecekse akü paketini cihazdan çıkarın ve yetkisiz kişiler tarafından kullanılmasını engellemek için önlemler alın.

1. Akü paketi kilit açma tuşunu akü paketi yönünde çekin.

Şekil I

2. Akü paketinin kilidini açmak için akü paketi kilit açma tuşuna basın.
3. Akü paketini cihazdan çıkarın.

İşletmenin tamamlanması

1. Akü paketini cihazdan çıkarın (bkz. Bölüm *Akü paketinin çıkartılması*).
2. Cihazı temizleyin (bkz. Bölüm *Cihazı temizleme*).

Taşıma

⚠ TEDBİR

Ağırlığın dikkate alınmaması

Yaralanma ve zarar görme tehlikesi mevcuttur. Taşıma sırasında cihazın ağırlığını dikkate alın.

⚠ TEDBİR

Kontrolsüz çalışma

Kesme sonucu yaralanmalar

Cihazı taşımadan önce aküyü cihazdan çıkartın.

Motorlu testereyi sadece bıçak koruması takılıyken taşıyın.

- Cihazı, taşıt içerisinde taşıırken kayma ve devrilme-ye karşı emniyete alın.

Depolama

Her depolamadan önce cihazı temizleyin (bkz. Bölüm *Cihazı temizleme*).

⚠ TEDBİR

Ağırlığın dikkate alınmaması

Yaralanma ve zarar görme tehlikesi mevcuttur

Depolama sırasında cihazın ağırlığına dikkat edin.

⚠ TEDBİR

Kontrolsüz çalışma

Kesme sonucu yaralanmalar

Cihazı depolamadan önce aküyü çıkarın.

Motorlu testereyi sadece bıçak koruması takılıyken depolayın.

1. Kancayı uygun bir yılız tornavida ile çıkarın.

Şekil J

2. Bıçak korumasını takın.

Şekil K

3. Cihazı kuru ve iyi havalandırılan bir yerde depolayın. Bahçe kimyasalları ve buz giderici tuzlar gibi kimyasal asınma etkisine sahip maddelerden uzak tutun. Cihazı açık alanda depolamayın.

Koruma ve bakım

⚠ TEDBİR

Kontrolsüz çalışma

Kesme sonucu yaralanmalar

Cihazda tüm çalışmalardan önce aküyü cihazdan çıkarın.

⚠ TEDBİR

Keskin bıçak

Kesme sonucu yaralanmalar

Bıçak ile yaptığınız tüm çalışmalarda koruyucu eldiven kullanın.

Cihazı temizleme

DIKKAT

Yanlış temizleme

Tutamak muhafazasında hasar

Tutamak muhafazasını temizlemek için çözücü madde kullanmayın.

Toz, yağ ya da yağlama maddeleri gibi kirleri gidermek için temiz bez kullanın.

DIKKAT

Kimyasallarla temas

Plastik parçalarda hasar

Plastik parçaların fren sıvısı, benzin, petrol bazlı ürünler ya da pas çözücü gibi malzemelerle temas etmesinden kaçının.

1. Akü paketini çıkartın (bkz. Bölüm *Akü paketinin çıkartılması*).
2. Bıçağı bir fırça ile kesilen malzeme artıklarından ve kirden arındırın.

Şekil L

3. Tutamak muhafazasını yumuşak ve kuru bir bezle temizleyin.

Bıçağın yağlanması

Bıçak kalitesini korumak için kesim bıçağı her kullanımdan sonra yağlanmalıdır.

Not

Akışkan makine yağı veya püskürtme yağı kullanarak çok iyi bir sonuç elde edebilirsiniz.

1. Cihazı düz bir zemine koyun.
2. Yağı bıçağa uygulayın.

Şekil M

İşletime almadan önce

Her işletmeye almadan önce aşağıdaki bakım faaliyetleri gerçekleştirilmelidir:

- Cihazda hasar olup olmadığını kontrol edin.
- Tüm pimlerin, somunların ve civataların sıkı olup olmadığını kontrol edin.
- Bıçağın keskinliğini kontrol edin. Ucu körelmiş bıçağı değiştirin.

Arıza durumunda yardım

Arızaların sebepleri çoğu zaman aşağıdaki genel bakış yardımıyla kendiniz giderebileceğiniz kadar basittir. Kararsızlık durumunda veya burada adı geçmeyen arızalarda lütfen yetkili müşteri hizmetlerine başvurun.

Bakımı iyi yapılmasına rağmen, akü paketinin kapasitesi zaman geçtikçe azalır; böylece şarj tam doluyken bile tam çalışma süresine artık ulaşılmaz. Bu, bir kusur değildir.

Hata	Nedeni	Hatanın giderilmesi
Cihaz çalışmıyor	Akü paketi boş.	● Akü paketini şarj edin.
	Akü paketi arızalı.	● Akü paketini değiştirin.
	Akü paketi doğru yerleştirilmemiş.	● Akü paketini, yerine oturana kadar yuvaya itin.
Cihaz, işletme sırasında duruyor	Bıçak, kesilen malzeme tarafından engelleniyor.	● Kırılan artıkları temizleyin.
İşletim sırasında cihaz duruyor	Akü aşırı ısınmış	● Çalışmaya ara verin ve akü sıcaklığının tekrar normal aralıkta olmasını bekleyin.
	Motor aşırı ısınmış	● Çalışmaya ara verin ve motorun soğumasını bekleyin.

Garanti

Her ülkede yetkili distribütörümüz tarafından verilmiş garanti şartları geçerlidir. Garanti süresi içinde cihazınızda oluşan muhtemel hasarları, arızanın kaynağı üretim veya malzeme hatası olduğu sürece ücretsiz olarak karşılıyoruz. Garanti durumunda satış fişi ile satıcıya veya yetkili servise başvurun. (Adres için Bkz. Arka sayfa)

Teknik bilgiler

TLO 18-32		
Cihaz performans verileri		
Çalışma gerilimi	V	18
Yumuşak odun kesilen malzeme çapı (maks.)	mm	32
Sert odun kesilen malzeme çapı (maks.)	mm	28
Kesme döngüsü / mola süresi	s	10 / 7
EN 60745-1 uyarınca tespit edilen değerler		
Ses basınç seviyesi L_{pA}	dB(A)	70,8
Belirsizlik K_{pA}	dB(A)	3,0
Ses gücü seviyesi L_{WA}	dB(A)	81,8
Belirsizlik K_{WA}	dB(A)	3,0
Ön tutamak el-kol titreşim değeri	m/s^2	0,5
Arka tutamak el-kol titreşim değeri	m/s^2	0,7
Belirsizlik K	m/s^2	1,5
Boyutlar ve ağırlıklar		
Uzunluk x genişlik x yükseklik	mm	910 x 190 x 95
Ağırlık (akü paketi hariç)	kg	2,4

Teknik değişiklik hakkı saklıdır.

Titreşim değeri

⚠ UYARI

Belirtilen titreşim değeri, standart test yöntemi ile ölçülmüştür ve cihazları karşılaştırmak için kullanılabilir. Belirtilen titreşim değeri, geçici yük değerlendirilmesinde kullanılabilir.

Cihazın kullanım şekline bağlı olarak cihazın güncel kullanım sırasında titreşim emisyonu, belirtilen genel değerden farklı olabilir.

Düşük el titreşim değeri > 2,5 m/s² olan cihazlar (bkz. kullanım kılavuzunda bölüm Teknik veriler)

⚠ **TEDBİR** • Cihazın uzun saatleri boyunca kesintisiz kullanılması duyma bozukluklarına neden olabilir. • Elleri korumak için sıcak tutan eldivenler kullanın. • Düzenli aralıklarla çalışmaya ara verin.

AB Uygunluk Beyanı

İşbu belgeyle, aşağıda adı geçen makinenin mevcut tasarımı yapı tarzı ve tarafımızdan piyasaya sürülen modelleyle AB direktifinin ilgili temel güvenlik ve sağlık yükümlülüklerine uygun olduğunu beyan ederiz. Bizim onayımız olmadan makinede yapılan bir değişiklik durumunda, bu açıklama geçerliliğini kaybeder.

Ürün: Şarjlı budama makası

Tip: 1.444-020.0

İlgili AB direktifleri

2006/42/AT (+2009/127/AT)

2011/65/AT

2014/30/AB

Uygulanan uyumlaştırılmış normlar

EN 55014-1: 2017

EN 55014-2: 2015

EN 60745-1:2009+A11:2010

EN 50581: 2012

EN ISO 12100: 2010

Aşağıda imzası olan, yönetim kurulu adına ve yönetim yetkisine sahip olarak hareket eder.

H. Jenner

Chairman of the Board of Management

S. Reiser

Director Regulatory Affairs & Certification

Dokümantasyon yetkilisi: S. Reiser

Alfred Kärcher SE & Co. KG

Alfred-Kärcher-Str. 28 - 40

71364 Winnenden (Almanya)

Tel.: +49 7195 14-0

Faks: +49 7195 14-2212

Winnenden, 01/07/2018

Содержание

Указания по технике безопасности	89
Использование по назначению	93
Защита окружающей среды	93
Принадлежности и запасные части	93
Комплект поставки	93
Символы на устройстве	93
Описание устройства	93
Ввод в эксплуатацию	94
Основные операции	94
Включение устройства	94
Разблокировка	94
Удаление аккумуляторного блока	94
Завершение работы	94
Транспортировка	94
Хранение	94
Уход и техническое обслуживание	95
Помощь при неисправностях	95
Гарантия	96
Технические характеристики	96
Значение вибрации	96
Декларация о соответствии стандартам ЕС	96

Указания по технике безопасности



Перед первым использованием устройства следует ознакомиться с настоящими указаниями по технике безопасности, настоящей оригинальной инструкцией по эксплуатации, указаниями по технике безопасности, которые прилагаются к аккумуляторному блоку, а также с оригинальной инструкцией по эксплуатации аккумуляторного блока и стандартного зарядного устройства. Действовать в соответствии с ними. Следует сохранить документацию для дальнейшего пользования или для следующего владельца. Наряду с указаниями, содержащимися в инструкции по эксплуатации, соблюдать также общие законодательные положения по технике безопасности и предотвращению несчастных случаев.

Степень опасности

⚠ ОПАСНОСТЬ

- Указание относительно непосредственно грозящей опасности, которая приводит к тяжелым травмам или к смерти.

⚠ ПРЕДУПРЕЖДЕНИЕ

- Указание относительно возможной потенциально опасной ситуации, которая может привести к тяжелым травмам или к смерти.

⚠ ОСТОРОЖНО

- Указание на потенциально опасную ситуацию, которая может привести к получению легких травм.

ВНИМАНИЕ

- Указание относительно возможной потенциально опасной ситуации, которая может повлечь за собой материальный ущерб.

Общие указания по технике безопасности при работе с электрическими инструментами

⚠ ПРЕДУПРЕЖДЕНИЕ

- **Ознакомьтесь со всеми указаниями по технике безопасности и инструкциями.** Несоблюдение указаний по технике безопасности и инструкций может привести к поражению электрическим током и/или получению серьезных травм. **Сохраняйте все указания по технике безопасности и инструкции для дальнейшего использования.**

Термин «электроинструмент», используемый в указаниях по технике безопасности, обозначает электрические инструменты, работающие от сети (с сетевым кабелем) и аккумуляторные электрические инструменты (без сетевого кабеля).

1 Безопасность на рабочем месте

- Необходимо содержать в чистоте рабочую зону и обеспечить ее достаточное освещение.** Беспорядок или отсутствие света в рабочих зонах может привести к несчастным случаям.
- Запрещено работать электроинструментом во взрывоопасных зонах, где находятся воспламеняющиеся жидкости, газы или пыль.** Электроинструменты создают искры, которые могут стать причиной воспламенения пыли или паров.
- Во время использования электроинструмента детям и другим лицам запрещено находиться в рабочей зоне.** Отвлекаясь, можно потерять контроль над инструментом.

2 Электробезопасность

- Штепсельная вилка электроинструмента должна подходить к розетке.** Запрещается изменять штепсельную вилку. **Не используйте вилку-переходник с заземленными электроинструментами.** Наличие оригинальных штепсельных вилок без изменений и наличие подходящих розеток снижают риск поражения электрическим током.
- Избегайте физического контакта с заземленными поверхностями, например, трубами, радиаторами отопления, плитами и холодильниками.** Если тело заземлено, существует высокий риск поражения электрическим током.
- Берегите электроинструменты от дождя и влаги.** Попадание воды в электроинструмент повышает риск поражения электрическим током.
- Не используйте кабель для переноски, подвешивания электроинструмента или для извлечения штепсельной вилки из розетки.** Защищайте кабель от высоких температур, масла, острых кромок или подвижных деталей инструмента. Поврежденные или спутанные соединительные кабели повышают риск поражения электрическим током.

- e При работе с электроинструментом под открытым небом используйте только пригодный для наружных работ удлинительный кабель. *Использование пригодного для наружных работ удлинительного кабеля снижает риск поражения электрическим током.*
- f Если работа с электроинструментом во влажной среде неизбежна, используйте устройство защитного отключения. *Использование такого устройства снижает риск поражения электрическим током.*
- 3 **Безопасность лиц**
- a Будьте внимательны, следите за своими действиями и к работе с электроинструментом приступайте с ясным сознанием. Не используйте электроинструмент в состоянии усталости или под влиянием наркотиков, алкоголя или лекарственных препаратов. *Малейшая неосторожность при пользовании электроинструментом может привести к серьезным травмам.*
- b Используйте средства индивидуальной защиты и в обязательном порядке – защитные очки. *Использование средств индивидуальной защиты, таких как противодышевой респиратор, несколькозьящая травмобезопасная обувь, каска или противощумные наушники, в зависимости от вида и использования электроинструмента, снижает риск получения травм.*
- c Не допускайте неконтролируемого включения. Перед тем как подключить электроинструмент к источнику питания и/или аккумулятору, взять его или перенести, убедитесь, что он выключен. *Если при переноске электроинструмента вы держите палец на выключателе или подключаете включенный инструмент к источнику питания, это может привести к несчастным случаям.*
- d Перед включением электроинструмента следует убрать регулировочные инструменты или гаечные ключи. *Инструмент или ключ, находящийся во вращающейся детали, может привести к травмированию.*
- e Избегайте неестественного положения корпуса во время работы. Следите за устойчивым положением и держите равновесие. *Это позволяет лучше контролировать электроинструмент в непредвиденных ситуациях.*
- f Используйте подходящую одежду. Не надевайте свободную одежду или украшения. Не допускайте контакта волос, одежды и перчаток с подвижными частями. *Свободная одежда, перчатки, украшения или длинные волосы могут быть захвачены подвижными деталями.*
- g Если можно установить устройство для удаления пыли и улавливания, убедитесь в их подключении и правильном использовании. *Использование устройства для удаления пыли может снизить риски, возникающие из-за пыли.*
- 4 **Применение и обслуживание электроинструмента**
- a Не допускайте перегрузки инструмента. Для выполнения работы используйте предназначенный для этого электроинструмент. *При использовании подходящего электроинструмента обеспечивается более качественное и безопасное выполнение работ в указанной области применения.*
- b Запрещено пользоваться электроинструментом с поврежденным выключателем. *Электроинструмент, который не включается или не выключается, представляет опасность и должен быть отремонтирован.*
- c Перед выполнением настроек инструмента, заменой комплектующих частей или откладыванием инструмента выньте штепсельную вилку из розетки и/или снимите аккумулятор. *Эта мера предосторожности предотвращает непреднамеренное включение электроинструмента.*
- d Неиспользуемые электроинструменты храните в недоступном для детей месте. Не позволяйте работать с инструментом лицам, которые не умеют с ним обращаться или не ознакомились с данными инструкциями. *Электроинструменты представляют опасность, если используются неопытными пользователями.*
- e Электроинструменты требуют тщательного ухода. Проверяйте безупречность работы всех подвижных частей, отсутствие заклинивания, поломки или повреждения деталей, нарушающих нормальную работу электроинструмента. Перед использованием инструмента поврежденные детали должны быть отремонтированы. *Причиной многих несчастных случаев является недостаточное техническое обслуживание электроинструментов.*
- f Режущие инструменты должны быть всегда заточены и содержаться в чистоте. *Тщательно обслуживаемые режущие инструменты с острыми режущими кромками режут подверженные заклиниванию и имеют более легкий ход.*
- g Электроинструмент, комплектующие части, рабочий инструмент и т. п. должны использоваться в соответствии с данными инструкциями. При этом необходимо учитывать рабочие условия и вид выполняемой работы. *Использование электроинструмента в целях, отличающихся от предусмотренных, может привести к возникновению опасных ситуаций.*
- 5 **Использование и обслуживание аккумуляторных блоков**
- a Заряжайте аккумуляторный блок только с помощью допущенных производителем зарядных устройств. *Зарядные устройства, не пригодные для соответствующего аккумуляторного*

блока, могут привести к возникновению пожара.

- b **Используйте устройство только с подходящим аккумулятором.**
Использование других аккумуляторных блоков может привести к травмированию и опасности возникновения пожара.
- c **Не храните неиспользуемый аккумулятор рядом с канцелярскими скрепками, монетами, ключами, иголками, винтами или другими мелкими металлическими предметами, которые могут привести к короткому замыканию.** Короткое замыкание может привести к пожару или взрыву.
- d **При определенных обстоятельствах из аккумулятора может вытекать жидкость.** Избегайте контакта с ней. При контакте с жидкостью тщательно смойте ее водой. При попадании жидкости в глаза обратитесь к врачу. Электролит может вызвать сыпь и ожоги кожи.

6 Сервис

- a **Ремонт электроинструмента должен выполняться только квалифицированными специалистами и только с использованием оригинальных запасных частей.** Тем самым гарантируется безопасность инструмента.

Инструкции по технике безопасности при работе с сучкорезом

Устройство имеет фиксированную длину 0,91 м.

⚠ ОПАСНОСТЬ • Тяжелые травмы в результате невнимательной эксплуатации. Запрещается эксплуатировать устройство лицам, находящимся под воздействием наркотических веществ, алкоголя или медикаментов, а также лицам в утомленном состоянии.

⚠ ПРЕДУПРЕЖДЕНИЕ • Устройство не предназначено для использования детьми или лицами с ограниченными физическими, сенсорными или умственными способностями или лицами, не ознакомленными с этими инструкциями. Местные правила могут ограничивать возраст оператора. • Не использовать устройство при угрозе удара молнией. • Опасность поражения электрическим током. Не работайте с устройством в пределах 10 м от воздушных линий электропередач. • Убедитесь, что все защитные приспособления и ручки надежно закреплены и находятся в хорошем состоянии. • Прежде чем начать работу с устройством, обеспечьте твердую опору и свободное рабочее пространство и продумайте путь отхода в случае падения веток. • Всегда держите устройство обеими руками. Одной рукой держите устройство за переднюю ручку, второй рукой держите устройство за заднюю ручку, управляйте кнопкой разблокировки и выключателем устройства. • Во время работы с устройством следует надевать плотные брюки, одежду с длинными рукавами и обувь с нескользящей подошвой. Не работать с босыми

ногами. Не надевать сандалии или короткие брюки. Избежать свободно сидящей одежды или одежды со шнурками и лентами. • Опасность отдачи из-за потери равновесия. Избегайте неестественного положения корпуса во время работы, следите за устойчивым положением и держите равновесие. • Перед применением устройства заменить изношенные или поврежденные детали. • Опасность травмирования. Запрещается вносить изменения в устройство. Не использовать устройство в качестве привода навесного оборудования или устройства, которые не рекомендованы производителем устройства. • Используйте устройство только при дневном или хорошем искусственном освещении. • Запрещается использовать устройство, если режущий механизм не работает должным образом. • Для защиты от падающих веток запрещается находиться под срезаемой ветвью. • Не держите сучкорез под углом более 60° к поверхности земли. • Обрезаемый и другой материал может застрять между зажимной зубкой и лезвием. Очищайте устройство от обрезаемого и другого материала. • Опасность травмирования из-за длительного, непрерывного использования устройства. Регулярно делайте перерывы при работе с устройством. • Убедитесь, что устройство расположено правильно, прежде чем запускать его. • Выключите устройство, выньте аккумуляторный блок и убедитесь, что все подвижные части полностью остановлены: • Перед очисткой устройства или устранением блокировки. • Если оставляете устройство без присмотра. • Перед установкой или снятием навесного оборудования. • Перед проверкой, техническим обслуживанием или проведением работ с устройством.

⚠ ОСТОРОЖНО • Используйте полную защиту для глаз и органов слуха.

ВНИМАНИЕ • Храните устройство только в помещениях.

Дополнительные указания по технике безопасности

⚠ ПРЕДУПРЕЖДЕНИЕ • Получение серьезных травм по неосторожности из-за потери бдительности при частом использовании. • Во время обрезания не допускайте пребывания посторонних лиц, детей и животных в рабочей зоне. • Опасность травмирования, если ветвь под напряжением отскакивает назад при спливлении. • Острое лезвие снижает риск получения травм и повышает эффективность резки. Лезвие должно быть острым и чистым. Следуйте инструкциям по смазыванию и замене принадлежностей. • Проверяйте устройство на отсутствие повреждений перед каждым использованием и после каждого удара. Ремонт и замена поврежденных частей должны выполняться авторизованной сервисной службой. • Немедленно остановите устройство и проверьте на наличие повреждений или определите причину вибрации, если устройство упало, получило удар или имеет нехарактерную

вибрацию. Отдайте устройство на ремонт в авторизованную сервисную службу или замените его. ● **Опасность травмирования и повреждения устройства при выполнении работ по техническому обслуживанию и уходу неквалифицированным персоналом.** Работы по сервисному и техническому обслуживанию этого устройства требуют специальной защиты и знаний и должны выполняться только квалифицированным и специально обученным персоналом. ● **Опасность травмирования из-за неправильного использования.** Сохраняйте эту инструкцию по эксплуатации, периодически перечитывайте ее и используйте для инструктажа других людей относительно использования устройства. Предоставьте эту инструкцию при аренде или передаче устройства.

⚠ ОСТОРОЖНО ● Скользкие ручки и поверхности удержания препятствуют безопасному управлению устройства и его контролю в непредвиденных ситуациях. Ручки и поверхности удержания должны быть сухими, чистыми и незагрязненными маслом и смазкой. ● Перед началом работ убедитесь, что все предохранительные устройства установлены и функционируют надлежащим образом.

Безопасное техническое обслуживание и уход

⚠ ПРЕДУПРЕЖДЕНИЕ ● Выключите двигатель, убедитесь, что все движущиеся части полностью остановлены, и извлеките аккумуляторный блок перед проверкой, очисткой или техническим обслуживанием устройства.

● Работы по сервисному и техническому обслуживанию этого устройства требуют особой осторожности и знаний и должны выполняться только квалифицированным персоналом. Отправьте устройство для технического обслуживания в авторизованную сервисную службу. ● Обеспечить безопасное состояние устройства путем проверки надежности затяжки болтов, гаек и винтов через регулярные промежутки времени.

⚠ ОСТОРОЖНО ● Используйте только те запасные части, принадлежности и насадки, которые одобрены производителем. Используйте оригинальные запасные части, принадлежности и насадки. Только они гарантируют безопасную и бесперебойную работу устройства. ● **Опасность травмирования и повреждения устройства в случае повреждения, размягчения и разрушения пластиковых деталей химическими веществами.** Не допускайте контакта пластиковых деталей с тормозной жидкостью, бензином, продуктами на основе нефти, средством для удаления ржавчины и т. п.

ВНИМАНИЕ ● После каждого использования очищайте изделие мягкой сухой тканью. ● Не использовать для очистки пластиковых деталей растворители, так как они разрушают материалы, из которых изготовлено устройство. Удалить загрязнения, такие как пыль, масло и смазочные материалы, чистой тканью.

Примечание ● Пользователь имеет право выполнять только настройки и ремонт, описанные в данной инструкции по эксплуатации. Обратитесь в ближайший авторизованный сервисный центр для выполнения прочих ремонтных услуг. ● Чтобы обеспечить длительный и надежный срок службы устройства, необходимо регулярно выполнять меры по техническому обслуживанию, описанные в инструкции по эксплуатации.

Безопасная транспортировка и хранение

⚠ ПРЕДУПРЕЖДЕНИЕ ● Выключите устройство, дайте ему остыть и выньте аккумуляторный блок перед хранением или транспортировкой устройства.

⚠ ОСТОРОЖНО ● **Опасность повреждения устройства.** Во время транспортировки обеспечьте защиту устройства от движения или падения.

ВНИМАНИЕ ● Перед транспортировкой и хранением устройства извлеките все посторонние предметы. ● После каждого использования очищайте изделие мягкой сухой тканью. ● Хранить устройство в сухом и хорошо проветриваемом месте, не доступном для детей. Держать устройство подальше от веществ, вызывающих коррозию, таких как садовые химикаты. ● Не храните устройство под открытым небом.

Остаточные риски

⚠ ПРЕДУПРЕЖДЕНИЕ ● Даже при соблюдении вышеописанных правил сохраняются неминуемые остаточные риски. Во время пользования устройством могут возникнуть следующие опасности:

- Повреждения, вызываемые вибрацией. Для каждой работы используйте правильный инструмент, держитесь за предусмотренные ручки, ограничьте время работы и воздействие вибрации.
- Серьезные травмы при контакте с режущими инструментами. Держите режущие инструменты подальше от рук и ног. Если устройство не используется, надевайте защитный кожух ножа даже во время короткого перерыва в работе.
- Опасность травмирования отбрасываемыми предметами, например стружкой и щепой.

Уменьшение рисков

⚠ ОСТОРОЖНО

- Продолжительное использование устройства может привести к нарушению кровообращения в руках, вызванного вибрацией. Общепринятую продолжительность использования установить невозможно, поскольку она зависит от многих факторов:
- Индивидуальная склонность к плохому кровообращению (часто холодные пальцы, покалывание в пальцах).
- Низкая температура окружающей среды. Для защиты рук необходимо надевать теплые перчатки.

- *Нарушение кровообращения из-за сильной хватки.*
- *Непрерывная работа вреднее, чем работа с перерывами.*

При регулярном использовании устройства в течение длительного времени и при повторяющемся появлении симптомов (покраснение в пальцах, холодные пальцы) необходимо обратиться к врачу.

Использование по назначению

⚠ ОПАСНОСТЬ

Использование не по назначению

Опасность получения порезов

Использовать устройство только по назначению.

- Сучкорез предназначен только для бытового использования.
- Эксплуатация устройства предусмотрена только на улице.
- В целях безопасности устройство всегда следует держать обеими руками.
- Устройство предназначено для обрезания и спливания небольших веток и веточек (максимальную толщину веток см. *Технические характеристики*). Пользователь прочно стоит на земле.

Любое другое использование, например обрезание предметов, которые сделаны не из дерева, недопустимо. За риски, связанные с недопустимым использованием, ответственность несет пользователь.

Защита окружающей среды



Упаковочные материалы поддаются вторичной переработке. Упаковку необходимо утилизировать без ущерба для окружающей среды.



Электрические и электронные устройства часто содержат ценные материалы, пригодные для вторичной переработки, и зачастую такие компоненты, как батареи, аккумуляторы или масло, которые при неправильном обращении или ненадлежащей утилизации представляют потенциальную опасность для здоровья и экологии. Тем не менее, данные компоненты необходимы для правильной работы устройства. Устройства, обозначенные этим символом, запрещено утилизировать вместе с бытовыми отходами.

Указания по ингредиентам (REACH)

Для получения актуальной информации об ингредиентах см. www.kaercher.com/REACH

Принадлежности и запасные части

Использовать только оригинальные принадлежности и запасные части. Только они гарантируют безопасную и бесперебойную работу устройства.

Для получения информации о принадлежностях и запчастях см. www.kaercher.com.

Комплект поставки

Комплектация устройства указана на упаковке. При распаковке устройства проверить комплектацию. При обнаружении недостающих принадлежностей

или повреждений, полученных во время транспортировки, следует уведомить торговую организацию, продавшую устройство.

Символы на устройстве

	Общий предупреждающий знак
	Перед вводом в эксплуатацию ознакомьтесь с инструкцией по эксплуатации и всеми указаниями по технике безопасности.
	Во время работы с устройством надевайте нескользящие и прочные защитные перчатки.
	Во время работы с устройством используйте нескользящую защитную обувь.
	Во время работы с устройством использовать подходящие средства защиты органов зрения и слуха.
	Не подвергать устройство воздействию дождя или высокой влажности.
	Опасность поражения электрическим током. При работе с устройством соблюдайте минимальное расстояние 10 м от воздушных линий электропередач.
	Опасность в результате отбрасывания предметов. Держите наблюдателей, особенно детей и домашних животных, на расстоянии не менее 15 м от рабочей зоны.
	Не подносите руки близко к лезвиям.

Описание устройства

В данной инструкции по эксплуатации приведено описание устройства с максимальной комплектацией. Комплектация отличается в зависимости от модели (см. упаковку).

См. страницы с рисунками

Рисунок А

- ① Выключатель устройства
- ② Кнопка разблокировки выключателя устройства
- ③ Корпус ручки
- ④ Заводская табличка
- ⑤ Кнопка разблокировки аккумуляторного блока
- ⑥ Ножевое полотно
- ⑦ Крюк
- ⑧ Защитный кожух ножа
- ⑨ *Быстрозарядное устройство Battery Power 18V

⑩ *Аккумуляторный блок Battery Power 18V

* Не входит в комплект поставки

Аккумуляторный блок

Устройство разрешено эксплуатировать с аккумуляторным блоком 18 V Kärcher Battery Power.

Ввод в эксплуатацию

Съем защитного кожуха ножа

1. Снимите защитный кожух ножа.

Рисунок В

Установка крюка

1. Установить крюк с помощью подходящей крестовой отвертки.

Рисунок С

Установка аккумуляторного блока

1. Установить аккумуляторный блок в отсек на устройстве и задвинуть до щелчка.

Рисунок D

Основные операции

1. Проверить дерево и ветви на предмет повреждений, таких как гниль, и на отсутствие напряжения.

2. Держите устройство обеими руками.

Рисунок E

3. Использовать крюк для удаления коры или веток.

Рисунок F

Включение устройства

1. Нажмите кнопку разблокировки выключателя устройства.

Рисунок G

2. Нажать выключатель устройства. Устройство запускается.

3. Отпустите выключатель устройства. Устройство останавливается.

Разблокировка

Щепа или кора могут привести к блокировке лезвий.

⚠ ПРЕДУПРЕЖДЕНИЕ

Устранение заторов

Резаные повреждения при контакте с острым ножом или предметами с острой кромкой. При проверке или устранении затора надевать защитные перчатки.

1. Нажать выключатель устройства 3-4 раза.

Если блокировка не снимется, действовать следующим образом:

2. Вынуть аккумуляторный блок (см. главу *Удаление аккумуляторного блока*).
3. Осторожно постучать по лезвию куском дерева или резиновым молотком, пока оно не разблокируется. Держать руки подальше от лезвий, так как лезвия резко открываются после разблокировки.

Рисунок H

4. Проверить, чтобы лезвия свободно перемещались, при необходимости очистить лезвия щеткой от посторонних предметов.

5. Установить аккумуляторный блок (см. главу *Установка аккумуляторного блока*).

6. Перед продолжением работы нажать выключатель устройства, чтобы полностью открыть лезвия.

Рисунок G

Удаление аккумуляторного блока

Примечание

При длительных перерывах в работе извлечь аккумуляторный блок из устройства и предохранить его от несанкционированного использования.

1. Потянуть кнопку разблокировки аккумуляторного блока в направлении аккумуляторного блока.

Рисунок I

2. Нажать кнопку разблокировки аккумуляторного блока, чтобы разблокировать аккумуляторный блок.

3. Вынуть аккумуляторный блок из устройства.

Завершение работы

1. Вынуть аккумуляторный блок из устройства (см. главу *Удаление аккумуляторного блока*).

2. Очистить устройство (см. главу *Очистка устройства*).

Транспортировка

⚠ ОСТОРОЖНО

Несоблюдение веса

Опасность получения травм и повреждений. Во время транспортировки учитывать вес устройства.

⚠ ОСТОРОЖНО

Неконтролируемый запуск

Порезы

Перед транспортировкой извлеките аккумулятор из устройства.

Перевозите устройство только с установленным защитным кожухом.

- При перевозке устройства в транспортных средствах зафиксируйте его от скольжения и опрокидывания.

Хранение

Перед хранением очистите устройство (см. главу *Очистка устройства*).

⚠ ОСТОРОЖНО

Несоблюдение веса

Опасность получения травм и повреждений. Во время хранения учитывать вес устройства.

⚠ ОСТОРОЖНО

Неконтролируемый запуск

Порезы

Перед хранением выньте аккумулятор из устройства.

Храните устройство только с установленным защитным кожухом.

1. Снять крюк с помощью подходящей крестовой отвертки.

Рисунок J

2. Установить защитный кожух.

Рисунок K

3. Храните устройство в сухом, хорошо проветриваемом месте. Храните вдали от веществ, вызывающих коррозию, например садовых химикатов и противобледенительной

соли. Не храните устройство на открытом воздухе.

Уход и техническое обслуживание

⚠ ОСТОРОЖНО

Неконтролируемый запуск

Резаные травмы

Перед проведением любых работ с устройством извлеките аккумулятор.

⚠ ОСТОРОЖНО

Острый нож

Порезы

Используйте защитные перчатки при проведении любых работ с ножом.

Очистка устройства

ВНИМАНИЕ

Неправильная очистка

Повреждение корпуса ручки

Не используйте растворители для очистки корпуса ручки.

Используйте чистую ткань для удаления загрязнений, таких как пыль, масло или смазочные материалы.

ВНИМАНИЕ

Контакт с химическими веществами

Повреждение пластиковых деталей

Не допускайте контакта пластиковых деталей с химическими веществами, такими как тормозная жидкость, бензин, продукты на основе нефти или средства для удаления ржавчины.

1. Вынуть аккумуляторный блок (см. главу Удаление аккумуляторного блока).
 2. Очистить лезвие от остатков обрезаемого материала и грязи с помощью щетки.
- Рисунок L**
3. Очистить корпус ручки мягкой сухой тканью.

Смазывание лезвий

Для сохранения качества лезвий после каждого использования устройства их необходимо смазывать.

Примечание

Вы получите отличный результат, если будете использовать жидкое или распыленное машинное масло.

1. Положите устройство на ровную поверхность.
2. Нанести масло на лезвия.

Рисунок M

Перед использованием

Перед каждым использованием необходимо выполнить следующие действия по техобслуживанию:

- Проверить устройство на наличие повреждений.
- Проверить, надежно ли затянуты все болты, гайки и винты.
- Проверить остроту лезвия. Заменить тупое лезвие.

Помощь при неисправностях

Зачастую неисправности имеют простые причины, поэтому с помощью следующего обзора их можно устранить самостоятельно. В случае сомнения или возникновения не описанных здесь неисправностей следует обращаться в авторизованную сервисную службу.

При увеличении срока службы емкости аккумуляторного блока будет снижаться даже при хорошем обслуживании, вследствие чего даже при полной зарядке полное время работы больше не будет обеспечиваться. Это не является дефектом.

Ошибка	Причина	Устранение
Прибор не включается	Аккумуляторный блок разряжен.	● Зарядите аккумуляторный блок.
	Аккумуляторный блок неисправен.	● Замените аккумуляторный блок.
	Аккумуляторный блок установлен неправильно.	● Вставьте аккумуляторный блок в крепление до фиксации.
Устройство останавливается во время работы	Лезвие заблокировано обрезаемой растительностью.	● Удалить растительность.
	Перегрев аккумулятора	● Прервите работу и дайте аккумулятору остыть.
	Перегрев двигателя	● Прервите работу и дайте двигателю остыть.

Гарантия

В каждой стране действуют соответствующие гарантийные условия, установленные уполномоченной организацией по сбыту нашей продукции. Возможные неисправности устройства в течение гарантийного срока мы устраняем бесплатно, если причина заключается в дефектах материалов или производственных браке. В случае возникновения претензий в течение гарантийного срока просьба обращаться с чеком о покупке в торговую организацию, продавшую изделие или в ближайшую уполномоченную службу сервисного обслуживания.
(Адрес указан на обороте)

Дата выпуска отображается на заводской табличке в закодированном виде. При этом отдельные цифры имеют следующее значение::

Пример: 30190

3 год выпуска
0 столетие выпуска
1 десятилетие выпуска
9 вторая цифра месяца выпуска
0 первая цифра месяца выпуска

Таким образом, в данном примере код 30190 означает дату выпуска 09 / (2)013.

Технические характеристики

TLO 18-32		
Рабочие характеристики устройства		
Рабочее напряжение	V	18
Диаметр обрезаемого материала мягких пород (макс.)	mm	32
Диаметр обрезаемого материала твердых пород (макс.)	mm	28
Продолжительность цикла резки/паузы	s	10 / 7
Расчетные значения согласно EN 60745-1		
Уровень звукового давления L_{pA}	dB(A)	70,8
Погрешность K_{pA}	dB(A)	3,0
Уровень звуковой мощности L_{WA}	dB(A)	81,8
Погрешность K_{WA}	dB(A)	3,0
Вибрация руки/кисти на передней рукоятке	m/s^2	0,5
Вибрация руки/кисти на задней рукоятке	m/s^2	0,7
Погрешность K	m/s^2	1,5
Размеры и вес		
Длина x ширина x высота	mm	910 x 190 x 95
Масса (без аккумуляторного блока)	kg	2,4

Сохраняется право на внесение технических изменений.

Значение вибрации

⚠ ПРЕДУПРЕЖДЕНИЕ

Указанное значение вибрации получено при стандартных условиях испытания устройства и может использоваться для сравнения. Указанное значение вибрации можно использовать для предварительной оценки нагрузки. В зависимости от способа и режима эксплуатации устройства, уровень вибрации может отличаться от указанного общего значения.

Устройство со значением вибрации рукоплетчо > 2,5 m/s^2 (см. главу Технические характеристики в инструкции по эксплуатации)

⚠ **ОСТОРОЖНО** • При непрерывном использовании устройства в течение нескольких часов может появиться чувство онемения. • Для защиты рук необходимо надевать теплые перчатки. • Периодически делать паузы в работе.

Декларация о соответствии стандартам ЕС

Настоящим заявляем, что концепция, конструкция и исполнение указанной ниже машины отвечают соответствующим основным требованиям директив ЕС по безопасности и охране здоровья. При любых изменениях машины, не согласованных с нашей компанией, данная декларация теряет свою силу. Изделие: Аккумуляторный сучкорез
Тип: 1.444-020.0

Действующие директивы ЕС

2006/42/EC (+2009/127/EC)
2011/65/EC
2014/30/EC

Примененные гармонизированные стандарты

EN 55014-1: 2017
EN 55014-2: 2015
EN 60745-1:2009+A11:2010
EN 50581: 2012
EN ISO 12100: 2010

Нижеподписавшиеся лица действуют от имени и по доверенности Правления.



H. Jenner
Chairman of the Board of Management



S. Reiser
Director Regulatory Affairs & Certification

Лицо, ответственное за ведение документации: Ш. Райзер (S. Reiser)
Alfred Kärcher SE & Co. KG
Alfred-Kärcher-Str. 28-40
71364 Winnenden (Germany)
Тел.: +49 7195 14-0
Факс: +49 7195 14-2212
г. Винненден, 01.07.2018

Tartalom

Biztonsági tanácsok	97
Rendeltetészerű alkalmazás	100
Környezetvédelem	100
Tartozékok és pótalkatrészek	100
Szállított tartozékok	100
Szimbólumok a készüléken	100
A készülék leírása	100
Üzembe helyezés	101
A készülék alapvető kezelése	101
A készülék bekapcsolása	101
Az eltömődések megszüntetése	101
Akkuegység eltávolítása	101
Az üzem befejezése	101
Szállítás	101
Raktározás	101
Ápolás és karbantartás	101
Segítség üzemzavarok esetén	102
Garancia	102
Műszaki adatok	102
Vibrációs érték	103
EU-megfelelőségi nyilatkozat	103

Biztonsági tanácsok



A készülék első használata előtt olvassa el ezeket a biztonsági tanácsokat, ezt az eredeti kezelési útmutatót, az akkuegységhez mellékelt biztonsági tanácsokat, valamint az akkuegység / standard töltőkészülék mellékelt eredeti kezelési útmutatóját. Ezeknek megfelelően járjon el. Őrizze meg az említett dokumentumokat későbbi alkalmazásra vagy a következő tulajdonos számára. A használati utasításban található útmutatások mellett figyelembe kell venni a törvényhozók általános biztonsági és balesetmegelőzési előírásait is.

Veszélyfokozat

⚠ VESZÉLY

• Olyan, közvetlenül fenyegető veszély jelzése, amely súlyos sérülésekhez vagy halálhoz vezet.

⚠ FIGYELMEZTETÉS

• Olyan, esetlegesen veszélyes helyzet jelzése, amely súlyos sérülésekhez vagy halálhoz vezethet.

⚠ VIGYÁZAT

• Olyan, esetlegesen veszélyes helyzet jelzése, amely könnyebb sérülésekhez vezethet.

FIGYELEM

• Olyan, esetlegesen veszélyes helyzet jelzése, amely anyagi károkhoz vezethet.

Villamos szerszámok általános biztonsági utasításai

⚠ FIGYELMEZTETÉS

• **Olvassa el az összes biztonsági utasítást és előírást.**

A biztonsági utasítások és előírások betartásának elmulasztása áramütést és/vagy súlyos sérüléseket okozhat. **Őrizze meg valamennyi biztonsági utasítást és előírást.**

A biztonsági utasításokban használt „villamos szerszám” kifejezés hálózatról (hálózati csatlakozókábellel)

működő villamos szerszámokra és akkumulátorral (há-
lózati csatlakozókábel nélkül) működő villamos szer-
számokra vonatkozik.

1 Munkahelyi biztonság

- Tartsa a munkavégzési területet tisztán és jól megvilágítva.** A rendtelenség vagy a ki nem világított munkaterület balesetekhez vezethet.
- A villamos szerszámmal ne dolgozzon robbanásveszélyes környezetben, ahol éghető folyadékok, gázok vagy porok találhatóak.** A villamos szerszámok szikrát vethetnek, ami által a por vagy a gőzök kigyulladhatnak.
- A gyermekeket és más személyeket tartsa távol a villamos szerszám használatától.** A figyelemelvonás a berendezés feletti uralom elvesztéséhez vezethet.

2 Elektromos biztonság

- A villamos szerszám csatlakozódugójának bele kell illesznie a csatlakozóaljzatba. A csatlakozódugót semmiképpen sem szabad módosítani. Adapter csatlakozóaljzatot ne használjon védőföldelt villamos szerszámmal együtt.** A módosítatlan csatlakozódugós és az ahhoz illő csatlakozóaljzatok csökkentik az áramütés kockázatát.
- Kerülje el a csövek, fűtőtestek, tűzhelyek és hűtőszekrények földelt felületével való érintkezést.** Ezek ugyanis fokozott áramütési kockázatot jelentenek, ha az Ön teste földelve van.
- A villamos szerszámokat tartsa távol az esőtől és a nedvességtől.** A víz behatolása a villamos szerszámokba növeli az áramütés kockázatát.
- A kábelt ne használja a rendeltetésén kívül más célra, például a villamos szerszám tartására, felakasztására, illetve a csatlakozódugónak az aljzatról való kihúzására. Tartsa távol a kábelt hőtől, olajtól, éles szélektől vagy mozgó berendezéskomponensektől.** A károsodott vagy megcsavarodott csatlakozókábelek fokozzák az áramütés kockázatát.
- Ha villamos szerszámmal dolgozik a szabadban, akkor csak olyan hosszabbító kábelt használjon, amely a kültérben is használható.** A kültérben való használatra alkalmas hosszabbító kábel alkalmazása csökkenti az áramütés kockázatát.
- Ha a villamos szerszám használata nedves környezetben nem kerülhető el, akkor használjon hibaáram-védőkapcsolót.** Hibaáram-védőkapcsoló használata csökkenti az áramütés kockázatát.

3 Személyek biztonsága

- Figyeljen oda és megfontoltan végezze a villamos szerszámmal való munkát. Ha fáradt vagy kábítószert, alkoholt vagy gyógyszert használ, akkor ne használja a villamos szerszámot.** A villamos szerszám használata során akár a pillanatnyi figyelmetlenség is komoly sérülésekhez vezethet.
- Viseljen védőfelszerelést és minden esetben védőszemüveget.** A személyes védőfelszerelés (pl. porvédő maszk, csúszásmentes biztonsági kesztyű, védősisak vagy fülvédő) viselete a villamos szerszám használati módjától függően csökkenti a sérülések kockázatát.
- Akadályozza meg a véletlenszerű üzembe helyezést. Győződjön meg arról, hogy a villa-**

mos szerszám ki van kapcsolva, mielőtt az áramellátáshoz és/vagy az akkumulátorhoz csatlakoztatja, felemeli vagy tartja. Ha a villamos szerszám szállítása során az újít a kapcsolón tartja, illetve ha a berendezést bekapcsolt állapotban csatlakoztatja az áramellátáshoz, az balesetet okozhat.

- d A villamos szerszám bekapcsolása előtt távolítsa el a beállító szerszámot vagy a csavaros csatlakozást. A berendezés forgó komponenseiben hagyott szerszám vagy kulcs sérüléseket okozhat.
- e Törökedjen a normál testtartás megőrzésére. Álljon stabilan, és mindig tartsa meg egyensúlyát. Ezáltal a villamos szerszámot váratlan helyzetekben is jobban uralma alatt tudja tartani.
- f Viseljen megfelelő ruházatot. Ne viseljen bő ruhát vagy ékszert. Tartsa távol a haját, ruházatát és kesztyűjét a mozgó komponensektől. A bő ruházat, a kesztyű, az ékszer vagy a hosszú haj becsípődhet a mozgó komponensek közé.
- g Porelszívó és -felfogó berendezések felszerelése esetén győződjön meg arról, hogy ezek csatlakoztatva vannak és helyesen használják őket. A porelszívás alkalmazása csökkentheti a por általi veszélyek kialakulását.
- 4 Villamos szerszám használata és kezelése
- a Ne terhelje túl a berendezést. A munkavégzéshez a megfelelő villamos szerszámmal használja. A megfelelő villamos szerszámmal jobban és biztonságosabban tud dolgozni a megadott teljesítménytartományban.
- b Ne használjon olyan villamos szerszámot, amelynek kapcsolója elromlott. Az olyan villamos szerszám, amelyet nem lehet be- vagy kikapcsolni, veszélyes, és javításra szorul.
- c Húzza ki a csatlakozódugót a csatlakozóaljzattól és/vagy távolítsa el az akkumulátort, mielőtt beállítási műveleteket végezne a berendezésen, alkatrészeket cserélné ki rajta, vagy a berendezést félretenné. Ez az intézkedés megakadályozza a villamos szerszám véletlenszerű elindítását.
- d A nem használt villamos szerszámokat tartsa távol a gyermekektől. Ne hagyja, hogy olyan személyek használják a berendezést, akik annak használatát nem ismerik, illetve ezeket az előírásokat nem olvasták el. A villamos szerszámok veszélyesek, ha tapasztalatlan személyek használják őket.
- e Kezelje a villamos szerszámokat gondosan. Ellenőrizze, hogy a mozgó komponensek hibátlanul működnek-e és nem akadnak-e be, nincsenek-e eltörve vagy nincsenek-e rajtuk olyan károsodás, amely a villamos szerszám működését negatívan befolyásolná. A meghibásodott komponenseket a berendezés használata előtt javíttassa meg. Sok baleset oka a villamos szerszámok helytelen karbantartása.
- f Tartsa a vágószerszámokat élesen és tisztán. Az éles vágóélű, gondosan ápolat vágószerszámok kevésbé akadnak el és könnyebben vezethetők.
- g A villamos szerszámokat, tartozékokat, behelyezhető szerszámokat stb. a jelen előírások szerint használja. Ennek során vegye figyelembe a munkakörülményeket és a végzendő tevékenységet. A villamos szerszámoknak a

rendeltetésüktől eltérő használata veszélyes helyzeteket eredményezhet.

- 5 Akkumulátoregységek használata és ápolása
- a Az akkumulátoregységet csak a gyártó által engedélyezett töltéskészülékekkel töltsse. A nem az adott akkumulátoregységhez tervezett töltéskészülék tűzert okozhatnak.
- b A készüléket csak a megfelelő akkumulátoregységgel üzemeltesse. Másfajta akkumulátoregységek használata sérülést és tüzet okozhat.
- c Tartsa távol a nem használt akkumulátoregységeket fémes tárgytól, mint például irodakapcsoktól, érméktől, kulcsoktól, szögektől, csavaroktól vagy más kisebb fémtárgyaktól, amelyek rövidzárlatot okozhatnak. A rövidzárlat következménye tűz vagy robbanás lehet.
- d Adott esetben az akkumulátoregységből folyadék szivároghat. Kerülje el a folyadékkal való érintkezést. Ha ez mégis megtörtént, akkor a folyadékot vízzel alaposan öblítse le. Ha a folyadék a szemet éri, haladéktalanul kérjen orvosi segítséget. Az akkumulátorfolyadék hatására a bőrön kiütések és égési sebek keletkezhetnek.
- 6 Szerviz
- a A villamos szerszám javítását csak képzett szakember végezheti, eredeti pótalkatrészek felhasználásával. Állítást biztosítható a berendezés biztonságos állapotának fenntartása.

Ágvágó ollókra vonatkozó biztonsági előírások

Az eszköz rögzített hossza 0,91 m.

⚠ VESZÉLY • Súlyos sérülések léphetnek fel, ha nem koncentrálnak munkájuk közben. Ne használja a készüléket, ha kábítószert, alkoholt vagy gyógyszer hatása alatt áll, illetve ha fáradt.

⚠ FIGYELMEZTETÉS • Ezt a készüléket gyerekek vagy csökkent fizikai, érzékszervi vagy szellemi képességű személyek, illetve az utasításokat nem ismerő személyek nem használhatják. Helyi rendeletek korlátozhatják a kezelő életkorát. • Ne használja a készüléket, ha fennáll a villámcsapás veszélye. • Áramütésveszély. Ne dolgozzon a készülékkel szabadon futó vezetékektől számított 10 méteres körön belül. • Győződjön meg róla, hogy valamilyen féldobberendezés és fogantyú megfelelően és biztonságosan van-e rögzítve. • Gondoskodjon a stabil álló helyzetről, a tiszta munkahelyről, és a készülék használata előtt tervezze meg a visszavonulási utat leeső ágak esetén. • A készüléket mindig két kézzel tartsa. Az egyik kezével fogja meg az előlő fogantyút. A másik kezével fogja meg a hátsó fogantyút, és hozza működésbe a kioldó gombot és az eszköz kapcsolóját. • A készülékkel történő munkavégzés közben viseljen hosszú, erős nadrágot, hosszú ujjú ruházatot és csúszásmentes csizmát. Ne dolgozzon mezítábl. Ne viseljen szandált vagy rövidnadrágot. Kerülje a laza ruházatot vagy a zsinórokkal és szalagokkal ellátott ruhákat. • Visszaütés kockázata az egyensúly elvesztése miatt. Kerülje a szabálytalan testhelyzetet, álljon stabilan, és mindig tartsa meg egyensúlyát. • Cserélje ki az elhasznált vagy sérült alkatrészeket, mielőtt üzembe helyezi a készüléket. • Sérülésveszély. Ne alakítsa át a készüléket. Ne használja az eszközt a készülék gyártója nem ajánlott alkatrészek vagy eszközök meghajtására. • A készüléket

csak nappali fényben használja, vagy ha a megvilágítás megfelelő. ● Ne használja a készüléket, ha a vágószerkezet nem működik megfelelően. ● A leeső ágak elleni védelem érdekében ne álljon a levágásra kerülő ág vagy gally alatt. ● Ne tartsa az ágvágó ollót a talaj felületéhez képest 60°-nál nagyobb szögben. ● A növényi maradék és más anyagok beakadhatnak a befogópofa és a kés közé. Ügyeljen arra, hogy a készülékben ne maradjon növényi maradék és más anyag. ● Sérülésveszély a készülék hosszu, megszakítás nélküli használata esetén. Tartson rendszeresen szünetet a készülékkel végzett munka során. ● Indítás előtt ellenőrizze, hogy a készülék megfelelően van-e elhelyezve. ● Kapcsolja ki a készüléket, vegye ki az akkumulátoregységet, és győződjön meg arról, hogy valamennyi mozgó részegység teljes mértékben leállt:

- a készülék tisztítása vagy az eltömődés megszüntetése előtt.
- mielőtt a készüléket felügyelet nélkül hagyja.
- A tartozékok felszerelése vagy átváltoztatása előtt.
- Mielőtt elvégezné az eszköz ellenőrzését, karbantartását vagy munkát végezze vele.

⚠ VIGYÁZAT ● Viseljen teljes védelmet nyújtó védőszemüveget és fülvédőt.

FIGYELEM ● Csak beltéri helyiségben tárolja a készüléket.

Kiegészítő biztonsági utasítások

⚠ FIGYELMEZTETÉS ● Gondatlanság okozta sérülések, ha a gyakori használat miatt kialakul a készülék alapos ismeretének érzete. ● Vágás közben a munkaterületen ne tartózkodjanak járókelők, gyermekek és állatok. ● Sérülésveszély, ha a feszítés alatt álló ág visszacsapódik vágás közben. ● Az éles vágóél csökkenti a sérülések kockázatát és növeli a vágási teljesítményt. Tartsa élesen tisztán a vágóélt, kövesse az olajozásra és a kiegészítők cseréjére vonatkozó utasításokat. ● Minden alkalmazás előtt és minden ütdést követően ellenőrizze a készüléket sérülések tekintetében. A sérült alkatrészek javítását vagy cseréjét bízza a hivatalos ügyfélszolgálatra. ● Azonnal állítsa le a készüléket, és ellenőrizze sérülések tekintetében, vagy azonosítsa a rezgés okát, ha a készülék leesett, ütdést kapott vagy szokatlan módon rezeg. A sérüléseket javíttassa meg az arra jogosult ügyfélszolgálattal, vagy cserélje ki a készüléket. ● Sérülésveszély áll fenn és a készülék is károsodhat, ha képtelen személyzet végzi a karbantartási és az ápolási munkákat. Az eszközön elvégzendő szervizelési és karbantartási munkák különleges védelmet és ismereteket igényelnek, ezézt ezeket a munkákat csak megfelelően képzett és szakmailag hozzáértő szakemberek végezhetik. ● Sérülésveszélye a készülék nem megfelelő működtetése miatt. Órizza meg ezt a használati útmutatót, olvassa rendszeresen, és használja fel, amikor másokat betanít a készülék használatára. Ha az eszközt másnak kölcsönadja vagy átadja, akkor adja át ezt a használati útmutatót is.

⚠ VIGYÁZAT ● A csúszós fogantyúk és a fogantyú felületek megakadályozzák a készülék biztonságos működését és irányítását váratlan helyzetekben. A fogantyúkat és a fogantyú felületeket tartsa szárazon, tisztán, valamint olaj- és kenőanyag-mentesen. ● A munka megkezdése előtt győződjön meg arról, hogy minden védőberendezés szabályosan fel van-e szerelve és működik-e.

Biztonságos karbantartás és ápolás

⚠ FIGYELMEZTETÉS ● Kapcsolja ki a motort, és ellenőrizze, hogy minden mozgó alkatrészt teljesen leállt-e, majd vegye ki az akkumulátort, mielőtt a készüléket megvizsgálná, tisztítaná vagy karbantartaná. ● A készülékben végzett szervizelési és karbantartási munkákhoz különös gondosság és ismeretek szükségesek, és ezeket csak megfelelően képzett személyek végezhetik. Karbantartás céljából a készüléket hivatalos szervizközpontba vigye. ● Győződjön meg arról, hogy a készülék biztonságos állapotban van, azáltal, hogy rendszeres időközönként ellenőrizi, hogy a csapszegek, anyák és csavarok szorosra vannak húzva.

⚠ VIGYÁZAT ● Csak a gyártó által jóváhagyott pótalkatrészeket, tartozékokat és toldalékokat használjon. Az eredeti pótalkatrészek, az eredeti tartozékok és az eredeti toldalékok garantálják a készülék biztonságos és zavartalan működését. ● Sérülésveszély áll fenn és a készülék is károsodhat, ha vegyi anyagok károsítják, meglágyítják vagy megsemmisítik a műanyag alkatrészeket. A műanyag alkatrészek ne érintkezzenek fékfolyadékkal, benzinnel, kőolaj alapú termékekkel, rozsdaeeltávolítóval stb.

FIGYELEM ● Egy puha, száraz kendővel minden használat után tisztítsa meg a terméket. ● A műanyag részek tisztításához ne használjon oldószereket, mivel azok megtámadhatják a készüléken alkalmazott anyagokat. A szennyeződések (pl. por, olaj és kenőanyagok) tiszta kendővel távolítsa el.

Megjegyzés ● Saját maga csak az ebben a használati utasításban leírt beállításokat és javításokat végezheti el. Egyébi javítások tekintetében forduljon valamelyik hivatalos ügyfélszolgálathoz. ● A készülék hosszú ideig tartó és megbízható működése érdekében rendszeresen hajtja végre a használati útmutatóban leírt karbantartási feladatokat.

Biztonságos szállítás és raktározás

⚠ FIGYELMEZTETÉS ● Tárolás és szállítás előtt kapcsolja ki a készüléket, hagyja lehűlni, és vegye ki belőle az akkumulátoregységet.

⚠ VIGYÁZAT ● Sérülésveszély és a készülék károsodása. Szállításkor biztosítsa a készüléket elmozdulás, illetve leesés ellen.

FIGYELEM ● Szállítás vagy tárolás előtt távolítsa el a készülékből minden idegen testet. ● Egy puha, száraz kendővel minden használat után tisztítsa meg a terméket. ● A készüléket olyan száraz és jól szellőző helyen tárolja, amelyet gyermekek nem érhetnek el. Tartsa távol a készüléket korróziót okozó anyagoktól, mint például a kerti vegyszerektől. ● Ne tárolja a készüléket külső térben.

Fennmaradó kockázatok

⚠ FIGYELMEZTETÉS ● Bizonyos kockázatok még a készülék előírt alkalmazása mellett is fennállnak. A készülék alkalmazása a következő veszélyekkel járhat:

- A vibrációk sérüléseket okozhatnak. Minden munkához a megfelelő szerzsmózt és a megfelelő fogantyút használja, illetve korlátozza a munkavégzési időt és a kitétséget.

- Súlyos sérülés a vágóegységekkel való érintkezés miatt. Tartsa távol a vágószerszámokat a kéztől és a lábtól. Használja a késvédőt, ha a készüléket, akár csak rövid időre is, nem használja.
- Kisodródó tárgyak, pl. faforgács és szilánkok által okozott sérülések.

Kockázatcsökkentés

⚠ VIGYÁZAT

- A készülék hosszabb használati időtartama a kezek rezgés okozta vérellátási zavarához vezethet. Általánosan érvényes használati időtartamot nem lehet meghatározni, mivel az többféle tényezőtől függ:
 - Személyes hajlam a rossz vérellátásra (gyakran hideg ujjak, ujjzsibbadás).
 - Alacsony környezeti hőmérséklet. Viseljen meleg kesztyűt kezei védelme érdekében.
 - Rossz vérellátás a berendezés túl erős megmarkolása miatt.
 - A szünetmentes üzemeltetés károsabb, mint a szünetek által megszakított üzem.
- A készülék rendszeres, hosszan tartó használata és a tünetek, pl. az ujjzsibbadás, hideg ujjak ismételt fellépése esetén, forduljon orvoshoz.

Rendeltetészerű alkalmazás

⚠ VESZÉLY

Nem rendeltetészerű használat

Vágási sérülések általi életveszély

Csak rendeltetészerűen használja a készüléket.

- Az ágvágo csak magánhasználatra alkalmas.
- A készülék szabadtéri használatra lett tervezve.
- Biztonsági okokból a sövénynyírót mindig két kézzel, szilárdan kell tartani.
- A készüléket kis ágak és gallyak vágására és aprítására tervezték (az ágak maximális vastagságát lásd: *Műszaki adatok* fejezetben). A felhasználó ennek során biztonságosan áll a talajon.

Bármely más felhasználás – pl. nem fából készült tárgyak darabolása – tilos. A berendezés nem rendeltetészerű használatából eredő veszélyeztetésekért a felhasználó vállalja a felelősséget.

Környezetvédelem



A csomagolóanyag újrahasznosítható. Kérjük, környezetbarát módon semmisítse meg a csomagolást.



Az elektromos és elektronikus készülékek értékes, újrahasznosítható anyagokat, és gyakran olyan alkotóelemeket, például elemeket, akkumulátorokat vagy olajat is tartalmaznak, melyek nem megfelelő kezelése vagy helytelen megsemmisítése potenciális veszélyt jelenthet az emberek egészségére és a környezetre. Ezek az alkotóelemek azonban a készülék rendeltetészerű üzemeléséhez szükségesek. Az ezzel a szimbólummal jelölt készülékeket nem szabad a háztartási hulladékkal együtt megsemmisíteni.

Összetevőkre vonatkozó utasítások (REACH)

Az összetevőkre vonatkozó aktuális információkat itt találja: www.kaercher.com/REACH

Tartozékok és pótalkatrészek

Csak eredeti tartozékokat és eredeti pótalkatrészt alkalmazzon; ezek garantálják a készülék biztonságos és zavartalan üzemelését.

A tartozékokra és pótalkatrészekre vonatkozóan információkat itt talál: www.kaercher.com.

Szállított tartozékok

A készülékkel szállított tartozékok fel vannak tüntetve a csomagoláson. Kicsomagolásnál ellenőrizze, hogy megvan-e minden tartozék. Hiányzó tartozékok vagy szállítási sérülések esetén kérjük, értesítse a kereskedőt.

Szimbólumok a készüléken

	Általános figyelmeztető jelzések
	Készüléke üzembe helyezése előtt vegye figyelembe a használati útmutatót és a biztonsági utasításokat.
	A készülékkel való munkavégzés során viseljen csúszásmentes és ellenálló védőkesztyűt.
	A készülékkel végzett munka során viseljen csúszásmentes biztonsági cipőt.
	A készülékkel való munkavégzés során viseljen megfelelő szem- és fülvédő eszközt.
	Ne tegye ki a készüléket esőzésnek vagy nedves körülményeknek.
	Áramütés veszélye. A készülékkel végzett munka során tartson legalább 10 m távolságot a szabadon futó vezetékektől.
	Kirepülő tárgyak veszélye. A munkálatozat nézőket, különösen a gyermekeket és a háziállatokat, tartsa a munkaterület-től legalább 15 m távolságban.
	Tartsa távol a kezét a pengéktől.

A készülék leírása

A használati utasításban a maximális felszereltséget ismertetjük. Modelltől függően a szállított tartozékoknál különbségek figyelhetők meg (lásd a csomagolást).

A képet lásd az ábrák oldalán

Ábra A

- 1 Készülékkapcsoló
- 2 Készülékkapcsoló reteszélfeloldó billentyűje
- 3 Fogantyúház
- 4 Típustábla
- 5 Akkumulátoregység-reteszélfeloldó billentyűje
- 6 Vágókés
- 7 Kampó
- 8 Késvédő

- ⑨ *Battery Power 18V gyorstöltő készülék
⑩ *Battery Power 18V akkumulátorcsomag

* A szállított tartozékok között nem szerepel

Akkuegység

A készülék 18 V Kärcher Battery Power akkuegységgel üzemeltethető.

Üzembe helyezés

A késvédő eltávolítása

1. Távolítsa el a késvédőt.
Ábra B

A kampó felszerelése

1. Szerelje fel a kampót egy megfelelő keresztcsavar-húzóval.
Ábra C

Az akkuegység felszerelése

1. Az akkuegységet tolja a készülék tartóegységébe, míg hallhatóan be nem pattan.
Ábra D

A készülék alapvető kezelése

1. Ellenőrizze, hogy a fa és az ágak nem korhadtak-e, illetve az ágak nincsenek-e feszültség alatt.
2. A készüléket két kézzel, szilárdan tartsa.
Ábra E
3. A kampóval a laza kérget vagy ágakat távolítsa el.
Ábra F

A készülék bekapcsolása

1. Nyomja meg a készülékkapcsoló reteszélfeloldó billentyűt.
Ábra G
2. Nyomja meg a készülékkapcsolót.
A készülék beindul.
3. Engedje el a készülékkapcsolót.
A készülék leáll.

Az eltömődések megszüntetése

A faforgács vagy a kéreg a vágókések eltömődését okozhatja.

⚠ FIGYELMEZTETÉS

Eltömődések megszüntetése

Éles kés vagy éles szélű tárgyak általi vágási sérülések
Viseljen védőkesztyűt, ha megvizsgál vagy megszüntet egy eltömődést.

1. Nyomja meg 3-4-szer a készülék kapcsolóját.
Ha az eltömődést így nem lehet megszüntetni, akkor tegye az alábbiakat:
2. Távolítsa el az akkuegységet (lásd a *Akkuegység eltávolításafejezetben*).
3. Óvatosan ütögesse a vágókést egy darab fával vagy egy gumikalapáccsal, amíg az eltömődés meg nem lazul. Közben tartsa távol a kezét a vágókésektől, mivel a kések az eltömődés eltávolítása után hirtelen kinyílnak.
Ábra H
4. Ellenőrizze, hogy a vágókések szabadon mozognak-e, ha szükséges, kefével távolítsa el a vágókésekről az idegen anyagokat.
5. Szerelje fel az akkuegységet (lásd a *Az akkuegység felszerelésefejezetben*).

6. A további darabolás előtt nyomja meg a készülék kapcsolóját, hogy a vágókések teljesen kinyílnanak.
Ábra G

Akkuegység eltávolítása

Megjegyzés

Hosszabb munkamegszakítás esetén távolítsa el az akkuegységet a készülékből és biztosítsa illetéktelen alkalmazás ellen.

1. Az akkuegység reteszelés feloldó billentyűjét húzza az akkuegység irányába.
Ábra I
2. Nyomja meg az akkuegység reteszelés feloldó billentyűjét az akkuegység kiretészeléséhez.
3. Vegye ki az akkuegységet a készülékből.

Az üzem befejezése

1. Távolítsa el az akkuegységet a készülékből (lásd a *Akkuegység eltávolításafejezetben*).
2. Tisztítsa meg a készüléket (lásd a *A készülék tisztításafejezetben*).

Szállítás

⚠ VIGYÁZAT

A súly figyelmen kívül hagyása

Sérülés és károsodás veszélye
Szállítás során ügyeljen a készülék súlyára.

⚠ VIGYÁZAT

Ellenőrizetlen beindulás

Vágási sérülések
Szállítás előtt vegye ki a készülékből az akkumulátort. A készüléket csak felhelyezett késvédővel szállítsa.
● Járműben történő szállítás esetén a készüléket biztosítsa csúszás és felborulás ellen.

Raktározás

Minden raktározás előtt tisztítsa meg a készüléket (lásd a *A készülék tisztításafejezetben*).

⚠ VIGYÁZAT

A súly figyelmen kívül hagyása

Sérülés és károsodás veszélye
Raktározás során ügyeljen a készülék súlyára.

⚠ VIGYÁZAT

Ellenőrizetlen beindulás

Vágási sérülések
Tárolás előtt vegye ki a készülékből az akkumulátort. A készüléket csak felhelyezett késvédővel tárolja.

1. Távolítsa el a kampót egy megfelelő keresztcsavar-húzóval.
Ábra J
2. Helyezze fel a késvédőt.
Ábra K
3. Tárolja a készüléket száraz, jól szellőztetett helyen. Tartsa távol a korrodáló hatású anyagoktól, pl. kerti vegyszerektől és jégmentesítő sótól. Ne tárolja a készüléket a szabadban.

Ápolás és karbantartás

⚠ VIGYÁZAT

Ellenőrizetlen beindulás

Vágott sérülések
A készüléken végzett mindennemű munkavégzés előtt vegye ki az akkumulátort a készülékből.

⚠ VIGYÁZAT

Éles vágókés

Vágási sérülések

A vágókéssel végzett munka során viseljen védőkesztyűt.

A készülék tisztítása

FIGYELEM

Szakszertűlen tisztítás

A fogantyúház károsodása

A fogantyúház tisztításához ne használjon oldószert.

A szennyeződések – például port, olajat vagy kenőanyagot – tiszta törölronggyal távolítsa el.

FIGYELEM

Érintkezés vegyi anyagokkal

Műanyag alkatrészek sérülése

Ne hagyja, hogy a műanyag alkatrészek vegyszerekkel, például fékfolyadékkal, benzinnel, kóolaj alapú termékekkel vagy rozsdaeltávolító anyaggal érintkezzenek.

1. Távolítsa el az akkuegységet (lásd a Akkuegység eltávolításafejezetben).

2. A vágókést kefével tisztítsa meg a növényi maradvéktól és a szennyeződésektől.

Ábra L

3. A fogantyúházat puha, száraz ruhával tisztítsa meg.

A vágókések olajozása

A vágókéseket a minőségük megőrzése érdekében minden használat után olajozza meg.

Megjegyzés

Igen jó eredményre számíthat higan folyó gépolaj vagy szóróolaj alkalmazása esetén.

1. Helyezze a készüléket sík felületre.

2. Vigye fel az olajat a vágókésekre.

Ábra M

Üzembe helyezés előtt

Minden üzembe helyezés előtt végezze el a következő karbantartási tevékenységeket:

- Ellenőrizze a készülék sértetlenségét.
- Ellenőrizze valamennyi csap, anya és csavar szoros illeszkedését.
- Ellenőrizze a vágókés élességét. Cserélje ki a tompa vágókést.

Segítség üzemzavarok esetén

Az üzemzavarok gyakran egyszerű okokra vezethetők vissza, amelyeket az alábbi áttekintés segítségével a kezelő maga is könnyen elháríthat. Kétség esetén vagy az itt meg nem nevezett üzemzavarok esetén kérjük, forduljon a hivatalos ügyfélszolgálatához.

A használati idő előrehaladtával az akkumulátoregység kapacitása még megfelelő ápolás mellett is csökken, így már teljesen feltöltött állapotban sem éri el a teljes üzemidőt. Ez nem hiba.

Hiba	Ok	Elhárítás
A készülék nem indul el	Az akkumulátor-egység lemerült.	● Töltse fel az akkumulátor-egységet.
	Az akkumulátor-egység meghibásodott.	● Cserélje ki az akkumulátor-egységet.
	Az akkumulátor-egység nincs megfelelően behelyezve.	● Tolja be az akkumulátor-egységet a tartóba, míg be nem pattan.
A készülék üzem közben leáll	A vágókést a növényi maradék blokkolja.	● Távolítsa el a növényi maradékokat.
	Az akkumulátor túlmelegedett	● Hagyja abba a munkát, és várjon, amíg az akkumulátor hőmérséklete eléri a normál tartományt.
	A motor túlmelegedett	● Hagyja abba a munkát, hagyja a motort lehűlni.

Garancia

Minden országban az illetékes értékesítő társaságunk által megadott garanciális feltételek vannak érvényben. A készüléknél felmerülő esetleges zavarokat a garancián belül díjmentesen orvosoljuk, amennyiben anyag-, illetve gyártási hibáról van szó. Garanciális esetben kérjük, a számlával együtt forduljon kereskedőjéhez vagy a legközelebbi, arra jogosult ügyfélszolgálati irodához.
(A címet lásd a hátoldalon)

Műszaki adatok

TLO 18-32		
A készülék teljesítményre vonatkozó adatai		
Üzemi feszültség	V	18
Puhafa növényi maradék átmérője (max.)	mm	32
Keményfa növényi maradék átmérője (max.)	mm	28
A vágási ciklus / szünet időtartama	s	10 / 7
Az EN 60745-1 alapján számított értékek		
Zajszint L_{pA}	dB(A)	70,8
Bizonytalansági paraméter K_{pA}	dB(A)	3,0
L zajteljesítményszint t_{WA}	dB(A)	81,8
Bizonytalansági paraméter K_{WA}	dB(A)	3,0
Kéz-kar-vibrációs érték előlő kézi fogantyú	m/s ²	0,5
Kéz-kar-vibrációs érték hátsó kézi fogantyú	m/s ²	0,7

	TLO 18-32
Bizonytalansági paraméter K	m/s ² 1,5
Méreték és súlyok	
Hosszúság x szélesség x magasság	mm 910 x 190 x 95
Tömeg (akkuegység nélkül)	kg 2,4

A műszaki változtatások jogát fenntartjuk.

Vibrációs érték

⚠ FIGYELMEZTETÉS

A közölt vibrációs érték mérése standard vizsgálati eljárás alapján történt, és a készülékek összehasonlítására használható.

A közölt vibrációs érték felhasználható a terhelési érték előzetes meghatározására.

A készülék használati módjától függően a lengési érték a készülék pillanatnyi használat során eltérhet a megadott teljes értéktől.

Készülékek > 2,5 m/s² kéz-kar vibrációval (lásd a használati útmutatóban a Műszaki adatok című fejezetet).

⚠ VIGYAZAT • A készülék több órán keresztül, megszakítás nélkül történő használata érzékszökkenést okozhat. • Viseljen meleg kesztyűt kezei védelme érdekében. • Tartson rendszeresen szünetet.

EU-megfelelőségi nyilatkozat

Ezúton kijelentjük, hogy az alább megjelölt gép tervezése és felépítése alapján, valamint az általunk forgalomba hozott kivitelben megfelel a vonatkozó EU-irányelvek alapvető biztonsági és egészségügyi követelményeinek. A gépen végzett, de velünk nem egyeztetett módosítás esetén jelen nyilatkozat érvényét veszti.

Termék: Ágvágó olló akkumulátora

Típus: 1.444-020.0

Vonatkozó EU-irányelvek

2006/42/EK (+2009/127/EK)

2011/65/EU irányelv

2014/30/EU irányelv

Alkalmazott harmonizált szabványok

EN 55014-1: 2017

EN 55014-2: 2015

EN 60745-1:2009+A11:2010

EN 50581: 2012

EN ISO 12100: 2010

Az aláírók a cégvezetőség megbízásából és teljes körű meghatalmazásával járnak el.



H. Jenner

Chairman of the Board of Management



S. Reiser

Director Regulatory Affairs & Certification

Dokumentációs ügyekben meghatalmazott: S. Reiser

Alfred Kärcher SE & Co. KG

Alfred-Kärcher-Str. 28 - 40

71364 Winnenden (Németország)

Tel.: +49 7195 14-0

Fax: +49 7195 14-2212

Winnenden, 2018/07/01

Obsah

Bezpečnostní pokyny	103
Použití v souladu s určením	106
Ochrana životního prostředí	106
Příslušenství a náhradní díly	106
Rozsah dodávky	106
Symboly na přístroji	106
Popis přístroje	107
Uvedení do provozu	107
Základní obsluha	107
Zapnutí přístroje	107
Uvolnění případných blokáci	107
Odstranění akupacku	107
Ukončení provozu	107
Přeprava	108
Skladování	108
Péče a údržba	108
Nápvěda při poruchách	108
Záruka	109
Technické údaje	109
Hodnota vibrací	109
EU prohlášení o shodě	109

Bezpečnostní pokyny



Před prvním použitím přístroje si přečtěte tyto bezpečnostní pokyny a původní návod k používání, bezpečnostní pokyny přiložené k akumulátorovému bloku a přiložený původní návod k používání pro akumulátorový blok / nabíječku. Řiďte se jimi. Ušchovejte brožury pro pozdější použití nebo pro dalšího vlastníka.

Kromě pokynů v návodu k použití musíte dodržovat všeobecné zákonné bezpečnostní předpisy a předpisy pro prevenci úrazů.

Stupně nebezpečí

⚠ NEBEZPEČÍ

- Upozornění na bezprostředně hrozící nebezpečí, které vede k těžkým úrazům nebo usmrcení.

⚠ VAROVÁNÍ

- Upozornění na možnou nebezpečnou situaci, která může vést k těžkým úrazům nebo usmrcení.

⚠ UPOZORNĚNÍ

- Upozornění na možnou nebezpečnou situaci, která může vést k lehkým úrazům.

POZOR

- Upozornění na možnou nebezpečnou situaci, která může vést ke vzniku věcných škod.

Všeobecné bezpečnostní pokyny pro elektromechanické nářadí

⚠ VAROVÁNÍ

- **Přečtěte si všechny bezpečnostní pokyny a varování.**

Opomenutí při dodržování těchto bezpečnostních upozornění a pokynů může vést k úrazu elektrickým proudem a/nebo k těžkým úrazům. **Ušchovávejte všechny bezpečnostní pokyny a varování pro pozdější použití.**

Pojem „elektrické nářadí“ uvedený v bezpečnostních pokynech platí pro elektrické nářadí napájené ze sítě

(síťovým kabelem) a elektrické nářadí napájené baterií (bez síťového kabelu).

1 Bezpečnost na pracovišti

- a Udržujte své pracoviště čisté a dobře osvětlené. Nepořádek nebo neosvětlená pracovní oblast mohou být příčinou nehody.
- b S elektrickým nářadím nepracujte ve výbušném prostředí, v němž se nacházejí hořlavé kapaliny, plyny či prach. Při práci s elektrickým nářadím vznikají jiskry, které mohou způsobit vznícení prachu či výparů.
- c Udržujte děti a ostatní osoby při používání elektrického nářadí mimo vymezenou pracovní oblast. Vlivem nepozornosti může dojít ke ztrátě kontroly nad používaným přístrojem.

2 Elektrická bezpečnost

- a Připojovací zástrčka elektrického nářadí musí odpovídat velikosti zásuvky. Zástrčku nijak neupravujte. U elektrického nářadí s ochranným uzemněním nepoužívejte žádné upravené zástrčky. Tím, že používáte neupravené zástrčky a příslušné zásuvky, se snižuje riziko úrazu elektrickým proudem.
- b Zabraňte tělesnému kontaktu s uzemněnými povrchy, jako jsou potrubí, topení, sporáky a ledničky. Existuje zvýšené riziko úrazu elektrickým proudem, pokud je vaše tělo uzemněno.
- c Chraňte elektrické nářadí před deštěm nebo mokrem. Vniknutí vody do elektrického nářadí zvyšuje riziko úrazu elektrickým proudem.
- d Nepoužívejte kabel k nošení elektrického nářadí, jeho zavěšení nebo vytahování zástrčky ze zásuvky. Udržujte kabel v dostatečně vzdálenosti od zdrojů horka, oleje, ostrých hran nebo od pohyblivých se částí přístroje. Poškozené nebo zamotané připojovací kabely zvyšují riziko úrazu elektrickým proudem.
- e Pokud pracujete s elektrickým nářadím venku, používejte pouze prodlužovací kabel určený i do venkovních prostor. Použití prodlužovacího kabelu určeného do venkovních prostor snižuje riziko úrazu elektrickým proudem.
- f Pokud je práce s elektrickým nářadím ve vlhkém prostředí nevyhnutelná, používejte proudový chránič. Použití proudového chrániče zmenšuje riziko úrazu elektrickým proudem.

3 Bezpečnost osob

- a Buďte opatrní, dávejte pozor při tom, co děláte, a při práci s elektrickým nářadím používejte zdravý rozum. Nepoužívejte elektrické nářadí, jste-li unavení či pod vlivem omamných látek, alkoholu nebo léků. Jediný okamžik nepozornosti při používání elektrického nářadí může vést k utrpění vážného zranění.
- b Používejte osobní ochranné pracovní prostředky a vždy ochranné brýle. Používání osobních ochranných pracovních prostředků, např. prachové masky, protiskluzové obuvi, ochranné přilby či ochrany sluchu, vždy v závislosti na druhu a použití elektrického nářadí, snižuje riziko zranění.
- c Zabraňte náhodnému uvedení do provozu. Než jej zapojíte do elektrického napájení anebo baterie, budete zvedat či přenášet, ujistěte se, že je elektrické nářadí vypnuto. Pokud máte u elektrického nářadí při jeho

přenášení prst na spínači či máte přístroj zapnut v elektrickém napájení, můžete tím způsobit úrazy.

- d Než elektrické nářadí zapnete, dejte pryč seřizovací nářadí nebo klíč. Nářadí či klíč, které se nacházejí v rotující části přístroje, může způsobit zranění.
 - e Vyvarujte se abnormálnímu držení těla. Zaujměte bezpečný postoj a udržujte vždy rovnováhu. Díky tomu budete schopni elektrické nářadí lépe zvládnout v neočekávaných situacích.
 - f Používejte vhodné oblečení. Nenoste volně obléčené nebo šperky. Udržujte vlasy, oblečení a rukavice pryč od pohyblivých se částí. Volné oblečení, rukavice, šperky nebo dlouhé vlasy mohou být zachyceny pohyblivými se díly.
 - g V případě, že lze připojit zařízení na odsávání a zachycování prachu, ujistěte se, že jsou tato zařízení připojena a správně používána. Použití odsávání prachu může snížit ohrožení prachem.
- ### 4 Použití elektrického nářadí a zacházení s ním
- a Nepřetěžujte přístroj. Používejte ke své práci pouze k tomu určené elektrické nářadí. S odpovídajícím elektrickým nářadím se vám bude v dané oblasti výkonu pracovat lépe a bezpečněji.
 - b Nepoužívejte elektrické nářadí, které má závadu na spínači. Elektrické nářadí, které nelze zapnout či vypnout, je nebezpečné a musí se opravit.
 - c Vytáhněte zástrčku ze zásuvky a/nebo vyjměte akumulátor předtím, než začnete provádět nastavení přístroje, měnit díly příslušenství nebo přístroj odložíte. Toto preventivní opatření brání nechtěnému spuštění elektrického nářadí.
 - d Elektrické nářadí, které nepoužíváte, udržujte z dosahu dětí. Nedovolte, aby přístroj používaly osoby, které s ním nejsou obeznámeny nebo si nepřečetly tyto pokyny. Elektrické nářadí je nebezpečné, pokud je používáno nezkušenými osobami.
 - e Údržbu elektrického nářadí provádějte pečlivě. Zkontrolujte, zda pohyblivé díly fungují správně a nezasekávají se, a zda nejsou díly rozbité nebo tak poškozené, že by znemožňovaly správnou funkci elektrického nářadí. Poškozené díly nechejte před použitím přístroje opravit. Příčinou mnoha úrazů je špatná údržba elektrického nářadí.
 - f Rezné nástroje udržujte ostré a čisté. Rádně udržovaný řezný nástroj s ostrými řeznými břity se méně zasekává a snáze se s ním vede řez.
 - g Elektrické nářadí, příslušenství, držáky nástrojů atd. používejte podle těchto pokynů. Zohledněte přitom pracovní podmínky a prováděné činnosti. Použití elektrického nářadí pro jiné než předpokládané účely může vést ke vzniku nebezpečných situací.
- ### 5 Používání a údržba akupacků
- a Akupack nabíjejte pouze nabíječkami schválenými výrobcem. Nabíječky, jež nejsou vhodné pro příslušný akupack, mohou způsobit požár.

- b **Přístroj používejte pouze s vhodným akupackem.** Používání jiného akupacku může způsobit úrazy nebo požár.
 - c **Při nepoužívání držte akupack z dosahu kovových předmětů jako jsou kancelářské sponky, mince, klíče, hřebíky, šrouby nebo jiné drobné kovové předměty, které mohou způsobit zkrat.** Zkrat může způsobit požár nebo výbuch.
 - d **Za určitých okolností může z akupacku unikat kapalina (elektrolyt).** Zamezte kontaktu s ní. Pokud se dostanete do kontaktu s kapalinou, omyjte ji z pokožky rádně vodou. Pokud se vám kapalina dostane do očí, vyhledejte neprodleně lékařskou pomoc. Akumulátorová kapalina může způsobit podráždění pokožky nebo popáleniny.
- 6 **Servis**
- a **Své elektrické nářadí nechávejte opravít pouze kvalifikovaným odborným personálem a pouze s použitím originálních náhradních dílů.** Tím se zajistí, že zůstane zachována bezpečnost přístroje.

Bezpečnostní pokyny Nůžky na větve

Přístroj má pevnou délku 0,91 m.

⚠ NEBEZPEČÍ ● Vážná zranění způsobená nesoustředěnou prací. Nepoužívejte přístroj, pokud jste pod vlivem drog, alkoholu nebo léků nebo jste unaveni.

⚠ VAROVÁNÍ ● Přístroj není určen k tomu, aby jej používaly děti nebo osoby s omezenými tělesnými, smyslovými či duševními schopnostmi nebo osoby, jenž nejsou seznámeny s těmito pokyny. Místní předpisy mohou omezovat věk obsluhy přístroje. ● Nepoužívejte přístroj, pokud hrozí nebezpečíblesku. ● Nebezpečí úrazu elektrickým proudem. Nepracujte s přístrojem v okruhu 10 m okolo nadzemního vedení. ● Zajistěte, aby byla všechna ochranná zařízení a rukojeti rádně a bezpečně upevněná a v dobrém stavu. ● Dbejte na stabilní postoj, čistotu pracovního a naplněného si ústupovou cestu před padajícími větvičkami, dříve než začnete přístroj používat. ● Přístroj držte vždy oběma rukama. Jednou rukou držte přední rukojeť. Druhou rukou držte zadní rukojeť, ovládejte tlačítko na odjištění a hlavní spínač. ● Při práci se zařízením noste dlouhé těžké kalhoty, oblečení s dlouhým rukávem a neklouzavé boty. Nepracujte bosí. Noste sandály ani šortky. Noste volné oblečení nebo oblečení se šňůrkami a pásky. ● Nebezpečí zpětného rázu v důsledku ztráty rovnováhy. Vyvarujte se abnormálnímu držení těla, zaujměte bezpečný postoj a udržujte vždy rovnováhu. ● Před uvedením zařízení do provozu vyměňte opotřebované nebo poškozené součásti. ● Nebezpečí zranění. Neprovádějte na přístroji žádné změny. Nepoužívejte přístroj k pohonu nástavbových dílů nebo přístrojů, které nejsou doporučeny výrobcem přístroje. ● Přístroj používejte pouze za denního světla nebo při dobrém umělém osvětlení. ● Pokud řezací mechanismus nefunguje správně, nesmíte přístroj používat. ● Za účelem chránit se před padajícími větvičkami, nestůjte pod řezanou větví nebo větvičkou. ● Nedržte nůžky na větve v úhlu větším než 60 ° k zemi. ● Mezi čelisti a nožem se může zachytit řezaný materiál a další materiál. Zajistěte, aby se na přístroji nenacházely řezané materiály nebo jiné materiály. ● Nebezpečí zranění následkem dlouhého,

nepřerušovaného používání přístroje. Při práci s přístrojem zařazujte pravidelně přestávky. ● Před spuštěním se ujistěte, že je přístroj správně napoložovaný. ● Vypněte přístroj, vyjměte akumulátorový blok a ujistěte se, že jsou všechny pohyblivé části zcela zastavené:

- Než budete přístroj čistit nebo odstraňovat zablokování.
- Nenechávejte přístroj bez dozoru.
- Než začnete montovat nebo odstraňovat nástavbové díly.
- Než začnete přístroj kontrolovat, provádět údržbu nebo práce na přístroji.

⚠ UPOZORNĚNÍ ● Používejte plnou ochranu očí a sluchu.

POZOR ● Přístroj skladujte pouze ve vnitřních prostorách.

Dodatečné bezpečnostní pokyny

⚠ VAROVÁNÍ ● Těžká zranění následkem nedbalosti, když se na základě častého používání s přístrojem důvěrně obeznámíte. ● Během řezání zajistěte, aby se v pracovní oblasti nezdřevňovali žádné osoby, děti a zvířata. ● Nebezpečí zranění, když se napnutá větve při řezání vymrštnou zpět. ● Ostrá řezná hrana snižuje riziko poranění a zvyšuje rychlost výkon. Řeznou hranu udržujte ostrou a čistou a postupujte podle pokynů pro olejování a výměnu dílů příslušenství. ● Zkontrolujte přístroj před každým použitím a po každém nárazu z hlediska poškození. Poškozené díly musí opravit nebo vyměnit výhradně autorizovaný zákaznický servis. ● V případě pádu stroje, nárazu stroje nebo zjištění neobvyklých vibrací přístroj okamžitě zastavte a zkontrolujte, zda nevykazujete žádné škody, respektive identifikujte příčinu vibrací. Případné škody nechte opravit autorizovaným zákaznickým servisem nebo zajistěte výměnu přístroje. ● Nebezpečí poranění a poškození přístroje v případě údržby a opravy nekvalifikovaným personálem. Servisní a údržbářské práce na tomto přístroji vyžadují zvláštní ochranu a znalosti a smí je provádět jen odpovídajícím způsobem kvalifikovaný a speciálně vyškolený odborný personál. ● Nebezpečí poranění v důsledku nesprávné obsluhy. Tento návod k použití si uschovejte, pravidelně si jej přečtěte a používejte k poučení ostatních lidí, jak přístroj používat. Při půjčování nebo přenášení přístroje přikládejte i tento návod k použití.

⚠ UPOZORNĚNÍ ● Kluzké rukojeti a úchopné plochy brání bezpečnému ovládnutí a kontrole přístroje v nečekaných situacích. Udržujte rukojeti a úchopné plochy suché, čisté a neumazané olejem nebo mazivem. ● Před zahájením práce zajistěte, že jsou všechna ochranná zařízení rádně připevněna a plně funkční.

Bezpečná údržba a ošetřování

⚠ VAROVÁNÍ ● Než začnete přístroj kontrolovat, čistit nebo provádět údržbu, vypněte motor, vyjměte akumulátor a ujistěte se, že jsou všechny pohyblivé části zcela zastavené. ● Servisní a údržbářské práce na tomto přístroji vyžadují zvláštní péči a znalosti a smí je provádět jen odpovídajícím způsobem kvalifikovaný odborný personál. Přístroje předejte za účelem údržby do autorizovaného zákaznického servisu. ● Kontrolujte v pravidelných intervalech, zda jsou čepy, matice a šrouby pevně

utažený, abyste zajistili, že zařízení bude v bezpečném stavu.

⚠ UPOZORNĚNÍ • Používejte výhradně náhradní díly, příslušenství a nástavce schválené výrobcem. Originální náhradní díly, příslušenství a nástavce zaručují bezpečný a bezporuchový provoz přístroje. • Poranění a poškození přístroje v případě, že chemikálie poškodí, změkčí nebo zničí plastové díly. Zabraňte kontaktu plastových dílů s brzdovou kapalinou, benzínem, produkty na bázi ropy, odstraňovačem rzi atd.

POZOR • Výrobek očistěte po každém použití měkkou suchou utěrkou. • K čištění plastových dílů nepoužívejte rozpouštědla, neboť naruší materiály použité na přístroji. Nečistoty jako je prach, olej a mazivo odstraňujte suchým hadříkem.

Upozornění • Smíte provádět jen nastavení a opravy popisované v tomto návodu k použití. Pro opravy nad tento rámec kontaktujte svůj autorizovaný zákaznický servis. • Abyste zajistili dlouhou a spolehlivou životnost přístroje, měli byste pravidelně provádět údržbářská opatření popsaná v návodu k použití.

Bezpečná přeprava a skladování

⚠ VAROVÁNÍ • Vypněte přístroj, nechte ho vychladnout a vyjměte akupack předtím, než ho uskladníte nebo budete přepravovat.

⚠ UPOZORNĚNÍ • Nebezpečí poranění a poškození přístroje. Při přepravě zajistěte přístroj proti pohybu nebo pádu.

POZOR • Odstraňte z přístroje všechna cizí tělesa předtím, než ho budete přepravovat nebo uskladňovat. • Výrobek očistěte po každém použití měkkou suchou utěrkou. • Přístroj uložte na suchém a dobře větraném místě, kam nemají přístup děti. Přístroj držte z dosahu korozivních látek, jako jsou zahradní chemikálie. • Neskladujte přístroj venku.

Zbytková rizika

⚠ VAROVÁNÍ • I když bude přístroj používán podle předpisů, přetrvávají některá zbytková rizika. Při používání zařízení mohou vzniknout následující rizika:

- Vibrace mohou způsobit zranění. Pro každou práci použijte správný nástroj, použijte příslušné rukojeti a omezte pracovní dobu a expozici.
- Těžké úrazy následkem kontaktu s řeznými nástroji. Řezací nástroje držte v bezpečné vzdálenosti od rukou a nohou. Používejte chránič nože, když přístroj nepoužíváte, i během krátkého přerušení práce.
- Zranění vlivem vymrštěných předmětů, např. pilin a úlomků.

Snížení rizika

⚠ UPOZORNĚNÍ

- Delší doba používání přístroje může vést ke vzniku oběhových problémů u předních končetin v důsledku vibrací. Všeobecně platnou dobu používání nelze stanovit, protože ji ovlivňuje více faktorů:
- Osobní predispozice ke špatnému oběhu (často studené prsty, mravenčení v prstech)
- Nízká teplota prostředí. Používejte teplé rukavice na ochranu rukou.

- Pevným stiskem omezovaný krevní oběh.
- Nepřerušovaný provoz je škodlivější než provoz přerušovaný přestávkami. Při pravidelném, dlouhodobém používání přístroje a při opakovaných projevech příznaků, např. mravenčení v prstech, studené prsty, vyhledejte lékaře.

Použití v souladu s určením

⚠ NEBEZPEČÍ

Použití v rozporu s určením

Nebezpečí ohrožení života v důsledku řezných poranění

Přístroj používejte výhradně v souladu s určením.

- Nůžky na větve jsou určeny výhradně k soukromému použití.
- Přístroj je určen pouze pro venkovní použití.
- Z bezpečnostních důvodů se musí přístroj vždy bezpečně držet oběma rukama.
- Přístroj je určen k řezání a odvětvování malých větví a větviček (maximální tloušťka větví viz *Technické údaje*). Uživatel přitom stojí bezpečně na zemi.

Jakékoli jiné použití, např. řezání předmětů, které nejsou ze dřeva, je nepřipustné. Za ohrožení nastalá v důsledku nepřipustného použití nese odpovědnost sám uživatel.

Ochrana životního prostředí



Obalové materiály jsou recyklovatelné. Obaly prosím likvidujte ekologickým způsobem. Elektrické a elektronické přístroje obsahující hodnotné recyklovatelné materiály a často součásti, jako baterie, akumulátory nebo olej, které mohou při chybném zacházení nebo likvidaci představovat potenciální nebezpečí pro lidské zdraví nebo pro životní prostředí. Pro řádný provoz přístroje jsou však tyto součásti nezbytné. Přístroje označené tímto symbolem se nesmí likvidovat s domovním odpadem.

Informace k obsazeným látkám (REACH)

Aktuální informace k obsazeným látkám naleznete na stránkách: www.kaercher.com/REACH

Příslušenství a náhradní díly

Používejte pouze originální příslušenství a náhradní díly, které Vám zaručují bezpečný a bezporuchový provoz přístroje.

Informace o příslušenství a náhradních dílech naleznete na stránkách www.kaercher.com.

Rozsah dodávky

Rozsah dodávky přístroje je vyobrazen na obalu. Při vybalení zkontrolujte úplnost obsahu. V případě chybějícího příslušenství nebo výskytu poškození při přepravě informujte prosím Vašeho prodejce.

Symbole na přístroji



Obecná výstražná značka



Před uvedením do provozu si přečtete návod k použití a všechny bezpečnostní pokyny.

	Při práci s přístrojem noste neklouzavé a pevné ochranné rukavice.
	Při práci s přístrojem používejte protiskluzovou bezpečnostní obuv.
	Při práci s přístrojem používejte vhodnou ochranu zraku a sluchu.
	Nevystavujte přístroj dešti ani vlhkému prostředí.
	Ogrožení elektrickým proudem. Při práci s přístrojem udržujte minimální vzdálenost 10 m od venkovních vedení.
	Nebezpečí od vymrštěných předmětů. Držte všechny přihlížející, zejména děti a domácí zvířata, v bezpečné vzdálenosti minimálně 15 m od pracovní oblasti.
	Nesahejte rukou na čepele.

Popis přístroje

Tento návod k použití obsahuje popis maximálního vybavení. V závislosti na daném modelu existují rozdíly v rozsahu dodávky (viz obal).

**Obrázek viz strany s obrázky
Ilustrace A**

- ① Hlavní spínač
- ② Tlačítko na odjištění hlavního spínače
- ③ Pouzdro
- ④ Typový štítek
- ⑤ Tlačítko na odjištění akumulátorového bloku
- ⑥ Řezací nůž
- ⑦ Háč
- ⑧ Chránič nože
- ⑨ *Rychlonabíječka Battery Power 18 V
- ⑩ *Akupack Battery Power 18V

*Není součástí objemu dodávky

Akupack

Přístroj se může provozovat s akumulátorovým blokem 18 V Kärcher Battery Power.

Uvedení do provozu

Odstraňte chránič nože.

1. Odstraňte chránič nože.

Ilustrace B

Montáž háku

1. Háč namontujte pomocí vhodného křížového šroubováku.

Ilustrace C

Montáž akupacku

1. Zasuňte akumulátorový blok do úchytu v přístroji, až slyšitelně zaskočí.

Ilustrace D

Základní obsluha

1. Zkontrolujte strom a větve, zda nevykazují vady jako např. hnilobu nebo zda nejsou napnuté.
2. Přístroj držte pevně oběma rukama.

Ilustrace E

3. Hákem odstraňte uvolněnou kůru nebo větve.

Ilustrace F

Zapnutí přístroje

1. Stiskněte tlačítko na odjištění hlavního spínače.

Ilustrace G

2. Stiskněte hlavní spínač. Přístroj se spustí.
3. Uvolněte hlavní spínač. Přístroj se zastaví.

Uvolnění případných blokadí

Dřevěné štěpky nebo kůra mohou způsobit zablokování řezacích nožů.

VAROVÁNÍ

Odstranění zablokování

Riziko řezného poranění ostrým nožem nebo ostrými předměty

Používejte ochranné rukavice, pokud provádíte kontrolu nebo odstraňujete zablokování.

1. Stiskněte hlavní spínač 3 - 4krát. Pokud zablokování dále přetrvává, postupujte následovně:

2. Odstraňte akupack (viz kapitola *Odstranění akupacku*).
3. Kusem dřeva nebo gumovou paličkou opatrně klepejte na řezací nůž, dokud se blokáce neuvolní. Držte ruce od čepelí, protože se po odstranění blokáce mohou náhle rozevřít.

Ilustrace H

4. Zkontrolujte, zda se řezací nože mohou volně pohybovat, v případě potřeby je kartáčem zbavte cizích látek.
5. Namontujte akumulátorový blok (viz kapitola *Montáž akupacku*).
6. Před dalším řezáním stiskněte hlavní spínač, aby se řezací nože úplně rozevřely.

Ilustrace G

Odstranění akupacku

Upozornění

Při delším přerušení práce vyjměte akupack z přístroje a zajistěte ho proti nepovolanému použití.

1. Vytáhněte tlačítko k odjištění akupacku ve směru k akupacku.

Ilustrace I

2. Stiskněte tlačítko k odjištění akupacku, abyste akupack uvolnili.
3. Vyjměte akupack z přístroje.

Ukončení provozu

1. Vyjměte akupack z přístroje (viz kapitolu *Odstranění akupacku*).
2. Vyčistěte přístroj (viz kapitolu *Čištění stroje*).

Přeprava

⚠ UPOZORNĚNÍ

Nedodržení hmotnosti

Nebezpečí úrazu a poškození
Při přepravě vezměte v úvahu hmotnost stroje.

⚠ UPOZORNĚNÍ

Nekontrolovaný rozběh

Řezné poranění
Před přepravou vyjměte akumulátor z přístroje.
Přístroj přepravujte jen s nasazeným chráničem nože.

- Při přepravě ve vozidlech zajistěte přístroj proti sklouznutí a převrácení.

Skladování

Před delším skladováním přístroj vyčistěte (viz kapitola Čištění stroje).

⚠ UPOZORNĚNÍ

Nedodržení hmotnosti

Nebezpečí úrazu a poškození
Při skladování vezměte v úvahu hmotnost přístroje.

⚠ UPOZORNĚNÍ

Nekontrolovaný rozběh

Řezné poranění
Před skladováním vyjměte akumulátor z přístroje.
Přístroj skladujte jen s nasazeným chráničem nože.

1. Hák sejměte vhodným křížovým šroubovákem.
Ilustrace J
2. Vždy nasazujte chránič nože.
Ilustrace K
3. Přístroj uložte na suchém a dobře větraném místě. Uložte jej mimo dosah korozivních látek, jako jsou zahradní chemikálie a odmrazovací soli. Přístroj neukládejte venku.

Péče a údržba

⚠ UPOZORNĚNÍ

Nekontrolovaný rozběh

Řezné poranění
Před prováděním veškerých prací na přístroji z něho vyjměte akumulátor.

Nápověda při poruchách

Poruchy mají často jednoduché příčiny, které můžete sami odstranit pomocí následujícího přehledu. V případě pochybností nebo při zde neuvedených poruchách se prosím obraťte na autorizovaný zákaznický servis.

Chyba	Příčina	Odstranění
Přístroj se nerozsbíhá	Akupack je vybitý.	● Nabijte akupack.
	Akupack je vadný.	● Vyměňte akupack.
	Akupack není správně vložen.	● Zasuňte akupack do uchycení, dokud nezacvakne.
Přístroj se zastavuje během provozu.	Řezací nůž je zablokovaný řezaným materiálem.	● Odstraňte odřezky.
Přístroj se zastavuje během provozu	Akumulátor je přehřátý	● Přerušte práci a vyčkejte, dokud nebude teplota akumulátoru opět ležet v normálním rozsahu.
	Motor je přehřátý	● Přerušte práci a nechte motor vychladnout.

⚠ UPOZORNĚNÍ

Ostrý řezací nůž

Řezná poranění
Při všech pracích na řezacím noži noste ochranné rukavice.

Čištění stroje

POZOR

Nesprávné provedené čištění

Poškození pouzdra
K čištění pouzdra nepoužívejte rozpouštědla.
Pro odstranění nečistot (prach, olej nebo mazivo) používejte čisté utěrky.

POZOR

Kontakt s chemikáliemi

Poškození plastových dílů
Zabraňte kontaktu plastových dílů s chemickými látkami, jako např. brzdová kapalina, benzín, produkty na bázi ropy nebo odstraňovač rzi.

1. Odstraňte akupack (viz kapitola Odstranění akupacku).
2. Kartáčem zbavte řezací nůž odřezků a nečistot.
Ilustrace L
3. Pouzdro vyčistěte měkkou, suchou utěrkou.

Olejšování řezacího nože

Pro zachování kvality řezacího nože doporučujeme řezací nože po každém použití naolejovat.

Upozornění

Dosáhnete velmi dobrého výsledku, pokud použijete nízkoviskózní strojní olej nebo olej ve spreji.

1. Přístroj položte na rovnou podložku.
2. Olej naneste na řezací nůž.

Ilustrace M

Před uvedením do provozu

Před každým uvedením do provozu se musí provést následující údržbářské činnosti:

- Zkontrolujte, zda nedošlo k poškození přístroje.
- Zkontrolujte pevné utažení všech čepů, matic a šroubů.
- Zkontrolujte ostrost řezacího nože. Tupé řezací nože vyměňte.

S rostoucí dobou užívání se i přes dobrou péči sníží kapacita akupacku, což znamená, že i ve stavu plného nabití nebude již dosaženo plné doby chodu. To nepředstavuje žádnou vadu.

Záruka

V každé zemi platí záruční podmínky vydané naší příslušnou odbytovou společností. Případně závady Vašeho přístroje odstraníme během záruční lhůty bezplatně, pokud jsou zaviněny vadou materiálu nebo výrobní vadou. V záručním případě se prosím obraťte s dokladem o koupi na Vašeho prodejce nebo na nejbližší autorizované servisní středisko. (Adresa viz zadní stranu)

Technické údaje

		TLO 18-32
Výkonnostní údaje přístroje		
Provozní napětí	V	18
Průměr řezaného materiálu, měkké dřevo (max.)	mm	32
Průměr řezaného materiálu, tvrdé dřevo (max.)	mm	28
Trvání řezného cyklu / pauza	s	10 / 7
Zjištěné hodnoty podle EN 60745-1		
Hladina akustického tlaku L_{pA}	dB(A)	70,8
Nejistota K_{pA}	dB(A)	3,0
Hladina akustického výkonu L_{WA}	dB(A)	81,8
Nejistota K_{WA}	dB(A)	3,0
Hodnota vibrací ruky a paže u přední rukojeti	m/s^2	0,5
Hodnota vibrací ruky a paže u zadní rukojeti	m/s^2	0,7
Nejistota K	m/s^2	1,5
Rozměry a hmotnosti		
Délka x šířka x výška	mm	910 x 190 x 95
Hmotnost (bez akumulátorového bloku)	kg	2,4
Technické změny vyhrazeny.		

Hodnota vibrací

⚠ VAROVÁNÍ

Uvedená hodnota vibrací byla naměřena standardním testovacím postupem a smí se použít k porovnávání přístrojů.

Uvedená hodnota vibrací se smí používat k předběžnému posouzení zatížení.

V závislosti na způsobu, jak se přístroj používá, se může emise kmitání během momentálního použití přístroje lišit od uvedené celkové hodnoty.

Přístroje s hodnotou přenosu vibrací na dlaně a paže > 2,5 m/s^2 (viz kapitola Technické údaje v návodu k použití)

⚠ **UPOZORNĚNÍ** • Několikahodinové nepřerušované používání přístroje může způsobit pocit hluchoty. • Používejte teplé rukavice na ochranu rukou. • Pravidelně zařazujte pracovní přestávky.

EU prohlášení o shodě

Prohlašujeme tímto, že níže uvedený stroj na základě svého provedení a druhu konstrukce, jakož i v provedení námi uváděném na trh, vyhovuje příslušným základním bezpečnostním a zdravotním požadavkům podle směrnice EU. V případě provedení

námi neschválené změny stroje ztrácí toto prohlášení svoji platnost.

Výrobek: Akumulátorové nůžky na větvě

Typ: 1.444-020.0

Příslušné směrnice EU

2006/42/ES (+2009/127/ES)

2011/65/EU

2014/30/EU

Applikované harmonizované normy

EN 55014-1: 2017

EN 55014-2: 2015

EN 60745-1:2009+A11:2010

EN 50581: 2012

EN ISO 12100: 2010

Níže podepsaní jednají z pověření a se zplnomocněním představenstva společnosti.



H. Jenner

Chairman of the Board of Management



S. Reiser

Director Regulatory Affairs & Certification

Zmocněnec pro dokumentaci: S. Reiser

Alfred Kärcher SE & Co. KG

Alfred-Kärcher-Str. 28 - 40

71364 Winnenden (Německo)

Tel.: +49 7195 14-0

Fax: +49 7195 14-2212

Winnenden, 2018/07/01

Kazalo

Varnostna navodila.....	109
Namenska uporaba.....	112
Varovanje okolja.....	112
Pribor in nadomestni deli.....	112
Obseg dobave.....	112
Simboli na napravi.....	113
Opis naprave.....	113
Zagon.....	113
Osnovno delovanje.....	113
Vklop naprave.....	113
Odstranjevanje blokad.....	113
Odstranjevanje paketa akumulatorskih baterij....	113
Prenehanje uporabe.....	114
Transport.....	114
Skladiščenje.....	114
Nega in vzdrževanje.....	114
Pomoč pri motnjah.....	114
Garancija.....	115
Tehnični podatki.....	115
Vrednost tresljajev.....	115
Izjava EU o skladnosti.....	115

Varnostna navodila



Pred prvo uporabo naprave preberite ta varnostna navodila, originalna navodila za uporabo, varnostna navodila, priložena paketu akumulatorskih baterij, in priložena originalna navodila za uporabo paketa akumulatorskih baterij/polnilnika. ter jih upoštevajte. Knjižice shranite za kasnejšo uporabo ali za naslednjega uporabnika.

Poleg napotkov v navodilih za uporabo upoštevajte tudi splošne zakonske predpise o varnosti in preprečevanju nesreč.

Stopnje nevarnosti

⚠ NEVARNOST

- Označuje neposredno nevarnost, ki lahko povzroči težke telesne poškodbe ali smrt.

⚠ OPOZORILO

- Označuje potencialno nevarno situacijo, ki lahko povzroči težke telesne poškodbe ali smrt.

⚠ PREVIDNOST

- Označuje potencialno nevarno situacijo, ki lahko povzroči lahke telesne poškodbe.

POZOR

- Označuje potencialno nevarno situacijo, ki lahko povzroči materialno škodo.

Splošna varnostna navodila za električna orodja

⚠ OPOZORILO

- **Preberite vse varnostne napotke in vsa navodila.** Neupoštevanje varnostnih napotkov in navodil lahko povzroči električni udar in/ali hude poškodbe. **Vse varnostne napotke in vsa navodila shranite za prihodnje uporabo.**

Izraz »električno orodje« v varnostnih navodilih se navezuje na električno orodje z omrežnim napajanjem (z omrežnim kablom) in električno orodje z akumulatorskim napajanjem (brez omrežnega kabla).

1 Varnost na delovnem mestu

- Delovno območje mora biti čisto in dobro osvetljeno.** Nered ali neosvetljena delovna območja lahko povzročijo nesreče.
- Električnega orodja ne uporabljajte v potencialno eksplozivnem okolju, v katerem so gorljive tekočine, plini ali prah.** Električna orodja ustvarjajo iskre, ki lahko vnamejo prah ali hlape.
- Med uporabo električnega orodja se otroci in druge osebe ne smejo nahajati v bližini.** Ob spremembi smeri lahko izgubite nadzor nad napravo.

2 Električna varnost

- Priključni vtiakač električnega orodja se mora ujemati z električno vtičnico.** Vtiakača ni dovoljeno spremeniti na noben način. V kombinaciji z varnostno ozemljenimi električnimi orodji ne uporabljajte adapterjev. Nespremenjeni vtiakači in ustrezne vtičnice zmanjšajo tveganje električnega udara.
- Preprečite telesni stik z ozemljenimi površinami, na primer s površinami cevi, grelcev, štedilnikov in hladilnikov.** Ozemljeno telo poveča tveganje za električni udar.
- Preprečite stik električnih orodij z dežjem ali vlago.** Voda, ki prodre v električno orodje, poveča tveganje za električni udar.
- Kabla ne uporabljajte za nošenje ali obešanje električnega orodja.** Pri odstranjevanju vtiakača iz vtičnice ne vlecite za kabel. Preprečite stik kabla z vročino, oljem, ostrimi robovi ali deli naprave, ki se premikajo. Poškodovani ali zamotani priključni kabli povečajo tveganje za električni udar.
- Pri uporabi električnega orodja na prostem uporabljajte samo kabelske podaljške, ki so primerni za delo zunaj.** Uporaba ustreznega ka-

belskega podaljška zmanjša tveganje za električni udar.

- Če se ne morete izogniti uporabi električnega orodja v vlažnem okolju, uporabite zaščitno stikalo na okvarni tok.** Uporaba zaščitnega stikala na okvarni tok zmanjša tveganje za električni udar.
- Varnost oseb**
 - Pri uporabi električnega orodja bodite pozorni.** Električnega orodja ne uporabljajte, ko ste utrujeni ali pod vplivom drog, alkohola ali zdravil. Trenutek nepozornosti med uporabo električnega orodja lahko povzroči hude poškodbe.
 - Vedno nosite osebno zaščitno opremo in zaščitna očala.** Osebna zaščitna oprema, npr. protiprašna maska, nedrsljivi varnostni čevlji, zaščitna čelada ali zaščitna sluha, glede na vrsto in uporabo električnega orodja zmanjša tveganje za električni udar.
 - Preprečite nenameren zagon.** Pred priključitvijo električnega in/ali akumulatorskega napajanja, dviganjem ali nošenjem zagotovite, da je električno orodje izklopljeno. Če imate med nošenjem električnega orodja prst na stikalu ali če vklopljeno napravo priključite na električno napajanje, lahko to povzroči nesrečo.
 - Pred vklopom električnega orodja odstranite orodja za nastavitve ali vijajčne ključe.** Orodje ali ključ na vrtečem se delu naprave lahko povzroči poškodbe.
 - Izogibajte se neobičajni drži telesa.** Poskrbite, da boste trdno stali na mestu in vedno ohranjajte ravnotežje. Tako lahko bolje nadzorujete električno orodje v nepričakovani situaciji.
 - Nosite ustrezna oblačila.** Ne nosite ohlapnih oblačil ali nakita. Preprečite stik las, oblačil in rokavic z deli, ki se premikajo. Premikajoči se deli lahko zagrabijo ohlapna oblačila, rokavice, nakit ali dolge lase.
 - Zagotovite ustrezno priključitev in pravilno uporabo potencialno nameščenih naprav za sesanje prahu in prestrazanje.** Uporaba naprave za sesanje prahu lahko zmanjša nevarnosti, ki jih povzroča prah.
 - Uporaba električnega orodja**
 - Naprave ne preobremenite.** Za delo uporabljajte samo namensko električno orodje. Delo z ustreznim električnim orodjem bo preprostejše in varnejše v navedenem območju zmogljivosti.
 - Ne uporabljajte električnega orodja, ki ima okvarjeno stikalo.** Električno orodje, ki ga ni mogoče izklopiti, je nevarno in ga je treba popraviti.
 - Pred nastavljanjem ali odlaganjem naprave in zamenjavo pribora izvelcite vtiakač iz vtičnice in/ali odstranite akumulatorsko baterijo.** Ta varnostni ukrep prepreči nenamerni zagon električnega orodja.
 - Električna orodja, ki jih ne uporabljate, morajo biti zunaj dosega otrok.** Osebam, ki niso seznanjene z napravo ali niso prebrala teh navodil, ne dovolite uporabe naprave. Električna orodja so nevarna, če jih uporabljajo neizkušene osebe.
 - Električna orodja skrbno negujte.** Preverite, ali gibljivi deli brezhibno delujejo in se ne zatikajo. Preverite, ali so deli zlomljeni ali poškodovani. Zagotovite, da električno orodje

brezhibno deluje. Poškodovane dele popravite pred uporabo naprave. Slabo vzdrževana električna orodja so vzrok številnih nesreč.

- f **Rezalna orodja morajo biti ostra in čista.** Skrbno negovana rezalna orodja z ostrimi rezalnimi robovi se manj zatikajo in omogočajo lažje vodenje.
- g **Električno orodje, pribor, vstavljava orodja itd. uporabljajte skladno s temi navodili. Pri tem upoštevajte delovne pogoje in dejavnost, ki jo je treba izvesti.** Uporaba električnih orodij za drugačne namene uporabe od predvidenih lahko povzroči nevarne situacije.
- 5 **Uporaba in nega paketa akumulatorskih baterij**
 - a **Paket akumulatorskih baterij polnite samo s polnilniki, ki jih je odobril proizvajalec.** Polnilniki, ki niso primerni za ustrezen paket akumulatorskih baterij, lahko povzročijo požar.
 - b **Napravo uporabljajte samo z ustreznim paketom akumulatorskih baterij.** Uporaba drugega paketa akumulatorskih baterij lahko povzroči poškodbe ali požar.
 - c **Preprečite stik paketa akumulatorskih baterij, ki ga ne uporabljate, s kovinskimi predmeti kot so sponke, kovanci, ključi, žebelji, vijaki ali drugimi majhnimi kovinskimi predmeti, ki lahko povzročijo kratki stik.** Kratek stik lahko povzroči požar ali eksplozijo.
 - d **V določenih okoliščinah lahko iz paketa akumulatorskih baterij izteče tekočina. Preprečite stik s tekočino. Pri stiku s tekočino, jo temeljito sperite z vodo. Ob stiku tekočine z očmi takoj poiščite zdravniško pomoč. Baterijska tekočina lahko povzroči izpuščaje in pekočo kožo.**
- 6 **Servis**
 - a **Električno orodje sme popraviti samo usposobljen strokovnjak. Pri popravilu sme uporabiti samo originalne nadomestne dele. S tem je naprava še naprej varna.**

Varnostna navodila za škarje za obrezovanje drevja

Naprava ima fiksno dolžino 0,91 m.

⚠ NEVARNOST ● Težke telesne poškodbe zaradi raztresene uporabe naprave. Naprave ne uporabljajte, če ste pod vplivom drog, alkohola, zdravil ali če ste utrujeni.

⚠ OPOZORILO ● Osebe ali otroci z zmanjšanimi telesnimi, čutilni ali duševnimi sposobnostmi oziroma osebe, ki niso seznanjene s temi navodili, ne smejo uporabljati naprave. Lokalni predpisi lahko omejujejo starost upravljalca. ● Naprave ne uporabljajte, če obstaja nevarnost nevihte s strelami. ● Nevarnost električnega udara. Z napravo ne delajte v območju 10 metrov do nadzemnih vodov. ● Prepričajte se, da so vse varnostne naprave in ročaji pravilno in varno pritrjeni ter v dobrem stanju. ● Pred uporabo naprave zagotovite trdno podlago, čist delovni prostor in načrtujte pot za umik pred padajočimi vejami. ● Napravo vedno držite z obema rokama. Sprednji ročaj držite z eno roko. Z drugo roko držite zadnji ročaj, pritisnite gumb za sprostitvev in stikalo naprave. ● Pri delu z napravo nosite dolge težke hlače, oblačila z dolgimi rokavi in nedrseke čevlje. Nikoli ne delajte bosi. Ne nosite sandal ali kratkih hlač. Izogibajte se ohlapnim oblačilom ali oblačilom s

čipkami in trakovi. ● Nevarnost povratnega sunka zaradi izgube ravnotežja. Izogibajte se neobičajni drži telesa, poskrbite, da boste trdno stali na mestu, in vedno ohranjajte ravnotežje. ● Pred uporabo naprave zamenjajte obrabljene ali poškodovane dele. ● Nevarnost telesnih poškodb. Naprave ne spreminjajte. Naprave ne uporabljajte za pogon priključnih delov ali naprav, ki jih proizvajalec naprave ne priporoča. ● Napravo uporabljajte samo pri dnevni svetlobi ali dobri umetni osvetlitvi. ● Naprave ne smete uporabljati, če rezalni mehanizem ne deluje brezhibno. ● Za zaščito pred padajočimi vejami ne stojte pod manjšimi ali večjimi vejami, ki jih režete. ● Škarji za obrezovanje drevja ne držite pod kotom, ki je večji od 60° glede na površino tal. ● Rezani in drugi material se lahko zatakne med čeljustjo in nožem. Z naprave vedno očistite rezani in drugi material. ● Nevarnost telesnih poškodb zaradi dolge, neprekinjene uporabe naprave. Med delom z napravo imejte redne odmore. ● Pred zagonom naprave se prepričajte, da je pravlino pozicionirana. ● Izključite napravo, odstranite paket akumulatorskih baterij in se prepričajte, da so vsi gibljivi deli popolnoma ustavljeni:

- Pred čiščenjem naprave ali odstranitvijo blokade.
- Napravo pustite brez nadzora.
- Pred montažo ali odstranjevanjem priključnih delov.
- Pred preverjanjem, vzdrževanjem ali delom na napravi.

⚠ PREVIDNOST ● Nosite popolno zaščito za oči in ušesa.

POZOR ● Napravo skladiščite v zaprtih prostorih.

Dodatna varnostna navodila

⚠ OPOZORILO ● Hude telesne poškodbe, če se zaradi pogoste uporabe занesete, da napravo poznate, in z njo malomarno ravirate. ● Med rezanjem naj bo delovno območje nedosegljivo za opazovalce, otroke in živali. ● Nevarnost poškodb, če veja, ki je pod napetostjo, pri rezanju udari nazaj. ● Ostri rob z nožem za nitko zmanjšuje tveganje za poškodbe in povečuje učinkovitost rezanja. Rob z nožem za nitko naj bo oster in čist, upoštevajte navodila za olje in menjavo delov pribora. ● Pred vsako uporabo in po vsakem udarcu preverite, ali je naprava poškodovana. Poškodovane sestavne dele mora popraviti ali zamenjati pooblaščen servisna služba. ● Takoj ustavite napravo in preverite, ali obstaja škoda oz. ugotovite vzrok vibracij, če je naprava padla, prejela udarec ali neobičajno vibrirala. Škodo popravite pri pooblaščenem servisu ali zamenjajte napravo. ● Nevarnost telesnih poškodb in poškodb naprave, če nekvalificirano osebo izvaja vzdrževalna in negovalna dela. Servisna in vzdrževalna dela na tej napravi zahtevajo posebno zaščito in znanje, izvajati pa jih sme samo ustrezno usposobljeno in izšolano strokovno osebo. ● Nevarnost poškodb zaradi napačnega upravljanja. Ta navodila za uporabo shranite, redno jih prebirajte in uporabljajte za poučevanje drugih o uporabi naprave. Če napravo posodite ali prodate, priložite ta navodila za uporabo.

⚠ PREVIDNOST ● Drseči ročaji in prijemalne površine onemogočajo varno delovanje in nadzor naprave v nepričakovanih situacijah. Ročaji in prijemalne površine morajo biti suhe, čiste in na njih ne sme biti olja ali maziva. ● Pred začetkom dela preverite, ali so vse zaščitne naprave pravilno nameščene in delujejo.

Varno vzdrževanje in nega

⚠ OPOZORILO • Pred pregledom, čiščenjem ali vzdrževanjem naprave izklopite motor, se prepričajte, da so vsi gibljivi deli popolnoma ustavljeni in odstranite paket akumulatorskih baterij. • Servisna in vzdrževalna dela na tej napravi zahtevajo posebno skrb in znanje, izvajati pa jih sme samo ustrezno usposobljeno strokovno osebje. Napravo odnesite v pooblaščen servisni center za namene vzdrževanja. • Prepričajte se, da je naprava v varnem stanju, tako da v rednih časovnih presledkih preverjate, ali so vijaki, matice in sorniki tesno priti.

⚠ PREVIDNOST • Uporabljajte samo nadomestne dele, pribor in nastavke, ki jih je odobril proizvajalec. Originalni nadomestni deli, originalni pribor in originalni nastavki zagotavljajo varno in nemoteno delovanje naprave. • Telesne poškodbe in poškodbe naprave, kadar kemikalije poškodujejo, zmeščajo ali uničijo plastične dele. Izogibajte se stiku plastičnih delov z zavorno tekočino, bencinom, naftnimi izdelki, odstranjevalcem rje itd.

POZOR • Po vsaki uporabi očistite izdelek z mehko, suho krpo. • Za čiščenje plastičnih delov ne uporabljajte razredčil, ker bodo uničila material na napravi. S čisto krpo odstranite nečistoče, kot so prah, olja in maziva.

Napotek • Izvajate lahko samo nastavitve in popravila, ki so opisana v teh navodilih za uporabo. Za dodatna popravila se obrnite na pooblaščen servisno službo. • Za zagotovitev dolge in zanesljive življenjske dobe naprave morate redno izvajati vzdrževalne ukrepe, opisane v navodilih za uporabo.

Varen transport in shranjevanje

⚠ OPOZORILO • Napravo pred shranjevanjem ali transportom izklopite, počakajte, da se ohladi, in odstranite paket akumulatorskih baterij.

⚠ PREVIDNOST • Nevarnost poškodb in škode na napravi. Pri transportu napravo zavarujte pred premiki ali padci.

POZOR • Pred skladiščenjem ali transportom odstranite vse tuje z naprave. • Po vsaki uporabi očistite izdelek z mehko, suho krpo. • Napravo hranite na suhem in dobro prezračujem mestu, ki ni dostopno otrokom. Preprečite stik naprave s korozivnimi snovmi, kot so vrtno kemikalije. • Naprave ne skladiščite v odprtih prostorih.

Preostala tveganja

⚠ OPOZORILO • Tudi če se naprava uporablja, kot je predpisano, ostanejo nekatera preostala tveganja. Pri uporabi naprave se lahko pojavijo naslednje nevarnosti:

- Vibracije lahko povzročijo poškodbe. Za vsako delo uporabljajte pravo orodje, uporabljajte predvidene ročaje in omejite delovni čas in izpostavljenost.
- Hude poškodbe zaradi stika z rezalnimi orodji. Rok in nog ne približujte orodju za rezanje. Ko naprave ne uporabljate, namestite ščitnik za nož, tudi med kratkimi prekinitvami dela.
- Poškodbe, ki jih povzročajo odbiti predmeti, npr. žagovina in drobcini.

Zmanjšanje tveganja

⚠ PREVIDNOST

- Daljša uporaba naprave lahko povzroči motnje prekrvavitve rok zaradi vibracij. Splošno veljavnega trajanja uporabe ni mogoče določiti, saj nanj vpliva več dejavnikov:
 - Osebnost nagnjenosti k slabi prekrvavitvi (pogosto hladni prsti, mravljinca v prstih).
 - Nizka temperatura okolice. Nosite tople rokavice za zaščito rok.
 - Ovirana prekrvavitev zaradi močnega držanja.
 - Neprekinjena uporaba je bolj škodljiva kot uporaba s premori.
- Če se pri redni dolgotrajni uporabi vedno znova pojavljajo simptomi, kot so mravljinca v prstih in hladni prsti, poiščite zdravniško pomoč.

Namenska uporaba

⚠ NEVARNOST

Neenamenska uporaba

Smrtna nevarnost zaradi ureznil

Napravo uporabljajte samo v skladu z namenom uporabe.

- Škarje za obrezovanje drevja so namenjene samo za zasebno uporabo.
- Naprava je namenjena samo za uporabo na prostem.
- Iz varnostnih razlogov je treba napravo vedno čvrsto držati z obema rokama.
- Naprava je namenjena rezanju in obrezovanju majhnih in večjih vej (za maksimalno debelino vej glejte *Tehnični podatki*). Uporabnik pri tem stoji varno na tleh.

Kakršna koli druga uporaba, npr. rezanje predmetov, ki niso narejeni iz lesa, je nedopustna. Za nevarnosti, ki nastanejo zaradi nedovoljene uporabe, odgovarja uporabnik.

Varovanje okolja



Materiali embalaže se lahko reciklirajo. Embalažo odstranite na okolju varen način.



Električne in elektronske naprave vsebujejo dragocene materiale z možnostjo recikliranja, pogosto pa tudi sestavne dele, kot so baterije, akumulatorske baterije ali olja, ki lahko pri napačni uporabi ali napačnem odstranjevanju škodujejo zdravju ljudi in okolju. Navedeni sestavni deli so kljub temu potrebni za pravilno delovanje naprave. Naprave, označene s tem simbolom, ne smete odvreči med gospodinjinske odpadke.

Napotki o sestavinah (REACH)

Aktualne informacije najdete na spletnem naslovu: www.kaercher.com/REACH

Pribor in nadomestni deli

Uporabljajte samo originalni pribor in originalne nadomestne dele, ki zagotavljajo varno in nemoteno delovanje naprave.

Informacije o priboru in nadomestnih delih najdete na spletnem naslovu www.kaercher.com.

Obseg dobave

Obseg dobave je upodobljen na embalaži. Pri odstranjevanju embalaže preverite, ali je vsebina popolna. Če manjka pribor ali če so med transportom nastale poškodbe, obvestite prodajalca.

Simboli na napravi

	Splošni opozorilni znaki
	Pred zagonom preberite navodila za uporabo in vsa varnostna navodila.
	Pri delu z napravo nosite nedrseče in trpežne rokavice.
	Pri delu z napravo nosite nedrseče varnostne čevlje.
	Pri uporabi naprave nosite primerno zaščito za oči in sluh.
	Naprave ne izpostavljajte dežju ali vlagi.
	Nevarnost elektrike. Pri delu z napravo bodite na razdalji najmanj 10 m od nadzemnih vodov.
	Nevarnost zaradi zalučanih predmetov. Gledalci, zlasti otroci in hišni ljubljenci, naj bodo vsaj 15 m oddaljeni od delovnega območja.
	Rok ne približujte rezilom.

Opis naprave

V teh navodilih za uporabo je opisana vsa možna oprema. Odvisno od modela se obsegi dobave razlikujejo (glejte pakiranje).

Sliko si oglejte na strani s slikami

Slika A

- ① Stikalo naprave
- ② Deblokirni gumb stikala naprave
- ③ Ohišje ročaja
- ④ Tipska ploščica
- ⑤ Tipka za sprostitve paketa akumulatorskih baterij
- ⑥ Nož
- ⑦ Kavelj
- ⑧ Ščitnik za nož
- ⑨ *Hitri polnilnik Battery Power 18V
- ⑩ *Paket akumulatorskih baterij Battery Power 18V

* Ni vključeno v obseg dobave

Paket akumulatorskih baterij

Napravo lahko uporabljate s paketom akumulatorskih baterij 18 V Kärcher Battery Power.

Zagon

Odstranjevanje ščitnika za nož

1. Odstranite ščitnik za nož.
Slika B

Montiranje kavlja

1. Kavelj montirajte s primernim križnim izvijačem.
Slika C

Namestitev kompleta akumulatorskih baterij

1. Paket akumulatorskih baterij potisnite v nastavek naprave, da se slišno zaskoči.
Slika D

Osnovno delovanje

1. Preglejte drevo in veje ter preverite, ali obstaja kakšna škoda, kot je npr. gniloba, in ali so veje napete.
2. Napravo trdno držite z obema rokama.
Slika E
3. S kavljem odstranite ohlapno lubje ali veje.
Slika F

Vklop naprave

1. Pritisnite gumb za sprostitve stikala naprave.
Slika G
2. Pritisnite stikalo naprave. Naprava se vključi.
3. Sprostite stikalo naprave. Naprava se izključi.

Odstranjevanje blokad

Trske ali lubje lahko zablokirajo nože.

⚠ OPOZORILO

Odstranjevanje zamašitev

Ureznine zaradi ostrega rezila ali predmetov z ostrimi robovi

Ko preverjate ali odstranjujete zamašitev, nosite zaščitne rokavice.

1. Stikalo naprave pritisnite 3- do 4-krat. Če blokade tako ni mogoče odpraviti, nadaljujte na naslednji način:
2. Odstranite paket akumulatorskih baterij (glejte poglavje *Odstranjevanje paketa akumulatorskih baterij*).
3. S kosom lesa ali gumijastim kladivom previdno udarjajte po nožu, dokler blokada ne popusti. Pri tem rok ne približujte nožema, ker se po odstranitvi blokade nenadoma odpreta.

Slika H

4. Preverite, ali se noža prosto premikata, po potrebi s krtačo odstranite tujke z rezila.
5. Namestite paket akumulatorskih baterij (glejte poglavje *Namestitev kompleta akumulatorskih baterij*).
6. Pred nadaljevanjem rezanja pritisnite stikalo naprave, da se noža v celoti odpreta.

Slika G

Odstranjevanje paketa akumulatorskih baterij

Napotek

Paket akumulatorskih baterij pri daljši prekinitvi dela odstranite iz naprave in ga zavarujte pred neodobreno uporabo.

1. Tipko za sprostitve paketa akumulatorskih baterij povlecite v smeri paketa akumulatorskih baterij.
Slika I
2. Pritisnite tipko za sprostitve paketa akumulatorskih baterij, da sprostite paket akumulatorskih baterij.
3. Paket akumulatorskih baterij odstranite iz naprave.

Prenehanje uporabe

1. Paket akumulatorskih baterij odstranite iz naprave (glejte poglavje *Odstranjevanje paketa akumulatorskih baterij*).
2. Očistite napravo (glejte poglavje *Čiščenje naprave*).

Transport

⚠ PREVIDNOST

Neupoštevanje teže

Nevarnost telesnih poškodb in materialne škode
Pri transportu upoštevajte težo naprave.

⚠ PREVIDNOST

Nenadzorovan zagon

Ureznine

Pred transportom odstranite baterijo iz naprave.

Napravo prevažajte samo z nameščenim ščitnikom za nož.

- Pri transportu v vozilih napravo zavarujte proti zdrsu in prevrnitvi.

Skladiščenje

Preden shranite napravo, jo vedno očistite (glejte poglavje *Čiščenje naprave*).

⚠ PREVIDNOST

Neupoštevanje teže

Nevarnost telesnih poškodb in materialne škode
Pri skladiščenju upoštevajte težo naprave.

⚠ PREVIDNOST

Nenadzorovan zagon

Ureznine

Pred shranjevanjem odstranite baterijo iz naprave.

Napravo skladiščite samo z nameščenim ščitnikom za nož.

1. Kavelj odstranite s primernim križnim izvijačem.
Slika J
2. Namestite ščitnik za nož.
Slika K
3. Napravo hranite na suhem in dobro prezračenem mestu. Preprečite stik s korozivnimi snovmi, kot so vrtno kemikalije in sol za odmrzovanje. Naprave ne hranite na prostem.

Pomoč pri motnjah

Motnje imajo pogosto enostaven vzrok, ki ga lahko odpravite sami s pomočjo naslednjega seznama. V primeru dvoma ali pri motnjah, ki niso navedene tukaj, stopite v stik s pooblaščenim servisno službo.

Nega in vzdrževanje

⚠ PREVIDNOST

Nenadzorovan zagon

Ureznine

Pred vsemi deli na napravi vzemite akumulatorsko baterijo iz naprave.

⚠ PREVIDNOST

Ostri rezalni nož

Ureznine

Pri delu na rezalnem nožu nosite zaščitne rokavice.

Čiščenje naprave

POZOR

Nestrokovno čiščenje

Poškodba ohišja ročaja

Za čiščenje ohišja ročaja ne uporabljajte topil.

Nečistoče, kot so npr. prah, olje ali maziva, očistite s čisto krpo.

POZOR

Stik s kemikalijami

Poškodbe plastičnih delov

Plastičnih delov ne puščajte v stiku s kemikalijami, kot so npr. zavorna tekočina, bencin, naftni izdelki ali odstranjevalci rje.

1. Odstranite paket akumulatorskih baterij (glejte poglavje *Odstranjevanje paketa akumulatorskih baterij*).
2. S krtačo z nožev odstranite ostanke žaganja in umazanijo.
Slika L
3. Ohišje ročaja očistite z mehko, suho krpo.

Oljenje noža

Da bi ohranili kakovost noža, ga je treba naoljiti po vsaki uporabi.

Napotek

Če uporabljate redko tekoče strojno olje ali razpršilno olje, bo posledica zelo dober rezultat.

1. Napravo postavite na ravno podlago.
2. Olje nanesite na nož.

Slika M

Pred zagonom

Pred vsako uporabo je treba izvesti naslednja vzdrževalna dela:

- Preverite, ali je naprava poškodovana.
- Preverite, ali so vsi sorniki, matice in vijaki tesno zatisnjeni.
- Preverite ostrino noža. Zamenjajte topo rezilo.

Kapaciteta paketa akumulatorskih baterij se zaradi staranja zmanjšuje tudi pri dobri negi, zato najdaljši možni čas delovanja po določenem času ni več na voljo niti pri povsem napolnjenem paketu akumulatorskih baterij. Ta pojav ni pomankljivost.

Napaka	Vzrok	Odpravljanje
Naprava se ne zažene	Paket akumulatorskih baterij je prazen.	● Napolnite paket akumulatorskih baterij.
	Paket akumulatorskih baterij je okvarjen.	● Zamenjajte paket akumulatorskih baterij.
	Paket akumulatorskih baterij ni pravilno vstavljen.	● Paket akumulatorskih baterij potiskajte v nosilec dokler ne zaskoči.
Naprava se ustavi med delovanjem.	Rezani material blokira nož.	● Odstranite ostanke odrezanega materiala.

Napaka	Vzrok	Odpravljanje
Naprava se med delovanjem ustavi	Akumulatorska baterija se pregreje	<ul style="list-style-type: none"> ● Prenehajte z delom in počakajte, da se temperatura akumulatorske baterije vrne v normalno stanje.
	Motor se pregreje	<ul style="list-style-type: none"> ● Prenehajte z delom in počakajte, da se motor ohladi.

Garancija

V vsaki državi veljajo garancijski pogoji, ki jih je izdala naša pristojna prodajna družba. V garancijskem roku bodo morebitne motnje v delovanju naprave odpravljene brezplačno, če je njihov vzrok napaka v materialu ali napaka pri proizvodnji. Pri uveljavljanju garancije zagotovite dokazilo o nakupu in stopite v stik s prodajalcem ali z najbližjo servisno službo.

Naslov najdete na hrbtni strani.

Tehnični podatki

		TLO 18-32
Podatki o zmogljivosti naprave		
Obratovalna napetost	V	18
Premer rezanega mehkega lesa (maks.)	mm	32
Premer rezanega trdega lesa (maks.)	mm	28
Trajanje rezalnega cikla / premora s		10 / 7
Ugotovljene vrednosti v skladu s standardom EN 60745-1		
Raven tlaka hrupa L_{pA}	dB(A)	70,8
Negotovost K_{pA}	dB(A)	3,0
Raven zvokovne moči L_{WA}	dB(A)	81,8
Negotovost K_{WA}	dB(A)	3,0
Vrednost tresljajev dlani-roke sprednjega ročaja	m/s^2	0,5
Vrednost tresljajev dlani-roke zadnjega ročaja	m/s^2	0,7
Negotovost K	m/s^2	1,5
Mere in mase		
Dolžina x širina x višina	mm	910 x 190 x 95
Teža (brez paketa akumulatorskih baterij)	kg	2,4

Pridržujemo si pravico do tehničnih sprememb.

Vrednost tresljajev

⚠ OPOZORILO

Navedena vrednost tresljajev je bila izmerjena z uporabo standardne preskusne metode in se lahko uporabi za primerjavo naprav.

Navedena vrednost tresljajev se lahko uporabi pri predhodni oceni obremenitve.

Glede na način uporabe lahko emisije vibracij med trenutno uporabo naprave odstopajo od navedene skupne vrednosti.

Naprave z vrednostjo izpostavljenosti dlani/rok vibracijam > 2,5 m/s^2 (glejte poglavje Tehnični podatki v navodilih za uporabo)

⚠ PREVIDNOST • *Večurna neprekinjena uporaba naprave lahko povzroči občutek otrplosti.*

- Nosite tople rokavice za zaščito rok.
- Med delom imejte redne premore.

Izjava EU o skladnosti

S tem izjavljamo, da v nadaljevanju navedeni stroj zaradi svoje zasnove in konstrukcije ter v izvedbi, kakršno dajemo na tržišče, ustreza osnovnim zahtevam glede varnosti in varovanja zdravja v skladu z EU-direktivami. V primeru sprememb na stroju brez našega soglasja ta izjava izgubi veljavnost.

Izdelek: Akumulatorska baterija škarij za obrezovanje drevja

Tip: 1.444-020.0

Zadevne EU-direktive
2006/42/ES (+2009/127/ES)
2011/65/EU
2014/30/EU

Uporabljeni harmonizirani standardi

EN 55014-1: 2017
EN 55014-2: 2015
EN 60745-1:2009+A11:2010
EN 50581: 2012
EN ISO 12100: 2010

Podpisniki ravnajo po navodilih in s pooblastilom uprave.



H. Jenner

Chairman of the Board of Management



S. Reiser

Director Regulatory Affairs & Certification

Pooblaščen oseba za dokumentacijo: S. Reiser

Alfred Kärcher SE & Co. KG
Alfred-Kärcher-Str. 28 - 40
71364 Winnenden (Nemčija)
Tel.: +49 7195 14-0
Faks: +49 7195 14-2212
Winnenden, 1. 7. 2018

Spis treści

Wskazówki dotyczące bezpieczeństwa.....	116
Zastosowanie zgodne z przeznaczeniem	119
Ochrona środowiska.....	119
Akcesoria i części zamienne	119
Zakres dostawy	119
Symbole na urządzeniu.....	119
Opis urządzenia	120
Uruchamianie	120
Podstawowa obsługa	120
Włączanie urządzenia	120
Zwolnić blokady.....	120
Wymywanie zestawu akumulatorów.....	120
Zakończenie pracy	120
Transport	120
Składowanie	121
Czyszczenie i konserwacja	121
Usuwanie usterek.....	121
Gwarancja	122
Dane techniczne.....	122
Wartość drgań	122
Deklaracja zgodności UE	122

Wskazówki dotyczące bezpieczeństwa



Przed pierwszym uruchomieniem urządzenia należy przeczytać niniejsze wskazówki bezpieczeństwa, oryginalną instrukcję oraz dołączone do zestawu akumulatorów wskazówki bezpieczeństwa oraz oryginalną instrukcję zestawu akumulatorów / ładowarki. Postępować zgodnie z podanymi instrukcjami. Instrukcje obsługi przechować do późniejszego wykorzystania lub dla kolejnego właściciela. Należy przestrzegać wskazówek zawartych w tej instrukcji obsługi oraz obowiązujących ogólnych przepisów prawnych dotyczących bezpieczeństwa i zapobiegania wypadkom.

Stopnie zagrożenia

⚠ NIEBEZPIECZEŃSTWO

- Wskazówka dot. bezpośredniego zagrożenia, prowadzącego do ciężkich obrażeń ciała lub do śmierci.

⚠ OSTRZEŻENIE

- Wskazówka dot. możliwie niebezpiecznej sytuacji, mogącej prowadzić do ciężkich obrażeń ciała lub śmierci.

⚠ OSTROŻNIE

- Wskazówka dot. możliwie niebezpiecznej sytuacji, która może prowadzić do lekkich zranień.

UWAGA

- Wskazówka dot. możliwie niebezpiecznej sytuacji, która może prowadzić do szkód materialnych.

Ogólne zasady bezpieczeństwa dotyczące elektronarzędzi

⚠ OSTRZEŻENIE

- Należy zapoznać się ze wszystkimi zasadami bezpieczeństwa i instrukcjami. Nieprzestrzeganie zasad bezpieczeństwa i instrukcji może spowodować porażenie prądem elektrycznym lub inne ciężkie obrażenia. **Wszystkie instrukcje i**

zasady bezpieczeństwa przechowywać w taki sposób, aby może było z nich korzystać w przyszłości.

Używany w zasadach bezpieczeństwa termin „elektronarzędzie” odnosi się do narzędzi elektrycznych zasilanych sieciowo (z kablem sieciowym) i narzędzi elektrycznych zasilanych akumulatorowo (bez kabla sieciowego).

1 Bezpieczeństwo w obszarze roboczym

- Obszar roboczy powinien być czysty i dobrze oświetlony.** Nieporządek lub nieodpowiednie oświetlenie obszarów roboczych może być przyczyną wypadków.
- Nie wykonywać prac przy użyciu elektronarzędzi w otoczeniu zagrożonym wybuchem, w którym występują ciecze, gazy i pyły zdolne do zapalenia się.** Elektronarzędzia wytwarzają iskry, które mogą spowodować zapalenie się pyłów lub oparów.
- W trakcie użytkowania urządzenia nie pozwolić dzieciom i osobom postronnym zbliżyć się do obszaru roboczego.** Odwrócenie uwagi może doprowadzić do utraty kontroli nad urządzeniem.

2 Bezpieczeństwo elektryczne

- Wtyczka przyłączeniowa elektronarzędzia musi pasować do gniazda.** Wtyczki nie wolno w żaden sposób zmieniać. Nie stosować wtyczek przejściowych razem z elektronarzędziami z uziemieniem ochronnym. Niezmienione wtyczki i odpowiednie gniazda zmniejszają ryzyko porażenia prądem elektrycznym.
- Unikać kontaktu ciała z uziemionymi powierzchniami, takimi jak rury, instalacje grzewcze, kuchenie i lodówki.** Gdy ciało jest uziemione, istnieje podwyższone ryzyko porażenia prądem elektrycznym.
- Chronić elektronarzędzia przed deszczem i wilgocią.** Wniknięcie wody do elektronarzędzia zwiększa ryzyko porażenia prądem elektrycznym.
- Nie należy używać kabla niezgodnie z przeznaczeniem, czyli wykorzystywać go do noszenia i zawieszania elektronarzędzia lub wymowywania wtyczki z gniazda.** Trzymać kabel z dala od źródeł ciepła, oleju, ostrych krawędzi i ruchomych części urządzenia. Uszkodzone i pozwijane kable przyłączeniowe zwiększają ryzyko porażenia prądem elektrycznym.
- Jeśli narzędzie jest użytkowane na wolnym powietrzu, można stosować tylko przedłużacze przeznaczone do użytku na zewnątrz.** Stosowanie przedłużacza przeznaczonego do użytku na zewnątrz zmniejsza ryzyko porażenia prądem elektrycznym.
- Jeśli użytkowanie elektronarzędzia w wilgotnym otoczeniu jest nieuniknione, należy zastosować wyłącznik różnicowoprądowy.** Stosowanie wyłącznika różnicowoprądowego zmniejsza ryzyko porażenia prądem elektrycznym.

3 Bezpieczeństwo osób

- Należy zachować ostrożność i zwracać uwagę na to, co się robi, a także zachować rozsądek i rozwagę podczas pracy z urządzeniem elektronarzędzia.** Nie wolno używać elektronarzędzia, będąc zmęczonym oraz pod wpływem

wem środków odurzających, alkoholu lub leków. Jeden moment nieuwagi w trakcie pracy z użyciem elektronarzędzia może doprowadzić do poważnych obrażeń.

- b **Należy stosować osobiste wyposażenie ochronne i zawsze zakładać okulary ochronne.** Stosowanie osobistego wyposażenia ochronnego, takiego jak maska przeciwpyłowa, antypoślizgowe obuwie ochronne, kask ochronny lub nauszniki ochronne, w zależności od rodzaju i przeznaczenia elektronarzędzia, zmniejsza ryzyko odniesienia obrażeń.
 - c **Należy zapobiec przypadkowemu włączeniu.** Przed podłączeniem elektronarzędzia do zasilania elektrycznego lub akumulatora, jego podniesieniem lub przeniesieniem należy upewnić się, że jest ono wyłączone. Trzymanie palców na przełączniku podczas przenoszenia elektronarzędzia lub podłączanie włączonego urządzenia do zasilania elektrycznego może doprowadzić do poważnych wypadków.
 - d **Przed włączeniem elektronarzędzia należy usunąć narzędzia regulacyjne i klucze.** Narzędzie lub klucz, pozostawione w obracającej się części urządzenia, mogą doprowadzić do poważnych obrażeń.
 - e **Unikać nieprawidłowej postawy ciała.** Należy stać stabilnie, aby móc w każdej chwili zachować równowagę. Dzięki temu w nieoczekiwanej sytuacji lepiej będzie można kontrolować elektronarzędzie.
 - f **Należy nosić odpowiednią odzież.** Nie należy nosić luźnej odzieży ani biżuterii. Nie zbliżać włosów, odzieży ani rękawic do obracających się części. Luźna odzież, rękawice, biżuteria lub długie włosy mogą zostać pochwycone przez obracające się części.
 - g **W przypadku montażu urządzeń do odsysania i odprowadzania pyłu należy upewnić się, że są one prawidłowo podłączone i używane.** Stosowanie urządzenia do odsysania pyłu może ograniczyć zagrożenia związane z występowaniem pyłu.
- 4 **Stosowanie i obsługa elektronarzędzia**
 - a **Nie przeciążać urządzenia.** Stosować elektronarzędzie przeznaczone do danej pracy. Odpowiednio dobranym elektronarzędziem lepiej i pewniej pracuje się w zalecanym zakresie mocy.
 - b **Nie używać elektronarzędzia, które ma uszkodzony przełącznik.** Elektronarzędzie, którego nie można włączyć lub wyłączyć, jest niebezpieczne i musi zostać naprawione.
 - c **Wyjąć wtyczkę z gniazda lub wyjąć akumulator przed zmianą ustawień urządzenia, wymianą akcesoriów lub odłożeniem urządzenia.** Te środki ostrożności zapobiegają niezamierzonemu włączeniu elektronarzędzia.
 - d **Nie używane elektronarzędzia należy przechowywać poza zasięgiem dzieci.** Nie pozwalać na korzystanie z elektronarzędzia osobom, które nie są zaznajomione z jego obsługą i nie przeczytały niniejszych instrukcji. Elektronarzędzia są bardzo niebezpieczne, gdy są użytkowane przez osoby niedoświadczone.
 - e **Elektronarzędzia należy starannie czyścić.** Należy sprawdzać, czy ruchome części działają prawidłowo i nie zakleszczają się oraz czy nie są pęknięte ani uszkodzone, co mogłoby
 - 5 **Użytkowanie i pielęgnacja zestawu akumulatorowego**
 - a **Zestaw akumulatorowy można ładować tylko za pomocą ładowarek dopuszczonych przez producenta.** Ładowarki, które nie są odpowiednie dla danego zestawu akumulatorowego, mogą spowodować pożar.
 - b **Użytkować urządzenie wyłącznie z odpowiednim zestawem akumulatorowym.** Używanie innego zestawu akumulatorowego może spowodować obrażenia albo pożar.
 - c **Nie używany zestaw akumulatorowy należy przechowywać z dala od przedmiotów metalowych, takich jak spinacze biurowe, monety, klucze, gwoździe czy śruby oraz innych małych, metalowych przedmiotów, które mogłyby doprowadzić do zwarcia.** Zwarcie może doprowadzić do pożaru lub wybuchu.
 - d **W pewnych okolicznościach może dojść do wycieku elektrolitu z zestawu akumulatorowego.** Należy unikać kontaktu z nim. W razie kontaktu z elektrolitem należy dokładnie spłukać go wodą. Jeśli elektrolit dostanie się do oczu, należy niezwłocznie zasięgnąć porady lekarza. Elektrolit może powodować wysypkę i pieczenie skóry.
 - 6 **Serwis**
 - a **Naprawę elektronarzędzia należy zlecać wyłącznie wykwalifikowanemu personelowi technicznemu i przeprowadzać ją tylko z użytkownikiem oryginalnych części zamiennych.** Zegwarantuje to bezpieczną pracę narzędzia.

Wskazówki dot. bezpieczeństwa pracy z użyciem sekatora

Urządzenie ma stałą długość 0,91 m.

⚠ NIEBEZPIECZEŃSTWO • Poważne obrażenia ciała w wyniku braku koncentracji przy pracy. Nie wolno używać urządzenia pod wpływem środków odurzających, alkoholu lub leków lub będąc zmęczonym.

⚠ OSTRZEŻENIE • Niniejsze urządzenie nie jest przewidziane do użytkowania przez dzieci lub osoby o ograniczonych możliwościach fizycznych, sensorycznych lub mentalnych albo takie, które nie zapoznają się z niniejszymi instrukcjami. Lokalne przepisy mogą ograniczyć dopuszczalny wiek użytkownika. • Nie należy używać urządzenia, jeśli istnieje ryzyko wyładowań atmosferycznych. • Niebezpieczeństwo porażenia prądem. Nie pracować urządzeniem w odległości mniejszej

niż 10 metrów od linii napowietrznych. ● Upewnić się, że wszystkie urządzenia ochronne i uchwyty są prawidłowo i bezpiecznie zamocowane. ● Przed użyciem urządzenia zapewnić stabilne oparcie, czyste miejsce pracy i zaplanować ścieżkę wycofania przed opadającymi konarami. ● Trzymać urządzenie obiema rękoma. Przytrzymać przedni uchwyt jedną ręką. Drugą ręką przytrzymać tylny uchwyt, uruchomić przycisk odblokowujący i włącznik urządzenia. ● Podczas pracy z urządzeniem należy nosić długie, ciężkie spodnie, ubrania z długimi rękawami i buty antypoślizgowe. Nie pracować bosą. Nie należy nosić sandałów ani krótkich spodni. Unikać luźnej odzieży lub odzieży ze sznurkami i paskami. ● Ryzyko odrzutu z powodu utraty równowagi. Należy unikać nieprawidłowej postawy ciała, stać stabilnie i stale utrzymywać równowagę. ● Przed uruchomieniem urządzenia należy wymienić zużyte lub uszkodzone części. ● Niebezpieczeństwo odniesienia obrażeń. Nie wprowadzać zmian w urządzeniu. Nie używać urządzenia do napędzania zamontowanych elementów lub urządzeń niezalecanych przez producenta urządzenia. ● Urządzenia należy używać wyłącznie w świetle dziennym lub przy dobrym oświetleniu sztucznym. ● Nie wolno używać urządzenia, jeśli mechanizm tnący nie działa prawidłowo. ● Aby uchronić się przed uderzeniem, nie wolno stawać pod ciętym konarem lub gałęzią. ● Nie trzymać sekatora pod kątem większym niż 60° do powierzchni ziemi. ● Ciężte gałęzie i inne materiały mogą utknąć między szcęką zaciskową a nożem. Dbać, aby w urządzeniu nie było pozostałości po cięciu ani innych materiałów. ● Ryzyko obrażeń na skutek długiego, nieprzerwanego użytkowania urządzenia. Podczas pracy z urządzeniem robić regularne przerwy. ● Przed uruchomieniem upewnić się, że urządzenie jest prawidłowo ustawione. ● Wyłączyć silnik, zdemonstrować zestaw akumulatorów i upewnić się, że wszystkie ruchome części są całkowicie zatrzymane:

- Przed wyczyszczeniem urządzenia lub zdjęciem blokady.
- Przed pozostawieniem urządzenia bez nadzoru.
- Przed zamontowaniem lub usunięciem elementów zamontowanych.
- Przed kontrolą, konserwacją lub pracą przy urządzeniu.

⚠ OSTROŻNIE ● Należy stosować pełną ochronę oczu i słuchu.

UWAGA ● Urządzenie składować wyłącznie w pomieszczeniach wewnętrznych.

Dodatkowe zasady bezpieczeństwa

⚠ OSTRZEŻENIE ● Poważne obrażenia wynikające z niedbalstwa w konsekwencji częstego użytkowania i dokładnego poznania urządzenia. ● Podczas cięcia na miejscu pracy nie powinny znajdować się żadne osoby postronne, dzieci ani zwierzęta. ● Ryzyko zranienia, jeżeli konar pod wpływem napięcia odskoczy podczas cięcia. ● Ostra krawędź tnąca zmniejsza ryzyko obrażeń i zwiększa wydajność cięcia. Dbać, aby ostrze zawsze było ostre i czyste, postępować zgodnie z instrukcjami dotyczącymi smarowania i wymiany akcesoriów. ● Przed każdym użyciem i po każdym uderzeniu należy sprawdzić, czy urządzenie nie jest uszkodzone. Uszkodzone części muszą zostać naprawione lub wymienione w autoryzowanym serwisie. ● Natychmiast zatrzymać urządzenie i sprawdzić, czy nie jest uszkodzone lub określić przyczynę wibracji, jeśli

urządzenie spadło, zostało uderzone lub wibruje w sposób odbiegający od normy. Zlecć naprawę uszkodzeń w autoryzowanemu serwisie lub wymienić urządzenie.

● Niebezpieczeństwo odniesienia obrażeń i uszkodzenia urządzenia w przypadku prac konserwacyjnych i pielęgnacyjnych wykonywanych przez niewykwalifikowaną personel. Prace serwisowe i konserwacyjne przy tym urządzeniu wymagają specjalnej ochrony oraz wiedzy i mogą być wykonywane wyłącznie przez odpowiednio wykwalifikowany i specjalnie przeszkolony personel specjalistyczny. ● Niebezpieczeństwo odniesienia obrażeń na skutek nieprawidłowej obsługi. Instrukcję obsługi przechowywać w zasięgu ręki i regularnie do niej sięgać, aby móc udzielać wskazówek innym osobom, jak korzystać z urządzenia. Przekazać tę instrukcję razem z urządzeniem w razie jego wypożyczenia lub przekazania innym.

⚠ OSTROŻNIE ● Śliskie uchwyty i powierzchnie chwytające zapobiegają bezpiecznej obsłudze i kontroli urządzenia w nieoczekiwanych sytuacjach. Uchwyty i powierzchnie chwytania powinny być suche, czyste oraz wolne od oleju i smarów. ● Przed rozpoczęciem pracy upewnić się, że wszystkie elementy zabezpieczające są prawidłowo zamocowane i że są sprawne.

Bezpieczna konserwacja i pielęgnacja

⚠ OSTRZEŻENIE ● Wyłączyć silnik, upewnić się, że wszystkie ruchome części są całkowicie zatrzymane i wyjąć akumulator przed sprawdzeniem, czyszczeniem lub serwisowaniem sprzętu. ● Prace serwisowe i konserwacyjne przy tym urządzeniu wymagają szczególnej uwagi i wiedzy i mogą być wykonywane wyłącznie przez odpowiednio wykwalifikowany personel. Przekazać urządzenie do autoryzowanego centrum serwisowego w celu konserwacji. ● Upewnić się, że urządzenie jest w bezpiecznym stanie, sprawdzając w regularnych odstępach czasu, czy sworznie, nakrętki i śruby są mocno dokręcone.

⚠ OSTROŻNIE ● Stosować wyłącznie części zamienne, akcesoria i nasadki dopuszczone przez producenta. Oryginalne części zamienne i oryginalne akcesoria gwarantują niezawodną i bezpieczną pracę urządzenia. ● Obrażenia i uszkodzenia urządzenia w wyniku uszkodzenia, zmiękczenia lub zniszczenia części z tworzyw sztucznych przez substancje chemiczne. Unikać kontaktu części plastikowych z płynem hamulcowym, benzyną, produktami ropopochodnymi, odrdzewiaczem itp.

UWAGA ● Po każdym użyciu czyścić produkt miękką, suchą ściereczką. ● Do czyszczenia elementów plastikowych nie stosować rozpuszczalników, ponieważ działają agresywnie na materiały zastosowane w urządzeniu. Zanieczyszczenia takie jak pył, olej i smary należy usuwać czystą szmatką.

Wskazówka ● Użytkownik może dokonywać wyłącznie regulacji i napraw opisanych w niniejszej instrukcji obsługi. W celu wykonania napraw wykraczających poza ten zakres należy skontaktować się z autoryzowanym serwisem. ● Aby zapewnić długi i niezawodny okres użytkowania urządzenia, należy regularnie wykonywać czynności konserwacyjne opisane w instrukcji obsługi.

Bezpieczny transport i składowanie

⚠ OSTRZEŻENIE • Przed składowaniem lub transportem urządzenia należy je wyłączyć, zaczekać aż ostygnie i wyjąć zestaw akumulatorów.

⚠ OSTROŻNIE • Niebezpieczeństwo odniesienia obrażeń i uszkodzenia urządzenia. Zabezpieczyć urządzenie na czas transportu przed przemieszczeniem i upadkiem.

UWAGA • Przed transportem lub składowaniem usunąć wszelkie ciała obce z urządzenia. • Po każdym użyciu oczyścić produkt miękką, suchą ściereczką.

• Przechowywać urządzenie w suchym, dobrze wentylowanym miejscu, do którego nie mają dostępu dzieci. Trzymać urządzenie z dala od substancji powodujących korozję, takich jak substancje chemiczne stosowane w ogrodach. • Nie przechowywać urządzenia na zewnątrz.

Ryzyko resztkowe

⚠ OSTRZEŻENIE • Nawet jeśli urządzenie jest używane zgodnie z zaleceniami, pewne ryzyko resztkowe pozostaje. Podczas użytkowania sprzętu mogą wystąpić następujące zagrożenia:

- Wibracje mogą powodować obrażenia ciała. Do każdego zadania należy używać odpowiednich narzędzi, dołączonych uchwytów oraz ograniczać czas pracy i ekspozycję.
- Poważne obrażenia spowodowane kontaktem z narzędziami tnącymi. Trzymać narzędzia tnące z dala od kończyn dolnych i górnych. Zakładać osłone noża, gdy urządzenie nie jest używane, również na czas krótkich przerw w pracy.
- Obrażenia spowodowane przez wyrzucane przedmioty np. wióry, drzazgi.

Zmniejszenie ryzyka

⚠ OSTROŻNIE

- Dłuższe używanie urządzenia może prowadzić do zaburzeń ukrwienia w dłoniach na skutek wibracji. Nie jest możliwe ogólne ustalenie czasu użytkowania, ponieważ zależy on od szeregu czynników:
- Indywidualna skłonność do złego ukrwienia (często zimne palce, mrowienie w palcach)
- Niska temperatura otoczenia. Dla ochrony dłoni należy nosić ciepłe rękawice.
- Mocne ściskanie pogarsza ukrwienie.
- Ciężka praca działa gorzej niż praca z przerwami. Jeżeli przy regularnym, długotrwałym używaniu urządzenia wielokrotnie powtarzają się określone objawy, np. mrowienie w palcach, zimne palce, należy zasięgnąć porady lekarza.

Zastosowanie zgodne z przeznaczeniem

⚠ NIEBEZPIECZEŃSTWO

Zastosowanie niezgodne z przeznaczeniem

Zagrożenie życia z powodu ran ciętych
Urządzenie należy użytkować wyłącznie zgodnie z przeznaczeniem.

- Sekator jest przeznaczony wyłącznie do użytku prywatnego.
- Urządzenie jest przeznaczone wyłącznie do użytku zewnętrznego.

- Ze względów bezpieczeństwa urządzenie należy zawsze trzymać mocno oburącz.
- Urządzenie przeznaczone jest do cięcia i okzesywania małych konarów i gałęzi wysoko na drzewie (maksymalna grubość gałęzi patrz *Dane techniczne*). Użytkownik stoi przy tym bezpiecznie na ziemi. Każde inne zastosowanie, np. cięcie przedmiotów, które nie są wykonane z drewna, jest niedopuszczalne. Za zagrożenia powstałe w wyniku niedopuszczalnego zastosowania odpowiada użytkownik.

Ochrona środowiska



Materiały, z których wykonano opakowania, nadają się do recyklingu. Opakowania poddać utylizacji przyjaznej dla środowiska naturalnego.



Elektryczne i elektroniczne urządzenia zawierają cenne surowce wtórne, a często również takie części składowe jak baterie, akumulatory lub olej, które w razie niewłaściwej obsługi lub nieprawidłowej utylizacji mogą stanowić potencjalne zagrożenie dla zdrowia ludzkiego i środowiska naturalnego. Jednak te części składowe są niezbędne do prawidłowej pracy urządzenia. Urządzeń oznaczonych tym symbolem nie można wyrzucać do odpadów z gospodarstw domowych.

Wskazówki dotyczące składników (REACH)

Aktualne informacje dotyczące składników można znaleźć na stronie: www.kaercher.com/REACH

Akcesoria i części zamienne

Należy stosować tylko oryginalne akcesoria i części zamienne, ponieważ gwarantują one bezpieczną i bezawaryjną pracę urządzenia.





Informacje dotyczące akcesoriów i części zamiennych można znaleźć na stronie www.kaercher.com.

Zakres dostawy

Zakres dostawy urządzenia jest przedstawiony na opakowaniu. Podczas rozpakowywania urządzenia należy sprawdzić, czy w opakowaniu znajdują się wszystkie elementy. W przypadku stwierdzenia braków w akcesoriach lub szkód powstałych w transporcie należy zwrócić się do dystrybutora.

Symbole na urządzeniu

	Ogólny znak ostrzegawczy
	Przed uruchomieniem należy dokładnie przeczytać instrukcję obsługi i wszystkie zasady bezpieczeństwa.
	Podczas pracy z urządzeniem stosować antypoślizgowe i wytrzymałe rękawice ochronne.
	Podczas pracy z urządzeniem nosić obuwie ochronne odporne na poślizgnięcie.
	W trakcie eksploatacji urządzenia należy nosić odpowiednią ochronę oczu i uszu.

	Nie wystawiać urządzenia na działanie deszczu lub wilgoci.
	Zagrożenie elektryczne. Podczas pracy z urządzeniem należy zachować minimalną odległość 10 m od linii napowietrznych.
	Niebezpieczeństwo powodowane przez przedmioty wyrzucane z dużą siłą. Nie pozwalać osobom postronnym, zwłaszcza dzieciom, jak również zwierzętom domowym zbliżyć się do miejsca pracy na odległość mniejszą niż 15 m.
	Nie zbliżać rąk do ostrzy.

Opis urządzenia

W niniejszej instrukcji obsługi opisany jest maksymalny zakres wyposażenia. W zależności od modelu występują różnice w zakresie dostawy (patrz opakowanie).

Rysunek – patrz strona z grafikami

Rysunek A

- ① Wyłącznik urządzenia
- ② Przycisk odblokowujący wyłącznik urządzenia
- ③ Obudowa uchwytu
- ④ Tabliczka znamionowa
- ⑤ Przycisk odblokowujący zestaw akumulatorowy
- ⑥ Ostrze tnące
- ⑦ Hak
- ⑧ Osłona noża
- ⑨ *Ładowarka do szybkiego ładowania Battery Power 18 V
- ⑩ *Akumulator Battery Power 18V

* Nie należy do zakresu dostawy

Zestaw akumulatorów

Urządzenie można pracować z wykorzystaniem zestawu akumulatorów 18 V Kärcher Battery Power.

Uruchamianie

Zdjąć osłonę noża

1. Zdjąć osłonę noża.

Rysunek B

Montaż haka

1. Hak przykręcić odpowiednim śrubokrętem krzyżakowym.

Rysunek C

Montaż zestawu akumulatorów

1. Wsunąć zestaw akumulatorów w mocowanie urządzenia aż do słyszalnego zablokowania.

Rysunek D

Podstawowa obsługa

1. Sprawdzić drzewo i gałęzie, aby zobaczyć, czy nie ma miejsc przegniłych ani naprężonych gałęzi.

2. Przytrzymać urządzenie oburącz.
3. Użyć haka, aby usunąć luźną korę lub gałęzie.

Rysunek E

Rysunek F

Włączanie urządzenia

1. Nacisnąć przycisk odblokowujący wyłącznik urządzenia.
2. Nacisnąć wyłącznik urządzenia. Następuje uruchomienie urządzenia.
3. Zwolnić wyłącznik urządzenia. Urządzenie zatrzyma się.

Zwolnić blokadę

Zrębki lub kora mogą spowodować zablokowanie ostrzy tnących.

⚠ OSTRZEŻENIE

Usuwanie zatorów

Zranienia spowodowane ostrym nożem lub przedmiotami o ostrych krawędziach

Podczas sprawdzania lub usuwania zatorów należy nosić rękawice ochronne.

1. Nacisnąć przełącznik urządzenia 3–4 razy. Jeśli nie można odblokować ostrza, wykonać następującą czynności:
2. Wyjąć zestaw akumulatorów (patrz rozdział *Wyjmowanie zestawu akumulatorów*).
3. Ostrożnie uderzać w nóż tnący kawałkiem drewna lub gumowym młotkiem do momentu, aż ostrze zostanie odblokowane. Trzymać przy tym kończyny górne z dala od ostrzy tnących, ponieważ mogą się one nagle otworzyć po usunięciu blokady.

Rysunek H

4. Sprawdzić, czy ostrza mogą się swobodnie poruszać, w razie potrzeby wyczyścić je z ciał obcych za pomocą szczotki.
5. Zamontować zestaw akumulatorów (patrz rozdział *Montaż zestawu akumulatorów*).
6. Przed dalszym cięciem nacisnąć przełącznik urządzenia, aby całkowicie otworzyć ostrze tnące.

Rysunek G

Wyjmowanie zestawu akumulatorów

Wskazówka

W przypadku dłuższych przerw w pracy należy wyjąć zestaw akumulatorów z urządzenia i zabezpieczyć go przed użytkowaniem przez osoby niepowołane.

1. Pociągnąć przycisk odblokowania zestawu akumulatorów w kierunku zestawu.

Rysunek I

2. Nacisnąć przycisk odblokowania zestawu akumulatorów, aby odblokować zestaw.
3. Wyjąć zestaw akumulatorów z urządzenia.

Zakończenie pracy

1. Wyjąć zestaw akumulatorów z urządzenia (patrz rozdział *Wyjmowanie zestawu akumulatorów*).
2. Oczyszczyć urządzenie (patrz rozdział *Czyszczenie urządzenia*).

Transport

⚠ OSTROŻNIE

Nieuwzględnianie masy urządzenia

Niebezpieczeństwo odniesienia obrażeń i uszkodzenia

Podczas transportu zwrócić uwagę na masę urządzenia.

⚠ OSTROŻNIE

Niekontrolowany rozruch

Rany cięte

Przed transportem wyjąć akumulator z urządzenia.

Transportować urządzenie tylko z założoną osłoną na ostrza.

- Na czas transportu w pojazdach należy zabezpieczyć urządzenie przed ślizganiem się i przechyleniem.

Składowanie

Przed każdym składowaniem wyczyścić urządzenie (patrz rozdział *Czyszczenie urządzenia*).

⚠ OSTROŻNIE

Nieuwzględnianie masy urządzenia

Niebezpieczeństwo odniesienia obrażeń i uszkodzenia

Podczas składowania uwzględnić masę urządzenia.

⚠ OSTROŻNIE

Niekontrolowany rozruch

Rany cięte

Przed magazynowaniem wyjąć akumulator z urządzenia.

Składować urządzenie tylko po założeniu osłony na ostrza tnące.

1. Zdjąć hak za pomocą odpowiedniego śrubokręta krzyżakowego.
Rysunek J
2. Założyć osłonę na noże tnące.
Rysunek K
3. Przechowywać urządzenie w suchym, dobrze wentylowanym miejscu. Trzymać z dala od substancji powodujących korozję, takich jak substancje chemiczne stosowane w ogrodach i sole odładzające. Nie składować urządzenia na zewnątrz.

Czyszczenie i konserwacja

⚠ OSTROŻNIE

Niekontrolowany rozruch

Rany cięte

Przed rozpoczęciem jakichkolwiek prac przy urządzeniu wyjąć z niego akumulator.

Usuwanie usterek

Usterki mają często proste przyczyny, które można usunąć samodzielnie, korzystając z poniższego przeglądu. W razie wątpliwości lub wystąpienia usterek innych niż wymienione należy skontaktować się z autoryzowanym serwisem.

Błąd	Przyczyna	Sposób usunięcia
Urządzenie nie włącza się.	Zestaw akumulatorowy jest rozładowany.	● Naładować zestaw akumulatorowy.
	Zestaw akumulatorowy jest uszkodzony.	● Wymienić zestaw akumulatorowy.
	Zestaw akumulatorowy nie jest prawidłowo założony.	● Wsunąć zestaw akumulatorowy do uchwytu aż do zablokowania.
Urządzenie zatrzymuje się w trakcie pracy	Ostrze tnące zablokowany przez cięty materiał.	● Usunąć wycinki.

⚠ OSTROŻNIE

Ostry nóż tnący

Rany cięte

Na czas wszystkich prac przy nożu tnącym zakładać rękawice ochronne.

Czyszczenie urządzenia

UWAGA

Nieprawidłowe czyszczenie

Uszkodzenie obudowy uchwytu

Nie używać rozpuszczalników do czyszczenia obudowy uchwytu.

Używać czystych ściereczek, aby usunąć zanieczyszczenia, takie jak pył, olej lub środki smarne.

UWAGA

Kontakt z substancjami chemicznymi

Uszkodzenie części z tworzywa sztucznego

Uważać, aby plastikowe części nie miały styczności z substancjami chemicznymi, takimi jak płyn hamulcowy, benzyna, produkty ropopochodne ani odrdzewiacz.

1. Wyjąć zestaw akumulatorów (patrz rozdział *Wyjmowanie zestawu akumulatorów*).
2. Za pomocą szczotki oczyścić ostrze tnące z pozostałości po cięciu i zanieczyszczeń.

Rysunek L

3. Wyczyścić obudowę uchwytu miękką, suchą ściereczką.

Smarowanie ostrza tnącego

Aby utrzymać odpowiednią jakość cięcia, ostrze noża tnącego należy smarować po każdym użyciu.

Wskazówka

Odpowiedni efekt zapewnią stosowanie oleju maszynowego o niskiej lepkości lub oleju w sprayu.

1. Położyć urządzenie na równym podłożu.
2. Nanieść olej na ostrza tnące.

Rysunek M

Przed uruchomieniem

Przed każdym uruchomieniem należy wykonać następujące czynności konserwacyjne:

- Sprawdzić, czy urządzenie nie jest uszkodzone.
- Sprawdzić prawidłowe zamocowanie wszystkich sworzni, nakrętek i śrub.
- Sprawdzić ostrość ostrza tnącego. Wymienić tępe ostrze tnące.

Błąd	Przyczyna	Sposób usunięcia
Urządzenie zatrzymuje się w trakcie pracy.	Akumulator jest przegrzany.	● Przerwać pracę i poczekać, aż temperatura akumulatora znajdzie się w normalnym zakresie.
	Silnik jest przegrzany.	● Przerwać pracę i poczekać, aż silnik wychłodzi się.

Gwarancja

W każdym kraju obowiązują warunki gwarancji określone przez dystrybutora urządzeń Kärcher. Ewentualne usterki urządzenia usuwane są w okresie gwarancji bezpłatnie, o ile spowodowane są błędem materiałowym lub produkcyjnym. W sprawach napraw gwarancyjnych prosimy kierować się z dowodem zakupu do dystrybutora lub do autoryzowanego punktu serwisowego.

(Adres znajduje się na odwrocie)

Dane techniczne

TLO 18-32		
Wydajność urządzenia		
Napięcie robocze	V	18
Średnica ciętego materiału drewno miękkie (maks.)	mm	32
Średnica ciętego materiału drewno twarde (maks.)	mm	28
Czas trwania cyklu cięcia / przerw	s	10 / 7
Wartości określone zgodnie z EN 60745-1		
Poziom ciśnienie akustyczne L_{pA}	dB(A)	70,8
Niepewność pomiaru K_{pA}	dB(A)	3,0
Poziom mocy akustycznej L_{WA}	dB(A)	81,8
Niepewność pomiaru K_{WA}	dB(A)	3,0
Drgania przedniego uchwytu przenoszone przez kończyny górne	m/s^2	0,5
Drgania tylnego uchwytu przenoszone przez kończyny górne	m/s^2	0,7
Niepewność pomiaru K	m/s^2	1,5
Wymiary i masa		
Dł. x szer. x wys.	mm	910 x 190 x 95
Masa (bez zestawu akumulatorów)	kg	2,4

Zmiany techniczne zastrzeżone.

Wartość drgań

⚠ OSTRZEŻENIE

Podana wartość drgań została zmierzona przy użyciu standardowej metody testowej i może być wykorzystywana do porównywania urządzeń.

Podaną wartość drgań można wykorzystać do wstępnej oceny obciążenia.

W zależności od sposobu użytkowania urządzenia emisja drgań podczas używania urządzenia w danym momencie może odbiegać od podanej wartości całkowitej.

Urządzenia, w których drgania o wartości > 2,5 m/s² przenoszone są przez kończyny górne (patrz rozdział Dane techniczne w instrukcji obsługi)

⚠ OSTROŻNIE ● Wielogodzinne, nieprzerwane używanie urządzenia może prowadzić do uczucia sztywnienia kończyn. ● Dla ochrony dłoni należy nosić ciepłe rękawice. ● Robić regularne przerwy w pracy.

Deklaracja zgodności UE

Niniejszym oświadczamy, że określone poniżej urządzenie odpowiada pod względem koncepcji, konstrukcji oraz wprowadzonej przez nas do handlu wersji obowiązującym zasadniczym wymogom dyrektyw UE dotyczącym bezpieczeństwa i zdrowia. Wszelkie niezgodnione z nami modyfikacje urządzenia powodują utratę ważności tego oświadczenia.

Produkt: Bateria sekatora

Typ: 1.444-020.0

Obowiązujące dyrektywy UE

2006/42/WE (+2009/127/WE)

2011/65/UE

2014/30/UE

Zastosowane normy zharmonizowane

EN 55014-1: 2017

EN 55014-2: 2015

EN 60745-1:2009+A11:2010

EN 50581: 2012

EN ISO 12100: 2010

Niżej podpisane osoby działają na zlecenie i z upoważnienia zarządu.



H. Jenner

Chairman of the Board of Management



S. Reiser

Director Regulatory Affairs & Certification

Administrator dokumentacji: S. Reiser

Alfred Kärcher SE & Co. KG

Alfred-Kärcher-Str. 28 - 40

71364 Winnenden (Germany)

Tel.: +49 7195 14-0

Faks: +49 7195 14-2212

Winnenden, 1 lipca 2018 r.

Cuprins

Indicații privind siguranța.....	123
Utilizarea conform destinației.....	126
Protecția mediului.....	126
Accesorii și piese de schimb.....	126
Set de livrare.....	126
Simboluri pe aparat.....	126
Descrierea aparatului.....	126
Punerea în funcțiune.....	127
Operarea de bază.....	127
Pornirea aparatului.....	127
Eliberarea blocajelor.....	127
Îndepărtarea setului de acumulatori.....	127
Finalizarea funcționării.....	127
Transport.....	127
Depozitarea.....	127
Îngrijirea și întreținerea.....	127
Remedierea defecțiunilor.....	128
Garanție.....	128
Date tehnice.....	128
Valoarea vibrațiilor.....	129
Declarație de conformitate UE.....	129

Indicații privind siguranța



Înainte de prima utilizare a aparatului, citiți aceste indicații privind siguranța, aceste instrucțiuni de utilizare originale, indicațiile privind siguranța anexate setului de acumulatori și instrucțiunile de utilizare originale anexate setului de acumulatori/încărcătorului. Respectați aceste instrucțiuni. Păstrați manualele pentru viitoarele utilizări sau pentru viitorul posesor.

În afară de indicațiile din instrucțiunile de utilizare, este necesar să fie luate în considerare și prevederile generale privind protecția muncii și prevenirea accidentelor de muncă, emise de organele legislative.

Trepte de pericol

⚠ PERICOL

- Indicație referitoare la un pericol iminent, care duce la vătămări corporale grave sau moarte.

⚠ AVERTIZARE

- Indicație referitoare la o posibilă situație periculoasă, care ar putea duce la vătămări corporale grave sau moarte.

⚠ PRECAUȚIE

- Indică o posibilă situație periculoasă, care ar putea duce la vătămări corporale ușoare.

ATENȚIE

- Indicație referitoare la o posibilă situație periculoasă, care ar putea duce la pagube materiale.

Indicații de siguranță generale pentru unelte electrice

⚠ AVERTIZARE

- Citiți toate indicațiile de siguranță și instrucțiunile. Nerespectarea indicațiilor de siguranță și a instrucțiunilor poate provoca electrocutare și/sau răni grave. Păstrați toate indicațiile de siguranță și instrucțiunile în vederea utilizărilor viitoare.

Termenul de „unealtă electrică” folosit în indicațiile de siguranță se referă la uneltele electrice alimentate de la rețea (cu cablu de alimentare) și la uneltele electrice cu acumulator (fără cablu de alimentare).

1 Siguranța la locul de muncă

- Păstrați-vă zona de lucru curată și bine iluminată.** Dezordinea sau zonele de lucru neiluminate pot duce la accidente.
- Nu lucrați cu uneltele electrice într-o atmosferă potențial explozivă, în care există lichide, gaze sau pulberi inflamabile.** Uneltele electrice generează scântei care pot aprinde praful sau vaporii.
- Tineți la distanță copiii și alte persoane în timpul utilizării uneltei electrice.** Dacă vă este distrasă atenția puteți pierde controlul asupra aparatului.

2 Siguranța electrică

- Ștecherul uneltei electrice trebuie să fie potrivit prizei electrice.** Nu este permisă modificarea ștecherului în niciun fel. Nu folosiți niciun fel de adaptoare de ștecher la uneltele electrice cu împământare. Ștecherule originale și prizele adecvate reduc riscul de electrocutare.
- Evitați contactul corpului cu suprafețe legate la pământ cum sunt țevi, calorifere, aparate de încălzit și frigider.** Există un risc ridicat de electrocutare în cazul în care corpul intră în contact cu împământarea.
- Feriți uneltele electrice de ploaie sau umiditate.** Pătrunderea apei într-o unealtă electrică crește riscul de electrocutare.
- Nu folosiți niciodată cablul în alte scopuri decât cele prevăzute, pentru a transporta, suspenda uneltele electrice sau pentru a scoate ștecherul din priză.** Feriți cablul de căldură, ulei, mυχii ascuțiți sau componente aflate în mișcare. Cablurile de conectare deteriorate sau răscucite cresc riscul de electrocutare.
- Dacă lucrați în aer liber cu o unealtă electrică, folosiți numai cabluri prelungitoare adecvate și pentru folosirea în meniul exterior.** Folosirea unui cablu prelungitor adecvat pentru mediul exterior reduce riscul de electrocutare.
- Dacă nu se poate evita utilizarea uneltei electrice în mediu umed, folosiți un întrerupător de protecție împotriva curenților reziduali.** Utilizarea unui întrerupător de protecție împotriva curenților reziduali reduce riscul de electrocutare.

3 Siguranța persoanelor

- Fiți atenți, aveți grijă la ceea ce faceți și procedați în mod rațional atunci când lucrați cu o unealtă electrică.** Nu folosiți o unealtă electrică dacă sunteți obosit sau vă aflați sub influența drogurilor, alcoolului sau a medicamentelor. Un moment de neatenție în timpul utilizării uneltei electrice poate duce la răni grave.
- Purtați echipament individual de protecție și întotdeauna o pereche de ochelari de protecție.** Purtarea de echipament individual de protecție, precum masca de praf, încălțăminte de siguranță antiderapantă, cască de protecție sau protecția auditivă, în funcție de tipul și utilizarea uneltei electrice, reduce riscul de rănire.
- Evitați o punere în funcțiune accidentală.** Asigurați-vă că uneltele electrice sunt oprite înainte de a o conecta la rețeaua de alimentare și/

- sau la acumulator, înainte de a o ridica sau transporta. Dacă atunci când transportați unealta electrică țineți degetul pe întrerupător sau aparatul este conectat la rețeaua de alimentare, se pot produce accidente.
- d **Îndepărtați unealta de reglare sau cheia de strâns șuruburi, înainte de a porni unealta electrică.** O unealtă sau o cheie rămasă într-o piesă a aparatului care se rotește poate duce la răniri.
 - e **Evitați o postură corporală nefirească. Asigurați-vă o poziție stabilă și păstrați-vă echilibrul tot timpul.** Astfel puteți controla mai bine unealta electrică în situații neprevăzute.
 - f **Purtați îmbrăcăminte adecvată. Nu purtați haine largi sau bijuterii. Țineți-vă părul, hainele și încălțăminte departe de piesele aflate în mișcare.** Hainele largi, mănușile, bijuteriile sau părul lung pot fi prinse în piesele aflate în mișcare.
 - g **Dacă se pot monta instalații de aspirare și de colectare a prafului, asigurați-vă că acestea sunt racordate și utilizate în mod corect.** Folosirea unei instalații de aspirare a prafului poate reduce riscurile cauzate de praful.
- 4 **Utilizarea și manipularea uneltelor electrice**
- a **Nu suprasolicitați aparatul. Pentru lucrarea dumneavoastră, folosiți unealta electrică destinată aceluși scop.** Cu o unealtă electrică adecvată lucrați mai bine și mai sigur în domeniul de performanță indicat.
 - b **Nu folosiți o unealtă electrică al cărei întrerupător este defect.** O unealtă electrică, care nu mai poate fi pornită sau oprită, este periculoasă și trebuie reparată.
 - c **Scoateți ștecherul afară din priză și/sau îndepărtați acumulatorul, înainte de a efectua reglaje la aparat, înainte de a schimba accesoriile sau de a pune aparatul deoparte.** Această măsură de precauție împiedică pornirea accidentală a unelei electrice.
 - d **Păstrați uneltele electrice nefolosite într-un loc care nu este la îndemâna copiilor. Nu lăsați să utilizeze aparatul persoane care nu sunt familiarizate sau care nu au citit aceste instrucțiuni.** Uneltele electrice sunt periculoase atunci când sunt folosite de persoane lipsite de experiență.
 - e **Păstrați unealta electrică cu atenție. Verificați dacă piesele aflate în mișcare funcționează corect și dacă nu se blochează sau dacă există piese rupte sau atât de deteriorate încât să afecteze funcționarea unelei electrice.** Înainte de utilizarea aparatului, reparați piesele deteriorate. Majoritatea accidentelor sunt cauzate de unelte electrice întreținute în mod necorespunzător.
 - f **Păstrați dispozitivele de tăiere ascuțite și curate.** Dispozitivele de tăiere cu tășuri ascuțite, care sunt întreținute cu atenție, se blochează mai puțin și pot fi deplasate mai ușor.
 - g **Folosiți unealta electrică, accesoriile, dispozitivele de lucru etc. conform prezentelor instrucțiuni. Țineți cont de condițiile de lucru și de activitatea care trebuie desfășurată.** Folosirea uneltelor electrice în alt scop decât cele prevăzute, poate duce la situații periculoase.
- 5 **Utilizarea și îngrijirea setului de acumulatori**
- a **Încărcați setul de acumulatori numai cu încărcătoare aprobate de producător.** Încărcătoarele care nu sunt adecvate pentru setul corespunzător de acumulatori pot provoca un incendiu.
 - b **Utilizați aparatul numai cu un set adecvat de acumulatori.** Utilizarea altor seturi de acumulatori poate provoca răniri sau incendii.
 - c **Țineți setul de acumulatori neutilizat departe de obiecte metalice, precum agrafe de birou, monede, chei, cuie, șuruburi sau alte obiecte metalice mici, care ar putea cauza un scurtcircuit.** Un scurtcircuit poate provoca un incendiu sau o explozie.
 - d **În anumite circumstanțe, se poate scurge lichid din setul de acumulatori. Evitați contactul. În cazul în care ați intrat în contact cu lichidul, clătiți temeinic cu apă.** În cazul în care lichidul pătrunde în ochi, solicitați imediat asistență medicală. Lichidul din acumulator poate provoca erupții și arsuri pe piele.
- 6 **Service**
- a **Unealta electrică trebuie reparată numai de personal de specialitate, calificat în acest scop, iar repararea se face numai cu piese de schimb originale.** Acest lucru garantează menținerea condițiilor de siguranță ale aparatului.

Instrucțiuni de securitate foarfecă pentru crengi

Aparatul are o lungime fixă de 0,91 m.

⚠ PERICOL ● Accidentări grave din cauza lipsei de concentrare în timpul lucrului. Nu utilizați aparatul dacă sunteți sub influența drogurilor, a alcoolului sau a medicamentelor sau dacă sunteți obosit.

⚠ AVERTIZARE ● Aparatul nu este destinat pentru utilizarea de către copii sau persoane cu abilități fizice, senzoriale ori mentale reduse, sau persoane care nu cunosc aceste instrucțiuni. Reglementările locale pot restricționa vârsta operatorului. ● Nu utilizați aparatul dacă există pericolul de descărcări electrice. ● Pericol de electrocutare. Nu lucrați cu aparatul pe un perimetru de 10 m față de liniile electrice aeriene. ● Asigurați-vă că toate dispozitivele de protecție și mânerul sunt fixate în mod corespunzător și că se află într-o stare bună. ● Înainte de a utiliza aparatul, asigurați o poziție stabilă, un loc de muncă curat și planificați o cale de retragere față de ramurile care cad. ● Țineți întotdeauna aparatul cu ambele mâini. Țineți mânerul frontal cu o mână. Cu cealaltă mână țineți mânerul posterior, acționând tasta de deblocare și întrerupătorul principal. ● În timpul lucrului, purtați pantaloni lungi, grei, îmbrăcăminte cu mânecă lungă și cizme cu talpă antiderapantă. Nu lucrați cu picioarele goale. Nu purtați sandale sau pantaloni scurți. Evitați îmbrăcăminte largă sau cea cu șnururi și curele. ● Pericol de recul din cauza pierderii echilibrului. Evitați o postură corporală nefirească, asigurați-vă o poziție fixă, stabilă și păstrați-vă echilibrul tot timpul. ● Încalziți piesele uzate sau deteriorate înainte de a pune aparatul în funcțiune. ● Pericol de rănire. Nu efectuați nicio modificare asupra aparatului. Nu utilizați aparatul pentru a acționa accesoriilor sau aparate care nu sunt recomandate de producătorul aparatului. ● Utilizați aparatul numai în lumina naturală sau în condiții bune de lumină artificială. ● Nu trebuie să utilizați aparatul dacă mecanismul de tăiere nu funcționează corect. ● Pentru a vă proteja

de căderea crengilor, nu stați sub creanga sau ramura care este tăiată. ● Nu țineți foarfeca pentru crengi într-un unghi mai mare de 60 ° față de suprafața solului.

● Materialul care trebuie tăiat și alte materiale se pot bloca între falca de prindere și cuțit. Păstrați aparatul curat de materialul care trebuie tăiat și alte materiale. ● Pericol de rănire din cauza utilizării îndelungate și neîntrerupte a aparatului. Faceți pauze regulate în timpul lucrului cu aparatul. ● Asigurați-vă că aparatul este poziționat corect înainte de a-l porni. ● Oprțiți aparatul, scoateți setul de acumulatori și asigurați-vă că toate piesele mobile sunt oprite complet:

- Înainte de curățarea aparatului sau de eliminarea unui blocaj.
- Lăsați aparatul nesupravegheat.
- Înainte de a monta sau de a scoate accesoriile.
- Înainte de verificarea, întreținerea și efectuarea de lucrări la aparat.

⚠ PRECAUȚIE ● Purtați atât ochelari de protecție, cât și protecție auditivă.

ATENȚIE ● Depozitați aparatul doar în spații interioare.

Indicații suplimentare privind siguranța

⚠ AVERTIZARE ● Răniri grave din cauza neglijenței, atunci când sunteți familiarizat cu aparatul în urma utilizării frecvente. ● În timpul tăierii, păstrați spațiul de lucru ferit de trecători, copii și animale. ● Pericol de rănire dacă în timpul tăierii o ramură ricoșează din cauza tensiunii. ● O margine de tăiere ascuțită reduce riscul de rănire și crește performanța de tăiere. Mențineți marginea de tăiere ascuțită și curată, urmați instrucțiunile pentru ungere și înlocuirea accesoriilor.

● Înainte de fiecare utilizare și după fiecare lovitură, verificați dacă aparatul prezintă deteriorări. Piesele deteriorate trebuie reparate sau înlocuite de către serviciul autorizat pentru clienți. ● Oprțiți imediat aparatul și verificați dacă prezintă daune sau identificați cauza vibrației, dacă aparatul a căzut, a fost lovit sau vibrează anormal. Reparați daunele prin intermediul unui serviciu de relații cu clienții autorizat sau înlocuiți aparatul.

● Pericol de rănire și deteriorare a aparatului dacă personalul necalificat efectuează lucrări de întreținere și îngrijire. Lucrările de întreținere și îngrijire la nivelul acestui aparat necesită protecție și cunoștințe speciale și pot fi efectuate numai de personal calificat și special instruit. ● Pericol de rănire din cauza funcționării incorecte. Păstrați aceste instrucțiuni de utilizare, citiți-le în mod regulat și folosiți-le pentru a instrui alte persoane cu privire la utilizarea aparatului. Puneți la dispoziție aceste instrucțiuni de utilizare atunci când împrumutați sau predați altcuiva aparatul.

⚠ PRECAUȚIE ● Mănerile și suprafețele de prindere alunecoase împiedică funcționarea și controlul în siguranță al aparatului în situații neașteptate. Păstrați mânerile și suprafețele de prindere uscate, curate și fără urme de ulei sau lubrifianti. ● Înainte de începerea lucrărilor, asigurați-vă că toate dispozitivele de protecție sunt montate corect și sunt funcționale.

Întreținerea și îngrijirea în siguranță

⚠ AVERTIZARE ● Oprțiți motorul, asigurați-vă că toate componentele mobile sunt oprite complet și îndepărtați setul de acumulatori înainte de a inspecta, curăța sau repara aparatul. ● Lucrările de service și întreținere pentru acest aparat necesită îngrijiri și cu-

noștințe speciale și pot fi efectuate numai de personal de specialitate calificat corespunzător. Duceți aparatul la un centru de service autorizat pentru întreținere.

● Asigurați-vă că aparatul în afli în stare sigură de funcționare, verificând la intervale regulate dacă bolțurile, piulițele și șuruburile sunt bine strânse.

⚠ PRECAUȚIE ● Utilizați numai piese de schimb, accesorii și ajutaje aprobate de producător. Piesele de schimb originale, accesoriile originale și ajutajele originale asigură funcționarea în siguranță și fără avarii a aparatului. ● Leziuni și deteriorări ale aparatului atunci când substanțele chimice deteriorează, îmoaie sau distrug piesele din plastic. Evitați contactul pieselor din plastic cu lichid de frână, benzină, produse pe bază de petrol, dizolvant de rugină etc.

ATENȚIE ● Curățați produsul cu o lavetă moale și uscată după fiecare utilizare. ● Nu utilizați diluanți la curățarea componentelor din plastic, deoarece pot deteriora materialele folosite la fabricarea aparatului. Îndepărtați impuritățile precum praful, uleiului și lubrifiantii cu un prosop curat.

Indicație ● Efectuați numai reglajele și reparațiile descrise în aceste instrucțiuni de utilizare. Contactați serviciul autorizat pentru clienți pentru reparații suplimentare. ● Pentru a asigura o durată de utilizare lungă și fiabilă a aparatului, trebuie să efectuați în mod regulat măsurile de întreținere descrise în instrucțiunile de utilizare.

Transportul și depozitarea în siguranță

⚠ AVERTIZARE ● Oprțiți aparatul, lăsați-l să se răcească și scoateți setul de acumulatori înainte de a-l depozita sau transporta.

⚠ PRECAUȚIE ● Pericol de rănire și defecțiuni ale aparatului. În timpul transportului, asigurați aparatul împotriva deplasării sau căderii.

ATENȚIE ● Îndepărtați orice obiecte străine de pe aparat, înainte de a-l transporta sau depozita. ● Curățați produsul cu o lavetă moale și uscată după fiecare utilizare. ● Depozitați aparatul într-un loc uscat și bine aerisit, care nu permite accesul copiilor. Țineți aparatul departe de substanțe corozive, cum ar fi produsele chimice pentru grădină. ● Nu depozitați aparatul în aer liber.

Riscuri reziduale

⚠ AVERTIZARE ● Chiar dacă aparatul este utilizat în conformitate cu cele specificate, există anumite riscuri reziduale. Următoarele pericole apar în urma utilizării aparatului:

- Vibrațiile pot cauza accidentări. Pentru fiecare tip de lucrare, utilizați unealta potrivită, mânerul prevăzute și restricționați timpul de lucru și de expunere.
- Răniri grave din cauza contactului cu dispozitivele de tăiere. Țineți uneltele de tăiere la distanță de mâini și picioare. Utilizați protecția pentru cuțit atunci când nu folosiți aparatul, chiar și în timpul întreruperii lucrului pe perioade scurte.
- Răniri cauzate de obiecte proiectate, de ex. așchii și fragmente din lemn.

Diminuarea riscurilor

⚠ PRECAUȚIE

- Din cauza vibrațiilor, utilizarea aparatului pe o perioadă îndelungată poate duce la deteriorarea circulației sanguine în zona mâinilor. Nu se poate stabili o durată de utilizare general valabilă, deoarece aceasta este influențată de mai mulți factori:
- Predispoziția fiecărei persoane la o circulație sanguină deficitară (degete de multe ori reci, furnicăături la nivelul degetelor)
- Temperatură ambientă scăzută. Pentru a vă proteja mâinile purtați mănuși călduroase.
- Prinderea bine a aparatului obstrucționează circulația sanguină.
- Operarea în mod continuu este mai dăunătoare decât operarea cu pauze.

La utilizarea în mod regulat, pe termen lung a aparatului și la reparația simptomelor, ca de ex. furnicăături la nivelul degetelor, degete reci, trebuie să consultați un medic.

Utilizarea conform destinației

⚠ PERICOL

Utilizarea neconform destinației

Pericol de moarte din cauza leziunilor produse prin tăierea

Utilizați aparatul numai conform destinației.

- Foarfeca pentru crengi este destinată exclusiv uzului personal.
- Aparatul este prevăzut doar pentru utilizarea în aer liber.
- Din motive de siguranță, aparatul trebuie să fie întotdeauna ținut în siguranță cu ambele mâini.
- Aparatul este destinat tăierii și fasonării crengilor mici și ramurilor (pentru grosimea maximă a crengilor, vezi *Date tehnice*). Utilizatorul trebuie să aibă o poziție stabilă pe sol.

Este interzisă orice altă utilizare, de ex. tăierea obiectelor care nu sunt din lemn. Utilizatorul răspunde pentru pericolele generate prin utilizarea nepermisă.

Protecția mediului



Materialele de ambalare sunt reciclabile. Vă rugăm să eliminați ambalajele în mod ecologic.



Aparatele electrice și electronice conțin materiale reciclabile prețioase și, uneori, componente precum baterii, acumulatori sau uleiuri, care, în cazul utilizării incorecte sau al eliminării necorespunzătoare, pot reprezenta un potențial pericol pentru sănătatea oamenilor și pentru mediul înconjurător. Pentru funcționarea corectă a aparatului, aceste componente sunt necesare. Aparatele marcate cu acest simbol nu trebuie aruncate la gunoierul menajer.

Observații referitoare la materialele conținute (REACH)

Informații actuale referitoare la materialele conținute puteți găsi la adresa: www.kaercher.com/REACH

Accesorii și piese de schimb

Utilizați numai accesoriile originale și piese de schimb originale; ele asigură funcționarea în siguranță și fără avarii a aparatului.

Informații despre accesoriile și piesele de schimb se găsesc la adresa www.kaercher.com.

Set de livrare

Setul de livrare a aparatului este ilustrat pe ambalaj. La despachetare, verificați dacă conținutul este complet. Informați imediat distribuitorul dacă lipsesc accesoriile sau dacă există deteriorări provocate în timpul transportului.

Simboluri pe aparat

	Semne generale de avertizare
	Înainte de punerea în funcțiune, citiți instrucțiunile de utilizare și toate indicațiile de siguranță.
	În timpul lucrului cu aparatul, purtați mănuși de protecție antialunecare și rezistente.
	În timpul lucrului cu aparatul, purtați încălțăminte de protecție antiderapantă.
	În timpul lucrului cu aparatul, purtați ochelari de protecție și protecție auditivă adecvată.
	Nu utilizați aparatul pe ploaie sau în condiții de umezeală.
	Pericol electric. În timpul lucrului cu aparatul, mențineți o distanță minimă de 10 m față de liniile electrice aeriene.
	Pericol cauzat de obiecte aruncate. Mențineți o distanță de cel puțin 15 m între zona de lucru și persoanele prezente, în special copii și animale de casă.
	Țineți mâinile la distanță de lame.

Descrierea aparatului

În aceste instrucțiuni de utilizare se prezintă echiparea maximă. În funcție de model, există diferențe în pachetul de livrare (consultați ambalajul).

Figura, consultați paginile grafice

Figura A

- ① Comutator aparat
- ② Buton de deblocare a comutatorului aparatului
- ③ Carcasă mâner
- ④ Plăcuță cu caracteristici
- ⑤ Buton de deblocare a setului de acumulatori
- ⑥ Cuțit de tăiat
- ⑦ Cârlig
- ⑧ Protecție pentru cuțit
- ⑨ Încărcător pentru încărcare rapidă Battery Power 18 V

⑩ *Set de acumulatori, putere baterie 18 V

* Nu este inclus în setul de livrare

Set de acumulatori

Aparatul poate fi utilizat cu un set de acumulatori 18 V Kärcher Battery Power.

Punerea în funcțiune

Îndepărtați protecția pentru cuțit

1. Îndepărtați protecția pentru cuțit.

Figura B

Montarea cârligului

1. Montați cârligul cu o șurubelniță în cruce adecvată.

Figura C

Montarea setului de acumulatori

1. Împingeți setul de acumulatori în suportul aparatului până când se înclichetează cu un sunet.

Figura D

Operarea de bază

1. Verificați copacul și crengile pentru a vedea dacă există probleme, de ex. dacă sunt prezente sau crengile se află sub tensiune.

2. Țineți aparatul cu ambele mâini.

Figura E

3. Folosiți cârligul pentru a îndepărta coaja sau crengile desprinse.

Figura F

Pornirea aparatului

1. Apăsăți butonul de deblocare a comutatorului aparatului.

Figura G

2. Apăsăți comutatorul aparatului. Aparatul pornește.

3. Eliberați comutatorul aparatului. Aparatul se oprește.

Eliberarea blocajelor

Așchiile de lemn sau coaja pot duce la blocarea lamelor de tăiere.

⚠ AVERTIZARE

Îndepărtarea blocajelor

Leziuni produse prin tăiere cu obiecte cu margini ascuțite sau cuțit ascuțit

Purtați mănuși de protecție, dacă verificați sau îndepărtați un blocaj.

1. Apăsăți de 3-4 ori întrerupătorul aparatului.

Dacă blocajul nu poate fi remediat, procedați după cum urmează:

2. Îndepărtați setul de acumulatori (vezi capitolul *Îndepărtarea setului de acumulatori*).

3. Bateți ușor cuțitul de tăiat cu o bucată de lemn sau cu un ciocan de cauciuc până când blocajul se eliberează. Țineți mâinile la distanță de cuțitul de tăiat, deoarece acesta se deschide brusc după eliminarea blocajului.

Figura H

4. Verificați dacă este asigurată mișcarea liberă a cuțitului de tăiat și, dacă este necesar, îndepărtați corpurile străine de pe cuțitul de tăiat cu o perie.

5. Montați setul de acumulatori (vezi capitolul *Montarea setului de acumulatori*).

6. Înainte de a continua operația de tăiere, apăsați întrerupătorul aparatului pentru a deschide complet cuțitul de tăiat.

Figura G

Îndepărtarea setului de acumulatori

Indicație

În cazul perioadelor mai lungi de întrerupere a lucrului, îndepărtați setul de acumulatori din aparat și asigurați-l împotriva utilizării neautorizate.

1. Trageți butonul de deblocare a setului de acumulatori în direcția setului de acumulatori.

Figura I

2. Apăsăți butonul de deblocare a setului de acumulatori, pentru a debloca setul de acumulatori.

3. Scoateți setul de acumulatori din aparat.

Finalizarea funcționării

1. Îndepărtați setul de acumulatori din aparat (vezi capitolul *Îndepărtarea setului de acumulatori*).

2. Curățați aparatul (vezi capitolul *Curățarea aparatului*).

Transport

⚠ PRECAUȚIE

Nerespectarea greutății

Pericol de accidentare și de deteriorare

La transport țineți cont de greutatea aparatului.

⚠ PRECAUȚIE

Pornire necontrolată

Leziuni produse prin tăiere

Scoateți acumulatorul din aparat, înainte de transport.

Transportați aparatul numai cu protecția pentru cuțit montată.

● La transportul aparatului în vehicule, ancorați-l pentru a preveni alunecarea și răsturnarea.

Depozitarea

Înainte de fiecare depozitare, curățați aparatul (vezi capitolul *Curățarea aparatului*).

⚠ PRECAUȚIE

Nerespectarea greutății

Pericol de accidentare și de deteriorare

La depozitare țineți cont de greutatea aparatului.

⚠ PRECAUȚIE

Pornire necontrolată

Leziuni produse prin tăiere

Scoateți acumulatorul din aparat, înainte de depozitare.

Depozitați aparatul numai cu protecția pentru cuțit montată.

1. Scoateți cârligul cu o șurubelniță în cruce adecvată.

Figura J

2. Montați protecția pentru cuțit.

Figura K

3. Depozitați aparatul într-un loc uscat și bine aerisit. Protejați aparatul împotriva produselor corozive, precum substanțe chimice pentru grădină și sare pentru dezghețare. Nu depozitați aparatul în aer liber.

Îngrijirea și întreținerea

⚠ PRECAUȚIE

Pornire necontrolată

Leziuni produse prin tăiere

Înainte de orice lucrare la aparat, scoateți acumulatorul din aparat.

⚠ PRECAUȚIE

Cuțit de tăiat ascuțit

Leziuni produse prin tăiere

Purtați mănuși de protecție în timpul tuturor lucrărilor cu cuțitul de tăiere.

Curățarea aparatului

ATENȚIE

Curățare incorectă

Deteriorarea carcasei mânerului

Nu folosiți solvenți pentru a curăța carcasa mânerului.

Folosiți cârpe curate pentru a îndepărta contaminanții precum praful, ulei sau lubrifianții.

ATENȚIE

Contactul cu substanțele chimice

Deteriorarea pieselor din plastic

Nu lăsați piesele din plastic să intre în contact cu substanțe chimice, cum ar fi lichidul de frână, benzina, produsele pe bază de petrol sau dizolvanții de rugină.

1. Îndepărtați setul de acumulatori (vezi capitolul *Îndepărtarea setului de acumulatori*).

2. Folosiți o perie pentru a curăța cuțitul de tăiat de resturile de material care trebuie tăiat și murdărie.

Figura L

3. Curățați carcasa mânerului cu o lavetă moale, uscată.

Ungerea cuțitului de tăiat

Pentru menținerea calității cuțitului de tăiat, cuțitul de tăiat trebuie uns după fiecare utilizare.

Indicație

Veți obține un rezultat foarte bun dacă folosiți ulei de mașină cu vâscozitate scăzută sau ulei pulverizat.

1. Aparatul se așază pe o suprafață plană.
2. Aplicați uleiul pe cuțitul de tăiat.

Figura M

Înainte de punerea în funcțiune

Înainte de fiecare punere în funcțiune, trebuie efectuate următoarele activități de întreținere:

- Verificați dacă aparatul prezintă deteriorări.
- Verificați dacă toate bolțurile, piulițele și șuruburile sunt strânse.
- Verificați ascuțimea cuțitului de tăiat. Înlocuiți cuțitul de tăiat neascuțit.

Remediarea defecțiunilor

De cele mai multe ori, defecțiunile au cauze simple, pe care le puteți remedia cu ajutorul următoarei liste de ansamblu. În caz de dubii sau de defecțiuni nemenționate, vă rugăm să vă adresați centrului de service autorizat.

Odată cu timpul, capacitatea setului de acumulatori va scădea în ciuda îngrijirii adecvate, astfel încât nu va mai putea fi atinsă o durată de funcționare completă la starea de încărcare completă. Acest lucru nu reprezintă o defecțiune.

Eroare	Cauză	Remediere
Aparatul nu pornește	Setul de acumulatori este gol.	● Încărcați setul de acumulatori.
	Setul de acumulatori este defect.	● Înlocuiți setul de acumulatori.
	Setul de acumulatori nu este introdus corect.	● Împingeți setul de acumulatori în suport până când se închetează.
Aparatul se oprește în timpul funcționării	Cuțit de tăiat blocat de materialul care trebuie tăiat.	● Îndepărtați materialul care trebuie tăiat.
	Acumulatorul este supraîncălzit	● Oprii lucrul și așteptați până când temperatura acumulatorului revine la intervalul normal.
	Motorul este supraîncălzit	● Întrerupeți lucrul și lăsați motorul să se răcească.

Garanție

În fiecare țară sunt valabile condițiile de garanție publicate de distribuitorul nostru din țara respectivă. Eventuale defecțiuni ale acestui aparat, care survin în perioada de garanție și care sunt rezultatul unor defecte de fabricație sau de material, vor fi remediate gratuit. Pentru a putea beneficia de garanție, prezentați-vă cu chitanța de cumpărare la magazin sau la cea mai apropiată unitate de service autorizat.

(Pentru adresă, consultați pagina din spate)

Date tehnice

		TLO 18-32
Date privind puterea aparatului		
Tensiune de lucru	V	18
Diametrul materialului care trebuie tăiat, lemn moale (max.)	mm	32
Diametrul materialului care trebuie tăiat, lemn tare (max.)	mm	28
Durata ciclului de tăiere/pauză	s	10 / 7
Valori calculate conform EN 60745-1		
Nivel de zgomot L_{pA}	dB(A)	70,8
Incertitudine K_{pA}	dB(A)	3,0
Nivel de putere acustică L_{WA}	dB(A)	81,8
Incertitudine K_{WA}	dB(A)	3,0
Valoare vibrații mână-braț la mânerul de pe partea frontală	m/s ²	0,5
Valoare vibrații mână-braț la mânerul de pe partea posterioară	m/s ²	0,7

		TLO 18-32
Incertitudine K	m/s ²	1,5
Dimensiuni și greutate		
Lungime x Lățime x Înălțime	mm	910 x 190 x 95
Greutate (fără set de acumulatori) kg		2,4

Sub rezerva modificărilor tehnice.

Valoarea vibrațiilor

⚠️ AVERTIZARE

Valoarea specificată a vibrațiilor a fost măsurată utilizând o metodă standard de testare și poate fi utilizată la compararea aparatelor.

Valoarea specificată a vibrațiilor poate fi utilizată la evaluarea preliminară a sarcinii.

În funcție de modul în care este utilizat aparatul, emisia de vibrații în timpul utilizării curente a aparatului poate să difere de valoarea totală specificată.

Aparate cu valoare a vibrației mână-brăț de > 2,5 m/s² (vezi capitolul Date tehnice din Instrucțiunile de funcționare)

⚠️ **PRECAUȚIE** • Utilizarea continuă a aparatului timp de mai multe ore poate determina senzația de amorțeală. • Purtați mănuși călduroase pentru a vă proteja mâinile. • Faceți pauze de la lucru în mod regulat.

Declarație de conformitate UE

Prin prezenta, declarăm că aparatul indicat mai jos corespunde cerințelor fundamentale privind siguranța și sănătatea prevăzute în directivele UE relevante, prin proiectarea și construcția sa, precum și în versiunea comercializată de noi. În cazul efectuării unei modificări a aparatului care nu a fost concepută cu noi, această declarație își pierde valabilitatea.

Produs: Foarfecă pentru crengi cu acumulator

Tip: 1.444-020.0

Directive UE relevante

2006/42/UE (+2009/127/UE)

2011/65/UE

2014/30/UE

Norme armonizate aplicate

EN 55014-1: 2017

EN 55014-2: 2015

EN 60745-1:2009+A11:2010

EN 50581: 2012

EN ISO 12100: 2010

Semnatarii acționează în numele și prin împuternicirea Consiliului director.



H. Jenner
Chairman of the Board of Management



S. Reiser
Director Regulatory Affairs & Certification

Însărcinat cu elaborarea documentației: S. Reiser

Alfred Kärcher SE & Co. KG

Alfred-Kärcher-Str. 28 - 40

71364 Winnenden (Germania)

Tel.: +49 7195 14-0

Fax: +49 7195 14-2212

Winnenden, 2018/07/01

Obsah

Bezpečnostné pokyny	129
Používanie v súlade s účelom	132
Ochrana životného prostredia	132
Príslušenstvo a náhradné diely	132
Rozsah dodávky	132
Symbols na prístroji	133
Popis prístroja	133
Uvedenie do prevádzky	133
Základná obsluha	133
Zapnutie prístroja	133
Uvoľnenie blokovania	133
Odstránenie súpravy akumulátorov	133
Ukončenie prevádzky	134
Preprava	134
Skladovanie	134
Starostlivosť a údržba	134
Pomoc pri poruchách	134
Záruka	135
Technické údaje	135
Hodnota vibrácií	135
EÚ vyhlásenie o zhode	135

Bezpečnostné pokyny



Pred prvým použitím prístroja si prečítajte tieto bezpečnostné pokyny, tento originálny návod na používanie, bezpečnostné pokyny priložené k súprave akumulátorov a pôvodný návod na prevádzku priložený k súprave akumulátorov / nabíjačky. Riadte sa informáciami a pokynmi, ktoré sú v nich uvedené. Tieto dokumenty si uschovajte pre neskoršie použitie alebo pre nasledujúceho majiteľa. Okrem pokynov uvedených v návode na prevádzku je nutné zohľadňovať aj príslušne platné všeobecné bezpečnostné predpisy a predpisy týkajúce sa prevencie vzniku nehôd.

Stupne nebezpečenstva

⚠️ NEBEZPEČENSTVO

- Upozornenie na bezprostredne hroziace nebezpečenstvo, ktoré vedie k ťažkým fyzickým poraneniam alebo k smrti.

⚠️ VÝSTRAHA

- Upozornenie na možnú nebezpečnú situáciu, ktorá môže viesť k ťažkým fyzickým poraneniam alebo k smrti.

⚠️ UPOZORNENIE

- Upozornenie na možnú nebezpečnú situáciu, ktorá môže viesť k ľahkým fyzickým poraneniam.

POZOR

- Upozornenie na možnú nebezpečnú situáciu, ktorá môže viesť k veľkým škodám.

Všeobecné bezpečnostné pokyny týkajúce sa elektrického náradia

⚠️ VÝSTRAHA

- **Prečítajte si všetky bezpečnostné pokyny a inštrukcie.**

Neododríavanie bezpečnostných pokynov a príkazov môže spôsobiť zásah elektrickým prúdom a/alebo

ťažké zranenia. **Všetky bezpečnostné pokyny a príkazy si uchovajte pre použitie v budúcnosti.**

Pojem "Elektrické náradie" používaný v bezpečnostných pokynoch sa vzťahuje na elektrické náradie s napájaním zo siete (so sieťovým káblom) a na elektrické náradie s napájaním z akumulátora (bez sieťového kábla).

1 Bezpečnosť na pracovisku

- Pracovnú oblasť udržiavajte v čistom a dobre osvetlenom stave. Neporiadok alebo neosvetlené pracovné oblasti môžu viesť k nehodám.
- S elektrickým náradím nepracujte v prostredí ohrozenom výbuchom, v ktorom sa nachádzajú horľavé kvapaliny, plyny alebo prach. Elektrické náradie vytvára iskry, ktoré môžu zapáliť prach alebo výpar.
- Počas používania elektrického náradia sa v blízkosti nesmú zdržiavať deti alebo ďalšie osoby. Nesústredenosť môže viesť k strate kontroly nad prístrojom.

2 Elektrická bezpečnosť

- Pripájacia zástrčka elektrického náradia musí byť vhodná pre príslušnú zásuvku. Nesmie byť vykonaná žiadna zmena zástrčky. Spolu s elektrickým náradím s ochranným uzemnením nepoužívajte adaptérové zástrčky. Nezmenené zástrčky a vhodné zásuvky znižujú riziko zásahu elektrickým prúdom.
- Zabráňte telesnému styku s uzemnenými povrchmi, akými sú rúry, vykurovacieho telesa, sporáky a chladničky. Ak je vaše telo uzemnené, tak hrozí zvýšené riziko zásahu elektrickým prúdom.
- Elektrické náradie chráňte pred dažďom a vlhkosťou. Vniknutie vody do elektrického náradia zvyšuje riziko zásahu elektrickým prúdom.
- Kábel nepoužívajte v rozpore s jeho účelom, napríklad na nosenie elektrického náradia, jeho zavesenie alebo na vytiahnutie zástrčky zo zásuvky. Kábel chráňte pred nadmerným teplom, olejom, ostrými hranami alebo pohybujúcimi sa časťami prístroja. Poškodené alebo zapletené pripájacie káble zvyšujú riziko zásahu elektrickým prúdom.
- Ak s elektrickým náradím pracujete vonku, tak používajte len predlžovacie káble, ktoré sú vhodné aj na používanie v exteriéri. Používanie predlžovacieho kábla vhodného pre exteriér znižuje riziko zásahu elektrickým prúdom.
- Ak nie je možné zabrániť použitiu elektrického náradia vo vlhkom prostredí, tak použite prúdový chránič. Používanie prúdového chrániča znižuje riziko zásahu elektrickým prúdom.

3 Bezpečnosť osôb

- Buďte pozorní, dávajte pozor na to, čo robíte, a pri práci s elektrickým náradím postupujte s rozvahou. Elektrické náradie nepoužívajte, ak ste unavení alebo pod vplyvom drog, alkoholu alebo liekov. Moment nepozornosti pri používaní elektrického náradia môže viesť k vzniku vážnych zranení.
- Používajte osobné ochranné prostriedky a vždy noste ochranné okuliare. Používajte osobných ochranných prostriedkov, akými sú protiprachová maska, protišmyková bezpečnostná obuv, ochranná prilba alebo ochrana sluchu (v závislosti od typu a použitia elektrického náradia), znižuje riziko vzniku zranení.

- Zabráňte neúmyselnému uvedeniu do prevádzky. Pred pripojením elektrického náradia k napájaniu prúdom a/alebo k akumulátoru a pred jeho zdvihnutím alebo nesením sa ubezpečte, že elektrické náradie je vypnuté. Ak máte pri nesení elektrického náradia prst na spínači alebo prístroj pripojíte k napájaniu prúdom v zapnutom stave, môže to viesť k nehodám.
 - Pred zapnutím elektrického náradia odstráňte nastavovacie nástroje alebo skrutkový kľúč. Nástroj alebo kľúč, ktorý sa nachádza v rotujúcej časti prístroja, môže viesť k vzniku zranení.
 - Zabráňte abnormálnemu držaniu tela. Zaistíte stabilitu a neustále udržiavajte rovnoúhu. Vďaka tomu budete môcť v neočakávaných situáciách lepšie kontrolovať elektrické náradie.
 - Noste vhodný odev. Nenoste voľný odev alebo šperky. Vlasy, odev a rukavice sa nesmú dostať do blízkosti pohybujúcich sa dielov. Pohybujúce sa diely môžu zachytiť voľný odev, rukavice, šperky alebo dlhé vlasy.
 - Ak je možné namontovať zariadenie na odsávanie resp. zachytávanie prachu, tak sa uistite, že takéto zariadenie je pripojené a správne použité. Použitie odsávania prachu môže znížiť ohrozenie prachom.
- ### 4 Používanie elektrického náradia a zaobchádzanie s ním
- Prístroj nepreťažujte. Pre svoju prácu vždy použite elektrické náradie určené na príslušný účel. S vhodným elektrickým náradím pracujete lepšie a bezpečnejšie v uvedenom rozsahu výkonu.
 - Nepoužívajte elektrické náradie, ktoré má poškodený spínač. Elektrické náradie, ktoré už nie je možné zapnúť alebo vypnúť, je nebezpečné a je nutné ho opraviť.
 - Pred nastavovaním prístroja, výmenou dielov príslušenstva alebo odložením prístroja vytiahnite zástrčku zo zásuvky a/alebo odstráňte akumulátor. Toto preventívne opatrenie zabraňuje neúmyselnému spusteniu elektrického náradia.
 - Nepoužívané elektrické náradie uchovávajte mimo dosahu detí. Zabráňte používaniu prístroja osobami, ktoré s ním nie sú oboznámené alebo ktoré si neprečítali tieto pokyny. Elektrické náradie je nebezpečné, ak ho používajú neskúsené osoby.
 - Elektrické náradie starostlivo ošetrujte. Skontrolujte, či pohyblivé diely bezchybne fungujú a nezasekávajú sa, či nie sú niektoré diely zlomené alebo poškodené tak, že majú negatívny dopad na funkčnosť elektrického náradia. Pred použitím prístroja zabezpečte opravu poškodených dielov. Veľa nehôd je zapríčinených nesprávnou udržiavaním elektrickým náradím.
 - Rezné nástroje udržiavajte v ostrom a čistom stave. Starostlivo udržiavané rezné nástroje s ostrými reznými hranami sa menej zasekávajú a možno ich ľahšie viesť.
 - Elektrické náradie, príslušenstvo, vložené nástroje atď. používajte v súlade s týmito pokynmi. Prítom zohľadnite pracovné podmienky a vykonávanú činnosť. Používanie elektrického náradia na iné účely, než na aké je určené, môže viesť k nebezpečným situáciám.

- 5 Používanie súprav akumulátorov a starostlivosť o ne
- Súpravu akumulátorov nabíjajte len pomocou nabíjačiek schválených výrobcom. Nabíjačky, ktoré nie sú vhodné pre príslušnú súpravu akumulátorov, môžu spôsobiť požiar.
 - Prístroj používajte len s vhodnou súpravou akumulátorov. Používanie inej súpravy akumulátorov môže viesť k vzniku zranení alebo požiarov.
 - Nepoužívajte súpravu akumulátorov uchovávať mimo kovových predmetov, akými sú kancelárske spinky, mince, kľúče, klince, skrutky alebo iné malé kovové predmety, ktoré môžu spôsobiť skrat. Skrat môže viesť k vzniku požiaru alebo k výbuchu.
 - Za istých okolností môže zo súpravy akumulátorov vytekať kvapalina. Zabráňte kontaktu s touto kvapalinou. Ak prídete do kontaktu s takouto kvapalinou, dôkladne ju opláchnite vodou. Ak sa kvapalina dostane do vášho oka, tak okamžite vyhľadajte lekársku pomoc. Kvapalina z akumulátora môže na pokožke spôsobiť vyrážky a pálenie.
- 6 Servis
- Opravu vášho elektrického náradia smie vykonávať iba kvalifikovaný odborný personál a len s originálnymi náhradnými dielmi. Týmto je zabezpečené zachovanie bezpečnosti prístroja.

Bezpečnostné pokyny týkajúce sa nožnic na konáre

Prístroj má stabilnú dĺžku 0,91 m.

⚠ NEBEZPEČENSTVO ● Ťažké zranenia následkom nekoncentrovanej práce. Nepoužívajte prístroj, keď ste pod vplyvom drog, alkoholu alebo liekov, prípadne vtedy, keď ste veľmi unavení.

⚠ VÝSTRAHA ● Tento prístroj nesmú používať deti a osoby s obmedzenými telesnými, zmyslovými alebo duševnými schopnosťami alebo osoby, ktoré nie sú oboznámené s týmito pokynmi. Lokálne predpisy môžu určovať vek osôb, ktoré môžu vykonávať obsluhu prístroja. ● Prístroj nepoužívajte pri hrozbe úderu bleskom. ● Nebezpečenstvo zasiahnutia elektrickým prúdom. Nepracujte s prístrojom v okruhu 10 m od nadzemného vedenia. ● Uistite sa, že všetky ochranné zariadenia a rukoväte sú správne a bezpečne upevnené a sú v dobrom stave. ● Skôr, než začnete prístroj používať, zabezpečte pevné postavenie, čisté pracovisko a naplňte si ústupovú cestu pred padajúcimi vetvami. ● Prístroj vždy držte obomi rukami. Jednou rukou držte prednú rukoveť. Druhou rukou držte zadnú rukoveť, stlačte tlačidlo na odblokovanie a spinač zariadenia. ● Počas prác s prístrojom noszte dlhé, hrubé nohavice, odev s dlhými rukávami a protišmykové čizmy. Nepracujte naboso. Nenoste sandále alebo krátke nohavice. Nenoste voľný odev alebo odev so šnúrkami alebo páskami. ● Riziko spätného nárazu v dôsledku straty rovnováhy. Zabráňte abnormálnemu držaniu tela, zabezpečte pevný, bezpečný postoj a stále udržiavajte rovnováhu. ● Pred uvedením prístroja do prevádzky vymeňte opotrebované alebo poškodené diely. ● Nebezpečenstvo vzniku zranení. Na prístroji nevykonávajte žiadne zmeny. Nepoužívajte prístroj na pohon príslušenstva alebo prístrojov, ktoré výrobca zariadenia

neodporúča. ● Prístroj používajte len pri dennom osvetlení alebo dobrom umelom osvetlení. ● Ak rezací mechanizmus nefunguje bezchybne, nesmiete prístroj používať. ● Aby ste chránili pred padajúcimi konármi, nestojte pod rezaným konárom alebo vetvičkou. ● Nožnice na konáre nadržte v uhle väčšom ako 60° k povrchu zeme. ● Medzi čeluste a nôž sa môžu zachytiť odrezky a iný materiál. Prístroj udržiavajte v čistom stave, odstráňte odrezky a iný materiál. ● Nebezpečenstvo zranenia v dôsledku dlhodobého nepretržitého používania zariadenia. Počas práce so zariadením robte pravidelné prestávky. ● Pred spustením sa uistite, že prístroj je v správnej polohe. ● Vypnite prístroj, odoberte súpravu akumulátorov a uistite sa, že všetky pohyblivé časti sú úplne zastavené:

- Pred čistením prístroja alebo odstránením blokovania.
- Pred ponechaním prístroja bez dozoru.
- Pred montážou alebo odstránením príslušenstva.
- Pred kontrolou, čistením prístroja alebo vykonávaním činností na prístroji.

⚠ UPOZORNENIE ● Používajte kompletnú ochranu očí a sluchu.

POZOR ● Prístroj skladujte len vo vnútorných priestoroch.

Doplňujúce bezpečnostné pokyny

⚠ VÝSTRAHA ● Ťávažné zranenia z nebanlivosti, ak je používateľ presvedčený, že je dôkladne oboznámený s prístrojom v dôsledku častého používania. ● Počas rezania zabezpečte, aby sa v pracovnej oblasti nezdržovali žiadne osoby, deti a zvieratá. ● Nebezpečenstvo zranenia, ak sa napnutá vetva pri odrezaní odmrští späť. ● Ostrá rezná hrana znižuje nebezpečenstvo poranenia a zvyšuje výkon rezania. Reznú hranu udržiavajte ostrú a čistú a postupujte podľa pokynov na olejovanie a výmenu príslušenstva. ● Pred každým použitím a po každom údere prístroj skontrolujte z hľadiska poškodenia. Poškodené diely musí opraviť alebo vymeniť autorizovaný zákaznícky servis. ● Okamžite zastavte prístroj a skontrolujte, či nie je poškodená, prípadne identifikujte príčinu vibrácií, ak prístroj spadol, došlo k nárazu do prístroja alebo nadmerne vibruje. Nechajte opraviť škody autorizovaným zákazníckym servisom alebo vymeňte prístroj. ● Nebezpečenstvo poranenia a poškodenia prístroja, ak údržbové a ošetrovacie práce vykonáva neodborný personál. Servisné a údržbové práce na tomto prístroji si vyžadujú mimoriadnu ochranu a znalosti a môže ich vykonávať iba príslušne kvalifikovaný a špeciálne vyškolený odborný personál. ● Nebezpečenstvo zranenia v dôsledku nesprávnej obsluhy. Tento návod na obsluhu si uschovajte, pravidelne si ho prečítajte a používajte na poučenie ostatných ľudí, ako prístroj používať. Keď požičiate alebo postúpíte prístroj priložte aj tento návod na obsluhu.

⚠ UPOZORNENIE ● Klzké držadlá a uchopovacie plochy bránia bezpečnej obsluhu a kontrole prístroja v neočakávaných situáciách. Rukoväte uchopovacie plochy udržiavajte v suchom a v čistom stave, bez oleja a mazív. ● Pred začatím prác sa ubezpečte, že bezpečnostné zariadenia sú správne namontované a funkčné.

Bezpečná údržba a staroslivosť

⚠ VÝSTRAHA • Pred kontrolou, čistením alebo údržbou prístroja vypnite motor, ubezpečte sa, že sú všetky pohyblivé časti úplne zastavené, a vyberte súpravu akumulátorov. • Servísne a údržbárske práce na tomto prístroji si vyžadujú mimoriadnu starostlivosť a znalosti a môže ich vykonávať iba príslušne kvalifikovaný personál. Odnesie prístroj do autorizovaného zákazníckeho servisu údržbu. • Ubezpečte sa o bezpečnom stave prístroja, v pravidelných intervaloch skontrolujte, či sú pevne utiahnuté čapy, matice a skrutky.

⚠ UPOZORNENIE • Používajte iba príslušenstvo a náhradné diely schválené výrobcom. Originálne príslušenstvo a originálne náhradné diely zaručujú bezpečnú a bezporuchovú prevádzku prístroja. • Poranenia a poškodenia prístroja v prípade, že chemikálie poškodia, zmäknú alebo zničia plastové diely. Zabráňte kontaktu plastových dielov s brzdovou kvapalinou, benzínom, výrobkami na báze ropy, odstraňovačom hrdze atď.

POZOR • Produkt po každom použití očistite pomocou mäkkej a suchej utierky. • Na čistenie plastových dielov nepoužívajte rozpúšťadlá, pretože poškodzujú materiály použité v prístroji. Nečistoty ako prach, olej a mazivá odstráňte čistou utierkou.

Upozornenie • Smiete vykonávať len nastavenia a opravy, ktoré sú popísané v tomto návode na prevádzku. V prípade opráv presahujúcich tento rámec sa obráťte na váš autorizovaný zákaznícky servis. • Aby ste zaistili dlhú a spoľahlivú životnosť prístroja, mali by ste pravidelne vykonávať údržbové opatrenia popísané v návode na obsluhu.

Bezpečná preprava a skladovanie

⚠ VÝSTRAHA • Prístroj pred jeho uskladnením alebo prepravou vypnite, nechajte ho vychladnúť a vyberte z neho súpravu akumulátorov.

⚠ UPOZORNENIE • Nebezpečenstvo vzniku zranení a poškodení prístroja. Pri preprave zaistite prístroj proti pohybu alebo pádu.

POZOR • Pred prepravou alebo uskladnením prístroja z neho odstráňte všetky cudzie telesá. • Produkt po každom použití očistite pomocou mäkkej a suchej utierky. • Prístroj uskladnite na suchom a dobre vetranom mieste, ktoré nie je prístupné deťom. Prístroj uchovávajte mimo korozívnych látok, akými sú napríklad záhradné chemikálie. • Prístroj neskladujte v exteriéri.

Zvyškové riziká

⚠ VÝSTRAHA • Aj pri používaní prístroja predpísaným spôsobom sú prítomné určité zvyškové riziká. Pri používaní prístroja sa môžu vyskytnúť nasledujúce nebezpečenstvá:

- Vibrácie môžu spôsobiť zranenia. Pre každú prácu používajte správne náradie, určené rukoväť a obmedzte pracovnú dobu a expozíciu.
- Vážne zranenia v dôsledku kontaktu s reznými nástrojmi. Rezné nástroje držte v bezpečnej vzdialenosti od rúk a nôh. Keď prístroj nepoužívate (aj pri krátkych prerušeníach práce), tak nasadte ochranu noža.
- Zranenia spôsobené vyhodnotenými predmetmi ako sú napr. hobliny, triesky.

Zníženie rizika

⚠ UPOZORNENIE

- Pri dlhšej dobe používania prístroja môže dôjsť k poruchám prekrvenia rúk spôsobených vibráciami. Všeobecne platnú dobu používania nie je možné stanoviť, nakoľko ju ovplyvňujú viaceré faktory:
- Osobné dispozície k zlému prekrveniu (často studené prsty, trpnutie v prstoch)
- Nízka teplota prostredia. Na ochranu rúk vždy používajte teplé rukavice.
- Obmedzenie prekrvenia spôsobené silným uchopením.
- Nepretrúšaná prevádzka je škodlivejšia ako prevádzka prerušená prestávkami. Pri pravidelnom, dlho trvajúcom používaní prístroja a pri opakovanom výskyte symptómov, ako napr. mraštenie prstov, studené prsty, by ste mali vyhľadať lekársku pomoc.

Používanie v súlade s účelom

⚠ NEBEZPEČENSTVO

Používanie v rozpore s účelom

Ohrozenie života spôsobené reznými poraneniami Prístroj používajte len v súlade s účelom.

- Nožnice na konáre sú určené len na súkromné používanie.
- Prístroj je určený len na použitie v exteriéri.
- Z bezpečnostných dôvodov sa musí prístroj vždy pevne držať obomi rukami.
- Prístroj je určený na strihanie a orezávanie malých vetiev a konárov (maximálne hrúbky konárov si pozrite *Technické údaje*). Používateľ stojí pritom bezpečne na zemi.

Akkoľvek iné použitie, napr. rezanie predmetov, ktoré nie sú vyrobené z dreva, je neprípustné. Za ohrozenia, ktoré vznikajú v dôsledku neprípustného použitia, je zodpovedný používateľ.

Ochrana životného prostredia



Obalové materiály sú recyklovateľné. Obaly zlikvidujte ekologickým spôsobom.



Elektrické a elektronické zariadenia obsahujú cenné recyklovateľné materiály a často aj komponenty ako napr. batérie, akumulátory alebo olej, ktoré pri nesprávnej manipulácii alebo likvidácii môžu predstavovať potenciálne nebezpečenstvo pre ľudské zdravie a životné prostredie. Tieto komponenty sú však pre správnu prevádzku zariadenia nevyhnutné. Zariadenia označené týmto symbolom nesmú byť likvidované spolu s domovým odpadom.

Informácie o obsiahnutých látkach (REACH)

Aktuálne informácie o obsiahnutých látkach sú uvedené na internetovej stránke: www.kaercher.com/REACH

Príslušenstvo a náhradné diely

Používajte len originálne príslušenstvo a originálne náhradné diely, pretože takéto komponenty zaručujú bezpečnú a bezporuchovú prevádzku zariadenia. Informácie o príslušenstve a náhradných dieloch sa nachádzajú na stránke www.kaercher.com.

Rozsah dodávky

Rozsah dodávky zariadenia je znázornený na obale. Pri rozbalovaní skontrolujte, či je obsah kompletný. V prípade chýbajúceho príslušenstva alebo pri výskyte po-

škodení spôsobených prepravou informujte Vášho predajcu.

Symbols na prístroji

	Všeobecná výstražná značka
	Pred uvedením do prevádzky si prečítajte návod na prevádzku a všetky bezpečnostné pokyny.
	Pri vykonávaní prác s prístrojom používajte protišmykové a odolné ochranné rukavice.
	Pri vykonávaní činností s prístrojom používajte bezpečnostnú obuv proti šmyku.
	Pri vykonávaní prác s prístrojom používajte vhodnú ochranu očí a sluchu.
	Prístroj nevystavujte dažďu ani vlhkému prostrediu.
	Elektrické nebezpečenstvo. Pri činnostiach s prístrojom dodržiavajte minimálnu vzdialenosť 10 m od vonkajších vedení.
	Nebezpečenstvo spôsobené vymrštenými predmetmi. Všetci, ktorí sa prizerajú, najmä deti a domáce zvieratá, sa musia zdržiavať vo vzdialenosti minimálne 15 m od pracovnej oblasti.
	Nesiahajte rukou na čepele.

Popis prístroja

V tomto návode na obsluhu je popísané maximálne vybavenie. V závislosti od modelu existujú rozdiely v rozsahu dodávky (pozrite si obal).

Obrázok je uvedený na stranách s grafikami

Obrázok A

- 1 Spínač prístroja
- 2 Odist'ovacie tlačidlo spínača prístroja
- 3 Kryt rukoväte
- 4 Typový štítok
- 5 Odist'ovacie tlačidlo súpravy akumulátorov
- 6 Nôž
- 7 Háčik
- 8 Ochrana noža
- 9 *Rýchlonabíjačka Battery Power 18V
- 10 *Štandardná nabíjačka Battery Power 18V

* Nie je súčasťou rozsahu dodávky

Súprava akumulátorov

Zariadenie sa môže prevádzkovať so súpravou akumulátorov 18 V Kärcher Battery Power.

Uvedenie do prevádzky

Odstránenie ochrany noža

1. Odstráňte ochranu noža.

Obrázok B

Montáž háčika

1. Háčik namontujte vhodným krížovým skrutkovačom.

Obrázok C

Montáž súpravy akumulátorov

1. Súpravu akumulátorov zasuňte do uchytenia prístroja, až kým počutelte zacvakne.

Obrázok D

Základná obsluha

1. Skontrolujte strom a konáre, či nie sú poškodené, napr. hnilobou alebo či vetvy nie sú napnuté.
2. Držte prístroj pevne obomi rukami.

Obrázok E

3. Háčikom odstráňte uvoľnenú kôru alebo konáre.

Obrázok F

Zapnutie prístroja

1. Stlačte tlačidlo na odblokovanie spínača prístroja.

Obrázok G

2. Stlačte spínač prístroja. Prístroj sa spustí.
3. Uvoľnite spínač prístroja. Prístroj sa zastaví.

Uvoľnenie blokovania

Drevené štiepky alebo kôra môžu spôsobiť zablokovanie rezacích nožov.

⚠ VÝSTRAHA

Odstránenie blokovaní

Rezné poranenia ostrým nožom alebo predmetmi s ostrými hranami

Pri kontrole alebo odstraňovaní blokovania použite ochranné rukavice.

1. Stlačte spínač prístroja 3 - 4-krát.
- Ak blokovanie naďalej pretrváva, postupujte takto:
2. Odstráňte súpravu akumulátorov (pozrite si kapitolu *Odstránenie súpravy akumulátorov*).
 3. Kúskom dreva alebo gumovou paličkou opatrne klepkajte na rezací nôž, až kým sa blokovanie neuvolní. Ruky držte v bezpečnej vzdialenosti od rezacích nožov, pretože po uvoľnení blokovania sa rezacie nože náhle otvorili.

Obrázok H

4. Skontrolujte, či sa rezacie nože voľne pohybujú, prípadne keľou odstráňte cudzie látky.
5. Namontujte súpravu akumulátorov (pozrite si kapitolu *Montáž súpravy akumulátorov*).
6. Pred ďalším strihaním stlačte spínač prístroja, aby sa úplne otvorili rezacie nože.

Obrázok G

Odstránenie súpravy akumulátorov

Upozornenie

Pri dlhšom prerušení práce z prístroja odstráňte súpravu akumulátorov a zaistite proti neoprávnenému použitiu.

1. Tlačidlo na odblokovanie súpravy akumulátorov potiahnite v smere súpravy akumulátorov.
Obrázok I
2. Na odblokovanie súpravy akumulátorov stlačte tlačidlo na odblokovanie súpravy akumulátorov.
3. Súpravu akumulátorov vyberte z prístroja.

Ukončenie prevádzky

1. Súpravu akumulátorov vyberte z prístroja (pozrite si kapitolu *Odstánenie súpravy akumulátorov*).
2. Vyčistite prístroj (pozrite si kapitolu *Čistenie prístroja*).

Preprava

⚠ UPOZORNENIE

Nerešpektovanie hmotnosti

Nebezpečenstvo zranenia a poškodenia
Pri preprave dbajte na hmotnosť prístroja.

⚠ UPOZORNENIE

Nekontrolované spustenie

Rezná poranenia
Pred prepravou vyberte súpravu akumulátorov z prístroja.
Počas prepravy prístroja musí byť namontovaná ochrana noža.

- Pri preprave vo vozidlách prístroj zabezpečte proti zošmyknutiu a prevráteniu.

Skladovanie

Pred každým uskladnením prístroj očistite (pozrite si kapitolu *Čistenie prístroja*).

⚠ UPOZORNENIE

Nerešpektovanie hmotnosti

Nebezpečenstvo zranenia a poškodenia
Pri skladovaní dbajte na hmotnosť prístroja.

⚠ UPOZORNENIE

Nekontrolované spustenie

Rezná poranenia
Pred uskladnením vyberte súpravu akumulátorov z prístroja.

Počas skladovania prístroja musí byť namontovaná ochrana noža.

1. Háčik odstráňte vhodným krížovým skrutkovačom.
Obrázok J
2. Namontujte ochranu noža.
Obrázok K
3. Prístroj uskladnite na suchom a dobre vetranom mieste. Látky spôsobujúce koróziu, ako napríklad záhradné chemikálie a rozmrazovacie soli sa nesmú nachádzať v blízkosti prístroja. Prístroj neskladujte vonku.

Pomoc pri poruchách

Poruchy majú často jednoduchú príčinu, ktorú dokážete odstrániť sami pomocou nasledujúceho prehľadu. V prípade pochybností alebo pri poruchách, ktoré tu nie sú uvedené, sa obráťte na autorizovaný zákaznický servis.

Starostlivosť a údržba

⚠ UPOZORNENIE

Nekontrolované spustenie

Rezná poranenia
Pred akýmkoľvek prácou na prístroji vyberte akumulátor z prístroja.

⚠ UPOZORNENIE

Ostrý rezací nôž

Rezná poranenia
Pri práci s rezacím nožom noste ochranné rukavice.

Čistenie prístroja

POZOR

Neodborné čistenie

Poškodenie krytu rukoväte
Na čistenie krytu rukoväte nepoužívajte rozpúšťadlá.
Na odstránenie nečistôt, ako sú napr. prach, olej alebo mazivo, používajte čisté utierky.

POZOR

Kontakt s chemikáliami

Poškodenie plastových dielov
Zabráňte kontaktu plastových dielov s chemikáliami, ako sú napr. brzdová kvapalina, benzín, výrobky na báze ropy alebo odstraňovač hrdze.

1. Odstráňte súpravu akumulátorov (pozrite si kapitolu *Odstánenie súpravy akumulátorov*).
2. Z rezacieho noža kefou odstráňte zvyšky odrezkov a nečistoty.
Obrázok L
3. Kryt rukoväte očistite mäkkou, suchou handričkou.

Naolejovanie rezacieho noža

Na zachovanie kvality rezacích nožov je potrebné čepele nožov po každom použití naolejovať.

Upozornenie

Veľmi dobrý výsledok dosiahnete pri použití riedkeho strojového oleja alebo postrekovacieho oleja.

1. Prístroj umiestnite na rovný podklad.
2. Naneste olej na rezacie nože.

Obrázok M

Pred uvedením do prevádzky

Pred každým uvedením do prevádzky sa musia vykonať nasledujúce údržbové činnosti:

- Skontrolujte, či nie je poškodený prístroj.
- Skontrolujte riadne upevnenie všetkých čapov, matic a skrutiek.
- Skontrolujte ostrosť rezacieho noža. Vymeňte tupý rezací nôž.

S narastajúcim vekom sa kapacita súpravy akumulátorov aj pri dobrej starostlivosti znižuje, takže ani v celkom nabitom stave už nie je možné dosiahnuť celkovú dobu chodu. Toto nepredstavuje nedostatok.

Chyba	Príčina	Odstánenie
Prístroj sa nespustí	Súprava akumulátorov je vybitá.	● Nabite súpravu akumulátorov.
	Súprava akumulátorov je chybná.	● Vymeňte súpravu akumulátorov.
	Súprava akumulátorov nie je správne vložená.	● Súpravu akumulátorov zasuňte do upevnenia tak, aby došlo k jej počutelnému zacvaknutiu.

Chyba	Príčina	Odstránenie
Prístroj sa zastaví počas prevádzky	Rezací nôž je blokováný odrezkami.	● Odstráňte zvyšky pokosených rastlín.
	Akumulátor je prehriaty	● Prerušte vykonávanie prác a počkajte, kým bude teplota akumulátora znovu v normálnom rozsahu.
	Motor je prehriaty	● Prerušte prácu a motor nechajte vychladnúť.

Záruka

V každej krajine platia záručné podmienky vydané našou príslušnou distribučnou spoločnosťou. Prípadné poruchy Vášho zariadenia odstránime v rámci záručnej doby zadarmo, pokiaľ ich príčinou boli materiálové alebo výrobné chyby. Pri uplatňovaní záruky sa spolu s dokladom o kúpe obráťte na Vášho predajcu alebo na najbližšie autorizované servisné stredisko. (adresa je uvedená na zadnej strane)

Technické údaje

		TLO 18-32
Výkonové údaje prístroja		
Prevádzkové napätie	V	18
Priemer rezaného materiálu - mäkké drevo (max.)	mm	32
Priemer rezaného materiálu - tvrdé drevo (max.)	mm	28
Trvanie rezacieho cyklu/prestávka	s	10 / 7
Zistené hodnoty podľa EN 60745-1		
Hladina akustického tlaku L_{pA}	dB(A)	70,8
Neistota K_{pA}	dB(A)	3,0
Hladina akustického výkonu L_{WA}	dB(A)	81,8
Neistota K_{WA}	dB(A)	3,0
Hodnota vibrácií v ruke/ramene - predná rukoväť	m/s^2	0,5
Hodnota vibrácií v ruke/ramene - zadná rukoväť	m/s^2	0,7
Neistota K	m/s^2	1,5
Rozmery a hmotnosti		
Dĺžka x šírka x výška	mm	910 x 190 x 95
Hmotnosť (bez súpravy akumulátorov)	kg	2,4

Technické zmeny vyhradené.

Hodnota vibrácií

⚠ VÝSTRAHA

Uvedená hodnota vibrácií bola odmeraná pomocou štandardnej skúšobnej metódy a možno ju použiť pre porovnanie prístrojov. Uvedenú hodnotu vibrácií možno použiť v predbežnom posúdení zaťaženia. V závislosti od spôsobu, akým sa prístroj používa, sa môže emisia vibrácií počas aktuálneho používania prístroja líšiť od uvedenej celkovej hodnoty.

Prístroje s hodnotou vibrácie v ruke-ramene > 2,5 m/s² (pozrite si kapitolu **Technické údaje** v návode návod na obsluhu)

⚠ UPOZORNENIE ● *Viačhodinové používajúce prístroje bez prerušenia môže v zriedkavých prípadoch viesť k pocitom necitlivosti.* ● *Na ochranu rúk vždy používajte teplé rukavice.* ● *Dodržiavajte pravidelné prestávky v práci.*

EU vyhlásenie o zhode

Týmto prehlasujeme, že nižšie označený stroj zodpovedá na základe svojej koncepcie a konštrukčného vyhotovenia, ako aj od vyhotovení, ktoré sme uviedli do prevádzky, príslušným základným bezpečnostným a zdravotným požiadavkám smerníc ES. V prípade zmeny, ktorú neschválime, stráca toto prehlásenie platnosť. Výrobok: Akumulátorové nožnice na konáre
Typ: 1.444-020.0

Príslušné smernice EÚ

2006/42/ES (+2009/127/ES)
2011/65/EÚ
2014/30/EÚ

Aplikované harmonizované normy

EN 55014-1: 2017
EN 55014-2: 2015
EN 60745-1:2009+A11:2010
EN 50581: 2012
EN ISO 12100: 2010
Podpísané osoby konajú z poverenia a s plnou mocou vedenia spoločnosti.



H. Jenner

Chairman of the Board of Management



S. Reiser

Director Regulatory Affairs & Certification

Osoba zodpovedná za dokumentáciu: S. Reiser

Alfred Kärcher SE & Co. KG
Alfred-Kärcher-Str. 28 - 40
71364 Winnenden (Germany)
Tel.: +49 7195 14-0
Fax: +49 7195 14-2212
Winnenden, 01.07.2018

Sadržaj

Sigurnosni napuci	136
Namjenska uporaba	138
Zaštita okoliša	139
Pribor i zamjenski dijelovi	139
Sadržaj isporuke	139
Simboli na uređaju	139
Opis uređaja	139
Puštanje u pogon	139
Osnovno rukovanje	139
Uključivanje uređaja	139
Otpustite blokade	139
Vađenje kompleta baterija	140
Završetak rada	140
Transport	140
Skladištenje	140
Njega i održavanje	140
Pomoć u slučaju smetnji	141
Jamstvo	141
Tehnički podaci	141
Vrijednost vibracije	141
EU izjava o sukladnosti	141

Sigurnosni napuci



Prije prve uporabe uređaja pročitajte ove sigurnosne naputke, ove originalne upute za rad i priložene sigurnosne naputke za komplet baterija, kao i priložene originalne upute za rad za komplet baterija / standardni punjač. Postupajte u skladu s njima. Čuvajte knjižice za kasniju uporabu ili za sljedećeg vlasnika.

Osim naputaka u uputama za rad, morate uzeti u obzir i opće propise o sigurnosti i sprječavanju nezgoda koje je donio zakonodavac.

Sigurnosne razine

⚠ OPASNOST

- Uputa na neposredno prijeteću opasnost koja bi mogla dovesti do teške ozljede ili smrti.

⚠ UPOZORENJE

- Uputa na moguću opasnu situaciju koja bi mogla dovesti do teške ozljede ili smrti.

⚠ OPREZ

- Uputa na moguću opasnu situaciju koja bi mogla dovesti do lakših ozljeda.

PAŽNJA

- Uputa na moguću opasnu situaciju koja bi mogla dovesti do oštećenja imovine.

Opće sigurnosne napomene za električne alate

⚠ UPOZORENJE

- **Pročitajte sve sigurnosne napomene i upute.** Propusti pri pridržavanju sigurnosnih napomena i uputa mogu uzrokovati električni udar i/ili teške ozljede. **Sigurnosne napomene i upute sačuvajte za ubuduće.**

Pojam „električni alat“, koji se upotrebljava u sigurnosnim napomenama, odnosi se na električne alate (s mrežnim kabelom) s mrežnim pogonom i električne alate (bez mrežnog kabela) na pogon punjivom baterijom.

1 Sigurnost mjesta rada

- a Svoje područje rada održavajte čistim i dobro osvijetljenim. *Nered ili neosvijetljena područja rada mogu uzrokovati nesreće.*
- b Električnim alatom nemojte raditi u prostoru ugroženom eksplozijom, u kojem se nalaze gorive tekućine, plinovi ili prašine. *Električni alati stvaraju iskre koje mogu zapaliti prašinu ili pare.*
- c Djecu i ostale osobe držite podalje tijekom uporabe električnog alata. *U slučaju odvratanja možete izgubiti kontrolu nad uređajem.*

2 Električna sigurnost

- a Priključni utikač električnog alata mora odgovarati utičnici. **Utikač se ne smije nikako mijenjati. S uzemljenim električnim alatom nemojte upotrebljavati adapterske utikače.** *Nepromijenjeni utikači i odgovarajuće utičnice smanjuju rizik od električnog udara.*
- b Izbjegavajte dodir tijela s uzemljenim površinama kao što su primjerice površine cijevi, grijača, štednjaka i hladnjaka. *Ako je tijelo uzemljeno, postoji povećani rizik od električnog udara.*
- c **Električne alate držite podalje od kiše ili vlage.** *Prodiranje vode u električni alat povećava rizik od električnog udara.*
- d **Nemojte nenamjenski upotrebljavati kabel za nošenje i vješanje električnog alata niti za povlačenje utikača iz utičnice.** **Kabel držite podalje od vrućine, ulja, oštih bridova ili pokretnih dijelova uređaja.** *Oštećeni ili zapetljani priključni kabeli povećavaju rizik od električnog udara.*
- e **Ako radite električnim alatom na otvorenom, upotrebljavajte samo produžni kabel prikladan za vanjski prostor.** *Primjena produžnog kabela prikladnog za vanjski prostor smanjuje rizik od električnog udara.*
- f **Ako ne možete izbjeći rad električnim alatom u vlažnoj okolini, upotrijebite zaštitnu nadstrujnu sklopku.** *Primjena zaštitne nadstrujne sklopke smanjuje rizik od električnog udara.*

3 Sigurnost osoba

- a **Budite oprezni, pazite što radite i razumno postupajte pri radu električnim alatom.** **Kada ste umorni ili pod utjecajem droga, alkohola ili lijekova, nemojte upotrebljavati električni alat.** *Trenutak nepažnje pri uporabi električnog alata može uzrokovati ozbiljne ozljede.*
- b **Nosite osobnu zaštitnu opremu te uvijek zaštitne naočale.** *Nošenje osobne zaštitne opreme kao što su maska za prašinu, protuklizne zaštitne cipele, zaštitna kaciga ili zaštitna sluha, ovisno o vrsti i primjeni električnog alata, smanjuje rizik od ozljeda.*
- c **Izbjegavajte slučajno puštanje u pogon.** **Uvjerite se da je električni alat isključen prije nego što ga priključite na napajanje strujom i/ili bateriju te prije nego što ga uhvatite ili nosite.** *Ako pri nošenju električnog alata držite prst na sklopki ili uključenu uređaj priključite na napajanje strujom, može se dogoditi nesreća.*
- d **Prije nego što uključite električni alat, uklonite alat ili ključ za vijke.** *Alat ili ključ, koji se nalazi u dijelu uređaja koji se vrti, može uzrokovati ozljede.*

- e Izbjegavajte abnormalno držanje tijela. Pobri-
nite se za siguran stav i u svakom trenutku
održavajte ravnotežu. Tako možete bolje kon-
trolirati električni alat u neočekivanim situacija-
ma.
- f Nosite prikladnu odjeću. Nemojte nositi širo-
ku odjeću niti nakit. Kosu, odjeću i rukavice
držite podalje od pokretnih dijelova. Pokretni
dijelovi mogu uhvatiti široku odjeću, rukavice, na-
kit ili dugu kosu.
- g Ako se mogu montirati naprave za usisavanje
i skupljanje prašine, uvjerite se da su priklju-
čene te da se ispravno upotrebljavaju. Upora-
ba dijela za usisavanje prašine može smanjiti
ugrozu prašinom.
- 4 **Uporaba električnog alata i rukovanje njime**
- a Nemojte preopterećivati uređaj. Za svoj rad
uvijek upotrebljavajte za to namijenjeni elek-
trični alat. Odgovarajućim alatom radite bolje i
sigurnije u navedenom području snage.
- b Nemojte upotrebljavati električni alat s neis-
pravnom sklopkom. Električni alat, koji se više
ne može uključiti niti isključiti, opasan je i valja ga
popraviti.
- c Utikač izvucite iz utičnice i/ili uklonite punjivu
bateriju prije nego što obavljate namještanja
na uređaju, mijenjate dijelove pribora ili odla-
žete uređaj. Ta mjera opreza sprečava slučajno
pokretanje električnog alata.
- d Električni alat, kojim se ne koristite, čuvajte
izvan dohvata djece. Nemojte dopustiti da
uređajem rukuju osobe koje nisu upoznate s
njime ili nisu pročitale ove upute. Električni su
alati opasni ako ih rabe neiskusne osobe.
- e Pažljivo njegujte električne alate. Provjerite
rade li pokretni dijelovi besprijekorno i da se
ne zaglavljaju, jesu li dijelovi slomljeni ili tako
oštećeni da je ugrožen rad električnog alata.
Prije uporabe uređaja, oštećene dijelove od-
nesite na popravak. Loše održavani električni
alati uzrok su mnogim nesrećama.
- f **Alate za rezanje održavajte oštrima i čistima.**
Pomno njegovani alati za rezanje s oštrim reznim
bridovima manje se zaglavljaju i lakši su za vođe-
nje.
- g Električni alat, pribor, alat itd. upotrebljavajte
u skladu s ovim uputama. Pritom u obzir uz-
mite radne uvjete i radnju koju morate obaviti.
Uporaba električnih alata za primjene drukčije od
predviđenih može uzrokovati opasne situacije.
- 5 **Uporaba i njega kompleta baterija**
- a **Komplet baterija punite samo s pomoću pu-
njača odobrenog od strane proizvođača.** Pu-
njači koji nisu prikladni za odgovarajući komplet
baterija mogu uzrokovati požar.
- b **Uređaj koristite samo s odgovarajućim komple-
tom baterija.** Korištenje drugog kompleta ba-
terija može uzrokovati ozljede ili požare.
- c **Komplet baterija koji ne upotrebljavate držite
podalje od metalnih predmeta kao što su**
uredske spajalice, kovanice, ključevi, čavli,
vijci ili drugi manji metalni predmeti koji mogu
uzrokovati kratki spoj. Kratki spoj može uzroko-
vati požar ili eksploziju.
- d **Može doći i do istjecanja tekućine iz kompleta
baterija. Izbjegavajte kontakt. Ako dođete u
kontakt s tekućinom, temeljito je isperite vo-
dom. Ako tekućina dospije u Vaše oči, odmah**

potražite liječničku pomoć. Tekućina baterije
može prouzročiti osip i opekline kože.

6 Servis

- a **Neka vaš električni alat popravlja samo kvali-
ficirano stručno osoblje i to samo s original-
nim rezervnim dijelovima. Tako ćete osigurati
očuvanje sigurnosti uređaja.**

Sigurnosni napuci škare za rezidbu

Fiksna duljina uređaja je 0,91 m.

⚠ OPASNOST • Opasnost od teških ozljeda
uslijed nekoncentriranog rada. Ne upotrebljavajte ure-
đaj ako ste pod utjecajem opojnih droga, alkohola ili li-
jekova ili ako ste umorni.

⚠ UPOZORENJE • Uređaj nije namijenjen za
to da ga koriste djeca ili osobe s ograničenim tjelesnim,
osjetnim ili mentalnim sposobnostima ili osobe koje nisu
upoznate s ovim uputama. Lokalne odredbe mogu
ograničiti dob rukovatelja. ● Ne upotrebljavajte uređaj
ako postoji opasnost od udara groma. ● Opasnost od
strujnog udara. Ne upotrebljavajte uređaj u krugu od
10 m od nadzemnih vodova. ● Provjerite jesu li sve za-
štitne naprave i ručke propisno i sigurno pričvršćene i u
dobrom stanju. ● Prije upotrebe uređaja osigurajte čvr-
sto postolje, čisto radno mjesto i isplanirajte stazu za
povlačenje ispred padajućih grana. ● Uređaj uvijek dr-
žite s obje ruke. Jednom rukom držite prednju ručku. Mit
der anderen Hand halten Sie den hinteren Griff fest, be-
dienen die Entriegelungstate und den Geräteschalter.
● Prilikom radova s uređajem nosite dugačke, teške
hlače, odjeću dugih rukava i protuklizne čizme. Nemojte
raditi bosih nogu. Nemojte nositi sandale ili kratke hla-
če. Izbjegavajte široku odjeću ili odjeću s trakama i ve-
zicama. ● Rizik od povratnog udarca zbog gubitka
ravnoteže. Izbjegavajte nenormalno držanje, pobri-
nite se za siguran stav i u svakom trenutku održavajte rav-
notežu. ● Zamijenite istrošene ili oštećene dijelove prije
nego što pokrenete uređaj. ● Opasnost od ozljeda. Ne
vršite nikakve preinake na uređaju. Ne upotrebljavajte
uređaj za pogon dodataka ili uređaja koje proizvođač
uređaja ne preporučuje. ● Koristite uređaj samo pri
dnevnom svjetlu ili dobroj umjetnoj rasvjeti. ● Uređaj ne
smijete koristiti ako mehanizam za rezanje ne radi
ispravno. ● Kako biste se zaštitili od padanja grana, ne-
mojte stajati ispod grane ili grančice koju siječete.
● Škare za rezidbu ne držite pod kutom većim od 60° u
odnosu na površinu zemlje. ● Odrezani i drugi materijal
mogu se zaglaviti između čeljusti i noža. Uređaj očistite
od odrezanog i drugog materijala. ● Opasnost od ozlje-
da zbog duge neprekidne upotrebe uređaja. Redovito
radite stanke tijekom rada s uređajem. ● Prije pokreta-
nja provjerite je li uređaj pravilno postavljen. ● Isključite
uređaj, uklonite komplet baterija i provjerite jesu li svi
pokretni dijelovi u potpunosti zaustavljeni:
● Prije nego što čistite uređaj ili uklanjate blokadu.
● Ostavite uređaj bez nadzora.
● Prije montiranja ili demontiranja pribora.
● Prije nego što provjerite uređaj, održavate ga ili ra-
dite na njemu.

⚠ OPREZ • Nosite punu zaštitu vida i sluha.

PAŽNJA • Uređaj čuvajte samo u zatvorenom pro-
storijama.

Dodatni sigurnosni napuci

⚠ UPOZORENJE ● Teške ozljede uslijed nepažnje ako se zbog česte uporabe uređaja razvije osjećaj pouzdanosti. ● Tijekom rezanja vodite računa o tome da u području rada nema nepoznatih osoba, djece i životinja. ● Opasnost od ozljeda ako napeta grana brzo krene unatrag pri rezanju. ● Oštar rezni brid smanjuje rizik od ozljeda i povećava učinkovitost rezanja. Održavajte oštrinu i čistoću reznog brida, slijedite upute za podmazivanje i zamjenu dodataka. ● Provjerite prije svake uporabe i nakon svakog udarca je li uređaj ima oštećenja. Oštećene dijelove mora popraviti ili zamijeniti ovlaštenu servis. ● Odmah zaustavite uređaj i provjerite ima li oštećenja odn. utvrdite uzrok vibracije ako je uređaj pao, dobio udarac ili ako neuobičajeno vibrira. Prepustite popravak oštećenja ovlaštenom servisu ili zamijenite uređaj. ● Postoji opasnost od ozljeda i oštećenja uređaja ako radove održavanja izvodi nekvalificirano osoblje. Radovi servisa i održavanja ovog uređaja zahtijevaju posebnu pažnju i znanje te ih smije izvoditi samo kvalificirano i obučeno stručno osoblje. ● Rizik od ozljeda u slučaju pogrešnog rukovanja. Pridržavajte se ovih uputa za rad, redovito ih čitajte i upotrijebite ih da biste uputili druge ljude kako upotrebljavati uređaj. Prosljedite ove upute za rad kada nekome posuđujete ili predajete uređaj.

⚠ OPREZ ● Klizave ručke i zahvatne površine sprečavaju sigurno rukovanje uređajem i kontrolu nad uređajem u neočekivanim situacijama. Održavajte ručke i zahvatne površine suhima i čistima te čistima od ulja i maziva. ● Provjerite prije početka rada jesu li sve zaštitne naprave ispravne i rade li.

Sigurno održavanje i njega

⚠ UPOZORENJE ● Isključite motor, provjerite jesu li svi pokretni dijelovi potpuno zaustavljeni i uklonite bateriju prije pregleda, čišćenja ili servisa uređaja. ● Radovi servisa i održavanja na ovom uređaju zahtijevaju posebnu pažnju i znanje te ih smije provoditi samo prikladno kvalificirano stručno osoblje. Odnosite uređaj u ovlaštenu servisnu službu na održavanje. ● Osigurajte da je uređaj u sigurnom stanju tako u redovitim razmacima provjerite jesu li svornjaci, matice i vijci čvrsto pritegnuti.

⚠ OPREZ ● Upotrebljavajte samo pričuvne dijelove, pribor i naglavke koje je odobrio proizvođač. Originalni pričuvni dijelovi, originalni pribor i originalni naglavci jamče sigurnan i nesmetan rad uređaja. ● Oštećenja plastičnih dijelova uređaja nastala utjecajem kemikalija macerirajte ili uklonite. Izbjegavajte kontakt plastičnih dijelova s kočionom tekućinom, benzinom, proizvodima na bazi nafte, sredstvom za uklanjanje hrđe itd.

PAŽNJA ● Proizvod nakon svake upotrebe očistite mekom, suhom krpom. ● Za čišćenje plastičnih dijelova nemojte upotrebljavati otapala jer ona nagrizzaju materijale koji su upotrijebljeni na uređaju. Nečistoće poput prašine, ulja i maziva očistite čistom krpom.

Napomena ● Smijete provoditi samo postavke i popravke opisane u ovim uputama za rad. Za ostale popravke kontaktirajte vašu ovlaštenu servisnu službu. ● Kako biste osigurali dug i pouzdan radni vijek uređaja, redovito provodite mjere održavanja opisane u uputama za rad.

Siguran transport i skladištenje

⚠ UPOZORENJE ● Prije nego što ćete skladištiti ili transportirati uređaj isključite ga, ostavite ga da se ohladi i izvadite komplet baterija.

⚠ OPREZ ● Opasnost od ozljeda i oštećenja na uređaju. Osigurajte uređaj prilikom transporta od pomicanja ili pada.

PAŽNJA ● Prije transporta ili skladištenja uređaja uklonite s njega sva eventualna strana tijela. ● Proizvod nakon svake upotrebe očistite mekom, suhom krpom. ● Uređaj čuvajte na suhom i dobro prozračenom mjestu do kojeg djeca nemaju pristup. Držite uređaj podalje od tvari koje izazivaju koroziju, kao što su primjerice vrtno kemikalije. ● Uređaj ne čuvajte na otvorenom prostoru.

Preostali rizici

⚠ UPOZORENJE ● Čak i kada se uređaj koristi na prethodno opisan način uvijek postoje određeni preostali rizici. Prilikom uporabe uređaja mogu nastati sljedeće opasnosti:

- vibracije mogu izazvati ozljede. Koristite odgovarajući alat za sve radove, koristite predviđene ručke i ograničite vrijeme rada i izloženost.
- Teške ozljede zbog kontakta s alatima za rezanje. Držite alate za rezanje dalje od ruku i nogu. Kada ne upotrebljavate uređaj koristite zaštitu noža, čak i kod kratkih prekida rada.
- Ozljede uzrokovane izbačenim predmetima, npr. strugotinama i iverjem.

Smanjenje rizika

⚠ OPREZ

- Dulja uporaba uređaja može uzrokovati poremećaje prokrvljenosti u šakama uslijed vibriranja. Ne može se odrediti opće trajanje uporabe jer ono ovisi o više čimbenika:
 - Osobna sklonost lošoj prokrvljenosti (često hladni prsti, utrnulost prstiju).
 - Niska temperatura okoline. Nosite tople rukavice za zaštitu šaka.
 - Prokrvljenost spriječena čvrstim hvatom.
 - Rad bez prekida štetniji je od rada prekinuta stankama.
- U slučaju redovite, dugotrajne uporabe uređaja te ako se opetovano javljaju simptomi kao što su primjerice utrnulost prstiju, hladni prsti, obratite se liječniku.

Namjenska uporaba

⚠ OPASNOST

Nenamjenska uporaba

Opasnost po život od posjekotina

Uređaj upotrebljavajte samo u skladu s njegovom namjenom.

- Škare za rezidbu namijenjene su samo za osobnu uporabu.
- Uređaj je predviđen samo za upotrebu na otvorenom.
- Iz sigurnosnih se razloga uređaj uvijek mora sigurno držati s obje ruke.
- Uređaj je namijenjen za rezanje i obrezivanje malih grana i grančica (za maksimalnu širinu grane vidi Tehnički podaci). Korisnik pritom čvrsto stoji na tlu.

Bilo koja druga uporaba poput rezanja predmeta koji nisu izrađeni od drva nije dopuštena. Za opasnosti nastale nenamjernom uporabom odgovara korisnik.

Zaštita okoliša



Ambalažni se materijali mogu reciklirati. Molimo odložite ambalažu na ekološki prihvatljiv način.



Električni i elektronički uređaji sadrže vrijedne reciklažne materijale, a često i sastavne dijelove poput baterija, punjivih baterija ili ulja koji kod nepravilnog rukovanja ili nepravilnog odlaganja u otpad mogu predstavljati potencijalnu opasnost za ljudsko zdravlje i okoliš. Međutim, ti su sastavni dijelovi potrebni za pravilan rad uređaja. Uređaji koji su označeni ovim simbolom ne smiju se odlagati zajedno s kućnim otpadom.

Napomene o sastojcima (REACH)

Aktualne informacije o sastojcima pronađite na: www.kaercher.com/REACH

Pribor i zamjenski dijelovi

Koristite samo originalan pribor i originalne zamjenske dijelove jer oni jamče siguran i nesmetan rad uređaja. Informacije o priboru i zamjenskim dijelovima pronađite na www.kaercher.com.

Sadržaj isporuke

Sadržaj isporuke uređaja prikazan je na ambalaži. Kod raspakiravanja provjerite je li sadržaj potpun. U slučaju nedostataka pribora ili štete nastale prilikom transporta obavijestite svog prodavača.

Simboli na uređaju

	Opći znak upozorenja
	Prije puštanja u pogon pročitajte upute rad i sve sigurnosne naputke.
	Prilikom rada s uređajem nosite protuklizne i otporne zaštitne rukavice.
	Tijekom rada s uređajem nosite protuklizne zaštitne cipele.
	Prilikom radova s uređajem nosite prikladnu zaštitu za oči i sluh.
	Ne izlažite uređaj kiši ili vlažnim uvjetima.
	Opasnost uslijed struje. Pri radu s uređajem održavajte minimalni razmak od 10 m od nadzemnih vodova.
	Opasnost uslijed odbačenih predmeta. Držite promatrače, posebice djecu i kućne ljubimce, udaljene najmanje 15 m od područja rada.



Držite ruke dalje od oštrice.

Opis uređaja

U ovim uputama za rad opisuje se maksimalna oprema. Ovisno o modelu postoje razlike u sadržaju isporuke (vidi pakiranje).

Slika vidi stranice sa grafičkim prikazima

Slika A

- ① Sklopka uređaja
- ② Tipka za deblokiranje sklopke uređaja
- ③ Kućište s ručkom
- ④ Natpisna pločica
- ⑤ Tipka za deblokiranje kompleta baterija
- ⑥ Nož za rezanje
- ⑦ Kuka
- ⑧ Zaštita noža
- ⑨ *Punjač za brzo punjenje Battery Power 18V
- ⑩ *Komplet baterija Battery Power 18V

* Nije u opsegu isporuke

Komplet baterija

Uređaj može raditi s kompletom baterija 18 V Kärcher Battery Power.

Puštanje u pogon

Uklanjanje zaštite noža

1. Uklanjanje zaštite noža.
Slika B

Montiranje kuke

1. Montirajte kuku odgovarajućim križnim odvijačem.
Slika C

Montaža kompleta baterija

1. Gurajte komplet baterija u prihvatnik uređaja dok se čujno ne uklopi.
Slika D

Osnovno rukovanje

1. Pregledajte postoje li na stablu i granama oštećenja poput truleži te jesu li grane napete.
2. Čvrsto držite uređaj s obje ruke.
Slika E
3. Kukom uklonite labavu koru ili grane.
Slika F

Uključivanje uređaja

1. Pritisnite tipku za deblokiranje sklopke uređaja.
Slika G
2. Pritisnite sklopku uređaja. Uređaj se uključuje.
3. Pustite sklopku uređaja. Uređaj prestaje raditi.

Otpustite blokade

Komadići drveta ili kora mogu blokirati oštricu za rezanje.

⚠ UPOZORENJE

Uklanjanje blokada

Posjekotine uslijed oštrog noža ili predmeta oštarih rubova

Nosite zaštitne rukavice kada provjeravate ili uklanjate blokadu.

1. 3 – 4 puta pritisnite sklopku uređaja.

Ako na taj način ne možete deblokirati uređaj, postupite na sljedeći način:

2. Izvadite komplet baterija (vidi poglavlje *Vađenje kompleta baterija*).
3. Komadom drveta ili gumenim čekićem oprezno udarite o nož za rezanje dok se uređaj ne deblokira. Držite ruke dalje od noževa za rezanje jer se nakon deblokiranja noževi naglo otvaraju.

Slika H

4. Provjerite mogu li se svi noževi slobodno kretati, a po potrebi četkom očistite strane tvari s noža za rezanje.
5. Montirajte komplet baterija (vidi poglavlje *Montaža kompleta baterija*).
6. Prije nastavka rezanja pritisnite sklopku uređaja kako biste u potpunosti otvorili noževe.

Slika G

Vađenje kompleta baterija

Napomena

U slučaju duljih prekida rada izvadite komplet baterija iz uređaja i osigurajte ga protiv neovlaštenog korištenja.

1. Povucite tipku za deblokiranje kompleta baterija u smjeru istoga.

Slika I

2. Za deblokiranje kompleta baterija pritisnite tipku za deblokiranje kompleta baterija.
3. Izvadite komplet baterija iz uređaja.

Završetak rada

1. Izvadite komplet baterija iz uređaja (vidi poglavlje *Vađenje kompleta baterija*).
2. Čišćenje uređaja (vidi poglavlje *Čišćenje uređaja*).

Transport

⚠ OPREZ

Nepridržavanje težine

Opasnost od ozljeda i oštećenja

Pri transportu uzmite u obzir težinu uređaja.

⚠ OPREZ

Nekontrolirano pokretanje

Opasnost od posjekotina

Prije transporta izvadite bateriju iz uređaja.

Transportirajte uređaj samo ako je postavljena zaštita oštrice.

- Pri transportu u vozilima uređaj osigurajte od klizanja i prevrtanja.

Skladištenje

Uređaj treba očistiti prije svakog skladištenja (vidi poglavlje *Čišćenje uređaja*).

⚠ OPREZ

Nepridržavanje težine

Opasnost od ozljeda i oštećenja

Pri skladištenju uzmite u obzir težinu uređaja.

⚠ OPREZ

Nekontrolirano pokretanje

Opasnost od posjekotina

Prije skladištenja izvadite bateriju iz uređaja.

Skladištite uređaj samo ako je postavljena zaštita oštrice.

1. Uklonite kuku odgovarajućim križnim odvijačem.

Slika J

2. Postavite zaštitu oštrice.

Slika K

3. Uređaj čuvajte na suhom i dobro prozračenom mjestu. Držite ga podalje od tvari kao što su kemikalije za vrt i soli za odleđivanje. Uređaj nemojte skladištiti na otvorenom.

Njega i održavanje

⚠ OPREZ

Nekontrolirano pokretanje

Opasnost od posjekotina

Prije svakog rada s uređajem izvadite bateriju iz uređaja.

⚠ OPREZ

Oštar nož za rezanje

Opasnost od posjekotina

Nosite zaštitne rukavice prilikom svih radova s nožem za rezanje.

Čišćenje uređaja

PAŽNJA

Nestručno čišćenje

Oštećenje na kućištu s ručkom

Ne koristite otapala za čišćenje kućišta s ručkom.

Za uklanjanje onečišćenja, poput prašine, ulja ili maziva koristite čiste krpe.

PAŽNJA

Kontakt s kemikalijama

Oštećenja na plastičnim dijelovima

Ne dovodite plastične dijelove u kontakt s kemikalijama kao što su kočiona tekućina, benzin, proizvodi na bazi nafte ili sredstvo za uklanjanje hrđe.

1. Izvadite komplet baterija (vidi poglavlje *Vađenje kompleta baterija*).
2. Četkom očistite nož za rezanje od ostataka odrezanog materijala i prljavštine.

Slika L

3. Očistite kućište s ručkom mekom i suhom krpom.

Podmazivanje noža za rezanje

Da biste očuvali kvaliteta noža, nakon svake uporabe potrebno je podmazati nož za rezanje.

Napomena

Vrlo dobar rezultat postiže se ako koristite rijetko strojno ulje ili ulje za prskanje.

1. Uređaj položite na ravnu podlogu.
2. Nanesite ulje na nož za rezanje.

Slika M

Prije puštanja u pogon

Prije svakog puštanja u pogon provedite sljedeće korake održavanja:

- Provjerite je li uređaj oštećen.
- Provjerite čvrst dosjed svih svornjaka, matica i vijaka.
- Provjerite oštrinu noža za rezanje. Zamijenite tupe noževe za rezanje.

Pomoć u slučaju smetnji

Smetnje često imaju jednostavne uzroke koje možete sami ukloniti uz pomoć pregleda u nastavku. Ako niste sigurni ili ako smetnje nisu ovdje navedene, obratite se ovlaštenoj servisnoj službi.

Sa starenjem se kapacitet kompleta baterija i pri dobrom održavanju smanjuje, tako da se ni u potpuno napunjenom stanju više ne postiže puno vrijeme rada. To se ne smatra nedostatkom.

Greška	Uzrok	Rješenje
Uređaj ne radi	Komplet baterija je prazan.	● Napunite komplet baterija.
	Komplet baterija je neispravan.	● Zamijenite komplet baterija.
	Komplet baterija nije ispravno umetnut.	● Gurnite komplet baterija u prihvatnik uređaja dok se ne uglati.
Uređaj se zaustavlja tijekom rada	Odrezani materijal je blokirao nož za rezanje.	● Uklonite odrezani materijal.
	Baterija je pregrijana	● Prekinite rad i pričekajte da temperatura baterije ponovno dođe u normalno područje.
	Motor je pregrijan	● Prekinite rad i ostavite motor da se ohladi.

Jamstvo

U svakoj zemlji vrijede jamstveni uvjeti koje je izdala nadležna organizacija za distribuciju. Moguće kvarove na Vašem uređaju popravljamo besplatno unutar jamstvenog roka ako je uzrok materijalna pogreška ili pogreška u proizvodnji. U slučaju koji podliježe jamstvu obratite se s potvrdom o plaćanju Vašem prodavaču ili sljedećoj ovlaštenoj lokaciji servisne službe. (vidi adresu na poledini)

Tehnički podaci

		TLO 18-32
Podaci o snazi uređaja		
Radni napon	V	18
Promjer odrezanog materijala mekog drva (maks.)	mm	32
Promjer odrezanog materijala tvrdog drva (maks.)	mm	28
Trajanje ciklusa rezanja / stanke	s	10 / 7
Vrijednosti utvrđene prema EN 60745-1		
Razina zvučnog tlaka L_{pA}	dB(A)	70,8
Nesigurnost K_{pA}	dB(A)	3,0
Razina zvučne snage L_{WA}	dB(A)	81,8
Nesigurnost K_{WA}	dB(A)	3,0
Vrijednost vibracije šaka ruka prednje ručke	m/s^2	0,5
Vrijednost vibracije šaka ruka stražnje ručke	m/s^2	0,7
Nesigurnost K	m/s^2	1,5
Dimenzije i težine		
Duljina x širina x visina	mm	910 x 190 x 95
Težina (bez kompleta baterija)	kg	2,4

Pridržano pravo na tehničke izmjene.

Vrijednost vibracije

⚠ UPOZORENJE

Navedena vrijednost vibracije izmjerena je standardnim ispitivanjem i smije se koristiti za usporedbu uređaja. Navedena vrijednost vibracije smije se koristiti za prethodnu procjenu opterećenja. Ovisno o načinu na koji se koristi uređaj, emisija vibracija tijekom trenutnog korištenja uređaja može odstupati od navedenih ukupnih vrijednosti.

Uređaji s vrijednošću vibracije ruka-šaka > 2,5 m/s^2 (vidi poglavlje Tehnički podaci u uputama za rad)

⚠ **OPREZ** ● Višesatno neprekidno korištenje uređaja može uzrokovati osjećaj obamrlosti. ● Nosite tople rukavice za zaštitu šaka. ● Redovito radite stanke u radu.

EU izjava o sukladnosti

Ovime izjavljujemo da je dolje označeni stroj na temelju svoje koncepcije i konstrukcije kao i izvedbe koju mi stavljamo u promet sukladan odgovarajućim temeljnim sigurnosnim i zdravstvenim zahtjevima EU direktiva. U slučaju izmjene stroja koja nije dogovorena s nama ova izjava gubi svoju valjanost.

Proizvod: Baterijske škare za rezidbu
Tip: 1.444-020.0

Relevantne EU direktive

2006/42/EZ (+2009/127/EZ)
2011/65/EU
2014/30/EU

Primijenjene usklađene norme

EN 55014-1: 2017
EN 55014-2: 2015
EN 60745-1:2009+A11:2010
EN 50581: 2012
EN ISO 12100: 2010

Dolje potpisani djeluju u ime i po opunomoćenju uprave.

H. Jenner

Chairman of the Board of Management

S. Reiser

Director Regulatory Affairs & Certification

Opunomoćenik za dokumentaciju: S. Reiser
Alfred Kärcher SE & Co. KG

Sadržaj

Sigurnosne napomene	142
Namenska upotreba	145
Zaštita životne sredine	145
Pribor i rezervni delovi	145
Obim isporuke	145
Simboli na uređaju	145
Opis uređaja	145
Puštanje u pogon	145
Osnove rukovanja	146
Uključivanje uređaja	146
Otpuštanje blokada	146
Uklanjanje akumulatorskog pakovanja	146
Završetak rada	146
Transport	146
Skladištenje	146
Nega i održavanje	146
Pomoć u slučaju smetnji	147
Garancija	147
Tehnički podaci	147
Vrednost vibracija	147
EU izjava o usklađenosti	148

Sigurnosne napomene



Pre prve upotrebe uređaja, pročitajte ove sigurnosne napomene, ovo originalno uputstvo za rad, sigurnosne napomene koje su priložene uz akumulatorsko pakovanje i priloženo

originalno uputstvo za rad akumulatorskog pakovanja/punjača. Postupajte u skladu sa tim. Sačuvajte knjižice za buduću upotrebu ili naredne vlasnike.

Pored napomena u uputstvu za rad, moraju da se uvažavaju i opšti sigurnosni propisi i propisi zakonodavca o sprečavanju nesreća.

Stepeni opasnosti

OPASNOST

● Napomena o neposrednoj opasnosti koja preti i koja može dovesti do teških telesnih povreda ili smrti.

UPOZORENJE

● Napomena o mogućoj opasnoj situaciji, koja može dovesti do teških telesnih povreda ili smrti.

OPREZ

● Napomena o mogućoj opasnoj situaciji, koja može dovesti do lakih telesnih povreda.

PAŽNJA

● Napomena o mogućoj opasnoj situaciji, koja može dovesti do materijalnih oštećenja.

Opšte sigurnosne napomene za električne alate

UPOZORENJE

● **Pročitajte sve sigurnosne napomene i uputstva.** Propusti u pogledu poštovanja sigurnosnih napomena i uputstava mogu da prouzrokuju

električni udar i/ili teške povrede. **Sačuvajte sve sigurnosne napomene i uputstva radi buduće upotrebe.**

Pojam „Električni alat“, koji se pominje u sigurnosnim napomenama odnosi se na električne alate sa mrežnim pogonom (sa mrežnim kablom) i na električne alate sa baterijskim pogonom (bez mrežnog kabla).

1 Bezbednost na radnom mestu

- Radno područje održavajte dobro osvetljeno i čisto.** Neuredna ili neosvetljena radna područja mogu dovesti do nezgoda.
- Nemojte raditi sa električnim alatima u okruženju gde postoji opasnost od eksplozije, u kojem se nalaze zapaljive tečnosti, gasovi ili prašina.** Električni alati mogu da varnice, što može dovesti do zapaljenja prašine ili isparenja.
- Tokom korišćenja električnog alata decu i druge osobe treba da budu na bezbednoj udaljenosti.** Ukoliko vam nešto skrene pažnju tokom rada, možete izgubiti kontrolu nad uređajem.

2 Električna bezbednost

- Priključni utikač električnog alata mora da odgovara utičnici.** Utikač ne sme da se menja na bilo koji način. Nemojte koristiti adapterske utikače zajedno sa električnim alatima sa zaštitnim uzemljenjem. Neizmenjeni utikači i odgovarajuće utičnice smanjuju rizik od električnog udara.
- Izbegavajte telesni kontakt sa uzemljenim površinama kao što su cevi, grejna tela, šporeti i frižideri.** Ako je vaše telo uzemljeno, preći povećan rizik od električnog udara.
- Zaštitite električne alate od kiše ili vlage.** Prodiranje vode u električni alat povećava rizik od električnog udara.
- Nemojte koristiti kabl za pogrešne namene, za nošenje ili vešanje električnog alata ili za izvlačenje utikača iz utičnice.** Držite kabl dalje od toplote, ulja, oštarih ivica ili delova uređaja u pokretu. Oštećeni ili savijeni priključni kablovi povećavaju rizik od električnog udara.
- Ako sa električnim alatom radite na otvorenom, koristite isključivo produžni kabl koji je pogodan i za otvoreni prostor.** Korišćenje produžnog kabla koji je pogodan i za otvoreni prostor smanjuje rizik od električnog udara.
- Ukoliko je upotreba električnog alata u vlažnom okruženju neizbežna, onda koristite automatsku zaštitnu sklopku.** Upotreba automatske zaštitne sklopke smanjuje rizik od električnog udara.

3 Bezbednost ljudi

- Budite pažljivi, vodite računa o onome što radite i pristupajte razumno radu sa električnim alatom.** Nemojte koristiti električni alat ako ste pospani ili se nalazite pod dejstvom narkotika, alkohola ili lekova. Jedan trenutak nepažnje pri upotrebi električnog alata može da dovede do ozbiljnih povreda.
- Uvek nosite ličnu zaštitnu opremu i zaštitne naočare.** Nošenje lične zaštitne opreme, kao što su maska za prašinu, sigurnosne cipele otporne na klizanje, zaštitni šlem ili zaštita sluha, u zavisnosti od vrste i primene električnog alata, smanjuje rizik od povreda.

- c Izbegavajte nenamerno puštanje u pogon. Uverite se da je električni alat isključen pre nego šta ga priključite na napajanje strujom i/ili bateriju, preuzmete ili nosite. *Ako prilikom nošenja električnog alata držite prst na prekidaču ili ako uključeni uređaj priključite na napajanje strujom, to može da dovede do nesreća.*
- d Uklonite alat za podešavanje ili odvijanje pre uključivanja električnog alata. *Alat ili ključ koji se nalazi u rotirajućem delu uređaja može dovesti do povreda.*
- e Izbegavajte neobičajeni položaj tela. Obezbedite siguran oslonac i u svakom trenutku održavajte ravnotežu. *Na taj način električni alat možete bolje kontrolisati u neočekivanim situacijama.*
- f Nosite odgovarajuću odeću. Nemojte nositi široku odeću ili nakit. Kosa, odeća i rukavice treba da budu što dalje od delova u pokretu. *Delovi u pokretu mogu da zahvate opuštenu odeću, rukavice, nakit ili dugačku kosu.*
- g Ako postoji mogućnost montaže uređaja za usisavanje i hvatanje prašine, obezbedite da ti uređaji budu priključeni i da se pravilno upotrebljavaju. *Upotreba dela za usisavanje prašine može smanjiti opasnosti od prašine.*

4 Upotreba električnog alata

- a Nemojte preopterećivati uređaj. Koristite električni alat koji je predviđen za vaš rad. *Uz odgovarajući električni alat ćete bolje i bezbednije raditi u zadatom području rada.*
- b Nemojte koristiti električni alat čiji je prekidač neispravan. *Električni alat koji se više ne može uključiti ili isključiti je opasan i mora se popraviti.*
- c Pre podešavanja, zamene delova pribora ili odlaganja uređaja, izvucite utikač iz utičnice i/ili uklonite bateriju. *Ova mera predostrožnosti sprečava nenamerno pokretanje električnog alata.*
- d Nekorišćene električne alate čuvati van domašaja dece. Osobe koje nisu upoznate sa uređajem, odnosno koja nisu pročitale ova uputstva, ne smeju da koriste uređaj. *Električni alati su opasni ako ih koriste neiskusna lica.*
- e Električne alate negujte sa pažnjom. Uverite se da pokretni delovi besprekorno funkcionišu i da nisu su zaglavljani, kao i da delovi nisu polomljeni ili oštećeni tako da utiču na funkcionisanje električnog alata. *Oštećene delove dostavite na popravku pre upotrebe uređaja. Uzrok velikog broja nesreća leži u lošem održavanju električnih alata.*
- f Alati za sečenje treba da budu oštri i čisti. *Pažljivo negovani alati za sečenje sa oštrim ivicama za sečenje se manje zaglavljaju i mogu lakše da se vode.*
- g Koristite električni alat, pribor, alate itd. u skladu sa ovim uputstvima. Pri tom, obratite pažnju na uslove rada i zadatke koji treba da se izvrše. *Upotreba električnih alata u druge namene od onih koje su predviđene može dovesti do opasnih situacija.*

5 Upotreba i nega akumulatorskog pakovanja

- a Akumulatorsko pakovanje punite samo punjačima koje je odobrio proizvođač. *Punjači, koji nisu adekvatni za odgovarajuće*

akumulatorsko pakovanje, mogu da dovedu do požara.

- b Uređaj koristite samo sa odgovarajućim akumulatorskim pakovanjem. *Primena nekog drugog akumulatorskog pakovanja može dovesti do povreda i požara.*
 - c Kada nije u upotrebi, akumulatorsko pakovanje držite na udaljenosti od metalnih predmeta kao što su kancelarijske spajalice, novčići, ključevi, ekseri, vijci i drugi sitni metalni predmeti, koji mogu da dovedu do kratkog spoja. *Kratak spoj može da dovede do požara ili eksplozije.*
 - d Pod određenim okolnostima, iz akumulatorskog pakovanja može da izlazi tečnost. Izbegavajte kontakt sa njom. Ako dođete u kontakt sa tečnošću, isperite se sam mnogo vode. Ako vam tečnost dospe u oči, odmah se obratite lekaru. *Baterijska tečnost može da dovede do osipa i opekotina na koži.*
- 6 Servis
- a Vaš električni alat sme da popravlja samo kvalifikovano stručno osoblje i to isključivo sa originalnim rezervnim delovima. *Na taj način se obezbeđuje očuvanje pouzdanosti uređaja.*

Sigurnosne napomene za sekač grana

Uređaj ima fiksnu dužinu od 0,91 m.

⚠ OPASNOST • Teške povrede usled nekoncentrisanog rada. Nemojte koristiti uređaj ako se nalazite pod dejstvom narkotika, alkohola ili lekova ili ako ste umorni.

⚠ UPOZORENJE • Nije predviđeno da uređaj upotrebljavaju deca ili osobe sa ograničenim fizičkim, senzoričkim ili mentalnim sposobnostima ili osobe, koje nisu upoznate sa ovim uputstvima. Lokalne odredbe mogu da ograniče uzrast korisnika. • Uređaj nemojte koristiti ako postoji opasnost od udara groma. • Opasnost od strujnog udara. Ne radite sa uređajem na udaljenosti od 10 m od nadzemnih vodova. • Uverite se da su svi zaštitni elementi i ručke pravilno i dovoljno pričvršćeni i da su u dobrom stanju. • Pre korišćenja uređaja, obratite pažnju na stabilan položaj, čisto radno mesto i predvidite prostor za odstupanje u slučaju padanja grana. • Uvek držite uređaj sa obe ruke. Prednju ručku čvrsto držite jednom rukom. Drugom rukom držite čvrsto zadnju ručku, koristite taster za deblokadu i prekidač uređaja. • Prilikom rada sa uređajem treba nositi dugačke, debele pantalone, odeću dugih rukava i cizme otporne na klizanje. Nemojte raditi bosi. Nemojte nositi sandale ili kratke pantalone. Izbegavajte široku odeću ili odeću sa uzicama i trakama. • Opasnost od povratnog udara zbog gubitka ravnoteže. Izbegavajte neobičajene položaje tela, obezbedite čvrst, bezbedan oslonac i u svakom trenutku održavajte ravnotežu. • Zamenite istrošene ili oštećene delove pre nego što uređaj pustite u pogon. • Opasnost od povreda. Nemojte vršiti promene na uređaju. Uređaj nemojte koristiti za pokretanje dodataka ili uređaja koji nisu preporučeni od strane proizvođača uređaja. • Koristite uređaj sam po dnevnoj svetlosti ili na dobrom veštačkom osvetljenju. • Uređaj ne smete da koristite ako mehanizam za sečenje ne funkcioniše besprekorno. • Da biste se zaštitili od grana koje padaju, ne smete da stojite ispod

grane ili ogranka koji se seče. ● Sekač grana nemojte držati pod uglom većim od 60 ° u odnosu na površinu zemlje. ● Materijal za sečenje i drugi materijal može da se zaglavi između steznih čeljusti i noža. Uređaj treba biti očišćen od materijala za sečenje i drugog materijala.

● Opasnost od povreda zbog dugog neprekidnog korišćenja uređaja. Prilikom radova sa uređajem redovno pravite pauze. ● Pobrinite se da uređaj bude pravilno pozicionisan pre nego ga pokrenete.

● Isključite uređaj, uklonite akumulatorsko pakovanje i uverite se da su svi pokretni delovi u potpunosti zaustavljeni:

- Pre nego što očistite uređaj ili uklonite blokadu.
- Ostavite uređaj bez nadzora.
- Pre nego što montirate ili uklonite dodatke.
- Pre provere, održavanja ili radova na uređaju.

⚠ OPREZ ● Nosite kompletnu zaštitu za oči i sluh.

PAŽNJA ● Uređaj skladištite samo u unutrašnjem prostoru.

Dotatna sigurnosna uputstva

⚠ UPOZORENJE ● Teške povrede usled nemara, ako se zbog česte upotrebe uređaj koristi suviše opušteno. ● Tokom postupka sečenja, u radnom području ne smeju da se nalaze lica, deca ili životinje.

● Opasnost od povreda ako se grana, koja je zategnuta, brzo odbaci unazad. ● Oštra ivica sečenja smanjuje opasnost od povreda i povećava snagu sečenja. Oštrica treba da bude oštra i čista, sledite uputstva za podmazivanje i zamenu delova pribora. ● Proverite da li ima oštećenja na uređaju pre svake upotrebe i nakon svakog udara. Oštećene delove morate popraviti ili zameniti u ovlašćenom korisničkom servisu. ● Odmah zaustavite uređaj i proverite da li ima oštećenja odn. utvrdite uzrok vibracije ako je uređaj pao, udario ili neobičajeno vibrirao. Preпустите ovlašćenom korisničkom servisu popravku ili zamenu uređaja. ● Opasnost od povreda i oštećenja na uređaju ukoliko radove na održavanju i nezi vrši nekvalifikovano osoblje. Radovi na servisiranju i održavanju na ovom uređaju zahtevaju posebnu zaštitu i nivo znanja i njihov sme obavljati samo stručno osoblje sa odgovarajućim kvalifikacijama i posebnom obukom. ● Opasnost od povreda zbog pogrešnog rukovanja. Sačuvajte ovo uputstvo za rad, redovno ga čitajte i koristite da biste uputili druga lica u rukovanje uređajem. Priložite ovo uputstvo za rad u slučaju da uređaj iznajmljujete ili dajete na dalju upotrebu.

⚠ OPREZ ● Klizave ručke i površine za hvatanje sprečavaju bezbedno rukovanje i kontrolu uređaja u neočekivanim situacijama. Održavajte ručke i površine za hvatanje suvim, čistim i bez ulja i masti. ● Pre početka radova se postarajte da svi zaštitni uređaji budu pravilno postavljeni i da funkcionišu.

Bezbedno održavanje i nega

⚠ UPOZORENJE ● Isključite motor, uverite se da su svi pomoćni delovi potpuno zaustavili i uklonite akumulatorsko pakovanje pre nego što pregledate, čistite ili održavate uređaj. ● Radovi na servisiranju i održavanju na ovom uređaju zahtevaju posebnu pažnju i nivo znanja i njihov sme obavljati samo stručno osoblje sa odgovarajućim kvalifikacijama. Odnosite uređaj na održavanje u ovlašćeni korisnički servis. ● Pobrinite se da uređaj bude u bezbednom

stanju tako što ćete redovno proveravati da li su spreznjaci, navrtke i zavrtnji čvrsto pritegnuti.

⚠ OPREZ ● Koristite samo rezervne delove, pribor i dodatke koje je odobrio proizvođač. Originalni rezervni delovi, originalni pribor i originalni dodaci daju garanciju za bezbedan rad uređaja bez smetnji.

● Povrede i oštećenja na uređaju u slučaju kada hemikalije oštete, omekšaju ili unište plastične delove. Izbegavajte kontakt plastičnih delova sa kočionom tečnošću, proizvodima na bazi nafte, sredstvima za uklanjanje rde, itd.

PAŽNJA ● Nakon svake upotrebe, proizvod očistite mekom, suvom krpom. ● Nemojte koristiti rastvarače za čišćenje plastičnih delova jer će oštetiti materijale koji se koriste na uređaju. Uklonite nečistoće poput prašine, ulja i maziva čistom krpom.

Napomena ● Smete da vršite samo podešavanja i popravke koje su opisane u ovom uputstvu za rad. Za sve ostale popravke stupite u kontakt sa ovlašćenim korisničkim servisom. ● Da biste obezbedili dugačak i pouzdan vek upotrebe uređaja, treba da sprovedite redovno mere održavanja koje su opisane u uputstvu za rad.

Bezbedan transport i skladištenje

⚠ UPOZORENJE ● Isključite uređaj, ostavite ga da se ohladi i uklonite akumulatorsko pakovanje, pre neg što da skladištite i transportujete.

⚠ OPREZ ● Opasnost od povreda i oštećenja na uređaju. Tokom transporta osigurajte vozilo od pomeranja ili padanja.

PAŽNJA ● Uklonite sva strana tela sa uređaja, pre nego što ga transportujete ili skladištite. ● Nakon svake upotrebe, proizvod očistite mekom, suvom krpom. ● Uređaj skladištite na suvom i dobro provetrenom mestu i van domašaja dece. Uređaj držite na udaljenosti od materija koje podstiču koroziju, kao što su na primer hemikalije za baštu. ● Nemojte skladištiti uređaj na otvorenom prostoru.

Preostali rizici

⚠ UPOZORENJE ● Čak i kada se uređaj koristi na propisani način, postoje određeni preostali rizici. Sledeće opasnosti mogu da se pojave prilikom korišćenja uređaja:

- Vibracije mogu da izazovu povrede. Za svaki posao koristite odgovarajući alat, koristite predviđene ručke, te ograničite radno vreme i izloženost.
- Teške povrede usled kontakta sa alatom za sečenje. Alate za sečenje držite dalje od ruku i nogu. Koristite zaštitu za nož ako ne koristite uređaj, takođe i tokom kratkih pauzi u radu.
- Povrede usled razletanja predmeta, npr. drvene strugotine i iverje.

Smanjenje rizika

⚠ OPREZ

- Duže trajanje upotrebe uređaja može da dovede do smetnji u cirkulaciji u rukama uslovljenih vibracijama. Opšte važeće trajanje za upotrebu se ne može utvrditi, jer ono zavisi od više faktora uticaja:
- Lična sklonost ka lošoj cirkulaciji (često hladni prsti, utrnulost prstiju)

- Niske temperature okoline. Nositi tople rukavice za zaštitu ruku.
- Ometena cirkulacija usled suviše čvrstog zatezanja.
- Neprekidan rad je štetniji od rada koji se prekida pauzama.

Kod redovnog, dugotrajnog korišćenja uređaja i kod ponovljene pojave simptoma, kao što su npr. utrnulost prstiju, hladni prsti, trebate se obratiti lekaru.

Namenska upotreba

⚠ OPASNOST

Nenamenska upotreba

Opasnost po život usled povreda posekotinama
Uređaj koristiti samo u skladu sa namenom.

- Sekač grana je namenjen samo za privatnu upotrebu.
- Uređaj je predviđen samo za upotrebu na otvorenom.
- Iz sigurnosnih razloga, uređaj uvek čvrsto držite obema rukama.
- Uređaj je predviđen za sečenje i kresanje manjih grana i ogranaka (za maksimalnu debljinu granu pogledajte *Tehnički podaci*). Korisnik pri tom mora stajati bezbedno na tlu.

Svaka drugačija upotreba, npr. sečenje predmeta koji nisu od drveta, nije dozvoljena. Za opasnosti, koje nastaju kao posledica nedozvoljene upotrebe, odgovornost snosi korisnik.

Zaštita životne sredine



Ambalaža može da se reciklira. Pakovanja odložite u otpad na ekološki način.



Električni i elektronski uređaji sadrže dragocene materijale koji se mogu reciklirati, a često i sastavne delove kao što su baterije, akumulatori ili ulje koji, u slučaju pogrešnog rukovanja ili pogrešnog odlaganja u otpad mogu da predstavljaju potencijalnu opasnost za zdravlje ljudi i životnu sredinu. Međutim, ovi sastavni delovi su neophodni za pravilan rad uređaja. Uređaji označeni ovim simbolom ne smeju da se odlažu u kućni otpad.

Napomene o sastojcima (REACH)

Aktuelne informacije o sastojcima možete pronaći na: www.kaercher.com/REACH

Pribor i rezervni delovi

Koristite samo originalni pribor i originalne rezervne delove pošto oni garantuju bezbedan rad i rad bez smetnji na uređaju.

Informacije o priboru i rezervnim delovima možete pronaći na www.kaercher.com.

Obim isporuke

Obim isporuke uređaja je prikazan na pakovanju. Prilikom otpakivanja proverite da li je sadržaj potpun. Ukoliko nedostaje pribor ili u slučaju štete nastale prilikom transporta obavestite vašeg distributera.

Simboli na uređaju



Opšti znak upozorenja

	Pre puštanja u pogon pročitajte uputstvo za rad i sve sigurnosne napomene.
	Prilikom radova sa uređajem nosite rukavice koje nisu klizave i koje su otporan na kidanje.
	Prilikom radova sa uređajem nosite neklizave zaštitne cipele.
	Prilikom radova sa uređajem nosite odgovarajuću zaštitu za oči i sluh.
	Uređaj nemojte izlagati kiši ili vlažnim uslovima.
	Opasnosti od električne struje. Prilikom radova sa uređajem održavajte minimalni razmak od 10 m od slobodnih vodova.
	Opasnost usled razletanja predmeta. Svi posmatrači, posebno deca i kućni ljubimci, treba da budu udaljeni najmanje 15 m od radnog područja.
	Držite ruke dalje od oštrica.

Opis uređaja

U ovom uputstvu za rad je opisana maksimalna opremljenost uređaja. U zavisnosti od modela, postoje razlike u obimu isporuke (pogledati pakovanje).

Vidi sliku na grafičkim stranama
Slika A

- 1 Prekidač uređaja
- 2 Taster za otključavanje prekidača uređaja
- 3 Kućište rukohvata
- 4 Natpisna pločica
- 5 Taster za deblokadu akumulatorskog pakovanja
- 6 Nož za sečenje
- 7 Kuka
- 8 Zaštita noževa
- 9 *Punjač za brzo punjenje Battery Power 18V
- 10 *Akumulatorsko pakovanje Battery Power 18V

* Nije sadržano u obimu isporuke

Akumulatorsko pakovanje

Uređaj može da se koristi sa Napajanje Kärcher baterijom od 18 V akumulatorskim pakovanjem.

Puštanje u pogon

Uklanjanje zaštite za nož

1. Uklonite zaštitu za nož.

Slika B

Montaža kuke

1. Montirajte kuku pomoću krstastig odvijčača.
Slika C

Montaža akumulatorskog pakovanja

1. Akumulatorsko pakovanje gurnuti u prihvatnik uređaja sve dok čujno ne nalegne.
Slika D

Osnove rukovanja

1. Proverite da li na drvetu i granama postoje oštećenja kao npr. truljenje ili su grane suviše zategnute.
2. Uređaj držite čvrsto sa obe ruke.
Slika E
3. Pomoću kuke uklonite olabavljenu koru ili grane.
Slika F

Uključivanje uređaja

1. Pritisnite taster za deblokadu prekidača uređaja.
Slika G
2. Pritisnite prekidač uređaja. Uređaj se pokreće.
3. Pustite prekidač uređaja. Uređaj se zaustavlja.

Otpuštanje blokada

Drveno iverje ili kora može dovesti do blokade reznih noževa.

⚠ OPOZORENJE

Uklanjanje blokada

Posekotine usled oštrog noža ili predmeta sa oštrim ivicama

Nosite zaštitne rukavice, kada vršite proveru ili uklanjanje blokade.

1. Pritisnite prekidač uređaja 3 - 4 puta. Ako se blokada na taj način ne može otkloniti, postupite na sledeći način:
2. Uklonite akumulatorsko pakovanje (vidi poglavlje *Uklanjanje akumulatorskog pakovanja*).
3. Pomoću komadića drveta ili gumenog čekića pažljivo udarajte po nožu za sečenje sve dok blokada ne popusti. Pri tome ruke držite dalje od noževa za sečenje, jer se noževi za sečenje iznenada otvaraju nakon uklanjanja blokade.

Slika H

4. Proverite da li se noževi za sečenje slobodno pomeraju, po potrebi pomoću četke očistite strana tela sa noževa za sečenje.
5. Montirajte akumulatorsko pakovanje (vidi poglavlje *Montaža akumulatorskog pakovanja*).
6. Pre nastavka sečenja, pritisnite prekidač uređaja kako bi se noževi za sečenje u potpunosti otvorili.
Slika G

Uklanjanje akumulatorskog pakovanja

Napomena

Pri dužim prekidima u radu uklonite akumulatorski pakovanje iz uređaja i zaštitite ga od neovlašćenog korišćenja.

1. Taster za deblokadu akumulatorskog pakovanja povucite u smeru akumulatorskog pakovanja.
Slika I
2. Pritisnite taster za deblokadu akumulatorskog pakovanja da biste deblokirali akumulatorsko pakovanje.

3. Izvadite akumulatorsko pakovanje iz uređaja.

Završetak rada

1. Uklonite akumulatorsko pakovanje iz uređaja (vidi poglavlje *Uklanjanje akumulatorskog pakovanja*).
2. Očistite uređaja (pogledajte poglavlje *Čišćenje uređaja*).

Transport

⚠ OPREZ

Zanemarivanje težine

Opasnost od povreda i oštećenja

Prilikom transporta obratite pažnju na težinu uređaja.

⚠ OPREZ

Nekontrolisano pokretanje

Posekotine

Pre transporta izvadite akumulator iz uređaja.

Uređaj transportujte samo sa postavljenom zaštitom za noževe.

- Prilikom transporta uređaj osigurajte od klizanja i prevrtanja.

Skладиštenje

Očistite uređaj pre svakog skladištenja (pogledajte poglavlje *Čišćenje uređaja*).

⚠ OPREZ

Zanemarivanje težine

Opasnost od povreda i oštećenja

Prilikom skladištenja obratite pažnju na težinu uređaja.

⚠ OPREZ

Nekontrolisano pokretanje

Posekotine

Pre skladištenja izvadite akumulator iz uređaja.

Uređaj skladištite samo sa postavljenom zaštitom za noževe.

1. Uklonite kuku pomoću odgovarajućeg krstastog odvijčača.
Slika J
2. Postavite zaštitu za noževe.
Slika K
3. Uređaj skladištite na suvom i dobro provetrenom mestu. Držati ga na udaljenosti od materija sa korozivnim dejstvom, kao što su baštenske hemikalije i soli za odleđivanje. Uređaj nemojte skladištiti na otvorenom.

Nega i održavanje

⚠ OPREZ

Nekontrolisano pokretanje

Posekotine

Pre svih radova na uređaju, izvadite akumulator iz uređaja.

⚠ OPREZ

Oštro sečivo noža

Posekotine

Prilikom svih radova na nožu za sečenje nosite zaštitne rukavice.

Čišćenje uređaja

PAŽNJA

Nepripravno čišćenje

Oštećenje kućišta rukohvata

Za čišćenje kućišta rukohvata nemojte koristiti rastvarače.

Koristite čiste krpe za uklanjanje zaprljanja, kao što su npr. prašina, ulje ili maziva.

PAŽNJA

Kontakt sa hemikalijama

Oštećenje plastičnih delova

Plastični delovi ne smeju da dođu u kontakt sa hemikalijama kao što su npr. kočiona tečnost, benzini, proizvodi na bazi nafte ili sredstva za uklanjanje rđe.

1. Uklonite akumulatorsko pakovanje (vidi poglavlje *Uklanjanje akumulatorskog pakovanja*).
2. Pomoću četke uklonite ostatke materijala za sečenje i prijavštinu sa noža za sečenje.
Slika L
3. Kućište rukohvata očistite pomoću meke, suve krpe.

Podmazivanje noža za sečenje

Kako bi se sačuvao kvalitet noža za sečenje, isti treba da se podmaže nakon svake upotrebe.

Napomena

Veoma dobar rezultat ćete postići ako koristite mašinsko ulje u tankom sloju ili ulje u spreju.

1. Uređaj položite na ravnu površinu.
2. Nanesite ulje na noževe za sečenje.

Slika M

Pre puštanja u pogon

Pre svakog puštanja u pogon treba izvršiti sledeće aktivnosti održavanja:

- Proverite da li na uređaju postoje oštećenja.
- Proverite pričvršćenost svih spreznjaka, navrtki i zavrtnejeva.
- Proverite oštrinu noža za sečenje. Zamenite tupi nož za sečenje.

Pomoć u slučaju smetnji

Smetnje obično imaju jednostavne uzroke koje možete samostalno da otklonite uz pomoć sledećeg pregleda. U slučaju da imate nedoumice ili smetnje koje nisu ovde navedene, obratite se ovlašćenoj servisnoj službi.

Sa povećanim starenjem kapacitet akumulatorskog pakovanja će se smanjiti čak i kod dobre nege, tako da se ni u potpuno napunjenom stanju ne može postići puno vreme rada. To ne predstavlja nedostatak.

Greška	Uzrok	Otklanjanje
Uređaj se ne pokreće	Akumulatorsko pakovanje je prazno.	● Napunite akumulatorsko pakovanje.
	Akumulatorsko pakovanje je neispravno.	● Zamenite akumulatorsko pakovanje.
	Akumulatorsko pakovanje nije pravilno postavljeno.	● Akumulatorsko pakovanje gurati u prihvatnik sve dok se ne uklopi.
Uređaj se zaustavlja tokom rada	Nož za sečenje je blokiran materijalom za sečenje.	● Uklonite posečeni materijal.
	Akumulator je pregrejan	● Prekinite rad i sačekajte da temperatura akumulatora ponovo bude u normalnom opsegu.
	Motor je pregrejan	● Prekinite rad i ostavite motor da se ohladi.

Garancija

U svakoj zemlji važe uslovi garancije koje je izdala naša nadležna distributivna organizacija. Bilo kakve smetnje na uređaju otklanjamo besplatno u garantnom roku, ukoliko je uzrok smetnje greška u materijalu ili proizvodnji. U slučaju koji podleže garanciji obratite se sa računom vašem distributeru ili narednoj ovlašćenoj lokaciji servisne službe.
(Adresu vidi na poledini)

Tehnički podaci

		TLO 18-32
Podaci o snazi uređaja		
Radni napon	V	18
Prečnik materijala za sečenje, meko drvo (maks.)	mm	32
Prečnik materijala za sečenje, tvrdo drvo (maks.)	mm	28
Trajanje ciklusa sečenja/pauze	s	10 / 7
Utvrđene vrednosti prema EN 60745-1		
Nivo zvučnog pritiska L_{pA}	dB(A)	70,8
Nepouzdanost K_{pA}	dB(A)	3,0
Nivo zvučne snage L_{WA}	dB(A)	81,8
Nepouzdanost K_{WA}	dB(A)	3,0
Vrednost vibracije na šaci-ruci, prednji rukohvat	m/s^2	0,5

TLO 18-32

Vrednost vibracije na šaci-ruci, zadnji rukohvat	m/s^2	0,7
Nepouzdanost K	m/s^2	1,5
Dimenzije i težine		
Dužina x širina x visina	mm	910 x 190 x 95
Težina (bez akumulatorskog pakovanja)	kg	2,4

Zadržano pravo na tehničke promene.

Vrednost vibracija

⚠ UPOZORENJE

Navedena vrednost vibracija je izmerena standardnim postupkom testiranja i može da se koristi za poređenje uređaja.

Navedena vrednost vibracija sme da se koristi za privremenu procenu opterećenja.

U zavisnosti od vrste i načina rada uređaja, emisija vibracija tokom trenutnog korišćenja uređaja može da odstupa od navedene ukupne vrednosti.

Uređaji sa vrednosti vibracije ruka-šaka > 2,5 m/s^2 (vidi poglavlje Tehnički podaci u uputstvu za rad)

⚠ OPREZ • Вишеасовно непрекидно коришћење уређаја може довести до осећаја умрлуости. • Носити топле рукавице за заштиту руку. • Правите редовне прекиде у раду.

EU изјава о усклађености

Овим путем изјављујемо да машина означена у наставку, на основу своје концепције и конструкције као и у изведби коју смо пустили у промет, одговара важећим основним заhtевима за безбедност и здравље из ЕУ директива. У случају измена на машини без наше сагласности ова изјава престaje да важи.
Производ: Акумулаторски секач грана
Тip: 1.444-020.0

Важеће директиве ЕУ

2006/42/EZ (+2009/127/EZ)
2011/65/EU
2014/30/EU

Применјене хармонизоване норме

EN 55014-1: 2017
EN 55014-2: 2015
EN 60745-1:2009+A11:2010
EN 50581: 2012
EN ISO 12100: 2010

Потписници делују по налогу и уз пуномоћ управног одбора.

H. Jenner
Chairman of the Board of Management

S. Reiser
Director Regulatory Affairs & Certification

Лице овлашћено за документацију: S. Reiser
Alfred Kärcher SE & Co. KG
Alfred-Kärcher-Str. 28 - 40
71364 Winnenden (Germany)
Tel.: +49 7195 14-0
Faks: +49 7195 14-2212
Winnenden, 2018/07/01

Садржање

Указанија за безбедност.....	148
Употреба по предназначење.....	152
Заштита на околната средa.....	152
Акcesoари и резервни части.....	152
Обхват на доставка.....	152
Символи върху уреда.....	152
Описаније на уреда.....	152
Пусканије в експлоатација.....	153
Основно обслужуване.....	153
Вкључивање на уреда.....	153
Отстраняване на блокираци предмети.....	153
Изваждане на акумулирашата батерија.....	153
Прикључивање на работата.....	153
Транспортирање.....	153
Съхранение.....	153
Грижа и поддръжка.....	154
Помощ при повреди.....	154
Гаранција.....	154
Технически данни.....	154
Стойност на вибрации.....	155
Декларација за съответствие на ЕС.....	155

Указанија за безбедност



Преди първото използване на уреда прочетете тези указания за безбедност, това оригинално ръководство за експлоатация, приложените към

акумулирашата батерија указания за безбедност и приложеното оригинално ръководство за експлоатация Акумулирашата батерија/Зарядно устройство. Процедирайте съответно. Запазете книжките за последващо използване или за следващия собственик.

Освен указанията в ръководството за експлоатация, трябва да спазвате и общовалидните законови предписанија за безбедност и избягване на злополуки.

Степени на опасност

⚠ ОПАСНОСТ

- Указаније за непосредствена опасност, която може да доведе до тежки телесни повреди или до смърт.

⚠ ПРЕДУПРЕЖДЕНИЕ

- Указаније за възможна опасна ситуација, която може да доведе до тежки телесни повреди или до смърт.

⚠ ПРЕДПАЗЛИВОСТ

- Указаније за възможна опасна ситуација, която може да доведе до леки телесни повреди.

ВНИМАНИЕ

- Указаније за възможна опасна ситуација, която може да доведе до материални щети.

Общи указания за безбедност за електроинструменти

⚠ ПРЕДУПРЕЖДЕНИЕ

- Прочетете всички указания за безбедност и инструкции.

Пропуските при спазване на указанията за безбедност и инструкциите могат да причинят електрически удар и/или тежки наранявания. Съхранявайте всички указания за безбедност и инструкции за бъдеща употреба.

Използваният в указанията за безбедност термин "електроинструмент" се отнася до захранвани от мрежата електроинструменти (с електрически кабел) и захранвани с акумулирашата батерија електроинструменти (без електрически кабел).

1 Безбедност на работното място

- Поддръжките работното си място чисто и добре осветено. Липсата на ред или недоброто осветление на работното място могат да доведат до злополуки.
- Не работете с електроинструмента в експлозивна средa, в която има запалими течности, газове или прахове. Електроинструментите генерират искри, които могат да възпламенят праха или парите.
- Децата и страничните хора трябва да стоят встрани при използване на електроинструмента. При разсейване можете да загубите контрола над уреда.

- 2 **Електрическа безопасност**
- a **Свързващият щепсел на електроинструмента трябва да пасва в контакта. Щепселът не бива да се променя по никакъв начин. Не използвайте адаптери с електроинструменти със защитно заземяване. Непроменните щепсели и подходящите контакти намаляват риска от електрически удар.**
 - b **Избягвайте контакт на тялото със заземени повърхности като тръби, отоплителни уреди, печки и хладилници. Има увеличен риск от електрически удар, ако тялото ви се заземи.**
 - c **Пазете електроинструментите от дъжд или влага. Проникването на вода в електроинструмента увеличава риска от електрически удар.**
 - d **Кабелът не бива да се използва за други цели, напр. за носене и окачване на електроинструмента или за изтегляне на щепсела от контакта. Пазете кабела от топлина, масло, остри ръбове или движещи се части на уреди. Повредените или усукани електрически кабели увеличават риска от електрически удар.**
 - e **Когато работите с електроинструмент на открито, използвайте само такива удължителни кабели, които са подходящи за работа на открито. Използването на подходящ за работа на открито удължителен кабел намалява риска от електрически удар.**
 - f **Ако работата с електроинструмента във влажна среда не може да се избегне, използвайте предпазен прекъсвач против утечен ток. Използването на предпазен прекъсвач против утечен ток намалява риска от електрически удар.**
- 3 **Безопасност на хората**
- a **Бъдете внимателни и следете за това, какво правите; подхождайте благоразумно към работата с електроинструмент. Не използвайте електроинструмента, ако сте уморени или се намирате под влиянието на наркотични вещества, алкохол или медикаменти. Момент невнимание при използването на електроинструмент може да доведе до сериозни наранявания.**
 - b **Носете лично защитно оборудване и винаги използвайте защитни очила. Носенето на лично защитно оборудване като маска за прах, устойчиви на хлъзгане предпазни обувки, защитна каска или защита за слуха според вида и употребата на електроинструмента намалява риска от наранявания.**
 - c **Избягвайте неволното пускане в експлоатация. Уверявайте се, че електроинструментът е изключен, преди да го свържете към електрозахранването и/или акумулиращата батерия, преди да го повдигате или да го носите. Ако при носене на електроинструмента държите пръста си на превключателя или ако свързвате включен уред към електрозахранването, може да се стигне до злополуки.**
- d **Преди включване на електроинструмента отстранявайте работните накрайници и винтовите ключове. Инструмент или ключ, намиращи се във въртяща се част на уреда, могат да доведат до наранявания.**
- e **Избягвайте необичайните позиции на тялото. Погрижете се за стабилна позиция и по всяко време пазете равновесие. Така можете да контролирате по-добре електроинструмента в неочаквани ситуации.**
 - f **Носете подходящи дрехи. Не носете широки дрехи или накити. Дръжте косата, дрехите и ръкавиците далеч от движещите се части. Широките дрехи, ръкавиците, накитите или дългите коси могат да бъдат захванати от движещите се части.**
 - g **Ако могат да се монтират съоръжения за прахоизсмукване и прахоулавяне, уверете се, че те са свързани и се използват правилно. Използването на прахоизсмукване може да намали рисковете от прах.**
- 4 **Използване и обслужване на електроинструмента**
- a **Не претоварвайте уреда. Използвайте за работата си предвидения за това електроинструмент. С подходящ електроинструмент работите по-добре и по-безопасно в посочения мощностен диапазон.**
 - b **Не използвайте електроинструмент, чийто превключвател е дефектен. Електроинструмент, който не може повече да се включва или изключва, е опасен и трябва да се ремонтира.**
 - c **Изтегляйте щепсела от контакта и/или изваждайте акумулиращата батерия, преди да извършвате настройки по уреда, преди смяна принадлежности или оставяне на уреда. Тази превантивна мярка предотвратява неволното стартиране на електроинструмента.**
 - d **Съхранявайте неизползваните електроинструменти на места, които са недостъпни за деца. Не позволявайте употреба на уреда от хора, които не са запознати с него или не са прочели тези инструкции. Електроинструментите са опасни, ако се използват от хора без опит.**
 - e **Поддържайте електроинструментите грижливо. Проверявайте дали подвижните части функционират безупречно и не се захващат, дали няма счупени или повредени части, така че функцията на електроинструмента да е нарушена. Осигурете ремонт на повредените части преди използване на уреда. Много злополуки са причинени от лошо поддържани електроинструменти.**
 - f **Поддържайте режещите инструменти остри и чисти. Грижливо поддържаните режещи инструменти с остри режещи ръбове се заклиняват по-малко и са по-лесни за направляване.**
 - g **Използвайте електроинструмент, принадлежности, работни накрайници и др. съгласно тези инструкции. При това**

съблюдавайте условията на работа и дейността, която трябва да се извършва. Използването на електроинструменти за друга, различна от предвидената употреба, може да доведе до опасни ситуации.

5 Използване и поддръжка на акумулиращи батерии

- a Зареждайте акумулиращата батерия само с разрешените от производителя зарядни устройства. Зарядни устройства, които не са подходящи за съответната акумулираща батерия, могат да доведат до пожар.
- b Използвайте уреда само с подходяща акумулираща батерия. Използването на други акумулиращи батерии може да доведе до наранявания или пожари.
- c Когато не използвате акумулиращата батерия, я дръжте далеч от метални предмети като кламери, монети, ключове, пирони, винтове или други малки метални предмети, които могат да доведат до късо съединение. Късото съединение може да доведе до пожар или експлозия.
- d При определени обстоятелства от акумулиращата батерия може да изтече електролит. Избягвайте контакт. Ако попаднете в контакт с електролита, изплакнете основно с вода. Ако електролитът попадне в очите Ви, незабавно потърсете лекарска помощ. Електролитът на акумулиращата батерия може да причини обриви и изгаряния по кожата.

6 Сервис

- a Възлагайте ремонта на вашия електроинструмент само на квалифициран експертен персонал и само с използването на оригинални резервни части. Така се гарантира, че безопасността на уреда се запазва.

Указания за безопасност - ножици за клони

Уредът има фиксирана дължина от 0,91 m.

⚠ ОПАСНОСТ ● Тежки наранявания вследствие на работа без концентрация. Не използвайте уреда, ако сте под влияние на наркотични вещества, алкохол или медикаменти, или ако сте уморени.

⚠ ПРЕДУПРЕЖДЕНИЕ ● Уредът не е предназначен за употреба от деца или лица с ограничени физически, сензорни или умствени способности, или от лица, които не са запознати с настоящите инструкции. Валидни на мястото разпоредби могат да налагат ограничения за възраст на обслужващото лице. ● Не използвайте уреда при опасност от мълнии. ● Опасност от токов удар. Не работете с уреда в радиус от 10 m около въздушни линии. ● Уверете се, че всички предпазни приспособления и ръкохватки са правилно и сигурно закрепени, и в добро състояние. ● Преди да използвате уреда, си осигурете стабилно състояние, чисто работно място и планирайте път за изтегляне при падащи клони. ● Винаги дръжте уреда с две ръце. Дръжте здраво предната ръкохватка с едната ръка. С другата ръка дръжте здраво задната

ръкохватка, обслужвайте бутона за деблокиране и прекъсвача на уреда. ● При работа с уреда носете дълги, здрави панталони, облекло с дълги ръкави и устойчиви на подхлъзване ботуши. Не работете боси. Не носете сандали или къси панталони. Избягвайте свободно облекло или облекло с шнурове и ленти. ● Опасност от откат поради заеуба на равновесие. Избягвайте необичайна позиция на тялото, осигурете си устойчиво, стабилно положение и пазете равновесие. ● Преди да пуснете уреда в експлоатация, сменяйте износените или повредените части. ● Опасност от нараняване. Не предприемайте никакви промени по уреда. Не използвайте уреда за задвижване на прикачни компоненти или на уреди, които не са препоръчани от производителя на уреда. ● Използвайте уреда само на дневна светлина или при добро изкуствено осветление. ● Не бива да използвате уреда, ако режещият механизъм не функционира безупречно. ● За да се предпазите от падащи клони, не стойте под клони, които се реже. ● Не дръжте ножицата за клони под ъгъл, по-голям от 60° спрямо земната повърхност. ● Между затегнатата челюст и ножа могат да навлязат материал от рязането и други материали. Пазете уреда чист от материал от рязане и други материали. ● Опасност от нараняване поради продължително, непрекъснато използване на уреда. При работата с уреда правете редовно почивки. ● Уверете се, че уредът е правилно позициониран, преди да го стартирате. ● Изключете уреда, извадете акумулиращата батерия и се уверете, че всички движещи се части са напълно спрени: ● Преди да почистите уреда или да отстраните блокиращ предмет. ● Когато оставяте уреда без надзор. ● Преди да монтирате или демонтирате прикачни компоненти. ● Преди да проверите, извършвате работи по поддръжка или да работите по уреда.

⚠ ПРЕДПАЗЛИВОСТ ● Носете цялостна защита за очите и слуха.

ВНИМАНИЕ ● Съхранявайте уреда само във вътрешни помещения.

Допълнителни указания за безопасност

⚠ ПРЕДУПРЕЖДЕНИЕ ● Тежки наранявания поради небрежност при отказ от запознаване с уреда поради честата употреба. ● По време на работата не допускате в работната зона стоящи наоколо хора, деца и животни. ● Опасност от нараняване, ако намиращ се под напрежение клон отскочи рязко при рязането. ● Острият режещ ръб намалява риска от наранявания и повишава мощността на рязане. Поддържайте режещия ръб остър и чист, следвайте инструкциите за смазване и за смяна на аксесоари. ● Преди всяка употреба и след всеки удар проверявайте уреда за повреди. Повредените части трябва да се ремонтират или подменят от оторизирания сервис. ● Ако уредът е паднал, бил е ударен или вибрира необичайно, незабавно го спрете и проверете за повреди, респ. установете причината за вибрациите.

Възложете ремонта на повредите на оторизирания сервиз или сменете уреда.

● **Опасност от наранявания и повреди на уреда при извършване на работи по поддръжка и грижа от некевалифициран персонал.** Работите по сервизно обслужване и поддръжка на този уред изискват специална защита и специално ниво на знания, и трябва да се извършват само от съответно квалифициран и специално обучен специализиран персонал. ● **Опасност от нараняване поради неправилно обслужване.** Запазете това ръководство за експлоатация, редовно правете справки в него и го използвайте за инструктаж на други хора за употребата на уреда. Когато преотстъпвате или предавате уреда, предавайте с него това ръководство за експлоатация.

⚠ ПРЕДПАЗЛИВОСТ ● Хлъзгавите ръкохватки и повърхности на ръкохватките възпрепятстват безопасното управление и контрол на уреда в неочаквани ситуации. Пазете ръкохватките и техните повърхности сухи, чисти и без масло и смазочни материали. ● **Преди началото на работата се уверете, че всички предпазни устройства са поставени правилно и функционират.**

Безопасна поддръжка и грижа

⚠ ПРЕДУПРЕЖДЕНИЕ ● Преди да проверите, почистите или извършвате работи по поддръжката на уреда, изключете двигателя, уверете се, че всички движещи се части са напълно спрени и извадете акумулиращата батерия. ● Работите по сервизно обслужване и поддръжка на този уред изискват специално внимание и ниво на знания и трябва да се извършват само от специализиран персонал със съответната квалификация. За поддръжката занесете уреда в оторизирания сервиз. ● **Уверявайте се, че уредът е в безопасно състояние, като периодично проверявате дали болтовете, гайките и винтовете са здраво затегнати.**

⚠ ПРЕДПАЗЛИВОСТ ● Използвайте само резервни части, принадлежности и приставки, разрешени от производителя. Оригиналните резервни части, оригиналните принадлежности и оригиналните приставки дават гаранция за безопасна и безпроблемна експлоатация на уреда. ● **Наранявания и повреди на уреда при увреждане, размекване или разрушаване на пластмасови части от химическо вещество.** Избягвайте контакт на пластмасови части със спирална течност, бензин, продукти на базата на нефт, средства за отстраняване на ръжда и т. н.

ВНИМАНИЕ ● След всяка употреба почиствайте продукта с мека, суха кърпа. ● За почистване на пластмасовите части не използвайте разтворители, тъй като те увреждат използваните за производството на уреда материали. Отстранявайте замърсявания като прах, масло и смазочни материали с чиста кърпа.

Указание ● **Вие имате право да извършвате само описаните в настоящото ръководство за експлоатация настройки и ремонти.** При ремонти извзем описаните тук се свържете с Вашия оторизирания сервиз. ● **За да осигурите дълъг и надежден експлоатационен живот на уреда, трябва редовно да извършвате описаните в ръководството за експлоатация дейности по поддръжката.**

Безопасно транспортиране и съхранение

⚠ ПРЕДУПРЕЖДЕНИЕ ● Изключете уреда, оставете го да се охлади и извадете акумулиращата батерия, преди да го приберете за съхранение или да го транспортирате.

⚠ ПРЕДПАЗЛИВОСТ ● **Опасност от наранявания и повреди по уреда.** При транспортирането осигурявайте уреда срещу движение или падане.

ВНИМАНИЕ ● **Отстранявайте всички чужди тела от уреда, преди да го транспортирате или приберете за съхранение.** ● След всяка употреба почиствайте продукта с мека, суха кърпа. ● **Съхранявайте уреда на сухо и добре проветрявано място, недостъпно за деца.** Дръжте уреда далеч от вещества с корозивно действие, като химикали за градинска употреба. ● **Не съхранявайте уреда на открито.**

Остатъчни рискове

⚠ ПРЕДУПРЕЖДЕНИЕ ● **Дори когато уредът се използва, както е предписано, продължават да съществуват определени остатъчни рискове.** При използването на уреда могат да възникнат следните опасности:

- **Вибрацията може да причини наранявания.** За всяка работа използвайте правилния инструмент, използвайте предвидените ръкохватки и оградичавайте работното време и излагането на вибрация.
- **Тежки наранявания поради контакт с режещите инструменти.** Дръжте режещите инструменти далеч от ръцете и краката си. Използвайте защитата на ножа, когато не използвате уреда, дори по време на кратки прекъсвания на работата.
- **Наранявания поради отхвърлени с висока скорост предмети,** напр. дървени стърготини и стружки.

Намаляване на риска

⚠ ПРЕДПАЗЛИВОСТ

- **По-дългото време на използване на уреда може да доведе до нарушения в кръвообращението в областта на ръцете, причинени от вибрациите.** Общовалидно време на използване не може да се установи, тъй като това зависи от множество фактори, които оказват влияние:
- **Персоналните проблеми с кръвообращението (честа поява на усещане за студ и изтръпване на пръстите на ръцете)**
- **Ниска температура на околната среда.** Носете топли ръкавици за защита на ръцете.
- **Затруднено кръвообращение поради здраво хващане.**

- *Непрекъснатата работа е по-вредна от работата, прекъсвана от почивки. При редовно, дълготрайно използване на уреда и при повторна поява на симптоми, като напр. изтръпване и усещане за студ в пръстите на ръцете, трябва да потърсите лекар.*

Употреба по предназначение

⚠ ОПАСНОСТ

Употреба не по предназначение

Опасност за живота поради порезни наранявания
Използвайте уреда само по предназначение.

- Ножицата за клони е предназначена само за частна употреба.
- Уредът е предназначен само за употреба на открито.
- От съображения за безопасност уредът винаги трябва да се държи здраво с двете ръце.
- Уредът е предназначен за рязане и подрязване на малки клони (максимални дебелини на клоните - вж. *Технически данни*). При това потребителят стои стабилно на земята.

Всяка друга употреба, напр. рязането на предмети, които не са от дървесина, е недопустима. Потребителят отговаря за опасности, които възникват поради недопустима употреба.

Защита на околната среда



Опаковъчните материали подлежат на рециклиране. Моля, изхвърляйте опаковките по съобразен с околната среда начин.



Електрическите и електронните уреди съдържат ценни материали, подлежащи на рециклиране, а често и съставни части, напр. батерии, акумулаторни батерии или масло,

които при неправилно боравене или изхвърляне могат да представляват потенциална опасност за човешкото здраве и за околната среда. За правилното функциониране на уреда все пак тези съставни части са необходими. Обозначените с този символ уреди не трябва да бъдат изхвърляни заедно с битовите отпадъци.

Указания за съставни вещества (REACH)

Актуална информация относно съставни вещества можете да намерите тук: www.kaercher.com/REACH

Акcesoари и резервни части

Използвайте само оригинални акcesoари и оригинални резервни части, по този начин осигурявате безопасната и безпроблемна експлоатация на уреда.

Информация относно акcesoари и резервни части ще намерите тук: www.kaercher.com.

Обхват на доставка

Обхватът на доставката на уреда е изобразен върху опаковката. При разопаковане проверете съдържането за цялост. При липсващи акcesoари или при транспортни щети, моля, обърнете се към Вашия дистрибутор.

Символи върху уреда



Общ предупредителен знак

	Преди пускане в експлоатация прочетете ръководството за експлоатация и всички указания за безопасност.
	При работата с уреда носете устойчиви на хлъзгане и издръжливи ръкавици.
	При работата с уреда носете устойчиви на хлъзгане защитни обувки.
	При работата с уреда носете подходяща защита за очите и слуха.
	Не излагайте уреда на дъжд и влага.
	Опасност от електричество. При работата с уреда спазвайте минимално разстояние от 10 m от въздушни линии.
	Опасност поради отхвърлени с висока скорост предмети. Дръжте всички наблюдатели, особено деца и домашни любимци, на минимално разстояние 15 m от работната зона.
	Дръжте ръцете си далеч от остриетата.

Описание на уреда

В това упътване за работа е описано максималното оборудване. В комплекта на доставката има разлики в зависимост от модела (вижте опаковката).

Вж. изображението на страниците с графики Фигура А

- ① Прекъсвач на уреда
- ② Бутон за деблокиране на прекъсвача на уреда
- ③ Корпус на ръкохватката
- ④ Типова табелка
- ⑤ Бутон за деблокиране на акумулиращата батерия
- ⑥ Режещ нож
- ⑦ Кука
- ⑧ Защита на ножа
- ⑨ *Зарядно устройство за бързо зареждане Battery Power 18V
- ⑩ *Акумулираща батерия Battery Power 18V

* Не е включено в комплекта на доставката

Акумулираща батерия

Уредът може да работи с една акумулираща батерия 18 V Kärcher Battery Power.

Пускане в експлоатация

Сваляне на защитата на ножа

1. Свалете защитата на ножа.
Фигура В

Монтиране на куката

1. Монтирайте куката с подходяща кръстата отвертка.
Фигура С

Монтиране на акумулиращата батерия

1. Пъхнете акумулиращата батерия в гнездото на уреда, докато се чуе фиксирането ѝ.
Фигура D

Основно обслужване

1. Проверете дървото и клоните за увреждания като напр. загиване или дали клоните са под напрежение.
2. Дръжте здраво уреда с двете ръце.
Фигура E
3. С куката отстранете отделящи се кора или клонови.
Фигура F

Включване на уреда

1. Натиснете бутона за деблокиране на прекъсвача на уреда.
Фигура G
2. Натиснете прекъсвача на уреда. Уредът стартира.
3. Отпуснете прекъсвача на уреда. Уредът спира.

Отстраняване на блокиращи предмети

Дървесните стружки или кори могат да доведат до блокиране на режещите ножове.

⚠ ПРЕДУПРЕЖДЕНИЕ

Отстраняване на блокиращи предмети

Порезни наранявания поради остър нож или предмети с остри краища
Носете защитни ръкавици, когато проверявате или отстранявате блокиращ предмет.

1. Натиснете прекъсвача на уреда 3 - 4 пъти. Ако блокиращите предмети не могат да бъдат отстранени така, процедурирайте, както следва:
2. Извадете акумулиращата батерия (вж. глава *Изваждане на акумулиращата батерия*).
3. С парче дърво или гумен чук удрайте внимателно режещия нож, докато блокиращият предмет се отдели. При това дръжте ръцете си далеч от режещите ножове, тъй като те могат да се отворят внезапно след отстраняването на блокиращия предмет.
Фигура H
4. Проверете дали режещите ножове се движат свободно, при необходимост ги почистете с четка от чужди тела.
5. Монтирайте акумулиращата батерия (вж. глава *Монтиране на акумулиращата батерия*).
6. Преди да продължите рязането, натиснете прекъсвача на уреда, за да се отворят напълно режещите ножове.
Фигура G

Изваждане на акумулиращата батерия

Указание

При продължителни прекъсвания на работата изваждайте акумулиращата батерия от уреда и я осигурявайте срещу неоправомощено ползване.

1. Дръпнете бутона за деблокиране на акумулиращата батерия по посока на акумулиращата батерия.
Фигура I
2. Натиснете бутона за деблокиране на акумулиращата батерия, за да освободите акумулиращата батерия.
3. Извадете акумулиращата батерия от уреда.

Приключване на работата

1. Извадете акумулиращата батерия от уреда (вж. глава *Изваждане на акумулиращата батерия*).
2. Почистете уреда (вж. глава *Почистване на уреда*).

Транспортиране

⚠ ПРЕДПАЗЛИВОСТ

Несъблюдаване на теглото

Опасност от наранявания и повреди

При транспортиране съблюдавайте теглото на уреда.

⚠ ПРЕДПАЗЛИВОСТ

Неконтролирано задвижване

Порезни наранявания

Преди транспортиране изваждайте акумулиращата батерия от уреда.

Транспортирайте уреда само с поставена защита на ножа.

- При транспортиране в превозни средства осигурявайте уреда срещу изплъзване и преобръщане.

Съхранение

Преди всяко съхранение почиствайте уреда (вж. глава *Почистване на уреда*).

⚠ ПРЕДПАЗЛИВОСТ

Несъблюдаване на теглото

Опасност от наранявания и повреди

При съхранението вземайте под внимание теглото на уреда.

⚠ ПРЕДПАЗЛИВОСТ

Неконтролирано задвижване

Порезни наранявания

Преди прибирането за съхранение извадете акумулиращата батерия от уреда.

Съхранявайте уреда само с поставена защита на ножа.

1. Свалете куката с подходяща кръстата отвертка.
Фигура J
2. Поставете защитата на ножа.
Фигура K
3. Съхранявайте уреда на сухо и добре проветрявано място. Дръжте далеч от предизвикващи корозия вещества като химикали за градинска употреба и размразяващи соли. Не съхранявайте уреда на открито.

Грижа и поддръжка

⚠ ПРЕДПАЗЛИВОСТ

Неконтролирано задвижване

Порезни наранявания

Преди всякакви работи изваждайте акумулиращата батерия от уреда.

⚠ ПРЕДПАЗЛИВОСТ

Остър режещ нож

Порезни наранявания

При всякакви работи по режещия нож носете защитни ръкавици.

Почистване на уреда

ВНИМАНИЕ

Неправилно почистване

Повреда на корпуса на ръкохватката

Не използвайте разтворители за почистване на корпуса на ръкохватката.

Използвайте чисти кърпи, за да отстраните замърсявания като напр. прах, масло или смазочни материали.

ВНИМАНИЕ

Контакт с химически вещества

Повреда на пластмасови части

Не допускате контакт на пластмасовите части с химически вещества като напр. спирачна

течност, бензин, продукти на базата на нефт или средства за отстраняване на ръжда.

1. Извадете акумулиращата батерия (вж. глава *Изваждане на акумулиращата батерия*).
2. Почистете режещия нож с четка от остатъци от материал за рязане и от мръсотия.

Фигура L

3. Почистете корпуса на ръкохватката с мек, сух парцал.

Смазване на режещите ножове

За да се запази качеството на режещите ножове, те трябва да се смазват след всяка употреба.

Указания

Много добър резултат ще получите, ако използвате машинно масло, нанасяно на тънка струя, или струйна масльонка.

1. Поставете уреда на равна основа.
2. Нанесете маслото върху режещите ножове.

Фигура M

Преди пускане в експлоатация

Преди всяко пускане в експлоатация трябва да се извършват следните дейности по поддръжка:

- Проверете уреда за повреди.
- Проверете всички болтове, гайки и винтове за фиксирано положение.
- Проверете остротата на режещия нож. Сменете затъпеления режещ нож.

Помощ при повреди

Много често причините за повреда са елементарни и с помощта на следните указания може сами да ги отстраните. Ако не сте сигурни или повредите не са описани тук, обърнете се към оторизирания сервиз.

С увеличаване на стареенето капацитетът на акумулаторната батерия намалява дори при добра грижа, така че и при напълно заредено състояние вече не се достига пълното време на работа. Това не е дефект.

Грешка	Причина	Отстраняване
Уредът не сработва	Акумулиращата батерия е празна.	● Заредете акумулиращата батерия.
	Акумулиращата батерия е дефектна.	● Сменете акумулиращата батерия.
	Акумулиращата батерия не е поставена правилно.	● Пъхнете акумулиращата батерия в гнездото, докато се фиксира.
Уредът спира по време на работа	Режещият нож е блокиран от материал от рязането.	● Отстранете материала от рязането.
	Акумулиращата батерия е прегряла	● Прекратете работата и изчакайте, докато температурата на акумулиращата батерия влезе отново в рамките на нормалния диапазон.
	Моторът е прегрял	● Прекратете работата и оставете мотора да се охлади.

Гаранция

Във всяка държава са валидни издадените от нашия оторизиран дистрибутор гаранционни условия.

Евентуални повреди на Вашия уред ще отстраним в рамките на гаранционния срок безплатно, ако се касае за дефект в материалите или производствен дефект. В случай на предявяване на право на гаранция, се обърнете към Вашия дистрибутор или към най-близкия оторизиран сервиз, като представите касовата бележка. (Адрес, вж. задната страна)

Технически данни

		TLO 18-32
Данни за мощността на уреда		
Работно напрежение	V	18
Диаметър на материала за рязане, мека дървесина (макс.)	mm	32
Диаметър на материала за рязане, твърда дървесина (макс.)	mm	28
Продължителност на цикъла на рязане/пауза	s	10 / 7

TLO 18-32		
Установени стойности съгласно EN 60745-1		
Ниво на звуково налягане L_{pA}	dB(A)	70,8
Неустойчивост K_{pA}	dB(A)	3,0
Ниво на звукова мощност L_{WA}	dB(A)	81,8
Неустойчивост K_{WA}	dB(A)	3,0
Стойност на вибрацията ръка-рамо, предна ръкохватка	m/s^2	0,5
Стойност на вибрацията ръка-рамо, задна ръкохватка	m/s^2	0,7
Неустойчивост K	m/s^2	1,5
Размери и тегла		
Дължина x ширина x височина	mm	910 x 190 x 95
Тегло (без акумулираща батерия)	kg	2,4

Запазваме си правото на технически промени.

Стойност на вибрации

⚠ ПРЕДУПРЕЖДЕНИЕ

Посочената стойност на вибрации е измерена при прилагане на стандартен метод за проверка и може да се използва за сравнение на уредите.

Посочената стойност на вибрации може да се използва в рамките на предварителна оценка на натоварването.

В зависимост от вида и начина, по който се използва уредът, емисиите на вибрации по време на моментното ползване на уреда могат да се различават от посочената обща стойност.

Уреди със стойност на вибрацията ръка-рамо > 2,5 m/s^2 (вж. глава Технически данни от ръководството за експлоатация)

⚠ ПРЕДПАЗЛИВОСТ • Многочасовото, непрекъснато използване на уреда може да доведе до изтръпване. • Носете топли ръкавици за защита на ръцете. • Правете периодични паузи при работа.

Декларация за съответствие на ЕС

С настоящото декларираме, че посочената по-долу машина по своята концепция и конструкция, както и в пуснатото от нас на пазара изпълнение, съответства на приложените основни изисквания за безопасност и опазване на здравето, определени в директивите на ЕС. При несъгласуване с нас промяна на машината тази декларация губи своята валидност.

Продукт: Акумулаторна ножица за клоци
Тип: 1.444-020.0

Приложими директиви на ЕС

2006/42/EO (+2009/127/EO)
2011/65/EC
2014/30/EC

Приложими хармонизирани стандарти

EN 55014-1: 2017
EN 55014-2: 2015
EN 60745-1:2009+A11:2010

EN 50581: 2012
EN ISO 12100: 2010

Подписващите лица действат от името и като пълномощници на управителния орган.



H. Jenner
Chairman of the Board of Management



S. Reiser
Director Regulatory Affairs & Certification

Пълномощник по документацията: S. Reiser
Alfred Kärcher SE & Co. KG
Alfred-Kärcher-Str. 28 - 40
71364 Winnenden (Germany)
Тел.: +49 7195 14-0
Факс: +49 7195 14-2212
Виннден, 2018/07/01

Sisukord

Ohutusjuhised	155
Nõuetekohane kasutamine	158
Keskonnakaitse	158
Lisavarustus ja varuosad	158
Tarnekomplekt	158
Seadmel olevad sümbolid	158
Seadme kirjeldus	159
Käikuvõtmine	159
Põhiline käsitsemine	159
Seadme sisselülitamine	159
Blokeerungute kõrvaldamine	159
Akupaki eemaldamine	159
Käituse lõpetamine	159
Transport	159
Ladustamine	160
Hooldus ja jooksevremont	160
Abi rikete korral	160
Garantii	160
Tehnilised andmed	161
Vibratsiooniväärtus	161
EL vastavusdeklaratsioon	161

Ohutusjuhised



Luigege enne seadme esmakordset kasutamist neid ohutusjuhiseid, antud originaalkasutusjuhendit, akupakiga kaasasolevaid ohutusjuhiseid ning kaasasolevat

originaalkasutusjuhendit Akupakk / laadija. Toimige neile vastavalt. Hoidke brošüürid hilisemaks kasutamiseks või järgmise omaniku tarbeks alles.

Lisaks kasutusjuhendis esitatud juhiste tuleb Teil arvesse võtta ka seadusandja üldisi ohutuslaseid ja õnnetuse ennetamise eeskirju.

Ohuastmed

⚠ OHT

- Viide vahetult ähvardavale ohule, mis võib põhjustada raskeid kehavigastusi või lõppeda surmaga.

⚠ HOIATUS

- Viide võimalikule ohtlikule olukorrale, mis võib põhjustada raskeid kehavigastusi või lõppeda surmaga.

⚠ ETTEVAATUS

- Viide võimalikule ohtlikule olukorrale, mis võib põhjustada kergeid vigastusi.

TÄHELEPANU

- Viide võimalikule ohtlikule olukorrale, mis võib põhjustada varakahjusid.

Elektritööriistade üldised ohutusjuhised

⚠ HOIATUS

- **Lugege kõiki ohutusjuhiseid ja korraldusi.** Ohutusjuhiste ja korralduste eiramine võib põhjustada elektrilöögi ja /või raskeid vigastusi. **Hoidke kõik ohutusjuhised ja korraldused edaspidiseks alles.**

Ohutusjuhistes kasutatud mõiste „elektritööriist“ kehtib võrgutoitega elektritööriistade (võrgukaablina) ja akutoitega (võrgukaablita) elektritööriistade kohta.

1 Töökooha ohutus

- a Hoidke oma tööpiirkond puhta ja hästi valgustatuna. Korraldus või valgustamata tööpiirkonnad võivad põhjustada õnnetusi.
- b Ärge töötage elektritööriistaga plahvatusohtlikus keskkonnas, kus asuvad põlevad vedelikud, gaasid või tolmu. Elektritööriistad tekitavad sädemeid, mis võivad tolmu või aurud süüdata.
- c Hoidke lapsed ja teised inimesed elektritööriista kasutamise ajal eemal. Tähelepanu kõrvalekaldumisel võite kaotada kontrolli seadme üle.

2 Elektriõhutus

- a Elektritööriista ühenduspistik peab sobima pistikupesasse. Pistikut ei tohi mingil viisil muuta. Ärge kasutage adapterpistikuid koos kaitsemaandatud elektritööriistadega. Muutmata pistikud ja sobivad pistikupesad vähendavad elektrilöögriski.
- b Vältige kehalist kontakti maandatud pealispindade nagu torude, küttesüsteemide, pliitide ja külmikutega. Kui Teie keha on maandatud, esineb kõrgeenenud risk elektrilöögi tõttu.
- c Hoidke elektritööriistad vihmast või niiskusest eemal. Vee tungimine elektritööriista sisse suurendab elektrilöögriski.
- d Ärge väärtarvitage kaablit elektritööriista kandmiseks, ülesriputamiseks või pistiku väljatõmbamiseks pistikupesast. Hoidke kaablit eemal kuumusest, õlist, teravatest servadest või liikuvatest seadmeosadest. Kahjustatud või sassilääninud ühenduskaablid suurendavad elektrilöögriski.
- e Töötades elektritööriistaga välitingimustes, kasutage ainult pikenduskaablit, mis on ka välipiirkonna jaoks sobivad. Välipiirkonna jaoks sobilikku pikenduskaabli kasutamine vähendab elektrilöögriski.
- f Kui elektritööriista käitamine niiskes ümbruses on vältimatu, kasutage rikkevoolu kaitselülitit. Rikkevoolu kaitselülitit kasutamine vähendab elektrilöögriski.

3 Inimeste ohutus

- a Olge tähelepanelik, jälgige, mida Te teete ja käituge elektritööriistaga töötamisel mõistlikult. Ärge kasutage elektritööriista, kui olete väsinud või uimastite, alkoholi või ravimite mõju all. Üks tähelepanematuset hetk elektritöö-

riista kasutamisel võib põhjustada tõsiseid vigastusi.

- b Kandke isiklikku kaitsevarustust ja alati kaitseprille. Isikliku kaitsevarustuse nagu tolmumaski, libisemiskindlate turvajalatsite, kaitsekiivri või kuulmiskaitsevahendite kandmine, olenevalt elektritööriista liigist ja kasutamisest, vähendab vigastuseriski.
 - c Vältige tahtmatut käikuvõtmist. Veenduge, et elektritööriist on välja lülitatud, enne kui Te selle voolutoite ja/või aku külge ühendate, vastu võtate või seda kannate. Kui Teil on elektritööriista kandmisel sõrm lülitil või kui ühendate seadme sisselülitatud seisundis voolutoitega, võib see põhjustada õnnetusjuhtumeid.
 - d Eemaldage seadistustööriistad või kruvivõtmed enne elektritööriista sisselülitamist. Pöörleval seadmeosal asuv tööriist või võti võib põhjustada vigastusi.
 - e Vältige ebanormaalselt kehahoidu. Hoolditsetege kindla seisuasendi eest ja hoidke igal ajal tasakaalu. Nii saate elektritööriista ootamatutes olukordades paremini kontrollida.
 - f Kandke sobivat riietust. Ärge kandke avarat riietust ega ehteid. Hoidke juuksed, riided ja kindad liikuvatest osadest eemal. Liikuvad osad võivad lahtistest riietest, kinnastest, ehetest või pikkadest juustest kinni haarata.
 - g Kui tolmuime- ja -kogumiseadiseid saab monteerida, siis veenduge, et need on ühendatud ja neid kasutatakse õigesti. Tolmuime-mistoru kasutamine võib vähendada tolmust tingitud ohte.
- ### 4 Elektritööriista kasutamine ja käsitsemine
- a Ärge koormake seadme üle. Kasutage oma tööks selleks ettenähtud elektritööriista. Sobiva elektritööriistaga töötate Te paremini ja ohutult esitatud võimsusvahemikus.
 - b Ärge kasutage elektritööriista, mille lülitil on defektned. Elektritööriist, mida ei saa enam sisse või välja lülitada, on ohtlik ja seda tuleb remondida.
 - c Enne seadme seadistuste tegemist, tarvikuosade vahetamist või seadme äranepaneku tõmmake pistik pistikupesast välja ja/või eemaldage aku. See ettevaatusabinõu hoiab ära elektritööriista tahtmatu käivitamise.
 - d Hoidke kasutatama elektritööriista lastele kättesaamatus kohas. Ärge laske seadet kasutada inimestel, kes pole sellega tuttavad või kes pole lugenud käesolevaid korraldusi. Elektritööriistad on ohtlikud, kui neid kasutavad kogeenamatus inimesed.
 - e Hoolditsetege elektritööriistade eest hästi. Kontrollige, kas liikuvad osad talitlevad laitmatult ega kiilu kinni, ega osad pole purunenud või nii kahjustatud, et elektritööriista talitus on piiratud. Laske kahjustatud osad enne seadme kasutamist ära remondida. Paljude õnnetusjuhtumite põhjuseks on halvasti hooldatud elektritööriistad.
 - f Hoidke lõiketööriista terava ja puhtana. Hästi hooldatud, teravate lõikeservadega lõiketööriistad kiiluvad vähem kinni ning neid on lihtsam juhtida.
 - g Kasutage elektritööriista, tarvikuid, kasutusööriista jne vastavalt neile korraldustele. Võtke seejuures arvesse töötõingimusi ja teos-

tatavat tegevust. Elektritööriistade kasutamine mitteennähtud rakendusteks võib põhjustada ohtlikke olukordi.

5 Akupakkide kasutamine ja hoolitsus

a **Laadige akupakki ainult tootja poolt lubatud laadijatega.** Vastavale akupakile mittesobivad laadijad võivad põhjustada tulekahju.

b **Kasutage seadet ainult sobiva akupakiga.**

Teiste akupakkide kasutamine võib põhjustada vigastusi või tulekahjusid.

c **Hoidke akupakki mittekasutamise korral eemal metallesemetest nagu kirjaklambrid, mündid, võtmed, naeltest, kruvidest või muudest väikestest metallesemetest, mis võivad põhjustada lühist.** Lühis võib põhjustada tulekahju või plahvatust.

d **Olenevalt asjaoludest võib akupakist väljuda vedelikku. Vältige kokkupuudet. Kui satute vedelikuga kokkupuutesse, loputage see põhjalikult veega maha. Kui vedelik satub Teie silma, pöörduge viivitamatult arsti poole.** Akuvedelik võib põhjustada nahal lööbeid ja kipi-tust.

6 Teenindus

a **Laske oma elektritööriista remontida ainult kvalifitseeritud erialapersonalil ja ainult originaalvaruosadega.** Sellega kindlustatakse, et seadme ohutus jääb püsima.

Lõikekääride ohutusjuhised

Seadme fikseeritud pikkus on 0,91 m.

⚠ OHT • Rasked vigastused hajevil töötamise tõttu. Ärge kasutage seadet, kui olete ümiste, alkoholi või ravimite mõju all või olete väsinud.

⚠ HOIATUS • Seade ei ole mõeldud kasutamiseks lastele või piiratud füüsiliste, sensoorsete või vaimsete võimetega isikutele või antud korraldusi mittetundvatele isikutele. Kohalikuid sätteid võivad piirata operaatori vanust. • Ärge kasutage seadet pikselöögiho korral. • Elektrilöögi oht. Ärge töötage seadmega 10 m raadiuses õhuliinidest. • Tehke kindlaks, et kõik kaitseseadised ja käepidemed on nõuetekohaselt ning kindlalt kinnitatud. • Enne seadme kasutamist pidage silmas, et seisuasend oleks stabiilne, töökoht puhas ja planeerige taganemistee kukkuvate okste eest. • Hoidke seadet alati mõlema käega. Hoidke esikäepidet ühe käega. Teise käega hoidke tagumist käepidet, kasutage vabastusnuppu ja seadme lüliti. • Kandke seadmega töötamisel pikki raskeid pükse, pikkade varrukatega riideid ja libisemiskindlaid saapaid. Ärge töötage paljajalu. Ärge kandke sandaale ega lühikesi pükse. Vältige lõdvalt istuvat riietust või nõõrde ja paeltega riietust. • Tagasilöögi oht tasakaalu kaotuse tõttu. Vältige ebanormaalselt kehahoidu, hoolitsege tugeva, kindla seisuasendi eest ja hoidke tasakaalu. • Asendage kulunud või kahjustatud detailid enne seadme käikuvõtmist. • Vigastusoht. Ärge tehke muudatusi seadmel. Ärge kasutage seadet paigaldusosade või seadmete ringijamamiseks, mida seadme tootja pole soovitanud. • Kasutage seadet ainult päevavalguse või hea kunstliku valgustuse korral. • Kui lõikemehhanism ei tööta korralikult, ei tohi seadet kasutada. • Langevate okste eest kaitsmiseks ärge seiske lõigatava oksa või haru all. • Ärge hoidke oksakääre maapinna suhtes üle 60° nurga all. • Lõike- ja muu materjal võivad takerduda haaratsi ning noa vahele. Hoidke seade puhtana lõigatavast

ja muust materjalist. • Vigastusoht seadme pikaajalise katkematu kasutamise tõttu. Tehke seadmega töötades regulaarseid pause. • Enne seadme käivitamist veenduge, et see oleks õigesti paigutatud. • Lülitage seade välja, eemaldage akupakk ja tehke kindlaks, et kõik liikuvad detailid on täielikult peatatud:

- Enne seadme puhastamist või blokeeringu eemaldamist.
- Kui jätate seadme järelevalveta.
- Enne paigaldusosade monteerimist või eemaldamist.
- Enne seadme kontrollimist, hooldamist või sellel töötamist.

⚠ ETTEVAATUS • Kandke täielikku silma- ja kuulmiskaitsevahendit.

TÄHELEPANU • Ladustage seadet ainult siseruumides.

Täiendavad ohutusjuhised

⚠ HOIATUS • Tõsised vigastused hoolitsete pärast, kui sagedase kasutamise tõttu seadmega ära harjutakse. • Lõikamise ajal hoidke kõrvalised isikud, lapsed ja loomad tööalalt eemal. • Vigastusoht, kui pingel all olev oks lõikamisel järsult liigub. • Terav lõiketera vähendab vigastuste riski ja parandab lõiketulemusi. Hoidke lõiketera terava ja puhtana, järgige õlitamise ning lisaseadmete vahetamise juhiseid. • Kontrollige seadet enne iga kasutamist ja pärast iga lööki kahjustuste suhtes. Kahjustatud osad tuleb volitatud kliendi-teeninduse poolt remontida või välja vahetada.

• Seisake seade viivitamatult ja kontrollige võimalikke kahjustusi või tuvastage vibratsiooni põhjus, kui seade on maha kukkunud, löögi saanud või vibreerib ebaharilikult. Laske kahjustused volitatud teenindusosadele parandada või vahetage seade välja. • Vigastuste ja seadme kahjustamise oht, kui teenindus- ning hooldustöid teevad kvalifitseerimata töötajad. Selle seadme teenindus- ja hooldustööd vajavad erilist kaitset ja teadmisi ning neid tohivad teha ainult vastava kvalifikatsiooniga töötajad. • Ebaõige kasutamise tõttu on vigastusoht. Säilitage see juhend, lugege seda regulaarselt ja kasutage seda teiste inimeste juhendamiseks seadme käsitsemisel. Seadme laenuutamisel või üleandmisel andke see juhend kaasa.

⚠ ETTEVAATUS • Libedad käepidemed ja haardepinnad takistavad ootamatutes olukordades seadme ohutut kasutamist ja juhtimist. Hoidke käepidemed ja haardepinnad kuiva, puhta ning õli- ja määrdeainevabana. • Veenduge enne töö algust, et kõik kaitseseadised on nõuetekohaselt paigaldatud ja talitlevad.

Ohutu hooldus ja jooksevremont

⚠ HOIATUS • Enne seadme kontrollimist, puhastamist või hooldamist lülitage mootor välja, veenduge, et kõik liikuvad osad on täielikult seiskunud, ja eemaldage aku. • Selle seadme teenindus- ja hooldustööd vajavad erilist hoolt ja teadmisi ning neid tohivad teha ainult vastava kvalifikatsiooniga töötajad. Viige seade hooldamiseks volitatud teeninduskeskusesse. • Tehke kindlaks, et seade on ohutus seisundis, kontrollides regulaarsest ajavahemike järel, kas poldid, mutrid ja kruvid on tugevalt kinnikeeratud.

⚠ ETTEVAATUS • Kasutage ainult tootja poolt lubatud varuosi, tarvikuid ja komponente. Origi-

naalvaruosad, -tarvikud ja -komponendid tagavad seadme ohutu ning tõrgeteta töö. ● Vigastused ja seadme kahjustused, kui kemikaalid plastdetailide kahjustavad, pehmenavad või hävitavad. Väitige plastdetailide kokkupuudet pidurivedeliku, seisini, naftapõhiste toodete, rooste eemaldajaga jne.

TÄHELEPANU ● Puhastage toode pärast iga kasutuskorda pehme, kuiva lapiga. ● Ärge kasutage plastosade puhastamiseks lahuseid, kuna nad kahjustavad seadmel kasutatavaid materjale. Eemaldage saasteained nagu tolm, õli ja määrained puhta lapiga.

Märkus ● Te tohite teostada ainult antud kasutusjuhendis kirjeldatud seadistusi ja remonditöid. Sellest ulatuslikumate remonditööde puhul võtke ühendust oma volitatud klienditeenindusega. ● Seadme pika ja usaldusväärse tööea tagamiseks peaksite regulaarselt läbi viima kasutusjuhendis kirjeldatud hoolusmeetmeid.

Ohutu transport ja ladustamine

HOIATUS ● Enne seadme ladustamist või transportimist lülitage seade välja, laske sel maha jahutada ja eemaldage akupakk.

ETTEVAATUS ● Vigastusohu ja kahjustused seadmest. Kindlustage seade transportimisel liikumise või kukkumise vastu.

TÄHELEPANU ● Enne seadme transportimist või ladustamist eemaldage kõik võõrkehad seadmest. ● Puhastage toode pärast iga kasutuskorda pehme, kuiva lapiga. ● Hoidke seadet kuivas ja hästi ventileeritud kohas, mis on lastele juurdepääsmatu. Hoidke seade eemal korrodeeruvatest ainetest nagu aiakemikaalid. ● Ladustage seadet ainult välispiirkonnas.

Jääriskid

HOIATUS ● Ka siis, kui seadet kasutatakse ettekirjutuste kohaselt, jäävad teatud jääriskid. Seadme kasutamisel võivad tekkida järgmised ohud:

- Vibratsioon võib põhjustada vigastusi. Kasutage iga töö jaoks õiget tööriista, kasutage ettenähtud käepidemeid ja piirake tööaega ning ekspositsiooni.
- Rasked vigastused löiketööriistadega kokkupuute tõttu. Hoidke löikeriistad kätest ja jalgadest eemal. Kasutage noakaitset, kui Te seadet ei kasuta, ka lühikestel töökatkestustel.
- Vigastused ülespaiskuvate esemete, näit puulaastud ja kildude tõttu.

Riskide vähendamine

ETTEVAATUS

- Seadme pikem kasutuskestus võib põhjustada vibratsioonist tingitud verevarustuse häireid kätes. Üldiselt kehtivat kasutuskestust ei saa kindlaks määrata, kuna see sõltub mitmetest mõjuteguritest:
- Isiklik soodumus halvaks verevarustuseks (sageli külmad sõrmed, sõrmede surin)
- Madal ümbrustemperatuur. Kandke käte kaitsmiseks sooje kindaid.
- Tugevast kinnihaaramisest tingitud puudulik verevarustus.
- Katkematu käitus on kahjulikum kui pausidega katkestatud käitus.

Seadme regulaarse, pikaajalise kasutamise ja sümptomite nagu nt sõrmede surina, külmade sõrmede korduval esinemisel peaksite pöörduma arsti poole.

Nouetekohane kasutamine

⚠ OHT

Mittesihotstarbeline kasutamine

Oht elule löikevigastuste tõttu

Kasutage seadet ainult sihtotstarbeliselt.

- Oksakäärid on ette nähtud ainult erakasutuseks.
- Seade on ette nähtud ainult välitingimustes kasutamiseks.
- Ohutusalastel põhjustel tuleb seadet hoida alati kindlalt mõlema käega.
- Seade on ette nähtud puu väikeste okste ja harude lõikamiseks ning kärpimiseks (max oksa läbimõõte vt Tehnilised andmed). Kasutaja seisab seejuures kindlat maapinnal.

Muu kasutamine, nt objektide lõikamine, mis pole puudust, on lubamatu. Lubamatu kasutamise tõttu tekkivate ohtude eest vastutab kasutaja.

Keskonnakaitse



Pakkematerjalid on taaskasutatavad. Utliseerige pakendid keskkonnasäästlikult.



Elektrilised ja elektroonilised seadmed sisaldavad väärtuslikke taaskasutatavaid materjale ja sageli koostisosi nagu patareid, akud või õli, mis võivad vale ümberkäimise või vale utiliiserimise korral kujutada potentsiaalset ohtu inimeste tervisele ja keskkonnale. Seadme nouetekohaseks käitamiseks on neid koostisosi siiski vaja. Selle sümboliga tähistatud seadmeid ei tohi utiliiseerida koos olmeprügiga.

Juhised koostisainete kohta (REACH)

Aktuaalse info koostisainete kohta leiate aadressilt: www.kaercher.com/REACH

Lisavarustus ja varuosad

Kasutage ainult originaaltarvikuid ja originaalvaruosi, mis tagavad seadme ohutu ja tõrgeteta käituse.

Tarvikute ja varuosade kohta leiate teavet aadressilt www.kaercher.com.

Tarnekomplekt

Seadme tarnekomplekt on kujutatud pakendil. Lahtipakimisel kontrollige, kas pakendi sisu on täielik. Puuduolevate tarvikute või transpordikahjustuste korral teavitage oma edasimüüjat.

Seadmel olevad sümbolid

	Üldine hoiatusmärk
	Lugege enne käikuvõtmist kasutusjuhendit ja kõiki ohutusjuhiseid.
	Kandke seadmega töötamisel libisemis-kindlaid ja vastupidavaid kindaid.
	Kandke seadmega töötamisel libisemis-kindlaid turvajalatsid.

	Kandke seadmega töötamisel sobivaid silma- ja kuulmiskaitsevahendeid.
	Ärge asetage seadet vihma kätte ega niiskettesse tingimustesse.
	Elektrihoht. Seadmega töötades hoidke õhuliinidest vähemalt 10 m kaugusel.
	Oht ülespaiskuvate esemete tõttu. Hoidke pealtvaatajad, eelkõige lapsed ja koduloomad tööpiirkonnast vähemalt 15 m kaugusel.
	Hoidke käed noast eemal.

Seadme kirjeldus

Selles kasutusjuhendis kirjeldatakse maksimaalset varustust. Olenevalt mudelist on tarnekomplektis erinevusi (vt pakendit).

Vt pilti graafika lehekülgedel

Joonis A

- ① Seadmelüliti
- ② Seadmelüliti lahtilukustusklahv
- ③ Haardekorpus
- ④ Tüübisilt
- ⑤ Akupaki lahtilukustusklahv
- ⑥ Lõikenuga
- ⑦ Konks
- ⑧ Noakaitse
- ⑨ *Kiirlaadija Battery Power 18V
- ⑩ *Akupakk Battery Power 18V

* Ei sisaldu tarnekomplektis

Akupakk

Seadet saab käitada 18 V Kärcher Battery Power akupakiga.

Käikuvõtmine

Noakaitse eemaldamine

1. Eemaldage noakaitse.

Joonis B

Konksu kinnitamine

1. Kinnitage konks sobiva ristpeakruvikeerajaga.

Joonis C

Akupaki monteerimine

1. Lükake akupakk seadme pessa, kuni see kuuldavalt fikseerub.

Joonis D

Põhiline käsitlemine

1. Kontrollige puud ja oksa, et näha, kas neil on kahjustusi, näiteks mädanik, või kas oksad on pinges all.

2. Hoidke seadet mõlema käega kinni.
- Joonis E**
3. Lahtise koore või okste eemaldamiseks kasutage konksu.

Joonis F

Seadme sisselülitamine

1. Vajutage seadmelüliti lahtilukustusklahvi.
- Joonis G**
2. Vajutage seadmelüliti. Seade käivitub.
 3. Laske seadmelüliti lahti. Seade peatub.

Blokeeringute kõrvaldamine

Puidulaastud või koor võivad põhjustada lõikenoa blokeeringu.

⚠ HOIATUS

Blokeeringute eemaldamine

Lõikevigastused terava noa või teravaservaliste esemete tõttu

Kandke kaitsekindaid, kui kontrollite või eemaldate blokeeringut.

1. Vajutage seadmelüliti 3–4 korda. Kui blokeeringut ei õnnestu kõrvaldada, toimige järgmiselt.
2. Eemaldage akupakk (vt peatükki *Akupaki eemaldamine*).
3. Lööge lõikenuga ettevaatlikult puutüki või kummist vasaraga, kuni blokeering tuleb lahti. Hoidke oma käsi lõikenugadest eemal, sest pärast blokeeringu eemaldamist avanevad noad ootamatult.

Joonis H

4. Kontrollige, kas noad võivad vabalt liikuda, vajadusel puhastage neid harjaga võõrkehadest.
5. Monteerige akupakk (vt peatükki *Akupaki monteerimine*).
6. Enne edasist lõikamist vajutage nugade täielikuks avamiseks seadmelüliti.

Joonis G

Akupaki eemaldamine

Märkus

Eemaldage pikematel töökatkestustel akupakk seadmest ja kindlustage see volitamata kasutamise vastu.

1. Tõmmake akupaki lahtilukustusklahvi akupaki suunas.
- Joonis I**
2. Vajutage akupaki lahtilukustamiseks akupaki lahtilukustusklahvi.
 3. Võtke akupakk seadmest välja.

Käituse lõpetamine

1. Eemaldage akupakk seadmest (vt peatükki *Akupaki eemaldamine*).
2. Puhastage seade (vt peatükki *Seadme puhastamine*).

Transport

⚠ ETTEVAATUS

Kaalu eiramine

Vigastus- ja kahjustusohu

Pidage transportimisel silmas seadme kaalu.

⚠ ETTEVAATUS

Kontrollimatu käivitumine

Lõikevigastused

Võtke aku enne transportimist seadmest välja.

Transportige seadet ainult paigaldatud noakaitsemeega.

- Kindlustage seade sõidukites transportimisel libisemise ja ümberkukkumise vastu.

Ladustamine

Puhastage seadet enne iga hoiulepanekut (vt peatükki Seadme puhastamine).

⚠ ETTEVAATUS

Kaalu eiramine

Vigastus- ja kahjustusohu

Pidage ladustamisel silmas seadme kaalu.

⚠ ETTEVAATUS

Kontrollimatu käivitumine

Lõikevigastused

Võtke aku enne ladustamist seadmest välja.

Ladustage seadet ainult paigaldatud noakaitsemeega.

1. Eemaldage konks sobiva ristpeakruvikeerajaga.

Joonis J

2. Paigaldage noakaitse.

Joonis K

3. Hoidke seadet kuivas ja hästi ventileeritud kohas. Hoidke eemal korrodeeruvalt mõjuvatest ainetest nagu aiakemikaalidest ja jääeemaldusooladest. Ärge hoidke seadet välitingimustes.

Hoolds ja jooksevremont

⚠ ETTEVAATUS

Kontrollimatu käivitumine

Lõikevigastused

Võtke enne kõiki seadmel teostatavaid töid aku seadmest välja.

⚠ ETTEVAATUS

Terav lõikenuga

Lõikevigastused

Lõikenuga töötamisel kandke kaitsekindaid.

Seadme puhastamine

TÄHELEPANU

Asjatundmatu puhastamine

Haardekorpuse kahjustus

Ärge kasutage haardekorpuse puhastamiseks lahusteid.

Saasteainete, näiteks tolm, õli või määrdeainete eemaldamiseks kasutage puhtaid lappe.

TÄHELEPANU

Kokkupuude kemikaalidega

Plastdetailide kahjustus

Ärge laske plastdetailidel kokku puutuda kemikaalidega, nagu näiteks pidurivedeliku, bensiini, naftapõhiste toodete või roosteeemaldajaga.

1. Eemaldage akupakk (vt peatükki Akupaki eemaldamine).
2. Puhastage lõikenuga harjaga lõikematerjali jääkidest ja mustusest.

Joonis L

3. Puhastage haardekorpust pehme, kuiva lapiga.

Lõikenoa õlitamine

Lõikenoa kvaliteedi tagamiseks tuleks noaterasid pärast iga kasutuskorda õlitada.

Märkus

Vedela masinaõli või pihustusõli kasutamisel saate väga hea tulemuse.

1. Asetage seade tasasele aluspinnale.
2. Kandke õli lõikenugadele.

Joonis M

Enne kasutamist

Enne iga käikuvõtmist tuleb läbi viia järgmised hooldustoimingud:

- Kontrollige seadet kahjustuste suhtes.
- Kontrollige kõiki polte, mutreid ja kruve kindla asetus suhtes.
- Kontrollige lõikenoa teravust. Asendage nööri lõikenuga.

Abi rikete korral

Riketel on tihti lihtsad põhjused, mille saate ise järgneva ülevaate abil kõrvaldada. Kahtluse korral või siin nimevatamata rikete puhul pöörduge palun volitatud klienditeeninduse poole.

Vananemisega väheneb akupaki mahutavus ka hea hoolitsuse korral, nii et täis käitusaega ei saavutata enam ka täislaetud seisundis. See ei kujuta puudust.

Viga	Põhjus	Kõrvaldamine
Seade ei käivitu	Akupakk on tühi.	• Laadige akupakk täis.
	Akupakk on defektne.	• Vahetage akupakk välja.
	Akupakk ei ole õigesti sisse pandud.	• Lükake akupakk pessa kuni see fikseerub.
Seade peatub käituse ajal	Lõikematerjal on lõikenoa blokeerinud.	• Eemaldage lõikematerjal.
	Aku on ülekuumenenud	• Katkestage töö ja oodake, kuni aku temperatuur asub jälle normaalkvahemikus.
	Mootor on ülekuumenenud	• Katkestage töö ja laske mootoril maha jahutada.

Garantii

(Aadressi vt tagaküljelt)

Igas riigis kehtivad meie volitatud müügiesindaja antud garantiitingimused. Seadmel esinevad mistahes rikked kõrvaldame garantiiajal tasuta, kui põhjuseks on materjali- või tootmisviga. Garantiijuhtumil pöörduge ostu tõendava dokumendiga oma edasimüüja või lähima volitatud klienditeeninduse poole.

Tehnilised andmed

TLO 18-32		
Seadme võimsusandmed		
Tööpinge	V	18
Lõigatava okaspuupuidu materjali läbimõõt (max)	mm	32
Lõigatava lehtpuupuidu materjali läbimõõt (max)	mm	28
Lõiketsükli/pausi kestus	s	10 / 7
Kindlakstehtud väärtused EN 60745-1 kohaselt		
Helirõhutase L_{pA}	dB(A)	70,8
Ebakindlus K_{pA}	dB(A)	3,0
Helivõimsustase L_{WA}	dB(A)	81,8
Ebakindlus K_{WA}	dB(A)	3,0
Labakäsi-käsivars vibratsiooni-väärtus eesmine käepide	m/s^2	0,5
Labakäsi-käsivars vibratsiooni-väärtus tagumine käepide	m/s^2	0,7
Ebakindlus K	m/s^2	1,5
Mõõtmised ja kaalud		
Pikkus x laius x kõrgus	mm	910 x 190 x 95
Kaal (akupakita)	kg	2,4

Õigus tehnilisteks muudatusteks.

Vibratsiooniväärtus

⚠ HOIATUS

Esitatud vibratsiooniväärtust on mõõdetud standard-testmeetodiga ning seda tohib kasutada seadmete võrdlemiseks.

Esitatud vibratsiooniväärtust tohib kasutada koormuse esialgsel hindamisel.

Sõltuvalt seadme kasutamisiisist võib võnkeemissioon seadme hetkelisel kasutamisel esitatud üldväärtusest kõrvale kalduda.

Labakäsi-käsivars vibratsiooniväärtusega > 2,5 m/s^2 seadmed (vt peatükki Tehnilised andmed kasutusjuhendist)

⚠ **ETTEVAATUS** • Seadme mitmetunnine katkematu kasutamine võib põhjustada kurtustundeid.
 • Kandke kätte kaitsmiseks sooje kindaid. • Seadke sisse regulaarsed tööpausid.

EL vastavusdeklaratsioon

Käesoleva deklaratsiooniga, et alljärgnevalt nimetatud masin vastab oma kontseptsiooni ja koosteligi põhjal ning meie poolt turule viidud teostuses EL direktiivide asjaomastele põhilistele ohutus- ja tervisenõuetele. Masinal meiega kooskõlastamata muudatuste teostamisel kaotab käesolev deklaratsioon kehtivuse.

Toode: Akuga oksakäärid
 Tüüp: 1.444-020.0

Asjaomased EL direktiivid
 2006/42/EÜ (+2009/127/EÜ)
 2011/65/EL
 2014/30/EL

Kohaldatud ühtlustatud normid

EN 55014-1: 2017
 EN 55014-2: 2015
 EN 60745-1:2009+A11:2010
 EN 50581: 2012
 EN ISO 12100: 2010
 Allkirjutanud tegutsevad juhatuse ülesandel ja volitusega.



H. Jenner
 Chairman of the Board of Management



S. Reiser
 Director Regulatory Affairs & Certification

Dokumentatsioonivolinik: S. Reiser
 Alfred Kärcher SE & Co. KG
 Alfred-Kärcher-Str. 28 - 40
 71364 Winnenden (Germany)
 Tel: +49 7195 14-0
 Faks: +49 7195 14-2212
 Winnenden, 2018/07/01

Saturs

Drošības norādes	161
Noteikumiem atbilstoša lietošana.....	164
Vides aizsardzība.....	164
Piederumi un rezerves daļas.....	164
Piegādes komplekts.....	165
Simboli uz ierīces.....	165
Ierīces apraksts.....	165
Ekspluatācijas uzsākšana	165
Apkalpošanas pamati.....	165
Ierīces ieslēgšana	165
Noblokējumu atbrīvošana	165
Akumulatoru pakas izņemšana	166
Ekspluatācijas beigšana.....	166
Transportēšana	166
Uzglabāšana	166
Kopšana un apkope	166
Palīdzība traucējumu gadījumā.....	167
Garantija.....	167
Tehniskie dati	167
Vibrācijas vērtība.....	167
ES atbilstības deklarācija	167

Drošības norādes



Pirms iekārtas pirmās izmantošanas reizes rūpīgi izlasiet turpmākās drošības norādes, šo oriģinālo lietošanas instrukciju, iepazīstieties ar akumulatora pakai pievienotajām drošības norādēm, kā arī ar akumulatora pakas / lādētāja oriģinālo lietošanas instrukciju. Rīkojieties saskaņā ar tām. Saglabājiet minētos materiālus vēlākai izmantošanai vai nodošanai nākamajam īpašniekam. Kopā ar lietošanas instrukcijā ietvertajiem norādījumiem ņemiet vērā likumdevēja vispārīgos drošības tehnikas noteikumus un nelaimes gadījumu novēršanas noteikumus.

Riska pakāpes

⚠ BĪSTAMI

• Norāde par tieši draudošām briesmām, kuras izraisa smagas traumas vai nāvi.

⚠ BRĪDINĀJUMS

- Norāde par iespējami draudošām briesmām, kuras var izraisīt smagas traumas vai nāvi.

⚠ UZMANĪBU

- Norāda uz iespējami bīstamu situāciju, kura var radīt vieglus ievainojumus.

IEVĒRĪBAI

- Norāde par iespējami bīstamu situāciju, kura var radīt materiālos zaudējumus.

Vispārējie elektroinstrumentu drošības tehnikas noteikumi

⚠ BRĪDINĀJUMS

- **Izlasiet visus drošības noteikumus un norādes.** Drošības noteikumu un norāžu neievērošana var izraisīt strāvas triecienu un/vai smagus savainojumus. **Uzglabāiet visus drošības noteikumus un norādes turpmākai pielietošanai.**

Drošības noteikumus izmantotais termins „Elektroinstrumenti” attiecas uz tīkla elektroinstrumentiem (ar tīkla kabeli) un akumulatora elektroinstrumentiem (bez tīkla kabelja).

1 Darba vietas drošība

- Raugiet, lai darba zona būtu tīra un labi apgaismota.** Nekārtība vai neapgaismota darba zona var izraisīt nelaimes gadījumus.
- Ar elektroinstrumentu nestrādājiet sprādzienbīstamā vidē, kurā atrodas uzliesmojoši šķidrumi, gāzes vai putekļi.** Elektroinstrumenti rada dzirksteles, kas var aizdedzināt putekļus vai tvaikus.
- Raugiet, lai elektroinstrumenta lietošanas laikā darba zonā neatrastos bērni un citas personas.** Noliecoties, jūs varat zaudēt kontroli pār instrumentu.

2 Elektriskā drošība

- Elektroinstrumenta pieslēguma spraudnim jāatbilst kontaktligzdai.** Spraudni nedrīkst pielāgot. Lietojot iezemētus elektriskos darbarīkus, neizmantojiet adaptera spraudni. Oriģinālie spraudņi un atbilstošas kontaktligzdas samazina elektriskā triecienu risku.
- Izvaieties no ķermeņa saskares ar iezemētām virsmām, piemēram, caurulēm, apsildes elementiem, krāsnīm un ledusskapjiem.** Brīdī, kad jūs ķermenis ir saņemts, iespējams paaugstināts elektriskā triecienu risks.
- Elektroinstrumentus uzglabājiet pret lietu vai mitrumu aizsargātā telpā.** Ūdens iespiešanās elektroinstrumentā paaugstina strāvas triecienu risku.
- Nelietojiet kabeli neatbilstoši paredzētajam mērķim, piemēram, lai elektroinstrumentu nestu, pakārtu vai, lai atvienotu spraudni no kontaktligzdas.** Raugiet, lai kabelis atrastos drošā attālumā no karstuma, eļļas, asām malām vai ierīces kustīgajām daļām. Bojāti vai samezgļojušies pieslēguma kabeli palielina elektriskā triecienu risku.
- Strādājot ar elektroinstrumentu ārpus telpām, izmantojiet tikai lietošanai ārpus telpām paredzētus pagarinājuma kabelus.** Lietojot izmantošanai ārpus telpām paredzētu pagarinājuma kabeli, tiek samazināts elektriskā triecienu risks.

- Ja nav iespējams izvairīties no elektroinstrumenta lietošanas mitrā vidē, izmantojiet noplūdes strāvas aizsargslēdzi.** Noplūdes strāvas aizsargslēdža lietošana samazina elektriskā triecienu risku.

3 Personu drošība

- Esiet uzmanīgs, pievērsiet uzmanību tam, ko darāt un ar elektroinstrumentu un strādājiet ar to rūpīgi.** Nelietojiet elektroinstrumentu, ja esat noguris vai narkotisko vielu, alkohola vai medikamentu ietekmē. Elektroinstrumenta lietošanas laikā viens neuzmanības brīdis var radīt nopietnus savainojumus.
 - Vienmēr nēsājiet personisko aizsargaprīkojumu un aizsargbrilles.** Personīgā aizsargaprīkojuma, piemēram, putekļu maskas, neslidošu drošības apavu, aizsargķiveres vai dzirdes aizsardzības lietošana atkarībā no elektroinstrumenta veida un izmantošanas mērķa, samazina savainojumu risku.
 - Izvairieties no nejuaušas ekspluatācijas uzsākšanas.** Pirms elektroinstrumentu pievienot strāvas padevei un/vai akumulatoru, pacelt vai nest, pārliecinieties, ka tas ir izslēgts. Ja elektroinstrumenta nešanas laikā pirkstu esat novietojis uz slēdža vai strāvas padevei pievienojāt ieslēgtu iekārtu, tas var izraisīt nelaimes gadījumus.
 - Pirms ieslēgt elektroinstrumentu, noņemiet iestatīšanas instrumentus vai uzgriežņu atslēgu.** Iekārtas rotējošā daļā ievietotais darbarīks vai atslēga var radīt savainojumus.
 - Izvairieties no nepareiza ķermeņa stāvokļa.** Stāviet stabilā pozīcijā un saglabājiet līdzsvaru. Tā elektroinstrumentu negaidītās situācijās varēsiet labāk kontrolēt.
 - Nēsājiet piemērotu apģērbu.** Nenēsājiet platu apģērbu vai rotaslietas. Raugiet, lai mati, apģērbs un cimdi neatrastos kustīgu detaļu tuvumā. Kustīgās daļas var aizķert brīvu apģērbu, cimdus, rotaslietas vai garus matus.
 - Ja ir iespējams piemontēt putekļu nosūkšanas un savākšanas ierīces, pārliecinieties, ka tās ir pievienotas un tiek izmantotas atbilstoši paredzētajam mērķim.** Putekļu nosūkšanas iekārtas izmantošana samazina putekļu radīto apdraudējumu.
- ### 4 Elektroinstrumenta lietošana
- Nepārslodojiet ierīci.** Darbu veikšanai izmantojiet šim mērķim paredzētu elektroinstrumentu. Ar atbilstošu elektroinstrumentu norādītajā jaudas diapazonā jūs varēsiet strādāt labāk un drošāk.
 - Nelietojiet elektroinstrumentu ar bojātu slēdzi.** Elektroinstrumenti, ko vairs nevar ieslēgt vai izslēgt, ir bīstami un to ir jāremontē.
 - Pirms veikt iekārtas iestatījumus, mainīt detaļas vai novietot iekārtu, atvienojiet spraudni no kontaktligzdas un/vai izņemiet akumulatoru.** Šis drošības pasākums novērsīs neparedzētu elektroinstrumenta iedarbināšanu.
 - Elektroinstrumentus uzglabājiet bērniem nepieejamā vietā.** Neļaujiet ierīci lietot personām bez darba pieredzes vai personām, kas nav izlasījušas šīs norādes. Elektroinstrumenti ir bīstami, ja tos lieto nepieredzējušas personas.
 - Nodrošiniet rūpīgu elektroinstrumentu apkopi.** Pārbaudiet, vai kustīgās daļas darbojas

nevainojami un neieklējams, vai detaļas nav salauztas un bojātas tā, ka ietekmē elektroinstrumenta funkcijas. Pirms iekārtas lietošanas saremontējiet bojātas daļas. *Slikti kopti elektroinstrumenti ir daudz neļaimas gadījumu cēlonis.*

- f **Raugiet, lai griešanas darbarīki būtu asi un tīri.** *Rūpīgi kopti griešanas instrumenti ar asiem asmeņiem mēdz mazāk iekerties un tos ir vieglāk vadīt.*
- g **Elektroinstrumentus, to piederumus, apstrādes instrumentus utt. lietojiet atbilstoši šim norādēm.** *Lietošanas laikā ņemiet vērā darba nosacījumus un veicamo darbību. Elektroinstrumentu izmantošana neatbilstoši paredzētajam mērķim var radīt bīstamas situācijas.*
- 5 **Akumulatoru paku ekspluatācija un uzturēšana**
- a **Akumulatoru pakas uzlādei izmantojiet tikai ražotāja atļautās uzlādes ierīces.** *Uzlādes ierīces, kas nav piemērotas atbilstoši akumulatoru pakai, var izraisīt ugunsgrēku.*
- b **Izmantojiet ierīci tikai ar piemērotu akumulatoru paku.** *Citu akumulatoru paku izmantošana var izraisīt savainojumus vai ugunsgrēkus.*
- c **Neizmanto akumulatoru paku uzglabājiet drošā attālumā no metāliskiem priekšmetiem, monētām, atslēgām, naglām, skrūvēm vai citiem nelieliem metāla priekšmetiem, kas var radīt īssavienojumu.** *Īssavienojums var izraisīt ugunsgrēku vai eksploziju.*
- d **Atsevišķos gadījumos no akumulatoru pakas var noplūst šķidrums.** *Izvairieties no saskares. Ja nonākat saskarē ar šo šķidrumu, rūpīgi to noskalojiet. Ja šķidrums iekļūst Jūsu acīs, nekavējoties uzmeklējiet ārstu. Akumulatora šķidrums var radīt izsitumus un apdegumus uz ādas.*

6 Serviss

- a **Elektroinstrumenta remontu ļaujiet veikt tikai kvalificētiem profesionāļiem, kas izmanto oriģinālās rezerves daļas.** *Šādi var saglabāt iekārtas drošību.*

Drošības norādījumi, strādājot ar zaru grieznēm

Ierīces fiksētais garums ir 0,91 m.

⚠ BĪSTAMI ● Nekoncentrējoties darbam iespējams gūt smagus savainojumus. Neizmantojiet ierīci, esot narkotisko vielu, alkohola vai medikamentu ietekmē, kā arī, ja esat noguris.

⚠ BRĪDINĀJUMS ● Ierīce nav paredzēta lietošanai bērniem vai personām ar ierobežotām fiziskajām, sensorajām, prāta spējām vai personām, kuras nav iepazinušas ar šīm instrukcijām. Vietējie noteikumi var ierobežot lietoātāja vecumu. ● Nelietojiet ierīci, ja pastāv zibens spēriena draudi. ● Strāvas trieciena draudi. Neestrādājiet ar ierīci tuvāk nekā 10 metru attālumā no gaisvadu elektrolīnijām. ● Pārliecinieties, lai visas aizsargietišas un rokturi būtu pareizi un droši nofiksēti un labā stāvoklī. ● Pirms ierīces izmantošanas nostābijieties stabilā stāvā, parpūjējiet par darba vietas tīrību un izplānojiēt atkāpšanās ceļu krītošu zaru gadījumā. ● Turiet ierīci vienmēr ar abām rokām. Turiet priekšējo rokturi ar vienu roku. Ar otru roku turiet aizmugurējo rokturi, nospiediet atbloķēšanas taustiņu un ierīces slēdzi. ● Izmantojot iekārtu, uzvelciet biezas bikses ar garām starām, apģērbu ar garām piedurknēm un neslidošus

zābakus. Neestrādājiet basām kājām! Nevalkājiet sandales vai šortus. Izvairieties no cieši pieguļoša apģērbā vai apģērbā ar šņorēm vai siksnām. ● Atsitiēna risks līdzsvara zaudēšanas dēļ. Izvairieties no neparastas ķermeņa stājas, stāviet stabila, drošā pozīcijā un saglabājiet līdzsvaru. ● Pirms iekārtas izmantošanas nomainiet nolietotās vai bojātas detaļas. ● Savainojumu risks. Neizdariet ierīcē nekādas izmaiņas. Nelietojiet ierīci tādu pierīču vai ierīču darbināšanai, ko nav ieteicis ierīces ražotājs. ● Izmantojiet ierīci tikai dienas gaismā vai pie laba mākslīgā apgaismojuma. ● Jūs nedrīkstat izmantot ierīci, ja griešanas mehānisms nedarbojas pareizi. ● Lai pasargātos no krītošiem zariem, jūs nedrīkstat stāvēt zem zara vai zarotnes, kas tiek griezta. ● Neturiet zaru grieznes leņķī, kas ir lielāks par 60° attiecībā pret augsnes virsmu. ● Starp mehānisma spāļēm un asmeni var iestrēgt grieztie zari un citi materiāli. Uzturiet ierīci tīru no skaidām un citiem materiāliem. ● Savainošanas risks ilgstošas, nepārtrauktas ierīces lietošanas rezultātā. Strādājot ar ierīci, ieturiet regulārus pārtraukumus. ● Pirms ieslēgšanas pārliecinieties, ka ierīce ir novietota pareizi. ● Izslēdziet ierīci, izņemiet akumulatora bloku un pārliecinieties, ka visas kustīgās daļas ir pilnībā apturētas: ● Pirms iekārtas tīrīšanas vai fiksācijas atvienošanas. ● Ierīci atstāt bez uzraudzības. ● Pirms pierīču uzstādīšanas vai noņemšanas. ● Pirms veicat ierīces pārbaudi, apkopi vai citus darbus pie tā.

⚠ UZMANĪBU ● Valkājiet pilnu acu un dzirdes aizsardzību.

IEVĒRĪBAI ● Ierīci uzglabājiet tikai iekštelpās.

Papildu drošības norādes

⚠ BRĪDINĀJUMS ● Nopietnas traumas neuzmanīgas lietošanas rezultātā, ja, bieži strādājot ar ierīci, izveidojies pieradums. ● Griešanas laikā uzmaniet, lai darba zonā neatrastos tuvumā esošas personas, bērni un dzīvnieki. ● Savainošanās risks, ja zars, kas atrodas zem sprieguma, griešanas laikā strauji atliecas atpakaļ. ● Asa griezējama samazina savainojumu risku un palielina griešanas veiktspēju. Uzturiet griezējama asu un tīru, ievērojiet instrukcijas attiecībā uz eļļošanu un piederumu nomaiņu. ● Pirms katras lietošanas reizes un pēc katra trieciena pārbaudiet, vai ierīce nav bojāta. Bojāto detaļu remonts vai to nomaiņa jāveic pilnvarotā klientu servīsā. ● Ja ierīce ir nokritusi, saņēmusi triecienus vai neparasti vibrē, nekavējoties to apturiet un pārbaudiet, vai tajā nav bojājumu vai nosakiet vibrācijas cēloni Uztiēciet bojājumu novēršanu pilnvarotam klientu apkalpošanas centram vai nomainiet ierīci. ● Savainojumu un ierīces bojājumu risks, ja apkopes un uzturēšanas darbus veic nekvalificēts personāls. Veicot šīs ierīces apkopes un labošanas darbus, nepieciešama īpaša piesardzība un zināšanas, un tos drīkst veikt tikai atbilstoši kvalificēti un speciāli apmācīti speciālisti. ● Savainojumu risks nepareizas lietošanas rezultātā. Saglabājiet šo lietošanas instrukciju, regulāri pārlasiet un izmantojiet to, lai citiem cilvēkiem sniegtu norādījumus par ierīces lietošanu. Plevienojiet šo lietošanas instrukciju, kad aizdodat vai nododat ierīci tālāk.

⚠ UZMANĪBU ● Slideni rokturi un satveršanas virsmas neļauj droši ekspluatēt un kontrolēt ierīci neparedzētās situācijās. Turiet rokturus un satveršanas virsmas sausas, tīras un bez eļļām vai smērvielām. ● Pirms

darbu uzsākšanas pārbaudiet, vai visas aizsargietaines ir pareizi uzstādītas un darbojas.

Droša apkope un uzturēšana

△ BRĪDINĀJUMS ● Izslēdziet motoru, pārliecinieties, ka visas kustīgās daļas ir pilnībā apstājušās, un izņemiet akumulatora bloku, pirms uzsākat ierīces pārbaudi, tīrīšanu vai apkopi. ● Šīs ierīces apkopi un labošanas darbiem nepieciešama īpaša piesardzība un zināšanas, un tos drīkst veikt tikai atbilstoši kvalificēti speciālisti. Lai veiktu ierīces apkopi, nogādājiet to pilnvarotā servisa centrā. ● Pārliecinieties, lai iekārta būtu droša ekspluatācijai, regulāri pārbaudot, vai visas tapas, uzgriežņi un skrūves ir cieši pievilkta.

△ UZMANĪBU ● Izmantojiet tikai ražotāja apstiprinātās rezerves daļas, piederumus un uzliktņus. Oriģinālās rezerves daļas, oriģinālie piederumi un oriģinālie uzliktņi garantē drošu un nevainojamu ierīces darbību. ● Savainojumi un ierīces bojājumi, ja ķīmikālijas sabojā vai mīkstina plastmasas detaļas, vai arī izraisa to sadalīšanos. Izvairieties no plastmasas detaļu saskares ar bremžu šķidrumu, benzīnu, naftas produktiem, rūsas noņemšanas līdzekļiem utt.

IEVĒRĪBAI ● Triet produktu pēc katras ekspluatācijas ar mikstu, sausu drānu. ● Plastmasas daļu tīrīšanai neizmantojiet šķīdinātājus, jo tie agresīvi iedarbojas uz izmantoto materiālu. Ar tīru drānu atbrīvojiet no tādīem netīrumiem, kā, piem., putekļiem, eļļas un smērvielas.

Norādījumi ● Jūs drīkstat veikt tikai šajā lietošanas instrukcijā aprakstītos iestāījumus un remontdarbus. Sazinieties ar savu pilnvaroto klientu servisu par remontdarbiem, kas neietilpst aprakstītajos. ● Lai nodrošinātu ilgu un uzticamu ierīces kalpošanas laiku, jums regulāri jāveic lietošanas instrukcijā aprakstītie apkopes pasākumi.

Droša transportēšana un uzglabāšana

△ BRĪDINĀJUMS ● Izslēdziet ierīci, ļaujiet tai atdzist un izņemiet akumulatoru paku, pirms Jūs to novietojat uzglabāšanai vai transportējat.

△ UZMANĪBU ● Savainošanās draudi un ierīces bojājumi. Transportēšanas laikā nodrošiniet ierīci pret kustēšanos un krišanu.

IEVĒRĪBAI ● Atbrīvojiet ierīci no visiem svešķermeņiem, pirms Jūs to uzglabājat vai transportējat. ● Triet produktu pēc katras ekspluatācijas ar mikstu, sausu drānu. ● Uzglabājiet ierīci sausā un labi vēdinātā vietā, kurai bērniem nav piekļuve. Pasargājiet ierīci no vielām ar korozijas iedarbību, piem., dārzeņu ķīmikālijām. ● Neuzglabājiet ierīci ārpus telpām.

Neapzinātais apdraudējums

△ BRĪDINĀJUMS ● Pat tad, ja iekārta tiek lietota atbilstoši aprakstītajiem noteikumiem, joprojām pastāv neapzināts apdraudējums. Iekārta lietošanas laikā var rasties turpmākie draudi:

- Vibrācijas var radīt savainojumus. Katram darbam izmantojiet piemērotus instrumentus, izmantojiet paredzētos rokturus, kā arī ierobežojiet darba un ekspozīcijas laiku.
- Smagi savainojumi, nonākot saskarē ar griešanas darbarīkiem. Griezējinstrumentus turiet atstatus no rokām un kājām. Izmantojiet asmens aizsargu, ja

Jūs ierīci neizmantojat, arī īslaicīgos darba pārtraukumos.

- Izņemtu priekšmetu, piem., koksnes skaidu un atšķīlu radītas traumas.

Neapzinātā apdraudējuma samazināšana

△ UZMANĪBU

● Ilgāks ierīces lietošanas ilgums var radīt vibrācijas izraisītu asinsrites traucējumus rokās. Vispārēji ieteicamu aparāta lietošanas laiku noteikt nevar, jo tas ir atkarīgs no vairākiem ietekmes faktoriem:

- Personīga predispozīcija uz sliktu asinsriti (bieži auksti pirksti, pirkstu tirpšana)
- Zema apkārtējā temperatūra. Roku aizsardzībai vajadzīgt siltus cimdus.
- Cieša satvēriena radīti asinsrites traucējumi.
- Nepārtraukts darba režīms ir sliktāks par pārtrauktu darba režīms.

Regulāras un ilglaicīgas ierīces lietošanas gadījumā un, atkārtoti iestājoties atbilstošajam pazīmēm, piemēram, pirkstu kņudēšanai, aukstiem pirkstiem, iesakām iziet medicīnisko apsekošanu.

Noteikumiem atbilstoša lietošana

△ BĪSTAMI

Noteikumiem neatbilstošs lietojums

Grieztu brūču radīts dzīvības apdraudējums

Lietojiet ierīci tikai atbilstoši paredzētajam mērķim.

- Zaru grieznes ir paredzētas tikai privātai izmantošanai.
- Iekārta ir paredzēta izmantošanai tikai ārpus telpām.
- Drošības apsvērumu dēļ ierīce vienmēr ir stingri jātur ar abām rokām.
- Ierīce paredzēta mazāku un lielāku zaru griešanai un atzarošanai (maksimālos zaru diametrus skatiet Tehniskie dati). To darot, ierīces lietotājs droši stāv uz zemes.

Nav pieļaujama jebkura cita izmantošana, piem., priekšmetu griešana, kas nav no koka. Par apdraudējumu, kas rodas neatbilstošas ekspluatācijas dēļ, atbild lietotājs.

Vides aizsardzība



Iepakojuma materiālus ir iespējams pārstrādāt atkārtoti. Utilizējiet iepakojumus videi draudzīgā veidā.



Elektriskās un elektroniskās ierīces satur noderīgos pārstrādājumu materiālus un bieži vien tādās sastāvdaļās kā baterijas, akumulatorus un eļļu, kuras to nepareizas izmantošanas vai neatbilstošas utilizācijas gadījumā var radīt potenciālu apdraudējumu cilvēku veselībai un videi. Tomēr šīs sastāvdaļas ir nepieciešamas ierīces pareizai darbībai. Ierīces, kas apzīmētas ar šo simbolu, nedrīkst izmest kopā ar sadzīves atkritumiem.

Informācija par sastāvdaļām (REACH)

Aktuālo informāciju par sastāvdaļām atradīsiet:

www.kaercher.com/REACH

Piederumi un rezerves daļas

Izmantot tikai oriģinālos piederumus un oriģinālās rezerves daļas, jo tie garantē drošu un nevainojamu ierīces darbību.

Informāciju par piederumiem un rezerves daļām skatīt www.kaercher.com.

Piegādes komplekts

Ierīces piegādes komplekts ir attēlots uz iepakojuma. Izsaņiņojot pārbaudiet, vai saturs ir pilnīgs. Ja trūkst piederumi vai transportēšanas laikā radušies bojājumi, lūdz, informējiet tirgotāju.

Simboli uz ierīces

	Vispārīgā brīdinājuma zīme
	Pirms ekspluatācijas uzsākšanas izlasiet lietošanas pamācību un visas drošības norādes.
	Strādājot ar ierīci, valkāt neslīdošus un izturīgus aizsargcimdus.
	Strādājot ar ierīci, lietojiet neslīdošus drošības apavus.
	Strādājot ar ierīci, lietojiet piemērotus acu un dzirdes aizsardzība līdzekļus.
	Nepakļaujiet ierīci ne lietus, ne paaugstināta mitruma ietekmei.
	Elektrības bīstamība. Strādājot ar ierīci, ievērojiet vismaz 10 m attālumu līdz gaisvadu elektroinījām.
	Draudi, kurus rada strauji izsviesti priekšmeti. Nodrošiniet, lai visi interesenti, jo īpaši bērni un mājdzīvnieki, atrastos ne mazāk kā 15 m attālumā no darbības zonas.
	Neturiet rokas tuvu pie asmeņiem.

Ierīces apraksts

Šajā lietošanas instrukcijā ir aprakstīts maksimālais aprīkojums. Atkarībā no modeļa iespējamas piegādes komplekta atšķirības (skatiet iepakojumu).

Attēlu skatīt grafiku lapās

Attēls A

- 1 Ierīces slēdzis
- 2 Ierīces slēdža atbloķēšanas taustiņš
- 3 Roktura korpus
- 4 Datu plāksnīte
- 5 Akumulatoru pakas atbloķēšanas taustiņš
- 6 Griešanas asmens
- 7 Āķis
- 8 Asmens aizsargs
- 9 Ātrās uzlādes ierīce Battery Power 18V
- 10 *Akumulatora bloks Battery Power 18V

* Nav iekļauts piegādes komplektācijā

Akumulatoru paka

Ierīce iespējams darbināt ar 18 V Kärcher Battery Power akumulatoru paku.

Ekspluatācijas uzsākšana

Noņemt asmens aizsargu

1. Noņemt asmens aizsargu.

Attēls B

Āķa montāža

1. Pievienojiet āķi, izmantojot piemērotu krustskrūvgriezi.

Attēls C

Akumulatoru pakas montāža

1. Akumulatoru paku iebīdīt ierīces ietvarā, līdz tā dzirdami nokļūst.

Attēls D

Apkalpošanas pamati

1. Pārbaudiet koku un zarus, lai konstatētu, vai tiem nav bojājumu, piemēram, puves, kā arī, vai zari nav pakļauti spriedzei.

2. Stingri turiet ierīci ar abām rokām.

Attēls E

3. Izmantojiet āķi, lai noņemtu vaļēju mizu vai zarus.

Attēls F

Ierīces ieslēgšana

1. Nospiež ierīces slēdža atbloķēšanas taustiņu.

Attēls G

2. Nospiež ierīces slēdzi.

Ierīce ieslēdzas.

3. Atļaut ierīces slēdzi.

Ierīce pārtrauc darbību.

Nobloķējumu atbrīvošana

Koksnes atšķilas vai mizas var izraisīt griešanas asmeņu nobloķēšanu.

⚠ BRĪDINĀJUMS

Bloķējošo priekšmetu izņemšana

Asie asmeņi vai citi asi priekšmeti rada sagriešanās draudus

Pārbaudot un novēršot blokādes, izmantojiet aizsardzības cimdus.

1. Nospiež ierīces slēdzi 3 - 4 reizes.

Ja nobloķējumu tādējādi nav iespējams novērst, rīkojieties šādi:

2. Izņemiet akumulatoru paku (skatīt nodaļu *Akumulatoru pakas izņemšana*).

3. Ar koka gabalu vai gumijas āmuru uzmanīgi uzsiet pa griešanas asmeni, līdz nobloķējums tiek atbrīvots. To darot, neturiet rokas tuvu pie griešanas asmeņiem, jo pēc nobloķējuma atbrīvošanas griešanas asmeņi var pēkšņi atvērties.

Attēls H

4. Pārbaudiet, vai griešanas asmeņi var brīvi kustēties, ja nepieciešams, ar suku notīriet svešķermeņus no griešanas asmeņiem.

5. Uzstādiet akumulatoru paku (skatīt nodaļu *Akumulatoru pakas montāža*).

6. Pirms veicat tālāku griešanu, nospiež ierīces slēdzi, lai griešanas asmeņi atvērtos pilnībā.

Attēls G

Akumulatoru pakas izņemšana

Norādījumi

Ilgstoša darbu pārtraukuma gadījumā izņemt akumulatoru paku no ierīces un nodrošināt to pret nesankcionētu lietošanu.

1. Akumulatoru pakas fiksatoru pavilkt akumulatoru pakas virzienā.
Attēls I
2. Nospieš akumulatoru pakas atbloķēšanas taustiņu, lai atfiksētu akumulatoru paku.
3. No ierīces izņemt akumulatoru paku.

Ekspluatācijas beigšana

1. Akumulatoru paku izņemt no ierīces (skatīt nodaļu *Akumulatoru pakas izņemšana*).
2. Izlīdēt ierīci (skatīt nodaļu *Iekārtas tīrīšana*).

Transportēšana

⚠ UZMANĪBU

Svara neievērošana

Savainojumu un bojājumu draudi
Transportējot ņemiet vērā ierīces svaru.

⚠ UZMANĪBU

Nekontrolēta ieslēgšanās

Grieztas brūces
Pirms transportēšanas no ierīces izņemt akumulatoru.
Transportējiet ierīci tikai ar uzliktu asmens aizsargu.
● Pārvadājot transportlīdzekļos, nodrošiniet iekārtu pret slīdēšanu un apgāšanos.

Uzglabāšana

Pirms katras uzglabāšanas reizes rūpīgi notīriet iekārtu (skatīt nodaļu " *Iekārtas tīrīšana*).

⚠ UZMANĪBU

Svara neievērošana

Savainojumu un bojājumu draudi
Uzglabājot ņemiet vērā ierīces svaru.

⚠ UZMANĪBU

Nekontrolēta ieslēgšanās

Grieztas brūces
Pirms uzglabāšanas izņemiet no ierīces akumulatoru.
Uzglabājiet ierīci tikai ar uzliktu asmens aizsargu.

1. Noņemiet āķi, izmantojot piemērotu krustskrūvgriezi.
Attēls J
2. Uzlieciet asmens aizsargu.
Attēls K
3. Glabājiet iekārtu sausā un labi vēdinātā vietā. Neglabājiet to koroziju veicinošu vielu (piemēram, dārzeņniecības ķīmikāliju un ledus kausēšanas sāls) tuvumā. Iekārtu uzglabāt tikai iekšējā telpā.

Kopšana un apkope

⚠ UZMANĪBU

Nekontrolēta ieslēgšanās

Grieztas brūces
Pirms visu darbu veikšanas ar ierīci, izņemiet no ierīces akumulatoru.

⚠ UZMANĪBU

Ass griešanas asmens

Grieztas brūces
Strādājot ar griešanas asmeni, valkājiet aizsargcimdus.

Iekārtas tīrīšana

IEVĒRĪBAI

Neatbilstoša tīrīšana

Roktura korpusa bojājumi
Roktura korpusa tīrīšanai neizmantojiet nekādus šķīdinātājus.

Lai noņemtu netīrumus kā, piemēram, putekļus, eļļu vai smērvielas, izmantojiet tīras lupatiņas.

IEVĒRĪBAI

Saskare ar ķīmikālijām

Plastmasas detaļu bojājumi
Neļaujiet plastmasas detaļām nonākt saskarē ar ķīmikālijām kā, piemēram, bremžu šķidrums, benzīnu, naftas produktiem vai rūsas noņemšanas līdzekļiem.

1. Izņemiet akumulatoru paku (skatīt nodaļu *Akumulatoru pakas izņemšana*).
2. Griezto zaru atlikumus un netīrumus no griešanas asmeņa notīriet ar suku.
Attēls L
3. Roktura korpusu notīriet ar mīkstu, sausu drāni.

Griešanas asmeņu eļļošana

Lai saglabātu griešanas asmeņu kvalitāti, pēc katras lietošanas reizes griešanas asmeņus vajadzētu ieeļļot.

Norādījumi

Jūs iegūsiet ļoti labu rezultātu, ja Jūs izmantosiet šķidru industriālo eļļu vai izsmidzināmo eļļu.

1. Ierīci novietot uz līdzenas virsmas.
2. Uzklājiet eļļu griešanas asmeņiem.

Attēls M

Pirms lietošanas uzsākšanas

Pirms katras lietošanas reizes jāveic šādas apkopes darbības:

- Pārbaudiet, vai ierīce nav bojāta.
- Pārbaudiet visu tapu, uzgriežņu un skrūvju stingrību.
- Pārbaudiet griešanas asmeņa asumu. Nomainiet neasu griešanas asmeni.

Palīdzība traucējumu gadījumā

Traucējumu cēloņi bieži vien ir vienkārši un tos ar turpmākā pārskata palīdzību var novērst pašu spēkiem. Šaubu vai nenorādītu traucējumu gadījumā, lūdz, vērsieties autorizētā klientu servisā.

Novērojot akumulatoru pakas kapacitāte samazinās arī tad, ja tiek labi kopta, tādējādi arī pilnībā uzlādētā stāvoklī vairs netiek sasniegts pilns darbības laiks. Tas neļiecina par defektu.

Kļūda	Cēlonis	Novēršana
Ierīce neieslēdzas	Akumulatoru paka ir izlādējusies.	● Uzlādējiet akumulatoru paku.
	Akumulatoru paka ir bojāta.	● Veikt akumulatoru pakas nomaiņu.
	Akumulatoru paka nav pareizi ielikta.	● Iebīdīt akumulatoru paku stiprinājumā, līdz tā nofiksējas.
Ierīce ekspluatācijas laikā pārtrauc darbību	Griešanas asmeni nobloķējis grieztais zars.	● Izīriet skaidas.
	Akumulatoru paka ir pārkarsusi	● Pārtraukt darbu un uzgaidīt, līdz akumulatora temperatūra atkal atrodas normas robežās.
	Motors ir pārkarsis	● Pārtraukt darbu un ļaut motoram atdzist.

Garantija

Katrā valstī ir spēkā mūsu uzņēmuma atbildīgās sabiedrības izdotie garantijas nosacījumi. Garantijas termiņa ietvaros iespējamos Jūsu iekārtas darbības traucējumus mēs novērsim bez maksas, ja to cēlonis ir materiāla vai ražošanas defekts. Garantijas remonta nepieciešamības gadījumā ar pirkumu apliecināšu dokumentu griezieties pie tirgotāja vai tuvākajā pilnvarotajā klientu apkalpošanas dienestā. (Adresi skatīt aizmugurē)

Tehniskie dati

		TLO 18-32
Ierīces veiktspējas dati		
Darba spriegums	V	18
Mīkstas koksnes griežamo zaru diametrs (maks.)	mm	32
Cietkoksnes griežamo zaru diametrs (maks.)	mm	28
Griešanas cikla / pauzes ilgums	s	10 / 7
Aprēķinātās vērtības saskaņā ar EN 60745-1		
Trokšņa spiediena līmenis L_{pA}	dB(A)	70,8
Nedrošības faktors K_{pA}	dB(A)	3,0
Trokšņa intensitātes līmenis L_{WA}	dB(A)	81,8
Nedrošības faktors K_{WA}	dB(A)	3,0
Priekšējā roktura vibrācijas ekspozīcija uz plaukstu/roku	m/s^2	0,5
Aizmugurējā roktura vibrācijas ekspozīcija uz plaukstu/roku	m/s^2	0,7
Nedrošības faktors K	m/s^2	1,5
Izmēri un svars		
Garums x platums x augstums	mm	910 x 190 x 95
Svars (bez akumulatoru pakas)	kg	2,4
Paturētas tiesības veikt tehniskas izmaiņas.		

Vibrācijas vērtība

△ BRĪDINĀJUMS

Norādītā vibrācijas vērtība izmērīta ar standarta testēšanas metodi un to drīkst izmantot, salīdzinot ierīces.

Norādīto vibrācijas vērtību var izmantot, lai veiktu sākotnējo slodzes novērtēšanu. Atkarībā no ierīces lietošanas veida vibrācijas emisija ierīces pašreizējās lietošanas laikā var atšķirties no norādītās kopējās vērtības.

iekārtas ar roku-plaukstu vibrācijas vērtību > 2,5 m/s² (skatiet lietošanas pamācības nodaļu Tehniskie dati)

△ **UZMANĪBU** ● Nepārtraukta, vairāku stundu ilga ierīces lietošana var radīt notirpuma sajūtu. ● Roku aizsardzība valkājiet siltus cimdus. ● Regulāri pārtrauciet darbu.

ES atbilstības deklarācija

Ar šo mēs paziņojam, ka turpmāk tekstā minētās iekārtas projekts un konstrukcija, kā arī mūsu izgatavotais modelis atbilst ES direktīvu drošības un veselības pamatprasībām. Veicot ar mums nesaskaņotas izmaiņas iekārtas uzbūvē, šī deklarācija zaudē savu spēku.

Produkts: Akumulatora zaru grieznis
Tips: 1.444-020.0

Attiecīgās ES direktīvas

2006/42/EK (+2009/127/EK)
2011/65/ES
2014/30/ES

Piemērotie saskaņotie standarti

EN 55014-1: 2017
EN 55014-2: 2015
EN 60745-1:2009+A11:2010
EN 50581: 2012
EN ISO 12100: 2010

Parakstītāji rīkojas valdes vārdā un ar tās pilnvaru.

H. Jenner

Chairman of the Board of Management

S. Reiser

Director Regulatory Affairs & Certification

Pilnvarotais sagatavot dokumentāciju: S. Reisers (S. Reiser)

Alfred Kärcher SE & Co. KG
Alfred-Kärcher-Str. 28 - 40
71364 Winnenden (Vācija)
Tālr.: +49 7195 14-0

Fakss: +49 7195 14-2212

Vinnendene (Winnenden), 01.07.2018.

Turinys

Saugos nurodymai	168
Naudojimas pagal paskirtį	171
Aplinkos apsauga	171
Priedai ir atsarginės dalys	171
Komplektacija	171
Simboliai ant prietaiso	171
Prietaiso aprašymas	171
Eksploatavimo pradžia	172
Pagrindinis valdymas	172
Prietaiso įjungimas	172
Pašalinkite kamšalą	172
Akumulatoriaus bloko pašalinimas	172
Darbo užbaigimas	172
Gabenimas	172
Sandėliavimas	172
Įprastinė priežiūra ir techninė priežiūra	172
Pagalba nustačius triktį	173
Garantija	173
Techniniai duomenys	173
Vibracijos vertė	174
ES atitikties deklaracija	174

Saugos nurodymai



Prieš pradėdami naudoti įsigytą prietaisą, perskaitykite šiuos saugos nurodymus, originalią eksploatavimo instrukciją, su akumulatoriaus bloku susijusius saugos nurodymus ir pridėtą originalią akumulatoriaus bloko / įkroviklio naudojimo instrukciją. Laikykitės jų. Išsaugokite originalią eksploatavimo instrukciją, kad galėtumėte vėliau ja pasinaudoti arba perduoti kitam savininkui.

Be naudojimo instrukcijoje pateiktamų nurodymų taip pat reikia laikytis bendrųjų įstatymus leidžiančiųjų institucijų nurodymų dėl nelaimingų atsitikimų prevencijos ir saugos.

Rizikos lygiai

⚠ PAVOJUS

- Nuoroda dėl tiesioginio pavojaus, galinčio sukelti sunkius kūno sužalojimus ar mirtį.

⚠ ĮSPĖJIMAS

- Nuoroda dėl galimo pavojaus, galinčio sukelti sunkius kūno sužalojimus ar mirtį.

⚠ ATSARGIAI

- Nurodo galimą pavojų, galintį sukelti lengvus sužalojimus.

DĖMESIO

- Nuoroda dėl galimo pavojaus, galinčio sukelti materialinius nuostolius.

Elektrinių įrankių bendrieji saugos nurodymai

⚠ ĮSPĖJIMAS

- **Perskaitykite visus saugos nurodymus ir instrukcijas.** Jei saugos nurodymų ir instrukcijų nebus kruopščiai laikomasi, gali kilti elektros smūgis ir (arba) sunkūs sužalojimai. **Visus saugos nurodymus ir instrukcijas išsaugokite ateičiai.**

Saugos nurodymuose vartojamas terminas „Elektrinis įrankis“ reiškia iš tinklo maitinamus elektrinius įrankius (su tinklo kabeliu) ir baterijomis maitinamus elektrinius įrankius (be tinklo kabelio).

1 Darbo vietos sauga

- Pasirūpinkite, kad darbo vieta būtų visada švari ir gerai apšviesta.** Netvarkingose arba nepašviestose darbo vietose gali įvykti nelaimingų atsitikimų.
- Su elektriniu įrankiu nedirbkite potencialiai sprogioje aplinkoje, kurioje yra degių skysčių, dujų ar dulkių.** Elektriniai įrankiai sukelia kibirkščių, nuo kurių dulkės ar garai gali užsidegti.
- Kai elektriniu įrankiu naudojatės, neleiskite artintis vaikams ir kitiems asmenims.** Tai jus gali blaškyti ir galite prarasti prietaiso kontrolę.

2 Elektrinė sauga

- Elektrinio įrankio elektros kištukas turi atitikti kištukinį lizdą.** Kištuko jokių būdu negalima keisti. Kartu su įžemintais elektriniais įrankiais nenaudokite jokių kištukinių adapterių. Jei naudosite nepakeistą kištuką ir tinkamą kištukinį lizdą, sumažės elektros smūgio pavojus.
- Nesilieskite prie įžemintų paviršių, pvz., prie vamzdžių, radiatorių, viryklių ir šaldytuvų.** Jei jūs jų kūnas yra įžemintas, kyla didesnis elektros smūgio pavojus.
- Elektrinius įrankius saugokite nuo lietaus ir drėgmės.** Jei į elektrinį įrankį patektų vandens, padidėtų elektros smūgio pavojus.
- Kabelį naudokite tik pagal paskirtį; jo nenaudokite elektriniam įrankiui kelti, pakabinti ir už jo nelaikykite, kai kištuką traukiate iš kištukinio lizdo.** Kabelį laikykite atokiau nuo šilumos šaltinių, alyvos, aštrių briaunų arba judančių prietaiso dalių. Dėl pažeisto ar susipainiojusio jungiamojo kabelio padidėja elektros smūgio pavojus.
- Jei su elektriniu įrankiu dirbate lauke, naudokite tik tokį ilginamąjį kabelį, kuris taip pat tinka naudoti lauke.** Naudojant lauke tinkamą naudoti ilginamąjį kabelį sumažėja elektros smūgio pavojus.
- Jei elektrinį įrankį neišvengiamai tenka naudoti drėgnoje vietoje, naudokite jungtuvą su liekamosios srovės apsaugu.** Naudojant jungtuvą su liekamosios srovės apsaugu sumažėja elektros smūgio pavojus.

3 Asmenų sauga

- Dirbdami su elektriniu įrankiu būkite atidūs, dėmesį sukaupkite į atliekamą darbą ir vadovaukitės sveika nuovoka.** Elektrinio įrankio nenaudokite, kai esate pavargę arba apsvaigę nuo narkotikų, alkoholio ar vaistų. Kai naudojatės elektriniu įrankiu, dėl vienos neatidumo akimirkos galite patirti rimtų sužalojimų.
- Dėvėkite asmenines apsaugos priemones ir visada nešiokite apsauginius akinius.** Dėvint asmenines apsaugos priemones (pvz., nuo dulkių apsaugančią kaukę, neslidžią apsauginę avalynę, apsauginį šalną arba ausų apsaugus), atsizvelgiant į elektrinio įrankio pobūdį ir paskirtį, sumažėja pavojus susižeisti.
- Venkite atsitiktinio paleidimo.** Prieš elektrinį įrankį juddami prie maitinimo šaltinio ir (arba) akumulatoriaus bloko, keldami ar nešdami įsitikinkite, kad jis išjungtas. Jei elektrinį įrankį nešdami pirštą laikote ant jungiklio arba

įjungtą prietaisą prijungiate prie maitinimo šaltinio, gali įvykti nelaimingas atsitikimas.

- d **Prieš elektrinį įrankį įjungdami pašalinkite reguliavimo įtaisą arba veržliaraktį.** Sukamojoje prietaiso dalyje esantis įrankis arba raktas gali sužeisti.
 - e **Venkite nenormalios kūno padėties. Stenkitės tvirtai stovėti ir visą laiką išlaikykite pusiausvyrą.** Šitaip netikėtose situacijose elektrinį įrankį galėsite geriau kontroliuoti.
 - f **Dėvėkite tinkamą aprangą. Nedėvėkite palaidų drabužių ar papuošalų. Saugokite, kad plaukai, drabužiai ir avalynė nebūtų arti besisukančių dalių.** Laisvi drabužiai, pirštinės, papuošalai ar ilgi plaukai gali pakliūti tarp judančių dalių.
 - g **Jei galima sumontuoti dulkių išsiurbimo ir surinkimo prietaisus, įsitikinkite, kad jie tinkamai prijungti ir naudojami. Naudojant dulkių išsiurbimo prietaisą galima sumažinti dulkių keliamus pavojus.**
- 4 **Elektrinio įrankio naudojimas ir priežiūra**

- a **Prietaiso neperkraukite. Naudokite jūsų atliekamam darbui tinkamą elektrinį įrankį.** Su tinkamu elektriniu įrankiu darbą atliksite geriau, saugiau ir neviršysite nustatyto galios diapazono.
- b **Nenaudokite elektrinio įrankio su sugedusiu jungikliu.** Elektrinis įrankis, kurio nebegalima įjungti arba išjungti, yra pavojingas ir jį būtina sustaisyti.
- c **Prieš prietaisą reguliuodami, keisdami priedus arba prietaisą sandėliuodami, kištuką ištraukite iš lizdo ir (arba) pašalinkite akumuliatoriaus bloką.** Jei bus imamas šių atsargumo priemonių, prietaisas nebus įjungtas atsitiktinai.
- d **Nenaudojamas elektrinio įrankius laikykite vaikams nepasiekiamose vietose. Prietaisu neleiskite naudotis žmonėms, kurie su juo nėra susipažinę arba nėra perskaitę šių nurodymų.** Elektriniai įrankiai yra pavojingi, kai juos naudoja nepatyrę asmenys.
- e **Elektrinį prietaisą kruopščiai prižiūrėkite. Patikrinkite, ar judančios dalys tinkamai veikia ir nestringa, ar nėra sulūžusių arba pažeistų dalių, kurios turėtų įtakos elektrinio įrankio veikimui. Prieš prietaisą naudodami pasirūpinkite, kad pažeistos dalys būtų pakeistos.** Dažna nelaimingų atsitikimų priežastis yra prasta elektrinių įrankių priežiūra.
- f **Pasirūpinkite, kad pjovimo įrankiai būtų aštrūs ir švarūs. Kruopščiai prižiūrimi pjovimo įrankiai su aštriomis pjovimo briaunomis mažiau stringa ir juos lengviau valdyti.**
- g **Elektrinį įrankį, priedus, antgalius ir kt. naudokite pagal šiuos nurodymus. Taip pat atsižvelkite į darbo sąlygas ir atliekamą užduotį. Jie elektriniai įrankiai bus naudojami ne pagal numatytą paskirtį, gali susidaryti pavojingų situacijų.**

- 5 **Akumuliatoriaus bloko naudojimas ir priežiūra**
- a **Akumuliatoriaus bloką įkraukite tik naudodami gamintojo patvirtintus įkroviklius. Naudojant įkroviklius, kurie nėra pritaikyti atitinkamam akumuliatoriaus blokui, gali būti sukeltas gaisras.**
 - b **Prietaisą naudokite tik su tinkamu akumuliatoriaus bloku. Naudojant kitus akumuliatoriaus blokus galima susižeisti ir gali kilti gaisro pavojus.**

- c **Nenaudojamo akumuliatoriaus bloko nelaukite šalia sąvarželių, monetų, raktų, vinių, varžtų arba kitų smulkių metalinių daiktų, kurie gali sukelti trumpąjį kontaktą jungimą.** Trumpasis sujungimas gali sukelti gaisrą arba sprogimą.
- d **Tam tikroms aplinkybėmis iš akumuliatoriaus bloko gali ištekėti skystis. Venkite sąlyčio su skysčiu. Jeigu neišvengtumėte sąlyčio su skysčiu, atitinkamą vietą gausiai skalaukite vandeniu. Jeigu skysčio patektų į akis, nedelsdami kreipkitės į gydytoją. Akumuliatoriaus bloko skystis gali sukelti odos išbėrimą arba ją nudeginti.**

6 Techninė priežiūra

- a **Elektrinį įrankį patikėkite remontoju tik kvalifikuotiems specialistams, naudojantiems tik originalias atsargines dalis. Šitaip ir toliau užtikrinsite prietaiso saugumą.**

Genėjimo žirklių naudojimo saugos nurodymai

Prietaiso fiksuotas ilgis yra 0,91 m.

▲ PAVOJUS ● Jeigu būtų dirbama išsiblaškius, galima būti sunkiai sužalotam. Prietaisu nenaudokite, jeigu esate pavargę arba apsvaigę nuo narkotikų, alkoholio ar vaistų.

▲ ĮSPĖJIMAS ● Šis prietaisas nėra pritaikytas, kad juo galėtų naudotis vaikai arba asmenys su ribotais fiziniais, sensoriniais arba protiniais gebėjimais arba nepakankama patirtimi ir (arba) nepakankamomis žiniomis. Nacionaliniuose teisės aktuose gali būti nustatytas operatoriaus amžiaus apribojimas. ● Įrenginį naudoti draudžiama, jeigu gali smogti žaibas. ● Elektros smūgio pavojus. Nedirbkite su prietaisu mažesniu kaip 10 metrų atstumu nuo oro linijų. ● Patikrinkite, ar visi apsauginiai įtaisai ir rankenos pritvirtintos pagal reikalavimus ir patikimai ir ar jų būklė atitinka reikalavimus. ● Prieš naudodamiesi prietaisu stenkitės atsistoti tvirtai, užtikrinkite švėrią darbo vietą ir suplanuokite atsi-traukimo kelią nuo krantinčių šakų. ● Prietaisą visada laikykite abiem rankom. Viena ranka tvirtai suimkite priekinę rankeną. Tvirtai suimkite ranka užpakalinę rankeną, nuspauskite blokavimo panaikinimo mygtuką ir prietaiso jungiklį. ● Naudojant įrenginį apsiaukite ilgomis storomis kelnėmis, dėvėkite aprangą ilgomis rankovėmis ir avėkite nuo paslydimų saugančius auliniais batais. Basam dirbti draudžiama. Neavėkite jokiais sandalais arba nesiaukite trumpomis kelnėmis. Nedėvėkite nukarusios aprangos arba aprangos su rišteliais ir juostelėmis. ● Atatranks smūgio pavojus, jeigu būtų prarasta pusiausvyrą. Nestovėkite kaip nors neįprastai, stenkitės tvirtai, saugiai stovėti ir išlaikykite pusiausvyrą. ● Prieš imdamiesi naudoti įrenginį pakeiskite nudilusias arba pažeistas dalis. ● Sužalojimų pavojus. Prietaisą kaip nors modifikuoti draudžiama. Nenaudokite prietaiso priedams ar prietaisams valdyti, kurių nerekomenduoja prietaiso gamintojas. ● Prietaisą naudokite tik šviesiuoju paros laiku arba jeigu užtikrinamas pakankamas dirbtinis apšvietimas. ● Prietaisu naudoti neleidžiama, jeigu pjovimo mechanizmas veikia ne pagal reikalavimus. ● Kad išvengtumėte krentančių šakų, nestovėkite po nupjauama šaka ar šakele. ● Genėjimo žirklių virš žemės paviršiaus nelaukiškite didesniu kaip 60 °kampu. ● Pjaunamoji medžiaga ir kito-kia medžiaga gali įstrigti tarp spaustuvo ir peilio.

Pasirūpinkite, kad iš prietaiso būtų pašalinama pjaunamoji medžiaga ir kitokia medžiaga. ● Gresia sužeidimo pavojus, jeigu prietaisas ilgą tarpą būtų naudojamas be pertraukos. Dirbdami su prietaisu reguliariai darykite pertraukas. ● Prieš paleisdami, įsitinkinkite, ar prietaisas nustatytas į tinkamą padėtį. ● Išjunkite variklį, išimkite akumuliatoriaus bloką ir įsitinkinkite, ar visos judamosios dalys yra visiškai nustojusios judėti:

- prieš imdamiesi valyti prietaisą arba prieš pašalindami blokavimo įtaisą
- Nepalinkite prietaiso be priežiūros.
- Prieš montuodami ar nuimdami priedus.
- Prieš imdamiesi tikrinti prietaisą, jį valyti arba imtis kokių nors jam skirtų darbų.

⚠ ATSARGIAI ● Mūvėkite apsauginius akinius ir dėvėkite ausų apsaugus.

DĖMESIO ● Įtaisą sandėliuokite tik patalpose.

Papildomos saugos nuorodos

⚠ ĮSPĖJIMAS ● Sunkūs sužalojimai dėl aplaidumo, kuris gali atsirasti dažnai naudojant prietaisą, nes šiuo atveju imama pernelyg kliautis savo gebėjimais.

● Pjaudami užtikrinkite, kad darbo zonoje nebūtų pašalinių žmonių, vaikų ir gyvūnų. ● Sužeidimo rizika, jeigu įtempta šaka atsilaisvins ir smogs atgal. ● Aštri pjaunamoji briauna mažina sužalojimo riziką ir didina pjovimo veiksmingumą. Užtikrinkite, kad pjaunamoji briauna būtų aštri ir švari, vykdykite tepimo ir priedų keitimo nurodymus. ● Patikrinkite prietaisą prieš kiekvieną naudojimą ir po kiekvieno smūgio, ar prietaisas nėra pažeistas. Pažeistas dalis turi suremontuoti arba pakeisti įgaliotoji klientų aptarnavimo tarnyba. ● Nedelsdami sustabdykite prietaisą ir patikrinkite, ar jis nėra pažeistas arba nustatykite vibracijos priežastį, jeigu prietaisas nukrito, jį paveikė smūginė apkrova ar jis neįprastai vibruoja. Pasirūpinkite, kad pažeidimą pašalintų įgaliotoji klientų aptarnavimo tarnyba arba prietaisą pasikeiskite. ● Jeigu techninės priežiūros ir įprastinės priežiūros darbus atliktų ne kvalifikuoti darbuotojai, kyla pavojus susižeisti ir prietaisą sugadinti. Atliekant prietaiso įprastinę priežiūrą ir techninę priežiūrą privaloma būti įgijus ypatingų saugos ir kitokių žinių, todėl šiuos darbus leidžiama atlikti tik atitinkamą kvalifikaciją įgijusiems ir specialiai išmokytiems darbuotojams. ● Jeigu prietaisas būtų valdomas ne pagal reikalavimus, tada kyla sužeidimo pavojus. Išsaugokite šią naudojimo instrukciją, reguliariai ją skaitykite ir remkitės šia instrukcija, jeigu reikėtų asmeniškai supažindinti, kaip privaloma naudoti šį prietaisą. Šią naudojimo instrukciją perduokite, jeigu prietaisą išnuomotumėte arba perleistumėte.

⚠ ATSARGIAI ● Slidžios rankenos ir jų paviršiai kliudo saugiai valdyti ir kontroliuoti prietaisą, jeigu susiklostytų netikėta situacija. Pasirūpinkite, kad rankenos ir jų paviršiai būtų sausi, švarūs ir nesutepti alyva arba tepimo medžiagomis. ● Prieš imdamiesi dirbti patikrinkite, ar visi saugos įtaisai pritvirtinti ir jie veikia pagal reikalavimus.

Saugi techninė priežiūra ir įprastinė priežiūra

⚠ ĮSPĖJIMAS ● Išjunkite variklį, įsitinkinkite, ar visos judamosios dalys yra visiškai nustojusios, ir prieš prietaisą apžiūradami, valydami ar atikdami jo techninę priežiūrą išimkite akumuliatoriaus bloką. ● Atliekant prietaiso kasdienę priežiūrą ir techninę priežiūrą privaloma būti ypatingai kruopštiems, būti įgijusiems žinių, todėl šiuos darbus turi atlikti tik atitinkamą kvalifikaciją

įgiję darbuotojai. Nuvežkite prietaisą į įgaliotąjį aptarnavimo centrą, kad būtų atlikta jo techninė priežiūra.

● Patikrinkite, ar įrenginio būseną atitinka reikalavimus, ir šiuo tikslu reguliariais tarpais tikrinkite, ar varžtai, veržlės ir sraigčiai yra tvirtai įveržti.

⚠ ATSARGIAI ● Leidžiama naudoti tik gaminato patvirtintus priedus ir atsargines dalis. Naudokite tik originalius priedus, originalas atsargines dalis ir originalias primumuojamasias dalis – taip užtikrinsite, kad įrenginys veiktų patikimai ir be triukščių. ● Galimi sužeidimai ir prietaiso pažeidimai, jeigu cheminės medžiagos pažeistų, suminkštintų ar sunaikintų plastikinės dalis. Užtikrinkite, kad plastikinės dalys nesiliestų su stabdžių skysčiu, benzinu, naftos produktais, rūdžių valikliu ir kt.

DĖMESIO ● Gaminį po kiekvieno naudojimo išvalykite minkšta, sausa šluoste. ● Plastikinėms dalims valyti nenaudokite jokių tirpiklių, nes jie gali paveikti prietaiso medžiagas. Švaria šluoste nuvalykite tokius nešvarumus kaip dulkęs, alyva ir tepimo medžiagas.

Pastaba ● Jums leidžiama atlikti tik šioje eksploatacijoje nurodytus darbus. Jeigu būtina atlikti kitus darbus, susisieki su jūsų įgaliotoja klientų aptarnavimo tarnyba. ● Norėdami užtikrinti ilgą ir patikimą prietaiso eksploatacijoje trukmę turėtumėte reguliariai taikyti eksploatacijoje nurodytas priemones.

Saugos gabenimas ir sandėliavimas

⚠ ĮSPĖJIMAS ● Prietaisą išjunkite, palaukite, kol jis atvės, išimkite akumuliatoriaus bloką ir tik tada jį gabenkite arba sandėliuokite.

⚠ ATSARGIAI ● Sužeidimo pavojus ir prietaiso pažeidimas. Pasirūpinkite, kad gabenamas prietaisas nejudėtų arba nenukristų.

DĖMESIO ● Prieš gabendami prietaisą ar jį sandėliuodami nuo jo pašalinkite visus pašalinius objektus.

● Gaminį po kiekvieno naudojimo išvalykite minkšta, sausa šluoste. ● Prietaisą sandėliuokite sausoje ir tinkamai vėdinamoje vietoje, kuri neprieinama vaikams. Prietaisą sandėliuokite atokiai nuo koroziją sukeliančių medžiagų, pvz., sodo cheminių medžiagų. ● Prietaiso nesandėliuokite lauke.

Liekamoji rizika

⚠ ĮSPĖJIMAS ● Nors prietaisas būtų eksploatuojamas laikantis visų nustatytų reikalavimų, vis tiek kyla tam tikra liekamoji rizika. Naudojant prietaisą gali grėsti šie pavojai:

- Vibracija gali sukelti sužeidimus. Kiekvienam darbui naudokite tinkamą įrankį, naudokite numatytas rankenas ir ribokite darbo trukmę bei poveikį.
- Galima būti sunkiai sužeistam, jeigu būtų prisiliečiama prie pjovimo įtaiso. Pjovimo įrankį laikykite atokiai nuo rankų ir kojų. Jeigu prietaiso nenaudojate, ant pjovimo įtaiso užmaukite peilio apsaugą, net trumpai pertraukai.
- Svidėjamų daiktų, pvz., medžio drožlių ir skevelėdru, sukeliama sužalojimai.

Rizikos mažinimas

⚠ ATSARGIAI

- Su prietaisu dirbant ilgą laiką vibracijos poveikis rankoms gali sukelti kraujo apytakos sutrikimų. Tačiau

negalima nustatyti bendrai galiojančios naudojimo trukmės, kadangi tai priklauso nuo daugybės veiksnių:

- Kiekvienam žmogui būdingo polinkio į kraujo apytakos sutrikimus (dažnai šalantys ar niežintys pirštai)
- Žemos aplinkos temperatūros. Rankoms apsaugoti mėvėkite šiltas pirštines.
- Stipriai suspausto prietaiso laikymo.
- Nepertraukiamo naudojimo, kuris daro didesnę žalą negu naudojimas su pertraukomis.

Jeigu įtaisas reguliariai ir ilgą laiką naudojamas ir šie simptomai (pvz., pirštų niežėjimas arba šalimas) pasireiškia nuolat, turėtumėte kreiptis į gydytoją.

Naudojimas pagal paskirtį

⚠ PAVOJUS

Naudojimas ne pagal paskirtį

Pjautinių sužeidimų keliamas pavojus gyvybei įrenginį naudokite tik pagal paskirtį.

- Grandininis šakų genėjimo žirkklės skirtos tik privačiam naudojimui.
- Prietaisas skirtas naudoti tik lauke.
- Siekiant užtikrinti saugumą prietaisas visada turi būti laikomas suimtas abiem rankom.
- Prietaisas skirtas genėti mažas šakas ir šakelės (šakos storis ne didesnis kaip, žr. *Techniniai duomenys*). Naudodamas prietaisą operatorius saugiai stovi ant žemės.

Bet koks kitas naudojimas, pvz. daiktų, kurie nėra pagaminti iš medžio, pjaustymas, neleidžiamas. Už pavojus, kilusius dėl naudojimo ne pagal paskirtį, atsako naudotojas.

Aplinkos apsauga



Pakuotės medžiagos gali būti perdirbamos. Pakuotės atliekas sutvarkykite tausodami aplinką.



Elektros ir elektroniniuose prietaisuose būna vertingų perdirbamų medžiagų ir dažnai tokių dalių, su kuriomis netinkamai elgiantis arba netinkamai jas pašalinus gali kilti pavojus žmonių sveikatai ir aplinkai. Tačiau norint tinkamai eksploatuoti įrenginį šios dalys būtinos. Šiuo simboliu pažymėtas įrenginys draudžiama šalinti su buitinėmis atliekomis.

Pastabos dėl sudėtinųjų medžiagų (REACH)

Naujausią informaciją apie sudėtines medžiagas rasite: www.kaercher.com/REACH

Priedai ir atsarginės dalys

Naudokite tik originalius priedus ir originalas atsarginės dalis – taip užtikrinsite, kad įrenginys veiktų patikimai ir be triukščių.

Informaciją apie priedus ir atsarginės dalis rasite svetainėje www.kaercher.com.

Komplektacija

Įrenginio tiekiamo komplekto sudėtis parodyta ant pakuotės. Išpakavę patikrinkite, ar yra visos įrenginio detalės. Jei trūksta priedų arba yra transportavimo pažeidimų, praneškite apie tai pardavėjui.

Simboliai ant prietaiso



Bendri įspėjamieji ženklai

	Prieš pradėdami dirbti perskaitykite naudojimo instrukciją ir visas saugos nuorodas.
	Dirbdami su prietaisu avėkite slydimui atsparią ir patvarią avalynę.
	Dirbdami prietaisu avėkite slydimui atsparią avalynę.
	Dirbdami su prietaisu dėvėkite tinkamus akių ir klausos apsaugus.
	Nenaudokite prietaiso lietuvi lyjant arba drėgno oro sąlygomis.
	Elektros keliamas pavojus. Dirbdami su prietaisu užsitikrinkite ne mažesnę kaip 10 m atstumą nuo oro linijų.
	Sviedžiamų daiktų keliamas pavojus. Visi pašaliniai asmenys, visų pirma vaikai ir naminiai gyvūnai, turi būti ne mažesniu kaip 15 m atstumu nuo darbo zonos.
	Nekiškite rankų prie geležčių.

Prietaiso aprašymas

Šioje naudojimo instrukcijoje aprašoma maksimali galima komplektacija. Atsižvelgiant į modelį, kiekvienoje komplektacijoje yra skirtingų (žr. pakuotė).

Pav. žr. schemų psl.

Paveiksias A

- ① Prietaiso jungiklis
- ② Prietaiso jungiklio blokavimo panaikinimo mygtukas
- ③ Rankenos korpusas
- ④ Identifikacinė plokštelė
- ⑤ Akumuliatoriaus bloko blokavimo panaikinimo mygtukas
- ⑥ Pjaunamasis peilis
- ⑦ Kablys
- ⑧ Peilio apsaugas
- ⑨ *Spartusis įkroviklis „Battery Power 18V“
- ⑩ *Akumuliatoriaus blokas „Battery Power“ 18V

* Neįtraukta į tiekimo rinkinį

Akumuliatoriaus blokas

Įrenginį galima eksploatuoti naudojant 18 V, „Kärcher Battery Power“ akumuliatoriaus bloką.

Eksplotavimo pradžia

Nuimkite peilio apsaugą.

1. Nuimkite peilio apsaugą.
Paveikslas B

Kabliuko pritvirtinimas

1. Kabliuką montuokite naudodami tinkamą atsuktuvą.
Paveikslas C

Akumulatoriaus bloko montavimas

1. Akumulatoriaus bloką stumkite į prietaiso laikiklį, kol išgirsite, kad jis užsifiksavo.
Paveikslas D

Pagrindinis valdymas

1. Patikrinkite medį ir šakas, ar neaptiksite pažeidimų, pvz., puvesio, ir ar šakos nėra veikiamos įtempio.
2. Prietaisą laikykite abiem rankomis.
Paveikslas E
3. Atsiknojusią žievę arba palaidas šakas pašalinkite naudodami kabliuką.
Paveikslas F

Prietaiso įjungimas

1. Nuspauskite prietaiso blokavimo panaikinimo mygtuką.
Paveikslas G
2. Paspauskite prietaiso jungiklį.
Prietaisas įsijungia.
3. Atleiskite prietaiso jungiklį.
Prietaisas sustoja.

Pašalinkite kamšalą

Medžio drožlės ar žievė gali blokuoti pjovimo peilį.

⚠ ĮSPĖJIMAS

Pašalinkite žolės kamšalą

Pjautiniai sužeidimai, kuriuos sukelia peilis arba aštriauriausiai daiktai

Šalindami žolės kamšalą arba tikrindami, ar jis nėra susidaręs, mūvėkite apsaugines pirštines.

1. Paspauskite prietaiso jungiklį 3–4 kartus. Jeigu minėtasis veiksmas blokavimo nepavyksta pašalinti, atlikite šiuos veiksmus:

2. Pašalinkite akumulatoriaus bloką (žr. skyrių *Akumulatoriaus bloko pašalinimas*).
3. Medžio gabalėliu arba guminiu plaktuku atsargiai trunkykite per pjovimo peilį kol kamšalas prasisklaidys. Laikykite rankas atokiai nuo pjovimo peilių, nes pašalinus kamšalą pjovimo peilis bus staigiai atidaromas.

Paveikslas H

4. Patikrinkite, ar pjovimo peilis gali laisvai judėti, jeigu būtina, išvalykite pjovimo peilį pašalinių objektų šalinimo šepetėliu.
5. Įdėkite akumulatoriaus bloką (žr. skyrių *Akumulatoriaus bloko montavimas*).
6. Prieš prieš tęsdami pjaustymą, paspauskite prietaiso jungiklį, kad pjovimo peilis būtų visiškai atidarytas.
Paveikslas G

Akumulatoriaus bloko pašalinimas

Pastaba

Jeigu esate numatę ilgą darbo pertrauką, akumulatoriaus bloką pašalinkite iš prietaiso ir pasirūpinkite, kad juo nebūtų įmanoma naudotis be leidimo.

1. Akumulatoriaus bloko blokavimo panaikinimo mygtuką patraukite akumulatoriaus bloko link.
Paveikslas I
2. Nuspauskite akumulatoriaus bloko blokavimo panaikinimo mygtuką, kad akumulatoriaus blokas nebūtų blokuojamas.
3. Akumulatoriaus bloką išimkite iš prietaiso.

Darbo užbaigimas

1. Akumulatoriaus bloko pašalinimas prietaiso (žr. skyrių *Akumulatoriaus bloko pašalinimas*).
2. Prietaiso valymas (žr. skyrių *Prietaiso valymas*).

Gabenimas

⚠ ATSARGIAI

Nesilaikant svorio nuorodos

Sužalojimų ir materialinės žalos pavojus
Transportuodami atsižvelkite į įrenginio svorį.

⚠ ATSARGIAI

Nekontroliuojamas veikimas

Pjautiniai sužeidimai

Prieš gabendami prietaisą išimkite iš jo akumulatoriaus bloką.

Prietaisą gabenkite tik uždėję pjovimo apsaugą.

- Gabendami transporto priemone įtvirtinkite įrenginį, kad jis neslidintų ir neapvirstų.

Sandėliavimas

Kiekvieną kartą išvalykite prietaisą prieš jį sandėliuodami (žr. skyrių *Prietaiso valymas*).

⚠ ATSARGIAI

Nesilaikant svorio nuorodos

Sužalojimų ir materialinės žalos pavojus
Laikydami atsižvelkite į prietaiso svorį.

⚠ ATSARGIAI

Nekontroliuojamas veikimas

Pjautiniai sužeidimai

Prieš sandėliuodami prietaisą išimkite iš jo akumulatorių.

Prietaisą sandėliuokite tik uždėję apsauginį peilio užmovą.

1. Kabliuką nuimkite tinkamu atsuktuvu.
Paveikslas J
2. Užmaukite peilio apsaugą.
Paveikslas K
3. Prietaisą sandėliuokite sausoje ir tinkamai vėdinamoje vietoje. Sandėliuokite atokiai nuo korozinį poveikį sukeliančių medžiagų, pvz., sodo chemikalų, ir ledą tirpančių druskų. Prietaiso nesandėliuokite lauke.

Įprastinė priežiūra ir techninė priežiūra

⚠ ATSARGIAI

Nekontroliuojamas veikimas

Pjautiniai sužeidimai

Prieš imdamiesi bet kokių prietaiso tvarkymo darbų visada pirmiau išimkite akumulatoriaus bloką.

⚠ ATSARGIAI

Aštrus pjovimo peilis

Pjautiniai sužeidimai

Imdami pjovimo disko darbu, užsimaukite apsaugines pirštines.

Prietaiso valymas

DĖMESIO

Netinkamas valymas

Rankenos korpuso pažeidimas

Valydami rankenos korpusą nenaudokite tirpiklių.

Norėdami pašalinti teršalus, pvz., dulkes, alyvą ar tepalus, naudokite švarias šluostes.

DĖMESIO

Šalytis su chemikalais

Plastikinių dalių pažeidimas

Pasirūpinkite, kad plastikinės dalys nesiliestų su chemikalais, pvz., stabdžių skysčiu, benzinu, naftos produktais arba rūdžių valikliu.

1. Akumuliatoriaus bloko šalinimas (žr. skyrių *Akumuliatoriaus bloko pašalinimas*).
2. Nuo pjovimo peilio pjaunamosios medžiagos likučius ir purvą nuvalykite šepetėliu.

Paveikslas L

3. Rankenos korpusą valykite minkšta, sausa šluoste.

Pjovimo peilio tepimas alyva

Kad būtų išlaikoma peilio kokybė, pjovimo peilį po kiekvieno naudojimo būtina sutepti alyva.

Pastaba

Jūsų veiksmai bus ypač veiksmingi, jeigu naudosite skystąją mašinų alyvą arba aerosolinę alyvą.

1. Prietaisą padėkite ant lygaus pagrindo.
2. Pjovimo peilį sutepkite alyva.

Paveikslas M

Prieš imdamiesi naudoti

Prieš kiekvieną kartą imantis naudoti turi būti atlikta šie darbai:

- Patikrinkite, ar prietaisas nepažeistas.
- Patikrinkite, ar visi sraigtai, veržlės ir varžtai tvirtai laikosi.
- Patikrinkite pjovimo peilio aštrumą. Atšipusį pjovimo peilį pakeiskite.

Pagalba nustačius triktį

Trikčių priežastys dažnai būna paprastos, kurias nesunkiai pašalinsite pasinaudoję šia apžvalga. Kilus abejonių arba atsiradus čia nenurodytų trikčių, kreipkitės į įgaliotąją klientų aptarnavimo tarnybą.

Kuo baterija naudojama ilgiau, tuo labiau senka jos talpa net tinkamai ją prižiūrint, todėl net ir visiškai įkrauta ji neveikia visą numatytą veikimo trukmę. Tokia padėtis nelaikytina defektu.

Triktis	Priežastis	Šalinimas
Prietaisas neįsijungia	Akumuliatoriaus blokas yra išsikrovęs.	● Įkraukite akumuliatoriaus bloką.
	Akumuliatoriaus blokas defektinis.	● Pakeiskite akumuliatoriaus bloką.
	Akumuliatoriaus blokas įstatytas ne pagal reikalavimus.	● Akumuliatoriaus bloką stumkite į laikiklį taip, kad jis užsifiksuotų.
Veikiantis prietaisas sustoja	Pjovimo peilis užblokuotas pjaunamąją medžiagą.	● Pašalinkite pjaunamosios medžiagos likučius.
Veikiantis prietaisas sustoja.	Akumuliatoriaus blokas perkaito	● Nutraukite darbą ir palaukite, kol akumuliatoriaus bloko temperatūra atitiks privalomąją.
	Perkaito variklis	● Nutraukite darbą ir palaukite, kol variklis ataus.

Garantija

Kiekvienoje šalyje galioja mūsų įgaliotų pardavėjų nustatytos garantijos sąlygos. Galimus įrenginio gedimus garantijos galiojimo laikotarpiu pašalinsime nemokamai, jei tokių gedimų priežastis buvo netinkamos medžiagos ar gamybos defektai. Dėl garantinių gedimų šalinimo kreipkitės į savo pardavėją arba artimiausią klientų aptarnavimo tarnybą pateikdami pirkimą patvirtinančių kasos kvitą.
(Adresą rasite kitoje pusėje)

Techniniai duomenys

		TLO 18-32
Įrenginio galios duomenys		
Darbinė įtampa	V	18
Pjaunamos minkštosios medienos skersmuo (didž.)	mm	32
Pjaunamos kietosios medienos skersmuo (didž.)	mm	28
Pjovimo ciklo trukmė / pertrauka	s	10 / 7
Nustatyta vertė pagal EN 60745-1		
Garso lygis L_{pA}	dB(A)	70,8
Neapibrėžtis K_{pA}	dB(A)	3,0
Garso galios lygis L_{WA}	dB(A)	81,8
Neapibrėžtis K_{WA}	dB(A)	3,0
Vibracijos, kuria priekinė rankena veikia viršutinės galūnes, vertė	m/s^2	0,5
Vibracijos, kuria galinė rankena veikia viršutinės galūnes, vertė	m/s^2	0,7
Neapibrėžtis K	m/s^2	1,5

		TLO 18-32
Matmenys ir svoriai		
Ilgis x plotis x aukštis	mm	910 x 190 x 95
Svoris (be akumulatoriaus bloko)	kg	2,4
Gamintojas pasiūkia teisę atlikti techninius pakeitimus.		

Vibracijos vertė

⚠ **JSPĖJIMAS**

Nurodytoji vibracijos vertė išmatuojama taikant standartinę bandymo procedūrą ir turi būti palyginama su prietaisui taikoma verte.

Nurodytoji vertė turi būti naudojama iš anksto įvertinant apkrovą.

Atsižvelgiant į prietaiso naudojimo būdą tam tikrais prietaiso veikimo tarpiniais vibracijos vertė nuo nurodytos bendrosios vertės gali skirtis.

Maža vibracija rankas veikiantis prietaisas 2,5 m/s² (žr. Eksploatavimo instrukcijų skyrių Techniniai duomenys)

⚠ ATSARGIAI • Jeigu prietaisas ilgą laiką būtų naudojamas be pertraukos, gali nutripti rankos. • Rankoms apsaugoti mėvėkite šiltas pirštines. • Reguliariai darykite darbo pertraukas.

ES atitikties deklaracija

Pareiškiamo, kad toliau aprašyto aparato brėžiniai ir konstrukcija bei mūsų į rinką išleistas modelis atitinka pagrindinius ES direktyvų saugumo ir sveikatos apsaugos reikalavimus. Jeigu įrenginiui atliekamas su mumis nesuderintas keitimas, ši deklaracija netenka savo galios.

Produktas: Akumulatorinis šakų genėtuvas
Tipas: 1.444-020.0

Atitinkamos ES direktyvos
2006/42/EB (+2009/127/EB)
2011/65/ES
2014/30/ES

Taikomi darnieji standartai
EN 55014-1: 2017
EN 55014-2: 2015
EN 60745-1:2009+A11:2010
EN 50581: 2012
EN ISO 12100: 2010

Pasirašantys asmenys veikia pagal bendrovės vadovų įgaliojimus.

H. Jenner
Chairman of the Board of Management

S. Reiser
Director Regulatory Affairs & Certification

Dokumentacijos tvarkytojas: S. Reiser
Alfred Kärcher SE & Co. KG
Alfred-Kärcher-Str. 28 - 40
71364 Vinendenas, Vokietija
Tel.: +49 7195 14-0
Faks.: +49 7195 14-2212
Vinendenas, 2018-07-01

3міст

Вказівки з техніки безпеки.....	174
Використання за призначенням	178
Охорона довкілля	178
Приладдя та запасні деталі	178
Комплект поставки	178
Символи на пристрої.....	178
Опис пристрою	179
Введення в експлуатацію.....	179
Основні операції	179
Увімкнення пристрою	179
Розблокування	179
Демонтаж акумуляторного блоку	179
Завершення роботи.....	179
Транспортування	179
Зберігання	179
Догляд і технічне обслуговування	180
Допомога в разі несправностей.....	180
Гарантія	181
Технічні характеристики	181
Значення вібрації.....	181
Декларація про відповідність стандартам ЄС.	181

Вказівки з техніки безпеки



Перед першим використанням пристрою слід ознайомитися з цими вказівками з техніки безпеки, цією оригінальною інструкцією з експлуатації, вказівками з техніки безпеки, що додаються до акумуляторного блоку, а також із оригінальною інструкцією з експлуатації акумуляторного блоку й стандартного зарядного пристрою. Діяти відповідно до них. Документи зберігати для подальшого користування або для наступного власника. Разом із вказівками в цій інструкції з експлуатації слід враховувати загальні законодавчі положення щодо техніки безпеки та попередження нещасних випадків.

Ступінь небезпеки

⚠ **НЕБЕЗПЕКА**

- Вказівка щодо небезпеки, яка безпосередньо загрожує та призводить до тяжких травм чи смерті.

⚠ **ПОПЕРЕДЖЕННЯ**

- Вказівка щодо потенційно можливої небезпечної ситуації, що може призвести до тяжких травм чи смерті.

⚠ **ОБЕРЕЖНО**

- Вказівка щодо потенційно небезпечної ситуації, яка може спричинити отримання легких травм.

УВАГА

- Вказівка щодо можливої потенційно небезпечної ситуації, що може спричинити матеріальні збитки.

Загальні вказівки з техніки безпеки під час роботи з електричними інструментами

⚠ **ПОПЕРЕДЖЕННЯ**

- Ознайомтесь з усіма вказівками з техніки безпеки та інструкціями.

Недотримання вказівок з техніки безпеки та інструкцій може призвести до ураження електричним струмом та/або отримання тяжких травм. **Зберігайте усі вказівки з техніки безпеки та інструкції для подальшого використання.**

Термін «електроінструмент», що використовується у вказівках з техніки безпеки, означає електричні інструменти, що працюють від мережі (із мережних кабелю), та акумуляторні електричні інструменти (без мережного кабелю).

1 Безпека на робочому місці

- a **Необхідно утримувати робочу зону у чистоті та забезпечити її достатнє освітлення.** Безлад чи відсутність світла у робочих зонах може призвести до нещасних випадків.
- b **Забороняється працювати електроінструментом у вибухонебезпечних зонах, у яких знаходяться займісті рідини, гази чи пил.** Електроінструменти створюють іскри, які можуть стати причиною запалення пилу чи пари.
- c **Під час користування електроінструментом забороняється знаходитись дітям та іншим особам у робочій зоні.** Відволікаючись, можна втратити контроль над інструментом.

2 Електробезпека

- a **Штепсельна вилка електроінструмента повинна пасувати до розетки.** Забороняється змінювати штепсельну вилку. Не використовуйте вилку-перехідник із заземленими електроінструментами. Наявність оригінальних штепсельних вилок без змін та наявність додатних розеток знижують ризик ураження електричним струмом.
- b **Запобігайте фізичному контакту із заземленими поверхнями, наприклад, трубами, радіаторами опалення, плитами та холодильниками.** Якщо тіло заземлене, існує високий ризик ураження електричним струмом.
- c **Бережіть електроінструменти від дощу та вологи.** Потрапання води в електроінструмент підвищує ризик ураження електричним струмом.
- d **Не використовуйте кабель для перенесення, підвищування електроінструмента чи для витягування вилки з розетки.** Захищайте кабель від високих температур, мастила, гострих кромок чи рухомих деталей інструмента. Пошкоджені чи спутані з'єднувальні кабелі підвищують ризик ураження електричним струмом.
- e **Під час роботи з електроінструментом просто неба використовуйте тільки придатний для зовнішніх робіт подовжувальний кабель.** Використання придатного для зовнішніх робіт подовжувального кабелю знижує ризик ураження електричним струмом.
- f **Якщо робота з електроінструментом у вологому середовищі немінуча, використовуйте пристрій захисного**

відключення. Використання такого пристрою знижує ризик ураження електричним струмом.

3 Безпека осіб

- a **Будьте уважні, слідкуйте за своїми діями та до роботи з електроінструментом приступайте з чіткою свідомістю.** Не використовуйте електроінструмент у стані втоми чи під впливом наркотиків, алкоголю або лікарських препаратів. Найменша необережність під час користування електроінструментом може призвести до тяжких травм.
 - b **Використовуйте засоби індивідуального захисту та в обов'язковому порядку — захисні окуляри.** Використання засобів індивідуального захисту, таких як протипиловий респіратор, нековзне травмобезпечне взуття, каска чи протипилові навушники, залежно від виду та використання електроінструмента, знижує ризик отримання травм.
 - c **Не припускайте неконтрольованого увімкнення.** Перед тим як підключити електроінструмент до джерела живлення та/або акумулятора, взяти його чи перенести, впевніться, що він вимкнений. Якщо під час перенесення електроінструмента ви тримаєте палець на вимикачі чи підключаєте увімкнений інструмент до джерела живлення, це може призвести до нещасних випадків.
 - d **Перед увімкненням електроінструмента слід прибрати регульовані інструменти або гайкові ключі.** Інструмент або ключ, що знаходиться в деталі, яка обертається, може призвести до травмивання.
 - e **Уникайте неприродного положення корпусу під час роботи.** Слідкуйте за стійким положенням та тримайте рівновагу. Це дозволяє краще контролювати електроінструмент у непередбачених ситуаціях.
 - f **Використовуйте придатний одяг.** Не надягайте просторий одяг чи прикраси. Не припускайте контакту волосся, одягу та рукавиць з рухомими частинами. Просторий одяг, рукавиці, прикраси чи довге волосся можуть бути затягнуті рухомими деталями.
 - g **Якщо можна встановити пристрої для видалення пилу й уловлювання, впевніться в їхньому підключенні та правильному використанні.** Використання пристрою для видалення пилу може знизити ризики, які виникають через пил.
- #### 4 Використання та обслуговування електроінструмента
- a **Не припускайте перевантаження інструмента.** Для виконання роботи використовуйте призначений для цього електроінструмент. У разі використання придатного електроінструмента забезпечується більш якісне й безпечне виконання робіт у зазначеній галузі застосування.
 - b **Забороняється користуватись електроінструментом з пошкодженим**

вимикачем. Електроінструмент, який не вмикається чи не вимикається, становить небезпеку і повинен бути відремонтований.

- c **Перед здійсненням налаштувань інструмента, заміною комплектувальних частин чи відкладенням інструмента витягніть штепсельну вилку з розетки та/або зніміть акумулятор. Цей запобіжний захід запобігає ненавмисному увімкненню електроінструмента.**
- d **Електроінструменти, які не використовуються, зберігайте у недоступному для дітей місці. Не дозволяйте працювати з інструментом особам, які не вміють з ним поводитись чи не ознайомились з цими інструкціями. Електроінструменти становлять небезпеку, якщо використовуються недосвідченими користувачами.**
- e **Електроінструменти потребують ретельного догляду. Перевіряйте бездоганність роботи усіх рухомих частин, відсутність заклинювання, поломки чи пошкодження деталей, що порушують нормальну роботу електроінструмента. Перед використанням інструмента пошкоджені деталі повинні бути відремонтовані. Причиною багатьох нещасних випадків є недостатнє технічне обслуговування електроінструментів.**
- f **Ріжучі інструменти повинні бути завжди загострені та утримуватись у чистоті. Ріжучі інструменти, що ретельно обслуговуються, з гострими ріжучими кромками рідше схильні до заклинювання та мають більш легкий хід.**
- g **Електроінструмент, комплектувальні частини, робочий інструмент тощо повинні використовуватись відповідно до цих інструкцій. При цьому слід враховувати робочі умови та вид роботи, що виконується. Використання електроінструмента у ціпях, що відрізняються від передбачених, може призвести до виникнення небезпечних ситуацій.**
- 5 **Використання акумуляторних блоків та догляд за ними**
 - a **Заряджати акумуляторний блок тільки за допомогою допущених виробником зарядних пристроїв. Зарядні пристрої, які не призначені для відповідного акумуляторного блока, можуть призвести до пожежі.**
 - b **Використовувати пристрій лише з відповідним акумуляторним блоком. Використання іншого акумуляторного блока може призвести до травм або пожежі.**
 - c **Акумуляторний блок, який не використовується, зберігати вдаліні від канцелярських скріпок, монет, ключів, голок, гвинтів чи інших дрібних металевих предметів, які можуть призвести до короткого замикання. Коротке замикання може призвести до пожежі або вибуху.**
 - d **За певних обставин з акумуляторного блока може виходити електроліт. Уникати контакту з ним. У разі контакту з електролітом ретельно промити відповідну ділянку водою. Якщо**

електроліт потрапив в очі, негайно звернутися до лікаря. Електроліт може спричинити висипання і печіння на шкірі.

- 6 **Сервісне обслуговування**
 - a **Ремонт електроінструмента повинен виконуватись тільки кваліфікованими спеціалістами та тільки з використанням оригінальних запасних частин. Тим самим гарантується безпека інструмента.**

Інструкції з техніки безпеки під час роботи з сучкорізом

Пристрій має фіксовану довжину 0,91 м.

⚠ НЕБЕЗПЕКА • Тяжкі травми внаслідок необережної роботи. Не допускається користування пристроєм під впливом наркотичних речовин, алкоголю чи медикаментів, а також у втомленому стані.

⚠ ПОПЕРЕДЖЕННЯ • Пристрій не призначений для використання дітьми та особами з обмеженими фізичними, сенсорними або розумовими здібностями, а також особами, не ознайомленими з цими інструкціями. Місцеві положення можуть обмежувати вік оператора.

• Не користуватися пристроєм за небезпеки удару блискавки. • Небезпека ураження струмом. Не користуйтеся пристроєм в межах 10 м від повітряних ліній електропередач.

• Переконайтеся, що всі захисні пристрої та ручки закріплені правильно та надійно і знаходяться в справному стані. • Перш ніж розпочати роботу з пристроєм, забезпечте тверду опору і вільний робочий простір і продумайте шлях відходу в разі падіння вілок. • Завжди тримайте пристрій обома руками. Однією рукою тримайте пристрій за передню ручку. Другою рукою тримайте пристрій за задню ручку, керуйте кнопкою розблокування і вимикачем пристрою. • Перед початком роботи з пристроєм вдягнуті довгі й щільні штани, одяг з довгим рукавом і взуття із захистом від ковзання. Не працювати босоніж. • Не вдягати сандалів чи короткі штани. По можливості не вдягати дуже вільний одяг або одяг із шнурками та стрічками. • Небезпека віддачі через втрату рівноваги.

Уникайте неприродного положення корпусу під час роботи, стежте за стійким положенням і тримайте рівновагу. • Перед початком експлуатації пристрою замініть зношені або пошкоджені деталі. • Небезпека травмування. Не вносьте жодних змін у пристрій. Не використовуйте пристрій в якості привода навісного обладнання або пристроїв, які не рекомендовані виробником пристрою.

• Використовуйте пристрій тільки за денного або гарного штучного освітлення. • Забороняється використовувати пристрій, якщо ріжучий механізм не працює належним чином. • Для захисту від падаючих вілок забороняється перебувати під вілкою, яка обрізується. • Не тримайте сучкоріз під кутом понад 60° до поверхні землі. • Матеріал, що обрізується, та інший матеріал може застрягти між затискною губкою і лезом. Очищуйте пристрій від матеріалу, що обрізується, та іншого матеріалу. • Небезпека травмування через тривале, безперервне використання пристрою. Робіть регулярні

перевіри під час роботи з пристроєм.

● Переконайтеся, що пристрій розташовано правильно, перш ніж запускати його. ● Вимкніть пристрій, вийміть акумуляторний блок та переконайтеся, що всі рухомі частини повністю зупинені:

- Перед очищенням або зняттям блокування.
- Якщо пристрій залишається без нагляду.
- Перед установленням або зняттям навісного обладнання.
- Перед перевіркою, очищенням або проведенням робіт із пристроєм.

⚠ ОБЕРЕЖНО ● Використовуйте повний комплект засобів захисту очей та органів слуху.

УВАГА ● Зберігайте пристрій тільки у приміщеннях.

Додаткові вказівки щодо техніки безпеки

⚠ ПОПЕРЕДЖЕННЯ ● Отримання тяжких травм через необережність через втрачену пильності у разі частого використання. ● Під час обрізання не допускайте перебування сторонніх осіб, дітей і тварин в робочій зоні. ● Небезпека травмування, якщо гілка під напругою відскакує назад під час сплювання. ● Гостре лезо знижує ризик отримання травм і підвищує ефективність різання. Лезо має бути гострим і чистим.

Дотримуйтесь інструкцій щодо змашення і заміни приладдя. ● Перевіряйте пристрій на відсутність пошкоджень перед кожним використанням та після кожного удару. Ремонт і заміна пошкоджених частин повинні виконуватися авторизованою сервісною службою. ● негайно зупиніть пристрій і перевірте на наявність пошкоджень або визначте причину вібрації, якщо пристрій улава, отримує удар або має нехарактерну вібрацію. Віддайте пристрій на ремонт до авторизованої сервісної служби або замініть його. ● Небезпека травмування та пошкодження пристрою у разі виконання робіт з технічного обслуговування і догляду персоналом, який не має відповідної кваліфікації. Роботи з сервісного і технічного обслуговування цього пристрою вимагають спеціального захисту та знань і можуть виконуватися тільки кваліфікованим персоналом. ● Небезпека травмування через неправильне використання. Зберігайте цю інструкцію з експлуатації, періодично перечитуйте її і використовуйте для інструктажу інших людей щодо використання пристрою. Надайте цю інструкцію у разі оренди або передачі пристрою.

⚠ ОБЕРЕЖНО ● Слизькі ручки і поверхні утримання перешкоджають безпечному керуванню пристроєм і його контролю в непередбачених ситуаціях. Ручки і поверхні утримання повинні бути сухими, чистими і незабрудненими оливою і мастилом. ● Перед початком робіт переконайтеся, що всі запобіжні пристрої встановлені і функціонують належним чином.

Безпечне технічне обслуговування та догляд

⚠ ПОПЕРЕДЖЕННЯ ● Вимкніть двигун, переконайтесь, що всі рухомі деталі повністю зупинені та вийміть акумуляторну батарею, перш ніж оглядати, чистити або обслуговувати

обладнання. ● Роботи з обслуговування та обслуговування цього пристрою вимагають особливого догляду та знань, і їх може виконувати тільки кваліфікований персонал. Віднесіть прилад до авторизованого сервісного центру для обслуговування. ● Щоб забезпечувати надійний стан пристрою, регулярно перевіряйте щільність затягування болтів, гайок і гвинтів.

⚠ ОБЕРЕЖНО ● Використовуйте тільки ті запасні частини, приладдя та насадки, які схвалені виробником. Слід використовувати оригінальні запасні частини, приладдя та насадки, тому що саме вони гарантують безпечну та безперебійну експлуатацію пристрою. ● Небезпека травмування та пошкодження пристрою в разі пошкодження, розм'якшення і руйнування пластикових деталей хімічними речовинами. Уникайте контакту пластикових деталей з гальміною рідиною, бензином, нафтопродуктами, засобом для видалення іржі тощо.

УВАГА ● Після кожного використання очистіть виріб м'якою сухою тканиною. ● Не використовувати для очищення пластикових деталей розчинники, оскільки вони руйнують матеріали, з яких виготовлено пристрій. Видалити забруднення, такі як пил, мастило і мастильні матеріали, чистою тканиною.

Вказівка ● Ви можете виконувати лише налаштування та ремонтні роботи, описані в цій інструкції з експлуатації. З питань додаткового ремонту звертайтеся до авторизованої сервісної служби у вашому регіоні. ● Щоб забезпечити тривалий і надійний строк служби пристрою, слід регулярно виконувати заходи з технічного обслуговування, описані в інструкції з експлуатації.

Безпечне транспортування та зберігання

⚠ ПОПЕРЕДЖЕННЯ ● Вимкніть пристрій, дайте йому охолонути та вийміть акумуляторний блок перед зберіганням або транспортуванням пристрою.

⚠ ОБЕРЕЖНО ● Небезпека травмування та пошкодження пристрою. Закріпіть пристрій від руху або падіння під час транспортування.

УВАГА ● Приберіть усі сторонні предмети з пристроєм перед транспортуванням або зберіганням. ● Після кожного використання очистіть виріб м'якою сухою тканиною. ● Зберігайте пристрій у сухому і добре провітрюваному місці, не доступному для дітей. Тримайте пристрій подалі від речовин, що спричиняють корозію, таких як садові хімікати. ● Не зберігайте пристрій просто неба.

Залишкові ризики

⚠ ПОПЕРЕДЖЕННЯ ● Навіть якщо пристрій експлуатується за правилами, зберігаються деякі залишкові ризики. Під час використання пристрою можуть виникати такі ризики:

- Вібрація може спричинити травми. Слід використовувати належний інструмент для кожного виду робіт, використовувати

відповідні ручки й обмежувати час роботи та впливу вібрації.

- Тяжкі травми внаслідок контакту з ріжучими інструментами. Тримайте ріжучі інструменти подалі від рук і ніг. Використовуйте захисний кожух, якщо пристрій не використовується, навіть під час коротких перерв.
- Небезпека травмування предметами, що відлітають, наприклад стружкою та тріскою.

Зменшення ризику

⚠ ОБЕРЕЖНО

- Тривале використання пристрою може призвести до порушення кровопостачання в руках, спричинене вібрацією. Загальноприйняте значення тривалості використання встановити неможливо, тому що воно залежить від багатьох факторів:
 - Індивідуальна схильність до поганого кровопостачання (часто холодні пальці, поколювання у пальцях).
 - Низька температура навколишнього середовища. Для захисту рук слід надягати теплі рукавиці.
 - Порушення кровопостачання через міцну хватку.
 - Безперервна робота більш шкідлива за роботу з перервами.
- У разі регулярного використання пристрою протягом тривалого часу та повторювання симптомів (поколювання у пальцях, холодні пальці) слід звернутися до лікаря.

Використання за призначенням

⚠ НЕБЕЗПЕКА

Використання не за призначенням

Небезпека для життя внаслідок порізів
Використовувати пристрій лише за призначенням.

- Сучкоріз призначений тільки для побутового використання.
- Пристрій призначений для використання лише на вулиці.
- З міркувань безпеки пристрій завжди повинен надійно утримуватися обома руками.
- Пристрій призначений для обрізання і спилування невеликих гілок і гілочок (максимальну товщину гілок див. *Технічні характеристики*). Користувач міцно стоїть на землі.

Будь-яке інше використання, наприклад обрізання предметів, які зроблені не з дерева, неприпустимо. За ризики, що виникають через неприпустиме використання, несе відповідальність користувач.

Охорона довкілля



Пакувальні матеріали придатні до вторинної переробки. Упаковку необхідно утилізувати без шкоди для довкілля.



Електричні та електронні пристрої найчастіше містять цінні матеріали, які придатні до вторинної переробки, та компоненти, такі як батареї, акумулятори чи мастило, які у разі неправильного поводження з ними або неправильної утилізації можуть створити потенційну небезпеку для здоров'я людини та довкілля. Однак ці компоненти необхідні для належної експлуатації

пристрою. Пристрої, позначені цим символом, забороняється утилізувати разом із побутовим сміттям.

Вказівки щодо компонентів (REACH)

Актуальні відомості про компоненти наведені на сайті: www.kaercher.com/REACH

Приладдя та запасні деталі

Слід використовувати лише оригінальне приладдя та оригінальні запасні частини, тому що саме вони гарантують безпечну та безперервну експлуатацію пристрою.

Інформація щодо приладдя та запасних частин міститься на сайті www.kaercher.com.

Комплект поставки

Комплектація пристрою зазначена на упаковці. Під час розпакування пристрою перевірити комплектацію. У разі нестачі приладдя або ушкодженнь, отриманих під час транспортування, слід повідомити про це торговельній організації, яка продала пристрій.

Символи на пристрої

	Загальний знак попередження
	Перед уведенням в експлуатацію ознайомитися з інструкцією з експлуатації та усіма вказівками з техніки безпеки.
	Під час роботи з пристроєм використовуйте нековзані міцні захисні рукавиці.
	Під час роботи з пристроєм використовуйте нековзне захисне взуття.
	Під час роботи з пристроєм користуватися придатними засобами для захисту очей та органів слуху.
	Захищати пристрій від впливу дощу та вологи.
	Небезпека ураження електричним струмом. Працюючи з пристроєм, дотримуйтесь мінімальної відстані 10 м від повітряних ліній електропередач.
	Небезпека внаслідок розлітання предметів. Не дозволяйте будь-яким стороннім особам (зокрема дітям) і домашнім тваринам наближатися до робочої зони ближче ніж на 15 м.
	Тримайте руки подалі від лез.

Опис пристрою

У цій інструкції з експлуатації описано максимальну комплектацію. Комплект поставки відрізняється залежно від моделі (див. упаковку).

Рисунки див. на сторінках з рисунками Малюнок А

- ① Вимикач пристрою
- ② Кнопка розблокування вимикача пристрою
- ③ Корпус ручки
- ④ Заводська табличка
- ⑤ Кнопка розблокування акумуляторного блока
- ⑥ Ніж
- ⑦ Гак
- ⑧ Захисний кожух ножа
- ⑨ * Пристрій швидкого заряджання Battery Power 18V
- ⑩ * Акумуляторний блок Battery Power 18V

* Не входить до комплекту поставки

Акумуляторний блок

Пристрій дозволено експлуатувати з акумуляторним блоком 18 V Kärcher Battery Power.

Введення в експлуатацію

Знімання захисного кожуха ножа

1. Зняти захисний кожух.

Малюнок В

Установлення гака

1. Установити гак за допомогою відповідної хрестової викрутки.

Малюнок С

Монтаж акумуляторного блока

1. Установити акумуляторний блок у відсік на пристрої і засунути до клацання.

Малюнок D

Основні операції

1. Перевірити дерево і гілки на предмет пошкоджень, таких як гниль, і на відсутність напруги.
2. Тримайте пристрій обома руками.

Малюнок Е

3. Використовувати гак для видалення кори або гілок.

Малюнок F

Увімкнення пристрою

1. Натиснути кнопку розблокування вимикача пристрою.
- Малюнок G**
2. Натиснути вимикач пристрою. Пристрій запускається.
 3. Відпустити вимикач пристрою. Пристрій зупиниться.

Розблокування

Тріска або кора можуть призвести до блокування леза.

⚠ ПОПЕРЕДЖЕННЯ

Видалення засмічення

Порізи гострим ножом або предметами з гострими краями

Перевіряючи пристрій на наявність засмічення та видаляючи засмічення, слід використовувати захисні рукавиці.

1. Натиснути вимикач пристрою 3-4 рази. Якщо блокування неможливо усунути, діяти так:
2. Зняти акумуляторний блок (див. главу *Демонтаж акумуляторного блока*).
3. Обережно постукати по лезу шматком дерева або гумовим молотком, поки воно не буде розблоковано. Тримати руки подалі від лез, оскільки леза різко відкриваються після розблокування.

Малюнок H

4. Перевірити, щоб леза вільно рухались, за необхідності очистити леза щіткою від сторонніх предметів.
5. Установити акумуляторний блок (див. главу *Монтаж акумуляторного блока*).
6. Перед подальшою роботою натиснути вимикач пристрою, щоб повністю відкрити леза.

Малюнок G

Демонтаж акумуляторного блока Вказівка

Під час тривалих перерв у роботі вийміть акумуляторну батарею з пристрою і захистити її від несанкціонованого використання.

1. Потягнути кнопку розблокування акумуляторного блоку в напрямку акумуляторного блоку.

Малюнок I

2. Натиснути кнопку розблокування акумуляторного блоку, щоб розблокувати акумуляторний блок.
3. Вийняти акумуляторний блок з пристрою.

Завершення роботи

1. Вийняти акумуляторний блок з пристрою (див. главу *Демонтаж акумуляторного блока*).
2. Очистити пристрій (див. главу *Очищення пристрою*).

Транспортування

⚠ ОБЕРЕЖНО

Недотримання ваги

Небезпека травмування та пошкоджень
Під час транспортування враховувати вагу пристрою.

⚠ ОБЕРЕЖНО

Неконтрольований запуск

Порізи

Перед транспортуванням вийміть акумулятор з пристрою.

Транспортуйте пристрій тільки з установленим захисним кожухом.

- Під час перевезення транспортними засобами пристрій слід фіксувати від ковзання та перекидання.

Зберігання

Перед кожним зберіганням пристрій слід очищати (див. главу *Очищення пристрою*).

⚠ ОБЕРЕЖНО

Недотримання ваги

Небезпека травмування та пошкоджень
Під час зберігання враховувати вагу пристрою.

⚠ ОБЕРЕЖНО

Неконтрольований запуск

Порізи

Перед зберіганням вийміть акумулятор з пристрою.

Зберігайте пристрій тільки із встановленим захисним кожухом.

1. Зняти гак за допомогою відповідної хрестової викрутки.
Малюнок J
2. Встановлювати захисний кожух.
Малюнок K
3. Зберігати пристрій у сухому й добре вентиляваному місці. Не надавайте пристрій впливу корозійних речовин, наприклад садових хімікатів і протиобліднувальної солі. Зберігайте пристрій лише в приміщенні.

Догляд і технічне обслуговування

⚠ ОБЕРЕЖНО

Неконтрольований запуск

Порізи

Перед проведенням будь-яких робіт вийміть акумулятор із пристрою.

⚠ ОБЕРЕЖНО

Гострий ніж

Порізи

Використовуйте захисні рукавиці під час виконання будь-яких робіт з ножем.

Очищення пристрою

УВАГА

Неправильне очищення

Пошкодження корпусу ручки

Допомога в разі несправностей

Несправності часто мають просту причину, яку можна усунути самостійно за допомогою інструкцій, наведених нижче. За наявності сумнівів або в разі неназваних несправностей слід звертатися до авторизованої сервісної служби.

Не використовуйте розчинники для очищення корпусу ручки.

Використовуйте чисту тканину для видалення забруднень, таких як пил, олива або мастильні матеріали.

УВАГА

Контакт з хімічними речовинами

Пошкодження пластикових деталей

Не допускайте контакту пластикових деталей з хімічними речовинами, такими як гальмієна рідина, бензин, продукти на основі нафти або засоби для видалення іржі.

1. Зняти акумуляторний блок (див. главу Демонтаж акумуляторного блока).
2. Очистити лезо від залишків матеріалу, що обрізується, і бруду за допомогою щітки.
Малюнок L
3. Очистити корпус ручки м'якою сухою тканиною.

Змащення лез

Для збереження якості лез після кожного використання пристрою їх слід змащувати.

Вказівка

Відмінний результат можна отримати, якщо використовувати малов'язке машинне мастило або аерозольне мастило.

1. Покласти пристрій на рівну основу.
2. Нанести мастило на леза.

Малюнок M

Перед використанням

Перед кожним використанням необхідно виконати такі дії з техобслуговування:

- Перевірити пристрій на наявність пошкоджень.
- Перевірити, чи надійно затягнуті усі болти, гайки й гвинти.
- Перевірити гостроту леза. Замінити тупе лезо.

Помилка	Причина	Усунення
Пристрій не запускається	Акумуляторний блок розряджений.	● Зарядити акумуляторний блок.
	Акумуляторний блок несправний.	● Замінити акумуляторний блок.
Пристрій зупиняється під час роботи	Акумуляторний блок встановлено неправильно.	● Встановити акумуляторний блок у гніздо до фіксації.
	Лезо заблоковано матеріалом, що обрізується.	● Видалити його.
	Акумулятор перегрітий	● Зупинити роботу і зачекати, доки температура акумулятора не знизиться до нормального значення.
	Двигун перегрітий	● Зупинити роботу і дати двигуну охолонути.

Під час збільшення строку служби ємність акумуляторного блока знижуватиметься навіть за доброго обслуговування, внаслідок чого навіть у разі повної зарядки повний час роботи більше не забезпечуватиметься. Це не є дефектом.

Гарантія

У кожній країні діють відповідні гарантійні умови, встановлені уповноваженою організацією збуту нашої продукції в цій країні. Можливі несправності приладу протягом гарантійного строку ми усуваємо безкоштовно, якщо причина несправності полягає в дефектах матеріалів або виробничому браку. У разі виникнення претензій протягом гарантійного строку прохання звертатися, маючи при собі чек про покупку, до торговельної організації, що продала продукт, або до найближчої уповноваженої служби сервісного обслуговування.
(Адреси див. на звороті)

Технічні характеристики

		TLO 18-32
Робочі характеристики пристрою		
Робоча напруга	V	18
Діаметр матеріалу м'яких порід, що обрізується (макс.)	mm	32
Діаметр матеріалу твердих порід, що обрізується (макс.)	mm	28
Тривалість циклу різання/паузи	s	10 / 7
Розраховані значення згідно з EN 60745-1		
Рівень звукового тиску L_{pA}	dB(A)	70,8
Похибка K_{pA}	dB(A)	3,0
Рівень звукової потужності L_{WA}	dB(A)	81,8
Похибка K_{WA}	dB(A)	3,0
Величина вібрацій на руці/кисті від передньої ручки	m/s^2	0,5
Величина вібрацій на руці/кисті від задньої ручки	m/s^2	0,7
Похибка K	m/s^2	1,5
Розміри та вага		
Довжина x ширина x висота	mm	910 x 190 x 95
Вага (без акумуляторного блока)	kg	2,4

Зберігається право на внесення технічних змін.

Значення вібрації

⚠ ПОПЕРЕДЖЕННЯ

Зазначене значення вібрації виміряне за допомогою стандартного методу випробування і може використовуватися для порівняння з пристроєм. Зазначене значення вібрації може бути використано у попередній оцінці навантаження. Залежно від способу використання пристрою, рівень вібрації під час поточного використання пристрою може відрізнятися від зазначеного загального значення.

Пристрої зі значенням вібрації рука-плече > 2,5 m/s^2 (див. главу Технічні характеристики в інструкції з експлуатації)

⚠ **ОБЕРЕЖНО** • Під час безперервного використання пристрою протягом декількох годин може з'явитися відчуття оніміння. • Для захисту рук слід надавати теплі рукавиці. • Періодично робити паузи в роботі.

Декларація про відповідність стандартам ЄС

Цим ми повідомляємо, що нижче зазначена машина на основі своєї конструкції та конструктивного виконання, а також у випущеній у продаж моделі, відповідає спеціальним основним вимогам щодо безпеки та захисту здоров'я представлених нижче директив ЄС. У разі внесення неузгоджених із нами змін до машини ця заява втрачає свою чинність.

Виріб: Акумуляторний сучкоріз
Тип: 1.444-020.0

Відповідні директиви ЄС
2006/42/EG (+2009/127/EG)
2011/65/EC
2014/30/EC

Застосовувані гармонізовані стандарти

EN 55014-1: 2017
EN 55014-2: 2015
EN 60745-1:2009+A11:2010
EN 50581: 2012
EN ISO 12100: 2010

Особи, що нижче підписалися, діють від імені та за довіреністю керівництва.



H. Jenner
Chairman of the Board of Management



S. Reiser
Director Regulatory Affairs & Certification

Особа, відповідальна за ведення документації: Ш. Райзер (S. Reiser)
Alfred Kärcher SE & Co. KG
Alfred-Kärcher-Str. 28 - 40
71364 Winnenden (Germany)
Тел.: +49 7195 14-0
Факс: +49 7195 14-2212
м. Вінненден, 01.07.2018

目次

安全注意事項	182
規定に沿った使用	184
環境保護	185
付属品と交換部品	185
同梱品	185
機器上のシンボル	185
機器に関する説明	185
セットアップ	185
基本操作	185
機器をオンにする	185
詰まりを取り除く	185
充電式電池パックの取外し	186
運転の終了	186
搬送	186
保管	186
手入れとメンテナンス	186
障害発生時のサポート	187
保証	187
技術データ	187
振動値	187
EU準拠宣言	187

安全注意事項



機器の最初の使用前には、この純正取扱説明書の安全注意事項、充電式電池パックに同封の安全注意事項ならびに充電式電池パックと充電器の純正取扱説明書をお読みください。

記載事項に従ってください。本取扱説明書を、後の使用があるいは次の所有者のために保存してください。取扱説明書内の備考の他に、使用国の一般的な安全/事故防止規定を順守してください。

セキュリティレベル

⚠ 危険

- この注記は死亡に至る直近の危険を指します。

⚠ 警告

- この注記は身体の重傷または死亡に至る可能性が考えうる危険な状況を指します。

⚠ 注意

- この注記は軽度から中程度の怪我を招く恐れのある危険状態を示唆します。

注意

- この注記は器物破損を招く恐れのある危険状態を示唆します。

パワーツールに関する安全に関する注意事項

⚠ 警告

- **安全に関する注意事項をすべてお読みください。**安全に関する注意事項および作業指示に従わずに作業すると、感電や深刻なケガにつながるおそれがあります。すべての安全に関する注意事項および作業指示は、将来参照するために大切に保管してください。

安全に関する注意事項で言及されている用語「パワーツール」とは、コンセントに接続して使用するパワーツール（電源ケーブル付き）、および充電式電池を内蔵したパワーツール（電源ケーブル無し）を指します。

1 作業場の安全性

- 作業場所は整理整頓を心がけ、かつ十分な照明を確保してください。作業場所が整理されていなかったり、十分な照明が確保されていないと、事故につながる可能性があります。
 - 爆発の危険があるため、周囲に可燃性の液体、ガス、ほこりなどが存在する場所では、パワーツールを使用した作業は行わないでください。パワーツールから火花が出て、ほこりや気体に引火するおそれがあります。
 - パワーツール使用中は、お子様や他の方が近づかないよう注意してください。周囲に気を取られて、機器を使った作業に集中できなくなるおそれがあります。
- 電気に関する安全性
 - パワーツールのプラグは、ソケットに適合している必要があります。このプラグは、決して改造してはなりません。アダプタープラグは、決して保護アース付きパワーツールと一緒に使用してはなりません。改造していないプラグと適合したソケットを使用することで、感電のリスクが低くなります。
 - パイプ、ヒーター、調理レンジ、冷蔵庫など、アースされた表面に身体が触れないよう注意してください。身体が接地している場合、感電の危険が高くなります。
 - パワーツールを雨や湿気から遠ざけてください。パワーツール内に水が入ると、感電の危険が高くなります。
 - ケーブルを用いたパワーツールの運搬、フックへの収納、またはプラグの引き抜きなどの行為は、本来のケーブルの使用方法ではないのとお止めください。ケーブルを熱、オイル、鋭利な物、可動機器部品に近づけないよう注意してください。接続ケーブルが損傷、あるいはもつれ、感電のリスクが高くなります。
 - 戸外でパワーツールを使用する場合は、必ず戸外での使用に適した接続ケーブルを使用してください。戸外での使用に適した延長ケーブルを使用することで、感電のリスクが低くなります。
 - どうしても、湿気の高い場所でパワーツールを使用する必要がある場合は、漏電ブレーカーを使用してください。漏電ブレーカーを使用すれば、感電のリスクが低くなります。
 - 人員の安全
 - パワーツールを使った作業では、事前に作業の内容を確認して、作業中は常に作業に集中してください。疲れている、薬を服用している、あるいは飲酒しているときは、パワーツールを使用しないでください。パワーツール使用中に一瞬でも集中力が散漫になると、深刻なケガにつながるおそれがあります。
 - 必ず、作業に適した防護服と保護メガネを着用してください。防塵マスク、安全靴、防護ヘルメット、耳当てなど、パワーツールの種類と用途に適した防護具を使用することで、ケガのリスクが低くなります。
 - パワーツールが意図せず作動しないよう注意してください。電源および/または充電式電池への接続、ツールの起動、あるいは運搬前には、ツールの電源がオフになっていることを確認してください。パワーツールを運ぶ際に、スイッチに指がかかって、誤って機器の電源が入ると、事故につながるおそれがあります。
 - パワーツールをオンにする前に、調整ツールやレンチが近くに無いことを確認してください。回転する機器部品近くにツールやレンチがあると、ケガの原因となります。

- e 不安定な場所での作業は避けてください。作業場が安定していることを確認するとともに、作業中も常に安定した状態を維持してください。これにより、思わぬ状況に陥った場合でも、電動工具を適切にコントロールできます。
 - f 作業に適した保護服を着用してください。大きすぎる保護服やネックレス等の貴金属は着用しないでください。髪の毛、衣服や手袋をツール可動部に近づけないよう注意してください。ゆったりとした衣服、手袋、貴金属、長い髪の毛は可動部に巻き込まれるおそれがあります。
 - g 集塵装置を取り付けることができる場合、接続され、正しく使用されていることを確認してください。集塵機を使用することで、ほこりを吸い込むことで発生する健康被害を低減することができます。
- 4 パーツの取り扱い
- a 機器に負荷をかけ過ぎないでください。作業に適したパーツを使用してください。作業内容に適したパーツを使うことで、適切な作業と安全性が確保されます。
 - b スイッチに不具合のあるパーツは使用しないでください。正しくオン・オフできないパーツは危険です。修理を依頼してください。
 - c 機器の各種調整を行う、アクセサリを交換する、あるいは機器を収納する場合は、その前にソケットからプラグを外す、あるいは充電式電池を取り外してください。この事前の対策により、パーツが突然起動する事態を防止できます。
 - d 使用していないパーツは、お子様の手の届かない場所に保管してください。慣れない、あるいはこの作業指示を読んでいない方には、機器を使わせしないでください。慣れない人がパーツを使うと危険です。
 - e パーツには、適切なメンテナンスを行ってください。可動部が固着しておらず、スムーズに動くこと、各部品がパーツの動作に影響するような損傷を受けていないかどうか点検してください。機器を使用する前に、損傷した部品の修理を依頼してください。多くの事故は、パーツのメンテナンスを怠ったことが原因で発生しています。
 - f 切断ツールは、刃先を鋭利に保ち、清潔さを保ってください。よく手入れされ刃先が鋭利に保たれている切断ツールを使えば、作業中のみ込みも少なく、スムーズな作業が可能です。
 - g この作業指示に基づきパーツ、アクセサリ、付属ツールを使用してください。その際、作業条件と作業内容を十分に考慮してください。本来の使用目的以外の方法でパーツを使用すると、危険な状況が発生させる原因となります。
- 5 充電式電池パックのご使用とお手入れ
- a 充電式電池パックの充電には、メーカーが承認した充電器のみを使用してください。該当する充電式電池パックに適していない充電器は、火災を引き起こす可能性があります。
 - b 機器は適切な充電式電池パックのみと組み合わせで使用してください。別の充電式電池パックを使用すると、怪我や火災の原因となることがあります。
 - c 使用しないときは、充電式電池パックをクリップ、コイン、鍵、釘、ネジなどの金属製のもの、またはショートの原因となる可能性があるその他の金属製品から遠ざけてください。

ショートは火災や爆発を引き起こす可能性があります。

- d 特定の状況下では、充電式電池パックから液体が漏れることがあります。この液体には触れないでください。間違えて液体に触れてしまったときは、水で十分に洗い流してください。目に入った場合は、直ちに医師の診察を受けてください。バッテリー液は発疹や皮膚の灼熱感を引き起こすことがあります。
- 6 サービス
- a パーツの修理は、必ず資格を有する専門の作業員が純正の交換部品のみを使って行ってください。これにより、機器の安全性を確保することができます。

枝切りばさみの安全上の注意事項

本機器の固定長は0.91 mです。

△ 危険 ● 不注意による重大な怪我。覚醒剤/アルコール/薬の影響下で、あるいは疲労時に機器を取扱わないこと。

△ 警告 ● この機器は、子供や身体的、感覚的、精神的能力が制限された人、またはこれらの指示に不慣れな人が使用することを意図していません。使用地の法規によっては、ユーザーに年齢制限の掛かることがあります。● 機器は、落雷危険時には使用しないでください。● 感電の危険。架空送電線から10メートル内で機器を操作しないでください。● すべての保護装備やバンドが正しくしっかりと固定され、状態に問題がないことを確認してください。● 機器を使用する前には、しっかりと足場やごみなどのない作業場を確保し、落下する枝からの後退経路を確認しておきます。● 機器は常に両手で持つようにしてください。片手で前方のグリップを持ってください。もう一方の手で後方のグリップをしっかりと持ち、ロック解除ボタンとトリガーを操作します。● 当機器での作業時には、頑丈な長ズボンと長袖の作業衣ならびにスリッパない長靴を着用してください。裸足で作業しないこと。サンダルあるいは短パンの着用は禁止。緩い衣服あるいは紐/バンド付きの衣服を避ける。● バランスの喪失による跳ね返りの危険。無理な体勢を避けて、しっかりと安定した状態をバランスを保ってください。● 摩耗したあるいは損傷した部品は、機器を稼働させる前に交換すること。● 怪我をする危険があります。機器に変更を加えないでください。機器のメーカーが推奨していないアタッチメントや機器を駆動するために機器を使用しないでください。● この機器は、日光の当たる場所、または良好な人工照明の下でのみ使用してください。● 切断機構が正しく機能しない場合は、本機器を使用しないでください。● 落下する枝から保護するため、切断する枝や小枝の下には立たないでください。● 枝切りばさみは、地面に対して60度を超える角度で保持しないでください。● 切りくずやその他のものがクランプとカッターの間に詰まることがあります。本機器に切りくずやその他のものが付着したままにしないでください。● 機器を長時間連続して使用することによる怪我の危険。機器の操作中は定期的に休憩を取ってください。● 本機器は、起動する前に正しい位置にあることを確認してください。● 本機器を停止し、充電式電池パックを取り外し、すべての可動部品が完全に停止していることを確認してください。● 機器を清掃する前に、詰まったものを除去する前。● 機器を誰もいない場所に置いたままにしないでください。● アタッチメントを取り付けまたは取り外しする前。

- 機器を点検、保守あるいは機器を使用して作業する前に。

△ 注意 ● 保護メガネおよび聴覚保護具を着用してください。

注意 ● 機器は室内でのみ保管してください。

追加の安全注意事項

△ 警告 ● 頻繁に使用することで機器に精通しているという過信から生じる、重大な過失による負傷。● 切断作業中は、作業範囲に人や子供、動物が近づかないようにしてください。● 張力のなかった枝が切断中に跳ね返ると、怪我をする危険があります。● 鋭利な刃先は、怪我のリスクを減らし切断性能を向上させます。刃先は鋭く清潔に保ち、潤滑と付属品の交換に関する指示に従ってください。● 毎回の使用前および毎回の刈込後に機器の損傷をチェックしてください。損傷した部品は、認可されたカスタマーサービスによって修理または交換される必要があります。● 機器が落下した、衝撃を受けた、または異常に振動する場合は、すぐに機器を停止し、損傷の有無を確認して振動の原因を特定します。損傷箇所を修理する場合は認定カスタマーサービスに依頼するか、機器を交換してください。● 資格のない人が点検や保守作業を行う場合、怪我や機器の損傷の危険があります。このデバイスの点検保守作業には特別な保護具と知識が必要であり、適切な資格を持ち訓練を受けた技術者のみが実行できます。● 誤操作による怪我の危険。この取扱説明書を保管して定期的に目を通し、他の人に本機器の使用方法を説明するために使用してください。本機器を貸し出し、または譲渡する際には、この取扱説明書も渡してください。

△ 注意 ● 滑りやすいハンドルやハンドル面は、予期しない状況において機器の安全な操作と制御を妨げます。ハンドルやハンドル面は常に乾燥して清潔で、オイル/潤滑剤等の汚れがないようにしてください。● 作業を開始する前に、すべての保護装置が適切に取り付けられ、機能していることを確認してください。

安全なメンテナンスと手入れ

△ 警告 ● エンジンをオフにし、すべての可動部品が完全に停止していることを確認し、電池パックを取り外してから、機器の点検、クリーニング、または保守を行ってください。● このデバイスの点検保守作業には特別な注意と知識が必要であり、適切な資格を持つ技術者のみが実行できます。本機器のメンテナンスは認定サービスセンターに依頼してください。● ピン、ナットおよびボルトが硬く絞められていることを一定の間隔でチェックして、機器が安全な状態であることを確認してください。

△ 注意 ● メーカーが承認した、アクセサリおよびアタッチメントのみを使用してください。純正スペアパーツ、純正アクセサリおよび純正アタッチメントを使用することで、安全でトラブルの無い機器の動作が保証されます。● 化学物質がプラスチック部品を損傷、軟化、または破壊した場合の怪我や機器の損傷。プラスチック部品とブレーキ液、ガソリン、石油系製品、錆取り剤などの接触を避けてください。

注意 ● 製品は、使用の後毎回、柔らかい乾いた布を使って清掃してください。● 機器に使用されている素材が損傷するため、合成樹脂部分の洗浄には溶剤を使用しないこと。埃、オイルならびに潤滑剤による汚れは清潔な布で清掃してください。

注意事項 ● 調整と修理は、本取扱説明書に記載されているもののみ行ってください。それ以外の修理に

ついては、認定を受けたカスタマーサービス窓口までご連絡ください。● 本機器が長期間安定した性能を保つために、取扱説明書に記載されているメンテナンス対策を定期的に行う必要があります。

安全な搬送および保管

△ 警告 ● 機器を保管または搬送する前には電源を切り、充電式電池パックを冷ましてから取り外してください。

△ 注意 ● 怪我や機器が損傷する危険性があります。運搬中は機器が動いたり落下したりしないようしっかりと固定してください。

注意 ● 輸送や保管の前には、機器から異物を取り除いてください。● 製品は、使用の後毎回、柔らかい乾いた布を使って清掃してください。● 機器が、お手持の手の届かない、乾燥した換気の良い場所に保管してください。機器を園芸用薬品などの腐食性物質から遠ざけてください。● 機器は戸外で保管しないでください。

残留リスク

△ 警告 ● 機器を規定通りに使用しても、特定の残留リスクが残ります。以下の危険性が機器の使用時に発生します：

- 振動は怪我をもたらします。各作業に適したツール、規定のグリップを使用し、作業時間の短縮に努めること。
- 切断ツールとの接触による重傷。切断ツールは手や足から離してください。使用していないときは、短い休憩中でもカッターガードを使用してください。
- 飛ばされた物体、例えば木の削りくず、破片などによって引き起こされる怪我。

リスク抑制

△ 注意

- 機器の長時間に渡る使用は、振動による血行障害を手にもたらすことがあります。使用の一般的な所要時間は、影響要素が多数に及ぶために特定できません。
- 個人差のある血行障害（頻繁に指の冷えあるいは疼き）
- 低い周辺温度。手の保護用に手袋を着用してください。
- 長時間の力んだ握りによる血行障害。
- 中断なし運転は、中断して一時休止するよりも有害。機器の定期的な長時間使用で症状、例えば指の冷え/疼きの再発する場合には、医師に相談してください。

規定に沿った使用

△ 危険

規定に沿わない使用

- 深い切り傷による生命の危険性
機器は規定に従ってのみ、使用してください。
- 枝切りばさみは個人が使用するために設計されています。
 - 当機器は野外での使用専用です。
 - 安全上のため、この機器は常に両手でしっかりと保持する必要があります。
 - この機器は細めの枝や小枝を切り取り、刈り込みすることを目的としています（最大枝厚については次を参照：技術データ）。使用者は地面にしっかりと立ちます。

他の用途、例えば木製ではないものの切断には使用できません。禁止行為により生じた危険に対する責任は使用者にあります。

環境保護



梱包材はリサイクル可能です。梱包材は環境に適した方法で廃棄してください。



電気および電子機器には、誤って取り扱ったり廃棄したりすると人間と環境に危険を及ぼす可能性があるバッテリーや充電式電池パックあるいはオイルなどの構成要素が含まれています。しかしながら、これらは機器が適切に機能するために必要な構成要素です。このシンボルが表記されている機器は、家庭ゴミと一緒に廃棄してはいけません。

物質についての注意事項 (REACH)

物質に関する最新情報は、以下を参照してください：
www.kaercher.de/REACH

付属品と交換部品

純正のアクセサリおよび純正のスペアパーツのみ使用してください。これにより装置の安全で、トラブルの無い動作の保証が約束されます。アクセサリやスペアパーツに関する詳細については、www.kaercher.comをご参照ください。

同梱品

本装置の同梱品は包装材の上に表示されています。開梱の際に内容物が揃っているか確認してください。付属品が欠けている場合や輸送による損傷があった場合は販売業者にご連絡ください。

機器上のシンボル

	一般的な警告標識
	使用を開始する前に取扱説明書とすべての安全に関する注意事項をお読みください。
	機器を用いて作業する際には、滑り止め機能があり、同時に耐久性のある手袋を着用してください。
	この機器を用いた作業では、滑り止めの付いた安全靴を着用してください。
	機器での作業中には適切な視覚および聴覚保護具を着用すること。
	当機器を雨、湿気に晒さないでください。
	電気関連の危険。この機器を使用する際は、架空送電線までの距離を10 m以上保ってください。
	飛散物体による危険。第三者、特に子供およびペットを作業範囲から少なくとも15 m以内に立ち入らせないでください。



手を刃に近づけないでください。

機器に関する説明

取扱説明書にはすべての装備が記載されています。各種種に応じて納品範囲に差異があります（包装を参照）。

図はグラフィックページを参照イラスト A

- ① トリガー
- ② トリガーのロック解除ボタン
- ③ グリップのハウジング
- ④ 形式表示板
- ⑤ 充電式電池パックのロック解除ボタン
- ⑥ カッター
- ⑦ フック
- ⑧ カッターガード
- ⑨ *バッテリーパワー 18V用の迅速充電器
- ⑩ *バッテリーパワー 18V用の電池パック

* 納品範囲外

充電式電池パック

当機器は 18 V Kärcher バッテリーパワー 充電式電池パックで駆動します。

セットアップ

カッターの保護カバーを取り外す

1. カッターガードを取り外します。
イラスト B

フックの取り付け

1. 適切なプラスドライバーでフックを取り付けます。
イラスト C

充電式電池パックの取付け

1. 充電式電池パックを機器のホルダーにカチッと音がするまで押し込みます。
イラスト D

基本操作

1. 木や枝に腐敗などの損傷がないか、あるいは圧のかかった枝がないかを確認します。
2. 機器を両手で保持します。
イラスト E
3. フックを用いて、落ちかけた樹皮や枝を取り除きます。
イラスト F

機器をオンにする

1. トリガーのロック解除ボタンを押します。
イラスト G
2. トリガーを押します。
機器は作動します。
3. トリガーから手を放します。
機器が停止します。

詰まりを取り除く

切りくずまたは樹皮は、カッターの詰まりにつながる可能性があります。

△ 警告

ブロッキングの除去

鋭いカッターあるいは鋭角物体による切り傷の危険
ブロッキングのチェックあるいは除去には、保護手袋を着用してください。

- トリガーを3~4回押します。
これで詰まりを取り除けない場合は、次の手順に従ってください。
- 充電式電池パックを取外します（参照；章 充電式電池パックの取外し）。
- 詰まりが取れるまで、木片またはゴムハンマーでカッターを慎重に叩きます。詰まりを取り除いた後カッターが突然開くため、カッターから手を離してください。
イラスト H
- カッターがスムーズに動くことを確認します。必要に応じて、ブラシを用いてカッターを清掃します。
- 充電式電池パックを取付けます（参照；章 充電式電池パックの取付け）。
- 切断作業を継続する前に、トリガーを押してカッターを完全に開きます。
イラスト G

充電式電池パックの取外し

注意事項

長時間作業を中断する場合は、機器から充電式電池パックを取外し、不正使用から保護してください。

- 充電式電池パックのロック解除ボタンを充電式電池パックの方向に引きます。
イラスト I
- 充電式電池パックのロック解除ボタンを押して、充電式電池パックのロックを解除します。
- 充電式電池パックを機器から取出します。

運転の終了

- 充電式電池パックを機器から取出します（参照；章 充電式電池パックの取外し）。
- 機器を洗浄します（参照；章 機器の清掃）。

搬送

△ 注意

重量無視

怪我と損傷が引き起こされる危険
輸送の際には装置の重量に注意してください。

△ 注意

無制御の入電

切り傷危険

充電式電池は運搬前に機器から取り外してください。
本機器は、カッターの保護カバーを取り付けた状態でのみ運搬してください。

- 車両での搬送時には、機器の滑りあるいは転倒を防止してください。

保管

機器の各保管前には洗浄してください（参照；章 機器の清掃）。

△ 注意

重量無視

怪我と損傷が引き起こされる危険
保管の際には装置の重量に注意してください。

△ 注意

無制御の入電

切り傷危険

充電式電池は保管前に機器から取り外してください。
本機器は、カッターの保護カバーを取り付けた状態でのみ保管してください。

- 適切なプラスドライバーでフックを取り外します。
イラスト J
- カッターの保護カバーを取り付けます。
イラスト K
- 機器は、乾燥して通気の良い個所に保管してください。錆びをもたらす物質、例えば植物用添加物および凍結防止剤等から遠ざけてください。機器は野外に保管しないこと。

手入れとメンテナンス

△ 注意

無制御の入電

切り傷危険

機器でいかなる作業でもそれを行う前には、機器から充電式電池を取り外してください。

△ 注意

鋭利なカッター

切り傷危険

カッターを使用した作業をする際には、保護手袋を着用してください。

機器の清掃

注意

不適切なクリーニング

グリップハウジングの損傷

溶剤を使用してグリップハウジングを清掃しないでください。

ほこり、油または潤滑剤などを取り除くには、清潔な布を使用してください。

注意

化学物質との接触

プラスチック部品の損傷

プラスチック部品を、ブレーキ液、ガソリン、石油製品、または錆除去剤のような化学物質に触れる状態にしないでください。

- 充電式電池パックを取外します（参照；章 充電式電池パックの取外し）。
- ブラシを用いて、カッターから切りくずや汚れを落とします。
イラスト L
- 柔らかい乾いた布でグリップのハウジングを掃除します。

カッターを潤滑する

カッターの品質を維持するために、使用後は毎回カッターにオイルを差してください。

注意事項

低粘度の機械用オイルまたはスプレーオイルを使用すると、非常に良好な結果が得られます。

- 機器を平らな場所に置きます。
- カッターにオイルを塗ります。

イラスト M

使用前

使用する前には毎回、次のメンテナンス項目を実行する必要があります。

- 機器に損傷がないか確認してください。
- すべてのボルト、ナット、ねじの締め付けを確認してください。
- カッターの刃の切れ味を確認してください。カッター切れ味が悪い場合は交換します。

障害発生時のサポート

障害発生の原因は簡単なものであることがよくあり、以下の一覧表を参考にすればご自分で対処することができます。確信が持てない時や、該当する障害が記載されていない場合は認可カスタマーサービスまでご連絡ください。

よく手入れをしていても充電式電池パックの容量が使用年月とともに減少するため、完全充電の状態でも本来の最大稼働時間に達しくくなります。これは故障には当たりません。

エラー	原因	解決策
装置が始動しません	充電式電池パックが空です。	● 充電式電池パックを充電してください。
	充電式電池パックの故障。	● 充電式電池を交換します。
	充電式電池パックが正しく取り付けられていません。	● 充電式電池パックをホルダーに嵌るまで押し込みます。
使用中に機器が停止します	カッターに切りくずが詰まっている。	● 付着している切りくずを取り除きます。
使用中に装置が停止します	充電式電池がオーバーヒートしています	● 作業を中止し、充電式電池の温度が正常に戻るまで待ちます。
	モーターが過熱状態です	● 作業を中止してモーターの温度が下がるのを待ちます。

保証

国ごとに弊社の販売会社が発行する保証条件が有効です。保証期間中は、資材または製造上の欠陥が原因とみられる装置の故障に関しては無料で修理いたします。保証請求の際はレシートを販売店またはお近くの認可カスタマーサービスを提示してください。
(住所は裏面をご覧ください)

使用方法によっては、機器の使用における振動によるエミッションが記載された合計値から外れることがあります。

手と腕の振動値が 2.5 m/s^2 の超える装置 (取扱説明書の技術データの章を参照)

△ 注意 ● 本機器を長時間連続して使用すると、しびれを起こすことがあります。● 手の保護用に手袋を着用してください。● 定期的に休憩を取ってください。

技術データ

		TLO 18-32	
装置のデータ			
動作電圧	V	18	
切断物直径、針葉樹 (最大)	mm	32	
切断物直径、広葉樹 (最大)	mm	28	
切断サイクル時間/一時停止時間	s	10 / 7	
EN 60745-1 に基づいて求めた値			
音圧レベル L_{pA}	dB(A)	70, 8	
不確実性 K_{pA}	dB(A)	3, 0	
音響出力レベル L_{WA}	dB(A)	81, 8	
不確実性 K_{WA}	dB(A)	3, 0	
前方グリップでの手と腕の振動値	m/s^2	0, 5	
後方グリップでの手と腕の振動値	m/s^2	0, 7	
不確実性 K	m/s^2	1, 5	
度量衡			
長さ x 幅 x 高さ	mm	910 x 190 x 95	
重量 (充電電池パックなし)	kg	2, 4	

技術的な変更が行われることがあります。

振動値

△ 警告

記載された振動値は、標準的な試験方法で測定されたもので、機器の比較に使用することができます。記載された振動値は、負荷の予備の評価に使用できません。

EU 準拠宣言

弊社はここに以下に記載する機械がその設計と製造型式および弊社によって市場に出された仕様において、関連するEU指令の安全要件および健康要件を満たしていることを宣言します。弊社との相談なしに機械に改造を食うわえた場合は、この宣言の有効性が失われます。

製品: 充電式枝切りばさみ
型式: 1.444-020.0

関連するEU指令

2006/42/EG (+2009/127/EG)
2011/65/EU
2014/30/EU

適用される調和規格

EN 55014-1: 2017
EN 55014-2: 2015
EN 60745-1:2009+A11:2010
EN 50581: 2012
EN ISO 12100: 2010
署名者は取締役の全権代理として行動します。

H. Jenner
Chairman of the Board of Management

S. Reiser
Director Regulatory Affairs & Certification

文書の全権委員: S. Reiser
Alfred Kärcher SE & Co. KG
Alfred-Kärcher-Str. 28 - 40
71364 Winnenden (Germany)
電話番号: +49 7195 14-0
ファックス: +49 7195 14-2212
Winnenden, 2018年7月1日

Мазмұны

Қауіпсіздік нұсқаулары.....	188
Бұйымды мақсатына сәйкес қолдану.....	191
Қоршаған ортаны қорғау.....	191
Керек-жарақ және қосалқы бөлшектер.....	191
Жеткізілім жинағы.....	192
Құрылғыдағы белгілер.....	192
Құрылғының сипаттамасы.....	192
Пайдалануға енгізу.....	192
Негізгі жұмыс.....	192
Құрылғыны қосу.....	192
Бұғаттауды босатыңыз.....	192
Аккумулятор жинағын алып тастаңыз.....	193
Жұмыстың аяқталуы.....	193
Тасымалдау.....	193
Сақтау.....	193
Күтім және техникалық қызмет көрсету.....	193
Ақаулар кезіндегі көмек.....	194
Кепілдік.....	194
Техникалық мағлұматтар.....	194
Діріл мәні.....	195
ЕО стандарттарына сәйкестігі туралы декларация.....	195

Қауіпсіздік нұсқаулары



Құрылғыны алғаш рет пайдаланбас бұрын, осы қауіпсіздік жөніндегі нұсқауларын, осы түпнұсқалық пайдалану нұсқаулығын, аккумулятор жинағына қоса берілетін

қауіпсіздік жөніндегі нұсқауларын және қауіпсіздік туралы нұсқаулығын және қоса берілетін түпнұсқалық аккумулятор жинағын / зарядтау құрылғысын пайдалану нұсқауларын оқыңыз. Оған сәйкес әрекет етіңіз. Буклеттерді кейінірек пайдалану үшін немесе кейінгі иелері үшін ұстаңыз. Пайдалану бойынша нұсқаулықтағы нұсқауларға қосымша құрылғы пайдаланылатын елдің қауіпсіздік техникасы мен қайғылы жағдайлардың алдын алудың жалпы нұсқауларын сақтау керек.

Қауіп деңгейлері

⚠ ҚАУІП

- Ауыр жарақаттануға немесе өлімге апарып соғатын тікелей қауіп бойынша нұсқау.

⚠ ЕСКЕРТУ

- Ауыр жарақаттануға немесе өлімге апарып соғуы мүмкін қауіпті жағдай бойынша нұсқау.

⚠ АБАЙЛАҢЫЗ

- Жеңіл жарақаттануға апарып соғуы ықтимал қауіпті жағдай бойынша нұсқау.

НАЗАР АУДАРЫҢЫЗ

- Материалдық зиянға апарып соғуы ықтимал қауіпті жағдай бойынша нұсқау.

Электр құралдарының жалпы қауіпсіздік ережелері

⚠ ЕСКЕРТУ

- Барлық қауіпсіздік ережелерін және нұсқауларды оқып шығыңыз. Нұсқаулар мен қауіпсіздік техникасы бойынша нұсқаулықты сақтамау электр тогының

соғуына және/немесе ауыр жарақатқа әкелуі мүмкін. **Болашақ үшін барлық қауіпсіздік пен нұсқауларды сақтаңыз.**

Қауіпсіздік техникасы бойынша нұсқаулықта қолданылатын «электр құралы» термині электр қуатымен жұмыс істейтін электр құралдарына (қуат сымы бар) және аккумуляторлық электр құралдарына (қуат сымы жоқ) қатысты.

1 Жұмыс орнының қауіпсіздігі

- Жұмыс аймағын таза ұстаңыз және жақсы жарықтандырыңыз. Таза емес және жарықтандырылмаған жұмыс орындары апаттарға әкелуі мүмкін.
- Электр құралмен тұтанғыш сұйықтықтар, газдар немесе шаңдар бар ықтимал жарылғыш ортада жұмыс істемейсіз. Электр құралы шаңды немесе будды тұтандыруы мүмкін ұшқындар шығарады.
- Электр құралын пайдалану кезінде балалар мен басқа адамдарды алыс ұстаңыз. Алаңдағанда құрылғыны басқара алмай қалуыңыз мүмкін.

2 Электрлік қауіпсіздік

- Электр құралының штекері розеткаға сәйкес болуы керек. Штекерді ешбір жағдайда өзгертуге болмайды. Электрлік жерге тұйықталған электр құралдарымен бірге жалғастырығыш тетікті қолданбаңыз. Өзгертілмеген штекер және сәйкес келетін розеткалар электр тогының соғу қаупін азайтады.
- Дененің құбырлар, жылытқыштар, пештер мен тоназытқыштар сияқты жерге тұйықталған беттермен байланысуын болдырмаңыз. Егер дененіңізді жерге тұйықталуы орын алса, электр тогының соғу қаупі жоғары.
- Электр құралдарын жаңбырдан немесе ылғалдан сақтаңыз. Судың электр құралына енуі электр тогының соғу қаупін арттырады.
- Электр құралын тасымалдау үшін сымды пайдаланбаңыз, оны іліп қойыңыз немесе оны қабырғадағы розеткадан суырыңыз. Кабельді жылу, май, өткір жиектер немесе жабдықтың жылжымалы бөліктерінен алыс ұстаңыз. Зақымдалған немесе шатастырылған байланыс кабельдері электр тогының соғу қаупін арттырады.
- Электр құралмен ашық ауада жұмыс істегенде, тек қана сыртқы қолдануға жарамды ұзартқыш сымдарды қолданыңыз. Сыртта қолдануға жарамды ұзартқыш сымын пайдалану электр тогының соғу қаупін азайтады.
- Электр құралын дымқыл ортада пайдалану мүмкін болмаса, қалдық тоқ құрылғысын пайдаланыңыз. Қалдық тоқ сөндірілгенді қолдану электр тогының соғу қаупін төмендетеді.

3 Адамдардың қауіпсіздігі

- Мұқият болыңыз, не істеп жатқаныңызға назар аударыңыз, сонымен қатар электр құралымен жұмыс істеу барысында ақылға қонымды болыңыз. Шаршаған немесе есірткі, алкоголь немесе дәрі-дәрмек әсері бар кезде электр құралын қолданбаңыз. Электр құралын пайдаланған

кезде байқамай қалу сәті ауыр жарақаттарға әкелуі мүмкін.

- b Жеке қорғаныс жабдығын және үнемі қауіпсіздік көзілдіргін пайдаланыңыз. Электр құралының түрі мен қолданысына байланысты шаң маскасы, сырғанаудан қорғайтын аяқ киім, қатаң шляпалар немесе қолғақ қорғанысы сияқты жеке қорғану құралдарын кию жарақат алу қаупін азайтады.
 - c Кездейсоқ іске қосудан аулақ болыңыз. Қуат көзіне және/немесе батареяға қосу, алу немесе тасымалдау алдында электр құралының өшірілгенін тексеріңіз. Электр құралды алып жүргенде саусағыңызды ауыстырғышқа қойсаңыз немесе құрылғыны қуат көзіне қоссаңыз, бұл апатқа себеп болуы мүмкін.
 - d Электр құралын қоспас бұрын реттеу құралдарын немесе кілттерді алып тастаңыз. Құралдың айналмалы бөлігінде орналасқан құрал немесе кілт жарақатқа әкелуі мүмкін.
 - e Дененің дұрыс емес қалпын болдырмаңыз. Қауіпсіз тіректі қамтамасыз етіңіз және әрдайым тепе-теңдікті ұстаңыз. Бұл күтпеген жағдайларда электр құралын жақсы басқаруға мүмкіндік береді.
 - f Тиісті киім киіңіз. Кең киім мен зергерлік бұйымдарды кіменіз. Шаштарыңызды және қолғаптарды қозғалмалы бөліктерден алыс ұстаңыз. Кең киімдерді, қолғаптарды, зергерлік бұйымдарды немесе ұзын шашты жылжымалы бөлшектер ұстап алуы мүмкін.
 - g Егер шаңды жою және жинау құрылғылары орнатылса, олардың дұрыс қосылғанын және дұрыс пайдаланылып жатқанын тексеріңіз. Шаңсорғышты пайдалану шаңның қауіптілігін азайтуы мүмкін.
- 4 Электр құралын пайдалану және өңдеу
- a Құрылғыны шамадан тыс жүктемеңіз. Жұмысыңыз үшін тиісті электр құралын пайдаланыңыз. Тиісті электр құралымен көрсетілген қуат диапазонында жақсы және қауіпсіз жұмыс жасайсыз.
 - b Ауыстырғышы ақаулы электр құралын пайдаланбаңыз. Қосу немесе өшіру мүмкін емес электр құралы қауіпті және жөндөлуі керек.
 - c Құрылғыға қандай да бір реттеулер жасамай тұрып, қосымша бөлшектерді ауыстырып немесе құрылғының алысқа қоймастан бұрын штекерді розеткасынан ажыратыңыз және/немесе аккумуляторды шығарыңыз. Бұл сақтық шарасы электр құралдың кездейсоқ басталуына жол бермейді.
 - d Пайдаланылмайтын электр құралдарын балалардың қолы жетпейтін жерде сақтаңыз. Құрылғымен таныс емес немесе осы нұсқауларды оқымаған адамдарға құрылғыны пайдалануға рұқсат бермеңіз. Электр құралдары тәжірибесіз адамдардың пайдалануы үшін қауіпті.
 - e Электр құралдарын ұқыпты ұстаңыз. Қозғалатын бөліктердің дұрыс жұмыс істеп тұрғанын және кептеліп қалмағанын,

бұл бөлшектер электр құралының жұмысына нұқсан келтіруі үшін жеткілікті зақымдалмағанын немесе бүлінбегенін тексеріңіз. Құрылғыны пайдаланбас бұрын бүлінген бөлшектер жөндеген болуы керек. Дұрыс жұмыс істемейтін электр құралдарының сапдарынан көптеген апаттар пайда болады.

- f Кесетін құралдарды өткір және таза ұстаңыз. Қатты кесу жиектері бар кескіш аспаптарды мұқият ұстаңыз, олар көбіне кептеліп қалмайды және жеңіл бағытталады.
 - g Осы нұсқауларға сәйкес электр құралдарын, аксессуарларды, кірістіру құралдарын және т.б. пайдаланыңыз. Жұмыс жағдайларына және орындалатын қызметке назар аударыңыз. Электр құралдарын басқа мақсаттарда пайдалану қауіпті жағдайларға әкелуі мүмкін.
- 5 Аккумулятор жинағын пайдалану және күту
- a Аккумулятор тек өндіруші бекіткен зарядтау құрылғыларымен зарядтаңыз. Тиісті аккумулятор жинағына сай келмейтін зарядтау құрылғылары өртке әкелуі мүмкін.
 - b Құрылғыны тек қана тиісті аккумулятор жинағымен пайдаланыңыз. Аккумулятор жинағын пайдалану жарақаттауға немесе өртке себепші болуы мүмкін.
 - c Аккумулятор жинағы пайдаланылмаған кезде, қысқа тұйықталуға себеп болатын қысқыштар, монеталар, кілттер, шегелер, бұрандалар немесе басқа да шағын металл заттар сияқты металл заттардан алысырақ ұстаңыз. Қысқа тұйықталу өртке немесе жарылысқа алып келуі мүмкін.
 - d Белгілі бір жағдайларда сұйықтық аккумулятор жинағынан шығуы мүмкін. Контактпен аулақ болыңыз. Сұйықтықпен байланыста болған кезде суды мұқият шыаңыз. Көзіңізге сұйықтық түссе, дереу дәрігерге хабарласыңыз. Аккумулятор сұйықтығы теріде бөртпелер тудырып, күйдіруі мүмкін.
- 6 Қызмет көрсету
- a Электр құралыңызды білікті мамандар ғана, тек түпнұсқа қосалқы бөлшектермен ғана жөндейді. Бұл құрылғының қауіпсіздігін қамтамасыз етілгеніне кепілдік береді.

Бақша қайшысының қауіпсіздік жөніндегі нұсқаулары

Құрылғының бекітілген ұзындығы 0,91 м.

⚠️ ҚАУІП • Мұқият емес жұмысқа байланысты ауыр жарақаттар. Егер сіз есірткінің, ішімдіктің немесе дәрілік заттардың әсерінде немесе шаршаған болсаңыз, құрылғыны пайдаланбаңыз.

⚠️ ЕСКЕРТУ • Құрылғы балалардың немесе физикалық, сенсорлық немесе ақыл-ой қабілеті шектеулі адамдардың немесе осы нұсқауларды білмейтін адамдардың қолдануы үшін арналмаған. Жерілікті ережелер пайдаланушының жасын шектеуі мүмкін. • Ток ұру қаупі бар болса, құрылғыны пайдаланбаңыз. • Электр тогының

соғу қаупі. Құрылғымен әуе желілерінен 10 м қашықтықта жұмыс жасамаңыз. ● Барлық қорғаныс құрылғылары мен тұтқалардың дұрыс және сенімді бекітілгеніне және жақсы күйде екеніне көз жеткізіңіз. ● Құрылғыны қолданар алдында орнықты қалыпта, таза жұмыс орнында тұрғаныңызға көз жеткізіңіз және құлаған бұтақтардың алдында шешіну жолын жоспарлаңыз. ● Әрқашан құрылғыны екі қолыңызбен ұстаңыз. Алдыңғы тұтқаны бір қолыңызбен мықтап ұстаңыз. Артқы тұтқаны екінші қолыңызбен мықтап ұстап тұрып, құлыптан шығару түймесін және құрылғы ажыратқышын пайдаланыңыз. ● Құрылғымен жұмыс істегенде ұзын ауыр шалбар, ұзын жеңді киім және сығанақ емес аяқ киім киіңіз. Жалаң аяқ жұмыс істемейсіз. Сандалдар немесе шолақ шалбар киюдің қажеті жоқ. Кең киімді немесе шілтерлері және ленталары бар киімді киімеңіз. ● Төпе-теңдіктің жоғалуына байланысты кері соққы қаупі. Дененің дұрыс емес қалпын болдырмаңыз, дененіңізді тұрақты және төпе-тең ұстаңыз. ● Құрылғыны пайдаланбастан бұрын тозған немесе бүлінген бөлшектерді ауыстырыңыз. ● Жарақат алу қаупі. Құрылғыға ешқандай өзгерістер енгізбеңіз. Құрылғы өндірушісі ұсынбаған аспапты бөлшектерге немесе құрылғыларға қуат беру үшін құрылғыны пайдаланбаңыз. ● Құрылғыны күндізгі уақытта немесе жақсы жасанды жарықтандыруда пайдаланыңыз. ● Егер кесу механизмі дұрыс жұмыс істемесе, құрылғыны қолданбаңыз. ● Құлайтын бұтақтардан қорғану үшін кесілетін бұтақтардың немесе бұтанақтардың астында тұруға болмайды. ● Бақша қайшысын жер бетіне 60°-тан жоғары бұрышта ұстамаңыз. ● Кесу материалдары мен басқа материалдар қысқыш щетка мен пышақ арасында тұрып қалуы мүмкін. Құрылғыны кесу материалдарынан және басқа материалдардан таза ұстаңыз. ● Құрылғыны ұзақ, үздіксіз пайдалану салдарынан жарақат алу қаупі бар. Құрылғымен жұмыс кезінде үзілістер жасап тұрыңыз. ● Құрылғыны іске қоспас бұрын оның дұрыс орналастырылғанына көз жеткізіңіз. ● Құрылғыны өшіріңіз, аккумулятор жинағын алып тастаңыз және барлық қозғалатын бөлшек толық тоқтағанына көз жеткізіңіз:

- Құрылғыны тазаламас немесе бұғаттауды алып тастамас бұрын.
- Құрылғыны қараусыз қалдырыңыз.
- Аспапты бөлшектерді орнатпас немесе алып тастамас бұрын.
- Құрылғыны тексеруден бұрын, оған техникалық қызмет көрсетуден бұрын немесе құрылғымен жұмыс істемес бұрын.

⚠ АБАЙЛАҢЫЗ ● Көздер мен құлақтар үшін толық қорғаныс киімін киіңіз.

НАЗАР АУДАРЫҢЫ ● Құрылғыны тек үй ішінде сақтаңыз.

Техникалық қауіпсіздік бойынша қосымша нұсқаулар

⚠ ЕСКЕРТУ ● Жиі пайдалану салдарынан құрылғыға жақын болған жағдайда, ұқпысыздықтан туындаған ауыр жарақаттар. ● Кесу кезінде, жұмыс аймағына адамдарды, балалар мен жануарларды жақындатпаңыз. ● Кесу кезінде

кернеулі бұтақтар кері қарай ұшса, жарақат алу қаупі бар. ● Өткір кесу жиегі жарақат алу қаупін төмендетеді және кесу тиімділігін арттырады. Кескіш жиегін өткір және таза ұстаңыз, майлау және керек-жарақтарды ауыстыру жөніндегі нұсқауларды орындаңыз. ● Құрылғыны әрбір пайдалану алдында және әрбір соққыдан кейін зақымдалмағандығын тексеріңіз. Зақымдалған бөлшектерді өкілетті қызмет көрсету мамандары жөндеуі немесе ауыстыруы тиіс. ● Құрылғыны дереу тоқтатып, зақымданғанын тексеріңіз немесе егер құрылғы құлап, қатты соғылған немесе әдеттегіден тыс дірілдеген болса, дірілдің себебін анықтаңыз. Құрылғыны жөндеу немесе ауыстыру үшін авторландырылған сервистік орталыққа жүгініңіз. ● Біліктілігі жоқ персонал техникалық қызмет көрсету және күтім жұмыстарын жүргізсе, жарақат алу және құрылғыға зақым келтіру қаупі бар. Осы құрылғыға қызмет көрсету және техникалық қызмет көрсету ерекше қорғаныс пен білімді талап етеді және мұндай жұмыстарды тек біліктілігі бар және арнайы оқытылған маман орындай алады. ● Дұрыс пайдаланбау салдарынан жарақат алу қаупі бар. Осы пайдалану нұсқаулығын сақтаңыз, оны үнемі оқып отырыңыз және оны басқа адамдарға құрылғыны пайдалану әдісі туралы нұсқау беру үшін қолданыңыз. Құрылғыны ұсынбаған немесе бергенде осы пайдалану нұсқаулығын бірге беріңіз.

⚠ АБАЙЛАҢЫЗ ● Тайғақ тұтқалар мен тұтқалардың беттері күтпеген жағдайда құрылғыны қауіпсіз қолдануға және басқаруға жол бермейді. Тайғақ тұтқалар мен тұтқалардың беттерін құрғақ, таза және май мен майлау материалдарынан аулақ ұстаңыз. ● Жұмысқа кіріспес бұрын барлық қорғаныс құралдары дұрыс орнатылып, жұмыс істейтініне көз жеткізіңіз.

Қауіпсіз техникалық қызмет көрсету және күтім

⚠ ЕСКЕРТУ ● Қозғалтқышты өшіріп, барлық қозғалатын бөлшектердің толығымен тоқтағандығына көз жеткізіңіз және құрылғыны тексеруден, тазалаудан және оған техникалық қызмет көрсетуден бұрын аккумуляторды алып тастаңыз. ● Осы құрылғыға қызмет көрсету және техникалық қызмет көрсету ерекше мұқияттылық пен білімді талап етеді және мұндай жұмыстарды тек қана білікті маман орындай алады. Құрылғыға техникалық қызмет көрсету үшін уәкілетті қызмет көрсету орталығына хабарласыңыз. ● Бұрамалардың, сомындардың және бұрандалардың бекітілуін қатаң түрде тексеріліп, құрылғының қауіпсіз күйде екеніне көз жеткізіңіз.

⚠ АБАЙЛАҢЫЗ ● Тек өндіруші рұқсат еткен қосалқы бөлшектерді, құрал-жабдықтар мен саптамаларды пайдаланыңыз. Түпнұсқа құрал-жабдықтар, түпнұсқа қосалқы бөлшектер мен түпнұсқа саптамалар құрылғыны сенімді және үздіксіз пайдалануға кепілдік береді. ● Химиялық заттар пластик бөлшектерді зақымдаған, жұмсарған немесе бұзған кезде жарақаттану және құрылғыға зақым келтіру. Пластик бөлшектердің тежегіш сұйықтығымен, бензинмен, мұнай

өнімдерімен, тот тазартқышпен және т. б. жанасуына жол бермеңіз.

HA3AP AУДАPЫҢЫ ● Әрбір пайдаланудан кейін өнімді жұмсақ, құрғақ шүберекпен тазалаңыз. ● Пластик бөлшектерді тазалау үшін еріткіштерді қолданбаңыз, себебі олар құрылғыда қолданылатын материалдарды зақымдауы мүмкін. Таза шүберекпен шаң, май және майлау материалдары сияқты кірлерді алып тастаңыз.

Нұсқау ● Осы пайдалану нұсқаулығында сипатталған түзетулер мен жөндеуді ғана орындай аласыз. Қосымша жөндеу үшін уәкілетті қызмет өкіліне хабарласыңыз. ● Құрылғының ұзақ және сенімді қызмет етуін қамтамасыз ету үшін пайдалану нұсқаулығында сипатталған техникалық қызмет көрсету шараларын тұрақты орындаңыз.

Қауіпсіз тасымалдау және сақтау

⚠ ЕСКЕРТУ ● Құрылғыны сөндіріп, оны сақтау немесе тасымалдау алдында аккумулятор жинағын суытып алып, шығарыңыз.

⚠ АБАЙЛАҢЫЗ ● Жарақат алу және құрылғыны зақымдау қаупі бар. Құрылғыны тасымалдау кезінде немесе қозғалыс кезінде құлап кетуден қорғаныңыз.

HA3AP AУДАPЫҢЫ ● Тасымалдаудан немесе сақтаудан бұрын құрылғыдан кез келген бөтен заттарды алыңыз. ● Әрбір пайдаланудан кейін өнімді жұмсақ, құрғақ шүберекпен тазалаңыз. ● Құрылғыны балалардың қолы жетпейтін құрғақ және жақсы желдетілетін жерде сақтаңыз. Құрылғыны бау-бақша химикаты сияқты жемір заттардан аулақ ұстаңыз. ● Құрылғыны ашық ауада сақтамаңыз.

Қалдық тәуекелдер

⚠ ЕСКЕРТУ ● Құрылғы алдын ала белгіленгендей пайдаланылса да, кейбір қалдық тәуекелдер қалады. Құрылғыны пайдаланған кезде келесі қауіптер туындауы мүмкін:

- Діріл зақым келтіруі мүмкін. Әр жұмыс үшін дұрыс құралды пайдаланыңыз, берілген тұтқаларды пайдаланыңыз және жұмыс уақытын және экспозициясын шектеңіз.
- Кескіш құралдармен байланыстың салдарынан ауыр жарақаттар. Кескіш құралдарға қолдарыңыз бен аяқтарыңызды жақындатпаңыз. Қысқаша үзілістер кезінде де қолданылмаған кезде жүздерді қорғау құралын қолданыңыз.
- Лақтырылған заттардан, мысалы, ағаш үзінділерінен, ұшқындардан болатын жарақаттар.

Тәуекелдерді азайту

⚠ АБАЙЛАҢЫЗ

- Құрылғыны ұзақ қолданған кезде қолдағы қан айналымы бұзылуы мүмкін. Шеткемен жұмыстың жалпы уақытығын орнатпау керек, себебі ол көптеген факторларға байланысты болады:

- Жеке нашар қан айналымға бейімділік (жиі саусақтарыңыз салқындайды, саусақтарыңыз шаншиды).
- Қоршаған орта температурасы төмен. Қолды қорғау үшін жылы қолғаптарды қолданыңыз.
- Шетканы мықтап ұстау салдарынан қан айналымының нашарлауы.
- Үзіліспен жұмыс істеуге қарағанда, үздіксіз жұмыс істеу зиян. Құрылғыны тұрақты және ұзақ қолданған кезде және саусақтардың шаншуы, салқын саусақтар сияқты қан айналымының нашарлау белгілері бірнеше рет пайда болғанда, дәрігерге қаралу қажет.

Бұйымды мақсатына сәйкес қолдану

⚠ ҚАУІП

Қате пайдалану

Кесіп кетуінің салдарынан өмірге қауіп

Құрылғыны тек нұсқауға сәйкес қолданыңыз.

- Бақша қайшысы тек жеке пайдалануға арналған.
- Құрылғы тек сыртта жұмыс істеуге арналған.
- Қауіпсіздік мақсатында құрылғыны әрдайым екі қолмен мықтап ұстау керек.
- Құрылғы майда бұтақтар мен бұтанақтарды кесуге және бөлуге арналған (бұтақтардың максималды қалыңдығын қараңыз *Техникалық мағлұматтар*). Пайдаланушы бұл ретте еденде нық тұрады.

Кез келген басқа пайдалануға, мысалы, ағаштан жасалмаған заттарды кесуге жол берілмейді.

Пайдаланушы дұрыс пайдаланбау салдарынан болатын қауіп-қатерлерге жауапты.

Қоршаған ортаны қорғау



Ораушы материалдарын утилизациялауға болады. Орауыштарды қоршаған ортаға қауіпсіз түрде утилизациялаңыз.



Электрлік және электрондық бұйымдардың құрамында қате қолдану немесе утилизациялау нәтижесінде адам денсаулығына және қоршаған ортаға қауіп

төндіруі ықтимал, құнды қайта өңделмелі материалдар және батареялар, аккумуляторлар немесе май сияқты бөлшектер жиі кездеседі. Алайда, аталмыш бөлшектер бұйымды тиісінше пайдалану үшін қажет болады. Осы таңбамен белгіленген бұйымдарды үй қоқыстарымен бірге тастауға болмайды.

Құрамдағы заттар бойынша нұсқаулар (REACH)

Бұйымның құрамындағы заттар туралы соңғы мәліметтер төмендегі мекенжай бойынша қолжетімді: www.kaercher.com/REACH

Керек-жарақ және қосалқы бөлшектер

Тек түпнұсқалы керек-жарақ немесе қосалқы бөлшектерді пайдаланыңыз, себебі ол құралдың қауіпсіз және апатсыз жұмыс істеуіне кепілдік болады.

Керек-жарақтар мен қосалқы бөлшектер туралы ақпарат www.kaercher.com веб-сайтында қолжетімді.

Жеткізілім жинағы

Бұйымның жеткізілім жинағы орауыштың үстінде көрсетілген. Бұйымды орауыштан шығарғанда жинақтың толықтығын тексеріп шығыңыз. Керек-жарақтар жетіспеген немесе тасымалдау кезінде зақымдар тиген жағдайда, дилеріңізге хабарласыңыз.

Құрылғыдағы белгілер

	Жалпы ескерту белгісі
	Пайдалану алдында нұсқаулықты және барлық қауіпсіздік нұсқауларын оқыңыз.
	Құрылғымен жұмыс істеу кезінде сырғымайтын және берік қолғап киіңіз.
	Құрылғымен жұмыс істеген кезде тайғанамайтын қорғаныс аяқ киімін пайдаланыңыз.
	Құрылғымен жұмыс істеу кезінде тиісті көз және есту қорғауыштарын пайдаланыңыз.
	Құрылғыны жаңбыр немесе ылғал жағдайларға ұшыратпаңыз.
	Электрлік қауіптілік. Құрылғымен жұмыс істеген кезде, әуе желілерінен кем дегенде 10 м қашықтықты сақтаңыз.
	Тасталған заттар қауіп төндіреді. Көгермендерді, әсіресе балалар мен үй жануарларын, жұмыс аймағынан кем дегенде 15 метр жерде ұстаңыз.
	Қолдарыңызды жүзге жақындатпаңыз.

Құрылғының сипаттамасы

Осы нұсқаулықта максималды комплектациядағы құрылғы сипатталған. Үлгіге қарай жеткізілім комплектациясында айырмашылықтар болады (Қаптаманы қараңыз).

Сурет Графикалық беттерді қараңыз Сурет А

- 1) Ажыратқыш
- 2) Құрылғы қосқышты ажыратқыш түйме
- 3) Тұтқаның корпусы
- 4) Зауыт тақтайшасы
- 5) Аккумулятор жинағын ажыратқыш түйме
- 6) Кесу пышағы
- 7) Ілгектер
- 8) Пышақ қорғанысы

- 9) * Жылдам зарядтағыш батарея қуаты 18 В
- 10) * Аккумулятор жинағының батарея қуаты 18 В

* Жеткізу жиынтығына қосылмаған

Аккумулятор жинағы

Құрылғыны 18 В Kärcher батарея қуаты аккумулятор жинағымен басқаруға болады.

Пайдалануға енгізу

Пышақ қорғанысын алыңыз

1. Пышақ қорғанысын алыңыз.
Сурет В

Ілгектерді орнатыңыз

1. Ілгектерді сәйкес крест терізлес бұрауышпен орнатыңыз.
Сурет С

Аккумулятор жинағын орнатыңыз

1. Аккумулятор жинағын құрылғының ұстағышына шырт ертіп орнына түскенше итеріңіз.
Сурет D

Негізгі жұмыс

1. Ағаш пен бұтақтардың зақымдалмағанын білу үшін шіріктің болуын немесе бұтақтар шиеленісін тексеріңіз.
2. Құрылғыны екі қолыңызбен ұстаңыз.
Сурет E
3. Борпылдақ қабықты немесе бұтақтарды ілгекпен алып тастаңыз.
Сурет F

Құрылғыны қосу

1. Құрылғы ажыратқышының құлыптан шығару түймесін басыңыз.
Сурет G
2. Құрылғы ажыратқышын басыңыз. Құрылғы іске қосылады.
3. Құрылғы ажыратқышын босатыңыз. Құрылғы тоқтайды.

Бұғаттауды босатыңыз

Ағаш жоңқалары немесе қабықтары кесу пышағын бұғаттауға әкелуі мүмкін.

⚠ ЕСКЕРТУ

Бұғаттауды алып тастау

Өткір пышақ немесе өткір қырлы заттар арқылы жарақат алу

Қоршауды тексергенде немесе алып тастағанда қорғаныс қолғабын киіңіз.

1. Құрылғы қосқышын 3–4 рет басыңыз. Егер бұл бұғаттауды жоюға мүмкіндік бермесе, мына қадамдарды орындаңыз:
2. Аккумулятор жинағын алып тастаңыз (бөлімді қараңыз *Аккумулятор жинағын алып тастаңыз*).
3. Құлыптау босағанша кескіш пышақты абайлап соғу үшін ағаш бөлігін немесе резеңке балғаны пайдаланыңыз. Қолдарыңызды кескіш пышақтарға жақындатпаңыз, өйткені бұғаттауды алып тастағаннан кейін пышақтар кенеттен ашылады.
Сурет H

4. Пышақтардың еркін қозғалатындығына көз жеткізіңіз, қажет болған жағдайда кесу пышағын щеткамен бөгде заттардан тазалаңыз.
5. Аккумулятор жинағын орнатыңыз (тарауын қараңыз *Аккумулятор жинағын орнатыңыз*).
6. Есуді жалғастырмас бұрын, кесу пышақтарының толық ашылуы үшін құрылғы қосқышын басыңыз.

Сурет А

Аккумулятор жинағын алып тастаңыз

Нұсқау

Ұзақ жұмыс үзілістері үшін аккумулятор жинағын құрылғыдан алып тастаңыз және оны рұқсатсыз пайдаланудан қорғаңыз.

1. Аккумулятор жинағының босату түймесін аккумулятор жинағының бағытына қарай тартыңыз.

Сурет I

2. Аккумулятор жинағын босату үшін аккумулятор жинағын босату түймесін басыңыз.
3. Құрылғыдан аккумулятор жинағын алыңыз.

Жұмыстың аяқталуы

1. Құрылғыдан батарея жинағын алып тастаңыз (бөлімін қараңыз *Аккумулятор жинағын алып тастаңыз*).
2. Құрылғыны тазалаңыз (бөлімін қараңыз *Құрылғыны тазалаңыз*).

Тасымалдау

⚠ АБАЙЛАҢЫЗ

Салмақтың сақталмауы

Жарақат алу және құрылғыны зақымдау қаупі Тасымалдау кезінде құрылғының салмағын ескеріңіз.

⚠ АБАЙЛАҢЫЗ

Бақыланбайтын іске қосу

Кесіктер

Тасымалдаудан бұрын аккумуляторды құрылғыдан шығарыңыз.

Құрылғыны тек пышақтан қорғалған етіп тасымалдаңыз.

- Көлік құралдарында тасымалдау кезінде, құрылғыны сырғанаудан және еңкеюден қорғаңыз.

Сақтау

Әрбір сақтау алдында құрылғыны тазалаңыз (бөлімін қараңыз *Құрылғыны тазалаңыз*).

⚠ АБАЙЛАҢЫЗ

Салмақтың сақталмауы

Жарақат алу және құрылғыны зақымдау қаупі Тасымалдау кезінде құрылғының салмағын ескеріңіз.

⚠ АБАЙЛАҢЫЗ

Бақыланбайтын іске қосу

Кесіктер

Сақтаудан бұрын аккумуляторды құрылғыдан шығарыңыз.

Құрылғыны тек пышақтан қорғалған етіп сақтаңыз.

1. Ілгектерді сәйкес крест төріздес бұрауышпен алып тастаңыз.

Сурет J

2. Пышақ қорғанысын орнатыңыз.

Сурет K

3. Құрылғыны құрғақ және жақсы желдетілетін жерде сақтаңыз. Бау-бақша химикаты және тұздар сияқты жемір заттардан аулақ ұстаңыз. Құрылғыны сыртта сақтамаңыз.

Күтім және техникалық қызмет көрсету

⚠ АБАЙЛАҢЫЗ

Бақыланбайтын іске қосу

Кесілген жарақаттар

Құрылғыда жұмыс істемес бұрын аккумуляторды құрылғыдан шығарыңыз.

⚠ АБАЙЛАҢЫЗ

Өткір кесу пышағы

Кесіктер

Кесу пышағымен жұмыс жасағанда қорғаныс аяқ киімін киіңіз.

Құрылғыны тазалаңыз

НАЗАР АУДАРЫҢЫ

Туісті түрде тазаламау

Тұтқаның корпусындағы зақым

Тұтқаның корпусын тазарту үшін еріткіштерді пайдаланбаңыз.

Шаң, май немесе майлау материалдары сияқты ластаушы заттарды кетіру үшін таза шүберекті пайдаланыңыз.

НАЗАР АУДАРЫҢЫ

Химиялық заттармен байланыс

Пластик бөлшектердің зақымдануы

Пластик бөлшектерді тежегіш сұйықтығы,

бензин, мұнай өнімдері немесе тот

тазартқыштар сияқты химиялық заттармен

байланыста қалдырмаңыз.

1. Аккумулятор жинағын алып тастаңыз (бөлімді қараңыз *Аккумулятор жинағын алып тастаңыз*).
2. Кесу пышағын кесілген қоқыстар мен кірден тазарту үшін щетканы қолданыңыз.

Сурет L

3. Тұтқа корпусын жұмсақ, құрғақ шүберекпен тазалаңыз.

Кесу пышағын майлаңыз

Кесу пышағының сапасын сақтау үшін кесу

пышақтары әрбір пайдаланудан кейін майлануы тиіс.

Нұсқау

Төмен тұтқырлықтағы машина майын немесе спрей майын пайдаланғанда өте жақсы нәтиже аласыз.

1. Құрылғыны тегіс жерге қойыңыз.
2. Кесу пышақтарына май жағыңыз.

Сурет M

Пайдалануға қосу алдында

Әрбір пайдалануға қосу алдында келесі техникалық қызмет көрсету әрекеттерін орындау қажет:

- Құрылғының зақымдалмағанын тексеріңіз.

- Барлық болттардың, сомындар мен бұрандалардың тығыздығын тексеріңіз.

- Кесу пышағының өткірлігін тексеріңіз. Өтпейтін кесу пышағын ауыстырыңыз.

Ақаулар кезіндегі көмек

Ақаулардың себептері көп жағдайда келесі шолуды пайдалану арқылы өздігінен жоюға болатындай қарапайым болады. Күдіктер болса немесе осы жерде көрсетілмеген ақаулар болған кезде, ресми сервис орталығына хабарласыңыз.

Тозған сайын аккумулятор батареясының сыйымдылығы тіпті жақсы күтім көрсетілсе де азаяды, сондықтан толық зарядталған күйде де, толық пайдалану ұзақтығына бұдан былай жету мүмкін емес. Бұл ақау емес.

Қате	Себебі	Жою
Құрылғы жұмыс істемейді	Аккумулятор жинағының заряды жоқ.	● Аккумулятор жинағын зарядтау.
	Аккумулятор жинағы ақаулы.	● Аккумулятор жинағын ауыстырыңыз.
	Аккумулятор жинағы дұрыс салынбаған.	● Аккумуляторды орнына түскенше ұстағышқа салыңыз.
Құрылғы жұмыс кезінде тоқтап қалады	Кесу пышағын кесу материалы бұғаттайды.	● Кесілген қоқысты алып тастаңыз.
Құрылғы пайдалану кезінде тоқтайды	Аккумулятор жинағы қызып кетті	● Жұмысты тоқтатып, аккумулятор температурасы қалыпты болғанша күтіңіз.
	Қозғалтқыш қызып кетті	● Жұмысты тоқтатып, қозғалтқышты суытыңыз.

Кепілдік

Әр елде жергілікті дистрибьюторлар берген кепілдік шарттары қолданылады. Бұйымда материалдық немесе өндірістік ақаулар анықталған жағдайда, ықтимал ақауларды кепілдік мерзімі ішінде ақысыз жөндейміз. Кепілдік мерзіміне наразылықтарыңыз болса, бұйымды сатқан сауда мекемесіне немесе жақындағы өкілетті қызмет көрсету орнына түбіртеккі көрсетіп хабарласыңыз. (Мекенжайы артқы жағында берілген)

Өндірілген күні көрсетілген түр кестесінде шифрланған.
Жеке сандардың мағынасы келесідей болады:

Мысалы: 30190

- 3 Өндірілген жылы
- 0 Өндірілген ғасыры
- 1 Өндірілген онжылдық
- 9 Өндірілген айының екінші саны
- 0 Өндірілген айының бірінші саны

Сонымен бұл мысалда 30190 коды 09 / (2)013 өндірілген күнін білдіреді.

Техникалық мағлұматтар

		TLO 18-32
Құрылғының техникалық сипаттамалары		
Жұмыс кернеуі	V	18
Жұмсақ ағашты кесу материалының диаметрі (макс.)	mm	32
Қатты ағашты кесу материалының диаметрі (макс.)	mm	28
Кесу циклының/үзілістің ұзақтығы	s	10 / 7
EN 60745-1 стандартына сәйкес есептелінетін мәндер		
Дыбыс қысымының деңгейі L_{pA}	dB(A)	70,8
Белгісіздік K_{pA}	dB(A)	3,0
Дыбыстық шуылдың деңгейі $L_{ылғал таратқыштық}$	dB(A)	81,8
Белгісіздік $K_{ылғал таратқыштық}$	dB(A)	3,0
Қолдың діріл мәні бар алдыңғы тұтқа	m/s^2	0,5
Қолдың діріл мәні бар артқы тұтқа	m/s^2	0,7
Белгісіздік K	m/s^2	1,5
Өлшемдері мен салмағы		
Ұзындығы x ені x биіктігі	mm	910 x 190 x 95
Салмағы (аккумулятор жинағынсыз)	kg	2,4

Техникалық өзгерістер рұқсат етілген.

Діріл мәні

⚠ **ЕСКЕРТУ**

Көрсетілген діріл мәні стандартты сынақ әдісімен өлшенді және жабдықты салыстыруға пайдаланылуы мүмкін.

Берілген діріл мәні жүктің алдын ала бағалауында пайдаланылуы мүмкін.

Құрылғыны пайдалану тәсіліне байланысты құрылғының ағымдағы қолданысы кезінде діріл деңгейі көрсетілген жалпы мәннен ауытқуы мүмкін.

> 2,5 м/с² (Пайдалану нұсқаулығында Техникалық сипаттар) бір қолды дірілдеу мәні бар құрылғы

⚠ **АБАЙЛАҢЫЗ** • Көп сағатты, үздіксіз пайдаланылатын құрылғының есту қасиетін жоғалтуға әкелуі мүмкін. • Қолды қорғау үшін жылы қолғаптарды қолданыңыз. • Жұмыста жиі үзілістер жасап тұрыңыз.

ЕО стандарттарына сәйкестігі туралы декларация

Осымен төменде көрсетілген машина қауіпсіздік және денсаулық қорғау бойынша ЕО директиваларының талаптарына сәйкес келетіні мәлімдейміз. Бізбен келісусіз машинаның конструкциясы өзгерген жағдайда осы декларация өз күшін жояды.

Өнім: Аккумуляторлы бақша қайшысы

Типі: 1.444-020.0

Қолданыстағы ЕО директивалары

2006/42/EG (+2009/127/EG)

2011/65/EU

2014/30/EU

Қолданылатын біріздендірілген стандарттар

EN 55014-1: 2017

EN 55014-2: 2015

EN 60745-1:2009+A11:2010

EN 50581: 2012

EN ISO 12100: 2010

Қол қойғандар басқарманың тапсырмасы мен уәкілдігі бойынша әрекет етеді.



H. Jenner

Chairman of the Board of Management



S. Reiser

Director Regulatory Affairs & Certification

Құжаттаманы жүргізетін уәкілетті тұлға С. Райзер

Alfred Kärcher SE & Co. KG

Alfred-Kärcher-Str. 28 - 40

71364 Winnenden (Германия)

Тел.: +49 7195 14-0

Телефакс: +49 7195 14-2212

Winnenden, 2018/07/01

الضمان

يسري في كل دولة شروط الضمان التي تصنعها شركة التسويق المتخصصة التابعة لنا. نحن نتولى إصلاح الأخطاء التي قد تطرا على جهازك خلال فترة الضمان بدون مقابل. عندما يكون سبب هذه الاعطال ناجم عن عيب في المواد المستخدمة أو في عملية التصنيع. في حالة استحقاق الضمان، توجه من فضلك بقسيمة الشراء إلى أقرب موزع أو مركز خدمة عملاء معتمد. (العنوان على الصفحة الخلفية)

البيانات الفنية

TLO 18-32		
أداء الجهاز		
18	V	جهد تشغيل البطارية
32	mm	قطر قصاصات الخشب اللين (حد أقصى)
28	mm	قطر قصاصات الخشب الصلب (حد أقصى)
7 / 10	s	مدة دورة القطع / الأيقاف المؤقت
القيم المسجلة وفقاً للمواصفة EN 60745-1		
70,8	dB(A)	مستوى انبعاث الصوت L_{pA}
3,0	dB(A)	قيمة الشك K_{pA}
81,8	dB(A)	مستوى قدرة الصوت L_{WA}
3,0	dB(A)	قيمة الخطر K_{WA}
0,5	m/s^2	قيمة الاهتزاز على اليد - الساعد بالمقبض الأمامي
0,7	m/s^2	قيمة الاهتزاز على اليد - الساعد بالمقبض الخلفي
1,5	m/s^2	K قيمة الشك
الأبعاد الوزن		
x 910 x 190 95	mm	الطول x العرض x الارتفاع
2,4	kg	الوزن (بدون علبة بطارية)

المواصفات الفنية خاضعة للتعديل.

قيمة الاهتزاز

⚠ تحذير

تم قياس قيمة الاهتزاز المذكورة باستخدام طريقة اختبار قياسية ويمكن استخدامها لمقارنة الأجهزة.

يمكن أن يتم استخدام قيمة الاهتزاز المذكورة للتقييم المؤقت للعبء.

اعتماداً على نوع وكيفية تشغيل الجهاز، يمكن أن يختلف انبعاث الذبذبات أثناء الاستخدام الحالي للجهاز عن القيمة المذكورة.

الأجهزة التي تصدر قيمة اهتزاز لليد أو الذراع < 2,5 م/م² (انظر فصل البيانات الفنية في دليل التشغيل)

⚠ تنويه • يمكن أن يؤدي استعمال الجهاز لعدة ساعات دون انقطاع إلى ظهور شعور بالتحذير. • استخدم قفازات دافئة لحماية اليدين. • عليك التوقف للاستراحة بشكل منتظم.

التخزين

يجب تنظيف الجهاز قبل كل تخزين (انظر الفصل تنظيف الجهاز).

⚠ تنويه

عدم مراعاة الوزن

خطر الإصابة وخطر التعرض لأضرار
احرص عند التخزين على مراعاة وزن الجهاز.

⚠ تنويه

بدء التشغيل بدون تحكم

إصابات بجروح
أخرج البطارية قبل تخزين الجهاز.
لا تخزن الجهاز إلا وواقى الشفرة مركب.
1. قم بإزالة الخطايف باستخدام مفك صليبي مناسب.

صورة إيضاحية J

2. قم بتركيب واقى الشفرة.

صورة إيضاحية K

3. تخزين الجهاز في مكان جاف وذا تهوية جيدة. ابعد الجهاز عن المواد المسببة للتآكل مثل المواد الكيميائية للحدائق. عدم تخزين الجهاز في الهواء الطلق.

العناية والصيانة

⚠ تنويه

بدء التشغيل بدون تحكم

إصابات بجروح
يجب إخراج البطارية من الجهاز قبل القيام بأي أعمال.

⚠ تنويه

شفرة القص حادة

إصابات بجروح
ارتد قفازات واقية عند إجراء أعمال على شفرة القص.

تنظيف الجهاز

تنبيه

التنظيف غير السليم

أضرار بميت المقبض
لا تستخدم المذيبات لتنظيف ميت مقبض.
استخدم قطعة قماش نظيفة لإزالة الملونات، مثل الغبار أو الزيت أو مواد التشحيم.

تنبيه

ملامسة المواد الكيميائية

تلف الأجزاء البلاستيكية
لا تترك الأجزاء البلاستيكية تتلامس مع مواد كيميائية، مثل سائل المكابح أو البنزين أو المنتجات التي أساسها النفط، أو منزل الصدا.
1. إزالة علب البطارية (انظر الفصل إزالة علب البطارية).
2. استخدم فرشاة لتنظيف شفرات القطع من بقايا القصاصات والانساخت.
3. قم بتنظيف ميت المقبض بقطعة قماش ناعمة وجافة.

صورة إيضاحية L

ترتيب شفرات القطع

للحفاظ على جودة شفرة القطع، ينبغي ترتيب نصل الشفرة بعد كل استخدام.

إرشاد

ستحصل على نتيجة جيدة جدا إذا استخدمت زيت ماكينات قليل اللزوجة أو زيت بخاخ.

1. صنع مقبض تقليم الشجيرات على قاعدة مستوية.

2. صنع الزيت على شفرة القطع.

صورة إيضاحية M

قبل بدء التشغيل

يجب تنفيذ مهام الصيانة التالية قبل كل تشغيل:

- افحص الجهاز للتحقق من عدم وجود تلفيات.
- تحقق من كل الخوابير والصواميل، والمسامير للتأكد من صحة وضعيتها.
- تحقق من حدة شفرة القطع. استبدل شفرة القطع غير الحادة.

مساعدة في حالة حدوث أعطال

مع مرور الزمن ستخف سعة البطارية حتى مع العناية الجيدة، بحيث لا يتم الوصول لزمن التشغيل الكامل حتى عندما تكون البطارية مشحونة بشكل كامل أيضا. هذا لا يعد عيبا.

في الغالب تكون للاختلالات أسباب بسيطة يمكنك التغلب عليها بسهولة بالاستعانة بالعرض العام التالي. في حالات الشك أو عند حدوث اختلالات غير مذكورة هنا فيرجى التوجه إلى خدمة العملاء المعتمدة.

خطأ	السبب	حل المشكلة
الجهاز لا يعمل	علبة البطارية فارغة.	● شحن علب البطارية.
	علبة البطارية معطلة.	● استبدل علب البطارية.
	علبة البطارية غير مركبة بشكل صحيح.	● دفع علب البطارية حتى تثبت في مكانها.
الجهاز يتوقف أثناء التشغيل	شفرة القطع مسدودة بسبب المواد المقطوعة.	● إزالة المواد المقطوعة.
	البطارية ساخنة للغاية	● إيقاف العمل والانتظار حتى تصبح درجة حرارة علب البطارية في النطاق الطبيعي.
	المحرك ساخن للغاية	● إيقاف العمل، وترك المحرك حتى يبرد.

تشغيل الجهاز

1. ضغط زر التحرير مفتاح الجهاز.
صورة إيضاحية G
2. الضغط على مفتاح الجهاز.
3. ترك الضغط على مفتاح الجهاز.
الجهاز يتوقف.

إزالة الانسدادات

يمكن أن تؤدي شظايا الخشب أو اللحاء إلى انسداد شفرات القطع.

⚠ تحذير

إزالة الانسدادات

إصابات بجروح عن طريق شفرة حادة أو أشياء ذات حواف حادة ارتد قفازات واقية إذا قمت بفحص الانسداد أو إزالته.

1. اضغط على مفتاح الجهاز 3-4 مرات.
في حالة تعذر إزالة الانسداد بهذه الطريقة، فصرف على النحو التالي:

2. إزالة علبه البطارية (انظر الفصل إزالة علبه البطارية).
3. استخدم قطعة خشب أو مطرقة مطاطية للضرب برفق على شفرة القطع حتى يتم إزالة الانسداد. حافظ على إبقاء يديك بعيدا عن شفرات القطع، حيث إن الشفرات تفتح فجأة بعد إزالة الانسداد.

صورة إيضاحية H

4. تأكد أن شفرات القطع تتحرك بحرية، وإذا لزم الأمر، قم بتنظيف الشفرات من الأجسام الغريبة باستخدام فرشاة.
5. تركيب علبه البطارية (انظر الفصل تركيب علبه البطارية).
6. قبل مواصلة القطع، اضغط على مفتاح الجهاز لفتح شفرات القطع بالكامل.

صورة إيضاحية G

إزالة علبه البطارية

إرشاد

عند إيقاف العمل لفترة طويلة، قم بإزالة علبه البطارية من الجهاز وتأمينها ضد الاستخدام غير المصرح به.

1. شد زر تحرير علبه البطارية في اتجاه علبه البطارية.
2. الضغط على زر التحرير للإغاء تأمين علبه البطارية.
3. إخراج علبه البطارية من الجهاز.

إيقاف التشغيل

1. إزالة علبه البطارية من الجهاز (انظر الفصل إزالة علبه البطارية).
2. تنظيف الجهاز (انظر الفصل تنظيف الجهاز).

النقل

⚠ تنويه



عدم مراعاة الوزن

خطر الإصابة وخطر التعرض لأضرار
احرص عند النقل على مراعاة وزن الجهاز.

⚠ تنويه

بدء التشغيل بدون تحكم

- إصابات بجروح
- إخراج البطارية قبل نقل الجهاز.
- لا تنقل الجهاز إلا وواقى الشفرة مركب.
- يجب تأمين الجهاز ضد الانزلاق والانقلاب عند نقله في المركبات.

الخطر الكهربائي. عند العمل باستخدام الجهاز، حافظ على مسافة لا تقل عن 10 أمتار بعيدا عن الخطوط الهوائية.	
خطر عن طريق الأشياء المتطايرة. ابعاد المشاهدين وخاصة الأطفال والحيوانات 15 م على الأقل من نطاق مكان العمل.	
حافظ على إبقاء اليدين بعيدا عن النصل.	

مواصفات الجهاز

يتم في دليل التشغيل هذا شرح التجهيزات الكاملة، وفقا للموديل، ستكون هناك اختلافات في نطاق التوريد (انظر العبوة).

صورة انظر صفحات الرسومات

صورة إيضاحية A

- ① مفتاح الجهاز
- ② زر تحرير مفتاح الجهاز
- ③ مبيت المقبض
- ④ لوحة الطراز
- ⑤ زر تحرير علبه البطارية
- ⑥ شفرة القطع
- ⑦ خطاف
- ⑧ واقى الشفرة
- ⑨ *جهاز شحن سريع لبطارية بقوة ب 18 فولط
- ⑩ *بطارية بقوة 18 فولط

* ليس ضمن مجموعة التجهيزات الموردة

علبه البطارية

يمكن أن يتم استخدام الجهاز بطارية Kärcher بقوة 18 فولط مع علبه البطارية.

بدء التشغيل

قم بإبعاد واقى السكين

1. إزالة واقى الشفرة.

صورة إيضاحية B

تركيب الخطاف

1. قم بتركيب الخطاف باستخدام مفك صليبي مناسب.

صورة إيضاحية C

تركيب علبه البطارية

1. دفع علبه البطارية في مكان الإدخال بالجهاز حتى تثبت.

صورة إيضاحية D

الاستعمال الأساسي

1. افحص الشجرة والفروع لمعرفة ما إذا كان بها أي ضرر، مثل العفن أو أن تكون الفروع مشدودة.
2. امسك الجهاز دائما بإحكام بكلتا اليدين.
3. استخدم الخطاف لإزالة اللحاء المفكوك أو الفروع.

صورة إيضاحية F

الاستخدام المطابق للتعليمات

خطر

الاستخدام غير المطابق للتعليمات

- خطر على الحياة بسبب الإصابات بجروح
- استخدم الجهاز وفقا للغرض المحدد له فقط.
- مقضى الفروع مخصص للاستخدام الشخصي فقط.
- الجهاز مخصص للاستخدام الخارجي فقط.
- أسباب تتعلق بالسلامة، يجب أن يتم إمساك الجهاز دائما بشكل آمن بكلتا اليدين.
- الجهاز مخصص لقطع وتقليم الأغصان الصغيرة والفروع (لمعزق الحد الأقصى لسماك الكرونه). انظر البيانات الفنية.)
- يقف المستخدم بشكل آمن على الارض.
- لا يسمح بأي استخدام آخر، على سبيل المثال قطع الأشياء غير المصنوعة من الخشب، المستخدم هو المسؤول عن الأخطار التي تنجم عن الاستخدام غير المسموح به.

حماية البيئة

- المواد المستخدمة في التغليف قابلة لإعادة التدوير. يرجى التخلص من مواد التغليف بطريقة تحافظ على البيئة.
- تحتوي الأجهزة الكهربائية والالكترونية مواد قيمة قابلة لإعادة التدوير وغالبا على أجزاء مثل البطاريات، متراكمت أو الزوت والتي قد تشكل خطورة على صحة الإنسان والبيئة في حالة التعامل معها أو تم التخلص منها بصورة خاطئة. لا أن هذه الأجزاء ضرورية لتشغيل الجهاز بصورة سليمة. لا يجوز التخلص من الأجهزة المميرة بهذا الرمز مع النفايات المنزلية.
- إرشادات حول مواد المحتويات (REACH)
- تجد المعلومات الحالية حول مواد المحتويات على الموقع: www.kaercher.com/REACH

الملحقات التكميلية و قطع الغيار

- استخدام الملحقات التكميلية الأصلية و قطع الغيار الأصلية فقط، والتي تضمن تشغيل الجهاز بشكل آمن وخال من الاختلالات.
- تجد المعلومات الخاصة بالملحقات التكميلية و قطع الغيار على الموقع www.kaercher.com.

محتوى التسليم

- محتوى تسليم الجهاز مصور على العبوة. تأكد من وجود جميع محتويات العبوة عند فتحها. وفي حالة نقص أية ملحقات تكميلية أو اكتشاف أي تلف بها ناتج عن عملية النقل، يرجى إخطار البائع.

رموز على الجهاز

علامات تحذير عامة	
عليك قبل التشغيل الأول قراءة دليل التشغيل وجميع إرشادات السلامة.	
ارتد عند استخدام الجهاز قفازات متينة وضد الانزلاق.	
ارتد أحذية واقية مقاومة للانزلاق عند استخدام الجهاز.	
ارتد واقي للسمع ونظارات واقية مناسبة أثناء استخدام الجهاز.	
لا تعرض الجهاز للمطر أو لظروف رطبة.	

ملازمة الأجزاء البلاستيكية بسائل المكايح أو البنزين أو المنتجات التي أساسها النفط، أو مزيل الصدا وما إلى ذلك.

تنبيه ● نظف المنتج بعد كل استعمال باستخدام فوطة ناعمة وجافة. ● لا تستخدم مواد مذيبة عند تنظيف الأجزاء البلاستيكية لأن هذه المواد ستضر بالمواد المستخدمة في الجهاز. قم بإزالة التآخات مثل الغبار، الزيت و مواد التشحيم باستخدام قطعة قماش نظيفة.

إرشاد ● **يسمح** لك بإجراء الإعدادات والإصلاحات الموضحة في دليل التشغيل هذا فقط. اتصل بمركز خدمة العملاء المعتمد الذي تعامل معه بشأن الإصلاحات الإضافية. ● لضمان عمر خدمة طويل وموثوق به للجهاز، يجب عليك تنفيذ تدابير الصيانة الموضحة في دليل التشغيل بانتظام.

النقل والتخزين الآمن

تحذير ● قم بإيقاف تشغيل الجهاز وتركه حتى يبرد وإزالة علبه البطارية منه قبل تخزينه أو نقله.

تحذير ● خطر الإصابة وحدوث تلفات بالجهاز. قم بتأمين الجهاز ضد الحركة أو السقوط عند إجراء عملية النقل.

تنبيه ● قم بإزالة جميع الأجسام الغريبة من الجهاز قبل نقله أو تخزينه. ● نظف المنتج بعد كل استعمال باستخدام فوطة ناعمة وجافة. ● قم بتخزين الجهاز في مكان جاف ذا تهوية جيدة ولا يمكن للأطفال الوصول إليه. بعد الجهاز عن المواد المسببة للتآكل مثل المواد الكيميائية للحدائق. ● لا تخزن الجهاز في مكان خارجي.

مخاطر متبقية

- تحذير** ● حتى وإن تم استخدام الجهاز كما هو منصوصا عليه، إلا أن بعض المخاطر تبقى موجودة. من المحتمل أن تتشأ المخاطر التالية عند استخدام الجهاز:
 - يمكن أن يسبب الاهتزاز بإصابات. استخدم لكل عمل الأداة المناسبة، استخدم المقبض المخصص لذلك وحدد فترة العمل والتعرض.
 - إصابات خطيرة نتيجة الاحتكاك بأدوات القطع. حافظ على إبقاء أدوات القطع بعيدة عن اليدين والقدمين. استخدم واقي الشفرة عند عدم استخدام الجهاز حتى أثناء فترات الراحة القصيرة.
 - الإصابات من خلال الأشياء المتطايرة، مثل نشارة الخشب، والشظايا.

تقليل المخاطر

تحذير

- قد يؤدي استخدام الجهاز لفترة طويلة متواصلة إلى حدوث مشاكل بسريران الدورة الدموية في اليدين وذلك بسبب الاهتزازات. لا يمكن أن يتم تحديد فترة الاستخدام بشكل عام، لأن ذلك يتعلق بعدة عوامل مؤثرة.
- استعداد شخصي لضعف الدورة الدموية (غالبا أصابع باردة، وخز في الأصابع)
- درجة حرارة المحيط المنخفضة. استخدم قفازات دافئة لحماية اليدين.
- يتم عن طريق مسك الجهاز بشكل قوي منع دوران الدورة الدموية.
- تكون عملية الاستخدام المتواصلة أكثر ضررا من الاستخدام المتقطع من خلال وقفات الاستراحة.
- عند استخدام الجهاز بشكل منتظم ولفترات طويلة وحينها يتكرر ظهور عوارض مثل تنميل الأصابع، أصابع باردة، ينبغي عليك مراجعة الطبيب.

المناسبة يكون بشكل أفضل وأمن في نطاق الأداء المذكور.

b لا تستخدم أي أداة كهربائية يكون المفتاح فيها تالفا. أي أداة كهربائية لا يمكن تشغيلها أو إيقافها سوف تشكل خطرا ويجب أن يتم إصلاحها.

c اسحب القابس من المقبس وأوقف الجهاز قبل قيامك بضغط إعدادات الجهاز، تغيير قطع الملحقات أو استبعاد الجهاز، التدابير الاحتياطية هذه تمنع تشغيل الأداة الكهربائية بشكل غير مقصود.

d متناول الأطفال. لا تسمح أن يتم استخدام الجهاز من قِبل أشخاص غير ملهمين بالجهاز أو لم يقرأوا هذه التعليمات. تكون الأدوات الكهربائية خطيرة إذا تم استخدامها من قِبل أشخاص ليس لديهم الخبرة.

e نظف الأدوات الكهربائية بعناية. تأكد من أن الأجزاء المتحركة تعمل بشكل سليم وغير متحركة، أو من وجود أجزاء متحركة أو تالفة بحيث تضر بوظيفة الأداة الكهربائية. قم على إصلاح الأجزاء التالفة قبل استخدام الجهاز. تتسبب الأدوات الكهربائية بدون صيانة جيدة في الكثير من الحوادث. حافظ على أن تكون أدوات القطع حادة ونظيفة. المحافظة على حواف حادة في أدوات القطع يساعد على عدم إحضرارها ويسهل عملية استخدامها.

g استخدم أدوات كهربائية، ملحقات وأدوات استخدام وغيرها وفقا لهذه التعليمات. خذ بعين الاعتبار ظروف العمل والأعمال التي يتعين القيام بها. إن استعمال الأدوات الكهربائية في الاستخدامات غير المخصصة لها، يمكن أن يؤدي إلى مواقف خطيرة.

5 استخدام والعباية بعلب البطاريات

a لا تشحن علب البطاريات إلا مع أجهزة الشحن المصممة لهذا الغرض. قد يؤدي استخدام أجهزة الشحن التي تكون غير متوافقة مع علب البطارية، إلى نشوب حريق.

b لا تستخدم الجهاز إلا مع علب بطارية مناسبة. يمكن أن يؤدي استخدام بطاريات أخرى إلى إصابات أو حدوث حريق.

c قم بإبعاد البطارية التي غير المستخدمة عن مشابك الورق، قطع الفولاذ المعدنية، مفتاح، مسامير، براغي أو أشياء معدنية صغيرة التي يمكن أن تتسبب بماس كهربائي. يمكن أن يؤدي الماس الكهربائي إلى نشوب حريق.

d في ظل ظروف معينة، يمكن أن يتسرب سائل علب البطارية. تجنب عند ذلك الاحتكاك. في حال لامست السائل، يجب الفصل بالمامة جيدا. وإذا دخل السائل في عينك، يجب طلب مساعدة الطبيب بدون تأخير. يمكن أن يسبب السائل بضعف جلدي وحروق جلدية.

6 الخدمة

a قم بإصلاح الأداة الكهربائية الخاصة بك من قِبل فنيين متخصصين واستخدم قطع الغيار الأصلية فقط. بذلك يتم ضمان المحافظة على سلامة الجهاز.

إرشادات السلامة لمقصات الفروع

طول الجهاز ثابت و يبلغ 0.91 م.

⚠ **خطر** • إصابات خطيرة بسبب العمل بدون تركيز. لا تستخدم الجهاز إذا كنت تحت تأثير المخدرات أو الكحول أو الأدوية أو عندما تكون مجهدا.

⚠ **تحذير** • يمنع استخدام هذا الجهاز من قِبل الأطفال أو الأشخاص الذين يعانون من أية عاقبة بدنية أو حسية أو عقلية أو من ليس لديهم الخبرة والمعرفة. يمكن أن تتحدد اللوائح المحلية عمر المستخدم. لا تستخدم الجهاز عند وجود خطر برق. خطر الصعق الكهربائي. لا تستخدم الجهاز في محيط 10 أمتار من الخطوط الكهربائية المفتوحة. • تأكد من أن جميع تجهيزات الحماية والمقابس مثبتة بشكل صحيح وآمن، وفي حالة جيدة. • تأكد من وجود قاعدة ثابتة، ويمكن عمل نظيف، وقم بتخطيط مسار تراجع أمام الفروع المتساقطة. قبل استخدام الجهاز. • امسك الجهاز دائما بكلتا اليدين. امسك المقبض الأمامي بأحدى اليدين بإحكام. وامسك باليد الأخرى المقبض الخلفي بإحكام، ثم قم بتشغيل زر التحرير ومفتاح الجهاز. • ارتد عند استخدام الجهاز سروال طويل وثقيل، ملابس ذات أكمام طويلة وجزعة ضد التزلق. لا تعمل حافي القدمين. لا ترتدي الصنادل أو السراويل القصيرة.

تجنب ارتداء ملابس فضفاضة أو ملابس مزودة بأربطة وأشرطة. • خطر الارتداد بسبب فقدان التوازن. تجنب وضع الجسم غير الطبيعي وقم بتأمين مكان وقوفك بشكل آمن وحافظ على التوازن. • يجب استبدال الأجزاء التالفة أو التالفة قبل تشغيل الجهاز. • خطر الإصابة. لا تقم بإجراء أي تغييرات على الجهاز. لا تستخدم الجهاز لتشغيل المرفقات أو الأجهزة غير الموصى بها من قِبل الشركة المصنعة للجهاز. • استخدم الجهاز في ضوء النهار أو عند وجود إضاءة اصطناعية جيدة فقط. • يجب ألا تستخدم الجهاز إذا كانت آلية القطع لا تعمل بشكل صحيح. • الحماية من الفروع المتساقطة. لا تقف تحت الفرع أو الفصن الذي يتم قطعه. • لا تمسك مقبض الفروع بزوايا أكبر من 60 درجة من سطح الأرض. • يمكن أن تظل المقصات وغيرها من المواد عاقلة بين الفك والسكين. حافظ على نظافة الجهاز من المقصات والمواد الأخرى. • خطر الإصابة بسبب الاستخدام الطويل والمستمر للجهاز. خذ فترات راحة منتظمة أثناء العمل باستخدام الجهاز. • تأكد من تموضع الجهاز بشكل صحيح قبل بدء تشغيله. • أوقف الجهاز وأخضع البطارية وتأكد من أن جميع الأجزاء المتحركة متوقفة بالكامل.

• قبل تنظيف الجهاز أو إزالة إسداده. • ترك الجهاز بدون مراقبة. • قبل تركيب المرفقات أو إزالتها. • قبل أن تقوم بفحص الجهاز، صيانه أو إجراء أعمال عليه.

⚠ **تنويه** • استخدم تجهيزة حماية كاملة للنظر والسمع. • خزن الجهاز في الأماكن الداخلية فقط

إرشادات السلامة الإضافية

⚠ **تحذير** • إصابات خطيرة بسبب الإهمال عند التعود على الجهاز الناتج من الاستخدام المتكرر. حافظ على منطقة العمل خالية من المبراة والأطفال والحيوانات أثناء القطع. • خطر الإصابة عند القطع بسبب ارتداد فرع وواقع تحت الضغط. • تقلل حافة القطع الحادة من خطر الإصابة وتزيد من أداء القطع. حافظ على حافة القطع حادة ونظيفة، واتبع تعليمات التزيت واستبدال الملحقات. • تحقق من عدم وجود تلفيات في الجهاز قبل كل استخدام وبعد كل ضربة. يجب إصلاح أو تغيير الأجزاء التالفة من قِبل خدمة العملاء المعتمدة. • أوقف الوحدة فوراً، وتحقق من التلف، أو حدد سبب الارتفاع إذا تم إسقاط الوحدة أو خطؤها، أو اهتزاز بشكل غير طبيعي. قم بإصلاح الأضرار بواسطة خدمة معتمدة. • لا تستخدم الجهاز. • خطر الإصابة والحقن الضرر بالجهاز إذا قام أفراد غير مؤهلين بإجراء أعمال الصيانة والعباية. تتطلب أعمال الخدمة والصيانة على هذا الجهاز حماية ومعرفة خاصة ولا يسمح بإجراءها إلا بواسطة فنيين متخصصين مؤهلين بشكل مناسب ومدربين تدريباً خاصاً. • خطر الإصابة بسبب الاستعمال الخاطئ. احتفظ بدليل التشغيل هذا، وإفراه جيداً بانتظام، واستخدمه لتعليم الآخرين كيفية استخدام الجهاز. قم بإعطاء دليل التشغيل هذا لمن تفرضه أو تسلمه الجهاز.

⚠ **تنويه** • تمنع المقابض وأسطح المقابض الزرقة الاستعمال الآمن والتحكم في الجهاز في المواقف غير المتوقعة. حافظ على المقابض وأسطح المقابض جافة، ونظيفة، وخالية من الزيوت، ومواد التشحيم. • قبل البدء في العمل، تأكد من تركيب وعمل جميع معدات الحماية بشكل صحيح.

صيانة وعناية آمنة

⚠ **تحذير** • أوقف المحرك، وتأكد من أن جميع الأجزاء المتحركة قد توقفت تماماً، ثم ازل البطارية قبل فحص الجهاز أو تنظيفه أو صيانه. • تتطلب أعمال الخدمة والصيانة على هذا الجهاز عناية ومعرفة خاصة ولا يسمح بإجراءها إلا بواسطة فنيين متخصصين مؤهلين بشكل مناسب. اصطحب الجهاز إلى مركز خدمة فنيين متخصصين معتمدين للصيانة. • تأكد من أن الجهاز في حالة سليمة عن طريق إجراء فحص على فترات منتظمة إذا كانت الخواريب والصواميل والبراغي مشدودة بشكل محكم.

⚠ **تنويه** • لا تستخدم إلا قطع الغيار والملحقات والقطع التركيبية المصممة بها من الشركة المصنعة. قطع الغيار والملحقات والقطع التركيبية الأصلية تضمن تشغيل الجهاز بشكل آمن وخال من الاختلالات. • إصابات وأضرار تلحق بالجهاز عندما تعمل المواد الكيميائية على إتلاف الأجزاء البلاستيكية أو تليتها أو تدميرها. تجنب

المحتويات

196	إرشادات السلامة
198	الاستخدام المطابق للتعليمات
198	حماية البيئة
198	الملحقات التكميلية وقطع الغيار
198	محتوى التسليم
198	رموز على الجهاز
199	مواصفات الجهاز
199	بدء التشغيل
199	الاستعمال الأساسي
199	تشغيل الجهاز
199	إزالة الانسدادات
199	إزالة علية البطارية
199	إيقاف التشغيل
199	النقل
200	التخزين
200	العناية والصيانة
200	مساعدة في حالة حدوث أعطال
201	الضمان
201	البيانات الفنية
201	قيمة الاهتزاز

إرشادات السلامة



اقرأ قبل أول استخدام للجهاز إرشادات السلامة هذه، ودليل التشغيل الأصلي هذا، وإرشادات السلامة المرفقة بعلبة البطارية، وكذلك دليل التشغيل الأصلي المرفق بعلبة البطارية / جهاز الشحن. ثم تصرف طبقاً لذلك. حافظ على الكيبيات الخاصة للاستخدام لاحقاً أو تسليمها للمالك اللاحق. عليك إلى جانب الإرشادات الواردة في دليل التشغيل مراعاة القواعد العامة للسلامة والوقاية من الحوادث والتي يحددها المشرع القانوني.

درجات الخطر

⚠️ خطر

● إشارة إلى خطر مباشر وشيك الحوادث وقد يؤدي إلى إصابات جسدية بالغة أو إلى الوفاة.

⚠️ تحذير

● إشارة إلى موقف قد تحفه المخاطر وقد يؤدي إلى إصابات جسدية بالغة أو إلى الوفاة.

⚠️ تنويه

● إشارة إلى موقف قد تحفه المخاطر وقد يؤدي إلى إصابات بسيطة.

تنبية

● إشارة إلى موقف قد تحفه المخاطر وقد يؤدي إلى حدوث أضرار مادية.

إرشادات السلامة العامة للأدوات الكهربائية

⚠️ تحذير

● **اقرأ جميع إرشادات السلامة والتعليمات.**
أي تقصير في الالتزام بإرشادات السلامة والتعليمات يمكن أن يؤدي إلى صدمة كهربائية و/ أو إصابات خطيرة. **احتفظ بجميع إرشادات السلامة والتعليمات للمستقبل.**
يتم نسب المصطلح "أداة كهربائية"، الذي يتم استخدامه في إرشادات السلامة، إلى الأدوات الكهربائية التي يتم تشغيلها باستخدام الشبكة الكهربائية (المزودة بكابل كهربائي) والأدوات الكهربائية التي يتم تشغيلها بالبطارية (بدون كابل كهربائي).

1 سلامة مكان العمل

a عليك المحافظة على النظافة والإضاءة الجيدة لمنطقة العمل الخاصة بك. يمكن أن تؤدي الفوضى وعدم الإضاءة الكافية في منطقة العمل إلى وقوع حوادث.

b لا تستخدم الأداة الكهربائية في المناطق القابلة للاشتعال والتي يتواجد فيها غازات أو غبار أو سوائل قابلة للاشتعال.

تولد الأدوات الكهربائية الشرر والتي يمكنها أن تشعل الغبار أو الباخرة.

c قم بإبعاد الأطفال والأشخاص الآخرين أثناء استخدام الأداة الكهربائية. يمكن أن يؤدي السهول إلى فقدان السيطرة على الجهاز.

2 السلامة الكهربائية

a يجب أن يكون قابس الأداة الكهربائية يتطابق مع المقبس. تجنب عدم تغيير القابس في أي حال من الأحوال. لا تستخدم أي قابس مهايئ مع الأدوات الكهربائية المأرضة. يقلل القابس الناصلي غير المعدل والمقبس المطابق من خطر حدوث صدمة كهربائية.

b تجنب الاحتكاك الجسدي مع الأسطح المأرضة مثل الأنابيب، أجهزة التدفئة، الطماخات والفتاحات. يوجد خطر متزايد من الصعقات الكهربائية إذا كان جسمك مائراً.

c لا تعرض الأداة الكهربائية للمطر أو البزل، يزيد دخول الماء في الأداة الكهربائية من خطر الصعقات الكهربائية.

d لا تستخدم الكابلات للأغراض غير المخصصة له، كحمل الأداة الكهربائية أو تعليقها أو لسحب القابس من المقبس. قم بإبعاد الكابل عن مصادر الحرارة، الزيت، الحواف الحادة أو أجزاء الجهاز المتحركة. يزيد الكابل التالف أو المتشابك من خطر الصعقة الكهربائية.

e إذا قمت بتشغيل الأداة الكهربائية في الهواء الملوث، استخدم فقط كابل تمديد يكون صالح للاستخدام الخارجي أيضاً. استخدم كابل تمديد مناسب للنطاق الخارجي يقلل من خطر حدوث صدمة كهربائية.

f إذا كان تشغيل الأداة الكهربائية في محيط رطب لا يمكن تجنبه، قم باستخدام مفتاح قاطع الدائرة الكهربائية. إن استخدام قاطع الدائرة الكهربائية يقلل من خطر حدوث صدمة كهربائية.

3 سلامة الأشخاص

a كن منيقاً ومتوخياً الحذر عند القيام بأي عمل واستخدم الأداة الكهربائية بعقلانية. لا تستخدم الأداة الكهربائية إذا كنت متعباً أو كنت تحت تأثير المخدرات، الكحول أو الأدوية. إن أي لحظة عدم انتباه عند استخدام الأداة الكهربائية قد تؤدي إلى إصابات خطيرة.

b ارتد معدات شخصية واقية وكذلك نظارات واقية على الدوام. إن ارتداء المعدات الشخصية الواقية مثل الكمامة الواقية من الغبار أحذية السلامة غير زلقة، حوزة السلامة أو أجهزة حماية الأذن، يقلل من خطر الإصابات وذلك حسب نوع واستخدام الأداة الكهربائية.

c تجنب التشغيل غير المقصود. تأكد من أن الأداة الكهربائية مغلقة قبل توصيلها مع إمدادات التيار الكهربائي أو مع البطارية وكذلك قبل لمسها أو حملها. إذا كنت تحمل الأداة الكهربائية ووضعت إصبعك على المفتاح أو قمت بتوصيل الجهاز على وضع التشغيل بالتالي الكهربائي، يمكن أن يؤدي هذا إلى وقوع حوادث.

d قم بإبعاد الأدوات الكهربائية أو مفاتيح البراغي قبل تشغيل الأداة الكهربائية. أي أداة أو مفتاح يتواجد في الجزء الدوار للجهاز يمكن أن يؤدي إلى الإصابات.

e تجنب وضعيات الجسم غير الطبيعية. قم بتأمين مكان ووقوفك بشكل آمن وحافظ على التوازن في كل وقت. فهذا ينجح لك إمكانية التحكم بالأداة الكهربائية في الحالات غير المتوقعة.

f ارتدي ملابس مناسبة. لا ترتدي ملابس فضفاضة أو حلي. قم بإبعاد الشعر والملابس والقفازات عن الأجزاء المتحركة. يمكن أن يتم التقاط الملابس الفضفاضة، القفازات، الحلي أو الشعر الطويل من قبل الأجزاء المتحركة.

g إذا كان من الممكن أن يتم تركيب أجهزة شفط وتجميع، تأكد من أن هذه تم توصيلها واستخدامها بشكل صحيح. استخدام المنكسة الكهربائية يمكن أن يقلل من الضخاطر الناجمة عن الغبار.

4 استخدام والتعامل مع الأداة الكهربائية

a لا تحمل الأداة أكثر من طاقتها. استخدم لأعمالك الأداة الكهربائية المخصصة لذلك. استخدامك للأداة الكهربائية

130.com.ua

130.com.ua



THANK YOU!
MERCI! DANKE! ¡GRACIAS!



Registrieren Sie Ihr Produkt und profitieren Sie von vielen Vorteilen.

Register your product and benefit from many advantages.

Enregistrez votre produit et bénéficiez de nombreux avantages.

Registre su producto y aproveche de muchas ventajas.

www.kaercher.com/welcome ★ ★ ★ ★ ★



Bewerten Sie Ihr Produkt und sagen Sie uns Ihre Meinung.

Rate your product and tell us your opinion.

Évaluer votre produit et dites-nous votre opinion.

Reseñe su producto y díganos su opinión.



www.kaercher.com/dealersearch

Alfred Kärcher SE & Co. KG
Alfred-Kärcher-Str. 28-40
71364 Winnenden (Germany)
Tel.: +49 7195 14-0
Fax: +49 7195 14-2212

