



ТЕЛЕФОНИ

0 (800) 800 130
(050) 462 0 130
(063) 462 0 130
(067) 462 0 130

130
COM.UA

Інтернет-магазин
автотоварів



SKYPE

km-130

АВТОМАГНІТОЛИ — Магнітоли • Медіа-ресівери та станції • Штатні магнітоли • CD/DVD чейнджери • FM-модулятори/USB адаптери • Flash пам'ять • Перехідні рамки та роз'єми • Антени • Аксесуари |
АВТОЗВУК — Акустика • Підсилювачі • Сабвуфери • Процесори • Кросовери • Навушники • Аксесуари | **БОРТОВІ КОМП'ЮТЕРИ** — Універсальні комп'ютери • Модельні комп'ютери • Аксесуари |
GPS НАВІГАТОРИ — Портативні GPS • Вмонтовані GPS • GPS модулі • GPS трекери • Антени для GPS навігаторів • Аксесуари | **ВІДЕОПРИСТРОЇ** — Відеореєстратори • Телевізори та монітори • Автомобільні ТВ тюнери • Камери • Відеомодулі • Транскодери • Автомобільні ТВ антени • Аксесуари | **ОХОРОННІ СИСТЕМИ** — Автосигналізація • Мотосигналізація • Механічні блокувальники • Імобілайзери • Датчики • Аксесуари | **ОПТИКА ТА СВІТЛО** — Ксенон • Біксенон • Лампи • Світлодіоди • Стробоскопи • Оптика і фари • Омивачі фар • Датчики світла, дощу • Аксесуари |
ПАРКТРОНІКИ ТА ДЗЕРКАЛА — Задні парктроніки • Передні парктроніки • Комбіновані парктроніки • Дзеркала заднього виду • Аксесуари | **ПІДІГРІВ ТА ОХОЛОДЖЕННЯ** — Підігрів сидінь • Підігрів дзеркал • Підігрів двірників • Підігрів двигунів • Автоохолодильники • Автокондиціонери • Аксесуари | **ТЮНІНГ** — Віброізоляція • Шумоізоляція • Тонувальна плівка • Аксесуари |
АВТОАКСЕСУАРИ — Радар-детектори • Гучний зв'язок, Bluetooth • Склопідіймачі • Компресори • Звукові сигнали, СГП • Вимірювальні прилади • Автопилососи • Автокрісла • Різне |
МОНТАЖНЕ ОБЛАДНАННЯ — Інсталяційні комплекти • Оббивні матеріали • Декоративні решітки • Фазоінвертори • Кабель та провід • Інструменти • Різне | **ЖИВЛЕННЯ** — Акумулятори • Перетворювачі • Пуско-заряджувальні пристрої • Конденсатори • Аксесуари | **МОРСЬКА ЕЛЕКТРОНІКА ТА ЗВУК** — Морські магнітоли • Морська акустика • Морські сабвуфери • Морські підсилювачі • Аксесуари | **АВТОХІМІЯ ТА КОСМЕТИКА** — Присадки • Рідини омивача • Засоби по догляду • Поліролі • Ароматизатори • Клеї та герметики | **РІДИНИ ТА МАСЛА** — Моторні масла • Трансмісійні масла • Гальмівні рідини • Антифризи • Технічні змазки



У магазині «130» ви можете знайти та купити у Києві з доставкою по місту та Україні практично все для вашого автомобіля. Наші досвідчені консультанти нададуть вам вичерпну інформацію та допоможуть підібрати саме те, що ви шукаєте. Чекаємо вас за адресою

<https://130.com.ua>

Обов'язково ознайомтеся перед
початком роботи!

Інструкція



Бензинова мотопомпа

KS 50

KS 80

KS 80TW

KS 50HP

KS 80MW

KS 80CW

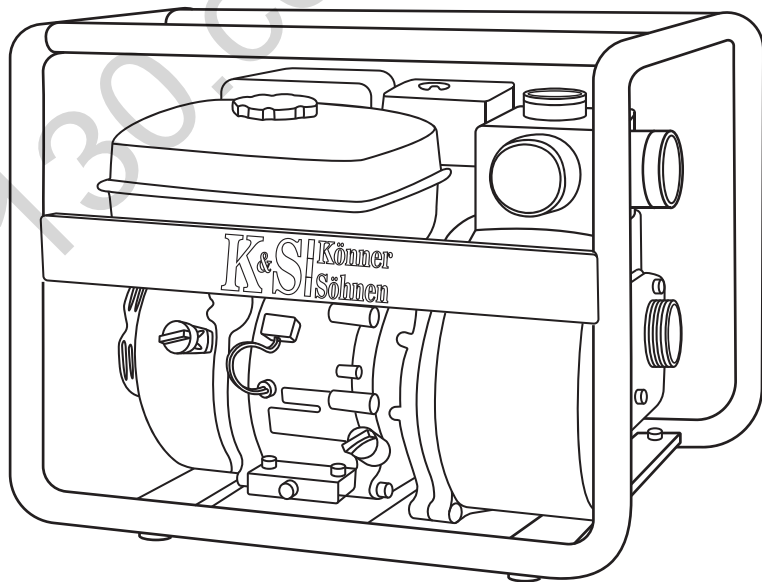



Дякуємо Вам за вибір продукції **TM Könnér & Söhnen**. Ця інструкція містить стислий опис техніки безпеки, використання і налагодження. Більш детальну інформацію ви можете знайти на сайті офіційного виробника у розділі підтримка: **ks-power.de/betriebsanleitungen**.

Також перейти у розділ тех. підтримки та завантажити повну версію інструкції можна, просканувавши QR-код або на сайті офіційного імпортера TM Könnér & Söhnen: **www.ks-power.com.ua**.



Обов'язково ознайомтеся з повною версією інструкції перед початком використання.



Виробником продукції **TM Könnér & Söhnen** можуть бути внесені деякі зміни, які можуть бути не відображені в даній інструкції, а саме: Виробник залишає за собою право на внесення змін у дизайн, комплектацію та конструкцію виробу. Зображення та малюнки в інструкції з експлуатації є схематичними та можуть відрізнятися від реальних вузлів та написів на продукції.

В кінці інструкції міститься контактна інформація, якою Ви можете скористатись в разі виникнення проблем. Вся інформація в данній інструкції по експлуатації є найсвіжішою на момент друку.

Актуальний перелік сервісних центрів Ви можете знайти на сайті офіційного імпортера: **www.ks-power.com.ua**.

ТЕХНІЧНІ ХАРАКТЕРИСТИКИ

1

Мотопомпа	KS 50	KS 80	KS 80TW	KS 50HP	KS 80MW	KS 80CW
Модель двигуна	KS 200	KS 200	KS 250	KS 250	KS 280	KS 250
Об'єм двигуна, см ³	196	196	212	212	269	212
Потужність двигуна, к.с.	6,5	6,5	7,0	7,0	9,0	7,0
Паливний бак, л	3,6	3,6	3,6	3,6	6,0	3,6
Об'єм масляного картера, л	0,6	0,6	0,6	0,6	1,1	0,6
Рівень шуму Lpa (7м)/Lwa, дБ	104	104	104	104	104	104
Максимальна продуктивність, л/хв	500	1000	1100	500	1000	1000
Номінальна швидкість, об/хв	3600	3600	3600	3600	3600	3600
Максимальна висота підняття, м	28	28	26	50	20	26
Максимальна глибина всмоктування, м	7	7	7	7	7	7
Діаметр вхідної труби, мм	50	80	80	50	80	80
Діаметр вихідної труби, мм	50	80	80	40/50/40	80	80
Габарити нетто (ДхВхШ), мм	510×440×440	510×440×440	540×470×450	495×445×445	725×540×600	605×435×480
Вага нетто, кг	24	26	35	29	60	28



ВАЖЛИВО!



Мотопомпа чистої води і високонапірна мотопомпа призначені тільки для перекачування чистої води. Мотопомпа для брудної води може пропускати м'які частинки діаметром 25,4 мм.

ТІЛЬКИ хімічні мотопомпи використовуються для передачі слабкої кислоти (РН7 - 8.5), рідини з високою температурою займання і морської води.

Мотопомпа для сильно забрудненої води (KS 80MW) підходить для перекачування брудної води з вмістом твердих каналізаційних речовин до 50% і діаметром до 25,4 мм.

В комплект поставки входит:

Мотопомпа – 1 шт.
 Фільтр – 1 шт.
 Комплект фітінгів для шлангів – 1 шт.

Інструкція по експлуатації – 1 шт.
 Упаковка – 1 шт.

ЗАГАЛЬНИЙ ВИГЛЯД ТА СКЛАДОВІ ЧАСТИНИ БЕНЗИНОВОЇ МОТОПОМПИ

Мал.1

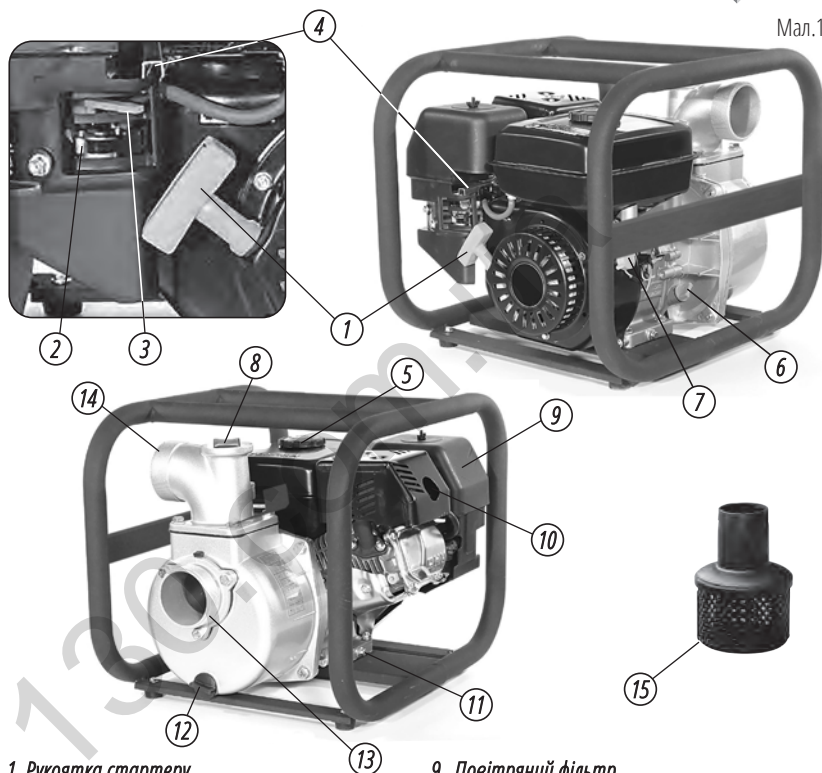

1. Рухаятка стартеру
2. Паливний краник
3. Повітряна заслонка
4. Дросельна заслонка
5. Кришка паливного баку
6. Маслозаливна горловина
7. Вимикач запалювання
8. Кришка заповнення помпи водою

9. Повітряний фільтр
10. Глушник
11. Заглушка картера двигуна
12. Заглушка картера помпи
13. Порт накачування води
14. Порт виходу води
15. Фільтр накачування

ІНФОРМАЦІЯ СТОСОВНО БЕЗПЕКИ



ВАЖЛИВО!



Пристрій має використовуватись лише за призначенням. Використання пристрою не за призначенням позбавляє покупця права на безкоштовний гарантійний ремонт.

- Вивчіть, як правильно, швидко та безпечно зупиняти вузли мотопомпи та двигуна під час їхньої роботи.
- Бензинову мотопомпу дозволяється приводити в дію лише особам, які перебувають у гарному психічному та фізичному стані.
- Забороняється користуватися мотопомпою після вживання алкогольних напоїв або наркотичних речовин, а також ліків, які можуть негативно вплинути на реакцію працюючого.
- Під час експлуатації бензинову мотопомпу **TM Könner & Söhnen** слід тримати на відстані не менш ніж 1 метр від будівель та обладнання.

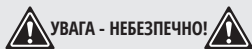

УВАГА - НЕБЕЗПЕЧНО!

Категорично забороняється перекачування за допомогою мотопомпи хімічних розчинів, високоактивних, горючих, їдких речовин у рідкому стані, розчинників або бензину!

Тільки хімічні мотопомпи використовуються для передачі слабкої кислоти (PH7 - 8.5), рідини з високою температурою займання і морської води.

НЕБЕЗПЕКА ДЛЯ ЖИТТЯ І ЗДОРОВ'Я!

- В безпосередній близькості від робочої зони мотопомпи ніколи не має бути сторонніх осіб, дітей або тварин.
- Мотопомпа TM Könner & Söhnen відповідає всім вимогам європейських норм безпеки. Забороняється самовільно вносити будь-які зміни у конструкцію приладу.
- Двигун і вихлопна труба мають бути завжди чистими. У випадку підтікань мастила чи пального необхідно одразу очистити всі брудні поверхні.

БЕНЗИН – ТОКСИЧНА І ВОГНЕНЕБЕЗПЕЧНА РІДИНА!

- Забороняється переміщення і транспортування пристрою з відкритим крапом паливного баку (при його наявності). Паливний бак має бути порожнім.
- Заправлення пристрою допускається виключно на відкритій місцевості, в недоступності до джерел спалаху чи займання вогню. Забороняється палити під час заправки мотопомпи.
- Не заповнюйте повністю паливний бак. Паливо наливайте на 4 см нижче кромки паливного патрубку, щоб залишилось місце для розширення палива.
- Забороняється відкривати кришку бензобаку і доливати бензин під час роботи двигуна або не дочекавшись його охолодження після закінчення експлуатації.
- У випадку, якщо бензин перелито через край, необхідно ретельно очистити поверхню, залиту бензином, перед тим, як запускати двигун.
- Під час роботи двигуна мотопомпа виділяє відпрацьовані гази, які є отруйними для людського організму. Забороняється використовувати пристрій в закритих або пагано провітрюваних приміщеннях – це небезпечно для життя і здоров'я користувача!

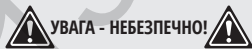

УВАГА - НЕБЕЗПЕЧНО!

Пальне забруднює землю та ґрунтові води. Не допускайте витікання бензину з баку!

РОЗШИФРУВАННЯ СИМВОЛІВ БЕЗПЕКИ

- Будьте уважними при використанні пристрою! Дотримуйтесь правил безпеки, що вказані в інструкції з експлуатації.
- Використовуйте мотопомпу лише у приміщеннях, що добре провітрюються, або на вулиці. Вихлопні гази містять CO₂, пари якого становлять небезпеку для життя.
- Не використовуйте та не зберігайте пристрій в умовах підвищеної вологості, під прямим сонячним промінням.
- Не паліть під час використання мотопомпи!
- Дотримуйтесь правил безпеки аби уникнути ураження електричним струмом.
- Уважно прочитайте інструкцію з експлуатації перед використанням пристрою.
- Не торкайтесь помпи брудними руками, використовуйте захисні рукавиці.
- Дотримуйтесь правил пожежної безпеки, не використовуйте відкрите полум'я поблизу мотопомпи.
- Не торкайтесь! Глушник при роботі мотопомпи нагрівається.

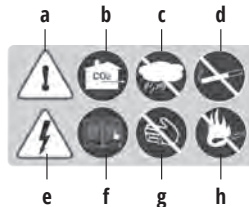

ОПИС СИМВОЛІВ

Технічні характеристики відрізняються для кожної моделі. Вся інформація представлена в розділі «Технічні дані».

K&S Köhner & Söhne	Model KS 50HP
Model KS 50HP	GASOLINE PUMP
POMPA BENZYNOWA	
MAX. ENGINE POWER HP	7.0
MAX. SLANKA MAKE, KM	
SUCTION DEPTH	6 m
WYŚCIEGŁOŚĆ ŚSISNA	
LIFT HEIGHT	7.0 m
WYŚCIEGŁOŚĆ TLUCZENA	
MAX. PRODUCTIVITY	500 l/min
MAX. WYDAJNIWOŚĆ	
DIAMETER OF INLET PIPE	50 mm
ŚREDNICA ŚRUBY WŁĄCZOWEJ	
DIAMETER OF OUTLET PIPE	38/38/50 mm
ŚREDNICA ŚRUBY WYŚCIEGOWEJ	
PROTECTION CLASS	IP 20
STOPIEŃ OCHRONY	
WEIGHT	27 kg
WAGA	
YEAR OF ISSUE	2017
ROK WYDZIAŁA	
SERIAL NUMBER IS MARKED ON THE ENGINE NUMBER SERVICE JEŚLI WYTYCZONY NA SILNIKU. Numer seryjny znajduje się na silniku. Model: KS 50HP. Dział: International GmbH, Hauptstr. 134, 51143 Cologne, Germany, www.ks-power.de. Producent: GAMA International GmbH, ul. Hauptstr. 134, 51143 Kolonia Niemcy, z siedz. w Polsce. Dział: International Poland Sp. z o.o., Świeradowska 41, 02-262 Warszawa, Polska, www.ks-gower.pl.	
Köhner & Söhne, Germany	CE



Позначення регулювання швидкості:
MAX - MIN



Попередження щодо бензину



— Положення ручки повітряної заслонки (для запуску перевести в положення «Зачинено» в бік стрілки)



— Паливний кран (перевести в положення «Відчинено» за напрямком стрілки)



Заливайте оливу лише до означеного рівня



Рівень шуму

ПІДГОТОВКА ДО РОБОТИ

5

ПІД'ЄДНАЙТЕ ШЛАНГ ЗАКАЧУВАННЯ ТА ШЛАНГ ВИХОДУ ВОДИ

5.1

ШЛАНГ ЗАКАЧУВАННЯ ВОДИ

Під час використання мотопомпи, завжди застосовуйте спеціальний посилений товстостінний шланг для закачування води, який не деформується. Всмоктуючий шланг має бути гофрованим, оскільки працює на стискання. Фіксуйте шланг на порту за допомогою спеціального кільця для фіксації.



Перед початком роботи завжди встановлюйте фільтр закачування на кінці шлангу.

Мал. 2

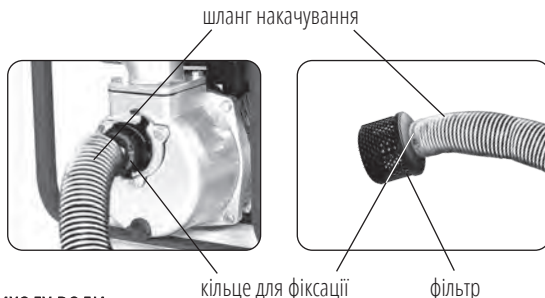

шланг накачування

кільце для фіксації

фільтр

ШЛАНГ ВИХОДУ ВОДИ

Шланг виходу води знаходиться під тиском. Врахуйте це та завжди використовуйте кільце для його фіксації. Особливо це стосується шлангів з тканини.



ВАЖЛИВО!



Важливо пам'ятати! Для підвищення ефективності роботи помпи, використовуйте короткий і широкий шланг, з метою зменшення опору води.

Налийте моторну оливу для бензинових чотиритактних двигунів з в'язкістю SAE 10W-30, SAE 10W-40. Перевіряйте рівень оливи кожного разу перед запуском двигуна мотопомпи!



ВАЖЛИВО!



Зверніть увагу! Використовуйте виключно моторну оливу для 4-х тактних двигунів.

Мал. 3

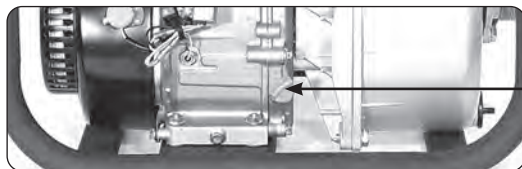

кришка
маслозаливної
горловини

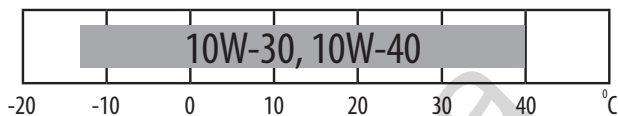

Вибір моторної оливи залежить від кліматичної зони. Для загального використання у багатьох кліматичних зонах зазвичай рекомендується застосовувати оливу SAE 10W-30, SAE 10W-40.

Для перевірки рівня оливи, дотримуйтесь наступної послідовності:

- Переконайтесь, що двигун не працює і є холодним.
- Відкрийте кришку маслозаливної горловини і витріть насухо вимірювальний щуп.
- Вставте вимірювальний щуп у горловину, не повертаючи його. Перевірте рівень.
- Якщо рівень оливи низький, заповніть маслозаливну горловину до краю.

ЗАПРАВКА І ВИКОРИСТАННЯ ПАЛИВА

5.3

Додайте пальне до паливного баку. Обов'язково використовуйте паливний фільтр встановлений в горловині паливного баку.



ВАЖЛИВО!



Використовуйте неетилований бензин з октановим числом 92.

Щоб перевірити рівень палива, відкрийте кришку паливного баку. Якщо рівень палива низький, бак необхідно заповнити. Не заповнюйте паливний бак до краю горловини! Залишайте деякий простір для розширення бензину.



УВАГА - НЕБЕЗПЕЧНО!



- Бензин – вогне- і вибухонебезпечний!
- Мотопомпу можна заправляти лише при зупиненому двигуні і в добре провітрюваному приміщенні.
- Не використовуйте мотопомпу біля відкритого вогню. Не паліть під час її використання.
- Рівень палива має бути нижчим за горловину паливного баку. Не переливайте паливний бак. Упевніться, що після дозаправки кришка баку щільно закрита. Оскільки пролитий бензин або його пари легко займаються, остерігайтесь проливу палива під час дозаправки.
- Не вдихайте пари бензину. Уникайте тривалого контакту з бензином.
- Не використовуйте забруднений або несвіжий бензин чи маслобензинову суміш.
- Слідкуйте, щоб до паливного баку не попадав пил чи вода.



УВАГА - НЕБЕЗПЕЧНО!



Тримайте пальне подалі від дітей!

ПОВІТРЯНИЙ ФІЛЬТР

5.3

Перед початком роботи обов'язково перевірте повітряний фільтр на правильність розташування (мал 12). Регулярно очищуйте повітряний фільтр, щоб запобігти нестабільній роботі карбюратора. Максимально часто це потрібно робити у випадку експлуатації мотопомпи у особливо запиленних умовах.

ПРОКАЧУВАННЯ ВОДИ

5.3

Перед початком роботи насос помпи необхідно заповнити чистою водою до верхнього рівня залівної горловини (мал 4)

Після старту помпу потрібно буде зупинити приблизно через 30 секунд після початку її роботи (в залежності від довжини шлангу), але не більше 2,5 хв після її запуску і долити воду в помпу для збільшення її продуктивності.



кришка заповнення мотопомпи водою

Мал. 4



УВАГА - НЕБЕЗПЕЧНО!



Для запобігання перегріву мотопомпи, не запускайте її без попереднього заповнення водою. Якщо мотопомпа працювала «насухо», негайно зупиніть її і дайте охолонути перед заповненням водою.

ПОЧАТОК РОБОТИ

6

ПРАВИЛЬНІСТЬ РОЗТАШУВАННЯ МОТОПОМПИ

Мал. 10

Помпа має бути встановлена **не вище 7 метрів** від поверхні води до всмоктувального отвору

Перевіряйте глибину занурення шлангу, помпа може працювати без води не більше 20 сек

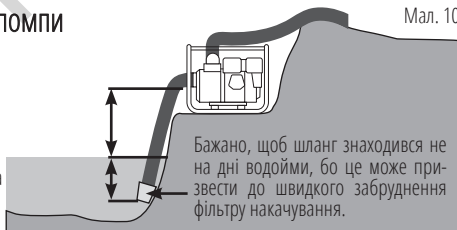

ЗАПУСК ДВИГУНА

- Поверніть паливний кран (A) в положення «Відкрито» (ON).
- Для запуску холодного двигуна перемістіть важіль повітряної заслонки (B) в положення «Закрито» (CLOSE). Коли двигун прогріється, поверніть заслонку в положення «Відкрито» (OPEN).
- Перемкніть вимикач запалення (C) в позицію «Включено» (ON).

Мал. 5

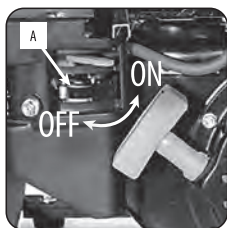

Мал. 6

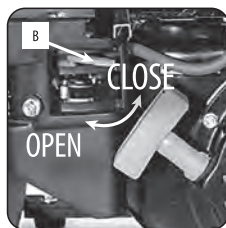

Мал. 7

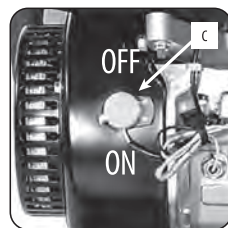

- Перемістіть дросельну заслонку (D) в ліве крайнє положення.

Мал. 8



Мал. 9



- Запустіть двигун за допомогою ручного стартера (Е).

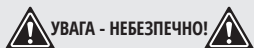

УВАГА - НЕБЕЗПЕЧНО!

Щоб запобігти пошкодженню стартера, плавно повертайте його рукоятку на місце, не кидайте її.

- Встановіть потрібну швидкість обертання двигуна, плавно переміщуючи дросельну заслонку (D) у напрямку положення «Швидко» (FAST) або «Повільно» (SLOW).

Після запуску двигуна, слід переконавшись, що мотопомпа подає воду. Якщо цього не відбувається, двигун слід вимкнути.

Затримка в подачі води є допустимою, якщо вона не перевищує 2,5 хвилини. Обов'язково вимкніть двигун, якщо подача води не почалася після зазначеного часу очікування.

Для збільшення продуктивності мотопомпи приблизно через 30 секунд після початку її роботи (в залежності від довжини шлангу), помпу потрібно зупинити та долити воду через кришку заповнення мотопомпи водою (мал. 4), після чого продовжити роботу.

ЗУПИНКА ДВИГУНА

Для того щоб безпечно і правильно зупинити двигун, дотримуйтеся наступної послідовності:

- Перемістіть дросельну заслонку (D) в положення «Повільно» (SLOW).
- Перемкніть вимикач запалення (C) в позицію «Вимкнено» (OFF).
- Поверніть паливний кран (A) в позицію «Закрито» (OFF).



УВАГА - НЕБЕЗПЕЧНО!

Увага! Для екстреної зупинки двигуна перемкніть вимикач запалення (C) в позицію «Вимкнено» (OFF). У всіх інших випадках дотримуйтеся вищонаведеної послідовності.

ТЕХНІЧНЕ ОБСЛУГОВУВАННЯ

7

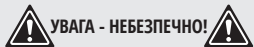

УВАГА - НЕБЕЗПЕЧНО!

Вихлопні гази містять отруйний чадний газ. Вимкніть двигун перед виконанням будь-яких робіт з технічного обслуговування. Перед запуском двигуна переконайтеся, що приміщення добре провітрюється.

В нижченаведеній таблиці надаються рекомендації щодо обслуговування і огляду мотопомпи у визначених строкових інтервалах.

РЕКОМЕНДОВАНИЙ ГРАФІК ТЕХНІЧНОГО ОБСЛУГОВУВАННЯ

Регламентне сервісне обслуговування проводиться в кожній визначений часовий проміжок		Кожен запуск	Перший місяць або 20 годин	Кожні 3 місяці або 50 годин	Кожні 6 місяців або 100 годин	Co rok lub co 300 godzin
Моторна олива	Перевірка	☑				
	Заміна		☑	☑		
Повітряний фільтр	Перевірка	☑				
	Очистка		☑			
	Заміна			☑ ⁽¹⁾		
Паливний бак	Очистка					☑
Свічка запалення	Перевірка та регулювання зазору			☑		
	Заміна				☑	
Впускний клапан помпи	Перевірка					☑ ⁽²⁾
Паливний фільтр (у паливному баку)	Перевірка / Очистка				☑	
Паливна магістраль	Перевірка і заміна по необхідності. Кожні 2 роки (2)					

- (1) Обслуговується частіше в запилених і забруднених умовах
 (2) Виконується в авторизованих сервісних центрах

ЗАМІНА МОТОРНОЇ ОЛИВИ

1. Відкрийте заглушку масляного картера і кришку заливної горловини та злийте оливу.
2. Закрутіть заглушку масляного картера назад і надійно затягніть.
3. Заповніть рекомендованим сортом оливи і перевірте рівень.
4. Закрийте кришку заливної горловини.

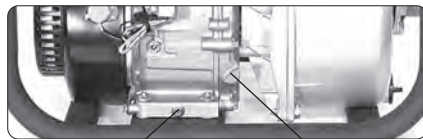

заглушка масляного картера кришка маслосазливної горловини

Мал. 11



ВАЖЛИВО!



Швидкий та повний злив олії здійснюється при зупиненому, але прогрітому двигуні.



УВАГА - НЕБЕЗПЕЧНО!



Не викидайте і не виливайте оливу самостійно, а передавайте її у зачинених контейнерах на спеціальні станції прийому відпрацьованих нафтопродуктів.

ОБСЛУГОВУВАННЯ ПОВІТРЯНОГО ФІЛЬТРУ

Брудний повітряний фільтр обмежує потік повітря в карбюратор, погіршує роботу двигуна і знижує продуктивність мотопомпи.

Перевіряйте повітряний фільтр і очищайте перед кожним запуском. Якщо повітряний фільтр пошкоджений – замініть його. При роботі в особливо забруднених умовах – очищайте фільтр кожні 10 годин, замінійте – кожні 25 годин.

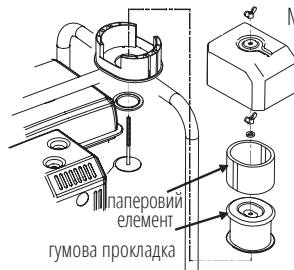

паперовий елемент
гумова прокладка

Мал. 12



ВАЖЛИВО!



Ніколи не експлуатуйте двигун без повітряного фільтру. Його наявність допоможе уникнути швидкого зношення двигуна мотопомпи.

ОБСЛУГОВУВАННЯ СВІЧОК ЗАПАЛЮВАННЯ

Свічка запалення має бути вільною від нагару і повинна завжди мати належний зазор контакту. Це гарантуватиме надійну роботу двигуна. Стережіться гарячих частин двигуна, уникайте дотику до них, щоб уникнути опіку!

1. Зніміть кришку свічки запалення.
2. Очистіть поверхню довкола свічки запалювання від бруду.
3. Виверніть свічку запалювання. Використовуйте ключ з набору інструментів, що постачається в комплекті.
4. Перевірте свічку запалення щодо пошкодження. Якщо ізолятор має пошкодження або тріщини, свічку потрібно замінити. Якщо пошкоджень не виявлено, очистіть свічку запалення металевою щіткою перед повторним використанням.
5. За допомогою шаблону, заміряйте величину зазору контакту. Зазор має бути рівний 0,7 - 0,8 мм. Виставте зазор, якщо є така потреба, обережно згинаючи електрод.
6. Компресійна шайба свічки запалення має бути в хорошому стані. Якщо це так, можна вкрутити свічку запалення вручну, щоб запобігти пошкодженню різьби. Затягніть ключем, щоб стиснути компресійну шайбу. Встановлюючи нову свічку запалювання, затягніть її на 1/4 звороту. Повторно використану свічку запалювання затягніть на 1/2-1/4 звороту.

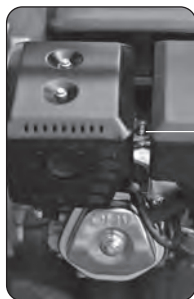

Мал. 13

свічка запалювання



Мал. 14



ВАЖЛИВО!



Будьте уважні! Свічка запалювання має бути надійно затягнута. Недостатньо затягнута свічка запалювання може сильно розігрітись і стати настільки гарячою, що пошкодить двигун.

Звертайте увагу на температурний діапазон свічок запалювання. Не використовуйте такі, у яких температурний діапазон не підходить до вашого приладу.

МОЖЛИВІ НЕСПРАВНОСТІ ТА ЇХ УСУНЕННЯ

8

НЕСПРАВНІСТЬ	МОЖЛИВА ПРИЧИНА	МОЖЛИВЕ УСУНЕННЯ
Двигун не запускається або не працює	Некоректна послідовність дій	Дотримуйтеся вказівок даної Інструкції
	Неправильне регулювання карбюратора	Зверніться в сервісний центр
	Несправна свічка запалювання	Очистити, виставити достатній зазор або замінити свічку
	Засмічений паливний фільтр	Замінити
Двигун запускається, але має низький рівень потужності	Неправильне положення дросельної заслонки	Перемістити в положення «Відкрито» (OPEN)
	Забруднення ковпачка свічки запалення	Очистити або замінити
	Забруднення повітряного фільтру	Очистити
Нестійка робота двигуна Двигун має низький рівень потужності під навантаженням	Неправильне регулювання. Несправна свічка запалювання	Зверніться в сервісний центр
	Несправна свічка запалювання	Очистити, виставити зазор або замінити свічку
Двигун працює неритмічно	Неправильне регулювання карбюратора	Зверніться в сервісний центр
Висока задимленість	Неправильне регулювання карбюратора	Зверніться в сервісний центр

Перед транспортуванням мотопомпи, переконайтеся, що вимикач запалювання ON/OFF та паливний кран знаходяться в положенні «Вимкнено/Закрито» (OFF). Злийте пальне. Встановіть мотопомпу горизонтально, щоб уникнути проливання залишків палива. Пари бензину або пролитий бензин є пожежо- і вибухонебезпечними!



Зіткнення з деталями системи випуску або дотик до гарячого двигуна може спровокувати сильний опік або спалах. Перед переміщенням, транспортуванням або зберіганням мотопомпи дайте її двигуну повністю охолонути.

ЗБЕРІГАННЯ МОТОПОМПИ

1. Промийте помпу перед зупинкою.
2. Закрийте паливний кран (В). Дайте двигуну випрацювати бензин з карбюратору, дочекайтеся самостійної зупинки двигуна. Або ослабте гвинт (С), злийте бензин у відповідний контейнер.
3. Злийте весь залишок води через заглишку (Мал. 15).

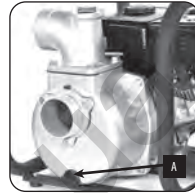

Мал. 15

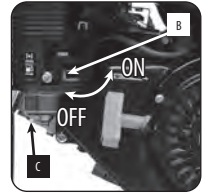

Мал. 16



Мотопомпа має завжди знаходитись в готовому до експлуатації стані. Тому у випадку несправностей у пристрої, їх слід усунути перед встановленням помпи на зберігання.

УТИЛІЗАЦІЯ

10

Мотопомпа, що відслужила свій термін, а також оснащення і упаковка повинні здаватися на екологічно чисту утилізацію і переробку. Не викидайте мотопомпу в побутові відходи!

УМОВИ ГАРАНТІЙНОГО ОБСЛУГОВУВАННЯ

11

Гарантійний термін на бензинові мотопомпи **TM Könnner & Söhnen** становить один рік з моменту продажу товару, що підтверджується записом і печаткою продавця в гарантійному талоні. Протягом гарантійного терміну всі несправності, що виникли за вини виробника, усуваються безкоштовно.

Умови гарантії продукції **TM Könnner & Söhnen** ретельно описані у Вашому гарантійному талоні, який обов'язково видається при купівлі.



EC Declaration of Conformity

Nr. 082

The following products have been tested by us with the listed standards and found in compliance with the European Community Machinery Directive 2006/42/EC.

Manufacturer: DIMAX INTERNATIONAL GmbH
Address: Hauptstr. 134, 51143 Cologne, Germany
Product: Water pumps "Könner & Söhnen"
Type / Model: KS 50, KS 80, KS 80TW, KS 50HP, KS 80CW, KS 80MW

The statement is based on a single evaluation of above mentioned products. It does not imply an assessment of the whole production and does not permit the use of the test lab. logo. The manufacturer should ensure that all product in series production are in conformity with the product sample detailed in this report. The applicant should hold the whole technical report at disposal of the competent all the right.

Applied EC Directives: 2006/42/EC Machinery Directive
(EU) 2016/1628 Non-Road mobile machinery emissions

Gasoline engines KS 200, KS 250, KS 280 correspond to European Emission Standard Euro V. This is confirmed by EU TYPE-APPROVAL CERTIFICATE issued by department of transport of Luxembourg, L-2938.

Technical service responsible for carrying out the test -TÜV Rheinland Luxemburg GmbH.
Date of issue 09/10/2018

2000/14/EC_2005/88/EC Annex VI

For Models: KS 50, KS80, KS 80TW, KS 50HP, KS 80CW, KS 80MW
Noise: measured $L_{WA} = 100.9$ dB (A), guaranteed $L_{WA} = 104$ dB (A)



Issued Date: 2020-11-10
Place of issue: Warsaw city
Technical expert: Homenco A.



We DIMAX INTERNATIONAL GmbH hereby declare that specified above conforms covering European Parliament and Council Directives, 2006/42/EC of 17 May 2006 Machinery Directive. The CE mark above can be used under the responsibility of manufacturer. After completion of an EC declaration of Conformity and compliance with all relevant EC directives.

КОНТАКТИ

Deutschland:

DIMAX International GmbH
Deutschland, Hauptstr. 134,
51143 Köln,

www.ks-power.de

Ihre Bestellungen

orders@dimaxgroup.de

Kundendienst, technische Fragen und Unterstützung

support@dimaxgroup.de

Garantie, Reparatur und Service

service@dimaxgroup.de

Sonstiges

info@dimaxgroup.de

Polska:

DIMAX International
Poland Sp.z o.o.

Polen, Warczawska, 306B
05-082 Stare Babice,

www.ks-power.pl

info.pl@dimaxgroup.de

Україна:

ТОВ «Техно Трейд КС»,
вул. Електротехнічна 47,
02222, м. Київ, Україна

www.ks-power.com.ua

sales@ks-power.com.ua
