



ТЕЛЕФОНИ

0 (800) 800 130
(050) 462 0 130
(063) 462 0 130
(067) 462 0 130

130
COM.UA

Інтернет-магазин
автотоварів



SKYPE

km-130

АВТОМАГНІТОЛИ — Магнітоли • Медіа-ресівери та станції • Штатні магнітоли • CD/DVD чейнджери • FM-модулятори/USB адаптери • Flash пам'ять • Перехідні рамки та роз'єми • Антени • Аксесуари |
АВТОЗВУК — Акустика • Підсилювачі • Сабвуфери • Процесори • Кросовери • Навушники • Аксесуари | **БОРТОВІ КОМП'ЮТЕРИ** — Універсальні комп'ютери • Модельні комп'ютери • Аксесуари |
GPS НАВІГАТОРИ — Портативні GPS • Вмонтовані GPS • GPS модулі • GPS трекери • Антени для GPS навігаторів • Аксесуари | **ВІДЕОПРИСТРОЇ** — Відеореєстратори • Телевізори та монітори • Автомобільні ТВ тюнери • Камери • Відеомодулі • Транскодери • Автомобільні ТВ антени • Аксесуари | **ОХОРОННІ СИСТЕМИ** — Автосигналізація • Мотосигналізація • Механічні блокувальники • Імобілайзери • Датчики • Аксесуари | **ОПТИКА ТА СВІТЛО** — Ксенон • Біксенон • Лампи • Світлодіоди • Стробоскопи • Оптика і фари • Омивачі фар • Датчики світла, дощу • Аксесуари |
ПАРКТРОНІКИ ТА ДЗЕРКАЛА — Задні парктроніки • Передні парктроніки • Комбіновані парктроніки • Дзеркала заднього виду • Аксесуари | **ПІДІГРІВ ТА ОХОЛОДЖЕННЯ** — Підігрів сидінь • Підігрів дзеркал • Підігрів двірників • Підігрів двигунів • Автоохолодильники • Автокондиціонери • Аксесуари | **ТЮНІНГ** — Віброізоляція • Шумоізоляція • Тонувальна плівка • Аксесуари |
АВТОАКСЕСУАРИ — Радар-детектори • Гучний зв'язок, Bluetooth • Склопідіймачі • Компресори • Звукові сигнали, СГП • Вимірювальні прилади • Автопилососи • Автокрісла • Різне |
МОНТАЖНЕ ОБЛАДНАННЯ — Інсталяційні комплекти • Оббивні матеріали • Декоративні решітки • Фазоінвертори • Кабель та провід • Інструменти • Різне | **ЖИВЛЕННЯ** — Акумулятори • Перетворювачі • Пуско-заряджувальні пристрої • Конденсатори • Аксесуари | **МОРСЬКА ЕЛЕКТРОНІКА ТА ЗВУК** — Морські магнітоли • Морська акустика • Морські сабвуфери • Морські підсилювачі • Аксесуари | **АВТОХІМІЯ ТА КОСМЕТИКА** — Присадки • Рідини омивача • Засоби по догляду • Поліролі • Ароматизатори • Клеї та герметики | **РІДИНИ ТА МАСЛА** — Моторні масла • Трансмісійні масла • Гальмівні рідини • Антифризи • Технічні змазки



У магазині «130» ви можете знайти та купити у Києві з доставкою по місту та Україні практично все для вашого автомобіля. Наші досвідчені консультанти нададуть вам вичерпну інформацію та допоможуть підібрати саме те, що ви шукаєте. Чекаємо вас за адресою

<https://130.com.ua>

AKAI

CA-1298



ІНСТРУКЦІЯ З ЕКСПЛУАТАЦІЇ

Зміст

Опис функціональних кнопок.....	02
Інструкція до електронних схем і аксесуарів.....	03
Інструкція по роботі з головним меню	04
Інструкція по роботі з радіо.....	05
Робота з SD / USB носіями	06
Налаштування	07
Bluetooth	10
Інструкція з експлуатації USB-з'єднання.....	11
Функції пульта управління	12
Технічні характеристики виробу.....	14

Технічні характеристики виробу

Назва	Характеристика
Робоча напруга:	10.8V-16V
Макс. споживаний струм	10А
Температура:	-20°С- +60°С
Температура зберігання:	-20°С- +70°С
Відеосистема:	AUTO/PAL NTSC Speaker
Режим налаштування:	цифрова настройка
Розмір екрану:	7 дюймів
Роздільна здатність екрану:	800x480ріх
Установчий розмір:	178(d) x191(w)x50(h)mm
Вага:	1.7 кг

Назва	Функціональний параметр
Радіо частота:	FM:87.5-108MHZ AM:522-1620KHZ
Збережена станція:	FM18/AM12
Режим пошуку:	автоматичний і ручний
Ступінь спотворення:	0.5%

Назва	Характеристика
Тестова напруга	14.4V
Вихідна потужність:	25WX4
Опір:	4Ohm
Співвідношення сигнал / шум	55dB

11. Кнопка «Zoom» (для збільшення зображень, рівень масштабування становить 2 --- > 4 ---> 1/2 ---> 1/3 ---> 1/4 ---> вкл.)
12. Виберіть кнопку (багатофункціональна кнопка для настройки гучності / верхніх звукових частот / низьких звуків / балансу / звукомікшера.)
13. Кнопки пошуку вгору / вниз (в режимі радіо натисніть і утримуйте клавішу [Seek up] або [Seek Down] для автоматичного пошуку радіостанції вгору або вниз відповідно. Швидко натисніть ці кнопки для ручного пошуку радіостанцій. У режимі відтворення аудіо та відео натисніть і утримуйте [Seek Up] або [Seek Down] для швидкого перемотування вперед або назад. Коротко натисніть ці кнопки, щоб перейти до наступного / попереднього треку.)
14. Кнопка повернення.
15. Кнопка гучності.
16. Кнопка EQ (щоб змінити ефект еквалайзера.)
17. Цифрові кнопки клавіатури.
18. Кнопка #.
19. Кнопка аудіо (в режимі відео вона може вибрати іншу мову аудіо в відеофайл)
20. Кнопка RDM (В режимі USB / SD відтворення доріжки відео відбувається довільно.)
21. Кнопка REPET (в режимі USB / SD повтор відтворення доріжки відео.)
22. Кнопка ST (в режимі тюнера вона може перемикається між аудіо зі стерео або моноканалом.)
23. Кнопка повернення.
24. Кнопка введення (щоб підтвердити вибір пунктів меню.)
25. Кнопки вліво / вправо (для перегляду меню вліво і вправо.)
26. Кнопка Band (в режимі радіо перемикайтеся між діапазонами AM і FM; в режимі TV перемикається стандарт відео.)
27. Кнопки Вгору / Вниз (для перегляду меню вгору / вниз)
28. Кнопка (AF): перемикання таблиці заміни частоти.
Кнопка (PTY): вибір типу програми.
Кнопка (TA): перемикання між оголошеннями трафіку.

1. Опис функціональних кнопок.

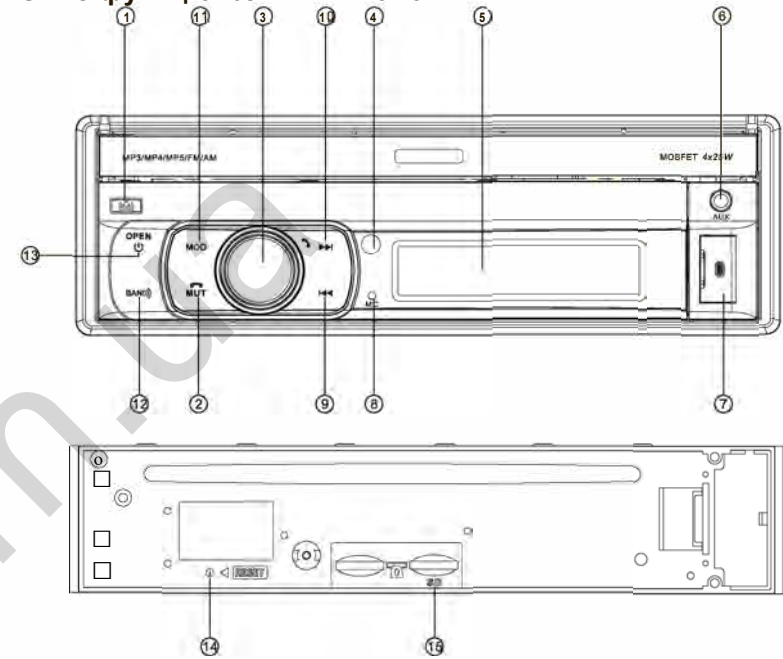

1. Кнопка знімання панелі
2. Відключення звуку / коротке натискання, щоб повісити трубку під час розмови
3. Регулятор гучності
4. Використовуйте цю кнопку, щоб переключитися на регулювання і управління VOL / BAS / TRE / BAL (лівий і правий баланс) / FAD (передній і задній баланс) / коротко натисніть цю кнопку, щоб відповіді на вхідний дзвінок. / Відрегулюйте кут нахилу екрану вгору і вниз (довге натискання)
5. ІК сенсор
6. РК екран
7. Вхід AUX
8. Мікрофон (функція тільки для Bluetooth)
9. Попередня
10. Наступна
11. Коротке натискання кнопки «MODE» для перемикання режиму, тривале натискання для входу в режим GPS, повторне натискання для виходу з режиму GPS. Користувач може натиснути GPS в головному меню, щоб увійти в режим GPS.
12. Зміна діапазону між AM / FM в режимі радіо
13. Вимкнення живлення (тривале натискання) / Натисніть будь-яку кнопку, щоб запустити пристрій і включити або вимкнути телескопічний екран (коротке натискання)
14. Скидання
15. Слот для SD карти.

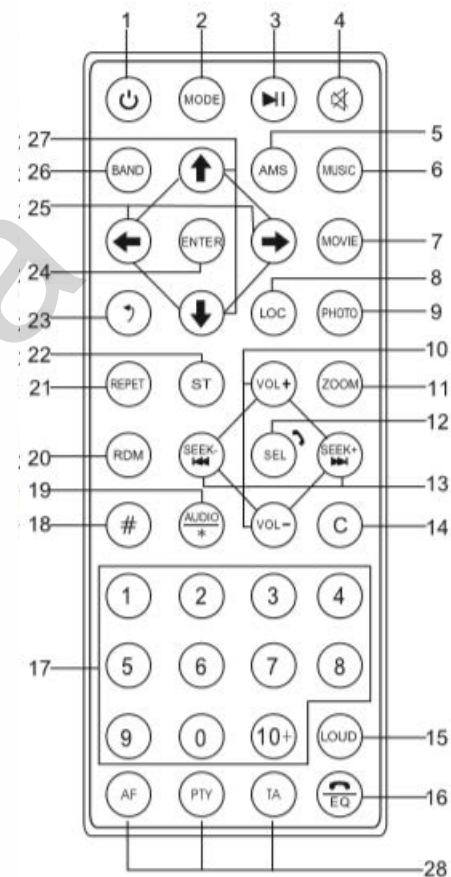
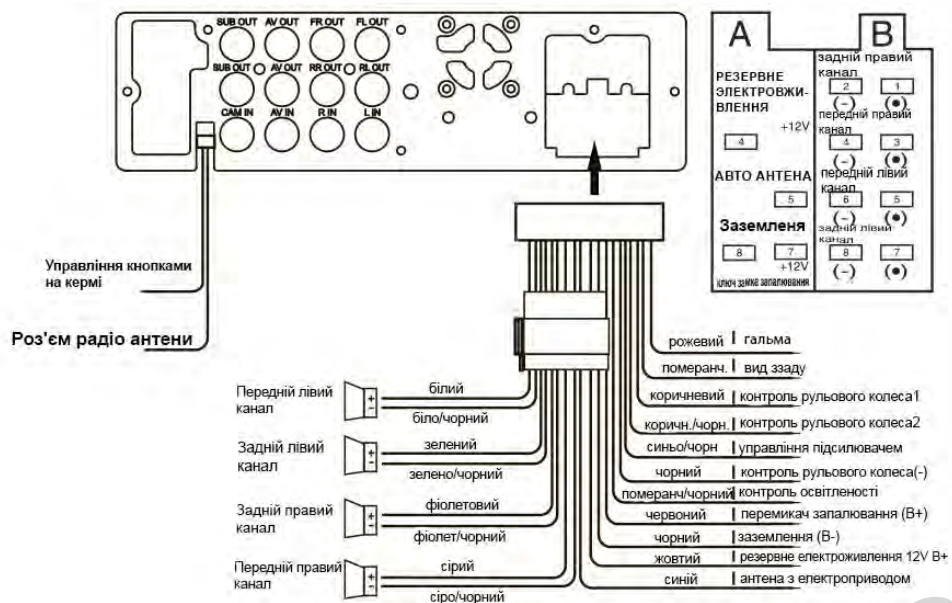

1. Кнопка живлення
2. Кнопка зміни режиму
3. Кнопка відтворення / паузи
4. Кнопка відключення звуку
5. Кнопка AMS (в режимі радіо натисніть і відпустіть її, щоб виконати попередню перевірку. Натисніть і утримуйте її, щоб виконати пошук радіостанції і автоматично зберегти її під встановлений номер позиції.)
6. Кнопка MUSIC (в режимі USB / SD коротко натисніть її, щоб увійти в меню каталогу MP3.)
7. Кнопка MOVIE (в режимі USB / SD коротко натисніть її, щоб увійти в меню вибору фільмів.)
8. Локальна кнопка (в режимі радіо коротко натисніть її, щоб переключитися між місцевою і дистанційній радіостанціями.)
9. Кнопка PHOTO (в режимі USB / SD коротко натисніть її, щоб увійти в меню каталогу зображень.)
10. Кнопки збільшення / зменшення гучності (для зменшення гучності / вниз.)

6. Інструкція з експлуатації USB-з'єднання.

- Перед підключенням, будь ласка, переконайтеся, що ваш мобільний телефон працює під управлінням операційної системи Android (підтримка версії Android вище ніж 5.0). Налашдування USB повинно бути включеним. Для успішного підключення потрібно від 5 до 15 секунд. (Нагадування: телефонне послання сумісне з iPhone).
- Будь ласка, підключіть телефон до головного пристрою через USB-порт. Потім головний пристрій переключиться в режим телефонного зв'язку (див. малюнок нижче), і на вашому мобільному телефоні з'явиться вікно з проханням відвідати веб-сайт (як показано нижче).

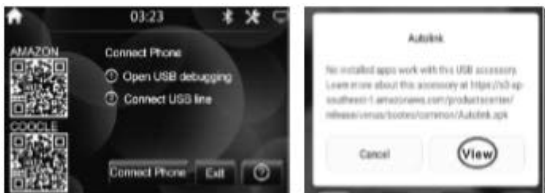

Натисніть «Перегляд», і тоді ви зможете скачати «Autolink.apk» через браузер на свій телефон. Якщо ви не можете завантажити його, ви також можете відсканувати QR-код на головному пристрої, щоб відвідати браузер Google або Amazon для завантаження.

- Після завантаження ви можете встановити додаток на свій телефон. Після установки ви побачите значок вашого мобільного телефону (рис. 1).
- На вашому мобільному телефоні з'явиться повідомлення. Відкрийте Autolink, коли підключений цей USB-адаптер. Будь ласка, натисніть «ОК» (рис. 2).



- Якщо установка не вдалася, пропонуються наступні кроки:
 - 1) Повірте, чи встановлена на Вашому пристрої версія Android 5.0 або вище.
 - 2) Перевірте, чи не зупинили інші програми безпеки установку.
 - 3) Будь ласка, дотримуйтесь інструкцій і спробуйте знову.

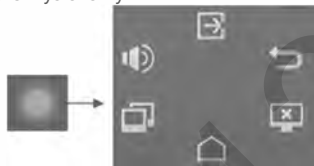

6. Опис меню зв'язку з телефоном

- 1) Коли зв'язок з телефоном буде успішно встановлено, ви побачите . Натисніть на цей значок і ви побачите меню вище. Ви можете закрити меню зв'язку з телефоном, клацнувши області за межами меню.
- 2) : Закрити меню зв'язку з телефоном і вийти в головне меню.
- 3) : Назад, та ж функція, що і кнопка повернення на вашому телефоні.
- 4) : Включити або вимкнути екран. Одне натискання на екран вимкне його; повторне натискання включить його.
- 5) : Назад на головний екран телефону.
- 6) : Дозволити поворот екрану (поворот екрану на вашому телефоні повинен бути включений в першу чергу).
- 7) : Регулювати гучність; відключити звук.

1. Основний інтерфейс

Увійдіть в основний інтерфейс після першого включення (див. малюнок нижче)



У горизонтальному положенні змахніть екран вліво, щоб увійти в наступне меню і так далі. Щоб повернутися в попереднє головне меню, змахніть екран вправо в горизонтальному положенні. Примітка: дотик всіх функціональних значків може привести до введення відповідної функції. Функції всіх значків наступні:

- : Радио
- : USB
- : SD картка
- : GPS
- : вхід AUX
- : Bluetooth
- : USB-з'єднання
- : Системні налаштування

- Кнопка управління поверненням: при натисканні повертає користувача в робочий режим.
- Фонове перемикавання основного інтерфейсу: коли користувач перемикається, основний інтерфейс може змінити інший фон.
- Регулювання яскравості дисплея: всього п'ять режимів:
 - 1.1 Денний режим: виведення зображення на екран в самому яскравому в режимі.
 - 1.2 Вечірній режим: зображення на екрані темніше, ніж в попередньому режимі.
 - 1.3 Нічний режим: зображення на екрані темніше, ніж в попередньому режимі.
 - 1.4 Режим користувача: Вихідна яскравість екрану дисплея регулюється користувачем.
 - 1.5 Режим закритого екрану: Яскравість екрану буде повністю прибрана. Натисніть на будь-яку точку екрану, щоб повернутися в "Денний режим".
- Регулювання кута монітора вгору
- Регулювання кута монітора вниз
- Клавіша меню настройки звукового ефекту: коли користувач натискає кнопку на будь-якому інтерфейсі, з'являється меню швидкого налаштування звукових ефектів. Функція включає в себе: динамік, звуковий ефект, гучність, еквайзер, положення звуку та дисплей. При першому натисканні інтерфейс виглядає наступним чином. У разі, якщо з ним не відбувається взаємодії, він зникне через 5 секунд.

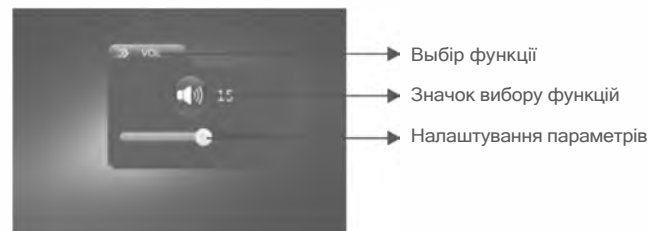

Область вибору функції налаштовується за допомогою наступних установок: динамік (регулювання гучності, відключення звуку при відкритті / закритті), звукові ефекти (самовизначення, стандартний, класичний, рок, поп, джаз і електронний), гучність (ON / OFF), еквайзер (високий тон, альт-тембр і бас), положення звуку, дисплей (яскравість, контрастність і різкість) і інші настройки.

Торкніться годинника на головному екрані щоб, переключитися на інший стиль відображення.



2. Радіо

Натисніть значок Радіо на головному екрані, щоб увійти в інтерфейс радіо (див. малюнок нижче).



Торкніться значка в верхньому лівому кутку екрана, щоб повернутися до головного інтерфейсу.

Натисніть значок в правому верхньому куті, щоб вимкнути екран.

Торкніться екрану, щоб активувати екран.

Вибір діапазону:

Торкніться значка , щоб переключитися між діапазоном FM і AM.

Автоматичний пошук і збереження станцій

Натисніть значок для автоматичного пошуку і збереження станцій (натисніть ще раз, щоб зупинити сканування і грати поточний канал). FM-діапазон може зберігати 18 станцій, а AM-діапазон може зберігати 12 станцій.

4. Функції Bluetooth

Після установки зв'язку між MP5 Bluetooth та мобільним телефоном, пристрій MP5 може виконувати різні функції мобільного телефону (наприклад "вільні руки", запис викликів, перегляд телефонної книги і т. Д.).

Виберіть Bluetooth на головному екрані, щоб увійти в інтерфейс меню Bluetooth. Увійшовши в це меню, розгляньте Bluetooth з'єднання, відображені в верху екрана, щоб використовувати функцію. Ваш мобільний телефон може запросити пароль для сполучення з головним пристроєм (початковий пароль - 0000). Після успішного створення пари, Ви побачите ім'я BT вашого телефону на екрані головного пристрою.



Дзвінки:

1. Інтерфейс набору
2. Запис дзвінків
3. Телефонна книга
4. Bluetooth музика
5. Налаштування
6. Дзвінки
7. Повернення
8. Поле введення

Ви можете здійснювати дзвінки безпосередньо з моб. телефону. Натисніть кнопку на екрані, щоб ввести телефонний номер. У разі помилки при наборі, натисніть, щоб стерти. Коли номер введений вірно, натисніть на щоб зробити виклик.

Інтерфейс викликів: при вхідних дзвінках автоматично перемикайтеся на інтерфейс функції Bluetooth в будь-якому режимі. Ви також можете прийняти виклик напряму. Торкніться щоб відповісти на дзвінок. Торкніться щоб покласти трубку.

Перемикання звуку: торкніться значка в нижній частині інтерфейсу і перенесіть звук Bluetooth на мобільний телефон. Натисніть ще раз, щоб передати звук назад в Bluetooth.

Відключення мікрофона: натисніть значок і мікрофон на пристрої буде відключений, абонент не чутиме Вас. Повторне натискання на цю кнопку включить мікрофон.

Телефонна книга

Натисніть значок в меню Bluetooth, щоб перейти до інтерфейсу Телефонної книги. За замовчуванням Телефонна книга порожня і її необхідно заповнити, для цього потрібно включити опцію автоматичного завантаження Телефонної книги. При включенні цієї опції необхідно підтвердити дію на Вашому телефоні. Завантаження почнеться автоматично після підтвердження дії.

В інтерфейсі телефонної книги зліва знаходиться список телефонних номерів, який можна перегорнути і вибрати необхідний телефонний номер / контакт.

Також можна натиснути іконку праворуч, щоб ввести літери або цифри для пошуку потрібного номера телефону. Натисніть на неї знову, щоб приховати інтерфейс пошуку контактів.

Bluetooth музика

Натисніть значок в меню Bluetooth, щоб почати відтворення музики. Ви можете обрати попередню пісню, наступну пісню і зупинити відтворення.

Налаштування

Натисніть значок в меню Bluetooth, щоб увійти в налаштування.



В налаштуваннях виберіть пристрій, з яким встановлено з'єднання в даний момент. Натискання перерве дане підключення.

AUX: Для фронтального аудіовходу AUX IN, вхід для відео відсутній.

Для заднього аудіовходу AV IN є відеовхід.

Налаштування управління кнопками на кермі

Рульове колесо: натисніть значок рульового колеса і з'явиться функція вибору перемикача. Навчання: зайдіть у налаштування управління кнопками на кермі. Натисніть і утримуйте функціональну кнопку рульового колеса і виберіть відповідні функціональні клавіші значків в інтерфейсі налаштування рульового колеса. Після успішного проходження навчання, іконка навчання буде підсвічена, що говорить про успішно вивчений матеріал.

Натисніть на наступний значок в меню  щоб увімкнути автоматичне зберігання результату навчання. Якщо ж Ви хочете пройти навчання знову або ж видалити неправильний результат, натисніть значок  і система відкотить функцію навчання всіх клавіш. Всі клавіші будуть вивчені знову. (Клавіша1 коричневий провід, Клавіша2 - бурий провід, Кнопка заземлення - дріт заземлення)

Сенсорне калібрування

Увійдіть в налаштування калібрування сенсорного екрану, в якому Вам буде потрібно послідовно затиснути 5 точок дотику на екрані. Утримуйте центральну точку дотику, щоб завершити калібрування екрану. Після завершення калібрування екрану натисніть «Підтвердити»; натисніть «Скасування», щоб повернутися в інтерфейс налаштування калібрування сенсорного екрану.

Налаштування виробника

Злегка натисніть  щоб перейти до меню заводських налаштувань. У налаштуваннях ви можете змінити пароль, регіон, мову, вкл / викл системні функції мережі, запит пароля і логотип при запуску пристрою. Всі функції будуть збережені після налаштування.

Інформація про версію

У загальних настройках натисніть значок версії, щоб перейти до інформації про версію.

Станція ручного пошуку

Натисніть  щоб налаштувати наступну станцію

Натисніть  щоб знайти робочу станцію

Натисніть  щоб налаштувати попередню станцію

Натисніть  щоб перейти до наступної робочої станції

Переміщайте покажчик радіочастоти  для установки відповідної частоти.



Попередній перегляд станцій

Торкніться значка , щоб автоматично переглянути збережену частоту. Станція з сигналом буде прийнята після зупинки на 5 сек. Натисніть ще раз, щоб скасувати попередній просмотр.

Увімкнути / Вимкнути стерео

Натисніть , щоб переключитися між стерео / моно треком. дисплей значка  показує стан стерео.

Увімкнути / Вимкнути прийом локального / регіонального радіосигналу

Натисніть  щоб переключитися між локальним і регіональним радіосигналами. Значок  позначає, що програвання локальних станцій включено.

PTY : Вибір типу програми

TA : Перемикач на дорожні повідомлення



AF : Перемикач альтернативних частот

Інтерфейс відтворення (USB диск і SD-карта)



У горизонтальному положенні посуňte панель інструментів внизу ліворуч, щоб перейти до наступної панелі інструментів. Щоб повернутися до попередньої панелі інструментів, посуňte панель інструментів вправо.

Функція піктограми панелі інструментів виглядає наступним чином:

- | | |
|--|---|
|  Меню |  Субтитри ввімкн/вимкн |
|  Відтворення/Пауза |  Клавіатура вкл / вимк: включити цифрову клавіатуру для вибору входу |
|  Стоп |  Повернутися до попередньої папки |
|  Випадкове відтворення |  Меню вибору треків |
|  Попередній трек/Утримуйте, щоб перемотати назад |  Меню вибору картинок / фото |
|  Наступний трек/Утримуйте, щоб перемотати вперед |  Список відео |
|  Повторення (повт. одного трека, плейлиста, повтор всіх ітд.) |  Список папок |
|  Наблизити / віддалити поточне відео | |
|  Перемкнути звукову доріжку | |

3. Налаштування системи

Натисніть значок Налаштування на головному екрані пристрою, щоб перейти в необхідне меню (див. нижче)



Налаштування системи

Регіон: злегка торкніться параметра регіон, щоб увійти в інтерфейс налаштування вибору регіону. Ви можете вибрати необхідний регіон.

Мова: натисніть значок мови, щоб увійти в інтерфейс налаштування мови, вибрати інші мови і виконати перемикання мови системи.

Фронтальна камера: натисніть вкл / вимк і фронтальна камера змінить настройки за замовчуванням. Якщо передня камера підключена, а основна вимкнена, система переходить на картинку з передньої камери і відображається протягом 10 секунд.

Камера заднього виду: натисніть вкл / вимк. Система автоматично перемикається в режим камери заднього виду при появі сигналу про рух заднім ходом.

Виявлення фар: натисніть вкл / вимк. Коли виявлення фар включено, відбувається загасання екрану при включенні головного світла автомобіля.

Виявлення гальмування: вкл / вимк. Коли відео, що відображається системою, відкривається, воно автоматично екранується, і користувачеві буде запропоновано заборонити програвання відеоматеріалів під час водіння.

Mega bass контроль: вкл / вимк. Функція супер баса.

Налаштування звуку

Налаштування звукових ефектів: стандартний, автоматичний, електро, джаз, поп, рок і класичний режими.

Положення звуку: Ви можете встановити баланс звуку переднього, заднього, лівого і правого динаміків. Зміна може також бути зроблена через лівий / правий і передній / задній повзунок. Наведіть червону крапку, щоб встановити положення звуку безпосередньо.

Інтенсивність звуку: Якщо дана функція включена, система збільшує інтенсивність звуку.

Налаштування відео

Налаштування відео ефектів: включає в себе стандартний, яскравий, ніжний, автоматичний ефекти.

Регулювання: перетягніть точку регулювання, щоб змінити яскравість, контрастність, колір, кольоровість і різкість і т. д.

Налаштування мультимедіа

Співвідношення сторін: натисніть значок із співвідношенням сторін зображення, щоб вибрати: зображення 4: 3 і широкоекранний режим 16: 9.

Налаштування Bluetooth

Bluetooth: натисніть вкл / вимк. Ім'я: відображувані в даний момент елементом є стандартна назва обладнання Bluetooth цього пристрою. Натисніть значок імені, щоб змінити ім'я Bluetooth за бажанням. Пароль сполучення: пароль за замовчуванням для поточної системи - «0000». Натисніть значок пароля сполучення, щоб змінити пароль сполучення за бажанням. Автоматичне з'єднання: коли підключений мобільний телефон входить в мережу, з'єднання буде виконано автоматично. (ВКЛ/ВИКЛ) Автоматична відповідь: Коли телефон знаходиться в автомобілі, система автоматично відповідає на вхідний дзвінок. (ВКЛ/ВИКЛ)

Автоматичне завантаження записів про виклики: чи потрібно імпортувати записи про виклики мобільного телефону в пристрій під час першого підключення. Натисніть значок вмикання / вимикання для перемикання вибору. Коли він включений, він завантажує записи про виклики автоматично; завантаження записів про виклики буде відключена при виборі ВИКЛ.

Автоматичне завантаження телефонної книги: чи потрібно імпортувати телефонну книгу мобільного телефону в пристрій під час першого підключення. Натисніть значок вмикання / вимикання для перемикання вибору. Коли він включений, він завантажує телефонну книгу автоматично;

Налаштування дати і часу

Злегка доторкніться до значка налаштування часу, щоб увійти в інтерфейс налаштування дати і часу для проведення відповідних налаштувань часу для року, місяця і дня. Система часу: 12 годин і 24 години на вибір.

Налаштування яскравості

Регулювання підсвічування: увійдіть в інтерфейс регулювання і настройки підсвічування. Перетягуючи повзунок ви можете встановити рівень яскравості підсвічування. Налаштування в призначеному для користувача режимі  : повзунок, щоб встановити яскравість. Колір підсвічування: натисніть значок вибору підсвічування, щоб вибрати настройки підсвічування. Для вибору доступні три режими:

- 1) Автоматичний режим: після запуску кольору підсвічування цикл буде виконуватися відповідно до фіксованої послідовності і інтервалом установки параметрів (15 с, 30 с, 45 с і 60 с).
- 2) Ручний режим: параметри встановлюються як пропорційне керування трьома кольорами після запуску: 255 * 255 * 255 кольорів.
- 3) Монохромний режим: параметри встановлюються в якості колірної опції після запуску (7 кольорів до вибору).

AKAI

CA-1298



ИНСТРУКЦИЯ ПО ЭКСПЛУАТАЦИИ

Описание функциональных кнопок.....	02
Инструкция к электросхемам и аксессуарам.....	03
Инструкция по работе с главным меню.....	04
Инструкция по работе с радио.....	05
Работа с SD/USB носителями.....	06
Настройки.....	07
Bluetooth.....	10
Инструкция по эксплуатации USB-соединения... ..	11
Функции пульта управления.....	12
Технические характеристики изделия.....	14

Название	Характеристика
Рабочее напряжение:	10.8V-16V
Макс. потребляемый ток	10А
Температура:	-20° C- +60°С
Температура хранения	-20° C- +70° C
Видеосистема:	AUTO/PAL NTSC Speaker
Режим настройки:	цифровая настройка
Размер экрана:	7 дюймов
Разрешение экрана:	800x480pix
Установочный размер:	178(d) x191(w)x50(h)mm
Вес:	1.7 кг

Название	Функциональный параметр
Радио частота:	FM:87.5-108MHZ AM:522-1620KHZ
Хранимая станция:	FM18/AM12
Режим поиска:	автоматический и ручной
Степень искажения:	0.5%

Название	Характеристика
Тестовое напряжение	14.4V
Выходная мощность:	25WX4
Сопротивление:	4Ohm
Соотношение сигнал/шум	55dB

11. Кнопка «Zoom» (для увеличения изображений, уровень масштабирования составляет 2→4→1/2→1/3→1/4→выкл.)
12. Выберите кнопку (многофункциональная кнопка для настройки громкости/ верхних звуковых частот/низких звуков/баланса /звукомикшера.)
13. Кнопки поиска вверх / вниз (в режиме радио нажмите и удерживайте клавишу [Seek up] или [Seek Down] для автоматического поиска радиостанции вверх или вниз соответственно. Кратко нажмите эти кнопки для ручного поиска радиостанций. В режиме воспроизведения аудио и видео нажмите и удерживайте [Seek Up] или [Seek Down] для быстрой перемотки вперед или назад. Коротко нажмите эти кнопки, чтобы перейти к следующему/предыдущему треку.)
14. Кнопка возврата.
15. Кнопка громкости.
16. Кнопка EQ (чтобы изменить эффект эквалайзера.)
17. Цифровые кнопки клавиатуры.
18. Кнопка #.
19. Кнопка аудио (в режиме видео она может выбрать другой язык аудио в видеофайле)
20. Кнопка RDM (В режиме USB / SD воспроизведение дорожки видео происходит произвольно.)
21. Кнопка REPET (в режиме USB / SD повтор воспроизведения дорожки видео.)
22. Кнопка ST (в режиме тюнера она может переключаться между аудио со стерео или моноканалом.)
23. Кнопка возврата.
24. Кнопка ввода (чтобы подтвердить выбор пунктов меню.)
25. Кнопки влево / вправо (для просмотра меню влево и вправо.)
26. Кнопка Band (в режиме радио переключайтесь между диапазонами AM и FM; в режиме TV переключается стандарт видео.)
- Кнопки Вверх/Вниз (для просмотра меню вверх/вниз)
28. Кнопка (AF): переключение таблицы замены частоты.
 Кнопка (PTY): выбор типа программы.
 Кнопка (TA): переключение между объявлениями трафика.

1. Описание функциональных кнопок

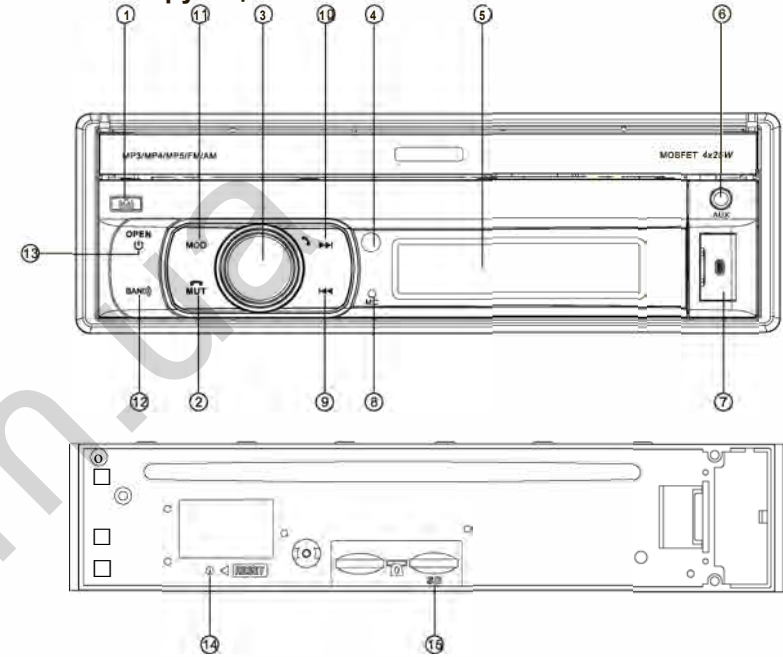

1. Кнопка съема панели
2. Отключение звука / короткое нажатие, чтобы повесить трубку во время разговора
3. Регулировка громкости
Используйте эту кнопку, чтобы переключиться на регулировку и управление VOL / BAS/TRE/BAL (левый и правый баланс)/FAD (передний и задний баланс) / коротко нажмите эту кнопку, чтобы ответить на входящий звонок. / отрегулируйте угол наклона экрана вверх и вниз (долгое нажатие)
4. ИК сенсор
5. ЖК экран
6. Вход AUX
7. Слот USB
8. Микрофон (функция только для Bluetooth)
9. Предыдущая
10. Следующая
11. Короткое нажатие кнопки «MODE» для переключения режима, длительное нажатие для входа в режим GPS, повторное нажатие для выхода из режима GPS. Пользователь может нажать GPS в главном меню, чтобы войти в режим GPS.
12. Смена диапазона между AM/FM в режиме радио
13. Выключение питания (длительное нажатие) / Нажмите любую кнопку, чтобы запустить устройство и включить или выключить телескопический экран (короткое нажатие)
14. Сброс
15. Слот для SD карты.

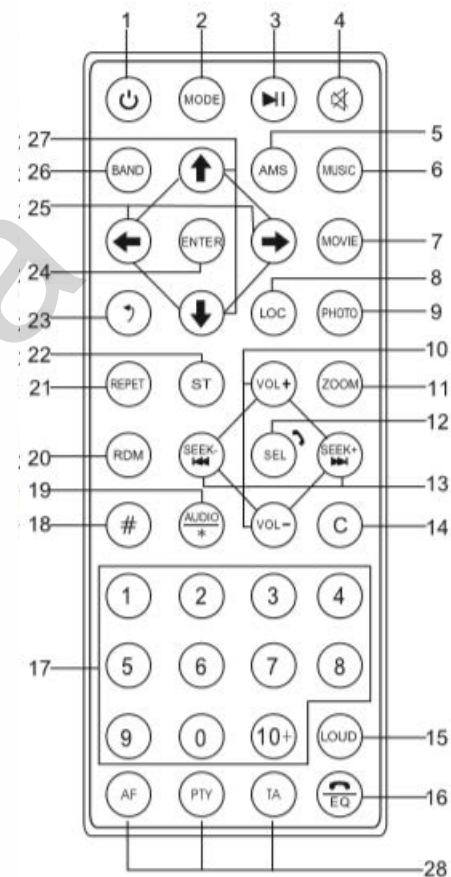
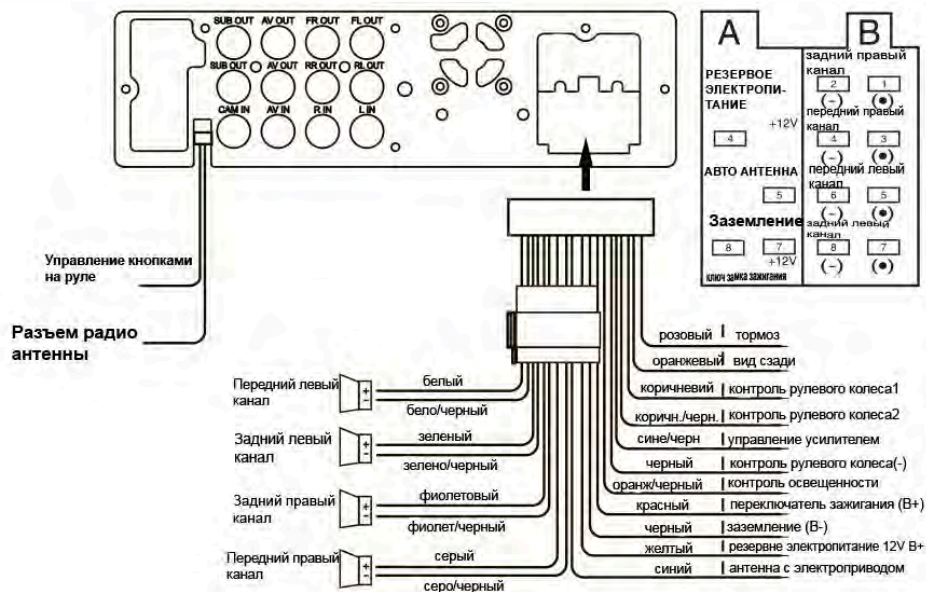

1. Кнопка питания
2. Кнопка смены режима
3. Кнопка воспроизведения/паузы
4. Кнопка отключения звука
5. Кнопка AMS (в режиме радио кратковременно нажмите ее, чтобы выполнить предварительную проверку. Нажмите и удерживайте ее, чтобы выполнить поиск радиостанции и автоматически сохранить ее под установленный номер позиции.)
6. Кнопка MUSIC (в режиме USB/SD кратко нажмите ее, чтобы войти в меню каталога MP3.)
7. Кнопка MOVIE (в режиме USB/SD кратко нажмите ее, чтобы войти в меню выбора фильмов.)
8. Локальная кнопка (в режиме радио кратко нажмите ее, чтобы переключиться между местной и дистанционной радиостанциями.)
9. Кнопка PHOTO (в режиме USB/SD кратко нажмите ее, чтобы войти в меню каталога изображений.)
10. Кнопки увеличения/уменьшения громкости (для регулировки громкости вверх/вниз.)

6. Инструкция по эксплуатации USB-соединения

- Перед подключением, пожалуйста, убедитесь, что ваш мобильный телефон работает под управлением операционной системы Android (поддержка версии Android выше 5.0). Отладка USB должна быть включена. Для успешного подключения требуется от 5 до 15 секунд. (Напоминание: телефонная ссылка совместима с iPhone).
- Пожалуйста, подключите телефон к головному устройству через USB-порт. Затем головное устройство перейдет в режим телефонной связи (см. рисунок ниже), и на вашем мобильном телефоне появится окно с просьбой посетить веб-сайт (как показано ниже).

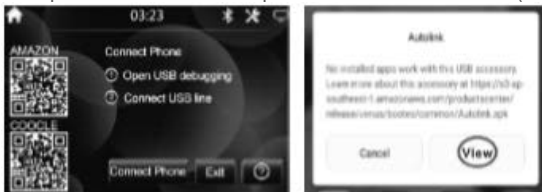

Нажмите «Просмотр», и тогда вы сможете скачать «Autolink.apk» через браузер на свой телефон. Если вы не можете загрузить его, вы также можете отсканировать QR-код на головном устройстве, чтобы посетить браузер Google или Amazon для загрузки.

3. После загрузки вы можете

установить приложение на свой телефон. После установки вы увидите значок вашего мобильного телефона (рис. 1).



4. На вашем мобильном телефоне появится уведомление: Откройте Autolink, когда подключен этот USB-аксессуар. Пожалуйста, нажмите «OK» (рис. 2).

5. Если установка не удалась, предлагаются следующие шаги:

- 1) Проверьте, установлена ли на Вашем устройстве версия Android 5.0 или выше.
- 2) Проверьте, не остановили ли другие приложения безопасности установку.
- 3) Пожалуйста, следуйте инструкциям и попробуйте снова.

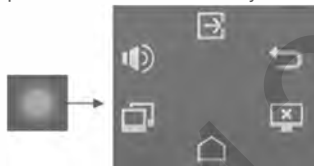

6. Описание меню связи с телефоном

- 1) Когда связь с телефоном будет успешно установлена, вы увидите . Нажмите на этот значок и вы увидите меню выше. Вы можете закрыть меню связи с телефоном, щелкнув области за пределами меню.
- 2) :Закрыть меню связи с телефоном и выйти в главное меню.
- 3) :Назад, та же функция, что и кнопка возврата на вашем телефоне.
- 4) : Включить или выключить экран. Одно нажатие на экран выключит его; повторное нажатие включит его.
- 5) :Назад на главный экран Вашего телефона.
- 6) :Разрешить поворот экрана (поворот экрана на вашем телефоне должен быть включен в первую очередь).
- 7) :Регулировать громкость; отключить звук.

1. Основной интерфейс

Войдите в основной интерфейс после первого включения (см. рисунок ниже)



В горизонтальном положении смахните экран влево, чтобы войти в следующее главное меню и так далее. Чтобы вернуться в предыдущее главное меню, смахните экран вправо в горизонтальном положении. Примечание: касание всех функциональных значков может привести к вводу соответствующей функции. Функции всех значков следующие:

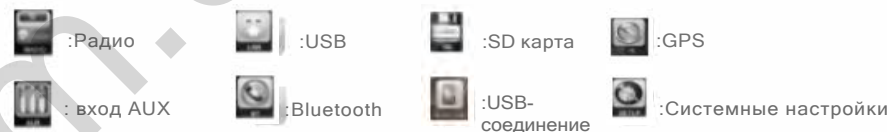

- Клавиша управления возвратом: при нажатии возвращает пользователя в рабочий режим
- Фоновое переключение основного интерфейса: когда пользователь переключается, основной интерфейс может изменить другой фон
- Регулировка яркости дисплея: всего пять режимов.
 - 1.1 Дневной режим: вывод изображения на экран в самом ярком в режиме.
 - 1.2 Вечерний режим: изображение на экране темнее, чем в предыдущем режиме.
 - 1.3 Ночной режим: изображение на экране темнее, чем в предыдущем режиме.
 - 1.4 Пользовательский режим: Выходная яркость экрана дисплея регулируется пользователем.
 - 1.5 Режим закрытого экрана: Яркость экрана будет полностью убрана. Нажмите на любую точку экрана, чтобы вернуться в "Дневной режим".
- Регулировка угла монитора вверх
- Регулировка угла монитора вниз
- Клавиша меню настройки звукового эффекта: когда пользователь нажимает кнопку на любом интерфейсе, появляется меню быстрой настройки звуковых эффектов. Функция включает в себя: динамика, звуковой эффект, громкость, эквалайзер, положение звука и дисплей.

При первом нажатии интерфейс выглядит следующим образом. В случае, если с ним не происходит взаимодействия, он исчезнет через 5 секунд.

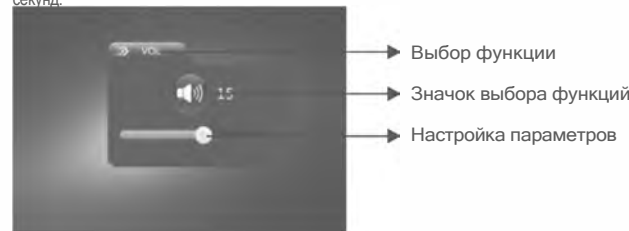

Область выбора функции настраивается посредством следующих установок: динамик (регулировка громкости, отключение звука при открытии / закрытии), звуковые эффекты (самоопределение, стандартный, классический, рок, поп, джаз и электронный), громкость (ON/OFF), эквалайзер (высокий тон и бас), положение звука, дисплей (яркость, контрастность и резкость) и другие настройки. Коснитесь часов на главном экране чтобы, переключиться на другой стиль отображения.



2. Радио

Нажмите значок Радио на главном экране, чтобы войти в интерфейс радио (см. рисунок ниже).



Коснитесь значка  в верхнем левом углу экрана, чтобы вернуться к главному интерфейсу.

Нажмите  значок в правом верхнем углу, чтобы выключить экран.

Коснитесь экрана, чтобы включить дисплей.

Выбор диапазона

Коснитесь значка  чтобы переключиться между диапазоном FM и AM.

Автоматический поиск и сохранение станций

Нажмите  значок для автоматического поиска и сохранения станций (нажмите еще раз, чтобы остановить сканирование и играть текущий канал).

FM-диапазон может хранить 18 станций, а AM-диапазон может хранить 12 станций.

4. Функции Bluetooth

После установки связи между MP5 Bluetooth и мобильным телефоном, устройство MP5 может выполнять различные функции мобильного телефона (например "свободные руки", запись вызовов, просмотр телефонной книги и т. д.).



Коснитесь значка Bluetooth на главном экране, чтобы войти в интерфейс меню Bluetooth. Войдя в данное меню, изучите Bluetooth соединения, отображенные в верху экрана, чтобы использовать функцию.



Ваш мобильный телефон может запросить пароль для сопряжения с головным устройством (исходный пароль - 0000). После успешного сопряжения, Вы увидите имя BT вашего телефона на экране головного устройства.



Звонки

1. Интерфейс набора
2. Запись звонков
3. Телефонная книга
4. Bluetooth музыка
5. Настройки
6. Звонки
7. Возврат
8. Поле ввода

Вы можете совершать звонки напрямую с моб. телефона. Нажмите кнопку на экране, чтобы ввести телефонный номер. В случае ошибки при наборе, нажмите  , чтобы стереть. Когда номер введен верно, нажмите на  , чтобы совершить вызов.

Интерфейс вызовов: при входящих вызовах автоматически переключайтесь на интерфейс функции Bluetooth в любом режиме. Вы также можете принять вызов напрямую. Коснитесь значка  , чтобы ответить на звонок; Коснитесь  , чтобы положить трубку.

Переключение звука: коснитесь значка  в нижней части интерфейса и перенесите звук Bluetooth на мобильный телефон. Нажмите еще раз, чтобы передать звук в Bluetooth.

Отключение микрофона: коснитесь значка  и микрофон на устройстве будет отключен, собеседник не будет слышать Вас. Повторное нажатие на данную кнопку включит микрофон.

Телефонная книга

Коснитесь значка  в меню Bluetooth, чтобы перейти к интерфейсу Телефонной книги. По умолчанию Телефонная книга пуста и её необходимо заполнить, для этого нужно включить опцию автоматической загрузки Телефонной книги. При включении этой опции необходимо подтвердить действие на Вашем телефоне. Загрузка начнется автоматически после подтверждения действия.

В интерфейсе телефонной книги слева находится список телефонных номеров, который можно пролистать и выбрать необходимый телефонный номер/контакт. Вы также можете нажать  иконку справа, чтобы ввести буквы или цифры для поиска нужного номера телефона. Нажмите на неё снова, чтобы скрыть интерфейс поиска контактов.

Bluetooth музыка

Коснитесь значка  в меню Bluetooth, чтобы начать воспроизведение музыки. Вы можете выбрать предыдущую песню, следующую песню и приостановить воспроизведение.

Настройки

Коснитесь значка  в меню Bluetooth, чтобы войти в настройки.

В настройках выберите устройство, с которым установлено соединение в данный момент. Нажатие  прервёт данное подключение.

AUX: Для фронтального аудиовхода AUX IN, вход для видео отсутствует.

Для заднего аудиовхода AV IN есть видеовход.

Настройки управления кнопками на руле

Рулевое колесо: коснитесь значка рулевого колеса и появится функция выбора переключателя. Обучение: войдите в настройки управления кнопками на руле. Нажмите и удерживайте функциональную кнопку рулевого колеса и выберите соответствующие функциональные клавиши значков в интерфейсе настройки рулевого колеса. После успешного прохождения обучения, иконка обучения будет подсвечена, что говорит об успешно изученном материале. Нажмите на , чтобы включить автоматическое сохранение результата обучения. Если же Вы хотите пройти обучение снова или же удалить неправильный результат, нажмите - . Система откатит функцию обучения всех клавиш. Все клавиши будут изучены по новой. (Клавиша1 -коричневый провод, Клавиша2 - бурый провод, Клавиша заземления - провод заземления)

Сенсорная калибровка

Войдите в настройки калибровки сенсорного экрана, в котором Вам будет нужно последовательно зажать 5 точек касания на экране. Удерживайте центральную точку касания, чтобы завершить калибровку экрана. После завершения калибровки экрана нажмите «подтвердить»; нажмите «Отмена», чтобы вернуться в интерфейс настройки калибровки сенсорного экрана.

Заводские настройки

Слегка коснитесь значка , чтобы перейти к меню заводских настроек. В настройках вы можете изменить пароль, регион, язык, вкл/выкл системные функции сети, запрос пароля и логотип при запуске устройства. Все функции будут сохранены после настройки.

Информация о версии

В общих настройках коснитесь значка версии, чтобы перейти к информации о версии.

Станция ручного поиска

Нажмите  чтобы настроить следующую станцию

Нажмите  чтобы найти рабочую станцию

Нажмите  чтобы настроить предыдущую станцию



Нажмите  что перейти к следующей рабочей станции

Перемещайте указатель радиочастоты  для установки соответствующей частоты.

Предварительный просмотр станции

Коснитесь значка , чтобы автоматически просмотреть сохраненную частоту. Станция с сигналом будет принята после остановки на 5 сек. . Нажмите еще раз, чтобы отменить предварительный просмотр.

ВКЛ / ВЫКЛ стерео

Нажмите значок , чтобы переключиться между стерео/моно треком. Дисплей значка  показывает состояние стерео.

ВКЛ/ВЫКЛ приёма локальный/региональный радиосигнал

Нажмите на  значок, чтобы переключится между локальным и региональным радиосигналами. Значок  обозначает, что проигрывание локальных станций включено.

PTY : Выбор типа программы

TA : Переключение на дорожные сообщения

















AF : Переключение альтернативных частот

Интерфейс воспроизведения (USB диск и SD-карта)



В горизонтальном положении сдвиньте панель инструментов внизу влево, чтобы перейти к следующей панели инструментов. Чтобы вернуться к предыдущей панели инструментов, сдвиньте панель инструментов вправо.

Функция пиктограммы панели инструментов выглядит следующим образом:

- | | |
|--|--|
|  Меню |  Субтитры вкл/выкл |
|  Воспроизведение/Пауза |  Клавиатура вкл / выкл: включить цифровую клавиатуру для выбора входа |
|  Стоп |  Вернуться в предыдущую папку |
|  Случайное воспроизведение |  Меню выбора треков |
|  Предыдущий трек; удерживайте для перемотки назад |  Меню выбора картинок/фото |
|  Следующий трек; удерживайте для перемотки вперед |  Список видео |
|  Повторение (повт. одного трека, плейлиста, повтор всех итд.) |  Список папок |
|  Приблизить/отдалить текущее видео | |
|  Переключить звуковую дорожку | |

3. Настройки системы

Нажмите значок Настройки на главном экране устройства, чтобы перейти в необходимое меню (см. картинку ниже)



Настройки системы

Регион: слегка коснитесь параметра регион, чтобы войти в интерфейс настройки выбора региона. Вы можете выбрать необходимый регион.

Язык: коснитесь значка языка, чтобы войти в интерфейс настройки языка, выбрать другие языки и выполнить переключение языка системы.

Фронтальная камера: нажмите вкл/выкл и фронтальная камера изменит настройки по умолчанию. Если передняя камера подключена, а основная выключена, система переходит на картинку с передней камеры и отображается в течение 10 секунд.

Камера заднего вида: нажмите вкл/выкл. Система автоматически переключается в режим камеры заднего вида при появлении сигнала о движении задним ходом.

Обнаружение фар: нажмите вкл/выкл. Когда обнаружение фар включено, происходит затухание экрана при включении головного света автомобиля.

Обнаружение торможения: вкл/вкл. Когда видео, отображаемое системой, открывается, оно автоматически экранируется, и пользователю будет предложено запретить проигрывание видеоматериалов во время вождения.

Mega bass контроль: вкл/выкл. функция супер баса.

Настройки звука

Настройка звуковых эффектов: стандартный, автоматический, электро, джаз, поп, рок и классический режимы.

Положение звука: Вы можете установить баланс звука переднего, заднего, левого и правого динамиков. Также изменение может также быть сделано через левый/правый и передний/задний ползунок. Передвигайте красную точку, чтобы установить положение звука напрямую.

Интенсивность звука: Если данная функция включена, система увеличит интенсивность звука.

Настройки видео

Настройка видео эффектов: включает в себя стандартный, яркий, нежный, яркий, автоматический эффекты.

Регулировка: перетащите точку регулирования, чтобы изменить яркость, контрастность, цвет, цветность и резкость и т. д.

Настройки мультимедиа

Соотношение сторон: коснитесь значка с соотношением сторон изображения, чтобы выбрать: изображение 4: 3 и широкоэкранный изображение 16: 9.

Настройки Bluetooth

Bluetooth: нажмите вкл/выкл. Имя: отображаемым в данный момент элементом является имя по умолчанию оборудования Bluetooth этого устройства. Нажмите значок имени, чтобы изменить имя Bluetooth по желанию. Пароль сопряжения: пароль по умолчанию для текущей системы - «0000». Коснитесь значка пароля сопряжения, чтобы изменить пароль сопряжения по желанию.

Автоматическое соединение: когда подключенный мобильный телефон входит в сеть, соединение будет выполнено автоматически. (вкл/выкл)

Автоматический ответ: Когда телефон находится в автомобиле, система автоматически отвечает на входящий звонок. (вкл/выкл)

Автоматическая загрузка записей о вызовах: нужно ли импортировать записи о вызовах мобильного телефона в устройство во время первого подключения. Нажмите значок ВКЛ / ВЫКЛ для переключения выбора. Когда он включен, он загружает записи о вызовах автоматически; загрузка записей о вызовах будет отключена при выборе OFF. **Автоматическая загрузка телефонной книги:** нужно ли импортировать телефонную книгу мобильного телефона в устройство во время первого подключения. Нажмите значок ВКЛ / ВЫКЛ для переключения выбора. Когда он включен, он загружает телефонную книгу автоматически; **Настройки даты и времени**

Слегка дотроньтесь до значка настройки времени, чтобы войти в интерфейс настройки даты и времени для проведения соответствующих настроек времени для года, месяца и дня. Система времени: 12 часов и 24 часа на выбор.

Настройки яркости

Регулировка подсветки: войдите в интерфейс регулировки и настройки подсветки. Перетаскивая ползунок вы можете установить уровень яркости подсветки. Настройки в пользовательском режиме: переместите ползунок, чтобы установить яркость. Цветовая подсветка: коснитесь значка выбора цветовой подсветки, чтобы выбрать настройки подсветки интерфейса. Для выбора доступны три режима: 1: Автоматический режим: после запуска цветовой подсветки цикл будет выполняться в соответствии с фиксированной последовательностью и интервалом установки параметров (15 с, 30 с, 45 с и 60 с). 2: Ручной режим: параметры устанавливаются как пропорциональное управление тремя цветами после запуска: 255 * 255 * 255 цветов. 3: Монохромный режим: параметры устанавливаются в качестве цветовой опции после запуска (7 цветов для выбора).

AKAI

CA-1298



USER'S MANUAL

CONTENTS

Description of the functional buttons.	02
Instruction for wiring and accessories.	03
Instruction for the operation of main menu	04
Instruction for the operation of radio	05
Instruction for the operation of SD/USB.	06
Instruction for the setting operation.	07
Instruction for the operation of Bluetooth	10
Instruction for the operation of USB-LINK.	11
Introduction for the function of controller	12
Product specification	14

Product specification

Name	Specification
Work voltage:	10.8V~16V
Work current:	maximum 10A
Work temperature:	-20°C~+60°C
Storage temperature:	-20°C~+70°C
Video system:	AUTO/PAL NTSC Speaker
Tuning mode:	digital tuning
Screen size:	7 inches
Display resolution:	800x480pix
Instillation size:	178(d) x191(w)x50(h)mm
Weight:	1.7KG

Name	Functional parameter
Radio frequency:	FM:87.5-108MHZ AM:522-1620KHZ
Stored station:	FM18 /AM12
Search mode:	automatic and manual
Degree of distortion:	0.5%

Name	Specification
Test voltage:	14.4V
Output power:	25WX4
Impedance:	4Ohm
SNR:	55dB

Introduction for the function of controller

11. Zoom Button (To do zoom in images and the level of zooming is 2→4→1/2→1/3→1/4→ OFF.)
12. Select Button (A multi function button to set Volume / Treble / Base / Balance / Fader.)
13. Seek Up / Down Buttons (Under radio mode, press and hold **【Seek Up】** or **【Seek Down】** button to auto search the radio station up or down respectively. Briefly press these buttons to manual search radio stations. Under audio and video playback mode, press and hold **【Seek Up】** or **【Seek Down】** to fast forward or backward respectively. Briefly press these buttons to change to next / previous track.)
14. Backspace button.
15. Loudness Button.
16. EQ Button (To change the EQ effect.)
17. Numeric Keyboard Buttons.
18. # Button .
19. Audio Button (Under the video mode, it can select different language audio track of the video.)
20. RDM Button (Under the USB / SD mode, it is random to play the video track.)
21. REPET Button (Under the USB / SD mode, it is repeat to play the video track.)
22. ST Button (Under the tuner mode, it can switch between the audio with stereo and mono channel.)
23. Return Button.
24. Enter Button (To confirm the selection of the menu options.)
25. Left / Right Buttons (To browse the menu left and right.)
26. Band Button (Under the radio mode, switch between the AM and FM bands; Under the TV mode, it can switch video standard.)
27. Up / Down Buttons (To browse the menu up and down.)
28. (AF) button: frequency replacement table switching.
(PTY) button: program type selection.
(TA) button: traffic announcement switching.

Instruction for the operation of front control panel

1. Description of the functional buttons

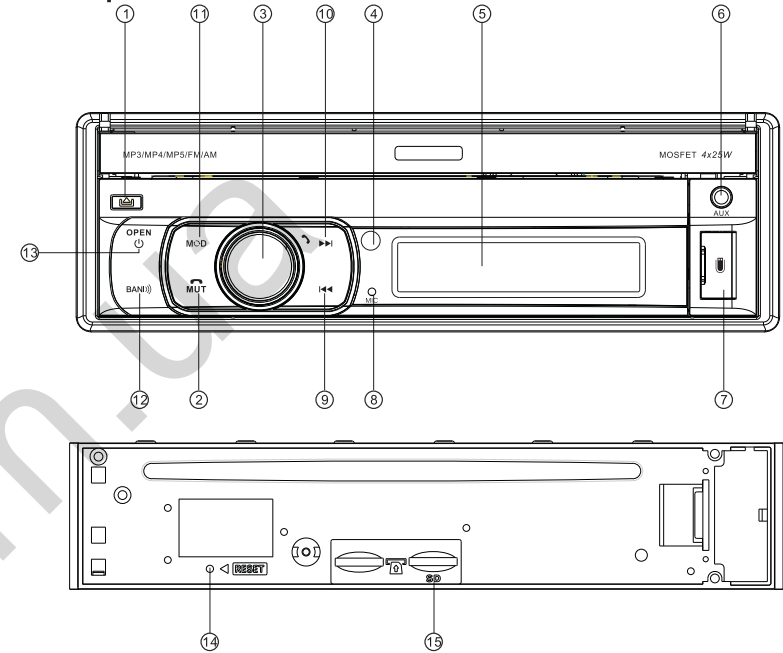

- | | |
|---|---|
| ① Release Button | ⑧ MIC (bluetooth option only) |
| ② Mute/short press to hang during up the call | ⑨ Prev |
| ③ Left and right adjustment button. Press this button every time to switch to the adjustment and control of VOL/BAS/TRE/BAL (left and right balance)/FAD (front and rear balance)/short press this button to answer the coming call. /adjust the angle of the display screen up and down (long press) | ⑩ Next |
| ④ IR sensor | ⑪ Short press "MODE" button to shift mode, long press to enter GPS mode, do it again to get out GPS mode. User can click GPS in main menu to get into GPS mode. |
| ⑤ LCD window | ⑫ Under the radio mode, AM/FM band switch |
| ⑥ AUX input | ⑬ Power off (long press)/Press any button to start the unit and in or out of telescopic screen (short press) |
| ⑦ USB slot | ⑭ Reset |
| | ⑮ SD card slot |

Instruction for wiring and accessories

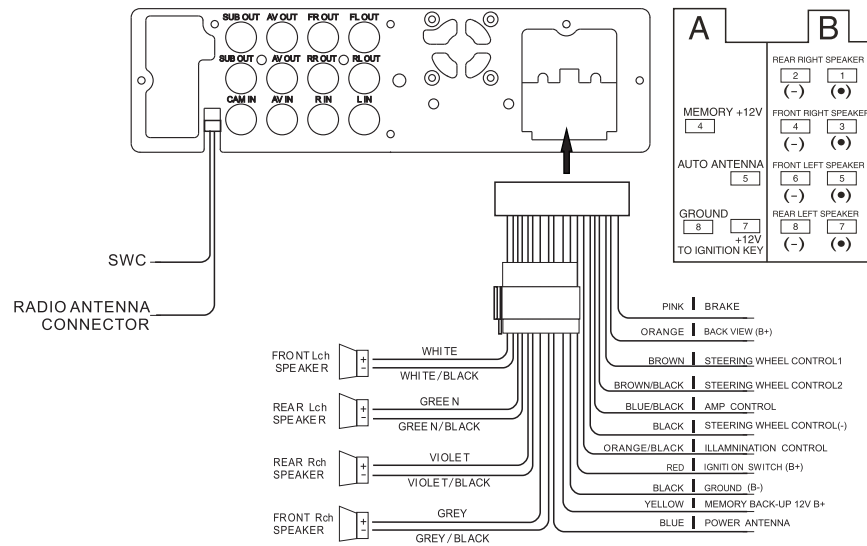

Introduction for function of controller

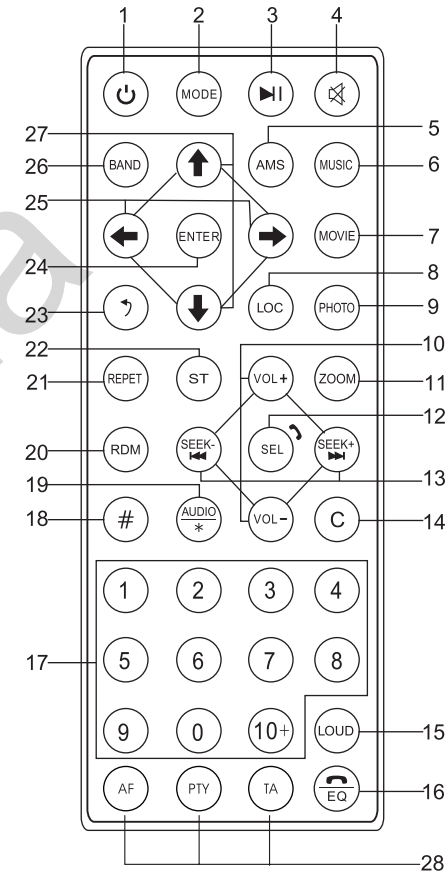

1. Power Button
2. Mode Button
3. Play/Pause Button
4. Mute Button
5. AMS Button (Under radio mode, briefly press it to do the preset scan. Press and hold it to do radio station searching and store automatically into those preset numbers.)
6. MUSIC Button (Under USB/SD mode, briefly press it to enter the menu of the MP3 directory.)
7. MOVIE Button (Under USB/SD mode, briefly press it to enter the menu of the movie directory.)
8. Local Button (Under the radio mode, briefly press it can switch between Local and Distance radio stations.)
9. PHOTO Button (Under USB/SD mode, briefly press it to enter the menu of the Picture directory.)
10. Volume Up / Down Buttons (To adjust the volume up/down.)

6. Instruction manual of USB-LINK

1. Before connection, please make sure that your mobile phone is of Android operating system (supporting Android version higher than 5.0). USB debugging shall be turned on. It takes 5 to 15 seconds to connect successfully. (Reminder: Phone Link is not compatible with iPhone).

2. Please connect your phone to headunit via USB cable. Then the headunit will enter Phone Link mode (see picture below), and a window will pop on on your mobile phone, requesting to visit website(as shown below).

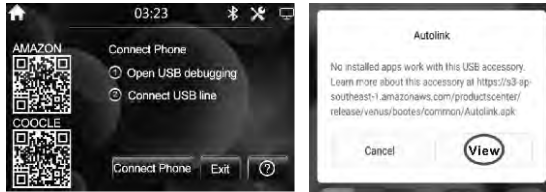

Click "view" and then you'll be able to download "Autolink.apk" through the browser on your phone. If you cannot download it, you can also scan the QR code on the headunit to visit Google browser or Amazon for download.

3. After the download, you can install the APP into your phone. After installation, you will see an icon on your mobile phone (Fig. 1).



4. A notification will show on your mobile phone: Open Autolink when this USB accessory is connected? Please click "OK"(Fig. 2).

5. If the installation is failed, below steps are suggested.
 1) Please check whether Android version of your mobile phone is 5.0 or above.
 2) Please check whether other security apps have stopped the installation.
 3) Please follow the instruction and try again.

6. Description of Phone Link Menu:

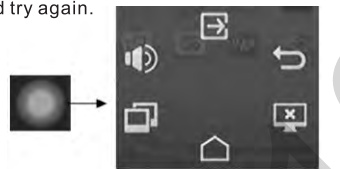

- 1) When the Phone Link has been connected successfully, you'll see . Press it and you'll see above menu. You can close the Phone Link menu by clicking areas outside the menu.
- 2) :Exit Phone Link and return to the main menu.
- 3) :Back, same function as back button on your phone.
- 4) :Turn on or off the screen display. Click once the screen will turn black; click it again and the screen will turn bright.
- 5) :Back to the main screen of your phone.
- 6) :Allow screen rotation (screen rotation on your phone must be enabled first).
- 7) :Adjust volume and mute.

1. Main interface

Enter the main interface after switching on for the first time (the figure below)



At horizontal state, slide the screen leftwards to enter the next main menu and so on. To return to the previous main menu, slide the screen right at horizontal state. Note: touching all functional icons may enable to enter the corresponding function. Functions of all icons are as follows:

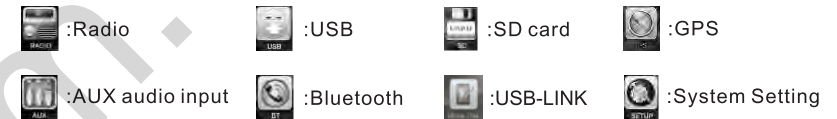

- Return control key: when users presses the key, return to the operating mode.
- Main interface background switch: when users switch, the main interface may change different background.
- Brightness adjustment of the display: there are five modes in total.
 - 1.1 Daytime mode: the screen output is brightest in the mode.
 - 1.2 Nightfall mode: the screen output is darker than above mode.
 - 1.3 Night mode: the screen output is darker than above mode.
 - 1.4 User mode: the output brightness of display screen at the moment is adjusted by users. See the setting description for detail and the description for backlight brightness.
 - 1.5 Screen close mode: the screen brightness will be closed in the mode. Touch any point on the screen will restore to daytime mode.
- Slide screen upwards
- Slide screen downwards
- Sound effect setting menu key: when it is pressed by users at any interface, the sound effect quick setting menu will be popped out. The function includes: speaker, sound effect, loudness, equalizer, sound position and display.

The display is as follows for the first click. If there is no any operation, it will disappear in 5 seconds.

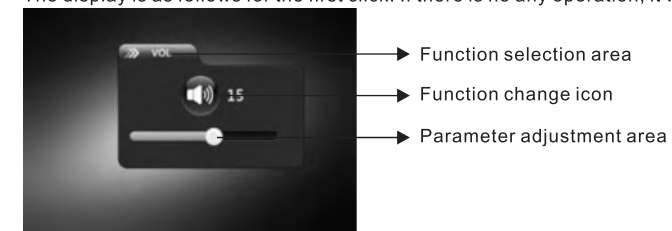

The touch function selection area is set with the following functions: speak (volume adjustment, mute open/close), sound effect (self-definition, standard, classic, rock and roll, popular, jazz and electronic), loudness (ON/OFF), equalizer (high pitch, alto voice and bass), sound position, display (brightness, contrast and sharpness) and other setting.
Touch time display area to switch to another display style.



2. Radio

Under the main interface, touch the radio icon to enter the interface of radio (the figure below).



Touch the icon  on top left corner to return to the main interface.

Touch the icon  on top right corner to close the screen display. Click any position on the screen after close to restore the display.

Band selection

Touch  icon to switch between FM and AM band.

Automatic search and store stations

Touch  icon to search and store stations automatically (click again to stop scanning and play the current channel).

FM band may store 18 stations and AM band can store 12 stations.

4. Bluetooth operation

For pairing connection between MP5 Bluetooth and the mobile phone, MP5 of the device may conduct operation for mobile phone (such as hand free, call record and browse of phone book, etc).



Under the main interface, touch the Bluetooth icon to enter Bluetooth interface. When entering the Bluetooth interface, research the Bluetooth displayed on the top of the screen of main body for Bluetooth function.



For pairing between equipment name and mobile phone, the mobile phone requires inputting pairing password (the initial code is 0000) for pairing. After the pairing is successful, the main body displays the mobile phone name.



Dial

1. Dial interface
2. Call records
3. Phone book
4. Bluetooth music
5. Link setting
6. Making calls
7. Backspace
8. Input box

The mobile phone may be used to make a call directly. Press the button in the screen to input phone number. In case of mistaken input, click  to delete. After the phone number is input, click  to implement the call making.



Call interface: when external calls enter, switch to Bluetooth function interface automatically at any mode. You may receive the call directly. Touch and press  icon to answer the call and press  to hang up the call.

Sound switching: touch and press the  icon at the bottom of the interface and transfer the Bluetooth sound to the mobile phone. Press again to transfer the sound too Bluetooth.

Microphone mute: touch  icon and the device will close the microphone. At the time of talking, the other side cannot hear your voice. Press the functional key again, the device opens the microphone, the other side can hear your voice.

Phone book

Under the Bluetooth interface, touch  icon to enter the interface of phone book. The phone book is closed at default. If it is necessary to open, enable the option of automatic loading of phone book. The mobile phone will prompt you whether to load the phone book. It will be loaded automatically after making confirmation on the mobile phone.

Under the phone book interface, the left is phone number list which can be selected by sliding. You may also click  icon in the right to input letters or digits to search the required phone number. Click  icon again to hide the research interface. Bluetooth music

Under the interface of Bluetooth music, touch  icon to enter music play state. You may select previous song, next song and pause with play.

Link setting



Under the Bluetooth interface, touch  icon to enter link setting interface.

Under the link setting interface, select the current pairing equipment. Touch the displayed icon to disconnect the current link.  Icon may disconnect the current connection.

AUX: For front AUX IN audio input, there is not video input.

For back AV IN audio input, there is video input.

Direction control setting

Steering wheel: touch the steering wheel icon and the switch selection function appears.
Learning: enter the direction control interface. Hold down the functional button of the steering wheel, and select corresponding icon function keys on the steering wheel setting interface. After the learning is successful, the learning box will be lightened, which indicates successful learning. After successful learning, click the  icon to save the learning result automatically. When you conduct learning again or remove the mistaken learning, click  icon. The system will cancel the learning function of all keys. All keys will learn again. (KEY1 connecting brown wire, KEY2 connecting brownish black wire, KEY GND the grounding wire)

Touch calibration

Touch calibration: enter the touch screen calibration setting interface to follow 5 touch points on the screen. Hold down the central point of the touch points to complete screen calibration. After screen calibration is completed, click "confirm" to complete screen calibration; click "cancel" to return touch screen calibration setting interface.





Factory setting

Under the factory setting interface, touch the factory icon lightly to enter the factory setting interface. Setting may be conducted for password, region, language, open and close of system function, startup password and startup logo of the device. All functions will be saved after setting.

Version information

Under the setting interface, touch the version icon lightly to enter the version information interface.



Manual search station

Press  icon to adjust the station upwards by single step.
 Press  icon to search an effective station.
 Press  icon to adjust the station downwards by single step.
 Press  icon to search the next effective station.
 Drag the radio frequency pointer  to set corresponding frequency.

Station preview

Touch  icon to preview the stored frequency automatically. The station with signal will be received after a stop of 5s. Click again to cancel the preview.

ON/OFF of stereo

Touch  icon to switch between stereo/single track. Display of  icon indicates the stereo state.

ON/OFF of long/short distance

Touch  icon to switch long/short distance. Display of  icon indicates ON of short distance.

 : Program type selection

 : Traffic announcement switching

















 : Frequency replacement table switching

Play interface (U disk and SD card)



At the horizontal state, slide the toolbar at the bottom leftwards to enter the next toolbar. To return to the previous toolbar, slide the toolbar rightwards.

The icon function of the toolbar is as follows:

- | | |
|---|--|
|  Menu list |  Title on/off |
|  Play/pause |  Keyboard on/off: enable the digital keyboard for input selection |
|  Stop play |  Return to the previous folder |
|  Random play |  Song list menu |
|  Press for the previous song, hold down to fast reverse |  Image list menu |
|  Press for the next song, hold down to fast forward. |  Video list menu |
|  Repeated play (repeat single song, repeat single chapter and repeat all, etc) |  Folder list menu |
|  Zoom in/out current video | |
|  Track switch | |

3. System setting

Under the main interface, touch the setting icon lightly to enter setting interface (the figure below).



System setting

Under the setting interface, touch the system setting icon lightly to enter system setting interface.

Region: touch the region area lightly to enter the region selection setting interface. You may select different regions and conduct region switching.

Language: touch the language icon to enter the language setting interface to select different languages and perform language switching

Front camera: touch ON/OFF icon and the front camera closes the user selection switch at default. If the front camera is opened and when the back vision is closed, the system transfers to the front vision and displays for 10 seconds.

Back camera: touch ON/OFF icon, the user switching selection. The system transfers to back vision for display automatically when the signal of back vision comes.

Headlight detection: touch ON/OFF icon, the user switching selection. When headlight detection is enabled, the keyboard and headlight display synchronously.

Braking detection: touch ON/OFF icon, the user switching selection. When the video displayed by the system is opened, the video will be shielded automatically and the users will be prompted to prohibit video information at the time of driving.

Mega bass control: touch ON/OFF icon, the user switching selection. On/off setting of keypad tone: touch ON/OFF icon, the user switching selection.

Sound setting

Under the setting interface, touch the sound setting icon to enter the sound setting interface.

Sound effect setting: touch the sound effect icon to enter sound effect setting interface: including standard, self-definition, electronic, Jazz, popular. Rock and roll and classic.

Sound position: touch the sound position icon to enter the sound position setting interface. You may set the equilibrium of front, back, left and right tracks. Change may also be made through left-right and front-back slider. Drag the red point to set the sound position directly.

Loudness: Touch ON/OFF icon, the user switching selection. If it is opened, the system will increase the loudness of the sound.

Video setting

Under the setting interface, touch the video setting icon to enter the setting interface.

Type: touch the type icon to enter the setting interface. The type includes standard, bright-colored, gentle, bright, self-definition for selection.

Adjustment: touch the adjustment icon to enter setting interface. Drag the control point to conduct brightness, contrast, color, chroma and sharpness, etc.

Multi-media setting

Picture ratio: touch picture ratio icon to select: 4:3 picture and 16:9 widescreen

Bluetooth setting

Under the setting interface, touch Bluetooth setting lightly to enter the Bluetooth setting interface.

Bluetooth: touch ON/OFF icon, the user switching selection. Name: the currently displayed item is the name of default Bluetooth equipment of this device. Touch the name icon to change the Bluetooth name at will. Pairing password: the default password of the current system is "0000". Touch the pairing password icon to change the pairing password at will.

Automatic connection: when the paired mobile phone enters the car, connection will be performed automatically. The user switching selection.

Automatic response: when the telephone comes from outside, the system answer the call automatically. Touch ON/OFF icon lightly, the user switching selection.

Automatic loading of call records: whether to import the call records of the mobile phone into the device at the time of first connection. Touch ON/OFF icon for switching selection. When it is ON, it loads the call records automatically; the loading of call records will be closed if selecting OFF.



Automatic loading of phone book: whether to import the phone book of the mobile phone into the device at the time of first connection. Touch ON/OFF icon for switching selection. When it is ON, it loads the phone book automatically; the loading of phone book will be closed if selecting OFF.

Time setting

Touch the time setting icon lightly to enter the time setting interface for conduct for relevant time setting for year, month and day. Time system: 12 hours and 24 hours for selection.

Light setting

Under the setting interface, touch the light setting icon to enter the light setting interface.

Backlight adjustment: enter the backlight adjustment and setting interface. Light may be adjusted at  user mode. Light may be adjusted when ILL is on. Set ILL brightness: when users select on for ILL, the drag bar may be moved to set ILL brightness. Set under  user mode: move the drag bar to set the brightness. Chromatic lamps: touch the chromatic lamps icon to enter the chromatic lamps setting interface. There are three modes available for selection: 1: Automatic mode: After the chromatic lamps starts, cycle will be implemented according to the fixed sequence and the interval of parameter setting (15s,30s,45s and 60s). 2: Manual mode: the parameters are set as proportional control of three colors after starting: 255*255*255 colors. 3: Monochromatic mode: The parameters are set as color option after starting (7 colors for selection).