



ТЕЛЕФОНИ

0 (800) 800 130  
(050) 462 0 130  
(063) 462 0 130  
(067) 462 0 130

130  
COM.UA

Інтернет-магазин  
автотоварів



SKYPE

km-130

**АВТОМАГНІТОЛИ** — Магнітоли • Медіа-ресівери та станції • Штатні магнітоли • CD/DVD чейнджери • FM-модулятори/USB адаптери • Flash пам'ять • Перехідні рамки та роз'єми • Антени • Аксесуари |  
**АВТОЗВУК** — Акустика • Підсилювачі • Сабвуфери • Процесори • Кросовери • Навушники • Аксесуари | **БОРТОВІ КОМП'ЮТЕРИ** — Універсальні комп'ютери • Модельні комп'ютери • Аксесуари |  
**GPS НАВІГАТОРИ** — Портативні GPS • Вмонтовані GPS • GPS модулі • GPS трекери • Антени для GPS навігаторів • Аксесуари | **ВІДЕОПРИСТРОЇ** — Відеореєстратори • Телевізори та монітори  
• Автомобільні ТВ тюнери • Камери • Відеомодулі • Транскодери • Автомобільні ТВ антени • Аксесуари | **ОХОРОННІ СИСТЕМИ** — Автосигналізація • Мотосигналізація • Механічні блокувальники  
• Імобілайзери • Датчики • Аксесуари | **ОПТИКА ТА СВІТЛО** — Ксенон • Біксенон • Лампи • Світлодіоди • Стробоскопи • Оптика і фари • Омивачі фар • Датчики світла, дощу • Аксесуари |  
**ПАРКТРОНІКИ ТА ДЗЕРКАЛА** — Задні парктроніки • Передні парктроніки • Комбіновані парктроніки • Дзеркала заднього виду • Аксесуари | **ПІДІГРІВ ТА ОХОЛОДЖЕННЯ** — Підігрів сидінь  
• Підігрів дзеркал • Підігрів двірників • Підігрів двигунів • Автоохолодильники • Автокондиціонери • Аксесуари | **ТЮНІНГ** — Віброізоляція • Шумоізоляція • Тонувальна плівка • Аксесуари |  
**АВТОАКСЕСУАРИ** — Радар-детектори • Гучний зв'язок, Bluetooth • Склопідіймачі • Компресори • Звукові сигнали, СГП • Вимірювальні прилади • Автопилососи • Автокрісла • Різне |  
**МОНТАЖНЕ ОБЛАДНАННЯ** — Інсталяційні комплекти • Оббивні матеріали • Декоративні решітки • Фазоінвертори • Кабель та провід • Інструменти • Різне | **ЖИВЛЕННЯ** — Акумулятори  
• Перетворювачі • Пуско-заряджувальні пристрої • Конденсатори • Аксесуари | **МОРСЬКА ЕЛЕКТРОНІКА ТА ЗВУК** — Морські магнітоли • Морська акустика • Морські сабвуфери • Морські підсилювачі  
• Аксесуари | **АВТОХІМІЯ ТА КОСМЕТИКА** — Присадки • Рідини омивача • Засоби по догляду • Поліролі • Ароматизатори • Клеї та герметики | **РІДИНИ ТА МАСЛА** — Моторні масла • Трансмісійні  
масла • Гальмівні рідини • Антифризи • Технічні змазки



У магазині «130» ви можете знайти та купити у Києві з доставкою по місту та Україні практично все для вашого автомобіля. Наші досвідчені консультанти нададуть вам вичерпну інформацію та допоможуть підібрати саме те, що ви шукаєте. Чекаємо вас за адресою

<https://130.com.ua>

# KÄRCHER

makes a difference

## PHG 18-45 Battery



Deutsch	5
English	13
Français	20
Italiano	28
Nederlands	36
Español	43
Português	51
Dansk	59
Norsk	66
Svenska	73
Suomi	80
Ελληνικά	88
Türkçe	96
Русский	103
Magyar	112
Čeština	120
Slovenščina	127
Polski	134
Românește	142
Slovenčina	150
Hrvatski	158
Srpski	165
Български	172
Eesti	181
Latviešu	188
Lietuviškai	195
Українська	203
Қазақша	211
日本語	220
العربية	228



Register  
your product

[www.kärcher.com/welcome](http://www.kärcher.com/welcome)



# EAC



59689060 (06/20)

Автотовари «130»

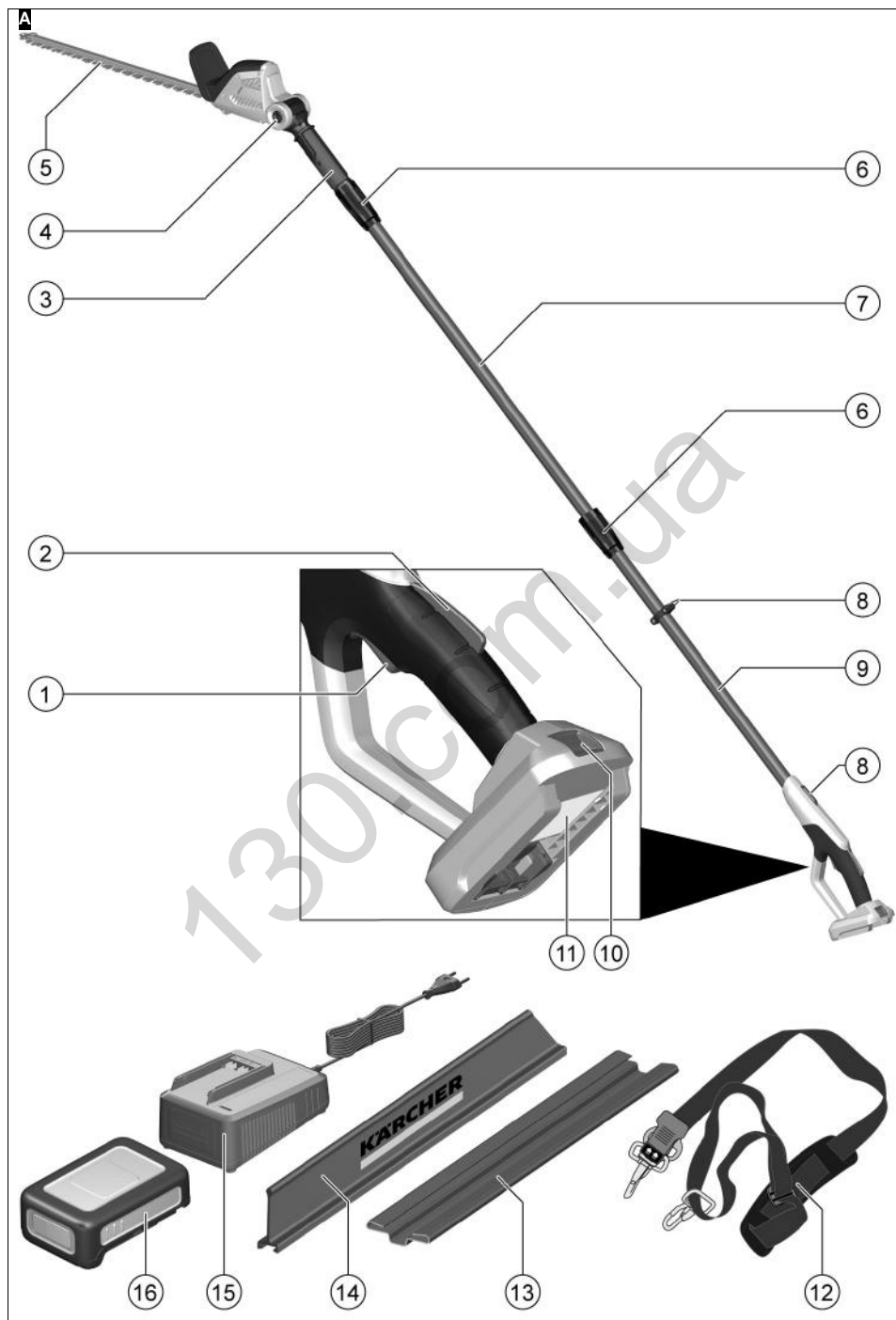

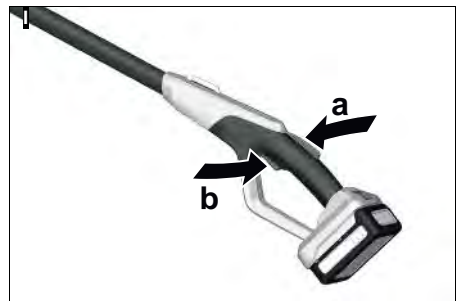
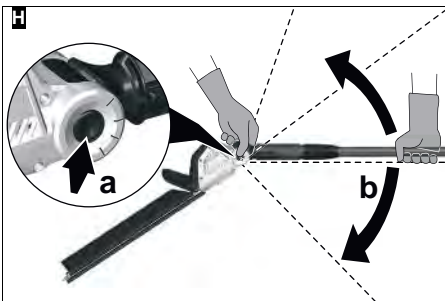
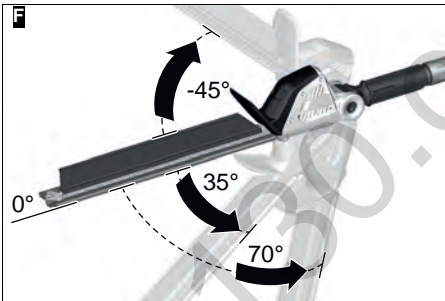
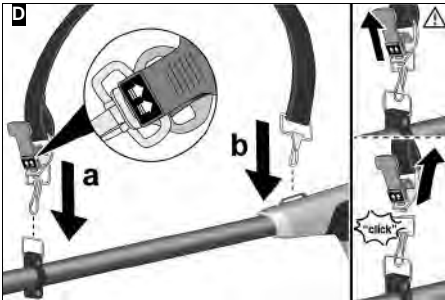
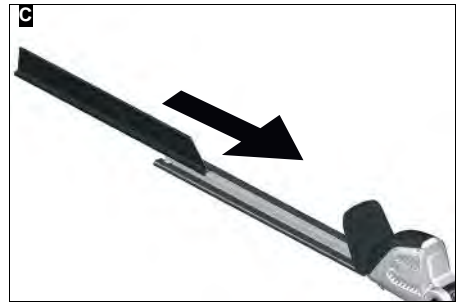
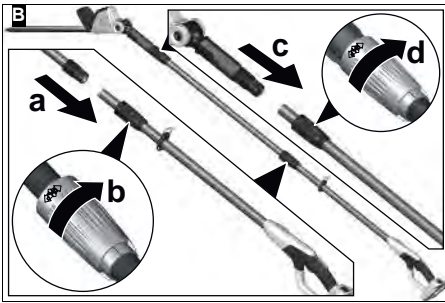



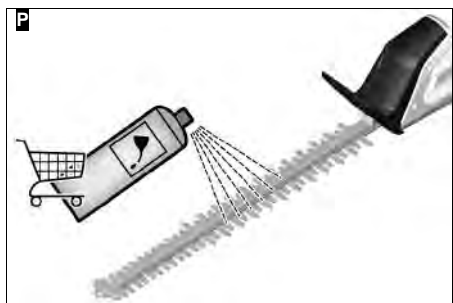
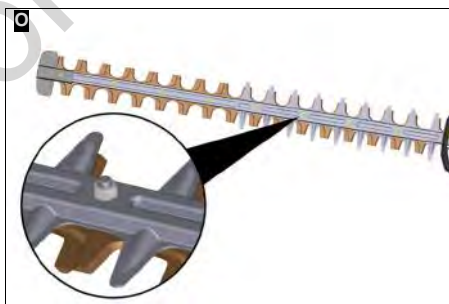
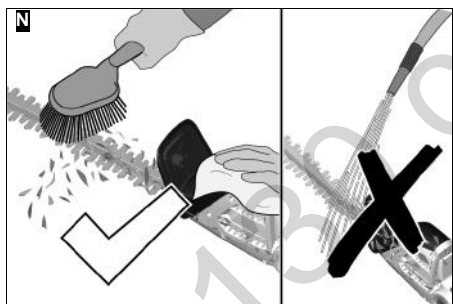
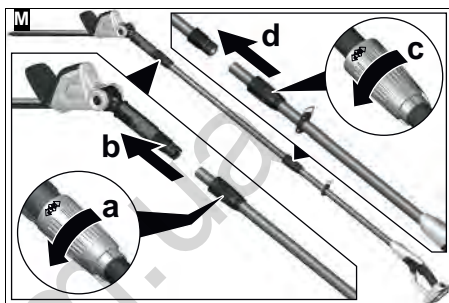
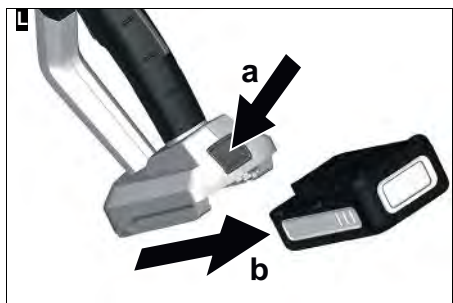
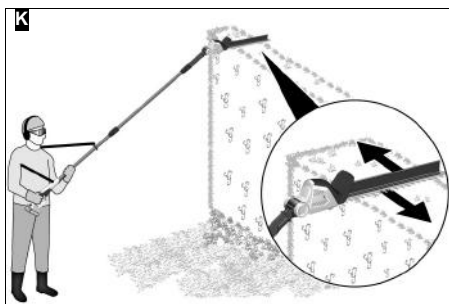
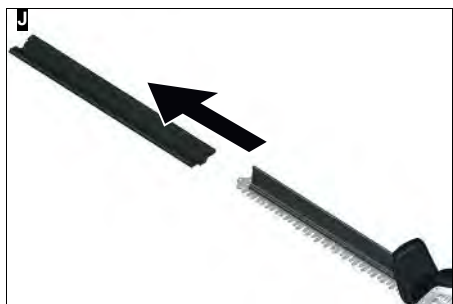

## Inhalt

Allgemeine Hinweise .....	5
Sicherheitshinweise .....	5
Bestimmungsgemäße Verwendung .....	8
Umweltschutz .....	8
Zubehör und Ersatzteile .....	8
Lieferumfang .....	8
Sicherheitseinrichtungen .....	8
Symbole auf dem Gerät .....	9
Gerätebeschreibung .....	9
Inbetriebnahme .....	9
Bedienung .....	10
Transport .....	10
Lagerung .....	10
Pflege und Wartung .....	11
Hilfe bei Störungen .....	11
Garantie .....	12
Technische Daten .....	12
EU-Konformitätserklärung .....	12

## Allgemeine Hinweise



Lesen Sie vor der ersten Benutzung des Geräts diese Sicherheitshinweise, diese Originalbetriebsanleitung, die dem Akkupack beiliegenden Sicherheitshinweise und die beiliegende Originalbetriebsanleitung Akkupack / Standardladegerät. Handeln Sie danach. Bewahren Sie die Hefte für den späteren Gebrauch oder für Nachbesitzer auf. Neben den Hinweisen in der Betriebsanleitung müssen Sie die allgemeinen Sicherheits- und Unfallverhütungsvorschriften des Gesetzgebers berücksichtigen.

## Sicherheitshinweise

### Gefahrenstufen

#### **GEFAHR**

- Hinweis auf eine unmittelbar drohende Gefahr, die zu schweren Körperverletzungen oder zum Tod führt.

#### **WARNUNG**

- Hinweis auf eine möglicherweise gefährliche Situation, die zu schweren Körperverletzungen oder zum Tod führen kann.

#### **VORSICHT**

- Hinweis auf eine möglicherweise gefährliche Situation, die zu leichten Verletzungen führen kann.

### **ACHTUNG**

- Hinweis auf eine möglicherweise gefährliche Situation, die zu Sachschäden führen kann.

### Allgemeine Sicherheitshinweise Elektrowerkzeuge

#### **WARNUNG**

- Lesen Sie alle Sicherheitshinweise und Anweisungen.

Versäumnisse bei der Einhaltung der Sicherheitshinweise und Anweisungen können elektrischen Schlag und / oder schwere Verletzungen verursachen. **Bewahren Sie alle Sicherheitshinweise und Anweisungen für die Zukunft auf.**

Der in den Sicherheitshinweisen verwendete Begriff "Elektrowerkzeug" bezieht sich auf netzbetriebene

Elektrowerkzeuge (mit Netzkabel) und auf akkubetriebene Elektrowerkzeuge (ohne Netzkabel).

#### 1 Arbeitsplatzsicherheit

- a **Halten Sie Ihren Arbeitsbereich sauber und gut beleuchtet.** Unordnung oder unbeleuchtete Arbeitsbereiche können zu Unfällen führen.
- b **Arbeiten Sie mit dem Elektrowerkzeug nicht in explosionsgefährdeter Umgebung, in der sich brennbare Flüssigkeiten, Gase oder Stäube befinden.** Elektrowerkzeuge erzeugen Funken, die den Staub oder die Dämpfe entzünden können.
- c **Halten Sie Kinder und andere Personen während der Benutzung des Elektrowerkzeugs fern.** Bei Ablenkung können Sie die Kontrolle über das Gerät verlieren.

#### 2 Elektrische Sicherheit

- a **Der Anschlussstecker des Elektrowerkzeugs muss in die Steckdose passen. Der Stecker darf in keiner Weise verändert werden. Verwenden Sie keine Adapterstecker gemeinsam mit geschützten Elektrowerkzeugen.** Unveränderte Stecker und passende Steckdosen verringern das Risiko eines elektrischen Schlags.
- b **Vermeiden Sie Körperkontakt mit geerdeten Oberflächen wie von Rohren, Heizungen, Herden und Kühlschränken.** Es besteht ein erhöhtes Risiko durch elektrischen Schlag, wenn Ihr Körper geerdet ist.
- c **Halten Sie Elektrowerkzeuge von Regen oder Nässe fern.** Das Eindringen von Wasser in ein Elektrowerkzeug erhöht das Risiko eines elektrischen Schlags.
- d **Zweckfremden Sie das Kabel nicht, um das Elektrowerkzeug zu tragen, aufzuhängen oder um den Stecker aus der Steckdose zu ziehen.** Halten Sie das Kabel fern von Hitze, Öl, scharfen Kanten oder sich bewegenden Geräteteilen. Beschädigte oder verwickelte Anschlusskabel erhöhen das Risiko eines elektrischen Schlags.
- e **Wenn Sie mit einem Elektrowerkzeug im Freien arbeiten, verwenden Sie nur Verlängerungskabel, die auch für den Außenbereich geeignet sind.** Die Anwendung eines für den Außenbereich geeigneten Verlängerungskabels verringert das Risiko eines elektrischen Schlags.
- f **Wenn der Betrieb des Elektrowerkzeugs in feuchter Umgebung nicht vermeidbar ist, verwenden Sie einen Fehlerstromschutzschalter.** Der Einsatz eines Fehlerstromschutzschalters vermindert das Risiko eines elektrischen Schlags.

#### 3 Sicherheit von Personen

- a **Seien Sie aufmerksam, achten Sie darauf, was Sie tun, und gehen Sie mit Vernunft an die Arbeit mit einem Elektrowerkzeug. Benutzen Sie kein Elektrowerkzeug, wenn Sie müde sind oder unter dem Einfluss von Drogen, Alkohol oder Medikamenten stehen.** Ein Moment der Unachtsamkeit beim Gebrauch des Elektrowerkzeugs kann zu ernsthaften Verletzungen führen.
- b **Tragen Sie persönliche Schutzausrüstung und immer eine Schutzbrille.** Das Tragen persönlicher Schutzausrüstung, wie Staubmaske,

*rutschfeste Sicherheitsschuhe, Schutzhelm oder Gehörschutz, je nach Art und Einsatz des Elektrowerkzeugs, verringert das Risiko von Verletzungen.*

- c **Vermeiden Sie eine unbeabsichtigte Inbetriebnahme.** Vergewissern Sie sich, dass das Elektrowerkzeug ausgeschaltet ist, bevor Sie es an die Stromversorgung und/oder den Akku anschließen, es aufnehmen oder tragen. Wenn Sie beim Tragen des Elektrowerkzeugs den Finger am Schalter haben oder das Gerät eingeschaltet an die Stromversorgung anschließen, kann dies zu Unfällen führen.
  - d **Entfernen Sie Einstellwerkzeuge oder Schraubenschlüssel, bevor Sie das Elektrowerkzeug einschalten.** Ein Werkzeug oder Schlüssel, der sich in einem drehenden Geräteteil befindet, kann zu Verletzungen führen.
  - e **Vermeiden Sie eine abnormale Körperhaltung.** Sorgen Sie für einen sicheren Stand und halten Sie jederzeit das Gleichgewicht. Dadurch können sie das Elektrowerkzeug in unerwarteten Situationen besser kontrollieren.
  - f **Tragen Sie geeignete Kleidung.** Tragen Sie keine weite Kleidung oder Schmuck. Halten Sie Haare Kleidung und Handschuhe fern von sich bewegenden Teilen. Lockere Kleidung, Handschuhe, Schmuck oder lange Haare können von sich bewegenden Teilen erfasst werden.
  - g **Wenn Staubabsaug- und -auffangeinrichtungen montiert werden können, vergewissern Sie sich, dass diese angeschlossen sind und richtig verwendet werden.** Verwendung einer Staubabsaugung kann Gefährdungen durch Staub verringern.
- 4 **Verwendung und Behandlung des Elektrowerkzeugs**
- a **Überlasten Sie das Gerät nicht.** Verwenden Sie für Ihre Arbeit das dafür bestimmte Elektrowerkzeug. Mit dem passenden Elektrowerkzeug arbeiten Sie besser und sicherer im angegebenen Leistungsbereich.
  - b **Benutzen Sie kein Elektrowerkzeug, dessen Schalter defekt ist.** Ein Elektrowerkzeug, das sich nicht mehr ein- oder ausschalten lässt, ist gefährlich und muss repariert werden.
  - c **Ziehen Sie den Stecker aus der Steckdose und/oder entfernen Sie den Akku, bevor Sie Geräteeinstellungen vornehmen, Zubehörteile wechseln oder das Gerät weglegen.** Diese Vorsichtsmaßnahme verhindert den unbeabsichtigten Start des Elektrowerkzeugs.
  - d **Bewahren Sie unbenutzte Elektrowerkzeuge außerhalb der Reichweite von Kindern auf.** Lassen Sie Personen das Gerät nicht benutzen, die mit diesem nicht vertraut sind oder diese Anweisungen nicht gelesen haben. Elektrowerkzeuge sind gefährlich, wenn sie von unerfahrenen Personen benutzt werden.
  - e **Pflegen Sie Elektrowerkzeuge mit Sorgfalt.** Kontrollieren Sie, ob bewegliche Teile einwandfrei funktionieren und nicht klemmen, ob Teile gebrochen oder so beschädigt sind, dass die Funktion des Elektrowerkzeugs beeinträchtigt ist. Lassen Sie beschädigte Teile vor dem Einsatz des Gerätes reparieren. Viele Unfälle haben ihre Ursache in schlecht gewarteten Elektrowerkzeugen.

- f **Halten Sie Schneidwerkzeuge scharf und sauber.** Sorgfältig gepflegte Schneidwerkzeuge mit scharfen Schneidkanten verkleben sich weniger und sind leichter zu führen.
  - g **Verwenden Sie Elektrowerkzeug, Zubehör, Einsatzwerkzeuge usw. entsprechend diesen Anweisungen.** Berücksichtigen Sie dabei die Arbeitsbedingungen und die auszuführende Tätigkeit. Der Gebrauch von Elektrowerkzeugen für andere als die vorgesehenen Anwendungen kann zu gefährlichen Situationen führen.
- 5 **Gebrauch und Pflege von Akkupacks**
- a **Laden Sie den Akkupack nur mit vom Hersteller freigegebenen Ladegeräten.** Ladegeräte, die nicht für den entsprechenden Akkupack geeignet sind, können zu einem Brand führen.
  - b **Benutzen Sie das Gerät nur mit einem geeigneten Akkupack.** Die Benutzung eines anderen Akkupacks kann zu Verletzungen oder Bränden führen.
  - c **Halten Sie den Akkupack bei Nichtgebrauch fern von metallischen Gegenständen wie Büroklammern, Münzen, Schlüssel, Nägel, Schrauben oder anderen kleinen metallischen Gegenständen, die zu einem Kurzschluss führen können.** Ein Kurzschluss kann zu einem Brand oder einer Explosion führen.
  - d **Unter Umständen kann aus dem Akkupack Flüssigkeit austreten.** Vermeiden Sie den Kontakt. Wenn Sie mit der Flüssigkeit in Kontakt kommen, spülen Sie sie gründlich mit Wasser ab. Wenn Sie die Flüssigkeit in Ihr Auge bekommen, suchen Sie umgehend ärztliche Hilfe auf. Batterieflüssigkeit kann Ausschläge und Brennen auf der Haut verursachen.
- 6 **Service**
- a **Lassen Sie Ihr Elektrowerkzeug nur von qualifiziertem Fachpersonal und nur mit Original-Ersatzteilen reparieren.** Damit wird sichergestellt, dass die Sicherheit des Gerätes erhalten bleibt.

### Sicherheitshinweise für Heckenscheren

- **Halten Sie alle Körperteile vom Schneidmesser fern.** Versuchen Sie nicht, bei laufendem Messer Schnittgut zu entfernen oder zu schneidendes Material festzuhalten. Entfernen Sie eingeklemmtes Schnittgut nur bei ausgeschaltetem Gerät. Ein Moment der Unachtsamkeit bei Benutzung der Heckenschere kann zu schweren Verletzungen führen.
- **Tragen Sie die Heckenschere am Griff bei stillstehendem Messer.** Bei Transport oder Aufbewahrung der Heckenschere stets die Schutzabdeckung aufziehen. Sorgfältiger Umgang mit dem Gerät verringert die Verletzungsgefahr durch das Messer.
- **Halten Sie das Elektrowerkzeug nur an den isolierten Griffflächen, da das Schneidmesser in Berührung mit verborgenen Stromleitungen kommen kann.** Der Kontakt des Schneidmessers mit einer spannungsführenden Leitung kann metallene Geräteteile unter Spannung setzen und zu einem elektrischen Schlag führen.
- **Halten Sie sich während des Betriebs von Leitungen und Kabel in Ihrem Arbeitsbereich fern.** Während des Betriebs, können Leitungen und Ka-

bel von dem Schneidmesser erfasst und durchtrennt werden.

### Zusätzliche Sicherheitshinweise

**⚠ GEFAHR** ● Schwere Verletzungen, wenn vom Schneidmesser Gegenstände geschleudert werden oder sich Draht oder Schnur im Schneidwerkzeug verfängt. Untersuchen Sie den Arbeitsbereich vor der Verwendung gründlich auf Gegenstände wie Steine, Stöcke, Metall, Draht, Knochen oder Spielzeug und entfernen Sie diese. ● Verwenden Sie das Gerät niemals, wenn sich Personen, insbesondere Kinder oder Tiere im Umkreis von 15 m befinden, da die Gefahr besteht, dass vom Schneidmesser Gegenstände geschleudert werden. ● Sie dürfen am Gerät keine Veränderungen vornehmen. ● Schwere Verletzungen durch unkonzentriertes Arbeiten. Verwenden Sie das Gerät nicht, wenn Sie unter dem Einfluss von Drogen, Alkohol oder Medikamenten stehen oder müde sind.

**⚠ WARNUNG** ● Das Gerät ist nicht dafür bestimmt, durch Kinder oder Personen mit eingeschränkten physischen, sensorischen oder geistigen Fähigkeiten oder Personen, die mit diesen Anweisungen nicht vertraut sind, verwendet zu werden. ● Sie brauchen einen unbehinderten Blick auf den Arbeitsbereich, um mögliche Gefahren zu erkennen. Verwenden Sie das Gerät nur bei guter Beleuchtung. ● Stellen Sie vor dem Betrieb sicher, dass das Gerät, alle Bedienelemente und Sicherheitsvorrichtungen ordnungsgemäß funktionieren. Prüfen Sie auf lockere Verschlüsse, stellen Sie sicher, dass alle Schutzabdeckungen und Griffe ordnungsgemäß und sicher befestigt sind. Verwenden Sie das Gerät nicht, wenn der Zustand nicht einwandfrei ist. ● Ersetzen Sie abgenutzte oder beschädigte Teile, bevor Sie das Gerät in Betrieb nehmen. ● Tragen Sie beim Arbeiten mit dem Gerät lange, schwere Hosen, langärmelige Kleidung und rutschfeste Stiefel. Arbeiten Sie nicht barfuß. Tragen Sie keine Sandalen oder kurze Hosen. Vermeiden Sie locker sitzende Kleidung oder Kleidung mit Schnüren und Bändern. ● Rückschlaggefahr durch Verlust des Gleichgewichts. Vermeiden Sie eine abnormale Körperhaltung, sorgen Sie für einen festen, sicheren Stand und halten Sie das Gleichgewicht. ● Halten Sie das Gerät immer mit beiden Händen. Halten Sie den vorderen Griff mit der einen Hand fest. Mit der anderen Hand halten Sie den hinteren Griff fest, bedienen die Entriegelungstaste und den Geräteschalter. ● Sie müssen bei der Verwendung des Geräts den mitgelieferten Tragegurt tragen. Der Tragegurt ist mit einem Schnellverschluss ausgestattet. Der Tragegurt hilft Ihnen, das Gerät beim Senken nach dem Schnitt zu kontrollieren und das Gewicht des Geräts während des Schneidens abzufangen. ● Machen Sie sich vor der Benutzung des Geräts mit dem Tragegurt und dem Schnellverschluss vertraut. Tragen Sie keine Kleidung über dem Tragegeschirr und behindern Sie auch anderweitig niemals den Zugriff zum Schnellverschluss. ● Stromschlaggefahr. Arbeiten Sie mit dem Gerät nicht innerhalb eines Umkreises von 10 m um Freileitungen. ● Verwenden Sie das Gerät nicht in der Nähe von Pfosten, Zäunen, Gebäuden oder anderen unbeweglichen Gegenständen. ● Die Messer des Geräts sind scharf. Tragen Sie feste Schutzhandschuhe und arbeiten Sie vorsichtig, wenn Sie Montieren, Austauschen, Reinigen oder den Sitz von Schrauben prüfen. ● Ersetzen Sie abgenutzte oder beschädigte Teile, bevor Sie das Gerät in Betrieb nehmen. ● Stoppen Sie

das Gerät sofort und prüfen Sie auf Schäden bzw. identifizieren Sie die Ursache der Vibration, wenn das Gerät heruntergefallen ist, einen Schlag erhalten hat oder ungewöhnlich vibriert. Lassen Sie Schäden durch den autorisierten Kundendienst reparieren oder das Gerät austauschen. ● Prüfen Sie vor jeder Verwendung, dass die Schaltverbindung der Stange und das Schneidwerkzeug sicher befestigt sind. ● Prüfen Sie, bevor Sie eine Hecke oder einen Busch schneiden, ob sich Personen oder Tiere hinter oder in diesen befinden. ● Schalten Sie den Motor aus, entfernen Sie den Akkupack und stellen Sie sicher, dass alle beweglichen Teile vollständig angehalten sind:

- Bevor Sie die Arbeitsposition des Schneidwerks einstellen.
- Bevor Sie das Gerät reinigen oder eine Blockierung entfernen.
- Bevor Sie das Gerät unbeaufsichtigt lassen.
- Bevor Sie das Gerät prüfen, warten oder an dem Gerät arbeiten.

**⚠ VORSICHT** ● Tragen Sie vollen Augen- und Gehörschutz. ● Tragen Sie bei Arbeiten in Bereichen, wo die Gefahr herabfallender Gegenstände besteht, einen Kopfschutz. ● Verletzungsgefahr, wenn locker sitzende Kleidung, Haare oder Schmuck von beweglichen Teilen des Geräts erfasst wird. Halten Sie Kleidung und Schmuck von beweglichen Teilen der Maschine fern. Binden Sie lange Haare zurück. ● Stellen Sie vor dem Start des Geräts sicher, dass die Schneidwerkzeuge mit nichts in Kontakt geraten können. ● Verwenden Sie das Gerät nicht auf Leitern oder instabilen Untergründen. ● Gehörschutz kann Ihre Fähigkeit Warntöne zu hören einschränken, achten Sie daher auf mögliche Gefahren in der Nähe und im Arbeitsbereich. ● Der Lärm des Geräts kann Ihre Fähigkeit zu hören einschränken, achten Sie daher auf mögliche Gefahren in der Nähe und im Arbeitsbereich.

**ACHTUNG** ● Führen Sie das Gerät nicht mit Gewalt durch dichtes Strauchwerk. Dadurch können die Schneidwerkzeuge blockieren und langsamer werden. Verringern Sie die Arbeitsgeschwindigkeit, wenn die Schneidwerkzeuge blockieren. ● Schneiden Sie keine Äste und Zweige, die offensichtlich zu groß sind, um zwischen die Schneidblätter zu passen. Verwenden Sie eine Hand- oder Astsäge ohne Motor, um größere Äste und Zweige zu schneiden.

### Sicherer Transport und Lagerung

**⚠ WARNUNG** ● Schalten Sie das Gerät aus, lassen Sie es abkühlen und entfernen Sie den Akkupack, bevor Sie es lagern oder transportieren.

**⚠ VORSICHT** ● Um Unfälle oder Verletzungen zu vermeiden, dürfen Sie das Gerät nur mit installiertem Messerschutz und entnommenem Akku transportieren und lagern. ● Verletzungsgefahr und Schäden am Gerät. Sichern Sie das Gerät beim Transport gegen Bewegung oder Fallen. ● Lagern Sie den Akkupack zur Sicherheit getrennt vom Gerät.

**ACHTUNG** ● Entfernen Sie alle Fremdkörper vom Gerät, bevor Sie es transportieren oder lagern. ● Lagern Sie das Gerät an einem trockenen und gut belüfteten Ort, der Kindern keinen Zugang bietet. Halten Sie das Gerät von korrodierend wirkenden Stoffen, wie Gartenchemikalien fern. ● Lagern Sie das Gerät nicht im Außenbereich.



## Sichere Wartung und Pflege

**⚠️ WARNUNG** • Schalten Sie den Motor aus, entfernen Sie den Akkupack und stellen Sie sicher, dass alle beweglichen Teile vollständig angehalten sind:

- Bevor Sie das Gerät reinigen oder warten.
- Bevor Sie Zubehörteile wechseln.
- Verletzungsgefahr durch scharfe Schneidwerkzeuge. Lassen Sie beim Entfernen oder Anbringen des Messerschutzes, dem Reinigen und Ölen des Geräts besondere Sorgfalt walten.
- Stellen Sie sicher, dass das Gerät in einem sicheren Zustand ist, indem Sie in regelmäßigen Abständen prüfen, ob Bolzen, Muttern und Schrauben fest angezogen sind.
- Entfernen Sie nach jeder Verwendung den Schmutz mit einer harten Bürste von den Schneidwerkzeugen und tragen Sie zum Rostschutz ein geeignetes Öl auf, bevor Sie den Messerschutz wieder anbringen. Der Hersteller empfiehlt als Rostschutz und zum Ölen ein Spray zu verwenden. Fragen Sie Ihren Kundendienst nach einem geeigneten Spray. Sie können die Schneidwerkzeuge vor jeder Benutzung auf die beschriebene Weise ölen.

**⚠️ VORSICHT** • Verwenden Sie nur Zubehör und Ersatzteile, die vom Hersteller freigegeben sind. Original-Zubehör und Original-Ersatzteile bieten die Gewähr für einen sicheren und störungsfreien Betrieb des Geräts.

**ACHTUNG** • Reinigen Sie das Produkt nach jeder Verwendung mit einem weichen, trockenen Tuch.

**Hinweis** • Service- und Wartungsarbeiten dürfen nur von entsprechend qualifiziertem und speziell geschultem Fachpersonal durchgeführt werden. Wir empfehlen, das Produkt zur Reparatur an ein autorisiertes Service-Center zu senden. • Sie dürfen nur die in dieser Betriebsanleitung beschriebenen Einstellungen und Reparaturen durchführen. Kontaktieren Sie Ihren autorisierten Kundendienst für darüber hinaus gehende Reparaturen.

## Restrisiken

### ⚠️ WARNUNG

- Auch wenn das Gerät wie vorgeschrieben verwendet wird, bleiben gewisse Restrisiken bestehen. Die folgenden Gefahren können bei der Benutzung des Geräts entstehen:
- Verletzungen durch Kontakt mit den Schneidwerkzeugen. Halten Sie Schneidwerkzeuge fern vom Körper. Verwenden Sie den Messerschutz, wenn Sie nicht schneiden.
- Vibration kann Verletzungen verursachen. Verwenden Sie für jede Arbeit das richtige Werkzeug, verwenden Sie die vorgesehenen Griffe und schränken Sie die Arbeitszeit und Exposition ein.
- Lärm kann zu Hörschäden führen. Tragen Sie einen Gehörschutz und schränken Sie die Belastung ein.

## Risikoverringerung

### ⚠️ VORSICHT

- Längere Benutzungsdauer des Geräts kann zu vibrationsbedingten Durchblutungsstörungen in den Händen führen. Eine allgemein gültige Dauer für die Benutzung kann nicht festgelegt werden, weil diese von mehreren Einflussfaktoren abhängt:
- Persönliche Veranlagung zu schlechter Durchblutung (häufig kalte Finger, Fingerkribbeln)

- Niedrige Umgebungstemperatur. Tragen Sie warme Handschuhe zum Schutz der Hände.
- Durch festes Zugreifen behinderte Durchblutung.
- Ununterbrochener Betrieb ist schädlicher als durch Pausen unterbrochener Betrieb. Bei regelmäßiger, lang andauernder Benutzung des Geräts und bei wiederholtem Auftreten von Symptomen, wie z. B. Fingerkribbeln, kalte Finger, sollten Sie einen Arzt aufsuchen.

## Bestimmungsgemäße Verwendung

- Die Akku-Heckenschere mit Verlängerung ist nur für den Privatgebrauch bestimmt.
- Das Gerät ist nur zum Einsatz im Freien vorgesehen.
- Aus Sicherheitsgründen muss das Gerät immer mit beiden Händen sicher gehalten werden.
- Das Gerät ist zum Schneiden von Hecken, Büschen und ähnlichen Pflanzen vorgesehen. Der Benutzer steht dabei sicher auf dem Boden.
- Das Gerät darf maximal bis 2,93 m verlängert werden.
- Das Gerät darf nur in trockener, gut beleuchteter Umgebung verwendet werden.

Jede andere Verwendung, z. B. das Schneiden von Gras, Bäumen und Ästen ist unzulässig.

## Umweltschutz



Die Verpackungsmaterialien sind recyclebar. Bitte Verpackungen umweltgerecht entsorgen.



Elektrische und elektronische Geräte enthalten wertvolle recyclebare Materialien und oft Bestandteile wie Batterien, Akkus oder Öl, die bei falschem Umgang oder falscher Entsorgung eine potentielle Gefahr für die menschliche Gesundheit und die Umwelt darstellen können. Für den ordnungsgemäßen Betrieb des Geräts sind diese Bestandteile jedoch notwendig. Mit diesem Symbol gekennzeichnete Geräte dürfen nicht mit dem Hausmüll entsorgt werden.

## Hinweise zu Inhaltsstoffen (REACH)

Aktuelle Informationen zu Inhaltsstoffen finden Sie unter: [www.kaercher.de/REACH](http://www.kaercher.de/REACH)

## Zubehör und Ersatzteile

Nur Original-Zubehör und Original-Ersatzteile verwenden, sie bieten die Gewähr für einen sicheren und störungsfreien Betrieb des Geräts.

Informationen über Zubehör und Ersatzteile finden Sie unter [www.kaercher.com](http://www.kaercher.com).

## Lieferumfang

Der Lieferumfang des Geräts ist auf der Verpackung abgebildet. Prüfen Sie beim Auspacken den Inhalt auf Vollständigkeit. Bei fehlendem Zubehör oder bei Transportschäden benachrichtigen Sie bitte Ihren Händler.

## Sicherheitseinrichtungen

### ⚠️ VORSICHT

**Fehlende oder veränderte Sicherheitseinrichtungen** dienen Ihrem Schutz. Verändern oder umgehen Sie niemals Sicherheitseinrichtungen.

## Entriegelungstaste









Die Entriegelungstaste Geräteschalter am hinteren Handgriff stellt die Zweihandbedienung sicher. Die Entriegelungstaste blockiert den Geräteschalter und ver-

hindert somit das unkontrollierte Anlaufen der Heckenschere.

### Messerschutz

Der Messerschutz ist ein wichtiger Bestandteil der Sicherheitseinrichtungen der Heckenschere. Ein beschädigter Messerschutz darf nicht mehr verwendet werden und muss umgehend ersetzt werden.

### Symbole auf dem Gerät

	Allgemeines Warnzeichen
	Lesen Sie vor der Inbetriebnahme die Betriebsanleitung und alle Sicherheits-hinweise.
	Tragen Sie bei der Arbeit mit dem Gerät einen geeigneten Kopf-, Augen- und Ge-hörschutz.
	Tragen Sie bei der Arbeit mit dem Gerät rutschfeste Sicherheitsschuhe.
	Tragen Sie bei der Arbeit mit dem Gerät rutschfeste und strapazierfähige Hand-schuhe.
	Setzen Sie das Gerät weder Regen noch feuchten Bedingungen aus.
	Ziehen: Schnellverschluss
	Verletzungsgefahr. Nicht die scharfen Schneidwerkzeuge berühren.
	Elektrische Gefährdung. Halten Sie bei der Arbeit mit dem Gerät einen Mindest-abstand von 10 m zu Freileitungen.
	Gefahr durch geschleuderte Gegenstände. Halten Sie Zuschauer, insbesondere Kinder und Haustiere mindestens 15 m vom Arbeitsbereich entfernt.
	Der auf dem Etikett angegebene garantierte Schalldruckpegel beträgt 95 dB.

### Gerätebeschreibung

In dieser Betriebsanleitung wird die maximale Ausstattung beschrieben. Je nach Modell gibt es Unterschiede im Lieferumfang (siehe Verpackung).

**Bild siehe Grafikseiten**

#### Abbildung A

- ① Geräteschalter
- ② Entriegelungstaste Geräteschalter

- ③ Oberer Schaft
- ④ Schwenkknopf
- ⑤ Schneidblatt
- ⑥ Drehmanschette
- ⑦ Verlängerungseinsatz
- ⑧ Öse für Tragegurt
- ⑨ Unterer Schaft
- ⑩ Entriegelungstaste Akkupack
- ⑪ Typenschild
- ⑫ Tragegurt
- ⑬ Messerschutz
- ⑭ Schnittgutkehrer
- ⑮ \*Schnellladegerät Battery Power 18V
- ⑯ \*Akkupack Battery Power 18V

\* optional

### Akkupack

Das Gerät kann mit einem 18 V Kärcher Battery Power Akkupack betrieben werden.

### Inbetriebnahme

#### ⚠ WARNUNG

##### **Unkontrollierter Anlauf**

*Lebensgefahr durch Schnittverletzung*

*Nehmen Sie bei allen vorbereitenden Maßnahmen den Akku aus dem Gerät.*

#### Verlängerungseinsatz montieren

Bei Bedarf kann das Gerät mit dem mitgelieferten Ver-längerungseinsatz verlängert werden.

#### Abbildung B

#### ACHTUNG

##### **Schmutz an den Verbindungsstellen**

*Schäden am Gerät, wenn bei der Montage Schmutz zwischen die Verbindungsstellen von Verlängerungs-einsatz und Gerät gelangt.*

*Kontrollieren Sie die Verbindungsstellen auf Ver-schmutzungen und entfernen Sie diese vor dem Zu-sammenbau.*

*Legen Sie demontierte Verbindungsteile nur auf saube-ren Untergründen ab.*

1. Die Drehmanschette am unteren Schaft zum Lösen nach links drehen.
2. Den Verlängerungseinsatz einsetzen und die Drehmanschette zum Befestigen nach rechts drehen.
3. Oberen Schaft in den Verlängerungseinsatz einset-zen und die Drehmanschette zum Befestigen nach rechts drehen.

#### Schnittgutkehrer montieren

1. Den Schnittgutkehrer montieren.

#### Abbildung C

#### Tragegurt einhängen

Der Tragegurt hilft, das Gerät nach dem Schnitt kontrolliert zu senken und das Gewicht des Geräts während der Nutzung abzufangen.

#### Abbildung D

1. Die Haken des Tragegurts in die Ösen am Griff und am Schaft einhängen. Den Tragegurt über eine Schulter hängen. Darauf achten, dass der Tragegurt im Gefahrenfall schnell gelöst werden kann.

### Akku einsetzen

## ACHTUNG

### **Verschmutzte Kontakte**

Schäden an Gerät und Akku

Prüfen Sie Akkuaufnahme und Kontakte vor dem Einsetzen auf Verschmutzung und reinigen Sie diese gegebenenfalls.

### **Abbildung E**

1. Akku in die Aufnahme schieben, bis er hörbar einrastet.

## Bedienung

Wir empfehlen Erstbenutzern sich vor der Arbeit mit der Heckenschere von einer erfahrenen Person einweisen zu lassen und die Handhabung und Techniken zu üben.

### Schwenkkopf einstellen

Der Winkel zwischen Stiel / Verlängerungseinsatz und Heckenschere kann an die Arbeitsbedingungen angepasst werden.

### **Abbildung F**

## ⚠ VORSICHT

### **Scharfes Schneidmesser**

Schnittverletzungen

Tragen Sie bei allen Arbeiten am Schneidmesser Schutzhandschuhe.

1. Messerschutz montieren.
2. Stiel / Verlängerungseinsatz parallel zum Boden ausrichten.
3. Mit einer Hand den Schwenkknopf drücken.

### **Abbildung H**

## ⚠ WARNUNG

**Schnittverletzungen beim Kontakt mit der scharfen Klinge**

Bewegen Sie niemals das Schneidblatt mit der Hand.

4. Mit der anderen Hand den Stiel / Verlängerungseinsatz bewegen bis der gewünschte Winkel eingestellt ist.
5. Schwenkknopf loslassen.

### Gerät einschalten

1. Die Entriegelungstaste Geräteschalter drücken.
2. Den Geräteschalter drücken. Das Gerät läuft an.
3. Den Geräteschalter loslassen. Das Gerät stoppt.

### Bedienung

## ⚠ VORSICHT

**Verletzungsgefahr durch scharfe Messer**

Tragen Sie bei allen Arbeiten am Gerät eine Schutzbrille und Schutzhandschuhe.

## ⚠ WARNUNG

**Verletzungsgefahr infolge unkontrollierter Bewegungen des Geräts**

Halten Sie das Gerät immer mit beiden Händen fest. Tragen Sie immer den Tragegurt.

1. Das Schnittgut auf Fremdkörper wie Papier, Folien oder Drähte prüfen und diese ggf. entfernen.
2. Den Messerschutz entfernen.

### **Abbildung J**

3. Das Gerät einschalten, siehe Kapitel *Gerät einschalten*.
4. Hecke trimmen.

### **Abbildung K**

### Akkupack entfernen

## Hinweis

Entfernen Sie bei längeren Arbeitsunterbrechungen den Akkupack aus dem Gerät und sichern Sie ihn gegen unbefugte Nutzung.

1. Die Entriegelungstaste Akkupack drücken, um den Akkupack zu entriegeln.

### **Abbildung L**

2. Den Akkupack aus dem Gerät entnehmen.

### Betrieb beenden

1. Den Akkupack aus dem Gerät entfernen (siehe Kapitel *Akkupack entfernen*).
2. Das Gerät reinigen (siehe Kapitel *Reinigung des Geräts*).

## Transport

## ⚠ VORSICHT

**Nichtbeachtung des Gewichts**

Verletzungs- und Beschädigungsgefahr

Beachten Sie beim Transport das Gewicht des Geräts.

## ⚠ VORSICHT

**Unkontrollierter Anlauf**

Schnittverletzungen

Nehmen Sie den Akku vor dem Transport aus dem Gerät.

Transportieren Sie die Heckenschere nur mit angebrachtem Messerschutz.

1. Den Akkupack entfernen, siehe Kapitel *Akkupack entfernen*.
2. Den Messerschutz montieren.
3. Ggf. den Verlängerungseinsatz demontieren.

### **Abbildung M**

- a Obere Drehmanschette nach links drehen.
- b Den Verlängerungseinsatz aus dem oberen Schaft nehmen.
- c Untere Drehmanschette nach links drehen.
- d Den Verlängerungseinsatz aus dem unteren Schaft nehmen.

## Lagerung

## ACHTUNG

**Feuchte Umgebung**

Korrosion

Lagern Sie das Gerät nur in Innenräumen.

## ⚠ VORSICHT

**Nichtbeachtung des Gewichts**

Verletzungs- und Beschädigungsgefahr

Beachten Sie bei der Lagerung das Gewicht des Geräts.

## ⚠ VORSICHT

**Unkontrollierter Anlauf**

Schnittverletzungen

Nehmen Sie den Akku vor dem Transport aus dem Gerät.

Lagern Sie die Heckenschere nur mit angebrachtem Messerschutz.

Vor jeder Lagerung das Gerät reinigen (siehe Kapitel *Reinigung des Geräts*).

- Den Akkupack entfernen, siehe Kapitel *Akkupack entfernen*.
- Den Messerschutz montieren.  
**Abbildung G**
- Ggf. den Verlängerungseinsatz demontieren.  
**Abbildung M**
  - Obere Drehmanschette nach links drehen.
  - Den Verlängerungseinsatz aus dem oberen Schaft nehmen.
  - Untere Drehmanschette nach links drehen.
  - Den Verlängerungseinsatz aus dem unteren Schaft nehmen.
- Das Gerät an einem trockenen und gut belüfteten Ort lagern. Von korrodierend wirkenden Stoffen wie Gartenchemikalien und Enteisungssalzen fernhalten.

## Pflege und Wartung

### ⚠ VORSICHT

#### Unkontrollierter Anlauf

Schnittverletzungen

Nehmen Sie vor allen Arbeiten am Gerät den Akku aus dem Gerät.

### ⚠ VORSICHT

#### Verletzungsgefahr durch scharfe Messer

Tragen Sie bei allen Arbeiten am Gerät eine Schutzbrille und Schutzhandschuhe.

## Reinigung des Geräts

### ACHTUNG

#### Falsche Reinigung

Schäden am Gerät

Reinigen Sie das Gerät mit einem feuchten Tuch.

Verwenden Sie keine lösungsmittelhaltigen Reinigungsmittel.

Tauchen Sie das Gerät nicht in Wasser.

Reinigen Sie das Gerät nicht mit Schlauch- oder Hochdruckwasserstrahl.

**Abbildung N**

- Das Gerät abkühlen lassen.
- Messer und Motorgehäuse mit einer Bürste von Pflanzresten und Schmutz befreien.
- Die Lüftungsschlitze des Geräts mit einer Bürste reinigen.

## Verschraubung Messer prüfen

### ⚠ VORSICHT

#### Gelockerte Verschraubung

Schnittverletzungen durch unkontrollierte Bewegungen des Messers

Prüfen Sie regelmäßig die Verschraubung des Messers auf festen Sitz.

#### Abbildung O

- Die Schrauben / Muttern auf festen Sitz prüfen.
- Gelockerte Schrauben / Muttern festziehen.

## Ölen der Messerklingen

Um die Messerqualität zu erhalten, sollten die Messerklingen nach jeder Verwendung geölt werden.

### Hinweis

Sie erhalten ein sehr gutes Ergebnis, wenn Sie dünnflüssiges Maschinenöl oder Sprühöl verwenden.

#### Abbildung P

- Das Gerät auf eine ebene Unterlage legen.
- Das Öl auf die Oberseite der Messerklingen auftragen.

## Schärfen der Messerklingen

### Hinweis

Entfernen Sie beim Schärfen so wenig Material wie möglich und erhalten Sie den ursprünglichen Winkel des Klingenzahns.

### ⚠ VORSICHT

#### Scharfe Messer

Schnittverletzungen

Tragen Sie beim Schärfen der Messerklingen geeignete Schutzhandschuhe.

- Das Messer in einen Schraubstock einspannen.
- Die freiliegende Seite der Klingenzähne mit einer Feile schärfen.
- Das Messer vorsichtig von Hand weiterschieben, bis die ungeschärften Klingenzähne zugänglich werden.
- Die freiliegende Seite aller Klingenzähne mit einer Feile schärfen.

## Hilfe bei Störungen

Störungen haben oft einfache Ursachen, die Sie mit Hilfe der folgenden Übersicht selbst beheben können. Im Zweifelsfall oder bei hier nicht genannten Störungen wenden Sie sich bitte an den autorisierten Kundendienst.

Mit zunehmender Alterung wird sich die Kapazität des Akkupacks auch bei guter Pflege verringern, sodass auch im vollgeladenen Zustand nicht mehr die volle Laufzeit erreicht wird. Dies stellt keinen Mangel dar.

Fehler	Ursache	Behebung
Gerät läuft nicht an	Akkupack ist nicht richtig eingesetzt.	● Akkupack in die Aufnahme schieben bis er einrastet.
	Akkupack ist leer.	● Akkupack aufladen.
	Akkupack ist defekt.	● Akkupack austauschen.
Gerät stoppt während des Betriebs	Messer mit Schnittgut blockiert.	● Schnittgut aus Messer entfernen.
	Der Akku ist überhitzt	● Die Arbeit unterbrechen und warten bis die Akkutemperatur wieder im Normalbereich liegt.
	Der Motor ist überhitzt	● Die Arbeit unterbrechen und den Motor abkühlen lassen.

Fehler	Ursache	Behebung
<b>Probleme bei der Montage des Verlängerungseinsatzes</b>	Verschmutzte Verbindungsstellen	<ul style="list-style-type: none"> <li>Die Enden des Verlängerungseinsatzes und der Geräteschäfte von anhaftendem Schmutz reinigen.</li> <li>Das Gerät und den Verlängerungseinsatz nur auf sauberen Untergründen ablegen.</li> </ul>

## Garantie

In jedem Land gelten die von unserer zuständigen Vertriebsgesellschaft herausgegebenen Garantiebedingungen. Etwaige Störungen an Ihrem Gerät beseitigen wir innerhalb der Garantiefrist kostenlos, sofern ein Material- oder Herstellungsfehler die Ursache sein sollte. Im Garantiefall wenden Sie sich bitte mit Kaufbeleg an Ihren Händler oder die nächste autorisierte Kundendienststelle.

(Adresse siehe Rückseite)

## Technische Daten

		PHG 18-45 Battery
<b>Leistungsdaten Gerät</b>		
Nennspannung	V	18
Leerlaufdrehzahl	/min	1350
Schnittlänge	cm	45
Zahnabstand	mm	18
Arbeitsreichweite (max.)	m	2,9
<b>Vibrationsgrad gemäß EN ISO 10517:2019</b>		
Hand-Arm-Vibrationswert vorderer Handgriff	m/s <sup>2</sup>	1,5
Hand-Arm-Vibrationswert hinterer Handgriff	m/s <sup>2</sup>	1,4
Unsicherheit	m/s <sup>2</sup>	1,5
<b>Schalleistungspegel gemäß EN ISO 10517:2019</b>		
Schalldruckpegel L <sub>pA</sub>	dB(A)	84,2
Unsicherheit K <sub>pA</sub>	dB(A)	3,0
Schalleistungspegel L <sub>WA</sub>	dB(A)	93,5
Unsicherheit K <sub>WA</sub>	dB(A)	1,4
<b>Maße und Gewichte</b>		
Länge x Breite x Höhe	mm	2967 x 122 x 250
Gewicht (ohne Akkupack)	kg	4,3

Technische Änderungen vorbehalten.

## Vibrationswert

### **⚠ WARNUNG**

Der angegebene Vibrationswert wurde mit einem Standard-Testverfahren gemessen und darf zum Vergleich der Geräte verwendet werden.

Der angegebene Vibrationswert darf in einer vorläufigen Bewertung der Belastung verwendet werden.

In Abhängigkeit von der Art und Weise, wie das Gerät verwendet wird, kann die Schwingungsemission während der momentanen Benutzung des Geräts vom angegebenen Gesamtwert abweichen.

## EU-Konformitätserklärung

Hiermit erklären wir, dass die nachfolgend bezeichnete Maschine aufgrund ihrer Konzipierung und Bauart sowie in der von uns in Verkehr gebrachten Ausführung den einschlägigen grundlegenden Sicherheits- und Gesundheitsanforderungen der EU-Richtlinien entspricht. Bei einer nicht mit uns abgestimmten Änderung der Maschine verliert diese Erklärung ihre Gültigkeit.

Produkt: Akku-Heckenschere mit Verlängerung

Typ: 1.444-210.0

### Einschlägige EU-Richtlinien

2006/42/EG (+2009/127/EG)

2014/30/EU

2000/14/EG (+2005/88/EG)

2011/65/EU

### Angewandte harmonisierte Normen

EN 60745-1:2009+A11:2010

EN ISO 10517:2019

EN 55014-1: 2017

EN 55014-2: 2015

EN 50581: 2012

### Angewandtes Konformitätsbewertungsverfahren

2000/14/EG und geändert durch 2005/88/EG:

Anhang V

### Schalleistungspegel dB(A)

Gemessen: 93,5

Garantiert: 95

Die Unterzeichnenden handeln im Auftrag und mit Vollmacht des Vorstands.



H. Jenner

Chairman of the Board of Management



S. Reiser

Director Regulatory Affairs & Certification

Dokumentationsbevollmächtigter: S. Reiser

Alfred Kärcher SE & Co. KG

Alfred-Kärcher-Str. 28 - 40

71364 Winnenden (Germany)

Tel.: +49 7195 14-0

Fax: +49 7195 14-2212

Winnenden, 2018/10/01



## Contents

General notes .....	13
Safety instructions .....	13
Intended use .....	15
Environmental protection .....	16
Accessories and spare parts .....	16
Scope of delivery .....	16
Safety devices .....	16
Symbols on the device .....	16
Description of the device .....	16
Initial startup .....	17
Operation .....	17
Transport .....	18
Storage .....	18
Care and service .....	18
Troubleshooting guide .....	19
Warranty .....	19
Technical data .....	19
EU Declaration of Conformity .....	19

## General notes



Read these safety instructions, these original instructions, the safety instructions provided with the battery pack and the original instructions supplied with the battery pack/standard charger before using the device for the first time. Act in accordance with them. Keep the booklets for future reference or for future owners.

In addition to the notes in the operating instructions, you also need to take into consideration the general safety regulations and accident prevention guidelines applicable by law.

## Safety instructions

### Hazard levels

#### DANGER

- Indication of an imminent threat of danger that will lead to severe injuries or even death.

#### WARNING

- Indication of a potentially dangerous situation that may lead to severe injuries or even death.

#### CAUTION

- Indication of a potentially dangerous situation that may lead to minor injuries.

#### ATTENTION

- Indication of a potentially dangerous situation that may lead to damage to property.

### General Power Tool Safety Instructions

#### WARNING

- **Read all safety warnings and all instructions.** Failure to follow the warnings and instructions may result in electric shock, fire and/or serious injury. **Save all warnings and instructions for future reference.**

The term "power tool" in the warnings refers to your mains-operated (corded) power tool or battery-operated (cordless) power tool.

- 1 Work area safety
  - a **Keep work area clean and well lit.** Cluttered or dark areas invite accidents.

- b **Do not operate power tools in explosive atmospheres, such as in the presence of flammable liquids, gases or dust.** Power tools create sparks which may ignite the dust or fumes.
  - c **Keep children and bystanders away while operating a power tool.** Distractions can cause you to lose control.
- 2 **Electrical safety**
    - a **Power tool plugs must match the outlet. Never modify the plug in any way. Do not use any adapter plugs with earthed (grounded) power tools.** Unmodified plugs and matching outlets will reduce the risk of electric shock.
    - b **Avoid body contact with earthed or grounded surfaces such as pipes, radiators, ranges and refrigerators.** There is an increased risk of electric shock if your body is earthed or grounded.
    - c **Do not expose power tools to rain or wet conditions.** Water entering a power tool will increase the risk of electric shock.
    - d **Do not abuse the cord. Never use the cord for carrying, pulling or unplugging the power tool. Keep cord away from heat, oil, sharp edges or moving parts.** Damaged or entangled cords increase the risk of electric shock.
    - e **When operating a power tool outdoors, use an extension cord suitable for outdoor use.** Use of a cord suitable for outdoor use reduces the risk of electric shock.
    - f **If operating a power tool in a damp location is unavoidable, use a residual current device (RCD) protected supply.** Use of an RCD reduces the risk of electric shock.
  - 3 **Personal safety**
    - a **Stay alert, watch what you are doing and use common sense when operating a power tool. Do not use a power tool while you are tired or under the influence of drugs, alcohol or medication.** A moment of inattention while operating power tools may result in serious personal injury.
    - b **Use personal protective equipment. Always wear eye protection.** Protective equipment such as dust mask, non-skid safety shoes, hard hat, or hearing protection used for appropriate conditions will reduce personal injuries.
    - c **Prevent unintentional starting. Ensure the switch is in the off-position before connecting to power source and/or battery pack, picking up or carrying the tool. Carrying power tools with your finger on the switch or energising power tools that have the switch on invites accidents.**
    - d **Remove any adjusting key or wrench before turning the power tool on. A wrench or a key left attached to a rotating part of the power tool may result in personal injury.**
    - e **Do not overreach. Keep proper footing and balance at all times.** This enables better control of the power tool in unexpected situations.
    - f **Dress properly. Do not wear loose clothing or jewellery. Keep your hair, clothing and gloves away from moving parts. Loose clothes, jewellery or long hair can be caught in moving parts.**
    - g **If devices are provided for the connection of dust extraction and collection facilities, ensure these are connected and properly used.** Use of dust collection can reduce dust-related hazards.
  - 4 **Power tool use and care**

- a **Do not force the power tool. Use the correct power tool for your application.** *The correct power tool will do the job better and safer at the rate for which it was designed.*
  - b **Do not use the power tool if the switch does not turn it on and off.** *Any power tool that cannot be controlled with the switch is dangerous and must be repaired.*
  - c **Disconnect the plug from the power source and/or the battery pack from the power tool before making any adjustments, changing accessories, or storing power tools.** *Such preventive safety measures reduce the risk of starting the power tool accidentally.*
  - d **Store idle power tools out of the reach of children and do not allow persons unfamiliar with the power tool or these instructions to operate the power tool.** *Power tools are dangerous in the hands of untrained users.*
  - e **Maintain power tools. Check for misalignment or binding of moving parts, breakage of parts and any other condition that may affect the power tool's operation. If damaged, have the power tool repaired before use.** *Many accidents are caused by poorly maintained power tools.*
  - f **Keep cutting tools sharp and clean.** *Properly maintained cutting tools with sharp cutting edges are less likely to bind and are easier to control.*
  - g **Use the power tool, accessories and tool bits etc. in accordance with these instructions, taking into account the working conditions and the work to be performed.** *Use of the power tool for operations different from those intended could result in a hazardous situation.*
  - 5 **Battery tool use and care**
    - a **Recharge only with the charger specified by the manufacturer.** *A charger that is suitable for one type of battery pack may create a risk of fire when used with another battery pack.*
    - b **Use power tools only with specifically designated battery packs.** *Use of any other battery packs may create a risk of injury and fire.*
    - c **When battery pack is not in use, keep it away from other metal objects, like paperclips, coins, keys, nails, screws or other small metal objects that can make a connection from one terminal to another.** *Shorting the battery terminals together may cause burns or a fire.*
    - d **Under abusive conditions, liquid may be ejected from the battery; avoid contact. If liquid accidentally occurs, flush with water. If liquid contacts eyes, additionally seek medical help.** *Liquid ejected from the battery may cause irritation or burns.*
  - 6 **Service**
    - a **Have your power tool serviced by a qualified repair person using only identical replacement parts.** *This will ensure that the safety of the power tool is maintained.*
- **Carry the hedge trimmer by the handle with the cutter blade stopped. When transporting or storing the hedge trimmer always fit the cutting device cover.** *Proper handling of the hedge trimmer will reduce possible personal injury from the cutter blades.*
  - **Hold the power tool by insulated gripping surfaces only, because the cutter blade may contact hidden wiring or its own cord.** *Cutter blades contacting a "live" wire may make exposed metal parts of the power tool "live" and could give the operator an electric shock.*
  - **Keep cable away from cutting area.** *During operation the cable may be hidden in shrubs and can be accidentally cut by the blade.*

### Additional safety instructions

**⚠ DANGER** ● Severe injuries when objects are flung by the cutting blade or when the cutting tool becomes entangled in wires or cords. Inspect the work area thoroughly for objects such as stones, sticks, metal, wires, bones or toys and remove these before using the device. ● Never use the device when persons, especially children, are within a radius of 15 m of the working area, because the danger exists of objects being flung out by the cutting blade. ● No changes may be made to the device. ● Severe injuries through a lack of concentration when working. Do not use the device when under the influence of drugs, alcohol, or medication, or when you are tired.

**⚠ WARNING** ● The device is not intended for use by children, persons with restricted physical, sensory or mental abilities or persons unfamiliar with these instructions. ● You need an unobstructed view of the work area in order to be able to recognise any potential dangers. Use the device only under good lighting conditions. ● Before operation, make sure the device, all control elements, and safety devices are working properly. Check for loose locks, make sure all protective covers and handles are properly and securely fastened. Only use the device when it is in a correct condition. ● Replace any worn or damaged parts before operating the device. ● Wear long, heavy trousers, clothing with long arms and non-slip boots when working with the device. Do not work barefoot. Do not wear sandals or short trousers. Avoid wearing loose clothing or clothing with cords and straps. ● Risk of kickback due to loss of balance. Avoid an abnormal posture, keep a stable, safe footing and maintain your balance. ● Always hold the device with both hands. Hold the front handle with one hand. With the other hand hold the rear handle, operate the trigger lockout button and the trigger. ● You must wear the carrying belt provided when using the device. The carrying belt is fitted with a quick-release buckle. The carrying belt helps you to control the device when it is lowered after cutting and to hold the weight of the device during cutting. ● Familiarize yourself with the carrying belt and the quick-release buckle before using the device. Do not wear clothing over the carrying belt or otherwise interfere with access to the quick release buckle. ● Risk of electric shock. Do not work with the device within 10 m of overhead lines. ● Do not operate the device in the vicinity of posts, fences, buildings or other immovable objects. ● The blades on the device are sharp. Wear sturdy protective gloves and work carefully when installing, replacing, cleaning or checking the seating of screws. ● Replace any worn or damaged

### Hedge trimmer safety warnings

- **Keep all parts of the body away from the cutter blade. Do not remove cut material or hold material to be cut when blades are moving. Make sure the switch is off when clearing jammed material.** *A moment of inattention while operating the hedge trimmer may result in serious personal injury.*

parts before operating the device. ● Immediately stop the device and check for damage or identify the cause of the vibration if the device has been dropped, hit or vibrates abnormally. Have damage repaired by the authorised Customer Service or replace the device.

● Before each use, check that the shaft connection of the rod and the cutting tool are securely fastened. ● Before cutting a hedge or a bush, check if people or animals are behind or in it. ● Switch the motor off, remove the battery pack and make sure that all moving parts have stopped moving:

- Before adjusting the working position of the cutting tool.
- Before cleaning the device or removing a blockage.
- Before leaving the device unattended.
- Before checking, maintaining or working on the device.

**⚠ CAUTION** ● Wear especially safety glasses and hearing protection. ● Wear head protection when working in areas with a danger of falling objects. ● Risk of injury when loose fitting clothing, hair or jewellery is caught by moving parts of the device. Keep clothing and jewellery away from moving parts of the device. Tie long hair back. ● Check that the cutting tool cannot come in to contact with anything before starting the device. ● Do not use the device on ladders or unstable surfaces. ● Hearing protection can impair your ability to hear warning sounds, so pay attention to hazards in your vicinity and in the work area. ● The noise from the device can impair your ability to hear, so pay attention to possible hazards in your vicinity and in the work area.

**ATTENTION** ● Do not force the device through dense bushes. This can block and slow down the cutting tool. Reduce the working speed if the cutting tool blocks. ● Do not attempt to cut boughs and branches that are obviously too large to fit between the cutting blades. Use a non-motorised hand saw or branch saw for cutting larger boughs and branches.

#### Safe transport and storage

**⚠ WARNING** ● Switch the device off, allow it to cool down and remove the battery pack before storage or transportation.

**⚠ CAUTION** ● In order to prevent accidents or injuries, you must only transport and store the device with the blade guard installed and with the rechargeable battery removed. ● Risk of injury and damage to the device. Secure the device against movement or falling down during transport. ● Store the battery pack separately from the device for safety.

**ATTENTION** ● Remove all foreign bodies from the device before storage or transportation. ● Store the device in a dry, well ventilated location out of the reach of children. Keep the device away from corrosive substances such as garden chemicals. ● Do not store the device outdoors.

#### Safe servicing and care

**⚠ WARNING** ● Switch the motor off, remove the battery pack and make sure that all moving parts have stopped moving:

- Before cleaning or servicing the device.
- Before changing accessories.
- Risk of injury from sharp cutting tools. Exercise special care when removing and fitting the blade guard,

cleaning and oiling the device. ● Ensure that the device is in a safe condition by regularly checking that all bolts, nuts and screws are screwed tight. ● Each time after using the device, remove dirt from the cutting tools using a hard brush and apply a suitable oil for rust protection before fitting the blade guard. The manufacturer recommends using a spray for rust protection and oiling. Ask your Customer Service department to recommend a suitable spray. You can oil the cutting tools as described, each time before using the device.

**⚠ CAUTION** ● Only use accessories and spare parts which are approved by the manufacturer. Only original accessories and original spare parts ensure that the appliance will run fault-free and safely.

**ATTENTION** ● Clean the product with a soft, dry cloth each time after use.

**Note** ● Service and maintenance work may only be performed by suitably qualified and specially trained personnel. We recommend sending the product to an authorised service centre for repair. ● You may only perform the adjustments and repairs described in these operating instructions. Contact your authorised Customer Service department for other repairs.

#### Residual risks

##### ⚠ WARNING

- Certain residual risks remain present, even when the device is operated in the prescribed manner. The following dangers can be present when using the device:
- Severe injuries through contact with the cutting tool. Keep the cutting tool away from your body. Use the blade guard when not cutting.
- Vibration can cause injuries. Use the correct tools for the job, use the handles provided and restrict the working time and hazard exposure time.
- Noise can cause hearing injuries. Wear hearing protection and limit the duration of exposure.

#### Risk reduction

##### ⚠ CAUTION

- Using the device for longer periods can cause poor circulation in the hands due to vibrations. A general period of use cannot be set, because this depends on several influencing factors:
  - Personal tendency to suffer from poor circulation (frequently cold fingers, tingling sensation in the fingers)
  - Low ambient temperature. Wear warm gloves to protect your hands.
  - Holding the device too tightly hindering blood circulation.
  - Continuous operation is more harmful than operation interrupted by work breaks.
- You should see a doctor if using the device regularly and for lengthy periods of time, and in the event of repeated occurrences of symptoms such as tingling in the fingers or cold fingers.

#### Intended use

- The battery-powered hedge trimmer with extension is only intended for private use.
- The device is intended for outdoor use only.
- For safety reasons, always hold the device firmly with both hands.

- The device is intended for cutting hedges, shrubs and similar plants. The user stands securely on the ground.
- The device may be extended up to a maximum of 2.93 m.
- The device may only be used in a dry, well-lit environment.

Any other use, e.g. cutting grass, trees or branches, is prohibited.

### Environmental protection



The packing materials can be recycled. Please dispose of packaging in accordance with the environmental regulations.



Electrical and electronic appliances contain valuable, recyclable materials and often components such as batteries, rechargeable batteries or oil, which - if handled or disposed of incorrectly - can pose a potential threat to human health and the environment. However, these components are required for the correct operation of the appliance. Appliances marked by this symbol are not allowed to be disposed of together with the household rubbish.

#### Notes on the content materials (REACH)

Current information on content materials can be found at: [www.kaercher.com/REACH](http://www.kaercher.com/REACH)

### Accessories and spare parts

Only use original accessories and original spare parts. They ensure that the appliance will run fault-free and safely.

Information on accessories and spare parts can be found at [www.kaercher.com](http://www.kaercher.com).

### Scope of delivery

The scope of delivery for the appliance is shown on the packaging. Check the contents for completeness when unpacking. If any accessories are missing or in the event of any shipping damage, please notify your dealer.

### Safety devices

#### ⚠ CAUTION

##### Missing or modified safety devices

Safety devices are provided for your own protection. Never modify or bypass safety devices.

##### Unlocking button

The trigger lockout button on the rear handle ensures two-handed operation. The lockout button blocks the trigger and thus prevents the hedge trimmer from starting up in an uncontrolled manner.

##### Blade guard

The blade guard is an important component of the safety devices of the hedge trimmer. A damaged blade guard must not be used and must be replaced immediately.

### Symbols on the device



General warning symbol

	Read the operating instructions and all safety instructions before operating the device for the first time.
	Always wear suitable head protection, eye protection and hearing protection when working with the device.
	Wear non-slip safety shoes when working with the device.
	Wear non-slip, sturdy gloves when working with the device.
	Do not subject the device to rain or moist conditions.
	Pull: Quick-release catch
	Risk of injury. Do not touch the sharp cutting tools.
	Electrical hazard. Keep a minimum distance of 10 m away from overhead lines when working with the device.
	Danger due to flung objects. Keep spectators, especially children and pets, at least 15 m away from the work area.
	The guaranteed sound level specified on the label is 95 dB.

### Description of the device

The maximum amount of equipment is described in these operating instructions. Depending on the model used, there are differences in the scope of delivery (see packaging).

#### See graphics page for illustrations Illustration A

- ① Trigger
- ② Trigger lockout button
- ③ Upper shaft
- ④ Pivoting head
- ⑤ Cutting blade
- ⑥ Twist collar
- ⑦ Extension insert
- ⑧ Eyelet for carrying belt
- ⑨ Lower shaft
- ⑩ Battery pack unlocking button
- ⑪ Type plate

- 12 Carrying belt
- 13 Blade guard
- 14 Cut material sweep
- 15 \*Quick Charger Battery Power 18V
- 16 \*Battery Pack Battery Power 18V

\* optional

### Rechargeable battery pack

The device can be operated with a 18 V Kärcher Battery Power battery pack.

## Initial startup

### ⚠ WARNING

#### Uncontrolled startup

*Risk of fatal injury from incision injuries*

*Remove the battery from the device for all preparatory work.*

### Mounting the extension insert

If required, the device can be extended with the included extension insert.

#### Illustration B

### ATTENTION

#### Dirt at the joints

*Damage to the device if dirt gets between the connection points of the extension insert and the device during assembly.*

*Check the joints for contamination and remove before assembly.*

*Only lay dismantled connecting parts on clean surfaces.*

1. Turn the rotating sleeve on the lower shaft to the left to release.
2. Insert the extension insert and turn the rotating sleeve to the right to secure.
3. Insert the upper shaft into the extension insert and turn the rotating sleeve to the right to secure.

### Fitting the cut material sweep

1. Install the cut material sweep.

#### Illustration C

### Inserting the carrying belt

The carrying belt helps to lower the device in a controlled manner after cutting and to catch the weight of the device during use.

#### Illustration D

1. Hook the carrying belt hooks into the eyelets on the handle and shaft. Place the carrying belt over one shoulder. Make sure that the carrying belt can be released quickly in the event of danger.

### Inserting the battery pack

### ATTENTION

#### Dirty contacts

*Damage to the device and battery*

*Check the battery mount and the contacts for soiling and clean them as necessary before inserting the battery.*

#### Illustration E

1. Push the battery into the mounting in the device until it audibly latches into place.

## Operation

**New users should be instructed by an experienced person and practice handling and techniques before carrying out any work.**

### Adjusting the swivel head

The angle between the handle / extension insert and hedge trimmer can be adapted to the working conditions.

#### Illustration F

### ⚠ CAUTION

#### Sharp cutting blade

*Incision injuries*

*Wear protective gloves when working on the cutting blade.*

1. Mount the blade guard.

#### Illustration G

2. Align handle / extension insert parallel to the ground.

3. Press the swivel button with one hand.

#### Illustration H

### ⚠ WARNING

#### Cutting injuries on contact with the sharp blade

*Never move the blade by hand.*

4. With the other hand move the handle / extension insert until the desired angle is set.

5. Release the swivel button.

### Switch on the device

1. Press the trigger lockout button.

#### Illustration I

2. Press the trigger.

The device starts up.

3. Release the trigger.

The device stops.

## Operation

### ⚠ CAUTION

#### Risk of injury from sharp blades

*Wear safety goggles and protective gloves when working on the device.*

### ⚠ WARNING

#### Risk of injury due to uncontrolled movements of the device

*Always hold the device firmly with both hands.*

*Always wear the carrying belt.*

1. Check the cutting material for foreign bodies, such as paper, films or wires, and remove them as necessary.

2. Remove the blade guard.

#### Illustration J

3. Switch on the device, see Chapter *Switch on the device*.

4. Trim the hedge.

#### Illustration K

### Removing the battery pack

### Note

*During longer work breaks, remove the battery pack from the device and secure it against unauthorised use.*

1. Press the battery pack unlocking button to unlock the battery pack.

#### Illustration L

2. Remove the battery pack from the device.



## Finishing operation

1. Remove the battery pack from the device (see Chapter *Removing the battery pack*).
2. Clean the device (see Chapter *Cleaning the device*).

## Transport

### ⚠ CAUTION

#### **Failure to observe the weight**

*Risk of injury and damage*

*Be aware of the weight of the device during transportation.*

### ⚠ CAUTION

#### **Uncontrolled startup**

*Incision injuries*

*Remove the battery pack from the device before storage.*

*Store the hedge trimmer only with the blade guard fitted.*

1. Remove the battery pack, see Chapter *Removing the battery pack*.
2. Mount the blade guard.

#### **Illustration G**

3. If necessary, remove the extension insert.

#### **Illustration M**

- a Turn the upper rotating sleeve to the left.
- b Remove the extension insert from the upper shaft.
- c Turn the lower rotating sleeve to the left.
- d Remove the extension insert from the lower shaft.

## Storage

### ATTENTION

#### **Damp environment**

*Corrosion*

*Only store the device indoors.*

### ⚠ CAUTION

#### **Failure to observe the weight**

*Risk of injury and damage*

*Be aware of the weight of the device during storage.*

### ⚠ CAUTION

#### **Uncontrolled startup**

*Incision injuries*

*Remove the battery pack from the device before transport.*

*Store the hedge trimmer only with the blade guard fitted. Clean the device before storing (see Chapter *Cleaning the device*).*

1. Remove the battery pack, see Chapter *Removing the battery pack*.
2. Mount the blade guard.

#### **Illustration G**

3. If necessary, remove the extension insert.

#### **Illustration M**

- a Turn the upper rotating sleeve to the left.
  - b Remove the extension insert from the upper shaft.
  - c Turn the lower rotating sleeve to the left.
  - d Remove the extension insert from the lower shaft.
4. Store the device in a dry, well ventilated location. Keep away from corrosive substances such as garden chemicals and defrosting salt.

## Care and service

### ⚠ CAUTION

#### **Uncontrolled startup**

*Incision injuries*

*Remove the battery from the device before all work on the device.*

### ⚠ CAUTION

#### **Risk of injury from sharp blades**

*Wear safety goggles and protective gloves when working on the device.*

## Cleaning the device

### ATTENTION

#### **Incorrect cleaning**

*Damage to the device*

*Clean the device with a damp cloth.*

*Do not use solvent-based cleaning agents.*

*Do not immerse the device in water.*

*Do not clean the device with a hose or high-pressure water jet.*

#### **Illustration N**

1. Allow the device to cool down.
2. Remove plant residue and dirt from the blade and motor casing with a brush.
3. Clean the ventilation slits on the device with a brush.

## Checking the blade screw connection

### ⚠ CAUTION

#### **Loose screw connections**

*Incision injuries through uncontrolled blade movements*

*Check the screw connection of the blade regularly to ensure it is firmly fastened.*

#### **Illustration O**

1. Check that all screws/nuts are tight.
2. Tighten any loose screws/nuts.

## Oiling the blade sections

In order to maintain the blade quality, the blade sections should be oiled after each use.

#### **Note**

*Using thin machine oil or spray oil will yield very good results.*

#### **Illustration P**

1. Place the device on a flat surface.
2. Apply oil to the top of the blade sections.

## Sharpening the blade sections

#### **Note**

*Remove as little material as possible during sharpening and maintain the original angle of the blade tooth in the process.*

### ⚠ CAUTION

#### **Sharp blade**

*Incision injuries*

*Wear suitable protective gloves when sharpening the blade sections.*

1. Clamp the blade in a vice.
2. Sharpen the exposed side of the blade teeth with a file.
3. Carefully push the blade further by hand so that the unsharpened blade teeth are accessible.
4. Sharpen the exposed side of all blade teeth with a file.

## Troubleshooting guide

Malfunctions often have simple causes that you can remedy yourself using the following overview. When in doubt, or in the case of malfunctions not mentioned here, please contact your authorised Customer Service.

As the battery pack ages, even if it is looked after, its capacity reduces such that the full run time will no longer be reached when fully charged. This does not indicate a defect.

Fault	Cause	Rectification
<b>The device does not start up</b>	Battery pack is not inserted correctly.	● Push the battery pack into the mounting until it latches into place.
	Battery pack is empty	● Charge the battery pack.
	Battery pack is defective.	● Replace the battery pack.
<b>The device stops during operation</b>	Blade blocked with cutting material.	● Remove cutting material from the blade.
	The battery has overheated	● Stop working and allow the battery to cool down to normal battery temperature.
	Motor has overheated	● Stop working and allow the motor to cool down.
<b>Problems when mounting the extension insert</b>	Dirty joints	<ul style="list-style-type: none"> <li>● Clean the ends of the extension insert and the attachments of adhering dirt.</li> <li>● Only place the device and the extension insert on clean surfaces.</li> </ul>

### Warranty

The warranty conditions issued by our relevant sales company apply in all countries. We shall remedy possible malfunctions on your appliance within the warranty period free of cost, provided that a material or manufacturing defect is the cause. In a warranty case, please contact your dealer (with the purchase receipt) or the next authorised customer service site. (See overleaf for the address)

### Technical data

		PHG 18-45 Battery
<b>Device performance data</b>		
Nominal voltage	V	18
Idle speed	/min	1350
Cutting length	cm	45
Tooth pitch	mm	18
Working range (max.)	m	2,9
<b>Vibration level according to EN ISO 10517:2019</b>		
Front handle hand-arm vibration value	m/s <sup>2</sup>	1,5
Rear handle hand-arm vibration value	m/s <sup>2</sup>	1,4
Uncertainty	m/s <sup>2</sup>	1,5
<b>Sound power level according to EN ISO 10517:2019</b>		
Sound pressure level L <sub>pA</sub>	dB(A)	84,2
Uncertainty K <sub>pA</sub>	dB(A)	3,0
Sound power level L <sub>wA</sub>	dB(A)	93,5
Uncertainty K <sub>wA</sub>	dB(A)	1,4
<b>Dimensions and weights</b>		
Length x width x height	mm	2967 x 122 x 250
Weight (without battery pack)	kg	4,3

Subject to technical modifications.

### Vibration value

#### ⚠ WARNING

*The specified vibration value was measured using a standard test procedure and may be used to compare devices.*

*The specified vibration value may be used in a provisional assessment of the load.*

*Depending on the way the device is used, the vibration emission can deviate from the specified overall value during the current use of the device.*

### EU Declaration of Conformity

We hereby declare that the machine described below complies with the relevant basic safety and health requirements in the EU Directives, both in its basic design and construction as well as in the version placed in circulation by us. This declaration is invalidated by any changes made to the machine that are not approved by us.

Product: Battery-powered hedge trimmer with extension  
Type: 1.444-210.0

#### Currently applicable EU Directives

2006/42/EC (+2009/127/EC)  
2014/30/EU  
2000/14/EC (+2005/88/EC)  
2011/65/EU

#### Harmonised standards used

EN 60745-1:2009+A11:2010  
EN ISO 10517:2019  
EN 55014-1: 2017  
EN 55014-2: 2015  
EN 50581: 2012

#### Conformity evaluation procedure used

2000/14/EC and amended by 2005/88/EC: Appendix V

#### Sound power level dB(A)

Measured:93,5

Guaranteed:95

The signatories act on behalf of and with the authority of the company management.

Documentation supervisor: S. Reiser  
Alfred Kärcher SE & Co. KG  
Alfred-Kärcher-Str. 28 - 40  
71364 Winnenden (Germany)  
Ph.: +49 7195 14-0  
Fax: +49 7195 14-2212  
Winnenden, 2018/10/01

## Contenu

Remarques générales .....	20
Consignes de sécurité .....	20
Utilisation conforme .....	23
Protection de l'environnement .....	23
Accessoires et pièces de rechange .....	23
Etendue de livraison .....	23
Dispositifs de sécurité .....	24
Symboles sur l'appareil .....	24
Description de l'appareil .....	24
Mise en service .....	24
Commande .....	25
Transport .....	25
Stockage .....	26
Entretien et maintenance .....	26
Dépannage en cas de défaut .....	26
Garantie .....	27
Caractéristiques techniques .....	27
Déclaration de conformité UE .....	27

## Remarques générales



Veillez lire ces consignes de sécurité, ce manuel d'instructions original, les consignes de sécurité jointes au bloc-batterie et le manuel d'instructions original joint à votre bloc-batterie/chargeur standard avant la première utilisation de votre appareil. Suivez ces instructions. Conservez les documents pour une utilisation ultérieure ou pour le propriétaire suivant.

Outre les remarques dans ce manuel d'utilisation, vous devez prendre en compte les directives générales de sécurité et les directives pour la prévention des accidents du législateur.

## Consignes de sécurité

### Niveaux de danger

#### DANGER

- Indique un danger immédiat qui peut entraîner de graves blessures corporelles ou la mort.

#### AVERTISSEMENT

- Indique une situation potentiellement dangereuse qui peut entraîner de graves blessures corporelles ou la mort.

#### PRÉCAUTION

- Indique une situation potentiellement dangereuse qui peut entraîner des blessures légères.

## ATTENTION

- Indique une situation potentiellement dangereuse qui peut entraîner des dommages matériels.

## Consignes de sécurité générales pour les outils électriques

### AVERTISSEMENT

- **Veillez lire toutes les consignes de sécurité et les instructions.**

Tout manquement au respect des consignes de sécurité et des instructions risque de provoquer une électrocution et/ou de graves blessures. **Veillez conserver toutes les consignes de sécurité et les instructions fournies en cas de besoin à l'avenir.**

Le terme « Outil électrique » utilisé dans les consignes de sécurité se réfère aux outils électriques fonctionnant sur secteur (avec cordon secteur) et aux outils électriques fonctionnant sur batteries (sans cordon secteur).

#### 1 Sécurité de l'espace de travail

- Votre plage de travail doit toujours être propre et bien éclairée.** Des plages de travail désordonnées ou non éclairées risquent de provoquer des accidents.
- Ne travaillez pas avec l'outil électrique dans des atmosphères explosibles dans lesquelles se trouvent des liquides, gaz ou poussières inflammables.** Les outils électriques génèrent des étincelles qui peuvent enflammer la poussière ou les vapeurs.
- Tenez les enfants et toute autre personne à l'écart lors de l'utilisation de l'outil électrique.** Toute distraction risquerait de vous faire perdre le contrôle de l'appareil.

#### 2 Sécurité électrique

- La fiche de connexion de l'outil électrique doit entrer dans la prise. La fiche ne doit en aucun cas être modifiée. N'utilisez pas d'adaptateur avec les outils électriques mis à la terre.** Des fiches non modifiées et des prises adaptées réduisent le risque d'une électrocution.
- Évitez tout contact corporel avec des surfaces reliées à la terre telles que les tuyaux, chauffages, cuisinières et réfrigérateurs.** Risque très élevé d'électrocution si votre corps est relié à la terre.
- Conservez les outils électriques à l'abri de la pluie ou de l'humidité.** La pénétration de l'eau dans un outil électrique augmente le risque d'une électrocution.
- Ne débranchez pas le câble pour porter l'outil électrique, le suspendre ou pour retirer la fiche de la prise. Tenez le câble à l'écart de la chaleur, de l'huile, d'arêtes vives ou de pièces de l'appareil en mouvement.** Tout câble de raccordement endommagé ou emmêlé augmente le risque d'une électrocution.
- Si vous travaillez avec un outil électrique à l'extérieur, utilisez uniquement un câble de rallonge adapté à une utilisation en extérieur.** L'utilisation d'un câble de rallonge conçu pour l'extérieur réduit le risque d'une électrocution.
- Si l'utilisation de l'outil électrique dans un environnement humide est inévitable, utilisez un disjoncteur de courant de défaut.** L'utilisation d'un disjoncteur de courant de défaut réduit le risque d'une électrocution.

### 3 Sécurité des personnes

- a **Soyez vigilants et attentifs à ce que vous faites et travaillez prudemment avec tout outil électrique. N'utilisez pas d'outil électrique si vous êtes fatigué ou sous l'influence de drogues, d'alcool ou de médicaments. Un instant d'inattention lors de l'utilisation d'un outil électrique peut causer de graves blessures.**
- b **Portez un équipement de protection individuelle et toujours des lunettes de protection. Le port d'un équipement de protection individuelle tel qu'un masque anti-poussières, des chaussures de sécurité anti-dérapantes, un casque ou une protection auditive, selon le type et l'usage de l'outil électrique, réduit le risque de blessures.**
- c **Évitez toute mise en service involontaire. Assurez-vous que l'outil électrique est éteint avant de le brancher à l'alimentation électrique et/ou à la batterie, avant de le prendre ou de le porter. Si votre doigt se trouve sur l'interrupteur lorsque vous portez l'outil électrique ou si vous branchez l'appareil à l'alimentation électrique lorsqu'il est allumé, vous risquez de provoquer un accident.**
- d **Retirez les outils de réglage ou la clé de serrage avant d'allumer l'outil électrique. Tout outil ou toute clé se trouvant sur une pièce de l'appareil en rotation risque de provoquer des blessures.**
- e **Évitez toute posture anormale. Garantissez une stabilité et maintenez l'équilibre. Cela vous permet de mieux contrôler l'outil électrique dans des situations inattendues.**
- f **Portez des vêtements appropriés. Ne portez pas de vêtements larges ni de bijoux. Les cheveux, vêtements et gants doivent être tenus à l'écart des pièces en mouvement. Les vêtements larges, les gants, les bijoux ou les cheveux longs peuvent être happés par les pièces en mouvement.**
- g **S'il est possible d'installer des dispositifs d'aspiration ou de collecte de la poussière, assurez-vous qu'ils sont branchés et utilisés correctement. L'utilisation d'une aspiration de la poussière peut réduire les risques dus à la poussière.**

### 4 Utilisation et traitement de l'outil électrique

- a **Ne surchargez pas l'appareil. Utilisez l'outil électrique spécialement adapté à votre travail. Un outil électrique approprié garantit un meilleur travail en toute sécurité dans la gamme de puissance indiquée.**
- b **N'utilisez pas d'outil électrique dont l'interrupteur est défectueux. Un outil électrique ne pouvant plus être allumé ou éteint est dangereux et doit être réparé.**
- c **Retirez la fiche de la prise et/ou retirez la batterie avant de procéder aux réglages de l'appareil, de remplacer les accessoires ou de ranger l'appareil. Cette mesure de précaution permet d'éviter tout démarrage intempestif de l'outil électrique.**
- d **Conservez les outils électriques non utilisés hors de portée des enfants. Ne laissez pas des personnes qui ne sont pas familiarisées avec l'appareil ou qui n'ont pas lu les présentes instructions utiliser l'appareil. Les ou-**

*tils électriques sont dangereux s'ils sont utilisés par des personnes inexpérimentées.*

- e **Prenez soin de vos outils électriques. Vérifiez si les pièces mobiles fonctionnent parfaitement et ne coïncent pas, si des pièces sont cassées ou tellement endommagées que le fonctionnement de l'outil électrique en est entravé. Faites réparer toute pièce endommagée avant d'utiliser l'appareil. Nombre d'accidents proviennent d'outils électriques mal entretenus.**
  - f **Veillez à ce que les outils de coupe soient toujours propres et bien tranchants. Les outils de coupe soigneusement entretenus avec des bords de coupe tranchants coïncent moins et peuvent être guidés plus facilement.**
  - g **Utilisez les outils électriques, les accessoires, les outils d'insertion, etc. conformément à ces instructions. Tenez alors compte des conditions de travail et de l'opération à exécuter. Tout usage des outils électriques pour des utilisations autres que celles prévues peut provoquer des situations dangereuses.**
- ### 5 Utilisation et entretien des blocs-batteries
- a **Chargez le bloc-batterie exclusivement avec les chargeurs autorisés par le fabricant. Les chargeurs qui ne sont pas adaptés pour le bloc-batterie correspondant risquent de provoquer un incendie.**
  - b **Utilisez l'appareil exclusivement avec un bloc-batterie adapté. Toute utilisation d'un autre bloc-batterie peut entraîner des blessures et des incendies.**
  - c **Tenez le bloc-batterie non utilisé à l'écart d'objets métalliques tels que trombones, pièces de monnaie, clés, clous, vis ou de tout autre petit objet métallique qui risqueraient de provoquer un court-circuit. Un court-circuit peut provoquer un incendie ou une explosion.**
  - d **Dans certaines circonstances, du liquide peut s'échapper du bloc-batterie. Évitez tout contact avec ce liquide. Si le liquide entre en contact avec votre peau, rincez soigneusement avec de l'eau. Si le liquide entre en contact avec vos yeux, consultez immédiatement un médecin. Le liquide de la batterie peut provoquer des éruptions et brûlures cutanées.**

### 6 Service

- a **Faites réparer votre outil électrique uniquement par un personnel spécialisé qualifié et en utilisant uniquement des pièces de rechange d'origine. Cela permet de garantir le maintien de la sécurité de l'appareil.**

### Consignes de sécurité des taille-haies

- **Tenez toutes les parties du corps éloignées de la lame de coupe. N'essayez pas d'enlever des déchets de taille, ni de tenir de matériaux à couper lorsque la lame fonctionne. Retirez les déchets de taille coincés uniquement appareil à l'arrêt. Un instant d'inattention lors de l'utilisation du taille-haie peut causer de graves blessures.**
- **Portez le taille-haie par la poignée, lame à l'arrêt. Lors du transport ou du rangement du taille-haie, remettez toujours le protecteur en place. Une manipulation attentionnée de l'appareil réduit le risque de blessures occasionnées par la lame.**
- **Maintenir l'outil électrique exclusivement au niveau des surfaces de maintien isolées car la**

**lame de coupe peut entrer en contact avec des câbles électriques cachés.** Le contact de la lame de coupe avec un câble conducteur peut mettre des pièces de l'appareil en métal sous tension et provoquer une électrocution.

- **Tenez-vous à l'écart des câbles et des conduites dans votre plage de travail pendant le fonctionnement.** Pendant le fonctionnement, les câbles et les conduites peuvent être happés et sectionnés par la lame de coupe.

### Consignes de sécurité supplémentaires

**⚠ DANGER** ● Blessures graves si des objets sont projetés par la lame de coupe ou si un câble ou une corde se coince dans l'outil de coupe. Avant d'utiliser l'appareil, vérifiez bien qu'il n'y ait pas de pierres, de bâtons, de métal, de câble, d'os ou de jouet dans la plage de travail et enlevez-les le cas échéant. ● N'utilisez jamais l'appareil si des personnes, notamment des enfants ou des animaux se trouvent dans un rayon de 15 m car la lame de coupe pourrait projeter des objets. ● Toute modification sur l'appareil est interdite. ● Blessures graves dues à un manque de concentration pendant le travail. N'utilisez jamais l'appareil sous l'influence de drogues, d'alcool ou de médicaments, ou si vous êtes fatigué.

**⚠ AVERTISSEMENT** ● L'appareil ne doit pas être utilisé par des enfants ou personnes dont les capacités physiques, sensorielles ou mentales sont réduites ou qui ne disposent pas de l'expérience et/ou des connaissances nécessaires. ● Vous devez disposer d'une vue sans obstruction sur la plage de travail afin de détecter les dangers éventuels. Utilisez l'appareil exclusivement sous un bon éclairage. ● Avant de l'utiliser, assurez-vous que l'appareil, tous les éléments de commande et les dispositifs de sécurité fonctionnent correctement. Vérifiez que les fermetures ne sont pas desserrées, assurez-vous que tous les caches de protection et poignées sont correctement et solidement fixés. N'utilisez pas l'appareil s'il n'est pas dans un état impeccable. ● Remplacez les pièces usées ou endommagées avant de mettre l'appareil en service. ● Lorsque vous travaillez avec l'appareil, portez des pantalons longs et lourds, des vêtements à manche longue et des bottes anti-dérapantes. Ne travaillez jamais pieds nus. Ne portez pas de sandales ou de pantalons courts. Évitez des vêtements amples ou des vêtements avec des rubans et des lacets. ● Risque de rebond dû à une perte d'équilibre. Évitez une position anormale du corps, gardez une stabilité et maintenez l'équilibre. ● Tenez systématiquement l'appareil à deux mains. Tenez la poignée avant à une main. De l'autre main, tenez la poignée arrière, actionnez la touche de déverrouillage et l'interrupteur principal. ● Vous devez porter la sangle de transport fournie lors de l'utilisation de l'appareil. La sangle de transport est équipée d'une fermeture rapide. La sangle de transport vous aide à contrôler l'appareil lorsqu'il est abaissé après la coupe et à amortir le poids de l'appareil pendant la coupe. ● Familiarisez-vous avec la sangle de transport et la fermeture rapide avant d'utiliser l'appareil. Ne portez pas de vêtements par-dessus le harnais et ne gênez pas l'accès à la fermeture rapide. ● Risque d'électrocution. Ne travaillez pas avec l'appareil à moins de 10 m des lignes aériennes. ● N'utilisez pas l'appareil à proximité de poteaux, clôtures, bâtiments ou autres objets immobiles. ● Les lames de l'appareil sont

acérées. Portez des gants de protection résistants et travaillez avec prudence quand vous montez, remplacez, nettoyez ou vérifiez le serrage des vis. ● Remplacez les pièces usées ou endommagées avant de mettre l'appareil en service. ● Arrêtez immédiatement l'appareil et vérifiez s'il est endommagé ou identifiez la cause de la vibration si l'appareil est tombé, a reçu un coup ou vibre anormalement. Faites réparer les dommages par le service après-vente agréé ou remplacez l'appareil. ● Avant chaque utilisation, vérifiez que le raccord de manche de la perche et l'outil de coupe sont solidement fixés. ● Avant de couper une haie ou un arbuste, vérifiez si des personnes ou des animaux ne se trouvent pas derrière ou à l'intérieur. ● Mettez le moteur hors tension, retirez le bloc-batterie, assurez-vous que tous les composants mobiles sont complètement stoppés :

- Avant de régler la position de travail du système de coupe.
- Avant de nettoyer l'appareil ou d'enlever une obstruction.
- Avant de laisser l'appareil sans surveillance.
- Avant de vérifier, d'entretenir l'appareil ou d'intervenir dessus.

**⚠ PRÉCAUTION** ● Portez une protection oculaire et auditive intégrale. ● Portez un casque lors de travaux effectués dans des zones où il existe un danger de chutes d'objets. ● Risque de blessures en cas de happement de vêtements larges, de cheveux ou de bijoux par des pièces mobiles de l'appareil. Tenez vêtements et bijoux éloignés des pièces mobiles de la machine. Attachez les cheveux longs. ● Avant tout démarrage de l'appareil, assurez-vous que les outils de coupe ne peuvent pas entrer en contact avec quoi que ce soit. ● N'utilisez pas l'appareil sur une échelle ou une base non stable. ● La protection auditive peut limiter votre capacité à entendre les signaux d'avertissement, soyez donc attentifs aux dangers éventuels à proximité et dans votre plage de travail. ● Le bruit de l'appareil peut réduire votre capacité auditive, veillez donc aux possibles dangers présents à proximité et à l'intérieur de la plage de travail.

**ATTENTION** ● Ne faites pas usage de force pour guider l'appareil dans des buissons épais. Les outils de coupe peuvent ainsi se bloquer et ralentir. Diminuez la vitesse de travail si les outils de coupe se bloquent. ● Ne coupez pas des branches et des rameaux qui sont visiblement trop gros pour passer entre les lames de coupe. Utilisez une scie à main ou une scie à élaguer sans moteur pour couper les branches et rameaux de gros diamètre.

### Transport sûr et stockage

**⚠ AVERTISSEMENT** ● Coupez l'appareil, laissez-le refroidir et retirez le bloc-batterie avant de le stocker ou de le transporter.

**⚠ PRÉCAUTION** ● Pour éviter les accidents et les blessures, transportez et stockez l'appareil uniquement avec la protection de lame installée et l'accu retiré. ● Risque de blessures et dommages sur l'appareil. Bloquez l'appareil contre tout mouvement ou toute chute pendant le transport. ● Stockez le bloc-batterie séparément de l'appareil pour des raisons de sécurité.

**ATTENTION** ● Retirez tous les corps étrangers de l'appareil avant de le transporter ou de le stocker. ● Stockez l'appareil dans un endroit sec, bien aéré et



inaccessible pour les enfants. Tenez l'appareil éloigné des substances corrosives telles que les produits chimiques pour le jardin. ● Ne stockez pas l'appareil à l'extérieur.

### Maintenance et entretien en toute sécurité

**⚠ AVERTISSEMENT** ● Coupez le moteur, retirez le bloc-batterie et assurez-vous que toutes les pièces mobiles sont complètement arrêtées :

- Avant de nettoyer ou d'entretenir l'appareil.
- Avant de remplacer les accessoires.
- Risque de blessures dues aux outils de coupe tranchants. Procédez avec grand soin lors du retrait ou de l'installation du protège-lame, lors du nettoyage et de l'huilage de l'appareil.
- Veillez à ce que l'appareil soit dans un état sûr en vérifiant à intervalles réguliers que les goujons, les écrous et les vis sont bien serrés.
- Après chaque utilisation, retirez les salissures des outils de coupe à l'aide d'une brosse dure et appliquez une huile adaptée pour la protection antirouille avant de réinstaller le protège-lame. Le fabricant recommande d'utiliser un spray comme protection antirouille et pour l'huilage. Renseignez-vous auprès de votre service après-vente pour vous procurer le spray adapté. Vous pouvez huiler les outils de coupe de la manière décrite avant chaque utilisation.

**⚠ PRÉCAUTION** ● Utilisez exclusivement les accessoires et pièces de rechange autorisés par le fabricant. Les accessoires et pièces de rechange originaux garantissent le fonctionnement sûr et sans défaut de votre appareil.

**ATTENTION** ● Nettoyez le produit après chaque utilisation avec un chiffon doux et sec.

**Remarque** ● Les travaux de service et de maintenance doivent être effectués uniquement par le personnel qualifié et formé spécialement à cette intention. Nous recommandons d'envoyer le produit pour réparation à un centre de service agréé. ● Vous ne devez effectuer que les réparations et réglages décrits dans ce manuel d'utilisation. Contactez votre service après-vente agréé pour les réparations allant au-delà.

### Risques résiduels

#### ⚠ AVERTISSEMENT

- Même si l'appareil est utilisé comme prévu, il y a encore certains risques résiduels. Les risques suivants peuvent être générés lors de l'utilisation de l'appareil :
- Blessures par contact avec les outils de coupe. Tenez les outils de coupe éloignés du corps. Utilisez le protège-lame lorsque vous ne taillez pas.
- Une vibration peut causer des blessures. Pour chaque travail, utilisez l'outil approprié, utilisez les poignées prévues et limitez le temps de travail et l'exposition.
- Le bruit peut causer des lésions auditives. Portez une protection auditive et limitez la sollicitation.

### Réduction des risques

#### ⚠ PRÉCAUTION

- Une durée d'utilisation prolongée de l'appareil peut provoquer des troubles circulatoires au niveau des mains en raison des vibrations. Il est impossible de définir une durée de validité générale pour l'utilisation car elle dépend de nombreux facteurs d'influence :

- Tendance personnelle à souffrir d'une mauvaise circulation sanguine (doigts souvent froids, démanchement dans les doigts)
- Basse température ambiante. Portez des gants chauds pour protéger vos mains.
- Circulation sanguine entravée par une saisie trop ferme.
- Un usage en continu est plus dangereux qu'une utilisation interrompue par des pauses. Consultez un médecin en cas d'utilisation régulière et de longue durée de l'appareil ou d'apparition répétée de symptômes tels que les démangeaisons dans les doigts, les doigts froids.

### Utilisation conforme

- Le taille-haie sur batterie avec prolongateur est conçu exclusivement pour une utilisation privée.
- L'appareil est prévu uniquement pour l'emploi à l'air libre.
- Pour des raisons de sécurité, l'appareil doit systématiquement être fermement tenu à deux mains.
- L'appareil est conçu pour couper des haies, des arbustes et des plantes similaires. L'utilisateur s'appuie de manière stable sur le sol.
- L'appareil peut être rallongé jusqu'à 2,93 m maximum.
- L'appareil ne doit être utilisé que dans un environnement sec et bien éclairé.

Toute autre utilisation, p. ex. coupe d'herbe, d'arbres et de branches, est interdite.

### Protection de l'environnement



Les matériaux d'emballage sont recyclables. Veuillez éliminer les emballages dans le respect de l'environnement.



Les appareils électriques et électroniques contiennent des matériaux précieux recyclables et souvent des composants tels que des piles, batteries ou de l'huile représentant un danger potentiel pour la santé humaine et l'environnement, s'ils ne sont pas manipulés ou éliminés correctement. Ces composants sont cependant nécessaires pour le fonctionnement correct de l'appareil. Les appareils marqués par ce symbole ne doivent pas être jetés dans les ordures ménagères.

### Remarques concernant les matières composantes (REACH)

Les informations actuelles concernant les matières composantes sont disponibles sous : [www.kaercher.com/REACH](http://www.kaercher.com/REACH)

### Accessoires et pièces de rechange

Utiliser exclusivement des accessoires et pièces de rechange originaux. Ceux-ci garantissent le fonctionnement sûr et sans défaut de votre appareil.

Des informations sur les accessoires et pièces de rechange sont disponibles sur le site Internet [www.kaercher.com](http://www.kaercher.com).

### Etendue de livraison

L'étendue de livraison de l'appareil est illustrée sur l'emballage. Lors du déballeage, vérifiez que le contenu de la livraison est complet. Si un accessoire manque ou en cas de dommage dû au transport, veuillez informer votre distributeur.

## Dispositifs de sécurité

### ⚠ PRÉCAUTION

#### Dispositifs de sécurité manquants ou modifiés

Les dispositifs de sécurité servent à vous protéger. Ne modifiez, ni ne contournez jamais les dispositifs de sécurité.

#### Touche de déverrouillage

La commande à deux mains est assurée par la touche de déverrouillage de l'interrupteur principal sur la poignée arrière. La touche de déverrouillage bloque l'interrupteur principal et empêche ainsi tout démarrage incontrôlé du taille-haie.

#### Protège-lame

Le protège-lame est un composant essentiel des dispositifs de sécurité du taille-haie. Il est interdit d'utiliser un protège-lame endommagé, lequel doit être immédiatement remplacé.

### Symboles sur l'appareil

	Symbole d'avertissement général
	Veuillez lire le manuel d'utilisation et toutes les consignes de sécurité avant la mise en service.
	Pendant le travail avec l'appareil, portez un casque ainsi qu'une protection oculaire et auditive appropriés.
	Pendant le travail avec l'appareil, portez des chaussures de sécurité anti-dérapantes.
	Pendant le travail avec l'appareil, portez des gants anti-dérapants et résistants.
	N'exposez pas l'appareil à la pluie ou à des conditions humides.
	Tirer : Verrouillage rapide
	Risque de blessures. Ne pas toucher les outils de coupe tranchants.
	Risques électriques. Pendant le travail avec l'appareil, maintenez une distance minimale de 10 m par rapport aux lignes aériennes.
	Danger dû à des objets projetés. Éloignez les spectateurs, notamment les enfants et les animaux domestiques, à une distance d'au moins 15 m de la plage de travail.



Le niveau de pression acoustique garanti indiqué sur l'étiquette est de 95 dB.

### Description de l'appareil

Le présent manuel d'utilisation décrit l'équipement complet. L'étendue de livraison varie selon les modèles (voir l'emballage).

#### Illustration, voir pages graphiques

#### Illustration A

- ① Interrupteur principal
- ② Touche de déverrouillage de l'interrupteur principal
- ③ Manche supérieur
- ④ Tête pivotante
- ⑤ Lame de coupe
- ⑥ Manchette rotative
- ⑦ Prolongateur
- ⑧ Œillet pour sangle de transport
- ⑨ Manche inférieur
- ⑩ Touche de déverrouillage du bloc-batterie
- ⑪ Plaque signalétique
- ⑫ Sangle de transport
- ⑬ Protège-lame
- ⑭ Collecteur de déchets
- ⑮ \*Chargeur rapide Battery Power 18V
- ⑯ \*Bloc-batterie Battery Power 18V

\* en option

#### Bloc-batterie

L'appareil peut être exploité avec un bloc-batterie Kärcher Battery Power 18 V.

### Mise en service

#### ⚠ AVERTISSEMENT

##### Démarrage incontrôlé

*Danger de mort par des coupures*

*Pour tous les travaux de préparation, retirez la batterie de l'appareil.*

#### Montage du prolongateur

Si besoin, l'appareil peut être rallongé avec le prolongateur fourni.

#### Illustration B

### ATTENTION

#### Salissures au niveau des points de raccordement

*Risques d'endommagement de l'appareil si des salissures pénètrent entre les points de raccordement du prolongateur et de l'appareil lors du montage.*

*Vérifiez que les points de raccordement ne sont pas encrassés, nettoyez-les si nécessaire avant de procéder à l'assemblage.*

*Ne déposez les pièces de raccordement démontées que sur des supports propres.*

1. Tourner la manchette rotative du manche inférieur vers la gauche pour la desserrer.

2. Insérer le prolongateur et tourner la manchette rotative vers la droite pour la bloquer.
3. Insérer le manche supérieur dans le prolongateur et tourner la manchette rotative vers la droite pour la bloquer.

### Montage du collecteur de déchets

1. Monter le collecteur de déchets.

Illustration C

### Accrocher la sangle

La sangle de transport aide à abaisser l'appareil de manière contrôlée après la coupe et à amortir le poids de l'appareil pendant l'utilisation.

Illustration D

1. Accrocher les crochets de la sangle de transport dans les œillets de la poignée et du manche. Poser la sangle de transport sur une épaule. S'assurer que la sangle de transport peut être rapidement détachée en cas de danger.

### Insérer la batterie

## ATTENTION

### Contacts encrassés

*Domages sur l'appareil et l'accumulateur*

*Vérifiez l'absence d'encrassement sur le logement de l'accumulateur et les contact savant l'utilisation et nettoyez les, si nécessaire.*

Illustration E

1. Pousser la batterie dans le logement jusqu'à ce que son enclenchement soit audible.

## Commande

**Nous conseillons aux personnes inexpérimentées de se laisser instruire par une personne expérimentée et de s'entraîner à la manipulation et aux techniques avant de travailler avec la taille-haie.**

### Réglage de la tête pivotante

L'angle entre le manche/prolongateur et la taille-haie peut être adapté aux conditions de travail.

Illustration F

## ⚠ PRÉCAUTION

### Lame de coupe tranchante

*Coupures*

*Portez systématiquement des gants de protection lorsque vous travaillez sur la lame de coupe.*

1. Monter le protège-lame.
2. Aligner le manche/prolongateur parallèlement au sol.
3. Appuyer sur la tête pivotante d'une main.

Illustration H

## ⚠ AVERTISSEMENT

### Coupures en cas de contact avec la lame tranchante

*Ne déplacez jamais la lame de coupe à la main.*

4. De l'autre main, déplacer le manche/prolongateur jusqu'à ce que l'angle souhaité soit réglé.
5. Relâcher la tête pivotante.

### Démarrer l'appareil

1. Appuyer sur la touche de déverrouillage de l'interrupteur principal.

Illustration I

2. Appuyer sur l'interrupteur principal. L'appareil démarre.

3. Relâcher l'interrupteur principal. L'appareil s'arrête.

## Commande

## ⚠ PRÉCAUTION

### Risque de blessures dues aux lames acérées

*Portez des lunettes de protection et des gants de protection lors de tous les travaux sur l'appareil.*

## ⚠ AVERTISSEMENT

### Risque de blessures en raison de mouvements incontrôlés de l'appareil

*Tenez systématiquement l'appareil à deux mains.*

*Portez systématiquement la sangle de transport.*

1. Vérifier l'absence de corps étrangers tels que le papier, les films ou les fils et les enlever, le cas échéant.

2. Retirer le protège-lame.

Illustration J

3. Allumer l'appareil, voir chapitre *Démarrer l'appareil*.

4. Tailler la haie.

Illustration K

### Dépose du bloc-batterie

## Remarque

*Dans le cas de longues périodes d'arrêt, retirer le bloc-batterie de l'appareil et le sécuriser contre toute utilisation intempestive.*

1. Enfoncer la touche de déverrouillage du bloc-batterie pour déverrouiller celui-ci.

Illustration L

2. Sortir le bloc-batterie de l'appareil.

### Terminer l'utilisation

1. Retirer le bloc-batterie de l'appareil ( Chapitre *Dépose du bloc-batterie*).

2. Nettoyer l'appareil (voir le chapitre *Nettoyage de l'appareil*).

## Transport

## ⚠ PRÉCAUTION

### Non-observation du poids

*Risque de blessure et d'endommagement*

*Observer le poids de l'appareil pour le transport.*

## ⚠ PRÉCAUTION

### Démarrage incontrôlé

*Coupures*

*Retirez la batterie de l'appareil avant le transport.*

*Transportez la taille-haie exclusivement muni du protège-lame.*

1. Enlever le bloc-batterie, voir chapitre *Dépose du bloc-batterie*.

2. Monter le protège-lame.

Illustration G

3. Si nécessaire, démonter le prolongateur.

Illustration M

- a Tourner la manchette rotative supérieure vers la gauche.

- b Retirer le prolongateur du manche supérieur.

- c Tourner la manchette rotative inférieure vers la gauche.

- d Retirer le prolongateur du manche inférieur.

## Stockage

### ATTENTION

#### Environnement humide

##### Corrosion

Stockez l'appareil uniquement en intérieur.

### ⚠ PRÉCAUTION

#### Non-observation du poids

Risque de blessure et d'endommagement

Tenir compte du poids de l'appareil pour le stockage.

### ⚠ PRÉCAUTION

#### Démarrage incontrôlé

##### Coupures

Retirez la batterie de l'appareil avant le transport.

Stockez le taille-haie exclusivement muni du protège-lame.

Avant chaque stockage, nettoyez l'appareil (voir le chapitre *Nettoyage de l'appareil*).

1. Enlever le bloc-batterie, voir chapitre *Dépose du bloc-batterie*.

2. Monter le protège-lame.

#### Illustration G

3. Si nécessaire, démonter le prolongateur.

#### Illustration M

a Tourner la manchette rotative supérieure vers la gauche.

b Retirer le prolongateur du manche supérieur.

c Tourner la manchette rotative inférieure vers la gauche.

d Retirer le prolongateur du manche inférieur.

4. Stocker l'appareil dans un endroit sec et bien aéré.

Eloigner l'appareil des substances corrosives comme les produits chimiques de jardinage et les sels à dégeler.

## Entretien et maintenance

### ⚠ PRÉCAUTION

#### Démarrage incontrôlé

##### Coupures

Retirez la batterie de l'appareil avant tous les travaux sur l'appareil.

### ⚠ PRÉCAUTION

#### Risque de blessures dues aux lames acérées

Portez des lunettes de protection et des gants de protection lors de tous les travaux sur l'appareil.

### Nettoyage de l'appareil

### ATTENTION

#### Nettoyage incorrect

Domages sur l'appareil

## Dépannage en cas de défaut

Les défauts ont souvent des causes simples qui peuvent être éliminées soi-même à l'aide de l'aperçu suivant. En cas de doute, ou en absence de mention des défauts, veuillez vous adresser au service après-vente autorisé.

Erreur	Cause	Solution
L'appareil ne démarre pas	Le bloc-batterie n'est pas correctement inséré.	● Pousser le bloc-batterie dans le logement jusqu'à ce qu'il s'enclenche.
	Le bloc-batterie est vide.	● Charger le bloc-batterie.
	Le bloc-batterie est défectueux.	● Remplacer le bloc-batterie.

Nettoyez l'appareil avec un chiffon humide.

N'utilisez pas de détergents contenant des solvants.

Ne plongez pas l'appareil dans l'eau.

Ne nettoyez pas l'appareil avec un flexible ou jet d'eau sous forte pression.

#### Illustration N

1. Laisser refroidir l'appareil.

2. Débarrasser la lame et le carter moteur des résidus de végétaux et des salissures à l'aide d'une brosse.

3. Nettoyer les fentes d'aération de l'appareil à l'aide d'une brosse.

### Vérifier le raccord à vis de la lame

### ⚠ PRÉCAUTION

#### Raccord à vis desserré

Coupures dues à des mouvements incontrôlés de la lame

Vérifiez régulièrement la bonne fixation du raccord à vis de la lame.

#### Illustration O

1. Vérifier la bonne fixation des vis/écrous.

2. Resserrer les vis/écrous desserrés.

### Huilage des lames

Pour conserver la bonne qualité de coupe des lames, les huiler après chaque utilisation.

#### Remarque

Vous obtiendrez un très bon résultat si vous utilisez une huile de machine ou une huile à vaporiser fluide.

#### Illustration P

1. Poser l'appareil sur une surface plane.

2. Appliquer l'huile sur la face supérieure des lames.

### Affûtage des lames

#### Remarque

Enlever le moins de matière possible et conserver l'angle d'origine de la dent lors de l'affûtage.

### ⚠ PRÉCAUTION

#### Lames acérées

##### Coupures

Portez des gants de protection adaptés pour l'affûtage des lames.

1. Serrer la lame dans un étau.

2. Affûter l'extrémité libre des dents de la lame à l'aide d'une lime.

3. Pousser avec attention la lame à la main jusqu'à ce que les dents de la lame non affûtées soient accessibles.

4. Affûter l'extrémité libre de toutes les dents de la lame à l'aide d'une lime.

Erreur	Cause	Solution
<b>L'appareil s'arrête pendant le fonctionnement</b>	Lame bloquée par des déchets de taille.	● Enlever les déchets de taille de la lame.
	La batterie est en surchauffe	● Interrompre le travail et attendre que la température de la batterie soit à nouveau dans une plage normale.
	Le moteur est en surchauffe	● Interrompre le travail et laisser refroidir le moteur.
<b>Problèmes lors du montage du prolongateur</b>	Points de raccordement encrassés	<ul style="list-style-type: none"> <li>● Retirer les salissures qui adhèrent aux extrémités du prolongateur et des manches de l'appareil.</li> <li>● Ne déposer l'appareil et le prolongateur que sur des supports propres.</li> </ul>

## Garantie

Les conditions de garantie publiées par notre société commerciale compétente s'appliquent dans chaque pays. Nous remédions gratuitement aux défauts possibles sur votre appareil dans la durée de garantie dans la mesure où la cause du défaut est un vice de matériau ou de fabrication. En cas de garantie, veuillez vous adresser à votre distributeur ou au point de service après-vente autorisé le plus proche avec la facture d'achat.

(Voir l'adresse au dos)

## Caractéristiques techniques

		PHG 18-45 Battery
<b>Caractéristiques de puissance de l'appareil</b>		
Tension nominale	V	18
Vitesse du ralenti	/min	1350
Longueur de coupe	cm	45
Espacement des dents	mm	18
Plage de travail (max.)	m	2,9
<b>Niveau de vibrations selon EN ISO 10517: 2019</b>		
Valeur de vibrations main-bras poignée avant	m/s <sup>2</sup>	1,5
Valeur de vibrations main-bras poignée arrière	m/s <sup>2</sup>	1,4
Incertitude	m/s <sup>2</sup>	1,5
<b>Niveau de puissance acoustique selon EN ISO 10517:2019</b>		
Niveau de pression acoustique L <sub>pA</sub>	dB(A)	84,2
Incertitude K <sub>pA</sub>	dB(A)	3,0
Niveau de puissance acoustique L <sub>wA</sub>	dB(A)	93,5
Incertitude K <sub>wA</sub>	dB(A)	1,4
<b>Dimensions et poids</b>		
Longueur x largeur x hauteur	mm	2967 x 122 x 250
Poids (sans bloc-batterie)	kg	4,3

Sous réserve de modifications techniques.

## Valeur de vibrations

### ⚠ AVERTISSEMENT

La valeur de vibrations indiquée a été mesurée avec une méthode d'essai standard et doit être utilisée pour la comparaison des appareils.

La valeur de vibrations indiquée doit être utilisée dans une évaluation préalable de la sollicitation.

Selon le mode d'utilisation de l'appareil, l'émission de vibrations peut différer de la valeur totale indiquée pendant l'utilisation momentanée de l'appareil.

## Déclaration de conformité UE

Nous déclarons par la présente que la machine désignée ci-après ainsi que la version que nous avons mise en circulation, est conforme, de par sa conception et son type, aux exigences fondamentales de sécurité et de santé en vigueur des normes UE. Toute modification de la machine sans notre accord annule cette déclaration.

Produit : Taille-haie sur batterie avec prolongateur  
Type : 1.444-210.0

### Normes UE en vigueur

2006/42/CE (+2009/127/CE)  
2014/30/UE  
2000/14/CE (+2005/88/CE)  
2011/65/EU

### Normes harmonisées appliquées

EN 60745-1:2009+A11:2010  
EN ISO 10517:2019  
EN 55014-1: 2017  
EN 55014-2: 2015  
EN 50581: 2012

### Méthode d'évaluation de conformité appliquée

2000/14/CE et modifié par 2005/88/CE : annexe V

### Niveau de puissance acoustique dB(A)

Mesuré : 93,5

Garanti : 95

Les signataires agissent sous ordre et avec le pouvoir de la direction.



H. Jenner

Chairman of the Board of Management



S. Reiser

Director Regulatory Affairs & Certification

Responsable de la documentation : S. Reiser

Alfred Kärcher SE & Co. KG  
Alfred-Kärcher-Str. 28 - 40  
71364 Winnenden (Germany)  
Tél. : +49 7195 14-0  
Télécopie : +49 7195 14-2212  
Winnenden, le 01/10/2018

## Indice

Avvertenze generali.....	28
Avvertenze di sicurezza.....	28
Impiego conforme alla destinazione.....	31
Tutela dell'ambiente.....	31
Accessori e ricambi.....	31
Volume di fornitura.....	31
Dispositivi di sicurezza.....	31
Simboli riportati sull'apparecchio.....	32
Descrizione dell'apparecchio.....	32
Messa in funzione.....	32
Funzionamento.....	33
Trasporto.....	33
Stoccaggio.....	33
Cura e manutenzione.....	34
Guida alla risoluzione dei guasti.....	34
Garanzia.....	35
Dati tecnici.....	35
Dichiarazione di conformità UE.....	35

## Avvertenze generali



Prima dell'utilizzo iniziale dell'apparecchio leggere le presenti avvertenze di sicurezza, le presenti istruzioni per l'uso originali, le avvertenze di sicurezza allegate all'unità accumulatore e le istruzioni per l'uso originali allegate all'unità accumulatore/caricabatterie standard e attenervisi. Agire secondo quanto indicato nelle istruzioni. Conservare i libretti per un uso futuro o per un successivo proprietario. Osservare sempre sia le indicazioni riportate nelle istruzioni, sia le norme generali vigenti in materia di sicurezza/antinfortunistica.

## Avvertenze di sicurezza

### Livelli di pericolo

#### PERICOLO

- Indica un pericolo imminente che determina lesioni gravi o la morte.

#### AVVERTIMENTO

- Indica una probabile situazione pericolosa che potrebbe determinare lesioni gravi o la morte.

#### PRUDENZA

- Indica una probabile situazione pericolosa che potrebbe causare lesioni leggere.

### ATTENZIONE

- Indica una probabile situazione pericolosa che potrebbe determinare danni alle cose.

### Avvertenze di sicurezza generali per gli utensili elettrici

#### AVVERTIMENTO

- Leggere le presenti istruzioni e avvertenze di sicurezza.

In caso di mancato rispetto delle istruzioni e avvertenze di sicurezza sussiste il pericolo di scosse elettriche e/o incidenti gravi. **Conservare tutte le avvertenze di sicurezza per ogni esigenza futura.**

Il termine "utensile elettrico" utilizzato nelle avvertenze di sicurezza si riferisce ad utensili elettrici alimentati dalla rete (con cavo di alimentazione) e ad utensili elettrici alimentati a batteria (senza cavo di alimentazione).

### 1 Sicurezza della postazione di lavoro

- Tenere l'area di lavoro sempre pulita e ben illuminata.** Il disordine oppure zone dell'area di lavoro non illuminate possono essere causa di incidenti.
- Evitare di impiegare l'utensile elettrico in ambienti soggetti al rischio di esplosioni, in cui siano presenti liquidi, gas o polveri infiammabili.** Gli utensili elettrici generano scintille che possono incendiare la polvere o i vapori.
- Tenere lontani i bambini e altre persone durante l'impiego dell'utensile elettrico.** Eventuali distrazioni potranno comportare la perdita del controllo sull'apparecchio.

### 2 Sicurezza elettrica

- La spina di allacciamento alla rete dell'utensile elettrico deve essere adatta alla presa. Evitare assolutamente di apportare modifiche alla spina. Non utilizzare spine adattatrici insieme a utensili elettrici con collegamento a terra.** Spine non modificate e prese adatte allo scopo riducono il rischio di scosse elettriche.
- Evitare il contatto fisico con superfici collegate a terra, come tubi, riscaldamenti, cucine elettriche e frigoriferi.** Sussiste un maggior rischio di scosse elettriche nel momento in cui il corpo è messo a massa.
- Custodire l'utensile elettrico al riparo dalla pioggia o dall'umidità.** La penetrazione dell'acqua in un utensile elettrico aumenta il rischio di una scossa elettrica.
- Non usare il cavo per scopi diversi da quelli previsti e, in particolare, non usarlo per trasportare o per appendere l'utensile elettrico oppure per estrarre la spina dalla presa di corrente. Non avvicinare il cavo a fonti di calore, olio, spigoli taglienti e neppure a parti dell'apparecchio che siano in movimento.** I cavi danneggiati o aggrovigliati aumentano il rischio di scosse elettriche.
- Qualora si voglia usare l'utensile elettrico all'aperto, impiegare solo ed esclusivamente cavi di prolunga che siano adatti per l'impiego all'esterno.** L'uso di un cavo di prolunga omologato per l'impiego all'esterno riduce il rischio d'insorgenza di scosse elettriche.
- Qualora non fosse possibile evitare di utilizzare l'utensile elettrico in ambiente umido, utilizzare un interruttore per dispersione di corrente.** L'uso di un interruttore per dispersione di corrente riduce il rischio di una scossa elettrica.

### 3 Sicurezza delle persone

- È importante concentrarsi su ciò che si sta facendo e maneggiare con giudizio l'utensile elettrico durante le operazioni di lavoro. Non utilizzare mai l'utensile elettrico in caso di stanchezza oppure quando ci si trovi sotto l'effetto di droghe, bevande alcoliche e medicinali.** Un attimo di distrazione durante l'uso dell'utensile elettrico può essere causa di gravi lesioni.
- Indossare sempre equipaggiamento di protezione individuale, nonché occhiali di protezione.** Indossando un equipaggiamento di protezione personale come la maschera per polveri, scarpe di sicurezza che non scivolino, elmetto di protezione oppure protezione acustica a

seconda del tipo e dell'applicazione dell'utensile elettrico, si riduce il rischio di lesioni.

- c **Evitare la messa in funzione involontaria dell'utensile elettrico.** Prima di collegarlo all'alimentazione di corrente e/o alla batteria ricaricabile, prima di prenderlo e/o prima di iniziare a sollevarlo o trasportarlo, assicurarsi che l'utensile elettrico sia spento. Tenendo il dito sopra l'interruttore mentre si trasporta l'utensile elettrico oppure collegandolo all'alimentazione di corrente con l'interruttore inserito, possono verificarsi seri incidenti.
  - d **Prima di accendere l'utensile elettrico togliere gli attrezzi di regolazione o la chiave.** Un utensile o una chiave che si trovi in una parte rotante dell'apparecchio può provocare lesioni gravi.
  - e **Evitare una posizione anomala del corpo.** Mettersi sempre in posizione sicura e cercare di mantenere l'equilibrio in ogni situazione. In questo modo è possibile controllare meglio l'utensile elettrico in caso di situazioni inaspettate.
  - f **Indossare indumenti adeguati. Non indossare vestiti ampi, né portare braccialetti o catenine.** Tenere i capelli, gli indumenti e i guanti lontano da pezzi in movimento. Indumenti larghi, guanti, gioielli o capelli lunghi possono impigliarsi nelle parti in movimento.
  - g **In caso fosse previsto il montaggio di dispositivi di aspirazione della polvere e di raccolta, assicurarsi che gli stessi siano collegati e che vengano utilizzati correttamente.** L'utilizzo di un'aspirazione della polvere può ridurre l'insorgenza di situazioni pericolose dovute alla polvere.
- 4 **Trattamento e utilizzo corretto dell'utensile elettrico**
    - a **Non sottoporre l'apparecchio a sovraccarico.** Per il proprio lavoro, utilizzare esclusivamente l'utensile elettrico esplicitamente previsto per lo scopo. Con un utensile elettrico adatto si lavora in modo migliore e più sicuro nell'intervallo di potenza indicato.
    - b **Non utilizzare mai utensili elettrici con interruttori difettosi.** Un utensile elettrico con l'interruttore rotto, è pericoloso e deve essere riparato.
    - c **Prima di procedere ad operazioni di regolazione dell'apparecchio, prima di sostituire parti accessorie oppure prima di posarlo al termine di un lavoro, estrarre sempre la spina dalla presa della corrente e/o estrarre la batteria.** Questa misura di sicurezza impedisce l'avvio accidentale dell'utensile elettrico.
    - d **Quando gli utensili elettrici non vengono utilizzati, conservarli al di fuori della portata dei bambini. Non consentire l'utilizzo dell'utensile elettrico a persone che non siano abituate ad usarlo o che non abbiano letto le presenti istruzioni.** Gli utensili elettrici sono pericolosi quando vengono utilizzati da persone poco esperte.
    - e **Eeguire la manutenzione dell'utensile elettrico operando con la dovuta diligenza.** Accertarsi che le parti mobili della macchina funzionino perfettamente, che non s'inceppino e che non ci siano pezzi rotti o danneggiati al punto da limitare la funzione dell'utensile elettrico. Prima di iniziare l'impiego, far ripa-
  - rare le parti danneggiate. Numerosi incidenti vengono causati da utensili elettrici la cui manutenzione è stata effettuata in modo poco accurato.
  - f **Mantenere gli utensili da taglio sempre affilati e puliti.** Gli utensili da taglio con spigoli di taglio affilati curati con particolare attenzione s'inceppano meno frequentemente e sono più facili da condurre.
  - g **Utilizzare l'utensile elettrico, gli accessori opzionali, gli utensili per applicazioni specifiche ecc., sempre attenendosi alle presenti istruzioni.** Tenere sempre presente le condizioni di lavoro e le attività da eseguire. L'impiego di utensili elettrici per usi diversi da quelli consentiti potrà dar luogo a situazioni di pericolo.
- 5 **Impiego e manutenzione dell'unità accumulatore**
    - a **Caricare l'unità accumulatore solo con i caricatori autorizzati dal produttore.** I caricatori non idonei alla specifica unità accumulatore possono causare un incendio.
    - b **Utilizzare l'apparecchio solo con un'unità accumulatore idonea.** L'impiego di altre unità accumulatore può generare un rischio di lesioni o di incendi.
    - c **In caso di inutilizzo, tenere l'unità accumulatore a distanza da oggetti metallici come fermagli, monete, chiodi, viti e da altri piccoli oggetti metallici che potrebbero provocare un cortocircuito dei contatti.** Un cortocircuito può provocare un incendio o un'esplosione.
    - d **In alcuni casi può verificarsi una fuoriuscita di liquidi dall'unità accumulatore.** Evitare il contatto. In caso di contatto con il liquido, lavare abbondantemente con acqua. In caso di contatto del liquido della batteria con gli occhi, consultare immediatamente un medico. Il liquido della batteria può causare eruzioni e ustioni sulla pelle.
  - 6 **Assistenza**
    - a **Fare riparare l'utensile elettrico solo ed esclusivamente da personale specializzato e solo impiegando ricambi originali.** In tal modo potrà essere salvaguardata la sicurezza dell'apparecchio.

#### Avvertenze di sicurezza per tagliasiepi

- Tenere lontano qualsiasi parte del corpo dalla lama di taglio. Non tentare di rimuovere i residui di taglio dalla lama in funzione o di tenere con le mani il materiale da tagliare. Rimuovere eventuali residui di taglio impigliati soltanto ad apparecchio spento. Un attimo di distrazione durante l'uso del tagliasiepi può causare lesioni gravi.
- A lama spenta, mantenere il tagliasiepi dal manico. Per il trasporto o la conservazione del tagliasiepi, applicare sempre la copertura di protezione. Un utilizzo attento dell'apparecchio riduce il rischio di lesioni causate dalla lama.
- Poiché le lame possono venire a contatto con linee elettriche nascoste, tenere l'utensile elettrico solo dalle impugnature isolate. Il contatto della lama con un conduttore in tensione può mettere sotto tensione le parti metalliche dell'utensile e provocare una folgorazione.



- Durante il funzionamento, mantenersi a distanza da cavi e condutture nell'area di lavoro. È possibile che durante il funzionamento la lama entri in contatto e recida cavi e condutture.

#### Avvertenze di sicurezza aggiuntive

**⚠ PERICOLO** ● Pericolo di lesioni gravi se dalla lama di taglio vengono lanciati in aria oggetti oppure se filo o corda si impigliano nell'attrezzo da taglio. Prima dell'uso, ispezionare accuratamente l'area di lavoro e rimuovere eventuali oggetti come pietre, bastoni, metalli, fili, ossa o giocattoli. ● Non utilizzare mai l'apparecchio se in un raggio di 15 m sono presenti persone, in particolare bambini o animali, poiché esiste il pericolo che dalla lama di taglio vengano lanciati oggetti. ● Non si possono apportare modifiche sull'apparecchio. ● Lesioni gravi in seguito ad operazioni svolte senza la dovuta concentrazione. Non usare l'apparecchio se si è sotto l'influsso di droghe, alcool o medicinali oppure se si è stanchi.

**⚠ AVVERTIMENTO** ● L'apparecchio non è destinato all'utilizzo da parte di bambini o persone con capacità fisiche, sensoriali o mentali ridotte o che non hanno acquisito familiarità con queste istruzioni. ● Occorre avere una visuale senza ostacoli sull'area di lavoro per poter riconoscere i possibili pericoli. Utilizzare l'apparecchio solo in presenza di una buona illuminazione. ● Prima del funzionamento, assicurarsi che l'apparecchio, tutti gli elementi di comando e i dispositivi di sicurezza funzionino correttamente. Verificare la presenza di chiusure allentate, assicurarsi che tutte le coperture di protezione e le impugnature siano fissate correttamente e saldamente. Non utilizzare l'apparecchio quando le condizioni non sono perfette. ● Sostituire i componenti usurati o danneggiati prima di mettere in funzione l'apparecchio. ● Quando si lavora con l'apparecchio, indossare pantaloni lunghi e pesanti, indumenti a maniche lunghe e stivali antiscivolo. Non usare l'apparecchio scalzi. Non indossare sandali o pantaloni corti. Evitare di indossare indumenti larghi oppure con lacci e nastri. ● Pericolo di contraccolpo a causa della perdita di equilibrio. Evitare una postura anomala, mettersi in posizione sicura e cercare di mantenere l'equilibrio in ogni situazione. ● Tenere l'apparecchio sempre con entrambe le mani. Tenere ferma l'impugnatura anteriore con una mano. Con l'altra mano, tenere ferma l'impugnatura posteriore, azionare il tasto di sblocco e l'interruttore dell'apparecchio. ● Si deve indossare la tracolla in dotazione durante l'uso dell'apparecchio. La tracolla è dotata di una chiusura rapida. La tracolla consente di controllare l'apparecchio quando viene abbassato dopo il taglio e di sostenere il peso dell'apparecchio durante il taglio. ● Acquisire familiarità con la tracolla e la chiusura rapida prima di utilizzare l'apparecchio. Non indossare indumenti sopra l'imbracatura o interferire in altro modo con l'accesso alla chiusura rapida. ● Pericolo di scosse elettriche. Non lavorare con il dispositivo entro un raggio di 10 m dalle linee aeree. ● Non utilizzare l'apparecchio nelle vicinanze di pali, recinzioni, edifici o altri oggetti immobili. ● Le lame dell'apparecchio sono affilate. Indossare guanti di protezione robusti e procedere con cautela quando si effettuano lavori di montaggio, di sostituzione, di pulizia o quando si controlla il fissaggio delle viti. ● Sostituire i componenti usurati o danneggiati prima di mettere in funzione l'apparecchio. ● Arrestare immediatamente l'apparecchio e verificare l'eventuale presenza di danni

o identificare la causa della vibrazione se l'apparecchio è caduta, ha subito un colpo o vibra in modo anomalo. Fare eseguire la riparazione dei danni dal servizio di assistenza clienti autorizzato o sostituire l'apparecchio.

- Prima di ciascun utilizzo, verificare che il collegamento dell'albero dell'asta e l'utensile da taglio siano fissati saldamente.
- Prima di tagliare una siepe o un cespuglio, verificare che non siano presenti persone o animali dietro o all'interno.
- Spegner il motore, rimuovere il pacco batterie e accertarsi che tutti i componenti mobili si siano fermati completamente:
- Prima di regolare la posizione di lavoro dell'utensile da taglio.
- Prima di pulire l'apparecchio o di rimuovere un blocco.
- Prima di lasciare fermo l'apparecchio non sorvegliato.
- Prima di controllare, eseguire lavori di manutenzione o condurre lavori sull'apparecchio.

**⚠ PRUDENZA** ● Portare occhiali e cuffie di protezione. ● Indossare un elmetto di protezione quando si lavora in zone in cui sussiste il rischio di caduta di oggetti. ● Rischio di lesioni causate dall'impigliamento di indumenti larghi, capelli o gioielli nelle parti mobili dell'apparecchio. Tenere gli indumenti e i gioielli a distanza dalle parti mobili della macchina. Tenere i capelli lunghi raccolti. ● Prima di avviare l'apparecchio accertarsi che gli utensili da taglio non posano entrare in contatto con persone o cose. ● Non utilizzare l'apparecchio su scale o superfici instabili. ● Le cuffie di protezione possono limitare la capacità di udire i segnali di avvertimento, prestare quindi attenzione ai possibili pericoli nelle vicinanze dell'area di lavoro. ● Il rumore degli apparecchi può limitare la capacità uditiva, per questo motivo si raccomanda di prestare attenzione a possibili pericoli nelle vicinanze e nell'area di lavoro.

**ATTENZIONE** ● Non applicare forza utilizzando l'apparecchio su arbusti fitti, per evitare di bloccare e rallentare gli utensili da taglio. Ridurre la velocità di lavoro quando gli utensili da taglio si bloccano. ● Non tagliare rami evidentemente troppo grossi per passare tra le lame. Per tagliare i rami di maggiori dimensioni, utilizzare una sega a mano.

#### Trasporto e stoccaggio sicuri

**⚠ AVVERTIMENTO** ● Spegner l'apparecchio, lasciarlo raffreddare e rimuovere l'unità accumulatore prima di riporlo o di trasportarlo.

**⚠ PRUDENZA** ● Per evitare infortuni e lesioni, trasportare e conservare l'apparecchio soltanto con la protezione della lama installata e la batteria rimossa. ● Rischio di lesioni e di danneggiamento dell'apparecchio. Durante il trasporto assicurare l'apparecchio per evitare spostamenti e cadute. ● Conservare l'unità accumulatore separata dall'apparecchio ai fini della sicurezza.

**ATTENZIONE** ● Rimuovere i corpi estranei dall'apparecchio prima di trasportarlo o conservarlo. ● Conservare l'apparecchio in un luogo asciutto e ben areato, non accessibile ai bambini. Tenere l'apparecchio a distanza da sostanze corrosive, come le sostanze chimiche per il giardino. ● Conservare l'apparecchio soltanto in ambienti chiusi.

## Manutenzione e cura sicura

**⚠ AVVERTIMENTO** ● Spegnere il motore, rimuovere l'unità accumulatore e accertarsi che tutti i componenti mobili si siano fermati completamente:

- Prima di pulire l'apparecchio o di sottoporlo a manutenzione.
- Prima di sostituire gli accessori.
- Rischio di lesioni con utensili da taglio. Durante l'operazione di rimozione e applicazione del coprilama, prestare particolare attenzione alla pulizia e alla lubrificazione dell'apparecchio. ● Accertarsi che l'apparecchio si trovi in condizioni di sicurezza verificando a intervalli regolari il serraggio corretto di bulloni, dadi e viti. ● Dopo ogni utilizzo, eliminare lo sporco dagli utensili da taglio con una spazzola dura e applicare un olio antiruggine adatto prima di applicare nuovamente il coprilama. Il produttore consiglia di utilizzare uno spray come antiruggine e lubrificante. Chiedere all'assistenza clienti uno spray adatto. Gli utensili da taglio possono essere lubrificati nel modo indicato prima di ogni utilizzo.

**⚠ PRUDENZA** ● Utilizzare esclusivamente accessori e ricambi autorizzati dal produttore. Accessori e ricambi originali garantiscono un funzionamento sicuro e privo di disturbi dell'apparecchio.

**ATTENZIONE** ● Pulire il prodotto dopo ogni utilizzo con un panno morbido e asciutto.

**Nota** ● Le operazioni di assistenza e manutenzione devono essere eseguite unicamente da personale specializzato e addestrato. Si consiglia di spedire il prodotto in riparazione a un centro assistenza autorizzato.

- L'utente può eseguire unicamente le operazioni di regolazione e riparazione descritte in queste istruzioni per l'uso. Per riparazioni di altro genere contattare l'assistenza clienti autorizzata.

## Rischi residui

### ⚠ AVVERTIMENTO

- Anche se l'uso dell'apparecchio è conforme alle prescrizioni, sussistono ugualmente determinati rischi residui. Dall'uso dell'apparecchio possono scaturire i seguenti pericoli:
- Rischio di lesioni dovute al contatto con gli utensili da taglio. Tenere gli utensili da taglio lontano dal corpo. Utilizzare il coprilama quando non si sta tagliando.
- La vibrazione può provocare lesioni. Utilizzare gli utensili giusti per ogni lavoro, usare le impugnature previste e limitare il tempo di lavoro e l'esposizione.
- Il rumore può causare danni all'udito. Usare una protezione dell'udito e limitare la sollecitazione.

## Riduzione dei rischi

### ⚠ PRUDENZA

- Un uso prolungato dell'apparecchio può causare disturbi vascolari nelle mani, dovuti alle vibrazioni. Non è possibile stabilire tempi generalizzati di utilizzo, dato che sono soggetti a diversi fattori:
- Predisposizione alla circolazione sanguigna insufficiente (dita spesso fredde e formicolio)
- Bassa temperatura ambiente. Indossare guanti caldi per proteggere le mani.
- Se l'oggetto viene afferrato troppo saldamente la circolazione sanguigna può essere ostacolata.

- Un funzionamento interrotto da pause è meglio di un funzionamento continuo.

Consigliamo di effettuare una visita medica in caso di utilizzo regolare e continuo dell'apparecchio o se i sintomi si verificano ripetutamente, p. es. formicolio e dita fredde.

## Impiego conforme alla destinazione

- Il taglia siepi a batteria con prolunga è destinato unicamente a un uso privato.
- L'apparecchio è previsto solo per l'impiego all'aperto.
- Per motivi di sicurezza, l'apparecchio deve essere sempre tenuto con entrambe le mani.
- Il dispositivo è destinato al taglio di siepi, arbusti e piante simili. L'utente rimane saldamente in piedi sul pavimento.
- L'apparecchio può essere esteso fino a un massimo di 2,93 m.
- L'apparecchio può essere utilizzato solo in un ambiente asciutto e ben illuminato.

È vietato qualunque altro utilizzo, ad es. per tagliare erba, alberi e rami.

## Tutela dell'ambiente



I materiali d'imballaggio sono riciclabili. Smaltire gli imballaggi nel rispetto dell'ambiente.

Gli apparecchi elettrici ed elettronici contengono materiali riciclabili preziosi e spesso componenti come batterie, accumulatori oppure olio che, se usati o smaltiti scorrettamente, possono costituire un potenziale pericolo per la salute umana e per l'ambiente. Questi componenti sono tuttavia necessari per un corretto funzionamento dell'apparecchio. Gli apparecchi contrassegnati con questo simbolo non devono essere smaltiti con i rifiuti domestici.

### Avvertenze sulle componenti contenute (REACH)

Informazioni aggiornate sulle componenti contenute non disponibili all'indirizzo: [www.kaercher.com/REACH](http://www.kaercher.com/REACH)

## Accessori e ricambi

Utilizzando solamente accessori e ricambi originali, si garantisce un funzionamento sicuro e privo di disturbi dell'apparecchio.

Si possono trovare informazioni riguardo ad accessori e ricambi su [www.kaercher.com](http://www.kaercher.com).

## Volume di fornitura

Il volume di fornitura dell'apparecchio è riportato sulla confezione. Disimballare la confezione e controllare che il contenuto sia completo. In caso di accessori mancanti o danni dovuti al trasporto si prega di contattare il rivenditore.

## Dispositivi di sicurezza

### ⚠ PRUDENZA

#### Dispositivi di sicurezza mancanti o modificati

I dispositivi di sicurezza sono pensati per proteggere l'utilizzatore.

Non modificare né aggirare mai i dispositivi di sicurezza.

#### Tasto di sblocco

Il tasto di sblocco dell'interruttore dell'apparecchio sulla maniglia posteriore assicura il comando a due mani. Il tasto di sblocco blocca il taglia siepi e impedisce che possa avviarsi senza controllo.

## Coprilama

Il coprilama è un importante dispositivo di sicurezza del tagliasepi. Non utilizzare un coprilama danneggiato. Procedere immediatamente alla sua sostituzione.

### Simboli riportati sull'apparecchio

	Segnale di avvertimento generico
	Prima della messa in funzione, leggere il manuale d'uso e tutte le avvertenze di sicurezza.
	Durante il lavoro con l'apparecchio indossare una protezione per la testa, occhiali protettivi e una protezione dell'udito adatti.
	Quando si eseguono lavori con l'apparecchio indossare calzature di protezione antiscivolo.
	Durante il lavoro con l'apparecchio indossare guanti di protezione antiscivolo e resistenti.
	Non esporre l'apparecchio alla pioggia o all'umidità.
	Tirare: Chiusura rapida
	Pericolo di lesioni. Non toccare gli utensili da taglio affilati.
	Rischio elettrico. Quando si eseguono lavori con l'apparecchio, mantenere una distanza minima di 10 m dalle linee aeree.
	Pericolo causato da oggetti proiettati. Tenere i presenti, in particolare bambini e animali, a una distanza di almeno 15 m dall'area di lavoro.
	Il livello di pressione acustica garantito indicato in etichetta è 95 dB.

### Descrizione dell'apparecchio

Nelle presenti istruzioni per l'uso viene descritta la dotazione massima. A seconda del modello possono variare gli elementi inclusi in dotazione (vedi imballaggio).

Per le figure vedi pagine delle immagini  
**Figura A**

- 1 Interruttore dell'apparecchio
- 2 Tasto di sblocco interruttore dell'apparecchio
- 3 Asta superiore
- 4 Pulsante orientabile

- 5 Lama da taglio
- 6 Anello di tenuta girevole
- 7 Inserto di prolunga
- 8 Occhiello per tracolla
- 9 Asta inferiore
- 10 Tasto di sblocco unità accumulatore
- 11 Targhetta
- 12 Tracolla
- 13 Coprilama
- 14 Sistema rimozione residui di taglio
- 15 \*Caricabatterie rapido Battery Power 18 V
- 16 \*Unità accumulatore standard Battery Power 18V

\* opzionale

### Unità accumulatore

L'apparecchio può essere utilizzato con un'unità accumulatore Kärcher Battery Power 18 V.

### Messa in funzione

#### ⚠ AVVERTIMENTO

##### Avviamento incontrollato

*Pericolo di morte per ferite da taglio*

*Prima di qualunque operazione di preparazione, rimuovere l'accumulatore dall'apparecchio.*

#### Montare l'inserto di prolunga

Se necessario, l'apparecchio può essere esteso con l'inserto di prolunga in dotazione.

**Figura B**

#### ATTENZIONE

##### Sporco sui giunti di collegamento

*Danni dell'apparecchio in presenza di sporco tra giunti di collegamento dell'inserto di prolunga e l'apparecchio durante il montaggio.*

*Verificare l'eventuale presenza di sporco nei giunti di collegamento e rimuoverlo prima del montaggio.*

*Posizionare i giunti di collegamento smontate solo su superfici pulite.*

1. Ruotare l'anello di tenuta girevole sull'albero inferiore a sinistra per sbloccarlo.
2. Inserire l'inserto di prolunga e ruotare l'anello di tenuta verso destra per fissarlo.
3. Inserire l'albero superiore nell'inserto di prolunga e ruotare l'anello di tenuta girevole verso destra per fissarlo.

#### Montare il sistema di rimozione dei residui di taglio

1. Montare il sistema di rimozione dei residui di taglio.  
**Figura C**

#### Indossare la tracolla

La tracolla consente di abbassare l'apparecchio in modo controllato dopo il taglio e di sostenere il peso dell'apparecchio durante l'uso.

**Figura D**

1. Agganciare i ganci della tracolla negli occhielli sull'impugnatura e sull'albero. Appendere la tracolla su una spalla. Assicurarsi che la tracolla possa essere rilasciata rapidamente in caso di pericolo.

## Inserimento accumulatore

### ATTENZIONE

#### Contatti sporchi

*Danni all'apparecchio e all'accumulatore  
Prima dell'impiego, controllare che l'alloggiamento della batteria e i contatti non siano sporchi ed eventualmente pulirli.*

#### Figura E

1. Spingere l'accumulatore nell'alloggiamento, finché non si sente lo scatto d'innesto.

## Funzionamento

**Si raccomanda a chi utilizza per la prima volta il tagliasepi di farsi istruire da una persona esperta prima di iniziare il lavoro e di esercitarsi con la manipolazione e le tecniche.**

### Regolare la testa orientabile

L'angolo tra il manico / l'inserito di prolunga e il tagliasepi può essere adattato alle condizioni di lavoro.

#### Figura F

### ⚠ PRUDENZA

#### Lama da taglio affilata

##### Lesioni da taglio

*Indossare guanti di protezione quando si lavora sulla lama da taglio.*

1. Montaggio del coprilama.

#### Figura G

2. Allineare il manico / inserto di prolunga parallelamente al terreno.
3. Premere il pulsante orientabile con una mano.

#### Figura H

### ⚠ AVVERTIMENTO

#### Lesioni da taglio a contatto con la lama affilata

*Non spostare mai la lama con la mano.*

4. Con l'altra mano spostare il manico / l'inserito prolunga fino a impostare l'angolo desiderato.
5. Rilascia il pulsante orientabile.

## Accensione dell'apparecchio

1. Premere il tasto di sblocco dell'interruttore dell'apparecchio.

#### Figura I

2. Premere l'interruttore dell'apparecchio. L'apparecchio si accende.
3. Rilasciare l'interruttore dell'apparecchio. L'apparecchio si arresta.

## Funzionamento

### ⚠ PRUDENZA

#### Rischio di lesioni con le lame taglienti

*Durante l'uso dell'apparecchio indossare occhiali protettivi e una protezione per l'udito.*

### ⚠ AVVERTIMENTO

#### Pericolo di lesioni a causa di movimenti incontrollati dell'apparecchio

*Tenere l'apparecchio sempre con entrambe le mani. Indossare sempre la tracolla.*

1. Verificare la presenza di corpi estranei, ad es. carta, fogli o fili sulle parti da tagliare, ed eventualmente rimuoverli.
2. Rimuovere il coprilama.

#### Figura J

3. Accendere l'apparecchio, vedere capitolo *Accensione dell'apparecchio*.
4. Tagliare la siepe.

#### Figura K

## Rimozione dell'unità accumulatore

### Nota

*In caso di interruzioni di lavoro prolungate, rimuovere l'unità accumulatore dall'apparecchio ed evitare l'utilizzo involontario.*

1. Premere il tasto di sblocco dell'unità accumulatore per sbloccare l'unità accumulatore.

#### Figura L

2. Prelevare l'unità accumulatore dall'apparecchio.

## Termine del funzionamento

1. Rimuovere l'unità accumulatore dall'apparecchio (vedere il capitolo *Rimozione dell'unità accumulatore*).
2. Pulire l'apparecchio (vedere capitolo *Pulizia dell'apparecchio*).

## Trasporto

### ⚠ PRUDENZA

#### Mancata osservanza del peso

*Pericolo di lesioni e di danneggiamento*

*Nel trasporto osservare il peso dell'apparecchio.*

### ⚠ PRUDENZA

#### Avviamento incontrollato

*Lesioni da taglio*

*Prima di trasportare l'apparecchio, rimuovere l'unità accumulatore.*

*Trasportare il tagliasepi solo con il coprilama montato.*

1. Rimuovere l'unità accumulatore, vedere capitolo *Rimozione dell'unità accumulatore*.
2. Montare il coprilama.

#### Figura G

3. Se necessario, rimuovere l'inserto di prolunga.

#### Figura M

- a Ruotare l'anello di tenuta girevole superiore verso sinistra.
- b Rimuovere l'inserto di prolunga dall'albero superiore.
- c Ruotare l'anello di tenuta girevole inferiore verso sinistra.
- d Rimuovere l'inserto di prolunga dall'albero inferiore.

## Stoccaggio

### ATTENZIONE

#### Ambiente umido

*Corrosione*

*Conservare l'apparecchio soltanto in ambienti interni.*

### ⚠ PRUDENZA

#### Mancata osservanza del peso

*Pericolo di lesioni e di danneggiamento*

*Nello stoccaggio, osservare il peso dell'apparecchio.*

### ⚠ PRUDENZA

#### Avviamento incontrollato

*Lesioni da taglio*

*Prima di trasportare l'apparecchio, rimuovere l'unità accumulatore.*

*Conservare il tagliasepi solo con il coprilama montato.*

Prima di ogni immagazzinaggio pulire l'apparecchio (vedere capitolo *Pulizia dell'apparecchio*).

1. Rimuovere l'unità accumulatore, vedere capitolo *Rimozione dell'unità accumulatore*.

2. Montare il coprilama.

#### Figura G

3. Se necessario, rimuovere l'inserito di prolunga.

#### Figura M

a Ruotare l'anello di tenuta girevole superiore verso sinistra.

b Rimuovere l'inserito di prolunga dall'albero superiore.

c Ruotare l'anello di tenuta girevole inferiore verso sinistra.

d Rimuovere l'inserito di prolunga dall'albero inferiore.

4. Conservare l'apparecchio in un luogo asciutto e ben ventilato. Tenerlo lontano da agenti corrosivi quali sostanze chimiche per il giardino e fondenti chimici.

## Cura e manutenzione

### ⚠ PRUDENZA

#### Avviamento incontrollato

*Lesioni da taglio*

*Prima di qualunque operazione, rimuovere l'accumulatore dall'apparecchio.*

### ⚠ PRUDENZA

#### Rischio di lesioni con le lame taglienti

*Durante l'uso dell'apparecchio indossare occhiali protettivi e una protezione per l'udito.*

### Pulizia dell'apparecchio

#### ATTENZIONE

##### Pulizia non corretta

*Danni all'apparecchio*

*Pulire l'apparecchio con un panno umido.*

*Non utilizzare detergenti con solventi.*

*Non immergere l'apparecchio in acqua.*

*Non pulire l'apparecchio con un getto d'acqua da tubo flessibile o un getto d'acqua ad alta pressione.*

*Non immergere l'apparecchio in acqua.*

#### Figura N

1. Far raffreddare l'apparecchio.

2. Con una spazzola rimuovere i residui di vegetali e la sporcizia dalle lame e dal corpo motore.

3. Pulire le prese d'aria dell'apparecchio con una spazzola.

### Controllo del serraggio delle viti delle lame

#### ⚠ PRUDENZA

##### Viti allentate

*Lesioni da taglio causate dal movimento incontrollato delle lame*

*Controllare regolarmente che il raccordo a vite sia ben saldo.*

#### Figura O

1. Verificare il serraggio delle viti / dei dadi.

2. Serrare le viti / i dadi allentati.

### Lubrificazione delle lame

Per mantenere la qualità delle lame occorre lubrificarle dopo ogni utilizzo.

#### Nota

*Per un risultato ottimale, utilizzare olio lubrificante fluido o olio spray.*

#### Figura P

1. Riporre l'apparecchio su una superficie piana.

2. Applicare dell'olio sul lato superiore delle lame.

### Affilatura delle lame

#### Nota

*Durante l'affilatura, rimuovere la quantità di materiale minore possibile; mantenere l'angolo originario della lama.*

#### ⚠ PRUDENZA

##### Lama affilata

*Lesioni da taglio*

*Durante l'affilatura delle lame indossare adeguati guanti di protezione.*

1. Bloccare la lama in una morsa.

2. Affilare il lato esposto dei denti delle lame con una lima.

3. Con attenzione spingere manualmente in avanti la lama fino a quando non diventano accessibili i denti non affilati.

4. Affilare il lato esposto dei denti delle lame con una lima.

## Guida alla risoluzione dei guasti

I guasti hanno spesso cause semplici che possono essere risolte autonomamente aiutandosi con le seguenti indicazioni. In caso di dubbi o di guasti qui non menzionati si consiglia di rivolgersi al servizio assistenza autorizzato.

Con l'usura, la capacità dell'unità accumulatore diminuisce, anche in caso di cura adeguata; per tale motivo non sarà più possibile raggiungere l'intera durata, anche in stato di carica massima. Ciò non rappresenta un difetto.

Errore	Causa	Correzione
L'apparecchio non si avvia	L'unità accumulatore non è posizionata correttamente.	● Spingere l'unità accumulatore nell'alloggiamento finché non si innesta.
	L'unità accumulatore è scarica.	● Caricare l'unità accumulatore.
	L'unità accumulatore è guasta.	● Sostituire l'unità accumulatore.
L'apparecchio si arresta durante l'esercizio	Lame bloccate da oggetti tagliati.	● Rimuovere gli oggetti tagliati dalle lame.
	L'accumulatore è surriscaldato	● Interrompere il lavoro e attendere che la temperatura dell'accumulatore raggiunga il campo normale.
	Il motore è surriscaldato	● Interrompere il lavoro e lasciare raffreddare il motore.

Errore	Causa	Correzione
<b>Problemi durante il montaggio dell'inserto di prolunga</b>	Giunti di collegamento sporchi	<ul style="list-style-type: none"> <li>● Rimuovere lo sporco aderente dalle estremità dell'inserto di prolunga e dagli alberi dell'apparecchio.</li> <li>● Posizionare l'apparecchio e l'inserto di prolunga solo su superfici pulite.</li> </ul>

## Garanzia

Le condizioni di garanzia valgono nel rispettivo paese di pubblicazione da parte della nostra società di vendita competente. Entro il termine di garanzia eliminiamo gratuitamente eventuali guasti all'apparecchio, se causati da difetto di materiale o di produzione. Nei casi previsti dalla garanzia si prega di rivolgersi al proprio rivenditore, oppure al più vicino centro di assistenza autorizzato, esibendo lo scontrino di acquisto.  
(Indirizzo vedi retro)

## Dati tecnici

		PHG 18-45 Battery
<b>Dati sulle prestazioni dell'apparecchio</b>		
Tensione nominale	V	18
Numero di giri del minimo	/min	1350
Lunghezza di taglio	cm	45
Distanza denti	mm	18
Raggio di azione di lavoro (max.)	m	2,9
<b>Grado di vibrazione conforme a EN ISO 10517:2019</b>		
Valore di vibrazione mano-braccio maniglia anteriore	m/s <sup>2</sup>	1,5
Valore di vibrazione mano-braccio maniglia posteriore	m/s <sup>2</sup>	1,4
Incertezza	m/s <sup>2</sup>	1,5
<b>Livello di potenza acustica conforme EN ISO 10517:2019</b>		
Livello di pressione acustica L <sub>pA</sub>	dB(A)	84,2
Incertezza K <sub>pA</sub>	dB(A)	3,0
Livello di potenza acustica L <sub>WA</sub>	dB(A)	93,5
Incertezza K <sub>WA</sub>	dB(A)	1,4
<b>Dimensioni e pesi</b>		
Lunghezza x larghezza x altezza	mm	2967 x 122 x 250
Peso (senza unità accumulatore)	kg	4,3

Con riserva di modifiche tecniche.

## Valore di vibrazione

### ⚠ AVVERTIMENTO

Il valore di vibrazione indicato è stato misurato con una procedura standard e può essere utilizzato per confrontare diversi apparecchi.

Il valore di vibrazione indicato può essere utilizzato per una valutazione provvisoria del carico.

A seconda del tipo e della modalità di utilizzo dell'apparecchio, la generazione di vibrazioni durante l'utilizzo momentaneo dell'apparecchio può discostarsi dal valore complessivo indicato.

## Dichiarazione di conformità UE

Con la presente dichiariamo che la macchina di seguito definita, in conseguenza della sua progettazione e costruzione nonché nello stato in cui è stata immessa sul mercato, è conforme ai requisiti essenziali di sicurezza e salute pertinenti delle direttive UE. In caso di modifiche apportate alla macchina senza il nostro consenso, la presente dichiarazione perde ogni validità.  
Prodotto: Tagliasiepi a batteria con prolunga  
Tipo: 1.444-210.0

### Directive UE pertinenti

2006/42/CE (+2009/127/EG)  
2014/30/UE  
2000/14/CE (+2005/88/CE)  
2011/65/UE

### Norme armonizzate applicate

EN 60745-1:2009+A11:2010  
EN ISO 10517:2019  
EN 55014-1: 2017  
EN 55014-2: 2015  
EN 50581: 2012

**Procedura di valutazione della conformità applicata**  
2000/14/CE e modificata dalla 2005/88/CE: Allegato V

### Livello di potenza acustica dB(A)

Misurato:93,5  
Garantito:95

I firmatari agiscono per incarico e con delega della direzione.

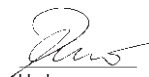

H. Jenner

Chairman of the Board of Management



S. Reiser

Director Regulatory Affairs & Certification

Responsabile della documentazione: S. Reiser

Alfred Kärcher SE & Co. KG  
Alfred-Kärcher-Str. 28 - 40  
71364 Winnenden (Germany)  
Tel.: +49 7195 14-0  
Fax: +49 7195 14-2212  
Winnenden, 01/10/2018

## Inhoud

Algemene instructies .....	36
Veiligheidsinstructies .....	36
Reglementair gebruik .....	39
Milieubescherming .....	39
Toebehoren en reserveonderdelen .....	39
Leveringsomvang .....	39
Veiligheidsinrichtingen .....	39
Symbolen op het apparaat .....	39
Beschrijving apparaat .....	40
Inbedrijfstelling .....	40
Bediening .....	40
vervoer .....	41
Opslag .....	41
Verzorging en onderhoud .....	42
Hulp bij storingen.....	42
Garantie.....	42
Technische gegevens.....	43
EU-conformiteitsverklaring .....	43

## Algemene instructies



Lees voor het eerste gebruik van het toestel deze veiligheidsaanwijzingen, deze originele gebruiksaanwijzing, de bij het accupack geleverde veiligheidsaanwijzingen en de meegeleverde veiligheidsinstructies accupack / standaard oplader.

Houd u hieraan. Bewaar de documentatie voor later gebruik of voor de volgende eigenaar.

Naast de instructies in de gebruiksaanwijzing moet u ook de algemene wettelijke veiligheidsvoorschriften en de voorschriften inzake ongevallenpreventie in acht nemen.

## Veiligheidsinstructies

### Gevarenniveaus

#### **GEVAAR**

- Aanwijzing voor direct dreigend gevaar dat tot zware of dodelijke verwondingen leidt.

#### **WAARSCHUWING**

- Aanwijzing voor een mogelijk gevaarlijke situatie die tot zware of dodelijke verwondingen kan leiden.

#### **VOORZICHTIG**

- Aanwijzing voor een mogelijk gevaarlijke situatie die tot lichte verwondingen kan leiden.

#### **LET OP**

- Aanwijzing voor een mogelijk gevaarlijke situatie die tot materiële schade kan leiden.

## Algemene veiligheidsinstructies elektrische gereedschappen

### **WAARSCHUWING**

- **Lees alle veiligheidsinstructies en instructies.** Veronachtzaming van de veiligheidsinstructies en instructies kunnen elektrische schokken en/of zware verwondingen veroorzaken. **Bewaar alle veiligheidsinstructies en instructies voor later gebruik.**

Het in de veiligheidsinstructies gebruikte begrip "elektrisch gereedschap" heeft betrekking op elektrisch gereedschap met netsnoer en elektrisch gereedschap met accu's (zonder netsnoer).

#### 1 Veiligheid van de werkplek

- a **Houd uw werkbereik schoon en goed geventileerd.** *Wanorde of onverlichte werkbereiken kunnen ongevallen veroorzaken.*
- b **Werk met het elektrische gereedschap niet in een explosieve omgeving, waarin zich brandbare vloeistoffen, gassen of stoffen bevinden.** *Elektrische gereedschappen veroorzaken vonken, waardoor het stof of de dampen kunnen ontvlammen.*
- c **Houd kinderen en andere personen tijdens het gebruik van het elektrische gereedschap buiten bereik.** *Bij afleiding kunt u de controle over het apparaat verliezen.*

#### 2 Elektrische veiligheid

- a **De aansluitstekker van het elektrische gereedschap moet in het stopcontact passen.** **De stekker mag op geen enkele manier veranderd worden. Gebruik geen adapterstekkers samen met elektrische gereedschappen die over randaarding beschikken.** *Onveranderde stekkers en passende stopcontacten verminderen de kans op een elektrische schok.*
- b **Vermijd lichamelijk contact met geaarde oppervlakken zoals van buizen, verwarmingen, ovens en koelkasten.** *Er bestaat verhoogde kans op een elektrische schok als uw lichaam geaard is.*
- c **Houd elektrische gereedschappen uit de buurt van regen en vocht.** *Het indringen van water in een elektrisch gereedschap verhoogt de kans op een elektrische schok.*
- d **Gebruik de kabel niet voor andere doeleinden, bijv. om het elektrische gereedschap te dragen of op te hangen of om de stekker uit het stopcontact te trekken.** **Houd de kabel uit de buurt van hitte, olie, scherpe randen of bewegende apparaatonderdelen.** *Beschadigde of in elkaar gewikkelde aansluitkabels verhogen de kans op een elektrische schok.*
- e **Als u met een elektrisch gereedschap in de open lucht werkt, gebruik dan alleen verlengsnoeren die ook voor buiten geschikt zijn.** *Het gebruik van een voor buiten geschikt verlengsnoer vermindert de kans op een elektrische schok.*
- f **Als het gebruik van het elektrische gereedschap in vochtige omgeving niet te vermijden is, gebruik dan een aardlekschakelaar.** *Het gebruik van een aardlekschakelaar vermindert de kans op een elektrische schok.*

#### 3 Veiligheid van personen

- a **Wees aandachtig, let op wat u doet en ga verstandig te werk met een elektrisch gereedschap.** **Gebruik geen elektrisch gereedschap als u moe bent of onder invloed staat van drugs, alcohol of medicijnen.** *Een moment van onachtzaamheid bij het gebruik van het elektrische gereedschap kan tot ernstig letsel leiden.*
- b **Draag een persoonlijke veiligheidsuitrusting en altijd een veiligheidsbril.** *Het dragen van een persoonlijke veiligheidsuitrusting, zoals stofmasker, slipvastе veiligheidschoenen, veiligheidshelm of gehoorbescherming, vermindert afhankelijk van het soort en het gebruik van het elektrische gereedschap de kans op letsel.*
- c **Vermijd een onbedoelde inbedrijfstelling.** **Controleer of het elektrisch gereedschap uitgeschakeld is, voordat u het op de stroom-**



- voorziening en/of de accu aansluit, optilt of draagt.** Als u bij het dragen van het elektrisch gereedschap uw vinger op de schakelaar hebt of het apparaat in ingeschakelde toestand op de schakelaar aansluit, kan dit tot ongevallen leiden.
- d **Verwijder instelgereedschappen of Schroef-sleutels, voordat u het elektrische gereedschap inschakelt.** Gereedschappen of sleutels die zich in een draaiend apparaatonderdeel bevinden, kunnen tot verwondingen leiden.
  - e **Vermijd een abnormale lichaamshouding. Zorg voor stabiliteit en blijf altijd in evenwicht.** Daardoor kunt u het elektrische gereedschap in onverwachte situaties beter controleren.
  - f **Draag geschikte kleding. Draag geen wijde kleding of sieraden. Houd uw haar, kleding en handschoenen uit de buurt van bewegende onderdelen.** Losse kleding, handschoenen, sieraden of lang haar kunnen vast komen te zitten in bewegende delen.
  - g **Als stofafzuig- en opvanginrichtingen gemonteerd kunnen worden, controleer dan of deze aangesloten zijn en juist gebruikt worden.** Gebruik van een stofafzuiging kan gevaren door stof verminderen.
- 4 **Gebruik en behandeling van het elektrische gereedschap**
    - a **Vermijd overbelasting van het apparaat. Gebruik voor uw werk het daarvoor bestemde elektrische gereedschap.** Met het passende elektrische gereedschap werkt u beter en veiliger in het opgegeven vermogensbereik.
    - b **Gebruik geen elektrisch gereedschap waarvan de schakelaar defect is.** Een elektrisch gereedschap dat niet meer in- of uitgeschakeld kan worden, is gevaarlijk en moet worden gerepareerd.
    - c **Trek de stekker uit het stopcontact en/of verwijder de accu, voordat u instellingen aan het apparaat uitvoert, toebehoren vervangt of het apparaat weglegt.** Deze voorzorgsmaatregel verhindert het per ongeluk starten van het elektrische gereedschap.
    - d **Bewaar ongebruikte elektrische gereedschappen buiten het bereik van kinderen.** Laat het apparaat niet gebruiken door personen die hiermee niet vertrouwd zijn of die deze instructies niet gelezen hebben. Elektrische gereedschappen zijn gevaarlijk als ze door onervaren personen gebruikt worden.
    - e **Onderhoud elektrische gereedschappen zorgvuldig. Controleer of bewegende delen perfect functioneren en niet klemmen en of onderdelen gebroken of zodanig beschadigd zijn dat de werking van het elektrische gereedschap gevaar loopt. Laat beschadigde onderdelen vóór het gebruik van het apparaat repareren.** Vele ongevallen worden door slecht onderhouden elektrische gereedschappen veroorzaakt.
    - f **Houd snijgereedschappen scherp en schoon.** Zorgvuldig onderhouden snijgereedschappen met scherpe snijkanten komen minder snel vast te zitten en kunnen beter geleid worden.
    - g **Gebruik elektrisch gereedschap, toebehoren, inzetgereedschappen enz. overeenkomstig deze instructies. Houd hierbij rekening met de werkomstandigheden en de uit te voeren werkzaamheden.** Het gebruik van elektrische gereedschappen voor ander dan het reglementair gebruik kan tot gevaarlijke situaties leiden.
  - 5 **Gebruik en verzorging van accupacks**
    - a **Laad de accupack alleen met door de goedgekeurde oplaadapparaten.** Laders die niet geschikt zijn voor de desbetreffende accu kunnen brand veroorzaken.
    - b **Gebruik het apparaat alleen met een meegeleverde accupack.** Het gebruik van andere accupacks kan letsel en brand veroorzaken.
    - c **Houd de accu bij niet-gebruik uit de buurt van metalen voorwerpen zoals paperclips, munten, sleutels, spijkers, schroeven of andere kleine metalen voorwerpen die kortsluiting van de contacten zouden kunnen veroorzaken.** Kortsluiting kan leiden tot brand of explosies.
    - d **Eventueel kan uit de accupack vloeistof uittreden. Vermijd contact. Als u toch met de vloeistof in contact komt, grondig afspoelen met water.** Als de vloeistof in de ogen terecht komt, onmiddellijk een arts raadplegen. Accu-vloeistof kan uitslag en branden van de huis veroorzaken.
  - 6 **Service**
    - a **Laat uw elektrisch gereedschap alleen door gekwalificeerd vakpersoneel en alleen met originele reserveonderdelen repareren.** Hierdoor wordt gegarandeerd dat de veiligheid van het apparaat behouden blijft.

### Veiligheidsinstructies voor heggenscharen

- **Houd alle lichaamsdelen uit de buurt van het snijmes. Probeer niet om snijgoed te verwijderen of het te snijden materiaal vast te houden als het mes draait. Verwijder vastzittend snijgoed alleen als het apparaat is uitgeschakeld.** Een moment van onachtzaamheid bij het gebruik van de heggenschaar kan tot ernstig letsel leiden.
- **Pak de heggenschaar vast aan de greep en als het mes stilstaat. Bij het transport of het opslaan van de heggenschaar altijd de veiligheidsafdekking aanbrengen.** Een zorgvuldige omgang met het apparaat vermindert de kans op letsel door het mes.
- **Houd elektrisch gereedschap alleen vast bij de geïsoleerde oppervlakken van de handgrepen, omdat het snijmes in contact kan komen met verborgen stroomkabels.** Als het snijmes in contact komt met een spanningvoerende leiding, kunnen de metalen onderdelen van het apparaat onder spanning komen te staan en een elektrische schok veroorzaken.
- **Blijf ver van het werkbereik, als zich hier leidingen en kabels bevinden.** Tijdens gebruik kunnen leidingen en kabels door het snijmes gegrepen en beschadigd worden.

### Extra veiligheidsinstructies

**⚠ GEVAAR** ● **Ernstig letsel, als van het snijmes voorwerpen worden geslingerd of draden of snoeren in het snijwerktuig verstrikt raken.** Controleer het werkbereik voor gebruik grondig op voorwerpen zoals stenen, stokken, metaal, draden, botten of speelgoed en verwijder dit. ● **Gebruik het apparaat nooit, als personen, in het bijzonder kinderen of dieren, zich binnen een straal van 15 m bevinden, omdat er gevaar bestaat dat voor-**

werpen door het snijmes worden weggeslingerd. ● U mag aan het apparaat geen wijzigingen uitvoeren.

● Ernstig letsel door ongeconcentreerd werken. Gebruik het apparaat niet als u onder invloed staat van drugs, alcohol of medicamenten of als u moe bent.

- ⚠ WAARSCHUWING** ● Dit apparaat mag niet worden gebruikt door kinderen of personen met een lichamelijke, sensorische of verstandelijke beperking noch door personen die met deze aanwijzingen niet vertrouwd zijn. ● Een ongehinderd zicht op het werkbereik helpt bij het herkennen van eventuele gevaren. Gebruik het apparaat alleen bij goede verlichting. ● Controleer vóór gebruik of het apparaat, alle bedieningselementen en veiligheidsvoorzieningen correct werken. Controleer op losse sluitingen, zorg ervoor dat alle beschermafdekkingen en grepen correct en stevig zijn bevestigd. Gebruik het apparaat niet als het niet in onberispelijke toestand is. ● Vervang versleten of beschadigde delen, alvorens het apparaat in bedrijf te nemen. ● Draag bij het werken met het apparaat lange, zware broeken, kleding met lange mouwen en antislip schoeisel. Werk nooit op blote voeten. Draag geen sandalen of korte broeken. Draag geen loszittende kleding of kleding met snoeren en banden. ● Gevaar op terugslag door verlies van evenwicht. Zorg voor een normale lichaamshouding, zorg voor een vaste, veilige stand en blijf altijd in evenwicht. ● Houd het apparaat steeds met twee handen vast. Houd de voorste handgreep met een hand vast. Houd met de andere hand de achterste handgreep vast, bedien de ontgrendelknop en de apparaatschakelaar. ● U moet de meegeleverde draaggordel dragen wanneer u het apparaat gebruikt. De draaggordel is voorzien van een snelsluiting. De draaggordel helpt u om het apparaat onder controle te houden wanneer het na het snijden omlaag wordt gebracht en om het gewicht van het apparaat tijdens het snijden op te vangen. ● Maak uzelf vertrouwd met de draaggordel en de snelsluiting voordat u het apparaat gebruikt. Draag geen kleding over het draagharnas en belemmer nooit op een andere manier de toegang tot de snelsluiting. ● Gevaar voor elektrische schokken. Werk niet met het apparaat binnen 10 m van bovengrondse leidingen. ● Gebruik het apparaat niet in de buurt van palen, hekken, gebouwen of beweeglijke voorwerpen. ● De messen van het apparaat zijn scherp. Draag stevige handschoenen en werk voorzichtig, als u monteert, vervangt, reinigt of de bevestiging van schroeven controleert. ● Vervang versleten of beschadigde delen, alvorens het apparaat in bedrijf te nemen. ● Stop het apparaat onmiddellijk en controleer op schade of identificeer de oorzaak van de trilling als het apparaat is gevallen, een stoot heeft gekregen of abnormaal trilt. Laat schade repareren door de geautoriseerde klantenservice of vervang het apparaat. ● Controleer voor elk gebruik of de schachtverbinding van de stang en het snijgereedschap goed zijn bevestigd. ● Controleer voordat u een heg of een struik doorsnijdt of er mensen of dieren achter of erin zitten. ● Schakel de motor uit, verwijder het accupack en controleer of alle beweeglijke delen volledig tot stilstand zijn gekomen:
- Voordat u de werkpositie van het snijwerktuig instelt.
  - Voordat u het apparaat reinigt of een blokkering verwijdert.
  - Voordat u het apparaat onbeheerd achter laat.
  - Voordat u het apparaat controleert, onderhoudt of aan het apparaat werkt.

**⚠ VOORZICHTIG** ● Draag een veiligheidsbril en een gehoorbescherming. ● Draag bij werkzaamheden in bereiken waar het gevaar voor vallen vallende voorwerpen bestaat een hoofdbescherming. ● Letselgevaar, als loszittende kleding, haren of sieraden door beweeglijke delen van het apparaat wordt gegrepen. Houd kleding en sieraden uit de buurt van beweeglijke delen van de machine. Bind lange haren samen.

● Controleer voor elk gebruik van het apparaat of het snijwerktuig geen contact kan maken met andere voorwerpen. ● Gebruik het apparaat niet op ladders of instabiele ondergronden. ● Gehoorbescherming uw vermogen om waarschuwingstonen te horen beperken. Let daarom op mogelijke gevaren in de buurt en in het werkbereik. ● Het geluid van het apparaat kan uw gehoorvermogen beperken. Let daarom op eventuele gevaren in de buurt en in het werkbereik.

**LET OP** ● Beweeg het apparaat niet met geweld door dicht begroeide heggen. Hierdoor kunnen de snijwerktuigen blokkeren en langzamer worden. Reduceer de werksnelheid als de snijwerktuigen blokkeren. ● Snij geen takken die te groot zijn om tussen de snijbladen te passen. Gebruik een hand- of takkenzaag zonder motor om grotere takken af te zagen.

#### Veilig vervoer en veilige opslag

**⚠ WAARSCHUWING** ● Schakel het apparaat uit, laat het afkoelen en verwijder de accupack, alvorens het op te slaan of te transporteren.

**⚠ VOORZICHTIG** ● Ter voorkoming van ongevallen en letsel mag het apparaat alleen worden getransporteerd en opgeslagen als de mesbescherming is geïnstalleerd. ● Letselgevaar en beschadiging van het apparaat. Beveilig het apparaat tijdens transport tegen beweging of vallen. ● Bewaar het accupack voor de veiligheid gescheiden van het apparaat.

**LET OP** ● Verwijder alle vreemde delen van het apparaat alvorens het te transporteren of op te slaan. ● Bewaar het apparaat op een droge en goed geventileerde plaats, ontoegankelijk voor kinderen. Houd het apparaat uit de buurt van corrosiverende stoffen, zoals tuinchemicaliën. ● Het apparaat mag niet buiten worden bewaard.

#### Veilig onderhoud en veilige verzorging

**⚠ WAARSCHUWING** ● Schakel de motor uit, verwijder de accupack en zorg ervoor dat alle beweeglijke delen volledig stilstaan:

- Voor reiniging en onderhoud van het apparaat.
- Alvorens toebehorendelen te vervangen.
- Letselgevaar door scherpe snijwerktuigen. Voer het verwijderen of aanbrengen van de mesbescherming, het reinigen en het oliën van het apparaat bijzonder voorzichtig uit. ● Zorg ervoor dat het apparaat in een veilige toestand is door regelmatig te controleren of bouten, moeren en schroeven vast zijn aangedraaid.
- Verwijder afhankelijk van het gebruik het vuil met een harde borstel van de snijwerktuigen, en breng als anti-roestmaatregel een geschikte olie aan, alvorens de mesbescherming weer aan te brengen. De fabrikant adviseert om als antiroestbescherming en om te oliën een spray te gebruiken. Raadpleeg uw klantenservice met betrekking tot een geschikte spray. U kunt de snijwerktuigen voor elk gebruik op de beschreven wijze oliën.

**⚠ VOORZICHTIG** • Gebruik alleen toebehoren en reserveonderdelen die worden aanbevolen door de fabrikant. Origineel toebehoren en originele reserveonderdelen garanderen een veilige en storingsvrije werking van het apparaat.

**LET OP** • Reinig het product na elk gebruik met een zachte, droge doek.

**Instructie** • Service- en onderhoudswerkzaamheden mogen alleen door dienovereenkomstig gekwalificeerd personeel worden uitgevoerd. Wij adviseren om het product ter reparatie naar een geautoriseerd servicecentrum op te sturen. • U mag alleen de in deze gebruiksaanwijzing beschreven instellingen en reparaties uitvoeren. Raadpleeg uw geautoriseerde klantenservice voor verdergaande reparaties.

### Restrisico's

## ⚠ WAARSCHUWING

- Ook als het apparaat zoals voorgeschreven wordt gebruikt, blijven restrisico's voorhanden. De volgende gevaren kunnen door gebruik van het apparaat ontstaan:
- Letsel door contact met het snijgereedschap. Houd snijwerktuigen uit de buurt van uw lichaam. Gebruik de mesbescherming als u niet aan het snijden bent.
- Trillingen kunnen tot letsel leiden. Gebruik voor alle werkzaamheden steeds het juiste gereedschap, gebruik de hiervoor bedoelde grepen en begrens de arbeidstijd en de duur van blootstelling.
- Lawaai kan leiden tot gehoorschade. Draag een gehoorbescherming en begrens de belasting.

### Reduceren van risico's

## ⚠ VOORZICHTIG

- Langdurig gebruik van het apparaat kan door trillingen tot doorbloedingsstoringen in de handen leiden. Een algemeen geldende duur voor het gebruik kan niet worden vastgelegd, omdat deze van meerdere invloedsfactoren afhangt:
- Persoonlijke aanleg voor slechte doorbloeding (vaak koude vingers, tinteling in de vingers)
- Lage omgevingstemperatuur. Draag warme handschoenen om uw handen te beschermen.
- Belemmering van de doorbloeding door stevig vastpakken.
- Ononderbroken gebruik is schadelijker dan door pauzes onderbroken gebruik. Bij regelmatig, langdurig gebruik van het apparaat en bij herhaaldelijk optreden van symptomen, zoals tinteling in de vingers, koude vingers, dient u contact op te nemen met een arts.

## Reglementair gebruik

- De accu-heggenchaar met verlenging is alleen voor privégebruik bedoeld.
- Het apparaat is alleen voor gebruik buiten bedoeld.
- Uit veiligheidsredenen moet het apparaat steeds met beide handen veilig worden vastgehouden.
- Het apparaat is bedoeld voor het snijden van heggen, struiken en soortgelijke planten. De gebruiker staat stabiel op de grond.
- Het apparaat mag worden verlengd tot maximaal 2,93 m.
- Het apparaat mag alleen worden gebruikt in een droge, goed verlichte omgeving.

Elk ander gebruik, zoals het snijden van gras, bomen en takken, is niet toegestaan.

## Milieubescherming



Het verpakkingsmateriaal is recyclebaar. Gooi verpakkingen met het gescheiden afval weg.



Elektrische en elektronische apparaten bevatten waardevolle recyclebare materialen en vaak onderdelen zoals batterijen, accu's of olie, die bij onjuiste omgang of verkeerd weggegooid een

mogelijk gevaar voor de gezondheid en het milieu kunnen vormen. Voor een correct gebruik van het apparaat zijn deze onderdelen echter noodzakelijk. Apparaten met dit symbool mogen niet met het huisvuil worden weggegooid.

### Instructies voor inhoudsstoffen (REACH)

Actuele informatie over inhoudsstoffen vindt u onder: [www.kaercher.nl/REACH](http://www.kaercher.nl/REACH)

## Toebehoren en reserveonderdelen

Gebruik alleen origineel toebehoren en originele reserveonderdelen. Deze garanderen een veilige en storingsvrije werking van het apparaat.

Informatie over toebehoren en reserveonderdelen vindt u onder [www.kaercher.com](http://www.kaercher.com).

## Leveringsomvang

De leveringsomvang van het apparaat is op de verpakking afgebeeld. Controleer de inhoud bij het uitpakken op volledigheid. Bij ontbrekend toebehoren of bij transportschade neemt u contact op met uw distributeur.

## Veiligheidsinrichtingen

### ⚠ VOORZICHTIG

**Ontbrekende of gewijzigde veiligheidsinrichtingen**  
Veiligheidsinrichtingen zijn er voor uw veiligheid. Verander of omzeil veiligheidsinrichtingen nooit.

### Ontgrendelingsknop

De ontgrendelingsknop apparaatschakelaar aan de achterste handgreep garandeert de tweehandenbediening. De ontgrendelingsknop blokkeert de apparaatschakelaar en voorkomt dat de heggenchaar ongecontroleerd wordt gestart.

### Mesbescherming

De mesbescherming vormt een belangrijk onderdeel van de veiligheidsinrichtingen van de heggenchaar. Een beschadigde mesbescherming mag niet meer worden gebruikt en moet onmiddellijk worden vervangen.

## Symbolen op het apparaat

	Algemeen waarschuwinsteken
	Lees voor de inbedrijfstelling de gebruiksaanwijzing en alle veiligheidsinstructies.
	Draag bij werkzaamheden met het apparaat een geschikte hoofd-, oog- en gehoorbescherming.

	Draag bij werkzaamheden met het apparaat veiligheidsschoenen met antislip.
	Draag bij werkzaamheden met het apparaat antislip en slijtvaste handschoenen.
	Stel het apparaat niet bloot aan regen of vocht.
	Trekken: Snelsluiting
	Gevaar voor letsel. Het scherpe snijgereedschap niet aanraken.
	Elektrisch gevaar. Houd bij het werken met het apparaat een minimumafstand van 10 m tot bovengrondse leidingen.
	Gevaar door weggeslingerde voorwerpen. Houd toeschouwers, in het in het bijzonder kinderen en huisdieren, minstens 15 m weg van het werkbereik.
	De op het etiket aangegeven geluidsruisniveau bedraagt 95 dB.

## Beschrijving apparaat

In deze gebruiksaanwijzing wordt de maximale uitrusting beschreven. Afhankelijk van het model zijn er verschillen in de leveringsomvang (zie verpakking).

**Afbeelding zie pagina's met grafieken**

### Afbeelding A

- ① Apparaatschakelaar
- ② Ontgrendelingsknop apparaatschakelaar
- ③ Bovenste schacht
- ④ Zwenkkop
- ⑤ Snijmes
- ⑥ Draaimanchet
- ⑦ Verlengstuk
- ⑧ Oog voor draaggordel
- ⑨ Onderste schacht
- ⑩ Ontgrendelingsknop accupack
- ⑪ Typeplaatje
- ⑫ Draaggordel
- ⑬ Mesbescherming
- ⑭ Snijgoedveger
- ⑮ \*Snellader Battery Power 18V
- ⑯ \*Accupack Battery Power 18V

\* optioneel

## Accupack

Het apparaat kan met een 18 V Battery Power van Kärcher accupack worden gebruikt.

## Inbedrijfstelling

### ⚠ WAARSCHUWING

#### Ongecontroleerd starten

*Levensgevaar door snijwonden*

*Neem bij alle voorbereidende maatregelen de accu uit het apparaat.*

#### Verlengstuk monteren

Indien nodig kan het apparaat worden verlengd met het bijgeleverde verlengstuk.

#### Afbeelding B

### LET OP

#### Vuil op de verbindingpunten

*Schade aan het apparaat als tijdens de montage vuil tussen de verbindingpunten van het verlengstuk en het apparaat komt.*

*Controleer de verbindingpunten op vuil en verwijder het vuil voor de montage.*

*Leg gedemonteerde verbindingdelen alleen op schone oppervlakken.*

1. Draai voor het losmaken de draaimanchet op de onderste schacht naar links.
2. Plaats het verlengstuk en draai voor het bevestigen de draaimanchet naar rechts.
3. Steek de bovenste schacht in het verlengstuk en draai voor het bevestigen de draaimanchet naar rechts.

#### Snijgoedveger monteren

1. De snijgoedveger monteren.

#### Afbeelding C

#### Draaggordel inhangen

De draaggordel helpt u om het apparaat gecontroleerd neer te laten en om het gewicht van het apparaat tijdens het gebruik op te vangen.

#### Afbeelding D

1. De haken van de draaggordel in de ogen aan de greep en de schacht hangen. De draaggordel over een schouder hangen. Zorg ervoor dat de draaggordel bij gevaar snel kan worden losgemaakt.

#### Accu plaatsen

### LET OP

#### Vervuilde contacten

*Schade aan apparaat en accu*

*Controleer de accuopname en de contacten voor het plaatsen op verontreiniging en reinig ze, indien nodig.*

#### Afbeelding E

1. Accu in de opname schuiven tot deze hoorbaar vergrendelt.

## Bediening

**Personen die de heggenschaar voor het eerst gebruiken wordt aangeraden voor aanvang van de werkzaamheden zich door een ervaren persoon te laten instrueren en de omgang en technieken te oefenen.**

## Zwenkstuk instellen

De hoek tussen de steel / verlengstuk en de heggenschaar kan worden aangepast aan de werkomstandigheden.

### Afbeelding F

## ⚠ VOORZICHTIG

### Scherp snijmes

Letsel door snijden

*Draag veiligheidshandschoenen wanneer u aan het snijmes werkt.*

1. Mesbescherming monteren.  
**Afbeelding G**
2. Lijn de steel / verlengstuk parallel t.o.v. de grond uit.
3. Druk met één hand op de zwenkknop.

### Afbeelding H

## ⚠ WAARSCHUWING

**Letsel door snijden bij contact met het scherpe mes**  
*Verplaats het snijmes nooit met de hand.*

4. Verplaats met de andere hand de steel / het verlengstuk tot de gewenste hoek is ingesteld.
5. Laat de zwenkknop los.

## Apparaat inschakelen

1. De ontgrendelingsknop apparaatschakelaar indrukken.

### Afbeelding I

2. De apparaatschakelaar indrukken.  
Het apparaat start.
3. De apparaatschakelaar loslaten.  
Het apparaat stopt.

## Bediening

## ⚠ VOORZICHTIG

### Letselgevaar door scherpe messen

*Draag bij alle werkzaamheden aan het apparaat een veiligheidsbril en veiligheidshandschoenen.*

## ⚠ WAARSCHUWING

**Gevaar voor letsel door ongecontroleerde bewegingen van het apparaat**

*Houd het apparaat steeds met twee handen vast.*

*Draag altijd de draaggordel.*

1. Het snijgoed op vreemde deeltjes zoals papier, folies of draden controleren en deze eventueel verwijderen.
2. De mesbescherming verwijderen.

### Afbeelding J

3. Het apparaat inschakelen, zie hoofdstuk *Apparaat inschakelen*.
4. Heg trimmen.  
**Afbeelding K**

## Accupack verwijderen

### Instructie

*Verwijder bij langdurige werkonderbrekingen de accupack uit het apparaat en bescherm hem tegen onbevoegd gebruik.*

1. De ontgrendelingsknop accupack indrukken om het accupack te ontgrendelen.

### Afbeelding L

2. Het accupack uit het apparaat nemen.

## Werking beëindigen

1. De accupack uit het apparaat verwijderen (zie hoofdstuk *Accupack verwijderen*).

2. Het apparaat reinigen (zie hoofdstuk *Reiniging van het apparaat*).

## vervoer

## ⚠ VOORZICHTIG

### Niet in acht nemen van het gewicht

*Gevaar voor letsel en beschadiging*

*Houd bij het vervoer rekening met het gewicht van het apparaat.*

## ⚠ VOORZICHTIG

### Ongecontroleerd starten

*Letsel door snijden*

*Neem de accu voor transport uit het apparaat.*

*Transporteer de heggenschaar alleen met aangebrachte mesbescherming.*

1. Het accupack verwijderen, zie hoofdstuk *Accupack verwijderen*.
2. De mesbescherming monteren.  
**Afbeelding G**
3. Indien nodig het verlengstuk demonteren.

### Afbeelding M

- a Draai de bovenste draaimanchet naar links.
- b Verwijder het verlengstuk van de bovenste schacht.
- c Draai de onderste draaimanchet naar links.
- d Verwijder het verlengstuk van de onderste schacht.

## Opslag

## LET OP

### Vochtige omgeving

*Corrosie*

*Sla het apparaat alleen in binnenruimten op.*

## ⚠ VOORZICHTIG

### Niet in acht nemen van het gewicht

*Gevaar voor letsel en beschadiging*

*Houd bij de opslag rekening met het gewicht van het apparaat.*

## ⚠ VOORZICHTIG

### Ongecontroleerd starten

*Letsel door snijden*

*Neem de accu voor transport uit het apparaat.*

*Bewaar de heggenschaar alleen met aangebrachte mesbescherming.*

*Voor elke opslag het apparaat reinigen (zie hoofdstuk *Reiniging van het apparaat*).*

1. Het accupack verwijderen, zie hoofdstuk *Accupack verwijderen*.
2. De mesbescherming monteren.  
**Afbeelding G**
3. Indien nodig het verlengstuk demonteren.

### Afbeelding M

- a Draai de bovenste draaimanchet naar links.
  - b Verwijder het verlengstuk van de bovenste schacht.
  - c Draai de onderste draaimanchet naar links.
  - d Verwijder het verlengstuk van de onderste schacht.
4. Het apparaat op een droge en goed geventileerde plaats bewaren. Uit de buurt houden van corroserende stoffen zoals tuinchemicaliën en zouten.

## Verzorging en onderhoud

### ⚠ VOORZICHTIG

#### Ongecontroleerd starten

Letsel door snijden

Neem voor alle werkzaamheden aan het apparaat de accu uit het apparaat.

### ⚠ VOORZICHTIG

#### Letselgevaar door scherpe messen

Draag bij alle werkzaamheden aan het apparaat een veiligheidsbril en veiligheidshandschoenen.

### Reiniging van het apparaat

## LET OP

#### Onjuiste reiniging

Schade aan het apparaat

Reinig het apparaat met een vochtige doek.

Gebruik geen oplosmiddelhoudende reinigingsmiddelen.

Dompel het apparaat niet onder in water.

Reinig het apparaat niet met een slang of een hogedrukstraal.

#### Afbeelding N

1. Het apparaat laten afkoelen.
2. Met een borstel de plantenresten en het vuil van het mes en de motorbehuizing verwijderen.
3. De ventilatiesleuven van het apparaat met een borstel reinigen.

### Schroefsluiting mes controleren

### ⚠ VOORZICHTIG

#### Losgemaakte schroefverbinding

Snijletsel door ongecontroleerde bewegingen van het mes

Controleer regelmatig de correcte bevestiging van de schroefverbinding van het mes.

#### Afbeelding O

1. De schroeven/moeren op vaste bevestiging controleren.
2. Loszittende schroeven/moeren vastdraaien.

### Inoliën van de mestanden

Om de meskwaliteit te behouden, moeten de mesbladen na elk gebruik met olie worden behandeld.

#### Instructie

Een goed resultaat wordt bereikt, als machineolie met lage viscositeit of spuitolie wordt gebruikt.

#### Afbeelding P

1. Het apparaat op een vlakke ondergrond leggen.
2. De olie aan de bovenzijde van de mesbladen aanbrengen.

### Slijpen van de mestanden

#### Instructie

Verwijder bij het slijpen zo weinig materiaal als mogelijk, en behoud de oorspronkelijke hoek van de bladtand.

### ⚠ VOORZICHTIG

#### Scherpe messen

Letsel door snijden

Draag bij het slijpen van de mestanden geschikte veiligheidshandschoenen.

1. Het mes in een bankschroef klemmen.
2. De vrijliggende zijde van de bladtanden met een vijl slijpen.
3. Het mes voorzichtig met de hand verder schuiven tot de niet geslepen bladtanden toegankelijk worden.
4. De vrijliggende kant van alle mestanden met een vijl slijpen.

## Hulp bij storingen

Storingen hebben vaak oorzaken die eenvoudig met behulp van het volgende overzicht kunnen worden verholpen. Neem bij twijfel of storingen die hier niet worden vermeld contact op met de erkende klantenservice.

Hoe ouder de accupack is, hoe lager de capaciteit ook bij goed onderhoud wordt, zodat ook in volledig opgeladen toestand niet meer de volledige looptijd wordt bereikt. Dit is geen defect.

Fout	Oorzaak	Remedie
Apparaat start niet	Accupack is niet correct geplaatst.	● Accupack in de opname schuiven tot deze vergrendelt.
	Accupack is leeg.	● Accupack opladen.
	Accupack is defect.	● Accupack vervangen.
Apparaat stopt tijdens bedrijf	Mes met snijgoed geblokkeerd.	● Snijgoed uit mes verwijderen.
	De accu is oververhit	● De werkzaamheden onderbreken en wachten tot de accutemperatuur weer in het normale bereik ligt.
	De motor is oververhit	● De werkzaamheden onderbreken en de motor laten afkoelen.
Problemen bij het monteren van het verlengstuk	Vuile verbindingpunten	● Verwijder aangekoekt vuil van de uiteinden van het verlengstuk en de schachten van het apparaat. ● Plaats het apparaat en het verlengstuk alleen op schone oppervlakken.

## Garantie

In elk land gelden de garantievoorwaarden die door onze verantwoordelijke verkoopmaatschappij zijn uitgegeven. Mogelijke storingen aan uw apparaat verhelpen we binnen de garantieperiode gratis, voor zover een mate-

riaal- of fabricagefout de oorzaak is. Als u gebruik wilt maken van de garantie, neemt u met uw aankoopbon contact op met uw distributeur of de dichtstbijzijnde geautoriseerde klantenservice. (adres zie achterzijde)

## Technische gegevens

PHG 18-45 Battery		
<b>Gegevens capaciteit apparaat</b>		
Nominale spanning	V	18
Stationair toerental	/min	1350
Snijlengte	cm	45
Afstand tussen de tanden	mm	18
Werkbereik (max.)	m	2,9

### Trillingsniveau volgens EN ISO 10517:2019

Hand-arm-trillingwaarde voorste handgreep	m/s <sup>2</sup>	1,5
Hand-arm-trillingwaarde achterste handgreep	m/s <sup>2</sup>	1,4
Onzekerheid	m/s <sup>2</sup>	1,5

### Geluidsvermogensniveau volgens EN ISO 10517:2019

Geluidsdrukniveau L <sub>PA</sub>	dB(A)	84,2
Onzekerheid K <sub>PA</sub>	dB(A)	3,0
Geluidsvermogensniveau L <sub>WA</sub>	dB(A)	93,5
Onzekerheid K <sub>WA</sub>	dB(A)	1,4

### Afmetingen en gewichten

Lengte x breedte x hoogte	mm	2967 x 122 x 250
Gewicht (zonder accupack)	kg	4,3

Technische wijzigingen voorbehouden.

### Trillingswaarde

## ⚠ WAARSCHUWING

De aangegeven trillingswaarde werd met een standaard-testprocedure gemeten en mag ter vergelijking van de apparaten worden gebruikt.

De aangegeven trillingswaarde mag voor een voorlopige beoordeling van de belasting worden gebruikt.

Afhankelijk van de wijze waarop het apparaat wordt gebruikt, kan de trillingsemissie tijdens het momentele gebruik van het apparaat van de aangegeven totale waarde afwijken.

## EU-conformiteitsverklaring

Hiermee verklaren wij dat de hierna vermelde machine op basis van het ontwerp en type en in de door ons op de markt gebrachte uitvoering voldoet aan de relevante veiligheids- en gezondheidsvereisten van de EU-richtlijnen. Bij een niet door ons goedgekeurde wijziging van de machine verliest deze verklaring zijn geldigheid.

Product: Accu-heggeschuur met verlenging  
Type: 1.444-210.0

### Relevante EU-richtlijnen

2006/42/EG (+2009/127/EG)  
2014/30/EU  
2000/14/EG (+2005/88/EG)  
2011/65/EU

### Toegepaste geharmoniseerde normen

EN 60745-1:2009+A11:2010  
EN ISO 10517:2019

EN 55014-1: 2017

EN 55014-2: 2015

EN 50581: 2012

**Toegepaste conformiteitswaarderingsprocedure**  
2000/14/EG en gewijzigd door 2005/88/EG: Bijlage V

### Geluidsvermogensniveau dB(A)

Gemeten: 93,5

Gegarandeerd: 95

De ondergetekenden handelen in opdracht en met volmacht van de directie.

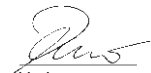

H. Jenner

Chairman of the Board of Management



S. Reiser

Director Regulatory Affairs & Certification

Gevolmachtigde voor de documentatie: S. Reiser

Alfred Kärcher SE & Co. KG

Alfred-Kärcher-Str. 28 - 40

71364 Winnenden (Germany)

Tel.: +49 7195 14-0

Fax: +49 7195 14-2212

Winnenden, 2018/10/01

## Índice de contenidos

Avisos generales.....	43
Instrucciones de seguridad.....	43
Uso previsto.....	47
Protección del medioambiente.....	47
Accesorios y recambios.....	47
Volumen de suministro.....	47
Dispositivos de seguridad.....	47
Símbolos en el equipo.....	47
Descripción del equipo.....	47
Puesta en funcionamiento.....	48
Manejo.....	48
Transporte.....	49
Almacenamiento.....	49
Conservación y mantenimiento.....	49
Ayuda en caso de fallos.....	50
Garantía.....	50
Datos técnicos.....	50
Declaración de conformidad UE.....	51

## Avisos generales



Antes de utilizar por primera vez el equipo, lea y siga estas instrucciones de seguridad, este manual de instrucciones, las instrucciones de seguridad adjuntas a la batería y el manual de instrucciones adjunto de la batería/cargador estándar. Actúe conforme a estos documentos. Conserve los manuales para su uso posterior o para futuros propietarios. Además de las instrucciones incluidas en el manual de instrucciones, debe respetar las normativas de seguridad y para la prevención de accidentes del legislador correspondiente.

## Instrucciones de seguridad

### Niveles de peligro

## ⚠ PELIGRO

- *Aviso de un peligro inminente que produce lesiones corporales graves o la muerte.*



## ⚠ ADVERTENCIA

- Aviso de una posible situación peligrosa que puede producir lesiones corporales graves o la muerte.

## ⚠ PRECAUCIÓN

- Aviso de una posible situación peligrosa que puede producir lesiones corporales leves.

## ⚠ CUIDADO

- Aviso de una posible situación peligrosa que puede producir daños materiales.

### Instrucciones generales de seguridad para herramientas eléctricas

## ⚠ ADVERTENCIA

- **Consulte todas las instrucciones de seguridad e instrucciones de empleo.**

No respetar las instrucciones de seguridad ni las instrucciones de empleo pueden provocar una descarga eléctrica y/o lesiones graves. **Conserve las instrucciones de seguridad y las instrucciones de empleo para el futuro.**

El término "Herramienta eléctrica" utilizado en las instrucciones de seguridad hace referencia a herramientas eléctricas de alimentación eléctrica (con cable de alimentación) y herramientas eléctricas alimentadas por baterías (sin cable de alimentación).

### 1 Seguridad en el lugar de trabajo

- a **Mantenga la zona de trabajo limpia y bien iluminada.** Las zonas de trabajo desordenadas y mal iluminadas pueden aumentar la probabilidad de que se produzcan accidentes.
- b **No utilice la herramienta eléctrica en entornos potencialmente explosivos, donde haya líquidos, gases o polvos inflamables.** Las herramientas eléctricas producen chispas que pueden provocar la combustión del polvo o los gases.
- c **Mantenga a los niños y a otras personas alejadas durante el uso de la herramienta eléctrica.** Si se distrae, puede perder el control del equipo.

### 2 Seguridad eléctrica

- a **El elemento de conexión de la herramienta eléctrica debe encajar en el enchufe.** No se permite modificar el conector de ninguna manera. **No utilice un conector de adaptación con herramientas eléctricas con puesta a tierra.** Un conector sin alterar y un enchufe adecuado reducen el riesgo de descarga eléctrica.
- b **Evite el contacto corporal con las superficies conectadas a tierra, como tubos, calefacción, hornillos o frigoríficos.** Existe un mayor riesgo de descarga eléctrica si el cuerpo está conectado a tierra.
- c **Mantenga las herramientas eléctricas alejadas de la lluvia o la humedad.** La penetración de agua en una herramienta eléctrica aumenta el riesgo de descarga eléctrica.
- d **No utilice el cable de forma inadecuada para portar la herramienta eléctrica, colgarla o desenchufar el conector.** Mantenga el cable alejado de calor, aceite, cantos afilados o componentes del equipo en movimiento. Los cables de conexión dañados o enrollados aumentan el riesgo de descarga eléctrica.

- e **Si utiliza una herramienta eléctrica al aire libre, solo puede emplear cables de prolongación adecuados para su uso en exteriores.** El uso de un cable de prolongación adecuado para exteriores reduce el riesgo de descarga eléctrica.
  - f **Si no se puede evitar el funcionamiento de la herramienta eléctrica en un entorno húmedo, utilice un interruptor de corriente de defecto.** El uso de un interruptor de corriente de defecto reduce el riesgo de descarga eléctrica.
- ### 3 Seguridad de personas
- a **Preste atención a lo que haga y proceda con sentido común a la hora de trabajar con una herramienta eléctrica.** No utilice herramientas eléctricas si está cansado o si se encuentra bajo la influencia de drogas, alcohol o medicamentos. *Un momento de descuido a la hora de utilizar la herramienta eléctrica puede provocar heridas graves.*
  - b **Lleve siempre su equipo de protección personal y unas gafas de protección.** Llevar puesto el equipo de protección personal (como máscara antipolvo, zapatos de seguridad antideslizantes, casco de protección o protección para oídos), en función del tipo y del uso de la herramienta eléctrica, reduce el riesgo de lesiones.
  - c **Evite una puesta en funcionamiento involuntaria. Asegúrese de que la herramienta eléctrica esté apagada antes de portar, colocar o usar la alimentación de corriente y/o la batería.** Pueden producirse accidentes si, al portar la herramienta eléctrica, tiene un dedo en el interruptor o conecta el equipo encendido a la alimentación de corriente.
  - d **Retire la herramienta de ajuste o la llave ajustable antes de conectar la herramienta eléctrica.** Una herramienta o llave que se encuentre en un componente giratorio puede producir lesiones.
  - e **Evite una postura corporal poco natural. Permanezca siempre en una postura segura y mantenga siempre el equilibrio.** De esa forma, puede controlar mejor la herramienta eléctrica en situaciones inesperadas.
  - f **Lleve ropa adecuada.** No use joyas ni ropa holgada. Mantenga el cabello, la ropa y los guantes alejados de los componentes móviles. Los componentes móviles pueden atrapar la ropa holgada, los guantes, las joyas o el cabello largo.
  - g **Si se pueden montar dispositivos de aspiración y almacenamiento de polvo, asegúrese de que están conectados y se utilizan de forma adecuada.** El uso de un dispositivo de aspiración de polvo puede reducir los riesgos provocados por la presencia de polvo.
- ### 4 Uso y manipulación de la herramienta eléctrica
- a **No sobrecargue el equipo.** Utilice la herramienta eléctrica adecuada para su trabajo. La herramienta eléctrica adecuada permite trabajar mejor y de forma más segura en el rango de potencia indicado.
  - b **No utilice herramientas eléctricas con interruptores defectuosos.** Una herramienta eléctrica que ya no se enciende ni se apaga supone un riesgo y debe repararse.
  - c **Extraiga el conector del enchufe y/o retire la batería antes de realizar ajustes en el equipo,**

cambiar accesorios o guardar el equipo. Las medidas de precaución evitan una conexión involuntaria de la herramienta eléctrica.

- d **Almacene las herramientas eléctricas sin usar fuera del alcance de los niños. No permita que personas no familiarizadas con el equipo o que no hayan leído las instrucciones de empleo utilicen dicho equipo. Las herramientas eléctricas suponen un peligro en manos de personas sin experiencia.**
- e **Manipule las herramientas eléctricas con cuidado. Compruebe que los componentes móviles funcionen correctamente y no se atasquen, y que los componentes no estén rotos ni dañados de forma que el funcionamiento de la herramienta eléctrica se vea perjudicado. Repare los componentes dañados antes de utilizar el equipo. Muchos accidentes se producen por herramientas eléctricas con un mal mantenimiento.**
- f **Mantenga las herramientas de corte limpias y afiladas. Las herramientas de corte con filos afilados y bien conservadas se atascan con menos frecuencia y se transportan con mayor facilidad.**
- g **Utilice las herramientas eléctricas, accesorios, herramientas de inserción, etc. conforme a las presentes instrucciones de empleo. Para ello, tenga en cuenta las condiciones de trabajo y la tarea a realizar. Utilizar herramientas eléctricas para usos diferentes a los usos previstos puede producir situaciones peligrosas.**
- 5 **Uso y conservación de baterías**
  - a **Cargue la batería solo con cargadores autorizados por el fabricante. Los cargadores no adecuados para la batería correspondiente pueden causar un incendio.**
  - b **Únicamente utilice el equipo con una batería adecuada. El uso de otras baterías puede producir lesiones o incendios.**
  - c **Mantenga las baterías sin usar lejos de objetos metálicos, como clips, monedas, llaves, clavos, tornillos u otros objetos metálicos pequeños que puedan causar un cortocircuito. Un cortocircuito puede causar un incendio o una explosión.**
  - d **En determinadas circunstancias, puede provocar fugas de líquido de la batería. Evite el contacto. Si entra en contacto con el líquido, límpielo en profundidad con agua. Si el líquido entra en contacto con los ojos, solicite inmediatamente asistencia médica. El líquido de la batería puede causar sarpullidos o quemaduras.**
- 6 **Asistencia técnica**
  - a **Solo personal técnico cualificado puede reparar la herramienta eléctrica y únicamente con recambios originales. Para ello, asegúrese de que se mantiene la seguridad del equipo.**

### Instrucciones de seguridad para cortasetos

- **Mantenga todas las partes del cuerpo lejos de la cuchilla de recorte. Con la cuchilla en marcha no intente retirar el material cortado o agarrar el material que se va a cortar. Retire el material cortado enganchado únicamente con el equipo desconectado. Un momento de descuido a la hora de utilizar el cortasetos puede provocar heridas graves.**

- **Porte el cortasetos por la empuñadura con la cuchilla parada. A la hora de transportar o almacenar el cortasetos, utilice siempre la cubierta de protección. Manipular el equipo con cuidado reduce el peligro de lesiones con la cuchilla.**
- **La herramienta eléctrica solo debe guardarse en superficies de agarre aisladas, ya que las cuchillas de recorte pueden entrar en contacto con cables eléctricos ocultos. Si las cuchillas de recorte entran en contacto con un cable de tensión, puede aplicarse tensión sobre los componentes metálicos del equipo y provocar una descarga eléctrica.**
- **Durante el funcionamiento, manténgase alejado de los cables en su zona de trabajo. Durante el funcionamiento, las cuchillas de recorte pueden atrapar y cortar los cables.**

### Instrucciones de seguridad adicionales

**⚠ PELIGRO** ● Peligro de lesiones graves si salen objetos despedidos de la cuchilla de corte o si alambres o hilos se enredan en las herramientas de corte. Antes de usar el equipo, inspecciones cuidadosamente la zona de trabajo en busca de piedras, palos, piezas metálicas, alambres, huesos o juguetes y retire cualquier obstáculo. ● No use el equipo si hay personas, especialmente niños, o animales en un radio de 15 m, ya que existe riesgo de que salgan objetos despedidos de la cuchilla de corte. ● No debe realizar modificaciones en el equipo. ● Lesiones graves debido a la falta de concentración durante el trabajo. No maneje el equipo si está bajo la influencia de drogas, alcohol o medicamentos ni tampoco si se encuentra muy cansado.

**⚠ ADVERTENCIA** ● El equipo no ha sido concebido para un uso por parte de niños o personas con capacidades corporales, sensoriales o psíquicas limitadas, ni tampoco por parte de personas no familiarizadas con estas instrucciones de empleo. ● Necesita una vista despejada de la zona de trabajo para detectar posibles peligros. Utilice el equipo solo con buena iluminación. ● Asegúrese antes del servicio de que el equipo, todos los elementos de control y los equipos de seguridad funcionan correctamente. Verifique que no haya cierres flojos, asegúrese de que todas las cubiertas protectoras y empuñaduras se encuentren en buen estado y fijadas de forma segura. No utilice el equipo si el estado no es adecuado. ● Sustituya cualquier pieza desgastada o dañada antes de poner en funcionamiento el equipo. ● Al trabajar con el equipo, lleve pantalones largos y gruesos y botas antideslizantes. Nunca trabaje descalzo. No lleve sandalias ni pantalones cortos. Evite prendas flojas o ropa con cordones o cintas. ● Riesgo de contragolpe por pérdida de equilibrio. Evite una postura inadecuada, permanezca en una postura segura y firme y mantenga el equilibrio. ● Sostenga el equipo siempre con ambas manos. Sostenga firmemente la empuñadura delantera con una mano. Con la otra mano, sostenga firmemente la empuñadura trasera, accione la tecla de desbloqueo y el interruptor del equipo. ● Debe utilizar la correa de transporte incluida en el suministro cuando use el equipo. La correa de transporte está equipada con un cierre rápido. La correa de transporte le ayuda a controlar el equipo cuando lo baje después del corte y a sostener el peso del equipo durante el corte. ● Familiarícese con la correa de transporte y el cierre rápido antes de usar el equipo. No use ropa sobre el arnés ni impida en ningún caso el ac-

ceso al cierre rápido. ● Peligro de choques eléctricos. No trabaje con el equipo a menos de 10 m de cables aéreos. ● No utilice el equipo cerca de postes, cercas, edificios u otros objetos inmóviles. ● Las cuchillas del equipo están afiladas. Use guantes de protección resistentes y trabaje con la máxima atención cuando realice actividades de montaje, sustitución, limpieza o comprobación de apriete de los tornillos. ● Sustituya cualquier pieza desgastada o dañada antes de poner en funcionamiento el equipo. ● Detenga de inmediato el equipo y verifique si hay daños o identifique la causa de la vibración si la unidad se ha caído, golpeado o vibra de manera anormal. Ponga en manos del servicio de postventa la reparación de los daños o el cambio del equipo. ● Antes de cada uso, verifique que la conexión del mango de la barra y la herramienta de corte esté bien sujeta. ● Antes de cortar un seto o un arbusto, verifique si hay personas o animales detrás o dentro. ● Desconecte el motor, retire la batería y asegúrese de que todos los componentes móviles se han detenido:

- Antes de ajustar la posición de trabajo de la talla.
- Antes de limpiar el equipo o retirar un obstáculo.
- Antes de dejar el equipo sin supervisión.
- Antes de que examine el equipo, lo someta a mantenimiento o realice cualquier trabajo en él.

**⚠ PRECAUCIÓN** ● Utilice protección ocular y para oídos. ● Lleve casco protector al trabajar en zonas donde exista peligro de caída de objetos. ● Peligro de lesiones en caso de que las piezas móviles del equipo atrapen las ropa holgada, el cabello o las joyas. Mantenga la ropa y las joyas alejadas de las piezas móviles. Recójase el pelo largo hacia atrás. ● Cada vez que arranque el equipo, asegúrese de que las herramientas de corte no entran en contacto con nada. ● No utilice el equipo sobre escaleras o superficies inestables. ● La protección para oídos puede limitar la capacidad para oír los sonidos de advertencia, por lo que debe estar atento a los posibles peligros en las inmediaciones y en la zona de trabajo. ● El ruido del equipo puede limitar la capacidad para oír los sonidos de advertencia, por lo que preste atención a los posibles peligros en las inmediaciones y en la zona de trabajo.

**⚠ CUIDADO** ● No pase el equipo con fuerza por arbustos espesos. Hacerlo puede bloquear y ralentizar las herramientas de corte. Limite la velocidad de trabajo si se bloquean las herramientas de corte. ● No corte ramas ni tallos que parezcan de forma evidente demasiado grandes para caber entre las hojas de corte. Utilice una sierra de mano o de podar sin motor para cortar ramas y tallos grandes.

### Transporte y almacenamiento seguros

**⚠ ADVERTENCIA** ● Desconecte el equipo, déjelo enfriar y retire la batería antes de almacenarlo o transportarlo.

**⚠ PRECAUCIÓN** ● Para evitar accidentes y lesiones, solo debe transportar y almacenar el equipo con la protección de la cuchilla instalada y la batería retirada. ● Peligro de lesiones y daños en el equipo. Asegure el equipo durante el traslado para evitar que se mueva o se caiga. ● Guarde la batería separada del equipo por seguridad.

**⚠ CUIDADO** ● Retire todos cuerpos extraños del equipo antes de transportarlo o almacenarlo. ● Almacene el equipo en un lugar seco y bien ventilado al que

los niños no tengan acceso. Mantenga el equipo alejado de sustancias corrosivas como productos químicos de jardinería. ● No almacene el equipo en el exterior.

### Mantenimiento y conservación seguros

**⚠ ADVERTENCIA** ● Desconecte el motor, retire la batería y asegúrese de que todos los componentes móviles se han detenido:

- Antes de limpiar el equipo o someterlo a un mantenimiento.
- Antes de cambiar accesorios.
  - Peligro de lesiones por herramientas de corte afiladas. Tenga especial cuidado al retirar o colocar la protección de la cuchilla y al limpiar y engrasar el aparato.
  - Asegúrese de que el equipo está en un estado seguro mediante la comprobación regular del apriete de los pernos, tuercas y tornillos. ● Después de cada uso, retire la suciedad de las herramientas de corte con un cepillo duro y aplique un aceite adecuado para proteger contra la oxidación antes de colocar de nuevo la protección de la cuchilla. El fabricante recomienda utilizar un spray como protección contra la oxidación y para el engrase. Pregúntele al servicio de postventa cuál es el spray adecuado. Puede engrasar la herramienta de corte antes de cada uso de la forma descrita.

**⚠ PRECAUCIÓN** ● Utilice únicamente accesorios y recambios autorizados por el fabricante. Los accesorios y recambios originales garantizan un servicio seguro y sin fallos del equipo.

**⚠ CUIDADO** ● Limpie el producto después de cada uso con un paño blando y seco.

**Nota** ● Los trabajos de servicio y mantenimiento solo pueden ser realizados por personal técnico cualificado y especialmente formado. Recomendamos enviar el producto a reparar a un centro de servicio autorizado. ● Solo debe realizar los ajustes y reparaciones que se describen en este manual de instrucciones. Póngase en contacto con el servicio de postventa autorizado para realizar reparaciones adicionales.

### Riesgos residuales

#### ⚠ ADVERTENCIA

- Aunque el equipo se use según su uso previsto, existen ciertos riesgos residuales. Pueden surgir los siguientes peligros durante el uso del equipo:
  - Lesiones por contacto directo con las herramientas de corte. Mantenga las herramientas de corte alejadas del cuerpo. Utilice la protección de la cuchilla cuando no esté cortando.
  - La vibración puede causar lesiones. Use la herramienta adecuada para cada trabajo, use las asas previstas y limite el tiempo de trabajo y la exposición.
  - El ruido puede causar daños auditivos. Use protección para oídos y limite la carga sobre estos.

### Reducción del riesgo

#### ⚠ PRECAUCIÓN

- Utilizar el equipo durante un período de tiempo prolongado puede producir trastornos circulatorios en las manos relacionados con la vibración. No puede establecerse una duración general válida para el uso de la motosierra porque depende de muchos factores:

- *Predisposición personal a padecer trastornos circulatorios graves (dedos fríos con frecuencia, picor en las manos)*
- *Temperatura ambiente baja. Lleve guantes calientes para protegerse las manos.*
- *Trastorno circulatorio limitado mediante un agarre firme.*
- *Un funcionamiento continuo resulta más perjudicial que un uso interrumpido con pausas.*  
*En el caso de un uso regular prolongado del equipo y de la aparición repetida de los síntomas (p. ej. picor en las manos, dedos fríos), debe consultar a su médico.*

## Uso previsto

- El cortasetos con extensión a batería está diseñado únicamente para el uso privado.
- El equipo solo está previsto para su uso al aire libre.
- Por motivos de seguridad, el equipo siempre debe sostenerse de forma segura con ambas manos.
- El equipo está diseñado para cortar setos, arbustos y plantas similares. El usuario debe estar en todo momento de pie en el suelo en posición segura.
- El equipo se puede extender hasta un máximo de 2,93 m.
- El equipo solo se puede usar en un ambiente seco y bien iluminado.

No está permitido cualquier otro uso, p. ej. cortar el césped, árboles y ramas.

## Protección del medioambiente



Los materiales del embalaje son reciclables. Elimine los embalajes de forma respetuosa con el medioambiente.



Los equipos eléctricos y electrónicos contienen materiales reciclables y, a menudo, componentes, como baterías, acumuladores o aceite, que suponen un riesgo potencial para la salud de las personas o el medioambiente en caso de manipularse o eliminarse de forma inadecuada. Sin embargo, dichos componentes son necesarios para un servicio adecuado del equipo. Los equipos identificados con este símbolo no pueden eliminarse con la basura doméstica.

### Avisos sobre sustancias contenidas (REACH)

Encontrará información actual sobre las sustancias contenidas en: [www.kaercher.com/REACH](http://www.kaercher.com/REACH)

## Accesorios y recambios

Utilice únicamente accesorios y recambios originales, estos garantizan un servicio seguro y fiable del equipo. Encontrará información sobre los accesorios y recambios en [www.kaercher.com](http://www.kaercher.com).

## Volumen de suministro

El volumen de suministro del equipo de muestra en el embalaje. Compruebe la integridad del volumen de suministro durante el desembalaje. Póngase en contacto con su distribuidor si faltan accesorios o en caso de daños de transporte.

## Dispositivos de seguridad

### ⚠ PRECAUCIÓN

**Dispositivo de seguridad faltantes o modificados**  
*Los dispositivos de seguridad velan por su seguridad. Nunca modifique ni manipule los dispositivos de seguridad.*

## Tecla de desbloqueo

La tecla de desbloqueo del interruptor del equipo en el asa trasera asegura el mando a dos manos. La tecla de desbloqueo bloquea el interruptor del equipo e impide el arranque descontrolado del cortasetos.

## Protección de la cuchilla

La protección de la cuchilla es un componente importante de los dispositivos de seguridad del cortasetos. Una protección de cuchilla que presenta daños no puede seguir utilizándose y debe sustituirse inmediatamente.

## Símbolos en el equipo

	Signos de advertencia generales
	Antes de la puesta en funcionamiento, lea el manual de instrucciones y todas las indicaciones de seguridad.
	Lleve protección para los ojos, la cabeza y para los oídos adecuada al trabajar con el equipo.
	Lleve calzado de trabajo antideslizante durante el trabajo con el equipo.
	Lleve guantes antideslizantes y robustos durante el trabajo con el equipo.
	No exponga el equipo a la lluvia ni a condiciones de gran humedad.
	Extraer: Cierre rápido
	Peligro de lesiones. No toque las herramientas de corte afiladas.
	Riesgo eléctrico. Cuando trabaje con el equipo, mantenga una distancia mínima de 10 m a los cables aéreos.
	Peligro por objetos que salen despedidos. Mantenga a los espectadores, especialmente niños y mascotas, a una distancia de al menos 15 m de la zona de trabajo.
	El nivel de presión acústica garantizado indicado en la etiqueta es de 95 dB.

## Descripción del equipo

En este manual de instrucciones se describe el equipamiento máximo. Existen diferencias en el alcance del suministro según el modelo (véase el embalaje).

**Figura véanse las páginas de gráfico**

Figura A

- ① Interruptor del equipo
- ② Tecla de desbloqueo del interruptor del equipo
- ③ Barra superior
- ④ Botón de giro
- ⑤ Cuchilla de corte
- ⑥ Manguito giratorio
- ⑦ Set de prolongación
- ⑧ Argolla para la correa de transporte
- ⑨ Barra inferior
- ⑩ Tecla de desbloqueo de la batería
- ⑪ Placa de características
- ⑫ Correa de transporte
- ⑬ Protección de la cuchilla
- ⑭ Barredor del material que va a cortarse
- ⑮ \*Cargador rápido Battery Power 18 V
- ⑯ \*Cargador Battery Power 18 V

\* opcional

### Batería

El equipo puede accionarse con una batería Kärcher Battery Power 18 V.

## Puesta en funcionamiento

### ⚠ ADVERTENCIA

#### Arranque descontrolado

Peligro de muerte por cortes

Retire la batería del equipo en todas las medidas preparatorias.

### Montar el set de prolongación

Si es necesario, el equipo se puede extender con el set de prolongación incluido en el suministro.

#### Figura B

### CUIDADO

#### Suciedad en los puntos de conexión

Se puede dañar el equipo si se acumula suciedad entre los puntos de conexión del set de prolongación y el equipo durante el montaje.

Verifique que los puntos de conexión no estén sucios y límpielos antes del ensamblaje.

Coloque las piezas de conexión únicamente sobre superficies limpias.

1. Gire el manguito giratorio de la barra inferior hacia la izquierda para soltarlo.
2. Inserte el set de prolongación y gire el manguito giratorio hacia la derecha para asegurarlo.
3. Inserte la barra superior en el set de prolongación y gire el manguito giratorio hacia la derecha para asegurarlo.

### Montar el barredor del material

1. Monte el barredor del material que se va a cortar.

#### Figura C

### Enganche de la correa de transporte

La correa de transporte ayuda a bajar el equipo de manera controlada después del corte y a sostener el peso del equipo durante el uso.

### Figura D

1. Enganche los ganchos de las correas en las argollas de la empuñadura y la barra. Cuelgue la correa de transporte sobre un hombro. Asegúrese de que la correa de transporte se pueda soltar rápidamente en caso de peligro.

### Colocación de la batería

## CUIDADO

### Contactos sucios

Daños en el equipo y en la batería

Compruebe la presencia de suciedad en el alojamiento de la batería y los contactos antes de la colocación y, en caso necesario, límpielos.

### Figura E

1. Coloque la batería en el alojamiento hasta que encaje de forma audible.

## Manejo

Recomendamos a los usuarios que utilicen la máquina por primera vez que reciban instrucciones de una persona con experiencia y que se familiaricen con el manejo y las técnicas antes de trabajar con el cortasetos.

### Ajuste del cabezal de corte

El ángulo entre el mango/set de prolongación y el cortasetos se puede adaptar a las condiciones de trabajo.

#### Figura F

## ⚠ PRECAUCIÓN

### Cuchilla de recorte afilada

Cortes

Use guantes de protección cuando trabaje con la cuchilla de recorte.

1. Monte la protección de la cuchilla.

#### Figura G

2. Alinee el mango/set de prolongación paralelo al suelo.
3. Presione el botón de giro con una mano.

#### Figura H

## ⚠ ADVERTENCIA

Heridas de corte por contacto con las cuchillas afiladas

Nunca mueva la cuchilla de corte con la mano.

4. Con la otra mano, mueva el mango/set de prolongación hasta que se establezca el ángulo deseado.
5. Suelte el botón de giro.

### Conexión del equipo

1. Pulse la tecla de desbloqueo del interruptor del equipo.

#### Figura I

2. Pulse el interruptor del equipo. El equipo se pone en marcha.
3. Suelte el interruptor del equipo. El equipo se detiene.

### Manejo

## ⚠ PRECAUCIÓN

Peligro de lesiones debido a cuchillas afiladas

Durante todos los trabajos en el equipo, lleve gafas y guantes de protección.

## **⚠ ADVERTENCIA**

### **Riesgo de lesiones debido a movimientos incontrolados del equipo**

Sostenga firmemente el equipo siempre con ambas manos.

Utilice siempre la correa de transporte.

1. Compruebe si el material que va a cortarse presenta cuerpos extraños como papel, láminas o alambres y retírelo en caso necesario.
2. Retire la protección de la cuchilla.

#### **Figura J**

3. Arranque del equipo: véase el capítulo *Conexión del equipo*.

4. Recortar setos.

#### **Figura K**

### **Retirada de la batería**

#### **Nota**

*Durante las interrupciones de trabajo, retire la batería del equipo y asegúrela contra un uso no autorizado.*

1. Pulse la tecla de desbloqueo de la batería para desbloquearla.

#### **Figura L**

2. Retire la batería del equipo.

### **Finalización del funcionamiento**

1. Retire la batería del equipo (véase el capítulo *Retirada de la batería*).
2. Limpie el equipo (véase el capítulo *Limpieza del equipo*).

## **Transporte**

## **⚠ PRECAUCIÓN**

### **Inobservancia del peso**

*Peligro de lesiones y daños*

*Tenga en cuenta el peso del equipo durante el transporte.*

## **⚠ PRECAUCIÓN**

### **Arranque descontrolado**

*Lesiones de corte*

*Retire la batería del equipo antes del transporte.*

*Transporte el cortasetos solo con la protección de la cuchilla colocada.*

1. Retire la batería, véase el capítulo *Retirada de la batería*.
2. Monte la protección de la cuchilla.

#### **Figura G**

3. Si es necesario, desmonte el set de prolongación.

#### **Figura M**

- a Gire el manguito giratorio superior hacia la izquierda.
- b Retire el set de prolongación de la barra superior.
- c Gire el manguito giratorio inferior hacia la izquierda.
- d Retire el set de prolongación de la barra inferior.

## **Almacenamiento**

## **CUIDADO**

### **Entorno húmedo**

*Corrosión*

*Almacene el equipo solo en interiores.*

## **⚠ PRECAUCIÓN**

### **Inobservancia del peso**

*Peligro de lesiones y daños*

*Tenga en cuenta el peso del equipo para su almacenamiento.*

## **⚠ PRECAUCIÓN**

### **Arranque descontrolado**

*Cortes*

*Retire la batería del equipo antes del transporte.*

*Almacene el cortasetos solo con la protección de la cuchilla colocada.*

*Antes de almacenar el equipo debe limpiarlo (véase el capítulo *Limpieza del equipo*).*

1. Retire la batería, véase el capítulo *Retirada de la batería*.

2. Monte la protección de la cuchilla.

#### **Figura G**

3. Si es necesario, desmonte el set de prolongación.

#### **Figura M**

- a Gire el manguito giratorio superior hacia la izquierda.
  - b Retire el set de prolongación de la barra superior.
  - c Gire el manguito giratorio inferior hacia la izquierda.
  - d Retire el set de prolongación de la barra inferior.
4. Almacene el equipo en un lugar seco y bien ventilado. Mantenga el equipo alejado de sustancias corrosivas como productos químicos de jardinería o productos de descongelación.

## **Conservación y mantenimiento**

## **⚠ PRECAUCIÓN**

### **Arranque descontrolado**

*Lesiones de corte*

*Retire la batería del equipo antes de realizar trabajos en él.*

## **⚠ PRECAUCIÓN**

### **Peligro de lesiones debido a cuchillas afiladas**

*Durante todos los trabajos en el equipo, lleve gafas y guantes de protección.*

### **Limpieza del equipo**

## **CUIDADO**

### **Limpieza incorrecta**

*Daños en el equipo*

*Limpie el equipo con un paño húmedo.*

*No utilice detergentes que contengan disolventes.*

*No sumerja el equipo en agua.*

*No limpie el equipo con chorros de agua de mangueras o de alta presión.*

#### **Figura N**

1. Deje enfriar el equipo.
2. Limpie con un cepillo la suciedad y los restos de plantas de la cuchilla y la carcasa del motor.
3. Limpie la rejilla de ventilación del equipo con un cepillo.

### **Compruebe la atornilladura de la cuchilla**

## **⚠ PRECAUCIÓN**

### **Atornilladura floja**

*Cortes provocados por movimientos descontrolados de la cuchilla*

*Compruebe de forma regular que la atornilladura de la cuchilla está bien colocada.*

#### **Figura O**

1. Compruebe que todos los tornillos/las tuercas están bien apretados.

2. Apriete los tornillos/las tuercas que estén flojos.

### Engrase de las hojas de la cuchilla

Para conservar la calidad de la cuchilla deben engrasarse sus hojas después de cada uso.

#### Nota

Logrará un resultado muy bueno si utiliza aceite de máquina de pulverización muy fluido.

#### Figura P

1. Coloque el equipo sobre una base plana.
2. Engrase el lado superior de las hojas de la cuchilla.

### Afilado de las hojas de la cuchilla

#### Nota

Retire tan poco material como sea posible para mantener el ángulo original del diente de la hoja.

## ⚠ PRECAUCIÓN

### Cuchillas afiladas

#### Lesiones de corte

A la hora de afilar las hojas de la cuchilla deben utilizarse guantes de protección adecuados.

1. Sujete la cuchilla en un tornillo de banco.
2. Afíle la parte descubierta de los dientes de la hoja con una lima.
3. Desplace la cuchilla manualmente con mucho cuidado hasta que sean accesibles los dientes sin afilar.
4. Afíle la parte descubierta de todos los dientes de la hoja con una lima.

## Ayuda en caso de fallos

A menudo, las causas de las averías son simples y pueden solucionarse con ayuda del siguiente resumen. En caso de duda o averías no mencionadas aquí, póngase en contacto con el servicio de postventa.

Con el paso del tiempo, la capacidad de la batería disminuye aunque se conserve correctamente, por lo que ya no se alcanzará el tiempo de marcha completo aunque esté completamente cargada. Esto no se considera una avería.

Fallo	Causa	Solución
El equipo no se pone en marcha	La batería no está colocada correctamente.	● Introduzca la batería en el alojamiento hasta que encaje.
	La batería está vacía.	● Cargue la batería.
	La batería está defectuosa.	● Sustituya la batería.
El equipo se detiene durante el funcionamiento	Cuchilla bloqueada por el material cortado.	● Retire el material cortado de la cuchilla.
	La batería está sobrecalentada	● Interrumpa el trabajo y espere a que la temperatura de la batería esté en el rango normal.
	El motor está sobrecalentado	● Interrumpa el trabajo y deje enfriar el motor.
Problemas durante el montaje del set de prolongación	Puntos de conexión sucios	<ul style="list-style-type: none"> <li>● Limpie suciedad adherida en los extremos del set de prolongación y las barras del equipo.</li> <li>● Coloque el equipo y el set de prolongación solo sobre superficies limpias.</li> </ul>

## Garantía

En cada país se aplican las condiciones de garantía indicadas por nuestra compañía distribuidora autorizada. Subsananamos cualquier fallo en su equipo de forma gratuita dentro del plazo de garantía siempre que la causa se deba a un fallo de fabricación o material. En caso de garantía, póngase en contacto con su distribuidor o con el servicio de postventa autorizado más próximo presentando la factura de compra.

(Dirección en el reverso)

## Datos técnicos

		PHG 18-45 Battery
<b>Datos de potencia del equipo</b>		
Tensión nominal	V	18
Revoluciones a ralentí	/min	1350
Longitud de corte	cm	45
Distancia de los dientes	mm	18
Alcance de trabajo (máx.)	m	2,9
<b>Nivel de vibraciones según EN ISO 10517:2019</b>		

## PHG 18-45 Battery

Nivel de vibraciones mano-brazo empuñadura delantera	m/s <sup>2</sup>	1,5
Nivel de vibraciones mano-brazo empuñadura trasera	m/s <sup>2</sup>	1,4
Inseguridad	m/s <sup>2</sup>	1,5
<b>Intensidad acústica según EN ISO 10517:2019</b>		
Nivel de presión acústica L <sub>PA</sub>	dB(A)	84,2
Inseguridad K <sub>PA</sub>	dB(A)	3,0
Intensidad acústica L <sub>WA</sub>	dB(A)	93,5
Inseguridad K <sub>WA</sub>	dB(A)	1,4
<b>Peso y dimensiones</b>		
Longitud x anchura x altura	mm	2967 x 122 x 250
Peso (sin batería)	kg	4,3

Reservado el derecho a realizar modificaciones.



## Nivel de vibraciones

### ⚠ **ADVERTENCIA**

El nivel de vibraciones indicado se ha medido mediante un procedimiento de prueba estándar y puede utilizarse para comparación del equipo.

El nivel de vibraciones indicado puede utilizarse en una evaluación provisional de la carga.

Dependiendo de la forma en que se utilice el equipo, la emisión de vibraciones durante el uso momentáneo del equipo puede diferir del valor total indicado.

### **Declaración de conformidad UE**

Por la presente declaramos que la máquina designada a continuación cumple, en lo que respecta a su diseño y tipo constructivo así como a la versión puesta a la venta por nosotros, las normas básicas de seguridad y sobre la salud que figuran en las directivas comunitarias correspondientes. Si se producen modificaciones no acordadas en la máquina, esta declaración pierde su validez.

Producto: Cortacésped a batería con prolongación

Tipo: 1.444-210.0

#### **Directivas UE aplicables**

2006/42/CE (+2009/127/CE)

2014/30/UE

2000/14/CE (+2005/88/CE)

2011/65/UE

#### **Normas armonizadas aplicadas**

EN 60745-1:2009+A11:2010

EN ISO 10517:2019

EN 55014-1: 2017

EN 55014-2: 2015

EN 50581: 2012

#### **Procedimiento de evaluación de la conformidad aplicado**

2000/14/CE modificada por 2005/88/CE: Anexo V

#### **Intensidad acústica dB(A)**

Medida: 93,5

Garantizada: 95

Los abajo firmantes actúan en nombre y con la autorización de la junta directiva.



H. Jenner

Chairman of the Board of Management



S. Reiser

Director Regulatory Affairs & Certification

Responsable de documentación: S. Reiser

Alfred Kärcher SE & Co. KG

Alfred-Kärcher-Str. 28 - 40

71364 Winnenden (Germany)

Tel.: +49 7195 14-0

Fax: +49 7195 14-2212

Winnenden, 01/10/2018

## Índice

Indicações gerais .....	51
Avisos de segurança .....	51
Utilização prevista .....	54
Protecção do meio ambiente .....	55
Acessórios e peças sobressalentes .....	55
Volume do fornecimento .....	55
Unidades de segurança .....	55
Símbolos no aparelho .....	55
Descrição do aparelho .....	55
Arranque .....	56
Operação .....	56
Transporte .....	57
Armazenamento .....	57
Conservação e manutenção .....	57
Ajuda em caso de avarias .....	58
Garantia .....	58
Dados técnicos .....	58
Declaração de conformidade UE .....	59

## Indicações gerais



Antes da primeira utilização do aparelho, leia estas indicações de segurança, este manual original, as indicações de segurança fornecidas com o conjunto de bateria e o manual original do conjunto da bateria/carregador standard em anexo. Proceda em conformidade. Conserve as folhas para referência ou utilização futura.

Além das indicações que constam do manual de instruções, é necessário observar as prescrições gerais de segurança e as prescrições para a prevenção de acidentes do legislador.

## Avisos de segurança

### Níveis de perigo

#### ⚠ **PERIGO**

- Aviso de um perigo iminente, que pode provocar ferimentos graves ou morte.

#### ⚠ **ATENÇÃO**

- Aviso de uma possível situação de perigo, que pode provocar ferimentos graves ou morte.

#### ⚠ **CUIDADO**

- Aviso de uma possível situação de perigo, que pode provocar ferimentos ligeiros.

### **ADVERTÊNCIA**

- Aviso de uma possível situação de perigo, que pode provocar danos materiais.

### indicações gerais de segurança para ferramentas elétricas

#### ⚠ **ATENÇÃO**

- **Leia todas as indicações de segurança e instruções.**

Falhas de observância das indicações de segurança e das instruções podem resultar em choques elétricos e/ou ferimentos graves. **Guarde todas as indicações de segurança e instruções para consulta futura.**

O conceito de "ferramenta elétrica" utilizado nas indicações de segurança refere-se a ferramentas elétricas com alimentação por rede (com cabo de alimentação) e

a ferramentas eléctricas com alimentação por bateria (sem cabo de alimentação).

### 1 Segurança no local de trabalho

- a **Mantenha a sua área de trabalho limpa e bem iluminada.** Áreas de trabalho desarrumadas ou mal iluminadas podem dar origem a acidentes.
- b **Não trabalhe com a ferramenta eléctrica em ambientes com risco de explosão, nos quais se encontrem líquidos, gases ou poeiras inflamáveis.** As ferramentas eléctricas produzem faíscas, que podem inflamar a poeira ou os vapores.
- c **Durante a utilização da ferramenta eléctrica, mantenha crianças e outras pessoas afastadas.** Uma distração pode levá-lo a perder o controlo sobre o aparelho.

### 2 Segurança eléctrica

- a **A ficha da ferramenta eléctrica tem de encaixar na tomada. A ficha não pode ser alterada de modo nenhum. Não utilize adaptadores com ferramentas eléctricas com ligação à terra.** Fichas não alteradas e tomadas adequadas reduzem o risco de choque eléctrico.
- b **Evite contacto do corpo com superfícies ligadas à terra, como tubos, aquecimentos, fogões e frigoríficos.** Existe um risco mais elevado de choque eléctrico quando o corpo está ligado à terra.
- c **Mantenha as ferramentas eléctricas protegidas da chuva e da humidade.** A penetração de água numa ferramenta eléctrica aumenta o risco de choque eléctrico.
- d **Não utilize o cabo para transportar ou suspender a ferramenta eléctrica, nem para puxar a ficha da tomada. Mantenha o cabo afastado de fontes de calor, óleo, arestas afiadas ou peças mecânicas em movimento. Cabos de ligação danificados ou enredados aumentam o risco de choque eléctrico.**
- e **Ao trabalhar com uma ferramenta eléctrica ao ar livre, utilize apenas cabos de extensão adequados para o exterior.** A utilização de um cabo de extensão adequado para o exterior reduz o risco de choque eléctrico.
- f **Se não for possível evitar a operação da ferramenta eléctrica num ambiente húmido, utilize um disjuntor diferencial residual.** A utilização de um disjuntor diferencial residual reduz o risco de choque eléctrico.

### 3 Segurança de pessoas

- a **Seja cuidadoso, preste atenção ao que está a fazer e proceda com prudência ao trabalhar com uma ferramenta eléctrica.** Não utilize ferramentas eléctricas quando está cansado ou sob a influência de drogas, álcool ou medicamentos. Um momento de desatenção ao utilizar a ferramenta eléctrica pode causar ferimentos sérios.
- b **Use equipamento de protecção individual e use sempre óculos de protecção.** A utilização de equipamento de protecção individual, como máscara contra poeira, sapatos de segurança antiderrapantes, capacete ou proteções para os ouvidos, consoante o tipo e utilização da ferramenta eléctrica, reduz o risco de ferimentos.
- c **Evite um arranque involuntário. Assegure-se de que a ferramenta eléctrica está desligada, antes de a ligar à corrente eléctrica e/ou à ba-**

teria, antes de pegar nela ou antes de a transportar. Se transportar a ferramenta eléctrica com o dedo sobre o interruptor ou a ligar à corrente eléctrica com o interruptor ligado pode provocar acidentes.

- d **Retire as ferramentas de ajuste ou a chave inglesa antes de ligar a ferramenta eléctrica.** Uma ferramenta ou chave que se encontre numa peça rotativa do aparelho pode provocar ferimentos.
  - e **Evite uma postura corporal fora do normal. Tenha o cuidado de estar numa posição segura e mantenha sempre o equilíbrio.** Deste modo poderá controlar melhor a ferramenta eléctrica em situações inesperadas.
  - f **Use vestuário adequado. Não use roupas largas ou jóias.** Mantenha o cabelo, a roupa e as luvas afastadas das peças em movimento. Vestuário solto, luvas, jóias ou cabelos compridos podem ser colhidos por peças em movimento.
  - g **Se for possível montar dispositivos de aspiração e recolha de poeiras, certifique-se de que estes estão ligados e são correctamente utilizados.** A utilização de aspiração de poeiras pode reduzir os riscos provocados por poeira.
- ### 4 Utilização e manuseamento da ferramenta eléctrica
- a **Não sobrecarregue o aparelho. Utilize a ferramenta eléctrica adequada para o seu trabalho.** Com uma ferramenta eléctrica adequada, trabalha melhor e com mais segurança na área indicada.
  - b **Não utilize ferramentas eléctricas cujo interruptor esteja avariado.** Uma ferramenta eléctrica que não se consegue ligar ou desligar é perigosa e tem de ser reparada.
  - c **Retire a ficha da tomada e/ou remova a bateria antes de efectuar ajustes no aparelho, substituir acessórios ou arrumar o aparelho.** Esta medida de precaução evita um arranque involuntário da ferramenta eléctrica.
  - d **Guarde as ferramentas eléctricas fora do alcance das crianças. Não permita que o aparelho seja utilizado por pessoas que não estejam familiarizadas com o mesmo ou que não tenham lido estas instruções.** As ferramentas eléctricas são perigosas se forem utilizadas por pessoas inexperientes.
  - e **Cuide da ferramenta eléctrica com atenção.** Verifique se as peças móveis funcionam sem problemas e não encravam e se existem peças partidas ou danificadas de modo a afectar o funcionamento do aparelho. Mandê reparar as peças danificadas antes de utilizar o aparelho. Muitos acidentes são causados por ferramentas eléctricas com manutenção deficiente.
  - f **Mantenha as ferramentas de corte afiadas e limpas.** Ferramentas de corte cuidadosamente mantidas, com arestas de corte afiadas, encravam menos e são mais fáceis de controlar.
  - g **Utilize a ferramenta eléctrica, os acessórios, as ferramentas de inserção, etc. em conformidade com estas instruções. Tenha em atenção as condições de trabalho e a actividade a realizar.** A utilização de ferramentas eléctricas para fins diferentes dos previstos pode levar a situações perigosas.

## 5 Utilização e conservação de conjuntos de baterias

- a **Carregue o conjunto da bateria apenas com os carregadores aprovados pelo fabricante.** Os carregadores que não sejam adequados para o respetivo conjunto da bateria, podem causar um incêndio.
  - b **Opere o aparelho apenas com um conjunto da bateria adequado.** A utilização de outros conjuntos de baterias pode causar ferimentos e risco de incêndio.
  - c **Quando o conjunto da bateria não está a ser utilizado, mantenha-o afastado de cliques, moedas, chaves, pregos, parafusos ou outros pequenos objetos metálicos que possam causar um curto-circuito.** Um curto-circuito pode causar um incêndio ou uma explosão.
  - d **Nalguns casos, o conjunto da bateria pode verter líquido. Evite o contacto com esse líquido. Se entrar em contacto com o líquido, lave com água abundante. Se o líquido entrar em contacto com os olhos, procure imediatamente um médico.** O líquido de bateria pode causar irritação cutânea e queimaduras na pele.
- ## 6 Serviço de assistência técnica
- a **Mande reparar a sua ferramenta eléctrica apenas a pessoal técnico qualificado e com peças de substituição originais.** Garante assim que a segurança do aparelho é mantida.

## Indicações de segurança para aparadores de sebes

- **Mantenha todas as partes do corpo afastadas da lâmina de corte.** Não tente remover material ou segurar material a ser cortado com a lâmina em funcionamento. Remova material preso apenas com o aparelho desligado. Um momento de desatenção ao utilizar o aparador de sebes pode causar ferimentos graves.
- **Segure o aparador de sebes pela pega com a lâmina inactiva.** Ao transportar ou arrumar o aparador de sebes, coloque sempre a cobertura de protecção. Um manuseamento cuidadoso do aparelho reduz o perigo de lesões causado pela lâmina.
- **Segure na ferramenta eléctrica apenas pelas superfícies isoladas dos punhos, uma vez que a lâmina de corte pode entrar em contacto com cabos eléctricos escondidos.** O contacto da lâmina de corte com um condutor eléctrico pode colocar as peças metálicas do aparelho sob tensão e pode provocar um choque eléctrico.
- **Durante a operação, mantenha-se afastado de fios e cabos na área de trabalho.** Durante a operação, a lâmina de corte pode atingir e cortar fios e cabos.

## Indicações adicionais de segurança

**⚠ PERIGO** ● Risco de ferimentos graves em caso de projecção de objectos ou se ficarem presos fios ou cordas na ferramenta de corte. Antes da utilização, inspecione minuciosamente a área de trabalho quanto a objectos como pedras, paus, metal, fios, ossos ou brinquedos e remova-os. ● Nunca utilize o aparelho caso se encontrem pessoas, especialmente crianças ou animais, no perímetro de 15 m, uma vez que existe o perigo de projecção de objectos pela lâmina de corte. ● Não é permitido efectuar quaisquer alterações no aparelho. ● A distração nos trabalhos pode provocar

ferimentos graves. Não utilize o aparelho se estiver sob a influência de drogas, álcool ou medicamentos ou se sentir cansado.

**⚠ ATENÇÃO** ● O aparelho não se destina a ser utilizado por crianças ou pessoas com capacidades físicas, sensoriais ou mentais limitadas ou que não estejam familiarizadas com estas instruções. ● Tem de ter uma vista desobstruída da área de trabalho para conseguir reconhecer possíveis perigos. Utilize o aparelho apenas se existir uma boa iluminação. ● Antes da operação, verifique se o aparelho, todos os elementos de comando e dispositivos de segurança estão a funcionar correctamente. Verifique se há fechos soltos, certifique-se de que todas as coberturas de protecção e pegas estão presas de maneira adequada e segura. Não utilize o aparelho se não estiverem em perfeitas condições. ● Substitua as peças gastas ou danificadas antes de colocar o aparelho em funcionamento. ● Vista calças compridas e pesadas, roupa de mangas compridas e botas antiderrapantes durante os trabalhos com o aparelho. Não trabalhe descalço. Não use sandálias ou calças curtas. Evite usar roupa larga ou com cordões ou fitas. ● Risco de ressalto devido à perda de equilíbrio. Evite uma postura corporal fora do normal. Certifique-se de que a sua postura é estável, segura e mantém o equilíbrio. ● Segure sempre o aparelho com ambas as mãos. Segure bem a pega dianteira com uma das mãos. Segure firmemente a pega traseira com a outra mão, opere a tecla de desbloqueio e o interruptor do aparelho. ● Deve usar a alça de transporte incluída ao utilizar o aparelho. A alça de transporte aspiração está equipada com um fecho rápido. A alça de transporte ajuda a controlar o aparelho quando é baixado após o corte e a controlar o peso do aparelho durante o corte. ● Familiarize-se com a alça de transporte e o fecho rápido antes de usar o aparelho. Não use roupa sobre o arnés de peito nem impeça de forma alguma o acesso ao fecho rápido. ● Perigo de choque eléctrico. Não trabalhe com o aparelho num raio inferior a 10 m de linhas aéreas. ● Não opere o aparelho próximo de postes, vedações, edifícios e outros objetos fixos. ● As lâminas do aparelho são aguçadas. Utilize luvas de protecção resistentes e trabalhe com cuidado se verificar a montagem, a substituição, a limpeza ou o assento dos parafusos. ● Substitua as peças gastas ou danificadas antes de colocar o aparelho em funcionamento. ● Pare imediatamente o aparelho e verifique se há danos ou identifique a causa da vibração se o aparelho cair, bater ou vibrar de forma anormal. Mande reparar os danos junto do serviço de assistência técnica autorizado ou substitua o aparelho. ● Antes de cada utilização, verifique se a conexão da haste da vara e a ferramenta de corte estão bem fixas. ● Antes de cortar uma sebe ou um arbusto, verifique se há pessoas ou animais atrás ou dentro deles. ● Desligue o motor, retire o conjunto da bateria e certifique-se de que todas as peças móveis se imobilizaram completamente.

● Antes de ajustar a posição de trabalho do mecanismo de corte.  
● Antes de limpar ou remover uma obstrução do aparelho.  
● Antes de deixar o aparelho sem vigilância.  
● Antes de verificar, efectuar a manutenção ou trabalhar no aparelho.

**⚠ CUIDADO** ● Use protecção ocular e auditiva.  
● Utilize capacete quando trabalhar em áreas com pe-

rigo de queda de objetos. ● Perigo de lesões, se vestuário solto, o cabelo ou joias forem colhidos por peças móveis. Mantenha o vestuário e as joias afastados das peças móveis da máquina. Apanhe o cabelo comprido.

● Antes do arranque do aparelho, certifique-se de que não é possível as ferramentas de corte entrarem em contacto com algum elemento. ● Não utilize o aparelho em escadas ou bases instáveis. ● O uso de protecção auditiva pode limitar a sua capacidade de ouvir sinais de alerta, por isso fique atento a possíveis perigos nas imediações da área de trabalho. ● O ruído do aparelho pode limitar a sua capacidade de ouvir sinais de alerta, por isso fique atento a possíveis perigos nas imediações da área de trabalho.

**ADVERTÊNCIA** ● Não force o aparelho contra arbustos densos. Isto pode bloquear e abrandar o movimento das ferramentas de corte. Se as ferramentas de corte bloquearem, reduza a velocidade de trabalho. ● Não corte caules e ramos que seja óbvio serem demasiado grandes para caberem entre as lâminas de corte. Para cortar caules e ramos maiores, utilizar um serrote de mão ou um serrote de podar sem motor.

### Transporte e armazenamento seguros

**ATENÇÃO** ● Desligue o aparelho, deixe-o arrefecer e retire o conjunto da bateria, antes de armazenar ou transportar o aparelho.

**CUIDADO** ● De forma a evitar acidentes e ferimentos, transporte e guarde o aparelho com a protecção da lâmina montada e com a bateria removida.

● Perigo de lesões e danos no aparelho. Para transportar, imobilize o aparelho contra movimento ou queda. ● Por segurança, guarde o conjunto de bateria separado do aparelho.

**ADVERTÊNCIA** ● Retire todos os objetos estranhos do aparelho, antes de o transportar ou armazenar. ● Armazene o aparelho num local seco e com boa ventilação, fora do alcance das crianças. Mantenha o aparelho afastado de produtos corrosivos, por exemplo, produtos químicos de uso no jardim. ● Não guarde o aparelho no exterior.

### Manutenção e conservação seguras

**ATENÇÃO** ● Desligue o motor, retire o conjunto da bateria e certifique-se de que todas as peças móveis se imobilizaram completamente:

● Antes de limpar ou realizar a manutenção do aparelho.

● Antes de substituir acessórios.

● Perigo de lesões devido a ferramentas de corte afiadas. Seja especialmente cuidadosamente ao remover ou colocar a protecção da lâmina e ao limpar e lubrificar o aparelho. ● Certifique-se de que o aparelho se encontra em estado seguro verificando em intervalos regulares se os pernos, porcas e parafusos estão bem apertados. ● Após cada utilização, remova a sujidade das ferramentas de corte com uma escova rija e aplique um óleo adequado antiferrugem, antes de voltar a colocar a protecção da lâmina. O fabricante recomenda a utilização de um spray como lubrificação e protecção contra a ferrugem. Informe-se junto do serviço de assistência técnica sobre sprays adequados para este efeito. Pode lubrificar as ferramentas de corte antes de cada utilização da forma descrita.

**CUIDADO** ● Utilize acessórios e peças sobressalentes disponibilizadas pelo fabricante. Ao utilizar acessórios e peças sobressalentes originais, garante uma utilização segura e o bom funcionamento do aparelho.

**ADVERTÊNCIA** ● Limpe o produto antes de cada utilização com um pano macio seco.

**Aviso** ● Os trabalhos de assistência técnica e manutenção só podem ser realizados por pessoal técnico devidamente qualificado e com formação específica. Para reparação do produto, recomendamos o envio para um centro de assistência técnica autorizado. ● Só pode realizar os ajustes e as reparações descritos neste manual de instruções. Contacte o serviço de assistência técnica autorizado para a realização de outras reparações.

### Riscos residuais

#### ATENÇÃO

- Existem determinados riscos residuais, mesmo que o aparelho seja utilizado conforme as instruções. Podem existir os seguintes riscos durante a utilização do aparelho:
- Lesões resultantes do contacto com as ferramentas de corte. Mantenha as ferramentas de corte afastadas do corpo. Utilize a protecção da lâmina se não estiver a cortar.
- A vibração pode causar ferimentos. Utilize a ferramenta correcta para cada trabalho, faça uso das peças previstas e limite o tempo de trabalho e a exposição.
- O ruído pode causar problemas auditivos. Utilize protecção auditiva e limite o ruído.

### Redução dos riscos

#### CUIDADO

- Uma utilização prolongada do aparelho pode levar a perturbações vasculares nas mãos, devido à vibração. Não é possível estabelecer uma duração de utilização genericamente aplicável, pois isso depende de vários factores:
  - Predisposição individual para problemas de circulação (dedos frequentemente frios ou dormentes)
  - Temperatura ambiente baixa. Use luvas quentes para proteger as mãos.
  - Circulação limitada devido à força feita a agarrar.
  - Uma operação ininterrupta é mais prejudicial do que uma operação interrompida por pausas.
- Em caso de utilização regular e prolongada do aparelho e, perante a repetição de sintomas como, p. ex., dormência dos dedos ou dedos frios, deve consultar um médico.

### Utilização prevista

- O aparador de sebes a bateria com extensão foi previsto apenas para uso doméstico.
- O aparelho foi concebido apenas para a utilização no exterior.
- Por razões de segurança, o aparelho tem de ser sempre agarrado com as duas mãos.
- O aparelho destina-se a cortar sebes, arbustos e plantas semelhantes. Durante a operação, o utilizador permanece seguro no chão.
- O aparelho pode ser estendido até um máximo de 2,93 m.

- O aparelho só pode ser usado num ambiente seco e bem iluminado.

Qualquer outra utilização, p. ex., o corte de relva, árvores e ramos é proibida.

## Protecção do meio ambiente



Os materiais de empacotamento são recicláveis. Elimine as embalagens de acordo com os regulamentos ambientais.



Os aparelhos eléctricos e electrónicos contêm materiais recicláveis de valor e, com frequência, componentes como baterias, acumuladores ou óleo que, em caso de manipulação ou recolha errada, podem representar um potencial perigo para a saúde humana e para o ambiente. Estes componentes são necessários para o bom funcionamento do aparelho. Os aparelhos que apresentem este símbolo não devem ser recolhidos no lixo doméstico.

### Avisos relativos a ingredientes (REACH)

Podem encontrar informações actualizadas acerca de ingredientes em: [www.kaercher.com/REACH](http://www.kaercher.com/REACH)

## Acessórios e peças sobressalentes

Ao utilizar apenas acessórios originais e peças sobressalentes originais, garante uma utilização segura e o bom funcionamento do aparelho.

Informações acerca de acessórios e peças sobressalentes disponíveis em [www.kaercher.com](http://www.kaercher.com).

## Volume do fornecimento

O volume do fornecimento do aparelho está indicado na embalagem. Ao abrir a embalagem, confirme a integridade do conteúdo. Caso faltem acessórios ou em caso de danos de transporte informe o seu fornecedor.

## Unidades de segurança

### ⚠ CUIDADO

#### Unidades de segurança alteradas ou em falta

As unidades de segurança servem para a sua protecção.

Nunca altere ou evite as unidades de segurança.

### Tecla de desbloqueio

A tecla de desbloqueio do interruptor do aparelho no punho traseiro assegura a operação com as duas mãos. A tecla de desbloqueio bloqueia o interruptor do aparelho, evitando assim um arranque descontrolado do aparador de sebes.

### Protecção da lâmina

A protecção da lâmina é um componente importante das unidades de segurança do aparador de sebes. Uma protecção da lâmina danificada não pode ser mais utilizada, tendo de ser substituída.

## Símbolos no aparelho

	Sinal de perigo geral
	Antes do arranque, leia o manual de instruções todos os avisos de segurança.

	Utilize protecções auditiva, ocular e de cabeça adequadas durante o trabalho com o aparelho.
	Utilize calçado de protecção antiderrapante durante o trabalho com o aparelho.
	Utilize luvas antidesslizantes e resistentes durante o trabalho com o aparelho.
	Não exponha o aparelho a chuva ou a condições húmidas.
	Observar: Fecho rápido
	Perigo de lesões. Não toque nas ferramentas de corte afiadas.
	Perigo eléctrico. Ao trabalhar com o aparelho, mantenha uma distância mínima de 10 m de linhas aéreas.
	Perigo resultante de objetos projetados. Mantenha o público, especialmente crianças e animais domésticos, a pelo menos 15 m de distância da área de trabalho.
	O nível acústico garantido indicado na etiqueta é de 95 dB.

## Descrição do aparelho

Neste manual de instruções é descrito o equipamento máximo. Há diferenças no volume do fornecimento consoante o modelo (ver embalagem).

**Figura, ver páginas com gráficos**

### Figura A

- Interruptor do aparelho
- Tecla de desbloqueio do interruptor do aparelho
- Haste superior
- Botão basculante
- Lâmina de corte
- Manga giratória
- Acessório de extensão
- Ilhó para alça de transporte
- Haste inferior
- Tecla de desbloqueio do conjunto da bateria
- Placa de características
- Alça de transporte
- Protecção da lâmina
- Varredora do material de corte

15) \*Aparelho de carga rápida Battery Power 18 V

16) \*Conjunto de bateria Battery Power 18 V

\* opcional

### Conjunto da bateria

O aparelho pode ser operado com um conjunto de bateria 18 V Kärcher Battery Power.

## Arranque

### ⚠ ATENÇÃO

#### Arranque descontrolado

*Perigo de vida devido a corte*

*Retire a bateria do aparelho antes de todos os trabalhos de preparação.*

### Montar o acessório de extensão

Se necessário, o aparelho pode ser prolongado com o acessório de extensão incluído.

Figura B

## ADVERTÊNCIA

#### Sujidade nos pontos de ligação

*Danos no aparelho se, durante a montagem, entrar sujidade entre os pontos de ligação do acessório de extensão e o aparelho.*

*Verifique os pontos de ligação quanto a sujidade e remova-a antes da montagem.*

*Coloque as peças de ligação desmontadas apenas em bases limpas.*

1. Para soltar, rodar para a esquerda a manga giratória na haste inferior.
2. Inserir o acessório de extensão e rodar a manga giratória para a direita, para fixar.
3. Inserir a haste superior no acessório de extensão e rodar a manga giratória para a direita, para fixar.

### Montar a varredora do material de corte

1. Montar a varredora do material de corte.

Figura C

### Encaixar a alça de transporte

A alça de transporte ajuda a abaixar o aparelho de forma controlada após o corte e a controlar o peso do aparelho durante o uso.

Figura D

1. Prenda os ganchos da alça de transporte nos olhais na pega e na haste. Colocar a alça de transporte sobre um dos ombros. Certifique-se de que é possível soltar rapidamente a alça de transporte em caso de perigo.

### Inserir a bateria

## ADVERTÊNCIA

#### Contactos sujos

*Danos no aparelho e na bateria*

*Verifique se existe sujidade no suporte da bateria e nos contactos antes de utilizar o aparelho e, se necessário, limpe os mesmos.*

Figura E

1. Introduzir a bateria no suporte até encaixar audivelmente.

## Operação

Recomendamos que as pessoas que estejam a utilizar o aparelho pela primeira vez, antes de trabalharem com o aparador de sebes, sejam instruídas por

um utilizador experiente e pratiquem o manuseamento e as várias técnicas.

### Ajustar a cabeça giratória

O ângulo entre o cabo/acessório de extensão e o aparador de sebes pode ser adaptado às condições de trabalho.

Figura F

### ⚠ CUIDADO

#### Lâmina de corte afiada

*Ferimentos de corte*

*Use sempre luvas de protecção ao trabalhar na lâmina de corte.*

1. Montar a protecção da lâmina.

Figura G

2. Alinhar o cabo/acessório de extensão paralelamente ao chão.

3. Pressionar o botão basculante com uma mão.

Figura H

### ⚠ ATENÇÃO

*Ferimentos por corte em caso de contacto com a lâmina afiada*

*Nunca mova a lâmina de corte manualmente.*

4. Com a outra mão, mover o cabo/acessórios de extensão até ajustar o ângulo pretendido.

5. Soltar o botão basculante.

### Ligar o aparelho

1. Premir a tecla de desbloqueio do interruptor do aparelho.

Figura I

2. Premir o interruptor do aparelho.

O aparelho arranca.

3. Soltar o interruptor do aparelho.

O aparelho para.

### Operação

### ⚠ CUIDADO

*Perigo de lesões devido a lâminas afiadas.*

*Utilize óculos de proteção e luvas de proteção durante todos os trabalhos no aparelho.*

### ⚠ ATENÇÃO

*Risco de ferimentos devido a movimentos descontrolados do aparelho*

*Segure sempre o aparelho com as duas mãos.*

*Use sempre a alça de transporte.*

1. Verificar o material a cortar quanto à presença de papel, películas de plástico ou arames e, se necessário, removê-los.

2. Remover a protecção da lâmina.

Figura J

3. Ligar o aparelho, consultar o capítulo *Ligar o aparelho*.

4. Aparar a sebe.

Figura K

### Remover o conjunto de bateria

## Aviso

*Durante interrupções de trabalho mais prolongadas, retire o conjunto da bateria do aparelho e guarde-o de modo a evitar uma utilização não autorizada.*

1. Prima a tecla de desbloqueio do conjunto da bateria para desprender o conjunto da bateria.

Figura L

2. Retirar o conjunto da bateria do aparelho.

## Terminar a operação

1. Retirar o conjunto da bateria do aparelho (consultar o capítulo *Remover o conjunto de bateria*).
2. Limpar o aparelho (consultar o capítulo *Limpeza do aparelho*).

## Transporte

### ⚠ CUIDADO

#### **Não observância do peso**

*Perigo de ferimentos e danos*

*Considere o peso do aparelho ao transportá-lo.*

### ⚠ CUIDADO

#### **Arranque descontrolado**

*Ferimentos de corte*

*Antes do transporte, retire o conjunto da bateria do aparelho.*

*Transporte o aparador de sebes apenas com a protecção da lâmina colocada.*

1. Remover o conjunto de bateria, consultar o capítulo *Remover o conjunto de bateria*.
2. Montar a protecção da lâmina.

#### **Figura G**

3. Se necessário, desmontar o acessório de extensão.

#### **Figura M**

- a Rodar a manga giratória superior para a esquerda.
- b Remover o acessório de extensão da haste superior.
- c Rodar a manga giratória inferior para a esquerda.
- d Remover o acessório de extensão da haste inferior.

## Armazenamento

### ADVERTÊNCIA

#### **Ambiente húmido**

*Corrosão*

*Guarde o aparelho apenas em espaços interiores.*

### ⚠ CUIDADO

#### **Não observância do peso**

*Perigo de ferimentos e danos*

*Considere o peso do aparelho para o respectivo armazenamento.*

### ⚠ CUIDADO

#### **Arranque descontrolado**

*Ferimentos de corte*

*Antes do transporte, retire o conjunto da bateria do aparelho.*

*Armazene o aparador de sebes apenas com a protecção da lâmina colocada.*

*Limpar o aparelho antes de cada armazenamento (consultar o capítulo *Limpeza do aparelho*).*

1. Remover o conjunto de bateria, consultar o capítulo *Remover o conjunto de bateria*.
2. Montar a protecção da lâmina.

#### **Figura G**

3. Se necessário, desmontar o acessório de extensão.

#### **Figura M**

- a Rodar a manga giratória superior para a esquerda.
- b Remover o acessório de extensão da haste superior.
- c Rodar a manga giratória inferior para a esquerda.
- d Remover o acessório de extensão da haste inferior.

4. Guardar o aparelho num local seco e com boa ventilação. Manter afastado de substâncias corrosivas, como produtos químicos para jardim e sal para descongelação.

## Conservação e manutenção

### ⚠ CUIDADO

#### **Arranque descontrolado**

*Ferimentos de corte*

*Retire a bateria do aparelho antes de todos os trabalhos realizados no mesmo.*

### ⚠ CUIDADO

#### **Perigo de lesões devido a lâminas afiadas.**

*Utilize óculos de protecção e luvas de protecção durante todos os trabalhos no aparelho.*

## Limpeza do aparelho

### ADVERTÊNCIA

#### **Limpeza inadequada**

*Danos no aparelho*

*Limpe o aparelho com um pano húmido.*

*Não utilize produtos de limpeza com solventes.*

*Nunca mergulhe o aparelho em água.*

*Não limpe o aparelho com o jacto de mangueira ou de água de alta pressão.*

#### **Figura N**

1. Deixar arrefecer o aparelho.
2. Eliminar restos de vegetação e sujidade da lâmina e da carcaça do motor.
3. Limpar as fendas de ventilação do aparelho com uma escova.

## Verificar a união roscada da lâmina

### ⚠ CUIDADO

#### **União roscada frouxa**

*Perigo de cortes devido a movimentos descontrolados da lâmina*

*Verifique regularmente a união roscada da lâmina quanto a aperto firme.*

#### **Figura O**

1. Verifique os parafusos/roscas quanto a firmeza de aperto.
2. Reapertar os parafusos/porcas frouxos.

## Lubrificar as arestas de corte das lâminas

*Para manter a qualidade das lâminas, as arestas de corte devem ser lubrificadas após cada utilização.*

### **Aviso**

*A utilização de óleo de máquina fluido ou óleo em spray permite obter excelentes resultados.*

#### **Figura P**

1. Colocar o aparelho numa base plana.
2. Aplicar o óleo na face superior das arestas de corte das lâminas.

## Amolação das arestas de corte das lâminas

### **Aviso**

*Durante a amolação, remova o mínimo de material possível e mantenha o ângulo original dos dentes da aresta de corte.*

### ⚠ CUIDADO

#### **Lâmina aguçada**

*Ferimentos de corte*

*Utilize luvas de protecção adequadas durante a amolação das lâminas.*

1. Fixe a lâmina num torno de bancada.
2. Amole a face livre dos dentes da aresta de corte com uma lima.
3. Continuar a mover a lâmina cuidadosamente com a mão até os dentes não amolados ficarem acessíveis.
4. Amole a face livre de todos os dentes da aresta de corte com uma lima.

## Ajuda em caso de avarias

As avarias têm, geralmente, causas simples que podem ser corrigidas por si com a ajuda do seguinte resumo. Em caso de dúvida ou no caso de se tratar de uma avaria não mencionada aqui, contacte o serviço de assistência técnica autorizado.

Com o desgaste progressivo, a capacidade do conjunto de bateria diminui mesmo com boa conservação, pelo que mesmo em estado totalmente carregado, o tempo de funcionamento nunca é total. Isto não representa qualquer defeito.

Erro	Causa	Reparação
<b>O aparelho não arranca</b>	O conjunto da bateria não está bem colocado.	● Introduzir o conjunto da bateria no suporte até encaixar.
	O conjunto da bateria está descarregado.	● Carregar conjunto da bateria.
	O conjunto da bateria tem defeito	● Substituir o conjunto da bateria.
<b>O aparelho para durante a operação</b>	Lâmina bloqueada devido a material cortado.	● Remover material cortado da lâmina.
	Sobreaquecimento da bateria	● Interromper o trabalho e aguardar até que a temperatura da bateria fique na gama normal.
	Sobreaquecimento do motor	● Interromper o trabalho e deixar que o motor arrefeça
<b>Problemas na montagem do acessório de extensão</b>	Pontos de ligação sujos	<ul style="list-style-type: none"> <li>● Limpar as extremidades do acessório de extensão e das hastes do aparelho da sujidade aderente.</li> <li>● Colocar o aparelho e o acessório de extensão apenas em bases limpas.</li> </ul>

## Garantia

Em cada país são válidas as condições de garantia transmitidas pela nossa sociedade distribuidora responsável. Trataremos de possíveis avarias no seu aparelho no âmbito do prazo da garantia, sem custos, desde que estas tenham origem num erro de material ou de fabrico. Em caso de garantia, contacte o seu revendedor ou a assistência técnica autorizada mais próxima, apresentando o talão de compra. (endereço consultar o verso)

## Dados técnicos

		PHG 18-45 Battery
<b>Características do aparelho</b>		
Tensão nominal	V	18
Velocidade em ralenti	/min	1350
Comprimento de corte	cm	45
Distância dos dentes	mm	18
Autonomia de trabalho (máx.)	m	2,9
<b>Nível de vibração de acordo com a EN ISO 10517:2019</b>		
Valor de vibrações transmitidas ao sistema mão-braço punho dianteiro	m/s <sup>2</sup>	1,5
Valor de vibrações transmitidas ao sistema mão-braço punho traseiro	m/s <sup>2</sup>	1,4

PHG 18-45 Battery

Insegurança	m/s <sup>2</sup>	1,5
<b>Nível de potência sonora de acordo com a EN ISO 10517:2019</b>		
Nível acústico L <sub>pA</sub>	dB(A)	84,2
Insegurança K <sub>pA</sub>	dB(A)	3,0
Nível de potência sonora L <sub>WA</sub>	dB(A)	93,5
Insegurança K <sub>WA</sub>	dB(A)	1,4
<b>Medidas e pesos</b>		
Comprimento x Largura x Altura	mm	2967 x 122 x 250
Peso (sem conjunto de bateria)	kg	4,3

Reservados os direitos a alterações técnicas.

## Valor de vibração

### ⚠ ATENÇÃO

O valor de vibração indicado foi medido com um método de ensaio padrão, podendo ser usado para comparação dos aparelhos.

O valor de vibração indicado pode ser usado numa avaliação provisória da carga.

Dependendo do tipo de utilização a que o aparelho é sujeito, as emissões de vibrações durante a utilização momentânea do aparelho podem divergir do valor total indicado.



## Declaração de conformidade UE

Declaramos pelo presente que as referidas máquinas, em virtude da sua concepção e tipo de construção, bem como do modelo colocado por nós no mercado, estão em conformidade com os requisitos de saúde e segurança essenciais e pertinentes das directivas da União Europeia. Em caso de realização de alterações na máquina sem o nosso consentimento prévio, a presente declaração fica sem efeito.

Produto: Aparador de sebes a bateria com extensão  
Tipo: 1.444-210.0

### Directivas da União Europeia pertinentes

2006/42/CE (+2009/127/CE)

2014/30/UE

2000/14/CE (+2005/88/CE)

2011/65/UE

### Normas harmonizadas aplicadas

EN 60745-1:2009+A11:2010

EN ISO 10517:2019

EN 55014-1: 2017

EN 55014-2: 2015

EN 50581: 2012

### Procedimento de avaliação da conformidade aplicado

2000/14/CE, conforme alterado pela 2005/88/CE:

Anexo V

### Nível de potência sonora dB(A)

Medido:93,5

Garantido:95

Os signatários actuam em nome e em procuração do Conselho de Administração.



H. Jenner

Chairman of the Board of Management



S. Reiser

Director Regulatory Affairs & Certification

Representante da documentação: S. Reiser

Alfred Kärcher SE & Co. KG

Alfred-Kärcher-Str. 28 - 40

71364 Winnenden (Alemanha)

Tel.: +49 7195 14-0

Fax: +49 7195 14-2212

Winnenden, 01/10/2018

## Indhold

Generelle henvisninger .....	59
Sikkerhedshenvisninger .....	59
Bestemmelsesmæssig anvendelse.....	62
Miljøbeskyttelse.....	62
Tilbehør og reservedele .....	62
Leveringsomfang.....	62
Sikkerhedsanordninger .....	62
Symboler på apparatet.....	63
Maskinbeskrivelse .....	63
Ibrugtagning .....	63
Betjening .....	64
Transport .....	64
Opbevaring.....	64
Pleje og vedligeholdelse .....	65
Hjælp ved fejl .....	65
Garanti .....	65
Tekniske data .....	65
EU-overensstemmelseserklæring .....	66

## Generelle henvisninger



Læs disse sikkerhedshenvisninger, denne originale driftsvejledning og de sikkerhedshenvisninger, der er vedlagt batteripakken, samt den medfølgende originale driftsvejledning til batteripakken/standardladeaggregatet, inden maskinen tages i brug første gang. Betjen maskinen i henhold til disse. Opbevar hæftet til senere brug eller til efterfølgende ejere.

Ud over henvisningerne i driftsvejledningen skal lovens generelle sikkerheds- og ulykkesforebyggelsesforskrifter overholdes.

## Sikkerhedshenvisninger

### Faregrader

#### ▲ FARE

- *Henviser til en umiddelbar fare, der medfører alvorlige kvæstelser eller død.*

#### ▲ ADVARSEL

- *Henviser til en mulig farlig situation, der kan medføre alvorlige kvæstelser eller død.*

#### ▲ FORSIGTIG

- *Henviser til en mulig farlig situation, der kan medføre lettere kvæstelser.*

#### BEMÆRK

- *Henviser til en mulig farlig situation, der kan medføre materielle skader.*

### Generelle sikkerhedshenvisninger for el-værktøj

#### ▲ ADVARSEL

- **Læs alle sikkerhedshenvisninger og anvisninger.** Der er risiko for elektrisk stød og/eller alvorlige kvæstelser, hvis sikkerhedshenvisningerne og anvisningerne ikke overholdes. **Opbevar alle sikkerhedshenvisningerne og anvisningerne til senere brug.**

Begrebet "el-værktøj", der anvendes i sikkerhedshenvisningerne, omfatter netdrevet el-værktøj (med netkabel) og batteridrevet el-værktøj (uden netkabel).

#### 1 Sikkerhed på arbejdsstedet

- a **Hold arbejdsområdet rent og sørg for god belysning.** *Rodede eller dårligt oplyste arbejdsområder kan forårsage ulykker.*
- b **El-værktøjet må ikke anvendes i områder med eksplosionsfare, hvor der befinder sig brandbare væsker, gasser eller støv.** *El-værktøj afgiver gnister, som kan antænde støvet eller dampene.*
- c **Hold børn og andre personer væk, mens el-værktøjet anvendes.** *Du kan miste kontrollen over maskinen, hvis du bliver forstyrret.*
- 2 Elektrisk sikkerhed**
- a **Tilslutningsstikket på el-værktøjet skal passe i stikdåsen.** *Der må ikke foretages nogen form for ændringer på stikket. Der må ikke anvendes adapterstik sammen med jordforbundet el-værktøj. Originale stik og passende stikdåser forringer risikoen for elektrisk stød.*
- b **Undgå kontakt med jordforbundne overflader såsom rør, radiatorer, komfurer og køleskabe.** *Risikoen for elektrisk stød øges, hvis kroppen har jordforbindelse.*
- c **Udsæt ikke el-værktøj for regn eller fugt.** *Hvis der trænger vand ind i el-værktøjet, øges risikoen for elektrisk stød.*
- d **Brug ikke kablet til at løfte el-værktøjet, hænge det op eller trække stikket ud af stikdåsen.** *Hold kablet væk fra varme, olie, skarpe kanter eller bevægelige dele på maskinen. Beskadigede eller snoede tilslutningskabler øger risikoen for elektrisk stød.*
- e **Anvend kun forlænger kabler, der er beregnet til udendørs brug, hvis du arbejder med el-værktøjet i det fri.** *Risikoen for elektrisk stød forringes, hvis der anvendes et forlænger kabel, der er beregnet til udendørs brug.*
- f **Anvend et HFI-relæ/FI-relæ, hvis el-værktøjet anvendes i fugtige omgivelser.** *Anvendelse af et HFI-relæ/FI-relæ forringer risikoen for elektrisk stød.*
- 3 Personlig sikkerhed**
- a **Vær opmærksom, overvej, hvad du gør, og brug din fornuft, når du arbejder med el-værktøj.** *Brug ikke el-værktøj, hvis du er træt eller er påvirket af narkotika, alkohol eller medicin. Et øjeblik uopmærksomhed under arbejdet med el-værktøj kan medføre alvorlige kvæstelser.*
- b **Bær personligt beskyttelsesudstyr og altid beskyttelsesbriller.** *Hvis der bæres personligt beskyttelsesudstyr, såsom støvmaske, skridsikre sikkerhedssko, beskyttelseshjelm eller høreværn, forringes risikoen for kvæstelser, afhængigt af el-værktøjets anvendelse.*
- c **Undgå, at maskinen starter utilsigtet. Kontrolér, om el-værktøjet er slået fra, inden du tilslutter strømforsyningen og/eller batteriet, løfter det op eller bærer det.** *Hvis du holder fingeren på kontakten, mens du bærer el-værktøjet, eller maskinen er tændt, når strømforsyningen tilsluttes, kan det medføre ulykker.*
- d **Fjern indstillingsværktøj eller skruenøgle, inden du tænder for el-værktøjet.** *Et værktøj eller en nøgle, der befinder sig i roterende maskindele, kan medføre kvæstelser.*
- e **Undgå unormale kropsstillinger. Sørg for at stå fast, og sørg altid for at have ligevægt.** *Således har du bedre kontrol over el-værktøjet i en uventet situation.*
- f **Bær egnet tøj.** *Bær ikke løstsiddende tøj eller smykker. Hold hår, tøj og handsker væk fra bevægelige dele. Løstsiddende tøj, handsker, smykker eller langt hår kan blive grebet og trukket med af bevægelige dele.*
- g **Hvis der kan monteres støvudsugnings- og opsamlingsanordninger, skal du sikre dig, at disse er korrekt tilsluttet og anvendes korrekt.** *Fare på grund af støv kan forringes ved anvendelse af en støvudsugning.*
- 4 Anvendelse og håndtering af el-værktøj**
- a **Undgå at overbelaste maskinen.** *Anvend et el-værktøj, der passer til det pågældende arbejde. Med det passende el-værktøj arbejder du bedre og mere sikkert inden for det angivne effektområde.*
- b **Brug ikke el-værktøj med defekt kontakt.** *Et el-værktøj, som ikke kan tændes eller slukkes, er farligt og skal repareres.*
- c **Tag stikket ud af stikdåsen og/eller fjern batteriet, inden du foretager indstillinger på maskinen, skifter tilbehørsdele eller lægger maskinen til side.** *Disse sikkerhedsforanstaltninger forhindrer en utilsigtet start af el-værktøjet.*
- d **Opbevar el-værktøj, der ikke anvendes, uden for børns rækkevidde.** *Lad ikke personer anvende maskinen, der ikke er fortrolige med det eller ikke har læst disse anvisninger. El-værktøj er farligt, hvis det anvendes af uerfarne personer.*
- e **Sørg for omhyggelig vedligeholdelse af el-værktøj.** *Kontrollér, om de bevægelige dele fungerer korrekt og ikke er blokeret, om dele er brækket eller beskadiget på en sådan måde, at el-værktøjet ikke fungerer korrekt. Lad beskadigede dele repareres, inden du tager maskinen i brug. Mange uheld skyldes el-værktøj, der er dårligt vedligeholdt.*
- f **Hold skæreværktøj skarpt og rent.** *Ordentligt vedligeholdt skæreværktøj med skarpe skærekanter sætter sig ikke så let fast og er lettere at styre.*
- g **Anvend el-værktøj, tilbehør, hjælpeværktøj etc. i overensstemmelse med anvisningerne til disse.** *Tag hensyn til arbejdsbetingelserne og det arbejde, der skal udføres. Det kan medføre farlige situationer, hvis el-værktøjet anvendes til andre formål end det beregnede.*
- 5 Brug og pleje af batteripakker**
- a **Oplad kun batteripakken ladeaggregater, der er godkendt af producenten.** *Ladeaggregater, som ikke er egnet til den pågældende batteripakke, kan forårsage brand.*
- b **Anvend kun maskinen med en egnet batteripakke.** *Det kan medføre kvæstelser og brandfare, hvis der anvendes en anden batteripakke.*
- c **Hvis batteripakken ikke anvendes, skal den holdes væk fra metalliske genstande som kontorklipps, mønter, nøgler, søm, skruer eller andre små metalgenstande, som kan forårsage en kortslutning.** *En kortslutning kan føre til brand eller eksplosion.*
- d **Under visse omstændigheder kan der sive væske ud af batteripakken.** *Undgå kontakt med denne væske. Vask dig grundigt med vand, hvis du kommer i kontakt med væsken. Kontakt lægen, hvis væsken kommer i kon-*

takt med øjnene. Batterivæske kan forårsage udslet og hudirritation.

## 6 Service

- a **Lad kun el-værktøj reparere af kvalificerede fagfolk og kun med originale reservedele.** På den måde opretholdes maskinens sikkerhed.

### Sikkerhedsanvisninger til hækkeklippere

- **Hold alle legemsdele væk fra kniven.** Forsøg ikke at fjerne materiale, når kniven er aktiveret, eller at holde fast i materiale, der skal skæres. Fjern kun fastklemt materiale, når apparatet er slukket. Et øjeblik uopmærksomhed ved anvendelse af hækkeklipperen kan medføre alvorlige kvæstelser.
- **Bær hækkeklipperen i grebet ved standset kniv.** Sæt altid beskyttelseskappen på under transport og opbevaring af hækkeklipperen. Forsigtig håndtering af apparatet reducerer faren for kvæstelser på grund af kniven.
- **Hold kun fast i elværktøjet ved de isolerede grebsflader, da kniven kan komme i berøring med bøjede strømledninger.** Knivens kontakt med en spændingsførende ledning kan sætte metaldele under spænding og medføre elektrisk stød.
- **Hold dig væk fra ledninger og kabler under driften.** Under driften kan ledninger og kabler blive grebet og skilt i to af kniven.

### Ekstra sikkerhedsanvisninger

**△ FARE** ● Alvorlig tilskadekomst, hvis genstande slynges væk af skærekniven, eller tråd eller snor vikles ind i skæreværktøjet. Undersøg omhyggeligt arbejdsområdet for genstande såsom sten, kæppe, metal, tråd, knogler eller legetøj, og fjern det, før du bruger maskinen. ● Brug aldrig maskinen, hvis der befinder sig personer, især børn, eller dyr i en omkreds på 15 m, da der er risiko for, at genstande slynges væk af skærekniven. ● Du må ikke foretage nogen ændringer på apparatet. ● Alvorlig tilskadekomst pga. ukoncentreret arbejde. Brug ikke maskinen, hvis du er påvirket af stoffer, alkohol eller medicin eller er træt.

**△ ADVARSEL** ● Denne maskine er ikke beregnet til at skulle anvendes af børn eller personer med begrænsede fysiske, sensoriske eller mentale evner, eller personer, der ikke er fortrolige med anvisningerne. ● Det er nødvendigt med et uhindret udsyn til arbejdsområdet for at opdagde mulige farer. Anvend kun maskinen med god belysning. ● Før betjening skal du kontrollere, at maskinen, alle betjeningslementer og sikkerhedsanordninger fungerer korrekt. Kontroller, om der er løse samlinger, og sørg for, at alle beskyttelsesdæksler og greb er fastgjort ordentligt og sikkert. Anvend ikke apparatet hvis det ikke befinder sig i fejlfri tilstand. ● Udskift slidte eller beskadigede dele, før du bruger maskinen. ● Bær lange, kraftige bukser, langærmet tøj og skridsikre støvler ved arbejde med maskinen. Arbejd ikke uden fodtøj. Bær ikke sandaler eller shorts. Undgå løstsiddende tøj eller tøj med snører og bånd. ● Risiko for tilbageslag, hvis du mister balancen. Undgå en unormal kropsholdning, sørg for at stå fast, og for altid at have ligevægt. ● Hold altid maskinen med begge hænder. Hold det forreste greb fast med den ene hånd. Hold det bageste greb fast med den anden hånd, betjen oplåsningstasten og maskinkontakten. ● Du skal anvende det medfølgende bærebælte, når du bruger maskinen. Bærebæltet er udstyret med en snaplukning.

Bærebæltet hjælper dig med at kontrollere maskinen, når den sænkes ned efter klipningen, og med at udligne maskinens vægt under klipningen. ● Gør dig bekendt med bærebæltet og snaplukningen, inden du bruger maskinen. Bær ikke beklædningsgenstande over sele-tøjet og sørg altid for at have fri adgang til snaplukningen. ● Fare for elektrisk stød. Arbejd ikke med maskinen inden for en omkreds på 10 m fra luftledning. ● Anvend ikke maskinen i nærheden af stolper, hegn, bygninger eller andre ubevægelige genstande. ● Maskinens knive er skarpe. Bær faste arbejdshandsker, og arbejd forsigtigt, når du monterer, udskifter, rengør eller kontrollerer, at skruerne sidder fast. ● Udskift slidte eller beskadigede dele, før du bruger maskinen. ● Stop maskinen med det samme og kontroller for skader eller find frem til årsagen til vibrationen, hvis maskinen er faldet ned, har fået et slag eller vibrerer unormalt. Få repareret skader af den autoriserede kundeservice, eller udskift maskinen. ● Før brug skal du kontrollere, at stangens skafforbindelse og skæreværktøjet er godt fastgjort. ● Før du klipper en hæk eller en busk, skal du kontrollere, om der befinder sig mennesker eller dyr bag eller i den. ● Sluk for motoren, fjern batteripakken og sørg for, at alle bevægelige dele står fuldstændigt stille. ● Før du indstiller skæreværkets arbejdsposition. ● Før du rengør eller fjerner en blokering på maskinen. ● Før du efterlader maskinen uden opsyn. ● Før du kontrollerer, rengør eller arbejder på maskinen.

**△ FORSIGTIG** ● Bær fuldt øjen- og høreværn. ● Bær hovedbeskyttelse under arbejder i områder, hvor der er fare for nedfaldende genstande. ● Der er fare for tilskadekomst, hvis løst siddende tøj, hår eller smykker bliver grebet af maskinens bevægelige dele. Hold tøj og smykker væk fra maskinens bevægelige dele. Sæt langt hår op i en hestehale. ● Sørg for at skæreværktøjet ikke kan komme i kontakt med noget, inden du starter maskinen. ● Apparatet må ikke bruges på stiger eller ustabile undergrunde. ● Høreværn kan nedsætte evnen til at høre advarselssignaler. Vær derfor opmærksom på mulige farer i nærheden og i arbejdsområdet. ● Apparatets larm kan begrænse din evne til at høre, vær derfor opmærksom på eventuelle farer i og i nærheden af arbejdsområdet.

**BEMÆRK** ● Før ikke maskinen gennem tæt buskads med magt. Derved kan skæreværktøjerne blokerer og bliver langsommere. Sæt arbejdhastigheden ned, hvis skæreværktøjerne blokeres. ● Skær ikke i grene og kviste, der tydeligvis er for store til at passe mellem skærebladene. Anvend en hånd- eller grensav uden motor til at skære større grene eller kviste.

### Sikker transport og opbevaring

**△ ADVARSEL** ● Sluk for maskinen, lad den køle af og fjern batteripakken, før du opbevarer eller transporterer den.

**△ FORSIGTIG** ● For at undgå ulykker og kvæstelser må apparatet kun transporteres og opbevares med installeret knivbeskyttelse og uden isat batteri. ● Fare for tilskadekomst og skader på maskinen. Sørg for at sikre maskinen mod bevægelse eller fald under transport. ● Opbevar batteripakken adskilt fra maskinen for en sikkerheds skyld.

**BEMÆRK** ● Fjern alle fremmedlegemer fra maskinen, før du transporterer eller opbevarer den. ● Opbevar maskinen på et tørt og godt ventileret sted, hvor børn ikke har adgang. Hold maskinen væk fra ætsende stoffer, såsom havekemikalier. ● Opbevar ikke maskinen udendørs.

### Sikker vedligeholdelse og pleje

**⚠ ADVARSEL** ● Sluk for motoren, fjern batteripakken og sørg for, at alle bevægelige dele er stoppet fuldstændigt:

- Før du rengør eller efterser maskinen.
- Før du skifter tilbehørsdele.
- Fare for tilskadekomst på grund af skarpe skæreværktøjer. Vær særligt omhyggelig, når du fjerner eller monterer knivbeskyttelsen og rengør og smører maskinen. ● Kontrollér, at maskinen er i sikker tilstand ved regelmæssigt at kontrollere, at bolte, møtrikker og skruer er spændt. ● Fjern efter hver anvendelse snavs på skæreværktøjet med en hård børste, og påfør en egnet olie til at beskytte mod rust, før du monterer knivbeskyttelsen igen. Producenten anbefaler en spray til rustbeskyttelse og smøring. Spørg efter en egnet spray hos kundeservice. Du kan smøre skæreværktøjerne som beskrevet før hver anvendelse.

**⚠ FORSIGTIG** ● Anvend kun tilbehør og reservedele, der er godkendt af producenten. Originalt tilbehør og originale reservedele er en garanti for en sikker og fejlfri drift af apparatet.

**BEMÆRK** ● Rengør produktet efter hver anvendelse med en blød, tør klud.

**Obs** ● Service- og vedligeholdelsesarbejder må kun udføres af dertil kvalificeret og særligt uddannet personale. Vi anbefaler at sende produktet til reparation hos et autoriseret servicecenter. ● Der må kun udføres de indstillinger og reparationer, der er anført i denne driftsvejledning. Kontakt din autoriserede kundeservice for reparationer, der ligger uden for dette område.

### Resterende risici

**⚠ ADVARSEL**

- Selvom apparatet anvendes som foreskrevet, er der stadig visse, resterende risici. Følgende farer kan opstå ved brug af apparatet:
- Kvæstelser ved kontakt med skæreværktøjerne. Hold skæreværktøjer væk fra kroppen. Anvend knivbeskyttelsen, når du ikke klipper.
- Vibration kan forårsage tilskadekomst. Brug det rigtige værktøj til de enkelte arbejdsopgaver, brug de dertil beregnede greb, og begræns arbejdstiden og eksponeringen.
- Larm kan medføre høreskader. Bær høreværn, og begræns belastningen.

### Risikoreduktion

**⚠ FORSIGTIG**

- Hvis apparatet anvendes i længere tid, kan blodgennemstrømningen i hænderne nedsættes på grund af vibrationer. Der findes ingen generelt gældende anvendelsestid, idet denne afhænger af flere faktorer:
- Personlig tendens til dårligt blodomløb (ofte kolde fingre, fingerkløve)
- Lave omgivelsestemperaturer. Bær varme handsker for at beskytte hænderne.

- Dårlig blodgennemstrømning, fordi der holdes godt fast.
- Anvendelse uden afbrydelse er mere skadeligt, end hvis der holdes pauser.  
Kontakt lægen, hvis symptomerne, f.eks. fingerkløve, kolde fingre, optræder gentagne gange ved regelmæssig, længerevarende anvendelse af apparatet.

### Bestemmelsesmæssig anvendelse

- Den batteridrevne hækkeklipper med forlængerstykke er kun beregnet til privat brug.
- Maskinen er kun beregnet til udendørs brug.
- Af sikkerhedsmæssige grunde skal maskinen altid holdes fast med begge hænder.
- Maskinen er beregnet til skæring af hække, buske og lignende planter. Brugeren står sikkert på jorden.
- Maskinen kan forlænges op til maksimalt 2,93 m.
- Maskinen må kun bruges i et tørre og godt oplyste omgivelser.

Enhver anden anvendelse, f.eks. skæring af græs, træer eller grene, er ikke tilladt.

### Miljøbeskyttelse



Emballagen kan genbruges. Sørg for at bortskaffe emballagen miljømæssigt korrekt.



Elektriske og elektroniske maskiner indeholder værdifulde materialer, der kan genbruges, og ofte dele, såsom batterier, akku-pakker eller olie, der ved forkert håndtering eller forkert bortskaffelse kan udgøre en fare for menneskers sundhed og for miljøet. For en korrekt drift af maskinen er disse dele imidlertid nødvendige. Maskiner, der er kendetegnet med dette symbol, må ikke bortskaffes sammen med husholdningsaffaldet.

### Henvisninger til indholdsstoffer (REACH)

Aktuelle oplysninger om indholdsstoffer findes på: [www.kaercher.com/REACH](http://www.kaercher.com/REACH)

### Tilbehør og reservedele

Anvend kun originaltilbehør og -reservedele. De er en garanti for en sikker og fejlfri drift af maskinen. Informationer om tilbehør og reservedele findes på [www.kaercher.com](http://www.kaercher.com).

### Leveringsomfang

Maskinens leveringsomfang er vist på emballagen. Kontrollér ved udpakningen, om indholdet er komplet. Kontakt venligst forhandleren, hvis der mangler tilbehør eller ved transportskader.

### Sikkerhedsanordninger

**⚠ FORSIGTIG**

**Manglende eller ændrede sikkerhedsanordninger**  
Sikkerhedsanordninger fungerer som din beskyttelse. Sikkerhedsanordninger må aldrig ændres eller ignoreres.

### Oplåsningstast

Oplåsningstasten maskinkontakt på det bagerste håndtag sikrer tohåndsbetjeningen. Oplåsningstasten blokerer maskinkontakten, og forhindrer dermed en ukontrolleret start af hækkeklipperen.

### Knivbeskyttelse

Knivbeskyttelsen er en vigtig bestanddel af hækkeklipperens sikkerhedsanordninger. Der må ikke anvendes

en beskædiget knivbeskyttelse, og denne skal omgænge de udskiftes.

## Symboler på apparatet

	Generelt advarselssignal
	Læs driftsvejledningen og alle sikkerhedsanvisninger før ibrugtagning.
	Bær egnet hovedbeskyttelse, øjen- og høreværn under arbejdet med maskinen.
	Bær skridsikre sikkerhedssko under arbejdet med maskinen.
	Bær skrid- og glidsikre beskyttelseshandsker under arbejdet med maskinen.
	Udsæt ikke maskinen for regn eller fugtige forhold.
	Træk: Hurtiglås
	Fare for tilskadekomst. Rør ikke ved de skarpe skæreværktøjer.
	Elektrisk fare. Når du arbejder med maskinen, skal du holde en afstand på mindst 10 m til luftledninger.
	Fare pga. udslyngede genstande. Hold tilskuere, især børn og husdyr, mindst 15 m væk fra arbejdsområdet.
	Det garanterede lydtryksniveau, som er angivet på etiketten, er på 95 dB.

## Maskinbeskrivelse

I denne driftsvejledning beskrives det maksimale udstyr. Afhængigt af modellen er der forskel på leveringsomfanget (se emballage).

**Billede se grafiksider**

**Figur A**

- ① Apparatkontakt
- ② Sikkerhedstast maskinkontakt
- ③ Øverste skaft
- ④ Drejeknap
- ⑤ Skæreblad
- ⑥ Drejemanchet

- ⑦ Forlængerstykke
- ⑧ Øje til bærebælte
- ⑨ Nederste skaft
- ⑩ Oplåsningstast batteripakke
- ⑪ Typeskilt
- ⑫ Bærebælte
- ⑬ Knivbeskyttelse
- ⑭ Materialevender
- ⑮ \* Hurtigladeaggregat Battery Power 18V
- ⑯ \*Batteripakke Battery Power 18V

\* option

## Batteripakke

Maskinen kan anvendes med en 18 V Kärcher Battery Power batteripakke.

## Ibrugtagning

### ⚠ ADVARSEL

#### Ukontrolleret start

*Livsfare på grund af snitsår  
Ved alle forberedende foranstaltninger skal batteriet tages ud af maskinen.*

### Montering af forlængerstykke

Om nødvendigt kan maskinen forlænges med det medfølgende forlængerstykke.

**Figur B**

### BEMÆRK

#### Snavs ved samlingerne

*Skader på maskinen, hvis der kommer snavs ind i samlingerne mellem maskinen og forlængerstykket under monteringen.*

*Kontroller samlingerne for snavs, og fjern dette inden monteringen.*

*Læg kun afmonterede forbindelsesdele på rene underlag.*

1. Drej skruemuffen på den nederste del af skaftet mod venstre for at løsne den.
2. Indsæt forlængerstykket, og drej skruemuffen mod højre for at spænde den.
3. Sæt den øverste del af skaftet i forlængerstykket, og drej skruemuffen mod højre for at spænde den.

### Montering af materialevender

1. Monter materialevenderen.

**Figur C**

### Ihængning af bæresele

Bærebæltet hjælper dig med at kontrollere maskinen, når den sænkes ned efter klipningen, og med at udligne maskinens vægt under brug.

**Figur D**

1. Anbring bærebæltets kroge i øjerne på grebet og skaftet. Læg bærebæltet over den ene skulder. Sørg for, at bærebæltet hurtigt kan løsnes i tilfælde af fare.

### Isætning af batteriet

### BEMÆRK

#### Snavsede kontakter

*Skader på apparat og batteri*

Kontrollér batteriholderen og kontakterne for snavs inden isætning, og rengør dem eventuelt.

#### Figur E

1. Skub batteriet ind i holderen, til det går tydeligt i indgreb.

## Betjening

Vi anbefaler, at førstegangsb brugere inden arbejdet med hækkeklipperen instrueres af en erfaren person, og øver håndtering og teknikker.

### Indstilling af drejhoved

Vinklen mellem skaffet/forlængerstykket og hækkeklipperen kan tilpasses til arbejdsbetingelserne.

#### Figur F

### ⚠ FORSIGTIG

#### Skarp skærekniv

Snitsår

Brug beskyttelseshandsker, når du arbejder på kniven.

1. Monter knivbeskyttelsen.

#### Figur G

2. Anbring skaffet/forlængerstykket parallelt med jorden.

3. Tryk på drejeknappen med den ene hånd.

#### Figur H

### ⚠ ADVARSEL

#### Snitsår ved kontakt med det skarpe blad

Bevæg aldrig skærebladet med hånden.

4. Bevæg skaffet/forlængerstykket med den anden hånd, indtil den ønskede vinkel er indstillet.

5. Slip drejeknappen.

### Start af maskinen

1. Tryk på oplåsningstasten maskinkontakt.

#### Figur I

2. Tryk på maskinkontakten.

Apparatet starter.

3. Slip maskinkontakten.

Maskinen stopper.

## Betjening

### ⚠ FORSIGTIG

#### Fare for tilskadecomst på grund af skarpe knive

Bær beskyttelsesbriller og beskyttelseshandsker ved alle arbejder på maskinen.

### ⚠ ADVARSEL

#### Risiko for personskade på grund af ukontrolleret bevægelse af maskinen

Hold altid maskinen fast med begge hænder.

Anvend altid bærebæltet.

1. Kontrollér materiale for fremmedlegemer som papir, folie eller ståltråd og fjern det i givet fald.

2. Afmonter knivbeskyttelsen.

#### Figur J

3. Tænd maskinen, se kapitel *Start af maskinen*.

4. Klip hækken.

#### Figur K

### Fjern batteripakken

#### Obs

Fjern batteripakken fra maskinen, og sørg for at sikre maskinen mod utilsigtet brug ved længere afbrydelser af arbejdet.

1. Tryk på batteripakkens oplåsningssknap for at låse batteripakken op.

#### Figur L

2. Tag batteripakken ud af maskinen.

### Afslutning af driften

1. Tag batteripakken ud af maskinen (se kapitlet *Fjern batteripakken*).
2. Rengør maskinen (se kapitlet *Rengøring af maskinen*).

## Transport

### ⚠ FORSIGTIG

#### Manglende overholdelse af vægten

Fare for kvæstelser og beskadigelse  
Vær opmærksom på maskinens vægt ved transporten.

### ⚠ FORSIGTIG

#### Ukontrolleret start

Snitsår

Tag batteriet ud af maskinen inden transporten.

Transportér kun hækkeklipperen med monteret knivbeskyttelse.

1. Fjern batteripakken, se kapitlet *Fjern batteripakken*.

2. Montér knivbeskyttelsen.

#### Figur G

3. Afmonter om nødvendigt forlængerstykket.

#### Figur M

- a Drej den øverste skruemuffe mod venstre.

- b Tag forlængerstykket ud af den øverste del af skaffet.

- c Drej den nederste skruemuffe mod venstre.

- d Tag forlængerstykket ud af den nederste del af skaffet.

## Opbevaring

### BEMÆRK

#### Fugtige omgivelser

Korrosion

Opbevar kun maskinen indendørs.

### ⚠ FORSIGTIG

#### Manglende overholdelse af vægten

Fare for kvæstelser og beskadigelse

Vær opmærksom på maskinens vægt ved opbevaring.

### ⚠ FORSIGTIG

#### Ukontrolleret start

Snitsår

Tag batteriet ud af maskinen inden transporten.

Opbevar kun hækkeklipperen med monteret knivbeskyttelse.

Rengør maskinen, før opbevaring (se kapitlet *Rengøring af maskinen*).

1. Fjern batteripakken, se kapitlet *Fjern batteripakken*.

2. Montér knivbeskyttelsen.

#### Figur G

3. Afmonter om nødvendigt forlængerstykket.

#### Figur M

- a Drej den øverste skruemuffe mod venstre.

- b Tag forlængerstykket ud af den øverste del af skaffet.

- c Drej den nederste skruemuffe mod venstre.

- d Tag forlængerstykket ud af den nederste del af skaffet.

4. Opbevar apparatet på et tørt og godt ventileret sted. Hold apparatet fra korrosive stoffer, såsom havekemikalier og tørsalt.

## Pleje og vedligeholdelse

### ⚠ FORSIGTIG

#### Ukontrolleret start

Snitsår

Tag batteriet ud af maskinen før alle arbejder på maskinen.

### ⚠ FORSIGTIG

#### Fare for tilskadekomst på grund af skarpe knive

Bær beskyttelsesbriller og beskyttelseshandsker ved alle arbejder på maskinen.

### Rengøring af maskinen

#### BEMÆRK

#### Ukorrekt rengøring

Skader på maskinen

Rengør maskinen med en fugtig klud.

Anvend ikke aggressive rengøringsmidler med opløsningsmidler.

Dyp ikke maskinen i vand.

Rengør ikke maskinen med en slange- eller højtryksvandstråle.

#### Figur N

1. Lad maskinen køle af.
2. Befri kniv og motorkabinen for planterester og snavs med en børste.
3. Rengør maskinens ventilationsåbninger med en børste.

### Kontrol af knivens forskrunding

### ⚠ FORSIGTIG

#### Løst forskrunding

Snitsår på grund af ukontrolleret bevægelse med kniven

Kontrollér regelmæssigt, at knivens forskrunding sidder godt fast.

#### Figur O

1. Kontrollér, at skrueerne/møtrikkerne sidder godt fast.
2. Spænd løsnede skrue/møtrikker.

### Oliering af knivklingerne

For at opretholde knivkvaliteten bør knivklingerne smøres med olie efter hver anvendelse.

#### Obs

Du opnår et godt resultat ved anvendelse af tyndtflydende maskinolie eller sprøjtolie.

#### Figur P

1. Læg maskinen på et jævnt underlag.
2. Påfør olie på knivklingernes overside.

### Slibning af knivklingerne

#### Obs

Fjern ved slibningen så lidt materiale som muligt, og oprethold klingetandens oprindelige vinkel.

### ⚠ FORSIGTIG

#### Skarpe knive

Snitsår

Bær egnede beskyttelseshandsker ved slibning af knivklingerne.

1. Fastspænd kniven i et skruestik.
2. Slib den fritliggende side af klingens tænder med en fil.
3. Skub kniven forsigtigt videre med hånden, indtil de klingetænder, der ikke er slebet, bliver tilgængelige.
4. Slib den fritliggende side af klingens tænder med en fil.

## Hjælp ved fejl

Fejl skyldes ofte enkle årsager, som du selv kan afhjælpe ved hjælp af følgende oversigt. I tvivlstilfælde eller ved fejl, der ikke nævnes her, skal du kontakte den autoriserede kundeservice.

Jo ældre batteripakken er, desto mere forringes dens kapacitet – også på trods af omhyggelig pleje, og selv i fuldt opladet tilstand kan den fulde driftstid ikke opnås længere. Dette er dog ikke nogen mangel eller fejl.

Fejl	Årsag	Afhjælpning
Maskinen starter ikke	Batteripakken er ikke sat korrekt i.	● Skub batteripakken ind i holderen, til den går i indgreb.
	Batteripakke er tom.	● Oplad batteripakken.
	Batteripakken er defekt.	● Udskift batteripakken.
Maskinen stopper under drift	Kniv blokeret af materiale.	● Fjern materialet fra kniven.
	Batteriet er overophedet	● Afbryd arbejdet og vent til batteritemperaturen ligger i det normale område.
	Motoren er overophedet	● Afbryd arbejdet og lad motoren afkøle.
Problemer med montering af forlængerstykke	Snavsede samlinger	● Rengør forlængerstykkets ender og maskinens skafter for fastsiddende snavs. ● Anbring kun maskinen og forlængerstykket på rene underlag.

### Garanti

I de enkelte lande gælder de af vore forhandlere fastlagte garantibetingelser. Eventuelle fejl på maskinen afhjælpes gratis inden for garantien, såfremt fejlen kan tilskrives en materiale- eller produktionsfejl. Hvis du ønsker at gøre garantien gældende, bedes du henvende dig til sin forhandler eller nærmeste kundeservice medbringende kvittering for købet.  
(Se adressen på bagsiden)

### Tekniske data

		PHG 18-45 Battery
<b>Effektdata maskine</b>		
Nominal spænding	V	18
Omdrejningstal i tomgang	/min	1350

		<b>PHG 18-45 Battery</b>
Skærelængde	cm	45
Afstand mellem tænder	mm	18
Arbejdsrækkevidde (maks.)	m	2,9

#### Vibrationsniveau i henhold til EN ISO 10517:2019

Hånd-arm-vibrationsværdi forreste håndtag	m/s <sup>2</sup>	1,5
Hånd-arm-vibrationsværdi bagerste håndtag	m/s <sup>2</sup>	1,4
Usikkerhed	m/s <sup>2</sup>	1,5

#### Lydeffektniveau i henhold til EN ISO 10517:2019

Lydtryksniveau L <sub>pA</sub>	dB(A)	84,2
Usikkerhed K <sub>pA</sub>	dB(A)	3,0
Lydeffektniveau L <sub>WA</sub>	dB(A)	93,5
Usikkerhed K <sub>WA</sub>	dB(A)	1,4

#### Mål og vægt

Længde x bredde x højde	mm	2967 x 122 x 250
Vægt (uden batteripakke)	kg	4,3

Der tages forbehold for tekniske ændringer.

#### Vibrationsværdi

### ⚠ ADVARSEL

Den angivne vibrationsværdi blev målt med en standard testning og må anvendes til sammenligning af maskiner.

Den angivne vibrationsværdi må anvendes i en foreløbig vurdering af belastningen.

Afhængigt af hvilken måde maskinen anvendes på, kan svingningsemissionen i løbet af den aktuelle anvendelse af maskinen afvige fra den angivne samlede værdi.

### EU-overensstemmelseserklæring

Hermed erklærer vi, at nedenstående maskine på grund af sin udformning og konstruktion i den udførelse, i hvilken den sælges af os, overholder EU-direktivernes relevante, grundlæggende sikkerheds- og sundhedsmæssige krav. Hvis maskinen ændres uden aftale med os, mister denne attest sin gyldighed.

Produkt: Batterihækkeklipper med forlængerstykke  
Type: 1.444-210.0

#### Relevante EU-direktiver

2006/42/EF (+2009/127/EF)  
2014/30/EU  
2000/14/EF (+2005/88/EF)  
2011/65/EU

#### Anvendte harmoniserede standarder

EN 60745-1:2009+A11:2010  
EN ISO 10517:2019  
EN 55014-1: 2017  
EN 55014-2: 2015  
EN 50581: 2012

#### Anvendt overensstemmelsesvurderingsproces

2000/14/EF og ændret af 2005/88/EF: Tillæg V

#### Lydeffektniveau dB(A)

Målt:93,5

Garanteret:95

Underskriverne handler på bestyrelsens vegne og med dennes fuldmagt.



H. Jenner  
Chairman of the Board of Management



S. Reiser  
Director Regulatory Affairs & Certification

Dokumentationsbefuldmægtiget: S. Reiser

Alfred Kärcher SE & Co. KG  
Alfred-Kärcher-Str. 28 - 40  
71364 Winnenden (Germany)  
Tlf.: +49 7195 14-0  
Fax: +49 7195 14-2212  
Winnenden, 2018/10/01

## Indhold

Generelle merknader .....	66
Sikkerhedsanvisninger .....	66
Forskriftsmæssig brug .....	69
Miljøvern .....	69
Tilbehør og reservedeler .....	69
Leveringsomfang .....	69
Sikkerhedsinnretninger .....	69
Symboler på apparatet .....	70
Beskrivelse av apparatet .....	70
Ilgangsetting .....	70
Betjening .....	71
Transport .....	71
Lagring .....	71
Pleie og vedlikehold .....	72
Bistand ved feil .....	72
Garanti .....	72
Tekniske data .....	73
EU-samsvarserklæring .....	73

## Generelle merknader



Før du tar i bruk apparatet første gang, må du lese og følge sikkerhetshenvisningene, den originale bruksanvisningen, de vedlagte sikkerhetshenvisningene for batteripakken og den vedlagte originale bruksanvisningen for batteripakken/standardladeren. Følg anvisningene. Oppbevar heftene til senere bruk eller for annen eier.

I tillegg til instruksene i denne bruksanvisningen må du ta hensyn til de generelle forskrifter vedrørende sikkerhet og forebygging av ulykker.

## Sikkerhetsanvisninger

### Risikonivå

### ⚠ FARE

- Anvisning om en umiddelbar truende fare som kan føre til store personskader eller til død.

### ⚠ ADVARSEL

- Anvisning om en mulig farlig situasjon som kan føre til store personskader eller til død.

### ⚠ FORSIKTIG

- Anvisning om en mulig farlig situasjon som kan føre til mindre personskader.



## OBS

- Anvisning om en mulig farlig situasjon som kan føre til materielle skader.

### Generelle sikkerhetsanvisninger elektroverktøy

## ⚠ ADVARSEL

- **Les alle sikkerhetsanvisninger og anvisninger.** Mislighold når det gjelder å overholde sikkerhetsanvisningene og anvisningene kan forårsake elektrisk støt og/eller alvorlige personskader. **Oppbevar alle sikkerhetsanvisninger og anvisninger for fremtiden.**

Begrepet «elektroverktøy» som er brukt i sikkerhetsanvisningene refererer til ledningsdrevne elektroverktøy (med strømledning) og batteridrevne elektroverktøy (uten strømledning).

### 1 Sikkerhet på arbeidsplassen

- a **Hold arbeidsområdet rent og godt opplyst.**  
*Rot og ikke opplyste arbeidsområder kan føre til uhell.*
- b **Arbeid ikke med elektroverktøyet i eksplosjonsfarlige omgivelser der det befinner seg brennbare væsker, gasser eller støv.** *Elektroverktøy kan generere gnister som kan antenne støvet eller dampen.*
- c **Hold barn og andre personer unna elektroverktøyet under bruk.** *Distraksjoner kan føre til at du mister kontrollen over apparatet.*

### 2 Elektrisk sikkerhet

- a **Tilkoblingsstøpset til elektroverktøyet må passe i stikkontakten. Støpset skal ikke endres på noe vis. Ikke bruk adapter sammen med jordede elektroverktøy.** *Uforandrede støpsler og egnede stikkontakter reduserer risikoen for elektrisk støt.*
- b **Unngå kroppskontakt med jordede overflater som rør, varmeenheter, komfyrer og kjøleskap.** *Det er økt risiko for elektrisk støt hvis kroppen er jordet.*
- c **Hold elektroverktøy unna regn eller fuktighet.** *Hvis det trenger vann inn i elektroverktøy, økes risikoen for elektrisk støt.*
- d **Ikke misbruk ledningen til å bære eller henge opp enheten eller trekke ut støpset fra stikkontakten. Hold ledningen unna varme, olje, skarpe kanter eller bevegelige apparatdeler.** *Skadde eller viklede tilkoblingsledninger øker risikoen for elektrisk støt.*
- e **Hvis du arbeider med elektroverktøy uten dørs, må du kun bruke skjøteledninger som er egnet for bruk utendørs.** *Bruk av skjøteledninger egnet for bruk utendørs reduserer risikoen for elektrisk støt.*
- f **Hvis det ikke kan unngås at elektroverktøyet brukes i fuktige omgivelser, må du bruke en jordfeilbryter.** *Bruk av jordfeilbryter reduserer risikoen for elektrisk støt.*

### 3 Personers sikkerhet

- a **Vær oppmerksom, følg med på hva du gjør, og vær fornuftig i arbeidet med et elektroverktøy. Ikke bruk et elektroverktøy dersom du er trøtt eller påvirket av narkotiske midler, alkohol eller medikamenter.** *Et øyeblikks uoppmerksomhet ved bruken av det elektroverktøy kan føre til alvorlige skader.*

- b **Bruk personlig verneutstyr, og bruk alltid vernebriller.** *Bruk av personlig verneutstyr, som støvmaske, sklisikre sikkerhetssko, beskyttelseshjelm eller hørselsvern, alt etter type bruk av elektroverktøyet, reduserer risikoen for skader.*
  - c **Unngå utilsikket igangsetting. Sørg for at elektroverktøyet er slått av før du kobler det til strømforsyningen og/eller kobler til batteriet, tar det ut eller bærer det.** *Hvis du har fingeren på bryteren når du bærer elektroverktøyet eller det er koblet til strømforsyningen, kan det føre til ulykker.*
  - d **Fjern innstillingsverktøy eller skrujern før du slår på elektroverktøyet.** *Et verktøy eller en nøkkel som befinner seg i en roterende apparatdel, kan føre til personskader.*
  - e **Unngå en unormal kroppsholdning. Sørg for å stå sikkert og hold likevekten til enhver tid.** *Da kan du kontrollere elektroverktøyet bedre i uventede situasjoner.*
  - f **Bruk egnede klær. Ikke bruk romslige klær eller smykker. Hold hår, klær og hansker unna deler som beveger seg.** *Løstlittende klær, hanske, smykker eller langt hår kan trekkes inn av deler som beveger seg.*
  - g **Hvis det kan monteres støvatrekk og -opp-samlingsinnretninger, må du påse at disse er koblet til og brukes riktig.** *Bruk av støvatrekk kan redusere faren fra støv.*
- ### 4 Bruk og behandling av elektroverktøy
- a **Ikke overbelast apparatet. Bruk riktig elektroverktøy for arbeidet.** *Med egnet elektroverktøy arbeider du bedre og sikrer i det angitte ytelsesområdet.*
  - b **Ikke bruk elektroverktøy med defekt bryter.** *Et elektroverktøy som ikke lenger kan slås på eller av, er farlig og må repareres.*
  - c **Trekk støpset ut av stikkontakten og/eller fjern batteriet før du foretar apparatinnstillinger, skifter tilbehørsdeler eller legger bort apparatet.** *Disse forsiktighetsiltakene forhindrer utilsikket oppstart av elektroverktøyet.*
  - d **Oppbevar elektroverktøy som ikke er i bruk utenfor barns rekkevidde. Ikke la personer bruke apparatet hvis de ikke er kjent med det eller har lest denne bruksanvisningen.** *Elektroverktøy er farlige hvis de brukes av uerfarne personer.*
  - e **Stell nøye med elektroverktøyet. Kontroller at bevegelige deler fungerer uten problemer og ikke sitter i klem, om deler er brukt eller ødelagt, eller så skadet at elektroverktøyet funksjon påvirkes. Få skadde deler reparert før apparatet brukes igjen.** *Mange ulykker skyldes dårlig vedlikeholdt elektroverktøy.*
  - f **Hold kutteverktøy skarpe og rene.** *Godt pleide kutteverktøy med skarpe kuttekanter setter seg sjeldnere i klem og er lettere å føre.*
  - g **Bruk elektroverktøy, tilbehør, bruksverktøy osv. i henhold til denne bruksanvisningen. Ta hensyn til arbeidsbetingelsene og oppgaven som skal utføres.** *Bruk av elektroverktøy til andre formål enn det de er tiltenkt, kan føre til farlige situasjoner.*
- ### 5 Bruk og pleie av batteriet
- a **Batteriet skal kun lades med ladere som er godkjent av produsenten.** *Ladere som ikke er egnet for tilsvarende batteri, kan føre til brann.*

- b **Bruk apparatet kun med et egnet batteri.** Bruk av andre batterier kan føre til personskader eller brann.
  - c **Når batteriet ikke er i bruk, må det holdes unna metalliske gjenstander som kontorstifter, mynter, nøkler, spiker, skruer eller andre små metallgjenstander som kan forårsake kortslutning.** Kortslutning kan føre til brann eller eksplosjon.
  - d **Under visse omstendigheter kan det lette væske ut av batteriet. Unngå kontakt med denne væsken. Hvis du kommer i kontakt med væsken, må du skylle grundig med vann. Hvis du får væsken i øynene, må du oppsøke lege umiddelbart.** Batterivæske kan forårsake utslett og brannår på huden.
- 6 **Service**
- a **La elektroverktøyet kun bli reparert av kvalifiserte fagfolk og kun med originale reservedeler.** Da garanteres det at sikkerheten til apparatet opprettholdes.

### Hold kroppsdeler borte fra apparatet

- **Hold alle kroppsdeler borte fra knivbladet. Ikke prøv å fjerne skjæremateriale fra en kniv i bevegelse eller å holde materialet som skal kuttes fast.** Fastklemt skjæremateriale skal kun fjernes når apparatet er slått av. Et uoppmærksomt øyeblikk når du bruker hekksaksen kan føre til alvorlige personskader.
- **Hekksaksen skal kun bæres etter håndtaket når kniven er i ro.** Ved transport eller oppbevaring av hekksaksen må du alltid ta på beskyttelsesdekslet. Forsiktig håndtering av apparatet gjør faren for kuttskader mindre.
- **Elektroverktøy skal bare holdes i de isolerte gripflatene, ettersom skjæreknivene kan komme i kontakt med skjulte strømledninger.** Dersom knivbladet kommer i kontakt med en strømførende ledning kan apparatdelene bli satt under spenning og det kan føre til elektrisk støt.
- **Hold deg unna ledninger og kabler i arbeidsområdet under drift.** Under drift kan ledninger og kabler hekte seg i skjæreknivene og kappes.

### Ytterligere sikkerhetsanvisninger

**⚠ FARE** ● Fare for alvorlige personskader når gjenstander slynges ut av kniven eller ledninger eller snorer vikles inn i klippeverktøyet. Arbeidsområdet skal kontrolleres nøye med hensyn til gjenstander som steiner, kvister, metall, ledninger, knokler eller leketøy. Disse skal fjernes. ● Du må aldri bruke apparatet når personer, særlig barn eller dyr, befinner seg nærmere enn 15 m fra apparatet. Det er fare for at kniven kan slynge ut gjenstander. ● Du må ikke foreta noen endringer på apparatet. ● Alvorlige skader på grunn av uoppmærksomhet under arbeidet. Ikke bruk apparatet dersom du er påvirket av narkotika, alkohol eller medikamenter, eller du bare er trøtt.

**⚠ ADVARSEL** ● Apparatet skal ikke brukes av barn eller personer med innskrenkede fysiske, sensoriske eller intellektuelle evner eller personer som ikke er fortrolige med disse anvisningene. ● Du trenger hindret sikt over arbeidsområdet for å gjenkjenne mulige farer. Bruk apparatet kun ved god belysning. ● Forsikre deg om at apparatet, alle kontroller og sikkerhetsinnretninger fungerer som de skal før bruk. Kontroller om det er

løse lukninger, og sørg for at alle beskyttelsesdeksler og håndtak er godt festet og på riktig måte. Ikke bruk apparatet hvis tilstanden ikke er feilfri. ● Skift ut slitte eller skadde deler før du tar apparatet i bruk. ● Bruk lange, tykke bukser, overdelene med lange ermer og skliskikre støvler under arbeidet. Ikke arbeid barbeint. Ikke bruk sandaler eller korte bukser. Unngå løstsittende klær eller klær med snorer og bånd. ● Risiko for tilbakelag på grunn av tap av balanse. Unngå en unormal kroppsholdning, sørg for å stå støtt og sikkert og hold likevekten til enhver tid. ● Hold apparatet alltid med begge hender. Hold i det fremre håndtaket med den ene hånden. Hold i det bakre håndtaket med den andre hånden og trykk på låseknappen og apparatbryteren. ● Du må bruke den medfølgende bæreselen når du bruker apparatet. Bæreselen er utstyrt med en hurtiglukking. Bæreselen hjelper deg med å kontrollere apparatet når det senkes etter klippingen samt å støtte apparatet under klippingen. ● Gjør deg kjent med bærestroppen og hurtiglukkingen før du bruker apparatet. Ikke bruk klær over bærestyret eller på annen måte blokkere tilgangen til hurtiglukkingen. ● Fare for elektrisk støt. Hold en avstand på minst 10 meter til luftledninger når du arbeider med apparatet. ● Ikke bruk apparatet i nærheten av stolper, gjerder, bygninger eller andre ubevegelige gjenstander. ● Apparatets kniver er skarpe. Bruk vernehansker og utvis forsiktighet under montering, utskifting, rengjøring eller kontroll av skruenes feste. ● Skift ut slitte eller skadde deler før du tar apparatet i bruk. ● Stans apparatet øyeblikkelig og sjekk for skade eller identifiser årsaken til vibrasjonene hvis apparatet har falt ned, har kollidert eller vibrerer unormalt. Få apparatet reparert av autorisert kundeservice eller bytt ut apparatet. ● Sjekk at forbindelsene på skaftet og skjæreverktøyet er godt festet før hver bruk. ● Førfu og skjæreren en hekk eller busk må du sjekke om det er personer eller dyr i den. ● Slå av motoren, ta ut batteripakken og forvis deg om at alle bevegelige deler har stanset helt opp

- før du stiller inn arbeidsposisjonen til skjæreverket
- før du rengjør apparatet eller fjerner en blokkering
- før du lar apparatet stå uten tilsyn
- før du kontrollerer, vedlikeholder eller utfører arbeid på apparatet

**⚠ FORSIKTIG** ● Bruk vernebriller og hørselsvern. ● Bruk hjelm ved arbeid i områder der det er fare for fallende gjenstander. ● Fare for personskader ved bruk av løstsittende klær, løst hår eller smykker som kan sette seg fast i apparatets bevegelige deler. Hold klær og smykker unna maskinens bevegelige deler. Sett opp langt hår. ● Før du starter apparatet må du påse at skjæreverktøyet ikke kan komme borti noe. ● Ikke bruk apparatet på stiger eller ustabil grunnlag. ● Hørselsvern kan begrense din evne til å høre varselslyder, vær derfor oppmerksom på mulige farer i nærheten av arbeidsområdet. ● Støyen fra apparatet kan redusere din evne til å høre, derfor må du være oppmerksom på mulige farer i nærheten av arbeidsområdet.

**OBS** ● Ikke før apparatet gjennom tette busker med makt. Da kan skjæreverktøyene bli blokkert og langsommere. Reduser arbeidshastigheten når skjæreverktøyene er blokkert. ● Ikke skjær grener og kvister som helt klart er for store for å passe mellom skjærebladene. Bruk en hånd- eller grensag uten motor for å kutte grener og kvister.

## Sikker transport og lagring

**⚠ ADVARSEL** • Slå av apparatet, la det avkjøles og fjern batteriet før du lagrer eller transporterer det.

**⚠ FORSIKTIG** • For å unngå ulykker og skader må apparatet kun transporteres og lagres med installert knivbeskyttelse og fjernet batteri. • Fare for personskader og skader på apparatet. Sikre apparatet mot bevegelse eller fall under transport. • Oppbevar batteripakken separat fra apparatet for sikkerhets skyld.

**OBS** • Fjern alle fremmedlegemer fra apparatet før du transporterer eller lagrer det. • Lagre apparatet på et tørt sted med god lufting og utlignelig for barn. Hold apparatet unna stoffer med korroderende effekt, som hagekjemikalier. • Ikke lagre apparatet utendørs.

## Sikkert vedlikehold og pleie

**⚠ ADVARSEL** • Slå av motoren, fjern batteriet og sørg for at alle bevegelige deler har stanset helt:

- før du rengjør eller vedlikeholder apparatet.
- før du skifter tilbehørsdeler.
- Fare for personskader på grunn av skarpe skjæreverktøy. Vær ekstra nøye når du fjerner eller setter på knivbeskyttelsen, eller rengjør og smører apparatet.
- Sørg for at apparatet er i sikker stand ved å regelmessig sjekke at bolter, muttere og skruer sitter godt fast.
- Fjern smuss med en hard børste fra skjæreverktøyene etter hver bruk og påfør en egnet olje som rustbeskyttelse før du monterer knivbeskyttelsen igjen. Produsenten anbefaler å bruke en spray som rustbeskyttelse og til smøring. Spør kundeservice om en egnet spray. Du kan smøre skjæreverktøyene på den beskrevne måten før hver bruk.

**⚠ FORSIKTIG** • Bruk kun tilbehør og reservedeler som produsenten har frigitt. Originalt tilbehør og originalreservedeler gir garanti for sikker drift av apparatet uten funksjonsfeil.

**OBS** • Rengjør produktet etter hver bruk med en myk og tørr klut.

**Merknad** • Service- og vedlikeholdsarbeid må bare utføres av tilsvarende kvalifisert og spesielt opplært fagpersonale. Vi anbefaler å sende produktet til reparasjon hos et autorisert servicesenter. • Du har bare lov til å utføre innstillingene og reparasjonene som er beskrevet i denne bruksanvisningen. Ta kontakt med din autoriserte kundeservice for reparasjoner utover dette.

## Restfarer

### ⚠ ADVARSEL

- Selv om apparatet brukes som anvist, gjenstår visse restfarer. Følgende farer kan oppstå under bruk av apparatet:
- Alvorlige personskader på grunn av kontakt med skjæreverktøy. Hold skjæreverktøy vekk fra kroppen. Sett på knivbeskyttelsen når du ikke klipper.
- Vibrasjoner kan forårsake skader. Bruk riktig verktøy for hver type arbeid, anvend passende grep og begrens arbeidstiden og eksponeringen.
- Støy kan føre til hørselsskader. Bruk hørselsvern og reduser belastningen.

## Redusering av risiko

### ⚠ FORSIKTIG

- Dersom apparatet brukes lenge kan det oppstå problemer med blodomløpet i hendene pga. vibrasjonene. En generell brukstid kan ikke fastsettes, da denne er avhengig av flere faktorer:
- Personlig anlegg til dårlig blodomløp (stadig kalde fingre, kribling i fingrene).
- Lav omgivelsestemperatur. Bruk varme hansker for å beskytte hendene.
- For fast grep reduserer sirkulasjonen.
- Uavbrutt arbeid er mer ugunstig enn arbeid med innlagte pauser. Ved regelmessig, vedvarende bruk av apparatet og gjentatt forekomst av symptomene, som v.eks. Kribling i fingrene, bør du oppsøke lege.

## Forskriftsmessig bruk

- Den batteridrevne hekksaksen er kun ment for privat bruk.
- Apparatet skal kun brukes utendørs.
- Av sikkerhetsårsaker må apparatet alltid holdes sikkert med begge hender.
- Apparatet brukes til å beskære hekker, busker og lignende planter med. Brukeren må stå støtt på bakken.
- Apparatet kan forlenges til maksimalt 2,93 meter.
- Apparatet skal kun brukes i tørre, godt opplyste omgivelser.

All annen bruk, f.eks. klipping av gress, trær eller grener, er forbudt.

## Miljøvern



Materialet i emballasjen kan resirkuleres. Kvitt deg med emballasjen på miljøvennlig måte.

Elektriske og elektroniske apparater inneholder verdifulle resirkulerbare materialer og ofte deler batterier, batteripakker eller olje. Disse kan utgjøre en potensiell fare for helse og miljø ved feil bruk eller feil avfallsbehandling. Disse delene er imidlertid nødvendige for korrekt drift av apparatet. Apparatet merket med dette symbolet skal ikke kastes i husholdningsavfallet.

### Anvisninger om innhold (REACH)

Aktuell informasjon om stoffene i innholdet finner du under: [www.kaercher.com/REACH](http://www.kaercher.com/REACH)

## Tilbehør og reservedeler

Bruk bare originalt tilbehør og originale reservedeler; de garanterer for en sikker og problemfri drift av apparatet. Informasjon om tilbehør og reservedeler finner du på [www.kaercher.com](http://www.kaercher.com).

## Leveringsomfang

Apparatets leveringsomfang er vist på emballasjen. Kontroller at innholdet i pakken er komplett når du pakker ut. Manglende tilbehør eller transportkader skal meldes til forhandleren.

## Sikkerhetsinnretninger

### ⚠ FORSIKTIG

**Manglende eller endrede sikkerhetsinnretninger**

Sikkerhetsinnretningene tjener til din egen sikkerhet. Du må aldri forandre eller omgå sikkerhetsinnretninger.

## Låseknapp

Låseknappen for apparatbryteren på det bakre håndtaket gjør tohåndsbetjeningen sikker. Låseknappen blokkerer apparatbryteren og forhindrer at hekksaksen starter ukontrollert.

## Knivbeskyttelse

Knivbeskyttelsen er en viktig komponent i sikkerhetsinnretningene på hekksaksen. En skadet knivbeskyttelse må ikke brukes lenger og må umiddelbart skiftes ut.

## Symboler på apparatet

	Generelle varselstegn
	Les bruksanvisningen og alle sikkerhetsanvisningene før du tar i bruk produktet.
	Bruk passende hode-, øye- og hørselsvern under arbeidet med apparatet.
	Bruk sklisikre vernesko under arbeidet med apparatet.
	Bruk sklisikre og slitesterke hansker ved arbeid med apparatet.
	Ikke utsett apparatet for regn eller fuktige omgivelser.
	Trekk: Hurtiglås
	Fare for personskader. Ikke bærer de skarpe skjæreværktøyene.
	Elektrisk fare. Hold en avstand på minst 10 meter til luftledninger når du arbeider med apparatet.
	Fare på grunn av gjenstander som slynges ut. Hold tilskuere, særlig barn og kjæledyr, minst 15 m unna arbeidsområdet.
	Det garanterte lydtrykknivået angitt på etiketten er på 95 dB.

## Beskrivelse av apparatet

I denne bruksanvisningen beskrives maksimalt utstyr. Alt etter modell kan det være ulike leveringsomfang (se emballasjen).

**Bilde, se grafiksider**

**Figur A**

① Apparatbryter

② Låseknapp apparatbryter

③ Øvre skaft

④ Svingknapp

⑤ Skjæreblad

⑥ Dreiemansjett

⑦ Forlengelsesstykke

⑧ Øse for bæresele

⑨ Nedre skaft

⑩ Låseknapp batteri

⑪ Typeskilt

⑫ Bæresele

⑬ Knivbeskyttelse

⑭ Hekkfeier

⑮ \*Hurtiglader Battery Power 18V

⑯ \*Batteripakke Battery Power 18V

\* ekstrautstyr

## Batteripakke

Apparatet kan drives med en 18 V Kärcher Battery Power batteripakke.

## Igangsetting

### ⚠ ADVARSEL

#### Ukontrollert start

*Livsfare på grunn av kuttskader*

*Ta batteriet ut av apparatet ved alle forberedende tiltak.*

#### Montere forlengelse

Om nødvendig kan apparatet forlenges med det medfølgende forlengelsesstykket.

**Figur B**

### OB

#### Smuss på forbindelsesstedene

*Skader på apparatet hvis det trengers smuss inn mellom forbindelsesstedene på forlengelsesstykket og apparatet under montering.*

*Kontroller forbindelsesstedene for smuss og fjern smuss før monteringen.*

*Demonterte forbindelsesdeler må bare legges på rene overflater.*

1. Vri dreiemansjetten på det nederste skaftet til venstre for å løsne.
2. Sett inn forlengelsesstykket og vri dreiemansjetten til høyre for å feste det.
3. Sett det øverste skaftet inn i forlengelsesstykket og vri dreiemansjetten til høyre for å feste det.

#### Montere hekkfeier

1. Monter hekkferien.

**Figur C**

#### Hekte på bæresele

Bæreselen hjelper til med å senke apparatet på en kontrollert måte etter klippingen og til å støtte apparatet under bruk.

**Figur D**

1. Hekt krokene på bæreselen inn i øsene på håndtaket og skaftet. Legg bæreselen over en skulder. For-

sikre deg om at bæreselen raskt kan løses i tilfelle fare.

### Sette inn batteriet

## OBS

### Skitne kontakter

Skader på apparatet og batteriet

Kontroller at batteriholderen og kontaktene er rene før batteriet settes inn. Rengjør om nødvendig.

### Figur E

1. Skyv batteriet inn i holderen til det smekker hørbart på plass.

## Betjening

Det anbefales at personer som bruker produktet for første gang, får opplæring av en erfaren person og øver på håndtering og teknikker.

### Stille inn svingknappen

Vinkelen mellom skaft/forlengelsesstykke og hekksaks kan tilpasses arbeidsforholdene.

### Figur F

## ⚠ FORSIKTIG

### Skarp skjærekniv

Kuttskader

Bruk alltid vernehansker når du utfører arbeid på skjærekniven.

1. Monter knivbeskyttelsen.

### Figur G

2. Hold skaftet/forlengelsesstykket parallelt med bakken.

3. Trykk på svingknappen med den ene hånden.

### Figur H

## ⚠ ADVARSEL

### Kuttskader ved kontakt med det skarpe bladet

Beveg aldri skjærebladet for hånd.

4. Beveg skaftet/forlengelsesstykket med den andre hånden til ønsket vinkel er innstilt.
5. Slipp svingknappen.

### Slå på apparatet

1. Trykk på låseknappen for apparatbryteren.

### Figur I

2. Trykk på apparatbryteren. Apparatet starter.
3. Slipp apparatbryteren. Apparatet stopper.

### Betjening

## ⚠ FORSIKTIG

### Fare for personskader på grunn av skarpe kniver

Bruk vernebriller og vernehansker ved alt arbeid på apparatet.

## ⚠ ADVARSEL

### Risiko for personskader på grunn av ukontrollerte bevegelser av apparatet

Hold alltid i apparatet med begge hender.

Bruk alltid bæreselen.

1. Kontroller skjærematerialet for fremmedlegemer som papir, folie eller ledninger, og fjern dem om nødvendig.

2. Fjern knivbeskyttelsen.

### Figur J

3. Slå på apparatet, se kapitlet *Slå på apparatet*.

4. Trim hekken.

### Figur K

### Fjerne batteripakken

## Merknad

Ved lengre avbrudd i arbeidet skal batteripakken tas ut av apparatet, og apparatet må sikres mot uautorisert bruk.

1. Trykk på låseknappen for batteripakken for å låse opp batteripakken.

### Figur L

2. Ta batteripakken ut av apparatet.

### Avslutte bruken

1. Ta batteriet ut av apparatet (se kapittel *Fjerne batteripakken*).
2. Rengjør apparatet (se kapitlet *Rengjøring av apparatet*).

## Transport

## ⚠ FORSIKTIG

### Ved ignorering av vekten

Fare for personskader og materielle skader

Ta hensyn til apparatets vekt under transport.

## ⚠ FORSIKTIG

### Ukontrollert start

Kuttskader

Ta batteriet ut av apparatet før transport.

Transporter hekksaksen kun med påsatt knivbeskyttelse.

1. Ta ut batteripakken, se kapittel *Fjerne batteripakken*.

2. Monter knivbeskyttelsen.

### Figur G

3. Fjern ev. forlengelsesstykket.

### Figur M

- a. Vri den øverste dreiemansjetten mot venstre.
- b. Ta av forlengelsesstykket fra det øverste skaftet.
- c. Vri den nederste dreiemansjetten til venstre.
- d. Ta av forlengelsesstykket fra det nederste skaftet.

## Lagring

## OBS

### Fuktige omgivelser

Korrosjon

Apparatet skal kun lagres innendørs.

## ⚠ FORSIKTIG

### Ved ignorering av vekten

Fare for personskader og materielle skader

Ta hensyn til apparatets vekt ved lagring.

## ⚠ FORSIKTIG

### Ukontrollert start

Kuttskader

Ta batteriet ut av apparatet før transport.

Lagre hekksaksen kun med påsatt knivbeskyttelse.

Rengjør apparatet før hver gang det lagres (se kapitlet *Rengjøring av apparatet*).

1. Ta ut batteripakken, se kapittel *Fjerne batteripakken*.

2. Monter knivbeskyttelsen.

### Figur G

3. Fjern ev. forlengelsesstykket.

### Figur M

- a Vri den øverste dreiemansjetten mot venstre.
  - b Ta av forlengelsesstykket fra det øverste skaftet.
  - c Vri den nederste dreiemansjetten til venstre.
  - d Ta av forlengelsesstykket fra det nederste skaftet.
4. Oppbevar apparatet på et tørt sted med god lufting. Hold apparatet unna korroderende stoffer som hagekjemikalier og veisalt.

## Pleie og vedlikehold

### ⚠ FORSIKTIG

#### Ukontrollert start

Kuttskader

Ta batteriet ut av apparatet før alt arbeid på apparatet.

### ⚠ FORSIKTIG

#### Fare for personskader på grunn av skarpe kniver

Bruk vernebriller og vernehansker ved alt arbeid på apparatet.

## Rengjøring av apparatet

### OBS

#### Feil rengjøring

Skade på apparatet

Rengjør apparatet med en fuktig klut.

Ikke bruk noen rengjøringsmidler som inneholder løsningsmidler.

Dypp aldri apparatet ned i vann.

Ikke rengjør apparatet med slange- eller høytrykksvannstråle.

#### Figur N

1. La apparatet avkjøles.
2. Fjern planterester og smuss fra kniv og motorhus med en børste.
3. Rengjør ventilasjonsåpninger til apparatet med en børste.

## Kontrollere skruforbindingene på kniven

### ⚠ FORSIKTIG

#### Løse skruforbindinger

Kuttskader på grunn av ukontrollerte knivbevegelser  
Kontroller regelmessig at knivens skruforbindinger er stramme.

#### Figur O

1. Kontroller at skruene/mutrene sitter godt fast.
2. Trekk til skruer/mutre som har løsnet.

## Olje knivbladene

For å beholde knivkvaliteten bør knivbladene oljes etter hver bruk.

### Merknad

Du får et svært godt resultat hvis du bruker en tyntflytende maskinolje eller sprayolje.

#### Figur P

1. Legg apparatet ned på et jevnt underlag.
2. Påfør olje på oversiden av knivbladene.

## Slipe knivbladene

### Merknad

Fjern så lite materiale som mulig og behold den opprinnelige vinkelen på tennene når du filer.

### ⚠ FORSIKTIG

#### Skarp kniv

Kuttskader

Når du sliper knivbladene må du bruke vernehansker.

1. Fest kniven i en skruestikke.
2. Slip den tilgjengelige siden av tennene med en fil.
3. Skyv kniven forsiktig videre for hånd til de uslippede tennene blir tilgjengelige.
4. Slip den tilgjengelige siden på alle tennene med en fil.

## Bistand ved feil

Feil har oftest enkle årsaker som du selv kan utbedre ved hjelp av følgende oversikt. I tilstilfeller, eller ved driftsforstyrrelser som ikke er nevnt her, kan du kontakte vår autoriserte kundeservice.

Batteripakkens kapasitet forringes ved tiltagende alder, også ved god pleie. Batteripakken vil derfor ikke oppnå full driftstid selv om den er helt oppladet. Dette er ikke en feil.

Feil	Årsak	Utbedring
Apparatet starter ikke	Batteriet er ikke satt riktig inn.	● Skyv batteriet inn i holderen til det klikker på plass.
	Batteriet er tomt.	● Lad opp batteriet.
	Batteriet er defekt.	● Skift ut batteriet.
Apparatet stopper under drift	Kniven er blokkert av skjæremateriale.	● Fjern planterester fra kniven.
	Batteriet er overopphetet	● Avbryt arbeidet og vent til batteritemperaturen er i normalområdet.
	Motoren er overopphetet	● Avbryt arbeidet og la motoren avkjøles.
Problemer med montering av forlengelsesstykke	Skitne forbindelsessteder	● Rengjør endene av forlengelsesstykket og skaftene for smuss. ● Apparatet og forlengelsesstykket må bare legges på rene overflater.

## Garanti

Vår ansvarlige salgsorganisasjon for det enkelte land har utgitt garantibetingelsene som gjelder i det aktuelle landet. Eventuelle feil på apparatet repareres gratis i garantitiden dersom disse kan føres tilbake til material- eller produksjonsfeil. Ved behov for garanti-reparasjoner,

vennligst henvend deg med kjøpskvitteringen til din forhandler eller nærmeste autoriserte kundeservice. (Se adresse på baksiden)

## Tekniska data

PHG 18-45 Battery		
<b>Effektspesifikasjoner apparat</b>		
Nominell spenning	V	18
Tomgangsturtall	/min	1350
Klippelengde	cm	45
Tannavstand	mm	18
Arbeidsrekkevidde (maks.)	m	2,9

### Vibrasjonsnivå i henhold til EN ISO 10517:2019

Hånd-arm-vibrasjonsverdi fremre håndtak	m/s <sup>2</sup>	1,5
Hånd-arm-vibrasjonsverdi bakre håndtak	m/s <sup>2</sup>	1,4
Usikkerhet	m/s <sup>2</sup>	1,5

### Lydeffektnivå i henhold til EN ISO 10517:2019

Lydtryknivå L <sub>PA</sub>	dB(A)	84,2
Usikkerhet K <sub>PA</sub>	dB(A)	3,0
Lydeffektnivå L <sub>WA</sub>	dB(A)	93,5
Usikkerhet K <sub>WA</sub>	dB(A)	1,4

### Mål og vekt

Lengde x bredde x høyde	mm	2967 x 122 x 250
Vekt (uten batteripakke)	kg	4,3

Med forbehold om tekniske endringer.

### Vibrasjonsverdi

#### ⚠ ADVARSEL

Den angitte vibrasjonsverdien ble målt med en standard testmetode og kan brukes til sammenligning av apparatene.

Den angitte vibrasjonsverdien kan brukes i en foreløpig evaluering av belastningen.

Avhengig av typen og måten apparatet brukes på, kan vibrasjonsutslippet under bruk av apparatet avvike fra den angitte totalverdien.

### EU-samsvarserklæring

Vi erklærer herved at maskinen beskrevet nedenfor på grunn av design og konstruksjon, samt i versjonen som vi har markedsført, oppfyller de relevante grunnleggende helse- og sikkerhetskravene i EU-direktivene.

Endringer på maskinen uten avtale med oss, gjør at denne erklæringen blir ugyldig.

Produkt: Batteridrevet hekksaks med forlengelse

Type: 1.444-210.0

#### Gjeldende EU-direktiver

2006/42/EF (+2009/127/EF)

2014/30/EU

2000/14/EG (+2005/88/EG)

2011/65/EU

#### Anvendte harmoniserte standarder

EN 60745-1:2009+A11:2010

EN ISO 10517:2019

EN 55014-1: 2017

EN 55014-2: 2015

EN 50581: 2012

#### Anvendte samsvarsvurderingsprosesser

2000/14/EF og endret via 2005/88/EF: Vedlegg V

#### Lydeffektnivå dB(A)

Målt:93,5

Garantert:95

Undertegnede handler på vegne av og med fullmakt fra styret.

H. Jenner

Chairman of the Board of Management

S. Reiser

Director Regulatory Affairs & Certification

Dokumentasjonsfullmektig: S. Reiser

Alfred Kärcher SE & Co. KG

Alfred-Kärcher-Str. 28 - 40

71364 Winnenden (Germany)

Tlf.: +49 7195 14-0

Faks: +49 7195 14-2212

Winnenden, 2018/10/01

## Innehåll

Allmän information .....	73
Säkerhetsanvisningar .....	73
Avsedd anvending .....	76
Miljöskydd .....	76
Tillbehör och reservdelar .....	76
Leveransens omfang .....	76
Sikkerhedsanordninger .....	77
Symboler på maskinen .....	77
Beskrivning av maskinen .....	77
Idrifttagning .....	77
Manøvrering .....	78
Transport .....	78
Förvaring .....	78
Skötsel och underhåll .....	79
Hjälp vid störningar .....	79
Garanti .....	79
Tekniska data .....	80
EU-försäkran om överensstämmelse .....	80

## Allmän information



Innan du använder maskinen för första gången ska du läsa igenom och följa denna originalbruksanvisning och dessa säkerhetsanvisningar samt de säkerhetsanvisningar och

originalbruksanvisningen som medföljer batteripaketet/standardladdaren. Följ alla anvisningar. Spara texterna för senare bruk eller för nästa ägare.

Förutom anvisningarna i bruksanvisningen ska lagstiftarens allmänna säkerhets- och skyddsföreskrifter följas.

## Säkerhetsanvisningar

### Risiknivåer

#### ⚠ FARA

- Varnar om en omedelbart överhängande fara som kan leda till svåra personskador eller dödsfall.

#### ⚠ VARNING

- Varnar om en möjligen farlig situation som kan leda till svåra personskador eller dödsfall.

## ⚠ FÖRSIKTIGHET

- Varnar om en möjlig farlig situation som kan leda till lättare personskador.

## OBSERVERA

- Varnar om en möjlig farlig situation som kan leda till materiella skador.

### Allmän säkerhetsinformation för elverktyg

## ⚠ VARNING

- **Läs igenom all säkerhetsinformation och alla anvisningar.**

Om säkerhetsinformationen och anvisningarna inte följs föreligger risk för elstötar och/eller allvarliga skador. **Spara all säkerhetsinformation och alla anvisningar för framtida bruk.**

Begreppet "elverktyg" i denna säkerhetsinformation avser nätdrivna elverktyg (med nätkabel) och batteridrivna elverktyg (utan kabel).

### 1 Säkerhet på arbetsplatsen

- a **Håll arbetsplatsen ren och välupplust.** Om arbetsplatsen är stökig eller dåligt upplust kan det leda till olyckor.
- b **Använd inte elverktyget i explosionsfarlig omgivning med brännbara vätskor, gaser eller damm.** Elverktygen alstrar gnistor som kan antända dammet eller gaserna.
- c **Håll barn och obehöriga personer på betryggande avstånd när du arbetar med elverktyget.** Om du distraheras kan du förlora kontrollen över elverktyget.

### 2 Elsäkerhet

- a **Elverktygets stickkontakt måste passa till vägguttaget.** Stickkontakten får absolut inte förändras. Använd inte adapterkontakter tillsammans med skyddsjordade elverktyg. Oförändrade stickkontakter och passande vägguttag minskar risken för elstötar.
- b **Undvik kroppskontakt med jordade ytor som t.ex. rör, värmeelement, spisar och kylskåp.** Risken för elstötar är större om din kropp är jordad.
- c **Skydda elverktyget mot regn och fukt.** Tränger vatten in i ett elverktyg ökar risken för elstötar.
- d **Missbruka inte nätsladden och använd den inte för att bära eller hänga upp elverktyget och inte heller för att dra ut stickkontakten ur vägguttaget.** Håll nätsladden på avstånd från värme, olja, vassa kanter och rörliga maskindelar. Skadade eller tillrasslade ledningar ökar risken för elstötar.
- e **När du arbetar med ett elverktyg utomhus får endast förlängningskablar som är avsedda för utomhusbruk användas.** Genom att använda en lämplig förlängningskabel för utomhusbruk minskar du risken för elstötar.
- f **Om det är alldeles nödvändigt att använda verktyget i en fuktig miljö måste du använda en jordfelsbrytare.** Jordfelsbrytare minskar risken för elstötar.

### 3 Personsäkerhet

- a **Var uppmärksam, tänk på vad du gör och använd sunt förnuft när du arbetar med ett elverktyg.** Använd aldrig elverktyg om du är trött eller är påverkad av droger, alkohol eller mediciner. Tillfällig ouppmärksamhet medan elverktyget används kan vålla allvarliga skador.

- b **Bär alltid personlig skyddsutrustning och skyddsglasögon.** Genom att använda personlig skyddsutrustning som t.ex. dammskyddsmask, halkfria säkerhetsskor, skyddshjälm eller hörselkydd, beroende på vilket elverktyg du använder och till vad, minskar du risken för kroppsskada.
- c **Undvik oavsiktlig igångsättning. Se till att elverktyget är fränkopplat innan du ansluter det till strömförsörjningen och/eller batteriet, tar upp det eller bär det.** Om du bär elverktyget med fingret på strömbrytaren eller ansluter ett tillkopplat verktyg till strömförsörjningen kan en olycka inträffa.
- d **Ta bort alla inställningsverktyg och skruvnycklar innan du kopplar in elverktyget.** Ett verktyg eller en nyckel i en roterande komponent kan leda till personskador.
- e **Undvik onormal kroppshållning. Se till att du står stadigt och håller balansen.** På så sätt kan du lättare kontrollera elverktyget i oväntade situationer.
- f **Bär lämplig klädsel. Bär inga löst sittande kläder eller smycken. Håll kläder och handskar på avstånd från rörliga delar.** Löst sittande kläder, handskar, smycken eller långt hår kan slitas fast av rörliga delar.
- g **När du använder elverktyg med anordningar för uppsugning och uppsamling av damm måste du kontrollera att dessa anordningar är rätt monterade och används korrekt.** Använd dammuppsugning för att minska risken för faror som orsakas av damm.

### 4 Användning och hantering av elverktyg

- a **Överbelasta inte verktyget.** Använd elverktyg som är avsedda för det aktuella arbetet. Med ett lämpligt elverktyg kan du arbeta bättre och säkrare inom angivet effektområde.
- b **Använd aldrig elverktyget om strömbrytaren är defekt.** Ett elverktyg som inte kan kopplas in eller ur är farligt och måste repareras.
- c **Dra ut stickkontakten ur uttaget och/eller ta ut batteriet innan du gör inställningar på verktyget, byter tillbehör eller lägger ifrån dig verktyget.** Denna skyddsåtgärd förhindrar att du eller någon annan råkar sätta igång elverktyget av misstag.
- d **Förvara elverktyget oåtkomligt för barn.** Verktyget får inte användas av personer som saknar vana eller som inte har läst dessa anvisningar. Elverktyget är farligt om det används av oerfarna personer.
- e **Hantera elverktyget med omsorg.** Kontrollera att rörliga komponenter fungerar felfritt och inte krävar och att komponenter inte har brustit eller skadats så att elverktygets funktion påverkas negativt. Se till att skadade delar repareras innan verktyget används igen. Många olyckor orsakas av dåligt skötta elverktyg.
- f **Håll skärverktygen vassa och rena.** Omsorgsfullt skötta skärverktyg med vassa eggar kommer inte så lätt i kläm och är lättare att styra.
- g **Använd elverktyg, tillbehör, insatsverktyg osv. enligt dessa anvisningar.** Ta hänsyn till arbetsvillkoren och arbetsmomenten. Om elverktyget används på icke ändamålsenligt sätt kan farliga situationer uppstå.

### 5 Användning och skötsel av batteripaket



- a Ladda batteripaketet endast med laddare som godkända av tillverkaren. Laddare som inte lämpar sig för batteripaketet kan orsaka brand.
  - b Använd maskinen endast med ett lämpligt batteripaket. Användning av ett andra batteripaket kan orsaka personskador eller bränder.
  - c Håll batteripaketet borta från metalliska föremål som häftklamrar, mynt, nycklar, spikar, skruvar eller andra små metalliska föremål när du inte använder det, då dessa kan orsaka kortslutning. En kortslutning kan orsaka brand eller en explosion.
  - d I vissa fall kan det rinna ut vätska ur batteripaketet. Undvik kontakt med vätskan. Om du får vätska på dig måste du spola bort den noggrant med vatten. Uppsök genast läkare om vätska hamnar i ögonen. Batterivätska kan orsaka utslag och brännskador på huden.
- 6 Service
- a Låt endast kvalificerad fackpersonal reparera elverkyttet och endast med originalreservdelar. På så sätt garanteras att elverkyttets säkerhet upprätthålls.

### Säkerhetsinformation för häcksaxar

- Håll alla kroppsdelar borta från sågkedjan. Försök inte att avlägsna skärgods eller hålla fast material som ska skäras medan kniven rör sig. Vänta tills maskinen är avstängd innan du avlägsnar inklämt skärgods. Tillfällig uppmärksamhet medan häcksaxen används kan välla allvarliga skador.
- Bär häcksaxen i handtaget när kniven har stannat. Vid transport eller förvaring av häcksaxen ska alltid skyddsodralet tas på. Försiktig hantering av maskinen minskar risken för skärskador.
- Håll elverkyttet endast i de isolerade handtagen, eftersom skärkniven kan komma i kontakt med dolda elledningar. Om skärkniven kommer i kontakt med en elledning kan metalliska maskindelar bli strömförande och ge upphov till elstötar.
- Håll dig på från ledningar och kablar i arbetsområdet under drift. Under drift kan skärkniven slita tag i och skära sönder ledningar och kablar.

### Ytterligare säkerhetsinformation

**⚠ FARA** ● Svåra skador kan uppstå om föremål slungas iväg av kniven eller om metalltrådar eller snören fastnar i klippsystemet. Undersök arbetsområdet noga innan du använder maskinen och leta efter föremål som stenar, pinnar, metallföremål, metalltrådar, hundben eller leksaker och avlägsna dem. ● Använd aldrig maskinen om det finns personer, särskilt barn, inom en omkrets på 15 meter, eftersom det finns risk för att föremål slungas iväg av kniven. ● Det är inte tillåtet att göra några ändringar på maskinen. ● Okoncentrerat arbete kan leda till svåra personskador. Använd aldrig maskinen under påverkan av droger, alkohol eller läkemedel eller om du är trött.

**⚠ VARNING** ● Apparaten får inte användas av barn eller personer med nedsatt fysisk, sensorisk eller mental förmåga, eller personer som inte har kunskap om dessa anvisningar. ● Du måste ha ständig och obehindrad uppsikt över arbetsområdet för att identifiera möjliga risker. Använd maskinen endast vid god belysning. ● Se till att maskinen, alla manöverdon och säkerhetsanordningar fungerar korrekt före användning.

Kontrollera lösa låsanordningar. Kontrollera att alla skyddskåpor och handtag är korrekt och säkert monterade. Använd inte maskinen om skicket inte är gott.

● Byt ut utslitna eller skadade delar innan du använder maskinen. ● När man arbetar med maskinen bör man vara klädd i långärmat och långa, grova byxor samt halkfria stövlar. Arbeta aldrig barfota. Bär inte sandaler eller kortbyxor. Undvik löst sittande kläder och kläder med snören eller band. ● Risk för kast om man tappar balansen. Undvik onormal kroppshållning, se till att du står stadigt och håller balansen. ● Håll alltid i maskinen med båda händer. Håll i det främre handtaget med en hand. Håll i det bakre handtaget med den andra handen och manövrera frigöringsknappen och maskinens brytare. ● Använd alltid den medföljande bärselen vid användning av maskinen. Bårselen har ett snabbläs. Bårselen hjälper dig att kontrollera maskinen när den sänks efter beskärning och att hålla maskinens vikt under beskärning. ● Bekanta dig med bårselen och snabbläset före användning av maskinen. Bär inte kläder över bårselen och se till att du hela tiden snabbt kan nå snabbläset. ● Risk för elektriska stötar. Arbeta inte med maskinen inom 10 meter från luftledningar. ● Använd inte maskinen i närheten av pålar, staket, byggnader eller andra orörliga föremål. ● Knivarna på maskinen är vassa. Använd kraftiga skyddshandskar som skyddar mot mekanisk påverkan. Arbeta försiktigt när du monterar eller byter ut delar, när du rengör eller kontrollerar att skruvar inte sitter löst. ● Byt ut utslitna eller skadade delar innan du använder maskinen. ● Stäng omedelbart av maskinen och kontrollera om den är skadad eller identifiera orsaken till eventuella vibrationer om maskinen har tappats, utsatts för en stöt eller vibrerar onormalt. Låt en auktoriserad verkstad reparera maskinen eller byt maskinen om den är skadad. ● Kontrollera före varje användning att stängens och skärverkyttets skaffkoppling är korrekt fäst. ● Kontrollera om det finns människor eller djur bakom den häck eller buske som ska beskäras. ● Stäng av motorn, ta ut batteripaketet och kontrollera att alla rörliga delar har stannat helt:

- Innan du ställer in skärverkyttets arbetsläge.
- Innan du rengör maskinen eller avlägsnar en blockering.
- Innan du lämnar maskinen obebodad.
- Innan du kontrollerar eller underhåller maskinen, eller utför några arbeten på den.

**⚠ FÖRSIKTIGHET** ● Bär ordentligt ögon- och hörselskydd. ● Bär huvudskydd vid arbeten i områden där föremål kan falla ned. ● Risk för personskador om löst sittande klädsel, hår eller smycken fastnar i maskinens rörliga delar. Håll kläder och smycken borta från maskinens rörliga delar. Ha långt hår knutet så att det inte hänger ned i maskinen. ● Kontrollera varje gång innan du använder maskinen att skärverkytten inte kan komma i kontakt med något. ● Använd inte maskinen från en stege eller på instabila underlag. ● Hörselskydd kan göra att du inte hör varningssignaler. Se därför upp för möjliga risker i närheten och i arbetsområdet. ● Buller från maskinen göra att du inte hör allt. Se därför upp för möjliga risker i närheten och i arbetsområdet.

**OBSERVERA** ● För aldrig maskinen genom tätt buskage med våld. Detta kan blockera skärverkytten och göra dem långsammare. Minska arbetshastigheten om skärverkytten blockeras. ● Skär inga kvistar och grenar som är uppenbart för stora för att passa mellan

skärbladen. Använd en hand- eller kvistsåg utan motor för att skära större kvistar och grenar.

## Säker transport och förvaring

**⚠ VARNING** • Stäng av maskinen, låt den svalna och ta bort batteripaketet innan du förvarar eller transporterar maskinen.

**⚠ FÖRSIKTIGHET** • Undvika olyckor och skador genom att sätta dit knivskyddet och ta ut batteriet varje gång maskinen transporteras eller lagras.

- Risk för personskador och skador på maskinen. Skydda maskinen mot rörelser och fall under transport.
- Förvara batteripaketet separat från maskinen av säkerhetsskäl.

**OBSERVERA** • Avlägsna alla främmande föremål från maskinen innan du transporterar eller förvarar den. • Förvara maskinen på en torr och välventilerad plats som barn inte kan komma åt. Håll maskinen borta från korroderande ämnen som trädgårdskemikalier. • Förvara inte maskinen utomhus.

## Säkert underhåll och skötsel

**⚠ VARNING** • Stäng av motorn, ta ut batteripaketet och kontrollera att alla rörliga delar har stannat helt:

- Innan du rengör eller underhåll maskinen.
- Byter tillbehör.
- Risk för personskador på grund av vassa skärverktyg. Var särskilt försiktig när du tar bort eller sätter dit knivskydd, rengör och smörjer in maskinen. • Se till så att maskinen alltid är i driftsäkert skick genom att regelbundet kontrollera att bultar, muttrar och skruvar är tillräckligt åtdragna. • Använd en hård borste efter varje användning för att avlägsna smuts från skärverktygen och applicera en lämplig olja som rostskydd innan du sätter dit knivskyddet igen. Tillverkaren rekommenderar att du använder en sprayolja som rostskydd. Fråga kundtjänst om en lämplig spray. Du kan smörja in skärverktygen på det beskrivna sättet före varje användning.

**⚠ FÖRSIKTIGHET** • Använd endast tillbehör och reservdelar som har godkänts av tillverkaren. Originaltillbehör och originalreservdelar garanterar en säker och störningsfri drift av maskinen.

**OBSERVERA** • Rengör produkten efter varje användning med en mjuk, torr trasa.

**Hänvisning** • Service- och underhållsarbeten får endast utföras av fackpersonal med lämplig utbildning. Vi rekommenderar att du skickar produkten till ett auktoriserat servicecenter för reparation. • Du får endast genomföra de inställningar och reparationer som beskrivs i denna bruksanvisning. Kontakta din auktoriserade kundtjänst för övriga reparationer.

## Kvarstående risker

**⚠ VARNING**

- Även om maskinen används enligt föreskrifterna, kvarstår ändå vissa risker. Följande faror kan uppkomma när man använder maskinen:
- Risk för skador vid kontakt med skärverktygen. Håll skärverktygen borta från kroppen. Använd knivskyddet när maskinen inte används.

- Vibrationer kan orsaka skador. Använd rätt verktyg för varje arbete, använd de avsedda handtagen och begränsa arbetstiden och exponeringstiden.
- Buller kan leda till hörselskador. Använd alltid hörselskydd och begränsa exponeringen.

## Riskreducering

**⚠ FÖRSIKTIGHET**

- Längre användning av verktyget kan leda till vibrationsbaserade cirkulationsstörningar i händerna. En allmäntligg tidslängd för användningen kan inte fastläggas eftersom denna påverkas av många faktorer:
- Personliga anlag för dålig cirkulation (ofta kalla eller domnade fingrar)
- Låg omgivningstemperatur. Bär varma handskar för att skydda händerna.
- Kväv cirkulation på grund av hårt grepp.
- Drift utan pauser är skadligare än drift med inlagda pauser.

Vid regelbunden och oavbruten användning av verktyget samt vid upprepad symtom som domnande och kalla fingrar bör du kontakta läkare.

## Avsedd användning

- Den batteridrivna häcksaxen är endast avsedd för privat bruk.
- Maskinen är endast avsedd till att användas utomhus.
- Av säkerhetsskäl måste maskinen alltid hållas med båda händer.
- Maskinen är avsedd för beskärning av häckar, buskar och liknande växter. Användaren står säkert på marken.
- Maskinen kan förlängas upp till maximalt 2,93 m.
- Maskinen får endast användas i en torr, väl upplyst omgivning.

All annan användning, t.ex. klippning av gräs, sågning av träd och kvistar är inte tillåten.

## Miljöskydd



Förpackningsmaterialen kan återvinnas. Avfallshandla förpackningar på ett miljövänligt sätt.



Elektriska och elektroniska maskiner innehåller ofta värdefulla återvinningsbara material och komponenter såsom engångsbatterier, uppladdningsbara batterier och olja, som vid felaktig användning eller felaktig avfallshantering kan utgöra en potentiell risk för människors hälsa och för miljön. Dessa komponenter är dock nödvändiga för att maskinen ska kunna arbeta korrekt. Maskiner som märkts med denna symbol får inte kastas i hushållssoptorna.

## Information om ämnen (REACH)

Aktuell information om ämnen finns på: [www.kaercher.com/REACH](http://www.kaercher.com/REACH)

## Tillbehör och reservdelar

Använd endast originaltillbehör och originalreservdelar, så att en säker och störningsfri drift av maskinen är garanterad.

Information om tillbehör och reservdelar finns på [www.kaercher.com](http://www.kaercher.com).

## Leveransens omfattning

Maskinens leveransomfattning är avbildad på förpackningen. Kontrollera att innehållet i leveransen är fullständigt. Kontakta din försäljare om något tillbehör saknas eller om det finns transportskador.

## Säkerhetsanordningar

### ⚠ FÖRSIKTIGHET

#### Säkerhetsanordningar som saknas eller har ändrats

Säkerhetsanordningarna är till för att skydda dig.

Ändra eller förbikoppla aldrig säkerhetsanordningar.

#### Frigöringsknapp

Strömbrytarens frigöringsknapp på det bakre handtaget säkerställer att manövreringen sker med båda händerna. Frigöringsknappen blockerar maskinens strömbrytare, vilket förhindrar en okontrollerad drift av häcksaxen.

#### Knivskydd

Knivskyddet är en viktig del av häcksaxens säkerhetsanordningar. Skadade knivskydd får inte användas och måste genast bytas ut.

## Symboler på maskinen

	Allmän varningssymbol
	Läs bruksanvisningen och all säkerhetsinformation före idrifttagning.
	Använd lämpliga huvud-, ögon- och hörselskydd när du arbetar med maskinen.
	Använd skyddsskor med halkskydd när du arbetar med maskinen.
	Använd glidsäkra och slitstarka handskar när du arbetar med maskinen.
	Utsätt inte maskinen för regn eller väta.
	Dra: Snabbblås
	Risk för personskador. Rör inte visa vassa skärverktyg.
	Elektrisk fara. Håll ett avstånd på minst 10 m till luftledningarna när du arbetar med maskinen.
	Risk på grund av föremål som slungas iväg. Se till att åskådare, särskilt barn och husdjur, håller sig på ett avstånd om minst 15 m från arbetsområdet.
	Den garanterade ljudtrycksnivån på etiketten är 95 dB.

## Beskrivning av maskinen

I den här bruksanvisningen beskrivs den maximala utrustningen. Leveransens omfattning varierar beroende på modell (se förpackning).

**Bild, se grafiksidor**

**Bild A**

- ① Maskinens strömbrytare
- ② Strömbrytarens frigöringsknapp
- ③ Övre skaft
- ④ Svängknapp
- ⑤ Skärblad
- ⑥ Vridmanschett
- ⑦ Förlängningsinsats
- ⑧ Ögla för bärsele
- ⑨ Nedre skaft
- ⑩ Batteripaketets frigöringsknapp
- ⑪ Typskylt
- ⑫ Bärsele
- ⑬ Knivskydd
- ⑭ Skärgodssopare
- ⑮ \*Snabbladdare Battery Power 18V
- ⑯ \*Batteripaket Battery Power 18 V

\* tillval

#### Batteripaket

Apparaten kan drivas med ett 18 V Kärcher Battery Power batteripaket.

## Idrifttagning

### ⚠ VARNING

#### Okontrollerad start

Livsfara genom skärskador

Ta ut batteriet ur maskinen vid alla förberedande åtgärder.

#### Montera förlängningsinsatsen

Vid behov kan maskinen förlängas med den medföljande förlängningsinsatsen.

**Bild B**

### OBSERVERA

#### Smuts vid kopplingspunkterna

Skador på maskinen om smuts tränger in mellan kopplingspunkterna på förlängningsinsatsen och maskinen vid monteringen.

Kontrollera om kopplingspunkterna är smutsiga och ta bort smuts före montering.

Placera alltid demonterade kopplingsdelar på ett rent underlag.

1. Vrid vridmanschettens på det nedre skaftet till vänster för att demontera.
2. Sätt i förlängningsinsatsen och vrid vridmanschettens åt höger för att montera.
3. Sätt i det övre skaftet i förlängningsinsatsen och vrid vridmanschettens åt höger för att montera.

## Montera uppsamlaren

1. Montera skärgodssoparen.  
**Bild C**

## Haka i bärselen

Bärselen underlättar att sänka maskinen på ett kontrollerat sätt efter beskärning och att fånga maskinens vikt under användning.

### Bild D

1. Haka fast bärselen i öglorna på handtaget och skaf-tet. Lagg bärselen över en axel. Se till att bärselen kan lossas snabbt i händelse av fara.

## Sätta in batteri

## OBSERVERA

### Smutsiga kontakter

Skador på apparat och batteri

Kontrollera att batterifästet och kontakterna är fria från smuts innan du sätter i dem. Rengör dem vid behov.

### Bild E

1. Skjut in batteriet i fästet tills du hör att det hakar i.

## Manövrering

Förstagångsanvändare rekommenderas att före arbetet med häcksaxen instrueras av en erfaren person och öva på hantering och teknik.

## Justera vridhuvudet

Vinkeln mellan skaft/förlängningsinsats och häcksax kan anpassas till arbetsförhållandena.

### Bild F

## ⚠ FÖRSIKTIGHET

### Vass skärkniv

Skärskador

Använd alltid skyddshandskar när du arbetar på skärkniven.

1. Montera knivskyddet.

### Bild G

2. Håll skaft/förlängningsinsats parallellt med marken.
3. Tryck på vridknappen med en hand.

### Bild H

## ⚠ VARNING

### Skärskador vid kontakt med den vassa kniven

Flytta aldrig skärkniven för hand.

4. Flytta skaftet/förlängningsinsatsen med den andra handen tills önskad vinkel är inställd.
5. Släpp vridknappen.

## Slå på maskinen

1. Tryck på strömbrytarens frigöringsknapp.

### Bild I

2. Tryck på strömbrytaren. Maskinen startar.
3. Släpp strömbrytaren. Maskinen stannar.

## Manövrering

## ⚠ FÖRSIKTIGHET

### Risk för personskador på grund av vassa knivar

Använd skyddsglasögon och skyddshandskar vid alla arbeten på maskinen.

## ⚠ VARNING

### Risk för personskador på grund av maskinens okontrollerade rörelser

Håll alltid i maskinen med båda händer.

Använd alltid bärselen.

1. Rensa skärgodset från eventuella främmande föremål som papper, folie eller trådar.
2. Ta bort knivskyddet.

### Bild J

3. Slå på maskinen, se kapitel *Slå på maskinen*.
4. Beskrä häcken.

### Bild K

## Ta ut batteripaketet

## Hänvisning

Vid längre arbetsuppehåll måste batteripaketet tas ut ur maskinen och skyddas mot obehörig användning.

1. Tryck på batteripaketets frigöringsknapp för att låsa upp batteripaketet.

### Bild L

2. Ta ut batteripaketet ur apparaten.

## Avsluta driften

1. Ta ut batteripaketet ur apparaten (se kapitel *Ta ut batteripaketet*).
2. Rengör maskinen (se kapitel *Rengöring av maskinen*).

## Transport

## ⚠ FÖRSIKTIGHET

### Bristande hänsyn till vikt

Risk för personskador och materialskador

Ta hänsyn till maskinens vikt vid transport.

## ⚠ FÖRSIKTIGHET

### Okontrollerad start

Skärskador

Ta ut batteriet ur ut batteriet ur maskinen före transport.

Transportera häcksaxen endast med knivskyddet på plats.

1. Ta bort batteripaketet, se kapitlet *Ta ut batteripaketet*.
2. Montera knivskyddet.

### Bild G

3. Demontera vid behov förlängningsinsatsen.

### Bild M

- a Vrid den övre vridmanschetten åt vänster.
- b Ta bort förlängningsinsatsen från det övre skaftet.
- c Vrid den nedre vridmanschetten åt vänster.
- d Ta bort förlängningsinsatsen från det nedre skaftet.

## Förvaring

## OBSERVERA

### Fuktiga miljöer

Korrosion

Förvara maskinen endast inomhus.

## ⚠ FÖRSIKTIGHET

### Bristande hänsyn till vikt

Risk för personskador och materialskador

Ta hänsyn till maskinens vikt vid förvaring.

## ⚠ FÖRSIKTIGHET

### Okontrollerad start

Skärskador

Ta ut batteriet ur ut batteriet ur maskinen före transport.

Förvara häcksaxen endast med knivskyddet på plats.

Rengör alltid maskinen när den ska förvaras (se kapitel *Rengöring av maskinen*).

1. Ta bort batteripaketet, se kapitlet *Ta ut batteripaketet*.
2. Montera knivskyddet.  
**Bild G**
3. Demontera vid behov förlängningsinsatsen.  
**Bild M**
  - a Vrid den övre vridmanschetten åt vänster.
  - b Ta bort förlängningsinsatsen från det övre skaffet.
  - c Vrid den nedre vridmanschetten åt vänster.
  - d Ta bort förlängningsinsatsen från det nedre skaffet.
4. Förvara maskinen på en torr och välventilerad plats. Se till att maskinen inte kommer i kontakt med korrosiva ämnen som trädgårdskemikalier och lösalt.

## Skötsel och underhåll

### ⚠ FÖRSIKTIGHET

#### **Okontrollerad start**

#### *Skärskador*

*Ta alltid ut batteriet ur maskinen innan du utför arbete på den.*

### ⚠ FÖRSIKTIGHET

#### **Risk för personskador på grund av vassa knivar**

*Använd skyddsglasögon och skyddshandskar vid alla arbeten på maskinen.*

## Rengöring av maskinen

### OBSERVERA

#### **Felaktig rengöring**

*Skador på maskinen*

*Torka av maskinen med en fuktig trasa.*

*Använd inte lösningsmedelhaltiga rengöringsmedel.*

*Sänk aldrig ner maskinen i vatten.*

*Rengör inte apparaten med slang- eller högtrycksvattenstråle.*

#### **Bild N**

1. Låt maskinen svalna.

2. Avlägsna växtrester och smuts från kniven och motorhuset med en borste.
3. Rengör maskinens ventilationsöppning med en borste.

## Kontrollera knivens förskruvning

### ⚠ FÖRSIKTIGHET

#### **Lössad förskruvning**

*Skärskador på grund av okontrollerad rörelser hos kniven*

*Kontrollera med jämna mellanrum att knivarnas skruvar sitter ordentligt.*

#### **Bild O**

1. Kontrollera att skruvarna/muttrarna sitter ordentligt.
2. Dra åt lösa skruvar/muttrar.

## Insmörjning av knivbladen

För att upprätthålla knivkvaliteten måste knivbladen smörjas efter varje användning.

### **Hänvisning**

*Du får ett mycket gott resultat om du använder tunnflytande maskinolja eller sprayolja.*

#### **Bild P**

1. Lägg maskinen på ett jämnt underlag.
2. Applicera oljan på ovasidan av knivbladen.

## Slipning av knivbladen

### **Hänvisning**

*Slipa bort så lite material som möjligt och iaktta kuggarnas ursprungliga vinkel.*

### ⚠ FÖRSIKTIGHET

#### **Vassa knivar**

*Skärskador*

*Bär lämpliga skyddshandskar när du slipar knivbladen.*

1. Spänn fast kniven i ett skruvstöd.
2. Slipa den friliggande sidan av kuggarna med en fil.
3. Skjut kniven försiktigt för hand tills de oslipade kuggarna blir åtkomliga.
4. Slipa den friliggande sidan av alla kuggar med en fil.

## Hjälp vid störningar

Störningar har ofta enkla orsaker, som du kan åtgärda på egen hand med hjälp av översikten nedan. I tveksamma fall eller vid störningar som inte anges här, kontakta auktoriserad kundtjänst.

Med stigande ålder kommer batteripaketets kapacitet att reduceras även vid bra hantering och full drifttid kommer då inte längre att uppnås vid full laddning. Detta är inte ett fel.

Fel	Orsak	Åtgärd
<b>Maskinen startar inte</b>	Batteripaketet är felaktigt insatt.	● Skjut in batteripaketet i fästet tills du hör att det hakar i.
	Batteripaket är tomt.	● Ladda upp batteripaketet.
	Batteripaketet är defekt.	● Byt ut batteripaketet.
<b>Maskinen stannar under drift</b>	Kniven är blockerad med skärgods.	● Avlägsna skärgods från kniven.
	Batteriet är överhettat	● Avbryt arbetet och vänta tills batteritemperaturen ligger inom normalområdet igen.
	Motorn är överhettad	● Avbryt arbetet och låt motorn svalna.
<b>Problem vid montering av förlängningsinsatsen</b>	Smutsiga kopplingspunkter	● Rengör ändarna på förlängningsinsatsen och maskinens skaft och ta bort vidhäftande smuts. ● Placera alltid maskinen och förlängningsinsatsen på ett rent underlag.

## Garanti

I respektive land gäller de garantivillkor som publicerats av våra auktoriserade distributörer. Eventuella fel på maskinen repareras utan kostnad inom garantifristen, under förutsättning att det orsakats av ett material- eller

tillverkningsfel. I frågor som gäller garantin ska du vända dig med kvitto till inköpsstället eller närmaste, auktoriserad kundtjänst.  
(Se baksidan för adress)

## Tekniska data

PHG 18-45 Battery		
<b>Effektdata maskin</b>		
Märkspänning	V	18
Tomgångsvarvtal	/min	1350
Skärlängd	cm	45
Tandavstånd	mm	18
Arbetsområde (max.)	m	2,9

### Vibrationsnivå enligt EN ISO 10517:2019

Hand-arm-vibrationsvärde för främre handtag	m/s <sup>2</sup>	1,5
Hand-arm-vibrationsvärde för bakre handtag	m/s <sup>2</sup>	1,4
Osäkerhet	m/s <sup>2</sup>	1,5

### Ljudeffektnivå enligt EN ISO 10517:2019

Ljudtrycksnivå L <sub>pA</sub>	dB(A)	84,2
Osäkerhet K <sub>pA</sub>	dB(A)	3,0
Ljudeffektsnivå L <sub>WA</sub>	dB(A)	93,5
Osäkerhet K <sub>WA</sub>	dB(A)	1,4

### Mått och vikter

Längd x bredd x höjd	mm	2967 x 122 x 250
Vikt (utan batteripaket)	kg	4,3

Med förbehåll för tekniska ändringar.

### Vibrationsvärde

## ⚠ VARNING

Det angivna vibrationsvärdet mäts med en standard-mätmetod och får användas för jämförelse av maskinerna.

Det angivna vibrationsvärdet får användas i en preliminär bedömning av belastningen.

Beroende på hur maskinen används kan vibrationerna under den aktuella användningen av maskinen avvika från totalvärdet.

## EU-försäkran om överensstämmelse

Härmed förklarar vi att nedan angiven maskin genom sin utformning och konstruktionstyp samt i det utförande som marknadsförs av oss uppfyller gällande grundläggande säkerhets- och hälsokrav i EU-direktivet. Denna försäkran upphör att gälla om maskinen ändras utan att detta har godkänts av oss.

Produkt: Batteridrivnen häcksax med förlängning  
Typ: 1.444-210.0

### Gällande EU-direktiv

2006/42/EG (+2009/127/EG)

2014/30/EU

2000/14/EG (+2005/88/EG)

2011/65/EU

### Tillämpade harmoniserade standarder

EN 60745-1:2009+A11:2010

EN ISO 10517:2019

EN 55014-1: 2017

EN 55014-2: 2015

EN 50581: 2012

### Tillämpad konformitetsbedömningsprocedur

2000/14/EG och ändrat genom 2005/88/EG: Bilaga V

### Ljudeffektsnivå dB(A)

Uppmätt:93,5

Garanterad:95

Undertecknande agerar på uppdrag av och med styrelsens godkännande.



H. Jenner

Chairman of the Board of Management



S. Reiser

Director Regulatory Affairs & Certification

Dokumentationsbefullmäktigad: S. Reiser

Alfred Kärcher SE & Co. KG

Alfred-Kärcher-Str. 28 - 40

D-71364 Winnenden (Germany)

Tfn: +49 7195 14-0

Fax: +49 7195 14-2212

Winnenden, 2018/10/01

## Sisältö

Yleisiä ohjeita .....	80
Turvallisuusohjeet .....	80
Määräystenmukainen käyttö .....	83
Ympäristönsuojelu .....	83
Lisävarusteet ja varaosat .....	84
Toimituksen sisältö .....	84
Turvalaitteet .....	84
Laitteessa olevat symbolit .....	84
Laittekuvaus .....	84
Käyttöönotto .....	84
Käyttö .....	85
Kuljetus .....	85
Varastointi .....	86
Hoito ja huolto .....	86
Ohjeet häiriötilanteissa .....	86
Takuu .....	87
Tekniset tiedot .....	87
EU-vaatimustenmukaisuusvakuutus .....	87

## Yleisiä ohjeita



Lue ennen laitteen ensimmäistä käyttöä nämä turvallisuusohjeet, tämä alkuperäinen käyttöohje, akun mukana toimitettavat turvallisuusohjeet ja akun/yleislaturin mukana toimitettava alkupe-  
räinen käyttöohje. Menettele niiden mukaisesti. Säilytä ohjeet myöhemmä käyttöä tai laitteen seuraavaa omistajaa varten.

Käyttöohjeen ohjeiden lisäksi sinun on noudatettava lakimääräisiä yleisiä turvallisuus- ja tapaturmantorjuntamääräyksiä.

## Turvallisuusohjeet

### Vaarallisuusasteet

## ⚠ VAARA

- **Huomautus välittömästi uhkaavasta vaarasta, joka voi aiheuttaa vakavan ruumiinvamman tai johtaa kuolemaan.**

## ⚠ VAROITUS

- Huomautus mahdollisesta vaarallisesta tilanteesta, joka voi aiheuttaa vakavan ruumiinvamman tai voi johtaa kuolemaan.

## ⚠ VARO

- Huomautus mahdollisesta vaarallisesta tilanteesta, joka voi aiheuttaa vähäisiä vammoja.

## HUOMIO

- Huomautus mahdollisesta vaarallisesta tilanteesta, joka voi aiheuttaa aineellisia vahinkoja.

### Sähkötyökalujen yleiset turvallisuusohjeet

## ⚠ VAROITUS

- **Lue kaikki turvallisuus- ja käyttöohjeet.**

Turvallisuus- ja käyttöohjeiden noudattamatta jättäminen saattaa johtaa sähköiskun ja/tai vakaviin loukkaantumisiin. **Säilytä kaikki turvallisuus- ja käyttöohjeet myöhempää käyttöä varten.**

Turvallisuusohjeissa käytetty käsite "sähkötyökalu" tarkoittaa verkkokäyttöisiä sähkötyökaluja (joissa on verkkojohto) ja akkukäyttöisiä sähkötyökaluja (joissa ei ole verkkojohtoa).

### 1 Työpaikan turvallisuus

- a **Pidä työskentelyalue siistinä ja hyvin valaistuna.** Työpaikan epäjärjestys ja valaisemattomat työalueet voivat johtaa tapaturmiin.
- b **Älä käytä sähkötyökalua räjähdysalttiissa ympäristössä, jossa on syttyviä nesteitä, kaasuja tai pölyä.** Sähkötyökalut synnyttävät kipinöitä, jotka saattavat sytyttää pölyn tai höyryt.
- c **Pidä lapset ja sivulliset loitolla sähkötyökalua käyttäessäsi.** Voit menettää sähkötyökalun hallinnan huomiosi suuntautuessa muualle.

### 2 Sähköturvallisuus

- a **Sähkötyökalun pistokkeen pitää sopia pistorasiaan.** Pistoketta ei saa muuttaa millään tavalla. Älä käytä pistorasia-adaptereita suojamaadoitettujen sähkötyökalujen yhteydessä. Alkuperäisessä kunnossa olevat pistokkeet ja sopivat pistorasiat vähentävät sähköiskun vaaraa.
- b **Vältä koskettamasta sähköä johtaviin pintoihin, kuten putkiin, pattereihin, liesiin ja jääkaappeihin.** Sähköiskun vaara kasvaa, jos kehosi on maadoitettu.
- c **Älä altista sähkötyökaluja sateelle tai kosteudelle.** Veden tunkeutuminen sähkötyökalun sisään lisää sähköiskun vaaraa.
- d **Älä kanna tai ripusta sähkötyökalua verkkojohdosta äläkä vedä pistoketta irti pistorasiasta johdosta vetämällä.** Pidä johto loitolla kuumuudesta, öljystä, terävistä reunoista ja liikkuvista osista. Vahingoittuneet tai toisiinsa kietoutuneet johdot lisäävät sähköiskun vaaraa.
- e **Kun käytät sähkötyökalua ulkona, käytä ainaoastaan ulkokäyttöön soveltuvaa jatkojohdtoa.** Ulkokäyttöön soveltuvan jatkojohdon käyttö pienentää sähköiskun vaaraa.
- f **Jos sähkötyökalua on välttämätöntä käyttää kosteassa ympäristössä, käytä vikavirtasuojakytkintä.** Vikavirtasuojakytkimen käyttö pienentää sähköiskun vaaraa.

### 3 Henkilöturvallisuus

- a **Ole valpas, kiinnitä huomiota työskentelyysi ja noudata tervettä järkee sähkötyökalua käyttäessäsi.** Älä käytä sähkötyökalua, jos olet väsynyt tai huumeiden, alkoholin tai lääkkeiden vaikutuksen alaisena. Sähkötyökalua käytettäessä hetkellinenkin varomattomuus saattaa aiheuttaa vakavia vammoja.
  - b **Käytä henkilökohtaisia suojavarusteita ja aina suojalaseja.** Henkilökohtaiset suojavarusteet, kuten hengityssuojain, luistamattomat turvajalkineet, kypärä ja kuulosuojaimet, pienentävät oikein käytettyinä loukkaantumisriskiä sähkötyökalun käyttötilanteesta riippuen.
  - c **Varo tahatonta käynnistämistä.** Varmista, että sähkötyökalu on kytketty pois päältä, ennen kuin liität sen verkkovirtaan ja/tai liität siihen akun, otat sen käteesi tai kannat sitä. Jos kannat sähkötyökalua sormi käyttökytkimellä tai liität pistokkeen pistorasiaan käyttökytkimen ollessa käyntiasennossa, altistat itsesi onnettomuuksille.
  - d **Poista kaikki säätötyökalu ja ruuvitaltat, ennen kuin käynnistät sähkötyökalun.** Työkalu tai avain, joka sijaitsee sähkötyökalun pyörittävässä osassa, saattaa johtaa loukkaantumiseen.
  - e **Vältä vaikeita työskentelyasentoja.** Varmista aina tukeva seisoma-asento ja tasapaino. Sitä voit paremmin hallita sähkötyökalua odottamattomissa tilanteissa.
  - f **Käytä työohsi soveltuvia vaatteita.** Älä käytä löysiä työvaatteita tai koruja. Pidä hiukset, vaatteet ja käsieneet loitolla liikkuvista osista. Vältä vaatteet, käsieneet, korut ja pitkät hiukset voivat takertua liikkuviin osiin.
  - g **Jos pölynpoisto- ja keräilylaitteita voidaan asentaa, sinun on tarkastettava, että ne on liitetty oikein ja että niitä käytetään oikealla tavalla.** Pölynpoistovarustuksen käyttö vähentää pölyn aiheuttamia vaaroja.
- ### 4 Sähkötyökalun käyttö ja käsittely
- a **Älä ylikuormita laitetta.** Käytä kyseiseen työhön tarkoitettua sähkötyökalua. Sopivaa sähkötyökalua käyttäen työskentelet paremmin ja varmemmin tehoalueella, jolle sähkötyökalu on tarkoitettu.
  - b **Älä käytä sähkötyökalua, jonka käyttökytkin ei toimi.** Sähkötyökalu, jota ei enää voida käynnistää tai pysäyttää käyttökytkimellä, on vaarallinen, ja se täytyy korjata.
  - c **Irrota pistoke pistorasiasta ja/tai irrota akku ennen kuin muutat laiteasetuksia tai vaihdat lisävarusteita ja kun lopetat työkalun käyttämisen.** Tämä turvatoimenpide estää sähkötyökalun tahattoman käynnistymisen.
  - d **Säilytä sähkötyökalut poissa lasten ulottuvilta, kun niitä ei käytetä.** Älä anna toisten henkilöiden käyttää sähkötyökalua, elleivät he ole perehtyneet sen käyttöön ja lukeneet käyttöohjeita. Sähkötyökalut ovat vaarallisia, jos niitä käyttävät kokemattomat henkilöt.
  - e **Hoida sähkötyökalujasi huolella.** Tarkasta, että liikkuvat osat toimivat moitteettomasti eivätkä ole puristuksissa, ja tarkasta myös, ettei sähkötyökalussa ole murtuneita tai vaurioituneita osia, jotka saattaisivat haitata sen toimintaa. Korjauta vaurioituneet osat ennen työkalun käyttämistä. Usein loukkaantumisten ja tapaturmien syynä on sähkötyökalujen laiminlyöty huolto.

- f **Pidä terät terävinä ja puhtaina.** Huolella hoide-  
tut terät, joiden leikkausreunat ovat teräviä, eivät  
jumitu herkästi, ja niillä työnteko on kevyempää.
- g **Käytä sähkötyökalua, lisävarusteita ja tarvike-  
kaita, teriä jne. niiden käyttöohjeiden mukai-  
sesti. Ota tällöin työolosuhteet ja suoritettava  
työtehtävä huomioon.** Sähkötyökalun käyttö  
muuhun kuin sille tarkoitettuun käyttöön saattaa  
johtaa vaarallisiin tilanteisiin.
- 5 **Akun käyttö ja hoito**
- a **Lataa akku vain valmistajan hyväksymien la-  
tauslaitteiden kanssa.** Kyseiselle akulle sovel-  
tumatonta latauslaitteita voivat aiheuttaa  
tulipalon.
- b **Käytä laitetta vain soveltuvalle akulle.** Muun  
akun käyttäminen voi aiheuttaa loukkaantumisia  
tai tulipaloja.
- c **Kun et käytä akkua, pidä se poissa paperiliit-  
timien, kolikoiden, avaimien, nauhojen, ruu-  
vien tai muiden pienten metalliesineiden  
lähettyviltä, sillä ne voivat aiheuttaa oikosu-  
lun.** Oikosulku voi aiheuttaa tulipalon tai räjä-  
hdyksen.
- d **Akusta voi tietyissä olosuhteissa vuotaa nestettä.  
Vältä joutumista kosketuksiin sen kans-  
sa. Jos joudut kosketuksiin nesteen kanssa,  
huuhdo se huolellisesti vedellä. Jos nestettä  
joutuu silmiin, ota välittömästi yhteyttä lääkäriin.  
Akkuneste voi aiheuttaa ihottumaa ja ihon  
polttelua.**
- 6 **Huolto**
- a **Anna koulutettujen ammattihenkilöiden kor-  
jata sähkötyökalusi ja hyväksy korjauksiin  
vain alkuperäisiä varaosia. Siten varmistat, että  
sähkötyökalu säilyy turvallisena.**

### Pensasleikkureiden turvallisuusohjeet

- **Pidä kaikki kehon osat kaukana leikkuuterästä.**  
Älä yritä poistaa leikattavaa ainesta tai pitää kiinni  
leikattavasta materiaalista, kun terä on käyn-  
nissä. Poista juuttunut leikattava aines vain, kun  
laite on kytketty pois päältä. Pensasleikkuria käytettäessä  
harkitse tarkasti turvallisuusohjeita. Käytettäessä  
harkitse huolellisesti varomattomuus saattaa aiheuttaa  
vakavia vammoja.
- **Kanna pensasleikkuria kahvasta, kun terä on  
seisonnassa. Asenna aina suojus, kun kuljetat  
tai säilytät pensasleikkuria. Laitteen huolellinen  
käsittely pienentää terän aiheuttamaa loukkaantumis-  
vaaraa.**
- **Tartu vain sähkötyökalujen eristettyihin tarttu-  
mapintoihin, sillä leikkuuterä voi joutua kosketuksiin  
näkyvämmätöissä olevien virtajohtojen kanssa.** Jos  
leikkuuterä joutuu kosketuksiin jännitteisen johdon  
kanssa, jännite voi johtua metallisiin laiteosiin ja  
aiheuttaa sähköiskun.
- **Pysy käytön aikana etäällä työskentelyalueella  
olevista johdoista ja kaapeleista.** Käytön aikana  
leikkuuterä saattaa koskea johtoihin ja kaapeleihin  
ja katkaista ne.

### Lisäturvaohteita

**VAARA** ● Vakavia vammoja, jos leikkuusterä  
sinkoaa esineitä tai jos johto tai naru jää kiinni leikkaus-  
laitteeseen. Tutki huolellisesti ennen laitteen käyttöä,  
onko työalueella esineitä, kuten kiviä, oksia, metallinpa-  
loja, johtoja, luita tai leluja, ja poista ne alueelta. ● Älä  
koskaan käytä laitetta, jos 15 metrin säteellä on ihmisiä,  
erityisesti lapsia tai eläimiä, koska vaarana on, että leik-

kausterä sinkoaa esineitä. ● Laitteeseen ei saa tehdä  
mitään muutoksia. ● Huolimaton työskentely voi ai-  
heuttaa vakavia vammoja. Älä käytä laitetta huumeiden,  
alkoholin tai lääkkeiden vaikutuksen alaisena tai kun  
olet väsymyt.

**VAROITUS** ● Tätä laitetta eivät saa käyttää  
henkilöt, joiden ruumiilliset, aistimelliset tai henkiset ky-  
vyt ovat rajoittuneita, eivätkä henkilöt, jotka eivät ole pe-  
rehtyneet näihin ohjeisiin. ● Näkyvyys  
työskentelyalueelle täytyy olla esteetön, jotta voit havai-  
ta mahdolliset vaarat. Käytä laitetta vain hyvässä valais-  
tuksessa. ● Varmista ennen käyttöä, että laite, kaikki  
säätimet ja turvalaitteet toimivat kunnolla. Tarkista, et-  
teivät sulkimet ole löysällä, ja varmista, että kaikki suo-  
jakannet ja kahvat ovat kunnolla ja varmasti kiinni. Älä  
käytä laitetta, mikäli se ei ole moitteettomassa kunnos-  
sa. ● Vaihda loppuun kuluneet tai vaurioituneet osat,  
ennen kuin otat laitteen käyttöön. ● Kun työskentelet  
tällä laitteella, käytä pitkiä, vahvoja housuja, pitkähihai-  
sia vaatteita sekä saappaita, joissa on hyvä pito. Älä  
työskentele paljain jaloin. Älä käytä sandaaleja tai lyhyt-  
tä housuja. Vältä väljiä vaatteita sekä vaatteita, joissa  
on nyörejä ja nauhoja. ● Takaiskun vaara tasapainon  
menetyksen vuoksi. Vältä epänormaalia asentoa. Pidä  
huoli siitä, että seisot tukevasti ja pysyt tasapainossa.  
● Pidä laitteesta aina kaksin käsin kiinni. Pidä etukah-  
vasta kiinni yhdellä kädellä. Pidä takakahvasta kiinni se-  
kä käytä vapautuspainiketta ja laitekytkintä toisella  
kädellä. ● Laitetta käytettäessä on käytettävä mukana  
toimitettua kantohihnaa. Kantohihna on varustettu pika-  
kiinnityksellä. Kantohihna auttaa hallitsemaan laitetta,  
kun se lasketaan alas leikkaamisen jälkeen, sekä pitää  
määrän laitteen painon leikkaamisen aikana. ● Tutustu  
kantohihnaan ja pikakiinnitykseen ennen laitteen käyt-  
töä. Älä käytä vaatteita valjaiden päällä äläkä estä kos-  
kaan muutoin pikakiinnittimen käyttöä. ● Sähköiskun  
vaara. Säilytä laitteen kanssa työskenneltäessä 10 met-  
rin etäisyys ilmajohdoin. ● Älä käytä laitetta pylväi-  
den, aitojen, rakennusten tai muiden liikkumattomien  
esineiden läheisyydessä. ● Laitteen terät ovat teräviä.  
Käytä luja suojakäsineitä ja työskentele varovasti, kun  
asennat, vaihdat tai puhdistat osia tai tarkastat ruuvien  
kiinnityksen. ● Vaihda loppuun kuluneet tai vaurioituneet  
osat, ennen kuin otat laitteen käyttöön. ● Pysäytä  
laite välittömästi ja tarkista se vaurioiden varalta tai tun-  
nista tärinän syy, jos yksikkö on pudonnut, saanut iskun  
tai tärisee epänormaalisti. Anna valtuutetun huollon kor-  
jata vauriot tai vaihtaa laite. ● Tarkista ennen jokaista  
käyttöä, että tangon varsililitäntä ja terä on kiinnitetty  
kunnolla. ● Ennen kuin leikkaat pensasaitaa tai pensa-  
sta, tarkista, ettei sen takana tai sisällä ole ihmisiä tai  
eläimiä. ● Sammuta moottori, poista akku ja varmista  
siitä, että kaikki liikkuvat osat ovat pysähtyneet kokoa-  
naan:

- ennen kuin säädät leikkuutyökalun työasentoa.
- ennen kuin puhdistat laitteen tai poistat tukkeuman.
- ennen kuin jätät laitteen ilman valvontaa.
- ennen kuin tarkistat tai huollat laitteen tai työskente-  
let laitteen parissa.

**VARO** ● Käytä suojalaseja ja kuulosuojaimia.  
● Suojaa pää työskennellessäsi paikoissa, joissa esiin-  
tyy putoavien esineiden vaara. ● Laitteen liikkuviin  
osiin koskevat löysät vaatteet, hiukset tai korut aiheutta-  
vat loukkaantumisvaaran. Pidä vaatteet ja korut erillään  
koneen liikkuvista osista. Sido pitkät hiukset kiinni.  
● Varmista ennen laitteen käyttämistä, että terät ei-



vät osu mihinkään. ● Älä käytä laitetta tikkailla tai epävakkailla pohjilla. ● Kuulosuojaimet voivat rajoittaa varoitusaänten kuulemistä. Kiinnitä siksi huomiota lähistön ja työskentelyalueen mahdollisiin vaaroihin. ● Laitteesta tuleva melu voi rajoittaa kuulokykyäsi. Tarkkaile siksi lähelläsi ja työalueella mahdollisesti ilmeviä vaaroja.

**HUOMIO** ● Älä ohjaa laitetta tiiviiden pensaiden läpi voimaa käyttäen. Silloin terät voivat juuttua ja hidastua. Hidasta työskentelynopeutta, jos terät juuttuvat. ● Älä leikkaa oksia, jotka ovat selvästi liian suuria huutukseen terien väliin. Katkaise suuret oksat käsiasahalla tai oksasahalla, jossa ei ole moottoria.

### Turvallinen kuljetus ja varastointi

**VAROITUS** ● Kytke laite pois päältä, anna sen jäähtyä ja irrota akku ennen laitteen varastointia tai kuljetusta.

**VARO** ● Onnettomuuksien ja loukkaantumisten estämiseksi laitetta saa kuljettaa ja varastoida vain, kun teräsuoja on asennettu ja akku irrotettu. ● Loukkaantumisen ja laitevaurioiden vaara. Varmista laite kuljetuksen ajaksi, jotta se ei liiku tai putoa. ● Säilytä akkupaketti erillään laitteesta turvallisuuden vuoksi.

**HUOMIO** ● Poista laitteesta kaikki vieraat aineet ennen kuljetusta ja varastointia. ● Säilytä laitetta kuivassa ja hyvin tuuletuvassa paikassa lasten ulottumattomissa. Pidä laite erillään syövyttävistä aineista, kuten puutarhakemikaaleista. ● Älä säilytä laitetta ulkoalueella.

### Turvallinen huolto ja hoito

**VAROITUS** ● Kytke moottori pois päältä, irrota akku ja varmista, että kaikki liikkuvat osat ovat pysähtyneet kokonaan:

- ennen kuin puhdistat tai huollat laitteen.
- ennen kuin vaihdat varaosia.
- Terävien terien aiheuttama loukkaantumisvaara.

Noudata erityistä huolellisuutta teräsuojan asettamisen ja irrottamisen sekä laitteen puhdistuksen ja öljyämisajan aikana. ● Varmista, että laite on turvallinen, tarkistamalla säännöllisesti pulttien, mutterien ja ruuvien kunnollinen kiinnitys. ● Poista lika teristä kovalla harjalla jokaisen käyttökerran jälkeen ja käytä soveltuvaa öljyä ruostesuojaukseen ennen kuin asetat teräsuojan takaisin paikalleen. Valmistaja suosittelee käyttämään ruostesuojauksessa ja öljyamisessä suihketta. Asiakaspalvelusta saat tietoa soveltuvista suihkeista. Voit öljytä terät ennen jokaista käyttökertaa kuvattulla tavalla.

**VARO** ● Käytä vain valmistajan hyväksymiä lisävarusteita ja varaosia. Alkuperäiset lisävarusteet ja varaosat varmistavat laitteen turvallisen ja häiriöttömän käytön.

**HUOMIO** ● Puhdista tuote jokaisen käyttökerran jälkeen pehmeällä, kuivalla liinalla.

**Huomautus** ● Huoltotöitä saavat tehdä vain pätevät ja erityiskoulutuksen saaneet ammattihenkilöt. Suosittelemme lähettämään tuotteen korjattavaksi valtuutettuun huoltokeskukseen. ● Saat toteuttaa vain tässä käyttöohjeessa kuvatut säädöt ja korjaukset. Ota yhteyttä valtuutettuun asiakaspalveluun muihin korjauksiin liittyvissä asioissa.

### Jäännösriskit

#### VAROITUS

- Vaikka laitetta käytetään ohjeenmukaisella tavalla, jää silti tietytyä jäännösriskkejä. Laitteen käytön aikana voi esiintyä seuraavia vaaroja:
- Teriin osuminen voi aiheuttaa vammoja. Pidä terät kaukana kehosta. Käytä teräsuojaa, kun et leikkaa.
- Tärinä voi aiheuttaa loukkaantumisia. Käytä jokaiseen työhön oikeaa työkalua ja määrättyjä oteita ja rajoita työaikaa ja altistumista.
- Melu voi johtaa kuulovaurioihin. Käytä kuulosuojaimia ja rajoita kuormitusta.

### Riskien pienentäminen

#### VARO

- Laitteen pitkäaikaisessa käytössä voi käsissä syntyä tärinän aiheuttamia verenkiertohäiriöitä. Yleispätevää kestoa laitteen käytölle ei voida määrittää, koska se riippuu monista tekijöistä:
  - Henkilökohtainen taipumus heikentyneeseen verenkiertoon (usein kylmät sormet, sormien kihelmöinti)
  - Alhainen ympäristön lämpötila. Käytä käsiesi suoja-na lämpimiä käsineitä.
  - Lujan tarttumisen estämä verenkierto.
  - Keskeytymätön käyttö on vahingollisempaa kuin taukojen keskeyttämä käyttö.
- Jos käytät laitetta säännöllisesti, pitkäaikaisesti ja siinulla ilmenee toistuvasti oireita, kuten esim. sormien kihelmöintiä, kylmät sormet, sinun tulee käännyä lääkärin puoleen.

### Määräystenmukainen käyttö

- Jatkeosalla varustettu akkukäyttöinen pensasleikkuri on tarkoitettu ainoastaan yksityiskäyttöön.
- Laite on tarkoitettu vain ulkokäyttöön.
- Turvallisuussyistä pidä laitteesta aina kiinni kaksin käsin.
- Laite on tarkoitettu pensasaitojen, pensaiden ja vastaavien kasvien leikkaamiseen. Käyttäjän on seistävä turvallisesti maassa.
- Laite voidaan pidentää enintään 2,93 metriin.
- Laitetta saa käyttää vain kuivissa, hyvin valaistuissa olosuhteissa.

Muu käyttö, esimerkiksi ruohon, puiden ja paksujen oksien leikkaaminen, on kielletty.

### Ympäristönsuojelu



Pakkausmateriaalit ovat kierrätettäviä. Hävitä pakkaukset ympäristöystävällisesti.



Sähkö- ja elektroniikkalaitteet sisältävät arvokkaita kierrätettäviä materiaaleja tai rakenneosia kuten paristoja, akkuja tai öljyjä, jotka väärin käsiteltynä tai väärin hävitettynä voivat aiheuttaa mahdollisia vaaroja ihmisten terveydelle ja ympäristölle. Nämä rakenneosat ovat kuitenkin välttämättömiä laitteen asianmukaisesta käytöstä varten. Tällä symbolilla merkityjä laitteita ei saa hävittää tavallisena talousjätteenä.

### Sisältöaineita koskevia ohjeita (REACH)

Päivitettyjä tietoja sisältöaineista löytyy osoitteesta: [www.kaercher.com/REACH](http://www.kaercher.com/REACH)

## Lisävarusteet ja varaosat

Käytä vain alkuperäisiä lisävarusteita ja alkuperäisiä varaosia, sillä ne varmistavat laitteen turvallisen ja häiriötömän käytön.

Tietoja lisävarusteista ja varaosista löytyy osoitteesta [www.kaercher.com](http://www.kaercher.com).

## Toimituksen sisältö

Laitteen toimituksen sisältö on kuvattu pakkauksessa. Tarkasta laitetta pakkauksesta purkaessasi pakkauksen sisällön täydellisyys. Jos lisävarusteita puuttuu tai havaitset kuljetusvahinkoja, ilmoita tästä jälleenmyyjälle.

## Turvallitteet

### VARO

#### Puuttuvat tai muutetut turvallitteet

Turvallitteet ovat sinun turvallisuuttasi varten. Älä koskaan muuta tai ohita turvallitteita.

### Lukituksen avauspainike

Takakahvassa oleva laitekytkimen vapautuspainike tekee kahdella kädellä tapahtuvasta käytöstä turvallista. Lukituksen vapautuspainike lukitsee laitekytkimen ja estää näin pensasleikkurin hallitsemattoman käynnistymisen.

### Teräsuoja

Teräsuoja on pensasleikkurin turvallitteiden tärkeä komponentti. Vaurioitunutta teräsuojaa ei saa käyttää, ja se on vaihdettava välittömästi.

## Laitteessa olevat symbolit

	Yleinen varoitusmerkki
	Lue ennen käyttöönottoa käyttöohje ja kaikki turvaohjeet.
	Käytä laitteella työskennellessäsi sopivia pää-, silmä- ja kuulosuojaimia.
	Käytä luistamattomia turvajalkineita, kun työskentelet laitteella.
	Käytä luistamattomia ja kestäviä käsineitä, kun työskentelet laitteella.
	Älä altista laitetta sateelle tai kosteille olosuhteille.
	Vetäminen: Pikakiinnitin
	Loukkaantumisvaara. Älä koske teräviin teriin.

	Sähkön aiheuttama vaara. Säilytä laitteen kanssa työskenneltäessä 10 metrin etäisyys ilmajohtoihin.
	Vaara esineiden sinkoutuessa ilmaan. Pidä henkilöt, erityisesti lapset, sekä lemmikit vähintään 15 metrin etäisyydellä työskentelyalueesta.
	Merkinnässä ilmoitettu melutaso on 95 dB.

## Laitekuvaus

Tässä käyttöohjeessa kuvataan maksimaalinen varustus. Mallista riippuen toimituksen sisällössä on eroja (katso pakkaus).

### Katso kuva kuvitussivuilta Kuva A

- ① Laitekytkin
- ② Laitekytkimen vapautuspainike
- ③ Ylempi varsi
- ④ Kallistusnappi
- ⑤ Leikkuuterä
- ⑥ Kiertoholkki
- ⑦ Jatkeosa
- ⑧ Silmukka kantohihnal
- ⑨ Alempi varsi
- ⑩ Akun vapautuspainike
- ⑪ Tyyppikiipi
- ⑫ Kantohihna
- ⑬ Teräsuoja
- ⑭ Leikkuujäänteiden poistaja
- ⑮ \*Battery Power 18 V -pikalaturi
- ⑯ \*Battery Power 18 V -akkupaketti

\* valinnainen

### Akku

Laitetta voidaan käyttää 18 V Kärcher Battery Power -akkupaketti -akulla.

## Käyttöönotto

### VAROITUS

#### Tahaton käynnistyminen

Hengenvaara mahdollisten viiltohaavojen vuoksi Poista akku laitteesta kaikkien valmistelutöiden yhteydessä.

### Jatkeosan asentaminen

Laitetta voidaan tarvittaessa pidentää mukana toimitetulla jatkeosalla.

Kuva B

## HUOMIO

### Lika liitoskohdissa

Laitteelle aiheutuvat vauriot, jos jatkeosan ja laitteen liitoskohtien väliin pääsee likaa asennuksen aikana.

Tarkista, onko liitoskohdissa likaa, ja poista se ennen osien yhdistämistä.

Aseta puretut liitososat vain puhtaille alustoille.

1. Käännä alemmassa varressa olevaa pyörivää holkkia vasemmalle vapauttaaksesi sen.
2. Aseta jatkeosa ja käännä pyörivää holkkia oikealle kiinnittäaksesi sen.
3. Aseta ylempi varsi jatkeosaan ja käännä pyörivää holkkia oikealle kiinnittäaksesi sen.

### Leikkuujäänteiden poistajan asentaminen

1. Asenna leikkuujäänteiden poistaja.

Kuva C

### Kantohihnan ripustaminen

Kantohihna auttaa hallitsemaan laitetta, kun se laskeaan alas leikkaamisen jälkeen, sekä pitämään laitteen painon leikkaamisen aikana.

Kuva D

1. Kiinnitä kantohihnan koukut kahvan ja varren silmukoihin. Aseta kantohihna toiselle olkapäälle. Varmista, että kantohihna voidaan vapauttaa nopeasti vaaratilanteessa.

### Akun asettaminen paikalleen

## HUOMIO

### Likaiset koskettimet

Vaurioita laitteessa ja akussa

Tarkasta ennen käyttöä, onko akun kiinnityskohdassa ja koskettimissa likaa, ja tarvittaessa puhdista ne.

Kuva E

1. Työnnä akku kiinnityskohtaan, kunnes se lukittuu kuuluvasti.

## Käyttö

Pensasleikkuria ensimmäistä kertaa käyttävien henkilöiden on hyvä saada opastusta kokeneelta käyttäjältä ja tärkeää harjoitella käsittelyä ja teknikoita.

### Kääntöpään säätäminen

Varren/jatkeosan ja pensasleikkurin välinen kulma voidaan mukauttaa työoloihin.

Kuva F

## VARO

### Terävä leikkuuterä

Viiltohaavat

Käytä aina suojakäsineitä, kun työskentelet leikkuuterän parissa.

1. Asenna teräsuoja.  
Kuva G
2. Kohdista varsi/jatkeosa maan suuntaisesti.
3. Paina kääntöpainiketta toisella kädellä.  
Kuva H

## VAROITUS

Viiltohaavat jouduttaessa kosketuksiin terävän terän kanssa

Älä koskaan liikuta leikkuuterää käsin.

4. Liikuta kahvaa/jatkeosaa toisella kädellä, kunnes haluttu kulma on asetettu.
5. Vapauta kääntöpainike.

### Laitteen kytkeminen päälle

1. Paina laitekytkimen vapautuspainiketta.  
Kuva I
2. Paina laitekytkintä.  
Laite käynnistyy.
3. Vapauta laitekytkin.  
Laite pysähtyy.

### Käyttö

## VARO

Terävien terien aiheuttama loukkaantumisvaara  
Käytä suojalaseja ja suojakäsineitä aina kun teet laitteeseen huoltotoimenpiteitä.

## VAROITUS

Laitteen hallitsemattomista liikkeistä johtuva loukkaantumisvaara

Pidä laitteesta aina kaksin käsin kiinni.

Käytä aina kantohihnaa.

1. Tarkasta, onko leikattavassa aineksessa vieraita aineita, esimerkiksi paperia, kalvoja tai johtimia, ja poista tarvittaessa.
2. Poista teräsuoja.  
Kuva J
3. Kytke laite päälle, katso luku *Laitteen kytkeminen päälle*.
4. Leikkaa pensasaita.  
Kuva K

### Akun poistaminen

## Huomautus

Poista akku laitteesta, kun et tarvitse laitetta pidempään aikaan, ja varmista, ettei laitetta voida käyttää luvattomasti.

1. Paina akku avauspainiketta avataksesi akun lukituksen.  
Kuva L
2. Ota akku laitteesta.

### Käytön lopettaminen

1. Poista akku laitteesta (katso luku *Akun poistaminen*).
2. Puhdista laite (katso luku *Laitteen puhdistaminen*).

## Kuljetus

## VARO

Jos painoa ei oteta huomioon

Loukkaantumis- ja vaurioitumisvaara

Huomioi kuljetettaessa laitteen paino.

## VARO

Tahaton käynnistyminen

Viiltohaavat

Ota akku pois laitteesta ennen kuljetusta.

Kuljeta pensasleikkuria vain, kun teräsuoja on paikallaan.

1. Poista akku, katso luku *Akun poistaminen*.
2. Asenna teräsuoja.  
Kuva G
3. Tarvittaessa poista jatkeosa.  
Kuva M
  - a Käännä ylempää pyörivää holkkia vasemmalle.
  - b Poista jatkeosa yleimmästä varresta.
  - c Käännä alemmpaa pyörivää holkkia vasemmalle.
  - d Poista jatkeosa alemmasta varresta.

## Varastointi

### HUOMIO

#### Kostea ympäristö

Korroosio

Säilytä laitetta vain sisätiloissa.

#### VARO

#### Jos painoa ei oteta huomioon

Loukkaantumis- ja vaurioitumisvaara

Huomioi varastoitaessa laitteen paino.

#### VARO

#### Tahaton käynnistyminen

Viiltohaavat

Ota akku pois laitteesta ennen kuljetusta.

Pidä teräsuoja paikallaan pensasleikkurin varastoinnin aikana.

Puhdista laite aina ennen varastointia (katso luku *Laitteen puhdistaminen*).

1. Poista akku, katso luku *Akun poistaminen*.

2. Asenna teräsuoja.

#### Kuva G

3. Tarvittaessa poista jatkeosa.

#### Kuva M

a Käännä ylemmää pyörivää holkkia vasemmalle.

b Poista jatkeosa ylemmästä varresta.

c Käännä alemmää pyörivää holkkia vasemmalle.

d Poista jatkeosa alemmasta varresta.

4. Säilytä laitetta kuivassa ja hyvin tuulettuvassa paikassa. Pidä kaukana syövyttävistä aineista kuten puutarhakemikaaleista ja jäätyminenestosuoloista.

## Hoito ja huolto

#### VARO

#### Tahaton käynnistyminen

Viiltohaavat

Irrota akku laitteesta aina ennen kuin teet laitteeseen huoltotoimenpiteitä.

#### VARO

#### Terävien terien aiheuttama loukkaantumisvaara

Käytä suojalaseja ja suojakäsineitä aina kun teet laitteeseen huoltotoimenpiteitä.

### Laitteen puhdistaminen

### HUOMIO

#### Epäasianmukainen puhdistaminen

Laitteen vaurioituminen

## Ohjeet häiriötilanteissa

Häiriöillä on usein yksinkertaisia syitä, jotka voit itse poistaa seuraavan yleiskatsauksen avulla. Ota yhteys valtuutettuun asiakaspalveluun epäselvissä tapauksissa tai jos häiriöitä ei ole tässä mainittu.

Puhdista laite kostealla liinalla.

Älä käytä liuotinpitoisia puhdistusaineita.

Älä upota laitetta veteen.

Älä puhdista laitetta suihkuttamalla letkulla tai suurpainoisella vedellä.

#### Kuva N

1. Anna laitteen jäähtyä.

2. Harjaa kasvinsosat ja lika pois terästä ja moottorikotelosta.

3. Puhdista laitteen tuuletusraot harjalla.

### Terän ruuvien tarkastaminen

#### VARO

#### Löystyneet ruuvit

Terän hallitsemattomasta liikkeestä johtuvat viiltohaavat

Tarkasta säännöllisesti, että terän ruuvit ovat tiukalla.

#### Kuva O

1. Tarkasta ruuvien/mutterien tiukka kiinnitys.

2. Kiristä löystyneet ruuvit/mutterit.

### Leikkuuterien öljyäminen

Leikkuulaadun säilyttämiseksi leikkuuterät on öljyttävä jokaisen käyttökerran jälkeen.

#### Huomautus

Juokseva koneöljy tai öljysuihke tuottaa erittäin hyvän tuloksen.

#### Kuva P

1. Aseta laite tasaiselle alustalle.

2. Levitä öljyä leikkuuterien yläpuolelle.

### Leikkuuterien teroittaminen

#### Huomautus

Poista materiaalia mahdollisimman vähän ja säilytä teroittaessa terän hampaiden alkuperäinen kulma.

#### VARO

#### Terävä terä

Viiltohaavat

Käytä sopivia suojakäsineitä teroittaessasi leikkuuteriä.

1. Kiinnitä terä ruuvipuristimeen.

2. Teroita terän hampaiden vapaana oleva puoli viialla.

3. Työnnä terää varovaisesti käsin eteenpäin niin, että teroittamattomat terän hampaat tulevat esille.

4. Teroita kaikkien terän hampaiden vapaana oleva puoli viialla.

Virhe	Syy	Korjaus
Laitte ei käynnisty	Akkua ei ole asetettu oikein.	● Työnnä akku kiinnityskohtaan, kunnes se lukittuu.
	Akku on tyhjä.	● Lataa akku.
	Akku on viallinen.	● Vaihda akku.

Virhe	Syy	Korjaus
Laitte pysähtyy käytön aikana	Terään on juuttunut leikattua ainesta.	● Poista leikattu aines terästä.
	Akku on ylikuumentunut	● Keskeytä työskentely ja odota, kunnes akun lämpötila on normaalialueella.
	Moottori on ylikuumentunut	● Keskeytä työskentely ja anna moottorin jäähtyä.
Ongelmat jatkeosan asennuksessa	Likaiset liitoskohdat	<ul style="list-style-type: none"> <li>● Puhdista jatkeosan päät ja laitteen varret tarttuneesta liasta.</li> <li>● Aseta laite ja jatkeosa vain puhtaille alustoille.</li> </ul>

## Takuu

Jokaisessa maassa ovat voimassa vastaavan myyntiyhtiön julkaisemat takuu ehdot. Korjaamme laitteessa mahdollisesti ilmenevät häiriöt takuuajan kuluessa maksutta, jos häiriöiden syynä ovat olleet materiaali- tai valmistusvirheet. Takuutapauksessa pyydämme ottamaan yhteyttä ostosittien kanssa jälleenmyyjään tai lähimpään valtuutettuun asiakaspalveluun. (Osoite, katso takasivu)

## Tekniset tiedot

		PHG 18-45 Battery
<b>Laitteen tehotiedot</b>		
Nimellisjännite	V	18
Tyhjäkäynnin kierrosluku	/min	1350
Leikkuupituus	cm	45
Hammasväli	mm	18
Toiminta-alue (maks.)	m	2,9
<b>Värähtelytaso standardin EN ISO 10517:2019 mukaisesti</b>		
Käsi-käsivarsi-tärinäarvo, etukahva	$m/s^2$	1,5
Käsi-käsivarsi-tärinäarvo, takakahva	$m/s^2$	1,4
Epävarmuus	$m/s^2$	1,5
<b>Äänitehotaso standardin EN ISO 10517:2019 mukaisesti</b>		
Äänenpainetaso $L_{pA}$	dB(A)	84,2
Epävarmuus $K_{pA}$	dB(A)	3,0
Äänen tehotaso $L_{WA}$	dB(A)	93,5
Epävarmuus $K_{WA}$	dB(A)	1,4
<b>Mitat ja painot</b>		
Pituus x leveys x korkeus	mm	2967 x 122 x 250
Paino (ilman akkupakettia)	kg	4,3
Oikeus teknisiin muutoksiin pidätetään.		

## Tärinäarvo

### VAROITUS

Ilmoitettu tärinäarvo on mitattu vakiotestillä, ja sitä voidaan käyttää laitteiden vertailemiseen. Ilmoitettua tärinäarvoa voidaan käyttää kuormituksen alustavassa arvioinnissa.

Laitteen käsiteltävästä riippuen koneen käytöstä aiheutuvat tärinäpäästöt voivat hetkellisesti poiketa ilmoitetusta kokonaisarvosta.

## EU-vaatimustenmukaisuusvakuutus

Täten vakuutamme, että jäljempänä kuvattu kone vastaa suunnittelultaan ja rakenteeltaan sekä meidän markkinoille tuomanamme mallina EU-direktiivien olemassa olevia turvallisuus- ja terveysvaatimuksia. Jos konetta muutetaan ilman meidän hyväksyntäämme, tämän vakuutuksen voimassaolo raukeaa.

Tuote: Jatkeosalla varustettu akkukäyttöinen pensasleikkuri

Tyyppi: 1.444-210.0

### Sovellettavat EU-direktiivit

2006/42/EY (+2009/127/EY)

2014/30/EU

2000/14/EY (+2005/88/EY)

2011/65/EU

### Sovelletut yhdenmukaistetut standardit

EN 60745-1:2009+A11:2010

EN ISO 10517:2019

EN 55014-1: 2017

EN 55014-2: 2015

EN 50581: 2012

### Sovellettu vaatimustenmukaisuuden arviointimenetelmä

2000/14/EY ja muutettu: 2005/88/EY: liite V

### Äänen tehotaso dB(A)

Mitattu: 93,5

Taattu: 95

Allekirjoittaneet toimivat yrityksen johtokunnan puolesta ja sen valtakirjalla.



H. Jenner

Chairman of the Board of Management



S. Reiser

Director Regulatory Affairs & Certification

Dokumentointivastaava: S. Reiser

Alfred Kärcher SE & Co. KG

Alfred-Kärcher-Str. 28 - 40

71364 Winnenden (Germany)

Puh.: +49 7195 14-0

Faksi: +49 7195 14-2212

Winnenden, 1.10.2018

## Περιεχόμενα

Γενικές υποδείξεις.....	88
Υποδείξεις ασφαλείας.....	88
Προβλεπόμενη χρήση.....	91
Προστασία του περιβάλλοντος.....	91
Παρελκόμενα και ανταλλακτικά.....	91
Παραδοτέος εξοπλισμός.....	91
Συστήματα ασφαλείας.....	92
Σύμβολα επάνω στη συσκευή.....	92
Περιγραφή συσκευής.....	92
Έναρξη χρήσης.....	92
Χειρισμός.....	93
Μεταφορά.....	93
Αποθήκευση.....	94
Φροντίδα και συντήρηση.....	94
Αντιμετώπιση βλαβών.....	94
Εγγύηση.....	95
Τεχνικά στοιχεία.....	95
Δήλωση συμμόρφωσης ΕΕ.....	95

## Γενικές υποδείξεις



Πριν από την πρώτη χρήση της συσκευής διαβάστε αυτές τις υποδείξεις ασφαλείας, αυτό εδώ το εγχειρίδιο χρήσης, τις συνημμένες υποδείξεις ασφαλείας των μπαταριών καθώς και τα συνημμένα εγχειρίδια χρήσης για τις μπαταρίες και τον φορτιστή. Εφαρμόζετε αυτές τις οδηγίες. Φυλάξτε τα εγχειρίδια για μεταγενέστερη χρήση ή για τον επόμενο ιδιοκτήτη.

Εκτός από τις υποδείξεις στο εγχειρίδιο χρήσης πρέπει να τηρείτε και τους ισχύοντες γενικούς κανονισμούς ασφαλείας και πρόληψης ατυχημάτων.

## Υποδείξεις ασφαλείας

### Διαβαθμίσεις κινδύνων

#### ΚΙΝΔΥΝΟΣ

- Υπόδειξη άμεσου κινδύνου, ο οποίος οδηγεί σε σοβαρούς τραυματισμούς ή θάνατο.

#### ΠΡΟΕΙΔΟΠΟΙΗΣΗ

- Υπόδειξη πιθανώς επικίνδυνης κατάστασης, η οποία μπορεί να οδηγήσει σε σοβαρούς τραυματισμούς ή θάνατο.

#### ΠΡΟΣΟΧΗ

- Υπόδειξη πιθανώς επικίνδυνης κατάστασης, η οποία μπορεί να οδηγήσει σε ελαφρείς τραυματισμούς.

#### ΠΡΟΣΟΧΗ

- Υπόδειξη πιθανώς επικίνδυνης κατάστασης, η οποία μπορεί να οδηγήσει σε υλικές ζημιές.

### Γενικές υποδείξεις ασφαλείας ηλεκτρικών εργαλείων

#### ΠΡΟΕΙΔΟΠΟΙΗΣΗ

- Διαβάξτε όλες τις υποδείξεις ασφαλείας και τις οδηγίες.  
Η παράλειψη τήρησης των υποδείξεων ασφαλείας και των οδηγιών μπορεί να έχει ως αποτέλεσμα ηλεκτροπληξία και σοβαρούς τραυματισμούς.  
**Φυλάξτε όλες τις υποδείξεις ασφαλείας και τις οδηγίες για μελλοντική χρήση.**  
Ο όρος "ηλεκτρικό εργαλείο" που χρησιμοποιείται στις υποδείξεις ασφαλείας αφορά ηλεκτρικά εργαλεία που

λειτουργούν τόσο με ηλεκτρικό ρεύμα από πρίζα (με ηλεκτρικό καλώδιο) όσο και με μπαταρία (χωρίς ηλεκτρικό καλώδιο).

#### 1 Ασφάλεια μέρους εργασίας

- Η περιοχή εργασίας πρέπει να είναι καθαρή και με επαρκή φωτισμό. Η ακαταστασία και ο ελλιπής φωτισμός μπορεί να έχουν ως αποτέλεσμα ατυχήματα.**
- Με το ηλεκτρικό εργαλείο μην εργάζεστε σε περιοχές με εκρηκτικές ατμόσφαιρες, στις οποίες υπάρχουν εύφλεκτα υγρά, αέρια ή εύφλεκτες σκόνες. Τα ηλεκτρικά εργαλεία δημιουργούν σπινθήρες, οι οποίοι μπορούν να αναφλέξουν τη σκόνη και τους ατμούς.**
- Κατά τη διάρκεια της χρήσης του ηλεκτρικού εργαλείου κρατάτε τα παιδιά και τα άλλα άτομα μακριά. Αν σας αποσπάσουν την προσοχή μπορεί να χάσετε τον έλεγχο του εργαλείου.**

#### 2 Ηλεκτρική ασφάλεια

- Το φις του ηλεκτρικού εργαλείου πρέπει να ταιριάζει στην πρίζα. Σε καμία περίπτωση δεν επιτρέπεται η τροποποίηση του φις. Σε γειωμένα ηλεκτρικά εργαλεία μη χρησιμοποιείτε αντάπτορα πρίζας. Τα σωστά φις και οι κατάλληλες πρίζες μειώνουν τον κίνδυνο ηλεκτροπληξίας.**
- Αποφεύγετε τη σωματική επαφή με γειωμένες επιφάνειες όπως σωλήνες, σώματα καλοριφέρ, φούρνους και ψυγεία. Αν το σώμα σας είναι γειωμένο υπάρχει αυξημένος κίνδυνος ηλεκτροπληξίας.**
- Προστατέψτε τα ηλεκτρικά εργαλεία από βροχή και υγρασία. Από τη διείσδυση νερού μέσα σε ένα ηλεκτρικό εργαλείο αυξάνεται ο κίνδυνος ηλεκτροπληξίας.**
- Μη χρησιμοποιείτε το ηλεκτρικό καλώδιο για να μεταφέρετε το ηλεκτρικό εργαλείο, για να το κρεμάσετε ή για να τραβήξετε το φις από την πρίζα. Προστατέψτε το καλώδιο από τη ζέστη, τα λάδια, τις αιχμηρές άκρες και από τα κινούμενα μέρη του εργαλείου. Τα χαλασμένα και τα μπερδεμένα ηλεκτρικά καλώδια αυξάνουν τον κίνδυνο ηλεκτροπληξίας.**
- Εν εργάζεστε στο ύπαιθρο με ένα ηλεκτρικό εργαλείο χρησιμοποιείτε μόνο καλώδιο προέκτασης που είναι κατάλληλο για εξωτερική χρήση. Από τη χρήση ενός καλωδίου προέκτασης που είναι κατάλληλο για εξωτερική χρήση ο κίνδυνος ηλεκτροπληξίας μειώνεται.**
- Αν η λειτουργία του ηλεκτρικού εργαλείου σε υγρό περιβάλλον δεν μπορεί να αποφευχθεί χρησιμοποιήστε προστατευτικό διακόπτη από ρεύμα διαρροής. Η χρήση ενός προστατευτικού διακόπτη μειώνει τον κίνδυνο ηλεκτροπληξίας.**

#### 3 Ασφάλεια για άτομα

- Να είστε προσεκτικοί σε ότι κάνετε και να χρησιμοποιείτε το ηλεκτρικό εργαλείο λογικά και συνετά. Μη χρησιμοποιείτε κανένα ηλεκτρικό εργαλείο όταν είστε κουρασμένοι ή υπό την επίδραση ναρκωτικών ουσιών, αλκοόλ ή φαρμάκων. Μια στιγμή απροσεξίας κατά τη χρήση του ηλεκτρικού εργαλείου μπορεί να έχει ως αποτέλεσμα σοβαρούς τραυματισμούς.**
- Πάντα να φοράτε ατομικό προστατευτικό εξοπλισμό και προστατευτικά γυαλιά.**

Ανάλογα με τον τύπο και τη χρήση του ηλεκτρικού εργαλείου η χρήση ατομικού προστατευτικού εξοπλισμού όπως μάσκα σκόνης, αντιολισθητικά υποδήματα, προστατευτικό κράνος και ωτοασπίδες, μειώνει τον κίνδυνο τραυματισμών.

- c **Αποφύγετε την ακούσια έναρξη χρήσης. Πριν συνδέσετε το ηλεκτρικό εργαλείο στο ηλεκτρικό ρεύμα ή την μπαταρία και πριν το κρατήσετε ή το μεταφέρετε βεβαιωθείτε πως είναι απενεργοποιημένο. Αν κατά τη μεταφορά του ηλεκτρικού εργαλείου έχετε το δάχτυλο στη σκανδάλη ή αν το συνδέσετε στην ηλεκτρική πρίζα ή στην μπαταρία ενεργοποιημένο, μπορεί να προκληθούν ατυχήματα.**
- d **Προτού ενεργοποιήσετε το ηλεκτρικό εργαλείο αφαιρέστε τα εξαρτήματα ρύθμισης και τα κλειδιά για βίδες. Ένα εξάρτημα ή ένα κλειδί που βρίσκεται σε ένα περιστρεφόμενο τμήμα του εργαλείου μπορεί να προκαλέσει τραυματισμούς.**
- e **Αποφύγετε ατύσιες στάσεις του σώματος. Φροντίστε να στηρίξετε με ασφάλεια και να έχετε πάντα ισορροπία. Με τον τρόπο αυτό μπορείτε να ελέγξετε καλύτερα το ηλεκτρικό εργαλείο σε κάποια απρόσμενη κατάσταση.**
- f **Φοράτε κατάλληλα ρούχα. Μη φοράτε φαρδιά ρούχα ούτε και κοσμήματα. Κρατάτε τα μαλλιά, τα ρούχα και τα γάντια σας μακριά από κινούμενα μέρη. Τα φαρδιά ρούχα, τα γάντια, τα κοσμήματα ή τα μακριά μαλλιά μπορούν να πιαστούν στα κινούμενα μέρη.**
- g **Αν μπορούν να τοποθετηθούν διατάξεις αναρρόφησης και συγκράτησης σκόνης βεβαιωθείτε πως έχουν συνδεθεί και χρησιμοποιούνται σωστά. Η χρήση μιας διατάξης αναρρόφησης σκόνης μπορεί να μειώσει τους κινδύνους από τη σκόνη.**
- 4 **Χρήση και χειρισμός του ηλεκτρικού εργαλείου**
  - a **Μην υπερφορτώνετε το εργαλείο. Χρησιμοποιείτε το σωστό ηλεκτρικό εργαλείο για τη δουλειά σας. Με το κατάλληλο ηλεκτρικό εργαλείο εργάζεστε καλύτερα και με μεγαλύτερη ασφάλεια στο καθορισμένο εύρος ισχύος.**
  - b **Μη χρησιμοποιείτε κανένα ηλεκτρικό εργαλείο με χαλασμένο διακόπτη. Ένα ηλεκτρικό εργαλείο που δεν μπορεί πλέον να ενεργοποιηθεί ή να απενεργοποιηθεί είναι επικίνδυνο και πρέπει να επισκευαστεί.**
  - c **Πριν κάνετε ρυθμίσεις στο εργαλείο ή αλλάξετε εξαρτήματα ή το αφήσετε κάπου, αποσυνδέστε το φως από την πρίζα ή αφαιρέστε την μπαταρία. Αυτή η ενέργεια αποτρέπει την τυχαία ενεργοποίηση του ηλεκτρικού εργαλείου.**
  - d **Τα ηλεκτρικά εργαλεία που δεν χρησιμοποιούνται φυλάσσεται τα σε μέρος ασφαλισμένο από παιδιά. Μην αφήνετε να χρησιμοποιήσουν το εργαλείο άτομα που δεν είναι εξοικειωμένα με αυτό και δεν έχουν διαβάσει τις οδηγίες λειτουργίας. Τα ηλεκτρικά εργαλεία είναι επικίνδυνα όταν χρησιμοποιούνται από άτομα χωρίς εμπειρία.**
  - e **Φροντίστε τα ηλεκτρικά εργαλεία με προσοχή. Ελέγχετε τα κινούμενα μέρη αν λειτουργούν σωστά χωρίς να μαγκώνουν, αν υπάρχουν σπασμένα μέρη ή αν έχουν τέτοια ζημιά που επηρεάζει αρνητικά τη λειτουργία του ηλεκτρικού εργαλείου. Πριν από τη χρήση**

του εργαλείου επισκευάστε τα χαλασμένα μέρη. Πολλά ατυχήματα με ηλεκτρικά εργαλεία οφείλονται στο ότι έχει γίνει κακή συντήρηση.

- f **Τα εργαλεία κοπής πρέπει να διατηρούνται ακονισμένα και καθαρά. Τα φροντισμένα εργαλεία κοπής με αιχμηρές κόψεις μαγκώνουν λιγότερο και οδηγούνται πιο εύκολα.**
- g **Χρησιμοποιείτε το ηλεκτρικό εργαλείο, τα παρελκόμενα, τα εξαρτήματα κτλ. σύμφωνα με αυτές τις οδηγίες. Ταυτόχρονα λαμβάνετε υπόψη τις συνθήκες εργασίας και τη δουλειά που θέλετε να κάνετε. Η χρήση των ηλεκτρικών εργαλείων για διαφορετικές εφαρμογές από τις προβλεπόμενες μπορεί να έχει ως συνέπεια επικίνδυνες καταστάσεις.**
- 5 **Χρήση και φροντίδα των μπαταριών**
  - a **Φορτίζετε τις μπαταρίες μόνο με εγκεκριμένους φορτιστές. Φορτιστές που δεν είναι κατάλληλοι για τις συγκεκριμένες μπαταρίες μπορεί να προκαλέσουν πυρκαγιά.**
  - b **Χρησιμοποιείτε τη συσκευή μόνο με κατάλληλες μπαταρίες. Αν χρησιμοποιηθούν διαφορετικές μπαταρίες μπορεί να προκληθούν τραυματισμοί και πυρκαγιά.**
  - c **Όταν οι μπαταρίες δεν χρησιμοποιούνται θα πρέπει να φυλάσσονται μακριά από μεταλλικά αντικείμενα όπως συνδετήρες, κέρματα, κλειδιά, καρφιά, ή παρόμοια, που θα μπορούσαν να τις βραχυκυκλώσουν. Το βραχυκύκλωμα μπορεί να προκαλέσει πυρκαγιά ή έκρηξη.**
  - d **Σε ορισμένες περιπτώσεις μπορεί από τις μπαταρίες να διαρρέυσει υγρό. Αποφύγετε την επαφή με αυτό το υγρό. Όταν έρχεστε σε επαφή με το υγρό, ξεπλύνετε καλά με νερό. Αν το υγρό υφείνεται στα μάτια σας, ζητήστε άμεσα ιατρική βοήθεια. Το υγρό της μπαταρίας μπορεί να προκαλέσει εξανθήματα και εγκαύματα στο δέρμα.**
- 6 **Σέρβις**
  - a **Τα ηλεκτρικά εργαλεία πρέπει να επισκευάζονται μόνο από εξειδικευμένους τεχνικούς και μόνο με γνήσια ανταλλακτικά. Έτσι διασφαλίζεται η ασφαλής λειτουργία του εργαλείου.**

#### Υποδείξεις ασφαλείας για μορντουροψάλιδα

- Κρατάτε όλα τα μέλη του σώματός σας μακριά από το μαχαίρι κοπής. Όσο δουλεύει το μαχαίρι μην προσπαθήσετε να αφαιρέσετε κομμένα κλαδιά ούτε να κρατήσετε κλαδιά για κόψιμο. Αφαιρείτε τα σφηνωμένα κομμένα κλαδιά μόνο αφού απενεργοποιήσετε το εργαλείο. Μια στιγμή απροσεξίας κατά τη χρήση του μορντουροψάλιδου μπορεί να έχει ως αποτέλεσμα σοβαρούς τραυματισμούς.
- Όταν το μαχαίρι είναι σταματημένο κρατάτε το μορντουροψάλιδο από τη λαβή. Κατά τη μεταφορά ή τη φύλαξη του μορντουροψάλιδου τοποθετείτε πάντα το προστατευτικό κάλυμμα. Η προσεκτική χρήση του εργαλείου μειώνει τον κίνδυνο τραυματισμού από το μαχαίρι.
- Κρατάτε το ηλεκτρικό εργαλείο μόνο από τις μονωμένες επιφάνειες λαβής, επειδή το μαχαίρι κοπής μπορεί να έρθει σε επαφή με αγωγούς ρεύματος που δεν φαίνονται. Από την επαφή του μαχαιριού κοπής με ένα ηλεκτρικό καλώδιο υπό

τάση μπορεί να τεθούν υπό ηλεκτρική τάση τα μεταλλικά εξαρτήματα του εργαλείου και να προκληθεί ηλεκτροπληξία.

- **Κατά τη διάρκεια της εργασίας να κρατάτε απόσταση από αγωγούς και καλώδια.** Κατά τη διάρκεια της εργασίας μπορεί να πιαστούν και να κοπούν από το μαχαίρι κοπής αγωγοί και καλώδια.

### Πρόσθετες υποδείξεις ασφαλείας

**⚠ ΚΙΝΔΥΝΟΣ** ● Κίνδυνος αναβίβαση τραυματισμών όταν εκτοξεύονται σπασμένα από το μαχαίρι κοπής ή όταν πιάνεται σύρμα ή σχοινί στο εργαλείο κοπής. Ελέγχετε προσεκτικά και καθαρίζετε την περιοχή πριν από την εργασία από αντικείμενα όπως πέτρες, ραβδιά, μέταλλα, σύρματα, κόκκαλα ή παιχνίδια. ● Μην χρησιμοποιείτε ποτέ τη συσκευή όταν υπάρχουν άτομα, ιδιαίτερα παιδιά ή ζώα, σε ακτίνα 15 m, λόγω του κινδύνου εκτόξευσης αντικειμένων από το μαχαίρι κοπής. ● Στη συσκευή δεν επιτρέπεται να γίνει καμία μετατροπή. ● Σοβαροί τραυματισμοί λόγω ελλείπουσης συγκέντρωσης κατά την εργασία. Μην χρησιμοποιείτε τη συσκευή εάν είστε υπό την επίρεια ναρκωτικών ουσιών, αλκοόλ ή φαρμάκων ούτε αν είστε κουρασμένοι.

**⚠ ΠΡΟΕΙΔΟΠΟΙΗΣΗ** ● Αυτή η συσκευή δεν επιτρέπεται να χρησιμοποιείται από παιδιά ή από ενήλικες με περιορισμένες σωματικές, αισθητηριακές ή νοητικές ικανότητες καθώς ούτε και από άτομα που δεν γνωρίζουν αυτές τις οδηγίες. ● Χρειάζεται καλή θέαση της περιοχής εργασίας για να ανιχνεύετε πιθανούς κινδύνους. Χρησιμοποιείτε τη συσκευή μόνο με καλό φωτισμό. ● Πριν τη λειτουργία, βεβαιωθείτε ότι η συσκευή, όλα τα στοιχεία χειρισμού και οι προστατευτικές διατάξεις λειτουργούν σωστά. Ελέγξτε για χαλαρά μέρη, βεβαιωθείτε ότι όλα τα προστατευτικά καλύμματα και οι λαβές είναι σωστά και σταθερά στερεωμένα. Μην χρησιμοποιείτε τη συσκευή, εάν δεν λειτουργεί άψογα. ● Αντικαθίστε φθορισμένα ή κατεστραμμένα μέρη πριν από την έναρξη λειτουργίας της συσκευής. ● Κατά την εργασία με τη συσκευή φοράτε μακριά, χοντρά παντελόνια, ρούχα με μακριά μανίκια και αντιπολισθητικές μπότες. Μη δουλεύετε ζυπόλητοι. Μη φοράτε πέδιλα ή κοντά παντελόνια. Αποφύγετε τα φαρδιά ρούχα ή ρούχα με κορδόνια και κορδέλες. ● Κίνδυνος ανάκρουσης λόγω απώλειας ισορροπίας. Αποφύγετε αφίσκιες στάσεις του σώματος, φροντίστε να στηρίζετε στέρεα με ασφάλεια και να έχετε πάντα ισορροπία. ● Κρατάτε πάντα τη συσκευή και με τα δύο χέρια. Κρατήστε γερά την μπροστινή λαβή με το ένα χέρι. Με το άλλο χέρι κρατήστε σταθερά την πίσω λαβή, πατήστε το πλήκτρο απασφάλισης και τον διακόπτη λειτουργίας. ● Κατά τη χρήση της συσκευής, πρέπει να φοράτε τον παρεχόμενο ιμάντα μεταφοράς. Ο ιμάντας μεταφοράς διαθέτει ταχυσύνδεσμο. Ο ιμάντας σας βοηθά να ελέγχετε τη συσκευή όταν τη χαμηλώνετε μετά την κοπή και κρατά το βάρος της συσκευής κατά τη διάρκεια της κοπής. ● Πριν χρησιμοποιήσετε τη συσκευή εξοικειωθείτε με τον ιμάντα μεταφοράς και τον ταχυσύνδεσμο. Μη φοράτε ρούχα επάνω από το εξάρτημα μεταφοράς και μην παρεμποδίζετε με άλλον τρόπο την πρόσβαση στον ταχυσύνδεσμο. ● Κίνδυνος ηλεκτροπληξίας. Μην εργάζεστε με τη συσκευή σε απόσταση μικρότερη των 10 m από ελεύθερα καλώδια. ● Μην χρησιμοποιείτε τη συσκευή κοντά σε στύλους, περιφράξεις, κτήρια ή άλλα ακίνητα αντικείμενα. ● Τα μαχαίρια της συσκευής είναι κοφτερά. Φοράτε γερά προστατευτικά γάντια και εργάζεστε με προσοχή σε εργασίες τοποθέτησης,

αντικατάστασης, καθαρισμού ή την εφαρμογή βιδών.

- Αντικαθίστε φθαρμένα ή κατεστραμμένα μέρη πριν από την έναρξη λειτουργίας της συσκευής. ● Αν η συσκευή πέσει κάτω, χτυπήσει ή δονείται ασυνήθιστα, σταματήστε την αμέσως και ελέγξτε για ζημιές ή εντοπίστε την αιτία των κραδασμών. Δώστε τη συσκευή για επίσκεψη σε εξουσιοδοτημένο κατάστημα ή αντικαταστήστε τη συσκευή. ● Πριν από κάθε χρήση, βεβαιωθείτε ότι η σύνδεση αξόνων της ράβδου και το εργαλείο κοπής είναι καλά στερεωμένα. ● Πριν κόψετε κλαδιά φράκτη ή θάμνους, ελέγξτε αν υπάρχουν άτομα ή ζώα πίσω ή μέσα σε αυτά. ● Απενεργοποιήστε τον κινητήρα, αφαιρέστε τις μπαταρίες και βεβαιωθείτε ότι όλα τα κινούμενα μέρη είναι εντελώς ακίνητα:
  - Πριν ρυθμίσετε τη θέση εργασίας του μηχανισμού κοπής.
  - Πριν καθαρίσετε τη συσκευή ή την ξεμπλοκάρετε.
  - Πριν αφήσετε τη συσκευή χωρίς επίτηρηση.
  - Πριν ελέγξετε, συντηρήσετε ή κάνετε εργασίες επάνω στη συσκευή.

**⚠ ΠΡΟΣΟΧΗ** ● Φοράτε προστατευτικά ματιών και υψοασπίδες. ● Κατά την εργασία σε σημεία που μπορεί να πέσουν από ψηλά αντικείμενα φοράτε κατάλληλο προστατευτικό κράνος. ● Κίνδυνος τραυματισμού αν πιαστούν σε κινούμενα μέρη της συσκευής φαρδιά ρούχα, μακριά μαλλιά ή κοσμήματα. Μην πλησιάζετε στα κινούμενα μέρη της συσκευής φαρδιά ρούχα ή κοσμήματα. Έχετε δεμένα τα μακριά μαλλιά. ● Πριν την εκκίνηση της συσκευής, βεβαιωθείτε ότι τα εργαλεία κοπής δεν έρχονται σε επαφή με τίποτα. ● Μη χρησιμοποιείτε το εργαλείο ανεβασμένοι πάνω σε σκάλες ή σε σταθιά δάπεδα. ● Οι υψοασπίδες μπορεί να περιορίσουν την ικανότητά σας να ακούτε προειδοποιητικούς ήχους, γι' αυτό προσέξτε για πιθανούς κινδύνους κοντά σας και στον χώρο εργασίας. ● Ο θόρυβος της συσκευής μπορεί να περιορίσει την ικανότητά σας να ακούτε. Γι' αυτό προσέξτε για πιθανούς κινδύνους κοντά σας και στην περιοχή εργασίας.

**ΠΡΟΣΟΧΗ** ● Μην εξαναγκάσετε τη συσκευή να περάσει μέσα από πυκνό θάμνο. Αυτό μπορεί να προκαλέσει το μπλοκάρισμα και την επιβράδυνση των εργαλείων κοπής. Όταν μπλοκάρουν τα εργαλεία κοπής μειώστε την ταχύτητα εργασίας. ● Μην κόβετε κλαδιά που είναι εμφανώς πολύ μεγάλα για να χωρέσουν μεταξύ των λεπίδων. Για να κόψετε πιο χοντρά κλαδιά χρησιμοποιήστε πριόνι χειρός ή κλαδέματα χωρίς κινητήρα.

### Ασφαλής μεταφορά και αποθήκευση

**⚠ ΠΡΟΕΙΔΟΠΟΙΗΣΗ** ● Απενεργοποιήστε τη συσκευή, αφήστε την να κρυσώσει και αφαιρέστε τις μπαταρίες πριν την αποθηκεύσετε ή τη μεταφέρετε.

**⚠ ΠΡΟΣΟΧΗ** ● Για να αποφύγετε ατυχήματα ή τραυματισμούς, επιτρέπεται να μεταφέρετε και να αποθηκεύετε το εργαλείο μόνο με τοποθετημένο το προστατευτικό του μαχαίριου και με βγαλμένο την μπαταρία. ● Κίνδυνος τραυματισμού και ζημιάς στη συσκευή. Ασφαλίστε τη συσκευή κατά τη μεταφορά από μετακίνηση ή πτώση. ● Για λόγους ασφαλείας αποθηκεύετε τη μπαταρία ξεχωριστά από τη συσκευή.

**ΠΡΟΣΟΧΗ** ● Αφαιρέστε τυχόν ξένα σώματα από τη συσκευή πριν τη μεταφέρετε ή αποθηκεύσετε. ● Αποθηκεύστε τη συσκευή σε στεγνό και καλά αεριζόμενο χώρο όπου δεν έχουν πρόσβαση παιδιά.



Κρατήστε τη συσκευή μακριά από διαβρωτικές ουσίες, όπως χημικά προϊόντα κήπου. ● Μην αποθηκεύετε τη συσκευή σε υπαίθριο χώρο.

## Ασφαλής συντήρηση και φροντίδα

**⚠ ΠΡΟΕΙΔΟΠΟΙΗΣΗ** ● Απενεργοποιήστε τον κινητήρα, αφαιρέστε τις μπαταρίες και βεβαιωθείτε ότι όλα τα κινούμενα μέρη είναι εντελώς ακίνητα:

- Πριν καθαρίσετε ή συντηρήσετε τη συσκευή.
- Πριν αλλάξετε παρελκόμενα.
- Κίνδυνος τραυματισμού από κοφτερά εργαλεία κοπής. Προσέξτε ιδιαίτερα κατά την αφαίρεση ή την τοποθέτηση του προστατευτικού καλύμματος του μαχαιριού, τον καθαρισμό και τη λιπάνση της συσκευής.
- Βεβαιωθείτε ότι η συσκευή βρίσκεται σε ασφαλή κατάσταση ελέγχοντας σε τακτά χρονικά διαστήματα ότι οι πείροι, τα παξιμάδια και οι βίδες είναι σφιγμένα.
- Μετά από κάθε χρήση, αφαιρέστε τις βρωμιές από τα εργαλεία κοπής με σκληρή βούρσα και εφαρμόστε κατάλληλο λάδι για αντισκωριακή προστασία πριν τοποθετήσετε ξανά το προστατευτικό μαχαιριού. Ο κατασκευαστής συστήνει να χρησιμοποιείται στρέψιμο αντισκωριακό και λιπαντικό μέσο. Για κατάλληλο στρέψιμο ρωτήστε στο τμήμα εξυπηρέτησης πελατών. Μπορείτε να λιπαίνετε τα εργαλεία κοπής πριν από κάθε χρήση με τον τρόπο που έχει περιγραφεί.

**⚠ ΠΡΟΣΟΧΗ** ● Χρησιμοποιείτε μόνο εξαρτήματα και ανταλλακτικά, τα οποία έχουν την έγκριση του κατασκευαστή. Τα γνήσια παρελκόμενα και τα γνήσια ανταλλακτικά εγγυούονται την ασφαλή και απρόσκοπτη λειτουργία του εργαλείου.

**ΠΡΟΣΟΧΗ** ● Μετά από κάθε χρήση καθαρίστε το προϊόν με μαλακό, στεγνό πανί.

**Υπόδειξη** ● Οι εργασίες σέρβις και συντήρησης επιτρέπεται να εκτελούνται μόνο από κατάλληλα εξειδικευμένο και καταρτισμένο προσωπικό. Σας συνιστούμε να στέλνετε το προϊόν σε εξουσιοδοτημένο κέντρο επισκευών. ● Επιτρέπεται να εκτελείτε μόνο τις ρυθμίσεις και επισκευές που περιγράφονται σε αυτό το χειρίδιο λειτουργίας. Για πρόσθετες επισκευές επικοινωνήστε με τα εξουσιοδοτημένα καταστήματα.

## Λοιποί κίνδυνοι

### ⚠ ΠΡΟΕΙΔΟΠΟΙΗΣΗ

- Ακόμη και αν η συσκευή χρησιμοποιείται όπως προβλέπεται, παραμένουν κάποιοι νόνιμοι κίνδυνοι. Κατά τη χρήση της συσκευής ενδέχεται να προκληθούν οι ακόλουθοι κίνδυνοι:
- Τραυματισμοί από την επαφή με τα εξαρτήματα κοπής. Κρατάτε τα εργαλεία κοπής μακριά από το σώμα. Όταν δεν κόβετε να βάζετε το προστατευτικό κάλυμμα μαχαιριών.
- Οι κραδασμοί μπορεί να προξενήσουν τραυματισμούς. Χρησιμοποιήστε το σωστό εργαλείο για κάθε εργασία, χρησιμοποιήστε τις παρεχόμενες λαβές και περιορίστε τις ώρες εργασίας και την έκθεση.
- Ο θόρυβος μπορεί να προκαλέσει βλάβη στην ακοή. Φορέστε ωτοασπίδες και περιορίστε την καταπόνηση.

## Μείωση του κινδύνου

### ⚠ ΠΡΟΣΟΧΗ

- Η χρήση του εργαλείου για μεγάλο χρονικό διάστημα ενδέχεται λόγω των κραδασμών να προκαλέσει στα

χέρια διαταραχές κυκλοφορίας αίματος. Δεν μπορεί να καθοριστεί διάρκεια χρησιμοποίησης με γενική ισχύ, διότι αυτή εξαρτάται από πολλούς παράγοντες:

- Ατομική προδιάθεση για διαταραχή κυκλοφορίας αίματος (συχνά κρύα χέρια, μούδιασμα δακτύλων)
- Χαμηλή θερμοκρασία περιβάλλοντος. Για προστασία των χεριών φοράτε ζεστά γάντια.
- Το σφίξιμο της λαβής εμποδίζει την καλή κυκλοφορία του αίματος.
- Η αδιάκοπη λειτουργία έχει πιο βλαβερές συνέπειες απ' ό,τι η λειτουργία με διαλείμματα. Κατά την τακτική, πολύωρη χρήση του εργαλείου και εφόσον εκδηλώνονται επαναληπμένα συμπτώματα όπως π.χ. μούδιασμα δακτύλων, κρύα χέρια, συνιστάται να συμβουλευτείτε έναν γιατρό.

## Προβλεπόμενη χρήση

- Το φαλίδι μπροντούρας μπαταρίας με προέκταση προορίζεται μόνο για ιδιωτική χρήση.
- Η συσκευή προορίζεται για χρήση σε υπαίθριο χώρο.
- Για λόγους ασφαλείας να κρατάτε πάντα σταθερά τη συσκευή και με τα δύο χέρια.
- Η συσκευή προορίζεται για την κοπή φρακτών, θάμνων και παρόμοιων φυτών. Ο χρήστης πρέπει να στέκεται με ασφάλεια στο έδαφος.
- Η συσκευή μπορεί να προεκταθεί μέχρι 2,93 m το μέγιστο.
- Η συσκευή μπορεί να χρησιμοποιηθεί μόνο σε ξηρό, καλά φωτισμένο περιβάλλον.

Δεν επιτρέπεται καμία άλλη χρήση, π.χ. η κοπή γρασίδου, δένδρων και κλαδιών.

## Προστασία του περιβάλλοντος

- Τα υλικά συσκευασίας είναι ανακυκλώσιμα. Απορρίπτετε τις συσκευασίες με περιβαλλοντικά ορθό τρόπο.
  - Οι ηλεκτρικές και ηλεκτρονικές συσκευές περιέχουν πολύτιμα ανακυκλώσιμα υλικά και, συχνά, εξαρτήματα όπως μπαταρίες απλές, επαναφορτιζόμενες ή λάδια, τα οποία σε περίπτωση λανθασμένης χρήσης ή απόρριψης μπορούν να θέσουν σε κίνδυνο την ανθρώπινη υγεία και το περιβάλλον. Ωστόσο, αυτά τα συστατικά είναι απαραίτητα για τη σωστή λειτουργία της συσκευής. Οι συσκευές που φέρουν αυτό το σύμβολο δεν επιτρέπεται να απορρίπτονται μαζί με τα οικιακά απορρίμματα.
- Υποδείξεις σχετικά με συστατικά (REACH)**  
Ενημερωμένες πληροφορίες σχετικά με τα συστατικά είναι διαθέσιμες στη διεύθυνση: [www.kaercher.com/REACH](http://www.kaercher.com/REACH)

## Παρελκόμενα και ανταλλακτικά

Χρησιμοποιείτε μόνο γνήσια παρελκόμενα και γνήσια ανταλλακτικά, καθώς αυτά εγγυώνται την ασφαλή και απρόσκοπτη λειτουργία της συσκευής. Πληροφορίες σχετικά με τα παρελκόμενα και τα ανταλλακτικά θα βρείτε στη διεύθυνση [www.kaercher.com](http://www.kaercher.com).

## Παραδοτέος εξοπλισμός

Ο παραδοτέος εξοπλισμός της συσκευής απεικονίζεται επάνω στη συσκευασία. Κατά την αφαίρεση από τη συσκευασία ελέγξτε την πληρότητα των περιεχομένων. Σε περίπτωση που λείπουν παρελκόμενα ή έχουν προκληθεί ζημιές κατά τη μεταφορά, ενημερώστε τον προμηθευτή σας.

## Συστήματα ασφαλείας

### ⚠ ΠΡΟΣΟΧΗ

#### Ελλιπή ή τροποποιημένα συστήματα ασφαλείας

Τα συστήματα ασφαλείας χρησιμεύουν για την προστασία σας.

Ποτέ μην τροποποιείτε και μη παρακάμψετε τα συστήματα ασφαλείας.

#### Πλήκτρο απασφάλισης



Το πλήκτρο απασφάλισης του διακόπτη συσκευής στην πίσω χειρολαβή διασφαλίζει τον χειρισμό με δύο χέρια. Το πλήκτρο απασφάλισης μπλοκάρει τον διακόπτη συσκευής έτσι και εμποδίζει την ανεξέλεγκτη εκκίνηση του ψαλιδιού μπροντούρας.

#### Προστατευτικό μαχαιριού

Το προστατευτικό του μαχαιριού αποτελεί ένα σημαντικό συστατικό τμήμα των διατάξεων ασφαλείας του ψαλιδιού μπροντούρας. Αν το προστατευτικό μαχαιριού είναι χαλασμένο, δεν επιτρέπεται πλέον να χρησιμοποιείται και θα πρέπει να αντικαθίσταται αμέσως.

### Σύμβολα επάνω στη συσκευή

	Γενικό προειδοποιητικό σύμβολο
	Πριν από την έναρξη χρήσης διαβάστε τις οδηγίες χρήσης και όλες τις υποδείξεις ασφαλείας.
	Κατά την εργασία με τη συσκευή φοράτε κατάλληλα προστατευτικά κεφαλής, ματιών και ωτοασπίδες.
	Κατά την εργασία με τη συσκευή φοράτε αντιολισθητικά υποδήματα ασφαλείας.
	Κατά την εργασία με τη συσκευή να φοράτε αντιολισθητικά και ανθεκτικά γάντια.
	Μην εκθέτετε τη συσκευή σε βροχή ή υγρασία.
	Τράβηγμα: Άμεση ασφάλεια
	Κίνδυνος τραυματισμού. Μην αγγίζετε τα κοφτερά εργαλεία κοπής.
	Κίνδυνος από ηλεκτρικό ρεύμα. Όταν εργάζεστε με τη συσκευή, διατηρείτε ελάχιστη απόσταση 10 m από ελεύθερα καλώδια.

	Κίνδυνος από εκσφενδονιζόμενα αντικείμενα. Κρατάτε τυχόν παρευρισκόμενους, ιδιαίτερα παιδιά και κατοικίδια ζώα, σε απόσταση τουλάχιστον 15 m από την περιοχή εργασίας.
	Η εγγυημένη στάθμη ηχητικής πίεσης που αναγράφεται στην ετικέτα είναι 95 dB.

### Περιγραφή συσκευής

Σε αυτές τις οδηγίες λειτουργίας περιγράφεται ο μέγιστος δυνατός εξοπλισμός. Στο παραδοτέο υλικό υπάρχουν διαφορές ανάλογα με το μοντέλο (ανατρέξτε στη συσκευασία).

#### Εικόνα βλ. τις σελίδες εικόνων

#### Εικόνα Α

- ① Διακόπτης συσκευής
- ② Πλήκτρο απασφάλισης διακόπτη συσκευής
- ③ Πάνω άξονας
- ④ Στρεπτή κεφαλή
- ⑤ Λεπίδα κοπής
- ⑥ Περιτροφικός δακτύλιος
- ⑦ Προσθήκη επέκτασης
- ⑧ Κρίκος για τον ιμάντα μεταφοράς
- ⑨ Κάτω άξονας
- ⑩ Πλήκτρο απασφάλισης μπαταριών
- ⑪ Πινακίδα τύπου
- ⑫ Ιμάντας μεταφοράς
- ⑬ Προστατευτικό μαχαιριού
- ⑭ Αναστροφέας υλικού κοπής
- ⑮ \*Ταχυφοριστής Battery Power 18V
- ⑯ \*Μπαταρία Battery Power 18V

\* Προαιρετικά

#### Συστοιχία μπαταριών

Η συσκευή μπορεί να λειτουργήσει με συστοιχία μπαταριών 18 V Kärcher Battery Power.

### Έναρξη χρήσης

#### ⚠ ΠΡΟΕΙΔΟΠΟΙΗΣΗ

##### Ανεξέλεγκτη λειτουργία

Θανατηφόρος κίνδυνος λόγω κοψίματος  
Κατά τη διάρκεια όλων των προπαρασκευαστικών εργασιών αφαιρείτε την μπαταρία από τη συσκευή.

#### Τοποθέτηση προσθήκης επέκτασης

Αν απαιτείται, η συσκευή μπορεί να επεκταθεί με την παρεχόμενη προσθήκη επέκτασης.

#### Εικόνα Β

### ΠΡΟΣΟΧΗ

#### Βρομιά στα σημεία σύνδεσης

Ζημιές στη συσκευή από βρομιά στα σημεία σύνδεσης κατά τη συναρμολόγηση της προσθήκης επέκτασης στη συσκευή.

Ελέγξτε τα σημεία σύνδεσης για βρομιά και αφαιρέστε την πριν τη συναρμολόγηση.

Αποθέστε τα αποσυναρμολογημένα εξαρτήματα σύνδεσης μόνο σε καθαρές επιφάνειες.

1. Για να απελευθερώσετε τον περιστροφικό δακτύλιο στον κάτω άξονα περιστρέψτε τον προς τα αριστερά.
2. Τοποθετήστε την προσθήκη επέκτασης και περιστρέψτε τον περιστροφικό δακτύλιο προς τα δεξιά για να ασφαλιστεί.
3. Τοποθετήστε τον επάνω άξονα στην προσθήκη επέκτασης και για στερέωση περιστρέψτε τον περιστροφικό δακτύλιο προς τα δεξιά.

### Τοποθέτηση του αναστροφέα υλικού κοπής

1. Τοποθετήστε τον αναστροφέα υλικού κοπής.  
**Εικόνα C**

### Ανάρτηση ιμάντα μεταφοράς

Ο ιμάντας σας βοηθά να χαμηλώνετε τη συσκευή με ελεγχόμενο τρόπο μετά την κοπή και κρατά το βάρος της συσκευής κατά τη χρήση.

**Εικόνα D**

1. Πιέστε τους γάντζους του ιμάντα στους κρίκους της λαβής και του άξονα. Πιέστε τον ιμάντα πάνω από τον ένα ώμο. Βεβαιωθείτε ότι ο ιμάντας μεταφοράς μπορεί να λυθεί γρήγορα σε περίπτωση κινδύνου.

### Τοποθέτηση μπαταριών

## ΠΡΟΣΟΧΗ

### Λερωμένες επαφές

Ζημιές στη συσκευή και την μπαταρία

Πριν από τη χρήση ελέγξτε την υποδοχή της μπαταρίας και τις επαφές για ρύπους και, εάν είναι απαραίτητο, καθαρίστε τις.

**Εικόνα E**

1. Σπρώξτε την μπαταρία στην υποδοχή, ώσπου να κλειδώσει με έναν ήχο.

## Χειρισμός

Πριν την εργασία, συνιστάται στους αρχάριους χρήστες να ενημερωθούν για τον τρόπο χρήσης του ψαλιδιού μπροντούρας από έμπειρο άτομο και να εξασκηθούν στον χειρισμό και τις τεχνικές.

### Ρύθμιση στρεπτής κεφαλής

Η γωνία ανάμεσα στο στέλεχος / την προσθήκη επέκτασης και το ψαλίδι μπροντούρας μπορεί να προσαρμόζεται στις συνθήκες εργασίας.

**Εικόνα F**

## ΠΡΟΣΟΧΗ

### Κοφτερό μαχαίρι κοπής

Τραυματισμός από κόψιμο

Σε όλες τις εργασίες στη λεπίδα κοπής φοράτε προστατευτικά γάντια.

1. Τοποθετήστε το προστατευτικό κάλυμμα μαχαiriών.  
**Εικόνα G**
2. Ευθυγραμμίστε το στέλεχος / την προσθήκη επέκτασης παράλληλα με το έδαφος.
3. Με το ένα χέρι πιέστε τη στρεπτή κεφαλή.  
**Εικόνα H**

## ΠΡΟΕΙΔΟΠΟΙΗΣΗ

**Τραυματισμός από κόψιμο κατά την επαφή με την κοφτερή λεπίδα**

Ποτέ μην μετακινείτε τη λεπίδα κοπής με το χέρι.

4. Με το άλλο χέρι μετακινήστε το στέλεχος / την προσθήκη επέκτασης μέχρι να ρυθμιστεί η επιθυμητή γωνία.
5. Αφήστε ελεύθερη τη στρεπτή κεφαλή.

## Ενεργοποίηση συσκευής

1. Πιέστε το πλήκτρο απασφάλισης του διακόπτη συσκευής.  
**Εικόνα I**
2. Πιέστε τον διακόπτη της συσκευής. Η συσκευή αρχίζει να λειτουργεί.
3. Αφήστε τον διακόπτη της συσκευής. Η συσκευή σταματά.

## Χειρισμός

## ΠΡΟΣΟΧΗ

### Κίνδυνος τραυματισμού από κοφτερά μαχαίρια

Σε όλες τις εργασίες στη συσκευή φοράτε προστατευτικά γυαλιά και προστατευτικά γάντια.

## ΠΡΟΕΙΔΟΠΟΙΗΣΗ

### Κίνδυνος τραυματισμού εξαιτίας μη ελεγχόμενων κινήσεων της συσκευής

Κρατάτε πάντα τη συσκευή γερά και με τα δύο χέρια. Φοράτε πάντα τον ιμάντα μεταφοράς.

1. Ελέγξτε το υλικό κοπής για ξένα σώματα, όπως χαρτί, μεμβράνες ή σύρματα και, κατά περίπτωση, απομακρύνετε τα.
2. Αφαιρέστε το προστατευτικό μαχαiriού.  
**Εικόνα J**
3. Ενεργοποιήστε τη συσκευή (βλ. κεφάλαιο *Ενεργοποίηση συσκευής*).
4. Κούρεμα φράκτη.  
**Εικόνα K**

## Αφαίρεση μπαταρίας

## Υπόδειξη

Σε περίπτωση μη χρήσης για μεγάλα διαστήματα αφαιρέστε την μπαταρία από τη συσκευή και προστατέψτε την από αναμόδια χρήση.

1. Για να απασφαλίσετε την μπαταρία πιέστε το πλήκτρο απασφάλισης.  
**Εικόνα L**
2. Αφαιρέστε την μπαταρία από τη συσκευή.

## Τερματισμός λειτουργίας

1. Αφαιρέστε την μπαταρία από τη συσκευή (βλ. κεφάλαιο *Αφαίρεση μπαταρίας*).
2. Καθαρίστε τη συσκευή (βλ. κεφάλαιο *Καθαρισμός της συσκευής*).

## Μεταφορά

## ΠΡΟΣΟΧΗ

### Μη τήρηση των οδηγιών σχετικά με το βάρος

Κίνδυνος τραυματισμού και πρόκλησης ζημιών

Κατά τη μεταφορά προσέξτε το βάρος του μηχανήματος.

## ΠΡΟΣΟΧΗ

### Ανεξέλεγκτη λειτουργία

Τραυματισμός από κόψιμο

Πριν τη μεταφορά αφαιρέστε τη μπαταρία από τη συσκευή.

Μεταφέρετε το ψαλίδι μπροντούρας μόνο με τοποθετημένο το προστατευτικό μαχαiriού.

1. Αφαιρέστε την μπαταρία, βλ. κεφάλαιο *Αφαίρεση μπαταρίας*.
2. Τοποθετήστε το προστατευτικό κάλυμμα μαχαiriών.  
**Εικόνα G**

3. Αν χρειάζεται, αφαιρέστε την προθήκη επέκτασης.  
**Εικόνα Μ**
- Περιστρέψτε τον επάνω περιστροφικό δακτύλιο προς τα αριστερά.
  - Αφαιρέστε την προσθήκη επέκτασης από τον επάνω άξονα.
  - Περιστρέψτε τον κάτω περιστροφικό δακτύλιο προς τα αριστερά.
  - Αφαιρέστε την προσθήκη επέκτασης από τον κάτω άξονα.

## Αποθήκευση

### ΠΡΟΣΟΧΗ

*Υγρό περιβάλλον*

*Διάβρωση*

*Αποθηκεύετε τη συσκευή μόνο σε εσωτερικούς χώρους.*

### Δ ΠΡΟΣΟΧΗ

**Μη τήρηση των οδηγιών σχετικά με το βάρος**

*Κίνδυνος τραυματισμού και πρόκλησης ζημιών*

*Κατά την αποθήκευση προσέξτε το βάρος της συσκευής.*

### Δ ΠΡΟΣΟΧΗ

**Ανεξέλεγκτη λειτουργία**

*Τραυματισμός από κόψιμο*

*Πριν τη μεταφορά αφαιρέστε τη μπαταρία από τη συσκευή.*

*Αποθηκεύστε το ψαλίδι μορτοντούρας μόνο με*

*τοποθετημένο το προστατευτικό μαχαίριου.*

*Πριν από την αποθήκευση καθαρίζετε τη συσκευή (βλ. κεφάλαιο Καθαρισμός της συσκευής).*

- Αφαιρέστε την μπαταρία, βλ. κεφάλαιο Αφαίρεση μπαταρίας.
- Τοποθετήστε το προστατευτικό κάλυμμα μαχαίριων.
- Αν χρειάζεται, αφαιρέστε την προθήκη επέκτασης.

**Εικόνα G**

**Εικόνα Μ**

- Περιστρέψτε τον επάνω περιστροφικό δακτύλιο προς τα αριστερά.
  - Αφαιρέστε την προσθήκη επέκτασης από τον επάνω άξονα.
  - Περιστρέψτε τον κάτω περιστροφικό δακτύλιο προς τα αριστερά.
  - Αφαιρέστε την προσθήκη επέκτασης από τον κάτω άξονα.
- Φυλάσσετε τη συσκευή σε ξηρό και καλά αεριζόμενο χώρο. Κρατήστε μακριά από διαβρωτικές ουσίες όπως γεωργικά χημικά και αλάτια εκχονισμού.

## Φροντίδα και συντήρηση

### Δ ΠΡΟΣΟΧΗ

**Ανεξέλεγκτη λειτουργία**

*Τραυματισμός από κόψιμο*

*Κατά τη διάρκεια όλων των εργασιών στη συσκευή να αφαιρείτε από τη συσκευή τη μπαταρία.*

### Δ ΠΡΟΣΟΧΗ

**Κίνδυνος τραυματισμού από κοφτερά μαχαίρια**

*Σε όλες τις εργασίες στη συσκευή φοράτε προστατευτικά γυαλιά και προστατευτικά γάντια.*

## Καθαρισμός της συσκευής

### ΠΡΟΣΟΧΗ

**Λανθασμένος καθαρισμός**

*Ζημιές στη συσκευή*

*Καθαρίζετε τη συσκευή με βρεγμένο πανί.*

*Μην χρησιμοποιείτε καθαριστικά που περιέχουν διαλυτικά.*

*Μη βυθίζετε τη συσκευή μέσα σε νερό.*

*Μην καθαρίζετε τη συσκευή με σωλήνα νερού ή με δέσμη νερού υψηλής πίεσης.*

**Εικόνα Ν**

- Αφήστε τη συσκευή να κρυώσει.
- Καθαρίστε με μια βούρτσα το μαχαίρι και το περίβλημα κινητήρα από κατάλοιπα φυτών και ακαθαρσίες.
- Καθαρίστε τα ανοίγματα αερισμού της συσκευής με βούρτσα.

## Έλεγχος βιδωτής σύνδεσης μαχαίριου

### Δ ΠΡΟΣΟΧΗ

**Χαλαρωμένη βιδωτή σύνδεση**

*Τραυματισμός από κόψιμο από ανεξέλεγκτη κίνηση του μαχαίριου*

*Ελέγχετε τακτικά τη σταθερή εφαρμογή της βιδωτής σύνδεσης μαχαίριου.*

**Εικόνα Ο**

- Ελέγχετε τις βίδες / τα παξιμάδια για σταθερή εφαρμογή.
- Σφίξτε καλά τις χαλαρές βίδες και τα παξιμάδια.

## Λάδωμα των λαμών μαχαίριου

*Για τη διατήρηση της ποιότητας του μαχαίριου θα πρέπει οι λάμες μαχαίριου να λαδώνονται μετά από κάθε χρήση.*

**Υπόδειξη**

*Θα έχετε πολύ καλό αποτέλεσμα αν χρησιμοποιήσετε λάδι μηχανής χαμηλού ιξώδους ή λάδι ψεκασμού.*

**Εικόνα Ρ**

- Αποθέστε τη συσκευή πάνω σε επίπεδη βάση.
- Επαλείψτε την επάνω πλευρά των λαμών μαχαίριου με λάδι.

## Ακόνισμα των λαμών μαχαίριου

### Υπόδειξη

*Αφαιρέστε όσον το δυνατόν λιγότερο υλικό και διατηρήστε την αρχική γωνία των δοντιών.*

### Δ ΠΡΟΣΟΧΗ

**Κοφτερά μαχαίρια**

*Τραυματισμός από κόψιμο*

*Όταν ακονίζετε τις λάμες μαχαίριου φοράτε κατάλληλα προστατευτικά γάντια.*

- Σφίξτε το μαχαίρι σε μέγγενη.
- Ακονίστε την εκτεθειμένη πλευρά των δοντιών στις λάμες με λίμα.
- Σπρώξτε προσεκτικά το μαχαίρι περισσότερο με το χέρι ώσπου να έχετε πρόσβαση στο δόντι που δεν έχουν ακονιστεί.
- Ακονίστε την εκτεθειμένη πλευρά όλων των δοντιών με λίμα.

## Αντιμετώπιση βλαβών

Οι βλάβες οφείλονται συχνά σε ασημένιες αιτίες, τις οποίες μπορείτε να αντιμετωπίσετε μόνοι σας με τη βοήθεια του ακόλουθου πίνακα. Σε περίπτωση αμφιβολίας ή σε περίπτωση βλάβης που δεν αναγράφεται εδώ μπορείτε να απευθύνεστε στο εξουσιοδοτημένο τμήμα εξυπηρέτησης πελατών. Με την αύξηση της παλαιότητας, η απόδοση της συστοιχίας μπαταριών θα μειώνεται ακόμη και με σωστή φροντίδα, και τελικά όταν φορτίζεται πλήρως, ο πλήρης χρόνος λειτουργίας δεν θα επιτυγχάνεται. Αυτό δεν αποτελεί ελάττωμα.

Σφάλμα	Αιτία	Αντιμετώπιση
Η συσκευή δεν τίθεται σε λειτουργία	Οι μπαταρίες δεν έχουν τοποθετηθεί σωστά.	● Σπρώξτε τις μπαταρίες στην υποδοχή, ώσπου να κουμπώσουν.
	Οι μπαταρίες είναι άδειες.	● Φορτίστε τις μπαταρίες.
	Οι μπαταρίες είναι χαλασμένες.	● Αντικαταστήστε τις μπαταρίες.
Η συσκευή σταματά κατά τη διάρκεια της λειτουργίας	Εμπλοκή μαχαιριού με υλικό κοπής.	● Απομακρύνετε το υλικό κοπής από το μαχαίρι.
	Η μπαταρία υπερθερμάνθηκε	● Περιμένετε, μέχρι η θερμοκρασία της μπαταρίας να πέσει σε επιτρεπτές τιμές.
	Ο κινητήρας υπερθερμάνθηκε	● Διακόψτε την εργασία και αφήστε το μοτέρ να κρυώσει.
Προβλήματα κατά τη συναρμολόγηση της προσθήκης επέκτασης	Σημεία σύνδεσης με βρομιά	<ul style="list-style-type: none"> <li>● Καθαρίζετε τα άκρα της προσθήκης επέκτασης και των αξόνων της συσκευής από συσσωρευμένη βρομιά.</li> <li>● Τοποθετείτε τη συσκευή και την προσθήκη επέκτασης μόνο επάνω σε καθαρές επιφάνειες.</li> </ul>

## Εγγύηση

Σε κάθε χώρα ισχύουν οι όροι εγγύησης οι οποίοι εκδίδονται από την αρμόδια εταιρεία διανομής μας. Τυχόν βλάβες στη συσκευή σας επιδιορθώνονται από εμάς χωρίς χρέωση εντός της προθεσμίας εγγύησης, εφόσον οφείλονται σε σφάλμα υλικού ή κατασκευής. Σε περίπτωση εγγύησης απευθυνθείτε στον προμηθευτή σας ή το πλησιέστερο εξουσιοδοτημένο τμήμα εξυπηρέτησης πελατών, προσκομίζοντας το παραστατικό της αγοράς. (για διευθύνσεις βλέπε την πίσω σελίδα)

## Τεχνικά στοιχεία

		PHG 18-45 Battery
<b>Στοιχεία ισχύος συσκευής</b>		
Ονομαστική τάση	V	18
Στροφές στο ρελαντί	/min	1350
μήκος κοπής	cm	45
Απόσταση δοντιών	mm	18
Εμβέλεια εργασίας (max.)	m	2,9
<b>Βαθμός δονήσεων κατά EN ISO 10517:2019</b>		
Τιμή κραδασμών χειριού-βραχίονα εμπρός χειρολαβής	m/s <sup>2</sup>	1,5
Τιμή κραδασμών χειριού-βραχίονα πίσω χειρολαβής	m/s <sup>2</sup>	1,4
Αβεβαιότητα	m/s <sup>2</sup>	1,5
<b>Στάθμη ηχητικής ισχύος κατά EN ISO 10517:2019</b>		
Στάθμη ηχητικής πίεσης L <sub>pA</sub>	dB(A)	84,2
Αβεβαιότητα K <sub>pA</sub>	dB(A)	3,0
Στάθμη ηχητικής ισχύος L <sub>WA</sub>	dB(A)	93,5
Αβεβαιότητα K <sub>WA</sub>	dB(A)	1,4
<b>Διαστάσεις και βάρη</b>		
Μήκος x πλάτος x ύψος	mm	2967 x 122 x 250
Βάρος (χωρίς μπαταρίες)	kg	4,3

Με την επιφύλαξη τεχνικών αλλαγών.

## Τιμή δονήσεων

### Δ ΠΡΟΕΙΔΟΠΟΙΗΣΗ

Η αναγραφόμενη τιμή δονήσεων μετρήθηκε με τυποποιημένη μέθοδο ελέγχου και επιτρέπεται να χρησιμοποιείται για τη σύγκριση των συσκευών. Η αναγραφόμενη τιμή δονήσεων επιτρέπεται να χρησιμοποιείται για προσεγγιστική εκτίμηση της καταπόνησης.

Ανάλογα με τον τρόπο που χρησιμοποιείται η συσκευή, η πρόκληση δονήσεων σε στιγμιαία χρήση της συσκευής ενδέχεται να αποκλίει από την αναγραφόμενη συνολική τιμή.

## Δήλωση συμμόρφωσης ΕΕ

Με το παρόν δηλώνουμε ότι η παρακάτω μηχανή λόγω του σχεδιασμού και του τύπου κατασκευής της καθώς και στην έκδοσή της οποια έχουμε διαθέσει στην αγορά πληροί τις σχετικές βασικές απαιτήσεις για την ασφάλεια και την υγεία των Οδηγών ΕΕ. Σε περίπτωση τροποποίησης της μηχανής που δεν έχει συμφωνηθεί με εμάς, αυτή η δήλωση ακυρώνεται.

Προϊόν: Ψαλίδι μορνούρας μπαταρίας με προέκταση Τύπος: 1.444-210.0

### Σχετικές Οδηγίες ΕΕ

2006/42/ΕΚ (+2009/127/ΕΚ)  
2014/30/ΕΕ  
2000/14/ΕΚ (+2005/88/ΕΚ)  
2011/65/ΕΕ

### Εφαρμοζόμενα εναρμονισμένα πρότυπα

EN 60745-1:2009+A11:2010  
EN ISO 10517:2019  
EN 55014-1: 2017  
EN 55014-2: 2015  
EN 50581: 2012

### Εφαρμοζόμενη διαδικασία αξιολόγησης συμμόρφωσης

2000/14/ΕΚ και τροποποιημένη από 2005/88/ΕΚ: Παράρτημα V

### Στάθμη ηχητικής ισχύος dB(A)

Μετρημένη: 93,5  
Εγγυημένη: 95

Οι υπογράφοντες ενεργούν κατ' εντολή και με πληρεξούσιο από το διοικητικό συμβούλιο.

Πληρεξούσιος τεκμηρίωσης: S. Reiser  
Alfred Kärcher SE & Co. KG  
Alfred-Kärcher-Str. 28 - 40  
71364 Winnenden (Germany)  
Τηλ.: +49 7195 14-0  
Φαξ: +49 7195 14-2212  
Winnenden, 2018/10/01

## İçindekiler

Genel uyarılar.....	96
Güvenlik bilgileri.....	96
Amaca uygun kullanım.....	99
Çevre koruma.....	99
Aksesuarlar ve yedek parçalar.....	99
Teslimat kapsamı.....	99
Güvenlik tertibatları.....	99
Cihazdaki simgeler.....	99
Cihaz açıklaması.....	100
İşletime alma.....	100
Kumanda etme.....	100
Taşıma.....	101
Depolama.....	101
Bakım.....	101
Arıza durumunda yardım.....	102
Garanti.....	102
Teknik bilgiler.....	102
AB Uygunluk Beyanı.....	103

## Genel uyarılar



Cihazı ilk defa kullanmadan önce bu güvenlik bilgilerini, bu orijinal işletim kılavuzunu, akü paketi ile birlikte teslim edilen güvenlik bilgilerini ve ekteki akü paketi / standart şarj aleti orijinal işletim kılavuzunu okuyun. Bu bilgilere göre hareket edin. Kılavuzları daha sonra tekrar kullanmak ya da cihazın sonraki kullanıcılarına iletmek üzere saklayın. İşletim kılavuzundaki uyarıların yanında yasa koyucunun belirlediği güvenlik ve kaza önleme yönetmeliğini dikkate almalısınız.

## Güvenlik bilgileri

### Tehlike kademeleri

#### ⚠️ TEHLİKE

- Ağır bedensel yaralanmalar ya da ölüme neden olan direkt bir tehlikeye yönelik uyarı.

#### ⚠️ UYARI

- Ağır bedensel yaralanmalar ya da ölüme neden olabilecek olası tehlikeli bir duruma yönelik uyarı.

#### ⚠️ TEDBİR

- Hafif yaralanmalara neden olabilecek olası tehlikeli bir duruma yönelik uyarı.

#### DIKKAT

- Maddi hasarlara neden olabilecek olası tehlikeli bir duruma yönelik uyarı.

## Elektrikli aletler için genel güvenlik bilgileri

### ⚠️ UYARI

#### ● Tüm güvenlik bilgilerini ve talimatları okuyun.

Güvenlik bilgileri ile talimatlara uyulmaması elektrik çarpmasına ve / veya ağır yaralanmalara neden olabilir. Tüm güvenlik bilgilerini ve talimatları, gelecekte kullanılabilmesi için itinayla muhafaza edin.

Güvenlik bilgilerinde kullanılan "elektrikli alet" kavramı şebeke elektrliği ile çalışan elektrikli aletler (şebeke kablosu ile) ve akü ile çalışan elektrikli aletler (şebeke kablosu olmaksızın) anlamına gelmektedir.

#### 1 İşyeri güvenliği

- a Çalışma alanınızı temiz tutun ve iyi aydınlatın. Düzensizlik veya aydınlatılmamış çalışma alanı kazalara neden olabilir.
- b Elektrikli alet ile yanıcı sıvılar, gazlar veya tozlar içeren ve patlama tehlikesi olan ortamda çalışmayın. Elektrikli aletleri toz veya buharları alevlendirebilecek kıvılcımlar oluşturun.
- c Elektrikli aleti kullanırken çocukları ve diğer kişileri uzak tutun. Dikkatiniz dağılırsa cihaz kontrolünü kaybedebilirsiniz.

#### 2 Elektrik güvenliği

- a Elektrikli aletin bağlantı fişi prize tam girmelidir. Fiş asla değiştirilmemelidir. Adaptör fişini, topraklı elektrikli aletlerle birlikte kullanmayın. Değiştirilmeyen fişler ve uygun prizler, elektrik çarpması riskini azaltır.
- b Boru, kalorifer, fırın ve buzdolabı gibi topraklı yüzeylerle beden temasından kaçının. Vücudunuz topraklanırsa elektrik çarpması riski artar.
- c Elektrikli aletleri yağmur ve rutubetten uzak tutun. Elektrikli aletin içine su girdiğinde elektrik çarpması riski oluşur.
- d Kabloyu elektrikli aleti taşımak, asmak veya fişi prizden çekmek gibi amacına uygun olmayan şekilde kullanmayın. Kabloyu sıcatkan, yağdan, sıvırı kenarlardan veya hareket eden alet parçalarından uzak tutun. Hasarlı veya dolanmış bağlantı kabloları elektrik çarpması riskini artırır.
- e Elektrikli aletle açık havada çalışırken, dış alanlara da uygun bir uzatma kablosu kullanın. Dış alana uygun olarak tasarlanmış bir uzatma kablosunun kullanılması, elektrik çarpması riskini azaltır.
- f Elektrikli aletin rutubetli bir ortamda kullanılmasından kaçınılması bir hatalı kullanım olarak kabul edilir. Hatalı elektrik akımına karşı koruyucu bir şalterin kullanılması, elektrik çarpması riskini azaltır.

#### 3 Kişilerin güvenliği

- a Ne yaptığınıza dikkat edin ve elektrikli aletle çalışırken düşünerek hareket edin. Yorgunsanız veya uyuşturucu, alkol veya ilaç alımı etkisi altındaysanız elektrikli aleti kullanmayın. Elektrikli aleti kullanırken bir anlık bir dikkatsizlik, ciddi yaralanmalara neden olabilir.
- b Kişisel koruyucu donanım kullanın ve koruyucu gözlüğünüzü daima takın. Elektrikli aletin türüne ve kullanımına göre toz maskesi, kaymaz koruyucu ayakkabılar, koruyucu kask ve koruyucu kulaklık gibi kişisel koruyucu donanımları kullanmak yaralanma riskini azaltır.
- c Aletin istenmeden işleme alınmasını önleyin. Elektrikli aleti akım beslemesine ve/veya aküye bağlamadan önce ve tutup taşıma esnasında aletin kapalı olduğundan emin olun.

Cihazı taşıırken parmağınızı şalterin üzerinde olursa veya alet açık konumdayken akım beslemesine bağlarsanız kazalara neden olabilirsiniz.

- d Elektrikli aleti çalıştırmadan ayar aletlerini veya tornavidaları uzaklaştırın. Dönen bir cihaz parçasında yer alan bir takım veya anahtar yarılanmalara neden olabilir.
  - e Anormal bir beden duruşundan kaçının. Güvenli bir konuma geçin ve daima dengede durun. Böylece elektrikli aleti, beklenmeyen durumlarda daha iyi kontrol edebilirsiniz.
  - f Uygun kıyafetler giyin. Bol kıyafet giymeyin veya takı takmayın. Saçlarınızı, kıyafetinizi ve eldivenlerinizi hareketli parçalardan uzak tutun. Gevşek kıyafetler, takılar veya uzun saçlar dönen parçalar tarafından yakalanabilir.
  - g Toz emici ve toz tutucu takılabiliyorsa bunların bağlanmış olduğundan ve doğru kullanıldığından emin olun. Bir toz emiş donanımının kullanılmasında tozdan dolayı oluşabilecek tehditleri azaltabilir.
- 4 Elektrikli aletin kullanımı ve bakımı
- a Cihazı aşırı yük yüklemeyin. Her çalışma için ona uygun elektrikli aleti kullanın. Uygun elektrikli aletle, belirtilen kapasite aralığında daha iyi ve daha güvenli çalışsınız.
  - b Şalteri arızalı olan elektrikli aleti kullanmayın. Açılıp kapanamayan elektrikli aletler tehlikelidir ve bunların onarılması gerekir.
  - c Cihaz ayarlarını yaparken, aksesuar parçalarını değiştirirken veya aleti kaldırırken elektrik fişini prizden çıkarın ve/veya aküyü çıkarın. Bu önlem, elektrikli aletin istenmeden çalışmasını engeller.
  - d Kullanılmayan elektrikli aletleri çocukların ulaşamayacağı bir yerde muhafaza edin. Cihazı yabancı olan ve bu talimatları okumayan hiç kimsenin aletle çalışmasına izin vermeyin. Elektrikli aletlerin tecrübesiz kişiler tarafından kullanılması tehlikelidir.
  - e Elektrikli aletin bakımını dikkatle yapın. Hareketli parçalarının kusursuz şekilde çalışıp çalışmadığını ve sıkışıp sıkışmadığını, parçalarını kırık olup olmadığını veya elektrikli aletin işlevini etkileyen herhangi bir hasar olup olmadığını kontrol edin. Aleti kullanmadan önce hasarlı parçaları onarın. Birçok kazanın nedeni, bakımı kötü yapılan elektrikli aletlerdir.
  - f Kesim takımlarını keskin ve temiz tutun. İyi bakılan, keskin kenarlı kesici aletler daha az takılır ve daha kolay kullanılır.
  - g Elektrikli aleti, aksesuarlarını, takımları vs. bu talimatlara uygun olarak kullanın. Çalışma şartlarını ve yapılacak faaliyeti dikkate alın. Elektrikli aletlerin öngörülen kullanımını dışında kullanılması tehlikeli durumlara yol açabilir.
- 5 Akü paketlerinin kullanımı ve bakımı
- a Akü paketini sadece üretici tarafından onaylanmış şarj cihazları ile şarj edin. İlgili akü paketi için uygun olmayan şarj cihazları, yangına sebep olabilir.
  - b Cihazı sadece uygun bir akü paketi ile birlikte kullanın. Başka bir akü paketinin kullanılması, yarılanmalara veya yangına yol açabilir.
  - c Kullanıldığınızda akü paketini ataç, bozuk para, anahtar, çivi, civata gibi metal nesnelere veya kısa devreye neden olabilecek diğer

küçük metal nesnelere uzak tutun. Kısa devre, yangına veya patlamaya neden olabilir.

- d Duruma göre akü paketinden sıvı çıkabilir. Temastan kaçının. Sıvıya temas etmenizi halinde, ilgili yeri suyla iyice yıkayın. Sıvının gözüne girmesi durumunda hemen tıbbi yardıma başvurun. Akü sıvısı, ciltte döküntülere ve yanmaya neden olabilir.
- 6 Servis
- a Elektrikli aletin onarımı sadece uzman elemanlar tarafından ve sadece orijinal yedek parçalar kullanılarak yapılmalıdır. Böylelikle aletin güvenliğinin korunması temin edilmektedir.

### Çit budayıcılar için güvenlik bilgileri

- Tüm uzuvlarınızı bıçaktan uzak tutun. Bıçak çalışırken kesilen malzemeleri çıkarmaya veya kesen malzemeyi tutmaya çalışmayın. Kesilen malzemeler sıkıştıysa, bunları sadece cihaz kapalıyken çıkartın. Çit budayıcıyı çalışırken bir anlık bir dikkatsizlik, ciddi yaralanmalara neden olabilir.
- Çit budayıcıyı, bıçak durur haldeyken sapından taşıyın. Çit budayıcıyı taşıırken veya saklarken her zaman koruyucu kapağını kapatın. Cihazın dikkatli bir şekilde kullanılmasını, bıçağın neden olabileceği yaralanma tehlikesini azaltır.
- Bıçağın görünmeyen elektrik hatlarına temas etme riski nedeniyle, elektrikli aleti sadece izolasyonlu tutamaklarından tutun. Bıçağın gerilim taşıyan bir hatla temas etmesi sonucunda cihazın metal parçaları gerilim altında kalabilir ve elektrik çarpmasına yol açabilir.
- İşletim sırasında çalışma alanınızdaki hatlardan ve kablolar, bıçak tarafından kapılıp kesilebilir.

### İlave güvenlik uyarıları

- ⚠ TEHLİKE** • Bıçak tarafından cisimlerin savrulması veya kesme takımına telin veya ipin dolanması sonucu ağır yaralanmalar söz konusudur. Cihazı kullanmadan önce çalışma alanını dikkatlice taş, sopa, metal, kemik ve oyuncak gibi cisimler olup olmadığına dair kontrol edin ve bu cisimleri uzaklaştırın. • Cihazın 15 m'lik çevresinde insanların, özellikle çocuk veya hayvanların bulunması halinde cihazı asla kullanmayın, çünkü bıçak tarafından cisimlerin savrulması tehlikesi söz konusudur. • Cihaz üzerinde değişiklik yapmanıza izin verilmez. • Konsantr olmadan çalışma sonucu ağır yaralanmalar meydana gelebilir. Uyuşturucu, alkol veya ilaç etkisi altındayken veya yorgun olduğunuzda cihazı kullanmayın.

- ⚠ UYARI** • Bu cihaz, çocuklar veya fiziksel, duyuşsal veya zihni sınırlamalara sahip veya bu talimatlara itibar etmeyen kişiler tarafından kullanılamaz.
- Olası tehlikeleri görebilmek için çalışma alanını önünüzde herhangi bir engel olmadan görebilmelisiniz. Cihazı sadece iyi bir aydınlatma altında kullanın.
  - Çalıştırmadan önce cihazın, tüm kontrol ve güvenlik ekipmanlarının düzgün olduğundan emin olun. Gevşek kilit olup olmadığını kontrol edin, tüm koruyucu kapakların ve tutamakların doğru ve güvenli bir şekilde bağlandığından emin olun. Cihazı, durumu kusursuz değilse kullanmayın. • Cihazı çalıştırmadan önce aşınmış veya hasarlı parçaları değiştirin. • Cihaz ile çalışırken uzun, ağır pantolon, uzun kollu giysiler ve kaymaz çizme giyin. Çıplak ayak çalışmayın. Sandalet veya kısa pantolon giymeyin. Sıkı oturma giysiler veya ipleri

## Güvenli taşıma ve depolama

**⚠ UYARI** • Cihazı depolamadan veya taşımadan önce cihazı kapatın, soğumaya bırakın ve akü paketini çıkartın.

**⚠ TEDBİR** • Kazaları ve yaralanmaları önlemek için cihazı sadece bıçak koruması takılı ve akü çıkartılmış olduğunda taşıyabilir ve depolayabilirsiniz. • Yaranlama ve cihazda hasar tehlikesi. Taşıma sırasında cihazı hareket ettirmeye veya düşmeye karşı emniyete alın. • Güvenlik için akü paketini cihazdan ayrı olarak saklayın.

**DIKKAT** • Cihazı taşımadan veya depolamadan önce cihazdaki tüm yabancı cisimleri uzaklaştırın. • Cihazı kuru ve iyi havalandırılmış, çocuklar tarafından erişilemeyen bir yerde depolayın. Cihazı, bahçe kimyasalları gibi aşındırıcı etkisi olan maddelerden uzak tutun. • Cihazı dış alanda depolamayın.

## Güvenli bakım ve koruma

**⚠ UYARI** • Aşağıdaki durumlarda motoru kapatın, akü paketini çıkartın ve tüm hareketli parçaların tamamen durduğundan emin olun:

- Cihazı temizlemeden veya cihazın bakımını yapmadan önce.
- Aksesuar parçalarını değiştirmeden önce.
- Keskin kesici aletler nedeniyle yaralanma tehlikesi. Bıçak korumasını çıkarırken veya takarken ve cihazı temizlerken ve yağlarken özellikle dikkatli olun. • Pim, somun ve civataların sıkı olduğunu düzenli aralıklarla kontrol ederek cihazın güvenli durumda olduğundan emin olun. • Her kullanımdan sonra kesici aletlerdeki kirleri sert bir fırça ile temizleyin ve bıçak korumasını tekrar takmadan önce paslanmaya karşı koruma için uygun bir yağ sürün. Üretici, paslanmaya karşı koruma olarak ve yağlama için bir spreyi kullanmasını önerir. Uygun bir sprey için müşteri hizmetlerine danışın. Kesici aletleri, her kullanımdan önce belirtilen şekilde yağlayabilirsiniz.

**⚠ TEDBİR** • Sadece üretici tarafından onaylanmış olan aksesuarları ve yedek parçaları kullanın. Orijinal aksesuarlar ve orijinal yedek parçalar, cihazın güvenli ve arızasız çalışmasını sağlar.

**DIKKAT** • Ürünü her kullanımdan sonra yumuşak, kuru bir bezle temizleyin.

**Not** • Servis ve bakım çalışmaları sadece uygun kalifikasyona sahip ve özel eğitim almış uzman personel tarafından yürütülebilir. Ürünü onarım için yetkili bir servis merkezine göndermenizi öneririz. • Sadece bu kullanım kılavuzunda belirtilen ayarlar ve onarımları yapabilirsiniz. Bunun dışında onarımlar için yetkili müşteri hizmetlerinize iletişime geçin.

## Kalan riskler

### ⚠ UYARI

- Cihaz belirtildiği şekilde kullanılsa da belirli bazı riskler söz konusudur. Aşağıdaki tehlikeler, cihaz kullanıldığında söz konusu olabilir:
- Kesici aletlerle temas sonucu yaralanmalar. Kesme aletlerini vücuttan uzak tutun. Kesme yapmadığınız zaman bıçak koruyucuyu kullanın.
- Titreşim, yaralanmalara neden olabilir. Her iş için doğru takımı kullanın, öngörülen tutamakları kullanın.

ve bantları olan giysiler giymekten kaçının. • Denge kaybı nedeniyle geri tepme riski. Normal olmayan bir duruştan kaçının, sabit, güvenli bir konuma geçin ve dengede durun. • Cihazı daima iki elle tutun. Bir elinizle ön tutamağı tutun. Diğer elinizle arka tutamağı tutun. Kilit açma tuşunu ve cihaz şalterini kullanın. • Cihazı kullanırken cihazla birlikte verilen taşıma kayışını takmanız gerekir. Taşıma kayışı bir hızlı kilit ile donatılmıştır. Taşıma kayışı, kesimden sonra indirilmeden cihazı kontrol etmenize yardımcı olur. • Cihazı kullanmadan önce taşıma kayışı ve hızlı kilit sistemi hakkında bilgi edinin. Taşıma askısı üzerine kıyafet giymeyin veya başka bir şekilde hızlı kilit erişimini engellemeyin. • Akım çarpması tehlikesi. Cihazı elektrik hatlarına 10 m veya daha yakın mesafede kullanmayın. • Cihazı direk, çit, bina veya hareketless nesnelere yakınlarında kullanmayın. • Cihazın bıçakları keskindir. Montaj, değiştirme, temizlik işlemleri sırasında veya civataların yuvasını kontrol ederken sağlam koruyucu eldivenler takın ve dikkatli çalışın. • Cihazı çalıştırmadan önce aşınmış veya hasarlı parçaları değiştirin. • Cihazı derhal durdurun ve hasar olup olmadığını kontrol edin veya cihaz yere düşüyse, bir yere çarptıysa ya da anormal şekilde titriyorsa titreşimin nedenini belirleyin. Hasarın yetkili servis tarafından onarılmasını veya cihazın değiştirilmesini sağlayın. • Her kullanımdan önce çubuğun ve kesme aletin mil bağlantısının sağlam bir şekilde bağlandığını kontrol edin. • Bir çiti veya çalığı kesmeden önce, bunların arkasına veya içinde insanların veya hayvanların olup olmadığını kontrol edin. • Aşağıda belirtilen durumlarda motoru durdurun, akü paketini çıkartın ve hareketli tüm parçaların tamamen durduğundan emin olun:

- Kesim düzeneğinin çalışma konumunu ayarlamadan önce.
- Cihazı temizlemeden veya bir blokajı kaldırmadan önce.
- Cihazı gözetimsiz halde bırakmadan önce.
- Cihazı kontrol etmeden, bakım yapmadan veya cihaz üzerinde çalışmadan önce.

**⚠ TEDBİR** • Tam kapatan koruyucu gözlük ve koruyucu kulaklık takın. • Yukarıdaki cisimlerin düşme tehlikesinin olduğu alanlarda çalışırken kask takın. • Sıkı oturmaman giysiler, saçlar veya takılar, cihazın hareketli parçaları tarafından kapıldığında yaralanma tehlikesi söz konusudur. Giysi ve takıları, makinenin hareketli parçalarından uzak tutun. Uzun saçları toplayın. • Cihazı başlatmadan önce kesici aletlerin hiçbir şeyle temas edemediğinden emin olun. • Merdivenler veya sağlam olmayan zeminler üzerinde cihazı kullanmayın. • Koruyucu kulaklık, uyarı seslerini durma kabiliyetinizi kısıtlayabilir, bu nedenle çalışma alanında ve çalışma alanının yakınlarında olası tehlikelere dikkat edin. • Cihazın gürültüsü duyma kabiliyetinizi sınırlandırabilir, bu nedenle yakınınızdaki ve çalışma alanındaki muhtemel tehlikelere karşı dikkatli olun.

**DIKKAT** • Cihazı yoğun çalıştırılan olduğu bölgelerde zorla hareket ettirmeyin. Bunun sonucunda kesici aletler bloke edilebilir ve daha yavaş çalışabilir. Kesici aletler bloke olduğunda çalışma hızını düşürün. • Kesici aletlerin arasına giremeyecek kadar büyük olan dalları kesmeyin. Daha büyük dalları kesmek için motorsuz bir el testeresi veya dal testeresi kullanın.



nin ve çalışma süresi ile maruz kalma süresini sınırlı tutun.

- Gürültü, işleme hasarlarına neden olabilir. Koruyucu kulaklık takın ve yüklenmeyi sınırlı tutun.

### Risklerin azaltılması

#### ⚠️ TEDBİR

- Cihaz uzun süre kullanıldığında ellerde titreşime bağlı olarak kan dolaşımı sorunlarına neden olabilir. Genel geçerli bir kullanım süresi belirlenemez, çünkü bu birçok etki faktörlerine bağlıdır.
- **Kötü kan dolaşımı nedeniyle kişisel kabiliyet (genellikle soğuk parmaklar, parmaklarda karıncalanma)**
- **Düşük ortam sıcaklığı.** Elleri korumak için sıcak tutan eldivenler kullanın.
- **Sıkı kavrama nedeniyle kan dolaşımının engellenmesi.**
- **Kesintisiz işletim, molalarla bölünen işletimden daha zararlıdır.** Cihaz düzenli, uzun süreli kullanıldığında ve ör. parmaklarda karıncalanma, soğuk parmaklar gibi semptomlar tekrar meydana geldiğinde bir doktora başvurmalısınız.

### Amaca uygun kullanım

- Akülü, uzatmalı çit budayıcı sadece özel kullanım için tasarlanmıştır.
- Cihaz sadece dış mekanda kullanım için öngörülmüştür.
- Cihaz, güvenlik nedenlerinden dolayı her zaman iki elle güvenli bir şekilde tutulmalıdır.
- Cihaz; çitleri, çalıkları ve benzeri bitkileri kesmek için tasarlanmıştır. Kullanıcı zemin üzerinde güvenli bir şekilde durur.
- Cihaz maksimum 2,93 m'ye kadar uzatılabilir.
- Cihaz yalnızca kuru ve iyi aydınlatılmış bir ortamda kullanılabilir.

Çimen, ağaç ve dalların kesilmesi gibi diğer tüm kullanım şekilleri yasaktır.

### Çevre koruma

 Ambalaj malzemeleri geri dönüştürülebilir. Lütfen ambalajları çevreye zarar vermeden tasfiye edin.

 Elektrikli ve elektronik cihazlar, değerli ve geri dönüştürülebilir malzemelerin yanı sıra yanlış kullanılması veya yanlış imha edilmesi durumunda insan sağlığı ve çevre için potansiyel tehlike teşkil edebilecek piller, aküler veya yağlar içerebilir. Ancak cihazın usulüne uygun şekilde çalıştırılması için bu parçalar gereklidir. Bu sembol ile işaretlenen cihazlar evsel atık ile birlikte imha edilmemelidir.

**İçindekiler hakkında uyarılar (REACH)**  
İçindekiler hakkında ayrıntılı bilgileri bulabileceğiniz adres: [www.kaercher.com/REACH](http://www.kaercher.com/REACH)

### Aksesuarlar ve yedek parçalar

Sadece orijinal aksesuarlar ve orijinal yedek parçalar kullanın. Bu parçalar cihazın güvenli ve arızasız çalışmasını sağlar.

Aksesuar ve yedek parçalara ilişkin bilgiler için adres: [www.kaercher.com](http://www.kaercher.com).

### Teslimat kapsamı

Cihazınızın teslimat kapsamı ambalajı üzerinde gösterilmiştir. Ambalaj açıldığında içindeki parçalarda eksiklik olup olmadığını kontrol edin. Aksesuarların eksik olması

durumunda ya da nakliye hasarlarında yetkili satıcınızı bilgilendirin.

### Güvenlik tertibatları

#### ⚠️ TEDBİR

**Eksik veya kusurlu güvenlik tertibatları**

Emniyet düzenleri sizin emniyetiniz içindir.

Emniyet düzenlerini asla değiştirmeyin veya baypas etmeyin.

#### Kilit açma tuşu

Arka tutamaktaki cihaz şalteri kilit açma tuşu, iki elle kullanımı mümkün kılar. Kilit açma tuşu cihaz tuşunu bloke eder ve böylece çit budayıcının kontrolsüz biçimde çalışmaya başlamasına engeller.

#### Bıçak koruması

Bıçak koruması, çit budayıcının önemli güvenlik tertibatlarından biridir. Hasarlı bir bıçak koruması tekrar kullanılmamalıdır ve hemen değiştirilmelidir.

### Cihazdaki simgeler

	Genel uyarı sembolü
	Cihazı devreye almadan önce işletim kılavuzunu ve tüm güvenlik uyarılarını okuyun.
	Çalışma sırasında uygun bir koruyucu başlık, gözlük ve kulaklık takın.
	Cihaz ile çalışma sırasında kaymaz güvenlik ayakkabıları giyin.
	Cihaz ile çalışma sırasında kaymaz ve dayanıklı koruyucu eldiven takın.
	Cihazı yağmura veya nemli hava koşullarına maruz bırakmayın.
	Çekin: Hızlı kilit
	Yaralanma tehlikesi. Keskin kesici aletlere temas etmeyin.
	Elektrik tehlikesi. Cihazla çalışırken elektrik hatlarıyla aranızda en az 10 m mesafe bırakın.
	Savrulan cisimler nedeniyle tehlike. Sizi izleyen kişileri, özellikle çocukları ve evcil hayvanları, çalışma alanından en az 15 m uzakta tutun.



Etiket üzerinde belirtilen, garanti edilen ses basınç seviyesi değeri 95 dB.

## Cihaz açıklaması

Bu kullanım kılavuzunda maksimum donanım açıklanmaktadır. Modele bağlı olarak teslimat kapsamında farklılıklar bulunur (bkz. ambalaj).

**Resim için bkz. Grafik sayfa ları**  
**Şekil A**

- ① Cihaz şalteri
- ② Cihaz şalteri kilit açma tuşu
- ③ Üst mil
- ④ Döner düğme
- ⑤ Kesme bıçağı
- ⑥ Döner manşon
- ⑦ Uzatma parçası
- ⑧ Taşıma kayışı halkası
- ⑨ Alt mil
- ⑩ Akü paketi kilit açma mekanizması tuşu
- ⑪ Tip etiketi
- ⑫ Taşıma kayışı
- ⑬ Bıçak koruması
- ⑭ Kesilen malzeme süpürgesi
- ⑮ \*Battery Power 18V hızlı şarj aleti
- ⑯ \*Battery Power 18V akü paketi

\* opsiyonel

### Akü paketi

Cihaz, bir 18 V Kärcher Battery Power akü paketi ile çalıştırılabilir.

## İşletime alma

### ⚠ UYARI

#### **Kontrolsüz çalışma**

*Kesilme sonucu yaralanmadan kaynaklanan hayati tehlike*

*Tüm hazırlık işlemlerinden önce aküyü cihazdan çıkarın.*

### Uzatma parçası montajı

Cihaz, gerektiği durumda cihazla birlikte verilen uzatma eki kullanılarak uzatılabilir.

#### **Şekil B**

### DIKKAT

#### **Bağlantı noktalarında kirlenme**

*Montaj sırasında uzatma parçasının bağlantı noktaları ile cihaz arasında kir olursa cihazda hasar meydana gelir.*

*Bağlantı noktalarının kirlenip kirlenmediğini kontrol edin ve montajdan önce çıkarın.*

*Sökülen bağlantı parçalarını sadece temiz yüzeylerin üzerine koyun.*

1. Serbest bırakmak için alt mildeki döner manşonu sola çevirin.
2. Uzatma parçasını takın ve sabitlemek için döner manşonu sağa çevirin.

3. Üst mili uzatma parçasına yerleştirin ve sabitlemek için döner manşonu sağa çevirin.

### Kesilen malzeme süpürgesini monte edin

1. Kesilen malzeme süpürgesini monte edin.  
**Şekil C**

### Taşıma kayışının asılması

Taşıma kayışı, kesimden sonra cihazı kontrollü şekilde indirmenize ve kullanım sırasında cihazın ağırlığını kontrol etmenize yardımcı olur.

#### **Şekil D**

1. Taşıma kayışındaki kancaları tutamaktaki ve mildeki halkalara takın. Taşıma kayışını bir omzun üzerinden geçirin. Taşıma kayışının tehlike durumunda hızlı bir şekilde açılabilirdiğinden emin olun.

### Akünün takılması

### DIKKAT

#### **Kirlenmiş kontaklar**

*Cihaz ve aküde hasarlar*

*Aküyü yerleştirmeden önce, akü yuvası ve kontakların kirliliğini kontrol edin ve gerekirse temizleyin.*

#### **Şekil E**

1. Aküyü, duyulur şekilde yerine oturana kadar yuvaya itin.

### Kumanda etme

**Çim budayıcısı ilk kez kullanacak kişilerin, çalışmaya başlamadan önce deneyimli bir kişiden yardım almasını ve kullanım ve teknikleri çalışmasını öneririz.**

### Döner başlığı ayarlayın

Sap / uzatma parçası ile çit budayıcı arasındaki açı çalışma koşullarına göre ayarlanabilir.

#### **Şekil F**

### ⚠ TEDBİR

#### **Keskin bıçak**

*Kesme sonucu yaralanmalar*

*Bıçak ile yaptığınız tüm çalışmalarda koruyucu eldiven kullanın.*

1. Bıçak korumasını monte edin.  
**Şekil G**
2. Sap / uzatma parçasını yere paralel olacak şekilde hizalayın.
3. Bir elinizle döndürme düğmesine basın.  
**Şekil H**

### ⚠ UYARI

**Keskin bıçakla temas edilmesi durumunda yaralanmalar**

*Kesme bıçağını asla elinizle hareket ettirmeyin.*

4. Diğer elinizle sapı / uzatma parçasını istenen açı ayarlanana kadar hareket ettirin.
5. Döndürme düğmesini bırakın.

### Cihazın çalıştırılması

1. Cihaz şalteri kilit açma tuşuna basın.  
**Şekil I**
2. Cihaz şalterine basın.  
Cihaz çalışır.
3. Cihaz şalterini serbest bırakın.  
Cihaz durur.

## Kumanda etme

### ⚠️ TEDBİR

#### **Keskin bıçaklar nedeniyle yaralanma tehlikesi**

Cihazda tüm çalışmalar sırasında koruyucu gözlük ve koruyucu eldiven takın.

### ⚠️ UYARI

#### **Cihazı kontrolsüz hareket ettirmeden dolayı yaralanma tehlikesi**

Cihazı daima iki elinizle tutun.

Taşıma kayışını daima takın.

1. Kesilecek malzemeyi, kağıt, folyo veya tel gibi yabancı maddelere yönelik kontrol edin ve bunları gerekirse temizleyin.

2. Bıçak korumasını çıkartın.

#### **Şekil J**

3. Cihazı açın, bkz. Bölüm *Cihazın çalıştırılması*.

4. Çiti budayın.

#### **Şekil K**

## Akü paketinin çıkartılması

### Not

Uzun süre çalışmaya ara verilecekse akü paketini cihazdan çıkarın ve yetkisiz kişiler tarafından kullanılmasını engellemek için önlemler alın.

1. Akü paketinin kilidini açmak için akü paketi kilit açma tuşuna basın.

#### **Şekil L**

2. Akü paketini cihazdan çıkarın.

## İşletmenin tamamlanması

1. Akü paketini cihazdan çıkarın (bkz. Bölüm *Akü paketinin çıkartılması*).

2. Cihazı temizleyin (bkz. Bölüm *Cihazın temizlenmesi*).

## Taşıma

### ⚠️ TEDBİR

#### **Ağırlığın dikkate alınmaması**

Yaralanma ve zarar görme tehlikesi mevcuttur

Taşıma sırasında cihazın ağırlığını dikkate alın.

### ⚠️ TEDBİR

#### **Kontrolsüz çalıştırma**

Kesme sonucu yaralanmalar

Cihazı taşımadan önce aküyü cihazdan çıkartın.

Çit budayıcıyı sadece bıçak koruması takılıyken taşıyın.

1. Akü paketini çıkartın, bkz. Bölüm *Akü paketinin çıkartılması*.

2. Bıçak korumasını monte edin.

#### **Şekil G**

3. Gerekirse uzatma parçasını sökün.

#### **Şekil M**

a Üst döner manşonu sola çevirin.

b Uzatma parçasını üst milden çıkarın.

c Alt döner manşonu sola çevirin.

d Uzatma parçasını alt milden çıkarın.

## Depolama

### DIKKAT

#### **Nemli ortam**

Korozyon

Cihazı sadece iç mekanlarda muhafaza edin.

### ⚠️ TEDBİR

#### **Ağırlığın dikkate alınmaması**

Yaralanma ve zarar görme tehlikesi mevcuttur

Depolama sırasında cihazın ağırlığına dikkat edin.

### ⚠️ TEDBİR

#### **Kontrolsüz çalıştırma**

Kesme sonucu yaralanmalar

Cihazı taşımadan önce aküyü cihazdan çıkartın.

Çit budayıcıyı sadece bıçak koruması takılıyken depolayın.

Her depolamadan önce cihazı temizleyin (bkz. Bölüm *Cihazın temizlenmesi*).

1. Akü paketini çıkartın, bkz. Bölüm *Akü paketinin çıkartılması*.

2. Bıçak korumasını monte edin.

#### **Şekil G**

3. Gerekirse uzatma parçasını sökün.

#### **Şekil M**

a Üst döner manşonu sola çevirin.

b Uzatma parçasını üst milden çıkarın.

c Alt döner manşonu sola çevirin.

d Uzatma parçasını alt milden çıkarın.

4. Cihazı kuru ve iyi havalandırılan bir yerde depolayın. Bahçe kimyasalları ve buz giderici tuzlar gibi kimyasal aşınma etkisine sahip maddelerden uzak tutun.

## Bakım

### ⚠️ TEDBİR

#### **Kontrolsüz çalıştırma**

Kesme sonucu yaralanmalar

Cihazda tüm çalışmalardan önce aküyü cihazdan çıkarın.

### ⚠️ TEDBİR

#### **Keskin bıçaklar nedeniyle yaralanma tehlikesi**

Cihazda tüm çalışmalar sırasında koruyucu gözlük ve koruyucu eldiven takın.

## Cihazın temizlenmesi

### DIKKAT

#### **Yanlış temizlik**

Cihazda zararlar

Cihazı nemli bir bezle temizleyin.

Çözücü madde içeren temizleme maddeleri kullanmayın.

Cihazı suya batırmayın.

Cihazı hortumla veya yüksek basınçlı suyla temizlemeyin.

#### **Şekil N**

1. Cihazı soğumaya bırakın.

2. Bıçak ve motor muhafazasındaki bitki artıklarını ve kiri bir fırçayla giderin.

3. Cihazın havalandırma deliklerini bir fırçayla temizleyin.

## Bıçak civatalarının kontrolü

### ⚠️ TEDBİR

#### **Gevşek vida bağlantısı**

Bıçağın kontrolsüz hareketleri nedeniyle kesilme sonucu yaralanmalar

Bıçağın vida bağlantısının sıkı oturduğunu düzenli olarak kontrol edin.

#### **Şekil O**

1. Cıvataların / somunların sıkı oturup oturmadığını kontrol edin.
2. Gevşemiş cıvataları / somunları sıkın.

### Bıçak ağızlarını yağlama

Bıçak kalitesini korumak için bıçak ağızları her kullanımdan sonra yağlanmalıdır.

#### Not

Akışkan makine yağı veya püskürtme yağı kullanarak çok iyi bir sonuç elde edebilirsiniz.

#### Şekil P

1. Cihazı düz bir zemine koyun.
2. Bıçak ağızlarının üst yüzeyine yağ sürün.

### Bıçak ağızlarını bileme

#### Not

## Arıza durumunda yardım

Arızaların sebepleri çoğu zaman aşağıdaki genel bakış yardımıyla kendiniz giderebileceğiniz kadar basittir. Kararsızlık durumunda veya burada adı geçmeyen arızalarda lütfen yetkili müşteri hizmetlerine başvurun.

Bilemeyi olabildiğince az malzeme kaybı oluşacak şekilde yapın ve bıçak dişinin orijinal açısını koruyun.

### ⚠ TEDBİR

#### Keskin bıçaklar

Kesme sonucu yaralanmalar

Bıçak ağızlarını bileme sırasında uygun koruyucu eldiven kullanın.

1. Bıçağı bir mengeneyle gerdirin.
2. Bıçak dişlerinin açıkta olan tarafını bir eğeyle bileyin.
3. Bıçağı dikkatlice elle ileri doğru iterek, bilenmemiş bıçak dişlerinin açığa çıkmasını sağlayın.
4. Tüm bıçak dişlerinin açıkta olan tarafını bir eğeyle bileyin.

Bakımı iyi yapılmasına rağmen, akü paketinin kapasitesi zaman geçtikçe azalır; böylece şarj tam doluyken bile tam çalışma süresine artık ulaşılmaz. Bu, bir kusur değildir.

Hata	Nedeni	Hatanın giderilmesi
Cihaz çalışmıyor	Akü paketi doğru yerleştirilmemiş.	● Akü paketini, yerine oturana kadar yuvaya itin.
	Akü paketi boş.	● Akü paketini şarj edin.
	Akü paketi arızalı.	● Akü paketini değiştirin.
İşletim sırasında cihaz duruyor	Bıçak, kesilen malzemeyle bloke olmuş.	● Bıçakta kalan kesilen malzemeyi temizleyin.
	Akü aşırı ısınmış	● Çalışmaya ara verin ve akü sıcaklığının tekrar normal aralıkta olmasını bekleyin.
	Motor aşırı ısınmış	● Çalışmaya ara verin ve motorun soğumasını bekleyin.
Uzatma parçasının takılmasında yaşanan problemler	Kirlenmiş bağlantı noktaları	● Uzatma parçasının uçlarında ve cihaz millerinde bulunan kirleri temizleyin. ● Cihazı ve uzatma parçasını yalnızca temiz yüzeylere koyun.

### Garanti

Her ülkede yetkili distribütörümüz tarafından verilmiş garanti şartları geçerlidir. Garanti süresi içinde cihazınızda oluşan muhtemel hasarları, arızanın kaynağı üretim veya malzeme hatası olduğu sürece ücretsiz olarak karşılıyoruz. Garanti durumunda satış fişi ile satıcıya veya yetkili servise başvurun. (Adres için Bkz. Arka sayfa)

### Teknik bilgiler

		PHG 18-45 Battery
<b>Cihaz performans verileri</b>		
Nominal voltaj	V	18
Rölanti devir sayısı	/min	1350
Kesme uzunluğu	cm	45
Dişler arasındaki mesafe	mm	18
Çalışma menzili (maks.)	m	2,9
<b>EN ISO 10517: 2019'a göre titreşim seviyesi</b>		
Ön tutamak el-kol titreşim değeri	m/s <sup>2</sup>	1,5
Arka tutamak el-kol titreşim değeri	m/s <sup>2</sup>	1,4

### PHG 18-45 Battery

Belirsizlik	m/s <sup>2</sup>	1,5
<b>EN ISO 10517: 2019'a göre ses gücü seviyesi</b>		
Ses basınç seviyesi L <sub>pA</sub>	dB(A)	84,2
Belirsizlik K <sub>pA</sub>	dB(A)	3,0
Ses gücü seviyesi L <sub>WA</sub>	dB(A)	93,5
Belirsizlik K <sub>WA</sub>	dB(A)	1,4
<b>Boyutlar ve ağırlıklar</b>		
Uzunluk x genişlik x yükseklik	mm	2967 x 122 x 250
Ağırlık (akü paketi hariç)	kg	4,3

Teknik değişiklik hakkı saklıdır.

### Titreşim değeri

### ⚠ UYARI

Belirtilen titreşim değeri, standart test yöntemi ile ölçülmüştür ve cihazları karşılaştırmak için kullanılabilir.

Belirtilen titreşim değeri, geçici yük değerlendirmesinde kullanılabilir.

Сihazın kullanım şekline bağlı olarak cihazın güncel kullanımını sırasında titreşim emisyonu, belirtilen genel değerden farklı olabilir.

## AB Uygunluk Beyanı

İşbu belgeyle, aşağıda adı geçen makinenin mevcut tasarımı yapı tarzı ve tarafımızdan piyasaya sürülen modeline AB direktifinin ilgili temel güvenlik ve sağlık yükümlülüklerine uygun olduğunu beyan ederiz. Bizim onayımız olmadan makinede yapılan bir değişiklik durumunda, bu açıklama geçerliliğini kaybeder.

Ürün: Akülü, uzatmalı çit budayıcı

Tip: 1.444-210.0

### İlgili AB direktifleri

2006/42/AT (+2009/127/AT)

2014/30/AB

2000/14/AT (+2005/88/AT)

2011/65/AT

### Uygulanan uyumlaştırılmış normlar

EN 60745-1:2009+A11:2010

EN ISO 10517:2019

EN 55014-1: 2017

EN 55014-2: 2015

EN 50581: 2012

### Uygulanan uygunluk değerlendirme yöntemi

2000/14/AT ve 2005/88/AT ile değiştirilmiştir: Ek V

### Ses gücü seviyesi dB(A)

Öçülen:93,5

Garanti edilen:95

Aşağıda imzası olan, yönetim kurulu adına ve yönetim yetkisine sahip olarak hareket eder.



H. Jenner

Chairman of the Board of Management



S. Reiser

Director Regulatory Affairs & Certification

Dokümantasyon yetkilisi: S. Reiser

Alfred Kärcher SE & Co. KG

Alfred-Kärcher-Str. 28 - 40

71364 Winnenden (Almanya)

Tel.: +49 7195 14-0

Faks: +49 7195 14-2212

Winnenden, 2018/10/01

## Содержание

Общие указания.....	103
Указания по технике безопасности .....	103
Использование по назначению.....	107
Защита окружающей среды.....	107
Принадлежности и запасные части.....	107
Комплект поставки.....	107
Предохранительные устройства.....	108
Символы на устройстве .....	108
Описание устройства .....	108
Ввод в эксплуатацию.....	108
Управление .....	109
Транспортировка.....	109
Хранение .....	110
Уход и техническое обслуживание.....	110
Помощь при неисправностях.....	111
Гарантия.....	111
Технические характеристики .....	111
Декларация о соответствии стандартам ЕС....	112

## Общие указания



Перед первым применением устройства необходимо ознакомиться с указаниями по технике безопасности, оригинальной инструкцией по эксплуатации, а также прилагаемыми указаниями по технике безопасности и оригинальной инструкцией по эксплуатации аккумулятора блока / стандартного зарядного устройства. Действовать в соответствии с ними. Следует сохранить документацию для дальнейшего пользования или для следующего владельца. Наряду с указаниями, содержащимися в инструкции по эксплуатации, соблюдать также общие законодательные положения по технике безопасности и предотвращению несчастных случаев.

## Указания по технике безопасности

### Степень опасности

#### ⚠ ОПАСНОСТЬ

- Указание относительно непосредственно грозящей опасности, которая приводит к тяжелым травмам или к смерти.

#### ⚠ ПРЕДУПРЕЖДЕНИЕ

- Указание относительно возможной потенциально опасной ситуации, которая может привести к тяжелым травмам или к смерти.

#### ⚠ ОСТОРОЖНО

- Указание на потенциально опасную ситуацию, которая может привести к получению легких травм.

### ВНИМАНИЕ

- Указание относительно возможной потенциально опасной ситуации, которая может повлечь за собой материальный ущерб.

### Общие указания по технике безопасности при работе с электрическими инструментами

#### ⚠ ПРЕДУПРЕЖДЕНИЕ

- Ознакомьтесь со всеми указаниями по технике безопасности и инструкциями. Несоблюдение указаний по технике безопасности и инструкций может привести к поражению электрическим током и/или получению серьезных травм. **Сохраняйте все указания по технике безопасности и инструкции для дальнейшего использования.**

Термин «электроинструмент», используемый в указаниях по технике безопасности, обозначает электрические инструменты, работающие от сети (с сетевым кабелем) и аккумуляторные электрические инструменты (без сетевого кабеля).

#### 1 Безопасность на рабочем месте

- Необходимо содержать в чистоте рабочую зону и обеспечить ее достаточное освещение. Беспорядок или отсутствие света в рабочих зонах может привести к несчастным случаям.

- b **Запрещено работать электроинструментом во взрывоопасных зонах, где находятся воспламеняющиеся жидкости, газы или пыль.**  
*Электроинструменты создают искры, которые могут стать причиной воспламенения пыли или паров.*
- c **Во время использования электроинструмента детям и другим лицам запрещено находиться в рабочей зоне.**  
*Отвлекаясь, можно потерять контроль над инструментом.*
- 2 **Электробезопасность**
- a **Штепсельная вилка электроинструмента должна подходить к розетке. Запрещается изменять штепсельную вилку. Не используйте вилку-переходник с заземленными электроинструментами.**  
*Наличие оригинальных штепсельных вилок без изменений и наличие подходящих розеток снижают риск поражения электрическим током.*
- b **Избегайте физического контакта с заземленными поверхностями, например, трубами, радиаторами отопления, плитами и холодильниками. Если тело заземлено, существует высокий риск поражения электрическим током.**
- c **Берегите электроинструменты от дождя и влаги. Попадание воды в электроинструмент повышает риск поражения электрическим током.**
- d **Не используйте кабель для переноски, подвешивания электроинструмента или для извлечения штепсельной вилки из розетки. Защищайте кабель от высоких температур, масла, острых кромок или подвижных деталей инструмента.**  
*Поврежденные или спутанные соединительные кабели повышают риск поражения электрическим током.*
- e **При работе с электроинструментом под открытым небом используйте только пригодный для наружных работ удлинительный кабель. Использование пригодного для наружных работ удлинительного кабеля снижает риск поражения электрическим током.**
- f **Если работа с электроинструментом во влажной среде неизбежна, используйте устройство защитного отключения.**  
*Использование такого устройства снижает риск поражения электрическим током.*
- 3 **Безопасность лиц**
- a **Будьте внимательны, следите за своими действиями и к работе с электроинструментом приступайте с ясным сознанием. Не используйте электроинструмент в состоянии усталости или под влиянием наркотиков, алкоголя или лекарственных препаратов. Малейшая неосторожность при пользовании электроинструментом может привести к серьезным травмам.**
- b **Используйте средства индивидуальной защиты и в обязательном порядке – защитные очки. Использование средств индивидуальной защиты, таких как**
- противопожарной респиратор, нескользящая травмобезопасная обувь, каска или противошумные наушники, в зависимости от вида и использования электроинструмента, снижает риск получения травм.*
- c **Не допускайте неконтролируемого включения. Перед тем как подключить электроинструмент к источнику питания и/или аккумулятору, взять его или перенести, убедитесь, что он выключен. Если при переноске электроинструмента вы держите палец на выключателе или подключаете включенный инструмент к источнику питания, это может привести к несчастному случаю.**
- d **Перед включением электроинструмента следует убрать регулировочные инструменты или гаечные ключи. Инструмент или ключ, находящийся во вращающейся детали, может привести к травмированию.**
- e **Избегайте неестественного положения корпуса во время работы. Следите за устойчивым положением и держите равновесие. Это позволяет лучше контролировать электроинструмент в непредвиденных ситуациях.**
- f **Используйте подходящую одежду. Не надевайте свободную одежду или украшения. Не допускайте контакта волос, одежды и перчаток с подвижными частями. Свободная одежда, перчатки, украшения или длинные волосы могут быть захвачены подвижными деталями.**
- g **Если можно установить устройства для удаления пыли и улавливания, убедитесь в их подключении и правильном использовании. Использование устройства для удаления пыли может снизить риски, возникающие из-за пыли.**
- 4 **Применение и обслуживание электроинструмента**
- a **Не допускайте перегрузки инструмента. Для выполнения работы используйте предназначенный для этого электроинструмент. При использовании подходящего электроинструмента обеспечивается более качественное и безопасное выполнение работ в указанной области применения.**
- b **Запрещено пользоваться электроинструментом с поврежденным выключателем. Электроинструмент, который не включается или не выключается, представляет опасность и должен быть отремонтирован.**
- c **Перед выполнением настроек инструмента, заменой комплектующих частей или откладыванием инструмента выньте штепсельную вилку из розетки и/или снимите аккумулятор. Эта мера предосторожности предотвращает непреднамеренное включение электроинструмента.**
- d **Неиспользуемые электроинструменты храните в недоступном для детей месте. Не позволяйте работать с инструментом**

лицам, которые не умеют с ним обращаться или не ознакомились с данными инструкциями.

*Электроинструменты представляют опасность, если используются неопытными пользователями.*

- e Электроинструменты требуют тщательного ухода. Проверяйте безупречность работы всех подвижных частей, отсутствие заклинивания, поломки или повреждения деталей, нарушающих нормальную работу электроинструмента. Перед использованием инструмента поврежденные детали должны быть отремонтированы. Причиной многих несчастных случаев является недостаточное техническое обслуживание электроинструментов.
- f Режущие инструменты должны быть всегда заточены и содержаться в чистоте. Тщательно обслуживаемые режущие инструменты с острыми режущими кромками режут подвешенной заклиниванию и имеют более легкий ход.
- g Электроинструмент, комплектующие части, рабочий инструмент и т. п. должны использоваться в соответствии с данными инструкциями. При этом необходимо учитывать рабочие условия и вид выполняемой работы. Использование электроинструмента в целях, отличающихся от предусмотренных, может привести к возникновению опасных ситуаций.
- 5 Использование и обслуживание аккумуляторных блоков
  - a Заряжайте аккумуляторный блок только с помощью допущенных производителем зарядных устройств. Зарядные устройства, не пригодные для соответствующего аккумуляторного блока, могут привести к возникновению пожара.
  - b Используйте устройство только с подходящим аккумулятором. Использование других аккумуляторных блоков может привести к травмированию и опасности возникновения пожара.
  - c Не храните неиспользуемый аккумулятор рядом с канцелярскими скрепками, монетами, ключами, иголками, винтами или другими мелкими металлическими предметами, которые могут привести к короткому замыканию. Короткое замыкание может привести к пожару или взрыву.
  - d При определенных обстоятельствах из аккумулятора может вытекать жидкость. Избегайте контакта с ней. При контакте с жидкостью тщательно смойте ее водой. При попадании жидкости в глаза обратитесь к врачу. Электролит может вызвать сыпь и ожоги кожи.
- 6 Сервис
  - a Ремонт электроинструмента должен выполняться только квалифицированными специалистами и только с использованием оригинальных

запасных частей. Тем самым гарантируется безопасность инструмента.

#### Указания по технике безопасности при работе с кусторезом

- Не допускайте контакта частей тела с ножом. При работающем ноже не пытайтесь удалять срезанный материал или удерживать срезаемый растительность. Застрявший срезанный материал удаляйте только при выключенном устройстве. *Малейшая неосторожность при пользовании кусторезом может привести к серьезным травмам.*
- При неработающем ноже удерживайте кусторез за рукоятку. Во время транспортировки или хранения кустореза всегда надевайте на него защитный кожух. Осторожное обращение с устройством снижает опасность травмирования ножом.
- Электроинструмент разрешено удерживать только за изолированные участки рукоятки, поскольку нож может коснуться скрытых проводов. При контакте ножа с электрическими проводами металлическая часть устройства могут находиться под напряжением и привести к поражению электрическим током.
- Во время работы держитесь вдали от проводов и кабелей в рабочей зоне. Во время работы нож может захватить и разрезать провода или кабели.

#### Дополнительные указания по технике безопасности

**⚠ ОПАСНОСТЬ** ● Тяжелые травмы при вышвыривании предметов ножом или при попадании проволоки или проводов в режущий инструмент. Перед применением устройства необходимо тщательно обследовать рабочую зону на наличие камней, палок, металлических деталей, проволоки, костей или игрушек и удалить их. ● Использовать устройство запрещено, если на расстоянии ближе 15 м присутствуют люди, особенно дети, и животные, так как существует риск вышвыривания предметов ножом. ● Запрещается вносить какие-либо изменения в устройство. ● Тяжелые травмы в результате невнимательной эксплуатации. Запрещается эксплуатировать устройство лицам, находящимся под воздействием наркотических веществ, алкоголя или медикаментов, а также лицам в оттомленном состоянии.

**⚠ ПРЕДУПРЕЖДЕНИЕ** ● Устройство не предназначено для использования детьми или лицами с ограниченными физическими, сенсорными или умственными способностями или лицами, не ознакомленными с этими инструкциями. ● Для определения возможных опасностей необходим свободный обзор рабочей зоны. Используйте устройство только при хорошем освещении. ● Перед началом работы проверьте надлежащее функционирование устройств, всех органов управления и защитных устройств. Проверьте отсутствие незакрепленных замков, а также правильное и

надежное крепление всех защитных кожухов и ручек. Не использовать устройство, если их состояние не идеальное. ● Перед применением устройства заменить изношенные или поврежденные детали. ● Во время работы с устройством следует надевать плотные брюки, одежду с длинными рукавами и обувь с нескользящей подошвой. Не работать с босыми ногами. Не надевать сандалии или короткие брюки. Избегать свободно свисающей одежды или одежды со шнурками и лентами. ● Опасность отдачи из-за потери равновесия. Избегайте неестественного положения корпуса во время работы, следите за устойчивым положением и держите равновесие. ● Всегда держите устройство обеими руками. Одной рукой держите устройство за переднюю ручку. Второй рукой держите устройство за заднюю ручку, управляйте кнопкой разблокировки и выключателем устройства. ● При использовании устройства необходимо пользоваться ремнем, входящим в комплект поставки. Ремень оснащен быстродействующим замком. Ремень помогает контролировать устройство при опускании после среза и удерживать вес устройства во время срезания. ● Перед использованием устройства ознакомьтесь с ремнем и быстродействующим замком. Не надевайте одежду поверх ремня и не перекрываете доступ к быстродействующему замку. ● Опасность поражения электрическим током. Не работайте с устройством в пределах 10 м от воздушных линий электропередач. ● Не используйте устройство вблизи столбов, заборов, зданий и других неподвижных предметов. ● Ножи устройства очень острые. Надевать прочные защитные перчатки и действовать осторожно при установке, замене, очистке ножей или проверке затяжки винтов. ● Перед применением устройства заменить изношенные или поврежденные детали. ● Немедленно остановите устройство и проверьте на наличие повреждений или определите причину вибрации, если устройство упало, получило удар или имеет нехарактерную вибрацию. Отдайте устройство на ремонт в авторизованную сервисную службу или замените его. ● Перед каждым использованием проверяйте надежность соединения штанги и режущего инструмента. ● Перед стрижкой живой изгороди или кустарника проверьте отсутствие людей или животных за ними или внутри них. ● Выключите двигатель, выньте аккумуляторный блок и убедитесь, что все движущиеся части полностью остановлены:

- Перед регулировкой рабочего положения режущего механизма.
- Перед очисткой устройства или устранением блокировки.
- Перед тем как оставить устройство без присмотра.
- Перед проверкой, техническим обслуживанием или проведением работ с устройством.

**⚠ ОСТОРОЖНО** ● Используйте полную защиту для глаз и органов слуха. ● При работе в местах, где есть опасность падения предметов, надевайте каску. ● Существует опасность травмирования при захватывании свободной одежды, волос и украшений подвижными частями

устройства. Держите одежду и украшения подальше от подвижных частей машины. Завяжите длинные волосы назад. ● Перед началом пользования устройством убедитесь, что режущие инструменты ни с чем не соприкасаются. ● Не используйте устройство на лестницах или неустойчивых основаниях. ● Защита органов слуха может ограничить вашу способность слышать предупреждающие сигналы, поэтому следите за возможными опасностями вблизи и в самой рабочей зоне. ● Шум устройства может ограничить способность слышать, поэтому обращать внимание на потенциальную опасность вокруг рабочей зоны и в самой рабочей зоне.

**ВНИМАНИЕ** ● Не применяйте чрезмерную силу при стрижке густого кустарника. Вследствие этого режущие инструменты блокируются и двигаются медленнее. Снижьте скорость работы, если режущие инструменты блокируются. ● Не режьте слишком толстые ветки и сучья, которые могут застревать между режущими полотнами. Для резки больших веток и сучьев используйте ножовку или садовую пилу.

### Безопасная транспортировка и хранение

**⚠ ПРЕДУПРЕЖДЕНИЕ** ● Выключите устройство, дайте ему остыть и извлеките аккумулятор перед его хранением или транспортировкой.

**⚠ ОСТОРОЖНО** ● Во избежание несчастных случаев или травмирования устройство разрешено транспортировать и хранить только с установленным защитным кожухом и снятым аккумулятором. ● Опасность повреждения устройства. Во время транспортировки обеспечьте защиту устройства от движения или падения. ● В целях безопасности храните аккумуляторный блок отдельно от устройства.

**ВНИМАНИЕ** ● Перед транспортировкой и хранением устройства извлеките все посторонние предметы. ● Храните устройство в сухом, хорошо проветриваемом месте, недоступном для детей. Не допускайте попадания на устройство веществ, вызывающих коррозию, таких как садовые химикаты. ● Не храните устройство под открытым небом.

### Безопасное техническое обслуживание и уход

**⚠ ПРЕДУПРЕЖДЕНИЕ** ● Выключите двигатель, извлеките аккумулятор и убедитесь, что все подвижные детали полностью остановлены:

- Перед очисткой или обслуживанием устройства.
- Перед заменой комплектующих частей.
- Опасность травмирования острыми режущими инструментами. При снятии или надевании защитного кожуха ножа, очистке или смазывании устройства соблюдайте особую осторожность.
- Обеспечить безопасное состояние устройства путем проверки надежности затяжки болтов, гаек и винтов через регулярные промежутки времени.
- После каждого применения удаляйте грязь



жесткой щеткой с режущими инструментами и наносите масло для защиты от коррозии перед надеванием защитного кожуха ножа. Производитель рекомендует использовать спрей для защиты от коррозии и смазывания. Обратитесь в сервис за подходящим спреем. Перед каждым использованием вы можете смазывать режущие инструменты описанным способом.

**⚠ ОСТОРОЖНО** • Используйте только те принадлежности и запасные детали, которые одобрены производителем. Используйте оригинальные принадлежности и запасные части. Только они гарантируют безопасную и бесперебойную работу устройства.

**ВНИМАНИЕ** • После каждого использования очищайте изделие мягкой сухой тканью.

**Примечание** • Сервисные работы и работы по техобслуживанию могут выполняться только соответствующими квалифицированными и специально обученными специалистами. Рекомендуем отправлять изделие в авторизованный сервисный центр для ремонта.

- Пользователь имеет право выполнять только настройки и ремонт, описанные в данной инструкции по эксплуатации. Обратитесь в ближайший авторизованный сервисный центр для выполнения прочих ремонтных услуг.

#### Остаточные риски

### ⚠ ПРЕДУПРЕЖДЕНИЕ

- Даже при соблюдении вышеописанных правил сохраняются неминуемые остаточные риски. Во время пользования устройством могут возникать следующие опасности:
- Травмы при контакте с режущими инструментами. Держите режущие инструменты подальше от тела. Если резка не выполняется, используйте защитный кожух ножа.
- Повреждения, вызываемые вибрацией. Для каждой работы используйте правильный инструмент, держитесь за предусмотренные ручки, ограничьте время работы и воздействие вибрации.
- Шум может вызывать повреждение органов слуха. Используйте средства защиты органов слуха и ограничьте нагрузку.

#### Уменьшение рисков

### ⚠ ОСТОРОЖНО

- Продолжительное использование устройства может привести к нарушению кровообращения в руках, вызванному вибрацией. Общепринятую продолжительность использования установить невозможно, поскольку она зависит от многих факторов:
- Индивидуальная склонность к плохому кровообращению (часто холодные пальцы, покалывание в пальцах).
- Низкая температура окружающей среды. Для защиты рук необходимо надевать теплые перчатки.
- Нарушение кровообращения из-за сильной хватки.

- Непрерывная работа вреднее, чем работа с перерывами.

При регулярном использовании устройства в течение длительного времени и при повторяющемся появлении симптомов (покалывание в пальцах, холодные пальцы) необходимо обратиться к врачу.

### Использование по назначению

- Аккумуляторный кусторез с удлинителем предназначен только для личного пользования.
- Эксплуатация устройства предусмотрена только на улице.
- В целях безопасности устройство всегда следует держать обеими руками.
- Устройство предназначено для подрезания живых изгородей, кустарников и аналогичных растений. Пользователь прочно стоит на земле.
- Длина устройства может быть увеличена максимум до 2,93 м.
- Устройство можно использовать только в сухом, хорошо освещенном месте.

Любое другое использование, например стрижка травы, обрезание деревьев или веток, недопустимо.

### Защита окружающей среды

 Упаковочные материалы поддаются вторичной переработке. Упаковку необходимо утилизировать без ущерба для окружающей среды.

 Электрические и электронные устройства часто содержат ценные материалы, пригодные для вторичной переработки, и зачастую такие компоненты, как батареи, аккумуляторы или масло, которые при неправильном обращении или ненадлежащей утилизации представляют потенциальную опасность для здоровья и экологии. Тем не менее, данные компоненты необходимы для правильной работы устройства. Устройства, обозначенные этим символом, запрещено утилизировать вместе с бытовыми отходами.

#### Указания по ингредиентам (REACH)

Для получения актуальной информации об ингредиентах см. [www.kaercher.com/REACH](http://www.kaercher.com/REACH)

### Принадлежности и запасные части

Использовать только оригинальные принадлежности и запасные части. Только они гарантируют безопасную и бесперебойную работу устройства.

Для получения информации о принадлежностях и запчастях см. [www.kaercher.com](http://www.kaercher.com).

### Комплект поставки

Комплектация устройства указана на упаковке. При распаковке устройства проверить комплектацию. При обнаружении недостающих принадлежностей или повреждений, полученных во время транспортировки, следует уведомить торговую организацию, продавшую устройство.

## Предохранительные устройства

### ⚠ ОСТОРОЖНО

#### Отсутствующие или измененные предохранительные устройства

Предохранительные устройства предназначены для вашей защиты.

Запрещено изменять предохранительные устройства или пренебрегать ими.

#### Кнопка разблокировки



Кнопка разблокировки выключателя устройства на задней рукоятке позволяет управлять устройством двумя руками. Кнопка разблокировки блокирует выключатель устройства, предотвращая таким образом неконтролируемое включение кустореза.

#### Защитный кожух ножа

Защитный кожух ножа – основная составляющая предохранительных устройств кустореза. Запрещено использовать поврежденный защитный кожух ножа, его необходимо немедленно заменить.

## Символы на устройстве

	Общие предупредительные знаки
	Перед вводом в эксплуатацию ознакомьтесь с инструкцией по эксплуатации и всеми указаниями по технике безопасности.
	Во время работы с устройством используйте подходящие средства защиты головы, органов зрения и слуха.
	При работе с устройством используйте нескользящую защитную обувь.
	Во время работы с устройством надевайте нескользящие и прочные защитные перчатки.
	Не подвергать устройство воздействию дождя или высокой влажности.
	Потянуть: Быстродействующий зажим
	Опасность травмирования. Не прикасайтесь к острым режущим инструментам.
	Опасность поражения электрическим током. При работе с устройством соблюдайте минимальное расстояние 10 м от воздушных линий электропередач.

	Опасность в результате отбрасывания предметов. Держите наблюдателей, особенно детей и домашних животных, на расстоянии не менее 15 м от рабочей зоны.
	Указанный на этикетке подтвержденный уровень шума составляет 95 dB.

## Описание устройства

В данной инструкции по эксплуатации приведено описание устройства с максимальной комплектацией. Комплектация отличается в зависимости от модели (см. упаковку).

### См. страницы с рисунками Рисунок А

- ① Выключатель устройства
- ② Кнопка разблокировки выключателя устройства
- ③ Верхняя часть штанги
- ④ Кнопка поворота
- ⑤ Режущее лезвие
- ⑥ Поворотная манжета
- ⑦ Удлинительная трубка
- ⑧ Проушина для ремня
- ⑨ Нижняя часть штанги
- ⑩ Кнопка разблокировки аккумуляторного блока
- ⑪ Заводская табличка
- ⑫ Ремень
- ⑬ Защитный кожух ножа
- ⑭ Защитная насадка
- ⑮ \*Быстрозарядное устройство Battery Power 18V
- ⑯ \*Аккумуляторный блок Battery Power 18V

\* опция

### Аккумуляторный блок

Устройство разрешено эксплуатировать с аккумуляторным блоком 18 V Kärcher Battery Power.

## Ввод в эксплуатацию

### ⚠ ПРЕДУПРЕЖДЕНИЕ

#### Неконтролируемый запуск

Опасность получения порезов  
Перед подготовкой к проведению работ с устройством извлеките аккумулятор.

### Монтаж удлинительной трубки

При необходимости устройство можно удлинить с помощью удлинительной трубки, входящей в комплект поставки.

### Рисунок В

## ВНИМАНИЕ

### *Грязь на местах соединений*

Повреждение устройства в случае попадания грязи между местами соединений удлинительной трубки и устройством во время сборки. Проверьте места соединений на наличие загрязнений и удалите загрязнения перед сборкой. Укладывайте разобранные соединительные детали только на чистые поверхности.

1. Поверните поворотную манжету на нижней части штанги влево, чтобы расфиксировать ее.
2. Вставьте удлинительную трубку и поверните поворотную манжету вправо, чтобы закрепить трубку.
3. Вставьте верхнюю часть штанги в удлинительную трубку и поверните поворотную манжету вправо, чтобы закрепить трубку.

### Установка защитной насадки

1. Установите защитную насадку.  
Рисунок С

### Навешивание ремня

Ремень помогает контролируемо опускать устройство после срезания и удерживать вес устройства во время использования.

#### Рисунок D

1. Зацепите крючки ремня за проушины на ручке и штанге. Наденьте ремень на одно плечо. Проверьте, чтобы ремень можно было быстро отстегнуть в случае опасности.

### Установка аккумулятора

## ВНИМАНИЕ

### *Загрязненные контакты*

Повреждения устройства и аккумулятора перед установкой аккумулятора проверить отсек и контакты на предмет загрязнения и при необходимости очистить.

#### Рисунок E

1. Вставьте аккумулятор в крепление до щелчка.

## Управление

Рекомендуем новичкам перед началом работы с кусторезом пройти инструктаж у опытного специалиста и поупражняться в управлении и методах использования устройства.

### Регулировка поворотной головки

Угол между рукояткой/удлинительной трубкой и кусторезом можно адаптировать к рабочим условиям.

#### Рисунок F

## ⚠ ОСТОРОЖНО

### *Острый нож*

#### *Порезы*

Используйте защитные перчатки при проведении любых работ с ножом.

1. Установите защитный кожух ножа.

#### Рисунок G

2. Выровняйте рукоятку/удлинительную трубку параллельно земле.
3. Нажмите кнопку поворота одной рукой.

#### Рисунок H

## ⚠ ПРЕДУПРЕЖДЕНИЕ

### *Опасность порезов при контакте с острым лезвием*

Никогда не перемещайте лезвие рукой.

4. Другой рукой перемещайте рукоятку/удлинительную трубку до тех пор, пока не будет установлен нужный угол.
5. Отпустите кнопку поворота.

### Включение устройства

1. Нажмите кнопку разблокировки выключателя устройства.

#### Рисунок I

2. Нажать выключатель устройства. Устройство запускается.
3. Отпустите выключатель устройства. Устройство останавливается.

### Управление

## ⚠ ОСТОРОЖНО

### *Опасность травмирования острым ножом*

Во время проведения работ с устройством надевайте защитные очки и перчатки.

## ⚠ ПРЕДУПРЕЖДЕНИЕ

### *Опасность травмирования из-за неконтролируемых движений устройства*

Всегда держите устройство обеими руками. Всегда используйте ремень.

1. Проверьте срезаемую растительность на отсутствие посторонних предметов, таких как бумага, пленка или проволока. При необходимости удалите их.
2. Снимите защитный кожух ножа.

#### Рисунок J

3. Включите устройство, см. главу Включение устройства.
4. Выполните обрезку живой изгороди.

#### Рисунок K

### Удаление аккумуляторного блока

#### Примечание

При длительных перерывах в работе извлечь аккумуляторный блок из устройства и предохранить его от несанкционированного использования.

1. Нажать кнопку разблокировки аккумуляторного блока, чтобы разблокировать аккумуляторный блок.

#### Рисунок L

2. Вынуть аккумуляторный блок из устройства.

### Завершение работы

1. Вынуть аккумуляторный блок из устройства (см. главу Удаление аккумуляторного блока).
2. Очистить устройство (см. главу Очистка устройства).

## Транспортировка

## ⚠ ОСТОРОЖНО

### *Несоблюдение веса*

Опасность получения травм и повреждений Во время транспортировки учитывать вес устройства.

## **⚠ ОСТОРОЖНО**

### **Неконтролируемый запуск**

#### *Резаные травмы*

*Перед транспортировкой извлеките аккумулятор из устройства.*

*Транспортируйте кусторез только с надетым защитным кожухом ножа.*

1. Вынуть аккумуляторный блок, см. главу *Удаление аккумуляторного блока.*
2. Установите защитный кожух ножа.

#### **Рисунок G**

3. В случае необходимости демонтируйте удлинительную трубку.

#### **Рисунок M**

- a Поверните верхнюю поворотную манжету влево.
- b Извлеките удлинительную трубку из верхней части штанги.
- c Поверните нижнюю поворотную манжету влево.
- d Извлеките удлинительную трубку из нижней части штанги.

## **Хранение**

## **ВНИМАНИЕ**

### **Влажная среда**

#### *Коррозия*

*Хранить устройство только в помещениях.*

## **⚠ ОСТОРОЖНО**

### **Несоблюдение веса**

*Опасность получения травм и повреждений*

*Во время хранения учитывать вес устройства.*

## **⚠ ОСТОРОЖНО**

### **Неконтролируемый запуск**

#### *Порезы*

*Перед транспортировкой извлеките аккумулятор из устройства.*

*Храните кусторез только с надетым защитным кожухом ножа.*

*Перед хранением очистить устройство (см. главу *Очистка устройства*).*

1. Вынуть аккумуляторный блок, см. главу *Удаление аккумуляторного блока.*
2. Установить защитного кожуха ножа.

#### **Рисунок G**

3. В случае необходимости демонтируйте удлинительную трубку.

#### **Рисунок M**

- a Поверните верхнюю поворотную манжету влево.
  - b Извлеките удлинительную трубку из верхней части штанги.
  - c Поверните нижнюю поворотную манжету влево.
  - d Извлеките удлинительную трубку из нижней части штанги.
4. Хранить устройство в сухом и хорошо проветриваемом месте. Хранить на расстоянии от вызывающих коррозию веществ, например садовых химикатов и соли для борьбы с обледенением.

## **Уход и техническое обслуживание**

## **⚠ ОСТОРОЖНО**

### **Неконтролируемый запуск**

#### *Резаные травмы*

*Перед проведением любых работ с устройством извлеките аккумулятор.*

## **⚠ ОСТОРОЖНО**

### **Опасность травмирования острым ножом**

*Во время проведения работ с устройством надевайте защитные очки и перчатки.*

## **Очистка устройства**

## **ВНИМАНИЕ**

### **Неправильная очистка**

#### *Повреждения устройства*

*Очистите устройство влажной тканью.*

*Не используйте средства для очистки, содержащие растворители.*

*Не погружайте устройство в воду.*

*Запрещается очищать устройство струей воды из шланга или струей высокого давления.*

#### **Рисунок N**

1. Дайте устройству остыть.
2. С помощью щетки очистите нож и корпус двигателя от остатков растений и мусора.
3. Очистите вентиляционные щели устройства с помощью щетки.

## **Проверка резьбового соединения ножа**

## **⚠ ОСТОРОЖНО**

### **Ослабленное резьбовое соединение**

*Резаные травмы из-за неконтролируемых движений ножа*

*Регулярно проверяйте прочность резьбовых соединений ножа.*

#### **Рисунок O**

1. Проверьте прочность затяжки винтов и гаек.
2. Затяните ослабленные винты и гайки.

## **Смазывание лезвий ножа**

Для сохранения качества ножа после каждого использования устройства необходимо смазывать лезвия ножа.

### **Примечание**

*Вы получите отличный результат, если будете использовать жидкое или распыленное машинное масло.*

#### **Рисунок P**

1. Положите устройство на ровную поверхность.
2. Нанесите масло на верхнюю поверхность лезвий ножа.

## **Заточка лезвий ножа**

### **Примечание**

*Во время заточки снимайте как можно меньше материала и сохраняйте первоначальный угол зуба лезвия.*

## **⚠ ОСТОРОЖНО**

### **Острые ножи**

#### *Резаные травмы*

*Во время заточки лезвий ножа используйте соответствующие защитные перчатки.*

1. Зажмите нож в тисках.

2. Заточите напильником открытую сторону зубьев.
3. Осторожно смещайте рукой нож до тех пор, пока не дойдете до незаточенных зубьев.

4. Заточите напильником открытую сторону зубьев.

## Помощь при неисправностях

Зачастую неисправности имеют простые причины, поэтому с помощью следующего руководства их можно устранить самостоятельно. В случае сомнения или возникновения не описанных здесь неисправностей следует обращаться в авторизованную сервисную службу.

При увеличении срока службы емкость аккумуляторного блока будет снижаться даже при хорошем обслуживании, вследствие чего даже при полной зарядке полное время работы больше не будет обеспечиваться. Это не является дефектом.

Ошибка	Причина	Устранение
Прибор не включается	Аккумуляторный блок установлен неправильно.	● Вставьте аккумуляторный блок в крепление до фиксации.
	Аккумуляторный блок разряжен.	● Зарядите аккумуляторный блок.
	Аккумуляторный блок неисправен.	● Замените аккумуляторный блок.
Устройство останавливается во время работы	Нож заблокирован срезанной растительностью.	● Очистить нож от растительности.
	Перегрев аккумулятора	● Прервите работу и дайте аккумулятору остыть.
	Перегрев двигателя	● Прервите работу и дайте двигателю остыть.
Проблемы при установке удлинительной трубки	Загрязненные места соединений	● Очистите концы удлинительной трубки и частей штанги от налипшей грязи.
		● Укладывать устройство и удлинительную трубку только на чистые поверхности.

## Гарантия

В каждой стране действуют соответствующие гарантийные условия, установленные уполномоченной организацией по сбыту нашей продукции. Возможные неисправности устройства в течение гарантийного срока мы устраняем бесплатно, если причина заключается в дефектах материалов или производственных браке. В случае возникновения претензий в течение гарантийного срока просьба обращаться с чеком о покупке в торговую организацию, продавшую изделие или в ближайшую уполномоченную службу сервисного обслуживания. (Адрес указан на обороте)

Дата выпуска отображается на заводской табличке в закодированном виде. При этом отдельные цифры имеют следующее значение::

Пример: 30190

- 3 год выпуска
- 0 столетие выпуска
- 1 десятилетие выпуска
- 9 вторая цифра месяца выпуска
- 0 первая цифра месяца выпуска

Таким образом, в данном примере код 30190 означает дату выпуска 09 / (2)013.

## Технические характеристики

		<b>PHG 18-45 Battery</b>
<b>Рабочие характеристики устройства</b>		
Номинальное напряжение	V	18
Частота вращения на холостом ходу	/min	1350
длина реза	cm	45
Расстояние между зубьями	mm	18
Рабочий радиус действия (макс.)	m	2,9
<b>Уровень вибрации в соответствии с EN ISO 10517:2019</b>		
Вибрация руки/кисти на передней рукоятке	m/s <sup>2</sup>	1,5
Вибрация руки/кисти на задней рукоятке	m/s <sup>2</sup>	1,4
Погрешность	m/s <sup>2</sup>	1,5
<b>Уровень звуковой мощности в соответствии с EN ISO 10517:2019</b>		
Уровень звукового давления L <sub>рА</sub>	dB(A)	84,2
Погрешность K <sub>рА</sub>	dB(A)	3,0
Уровень звуковой мощности L <sub>wА</sub>	dB(A)	93,5
Погрешность K <sub>wА</sub>	dB(A)	1,4
<b>Размеры и вес</b>		
Длина x ширина x высота	mm	2967 x 122 x 250
Масса (без аккумуляторного блока)	kg	4,3

Сохраняется право на внесение технических изменений.

## ⚠ ПРЕДУПРЕЖДЕНИЕ

Указанное значение вибрации получено при стандартных условиях испытания устройства и может использоваться для сравнения. Указанное значение вибрации можно использовать для предварительной оценки нагрузки. В зависимости от способа и режима эксплуатации устройства, уровень вибрации может отличаться от указанного общего значения.

## Декларация о соответствии стандартам ЕС

Настоящим заявляем, что концепция, конструкция и исполнение указанной ниже машины отвечают соответствующим основным требованиям директив ЕС по безопасности и охране здоровья. При любых изменениях машины, не согласованных с нашей компанией, данная декларация теряет свою силу. Изделие: Аккумуляторный кусторез с удлинителем Тип: 1.444-210.0

### Действующие директивы ЕС

2006/42/EC (+2009/127/EC)  
2014/30/EC  
2000/14/EC (+2005/88/EC)  
2011/65/EC

### Примененные гармонизированные стандарты

EN 60745-1:2009+A11:2010  
EN ISO 10517:2019  
EN 55014-1: 2017  
EN 55014-2: 2015  
EN 50581: 2012

### Примененный метод оценки соответствия

2000/14/EC с изменениями 2005/88/EC:

Приложение V

### Уровень звуковой мощности ДБ(A)

Измерено:93,5

Гарантировано:95

Нижеподписавшиеся лица действуют от имени и по доверенности Правления.



H. Jenner

Chairman of the Board of Management



S. Reiser

Director Regulatory Affairs & Certification

Лицо, ответственное за ведение документации: Ш.

Райзер (S. Reiser)

Alfred Kärcher SE & Co. KG

Alfred-Kärcher-Str. 28–40

71364 Winnenden (Germany)

Тел.: +49 7195 14-0

Факс: +49 7195 14-2212

г. Винненден, 01.10.2018

Általános utasítások .....	112
Biztonsági tanácsok .....	112
Rendeltetésszerű alkalmazás .....	115
Környezetvédelem .....	116
Tartozékok és pótalkatrészek .....	116
Szállított tartozékok .....	116
Biztonsági berendezések .....	116
Szimbólumok a készüléken .....	116
A készülék leírása .....	116
Üzembe helyezés .....	117
Kezelés .....	117
Szállítás .....	118
Raktározás .....	118
Ápolás és karbantartás .....	118
Üzemzavarok elhárítása .....	118
Garancia .....	119
Műszaki adatok .....	119
EU-megfelelőségi nyilatkozat .....	119

## Általános utasítások



A készülék első alkalmazása előtt olvassa el ezeket a biztonsági tanácsokat, ezt az eredeti kezelési útmutatót, az akkuegységhez mellékelt biztonsági tanácsokat, valamint az

akkuegység / standard töltőkészülék mellékelt eredeti kezelési útmutatóját. Ezeknek megfelelően járjon el. Őrizze meg az említett dokumentumokat későbbi alkalmazásra vagy a következő tulajdonos számára.

A használati utasításban található útmutatások mellett figyelembe kell venni a törvényhozók általános biztonsági és balesetmegelőzési előírásait is.

## Biztonsági tanácsok

### Veszélyfokozat

### ⚠ VESZÉLY

- Olyan, közvetlenül fenyegető veszély jelzése, amely súlyos sérülésekhez vagy halálhoz vezet.

### ⚠ FIGYELMEZTETÉS

- Olyan, esetlegesen veszélyes helyzet jelzése, amely súlyos sérülésekhez vagy halálhoz vezethet.

### ⚠ VIGYÁZAT

- Olyan, esetlegesen veszélyes helyzet jelzése, amely könnyebb sérülésekhez vezethet.

## FIGYELEM

- Olyan, esetlegesen veszélyes helyzet jelzése, amely anyagi károkhhoz vezethet.

## Villamos szerszámok általános biztonsági utasításai

### ⚠ FIGYELMEZTETÉS

- **Olvassa el az összes biztonsági utasítást és előírást.**

A biztonsági utasítások és előírások betartásának elmulasztása áramütést és/vagy súlyos sérüléseket okozhat. **Őrizze meg valamennyi biztonsági utasítást és előírást.**

A biztonsági utasításokban használt „villamos szerszám” kifejezés hálózatról (hálózati csatlakozókábellel) működő villamos szerszámokra és akkumulátorral (há-

lózati csatlakozókábél nélkül) működő villamos szer-  
számokra vonatkozik.

### 1 Munkahelyi biztonság

- a **Tartsa a munkavégzési területet tisztán és jól megvilágítva.** A rendtelenség vagy a ki nem vi-  
lágított munkaterület balesetekhez vezethet.
- b **A villamos szerzámmal ne dolgozzon robba-  
násveszélyes környezetben, ahol éghető fo-  
lyadékok, gázok vagy porok találhatóak.** A  
villamos szerzők szikrát vethetnek, ami által  
a por vagy a gőzök kigyulladhatnak.
- c **A gyermekeket és más személyeket tartsa tá-  
vol a villamos szerzők használatától.** A  
figyelemelvonás a berendezés feletti uralom el-  
vesztéséhez vezethet.

### 2 Elektromos biztonság

- a **A villamos szerzők csatlakozódugójának  
bele kell illesnie a csatlakozóaljzatba. A csatla-  
kozódugót semmiképpen sem szabad módosí-  
títani. Adapter csatlakozóaljzatot ne  
használgjon védőföldelt villamos szerzámmal  
együtt.** A módosított csatlakozódugók és az  
ahoz illő csatlakozóaljzatok csökkentik az ára-  
mütés kockázatát.
- b **Kerülje el a csövek, fűtőtestek, tűzhelyek és  
hűtőszekrények földelt felületével való érint-  
kezést.** Ezek ugyanis fokozott áramütési kocká-  
zatot jelentenek, ha az Ön teste földelve van.
- c **A villamos szerzők tartsa távol az esőtől  
és a nedvességtől.** A víz behatolása a villa-  
mos szerzőkba növeli az áramütés  
kockázatát.
- d **A kábelt ne használja a rendeltetésén kívül  
más célra, például a villamos szerzők tartá-  
sára, felakasztására, illetve a csatlakozódu-  
gónak az aljzathoz való kihúzására.** Tartsa  
távol a kábelt hőtől, olajtól, éles széléktől  
vagy mozgó berendezések komponensektől. A  
károsodott vagy megcsavarodott csatlakozóká-  
belek fokozzák az áramütés kockázatát.
- e **Ha villamos szerzámmal dolgozik a szabad-  
ban, akkor csak olyan hosszabbító kábelt  
használjon, amely a kültérben is használható.**  
A kültérben való használatra alkalmas hosszab-  
bító kábel alkalmazása csökkenti az áramütés  
kockázatát.
- f **Ha a villamos szerzők használatát nedves  
környezetben nem kerülhető el, akkor hasz-  
nálgjon hibaáram-védőkapcsolót.** Hibaáram-vé-  
dőkapcsoló használatát csökkenti az áramütés  
kockázatát.

### 3 Személyek biztonsága

- a **Figyeljen oda és megfontoltan végezze a villa-  
mos szerzámmal való munkát.** Ha fáradt  
vagy kábítószert, alkoholt vagy gyógyszert ha-  
tása alatt áll, akkor ne használja a villamos  
szerzők. A villamos szerzők használatát  
során akár a pillanatnyi figyelmetlenség is ko-  
moly sérülésekhez vezethet.
- b **Viseljen védőfelszerelést és minden esetben  
védőszemüveget.** A személyes védőfelszerelés  
(pl. porvédő maszk, csúszásmentes biztonsági  
kesztyű, védősisak vagy fülvédő) viselése a villa-  
mos szerzők használati módjától függően csök-  
kenti a sérülések kockázatát.
- c **Akadályozza meg a véletlenszerű üzembe he-  
lyezést.** Győződjön meg arról, hogy a villa-  
mos szerzők ki van kapcsolva, mielőtt az

áramellátáshoz és/vagy az akkumulátorhoz  
csatlakoztatja, felemeli vagy tartja. Ha a villa-  
mos szerzők szállítása során az újít a kapcsol-  
lón tartja, illetve ha a berendezést bekapcsolt  
állapotban csatlakoztatja az áramellátáshoz, az  
balesetet okozhat.

- d **A villamos szerzők bekapcsolása előtt távo-  
lítsa el a beállító szerzőköt vagy a csavaros  
csatlakozást.** A berendezés forgó komponense-  
iben hagyott szerzők vagy kulcs sérüléseket  
okozhat.
  - e **Törekedjen a normál testtartás megőrzésére.**  
Álljon stabilan, és mindig tartsa meg egyen-  
súlyát. Ezáltal a villamos szerzőköt váratlan  
helyzetekben is jobban uralma alatt tudja tartani.
  - f **Viseljen megfelelő ruházatot. Ne viseljen bő  
ruhát vagy ékszert.** Tartsa távol a haját, ruhá-  
zatát és kesztyűjét a mozgó komponensektől.  
A bő ruházat, a kesztyű, az ékszer vagy a hosszú  
haj becsipődhethet a mozgó komponensek közé.
  - g **Porelszívó és -felfogó berendezések felszere-  
lése esetén győződjön meg arról, hogy ezek  
csatlakoztatva vannak és helyesen használ-  
ják őket.** A porelszívás alkalmazása csökkenthe-  
ti a por általi veszélyek kialakulását.
- ### 4 Villamos szerzők használatát és kezelése
- a **Ne terhelje túl a berendezést. A munkavég-  
zéshez a megfelelő villamos szerzők  
használja.** A megfelelő villamos szerzámmal  
jobban és biztonságosabban tud dolgozni a meg-  
adott teljesítménytartományban.
  - b **Ne használjon olyan villamos szerzőköt,  
amelynek kapcsolója elromlott.** Az olyan villa-  
mos szerzők, amelyet nem lehet be- vagy ki-  
kapcsolni, veszélyes, és javításra szorul.
  - c **Húzza ki a csatlakozódugót a csatlakozóal-  
jzathoz és/vagy távolítsa el az akkumulátort,  
mielőtt beállítási műveleteket végezne a be-  
rendezésen, alkatrészeket cserélne ki rajta,  
vagy a berendezést félretenné.** Ez az intézke-  
dés megakadályozza a villamos szerzők vélet-  
lenszerű elindítását.
  - d **A nem használt villamos szerzőköt tartsa  
távol a gyermekektől. Ne hagyja, hogy olyan  
személyek használják a berendezést, akik an-  
nak használatát nem ismerik, illetve ezeket az  
előírásokat nem olvasták el.** A villamos szer-  
zők veszélyesek, ha tapasztalatlan szemé-  
lyek használják őket.
  - e **Kezelje a villamos szerzőköt gondosan.**  
Ellenőrizze, hogy a mozgó komponensek hi-  
bátlanul működnek-e és nem akadnak-e be,  
nincsenek-e eltörve vagy nincs-e rajtuk olyan  
károsodás, amely a villamos szerzők műkö-  
dését negatívan befolyásolná. A meghibásod-  
ott komponenseket a berendezés használatát  
előtt javíttassa meg. Sok baleset oka a villamos  
szerzők helytelen karbantartása.
  - f **Tartsa a vágószerzőköt élesen és tisztán.**  
Az éles vágóélű, gondosan ápolított vágószerző-  
k kevésbé akadnak el és könnyebben vezet-  
hetők.
  - g **A villamos szerzőköt, tartozékokat, behe-  
lyezhető szerzőköt stb. a jelen előírások  
szerint használja.** Ennek során vegye figye-  
lembe a munkakörülményeket és a végzendő  
tevékenységet. A villamos szerzőknek a

rendeltetésüktől eltérő használata veszélyes helyzeteket eredményezhet.

- 5 **Akkumulátoregységek használata és ápolása**
- Az akkumulátoregységet csak a gyártó által engedélyezett töltőeszközökkel töltsd.** A nem az adott akkumulátoregységhez tervezett töltőeszközök tüzet okozhatnak.
  - A készüléket csak a megfelelő akkumulátoregységgel üzemeltesse.** Másfajta akkumulátoregységek használata sérülést és tüzet okozhat.
  - Tartsa távol a nem használt akkumulátoregységeket fémes tárgyaktól, mint például irodakapcsoktól, érméktől, kulcsoktól, szögektől, csavaroktól vagy más kisebb fémtárgyaktól, amelyek rövidzárlatot okozhatnak.** A rövidzárlat következménye tűz vagy robbanás lehet.
  - Adott esetben az akkumulátoregységből folyadék szivároghat.** Kerülje el a folyadékkal való érintkezést. Ha ez mégis megtörtént, akkor a folyadékot vízzel alaposan öblítse le. Ha a folyadék a szemet éri, haladéktalanul kérjen orvosi segítséget. Az akkumulátorfolyadék hatására a bőrön kiütések és égési sebek keletkezhetnek.
- 6 **Szerviz**
- A villamos szerszám javítását csak képzett szakember végezheti, eredeti pótalkatrészek felhasználásával.** Ezáltal biztosítható a berendezés biztonságos állapotának fenntartása.

### Sövénynyírók biztonsági utasításai

- Minden testrésztartsa távol a vágókéséktől. Mozgó és mellett ne próbáljon növényi maradékok eltávolítani vagy levágandó anyagot kézzel megfogni. A beszorult növényi maradékok eltávolítása előtt minden esetben kapcsolja ki a készüléket. A sövénynyíró használata során akár a pillanatnyi figyelmetlenség is súlyos sérülésekhez vezethet.
- A sövénynyíró a fogantyújánál fogva, kikapcsolts késsel vigye. A sövénynyíró szállítása vagy tárolása során mindig helyezze fel a védőburkolatot. A készülékkel való körültekintő bántásmód csökkenti a kés által okozott sérülések kockázatát.
- Az elektromos szerszámokat csak a szigetelt fogantyúfelületeknél fogva tartsa, mivel a vágókés feszültség alatt álló vezetékkel való érintkezése esetén a készülék fém alkatrészei feszültség alá kerülhetnek, ami áramütést okozhat.
- Üzem közben a munkaterületen ne menjen a vezetékek és a kábeleket közelébe. Üzem közben a vezetékeket és a kábeleket a vágókés elkaphatja és átvághatja.

### Kiegészítő biztonsági utasítások

**⚠ VESZÉLY** • Súlyos sérülések veszélye áll fenn, ha a vágókés a forgómozgás hatására tárgyakat repít ki a készülékből, vagy drót vagy zsinór akad a vágószerszámba. Használat előtt vizsgálja meg alaposan a munkaterületet, hogy vannak-e tárgyak, pl.: kövek, botok, fémtárgyak, drót, csontok vagy játékok, és távolítsa el azokat. • Soha ne használja a készüléket, ha emberek – különösen gyerekek – vagy állatok tartózkodnak a készülék 15 méteres körzetében, mert fennáll a veszélye annak, hogy a vágókés tárgyakat repít ki a készülékből. • A készülék mindennemű átalakítása ti-

los. • Súlyos sérülések léphetnek fel, ha nem koncentrálnak a munkában. Ne használja a készüléket, ha kábítószert, alkoholt vagy gyógyszer hatása alatt áll, illetve ha fáradt.

**⚠ FIGYELMEZTETÉS** • Ezt a készüléket gyerekek vagy csökkent fizikai, érzékszervi vagy szellemi képességű személyek, illetve az utasításokat nem ismerő személyek nem használhatják. • A lehetséges veszélyek felismerése érdekében a munkaterületet akadálytalanul át kell tudni tekinteni. A készüléket csak akkor használja, ha a megvilágítás megfelelő. • Használat előtt ellenőrizze, hogy a készülék, az összes kezelőelem és biztonsági berendezés megfelelően működik-e. Ellenőrizze a laza záróelemeket, ellenőrizze, hogy az összes védőfedél és fogantyú szabályszerűen és biztonságosan rögzítve van-e. Ne használja a készüléket, ha annak állapota nem kifogástalan.

- Cserélje ki az elhasznált vagy sérült alkatrészeket, mielőtt üzembe helyezi a készüléket. • A készülékkel történő munkavégzés közben viseljen hosszú, erős nadrágot, hosszú ujjú ruházatot és csúszásmentes csizmát. Ne dolgozzon mezítáb. Ne viseljen szandált vagy rövidnadrágot. Kerülje a laza ruházatot vagy a zsinórokkal és szalagokkal ellátott ruhákat. • Visszaütés kockázata az egyensúly elvesztése miatt. Kerülje a szabálytalan testhelyzetet, álljon stabilan, és mindig tartsa meg egyensúlyát. • A készüléket mindig két kézzel tartsa. Az egyik kezével fogja meg az előlő fogantyút. A másik kezével fogja meg a hátsó fogantyút, és hozza működésbe a kioldó gombot és az eszköz kapcsolóját. • A készülék használatakor viselnie kell a mellékelt hevedert. A heveder gyorszárral van ellátva. A heveder segíti az eszköz irányítását, amikor a vágás után leereszti, és tartja a készülék súlyát a vágás alatt. • A készülék használata előtt ismerkedjen meg a hevederrel és a gyorszárral. Ne viseljen ruhát a heveder fölött, és egyéb módon se akadályozza a gyorszárhoz való hozzáférést. • Áramütésveszély. Ne dolgozzon a készülékkel szabadon futó vezetékektől számított 10 méteres körön belül. • Ne üzemeltesse a készüléket oszlopok, kerítések, épületek vagy más mozdulatlan tárgyak közelében. • A készülék kései élesek. Viseljen erős védőkesztyűt, és dolgozzon elővigyázatosan, amikor szerel, cserél végző, tisztít vagy ellenőrizi a csavarok illeszkedését. • Cserélje ki az elhasznált vagy sérült alkatrészeket, mielőtt üzembe helyezi a készüléket. • Azonnal állítsa le a készüléket, és ellenőrizze sérüléseket tekintetben, vagy azonosítsa a rezgés okát, ha a készülék leesejt, ütést kapott vagy szokatlan módon rezeg. A sérüléseket javíttassa meg az arra jogosult ügyfélszolgálat, vagy cserélje ki a készüléket. • Minden használat előtt ellenőrizze, hogy a rúd tengelycsatlakozása és a vágószerszám megfelelően van-e rögzítve. • Sövény vagy bokor nyírása előtt ellenőrizze, hogy nincsenek-e mögötte vagy benne emberek vagy állatok. • Kapcsolja ki a motort, vegye ki az akkumulátoregységet, és ügyeljen arra, hogy valamilyen mozgó részegység teljes mértékben leállt:
  - a vágóegység munkapozíciójának beállítása előtt.
  - a készülék tisztítása vagy az eltömődés megszüntetése előtt.
  - mielőtt őrizetlenül hagyja a készüléket.
  - mielőtt ellenőrné vagy karbantartaná a készüléket, vagy dolgozna azon.

**⚠ VIGYÁZAT** • Viseljen teljes védelmet nyújtó védőszemüveget és fülvédőt. • Viseljen fejdődöt, ha



olyan területen dolgozik, ahol tárgyak leesésének veszélye áll fenn. ● Sérülésveszély, ha a laza ruházatot, haját vagy ékszerét a készülék mozgó alkatrészei elkapják. Ruházatát és ékszereit tartsa távol a gép mozgó részeitől. A hosszú haját hátul kösse össze. ● A készülék bekapcsolása előtt győződjön meg arról, hogy nem kerül érintkezésbe a vágóegységekkel. ● Ne használja a készüléket létrán vagy instabil alapon. ● A fűlvédő korlátozhatja a figyelmeztető hangok érzékelésének képességét, ezért ügyeljen a közelében és a munkaterületen felmerülő esetleges veszélyekre. ● A készülék által okozott zaj korlátozhatja a hangérzékelési képességet, ezért ügyeljen a közelében és a munkaterületen felmerülő esetleges veszélyekre.

**FIGYELEM** ● Ne erőltesse át a készüléket sűrű bozótban. Ettől ugyanis a vágóeszközök blokkolódhatnak és lelassulhatnak. Ha a vágóeszközök blokkolódtak, akkor csökkentse a munkasebességét. ● Ne vágjon olyan ágakat és gallyakat, amelyek láthatóan túl nagyok ahhoz, hogy a vágóélek közé férjenek. A nagyobb ágakat és gallyakat motor nélküli kézi vagy ágfűréssel vágja le.

### Biztonságos szállítás és raktározás

**△ FIGYELMEZTETÉS** ● Tárolás és szállítás előtt kapcsolja ki a készüléket, hagyja lehűlni, és vegye ki belőle az akkumulátoregységet.

**△ VIGYÁZAT** ● A balesetek vagy sérülések megelőzése érdekében a készüléket csak felszerelt késvédővel és kivett akkumulátorral szállítsa és tárolja. ● Sérülésveszély és a készülék károsodása. Szállításkor biztosítsa a készüléket elmozdulás, illetve leesés ellen. ● A biztonság érdekében az akkuegységet a készüléktől külön tárolja.

**FIGYELEM** ● Szállítás vagy tárolás előtt távolítsa el a készülékből minden idegen testet. ● A készüléket olyan száraz és jól szellőző helyen tárolja, amelyet gyermekek nem érhetnek el. Tartsa távol a készüléket korróziót okozó anyagoktól, mint például a kerti vegyszerektől. ● Ne tárolja a készüléket külső térben.

### Biztonságos karbantartás és ápolás

**△ FIGYELMEZTETÉS** ● Kapcsolja ki a motort, vegye ki az akkumulátoregységet, és ügyeljen arra, hogy valamennyi mozgó részegység teljes mértékben leállt:

- a készülék tisztítása vagy karbantartása előtt.
- mielőtt alkatrészt cserél.
- Sérülésveszély éles vágóeszközök miatt. A késvédő eltávolításakor vagy felhelyezésekor, valamint a készülék tisztításakor és olajozásakor különös óvatossággal járjon el. ● Győződjön meg arról, hogy a készülék biztonságos állapotban van, azáltal, hogy rendszeres időközönként ellenőrzi, hogy a csapszegek, anyák és csavarok szorosa vannak húzva. ● Minden használat előtt kemény kefével távolítsa el a szennyeződést a vágószerszámokról, és a késvédő visszahelyezése előtt használjon korrózió ellen védő, megfelelő olajat. A gyártó a korrózió elleni védelemre és olajozásra spray használatát javasolja. A megfelelő spray kiválasztásában kérjen segítséget az ügyfélszolgálatától. A vágóeszközöket minden használat előtt a leírt módon megolajozhatja.

**△ VIGYÁZAT** ● Csak a gyártó által jóváhagyott tartozékokat és pótalkatrészeket használjon. Az eredeti

tartozékok és az eredeti pótalkatrészek garantálják a készülék biztonságos és zavartalan üzemelését.

**FIGYELEM** ● Egy puha, száraz kendővel minden használat után tisztítsa meg a terméket.

**Megjegyzés** ● Szerviz- és karbantartási munkákat csak megfelelően képzett és szakavatott személyek végezhetnek. Javasoljuk, hogy a terméket valamelyik hivatalos szervizközpontban javíttassa. ● Saját maga csak az ebben a használati utasításban leírt beállításokat és javításokat végezheti el. Egyébi javítások tekintetében forduljon valamelyik hivatalos ügyfélszolgálatához.

### Fennmaradó kockázatok

#### △ FIGYELMEZTETÉS

- Bizonyos kockázatok még a készülék előírt alkalmazása mellett is fennállnak. A készülék alkalmazása a következő veszélyekkel járhat:
- Sérülésveszély a vágóegységekkel való érintkezés miatt. Tartsa távol a vágószerszámokat a testétől. Ha nem végez vágási tevékenységet, használjon késvédőt.
- A vibrációk sérüléseket okozhatnak. Minden munkához a megfelelő szerszámot és a megfelelő fogantyút használja, illetve korlátozza a munkavégzési időt és a kitettséget.
- A zaj halláskárosodást okozhat. Viseljen hallásvédelmet és korlátozza a zajterhelést.

### Kockázatcsökkentés

#### △ VIGYÁZAT

- A készülék hosszabb használati időtartama a kezek rezgés okozta vérrellátási zavarához vezethet. Általában érvényes használati időtartamot nem lehet meghatározni, mivel az többféle tényezőztől függ:
  - Személyes hajlam a rossz vérrellátásra (gyakran hideg ujjak, ujjszibbadás).
  - Alacsony környezeti hőmérséklet. Viseljen meleg kesztyűt kezei védelme érdekében.
  - Rossz vérrellátás a berendezés túl erős megmarkolása miatt.
  - A szünetmentes üzemeltetés károsabb, mint a szünetek által megszakított üzem.
- A készülék rendszeres, hosszantartó használata és a tünetek, pl. az ujjszibbadás, hideg ujjak ismételt fellépése esetén, forduljon orvoshoz.

### Rendeltetészerű alkalmazás

- A hosszabbítással ellátott akkumulátoros sövényíró csak háztartási használatra tervezték.
  - A készülék szabadtéri használatra lett tervezve.
  - Biztonsági okokból a sövényíróról mindig két kézzel, szilárdan kell tartani.
  - A készülék sövények, bokrok és hasonló növények nyírására szolgál. A felhasználó ennek során biztonságosan áll a talajon.
  - A készüléket legfeljebb 2,93 m-re szabad meghosszabbítani.
  - A készüléket csak száraz, jól megvilágított környezetben szabad használni.
- Minden más, például fű, fa vagy ágak levágására irányuló használat nem engedélyezett.

## Környezetvédelem



A csomagolóanyag újrahasznosítható. Kérjük, környezetbarát módon semmisítse meg a csomagolást.



Az elektromos és elektronikus készülékek értékes, újrahasznosítható anyagokat, és gyakran olyan alkotóelemeket, például elemeket, akkumulátorokat vagy olajat is tartalmaznak, melyek nem megfelelő kezelése vagy helytelen megsemmisítése potenciális veszélyt jelenthet az emberek egészségre és a környezetre. Ezek az alkotóelemek azonban a készülék rendeltetészerű üzemeléséhez szükségesek. Az ezzel a szimbólummal jelölt készülékeket nem szabad a háztartási hulladékkal együtt megsemmisíteni.

### Összetevőkre vonatkozó utasítások (REACH)

Az összetevőkre vonatkozó aktuális információkat itt találja: [www.kaercher.com/REACH](http://www.kaercher.com/REACH)

## Tartozékok és pótalkatrészek

Csak eredeti tartozékot és eredeti pótalkatrészt alkalmazzon; ezek garantálják a készülék biztonságos és zavarmentes üzemelését.

A tartozékokra és pótalkatrészekre vonatkozóan információkat itt talál: [www.kaercher.com](http://www.kaercher.com).

## Szállított tartozékok

A készülékkel szállított tartozékok fel vannak tüntetve a csomagoláson. Kicsomagolásnál ellenőrizze, hogy megvan-e minden tartozék. Hiányzó tartozékok vagy szállítási sérülések esetén kérjük, értesítse a kereskedőt.

## Biztonsági berendezések

### ⚠ VIGYÁZAT

**Hiányzó vagy módosított biztonsági berendezések**  
A biztonsági berendezések az Ön védelmét szolgálják. A biztonsági berendezéseket ne módosítsa és ne mellezze használatukat.

### Reteszelés feloldó billentyű

A készülékkapcsoló reteszelés feloldó billentyűje, amely a hátsó fogantyún található biztosítja a kétkezes kezelést. A reteszelés-feloldó billentyű blokkolja a készülék kapcsolóját, és megakadályozza a sövénynyíró véletlen beindítását.

### Késvédő

A késvédő a sövénynyíró biztonsági berendezéseinek fontos alkotóeleme. A károsodott késvédőt már nem szabad használni, haladéktalanul ki kell cserélni.

## Szimbólumok a készüléken

	Általános figyelmeztető jelzések
	Készüléke üzembe helyezés előtt vegye figyelembe a használati útmutatót és a biztonsági utasításokat.
	A készülékkel való munkavégzés során viseljen megfelelő fej-, szem- és hallásvédelmet.

	A készülékkel való munkavégzéshez viseljen csúszásbiztos biztonsági lábbelit.
	A készülékkel való munkavégzés során viseljen csúszásmentes és ellenálló védőkesztyűt.
	Ne tegye ki a készüléket esőzésnek vagy nedves körülményeknek.
	Húzás: Gyorszár
	Sérülésveszély. Ne érintse meg az éles vágóeszközöket.
	Aramütés veszélye. A készülékkel végzett munka során tartson legalább 10 m távolságot a szabadon futó vezetékektől.
	Kirepülő tárgyak veszélye. A munkálatozat nézőket, különösen a gyermekeket és a háziállatokat, tartsa a munkaterület-től legalább 15 m távolságban.
	A címkén feltüntetett, garantált zajszint a következő: 95 dB.

## A készülék leírása

A használati utasításban a maximális felszereltséget ismertettük. Modelltől függően a szállított tartozékoknál különbségek figyelhetők meg (lásd a csomagolást).

**A képet lásd az ábrák oldalán**

**Ábra A**

- ① Készülékkapcsoló
- ② Készülékkapcsoló reteszelésfeloldó billentyűje
- ③ Felső tengely
- ④ Forgatógomb
- ⑤ Vágóél
- ⑥ Forgómandzsetta
- ⑦ Hosszabbító betét
- ⑧ Hevedergyűrű
- ⑨ Alsó tengely
- ⑩ Akkumulátoregység-reteszelés feloldó billentyűje
- ⑪ Típustábla
- ⑫ Heveder
- ⑬ Késvédő
- ⑭ Növénymaradék-seprő
- ⑮ \*Battery Power 18V gyorsított készülék
- ⑯ \*Battery Power 18V akku egység

\* opcionális

## Akkuegység

A készülék 18 V Kärcher Battery Power akkuegységgel üzemeltethető.

## Üzembe helyezés

### ⚠ FIGYELMEZTETÉS

#### Ellenőrizetlen beindulás

Vágási sérülés okozta életveszély

Bármely előkészítő művelet megkezdése előtt vegye ki az akkumulátort a készülékből.

#### A hosszabbító betét felszerelése

Szükség esetén a készülék meghosszabbítható a mellékelt hosszabbító betéttel.

#### Ábra B

### FIGYELEM

#### Szennyeződés a csatlakozási pontoknál

A készülék károsodhat, ha az összeszerelés során szennyeződés kerül a hosszabbító betét és a készülék csatlakozási pontjai közé.

Ellenőrizze a csatlakozási pontokat szennyeződések tekintetében, és az összeszerelés előtt távolítsa el a szennyeződések.

A szétszerelt alkatrészeket csak tiszta felületre tegye le.

1. A kioldáshoz forgassa el balra az alsó tengely forgómandzsettáját.
2. Helyezze be a hosszabbító betétet, és forgassa el jobbra a forgómandzsettát a rögzítéshez.
3. Helyezze be a felső tengelyt a hosszabbító betétbe, és forgassa el jobbra a forgómandzsettát a rögzítéshez.

#### A növénymaradék-seprő felszerelése

1. Szerelje fel a növénymaradék-seprőt.

#### Ábra C

#### A heveder beakasztása

A heveder segíti az eszköz ellenőrzött irányítását, amikor a vágás után leereszti, és tartja a készülék súlyát a használat során.

#### Ábra D

1. Akassza be a heveder kampóit a fogantyú és a tengely gyűrűibe. Vegye fel a hevedert az egyik vállára. Ügyeljen arra, hogy a heveder veszély esetén gyorsan kioldható legyen.

#### Az akkumulátor behelyezése

### FIGYELEM

#### Szennyezett érintkezők

A készülék és az akkumulátor sérülései Behelyezés előtt ellenőrizze, hogy az akkumulátortartó és az érintkezők nincsenek-e elszennyeződve, és szükség esetén tisztítsa meg őket.

#### Ábra E

1. Tolja az akkumulátort a tartóba, míg kattánót hangot nem hall.

## Kezelés

A sövénynyíró első alkalommal használó személyeknek azt javasoljuk, hogy kérjenek segítséget egy tapasztalt személytől, és gyakorolják a készülék kezelését, illetve a megfelelő technikákat.

#### A forgófej beállítása

A szár/hosszabbító betét és a sövénynyíró közötti szög a munkakörülményekhez lehet igazítani.

## Ábra F

### ⚠ VIGYÁZAT

#### Éles vágókés

Vágási sérülések

A vágókéssel végzett munka során viseljen védőkesztyűt.

1. Szereljen fel késvédőt.

#### Ábra G

2. Igazítsa be a szárat / hosszabbító betétet a talajjal párhuzamosan.
3. Egy kézzel nyomja meg a forgatógombot.

#### Ábra H

### ⚠ FIGYELMEZTETÉS

Vágási sérülések az éles pengével való érintkezés esetén

Soha ne mozgassa kézzel a vágóélt.

4. A másik kezével mozgassa a szárat / hosszabbító betétet, amíg eléri a kívánt szöveget.
5. Engedje el a forgatógombot.

#### A készülék bekapcsolása

1. Nyomja meg a készülékkapcsoló reteszélfeloldó billentyűt.

#### Ábra I

2. Nyomja meg a készülékkapcsolót. A készülék beindul.
3. Engedje el a készülékkapcsolót. A készülék leáll.

#### Kezelés

### ⚠ VIGYÁZAT

#### Sérülésveszély éles kések miatt

A készülékkel való munkavégzés közben viseljen védőszemüveget és védőkesztyűt.

### ⚠ FIGYELMEZTETÉS

Sérülésveszély a készülék ellenőrizetlen mozgásai miatt

A készüléket mindig két kézzel tartsa.

Mindig viselje a hevedert.

1. Ellenőrizze, hogy a levágandó növényzetben nincsenek-e idegen testek, pl. papír, fólia vagy drótok, és szükség esetén távolítsa el azokat.
2. Távolítsa el a késvédőt.

#### Ábra J

3. Kapcsolja be a készüléket, lásd a következő fejezetet: *A készülék bekapcsolása*.
4. Nyírja a sövényt.

#### Ábra K

#### Akkuegység eltávolítása

### Megjegyzés

Hosszabb munkamegszakítás esetén távolítsa el az akkuegységet a készülékből és biztosítsa illetéktelen alkalmazás ellen.

1. Nyomja meg az akkuegység reteszélfeloldó billentyűjét az akkuegység kireteszeléséhez.

#### Ábra L

2. Vegye ki az akkuegységet a készülékből.

#### Az üzem befejezése

1. Távolítsa el az akkuegységet a készülékből (lásd a *Akkuegység eltávolításafejezetben*).
2. Tisztítsa meg a készüléket (lásd a *A készülék tisztításafejezetben*).

## Szállítás

### ⚠ VIGYÁZAT

#### **A súly figyelmen kívül hagyása**

Sérülés és károsodás veszélye  
Szállítás során ügyeljen a készülék súlyára.

### ⚠ VIGYÁZAT

#### **Ellenőrizetlen beindulás**

Vágott sérülések

Szállítás előtt vegye ki a készülékből az akkumulátort.  
A sövénynyírórt csak felhelyezett késvédővel szállítsa.

1. Távolítsa el az akkuegységet (lásd az alábbi fejezetet: **Akkuegység eltávolítása**).
2. Szerelje fel a késvédőt.

#### **Ábra G**

3. Szükség esetén távolítsa el a hosszabbító betétet.

#### **Ábra M**

- a Fordítsa el balra a felső forgómandzsettát.
- b Vegye ki a hosszabbító betétet a felső tengelyből.
- c Forgassa el balra az alsó forgómandzsettát.
- d Vegye ki a hosszabbító betétet az alsó tengelyből.

## Raktározás

### FIGYELEM

#### **Nedves környezet**

Korrózió

Csak beltéri helyiségben tárolja a készüléket.

### ⚠ VIGYÁZAT

#### **A súly figyelmen kívül hagyása**

Sérülés és károsodás veszélye  
Raktározás során ügyeljen a készülék súlyára.

### ⚠ VIGYÁZAT

#### **Ellenőrizetlen beindulás**

Vágási sérülések

Szállítás előtt vegye ki a készülékből az akkumulátort.  
A sövénynyírórt csak felhelyezett késvédővel tárolja.

Minden raktározás előtt tisztítsa meg a készüléket (lásd a **A készülék tisztításafejezetben**).

1. Távolítsa el az akkuegységet (lásd az alábbi fejezetet: **Akkuegység eltávolítása**).
2. Szerelje fel a késvédőt.

#### **Ábra G**

3. Szükség esetén távolítsa el a hosszabbító betétet.

#### **Ábra M**

- a Fordítsa el balra a felső forgómandzsettát.
  - b Vegye ki a hosszabbító betétet a felső tengelyből.
  - c Forgassa el balra az alsó forgómandzsettát.
  - d Vegye ki a hosszabbító betétet az alsó tengelyből.
4. Tárolja a készüléket száraz, jól szellőztetett helyen. Tartsa távol a korródáló hatású anyagoktól, pl. kerti vegyszerektől és jégmentesítő sótól.

## Ápolás és karbantartás

### ⚠ VIGYÁZAT

#### **Ellenőrizetlen beindulás**

Vágott sérülések

A készüléken végzett mindennemű munkavégzés előtt vegye ki az akkumulátort a készülékből.

### ⚠ VIGYÁZAT

#### **Sérülésveszély éles kések miatt**

A készülékkel való munkavégzés közben viseljen védőszemüveget és védőkesztyűt.

## A készülék tisztítása

### FIGYELEM

#### **Szakszerűtlen tisztítás**

A készülék károsodása

Nedves kendővel tisztítsa meg a készüléket.

Ne használjon oldószertartalmú tisztítószereket.

A készüléket ne merítse vízbe.

Ne tisztítsa a készüléket tömlővel vagy magasnyomású vízzel.

#### **Ábra N**

1. Hagyja lehűlni a készüléket.
2. Kefével tisztítsa meg a kést és a motorházat a növényi maradványoktól és szennyeződésektől.
3. Tisztítsa meg kefével a készülék szellőzőnyílásait.

## A kés csavarkötésének ellenőrzése

### ⚠ VIGYÁZAT

#### **Meglazult csavarkötés**

Vágási sérülések a kés ellenőrizetlen mozgásai miatt

Rendszeresen ellenőrizze a kés csavarkötésének megfelelő rögzítettségét.

#### **Ábra O**

1. Ellenőrizze a csavarok/anyák rögzítettségét.
2. A meglazult csavarokat/anyákat húzza meg.

## A késpengék olajozása

A kések minőségének megőrzése érdekében minden használat után olajozza meg a késpengéket.

#### **Megjegyzés**

Igen jó eredményre számíthat higan folyó gépolaj vagy szóróolaj alkalmazása esetén.

#### **Ábra P**

1. Helyezze a készüléket sík felületre.
2. Vigye fel az olajat a késpengék felső oldalára.

## A késpengék élezése

### Megjegyzés

Az élezés során a lehető legkevésbé anyagot távolítsa el, és tartsa meg a pengefogak eredeti szögét.

### ⚠ VIGYÁZAT

#### **Éles kés**

Vágási sérülések

A késpengék élezése során viseljen megfelelő védőkesztyűt.

1. Fogja be a kést egy satuba.
2. Élezze meg reszelővel a pengefogak szabadon lévő oldalát.
3. Óvatosan mozgassa tovább a kést kézzel, amíg a megélezetlen pengefogak szabaddá nem válnak.
4. Élezze meg reszelővel a pengefogak szabadon lévő oldalát.

## Üzemzavarok elhárítása

Az üzemzavarok gyakran egyszerű okokra vezethetők vissza, amelyeket az alábbi áttekintés segítségével a kezelő maga is könnyen elháríthat. Kétség esetén vagy az itt meg nem nevezett üzemzavarok esetén, kérjük, forduljon a felhatalmazott ügyfélszolgálathoz.

A használati idő előrehaladtával az akkumulátoregység kapacitása még megfelelő ápolás mellett is csökken,

így már teljesen feltöltött állapotban sem éri el a teljes üzemidőt. Ez nem hiba.

Hiba	Ok	Elhárítás
<b>A készülék nem indul el</b>	Az akkumulátor-egység nincs megfelelően behelyezve.	● Tolja be az akkumulátor-egységet a tartóba, míg be nem pattan.
	Az akkumulátor-egység lemerült.	● Töltse fel az akkumulátor-egységet.
	Az akkumulátor-egység meghibásodott.	● Cserélje ki az akkumulátor-egységet.
<b>A készülék üzem közben leáll</b>	A kést blokkolja a levágott növényi maradék.	● Távolítsa el a késből a levágott növényi maradékot.
	Az akkumulátor túlmelegedett	● Hagyja abba a munkát, és várjon, amíg az akkumulátor hőmérséklete eléri a normál tartományt.
	A motor túlmelegedett	● Hagyja abba a munkát, hagyja a motort lehűlni.
<b>Problémák a hosszabbító betét felszerelése során</b>	Szennyeződött csatlakozási pontok	<ul style="list-style-type: none"> <li>● Tisztítsa meg a hosszabbító betét végeit és a készülékszárakat a rájuk tapadó szennyeződésektől.</li> <li>● A készüléket és a hosszabbító betétet csak tiszta felületre tegye le.</li> </ul>

## Garancia

Minden országban az illetékes értékesítő társaságunk által megadott garanciális feltételek vannak érvényben. A készüléknél felmerülő esetleges zavarokat a garanciaidőn belül díjmentesen orvosoljuk, amennyiben anyag-, illetve gyártási hibáról van szó. Garanciális esetben kérjük, a számlával együtt forduljon kereskedőjéhez vagy a legközelebbi, arra jogosult ügyfélszolgálati irodához.

(A címet lásd a hátoldalon)

## Műszaki adatok

		PHG 18-45 Battery
<b>A készülék teljesítményre vonatkozó adatai</b>		
Névleges feszültség	V	18
Üresjárat fordulatszám	/min	1350
Vágási hossz	cm	45
Fogtávolság	mm	18
Működési tartomány (max.)	m	2,9
<b>Vibrációs érték az EN ISO 10517:2019 szerint</b>		
Kéz-kar-vibrációs érték előlő kézi fogantyú	m/s <sup>2</sup>	1,5
Kéz-kar-vibrációs érték hátsó kézi fogantyú	m/s <sup>2</sup>	1,4
Bizonytalanság	m/s <sup>2</sup>	1,5
<b>Zajtjelzőszint az EN ISO 10517:2019 szerint</b>		
Zajsztint L <sub>PA</sub>	dB(A)	84,2
Bizonytalansági paraméter K <sub>PA</sub>	dB(A)	3,0
L zajteljesítményszint <sub>WA</sub>	dB(A)	93,5
Bizonytalansági paraméter K <sub>WA</sub>	dB(A)	1,4
<b>Méret és súlyok</b>		
Hosszúság x szélesség x magasság	mm	2967 x 122 x 250
Tömeg (akkuegység nélkül)	kg	4,3

A műszaki változtatások jogát fenntartjuk.

## Vibrációs érték

### △ FIGYELMEZTETÉS

A közölt vibrációs érték mérése standard vizsgálati eljárás alapján történt, és a készülékek összehasonlítására használható.

A közölt vibrációs érték felhasználható a terhelési érték előzetes meghatározására.

A készülék használati módjától függően a lengési érték a készülék pillanatnyi használat során eltérhet a megadott teljes értéktől.

## EU-megfelelőségi nyilatkozat

Ezúton kijelentjük, hogy az alább megjelölt gép tervezése és felépítése alapján, valamint az általunk forgalomba hozott kivitelben megfelel a vonatkozó EU-irányelvek alapvető biztonsági és egészségügyi követelményeinek. A gépen végzett, de velünk nem egyeztetett módosítás esetén jelen nyilatkozat érvényét veszti.

Termék: Hosszabbítással ellátott akkumulátoros sövénynyíró

Típus: 1.444-210.0

**Vonatkozó EU-irányelvek**  
2006/42/EK (+2009/127/EK)

2014/30/EU irányelv  
2000/14/EK (+2005/88/EK)  
2011/65/EU irányelv

**Alkalmazott harmonizált szabványok**

EN 60745-1:2009+A11:2010  
EN ISO 10517:2019  
EN 55014-1: 2017  
EN 55014-2: 2015  
EN 50581: 2012

**Alkalmazott megfelelőségértékelési eljárások**

2000/14/EK és módosítása: 2005/88/EK: V. melléklet

**Zajtjelzőszint dB(A)**

Mért: 93,5

Szavatolt: 95

Az aláírók a cégvezetőség megbízásából és teljes körű meghatalmazásával járnak el.

Dokumentációs ügyekben meghatalmazott: S. Reiser  
Alfred Kärcher SE & Co. KG  
Alfred-Kärcher-Str. 28 - 40  
71364 Winnenden (Németország)  
Tel.: +49 7195 14-0  
Fax: +49 7195 14-2212  
Winnenden, 2018/10/01

## Obsah

Obecné pokyny .....	120
Bezpečnostní pokyny .....	120
Použití v souladu s určením .....	123
Ochrana životního prostředí .....	123
Příslušenství a náhradní díly .....	123
Rozsah dodávky .....	123
Bezpečnostní mechanismy .....	123
Symboly na přístroji .....	123
Popis přístroje .....	124
Uvedení do provozu .....	124
Obsluha .....	124
Přeprava .....	125
Skladování .....	125
Péče a údržba .....	125
Návoděda při poruchách .....	126
Záruka .....	126
Technické údaje .....	126
EU prohlášení o shodě .....	127

## Obecné pokyny



Před prvním použitím přístroje si přečtěte tyto bezpečnostní pokyny a originální provozní návod, bezpečnostní pokyny přiložené k akupacku a přiložený originální provozní návod pro akupack / standardní nabíječku. Řiďte se jimi. Uchvejte brožuru pro pozdější použití nebo pro dalšího vlastníka. Kromě pokynů v návodu k použití musíte dodržovat všeobecné zákonné bezpečnostní předpisy a předpisy pro prevenci úrazů.

## Bezpečnostní pokyny

### Stupně nebezpečí

#### **NEBEZPEČÍ**

- Upozornění na bezprostředně hrozící nebezpečí, které vede k těžkým úrazům nebo usmrcení.

#### **VAROVÁNÍ**

- Upozornění na možnou nebezpečnou situaci, která může vést k těžkým úrazům nebo usmrcení.

#### **UPOZORNĚNÍ**

- Upozornění na možnou nebezpečnou situaci, která může vést k lehkým úrazům.

#### **POZOR**

- Upozornění na možnou nebezpečnou situaci, která může vést ke vzniku věcných škod.

## Všeobecné bezpečnostní pokyny pro elektromechanické nářadí

### **VAROVÁNÍ**

- **Přečtěte si všechny bezpečnostní pokyny a varování.**

Opomenutí při dodržování těchto bezpečnostních upozornění a pokynů může vést k úrazu elektrickým proudem a/nebo k těžkým úrazům. **Uchovávejte všechny bezpečnostní pokyny a varování pro pozdější použití.**

Pojem „elektrické nářadí“ uvedený v bezpečnostních pokynech platí pro elektrické nářadí napájené ze sítě (síťovým kabelem) a elektrické nářadí napájené baterií (bez síťového kabelu).

#### 1 Bezpečnost na pracovišti

- Udržujte své pracoviště čisté a dobře osvětlené. Nepořádek nebo neosvětlená pracovní oblast mohou být příčinou nehody.**
- S elektrickým nářadím nepracujte ve výbušném prostředí, v němž se nacházejí hořlavé kapaliny, plyny či prach. Při práci s elektrickým nářadím vznikají jiskry, které mohou způsobit vznícení prachu či výparů.**
- Udržujte děti a ostatní osoby při používání elektrického nářadí mimo vymezenou pracovní oblast. Vlivem nepozornosti může dojít ke ztrátě kontroly nad používaným přístrojem.**

#### 2 Elektrická bezpečnost

- Připojovací zástrčka elektrického nářadí musí odpovídat velikosti zásuvky. Zástrčku nijak neupravujte. U elektrického nářadí s ochranným uzemněním nepoužívejte žádné upravené zástrčky. Tím, že používáte neupravené zástrčky a příslušné zásuvky, se snižuje riziko úrazu elektrickým proudem.**
- Zabraňte tělesnému kontaktu s uzemněnými povrchy, jako jsou potrubí, topení, sporáky a ledničky. Existuje zvýšené riziko úrazu elektrickým proudem, pokud je vaše tělo uzemněno.**
- Chraňte elektrické nářadí před deštěm nebo mokrem. Vniknutí vody do elektrického nářadí zvyšuje riziko úrazu elektrickým proudem.**
- Nepoužívejte kabel k nošení elektrického nářadí, jeho zavěšení nebo vytahování zástrčky ze zásuvky. Udržujte kabel v dostatečné vzdálenosti od zdrojů horka, oleje, ostrých hran nebo od pohybujících se částí přístroje. Poškozené nebo zamotané připojovací kabely zvyšují riziko úrazu elektrickým proudem.**
- Pokud pracujete s elektrickým nářadím venku, používejte pouze prodlužovací kabel určený i do venkovních prostor. Použití prodlužovacího kabelu určeného do venkovních prostor snižuje riziko úrazu elektrickým proudem.**
- Pokud je práce s elektrickým nářadím ve vlhkém prostředí nevyhnutelná, používejte proudový chránič. Použití proudového chráničce zmenšuje riziko úrazu elektrickým proudem.**

#### 3 Bezpečnost osob

- Buďte opatrní, dávejte pozor při tom, co děláte, a při práci s elektrickým nářadím používejte zdravý rozum. Nepoužívejte elektrické nářadí, jste-li unavení či pod vlivem omamných látek, alkoholu nebo léků. Jediný**

okamžik nepozornosti při používání elektrického nářadí může vést k utrpění vážného zranění.

- b **Používejte osobní ochranné pracovní prostředky a vždy ochranné brýle.** Používání osobních ochranných pracovních prostředků, např. prachové masky, protiskluzové obuvi, ochranné přilby či ochrany sluchu, vždy v závislosti na druhu a použití elektrického nářadí, snižuje riziko zranění.
  - c **Zabraňte náhodnému uvedení do provozu.** Než jej zapojíte do elektrického napájení anebo baterie, budete zvedat či přenášet, ujistěte se, že je elektrické nářadí vypnuto. Pokud máte u elektrického nářadí při jeho přenášení prst na spínači či máte přístroj zapnut u elektrickém napájení, můžete tím způsobit úrazy.
  - d **Než elektrické nářadí zapnete, dejte pryč seřizovací nářadí nebo klíč.** Nářadí či klíč, které se nacházejí v rotující části přístroje, může způsobit zranění.
  - e **Vyvarujte se abnormálního držení těla.** Zajímáte bezpečný postoj a udržujte vždy rovnováhu. Díky tomu budete schopni elektrické nářadí lépe zvládnout v neočekávaných situacích.
  - f **Používejte vhodné oblečení.** Nenoste volné oblečení nebo šperky. Udržujte vlasy, oblečení a rukavice pryč od pohybujících se dílů. Volné oblečení, rukavice, šperky nebo dlouhé vlasy mohou být zachyceny pohybujícími se díly.
  - g **V případě, že lze připojit zařízení na odsávání a zachycování prachu, ujistěte se, že jsou tato zařízení připojena a správně používána.** Použití odsávání prachu může snížit ohrožení prachem.
- 4 **Použití elektrického nářadí a zacházení s ním**
- a **Nepřetěžujte přístroj.** Používejte ke své práci pouze k tomu určené elektrické nářadí. S odpovídajícím elektrickým nářadím se vám bude v dané oblasti výkonu pracovat lépe a bezpečněji.
  - b **Nepoužívejte elektrické nářadí, které má závalu na spínači.** Elektrické nářadí, které nelze zapnout či vypnout, je nebezpečné a musí se opravit.
  - c **Vytáhněte zástrčku ze zásuvky a/nebo vyjměte akumulátor předtím, než začnete provádět nastavení přístroje, měnit díly příslušenství nebo přístroj odložíte.** Toto preventivní opatření brání nechtěnému spuštění elektrického nářadí.
  - d **Elektrické nářadí, které nepoužíváte, udržujte z dosahu dětí.** Nedovolte, aby přístroj používaly osoby, které s ním nejsou obeznamenány nebo si nepřčetly tyto pokyny. Elektrické nářadí je nebezpečné, pokud je používáno nezkušenými osobami.
  - e **Údržbu elektrického nářadí provádějte pečlivě.** Zkontrolujte, zda pohyblivé díly fungují správně a nezasekávají se, a zda nejsou díly rozbité nebo tak poškozené, že by znemožňovaly správnou funkci elektrického nářadí. Poškozené díly nechejte před použitím přístroje opravit. Příčinou mnoha úrazů je špatná údržba elektrického nářadí.

- f **Řezné nástroje udržujte ostré a čisté.** Řádně udržovaný řezný nástroj s ostrými řeznými brýty se méně zasekává a snáze se s ním vede fez.
  - g **Elektrické nářadí, příslušenství, držáky nástrojů atd. používejte podle těchto pokynů.** Zohledněte přitom pracovní podmínky a prováděcí činnosti. Použití elektrického nářadí pro jiné než předpokládané účely může vést ke vzniku nebezpečných situací.
- 5 **Používání a údržba akupacků**
- a **Akupack nabíjejte pouze nabíječkami schválenými výrobcem.** Nabíječky, jež nejsou vhodné pro příslušný akupack, mohou způsobit požár.
  - b **Přístroj používejte pouze s vhodným akupackem.** Používání jiného akupacku může způsobit úrazy nebo požár.
  - c **Při nepoužívání držte akupack z dosahu kovových předmětů jako jsou kancelářské sponky, mince, klíče, hřebíky, šrouby nebo jiné drobné kovové předměty, které mohou způsobit zkrat.** Zkrat může způsobit požár nebo výbuch.
  - d **Za určitých okolností může z akupacku unikat kapalina (elektrolyt).** Zamezte kontaktu s ní. Pokud se dostanete do kontaktu s kapalinou, omyjte ji z pokožky řádně vodou. Pokud se vám kapalina dostane do očí, vyhledejte neprodleně lékařskou pomoc. Akumulátorová kapalina může způsobit podráždění pokožky nebo popáleniny.
- 6 **Servis**
- a **Své elektrické nářadí nechávejte opravit pouze kvalifikovaným odborným personálem a pouze s použitím originálních náhradních dílů.** Tím se zajistí, že zůstane zachována bezpečnost přístroje.

### Bezpečnostní pokyny pro plotové nůžky

- **Držte se všemi částmi těla pryč od řezacích nožů.** Nesnažte se odstranit řezaný materiál při běžícím noži nebo uchopit materiál, který máte v úmyslu řezat. Sevřený řezaný materiál odstraňte výhradně při vypnutém přístroje. Jediný okamžik nepozornosti při používání plotových nůžek může vést k utrpění vážného zranění.
- **Plotové nůžky držte na rukojeti při noži v klidu.** Při přepravě či skladování plotových nůžek vždy nasaděte ochranný kryt. Opatrná manipulace s přístrojem snižuje nebezpečí zranění nožem.
- **Elektrické nářadí držte pouze na izolovaných plochách rukojeti, protože řezací nůž může přijít do kontaktu se skrytým elektrickým vedením.** Kontakt řezacího nože s vedením pod elektrickým napětím může přivést elektrické napětí na kovové díly přístroje a způsobit úraz elektrickým proudem.
- **Během provozu se vyhněte vedením a kabelům ve vaší pracovní oblasti.** Během provozu může řezací nůž zachytit vedení a kabely a přefříznout je.

### Dodatečné bezpečnostní pokyny

**⚠ NEBEZPEČÍ** ● Může dojít k vážnému zranění, budou-li řezným nožem vymrštnuty předměty nebo se v řezném nástroji zachytí drát nebo provaz (kabel). Před použitím důkladně prohleďte pracovní plochu a odstraňte z ní předměty, jako jsou kameny, tyče, kov, dráty, kosti nebo hračky. ● Přístroj nikdy

nepoužívejte, pokud se v okruhu 15 m nacházejí osoby, zejména děti nebo zvířata, kvůli riziku, že řezným nožem mohou být vymrštnuty předměty. ● Na přístroji se nesmí provádět žádné změny. ● Vážná zranění způsobená nesoustředěnou prací. Nepoužívejte přístroj, pokud jste pod vlivem drog, alkoholu nebo léků nebo jste unavení.

**⚠ VAROVÁNÍ** ● Přístroj není určen k tomu, aby jej používaly děti nebo osoby s omezenými tělesnými, smyslovými či duševními schopnostmi nebo osoby, jenž nejsou seznámeny s těmito pokyny. ● Potřebujete mít neomezený výhled do pracovní oblasti, abyste rozpoznali možná nebezpečí. Přístroj používejte pouze při dobrém osvětlení. ● Před provozem se ujistěte, že přístroj, všechny ovládací prvky a bezpečnostní mechanismy řádně fungují. Zkontrolujte pevné usazení uzávěru, ujistěte se, že všechny ochranné kryty a rukojeti jsou řádně a bezpečně upevněné. Přístroj nepoužívejte, pokud není v bezchybném stavu. ● Před uvedením zařízení do provozu vyměňte opotřebenou nebo poškozenou součásti. ● Při práci se zařízením noste dlouhé těžké kalhoty, oblečení s dlouhým rukávem a neklouzavé boty. Nepracujte bosí. Noste sandály ani šortky. Nenoste volně obléčené nebo obléčené se šňůrkami a pásky. ● Nebezpečí zpětného rázu v důsledku ztráty rovnováhy. Vyvarujte se abnormálnímu držení těla, zaujměte bezpečný postoj a udržujte vždy rovnováhu. ● Přístroj držte vždy oběma rukama. Jednou rukou držte přední rukojeť. Druhou rukou držte zadní rukojeť, ovládejte tlačítko na odjištění a hlavní spínač. ● Při používání přístroje musíte nosit dodaný popruh. Popruh je vybaven rychlouzávěrem. Popruh Vám pomůže kontrolovat přístroj při spouštění pro provedení řezu a zachytit hmotnost přístroje během řezání. ● Před použitím přístroje se seznámete s popruhem a rychlouzávěrem. Nenoste oblečení nad popruhem a žádným jiným způsobem neblokuje přístup k rychlouzávěru. ● Nebezpečí úrazu elektrickým proudem. Nepracujte s přístrojem v okruhu 10 m okolo nadzemního vedení. ● Nepoužívejte přístroj v blízkosti sloupků, plotů, budov nebo jiných nepohyblivých předmětů. ● Nože přístroje jsou ostré. Při montáži, výměně, čištění nebo kontrole uložení šroubů noste pevné ochranné rukavice a pracujte opatrně. ● Před uvedením zařízení do provozu vyměňte opotřebenou nebo poškozenou součásti. ● V případě pádu stroje, nárazu stroje nebo zjištění neobvyklých vibrací přístroj okamžitě zastavte a zkontrolujte, zda nevykazuje žádné škody, respektive identifikujte příčinu vibrací. Případné škody nechte opravit autorizovaným zákaznickým servisem nebo zajistěte výměnu přístroje. ● Před každým použitím zkontrolujte pevné usazení násadového spoje tyče a řezného nástroje. ● Před řezáním živých plotů nebo keřů se ujistěte, že se v nich nebo za nimi nenacházejí osoby nebo zvířata. ● Vypněte motor, vyjměte akumulátorový blok a ujistěte se, že jsou všechny pohyblivé části zcela zastavené:

- Než budete nastavovat pracovní polohu řezacího ústrojí.
- Než budete přístroj čistit nebo odstraňovat zablokování.
- Než necháte přístroj bez dozoru.
- Než začnete přístroj kontrolovat, udržovat nebo na něm pracovat.

**⚠ UPOZORNĚNÍ** ● Používejte plnou ochranu očí a sluchu. ● Používejte ochranu hlavy při práci v oblastech, ve kterých hrozí nebezpečí padajících předmětů. ● Nebezpečí poranění, pokud se do pohyblivých částí přístroje zachytí volně obléčené, vlasy nebo šperky. Udržujte oděv a šperky pryč z dosahu pohyblivých částí stroje. Svažte si dlouhé vlasy. ● Před spuštěním přístroje se ujistěte, že řezné nástroje nemohou přijít s ničím do kontaktu. ● Nepoužívejte přístroj na žebřících nebo nestabilním podkladu. ● Ochrana sluchu může omezovat vaši schopnost slyšet výstražné tóny, dávejte proto pozor na možná nebezpečí v blízkosti a v pracovní oblasti. ● Hluk přístroje může omezovat vaši schopnost slyšet, dávejte proto pozor na možná nebezpečí v blízkosti a v pracovní oblasti.

**POZOR** ● Nevedte přístroj násilím skrze husté křoví. Mohou se tím zablokovat a zpomalit řezné nástroje. Snižte pracovní rychlost, když se řezné nástroje zablokují. ● Neřežte větve a větvičky, které jsou zjevně velké na to, aby se vešly mezi řezné listy. Pro údržbu větších větví a větviček používejte ruční pilku nebo pilku na větve bez motoru.

### Bezpečná přeprava a skladování

**⚠ VAROVÁNÍ** ● Vypněte přístroj, nechejte ho vychladnout a vyjměte akupack předtím, než ho uskladníte nebo budete přepravovat.

**⚠ UPOZORNĚNÍ** ● Pro zabránění úrazům či zraněním se smí přístroj přepravovat a skladovat pouze s nasazenou ochranou nože a vyjmutým akumulátorem. ● Nebezpečí poranění a poškození přístroje. Při přepravě zajistěte přístroj proti pohybu nebo pádu. ● Akumulátorový blok skladujte z bezpečnostních důvodů odděleně od přístroje.

**POZOR** ● Odstraňte z přístroje všechna cizí tělesa předtím, než ho budete přepravovat nebo uskladňovat. ● Přístroj uložte na suchém a dobře větraném místě, kam nemají přístup děti. Přístroj držte z dosahu korozivních látek, jako jsou zahradní chemikálie. ● Neskladujte přístroj venku.

### Bezpečná údržba a ošetřování

**⚠ VAROVÁNÍ** ● Vypněte motor, vyjměte akupack a ujistěte se, že jsou všechny pohyblivé části zcela zastavené:

- Než budete přístroj čistit nebo na něm provádět údržbu.
- Než budete vyměňovat díly příslušenství.
- Nebezpečí poranění ostrými řeznými nástroji. Sundávání nebo nasazování chrániče nože, čištění a olejování přístroje věnujte zvláštní pozornost.
- Kontrolujte v pravidelných intervalech, zda jsou čepy, matice a šrouby pevně utaženy, abyste zajistili, že zařízení bude v bezpečném stavu. ● Po každém použití odstraňte nečistoty z řezných nástrojů pomocí tvrdého kartáče a k ochraně proti korozi naneste vhodný olej předtím, než nasadíte chrániče nože zase zpět. Výrobce doporučuje používat sprej jako ochranu proti korozi a k olejování. Zeptejte se u svého zákaznického servisu na vhodný typ spreje. Řezné nástroje můžete popisovaným způsobem naolejovat před každým použitím.

**⚠ UPOZORNĚNÍ** ● Používejte výhradně příslušenství a náhradní díly schválené výrobcem.



Originální příslušenství a originální náhradní díly zaručují bezpečný a bezporuchový provoz přístroje.

**POZOR** • Výrobek očistěte po každém použití měkkou suchou utěrkou.

**Upozornění** • Servisní a údržbářské práce smí provádět jen příslušně kvalifikovaný a speciálně vyškolený odborný personál. Doporučujeme posílat výrobek na opravu do autorizovaného servisního střediska. • Smíte provádět jen nastavení a opravy popisované v tomto návodu k použití. Pro opravy nad tento rámec kontaktujte svůj autorizovaný zákaznický servis.

### Zbytková rizika

## ⚠ VAROVÁNÍ

- I když bude přístroj používán podle předpisů, přetrvávají některá zbytková rizika. Při používání zařízení mohou vzniknout následující rizika:
- Úrazy následkem kontaktu s řeznými nástroji. Řezné nástroje držte pryč od těla. Používejte chrániče nože, když nestříháte.
- Vibrace mohou způsobit zranění. Pro každou práci použijte správný nástroj, použijte příslušné rukojeti a omezte pracovní dobu a expozici.
- Hluk může způsobit poškození sluchu. Používejte ochranu sluchu a omezte zátěž.

### Snížení rizika

## ⚠ UPOZORNĚNÍ

- Delší doba používání přístroje může vést ke vzniku oběhových problémů u předních končetin v důsledku vibrací. Všeobecně platnou dobu používání nelze stanovit, protože ji ovlivňuje více faktorů:
  - Osobní predispozice ke špatnému oběhu (často studené prsty, mravenčení v prstech)
  - Nízká teplota prostředí. Používejte teplé rukavice na ochranu rukou.
  - Pevným stiskem omezený krevní oběh.
  - Nepřerušovaný provoz je škodlivější než provoz přerušovaný přestávkami.
- Při pravidelném, dlouhodobém používání přístroje a při opakovaných projevech příznaků, např. mravenčení v prstech, studené prsty, vyhledejte lékaře.

## Použití v souladu s určením

- Akumulátorové plotové nůžky s prodloužením jsou určeny jen pro soukromé použití.
- Přístroj je určen pouze pro venkovní použití.
- Z bezpečnostních důvodů se musí přístroj držet vždy oběma rukama.
- Přístroj je určený k řezání živých plotů, keřů a podobné zeleně. Uživatel při tom stojí pevně na zemi.
- Přístroj se smí prodloužit maximálně na 2,93 m.
- Přístroj se smí používat jen v suchém, dobře osvětleném prostředí.

Jakékoliv jiné použití, např. řezání trávy, stromů a větví, je nepřipustné.

## Ochrana životního prostředí



Obalové materiály jsou recyklovatelné. Obaly prosím likvidujte ekologickým způsobem.



Elektrické a elektronické přístroje obsahují hodnotné recyklovatelné materiály a často součásti, jako baterie, akumulátory nebo olej, které mohou při chybném zacházení nebo likvidaci představovat potenciální nebezpečí pro lidské zdraví nebo pro životní prostředí. Pro řádný provoz přístroje jsou však tyto součásti nezbytné. Přístroje označené tímto symbolem se nesmí likvidovat s domovním odpadem.

### Informace k obsaženým látkám (REACH)

Aktuální informace k obsaženým látkám naleznete na stránkách: [www.kaercher.com/REACH](http://www.kaercher.com/REACH)

## Příslušenství a náhradní díly

Používejte pouze originální příslušenství a náhradní díly, které Vám zaručují bezpečný a bezporuchový provoz přístroje.

Informace o příslušenství a náhradních dílech naleznete na stránkách [www.kaercher.com](http://www.kaercher.com).

## Rozsah dodávky

Rozsah dodávky přístroje je vyobrazen na obalu. Při vybalení zkontrolujte úplnost obsahu. V případě chybějícího příslušenství nebo výšky poškození při přepravě informujte prosím Vašeho prodejce.

## Bezpečnostní mechanismy

### ⚠ UPOZORNĚNÍ

**Chybějící nebo pozměněné bezpečnostní mechanismy**

Bezpečnostní mechanismy slouží pro vaši ochranu. Bezpečnostní mechanismy nikdy nepozměňujte ani nepřemoužte.

### Tlačítko na odjištění (odblokování)



Tlačítko na odjištění hlavního spínače na zadní rukojeti zajišťuje dvouruční ovládnání. Tlačítko na odjištění blokuje hlavní spínač a tím zamezuje nekontrolovanému rozběhu plotových nůžek.

### Chránič nože

Chránič nože je důležitou součástí bezpečnostních zařízení plotových nůžek. Poškozený chránič nože se již nesmí používat a musí se neprodleně vyměnit.

## Symbyly na přístroji

	Obecná výstražná značka
	Před uvedením do provozu si přečtěte návod k použití a všechny bezpečnostní pokyny.
	Při práci s přístrojem používejte vhodnou ochranu hlavy, zraku a sluchu.
	Při práci s přístrojem používejte protiskluzovou bezpečnostní obuv.
	Při práci s přístrojem noste neklouzavé a pevné ochranné rukavice.

	Nevystavujte přístroj dešti ani vlhkému prostředí.
	Zatažení: Rychlouzávěr
	Nebezpečí zranění. Nikdy se nedotýkejte ostrých řezných nástrojů.
	Elektrické ohrožení. Při práci s přístrojem dodržujte minimální vzdálenost 10 m od nadzemního vedení.
	Nebezpečí od vymrštěných předmětů. Držte všechny přihlízející, zejména děti a domácí zvířata, v bezpečné vzdálenosti minimálně 15 m od pracovní oblasti.
	Garantovaná hladina akustického tlaku uvedená na štítku činí 95 dB.

## Popis přístroje

Tento návod k použití obsahuje popis maximálního vybavení. V závislosti na daném modelu existují rozdíly v rozsahu dodávky (viz obal).

**Obrázek viz strany s obrázky**

**Ilustrace A**

- ① Hlavní spínač
- ② Tlačítko na odjištění hlavního spínače
- ③ Horní násada
- ④ Naklápěcí tlačítko
- ⑤ Řezný list
- ⑥ Otočná manžeta
- ⑦ Prodlužovací vložka
- ⑧ Očko pro popruh
- ⑨ Spodní násada
- ⑩ Tlačítko na odjištění akumulátorového bloku
- ⑪ Typový štítek
- ⑫ Popruh
- ⑬ Chránič nože
- ⑭ Odstraňovač odřezků
- ⑮ \*Rychlonabíječka Battery Power 18 V
- ⑯ \*Akumulátorový blok Battery Power 18V

\* volitelné příslušenství

## Akupack

Přístroj se může provozovat s akumulátorovým blokem 18 V Kärcher Battery Power.

## Uvedení do provozu

### ⚠ VAROVÁNÍ

#### **Nekontrolovaný rozběh**

*Smrtelné nebezpečí následkem řezných poranění  
U všech přípravných opatření vyjměte z přístroje akumulátor.*

#### Montáž prodlužovací vložky

V případě potřeby je možné přístroj prodloužit s pomocí dodané prodlužovací vložky.

**Ilustrace B**

### POZOR

#### **Nečistoty na styčných místech**

*Škody na přístroji, pokud při montáži dojde k vniknutí nečistot mezi styčná místa prodlužovací vložky a přístroj.*

*Zkontrolujte styčná místa s ohledem na nečistoty a odstraňte je před smontováním.*

*Vymontované spojovací díly odkládejte jen na čisté podklady.*

1. Otočnou manžetou na spodní násadě otočte doleva pro její povolení.
2. Nasaďte prodlužovací vložku a otočnou manžetou otočte doprava pro její utažení.
3. Horní násadu nasaďte do prodlužovací vložky a otočnou manžetou otočte doprava pro její utažení.

#### Montáž odstraňovač odřezků

1. Namontujte odstraňovač odřezků.

**Ilustrace C**

#### Zavěsit popruh

Popruh pomáhá při kontrolovaném spuštění přístroje po provedeném řezu a zachycení přístroje během užívání.

**Ilustrace D**

1. Háčky popruhu zavěste do oček na rukojeti a na násadě. Položte popruh přes rameno. Dbejte na to, aby bylo možné popruh rychle uvolnit v případě nebezpečí.

#### Vložení akumulátoru

### POZOR

#### **Znečištěné kontakty**

*Poškození přístroje a akumulátoru*

*Před vložení zkontrolujte uchycení akumulátoru a kontakty z hlediska nečistot, popř. je očistěte.*

**Ilustrace E**

1. Zasunujte akumulátor do uchycení, dokud neuslyšíte cvaknutí.

## Obsluha

**Začátečnickům doporučujeme před zahájením práce s plotovými nůžkami absolvovat zaškolení zkušenými osobami a procvičení manipulace a pracovních technik.**

#### Nastavení naklápěcího tlačítka

Úhel mezi násadou / prodlužovací vložkou a plotovými nůžkami je možné přizpůsobit pracovním podmínkám.

**Ilustrace F**

### ⚠ UPOZORNĚNÍ

**Ostrý řezací nůž**

*Řezná poranění*

Při všech pracích na řezacím noži noste ochranné rukavice.

1. Namontujte chrániče nože.

#### **Ilustrace G**

2. Násadu / prodlužovací vložku vyrovnejte paralelně k zemi.

3. Jednou rukou stiskněte naklápěcí tlačítko.

#### **Ilustrace H**

### **VAROVÁNÍ**

**Řezná poranění při kontaktu s ostrou čepelí**

*Řezným listem nikdy nemanipulujte rukou.*

4. Druhou rukou pohybuje násadu / prodlužovací vložkou tak dlouho, dokud nebude nastavený požadovaný úhel.
5. Uvolněte naklápěcí tlačítko.

#### **Zapnutí přístroje**

1. Stiskněte tlačítko na odjištění hlavního spínače.

#### **Ilustrace I**

2. Stiskněte hlavní spínač.

*Přístroj se spustí.*

3. Uvolněte hlavní spínač.

*Přístroj se zastaví.*

#### **Obsluha**

### **UPOZORNĚNÍ**

**Nebezpečí poranění ostrými noži**

*U všech prací na přístroji noste ochranné brýle a ochranné rukavice.*

### **VAROVÁNÍ**

**Nebezpečí poranění v důsledku nekontrolovaných pohybů přístroje**

*Přístroj držte vždy oběma rukama.*

*Noste vždy popruh.*

1. Zkontrolujte řezaný materiál z hlediska výskytu cizích těles jako je papír, fólie nebo dráty, a popř. je odstraňte.

2. Odstraňte chrániče nože.

#### **Ilustrace J**

3. Zapněte přístroj, viz kapitolu *Zapnutí přístroje*.

4. Vyzhánání živých plotů.

#### **Ilustrace K**

#### **Odstranění akumulátorového bloku**

### **Upozornění**

*Při delším přerušení práce vyjměte akupack z přístroje a zajistěte ho proti nepovolenému použití.*

1. Stiskněte tlačítko k odjištění akumulátorového bloku, abyste akumulátorový blok uvolnili.

#### **Ilustrace L**

2. Vyjměte akumulátorový blok z přístroje.

#### **Ukončení provozu**

1. Vyjměte akupack z přístroje (viz kapitolu *Odstranění akumulátorového bloku*).
2. Vyčistěte přístroj (viz kapitolu *Čištění přístroje*).

### **Přeprava**

### **UPOZORNĚNÍ**

**Neodržení hmotnosti**

*Nebezpečí úrazu a poškození*

*Při přepravě vezměte v úvahu hmotnost stroje.*

### **UPOZORNĚNÍ**

**Nekontrolovaný rozběh**

*Řezné poranění*

*Před přepravou vyjměte akumulátor z přístroje.*

*Plotové nůžky přepravujte jen s nasazeným chráničem nože.*

1. Vyjměte akumulátorový blok, viz kapitolu

*Odstranění akumulátorového bloku.*

2. Namontujte chrániče nože.

#### **Ilustrace G**

3. Případně vymontujte prodlužovací vložku.

#### **Ilustrace M**

a Horní otočnou manžetou otočte doleva.

b Prodlužovací vložku vyjměte z horní násady.

c Spodní otočnou manžetou otočte doleva.

d Prodlužovací vložku vyjměte ze spodní násady.

### **Skladování**

### **POZOR**

**Vlhké prostředí**

*Koroze*

*Přístroj skladujte pouze ve vnitřních prostorách.*

### **UPOZORNĚNÍ**

**Neodržení hmotnosti**

*Nebezpečí úrazu a poškození*

*Při skladování vezměte v úvahu hmotnost přístroje.*

### **UPOZORNĚNÍ**

**Nekontrolovaný rozběh**

*Řezné poranění*

*Před přepravou vyjměte akumulátor z přístroje.*

*Plotové nůžky skladujte jen s nasazeným chráničem nože.*

*Před delším skladováním přístroj vyčistěte (viz kapitola *Čištění přístroje*).*

1. Vyjměte akumulátorový blok, viz kapitolu

*Odstranění akumulátorového bloku.*

2. Namontujte chrániče nože.

#### **Ilustrace G**

3. Případně vymontujte prodlužovací vložku.

#### **Ilustrace M**

a Horní otočnou manžetou otočte doleva.

b Prodlužovací vložku vyjměte z horní násady.

c Spodní otočnou manžetou otočte doleva.

d Prodlužovací vložku vyjměte ze spodní násady.

4. Přístroj uložte na suchém a dobře větraném místě. Uložte jej mimo dosah korozivních látek, jako jsou zahradní chemikálie a odmrazovací soli.

### **Péče a údržba**

### **UPOZORNĚNÍ**

**Nekontrolovaný rozběh**

*Řezné poranění*

*Před prováděním veškerých prací na přístroji z něho vyjměte akumulátor.*

### **UPOZORNĚNÍ**

**Nebezpečí poranění ostrými noži**

*U všech prací na přístroji noste ochranné brýle a ochranné rukavice.*

#### **Čištění přístroje**

### **POZOR**

**Nesprávný způsob čištění**

*Poškození přístroje*

*Očistěte přístroj vlhkým hadříkem.*

*Nepoužívejte čisticí prostředky obsahující rozpouštědla.*

Neponořujte přístroj do vody.  
Nečistěte stroj proudem vody z hadice ani vysokotlakého čističe.

#### Ilustrace N

1. Nechte přístroj vychladnout.
2. Nůž a skříň motoru očistěte kartáčem od zbytků rostlin a nečistot.
3. Větrací štěrbiny přístroje vyčistěte kartáčem.

#### Kontrola šroubových spojů nože

### ⚠ UPOZORNĚNÍ

#### Uvolněné šroubové spoje

Řezná poranění způsobená nekontrolovaným pohybem nože

Pravidelně kontrolujte, zda je nůž správně a pevně přišroubován.

#### Ilustrace O

1. Zkontrolujte šrouby / matice, zda pevně drží.
2. Uvolněné šrouby / matice dotáhněte.

#### olejování břitů nože

Pro zachování kvality nože byste měli břitů nože po každém použití naglejovat.

### Upozornění

Dosáhnete velmi dobrého výsledku, pokud použijete nízkoviskózní strojní olej nebo olej ve spreji.

#### Ilustrace P

1. Přístroj položte na rovnou podložku.
2. Olej nanásejte na horní stranu břitů nože.

#### Ostření břitů nože

### Upozornění

Při ostření odstraňte co nejméně materiálu a zachovejte původní úhel zubového břítu.

### ⚠ UPOZORNĚNÍ

#### Ostré nože

Řezné poranění

Při ostření břitů nože používejte vhodné ochranné rukavice.

1. Nůž upněte do svěráku.
2. Přístupnou stranu zubových břitů naostřete pilníkem.
3. Nůž posunujte opatrně rukou, aby se zpřístupnilo nenaostřené zubové bříty.
4. Přístupnou stranu všech zubových břitů naostřete pilníkem.

### Nápověda při poruchách

Poruchy mají často jednoduché příčiny, které můžete sami odstranit pomocí následujícího přehledu.

V případě pochybností nebo při poruchách, které zde nejsou uvedeny, se prosím obraťte na autorizovaný zákaznický servis.

S rostoucí dobou užívání se i přes dobrou péči sníží kapacita akupacku, což znamená, že i ve stavu plného nabití nebude již dosaženo plné doby chodu. To nepředstavuje žádnou vadu.

Chyba	Příčina	Odstranění
Přístroj se nerozbíhá	Akupack není správně vložen.	● Zasuňte akupack do uchycení, dokud nezacvakne.
	Akupack je vybitý.	● Nabijte akupack.
	Akupack je vadný.	● Vyměňte akupack.
Přístroj se zastavuje během provozu	Nůž je zablokovaný řezaným materiálem.	● Odstraňte řezaný materiál z nože.
	Akumulátor je přehřátý	● Přerušte práci a vyčkejte, dokud nebude teplota akumulátoru opět ležet v normálním rozsahu.
	Motor je přehřátý	● Přerušte práci a nechte motor vychladnout.
Problémy při montáži prodlužovací vložky	Znečištěná styčná místa	<ul style="list-style-type: none"> <li>● Konce prodlužovací vložky a násad přístroje očistěte od nečistot.</li> <li>● Přístroj a prodlužovací vložku odkládejte jen na čisté podklady.</li> </ul>

### Záruka

V každé zemi platí záruční podmínky vydané naší příslušnou odbytovou společností. Případné závady Vašeho přístroje odstraníme během záruční lhůty bezplatně, pokud jsou zaviněny vadou materiálu nebo výrobní vadou. V záručním případě se prosím obraťte s dokladem o koupi na Vašeho prodejce nebo na nejbližší autorizované servisní středisko. (Adresa viz zadní stranu)

### Technické údaje

		<b>PHG 18-45 Battery</b>
<b>Výkonnostní údaje přístroje</b>		
Jmenovité napětí	V	18
Volnoběžné otáčky	/min	1350
Délka řezu	cm	45
Rožteč zubů	mm	18
Pracovní dosah (max.)	m	2,9
<b>Stupeň vibrace dle EN ISO 10517:2019</b>		
Hodnota vibrací ruky a paže u přední rukojeti	m/s <sup>2</sup>	1,5

		<b>PHG 18-45 Battery</b>
Hodnota vibrací ruky a paže u zadní rukojeti	m/s <sup>2</sup>	1,4
Nejistota	m/s <sup>2</sup>	1,5
<b>Hladina akustického výkonu dle EN ISO 10517:2019</b>		
Hladina akustického tlaku L <sub>pA</sub>	dB(A)	84,2
Nejistota K <sub>pA</sub>	dB(A)	3,0
Hladina akustického výkonu L <sub>WA</sub>	dB(A)	93,5
Nejistota K <sub>WA</sub>	dB(A)	1,4
<b>Rozměry a hmotnosti</b>		
Délka x šířka x výška	mm	2967 x 122 x 250
Hmotnost (bez akumulátorového bloku)	kg	4,3

Technické změny vyhrazeny.

### Hodnota vibrací

## ⚠ **VAROVÁNÍ**

*Uvedená hodnota vibrací byla naměřena standardním testovacím postupem a smí se použít k porovnávání přístrojů.*

*Uvedená hodnota vibrací se smí používat k předběžnému posouzení zatížení.*

*V závislosti na způsobu, jak se přístroj používá, se může emise kmitání během momentálního použití přístroje lišit od uvedené celkové hodnoty.*

## EU prohlášení o shodě

Prohlašujeme tímto, že níže uvedený stroj na základě svého provedení a druhu konstrukce, jakož i v provedení námi uváděném na trh, vyhovuje příslušným základním bezpečnostním a zdravotním požadavkům podle směrnice EU. V případě provedení námi neschválené změny stroje ztrácí toto prohlášení svoji platnost.

Výrobek: Akumulátorové plotové nůžky s prodloužením  
Typ: 1.444-210.0

### Příslušné směrnice EU

2006/42/ES (+2009/127/ES)  
2014/30/EU  
2000/14/ES (+2005/88/ES)  
2011/65/EU

### Aplikované harmonizované normy

EN 60745-1:2009+A11:2010  
EN ISO 10517:2019  
EN 55014-1: 2017  
EN 55014-2: 2015  
EN 50581: 2012

### Použitý postup posouzení shody

2000/14/ES a změny podle 2005/88/ES Příloha V

### Hladina akustického výkonu dB(A)

Naměřeno:93,5  
Zaručeno:95

Níže podepsaní jednájí z pověření a se zplnomocněním představenstva společnosti.



H. Jenner  
Chairman of the Board of Management



S. Reiser  
Director Regulatory Affairs & Certification

Zmocněnec pro dokumentaci: S. Reiser

Alfred Kärcher SE & Co. KG  
Alfred-Kärcher-Str. 28 - 40  
71364 Winnenden (Německo)  
Tel.: +49 7195 14-0  
Fax: +49 7195 14-2212  
Winnenden, 2018/10/01

## Kazalo

Splošna navodila.....	127
Varnostna navodila.....	127
Namenska uporaba.....	130
Varovanje okolja.....	130
Pribor in nadomestni deli.....	130
Obseg dobave.....	130
Varnostne naprave.....	130
Simboli na napravi.....	131
Opis naprave.....	131
Zagon.....	131
Upravljanje.....	132
Transport.....	132
Skladiščenje.....	132
Nega in vzdrževanje.....	133
Pomoč pri motnjah.....	133
Garancija.....	133
Tehnični podatki.....	134
Izjava EU o skladnosti.....	134

## Splošna navodila



Pred prvo uporabo naprave preberite ta varnostna navodila, originalna navodila za uporabo, varnostna navodila, priložena paketu akumulatorskih baterij, in priložena originalna navodila za uporabo paketa akumulatorskih baterij/standardnega polnilnika ter jih upoštevajte. Knjižice shranite za kasnejšo uporabo ali za naslednjega uporabnika. Poleg napotkov v navodilih za uporabo upoštevajte tudi splošne zakonske predpise o varnosti in preprečevanju nesreč.

## Varnostna navodila

### Stopnje nevarnosti

#### ⚠ **NEVARNOST**

- Označuje neposredno nevarnost, ki lahko povzroči težke telesne poškodbe ali smrt.

#### ⚠ **OPOZORILO**

- Označuje potencialno nevarno situacijo, ki lahko povzroči težke telesne poškodbe ali smrt.

#### ⚠ **PREVIDNOST**

- Označuje potencialno nevarno situacijo, ki lahko povzroči lahke telesne poškodbe.

#### **POZOR**

- Označuje potencialno nevarno situacijo, ki lahko povzroči materialno škodo.

**⚠ OPOZORILO**

- **Preberite vse varnostne napotke in vsa navodila.** Neupoštevanje varnostnih napotkov in navodil lahko povzroči električni udar in/ali hude poškodbe. **Vse varnostne napotke in vsa navodila shranite za prihodnjo uporabo.**

Izraz »električno orodje« v varnostnih navodilih se navezuje na električno orodje z omrežnim napajanjem (z omrežnim kablom) in električno orodje z akumulatorskim napajanjem (brez omrežnega kabla).

**1 Varnost na delovnem mestu**

- a **Delovno območje mora biti čisto in dobro osvetljeno.** Nered ali neosvetljena delovna območja lahko povzročijo nesreče.
- b **Električnega orodja ne uporabljajte v potencialno eksplozivnem okolju, v katerem so gorljive tekočine, plini ali prah.** Električna orodja ustvarjajo iskre, ki lahko vnamejo prah ali hlape.
- c **Med uporabo električnega orodja se otroci in druge osebe ne smejo nahajati v bližini.** Ob spremembi smeri lahko izgubite nadzor nad napravo.

**2 Električna varnost**

- a **Priključni vtičak električnega orodja se mora upjemati z električno vtičnico.** Vtičaka ni dovoljeno spremeniti na noben način. V kombinaciji z varnostno ozemljenimi električnimi orodji ne uporabljajte adapterjev. Nespremenjeni vtičaki in ustrezne vtičnice zmanjšajo tveganje električnega udara.
- b **Preprečite telesni stik z ozemljenimi površinami, na primer s površinami cevi, grelcev, štedilnikov in hladilnikov.** Ozemljeno telo poveča tveganje za električni udar.
- c **Preprečite stik električnih orodij z dežjem ali vlago.** Voda, ki prodre v električno orodje, poveča tveganje za električni udar.
- d **Kabla ne uporabljajte za nošenje ali obešanje električnega orodja.** Pri odstranjevanju vtičaka iz vtičnice ne vlecite za kabel. Preprečite stik kabla z vročino, oljem, ostrimi robovi ali deli naprave, ki se premikajo. Poškodovani ali zamotani priključni kabli povečajo tveganje za električni udar.
- e **Pri uporabi električnega orodja na prostem uporabljajte samo kabelske podaljške, ki so primerni za delo zunaj.** Uporaba ustreznega kabelskega podaljška zmanjša tveganje za električni udar.
- f **Če se ne morete izogniti uporabi električnega orodja v vlažnem okolju, uporabite zaščitno stikalo na okvarni tok.** Uporaba zaščitnega stikala na okvarni tok zmanjša tveganje za električni udar.

**3 Varnost oseb**

- a **Pri uporabi električnega orodja bodite pozorni.** Električnega orodja ne uporabljajte, ko ste utrujeni ali pod vplivom drog, alkohola ali zdravil. Trenutek nepozornosti med uporabo električnega orodja lahko povzroči hude poškodbe.
- b **Vedno nosite osebno zaščitno opremo in zaščitna očala.** Osebna zaščitna oprema, npr. protiprašna maska, nedrsiljivi varnostni čevlji, zaščitna čelada ali zaščita sluha, glede na vrsto

in uporabo električnega orodja zmanjša tveganje za električni udar.

- c **Preprečite nenameren zagon.** Pred priključitvijo električnega in/ali akumulatorskega napajanja, dviganjem ali nošenjem zagotovite, da je električno orodje izklopljeno. Če imate med nošenjem električnega orodja prst na stikalu ali če vzklopljeno napravo priključite na električno napajanje, lahko to povzroči nesrečo.
  - d **Pred vklopom električnega orodja odstranite robove od nastavitev ali vijakne ključje.** Orodje ali ključ na vrtečem se delu naprave lahko povzroči poškodbe.
  - e **Izogibajte se neobičajni drži telesa.** Poskrbite, da boste trdno stali na mestu in vedno ohranjajte ravnotežje. Tako lahko bolje nadzorujete električno orodje v nepričakovani situaciji.
  - f **Nosite ustrezna oblačila.** Ne nosite ohlapnih oblačil ali nakita. Preprečite stik las, oblačil in rokavic z deli, ki se premikajo. Premikajoči se deli lahko zgrabijo ohlapna oblačila, rokavice, nakit ali dolge lase.
  - g **Zagotovite ustrezno priključitev in pravilno uporabo potencialno nameščenih naprav za sesanje prahu in prestrezanje.** Uporaba naprave za sesanje prahu lahko zmanjša nevarnosti, ki jih povzroča prah.
- 4 Uporaba električnega orodja**
- a **Naprave ne preobremenite.** Za delo uporabljajte samo namensko električno orodje. Delo z ustreznim električnim orodjem bo preprostejše in varnejše v navedenem območju zmogljivosti.
  - b **Ne uporabljajte električnega orodja, ki ima okvarjeno stikalo.** Električno orodje, ki ga ni mogoče izklopiti, je nevarno in ga je treba popraviti.
  - c **Pred nastavljanjem ali odlaganjem naprave in zamenjavo pribora izvlcite vtičak iz vtičnice in/ali odstranite akumulatorsko baterijo.** Ta varnostni ukrep prepreči nenamerni zagon električnega orodja.
  - d **Električna orodja, ki jih ne uporabljate, morajo biti zunaj dosega otrok.** Osebam, ki niso seznanjene z napravo ali niso prebrala teh navodil, ne dovolite uporabe naprave. Električna orodja so nevarna, če jih uporabljajo neizkušene osebe.
  - e **Električna orodja skrbno negujte.** Preverite, ali globlji deli brezhibno delujejo in se ne zatikajo. Preverite, ali so deli zlomljeni ali poškodovani. Zagotovite, da električno orodje brezhibno deluje. Poškodovane dele popravite pred uporabo naprave. Slabo vzdrževana električna orodja so vzrok številnih nesreč.
  - f **Rezalna orodja morajo biti ostra in čista.** Skrbno negovana rezalna orodja z ostrimi rezalnimi robovi se manj zatikajo in omogočajo lažje vodenje.
  - g **Električno orodje, pribor, vstavljava orodja itd. uporabljajte skladno s temi navodili.** Pri tem upoštevajte delovne pogoje in dejavnost, ki jo je treba izvesti. Uporaba električnih orodij za drugačne namene uporabe od predvidenih lahko povzroči nevarne situacije.
- 5 Uporaba in nega paketa akumulatorskih baterij**
- a **Paket akumulatorskih baterij polnite samo s polnilniki, ki jih je odobril proizvajalec.** Polnil-

niki, ki niso primerni za ustrezen paket akumulatorskih baterij, lahko povzročijo požar.

- b **Napravo uporabljajte samo z ustreznim paketom akumulatorskih baterij.** Uporaba drugega paketa akumulatorskih baterij lahko povzroči poškodbe ali požar.
  - c **Preprečite stik paketa akumulatorskih baterij, ki ga ne uporabljate, s kovinskimi predmeti kot so sponke, kovanci, ključji, žebliji, vijaki ali drugimi majhnimi kovinskimi predmeti, ki lahko povzročijo kratki stik.** Kratek stik lahko povzroči požar ali eksplozijo.
  - d **V določenih okoliščinah lahko iz paketa akumulatorskih baterij izteče tekočina. Preprečite stik s tekočino. Pri stiku s tekočino, jo temeljito sperite z vodo. Ob stiku tekočine z očmi takoj poiščite zdravniško pomoč.** Baterijska tekočina lahko povzroči izpuščaje in pekočo kožo.
- 6 **Servis**
- a **Električno orodje sme popraviti samo usposobljen strokovnjak. Pri popravilu sme uporabiti samo originalne nadomestne dele. S tem je naprava še naprej varna.**

### Varnostna navodila za škarje za živo mejo

- **Preprečite stik delov telesa z nožem. Pri delujočem nožu ne odstranjujte odrezanega materiala in ne prijemajte materiala, ki ga želite odrezati. Zatakneni material odstranjujte samo pri izklopljeni napravi. Trenutek nepozornosti med uporabo škarij za živo mejo lahko povzroči hude poškodbe.**
- **Škarje za živo mejo nosite za ročaj. Med nošenjem nož ne sme delovati. Med transportom ali skladiščenjem na škarje za živo mejo vedno namestite zaščitni pokrov. Skrbno ravnanje z napravo zmanjša nevarnost telesnih poškodb zaradi noža.**
- **Električno orodje držite samo na izoliranih površinah ročajev, saj lahko nož pride v stik s skrito električno napeljavo. Ob stiku noža z električno napeljavo lahko kovinski deli naprave pridejo pod napetost in povzročijo električni udar.**
- **Med delovanjem se izogibajte vodom in kablom v vašem delovnem območju. Med delovanjem lahko nož zagradi in prereže vode ter kable.**

### Dodatna varnostna navodila

**⚠ NEVARNOST** ● Hude telesne poškodbe, ki nastanejo pri izmetu predmetov iz območja rezila ali ko se žica ali kabel ujame v rezalno orodje. Pred uporabo temeljito pregledite delovno območje in odstranite predmete, kot so kamni, palice, kovina, žice, kosti ali igrače. ● Naprave nikoli ne uporabljajte, če so v radiju 15 m osebe, zlasti otroci ali živali, saj obstaja nevarnost izmeta predmetov iz območja rezila. ● Naprave ne smete spreminjati. ● Težke telesne poškodbe zaradi raztresene uporabe naprave. Naprave ne uporabljajte, če ste pod vplivom drog, alkohola, zdravil ali če ste utrujeni.

**⚠ OPOZORILO** ● Osebe ali otroci z zmanjšanimi telesnimi, čutilnimi ali duševnimi sposobnostmi oziroma osebe, ki niso seznanjene s temi navodili, ne smejo uporabljati naprave. ● Za prepoznavanje morebitnih nevarnosti potrebujete neoviran pogled na delovno območje. Napravo uporabljajte samo pri dobri osvetlitvi. ● Pred obratovanjem se prepričajte, da naprava, vsi krmilni elementi in varnostne naprave pravil-

no delujejo. Preverite, ali so zapirala pravilno zaprta ter ali so zaščitni pokrovi in ročaj pravilno pritrjeni. Naprave ne uporabljajte, če navedeni elementi niso v brezhibnem stanju. ● Pred uporabo naprave zamenjajte obrabljene ali poškodovane dele. ● Pri delu z napravo nosite dolge težke hlače, oblačila z dolgimi rokavi in neдрсеče čevlje. Nikoli ne delajte bosi. Ne nosite sandal ali kratkih hlač. Izogibajte se ohlapnim oblačilom ali oblačilom s čipkami in trakovi. ● Nevarnost povratnega sunka zaradi izgube ravnotežja. Izogibajte se neobičajni drži telesa, poskrbite, da boste trdno stali na mestu, in vedno ohranjajte ravnotežje. ● Napravo vedno držite z obema rokama. Sprednji ročaj držite z eno roko. Z drugo roko držite zadnji ročaj, pritisnite gumb za sprostitve in stikalo naprave. ● Pri uporabi naprave morate nositi priložen nosilni pas. Nosilni pas je opremljen z zapenjalnikom. Nosilni pas vam pomaga napravo po rezanju nadzorovano spustiti in držati težo naprave med rezanjem. ● Pred uporabo naprave se seznanite z nosilnim pasom in zapenjalnikom. Ne nosite oblačil čez nosilni pas in tudi drugače ne ovirajte dostopa do zapenjalnika. ● Nevarnost električnega udara. Z napravo ne delajte v območju 10 metrov do nadzemnih vodov. ● Naprave ne uporabljajte v bližini stebrov, ograj, zgradb ali drugih nepremičnih predmetov. ● Rezila naprave so ostra. Pri montiranju, menjavi, čiščenju ali nameščanju vijakov nosite močne zaščitne rokavice in ravnajte previdno. ● Pred uporabo naprave zamenjajte obrabljene ali poškodovane dele. ● Takoj ustavite napravo in preverite, ali obstaja škoda oz. ugotovite vzrok vibracij, če je naprava padla, prejela udarec ali neobičajno vibrirala. Škodo popravite pri pooblaščenem servisu ali zamenjajte napravo. ● Pred vsako uporabo preverite, ali sta priključek droga in rezalno orodje pravilno pritrjena. ● Pred rezanjem žive meje ali grma preverite, ali so zadaj ali znotraj ljudje ali živali. ● Izklopite motor, odstranite paket akumulatorskih baterij in se prepričajte, da so vsi gibljivi deli popolnoma ustavljeni:

● Preden nastavite delovni položaj rezalnega orodja.

● Pred čiščenjem naprave ali odstranitvijo blokade.

● Preden napravo pustite brez nadzora.

● Pred preverjanjem, čiščenjem ali delom na napravi.

**⚠ PREVIDNOST** ● Nosite popolno zaščito za oči in ušesa. ● Pri delu na območjih, kjer obstaja nevarnost padca predmetov, nosite zaščito za glavo.

● Obstaja nevarnost poškodb, če gibljivi deli naprave zagrabijo ohlapna oblačila, lase ali nakit. Preprečite stik oblačil in nakita z gibljivimi deli stroja. Dolge lase spnite nazaj. ● Pred uporabo naprave se prepričajte, da rezalno orodje ne more priti v stik z ničemer. ● Naprave ne uporabljajte na lestvah ali nestabilnih podlagah. ● Zaščita sluha lahko omeji vašo sposobnost slišati opozorilne zvoke, zato bodite pozorni na morebitne nevarnosti v bližini in v delovnem območju. ● Hrup naprave lahko omeji vašo sposobnost, da slišite opozorilne zvoke, zato bodite pozorni na morebitne nevarnosti v bližini in v delovnem območju.

**POZOR** ● Naprave ne premikajte s silo skozi gosto grmičevje. To lahko blokira in upočasni rezalna orodja. Če rezalna orodja zablokirajo, zmanjšajte delovno hitrost. ● Ne režite vej, ki so očitno prevelike, da bi ustrezale velikosti rezila. Za večja debela in veje uporabite ročno ali obrezovalno žago brez motorja.

## Varen transport in shranjevanje

**⚠ OPOZORILO** • Pred skladiščenjem ali transportom izklopite napravo, pustite, da se ohladi, in odstranite paket akumulatorskih baterij.

**⚠ PREVIDNOST** • Da preprečite nesreče in telesne poškodbe, pri transportu in skladiščenju naprave obvezno namestite ščitnik za nož in odstranite akumulatorsko baterijo. • Nevarnost poškodb in škode na napravi. Pri transportu napravo zavarujte pred premiki ali padci. • Zaradi varnosti paket akumulatorske baterije shranite ločeno od naprave.

**POZOR** • Pred skladiščenjem ali transportom odstranite vse tuje z naprave. • Napravo skladiščite na suhem in dobro prezračenem mestu, ki ni na dosegu otrok. Napravo hranite ločeno od jedkih snovi, kot so vrtno kemikalije. • Naprave ne skladiščite v odprtih prostorih.

## Varno vzdrževanje in nega

**⚠ OPOZORILO** • Izklopite motor, odstranite paket akumulatorskih baterij in se prepričajte, da so vsi gibljivi deli popolnoma ustavljeni:

- Pred čiščenjem ali vzdrževanjem naprave.
- Pred zamenjavo pribora.
- Nevarnost poškodb zaradi ostrih rezalnih orodij. Bodite posebno pozorni pri odstranjevanju ali nameščanju ščitnika za nož, čiščenju in mazanju naprave. • Prepričajte se, da je naprava v varnem stanju, tako da v rednih časovnih presledkih preverjate, ali so vijaki, matice in sorniki tesno priviti. • Po vsaki uporabi s trdo krtačo odstranite umazanijo z rezilnega orodja in nanesite ustrezno olje za zaščito pred rjavenjem, pred ponovno namestitvijo ščitnika za nož. Proizvajalec priporoča uporabo pršila za zaščito pred rjavenjem in za mazanje. Za ustrezno pršilo se obrnite na servisno službo. Pred vsako uporabo lahko rezalna orodja namastite na opisani način.

**⚠ PREVIDNOST** • Uporabljajte samo pribor in nadomestne dele, ki jih je odobril proizvajalec. Originalni pribor in originalni nadomestni deli zagotavljajo varno in nemoteno delovanje naprave.

**POZOR** • Po vsaki uporabi očistite izdelek z mehko, suho krpo.

**Napotek** • Servisna in vzdrževalna dela lahko izvajate samo ustrezno usposobljeno in posebej izšolano strokovno osebje. Priporočamo, da izdelek pošljete v popravilo pooblaščenemu servisnemu centru. • Izvajate lahko samo nastavitve in popravila, ki so opisana v teh navodilih za uporabo. Za dodatna popravila se obrnite na pooblaščen servisno službo.

## Preostala tveganja

### ⚠ OPOZORILO

- Tudi če se naprava uporablja, kot je predpisano, ostanejo nekatera preostala tveganja. Pri uporabi naprave se lahko pojavijo naslednje nevarnosti:
- Poškodbe zaradi stika z rezalnimi orodji. Rezalno orodje držite stran od telesa. Ko ne obrezujete, uporabljajte ščitnik za nož.
- Vibracije lahko povzročijo poškodbe. Za vsako delo uporabljajte pravo orodje, uporabljajte predvidene ročaje in omejite delovni čas in izpostavljenost.
- Hrup lahko povzroči okvaro sluha. Nosite zaščito za ušesa in omejite obremenitev.

## Zmanjšanje tveganja

### ⚠ PREVIDNOST

- Daljša uporaba naprave lahko povzroči motnje prekrvavitve rok zaradi vibracij. Splošno veljavnega trajanja uporabe ni mogoče določiti, saj nanj vpliva več dejavnikov:
  - Osebnost nagnjenosti k slabi prekrvavitvi (pogosto hladni prsti, mravljinca v prstih).
  - Nizka temperatura okolice. Nosite tople rokavice za zaščito rok.
  - Ovirana prekrvavitev zaradi močnega držanja.
  - Neprekinjena uporaba je bolj škodljiva kot uporaba s premori.
- Če se pri redni dolgotrajni uporabi vedno znova pojavljajo simptomi, kot so mravljinca v prstih in hladni prsti, poiščite zdravniško pomoč.

## Namenska uporaba

- Akumulatorske škarje za živo mejo s podaljškom so primerne samo za zasebno uporabo.
- Naprava je namenjena samo za uporabo na prostem.
- Iz varnostnih razlogov je treba napravo vedno čvrsto držati z obema rokama.
- Naprava je namenjena za rezanje živih mej, grmovnic in podobnih rastlin. Uporabnik stoji varno na tleh.
- Naprava se lahko podaljša do največ 2,93 m.
- Napravo lahko uporabljate samo v suhem in dobro osvetljenem okolju.

Kakršna koli drugačna uporaba, npr. rezanje trave, dreves in vej, je nedopustna.

## Varovanje okolja



Materiali embalaže se lahko reciklirajo. Embalažo odstranite na okolju varen način.



Električne in elektronske naprave vsebujejo dragocene materiale z možnostjo recikliranja, pogosto pa tudi sestavne dele, kot so baterije, akumulatorske baterije ali olja, ki lahko pri napačni uporabi ali napačnem odstranjevanju škodujejo zdravju ljudi in okolju. Navedeni sestavni deli so kljub temu potrebni za pravilno delovanje naprave. Naprave, označene s tem simbolom, ne smete odvreči med gospodinjanske odpadke.

### Napotki o sestavinah (REACH)

Aktualne informacije najdete na spletnem naslovu: [www.kaercher.com/REACH](http://www.kaercher.com/REACH)

## Pribor in nadomestni deli

Uporabljajte samo originalni pribor in originalne nadomestne dele, ki zagotavljajo varno in nemoteno delovanje naprave.

Informacije o priboru in nadomestnih delih najdete na spletnem naslovu [www.kaercher.com](http://www.kaercher.com).

## Obseg dobave

Obseg dobave je upodobljen na embalaži. Pri odstranjevanju embalaže preverite, ali je vsebina popolna. Če manjka pribor ali če so med transportom nastale poškodbe, obvestite prodajalca.

## Varnostne naprave

### ⚠ PREVIDNOST

**Manjkajoče ali poškodovane varnostne naprave**  
Varnostna navodila so namenjena vaši varnosti.



Varnostnih navodil nikoli ne spreminjajte in jih vedno upoštevajte.

### Deblokirna tipka

Deblokirna tipka stikala naprave na zadnjem ročaju zagotavlja uporabo z dvema rokama. Deblokirna tipka blokira stikalo naprave in tako prepreči nenadzorovan zagon škarij za živo mejo.

### Ščitnik za nož

Ščitnik za nož je pomemben sestavni del varnostne opreme škarij za živo mejo. Poškodovanega ščitnika za noža se ne sme več uporabljati in ga je treba takoj zamenjati.

## Simboli na napravi

	Splošni opozorilni znaki
	Pred zagonom preberite navodila za uporabo in vsa varnostna navodila.
	Pri delu z napravo nosite primerno zaščito za glavo, oči in sluh.
	Pri delu z napravo nosite nedrseče varnostne čevlje.
	Pri delu z napravo nosite nedrseče in trpežne rokavice.
	Naprave ne izpostavljajte dežju ali vlagi.
	Vlečenje: Pripomoček za hitro zaklepanje
	Nevarnost telesnih poškodb. Ne dotikajte se ostrega rezalnega orodja.
	Nevarnost elektrike. Pri delu z napravo bodite na razdalji najmanj 10 m od nadzemnih vodov.
	Nevarnost zaradi zalučanih predmetov. Gledalci, zlasti otroci in hišni ljubljenci, naj bodo vsaj 15 m oddaljeni od delovnega območja.
	Zagotovljena raven tlaka hrupa, navedena na etiki, je 95 dB.

## Opis naprave

V teh navodilih za uporabo je opisana vsa možna oprema. Odvisno od modela se obsegi dobave razlikujejo (glejte pakiranje).

## Sliko si ogledajte na strani s slikami

### Slika A

- ① Stikalo naprave
- ② Deblokirni gumb stikala naprave
- ③ Zgornji drog
- ④ Vrtljiva glava
- ⑤ Rezilo
- ⑥ Vrtljiva manšeta
- ⑦ Podaljšek
- ⑧ Obroč za nosilni pas
- ⑨ Spodnji drog
- ⑩ Tipka za sprostitvev paketa akumulatorskih baterij
- ⑪ Tipska ploščica
- ⑫ Nosilni pas
- ⑬ Ščitnik za nož
- ⑭ Vodilo za odrezani material
- ⑮ \*Hitri polnilnik Battery Power 18V
- ⑯ \*Paket akumulatorske baterije Battery Power 18V

\* opcijsko

### Paket akumulatorskih baterij

Napravo lahko uporabljate s paketom akumulatorskih baterij 18 V Kärcher Battery Power.

## Zagon

### ⚠ OPOZORILO

#### Nenadzorovan zagon

Smrtna nevarnost zaradi uredin

Med vsemi pripravljalnimi ukrepi vzemite akumulatorsko baterijo iz naprave.

### Montaža podaljška

Po potrebi lahko napravo podaljšate s priloženim podaljškom.

### Slika B

## POZOR

#### Umazanija na spojih

Če pri montaži med spoje podaljška in naprave pride umazanija, se naprava poškoduje.

Preverite, ali je na spojih umazanija in jo pred montažo odstranite.

Razstavljene spojne dele položite le na čiste površine.

1. Vrtljivo manšeto na spodnjem drogu odvijte tako, da jo zavrtite v levo.
2. Vstavite podaljšek in vrtljivo manšeto zavrtite v desno, da jo pritrdite.
3. Zgornji drog vstavite v podaljšek in vrtljivo manšeto zavrtite v desno, da jo pritrdite.

### Montaža vodila za odrezani material

1. Montirajte vodilo za odrezani material.

### Slika C

### Nameščanje nosilnega pasu

Nosilni pas vam pomaga napravo po rezanju nadzorovano spustiti in držati težo naprave med uporabo.

### Slika D

1. Kavlje nosilnega pasu obesite v obroča na ročaju in drogu. Nosilni pas si namestite čez ramo. Prepričajte se, da se lahko nosilni pas v primeru nevarnosti hitro sprosti.

### Vstavljanje akumulatorske baterije

## POZOR

### Umazani stiki

Poškodbe naprave in akumulatorske baterije

Pred vstavljanjem preverite, ali so nastavek za akumulatorsko baterijo in stiki umazani, ter jih po potrebi očistite.

### Slika E

1. Akumulatorsko baterijo potisnite na nastavek, da se slišno zaskoči.

## Upravljanje

Prvim uporabnikom priporočamo, da jih pred delom s škarjami za živo mejo podučijo izkušena oseba, ter da vadijo ravnanje in tehnike.

### Nastavitev vrtljive glave

Kot med ročajem / podaljškom in škarjami za živo mejo je mogoče prilagoditi delovnim pogojem.

### Slika F

## ⚠ PREVIDNOST

### Ostri rezalni nož

#### Ureznine

Pri delu na rezalnem nožu nosite zaščitne rokavice.

1. Montaža ščitnika za nož.
2. Poravnajte ročaj / podaljšek vzporedno s tlemi.
3. Z eno roko pritisnite gumb za zasuk.

### Slika H

## ⚠ OPOZORILO

### Ureznine ob stiku z ostrim rezilom

Nikoli ne premikajte rezila z roko.

4. Z drugo roko premaknite ročaj / podaljšek, dokler ne nastavite želenega kota.
5. Sprostite gumb za zasuk.

### Vklop naprave

1. Pritisnite gumb za sprostitve stikala naprave.
2. Pritisnite stikalo naprave. Naprava se vključi.
3. Sprostite stikalo naprave. Naprava se izključi.

### Upravljanje

## ⚠ PREVIDNOST

### Nevarnost ureznin zaradi ostrih nožev.

Pri vseh delih na napravi nosite zaščitna očala in zaščitne rokavice.

## ⚠ OPOZORILO

### Nevarnost telesnih poškodb zaradi nenadzorovanih premikov naprave

Napravo vedno držite čvrsto z obema rokama.

Vedno nosite nosilni pas.

1. Preverite, ali odrezani material vsebuje tujke, kot so papir, folije ali žice, in jih po potrebi odstranite.
2. Odstranite ščitnik za nož.

### Slika J

3. Vključite napravo, glejte poglavje *Vklop naprave*.

4. Obrežite živo mejo.

### Slika K

## Odstranjevanje paketa akumulatorskih baterij

## Napotek

Paket akumulatorskih baterij pri daljši prekinitev dela odstranite iz naprave in ga zavarujte pred neodobreno uporabo.

1. Pritisnite tipko za sprostitve paketa akumulatorskih baterij, da sprostite paket akumulatorskih baterij.

### Slika L

2. Paket akumulatorskih baterij odstranite iz naprave.

## Prenehanje uporabe

1. Paket akumulatorskih baterij odstranite iz naprave (glejte poglavje *Odstranjevanje paketa akumulatorskih baterij*).
2. Očistite napravo (glejte poglavje *Čiščenje naprave*).

## Transport

## ⚠ PREVIDNOST

### Neupoštevanje teže

Nevarnost telesnih poškodb in materialne škode

Pri transportu upoštevajte težo naprave.

## ⚠ PREVIDNOST

### Nenadzorovan zagon

#### Ureznine

Pred transportom odstranite akumulatorsko baterijo iz naprave.

Škarje za živo mejo transportirajte le z nameščenim ščitnikom za nož.

1. Odstranite paket akumulatorskih baterij, glejte poglavje *Odstranjevanje paketa akumulatorskih baterij*.
2. Montirajte ščitnik za nož.

### Slika G

3. Če je potrebno, demontirajte podaljšek.

### Slika M

- a Zgornjo vrtljivo manšeto obrnite v levo.
- b Odstranite podaljšek iz zgornjega droga.
- c Spodnjo vrtljivo manšeto obrnite v levo.
- d Odstranite podaljšek iz spodnjega droga.

## Skladiščenje

## POZOR

### Vlažna okolica

#### Korozija

Napravo skladiščite samo v zaprtih prostorih.

## ⚠ PREVIDNOST

### Neupoštevanje teže

Nevarnost telesnih poškodb in materialne škode

Pri skladiščenju upoštevajte težo naprave.

## ⚠ PREVIDNOST

### Nenadzorovan zagon

#### Ureznine

Pred transportom vzemite akumulatorsko baterijo iz naprave.

Škarje za živo mejo shranjujte samo z nameščenim ščitnikom rezila.

Preden shranite napravo, jo vedno očistite (glejte poglavje *Čiščenje naprave*).

1. Odstranite paket akumulatorskih baterij, glejte poglavje *Odstranjevanje paketa akumulatorskih baterij*.

2. Montirajte ščitnik za nož.

**Slika G**

3. Če je potrebno, demontirajte podaljšek.

**Slika M**

- a Zgornjo vrtljivo manšeto obrnite v levo.  
b Odstranite podaljšek iz zgornjega droga.  
c Spodnjo vrtljivo manšeto obrnite v levo.  
d Odstranite podaljšek iz spodnjega droga.
4. Napravo hranite na suhem in dobro prezračenem mestu. Preprečite stik s korozivnimi snovmi, kot so vrtno kemikalije in sol za odmrzovanje.

**Nega in vzdrževanje**

**⚠ PREVIDNOST**

**Nenadzorovan zagon**

*Ureznine*

Pred vsemi deli na napravi vzemite akumulatorsko baterijo iz naprave.

**⚠ PREVIDNOST**

**Nevarnost ureznin zaradi ostrih nožev.**

Pri vseh delih na napravi nosite zaščitna očala in zaščitne rokavice.

**Čiščenje naprave**

**POZOR**

**Napačno čiščenje**

*Poškodbe naprave*

Napravo očistite z vlažno krpo.

Ne uporabljajte čistilnih sredstev, ki vsebujejo topila.

Naprave ne potopite v vodo.

Naprave ne čistite z vodnim curkom iz gibke cevi ali vodnim curkom pod visokim tlakom.

**Slika N**

1. Počakajte, da se naprava ohladi.

2. S krtačo očistite ostanke rastlin in umazanijo z noža in ohišja motorja.  
3. S krtačo očistite prezračevalne reže naprave.

**Preverite vijačne spoje noža**

**⚠ PREVIDNOST**

**Zrhljan vijačni spoj**

*Ureznine zaradi nenadzorovanih premikov noža*

Redno preverjajte, ali so vijačni spoji noža trdno priviti.

**Slika O**

1. Preverite, ali so vsi vijaki/matrice trdno priviti.  
2. Privijte zrhljane vijake/matrice.

**Mazanje rezil noža**

Za ohranjanje kakovosti nožev je treba po vsaki uporabi namazati rezila nožev.

**Napotek**

Če uporabljate redko tekoče strojno olje ali razpršilno olje, bo posledica zelo dober rezultat.

**Slika P**

1. Napravo postavite na ravno površino.  
2. Olje nanesite na zgornjo stran rezil noža.

**Brušenje rezil noža**

**Napotek**

Pri brušenju odstranite čim manj materiala in ohranite prvotni kot zoba rezila.

**⚠ PREVIDNOST**

**Ostri noži**

*Ureznine*

Pri brušenju rezil noža nosite ustrezne zaščitne rokavice.

1. Vpnite nož v vijačni priključek.  
2. Prosto stran zob rezila nabrusite s pilo.  
3. Z roko previdno potisnite nož naprej, da postanejo dostopni neizostreni zobje rezila.  
4. Prosto stran vseh zob rezila brusite s pilo.

**Pomoč pri motnjah**

Motnje imajo pogosto enostaven vzrok, ki ga lahko odpravite sami s pomočjo naslednjega seznama. V primeru dvoma ali pri motnjah, ki niso navedene tukaj, stopite v stik s pooblaščenim servisno službo.

Kapaciteta paketa akumulatorskih baterij se zaradi staranja zmanjšuje tudi pri ustreznih negi, zato najdaljši možni čas delovanja po določenem času ni več na voljo niti pri povsem napolnjenem paketu akumulatorskih baterij. Ta pojav ni pomanjkljivost.

Napaka	Vzrok	Odpravljanje
Naprava se ne zažene	Paket akumulatorskih baterij ni pravilno vstavljen.	● Paket akumulatorskih baterij potiskajte v nosilec dokler ne zaskoči.
	Paket akumulatorskih baterij je prazen.	● Napolnite paket akumulatorskih baterij.
	Paket akumulatorskih baterij je okvarjen.	● Zamenjajte paket akumulatorskih baterij.
Naprava se med delovanjem ustavi	Rezan material blokira nož.	● Odstranite rezan material iz noža.
	Akumulatorska baterija se pregreje	● Prenehajte z delom in počakajte, da se temperatura akumulatorske baterije vrne v normalno stanje.
	Motor se pregreje	● Prenehajte z delom in počakajte, da se motor ohladi.
Težave z namestitvijo podaljška	Umazani spoji	● S koncev podaljška in držal naprave očistite obloge umazanije. ● Napravo in podaljšek odložite samo na čiste površine.

**Garancija**

V vsaki državi veljajo garancijski pogoji, ki jih je izdala naša pristojna prodajna družba. V garancijskem roku bodo morebitne motnje v delovanju naprave odpravljene brezplačno, če je njihov vzrok napaka v materialu ali

napaka pri proizvodnji. Pri uveljavljenju garancije zagotovite dokazilo o nakupu in stopite v stik s prodajalcem ali z najbližjo servisno službo.

Naslov najdete na hrbtni strani.

## Tehnični podatki

PHG 18-  
45 Ba-  
tery

### Podatki o zmogljivosti naprave

Nazivna napetost	V	18
Številno vrtiljajev v prostem teku	/min	1350
Dolžina reza	cm	45
Razmak med zobmi	mm	18
Delovno območje (največ)	m	2,9

### Nivo vibracij po EN ISO 10517:2019

Vrednost tresljajev dlani-roke sprednjega ročaja	$m/s^2$	1,5
Vrednost tresljajev dlani-roke zadnjega ročaja	$m/s^2$	1,4
Negotovost	$m/s^2$	1,5

### Raven zvočne moči po EN ISO 10517:2019

Raven tlaka hrupa $L_{pA}$	dB(A)	84,2
Negotovost $K_{pA}$	dB(A)	3,0
Raven zvokovne moči $L_{WA}$	dB(A)	93,5
Negotovost $K_{WA}$	dB(A)	1,4

### Mere in mase

Dolžina x širina x višina	mm	2967 x 122 x 250
---------------------------	----	------------------------

Teža (brez paketa akumulatorskih baterij)	kg	4,3
---	----	-----

Pridrżujemo si pravico do tehničnih sprememb.

### Vrednost tresljajev

## ⚠ OPOZORILO

Navedena vrednost tresljajev je bila izmerjena z uporabo standardne preskusne metode in se lahko uporabi za primerjavo naprav.

Navedena vrednost tresljajev se lahko uporabi pri predhodni oceni obremenitve.

Glede na način uporabe lahko emisije vibracij med trenutno uporabo naprave odstopajo od navedene skupne vrednosti.

## Izjava EU o skladnosti

S tem izjavljamo, da v nadaljevanju navedeni stroj zaradi svoje zasnovne in konstrukcije ter v izvedbi, kakršno dajemo na trţišče, ustreza osnovnim zahtevam glede varnosti in varovanja zdravja v skladu z EU-direktivami. V primeru sprememb na stroju brez našega soglasja ta izjava izgubi veljavnost.

Izdelek: Akumulatorske škarje za živo mejo s podaljškóm

Tip: 1.444-210.0

### Zadevne EU-direktive

2006/42/ES (+2009/127/ES)

2014/30/EU

2000/14/ES (+2005/88/ES)

2011/65/EU

### Uporabljeni harmonizirani standardi

EN 60745-1:2009+A11:2010

EN ISO 10517:2019

EN 55014-1: 2017

EN 55014-2: 2015

EN 50581: 2012

### Veljaven postopek ocene skladnosti

2000/14/ES in spremenjen z 2005/88/ES: Priloga V

### Raven zvočne moči dB(A)

Izmerjeno: 93,5

Zajamčeno: 95

Podpisniki ravnajo po navodilih in s pooblastilom uprave.



H. Jenner

Chairman of the Board of Management



S. Reiser

Director Regulatory Affairs & Certification

Pooblašćena oseba za dokumentacijo: S. Reiser

Alfred Kärcher SE & Co. KG

Alfred-Kärcher-Str. 28 - 40

71364 Winnenden (Nemćija)

Tel.: +49 7195 14-0

Faks: +49 7195 14-2212

Winnenden, 1. 10. 2018

## Spis trešći

Wskazówki ogólne .....	134
Wskazówki dotyczące bezpieczeñstwa .....	135
Zastosowanie zgodne z przeznaczeniem .....	138
Ochrona środowiska .....	138
Akcesoria i części zamienne .....	138
Zakres dostawy .....	138
Urządzenia zabezpieczające .....	138
Symbol na urządzeniu.....	138
Opis urządzenia .....	139
Uruchomienie .....	139
Obsługa .....	139
Transport .....	140
Składowanie .....	140
Czyszczenie i konserwacja .....	140
Usuwanie usterek .....	141
Gwarancja .....	141
Dane techniczne .....	141
Deklaracja zgodności UE .....	142

## Wskazówki ogólne



Przed pierwszym uruchomieniem urządzenia należy przeczytać niniejsze wskazówki bezpieczeñstwa, oryginalną instrukcję obsługi oraz załączone do zestawu akumulatorów wskazówki bezpieczeñstwa oraz oryginalną instrukcję obsługi zestawu akumulatorów / standardowej ładowarki. Postępować zgodnie z podanymi instrukcjami. Instrukcję obsługi przechować do późniejszego wykorzystania lub dla kolejnego właściciela.

Należy przestrzegać wskazówek zawartych w tej instrukcji obsługi oraz obowiązujących ogólnych przepisów prawnych dotyczących bezpieczeñstwa i zapobiegania wypadkom.

# Wskazówki dotyczące bezpieczeństwa

## Stopnie zagrożenia

### ⚠ NIEBEZPIECZEŃSTWO

- Wskazówka dot. *bezośredniego zagrożenia, prowadzącego do ciężkich obrażeń ciała lub do śmierci.*

### ⚠ OSTRZEŻENIE

- Wskazówka dot. *możliwie niebezpiecznej sytuacji, mogącej prowadzić do ciężkich obrażeń ciała lub śmierci.*

### ⚠ OSTROŻNIE

- Wskazówka dot. *możliwie niebezpiecznej sytuacji, która może prowadzić do lekkich zranień.*

### UWAGA

- Wskazówka dot. *możliwie niebezpiecznej sytuacji, która może prowadzić do szkód materialnych.*

## OGÓLNE ZASADY BEZPIECZEŃSTWA DOTYCZĄCE ELEKTRONARZĘDZI

### ⚠ OSTRZEŻENIE

- **Należy zapoznać się ze wszystkimi zasadami bezpieczeństwa i instrukcjami.** Nieprzestrzeganie zasad bezpieczeństwa i instrukcji może spowodować porażenie prądem elektrycznym lub inne ciężkie obrażenia. **Wszystkie instrukcje i zasady bezpieczeństwa przechowywać w taki sposób, aby było z nich korzystać w przyszłości.**

Używamy w zasadach bezpieczeństwa termin „elektronarzędzie” odnosi się do narzędzi elektrycznych zasilanych sieciowo (z kablem sieciowym) i narzędzi elektrycznych zasilanych akumulatorowo (bez kabla sieciowego).

#### 1 Bezpieczeństwo w obszarze roboczym

- Obszar roboczy powinien być czysty i dobrze oświetlony.** Nieporządek lub nieodpowiednie oświetlenie obszarów roboczych może być przyczyną wypadków.
- Nie wykonywać prac przy użyciu elektronarzędzi w otoczeniu zagrożonym wybuchem, w którym występują ciecze, gazy i pyły zdolne do zapalenia się.** Elektronarzędzia wytwarzają iskry, które mogą spowodować zapalenie się pyłów lub oparów.
- W trakcie użytkowania urządzenia nie pozwolić dzieciom i osobom postronnym zbliżać się do obszaru roboczego.** Odwrócenie uwagi może doprowadzić do utraty kontroli nad urządzeniem.

#### 2 Bezpieczeństwo elektryczne

- Wtyczka przyłączeniowa elektronarzędzia musi pasować do gniazda.** Wtyczki nie wolno w żaden sposób zmieniać. Nie stosować wtyczek przejściowych razem z elektronarzędziami z uziemieniem ochronnym. Niezmienione wtyczki i odpowiednie gniazda zmniejszają ryzyko porażenia prądem elektrycznym.
- Unikać kontaktu ciała z uziemionymi powierzchniami, takimi jak rury, instalacje grzewcze, kuchenki i lodówki.** Gdy ciało jest uziemione, istnieje podwyższone ryzyko porażenia prądem elektrycznym.

- Chronić elektronarzędzia przed deszczem i wilgocią.** Wniknięcie wody do elektronarzędzia zwiększa ryzyko porażenia prądem elektrycznym.
- Nie należy używać kabla niezgodnie z przeznaczeniem, czyli wykorzystywać go do noszenia i zawieszania elektronarzędzia lub wyjmowania wtyczki z gniazda.** Trzymać kabel z dala od źródeł ciepła, oleju, ostrych krawędzi i ruchomych części urządzenia. Uszkodzone i pozwijane kable przyłączeniowe zwiększają ryzyko porażenia prądem elektrycznym.

- Jeśli narzędzie jest użytkowane w wolnym powietrzu, można stosować tylko przedłużacze przeznaczone do użytku na zewnątrz.** Stosowanie przedłużacza przeznaczonego do użytku na zewnątrz zmniejsza ryzyko porażenia prądem elektrycznym.

- Jeśli użytkowanie elektronarzędzia w wilgotnym otoczeniu jest nieuniknione, należy zastosować wyłącznik różnicowoprądowy.** Stosowanie wyłącznika różnicowoprądowego zmniejsza ryzyko porażenia prądem elektrycznym.

#### 3 Bezpieczeństwo osób

- Należy zachować ostrożność i zwracać uwagę na to, co się robi, a także zachować rozsądek i rozwagę podczas pracy z użyciem elektronarzędzia.** Nie wolno używać elektronarzędzia, będąc zmęczonym oraz pod wpływem środków odurzających, alkoholu lub leków. Jeden moment nieuwagi w trakcie pracy z użyciem elektronarzędzia może doprowadzić do poważnych obrażeń.

- Należy stosować osobiste wyposażenie ochronne i zawsze zakładać okulary ochronne.** Stosowanie osobistego wyposażenia ochronnego, takiego jak maska przeciwpyłowa, antypoślizgowe obuwie ochronne, kask ochronny lub naszniki ochronne, w zależności od rodzaju i przeznaczenia elektronarzędzia, zmniejsza ryzyko odniesienia obrażeń.

- Należy zapobiec przypadkowemu włączeniu.** Przed podłączeniem elektronarzędzia do zasilania elektrycznego lub akumulatora, jego podniesieniem lub przeniesieniem należy upewnić się, że jest ono wyłączone. Trzymanie palców na przełączniku podczas przenoszenia elektronarzędzia lub podłączenia włączonego urządzenia do zasilania elektrycznego może doprowadzić do poważnych wypadków.

- Przed włączeniem elektronarzędzia należy usunąć narzędzia regulacyjne i klucze.** Narzędzie lub klucz, pozostawione w obracającej się części urządzenia, mogą doprowadzić do poważnych obrażeń.

- Unikać nieprawidłowej postawy ciała.** Należy stać stabilnie, aby móc w każdej chwili zachować równowagę. Dzięki temu w nieoczekiwanej sytuacji lepiej będzie można kontrolować elektronarzędzie.

- Należy nosić odpowiednią odzież.** Nie należy nosić luźnej odzieży ani biżuterii. Nie zbliżać włosów, odzieży ani rękawic do obracających się części. Luźna odzież, rękawice, biżuteria lub długie włosy mogą zostać pochwycone przez obracające się części.

- g W przypadku montażu urządzeń do odsysania i odprowadzania pyłu należy upewnić się, że są one prawidłowo podłączone i używane. Stosowanie urządzenia do odsysania pyłu może ograniczyć zagrożenia związane z występowaniem pyłu.
- 4 Stosowanie i obsługa elektronarzędzia
- a Nie przeciążać urządzenia. Stosować elektronarzędzie przeznaczone do danej pracy. Odpowiednio dobranym elektronarzędziem lepiej i pewniej pracuje się w zalecanym zakresie mocy.
- b Nie używać elektronarzędzia, które ma uszkodzony przełącznik. Elektronarzędzie, którego nie można włączyć lub wyłączyć, jest niebezpieczne i musi zostać naprawione.
- c Wyjąć wtyczkę z gniazda lub wyjąć akumulator przed zmianą ustawień urządzenia, wymianą akcesoriów lub odłożeniem urządzenia. Te środki ostrożności zapobiegają niezamierzonemu włączeniu elektronarzędzia.
- d Nieużywane elektronarzędzia należy przechowywać poza zasięgiem dzieci. Nie pozwalać na korzystanie z elektronarzędzia osobom, które nie są zaznajomione z jego obsługą i nie przeczytały niniejszych instrukcji. Elektronarzędzia są bardzo niebezpieczne, gdy są używane przez osoby niedoświadczone.
- e Elektronarzędzia należy starannie czyścić. Należy sprawdzać, czy ruchome części działają prawidłowo i nie zakleszczają się oraz czy nie są pęknięte ani uszkodzone, co mogłoby negatywnie wpłynąć na działanie całego elektronarzędzia. Przed użyciem narzędzia należy zlecić naprawę uszkodzonych części. Przyczyną wielu wypadków jest nieprawidłowa konserwacja elektronarzędzi.
- f Należy zadbać o to, aby narzędzia tnące były ostre i czyste. Gdy narzędzia tnące z ostrymi krawędziami są starannie wyczyszczone, rzadziej się zakleszczają i łatwiej je prowadzić.
- g Elektronarzędzia, akcesoria, narzędzia mocujące itd. należy użytkować zgodnie z niniejszą instrukcją. Należy przy tym uwzględnić warunki robocze i wykonywaną czynność. Stosowanie elektronarzędzi do prac innych niż przewidziane może doprowadzić do niebezpiecznych sytuacji.
- 5 Użytkowanie i pielęgnacja zestawu akumulatorowego
- a Zestaw akumulatorowy można ładować tylko za pomocą ładowarek dopuszczonych przez producenta. Ładowarki, które nie są odpowiednie dla danego zestawu akumulatorowego, mogą spowodować pożar.
- b Użytkować urządzenie wyłącznie z odpowiednim zestawem akumulatorowym. Używanie innego zestawu akumulatorowego może spowodować obrażenia albo pożar.
- c Nieużywany zestaw akumulatorowy należy przechowywać z dala od przedmiotów metalowych, takich jak spinacze biurowe, monety, klucze, gwoździe czy śruby oraz innych małych, metalowych przedmiotów, które mogłyby doprowadzić do zwarcia. Zwarcie może doprowadzić do pożaru lub wybuchu.
- d W pewnych okolicznościach może dojść do wycieku elektrolitu z zestawu akumulatorowego. Należy unikać kontaktu z nim. W razie

kontakty z elektrolitem należy dokładnie spłukać go wodą. Jeśli elektrolit dostanie się do oczu, należy niezwłocznie zasięgnąć porady lekarza. Elektrolit może powodować wysypkę i pieczenie skóry.

## 6 Serwis

- a Naprawę elektronarzędzia należy zlecać wyłącznie wykwalifikowanemu personelowi technicznemu i przeprowadzać ją tylko z użyciem oryginalnych części zamiennych. Zegwarantuje to bezpieczną pracę narzędzia.

## Zasady bezpieczeństwa dotyczące nożyc do żywoplitu

- Wszystkie części ciała należy trzymać z dala od noża. Nie usuwać ciętego materiału przy pracującym nożu i nie chwytac za cięty materiał. Zablokowany materiał usuwać tylko przy wyłączonym urządzeniu. Jeden moment nieuwagi podczas obsługi nożyc do żywoplitu może doprowadzić do poważnych obrażeń.
- Nożyce do żywoplitu należy nosić za uchwyty po uprzednim wyłączeniu noża. Nożyce do żywoplitu należy transportować lub przechowywać zawsze z założoną osłoną ochronną. Staranne obchodzenie się z urządzeniem ogranicza niebezpieczeństwo zranienia przez nóż.
- Elektronarzędzie należy trzymać tylko za izolowane uchwyty, aby nie dopuścić do kontaktu noża z ukrytymi przewodami elektrycznymi. Kontakt noża z przewodem znajdującym się pod napięciem może spowodować, że metalowe części urządzenia również znajdą się pod napięciem, co doprowadzi do porażenia prądem elektrycznym.
- Podczas pracy nie zbliżać się do przewodów i kabli w obszarze roboczym. W trakcie pracy może dojść do pochwylenia i przecięcia przewodów i kabli przez nóż.

## Dodatkowe zasady bezpieczeństwa

**⚠ NIEBEZPIECZEŃSTWO** • Poważne obrażenia ciała, jeśli przedmioty wpadną pod ostrze tnące lub jeśli drut lub sznurek zostanie wciągnięty do narzędzia tnącego. Przed użyciem należy dokładnie sprawdzić miejsce pracy pod kątem obecności i usunąć wszelkie przedmioty, takie jak kamienie, kije, metal, drut, kości lub zabawki. • Nigdy nie należy używać urządzenia, jeśli osoby, zwłaszcza dzieci i zwierzęta, znajdują się w promieniu 15 m ponieważ istnieje niebezpieczeństwo wyrzucenia przedmiotów przez ostrze tnące. • Nie wolno dokonywać żadnych modyfikacji urządzenia. • Poważne obrażenia ciała w wyniku braku koncentracji przy pracy. Nie wolno używać urządzenia pod wpływem środków odurzających, alkoholu lub leków lub będąc zmęczonym.

**⚠ OSTRZEŻENIE** • Niniejsze urządzenie nie jest przewidziane do użytkowania przez dzieci lub osoby o ograniczonych możliwościach fizycznych, sensorycznych lub mentalnych albo takie, które nie zapoznały się z niniejszymi instrukcjami. • Niezbędna jest możliwość niezakończonej obserwacji całego obszaru roboczego, aby móc zidentyfikować potencjalne zagrożenia. Używać urządzenia tylko przy odpowiednim oświetleniu. • Przed rozpoczęciem pracy upewnić się, że wszystkie elementy obsługowe i urządzenia zabezpieczające urządzenie działają prawidłowo. Sprawdzić, czy zamknięcia nie są poluzowane, upewnić się, że

wszystkie osłony ochronne i uchwyty są prawidłowo i pewnie zamocowane. Nie używać urządzenia, jeśli jego stan techniczny budzi zastrzeżenia. ● Przed uruchomieniem urządzenia należy wymienić zużyte lub uszkodzone części. ● Podczas pracy z urządzeniem należy nosić długie, ciężkie spodnie, ubrania z długimi rękawami i buty antypoślizgowe. Nie pracować bosą. Nie należy nosić sandałów ani krótkich spodni. Unikać luźnej odzieży lub odzieży ze sznurkami i paskami. ● Ryzyko odrzutu z powodu utraty równowagi. Należy unikać nieprawidłowej postawy ciała, stać stabilnie i stale utrzymywać równowagę. ● Trzymać urządzenie obiema rękoma. Przytrzymać przedni uchwyt jedną ręką. Drugą ręką przytrzymać tylny uchwyt, uruchomić przycisk odblokowujący i włączyć urządzenie. ● Podczas korzystania z urządzenia należy korzystać z dołączanego pasa do noszenia. Pas do noszenia jest wyposażony w szybkozłączce. Pas do noszenia pomaga kontrolować urządzenie podczas opuszczania po cięciu i utrzymaniu jego ciężar podczas cięcia. ● Przed użyciem urządzenia zapoznać się z zasadami korzystania z pasa do noszenia i szybkozłączca. Nie należy zakładać ubrania na uprząż ani w żaden inny sposób utrudniać dostępu do szybkozłączca. ● Niebezpieczeństwo porażenia prądem. Nie pracować urządzeniem w odległości mniejszej niż 10 metrów od linii napowietrznych. ● Nie używać urządzenia w pobliżu słupów, ogrodzeń, budynków ani innych nieruchomości przedmiotów. ● Noże urządzenia są ostre. Podczas montażu, wymiany, czyszczenia lub kontroli osadzenia śrub należy nosić solidne rękawice ochronne i pracować ostrożnie. ● Przed uruchomieniem urządzenia należy wymienić zużyte lub uszkodzone części. ● Natychmiast zatrzymać urządzenie i sprawdzić, czy nie jest uszkodzone lub określić przyczynę wibracji, jeśli urządzenie spadło, zostało uderzone lub wibruje w sposób odbiegający od normy. Zleć naprawę uszkodzeń w autoryzowanemu serwisie lub wymienić urządzenie. ● Przed każdym użyciem sprawdzić, czy złącze trzonka i narzędzia tnące są dobrze zamocowane. ● Przed rozpoczęciem cięcia żywoplitu lub zarosli sprawdzić, czy w pobliżu lub wewnątrz nie ma żadnych osób ani zwierząt. ● Wyłączyć silnik, zdemontować zestaw akumulatorów i upewnić się, że wszystkie ruchome części są całkowicie zatrzymane:

- Przed ustawieniem pozycji roboczej mechanizmu tnącego.
  - Przed wyczyszczeniem urządzenia lub zdjęciem blokady.
  - Przed pozostawieniem urządzenia bez nadzoru.
  - Przed kontrolą, konserwacją lub pracą przy urządzeniu.
- ⚠ OSTROŻNIE** ● Należy stosować pełną ochronę oczu i słuchu. ● Podczas pracy w obszarach, w których występuje niebezpieczeństwo upadku przedmiotów, należy stosować kask ochronny. ● Niebezpieczeństwo obrażeń w przypadku pochwylenia luźnej odzieży, włosów lub biżuterii przez ruchome części urządzenia. Nie zbliżać odzieży i biżuterii do ruchomych części urządzenia. Długie włosy należy związać z tyłu. ● Przed uruchomieniem urządzenia upewnić się, że narzędzia tnące nie mogą się z niczym zetknąć. ● Nie używać urządzenia na drabinach ani innym niestabilnym podłożu. ● Stosowanie ochrony słuchu może ograniczać zdolność słyszenia sygnałów ostrzegawczych, dlatego należy zwracać uwagę na potencjalne zagrożenia w pobliżu i w obszarze roboczym. ● Hałas

generowany przez urządzenie może ograniczyć zdolność słyszenia, dlatego należy zwracać uwagę na możliwe zagrożenia w otoczeniu i w strefie roboczej.

**UWAGA** ● Nie prowadzić urządzenia siłą przez gęste zarośla. Może to spowodować zablokowanie narzędzi tnących i spowolnienie ich pracy. Jeśli narzędzia tnące blokują się, zmniejszyć prędkość roboczą. ● Nie przecinać gałęzi, które są zbyt duże, aby zmieścić się między ostrzami. Do cięcia większych gałęzi używać piły ręcznej bez silnika.

### Bezpieczny transport i składowanie

**⚠ OSTRZEŻENIE** ● Przed składowaniem lub transportem wyłączyć urządzenie, zaczekać, aż się wychłodzi i wyjąć zestaw akumulatorowy.

**⚠ OSTROŻNIE** ● W celu uniknięcia wypadków lub zranień transportować i składować urządzenie tylko z zamontowaną osłoną noża i wyjętym akumulatorem. ● Niebezpieczeństwo odniesienia obrażeń i uszkodzenia urządzenia. Zabezpieczyć urządzenie na czas transportu przed przemieszczeniem i upadkiem. ● Ze względów bezpieczeństwa przechowywać akumulator oddzielnie od urządzenia.

**UWAGA** ● Przed transportem lub składowaniem usunąć wszelkie ciała obce z urządzenia. ● Przechowywać urządzenie w suchym i dobrze wentylowanym miejscu, do którego dzieci nie mają dostępu. Przechowywać urządzenie z dala od substancji powodujących korozję, takich jak chemikalia ogrodowe. ● Nie przechowywać urządzenia na zewnątrz.

### Bezpieczna konserwacja i pielęgnacja

**⚠ OSTRZEŻENIE** ● Wyłączyć silnik, wyjąć zestaw akumulatorowy i upewnić się, że wszystkie ruchome części są całkowicie zatrzymane:

- Przed czyszczeniem lub konserwacją urządzenia.
- Przed wymianą akcesoriów.
- Niebezpieczeństwo zranienia ostrymi narzędziami tnącymi. Zachować szczególną ostrożność podczas zdejmowania i zakładania osłony noża oraz czyszczenia i smarowania urządzenia. ● Upewnić się, że urządzenie jest w bezpiecznym stanie, sprawdzając w regularnych odstępach czasu, czy sworznie, nakrętki i śruby są mocno dokręcone. ● Po każdym użyciu usunąć zanieczyszczenia z narzędzi tnących za pomocą twardej szczołki i przed założeniem osłony noża nasmarować go odpowiednim olejem w celu ochrony przed korozją. Do ochrony przed korozją i smarowania producent zaleca stosowanie sprayu. Zapytać w serwisie o odpowiedni spray. Narzędzia tnące można smarować w opisany sposób przed każdym użyciem.

**⚠ OSTROŻNIE** ● Stosować wyłącznie akcesoria i części zamienne dopuszczone przez producenta. Oryginalne akcesoria i części zamienne gwarantują niezawodną i bezawaryjną pracę urządzenia.

**UWAGA** ● Po każdym użyciu czyścić produkt miękką, suchą ściereczką.

**Wskazówka** ● Czynniki serwisowe i konserwacyjne mogą być wykonywane wyłącznie przez odpowiednio wykwalifikowany i specjalnie przeszkolony personel specjalistyczny. Zalecamy odesłanie produktu w celu naprawy do autoryzowanego centrum serwisowego. ● Użytkownik może dokonywać wyłącznej regulacji i napraw opisanych w niniejszej instrukcji

obsługi. W celu wykonania napraw wykraczających poza ten zakres należy skontaktować się z autoryzowanym serwisem.

## Ryzyko resztkowe

### ⚠ OSTRZEŻENIE

- Nawet jeśli urządzenie jest używane zgodnie z zaleceniami, pewne ryzyko resztkowe pozostaje. Podczas użytkowania sprzętu mogą wystąpić następujące zagrożenia:
- Obrażenia spowodowane kontaktem z narzędziami tnącymi. Trzymać narzędzia tnące z dala od ciała. Po zakończeniu cięcia zakładać osłony na noże.
- Wibracje mogą powodować obrażenia ciała. Do każdego zadania należy używać odpowiednich narzędzi, dołączonych uchwytów oraz ograniczać czas pracy i ekspozycję.
- Hałas może spowodować uszkodzenie słuchu. Nosić ochronę słuchu i ograniczyć narażenie.

## Zmniejszenie ryzyka

### ⚠ OSTROŻNIE

- Dłuższe używanie urządzenia może prowadzić do zaburzeń ukrwienia w dłoniach na skutek wibracji. Nie jest możliwe ogólne ustalenie czasu użytkowania, ponieważ zależy on od szeregu czynników:
- Indywidualna skłonność do złego ukrwienia (często zimne palce, mrowienie w palcach)
- Niska temperatura otoczenia. Dla ochrony dłoni należy nosić ciepłe rękawice.
- Mocne ściskanie pogarsza ukrwienie.
- Ciągła praca działa gorzej niż praca z przerwami. Jeżeli przy regularnym, długotrwałym używaniu urządzenia wielokrotnie powtarzają się określone objawy, np. mrowienie w palcach, zimne palce, należy zasięgnąć porady lekarza.

## Zastosowanie zgodne z przeznaczeniem

- Nożyce akumulatorowe do żywopłotów są przeznaczone wyłącznie do użytku prywatnego.
- Urządzenie jest przeznaczone wyłącznie do użytku zewnętrznego.
- Ze względów bezpieczeństwa urządzenie zawsze należy trzymać mocno obiema rękoma.
- Urządzenie przeznaczone jest do cięcia żywopłotów, krzewów i podobnych roślin. Użytkownik stoi przy tym bezpiecznie na ziemi.
- Urządzenie można przedłużyć maksymalnie do 2,93 m.
- Z urządzenia można korzystać wyłącznie w suchym, dobrze oświetlonym otoczeniu.

Każde inne zastosowanie, np. cięcie trawy, drzew lub gałęzi, jest niedozwolone.

## Ochrona środowiska



Materiały, z których wykonano opakowania, nadają się do recyklingu. Opakowania poddać utylizacji przyjaznej dla środowiska naturalnego.



Elektryczne i elektroniczne urządzenia zawierają cenne surowce wtórne, a często również takie części składowe jak baterie, akumulatory lub olej, które w razie niewłaściwej obsługi lub nieprawidłowej utylizacji mogą stanowić potencjalne zagrożenie dla zdrowia ludzkiego i środowiska naturalnego. Jednak te części składowe są niezbędne do prawidłowej pracy

urządzenia. Urządzeń oznaczonych tym symbolem nie można wyrzucać do odpadów z gospodarstw domowych.

## Wskazówki dotyczące składników (REACH)

Aktualne informacje dotyczące składników można znaleźć na stronie: [www.kaercher.com/REACH](http://www.kaercher.com/REACH)

## Akcesoria i części zamienne

Należy stosować tylko oryginalne akcesoria i części zamienne, ponieważ gwarantują one bezpieczną i bezawaryjną pracę urządzenia.

Informacje dotyczące akcesoriów i części zamiennych można znaleźć na stronie [www.kaercher.com](http://www.kaercher.com).

## Zakres dostawy

Zakres dostawy urządzenia jest przedstawiony na opakowaniu. Podczas rozpakowywania urządzenia należy sprawdzić, czy w opakowaniu znajdują się wszystkie elementy. W przypadku stwierdzenia braków w akcesoriach lub szkód powstałych w transporcie należy zwrócić się do dystrybutora.

## Urządzenia zabezpieczające

### ⚠ OSTROŻNIE

**Brak urządzeń zabezpieczających lub zmiany wprowadzone w urządzeniach**

Urządzenia zabezpieczające służą ochronie użytkownika.

Dlatego nigdy nie wolno zmieniać ani pomijać urządzeń zabezpieczających.

## Przycisk odblokowania

Przycisk odblokowujący wyłącznika urządzenia na tylnym uchwycie zapewnia obsługę oburęczną. Przycisk odblokowujący blokuje wyłącznik urządzenia i zapobiega w ten sposób niekontrolowanemu włączeniu się nożyc do żywopłotu.

## Osłona noża

Osłona noża jest istotnym elementem zabezpieczającym nożyce do żywopłotu. Nie wolno stosować uszkodzonej osłony noża. Należy ją niezwłocznie wymienić.

## Symbole na urządzeniu

	Ogólny znak ostrzegawczy
	Przed uruchomieniem należy dokładnie przeczytać instrukcję obsługi i wszystkie zasady bezpieczeństwa.
	Podczas pracy urządzenia należy zakładać odpowiednią ochronę głowy, oczu i uszu.
	Podczas pracy z użyciem urządzenia zakładać antypoślizgowe obuwie ochronne.
	Podczas pracy z użyciem urządzenia stosować antypoślizgowe i wytrzymałe rękawice ochronne.



	Nie wystawiać urządzenia na działanie deszczu lub wilgoci.
	Ciągnięcie: Szybkozłaczce
	Niebezpieczeństwo odniesienia obrażeń. Nie dotykać ostrych narzędzi tnących.
	Zagrożenie elektryczne. Podczas pracy z urządzeniem należy zachować minimalną odległość 10 m od linii napowietrznych.
	Niebezpieczeństwo powodowane przez przedmioty wyrzucane z dużą siłą. Nie pozwalać osobom postronnym, zwłaszcza dzieciom, jak również zwierzętom domowym zbliżyć się do miejsca pracy na odległość mniejszą niż 15 m.
	Gwarantowany poziom ciśnienia akustycznego podany na etykiecie wynosi 95 dB.

## Opis urządzenia

W niniejszej instrukcji obsługi opisany jest maksymalny zakres wyposażenia. W zależności od modelu występują różnice w zakresie dostawy (patrz opakowanie).

**Rysunek – patrz strona z grafikami**

**Rysunek A**

- ① Wyłącznik urządzenia
- ② Przycisk odblokowujący wyłącznik urządzenia
- ③ Górny trzonek
- ④ Przycisk obracania
- ⑤ Ostrze tnące
- ⑥ Manszeta obrotowa
- ⑦ Przedłużka
- ⑧ Zaczep do pasa do noszenia
- ⑨ Dolny trzonek
- ⑩ Przycisk odblokowujący zestaw akumulatorowy
- ⑪ Tabliczka znamionowa
- ⑫ Pas do noszenia
- ⑬ Osłona noża
- ⑭ Zgarniacz pokosu
- ⑮ \*Ładowarka do szybkiego ładowania Battery Power 18 V
- ⑯ \*Zestaw akumulatorów Battery Power 18 V

\* opcjonalnie

### Zestaw akumulatorów

Urządzenie można pracować z wykorzystaniem zestawu akumulatorów 18 V Kärcher Battery Power.

## Uruchomienie

### ⚠ OSTRZEŻENIE

#### Niekontrolowany rozruch

Zagrożenie życia z powodu ran ciętych  
Przed wykonywaniem wszelkich czynności przygotowawczych wyjąć akumulator z urządzenia.

### Montaż przedłużki

W razie potrzeby urządzenie można przedłużyć za pomocą dołączonej przedłużki.

**Rysunek B**

### UWAGA

#### Zanieczyszczenie w miejscach połączeń

Uszkodzenie urządzenia w przypadku przedostania się zanieczyszczeń między miejsca łączeń przedłużki i urządzenia podczas montażu.

Sprawdzić miejsca łączeń pod kątem zanieczyszczenia, w razie potrzeby wyczyścić przed montażem.  
Zdemontowane części łączące odkładać tylko na czystą powierzchnię.

1. Obrócić manszetę obrotową na dolnym trzonku w lewo, aby ją poluzować.
2. Włożyć przedłużkę i obróć manszetę obrotową w prawo, aby ją zablokować.
3. Włożyć górny trzonek do przedłużki i obróć manszetę obrotową w prawo, aby ją zamocować.

### Montaż zgarniacza pokosu

1. Zamontować zgarniacz pokosu.

**Rysunek C**

### Zawiesić pas nośny.

Pas do noszenia pomaga opuścić urządzenie po cięciu w kontrolowany sposób i utrzymać ciężar urządzenia podczas użytkowania.

**Rysunek D**

1. Zaczepić haczyki na pasach do noszenia w zaczepach na uchwyty i trzonku. Założyć pas do noszenia na ramię. Upewnić się, że pas do noszenia da się szybko zwolnić w razie niebezpieczeństwa.

### Montaż akumulatora

### UWAGA

#### Zabrudzone styki

Uszkodzenie urządzenia i akumulatora  
Przed zamontowaniem sprawdzić czystość i ewentualnie wyczyścić oprawę akumulatora i styki.

**Rysunek E**

1. Wsunąć akumulator do uchwytu aż do słyszalnego zablokowania.

## Obsługa

Początkującym użytkownikom nożyc do żywopłotu zalecamy, aby przed rozpoczęciem pracy osoba doświadczona przeszkoliła ich i przećwiczyła z nimi obsługę i technikę pracy.

### Ustawianie głowicy obrotowej

Kąt między drążkiem/przedłużką a nożycami do żywopłotu można dostosować do warunków pracy.

**Rysunek F**

### ⚠ OSTROŻNIE

#### Ostry nóż tnący

Rany cięte

Na czas wszystkich prac przy nożu tnącym zakładać rękawice ochronne.

1. Montaż osłony noża

#### Rysunek G

2. Ustawić drążek/przedłużkę równoległe do podłoża.
3. Nacisnąć przycisk obracania jedną ręką.

#### Rysunek H

### ⚠ OSTRZEŻENIE

**Rany cięte w razie kontaktu z ostrym ostrzem**

*Nigdy nie poruszać ostrzem ręcznie.*

4. Drugą ręką przesuwając drążek/przedłużkę do momentu ustawieniażądanego kąta.
5. Zwolnić przycisk obracania.

### Włączanie urządzenia

1. Nacisnąć przycisk odblokowujący wyłącznik urządzenia.

#### Rysunek I

2. Nacisnąć wyłącznik urządzenia. Następuje uruchomienie urządzenia.
3. Zwolnić wyłącznik urządzenia. Urządzenie zatrzyma się.

### Obsługa

### ⚠ OSTROŻNIE

**Niebezpieczeństwo zranienia o ostry nóż**

*Podczas wykonywania wszelkich prac przy urządzeniu stosować okulary ochronne i rękawice ochronne.*

### ⚠ OSTRZEŻENIE

**Ryzyko odniesienia obrażeń na skutek niekontrolowanych ruchów urządzenia**

*Trzymać urządzenie obiema rękami.*

*Zawsze zakładać pas do noszenia.*

1. Sprawdzić, czy w żywopłocie nie znajdują się ciała obce, np. papier, folie czy druty. W razie potrzeby usunąć je.
2. Zdjąć osłonę noża.

#### Rysunek J

3. Włączanie urządzenia, patrz rozdział *Włączanie urządzenia*.

4. Przyciąć żywopłot.

#### Rysunek K

### Wymywanie zestawu akumulatorów

#### Wskazówka

*W przypadku dłuższych przerw w pracy należy wyjąć*

*zestaw akumulatorów z urządzenia i zabezpieczyć go przed użytkowaniem przez osoby niepowołane.*

1. Nacisnąć przycisk odblokowania zestawu akumulatorów, aby odblokować zestaw.

#### Rysunek L

2. Wyjąć zestaw akumulatorów z urządzenia.

### Zakończenie pracy

1. Wyjąć zestaw akumulatorów z urządzenia (patrz rozdział *Wymywanie zestawu akumulatorów*).
2. Oczyszczyć urządzenie (patrz rozdział *Czyszczenie urządzenia*).

### Transport

### ⚠ OSTROŻNIE

**Nieuwzględnianie masy urządzenia**

*Niebezpieczeństwo odniesienia obrażeń i uszkodzenia Podczas transportu zwrócić uwagę na masę urządzenia.*

### ⚠ OSTROŻNIE

**Niekontrolowany rozruch**

*Rany cięte*

*Przed transportem wyjąć akumulator z urządzenia.*

*Transportować nożyce do żywopłotu tylko z założoną osłoną noża.*

1. Wyjąć zestaw akumulatorów, patrz rozdział *Wymywanie zestawu akumulatorów*.

2. Zamontować osłonę noża.

#### Rysunek G

3. W razie potrzeby zdemontować przedłużkę.

#### Rysunek M

- a Obrócić górną manszetę obrotową w lewo.

- b Wyjąć przedłużkę z górnego trzonka.

- c Obrócić dolną manszetę obrotową w lewo.

- d Wyjąć przedłużkę z dolnego trzonka.

### Składowanie

### UWAGA

**Wilgotność otoczenia**

*Korozyja*

*Urządzenie składować wyłącznie w pomieszczeniach wewnętrznych.*

### ⚠ OSTROŻNIE

**Nieuwzględnianie masy urządzenia**

*Niebezpieczeństwo odniesienia obrażeń i uszkodzenia*

*Podczas składowania uwzględnić masę urządzenia.*

### ⚠ OSTROŻNIE

**Niekontrolowany rozruch**

*Rany cięte*

*Przed transportem wyjąć akumulator z urządzenia.*

*Składować nożyce do żywopłotu tylko z założoną osłoną noża.*

*Przed każdym składowaniem wyczyścić urządzenie (patrz rozdział *Czyszczenie urządzenia*).*

1. Wyjąć zestaw akumulatorów, patrz rozdział *Wymywanie zestawu akumulatorów*.

2. Zamontować osłonę noża.

#### Rysunek G

3. W razie potrzeby zdemontować przedłużkę.

#### Rysunek M

- a Obrócić górną manszetę obrotową w lewo.

- b Wyjąć przedłużkę z górnego trzonka.

- c Obrócić dolną manszetę obrotową w lewo.

- d Wyjąć przedłużkę z dolnego trzonka.

4. Przechowywać urządzenie w suchym, dobrze wentylowanym miejscu. Trzymać z dala od substancji powodujących korozję, takich jak substancje chemiczne stosowane w ogrodach i sól odładzająca.

### Czyszczenie i konserwacja

### ⚠ OSTROŻNIE

**Niekontrolowany rozruch**

*Rany cięte*

*Przed rozpoczęciem jakichkolwiek prac przy urządzeniu wyjąć z niego akumulator.*

### ⚠ OSTROŻNIE

**Niebezpieczeństwo zranienia o ostry nóż**

*Podczas wykonywania wszelkich prac przy urządzeniu stosować okulary ochronne i rękawice ochronne.*

## Czyszczenie urządzenia

### UWAGA

#### Nieprawidłowe czyszczenie

Uszkodzenie urządzenia

Czyścić urządzenie wilgotną ściereczką.

Nie stosować środków czyszczących zawierających rozpuszczalniki.

Nie zanurzać urządzenia w wodzie.

Nie czyścić urządzenia wodą z węża ani strumieniem wody pod ciśnieniem.

#### Rysunek N

1. Począć, aż urządzenie ostygnie.
2. Oczyszczyć nóż i obudowę silnika z resztek roślin i brudu za pomocą szczotki.
3. Oczyszczyć szczeliny wentylacyjne urządzenia za pomocą szczotki.

## Sprawdzanie złącza śrubowego noża

### ⚠ OSTROŻNIE

#### Poluzowane złącze śrubowe

Rany cięte z powodu niekontrolowanych ruchów noża

Regularnie sprawdzać prawidłowe zamocowanie złącza śrubowego noża.

#### Rysunek O

1. Sprawdzić prawidłowe zamocowanie śrub/nakrętek.
2. Dokręcić poluzowane śruby/nakrętki.

## Usuwanie usterek

Usterki mają często proste przyczyny, które można usunąć samodzielnie, korzystając z poniższego przeglądu. W razie wątpliwości lub wystąpienia usterek innych niż wymienione należy skontaktować się z autoryzowanym serwisem.

W wyniku starzenia zmniejsza się pojemność zestawu akumulatorów, mimo odpowiedniej konserwacji, dlatego nawet po całkowitym naładowaniu nie można osiągnąć maksymalnego poziomu naładowania. Nie oznacza to usterek.

Błąd	Przyczyna	Sposób usunięcia
Urządzenie nie włącza się.	Zestaw akumulatorowy nie jest prawidłowo założony.	● Wsunąć zestaw akumulatorowy do uchwytu aż do zablokowania.
	Zestaw akumulatorowy jest rozładowany.	● Naładować zestaw akumulatorowy.
	Zestaw akumulatorowy jest uszkodzony.	● Wymienić zestaw akumulatorowy.
Urządzenie zatrzymuje się w trakcie pracy.	Nóż jest zablokowany przez resztki roślin.	● Usunąć resztki roślin z noża.
	Akumulator jest przegrzany.	● Przerwać pracę i poczekać, aż temperatura akumulatora znajdzie się w normalnym zakresie.
	Silnik jest przegrzany.	● Przerwać pracę i poczekać, aż silnik wychłodzi się.
Problemy z montażem przedłużki	Zanieczyszczone miejsca połączeń	● Oczyszczyć końce przedłużki i trzonków urządzenia z przylegającego brudu.
		● Urządzenie i przedłużkę należy odkładać tylko na czyste powierzchnie.

## Gwarancja

W każdym kraju obowiązują warunki gwarancji określone przez dystrybutora urządzeń Kärcher. Ewentualne usterki urządzenia usuwane są w okresie gwarancji bezpłatnie, o ile spowodowane są błędem materiałowym lub produkcyjnym. W sprawach napraw gwarancyjnych prosimy kierować się z dowodem zakupu do dystrybutora lub do autoryzowanego punktu serwisowego.

(Adres znajduje się na odwrocie)

## Dane techniczne

		PHG 18-45 Battery
<b>Wydajność urządzenia</b>		
Napięcie nominalne	V	18
Prędkość biegu jałowego	/min	1350
Długość krawędzi tnącej	cm	45
Rozstaw zębów	mm	18
Zakres roboczy (maks.)	m	2,9

		<b>PHG 18-45 Battery</b>
<b>Poziom wibracji zgodnie z EN ISO 10517: 2019</b>		
Drgania przedniego uchwytu przenoszone przez kończyny górne	m/s <sup>2</sup>	1,5
Drgania tylnego uchwytu przenoszone przez kończyny górne	m/s <sup>2</sup>	1,4
Niepewność pomiaru	m/s <sup>2</sup>	1,5
<b>Poziom mocy akustycznej zgodnie z EN ISO 10517: 2019</b>		
Poziom ciśnienie akustycznego L <sub>pA</sub>	dB(A)	84,2
Niepewność pomiaru K <sub>pA</sub>	dB(A)	3,0
Poziom mocy akustycznej L <sub>WA</sub>	dB(A)	93,5
Niepewność pomiaru K <sub>WA</sub>	dB(A)	1,4
<b>Wymiary i masa</b>		
Dł. x szer. x wys.	mm	2967 x 122 x 250
Masa (bez zestawu akumulatorów)	kg	4,3

Zmiany techniczne zastrzeżone.

### Wartość drgań

## ⚠ OSTRZEŻENIE

Podana wartość drgań została zmierzona przy użyciu standardowej metody testowej i może być wykorzystywana do porównywania urządzeń.

Podaną wartość drgań można wykorzystać do wstępnej oceny obciążenia.

W zależności od sposobu użytkowania urządzenia emisja drgań podczas używania urządzenia w danym momencie może odbiegać od podanej wartości całkowitej.

## Deklaracja zgodności UE

Niniejszym oświadczamy, że określone poniżej urządzenie odpowiada pod względem koncepcji, konstrukcji oraz wprowadzonej przez nas do handlu wersji obowiązującym zasadniczym wymogom dyrektywy UE dotyczącym bezpieczeństwa i zdrowia. Wszelkie nieuzgodnione z nami modyfikacje urządzenia powodują utratę ważności tego oświadczenia.

Produkt: Akumulatorowe nożyce do żywopłotu z przedłużką

Typ: 1.444-210.0

### Obowiązujące dyrektywy UE

2006/42/WE (+2009/127/WE)

2014/30/UE

2000/14/WE (+2005/88/WE)

2011/65/UE

### Zastosowane normy zharmonizowane

EN 60745-1:2009+A11:2010

EN ISO 10517:2019

EN 55014-1: 2017

EN 55014-2: 2015

EN 50581: 2012

### Zastosowana metoda oceny zgodności

2000/14/WE i zmieniona przez 2005/88/WE

Załącznik V

## Poziom mocy akustycznej dB(A)

Zmierzone:93,5

Gwarantowany:95

Niżej podpisane osoby działają na zlecenie i z upoważnienia zarządu.

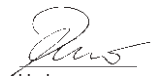

H. Jenner

Chairman of the Board of Management



S. Reiser

Director Regulatory Affairs & Certification

Administrator dokumentacji: S. Reiser

Alfred Kärcher SE & Co. KG

Alfred-Kärcher-Str. 28 - 40

71364 Winnenden (Germany)

Tel.: +49 7195 14-0

Faks: +49 7195 14-2212

Winnenden, 01.10.2018 r.

## Cuprins

Indicații generale.....	142
Indicații privind siguranța.....	142
Utilizarea conform destinației.....	145
Protecția mediului.....	146
Accesorii și piese de schimb.....	146
Set de livrare.....	146
Dispozitive de siguranță.....	146
Simboluri pe aparat.....	146
Descrierea aparatului.....	146
Punerea în funcțiune.....	147
Operarea.....	147
Transport.....	148
Depozitarea.....	148
Îngrijirea și întreținerea.....	148
Remediarea defecțiunilor.....	149
Garanție.....	149
Date tehnice.....	149
Declarație de conformitate UE.....	150

## Indicații generale



Înainte de prima utilizare a aparatului, citiți aceste indicații privind siguranța, aceste instrucțiuni de utilizare originale, indicațiile privind siguranța anexate setului de acumulatori și instrucțiunile de utilizare originale anexate setului de acumulatori/încărcătorului standard. Acționați în conformitate. Păstrați manualele pentru viitoarele utilizări sau pentru viitorul posesor.

În afară de indicațiile din instrucțiunile de utilizare, este necesar să fie luate în considerare și prevederile generale privind protecția muncii și prevenirea accidentelor de muncă, emise de organele legislative.

## Indicații privind siguranța

### Trepte de pericol

### ⚠ PERICOL

- Indicație referitoare la un pericol iminent, care duce la vătămări corporale grave sau moarte.

### ⚠ AVERTIZARE

- Indicație referitoare la o posibilă situație periculoasă, care ar putea duce la vătămări corporale grave sau moarte.

## ⚠️ PRECAUȚIE

- Indică o posibilă situație periculoasă, care ar putea duce la vătămări corporale ușoare.

## ATENȚIE

- Indicație referitoare la o posibilă situație periculoasă, care ar putea duce la pagube materiale.

## Indicații de siguranță generale pentru uneltele electrice

### ⚠️ AVERTIZARE

- **Citiți toate indicațiile de siguranță și instrucțiunile.**

Nerespectarea indicațiilor de siguranță și a instrucțiunilor poate provoca electrocutare și/sau răni grave.

**Păstrați toate indicațiile de siguranță și instrucțiunile în vederea utilizărilor viitoare.**

Termenul de „unealtă electrică” folosit în indicațiile de siguranță se referă la uneltele electrice alimentate de la rețea (cu cablu de alimentare) și la uneltele electrice cu acumulator (fără cablu de alimentare).

#### 1 Siguranța la locul de muncă

- Păstrați-vă zona de lucru curată și bine iluminată.** Dezordinea sau zonele de lucru neiluminate pot duce la accidente.
- Nu lucrați cu unealta electrică într-o atmosferă potențial explozivă, în care există lichide, gaze sau pulberi inflamabile.** Uneltele electrice generează scântei care pot aprinde praful sau vaporii.
- Țineți la distanță copiii și alte persoane în timpul utilizării unelei electrice.** Dacă vă este distrasă atenția puteți pierde controlul asupra aparatului.

#### 2 Siguranța electrică

- Ștecherul unelei electrice trebuie să fie potrivit prizei electrice.** Nu este permisă modificarea ștecherului în niciun fel. Nu folosiți niciun fel de adaptoare de ștecher la uneltele electrice cu împământare. Ștecherule originale și prizele adecvate reduc riscul de electrocutare.
- Evitați contactul corpului cu suprafețe legate la pământ cum sunt țevi, calorifere, aparate de încălzit și frigider.** Există un risc ridicat de electrocutare în cazul în care corpul intră în contact cu împământarea.
- Feriți uneltele electrice de ploaie sau umiditate.** Pătrunderea apei într-o unealtă electrică crește riscul de electrocutare.
- Nu folosiți niciodată cablul în alte scopuri decât cele prevăzute, pentru a transporta, suspenda uneltele electrice sau pentru a scoate ștecherul din priză.** Feriți cablul de căldură, ulei, muchii ascuțite sau componente aflate în mișcare. Cablurile de conectare deteriorate sau răscucite cresc riscul de electrocutare.
- Dacă lucrați în aer liber cu o unealtă electrică, folosiți numai cabluri prelungitoare adecvate și pentru folosirea în meniul exterior.** Folosirea unui cablu prelungitor adecvat pentru mediul exterior reduce riscul de electrocutare.
- Dacă nu se poate evita utilizarea unelei electrice în mediu umed, folosiți un întrerupător de protecție împotriva curentilor reziduali.** Utilizarea unui întrerupător de protecție împotriva curentilor reziduali reduce riscul de electrocutare.

#### 3 Siguranța persoanelor

- Fiți atenți, aveți grijă la ceea ce faceți și procedați în mod rațional atunci când lucrați cu o unealtă electrică.** Nu folosiți o unealtă electrică dacă sunteți obosit sau vă aflați sub influența drogurilor, alcoolului sau a medicamentelor. Un moment de neatenție în timpul utilizării unelei electrice poate duce la răni grave.
  - Purtați echipament individual de protecție și întotdeauna o pereche de ochelari de protecție.** Purtarea de echipament individual de protecție, precum masca de praf, încălțăminte de siguranță antiderapantă, cască de protecție sau protecția auditivă, în funcție de tipul și utilizarea unelei electrice, reduce riscul de rănire.
  - Evitați o punere în funcțiune accidentală.** Asigurați-vă că unealta electrică este oprită înainte de a o conecta la rețeaua de alimentare și/sau la acumulator, înainte de a o ridica sau transporta. Dacă atunci când transportați uneltele electrice țineți degetul pe întrerupător sau aparatul este conectat la rețeaua de alimentare, se pot produce accidente.
  - Îndepărtați uneltele de reglare sau cheia de strâns șuruburi, înainte de a porni uneltele electrice.** O unealtă sau o cheie rămasă într-o piesă a aparatului care se rotește poate duce la răni.
  - Evitați o postură corporală nefirească.** Asigurați-vă o poziție stabilă și păstrați-vă echilibrul tot timpul. Astfel puteți controla mai bine uneltele electrice în situații neprevăzute.
  - Purtați îmbrăcăminte adecvată.** Nu purtați haine largi sau bijuterii. Țineți-vă părul, hainele și încălțăminte departe de piesele aflate în mișcare. Hainele largi, mănușile, bijuteriile sau părul lung pot fi prinse în piesele aflate în mișcare.
  - Dacă se pot monta instalații de aspirare și de colectare a prafului, asigurați-vă că acestea sunt racordate și utilizate în mod corect.** Folosirea unei instalații de aspirare a prafului poate reduce riscurile cauzate de praf.
- #### 4 Utilizarea și manipularea uneltelor electrice
- Nu suprasolicitați aparatul.** Pentru lucrarea dumneavoastră, folosiți uneltele electrice destinate aceluși scop. Cu o unealtă electrică adecvată lucrați mai bine și mai sigur în domeniul de performanță indicat.
  - Nu folosiți o unealtă electrică al cărei întrerupător este defect.** O unealtă electrică, care nu mai poate fi pornită sau oprită, este periculoasă și trebuie reparată.
  - Scoateți ștecherul afară din priză și/sau îndepărtați acumulatorul, înainte de a efectua reglaje la aparat, înainte de a schimba accesoriile sau de a pune aparatul deoparte.** Această măsură de precauție împiedică pornirea accidentală a unelei electrice.
  - Păstrați uneltele electrice nefolosite într-un loc care nu este la îndemâna copiilor.** Nu lăsați să utilizeze aparatul persoane care nu sunt familiarizate sau care nu au citit aceste instrucțiuni. Uneltele electrice sunt periculoase atunci când sunt folosite de persoane lipsite de experiență.
  - Păstrați uneltele electrice cu atenție.** Verificați dacă piesele aflate în mișcare funcționează

corect și dacă nu se blochează sau dacă există piese rupte sau atât de deteriorate încât să afecteze funcționarea unelei electrice. Înainte de utilizarea aparatului, reparați piesele deteriorate. Majoritatea accidentelor sunt cauzate de unele electrice întreținute în mod necorespunzător.

- f **Păstrați dispozitivele de tăiere ascuțite și curate.** Dispozitivele de tăiere cu tășuri ascuțite, care sunt întreținute cu atenție, se blochează mai puțin și pot fi deplasate mai ușor.
- g **Folosii unealta electrică, accesoriile, dispozitivele de lucru etc. conform prezentelor instrucțiuni.** Țineți cont de condițiile de lucru și de activitatea care trebuie desfășurată. Folosirea uneltelor electrice în alt scop decât cele prevăzute, poate duce la situații periculoase.
- 5 **Utilizarea și îngrijirea setului de acumulatori**
  - a **Încărcare setul de acumulatori numai cu încărcătoare aprobate de producător.** Încărcătoarele care nu sunt adecvate pentru setul corespunzător de acumulatori pot provoca un incendiu.
  - b **Utilizați aparatul numai cu un set adecvat de acumulatori.** Utilizarea altor seturi de acumulatori poate provoca răniri sau incendii.
  - c **Țineți setul de acumulatori neutilizat departe de obiecte metalice, precum agrafe de birou, monede, chei, cuie, șuruburi sau alte obiecte metalice mici, care ar putea cauza un scurtcircuit.** Un scurtcircuit poate provoca un incendiu sau o explozie.
  - d **În anumite circumstanțe, se poate scurge lichid din setul de acumulatori.** Evitați contactul. În cazul în care ați intrat în contact cu lichidul, clătiți temeinic cu apă. În cazul în care lichidul pătrunde în ochi, solicitați imediat asistență medicală. Lichidul din acumulator poate provoca erupții și arsuri pe piele.
- 6 **Service**
  - a **Unealta electrică trebuie reparată numai de personal de specialitate, calificat în acest scop, iar repararea se face numai cu piese de schimb originale.** Acest lucru garantează menținerea condițiilor de siguranță ale aparatului.

### Indicații de siguranță pentru mașini de tuns gard viu

- **Păstrați-vă toate părțile corpului la distanță față de cuțitul de tăiat.** Nu încercați să îndepărtați sau să țineți materialul care trebuie tăiat în timp ce cuțitul este în funcțiune. Îndepărtați materialul blocat doar atunci când aparatul este oprit. Un moment de neatenție în timpul utilizării mașinii de tuns gard viu poate duce la răniri grave.
- **Țineți mașina de tuns gard viu de mâner cu cuțitul oprit.** Când transportați sau depozitați mașina de tuns gard viu puneți întotdeauna capacul de protecție. Manipularea cu atenție a aparatului reduce riscul rănirii din cauza cuțitului.
- **Țineți unealta electrică doar pe suprafețe izolate, deoarece cuțitul de tăiat poate ajunge în contact cu cablurile de electricitate ascuse.** Contactul cuțitului de tăiat cu un cablu de electricitate poate pune sub tensiune componentele metalice ale aparatului și poate provoca un șoc electric.
- **Țineți departe de conductoare și cabluri în zona de lucru în timpul funcționării.** În timpul funcționării,

rii, conductoarele și cablurile pot fi preluate și tăiate de cuțitul de tăiat.

### Indicații suplimentare privind siguranța

**⚠ PERICOL** ● Accidentări grave, în cazul proiectării de obiecte de la cuțitul de tăiere sau în cazul agățării de sârme sau sfori la dispozitivul de tăiere. Înainte de utilizare, inspecția temeinică dacă în zona de lucru există obiecte precum pietre, bețe, metale, sârmă, oase sau jucării și, la nevoie, îndepărtați-le. ● Nu utilizați niciodată aparatul dacă pe o rază de 15 m există persoane, în special copii sau animale, întrucât există pericolul proiectării de obiecte de la cuțitul de tăiere. ● Nu trebuie să modificați aparatul. ● Accidentări grave din cauza lipsei de concentrare în timpul lucrului. Nu utilizați aparatul dacă sunteți sub influența drogurilor, a alcoolului sau a medicamentelor sau dacă sunteți obosit.

**⚠ AVERTIZARE** ● Aparatul nu este destinat pentru utilizarea de către copii sau persoane cu abilități fizice, senzoriale ori mentale reduse, sau persoane care nu cunosc aceste instrucțiuni. ● Aveți nevoie de a vedea fără obstacole asupra zonei de lucru, pentru a detecta pericolele potențiale. Utilizați aparatul numai în condiții bune de lumină. ● Înainte de funcționare, asigurați-vă că aparatul, toate elementele de comandă și dispozitivele de siguranță funcționează corespunzător. Verificați dacă există închideri deschise, asigurați-vă că toate capacele de protecție și mânerul sunt fixate corespunzător și sigur. Nu utilizați aparatul dacă nu este în stare impecabilă. ● Înlocuiți piesele uzate sau deteriorate înainte de a pune aparatul în funcțiune. ● În timpul lucrului, purtați pantaloni lungi, grei, îmbrăcăminte cu mânecă lungă și cizme cu talpă antiderapantă. Nu lucrați cu picioarele goale. Nu purtați sandale sau pantaloni scurți. Evitați îmbrăcăminte largă sau cea cu șnururi și curele. ● Pericol de recul din cauza pierderii echilibrului. Evitați o postură corporală nefirească, asigurați-vă o poziție fixă, stabilă și păstrați-vă echilibrul tot timpul. ● Țineți întotdeauna aparatul cu ambele mâini. Țineți mânerul frontal cu o mână. Cu cealaltă mână țineți mânerul posterior, acționați tasta de deblocare și întrepădurător principal. ● În timpul utilizării aparatului trebuie să purtați cureaua de tras furnizată. Cureaua de tras dispune de o închidere rapidă. Cureaua de tras vă ajută să controlați aparatul atunci când este coborât în funcție de tăietură și să mențineți greutatea aparatului în timpul tăierii. ● Înainte de utilizarea aparatului, familiarizați-vă cu cureaua de tras și cu închiderea rapidă. Nu purtați îmbrăcăminte peste ham și nu împiedicați în vreun fel accesul la închiderea rapidă. ● Pericol de electrocutare. Nu lucrați cu aparatul pe un perimetru de 10 m față de liniile electrice aeriene. ● Nu utilizați aparatul în apropierea stâlpilor, gardurilor, clădirilor sau a altor obiecte mobile. ● Cuțitele aparatului sunt ascuțite. Purtați mănuși fixe de protecție și lucrați cu atenție, în cadrul lucrărilor de montare, înlocuire, curățare sau verificare a loacășului șuruburilor. ● Înlocuiți piesele uzate sau deteriorate înainte de a pune aparatul în funcțiune. ● Opriti imediat aparatul și verificați dacă prezintă daune sau identificați cauza vibrației, dacă aparatul a căzut, a fost lovit sau vibrează anormal. Reparați daunele prin intermediul unui serviciu de relații cu clienții autorizat sau înlocuiți aparatul. ● Înainte de fiecare utilizare, verificați dacă îmbinarea cu arbore a țije și dispozitivul de tăiere sunt fixate temeinic. ● Înainte de a tăia un gard viu sau un tufiș, verificați dacă se află persoane sau animalele în spatele sau în interiorul acesto-

ra. ● Oprți motorul, scoateți setul de acumulatori și asigurați-vă că toate piesele aflate în mișcare sunt oprite complet:

- Înainte de reglarea poziției de lucru a unității de tăiere.
- Înainte de curățarea aparatului sau de eliminarea unui blocaj.
- Înainte de a lăsa aparatul nesupravegheat.
- Înainte de verificarea, întreținerea și efectuarea de lucrări la aparat.

**⚠ PRECAUȚIE** ● Purați atât ochelari de protecție, cât și protecția auditivă. ● Purați o protecție pentru cap atunci când lucrați în zone unde există riscul de a cădea obiecte. ● Pericol de rănire în cazul în care hainele largi, părul sau bijuteriile sunt prinse în piesele aflate în mișcare ale aparatului. Țineți hainele și bijuteriile departe de părțile aflate în mișcare ale mașinii. Prindeți la spate părul lung. ● Înainte de pornirea aparatului, asigurați-vă că dispozitivul de tăiere nu poate intra în contact cu niciun obiect. ● Nu utilizați aparatul pe scări sau pe suprafețe instabile. ● Protecția auditivă vă poate limita capacitatea de percepție a sunetelor de avertizare, prin urmare țineți cont de pericolele potențiale din apropiere și din zona de lucru. ● Zgomotul produs de aparat vă poate limita capacitatea auditivă, prin urmare țineți cont de pericolele potențiale din apropiere și din zona de lucru.

**ATENȚIE** ● Nu acționați aparatul cu forța prin tufișuri dense. Acest lucru poate cauza blocarea și încetinirea dispozitivelor de tăiere. Reduceți viteza de lucru atunci când dispozitivele de tăiere se blochează. ● Nu tăiați ramuri și crengi care sunt în mod evident prea mari pentru a încăpea între cuțițe. Utilizați un fierăstrău pentru ramuri manual sau fără motor pentru a tăia ramuri și crengi mai mari.

### Transportul și depozitarea în siguranță

**⚠ AVERTIZARE** ● Oprți aparatul, lăsați-l să se răcească și scoateți setul de acumulatori înainte de a-l depozita sau transporta.

**⚠ PRECAUȚIE** ● Pentru a evita accidentele sau rănirile, aparatul trebuie transportat și depozitat doar cu protecție pentru cuți instalată și cu acumulatorul scos. ● Pericol de rănire și defecțiuni ale aparatului. În timpul transportului, asigurați aparatul împotriva deplasării sau căderii. ● Din motive de siguranță, depozitați setul de acumulatori separat de aparat.

**ATENȚIE** ● Îndepărtați orice obiecte străine de pe aparat, înainte de a-l transporta sau depozita. ● Depozitați aparatul într-un loc uscat și bine aerisit, care nu permite accesul copiilor. Țineți aparatul departe de substanțe corozive, cum ar fi produsele chimice pentru grădină. ● Nu depozitați aparatul în aer liber.

### Întreținerea și îngrijirea în siguranță

**⚠ AVERTIZARE** ● Oprți motorul, scoateți setul de acumulatori și asigurați-vă că toate piesele aflate în mișcare sunt oprite complet:

- Înainte de curățarea și întreținerea aparatului.
- Înainte de a schimba accesoriile.
  - Pericol de rănire din cauza dispozitivelor de tăiere ascuțite. Acordați o atenție deosebită la îndepărtarea sau montarea protecției pentru cuți, la curățarea și lubrifierea aparatului. ● Asigurați-vă că aparatul în altă stare sigură de funcționare, verificând la intervale regu-

late dacă bolțurile, piulițele și șuruburile sunt bine strânse. ● După fiecare utilizare, îndepărtați murdăria de pe dispozitivele de tăiere cu o perie rigidă și aplicați un ulei potrivit pentru protecție împotriva ruginii, înainte de a monta la loc protecția pentru cuți. Producătorul recomandă utilizarea unui spray ca protecție împotriva ruginii și pentru lubrifiere. Contactați serviciul pentru clienți pentru un spray adecvat. Înainte de fiecare utilizare, purtați lubrifierea dispozitivele de tăiere în maniera descrisă.

**⚠ PRECAUȚIE** ● Folosiți doar accesorii și piese de schimb sunt recomandate de producător. Accesoriile originale și piesele de schimb originale asigură funcționarea în siguranță și fără avarii a aparatului.

**ATENȚIE** ● Curățați produsul cu o lavetă moale și uscată după fiecare utilizare.

**Indicație** ● Lucrările de service și de întreținere pot fi efectuate numai de către personal de specialitate calificat și instruit. Vă recomandăm să trimiteți produsul la un centru de service autorizat pentru reparații. ● Efectuați numai reglajele și reparațiile descrise în aceste instrucțiuni de utilizare. Contactați serviciul autorizat pentru clienți pentru reparații suplimentare.

### Riscuri reziduale

**⚠ AVERTIZARE**

- Chiar dacă aparatul este utilizat în conformitate cu cele specificate, există anumite riscuri reziduale. Urmatorele pericole apar în urma utilizării aparatului:
- Răniri din cauza contactului cu dispozitivele de tăiere. Țineți dispozitivele de tăiere departe de corp. Atunci când nu tăiați, utilizați protecția pentru cuți.
- Vibrațiile pot cauza accidentări. Pentru fiecare tip de lucrare, utilizați unealta potrivită, mănerele prevăzute și restricționați timpul de lucru și de expunere.
- Zgomotul poate cauza deteriorări ale auzului. Purați protecție auditivă și limitați expunerea.

### Diminuarea riscurilor

**⚠ PRECAUȚIE**

- Din cauza vibrațiilor, utilizarea aparatului pe o perioadă îndelungată poate duce la deteriorarea circulației sanguine în zona mâinilor. Nu se poate stabili o durată de utilizare general valabilă, deoarece aceasta este influențată de mai mulți factori:
- Predispoziția fiecărei persoane la o circulație sanguină deficitară (degete de multe ori reci, furnicături la nivelul degetelor)
- Temperatura ambientă scăzută. Pentru a vă proteja mâinile purtați mănuși călduroase.
- Prinderea bine a aparatului obstrucționează circulația sanguină.
- Operarea în mod continuu este mai dăunătoare decât operarea cu pauze.

La utilizarea în mod regulat, pe termen lung a aparatului și la reparația simptomelor, ca de ex. furnicături la nivelul degetelor, degete reci, trebuie să consultați un medic.

### Utilizarea conform destinației

- Mașina de tuns gard viu cu acumulatori și prelungire este destinată exclusiv uzului personal.
- Aparatul este prevăzut doar pentru utilizarea în aer liber.
- Din motive de siguranță, aparatul trebuie să fie întotdeauna ținut în siguranță cu ambele mâini.

- Aparatul este destinat tăierii gardurilor vii, tufişurilor și plantelor similare. Utilizatorul trebuie să aibă o poziție stabilă pe sol.
- Aparatul poate fi prelungit până la maximum 2,93 m.
- Aparatul poate fi utilizat doar într-un mediu uscat, bine luminat.

Orice altă utilizare, de ex. tăierea ierbii, copacilor și ramurilor este nepermisă.

## Protecția mediului



Materialele de ambalare sunt reciclabile. Vă rugăm să eliminați ambalajele în mod ecologic.



Aparatele electrice și electronice conțin materiale reciclabile prețioase și, uneori, componente precum baterii, acumulatori sau uleiuri, care, în cazul utilizării incorecte sau al eliminării

necorespunzătoare, pot reprezenta un potențial pericol pentru sănătatea oamenilor și pentru mediul înconjurător. Pentru funcționarea corectă a aparatului, aceste componente sunt necesare. Aparatele marcate cu acest simbol nu trebuie aruncate la gunoierul menajer.

### Observații referitoare la materialele conținute (REACH)

Informații actuale referitoare la materialele conținute puteți găsi la adresa: [www.kaercher.com/REACH](http://www.kaercher.com/REACH)

## Accesorii și piese de schimb

Utilizați numai accesorii originale și piese de schimb originale; ele asigură funcționarea în siguranță și fără avarii a aparatului.

Informații despre accesorii și piesele de schimb se găsesc la adresa [www.kaercher.com](http://www.kaercher.com).

## Set de livrare

Setul de livrare a aparatului este ilustrat pe ambalaj. La despachetare, verificați dacă conținutul este complet. Informați imediat distribuitorul dacă lipsesc accesorii sau dacă există deteriorări provocate în timpul transportului.

## Dispozitive de siguranță

### ⚠ PRECAUȚIE

**Dispozitive de siguranță care lipsesc sau care au fost modificate**

Dispozitivele de siguranță au drept scop protecția dvs. Nu modificați și nu ignorați niciodată dispozitivele de siguranță.

### Buton de deblocare

Butonul de eliberare al comutatorului aparatului de pe mânerul posterior asigură utilizarea cu două mâini. Butonul de deblocare blochează comutatorul aparatului, prevenind astfel o funcționare necontrolată a mașinii de tuns gard viu.

### Protecție pentru cuțit

Protecția pentru cuțit este un element important al echipamentului de protecție al mașinii de tuns gard viu. O protecție deteriorată pentru cuțit nu mai trebuie utilizată și trebuie înlocuită imediat.

## Simboluri pe aparat



Semne generale de avertizare

	Înainte de punerea în funcțiune, citiți instrucțiunile de utilizare și toate indicațiile de siguranță.
	În timpul lucrului cu aparatul, purtați protecție adecvată pentru cap, ochi și auz.
	În timpul lucrului cu aparatul, purtați încălțăminte de protecție antiderapantă.
	În timpul lucrului cu aparatul, purtați mănuși de protecție antialunecare și rezistente.
	Nu utilizați aparatul pe ploaie sau în condiții de umezeală.
	Purtați: Închidere rapidă
	Pericol de rănire. Nu atingeți dispozitivele de tăiere ascuțite.
	Pericol electric. În timpul lucrului cu aparatul, mențineți o distanță minimă de 10 m față de liniile electrice aeriene.
	Pericol cauzat de obiecte aruncate. Mențineți o distanță de cel puțin 15 m între zona de lucru și persoanele prezente, în special copii și animale de casă.
	Nivelul de presiune sonoră garantat menționat pe etichetă este 95 dB.

## Descrierea aparatului

În aceste instrucțiuni de utilizare se prezintă echiparea maximă. În funcție de model, există diferențe în pachetul de livrare (consultați ambalajul).

**Figura, consultați paginile grafice**

**Figura A**

- 1 Comutator aparat
- 2 Buton de deblocare a comutatorului aparatului
- 3 Ax superior
- 4 Buton pivotant
- 5 Lamă de tăiere
- 6 Manșetă rotativă
- 7 Conductă de prelungire
- 8 Ochet pentru curea de tras
- 9 Ax inferior
- 10 Buton de deblocare a setului de acumulatori
- 11 Plăcuță cu caracteristici



- ⑫ Curea de tras
- ⑬ Protecție pentru cuțit
- ⑭ Dispozitiv de măsurare a materialului care trebuie tăiat
- ⑮ Încărcător pentru încărcare rapidă Battery Power 18 V
- ⑯ \*Set de acumulatori, putere baterie 18 V

\* opțional

### Set de acumulatori

Aparatul poate fi utilizat cu un set de acumulatori Putere baterie Kärcher 18 V.

## Punerea în funcțiune

### ⚠ AVERTIZARE

#### **Pornire necontrolată**

*Pericol de moarte din cauza leziunilor produse prin tăiere*

*În timpul oricăror măsuri de pregătire, scoateți acumulatorul din aparat.*

#### Montare conductă de prelungire

Dacă este necesar, aparatul poate fi prelungit cu ajutorul conducte de prelungire furnizate.

#### Figura B

### ATENȚIE

#### **Murdărie la articulații**

*Daune la nivelul aparatului, dacă în timpul montajului pătrunde murdărie între articulațiile conductei de prelungire și aparat.*

*Verificați dacă articulațiile prezintă murdărie și îndepărtați-o înainte de asamblare.*

*Așezați piesele de legătură demontate pe o bază curată.*

1. Rotiți manșeta rotativă de la arborele inferior spre stânga pentru a o desface.
2. Introduceți conducta de prelungire și rotiți manșeta rotativă spre dreapta pentru a o fixa.
3. Introduceți arborele superior în conducta de prelungire și rotiți manșeta rotativă spre dreapta pentru a o fixa.

#### Montarea dispozitivului de măsurare a materialului care trebuie tăiat

1. Montați dispozitivul de măsurare a materialului care trebuie tăiat.

#### Figura C

#### Suspendarea curelei de transport

Cureaua de tras ajută la coborârea aparatului într-o manieră controlată în funcție de tăietură și la menținerea greutății aparatului în timpul tăierii.

#### Figura D

1. Așezați cârligele curelei de tras în ochelii de pe mâner și arbore. Atârnați cureaua de tras pe un umăr. Asigurați-vă că, în caz de pericol, cureaua de tras poate fi eliberată rapid.

#### Montarea acumulatorului

### ATENȚIE

#### **Contacte murdare**

*Deteriorări ale aparatului și acumulatorului*

*Înainte de montare, verificați suportul acumulatorului și contactele cu privire la murdărie și, dacă este cazul, curățați-le.*

#### Figura E

1. Împingeți acumulatorul în suport, până când se înclchează cu un sunet.

## Operarea

**Recomandăm primilor utilizatori ca, înainte de a începe lucrul cu mașina de tuns gard viu, să fie instruiți de o persoană cu experiență și să exerseze manevrarea și tehnicile.**

### Reglarea capului pivotant

Unghiul dintre mâner/conductă de prelungire și mașina de tuns de gard viu poate fi adaptat la condițiile de lucru.

#### Figura F

### ⚠ PRECAUȚIE

#### **Cuțit de tăiat ascuțit**

*Leziuni produse prin tăiere*

*Purtați mănuși de protecție în timpul tuturor lucrărilor cu cuțitul de tăiere.*

1. Montați protecția pentru cuțit.

#### Figura G

2. Aliniați mânerul/conducta de prelungire paralel cu solul.

3. Apăsăți butonul pivotant cu o mână.

#### Figura H

### ⚠ AVERTIZARE

**Leziuni produse prin tăiere la contactul cu lama ascuțită**

*Nu mișcați niciodată lama de tăiere cu mâna.*

4. Cu cealaltă mână deplasați mânerul/conducta de prelungire până când este reglat unghiul dorit.
5. Eliberați butonul pivotant.

### Pornirea aparatului

1. Apăsăți butonul de deblocare a comutatorului aparatului.

#### Figura I

2. Apăsăți comutatorul aparatului. Aparatul pornește.
3. Eliberați comutatorul aparatului. Aparatul se oprește.

### Operarea

### ⚠ PRECAUȚIE

**Pericol de rănire din cauza cuțitelor ascuțite**

*În timpul tuturor lucrărilor la aparat, purtați ochelari de protecție și mănuși de protecție.*

### ⚠ AVERTIZARE

**Pericol de rănire din cauza mișcărilor necontrolate ale aparatului**

*Tineți întotdeauna ferm aparatul cu ambele mâini.*

*Purtați întotdeauna cureaua de tras.*

1. Verificați materialul care trebuie tăiat cu privire la corpurile străine, precum hârtie, folii sau sârme și îndepărtați-le, dacă este necesar.
2. Îndepărtați protecția pentru cuțit.

#### Figura J

3. Porniți aparatul, consultați capitolul *Pornirea aparatului*.
4. Tundeți gardul viu.

#### Figura K

## Îndepărtarea setului de acumulatori

### Indicație

În cazul perioadelor mai lungi de întrerupere a lucrului, îndepărtați setul de acumulatori din aparat și asigurați-l împotriva utilizării neautorizate.

1. Apăsăți butonul de deblocare a setului de acumulatori, pentru a debloca setul de acumulatori.

#### Figura L

2. Scoateți setul de acumulatori din aparat.

## Finalizarea funcționării

1. Îndepărtați setul de acumulatori din aparat (vezi capitolul *Îndepărtarea setului de acumulatori*).
2. Curățați aparatul (vezi capitolul *Curățarea aparatului*).

## Transport

### ⚠ PRECAUȚIE

#### Nerespectarea greutății

Pericol de accidentare și de deteriorare  
La transport țineți cont de greutatea aparatului.

### ⚠ PRECAUȚIE

#### Pornire necontrolată

Leziuni produse prin tăiere

Scoateți acumulatorul din aparat, înainte de transport.  
Transportați mașina de tuns gard viu numai cu protecția pentru cuțit montată.

1. Îndepărtați setul de acumulatori, consultați capitolul *Îndepărtarea setului de acumulatori*.
2. Montați protecția pentru cuțit.

#### Figura G

3. Dacă este necesar, demontați conducta de prelungire.

#### Figura M

- a. Rotiți manșeta rotativă superioară spre stânga.
- b. Scoateți conducta de prelungire din arborele superior.
- c. Rotiți manșeta rotativă inferioară spre stânga.
- d. Scoateți conducta de prelungire din arborele inferior.

## Depozitarea

### ATENȚIE

#### Mediu cu umezeală

Coroziune

Depozitați aparatul numai în spații interioare.

### ⚠ PRECAUȚIE

#### Nerespectarea greutății

Pericol de accidentare și de deteriorare

La depozitare țineți cont de greutatea aparatului.

### ⚠ PRECAUȚIE

#### Pornire necontrolată

Leziuni produse prin tăiere

Scoateți acumulatorul din aparat, înainte de transport.  
Depozitați mașina de tuns gard viu numai cu protecția pentru cuțit montată.

Înainte de fiecare depozitare, curățați aparatul (vezi capitolul *Curățarea aparatului*).

1. Îndepărtați setul de acumulatori, consultați capitolul *Îndepărtarea setului de acumulatori*.
2. Montați protecția pentru cuțit.

#### Figura G

3. Dacă este necesar, demontați conducta de prelungire.

#### Figura M

- a. Rotiți manșeta rotativă superioară spre stânga.
  - b. Scoateți conducta de prelungire din arborele superior.
  - c. Rotiți manșeta rotativă inferioară spre stânga.
  - d. Scoateți conducta de prelungire din arborele inferior.
4. Depozitați aparatul într-un loc uscat și bine aerisit.  
Protejați aparatul împotriva produselor corozive, precum substanțe chimice pentru grădină și sare pentru dezghețare.

## Îngrijirea și întreținerea

### ⚠ PRECAUȚIE

#### Pornire necontrolată

Leziuni produse prin tăiere

Înainte de orice lucrare la aparat, scoateți acumulatorul din aparat.

### ⚠ PRECAUȚIE

#### Pericol de rănire din cauza cuțitelor ascuțite

În timpul tuturor lucrărilor la aparat, purtați ochelari de protecție și mănuși de protecție.

## Curățarea aparatului

### ATENȚIE

#### Curățare incorectă

Defecțiuni ale aparatului

Curățați aparatul cu o lavetă umedă.

Nu folosiți agenți de curățare pe bază de solvenți.

Nu scufundați aparatul în apă.

Nu curățați aparatul cu jet de apă prin furtun sau jet de apă de înaltă presiune.

#### Figura N

1. Lăsați aparatul să se răcească.
2. Cuțitul și carcasa motorului se curăță cu o perie de restul de plante și de murdărie.
3. Orificiile de ventilație ale aparatului se curăță cu o perie.

## Verificarea îmbinării înșurubate a cuțitului

### ⚠ PRECAUȚIE

#### Îmbinare cu șurub desfăcută

Leziuni produse prin tăiere din cauza mișcărilor necontrolate ale cuțitului

Verificați regulat dacă îmbinarea cu șurub a cuțitului este strânsă.

#### Figura O

1. Verificați dacă sunt strânse șuruburile/piulițele.
2. Șuruburile/piulițele desfăcute trebuie strânse.

## Ungerea lamelor cuțitului

Pentru menținerea calității cuțitului, lamele cuțitului trebuie unse după fiecare utilizare.

### Indicație

Veți obține un rezultat foarte bun dacă folosiți ulei de mașină cu vâscozitate scăzută sau ulei pulverizat.

#### Figura P

1. Aparatul se așază pe o suprafață plană.
2. Se aplică uleiului pe partea superioară a lamelor cuțitului.

## Ascuțirea lamelor cuțitului

### Indicație

Îndepărtați cât mai puțin material posibil și obțineți în timpul ascuțirii unghiul original al dintelui lamei.

### ⚠ PRECAUȚIE

#### Cuțite ascuțite

Leziuni produse prin tăiere

La ascuțirea lamelor cuțitului, purtați mănuși de protecție adecvate.

1. Strângeți cuțitul într-o menhină.
2. Ascuțiți partea expusă a dinților lamei cu o pilă.
3. Împingeți cuțitul cu grijă cu mâna mai departe, până când dinții neascuțiți ai lamei devin accesibili.
4. Ascuțiți partea expusă a tuturor dinților lamei cu o pilă.

## Remediarea defecțiunilor

De cele mai multe ori, defecțiunile au cauze simple, pe care le puteți remedia cu ajutorul următoarei liste de asamblu. În caz de dubiu sau de defecțiuni nemenționate, vă rugăm să vă adresați unității de service autorizate.

Odată cu timpul, capacitatea setului de acumulatori va scădea în ciuda îngrijirii adecvate, astfel încât nu va mai putea fi atinsă o durată de funcționare completă la starea de încărcare completă. Acest lucru nu reprezintă o defecțiune.

Eroare	Cauză	Remediere
Aparatul nu pornește	Setul de acumulatori nu este introdus corect.	● Împingeți setul de acumulatori în suport până când se înclichetează.
	Setul de acumulatori este gol.	● Încărcați setul de acumulatori.
	Setul de acumulatori este defect.	● Înlocuiți setul de acumulatori.
Aparatul se oprește în timpul funcționării	Cuțitul este blocat cu materialul care trebuie tăiat.	● Materialul trebuie scos din cuțit.
	Acumulatorul este supraîncălzit	● Opritiți lucrul și așteptați până când temperatura acumulatorului revine la intervalul normal.
	Motorul este supraîncălzit	● Întrerupeți lucrul și lăsați motorul să se răcească.
Probleme la montajul conductei de prelungire	Articulații murdare	● Curățați capetele conductei de prelungire și arborii aparatului de murdăria aderentă. ● Amplasați aparatul și conducta de prelungire numai pe o bază curată.

## Garanție

În fiecare țară sunt valabile condițiile de garanție publicate de distribuitorul nostru din țara respectivă. Eventuale defecțiuni ale acestui aparat, care survin în perioada de garanție și care sunt rezultatul unor defecte de fabricație sau de material, vor fi remediate gratuit. Pentru a putea beneficia de garanție, prezentați-vă cu chitanța de cumpărare la magazin sau la cea mai apropiată unitate de service autorizată.

(Pentru adresă, consultați pagina din spate)

## Date tehnice

		PHG 18-45 Battery
<b>Date privind puterea aparatului</b>		
Tensiune nominală	V	18
Turație de mers în gol	/min	1350
Lungimea de tăiere	cm	45
Distanță între dinți	mm	18
Interval de lucru (max.)	m	2,9
<b>Valoare vibrații conform EN ISO 10517:2019</b>		
Valoare vibrații mână-braț la mânerul de pe partea frontală	m/s <sup>2</sup>	1,5
Valoare vibrații mână-braț la mânerul de pe partea posterioară	m/s <sup>2</sup>	1,4
Incertitudinea	m/s <sup>2</sup>	1,5
<b>Nivelul sunetului conform EN ISO 10517:2019</b>		
Nivel de zgomot L <sub>pA</sub>	dB(A)	84,2
Incertitudine K <sub>pA</sub>	dB(A)	3,0
Nivel de putere acustică L <sub>WA</sub>	dB(A)	93,5
Incertitudine K <sub>WA</sub>	dB(A)	1,4
<b>Dimensiuni și greutate</b>		
Lungime x Lățime x Înălțime	mm	2967 x 122 x 250
Greutate (fără set de acumulatori)	kg	4,3

Sub rezerva modificărilor tehnice.

## ⚠ AVERTIZARE

Valoarea specificată a vibrațiilor a fost măsurată utilizând o metodă standard de testare și poate fi utilizată la compararea aparatelor.

Valoarea specificată a vibrațiilor poate fi utilizată la evaluarea preliminară a sarcinii.

În funcție de modul în care este utilizat aparatul, emisia de vibrații în timpul utilizării curente a aparatului poate să difere de valoarea totală specificată.

## Declarație de conformitate UE

Prin prezenta, declarăm că aparatul indicat mai jos corespunde cerințelor fundamentale privind siguranța și sănătatea prevăzute în directivele UE relevante, prin proiectarea și construcția sa, precum și în versiunea comercializată de noi. În cazul efectuării unei modificări a aparatului care nu a fost convenită cu noi, această declarație își pierde valabilitatea.

Produs: Mașină de tuns gard viu cu acumulatori și preligire

Tip: 1.444-210.0

### Directive UE relevante

2006/42/UE (+2009/127/UE)

2014/30/UE

2000/14/CE (+2005/88/CE)

2011/65/UE

### Norme armonizate aplicate

EN 60745-1:2009+A11:2010

EN ISO 10517:2019

EN 55014-1: 2017

EN 55014-2: 2015

EN 50581: 2012

### Procedura aplicată de evaluare a conformității

2000/14/CE și modificat prin 2005/88/CE: Anexa V

### Nivel de putere acustică dB(A)

Măsurat: 93,5

Garantat: 95

Semnatarii acționează în numele și prin împuternicirea Consiliului director.



H. Jenner

Chairman of the Board of Management



S. Reiser

Director Regulatory Affairs & Certification

Însărcinat cu elaborarea documentației: S. Reiser

Alfred Kärcher SE & Co. KG

Alfred-Kärcher-Str. 28 - 40

71364 Winnenden (Germania)

Tel.: +49 7195 14-0

Fax: +49 7195 14-2212

Winnenden, 2018/10/01

Všeobecné upozornenia .....	150
Bezpečnostné pokyny .....	150
Používanie podľa predpisov .....	153
Ochrana životného prostredia .....	153
Príslušenstvo a náhradné diely .....	154
Rozsah dodávky .....	154
Bezpečnostné zariadenia .....	154
Symboly na prístroji .....	154
Popis prístroja .....	154
Uvedenie do prevádzky .....	155
Ovládanie .....	155
Preprava .....	156
Skladovanie .....	156
Starostlivosť a údržba .....	156
Pomoc pri poruchách .....	156
Záruka .....	157
Technické údaje .....	157
EÚ vyhlásenie o zhode .....	157

## Všeobecné upozornenia



Pred prvým použitím prístroja si prečítajte tieto bezpečnostné pokyny, tento originálny návod na prevádzku, bezpečnostné pokyny priložené k súprave akumulátorov a originálny návod na prevádzku priložený k súprave akumulátorov/štandardnej nabíjačke. Riadte sa informáciami a pokynmi, ktoré sú v nich uvedené. Tieto dokumenty si uschovajte pre neskoršie použitie alebo pre nasledujúceho majiteľa. Okrem pokynov uvedených v návode na prevádzku je nutné zohľadňovať aj príslušne platné všeobecné bezpečnostné predpisy a predpisy týkajúce sa prevencie vzniku nehôd.

## Bezpečnostné pokyny

### Stupne nebezpečenstva

#### ⚠ NEBEZPEČENSTVO

- Upozornenie na bezprostredne hroziace nebezpečenstvo, ktoré vedie k ťažkým fyzickým poraneniam alebo k smrti.

#### ⚠ VÝSTRAHA

- Upozornenie na možnú nebezpečnú situáciu, ktorá môže viesť k ťažkým fyzickým poraneniam alebo k smrti.

#### ⚠ UPOZORNENIE

- Upozornenie na možnú nebezpečnú situáciu, ktorá môže viesť k ľahkým fyzickým poraneniam.

#### POZOR

- Upozornenie na možnú nebezpečnú situáciu, ktorá môže viesť k vecným škodám.

### Všeobecné bezpečnostné pokyny týkajúce sa elektrického náradia

#### ⚠ VÝSTRAHA

- **Prečítajte si všetky bezpečnostné pokyny a inštrukcie.**  
Nedodržiavanie bezpečnostných pokynov a príkazov môže spôsobiť zásah elektrickým prúdom a/alebo ťažké zranenia. **Všetky bezpečnostné pokyny a príkazy si uchovajte pre použitie v budúcnosti.**

Pojem "Elektrické náradie" používaný v bezpečnostných pokynoch sa vzťahuje na elektrické náradie s napájaním zo siete (so sieťovým káblom) a na elektrické náradie s napájaním z akumulátora (bez sieťového kábla).

#### 1 Bezpečnosť na pracovisku

- Pracovnú oblasť udržiavajte v čistom a dobre osvetlenom stave. Neporiadok alebo neosvetlené pracovné oblasti môžu viesť k nehodám.
- S Elektrickým náradím neppracujte v prostredí ohrozenom výbuchom, v ktorom sa nachádzajú horľavé kvapaliny, plyny alebo prach. Elektrické náradie vytvára iskry, ktoré môžu zapáliť prach alebo výpary.
- Počas používania elektrického náradia sa v blízkosti nesmú zdržiavať deti alebo ďalšie osoby. Nesústredenosť môže viesť k strate kontroly nad prístrojom.

#### 2 Elektrická bezpečnosť

- Pripájacia zástrčka elektrického náradia musí byť vhodná pre príslušnú zásuvku. Nesmie byť vykonaná žiadna zmena zástrčky. Spolu s elektrickým náradím s ochranným uzemnením nepoužívajte adaptérové zástrčky. Nezmeneňte zástrčky a vhodné zásuvky znižujú riziko zásahu elektrickým prúdom.
- Zabráňte telesnému styku s uzemnenými povrchmi, akými sú rúry, vykurovacieho telesa, sporáky a chladničky. Ak je vaše telo uzemnené, tak hrozí zvýšené riziko zásahu elektrickým prúdom.
- Elektrické náradie chráňte pred dažďom a vlhkosťou. Vniknutie vody do elektrického náradia zvyšuje riziko zásahu elektrickým prúdom.
- Kábel nepoužívajte v rozpore s jeho účelom, napríklad na nosenie elektrického náradia, jeho zavesenie alebo na vytiahnutie zástrčky zo zásuvky. Kábel chráňte pred nadmerným teplom, olejom, ostrými hranami alebo pohybujúcimi sa časťami prístroja. Poškodené alebo zapletené pripájacie káble zvyšujú riziko zásahu elektrickým prúdom.
- Ak s elektrickým náradím pracujete vonku, tak používajte len predĺžovacie káble, ktoré sú vhodné aj na použitie v exteriéri. Používanie predĺžovacieho kábla vhodného pre exteriér znižuje riziko zásahu elektrickým prúdom.
- Ak nie je možné zabrániť použitiu elektrického náradia vo vlhkom prostredí, tak použite prúdový chránič. Používanie prúdového chrániča znižuje riziko zásahu elektrickým prúdom.

#### 3 Bezpečnosť osôb

- Buďte pozorní, dávajte pozor na to, čo robíte, a pri práci s elektrickým náradím postupujte s rozvahou. Elektrické náradie nepoužívajte, ak ste unavení alebo pod vplyvom drog, alkoholu alebo liekov. Moment nepozornosti pri používaní elektrického náradia môže viesť k vzniku vážnych zranení.
- Používajte osobné ochranné prostriedky a vždy noste ochranné okuliare. Používanie osobných ochranných prostriedkov, akými sú protiprachová maska, protišmyková bezpečnostná obuv, ochranná prilba alebo ochrana sluchu (v závislosti od typu a použitia elektrického náradia), znižuje riziko vzniku zranení.
- Zabráňte neúmyselnému uvedeniu do prevádzky. Pred pripojením elektrického náradia

k napájaniu prúdom a/alebo k akumulátoru a pred jeho zdvihnutím alebo nesením sa ubezpečte, že elektrické náradie je vypnuté. Ak máte pri nesení elektrického náradia prst na spínači alebo prístroj pripojte k napájaniu prúdom v zapnutom stave, môže to viesť k nehodám.

- Pred zapnutím elektrického náradia odstráňte nastavovacie nástroje alebo skrutkový kľúč. Nástroj alebo kľúč, ktorý sa nachádza v rotujúcej časti prístroja, môže viesť k vzniku zranení.
  - Zabráňte abnormálnemu držaniu tela. Zaisťte stabilitu a neustále udržiavajte rovnováhu. Vďaka tomu budete môcť v neočakávaných situáciách lepšie kontrolovať elektrické náradie.
  - Noste vhodný odev. Nenoste voľný odev alebo šperky. Vlasy, odev a rukavice sa nesmú dostať do blízkosti pohybujúcich sa dielov. Pohybujúce sa diely môžu zachytiť voľný odev, rukavice, šperky alebo dlhé vlasy.
  - Ak je možné namontovať zariadenie na odsávanie resp. zachytávanie prachu, tak sa uistite, že takéto zariadenie je pripojené a správne používané. Použitie odsávania prachu môže znížiť ohrozenie prachom.
- #### 4 Používanie elektrického náradia a zaobchádzanie s ním
- Prístroj nepreťažujte. Pre svoju prácu vždy použite elektrické náradie určené na príslušný účel. S vhodným elektrickým náradím pracujete lepšie a bezpečnejšie v uvedenom rozsahu výkonu.
  - Nepoužívajte elektrické náradie, ktoré má poškodený spínač. Elektrické náradie, ktoré už nie je možné zapnúť alebo vypnúť, je nebezpečné a je nutné ho opraviť.
  - Pred nastavením prístroja, výmenou dielov príslušenstva alebo odložením prístroja vytiahnite zástrčku zo zásuvky a/alebo odstráňte akumulátor. Toto preventívne opatrenie zabraňuje neúmyselnému spusteniu elektrického náradia.
  - Nepoužívané elektrické náradie uchovávajte mimo dosahu detí. Zabráňte používaniu prístroja osobami, ktoré s ním nie sú oboznámené alebo ktoré si neprečítali tieto pokyny. Elektrické náradie je nebezpečné, ak ho používajú neskúsené osoby.
  - Elektrické náradie starostlivo ošetrujte. Skontrolujte, či pohyblivé diely bezchybne fungujú a nezasekávajú sa, či nie sú niektoré diely zlomené alebo poškodené tak, že majú negatívny dopad na funkčnosť elektrického náradia. Pred použitím prístroja zabezpečte opravu poškodených dielov. Veľa nehôd je zapríčinených nesprávne udržiavaným elektrickým náradím.
  - Rezné nástroje udržiavajte v ostrom a čistom stave. Starostlivo udržiavané rezné nástroje s ostrými reznými hranami sa menej zasekávajú a možno ich ľahšie viesť.
  - Elektrické náradie, príslušenstvo, vložené nástroje atď. používajte v súlade s týmito pokynmi. Prítom zohľadnite pracovné podmienky a vykonávanú činnosť. Používanie elektrického náradia na iné účely, než na aké je určené, môže viesť k nebezpečným situáciám.
- #### 5 Používanie súprav akumulátorov a starostlivosť o ne

- a **Súpravu akumulátorov nabíjajte len pomocou nabíjačiek schválených výrobcom.** Nabíjačky, ktoré nie sú vhodné pre príslušnú súpravu akumulátorov, môže spôsobiť požiar.
  - b **Prístroj používajte len s vhodnou súpravou akumulátorov.** Používanie inej súpravy akumulátorov môže viesť k vzniku zranení alebo požiarov.
  - c **Nepoužívanú súpravu akumulátorov uchovávajte mimo kovových predmetov,** akými sú kancelárske spinky, mince, kľúče, klinec, skrutky alebo iné malé kovové predmety, ktoré môžu spôsobiť skrat. Skrat môže viesť k vzniku požiaru alebo k výbuchu.
  - d **Za istých okolností môže zo súpravy akumulátorov vytekať kvapalina.** Zabráňte kontaktu s touto kvapalinou. Ak prídete do kontaktu s takouto kvapalinou, dôkladne ju opláchnite vodou. Ak sa kvapalina dostane do vášho oka, tak okamžite vyhľadajte lekársku pomoc. Kvapalina z akumulátora môže na pokožke spôsobiť vyrážky a pálenie.
- 6 **Servis**
- a **Opravu vášho elektrického náradia smie vykonávať iba kvalifikovaný odborný personál a len s originálnymi náhradnými dielmi.** Týmto je zabezpečené zachovanie bezpečnosti prístroja.

### Bezpečnostné pokyny týkajúce sa nožnic na živý plot

- **Nôž sa nesmie nachádzať v blízkosti časti tela.** Pri spustenom noži sa nepokúšajte o odstránenie objektu rezania alebo pridržiavanie rezaného materiálu. Zaseknutý objekt rezania odstraňujte iba pri vypnutom prístroji. Moment nepozornosti pri používaní nožnic na živý plot môže viesť k vzniku vážnych zranení.
- **Nožnice na živý plot pri ich prenášaní držte za rukoväť,** pričom nôž sa nesmie pohybovať. Pri preprave alebo skladovaní nožnic na živý plot na ne vždy natiahnite ochranný kryt. Pozorné zaobchádzanie s prístrojom znižuje nebezpečenstvo poranenia spôsobené nožom.
- **Elektrické náradie držte len za izolované časti rukoväte,** pretože nôž sa môže dostať do kontaktu so skrytými elektrickými vedeniami. Kontakt noža s vedením pod napätím môže spôsobiť, že kovové časti prístroja budú pod napätím a budú tak môcť spôsobiť zásah elektrickým prúdom.
- **Počas prevádzky sa vyhýbajte vedeniam a káblom nachádzajúcim sa vo vašej pracovnej oblasti.** Počas prevádzky môže nôž zachytiť a oddeliť vedenia a káble.

### Doplňujúce bezpečnostné pokyny

- ⚠ NEBEZPEČENSTVO** ● Ťažké poranenia, keď nôž vyvráti predmety alebo sa do rezacieho ústrojenstva zamotá drôt alebo šnúra. Pred použitím prístroja pracovnú oblasť dôkladne skontrolujte, či sa na nej nenachádzajú predmety ako kamene, kľáty, kov, drôty, kosti alebo hračky, v prípade výskytu ich odstráňte. ● Prístroj nikdy nepoužívajte, ak sa v okruhu 15 m nachádzajú osoby, hlavne deti alebo zvieratá, pretože hrozí nebezpečenstvo, že nôž môže vyvrátiť predmety. ● Na prístroji nesmiete vykonávať žiadne zmeny. ● Ťažké zranenia následkom nekoncentrovanej práce. Nepoužívajte prístroj, keď ste pod vplyvom drog, alko-

holu alebo liekov, prípadne vtedy, keď ste veľmi unavení.

- ⚠ VÝSTRAHA** ● Tento prístroj nesmú používať deti a osoby s obmedzenými telesnými, zmyslovými alebo duševnými schopnosťami alebo osoby, ktoré nie sú oboznámené s týmto pokynmi. ● Na to, aby ste mohli rozpoznať možné nebezpečenstvá, potrebujete mať voľný výhľad na pracovnú oblasť. Prístroj používajte iba pri dobrom osvetlení. ● Pred uvedením do prevádzky sa uistite, že jednotka, všetky ovládacie prvky a bezpečnostné zariadenia správne fungujú. Skontrolujte, či nie sú uvoľnené uzávery, či sú všetky ochranné kryty a rukoväte správne a bezpečne pripevnené. Prístroj nepoužívajte, ak nie je v bezchybnom stave. ● Pred uvedením prístroja do prevádzky vymeňte opotrebované alebo poškodené diely. ● Počas prác s prístrojom nosťe dlhé, hrubé nohavice, odev s dlhými rukávami a protišmykové čizmy. Nepracujte naboso. Nenoste sandále alebo krátke nohavice. Nenoste voľný odev alebo odev so šnúrkami alebo páskami. ● Riziko spätného nárazu v dôsledku straty rovnováhy. Zabráňte abnormálnemu držaniu tela, zabezpečte pevný, bezpečný postoj a stále udržiavajte rovnováhu. ● Prístroj vždy držte obomi rukami. Jednou rukou držte prednú rukoväť. Druhou rukou držte zadnú rukoväť, stlačte tlačidlo na odblokovanie a spínač zariadenia. ● Pri používaní zariadenia musíte nosiť priložený popruh. Transportný popruh je vybavený rýchlym uzáverom. Transportný popruh vám pomáha ovládať zariadenie, keď je po rezaní spustené, a udržať váhu zariadenia počas rezania. ● Pred použitím zariadenia sa oboznámte s transportným popruhom a rýchlym uzáverom. Nenoste obliečenie natiiahnuté cez transportný popruh a neobmedzujte ani iným spôsobom prístup k rýchlemu uzáveru. ● Nebezpečenstvo zasiahnutia elektrickým prúdom. Nepracujte s prístrojom v okruhu 10 m od nadzemného vedenia. ● Prístroj nepoužívajte v blízkosti stĺpov, plotov, budov alebo iných nepohyblivých predmetov. ● Nože prístroja sú ostré. Používajte pevné ochranné rukavice a pracujte opatrne, keď vykonávate montáž, výmenu, čistenie alebo kontrolu umiestnenia skrutiek. ● Pred uvedením prístroja do prevádzky vymeňte opotrebované alebo poškodené diely. ● Okamžite zastavte prístroj a skontrolujte, či nie je poškodená, prípadne identifikujte príčinu vibrácií, ak prístroj spadol, došlo k nárazu do prístroja alebo nadmerne vibruje. Nechajte opraviť škody autorizovaným zákazníckym servisom alebo vymeňte prístroj. ● Pred každým použitím skontrolujte, či je pevne pripevnené hriadeľové spojenie tyče a rezného nástroja. ● Pred rezaním živého plota alebo krika skontrolujte, či za ním alebo v ňom nenachádzajú ľudia alebo zvieratá. ● Vypnite motor, odstráňte súpravu akumulátorov a uistite sa, že sú všetky pohyblivé časti úplne zastavené:
  - Skôr, než nastavíte pracovnú polohu rezného ústrojenstva.
  - Pred čistením prístroja alebo odstránením zablokovania.
  - Skôr, než necháte prístroj bez dozoru.
  - Skôr, než začnete kontrolovať, udržiavať alebo pracovať na prístroji.
- ⚠ UPOZORNENIE** ● Používajte kompletnú ochranu očí a sluchu. ● Pri vykonávaní prác v oblastiach, v ktorých hrozí nebezpečenstvo padajúcich predmetov, používajte ochranu hlavy. ● Nebezpečenstvo vzniku zranení pri zachytení voľného odevu, vlasov ale-

bo šperkov pohyblivými časťami prístroja. Odevy a šperky uchovávajte mimo pohyblivých častí stroja. Dlhé vlasy si zviažte dozadu. ● Pred spustením prístroja sa uistite, že rezné nástroje sa nemôžu s ničím dostať do kontaktu. ● Prístroj nepoužívajte na rebríkoch alebo nestabilných podkladoch. ● Ochrana sluchu môže mať negatívny vplyv na vašu schopnosť vnímania výstražných tónov, a preto dbajte na možné nebezpečenstvá vo vašej blízkosti a v pracovnej oblasti. ● Hluk spôsobený prístrojom môže mať negatívny vplyv na vašu schopnosť počuvať a preto dbajte na možné nebezpečenstvá vo vašej blízkosti a v pracovnej oblasti.

**POZOR** ● Nevedte prístroj silou cez husté krovie. Prítom môže dôjsť k zablokovaní a spomaleniu rezných nástrojov. Ak sa zablokujú rezné nástroje, znížte pracovnú rýchlosť. ● Nerezte konáre a vetvy, ktoré sú zjavne príliš veľké na to, aby sa zmestili medzi rezné listy. Na rezanie väčších konárov a vetiev používajte určitú pílu alebo pílu na konáre bez motora.

### Bezpečná preprava a skladovanie

**⚠ VÝSTRAHA** ● Prístroj pred jeho uskladnením alebo prepravou vypnite, nechajte ho vychladnúť a vyberte z neho súpravu akumulátorov.

**⚠ UPOZORNENIE** ● Pre zabránenie nehodám alebo poraneniam sa prístroj smie prepravovať a skladovať iba s nainštalovanou ochranou noža a odstráneným akumulátorom. ● Nebezpečenstvo vzniku zranení a poškodení prístroja. Pri preprave zaistite prístroj proti pohybu alebo pádu. ● Skladujte súpravu akumulátorov z bezpečnostných dôvodov separátne od prístroja.

**POZOR** ● Pred prepravou alebo uskladnením prístroja z neho odstráňte všetky cudzie telesá. ● Prístroj uskladnite na suchom a dobre vetranom mieste, ktoré nie je prístupné deťom. Prístroj uchovávajte mimo korozičných látok, akými sú napríklad zahradné chemikálie. ● Prístroj neskladujte v exteriéri.

### Bezpečná údržba a staroslivosť

**⚠ VÝSTRAHA** ● Vypnite motor, odoberte súpravu akumulátorov a uistite sa, že všetky pohyblivé časti sú úplne zastavené:

- Pred vykonávaním čistenia alebo údržby prístroja.
- Pred výmenou dielov príslušenstva.
- Nebezpečenstvo vzniku zranení vplyvom ostrých rezných nástrojov. Pri odstraňovaní alebo nasadzovaní ochrany noža a pri čistení a olejovaní prístroja pracujte mimoriadne starostlivo. ● Ubezpečte sa o bezpečnom stave prístroja, v pravidelných intervaloch skontrolujte, či sú pevne utiahnuté čapy, matice a skrutky. ● Z rezných nástrojov po každom použití odstráňte pomocou tvrdej kefy nečistoty a pred opätovným nasadením ochrany noža naneste vhodný olej pre ochranu pred hrdzou. Ako ochranu pred hrdzou a na olejovanie výrobca odporúča používať sprej. Váš zákaznícky servis vám poradí, ktorý sprej je vhodný. Popísaným spôsobom môžete rezné nástroje naolejovať pred každým použitím.

**⚠ UPOZORNENIE** ● Používajte iba príslušenstvo a náhradné diely schválené výrobcom. Originálne príslušenstvo a originálne náhradné diely zaručujú bezpečnú a bezporuchovú prevádzku prístroja.

**POZOR** ● Produkt po každom použití očistite pomocou mäkkjej a suchej utierky.

**Upozornenie** ● Servísne a údržbové práce smie vykonávať len príslušne kvalifikovaný a špeciálne vyškolený odborný personál. Pre účely vykonania opravy odporúčame odoslať produkt do autorizovaného servisného centra. ● Smeie vykonávať len nastavenia a opravy, ktoré sú popísané v tomto návode na prevádzku. V prípade opráv presahujúcich tento rámec sa obráťte na váš autorizovaný zákaznícky servis.

### Zvyškové riziká

#### ⚠ VÝSTRAHA

- Aj pri používaní prístroja predpísaným spôsobom existujú určité zvyškové riziká. Pri používaní prístroja sa môžu vyskytnúť nasledujúce nebezpečenstvá:
- Zranenia v dôsledku kontaktu s reznými nástrojmi. Rezné nástroje udržiavajte v dostatočnej vzdialenosti od tela. Pokiaľ nebudete rezať, používajte ochranu noža.
- Vibrácie môžu spôsobiť zranenia. Pre každú prácu používajte správne náradie, určené rukoväta a obmedzte pracovnú dobu a expozíciu.
- Hluk môže spôsobiť poškodenie sluchu. Používajte ochranu sluchu a obmedzte zaťaženie hlukom.

### Zníženie rizika

#### ⚠ UPOZORNENIE

- Pri dlhšej dobe používania prístroja môže dôjsť k poruchám prerušeniu rúk spôsobených vibráciami. Všeobecne platnú dobu používania nie je možné stanoviť, nakoľko ju ovplyvňujú viaceré faktory:
  - Osobné dispozície k zlému prerušeniu (často studené prsty, trpnutie v prstoch)
  - Nízka teplota prostredia. Na ochranu rúk vždy používajte teplé rukavice.
  - Obmedzenie prerušeniu spôsobené silným uchopením.
  - Nepretrúšená prevádzka je škodlivejšia ako prevádzka prerušená prestávkami.
- Pri pravidelnom, dlho trvajúcom používaní prístroja a pri opakovanom výskyte symptómov, ako napr. mrazenie prstov, studené prsty, by ste mali vyhľadať lekársku pomoc.

### Používanie podľa predpisov

- Akumulátorové nožnice na živý plot sú určené len na súkromné používanie.
- Prístroj je určený len na použitie v exteriéri.
- Z bezpečnostných dôvodov sa musí prístroj vždy pevne držať obomi rukami.
- Prístroj je určený na strihanie živých plotov, kríkov a podobných rastlín. Používateľ stojí pritom bezpečne na zemi.
- Prístroj môže byť predĺžený maximálne na 2,93 m.
- Prístroj sa môže používať iba v suchom a dobre osvetlenom prostredí.

Akékoľvek iné používanie, napr. kosenie trávy, rezanie stromov alebo konárov, je neprípustné.

### Ochrana životného prostredia



Obalové materiály sú recyklovateľné. Obaly zlikvidujte ekologickým spôsobom.



Elektrické a elektronické zariadenia obsahujú cenné recyklovateľné materiály a často aj komponenty ako napr. batérie, akumulátory alebo olej,

ktoré pri nesprávnej manipulácii alebo likvidácii môžu predstavovať potenciálne nebezpečenstvo pre ľudské zdravie a životné prostredie. Tieto komponenty sú však pre správnu prevádzku zariadenia nevyhnutné. Zariadenia označené týmto symbolom nesmú byť likvidované spolu s domovým odpadom.

### Informácie o obsiahnutých látkach (REACH)

Aktuálne informácie o obsiahnutých látkach sú uvedené na internetovej stránke: [www.kaercher.com/REACH](http://www.kaercher.com/REACH)

## Príslušenstvo a náhradné diely

Používajte len originálne príslušenstvo a originálne náhradné diely, pretože takéto komponenty zaručujú bezpečnú a bezporuchovú prevádzku zariadenia.

Informácie o príslušenstve a náhradných dieloch sa nachádzajú na stránke [www.kaercher.com](http://www.kaercher.com).

## Rozsah dodávky

Rozsah dodávky zariadenia je znázornený na obale. Pri rozbaľovaní skontrolujte, či je obsah kompletný. V prípade chýbajúceho príslušenstva alebo pri výskyte poškodení spôsobených prepravou informujte Vášho predajcu.

## Bezpečnostné zariadenia

### ⚠ UPOZORNENIE

**Chýbajúce alebo zmenené bezpečnostné zariadenia**

Bezpečnostné zariadenia slúžia na vašu ochranu.

Nikdy nemeňte ani neobchádzajte bezpečnostné zariadenia.

### Tlačidlo na odblokovanie

Tlačidlo na odblokovanie spínača prístroja na zadnej rukoväti zabezpečuje obojručné ovládanie. Tlačidlo na odblokovanie zablokuje spínač prístroja a zabráni tak nekontrolovanému spusteniu motora na živý plot.

### Ochrana noža

Ochrana noža je dôležitou súčasťou bezpečnostných zariadení nožnic na živý plot. Poškodená ochrana noža sa už viac nesmie používať a je nutné ju okamžite vymeniť.

## Symbyly na prístroji

	Všeobecná výstražná značka
	Pred uvedením do prevádzky si prečítajte návod na prevádzku a všetky bezpečnostné pokyny.
	Pri činnostiach s prístrojom používajte vhodnú ochranu hlavy, očí a sluchu.
	Pri činnostiach s prístrojom používajte bezpečnostnú obuv proti šmyku.
	Pri vykonávaní prác s prístrojom používajte protišmykové a odolné ochranné rukavice.

	Prístroj nevystavujte dažďu ani vlhkému prostrediu.
	Ťahanie: Rýchly uzáver
	Nebezpečenstvo zranení. Nedotýkajte sa ostrých rezných nástrojov.
	Elektrické nebezpečenstvo. Pri činnostiach s prístrojom dodržiavajte minimálnu vzdialenosť 10 m od vonkajších vedení.
	Nebezpečenstvo spôsobené vymrštenými predmetmi. Všetci, ktorí sa prizerajú, najmä deti a domáce zvieratá, sa musia zdržiavať vo vzdialenosti minimálne 15 m od pracovnej oblasti.
	Garantovaná hladina akustického tlaku, ktorá je uvedená na etike, je 95 dB.

## Popis prístroja

V tomto návode na obsluhu je popísané maximálne vybavenie. V závislosti od modelu existujú rozdiely v rozsahu dodávky (pozrite si obal).

**Obrázok je uvedený na stranách s grafikami Obrázok A**

- ① Spínač prístroja
- ② Tlačidlo na odblokovanie spínača prístroja
- ③ Horný hriadeľ
- ④ Otočná hlava
- ⑤ Rezný kotúč
- ⑥ Otočná manžeta
- ⑦ Predlžovacia vložka
- ⑧ Očko na transportný popruh
- ⑨ Dolný hriadeľ
- ⑩ Tlačidlo na odblokovanie súpravy akumulátorov
- ⑪ Výrobný štítok
- ⑫ Transportný popruh
- ⑬ Ochrana noža
- ⑭ Usmerňovač rezaného materiálu
- ⑮ \*Rýchla nabíjačka Battery Power 18V
- ⑯ \*Súprava akumulátorov Battery Power 18V

\* voliteľné

### Súprava akumulátorov

Zariadenie sa môže prevádzkovať so súpravou akumulátorov 18 V Kärcher Battery Power.



## Uvedenie do prevádzky

### ⚠ VÝSTRAHA

#### **Nekontrované spustenie**

Ochrano života spôsobené rezným poranením  
Pri všetkých prípravnych opatreniach vyberte akumulá-  
tor z prístroja.

#### **Namontujte predlžovaciu vložku**

V prípade potreby je možné prístroj rozšíriť o dodávanú  
predlžovaciu vložku.

#### **Obrázok B**

### **POZOR**

#### **Nečistoty na spojovacích miestach**

Poškodenie zariadenia, ak sa počas montáže dostane  
medzi spojovacie miesta predlžovacej vložky a prístroja  
nečistota.

Skontrolujte spojovacie miesta na znečistenie a od-  
stráňte nečistoty pred montážou.

Demontované spojovacie diely ukladajte iba na čisté  
podklady.

1. Otočením vľavo uvoľniť otočnú manžetu na dolnom  
hriadeľi.
2. Vložte predlžovaciu vložku a otočte na upevnenie  
otočnú manžetu vpravo.
3. Vložte horný hriadeľ do predlžovacej vložky a otočte  
na upevnenie otočnú manžetu vpravo.

#### **Namontujte zametací stroj**

1. Namontujte usmerňovač rezaného materiálu.

#### **Obrázok C**

#### **Zavesenie nosného popruhu**

Transportný popruh pomáha spustiť prístroj po reze  
kontrolovaným spôsobom a zachytávať pri používaní  
hmotnosť prístroja.

#### **Obrázok D**

1. Zaveste háky transportného popruhu do očiek na  
rukoväti a hriadeľi. Zaveste si transportný popruh  
cez plece. Zaisťte, aby sa dal transportný popruh v  
prípade nebezpečenstva rýchlo uvoľniť.

#### **Vloženie akumulátora**

### **POZOR**

#### **Znečistené kontakty**

Poškodenia prístroja a akumulátora

Pred použitím skontrolujte upevnenie a kontakty aku-  
mulátora z hľadiska znečistenia a v prípade potreby ich  
očistite.

#### **Obrázok E**

1. Akumulátor zasuňte do upevnenia tak, aby došlo k  
jeho počuteľnému zacvaknutiu.

### **Ovládanie**

Novým používateľom pred vykonávaním prác s nož-  
nicami na živý plot odporúčame, aby sa dali zaškoliť  
skúsenou osobou a precvičili si manipuláciu a  
techniky.

#### **Nastavte otočnú hlavu**

Uhol medzi rukoväťou / predlžovacou vložkou a nožni-  
cami na živý plot sa dá prispôbiť pracovným pod-  
mienkam.

#### **Obrázok F**

### ⚠ UPOZORNENIE

#### **Ostrý rezací nôž**

Rezné poranenia

Pri práci s rezacím nožom noste ochranné rukavice.

1. Namontujte ochranu noža.

#### **Obrázok G**

2. Zrovnejte rukoväť / predlžovaciu vložku rovnobežne  
s podlahou.

3. Stlačte jednou rukou otočné tlačidlo.

#### **Obrázok H**

### ⚠ VÝSTRAHA

#### **Rezné poranenia pri kontakte s ostrou čepeľou**

Nikdy neposúvajte čepeľ ručne.

4. Druhou rukou posúvajte rukoväť / predlžovaciu vlož-  
ku, kým nedosiahnete požadovaný uhol.
5. Uvoľnite otočnú hlavu.

#### **Zapnutie prístroja**

1. Stlačte tlačidlo na odblokovanie spínača prístroja.

#### **Obrázok I**

2. Stlačte spínač prístroja.  
Prístroj sa spustí.
3. Uvoľnite spínač prístroja.  
Prístroj sa zastaví.

#### **Ovládanie**

### ⚠ UPOZORNENIE

#### **Nebezpečenstvo vzniku zranení vplyvom ostrých nožov**

Pri akýchkoľvek prácach na prístroji používajte ochran-  
né okuliare a ochranné rukavice.

### ⚠ VÝSTRAHA

#### **Riziko poranenia spôsobené nekontrolovanými po- hybmi prístroja**

Prístroj držte vždy oboma rukami.

Vždy noste transportný popruh.

1. Objekt rezania skontrolujte z hľadiska cudzích te-  
lies, akými sú papier, fólie alebo drôty. V prípade po-  
treby odstráňte takéto cudzie telesá.

2. Odstráňte ochranu noža.

#### **Obrázok J**

3. Zapnite prístroj, pozrite si kapitolu *Zapnutie prístro-  
ja*.

4. Orezat' živý plot.

#### **Obrázok K**

#### **Odstránenie súpravy akumulátorov**

### **Upozornenie**

Pri dlhšom prerušení práce z prístroja odstráňte súpra-  
vu akumulátorov a zaisťte proti neoprávnenému použi-  
tiu.

1. Na odblokovanie súpravy akumulátorov stlačte tla-  
čidlo na odblokovanie súpravy akumulátorov.

#### **Obrázok L**

2. Súpravu akumulátorov vyberte z prístroja.

#### **Ukončenie prevádzky**

1. Súpravu akumulátorov vyberte z prístroja (pozrite si  
kapitolu *Odstránenie súpravy akumulátorov*).
2. Vyčistite prístroj (pozrite si kapitolu *Čistenie prístro-  
ja*).

## Preprava

### ⚠ UPOZORNENIE

#### **Nerešpektovanie hmotnosti**

Nebezpečenstvo zranenia a poškodenia  
Pri preprave dbajte na hmotnosť prístroja.

### ⚠ UPOZORNENIE

#### **Nekontrolované spustenie**

Rezné poranenia

Pred prepravou vyberte súpravu akumulátorov z prístroja.

Nožnice na živý plot prepravujte len s nasadenou ochranou noža.

1. Odstráňte súpravu akumulátorov, pozrite si kapitolu *Odstránenie súpravy akumulátorov*.
2. Namontujte ochranu noža.  
**Obrázok G**
3. V prípade potreby vyberte predlžovaciu vložku.  
**Obrázok M**
  - a Otočte hornú otočnú manžetu smerom vľavo.
  - b Odstráňte predlžovaciu vložku z horného hriadeľa.
  - c Otočte dolnú otočnú manžetu smerom vľavo.
  - d Vyberte predlžovaciu vložku z dolného hriadeľa.

## Skladovanie

### POZOR

#### **Vlhké prostredie**

Korózia

Prístroj skladujte len vo vnútorných priestoroch.

### ⚠ UPOZORNENIE

#### **Nerešpektovanie hmotnosti**

Nebezpečenstvo zranenia a poškodenia  
Pri skladovaní dbajte na hmotnosť prístroja.

### ⚠ UPOZORNENIE

#### **Nekontrolované spustenie**

Rezné poranenia

Pred prepravou vyberte akumulátor z prístroja.

Nožnice na živý plot skladujte len s nasadenou ochranou noža.

Pred každým uskladnením prístroj očistite (pozrite si kapitolu *Čistenie prístroja*).

1. Odstráňte súpravu akumulátorov, pozrite si kapitolu *Odstránenie súpravy akumulátorov*.
2. Namontujte ochranu noža.  
**Obrázok G**
3. V prípade potreby vyberte predlžovaciu vložku.  
**Obrázok M**
  - a Otočte hornú otočnú manžetu smerom vľavo.
  - b Odstráňte predlžovaciu vložku z horného hriadeľa.
  - c Otočte dolnú otočnú manžetu smerom vľavo.
  - d Vyberte predlžovaciu vložku z dolného hriadeľa.
4. Prístroj uskladnite na suchom a dobre vetranom mieste. Látky spôsobujúce koróziu, ako napríklad záhradné chemikálie a rozmrazovacie soli, sa musia udržiavať v dostatočnej vzdialenosti.

## Starostlivosť a údržba

### ⚠ UPOZORNENIE

#### **Nekontrolované spustenie**

Rezné poranenia

Pred akýmkoľvek prácou na prístroji vyberte akumulátor z prístroja.

### ⚠ UPOZORNENIE

#### **Nebezpečenstvo vzniku zranení vplyvom ostrých nožov**

Pri akýchkoľvek prácach na prístroji používajte ochranné okuliare a ochranné rukavice.

## Čistenie prístroja

### POZOR

#### **Nesprávne čistenie**

Poškodenia prístroja

Na čistenie prístroja používajte vlhkú utierku.

Nepoužívajte žiadne čistiace prostriedky obsahujúce rozpúšťadlo.

Prístroj neponárajte do vody.

Na čistenie prístroja nepoužívajte prúd vody z hadice alebo vysokotlakový prúd vody.

#### **Obrázok N**

1. Prístroj nechajte vychladnúť.
2. Nôž a teleso motora pomocou kefy očistite od zvyškov rastlín a nečistôt.
3. Pomocou kefy vyčistite vetracie štrbiny prístroja.

## Kontrola skrutkového spojenia noža

### ⚠ UPOZORNENIE

#### **Uvoľnené skrutkové spojenie**

Rezné poranenia spôsobené nekontrolovanými pohybmi noža

Pravidelne kontrolujte, či je skrutkové spojenie noža správne utiahnuté.

#### **Obrázok O**

1. Skontrolujte, či sú skrutky/matice správne utiahnuté.
2. Utiahnite uvoľnené skrutky/matice.

## Olejovanie čepeľí nožov

Pre zachovanie kvality nožov je potrebné čepele nožov naolejovať po každom použití.

#### **Upozornenie**

Veľmi dobrý výsledok dosiahnete pri použití riedkeho strojového oleja alebo postrekovacieho oleja.

#### **Obrázok P**

1. Prístroj umiestnite na rovný podklad.
2. Olej naneste na hornú stranu čepeľí nožov.

## Ostrenie čepeľí nožov

#### **Upozornenie**

Pri ostrení odstraňujte čo najmenej materiálu a zachovajte pôvodný uhol zubov čepele.

### ⚠ UPOZORNENIE

#### **Ostré nože**

Rezné poranenia

Pri ostrení čepeľí nožov používajte vhodné ochranné rukavice.

1. Nôž upnite vo zveráku.
2. Pomocou pilníka naostríte voľne prístupnú stranu zubov čepele.
3. Nôž rukou opatrne posuňte ďalej tak, aby boli prístupné nenaostrené zuby čepele.
4. Pomocou pilníka naostríte voľne prístupnú stranu všetkých zubov čepele.

## Pomoc pri poruchách

Poruchy majú často jednoduchú príčinu, ktorú dokážete odstrániť sami pomocou nasledujúceho prehľadu. V prípade pochybností alebo pri poruchách, ktoré tu nie sú uvedené, sa obráťte na autorizovaný zákaznický servis.

S narastajúcim vekom sa kapacita súpravy akumulátorov aj pri dobrej starostlivosti znižuje, takže ani v celkom

nabitom stave už nie je možné dosiahnuť celkovú dobu chodu. Toto nepredstavuje nedostatok.

Chyba	Príčina	Odstránenie
Prístroj sa nespustí	Súprava akumulátorov nie je správne vložená.	<ul style="list-style-type: none"> <li>Súpravu akumulátorov zasuňte do upevnenia tak, aby došlo k jej počuteľnému zacvaknutiu.</li> </ul>
	Súprava akumulátorov je vybitá.	<ul style="list-style-type: none"> <li>Nabite súpravu akumulátorov.</li> </ul>
	Súprava akumulátorov je chybná.	<ul style="list-style-type: none"> <li>Vymeňte súpravu akumulátorov.</li> </ul>
Prístroj sa zastaví počas prevádzky	Nôž je zablokovaný objektom rezania.	<ul style="list-style-type: none"> <li>Z noža odstráňte objekt rezania.</li> </ul>
	Akumulátor je prehriaty	<ul style="list-style-type: none"> <li>Prerušte vykonávanie prác a počkajte, kým bude teplota akumulátora znovu v normálnom rozsahu.</li> </ul>
	Motor je prehriaty	<ul style="list-style-type: none"> <li>Prerušte prácu a motor nechajte vychladnúť.</li> </ul>
Problémy pri montáži predlžovacej vložky	Znečistené spojovacie miesta	<ul style="list-style-type: none"> <li>Vyčistite konce predlžovacej vložky a hriadele prístroja od prílnavých nečistôt.</li> <li>Prístroj a predlžovaciu vložku odkladajte iba na čisté povrchy.</li> </ul>

## Záruka

V každej krajine platia záručné podmienky vydané našou príslušnou distribučnou spoločnosťou. Prípadné poruchy Vášho zariadenia odstránime v rámci záručnej doby zadarmo, pokiaľ ich príčinou boli materiálové alebo výrobné chyby. Pri uplatňovaní záruky sa spolu s dokladom o kúpe obráťte na Vášho predajcu alebo na najbližšie autorizované servisné stredisko. (adresa je uvedená na zadnej strane)

## Technické údaje

		PHG 18-45 Bat-tery
<b>Výkonové údaje prístroja</b>		
Menovité napätie	V	18
Otáčky pri chode naprázdno	/min	1350
Dĺžka rezu	cm	45
Vzdialenosť zubov	mm	18
Pracovný rozsah (max.)	m	2,9
<b>Úroveň vibrácií podľa EN ISO 10517:2019</b>		
Hodnota vibrácií v ruke/ramene - predná rukoväť	m/s <sup>2</sup>	1,5
Hodnota vibrácií v ruke/ramene - zadná rukoväť	m/s <sup>2</sup>	1,4
Neistota	m/s <sup>2</sup>	1,5
<b>Hladina akustického výkonu podľa EN ISO 10517:2019</b>		
Hladina akustického tlaku L <sub>pA</sub>	dB(A)	84,2
Neistota K <sub>pA</sub>	dB(A)	3,0
Hladina akustického výkonu L <sub>WA</sub>	dB(A)	93,5
Neistota K <sub>WA</sub>	dB(A)	1,4
<b>Rozmery a hmotnosti</b>		
Dĺžka x šírka x výška	mm	2967 x 122 x 250
Hmotnosť (bez súpravy akumulátorov)	kg	4,3

Technické zmeny vyhradené.

## Hodnota vibrácií

### ⚠ VÝSTRAHA

Uvedená hodnota vibrácií bola odmeraná pomocou štandardnej skúšobnej metódy a možno ju použiť pre porovnanie prístrojov. Uvedenú hodnotu vibrácií možno použiť v predbežnom posúdení zaťaženia. V závislosti od spôsobu, akým sa prístroj používa, sa môže emisia vibrácií počas aktuálneho používania prístroja líšiť od uvedenej celkovej hodnoty.

## EÚ vyhlásenie o zhode

Týmto prehlasujeme, že nižšie označený stroj zodpovedá na základe svojej koncepcie a konštrukčného vyhotovenia, ako aj od vyhotovení, ktoré sme uviedli do prevádzky, príslušným základným bezpečnostným a zdravotným požiadavkám smerníc ES. V prípade zmeny, ktorú neschválime, stráca toto prehlásenie platnosť. Výrobok: Akumulátorové nožnice na živý plot Typ: 1.444-210.0

**Príslušné smernice EÚ**  
2006/42/ES (+2009/127/ES)  
2014/30/EÚ  
2000/14/ES (+2005/88/ES)  
2011/65/EÚ

**Aplikované harmonizované normy**  
EN 60745-1:2009+A11:2010  
EN ISO 10517:2019  
EN 55014-1: 2017  
EN 55014-2: 2015  
EN 50581: 2012

**Uplatňované postupy posudzovania zhody**  
2000/14/ES a zmenený 2005/88/ES: Príloha V

**Hladina akustického výkonu dB (A)**  
Nameraná:93,5  
Garantovaná:95  
Podpísané osoby konajú z poverenia a s plnou mocou vedenia spoločnosti.

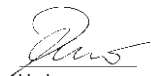
  
H. Jenner

Chairman of the Board of Management

  
S. Reiser

Director Regulatory Affairs & Certification

## Sadržaj

Opće napomene.....	158
Sigurnosne napomene.....	158
Namjenska uporaba.....	161
Zaštita okoliša.....	161
Pribor i zamjenski dijelovi.....	161
Sadržaj isporuke.....	161
Sigurnosni uređaji.....	161
Simboli na uređaju.....	161
Opis uređaja.....	161
Puštanje u pogon.....	162
Rukovanje.....	162
Transport.....	163
Skladištenje.....	163
Njega i održavanje.....	163
Pomoć u slučaju smetnji.....	164
Jamstvo.....	164
Tehnički podaci.....	164
EU izjava o sukladnosti.....	164

## Opće napomene



Prije prve uporabe uređaja pročitajte ove sigurnosne naputke, ove originalne upute za rad i priložene sigurnosne naputke za komplet baterija, kao i priložene originalne upute za rad za komplet baterija / standardni punjač. Postupajte u skladu s njima. Čuvajte knjižice za kasniju uporabu ili za sljedećeg vlasnika. Osim naputaka u uputama za rad, morate uzeti u obzir i opće propise o sigurnosti i sprječavanju nezgoda koje je donio zakonodavac.

## Sigurnosne napomene

### Sigurnosne razine

#### **⚠ OPASNOST**

- Uputa na neposredno prijeteću opasnosti koja bi mogla dovesti do teške ozljede ili smrti.

#### **⚠ UPOZORENJE**

- Uputa na moguću opasnu situaciju koja bi mogla dovesti do teške ozljede ili smrti.

#### **⚠ OPREZ**

- Uputa na moguću opasnu situaciju koja bi mogla dovesti do lakših ozljeda.

#### **PAŽNJA**

- Uputa na moguću opasnu situaciju koja bi mogla dovesti do oštećenja imovine.

### Opće sigurnosne napomene za električne alate

#### **⚠ UPOZORENJE**

- Pročitajte sve sigurnosne napomene i upute. Propusti pri pridržavanju sigurnosnih napomena i uputa mogu uzrokovati električni udar i/ili teške ozljede.

### de. Sigurnosne napomene i upute sačuvajte za ubuduće.

Pojam „električni alat“, koji se upotrebljava u sigurnosnim napomenama, odnosi se na električne alate (s mrežnim kablom) s mrežnim pogonom i električne alate (bez mrežnog kabla) na pogon punjivom baterijom.

#### 1 Sigurnost mjesta rada

- a Svoje područje rada održavajte čistim i dobro osvijetljenim. Nered ili neosvijetljena područja rada mogu uzrokovati nesreće.
- b Električnim alatom nemojte raditi u prostoru ugroženom eksplozijom, u kojem se nalaze gorive tekućine, plinovi ili prašine. Električni alati stvaraju iskre koje mogu zapaliti prašinu ili pare.
- c Djecu i ostale osobe držite podalje tijekom uporabe električnog alata. U slučaju odvratanja možete izgubiti kontrolu nad uređajem.

#### 2 Električna sigurnost

- a Priključni utikač električnog alata mora odgovarati utičnici. Utikač se ne smije nikako mijenjati. S uzemljenim električnim alatom nemojte upotrebljavati adapterske utikače. Nepromijenjeni utikači i odgovarajuće utičnice smanjuju rizik od električnog udara.
- b Izbjegavajte dodir tijela s uzemljenim površinama kao što su primjerice površine cijevi, grijača, štednjaka i hladnjaka. Ako je tijelo uzemljeno, postoji povećani rizik od električnog udara.
- c Električne alate držite podalje od kiše ili vlage. Prodiranje vode u električni alat povećava rizik od električnog udara.
- d Nemojte nenamjenski upotrebljavati kabel za nošenje i vješanje električnog alata niti za polaganje utikača iz utičnice. Kabel držite podalje od vrućine, ulja, oštih bridova ili pokretnih dijelova uređaja. Oštećeni ili zapetljani priključni kabli povećavaju rizik od električnog udara.
- e Ako radite električnim alatom na otvorenom, upotrebljavajte samo produžni kabel prikladan za vanjski prostor. Primjena produžnog kabla prikladnog za vanjski prostor smanjuje rizik od električnog udara.
- f Ako ne možete izbjeći rad električnim alatom u vlažnoj okolini, upotrijebite zaštitnu nadstrujnu sklopku. Primjena zaštitne nadstrujne sklopke smanjuje rizik od električnog udara.

#### 3 Sigurnost osoba

- a Budite oprezni, pazite što radite i razumno postupajte pri radu električnim alatom. Kada ste umorni ili pod utjecajem droga, alkohola ili lijekova, nemojte upotrebljavati električni alat. Trenutak nepažnje pri uporabi električnog alata može uzrokovati ozbiljne ozljede.
- b Nosite osobnu zaštitnu opremu te uvijek zaštitne naočale. Nošenje osobne zaštitne opreme kao što su maska za prašinu, protuklizne zaštitne cipele, zaštitna kaciga ili zaštita sluha, ovisno o vrsti i primjeni električnog alata, smanjuje rizik od ozljeda.
- c Izbjegavajte slučajno puštanje u pogon. Uvjerite se da je električni alat isključen prije nego što ga priključite na napajanje strujom i/ili bateriju te prije nego što ga uhvatite ili nosite. Ako pri nošenju električnog alata držite prst na

sklopici ili uključen uređaj priključite na napajanje strujom, može se dogoditi nesreća.

- d Prije nego što uključite električni alat, uklonite alat ili ključ za vijke. Alat ili ključ, koji se nalazi u dijelu uređaja koji se vrti, može uzrokovati ozljede.
- e Izbjegavajte abnormalno držanje tijela. Pobrižite se za siguran stav i u svakom trenutku održavajte ravnotežu. Tako možete bolje kontrolirati električni alat u neočekivanim situacijama.
- f Nosite prikladnu odjeću. Nemojte nositi široku odjeću niti nakit. Kosu, odjeću i rukavice držite podalje od pokretnih dijelova. Pokretni dijelovi mogu uhvatiti široku odjeću, rukavice, nakit ili dugu kosu.
- g Ako se mogu montirati naprave za usisavanje i skupljanje prašine, uvjerite se da su priključene te da se ispravno upotrebljavaju. Uporaba dijela za usisavanje prašine može smanjiti ugrozu prašinom.
- 4 Uporaba električnog alata i rukovanje njime
  - a Nemojte preopterećivati uređaj. Za svoj rad uvijek upotrebljavajte za to namijenjeni električni alat. Odgovarajućim alatom radite bolje i sigurnije u navedenom području snage.
  - b Nemojte upotrebljavati električni alat s neispravnim sklopkom. Električni alat, koji se više ne može uključiti niti isključiti, opasan je i valja ga popraviti.
  - c Utikač izvucite iz utičnice i/ili uklonite punjivu bateriju prije nego što obavljate namještanja na uređaju, mijenjate dijelove pribora ili odlazite uređaj. Ta mjera opreza sprečava slučajno pokretanje električnog alata.
  - d Električni alat, kojim se ne koristite, čuvajte izvan dohvata djece. Nemojte dopustiti da uređajem rukuju osobe koje nisu upoznate s njime ili nisu pročitale ove upute. Električni su alati opasni ako ih rabe neiskusne osobe.
  - e Pažljivo njegujte električne alate. Provjerite rade li pokretni dijelovi besprijekorno i da se ne zaglavljaju, jesu li dijelovi slomljeni ili tako oštećeni da je ugrožen rad električnog alata. Prije uporabe uređaja, oštećene dijelove odnesite na popravak. Loše održavani električni alati uzrok su mnogim nesrećama.
  - f Alate za rezanje održavajte oštima i čistima. Pomno njegovani alati za rezanje s oštrim reznim bridovima manje se zaglavljaju i lakši su za vođenje.
  - g Električni alat, pribor, alat itd. upotrebljavajte u skladu s ovim uputama. Pritom u obzir uzмите radne uvjete i radnju koju morate obaviti. Uporaba električnih alata za primjene drukčije od predviđenih može uzrokovati opasne situacije.
- 5 Uporaba i njega kompleta baterija
  - a Komplet baterija punite samo s pomoću punjača odobrenog od strane proizvođača. Punjači koji nisu prikladni za odgovarajući komplet baterija mogu uzrokovati požar.
  - b Uređaj koristite samo s odgovarajućim kompletnom baterijom. Korištenje drugog kompleta baterija može uzrokovati ozljede ili požare.
  - c Komplet baterija koji ne upotrebljavate držite podalje od metalnih predmeta kao što su uredske spajalice, kovanice, ključevi, čavli, vijci ili drugi manji metalni predmeti koji mogu

uzrokovati kratki spoj. Kratki spoj može uzrokovati požar ili eksploziju.

- d Može doći i do istjecanja tekućine iz kompleta baterija. Izbjegavajte kontakt. Ako dođete u kontakt s tekućinom, temeljito je isperite vodom. Ako tekućina dospije u Vaše oči, odmah potražite liječničku pomoć. Tekućina baterije može prouzročiti osp i opekline kože.
- 6 Servis
- a Neka vaš električni alat popravlja samo kvalificirano stručno osoblje i to samo s originalnim rezervnim dijelovima. Tako ćete osigurati očuvanje sigurnosti uređaja.

### Sigurnosne napomene za škare za živicu

- Držite sve dijelove tijela dalje od noža za rezanje. Ne pokušavajte uklanjati ili držati materijal za rezanje dok nož radi. Uklanjajte uklješteni materijal za rezanje pri isključenom uređaju. Trenutak nepažnje pri korištenju škara za živicu može uzrokovati teške ozljede.
- Nosite škare za živicu za ručku dok je nož u stanju mirovanja. Pri transportu ili čuvanju škara za živicu uvijek navucite sigurnosnu navlaku. Oprezno ophođenje uređajem smanjuje opasnost od ozljede nožem.
- Električni alat držite samo za izolirane površine ručki, s obzirom da nož za rezanje može doći u dodir sa skrivenim strujnim vodovima. Kontakt noža za rezanje s vodom pod naponom može metalne dijelove uređaja staviti pod napon te uzrokovati električni udar.
- Tijekom rada držite se podalje od vodova i kablova u vašem području rada. Tijekom rada nož za rezanje može zahvatiti i presjeći vodove i kablove.

### Dodatni sigurnosni napuci

**⚠ OPASNOST** ● Opasnost od teških ozljeda u slučaju da noževi odbace predmete ili se u noževima zapetlja žica ili uža. Prije uporabe temeljito pregledajte područje rada da se u njemu ne nalaze predmeti poput kamenja, grana, metala, žice, kostiju ili igračkica i uklonite ih. ● Ne koristite uređaj nikada ako se u krugu od 15 m nalaze osobe, posebice djeca ili životinje budući da postoji opasnost da se noževi mogu odbaciti predmete. ● Na uređaju ne smijete poduzimati nikakve preinake. ● Opasnost od teških ozljeda uslijed nekoncentriranog rada. Ne upotrebljavajte uređaj ako ste pod utjecajem opojnih droga, alkohola ili lijekova ili ako ste umorni.

**⚠ UPOZORENJE** ● Uređaj nije namijenjen za to da ga koriste djeca ili osobe s ograničenim tjelesnim, osjetnim ili mentalnim sposobnostima ili osobe koje nisu upoznate s ovim uputama. ● Potreban vam je neomeđan pogled na područje rada kako biste prepoznali moguće opasnosti. Upotrebljavajte uređaj samo pri dobrom osvijetljenju. ● Prije rada provjerite jesu li uređaj, svi upravljački elementi i sigurnosne naprave ispravni. Provjerite ima li labavih zatvarača i osigurajte da svi zaštitni poklopci i ručke budu pravilno i čvrsto pričvršćeni. Uređaj ne koristite ako njegovo stanje nije besprijekorno. ● Zamijenite istrošene ili oštećene dijelove prije nego što pokrenete uređaj. ● Prilikom radova s uređajem nosite dugačke, teške hlače, odjeću dugih rukava i protuklizne čizme. Nemojte raditi bosih nogu. Nemojte nositi sandale ili kratke hlače. Izbjegavajte široku

odjeću ili odjeću s trakama i vezicama. ● Rizik od povratnog udara zbog gubitka ravnoteže. Izbjegavajte nenormalno držanje, pobrinite se za siguran stav i u svakom trenutku održavajte ravnotežu. ● Uređaj uvijek držite s obje ruke. Jednom rukom držite prednju ručku. Drugom rukom čvrsto držite stražnju ručku, rukujte tipkom za deblokiranje i sklopkom uređaja. ● Pri uporabi uređaja treba nositi isporučeni remen za nošenje. Remen za nošenje ima gumb za brzo zaključavanje. Remen za nošenje vam pomaže da upravljate uređajem prilikom spuštanja nakon reza i da držite težinu uređaja tijekom rezanja. ● Upoznajte se s remenom za nošenje i gumbom za brzo zaključavanje prije upotrebe uređaja. Ne nosite odjeću preko remena za nošenje i nemojte blokirati pristup gumbu za brzo zaključavanje na druge načine. ● Opasnost od strujnog udara. Ne upotrebljavajte uređaj u krugu od 10 m od nadzemnih vodova. ● Uređaj ne upotrebljavajte u blizini stupova, ograda, zgrada ili drugih nepokretnih predmeta. ● Noževi uređaja su oštri. Nosite čvrste zaštitne rukavice i radite oprezno kada montirate, mijenjate, čistite ili provjeravate jesu li vijci čvrsto pritegnuti. ● Zamijenite istrošene ili oštećene dijelove prije nego što pokrenete uređaj. ● Odmah zaustavite uređaj i provjerite ima li oštećenja odn. utvrdite uzrok vibracije ako je uređaj pao, dobio udarac ili ako neobičajeno vibrira. Preпустите popravak oštećenja ovlaštenom servisu ili zamijenite uređaj. ● Prije svake upotrebe provjerite jesu li spojevi vratila šipke i alata za rezanje čvrsto pričvršćeni. ● Prije rezanja živice ili grma provjerite nalaze li se osobe ili životinje iza njih ili u njima. ● Isključite motor, uklonite komplet baterija i provjerite da su svi pokretni dijelovi u potpunosti zaustavljeni:

- Prije nego što podesite radni položaj reznog mehanizma.
- Prije nego što čistite uređaj ili uklanjate blokadu.
- Prije nego što uređaj ostavite bez nadzora.
- Prije provjere i održavanja uređaja ili rada na njemu.

**⚠ OPREZ** ● Nosite punu zaštitu vida i sluha. ● Pri radovima u područjima gdje postoji opasnost od padajućih predmeta nosite zaštitu glave. ● Postoji opasnost od ozljeda u slučajevima kada pokretni dijelovi uređaja zahvate široku odjeću, kosu ili nakit. Odjeću i nakit držite podalje od pokretnih dijelova stroja. Svežite dugu kosu. ● Prije pokretanja uređaja provjerite da alati za rezanje ni sa čime ne mogu doći u dodir. ● Ne koristite uređaj na ljestvama ili nestabilnim podlogama. ● Zaštita sluha može smanjiti vašu sposobnost da čujete signale upozorenja, stoga obratite pozornost na moguće opasnosti u blizini i u području rada. ● Buka uređaja može smanjiti vašu sposobnost sluha, stoga pazite na moguće opasnost u blizini i u području rada.

**PAŽNJA** ● Nemojte uređajem uz primjenu sile rezati gusto grmlje. To može blokirati i usporiti alate za rezanje. Smanjite brzinu rada ako dolazi do blokade alata za rezanje. ● Ne režite grane i izdanke za koje je očigledno da su prevelike i da ne stanu između reznih listova. Upotrijebite ručnu pilu ili pilu za granje bez motora kako biste odrezali veće grane i grančice.

### Siguran transport i skladištenje

**⚠ UPOZORENJE** ● Prije skladištenja ili transporta isključite uređaj, ostavite ga da se ohladi i uklonite komplet baterija.

**⚠ OPREZ** ● Kako bi se spriječile nezgode ili ozljede, uređaj smijete transportirati i skladištiti samo s

montiranom zaštitom noža i izvađenom punjivom baterijom. ● Opasnost od ozljeda i oštećenja na uređaju. Osigurajte uređaj prilikom transporta od pomicanja ili pada. ● Čuvajte komplet baterija odvojeno od uređaja radi sigurnosti.

**PAŽNJA** ● Prije transporta ili skladištenja uređaja uklonite s njega sva eventualna strana tijela. ● Uređaj skladištite na suhom i dobro prozračenom djeci nedostupnom mjestu. Držite uređaj podalje od stvari koje uzrokuju koroziju kao što su kemikalije za vrt. ● Uređaj ne čuvajte na otvorenom prostoru.

### Sigurno održavanje i njega

**⚠ UPOZORENJE** ● Isključite motor, uklonite komplet baterija i osigurajte da su svi pokretni dijelovi potpuno zaustavljeni:

- Prije čišćenja ili održavanja uređaja.
- Prije nego što mijenjate dijelove pribora.
- Opasnost od ozljeda zbog oštrih alata za rezanje. Budite osobito oprezni prilikom skidanja ili stavljanja zaštitne noža, te čišćenja i uljenja uređaja. ● Osigurajte da je uređaj u sigurnom stanju tako u redovitim razmacima provjerite jesu li svornjaci, matice i vijci čvrsto pritegnuti. ● Nakon svake upotrebe uklonite prljavštinu s alata za rezanje pomoću grube četke i nanesite prikladno ulje za zaštitu od hrđe prije nego što ponovno postavite zaštitu noža. Proizvođač preporučuje da se za zaštitu od hrđe i za uljenje upotrebljava sprej. Obratite se vašoj servisnoj službi s pitanjem u vezi prikladnog spreja. Prije svakog korištenja alata za rezanje možete nauljiti na opisan način.

**⚠ OPREZ** ● Upotrebljavajte samo pribor i rezervne dijelove koji su odobreni od proizvođača. Originalan pribor i originalni zamjenski dijelovi jamče siguran i nesmetan rad uređaja.

**PAŽNJA** ● Proizvod nakon svake upotrebe očistite mekom, suhom krpom.

**Napomena** ● Servisne radove i radove održavanja smije provoditi samo odgovarajuće kvalificirano stručno osoblje koje je prošlo specijaliziranu obuku. Preporučamo da za popravak proizvoda isti pošaljete ovlaštenom servisnom centru. ● Smijete provoditi samo postavke i popravke opisane u ovim uputama za rad. Za ostale popravke kontaktirajte vašu ovlaštenu servisnu službu.

### Preostali rizici

**⚠ UPOZORENJE**

- Čak i kada se uređaj koristi na prethodno opisan način uvijek postoje određeni preostali rizici. Prilikom uporabe uređaja mogu nastati sljedeće opasnosti:
- Ozljede zbog kontakta s alatima za rezanje. Držite alate za rezanje podalje od tijela. Ako ne režete, postavite zaštitu noža.
- vibracije mogu izazvati ozljede. Koristite odgovarajući alat za sve radove, koristite predviđene ručke i ograničite vrijeme rada i izloženost.
- Buka može izazvati oštećenja sluha. Nosite zaštitu za sluh i ograničite opterećenje.

### Smanjenje rizika

**⚠ OPREZ**

- Dulja uporaba uređaja može uzrokovati poremećaje prokrvljenosti u šakama uslijed vibriranja. Ne može

se odrediti opće trajanje uporabe jer ono ovisi o više čimbenika:

- Osobna sklonost lošoj prokrvljenosti (često hladni prsti, utrnulost prstiju).
- Niska temperatura okoline. Nosite tople rukavice za zaštitu šaka.
- Prokrvljenost sprječena čvrstim hvatom.
- Rad bez prekida štetniji je od rada prekinuta stankama.

U slučaju redovite, dugotrajne uporabe uređaja te ako se opetovano javljaju simptomi kao što su primjericetrnulostrstiju, hladni prsti, obratite se liječniku.

## Namjenska uporaba

- Akumulatorske škare za živicu s produžetkom namijenjene su samo za osobnu uporabu.
- Uređaj je predviđen samo za upotrebu na otvorenom.
- Iz sigurnosnih razloga škare za živicu uvijek treba čvrsto držati s obje ruke.
- Uređaj je namijenjen za rezanje živica, grmlja i sličnih biljaka. Pritom korisnik treba čvrsto stajati na zemlji.
- Uređaj se može produljiti do maksimalno 2,93 m.
- Uređaj se smije upotrebljavati samo na suhom i dobro osvijetljenom okruženju.

Zabranjena je svaka druga primjena, npr. rezanje trave, drveća ili grana.

## Zaštita okoliša



Ambalažni se materijali mogu reciklirati. Molimo odložite ambalažu na ekološki prihvatljiv način.



Električni i elektronički uređaji sadrže vrijedne reciklažne materijale, a često i sastavne dijelove poput baterija, punjivih baterija ili ulja koji kod neopisnog rukovanja ili nepravilnog odlaganja u otpad mogu predstavljati potencijalnu opasnost za ljudsko zdravlje i okoliš. Međutim, ti su sastavni dijelovi potrebni za pravilan rad uređaja. Uređaji koji su označeni ovim simbolom ne smiju se odlagati zajedno s kućnim otpadom.

### Napomene o sastojcima (REACH)

Aktualne informacije o sastojcima pronađite na:

[www.kaercher.com/REACH](http://www.kaercher.com/REACH)

## Pribor i zamjenski dijelovi

Koristite samo originalan pribor i originalne zamjenske dijelove jer oni jamče siguran i nesmetan rad uređaja. Informacije o priboru i zamjenskim dijelovima pronađite na [www.kaercher.com](http://www.kaercher.com).

## Sadržaj isporuke

Sadržaj isporuke uređaja prikazan je na ambalaži. Kod raspakiravanja provjerite je li sadržaj potpun. U slučaju nedostatka pribora ili štete nastale prilikom transporta obavijestite svog prodavača.

## Sigurnosni uređaji

### ⚠ OPREZ

#### Manjkavi ili izmijenjeni sigurnosni uređaji

Sigurnosni uređaji služe vašoj zaštiti.

Nikad ne mijenjajte sigurnosne uređaje i nemojte ih zaobilaziti.

#### Tipka za deblokiranje

Tipka za deblokiranje sklopke uređaja na stražnjoj ručki osigurava dvoručno opsluživanje. Tipka za deblokiranje

blokira sklopku uređaja i time sprječava nekontrolirano pokretanje škara za živicu.

## Zaštita noža

Zaštita noža je važan sastavni dio sigurnosnih uređaja škara za živicu. Oštećena zaštita noža ne smije se više upotrebljavati i mora se odmah zamijeniti.

## Simboli na uređaju

	Opći znak upozorenja
	Prije puštanja u pogon pročitajte upute rad i sve sigurnosne naputke.
	Prilikom rada s uređajem nosite prikladnu zaštitu za glavu, oči i sluh.
	Prilikom rada s uređajem nosite protuklizne zaštitne cipele.
	Prilikom rada s uređajem nosite protuklizne i otporne zaštitne rukavice.
	Ne izlažite uređaj kiši ili vlažnim uvjetima.
	Povlačenje: Gumb za brzo zaključavanje
	Opasnost od ozljeda. Nemojte dodirivati oštre alate za rezanje.
	Opasnost od električne energije. Pri radu s uređajem držite minimalan razmak od 10 m od nadzemnih vodova.
	Opasnost uslijed odbačenih predmeta. Držite promatrače, posebice djecu i kućne ljubimce, udaljene najmanje 15 m od područja rada.
	Zajamčena razina zvučnog tlaka navedena na etiketi iznosi 95 dB.

## Opis uređaja

U ovim uputama za rad opisuje se maksimalna oprema. Ovisno o modelu postoje razlike u sadržaju isporuke (vidi pakiranje).

Slika vida stranice sa grafičkim prikazima

Slika A

- ① Sklopka uređaja
- ② Tipka za deblokiranje sklopke uređaja
- ③ Gornje vratilo

- ④ Gumb za zakretanje
- ⑤ Oštrica
- ⑥ Okretna objumica
- ⑦ Produžetak
- ⑧ Ušica za remen za nošenje
- ⑨ Donje vratilo
- ⑩ Tipka za deblokiranje kompleta baterija
- ⑪ Natpisna pločica
- ⑫ Remen za nošenje
- ⑬ Zaštita noža
- ⑭ Pometač odrezanog materijala
- ⑮ \*Punjač za brzo punjenje Battery Power 18V
- ⑯ \*Komplet baterija Battery Power 18 V

\* opcionalno

### Komplet baterija

Uređaj može raditi s kompletom baterija 18 V Kärcher Battery Power.

### Puštanje u pogon

#### ⚠ UPOZORENJE

##### **Nekontrolirano pokretanje**

*Opasnost po život od posjekotina*

*Prilikom svih mjera pripreme izvadite bateriju iz uređaja.*

### Montaža produžetka

Uređaj se po potrebi može produljiti s pomoću isporučenog produžetka.

**Slika B**

### PAŽNJA

#### **Prljivština na spojnim mjestima**

*Moguća oštećenja na uređaju ako prilikom montaže između spojnih mjesta produžetka i uređaja dospije prljavština.*

*Provjerite ima li prljavštine na spojnim mjestima i uklonite je prije sastavljanja.*

*Demontirane spojne elemente odložite samo na čiste površine.*

1. Za otpuštanje zakrenite okretnu objumicu na donjem vratilu ulijevo.
2. Umetnite produžetak i zakrenite okretnu objumicu udesno za učvršćivanje.
3. Umetnite gornje vratilo u produžetak i zakrenite okretnu objumicu udesno za učvršćivanje.

### Montaža pometača odrezanog materijala

1. Montirajte pometač odrezanog materijala.

**Slika C**

### Objesite remen za nošenje

Remen za nošenje pomaže da nakon reza sigurno spustite uređaj i držite težinu uređaja tijekom upotrebe.

**Slika D**

1. Ovjese kukice remena za nošenje u ušice na ručki i vratilu. Stavite remen za nošenje preko jednog ramena. Osigurajte da se remen za nošenje može brzo otpustiti u slučaju opasnosti.

### Umetanje baterije

### PAŽNJA

#### **Onečišćeni kontakti**

*Oštećenja na uređaju i bateriji*

*Prije umetanja provjerite jesu li prihvat i kontakti baterije onečišćeni te ih po potrebi očistite.*

**Slika E**

1. Gurnite bateriju u prihvatnik dok se čujno ne uglati.

### Rukovanje

**Korisnicima koji prvi put koriste uređaj preporučamo da ih prije rada sa škarama za živicu uputi iskusna osoba te da vježbaju rukovanje i tehnike.**

### Podešavanje gumba za zakretanje

Kut između drške/produžetka i škara za živicu može se prilagoditi radnim uvjetima.

**Slika F**

#### ⚠ OPREZ

##### **Oštar nož za rezanje**

*Opasnost od posjekotina*

*Nosite zaštitne rukavice prilikom svih radova s nožem za rezanje.*

1. Montirajte zaštitu noža.  
**Slika G**
2. Poravnajte dršku/produžetak tako da bude paralelan s podom.
3. Jednom rukom pritisnite gumb za zakretanje.  
**Slika H**

#### ⚠ UPOZORENJE

**Opasnost od posjekotina prilikom kontakta s oštrom oštricom**

*Nikada ne pomičite oštricu rukom.*

4. Drugom rukom pomičite dršku/produžetak dok ne podesite željeni kut.
5. Otpustite gumb za zakretanje.

### Uključivanje uređaja

1. Pritisnite tipku za deblokiranje sklopke uređaja.  
**Slika I**
2. Pritisnite sklopku uređaja.  
Uređaj se uključuje.
3. Pustite sklopku uređaja.  
Uređaj prestaje raditi.

### Rukovanje

#### ⚠ OPREZ

**Opasnost od ozljeda zbog oštrih noževa**

*Pri svim radovima na uređaju nosite zaštitne naočale i zaštitne rukavice.*

#### ⚠ UPOZORENJE

**Opasnost od ozljeda zbog nekontroliranog pomicanja uređaja**

*Uređaj uvijek držite s obje ruke.*

*Uvijek nosite remen za nošenje.*

1. Provjerite postoje li u materijalu za rezanje strana tijela kao što je primjerice papir, folija ili žice te ih po potrebi uklonite.
2. Uklanjanje zaštite noža.  
**Slika J**
3. Uključite uređaj, vidi poglavlje *Uključivanje uređaja*.
4. Obrežite živicu.  
**Slika K**



## Vađenje kompleta baterija

### Napomena

U slučaju duljih prekida rada izvadite komplet baterija iz uređaja i osigurajte ga protiv neovlaštenog korištenja.

1. Za deblokiranje kompleta baterija pritisnite tipku za deblokiranje kompleta baterija.

#### Slika L

2. Izvadite komplet baterija iz uređaja.

### Završetak rada

1. Izvadite komplet baterija iz uređaja (vidi poglavlje *Vađenje kompleta baterija*).

2. Čišćenje uređaja (vidi poglavlje *Čišćenje uređaja*).

## Transport

### ⚠ OPREZ

#### Nepridržavanje težine

Opasnost od ozljeda i oštećenja

Pri transportu uzmite u obzir težinu uređaja.

### ⚠ OPREZ

#### Nekontrolirano pokretanje

Opasnost od posjekotina

Prije transporta izvadite bateriju iz uređaja.

Transportirajte škare za žicu samo s postavljenom zaštitom noža.

1. Izvadite komplet baterija, vidi poglavlje *Vađenje kompleta baterija*.

2. Montirajte zaštitu noža.

#### Slika G

3. Po potrebi demontirajte produžetak.

#### Slika M

a Zakrenite gornju okretnu objumnicu ulijevo.

b Uklonite produžetak iz gornjeg vratila.

c Zakrenite donju okretnu objumnicu ulijevo.

d Uklonite produžetak iz donjeg vratila.

## Skladištenje

### PAŽNJA

#### Vlažna okolina

Korozija

Uređaj čuvajte samo u zatvorenim prostorijama.

### ⚠ OPREZ

#### Nepridržavanje težine

Opasnost od ozljeda i oštećenja

Pri skladištenju uzmite u obzir težinu uređaja.

### ⚠ OPREZ

#### Nekontrolirano pokretanje

Opasnost od posjekotina

Prije transporta izvadite bateriju iz uređaja.

Skladištite škare za žicu samo s postavljenom zaštitom noža.

Uređaj treba očistiti prije svakog skladištenja (vidi poglavlje *Čišćenje uređaja*).

1. Izvadite komplet baterija, vidi poglavlje *Vađenje kompleta baterija*.

2. Montirajte zaštitu noža.

#### Slika G

3. Po potrebi demontirajte produžetak.

#### Slika M

a Zakrenite gornju okretnu objumnicu ulijevo.

b Uklonite produžetak iz gornjeg vratila.

c Zakrenite donju okretnu objumnicu ulijevo.

d Uklonite produžetak iz donjeg vratila.

4. Uređaj čuvajte na suhom i dobro prozračenom mjestu. Držite ga podalje od tvari kao što su kemikalije za vrt i soli za odleđivanje.

## Njega i održavanje

### ⚠ OPREZ

#### Nekontrolirano pokretanje

Opasnost od posjekotina

Prije svakog rada s uređajem izvadite bateriju iz uređaja.

### ⚠ OPREZ

#### Opasnost od ozljeda zbog oštrih noževa

Pri svim radovima na uređaju nosite zaštitne naočale i zaštitne rukavice.

## Čišćenje uređaja

### PAŽNJA

#### Nekontrolirano čišćenje

Oštećenja uređaja

Čistite uređaj vlažnom krpom.

Nemojte koristiti sredstva za čišćenje koja sadrže otapala.

Uređaj ne uranjajte u vodu.

Uređaj ne čistite vodenim mlazom iz crijeva ili vodenim mlazom pod visokim tlakom.

#### Slika N

1. Ostavite uređaj da se ohladi.

2. Nož i kućište motora četkom očistite od biljnih ostataka i prljavštine.

3. Ventilacijske otvore uređaja očistite četkom.

## Provjera vijčanog spoja noža

### ⚠ OPREZ

#### Olabavljeni vijčani spoj

Posjekotine uslijed nekontroliranih pokreta noža

Redovito provjeravajte čvrsti dosjed vijčanog spoja noža.

#### Slika O

1. Provjerite čvrsti dosjed vijaka / matica.

2. Pritegnite vijke / matice.

## Uljenje oštrica noža

Kako bi se očuvala kvaliteta noža, oštrice noža se trebaju nauljiti nakon svakog korištenja.

### Napomena

Vrlo dobar rezultat postiže se ako koristite rijetko strojno ulje ili ulje za prskanje.

#### Slika P

1. Uređaj položite na ravnu podlogu.

2. Nanesite ulje na gornju stranu oštrica noža.

## Oštrenje oštrica noža

### Napomena

Uklonite prilikom oštrenja što je moguće manje materijala i zadržite izvorni kut zupca oštrice.

### ⚠ OPREZ

#### Oštri noževi

Opasnost od posjekotina

Nosite prikladne zaštitne rukavice prilikom oštrenja oštrica noža.

1. Zategnite nož u škrip.

2. Naoštrite slobodnu stranu zubaca oštrice pomoću turpije.

3. Nož rukom oprezno pogurnite dalje, sve dok vam ne budu dostupni nenaoštreni zupci oštrice.

4. Naoštrite slobodnu stranu svih zubaca oštrice pomoću turpije.

## Pomoć u slučaju smetnji

Smetnje često imaju jednostavne uzroke koje možete sami ukloniti uz pomoć pregleda u nastavku. Ako niste sigurni ili ako smetnje nisu ovdje navedene, obratite se ovlaštenoj servisnoj službi.

Sa starenjem se kapacitet kompleta baterija i pri dobrom održavanju smanjuje, tako da se ni u potpuno napunjenom stanju više ne postiže puno vrijeme rada. To se ne smatra nedostatkom.

Greška	Uzrok	Rješenje
Uređaj ne radi	Komplet baterija nije ispravno umetnut.	● Gurnite komplet baterija u prihvatnik uređaja dok se ne uglati.
	Komplet baterija je prazan.	● Napunite komplet baterija.
	Komplet baterija je neispravan.	● Zamijenite komplet baterija.
Uređaj se zaustavlja tijekom rada	Nož je blokiran materijalom za rezanje.	● Uklonite materijal za rezanje iz noža.
	Baterija je pregrijana	● Prekinite rad i pričekajte da temperatura baterije ponovno dođe u normalno područje.
	Motor je pregrijan	● Prekinite rad i ostavite motor da se ohladi.
Problemi pri montaži produžetka	Zaprljana spojna mjesta	● Očistite krajeve produžetka i vratila uređaja od sakupljene prljavštine. ● Uređaj i produžetak odložite samo na čiste površine.

## Jamstvo

U svakoj zemlji vrijede jamstveni uvjeti koje je izdala nadležna organizacija za distribuciju. Moguće kvarove na Vašem uređaju popravljamo besplatno unutar jamstvenog roka ako je uzrok materijalna pogreška ili pogreška u proizvodnji. U slučaju koji podliježe jamstvu obratite se s potvrdom o plaćanju Vašem prodavaču ili sljedećoj ovlaštenoj lokaciji servisne službe. (vidi adresu na poleđini)

## Tehnički podaci

		PHG 18-45 Battery
<b>Podaci o snazi uređaja</b>		
Nazivni napon	V	18
Broj okretaja u praznom hodu	/min	1350
Duljina reza	cm	45
Razmak između zubaca	mm	18
Radni raspon (maks.)	m	2,9
<b>Razina vibracija prema EN ISO 10517:2019</b>		
Vrijednost vibracije šaka ruka prednje ručke	m/s <sup>2</sup>	1,5
Vrijednost vibracije šaka ruka stranje ručke	m/s <sup>2</sup>	1,4
Nesigurnost	m/s <sup>2</sup>	1,5
<b>Razina zvučne snage prema EN ISO 10517:2019</b>		
Razina zvučnog tlaka L <sub>pA</sub>	dB(A)	84,2
Nesigurnost K <sub>pA</sub>	dB(A)	3,0
Razina zvučne snage L <sub>WA</sub>	dB(A)	93,5
Nesigurnost K <sub>WA</sub>	dB(A)	1,4
<b>Dimenzije i težine</b>		
Duljina x širina x visina	mm	2967 x 122 x 250
Težina (bez kompleta baterija)	kg	4,3

Pridržano pravo na tehničke izmjene.

## Vrijednost vibracije

### ⚠ UPOZORENJE

Navedena vrijednost vibracije izmjerena je standardnim ispitivanjem i smije se koristiti za usporedbu uređaja.

Navedena vrijednost vibracije smije se koristiti za prethodnu procjenu opterećenja.

Ovisno o načinu na koji se koristi uređaj, emisija vibracija tijekom trenutnog korištenja uređaja može odstupati od navedenih ukupnih vrijednosti.

## EU izjava o sukladnosti

Ovime izjavljujemo da je dolje označeni stroj na temelju svoje koncepcije i konstrukcije kao i izvedbe koju mi stavljamo u promet sukladan odgovarajućim temeljnim sigurnosnim i zdravstvenim zahtjevima EU direktiva. U slučaju izmjene stroja koja nije dogovorena s nama ova izjava gubi svoju valjanost.

Proizvod: Akumulatorske škare za živicu s produžetkom  
Tip: 1.444-210.0

### Relevantne EU direktive

2006/42/EZ (+2009/127/EZ)

2014/30/EU

2000/14/EZ (+2005/88/EZ)

2011/65/EU

### Primijenjene usklađene norme

EN 60745-1:2009+A11:2010

EN ISO 10517:2019

EN 55014-1: 2017

EN 55014-2: 2015

EN 50581: 2012

### Primijenjeni postupak procjene sukladnosti

2000/14/EZ i izmijenjena direktivom 2005/88/EZ:

Prilog V.

### Razina zvučne snage dB(A)

Izmjereno: 93,5

Zajamčeno: 95

Dolje potpisani djeluju u ime i po opunomoćenju uprave.

Opunomoćenik za dokumentaciju: S. Reiser  
Alfred Kärcher SE & Co. KG  
Alfred-Kärcher-Str. 28 - 40  
71364 Winnenden (Njemačka)  
Tel.: +49 7195 14-0  
Telefaks: +49 7195 14-2212  
Winnenden, 1. 10. 2018.

## Sadržaj

Opšte napomene .....	165
Sigurnosne napomene .....	165
Namenska upotreba .....	168
Zaštita životne sredine .....	168
Pribor i rezervni delovi .....	168
Obim isporuke .....	168
Sigurnosni uređaji .....	168
Simboli na uređaju .....	168
Opis uređaja .....	169
Puštanje u pogon .....	169
Rukovanje .....	169
Transport .....	170
Skladištenje .....	170
Nega i održavanje .....	170
Pomoć u slučaju smetnje .....	171
Garancija .....	171
Tehnički podaci .....	171
EU izjava o usklađenosti .....	172

## Opšte napomene



Pre prve upotrebe uređaja, treba pročitati ove sigurnosne napomene, ovo originalno uputstvo za rad, sigurnosne napomene koje su priložene uz akumulatorsko pakovanje i priloženo

originalno uputstvo za rad akumulatorskog pakovanja/standardnog uređaja. Postupajte u skladu sa tim.

Sačuvajte knjižice za buduću upotrebu ili naredne vlasnike.

Pored napomena u uputstvu za rad, moraju da se uvažavaju i opšti sigurnosni propisi i propisi zakonodavca o sprečavanju nesreća.

## Sigurnosne napomene

### Stepeni opasnosti

#### **⚠ OPASNOST**

- Napomena o neposrednoj opasnosti koja preti i koja može dovesti do teških telesnih povreda ili smrti.

#### **⚠ UPOZORENJE**

- Napomena o mogućoj opasnoj situaciji, koja može dovesti do teških telesnih povreda ili smrti.

#### **⚠ OPREZ**

- Napomena o mogućoj opasnoj situaciji, koja može dovesti do lakih telesnih povreda.

#### **PAŽNJA**

- Napomena o mogućoj opasnoj situaciji, koja može dovesti do materijalnih oštećenja.

## Opšte sigurnosne napomene za električne alate

### **⚠ UPOZORENJE**

#### ● Pročitajte sve sigurnosne napomene i uputstva.

*Propusti u pogledu poštovanja sigurnosnih napomena i uputstava mogu da prouzrokuju električni udar i/ili teške povrede. Sačuvajte sve sigurnosne napomene i uputstva radi buduće upotrebe.*

*Pojam „Električni alat“, koji se pominje u sigurnosnim napomenama odnosi se na električne alate sa mrežnim pogonom (sa mrežnim kablom) i na električne alate sa baterijskim pogonom (bez mrežnog kabla).*

#### 1 Bezbednost na radnom mestu

- Radno područje održavajte dobro osvetljeno i u čisto.** Neuredna ili neosvetljena radna područja mogu dovesti do nezgoda.
- Nemojte raditi sa električnim alatima u okruženju gde postoji opasnost od eksplozije, u kojem se nalaze zapaljive tečnosti, gasovi ili prašina.** Električni alati mogu da varniče, što može dovesti do zapaljenja prašine ili isparenja.
- Tokom korišćenja električnog alata decu i druge osobe treba da budu na bezbednoj udaljenosti.** Ukoliko vam nešto skrene pažnju tokom rada, možete izgubiti kontrolu nad uređajem.

#### 2 Električna bezbednost

- Priključni utikač električnog alata mora da odgovara utičnici.** Utikač ne sme da se menja na bilo koji način. Nemojte koristiti adapterske utikače zajedno sa električnim alatima sa zaštitnim uzemljenjem. Neizmenjeni utikači i odgovarajuće utičnice smanjuju rizik od električnog udara.
- Izbegavajte telesni kontakt sa uzemljenim površinama kao što su cevi, grejna tela, šporeti i frižideri.** Ako je vaše telo uzemljeno, preti povećan rizik od električnog udara.
- Zaštite električne alate od kiše ili vlage.** Prodiranje vode u električni alat povećava rizik od električnog udara.
- Nemojte koristiti kabl za pogrešne namene, za nošenje ili vešanje električnog alata ili za izvlačenje utikača iz utičnice.** Držite kabl dalje od toplote, ulja, oštih ivica ili delova uređaja u pokretu. Oštećeni ili savijeni priključni kablovi povećavaju rizik od električnog udara.
- Ako sa električnim alatom radite na otvorenom, koristite isključivo produžni kabl koji je pogodan i za otvoreni prostor.** Korišćenje produžnog kabla koji je pogodan i za otvoreni prostor smanjuje rizik od električnog udara.
- Ukoliko je upotreba električnog alata u vlažnom okruženju neizbežna, onda koristite automatsku zaštitnu sklopku.** Upotreba automatske zaštitne sklopke smanjuje rizik od električnog udara.

#### 3 Bezbednost ljudi

- Budite pažljivi, vodite računa o onome što radite i pristupajte razumno radu sa električnim alatom.** Nemojte koristiti električni alat ako ste pospani ili se nalazite pod dejstvom narkotika, alkohola ili lekova.

Jedan trenutak nepažnje pri upotrebi električnog alata može da dovede do ozbiljnih povreda.

- b **Uvek nosite ličnu zaštitnu opremu i zaštitne naočare.** Nošenje lične zaštitne opreme, kao što su maska za prašinu, sigurnosne cipele otporne na klizanje, zaštitni šlem ili zaštita sluha, u zavisnosti od vrste i primene električnog alata, smanjuje rizik od povreda.
  - c **Izbegavajte nenamerno puštanje u pogon.** Uverite se da je električni alat isključen pre nego šta ga priključite na napajanje strujom i/ili bateriju, preuzmete ili nosite. Ako prilikom nošenja električnog alata držite prst na prekidaču ili ako uključeni uređaj priključite na napajanje strujom, to može da dovede do nesreća.
  - d **Uklonite alat za podešavanje ili odvijanje pre uključivanja električnog alata.** Alat ili ključ koji se nalazi u rotirajućem delu uređaja može dovesti do povreda.
  - e **Izbegavajte neobičajeni položaj tela.** Obezbedite siguran oslonac i u svakom trenutku održavajte ravnotežu. Na taj način električni alat možete sigurno kontrolisati u neočekivanim situacijama.
  - f **Nosite odgovarajuću odeću.** Nemojte nositi široku odeću ili nakit. Kosa, odeća i rukavice treba da budu što dalje od delova u pokretu. Delovi u pokretu mogu da zahvate opuštenu odeću, rukavice, nakit ili dugačku kosu.
  - g **Ako postoji mogućnost montaže uređaja za usisavanje i hvatanje prašine, obezbedite da ti uređaji budu priključeni i da se pravilno upotrebljavaju.** Upotreba dela za usisavanje prašine može smanjiti opasnosti od prašine.
- 4 **Upotreba električnog alata**
- a **Nemojte preopterećivati uređaj.** Koristite električni alat koji je predviđen za vaš rad. Uz odgovarajući električni alat ćete bolje i bezbednije raditi u zadatom području rada.
  - b **Nemojte koristiti električni alat čiji je prekidač neispravan.** Električni alat koji se više ne može uključiti ili isključiti je opasan i mora se popraviti.
  - c **Pre podešavanja, zamene delova pribora ili odlaganja uređaja, izvucite utikač iz utičnice i/ili uklonite bateriju.** Ova mera predostrožnosti sprečava nenamerno pokretanje električnog alata.
  - d **Nekorišćene električne alate čuvati van domašaja dece.** Osobe koje nisu upoznate sa uređajem, odnosno koja nisu pročitale ova uputstva, ne smeju da koriste uređaj. Električni alati su opasni ako ih koriste neiskusna lica.
  - e **Električne alate negujte sa pažnjom.** Uverite se da pokretni delovi besprekorno funkcionišu i da nisu su zaglavljani, kao i da delovi nisu polomljeni ili oštećeni tako da utiču na funkcionisanje električnog alata. Oštećene delove dostavite na popravku pre upotrebe uređaja. Uzrok velikog broja nesreća leži u lošem održavanju električnih alata.
  - f **Alati za sečenje treba da budu oštri i čisti.** Pažljivo negovani alati za sečenje sa oštrim ivicama za sečenje se manje zaglavljaju i mogu lakše da se vode.
  - g **Koristite električni alat, pribor, alate itd. u skladu sa ovim uputstvima.** Pri tom, obratite pažnju na uslove rada i zadatke koji treba da

se izvrše. Upotreba električnih alata u druge namene od onih koje su predviđene može dovesti do opasnih situacija.

- 5 **Upotreba i nega akumulatorskog pakovanja**
  - a **Akumulatorsko pakovanje puniti samo punjačima koje je odobrio proizvođač.** Punjači, koji nisu adekvatni za odgovarajuće akumulatorsko pakovanje, mogu da dovedu do požara.
  - b **Uređaj koristite samo sa odgovarajućim akumulatorskim pakovanjem.** Primena nekog drugog akumulatorskog pakovanja može dovesti do povreda i požara.
  - c **Kada nije u upotrebi, akumulatorsko pakovanje držite na udaljenosti od metalnih predmeta kao što su kancelarijske spajalke, novčići, ključevi, ekseri, vijci i drugi sitni metalni predmeti, koji mogu da dovedu do kratkog spoja.** Kratak spoj može da dovede do požara ili eksplozije.
  - d **Pod određenim okolnostima, iz akumulatorskog pakovanja može da izlazi tečnost.** Izbegavajte kontakt sa njom. Ako dođete u kontakt sa tečnošću, isperite se sam mnogo vode. Ako vam tečnost dospe u oči, odmah se obratite lekaru. Baterijska tečnost može da dovede do osipa i opekotina na koži.
- 6 **Servis**
  - a **Vaš električni alat sme da popravljaju samo kvalifikovano stručno osoblje i to isključivo sa originalnim rezervnim delovima.** Na taj način se obezbeđuje očuvanje pouzdanosti uređaja.

### Sigurnosne napomene za makaze za živu ogradu

- **Držite sve delove tela dalje od oštrice noža.** Ne pokušavajte uklanjati posečeni materijal ili pridržavati materijal koji treba da se poseče kada je nož uključen. Zaglavljeni posečeni materijal uklanjajte samo kada je uređaj isključen. Jedan trenutak nepažnje pri upotrebi makaza za živu ogradu može da dovede do teških povreda.
- **Makaze za živu ogradu nosite za ručku dok je nož zaustavljen.** Prilikom transporta ili odlaganja makaza za živu ogradu uvek navucite zaštitnu navlaku. Pažljivo rukovanje uređajem smanjuje opasnost od povreda nožem.
- **Električni alat držite samo na izolovanim površinama za držanje, jer nož za sečenje može da dođe u dodir sa sakrivenim strujnim kablovima.** Pri kontaktu noža za sečenje sa vodom koji provodi napon može da se javi napon na metalnim delovima uređaja i da dođe do električnog udara.
- **Tokom rada održavajte dovoljnu udaljenost od vodova i kablova u vašem radnom području.** Tokom rad, nož za sečenje može da zahvati vodove i kablove i da ih preseče.

### Dodatna sigurnosna uputstva

**⚠ OPASNOST** ● Opasne povrede ukoliko nož uređaja baca predmete po okolini ili ukoliko žica ili uzica budu zahvaćeni od mehanizma za rezanje. Pre upotrebe uređaja, detaljno pregledati da li u radnom području ima predmeta kao što su kamenje, štapovi, metal, žica, kosti ili igračke i ukloniti ih. ● Uređaj nikada

ne koristiti ako se u krugu od 15 m nalaze lica, posebno deca ili životinje, jer postoji opasnost da nož uređaja baca predmete po okolini. ● Ne sme da vršite nikakve izmene na uređaju. ● Teške povrede usled nekoncentrisanog rada. ● Nemojte koristiti uređaj ako se nalazite pod dejstvom narkotika, alkohola ili lekova ili ako ste umorni.

**⚠ UPOZORENJE** ● Nije predviđeno da uređaj upotrebljavaju deca ili osobe sa ograničenim fizičkim, senzoričkim ili mentalnim sposobnostima ili osobe, koje nisu upoznate sa ovim uputstvima. ● Potreban vam je nezaklonjen pogled na radno područje da biste uočili moguće opasnosti. Koristite uređaj samo pri dovoljnom osvetljenju. ● Pre korišćenja proverite da li svi kontrolni elementi i sigurnosni uređaji pravilno funkcionišu. Proverite da li ima olabavljenih brava, uverite se da su sve zaštitne prekrivke pravilno i bezbedno pričvršćene. Nemojte da koristite uređaj ukoliko nije u besprekornom stanju. ● Zamenite istrošene ili oštećene delove pre nego što uređaj pustite u pogon. ● Prilikom rada sa uređajem treba nositi dugačke, debele pantalone, odecu dugih rukava i čizme otporne na klizanje. Nemojte raditi bos. Nemojte nositi sandale ili kratke pantalone. Izbegavajte široku odecu ili odecu sa uzicama i trakama.

● Opasnost od povratnog udara zbog gubitka ravnoteže. Izbegavajte neobičajene položaje tela, obezbedite čvrst, bezbedan oslonac i u svakom trenutku održavajte ravnotežu. ● Uvek držite uređaj sa obe ruke. Prednju ručku čvrsto držite jednom rukom. Drugom rukom držite čvrsto zadnju ručku, koristite taster za deblokadu i prekidač uređaja. ● Za vreme korišćenja uređaja morate da nosite priloženi pojas za nošenje. Pojas za nošenje je opremljen kopčom za brzo otpuštanje. Pojas za nošenje vam pomaže da upravljate uređajem kada je spušten nakon sečenja i da držite težinu uređaja tokom sečenja. ● Upoznajte se pre korišćenja uređaja sa pojansom za nošenje i kopčom za brzo otpuštanje. Ne nosite odecu preko pojasa ili na bilo koji drugi način sprečite pristup kopči za brzo otpuštanje. ● Opasnost od strujnog udara. Ne radite sa uređajem na udaljenosti od 10 m od nadzemnih vodova. ● Nemojte koristiti uređaj u blizini stubova, ograde, zgrada ili drugih nepokretnih predmeta. ● Noževi uređaja su oštri. Nosite čvrste zaštitne rukavice i radite pažljivo kada obavljate montažu, zamenu, čišćenje ili vršite proveru položaja zavrtnejeva. ● Zamenite istrošene ili oštećene delove pre nego što uređaj pustite u pogon. ● Odmah zaustavite uređaj i proverite da li ima oštećenja odn. utvrdite uzrok vibracije ako je uređaj pao, udario ili neobičajeno vibrirao. Prepustite ovlašćenom korisničkom servisu popravku ili zamenu uređaja. ● Pre svake upotrebe proverite da li su spojevi poluge i alat za rezanje čvrsto pričvršćeni. ● Pre nego što posećete živu ogradu ili žbun, proverite da li su ljudi ili životinje iza ili u njoj. ● Isključite motor, uklonite akumulatorsko pakovanje i uverite se da su se svi pokreni delovi potpuno zaustavili:

- Pre nego što podesite radni položaj alata za sečenje.
- Pre nego što čistite uređaja ili uklanjate neku blokadu.
- Pre nego što uređaj ostavite bez nadzora.
- Pre provere i održavanja uređaja ili radova na uređaju.

**⚠ OPREZ** ● Nosite kompletnu zaštitu za oči i sluh. ● Prilikom radova u područjima, u kojima postoji opasnost od padanja predmeta, nosite zaštitu za glavu. ● Opasnost od povređivanja zahvatanjem slobodnih delova odeće, kose ili nakita pokretnim delovima uređaja. Odecu i nakit držite na udaljenosti od pokretnih delova mašine. Vežite dugu kosu. ● Pre pokretanja uređaja, uverite se da alat za sečenje ne može da dođe ni sa čim u kontakt. ● Nemojte koristiti uređaj na merdevinama ili nestabilnim podlogama. ● Zaštita za sluh može da ograniči vašu sposobnost da čujete upozoravajuće tonove, pa zato obratite pažnju na moguće opasnosti u blizini i u radnom području. ● Buka uređaja može ograničiti vašu sposobnost da čujete, stoga budite svesni potencijalnih opasnosti u okolini i u području rada.

**PAŽNJA** ● Nemojte vodite uređaj silom kroz gusto šipražje. Na taj način alati za sečenje mogu da se blokiraju i da se uspore. Smanjite radnu brzinu ako se blokiraju alati za sečenje. ● Nemojte seći stabla i grane koje su očigledno suviše velike da bi mogle da uđu između listova za sečenje. Koristite ručnu testeru ili testeru bez motora za sečenje većih stabala i grada.

### Bezbedan transport i skladištenje

**⚠ UPOZORENJE** ● Pre skladištenja ili transportovanja, isključite uređaj, ostavite ga da se ohladi i uklonite akumulatorsko pakovanje.

**⚠ OPREZ** ● Da bi se izbegle nesreće ili povrede uređaj smete transportovati i skladištiti samo sa postavljenom zaštitom za nož i sa izvadenom baterijom. ● Opasnost od povreda i oštećenja na uređaju. Tokom transporta osigurajte vozilo od pomeranja ili padanja. ● Radi bezbednosti skladištite akumulatorsko pakovanje odvojeno od uređaja.

**PAŽNJA** ● Uklonite sva strana tela sa uređaja, pre nego što ga transportujete ili skladištite. ● Uređaj skladištite na suvom i dobro provetrenom mestu, kao i van domašaja dece. Uređaj držite dalje od materijala koji podstiču koroziju, kao što su hemikalije za vrtove. ● Nemojte skladištiti uređaj na otvorenom prostoru.

### Bezbedno održavanje i nega

**⚠ UPOZORENJE** ● Isključite motor, uklonite akumulatorsko pakovanje i uverite se da su se svi pokretni delovi potpuno zaustavili:

- Pre nego što očistite ili održavate uređaj.
- Pre nego što zamenite delove pribora.
- Opasnost od povreda oštrim alatima za sečenje. Obratite posebnu pažnju prilikom uklanjanja ili postavljanja zaštite za nož, čišćenja i podmazivanja uređaja. ● Pobrinite se da uređaj bude u bezbednom stanju tako što ćete redovno proveravati da li su spreznjaci, navrtke i zavrtjni čvrsto pritegnuti. ● Nakon svake upotrebe sa alata za sečenje čvrstom četkom uklonite prljavštinu i radi zaštite od korozije nanosite odgovarajuće ulje, pre nego što ponovo postavite zaštitu za nož. Proizvođač preporučuje da za zaštitu od korozije i podmazivanje koristite sprej. Raspitajte se o odgovarajućem spreju u korisničkom servisu. Pre svake upotrebe, alat za sečenje možete da podmažete uljem na opisani način.

**⚠ OPREZ** ● Koristite samo pribor i rezervne delove koje je odobrio proizvođač. Originalni pribor i

originalni rezervni delovi daju garanciju za bezbedan rad uređaja bez smetnji.

**PAŽNJA** • Nakon svake upotrebe, proizvod očistite mekom, suvom krpom.

**Napomena** • Radove na servisiranju i održavanju sme da vrši samo kvalifikovano i specijalno obučeno stručno osoblje. Preporučujemo da radi popravke proizvod pošaljete u ovlašćeni servisni centar.

• Smete da vršite samo podešavanja i popravke koje su opisane u ovom uputstvu za rad. Za sve ostale popravke stupite u kontakt sa ovlašćenim korisničkim servisom.

### Preostali rizici

## ⚠ UPOZORENJE

- Čak i kada se uređaj koristi na propisani način, postoje određeni preostali rizici. Sledeće opasnosti mogu da se pojave prilikom korišćenja uređaja:
- Povrede zbog kontakta sa alatima za sečenje. Alate za sečenje držite na udaljenosti od tela. Koristite štitičnik za nož kada ne sećete.
- Vibracije mogu da izazovu povrede. Za svaki posao koristite odgovarajući alat, koristite predviđene ručke, te ograničite radno vreme i izloženost.
- Buka može dovesti do oštećenja sluha. Nosite zaštitu za sluh i ograničite opterećenje.

### Smanjenje rizika

## ⚠ OPREZ

- Duže trajanje upotrebe uređaja može da dovede do smetnji cirkulaciji u rukama uslovljenih vibracijama. Opšte važeće trajanje za upotrebu se ne može utvrditi, jer ono zavisi od više faktora uticaja:
  - Lična sklonost ka lošoj cirkulaciji (često hladni prsti, utrnulost prstiju)
  - Niske temperature okoline. Nositi tople rukavice za zaštitu ruku.
  - Ometena cirkulacija usled suviše čvrstog zatezanja.
  - Neprekidan rad je štetniji od rada koji se prekida pauzama.
- Kod redovnog, dugotrajnog korišćenja uređaja i kod ponovljene pojave simptoma, kao što su npr. utrnulost prstiju, hladni prsti, trebate se obratiti lekaru.

## Namenska upotreba

- Akumulatorske makaze za živu ogradu sa produžetkom su samo za privatnu upotrebu.
- Uređaj je predviđen samo za upotrebu na otvorenom.
- Iz sigurnosnih razloga, uređaj uvek čvrsto držite obema rukama.
- Uređaj je predviđen za sečenje žive ograde, žbunja i sličnih biljaka. Korisnik pri tome stoji stabilno na tlu.
- Uređaj sme da se produži maksimalno do 2,93 m.
- Uređaj sme da se koristi u suvom, dobro osvetljenom okruženju.

Svaka drugačija upotreba, npr. za sečenje trave, drveća i stabala nije dozvoljena.

## Zaštita životne sredine



Ambalaža može da se reciklira. Pakovanja odložite u otpad na ekološki način.



Električni i elektronski uređaji sadrže dragocene materijale koji se mogu reciklirati, a često i sastavne delove kao što su baterije, akumulatori ili ulje koji, u slučaju pogrešnog rukovanja ili pogrešnog odlaganja u otpad mogu da predstavljaju potencijalnu opasnost za zdravlje ljudi i životnu sredinu. Međutim, ovi sastavni delovi su neophodni za pravilan rad uređaja. Uređaji označeni ovim simbolom ne smeju da se odlažu u kućni otpad.

## Napomene o sastojcima (REACH)

Aktuelne informacije o sastojcima možete pronaći na: [www.kaercher.com/REACH](http://www.kaercher.com/REACH)

## Pribor i rezervni delovi

Koristite samo originalni pribor i originalne rezervne delove pošto oni garantuju bezbedan rad i rad bez smetnji na uređaju.

Informacije o priboru i rezervnim delovima možete pronaći na [www.kaercher.com](http://www.kaercher.com).

## Obim isporuke

Obim isporuke uređaja je prikazan na pakovanju. Prilikom otpakivanja proverite da li je sadržaj potpun. Ukoliko nedostaje pribor ili u slučaju štete nastale prilikom transporta obavestite vašeg distributera.

## Sigurnosni uređaji

### ⚠ OPREZ

**Sigurnosni uređaji koji ne postoje ili su izmenjeni**  
Sigurnosni uređaji služe za vašu zaštitu.  
Nikada nemojte menjati ili zaobilaziti sigurnosne uređaje.

### Taster za deblokadu







Taster za otključavanje prekidača uređaja na zadnjoj ručki obezbeđuje rukovanje sa dve ruke. Taster za otključavanje blokira prekidač uređaja i tako sprečava nekontrolisano pokretanje makaza za živu ogradu.

### Zaštita noževa

Zaštita noževa je važan sastavni deo sigurnosne opreme makaza za žive ograde. Oštećena zaštita noža ne sme više da se koristi i mora se odmah zameniti.

## Simboli na uređaju

	Opšti znak upozorenja
	Pre puštanja u pogon pročitajte uputstvo za rad i sve sigurnosne napomene.
	Prilikom radova sa uređajem nosite odgovarajuću zaštitu za glavu, oči i sluh.
	Prilikom radova sa uređajem nosite neklizajuće zaštitne cipele.
	Prilikom radova sa uređajem nosite rukavice koje nisu klizave i koje su otporne na kidanje.

	Uređaj nemojte izlagati kiši ili vlažnim uslovima.
	Povlačenje: Brzi zatvarač
	Opasnost od povreda. Ne dodirujte oštri alat za sečenje.
	Električna opasnost. Prilikom radova sa uređajem držite minimalno odstojanje od 10 m od nadzemnih vodova.
	Opasnost usled razletanja predmeta. Svi posmatrači, posebno deca i kućni ljubimci, treba da budu udaljeni najmanje 15 m od radnog područja.
	Nivo zvučnog pritiska naveden na etiketi iznosi 95 dB.

## Opis uređaja

U ovom uputstvu za rad je opisana maksimalna opremljenost uređaja. U zavisnosti od modela, postoje razlike u obimu isporuke (pogledati pakovanje).

Vidi sliku na grafičkim stranama

Slika A

- ① Prekidač uređaja
- ② Taster za otključavanje prekidača uređaja
- ③ Gornja drška
- ④ Zakretna glava
- ⑤ List za sečenje
- ⑥ Obrtna manžetna
- ⑦ Umetak za produživanje
- ⑧ Ušica za pojas za nošenje
- ⑨ Donja drška
- ⑩ Taster za deblokadu akumulatorskog pakovanja
- ⑪ Natpisna pločica
- ⑫ Pojas za nošenje
- ⑬ Zaštita noževa
- ⑭ Čistač posećenog materijala
- ⑮ \*Punjač za brzo punjenje Battery Power 18V
- ⑯ \*Akumulatorsko pakovanje Battery Power 18V

\* opciono

## Akumulatorsko pakovanje

Uređaj može da se koristi sa Napajanje Kärcher baterijom od 18 V akumulatorskim pakovanjem.

## Puštanje u pogon

### ⚠ UPOZORENJE

#### Nekontrolisano pokretanje

Opasnost po život usled posekotina

Pre svih pripremnih radova, izvadite akumulator iz uređaja.

### Montaža umetka za produživanje

Po potrebi se uređaj može produžiti pomoću priloženog umetka za produživanje.

Slika B

### PAŽNJA

#### Priljevština na mestima spojeva

Oštećenja na uređaju ako prilikom montaže priljevština zapadne između mesta spojeva i umetka za produživanje.

Proverite da li na mestima spojeva ima priljevštine i uklonite je pre sastavljanja.

Demontirane spojne delove stavljajte samo na čistu podlogu.

1. Obrtnu manžetnu na donjem rukavcu okrenite nalevo radi otpuštanja.
2. Postavite umetak za produživanje i okrenite nadesno obrtnu manžetnu radi pričvršćivanja.
3. Postavite gornji rukavac u umetak za produživanje i okrenite nadesno obrtnu manžetnu radi pričvršćivanja.

### Montaža čistača posećenog materijala

1. Montirajte čistač posećenog materijala.

Slika C

### Kačenje pojasa za nošenje

Pojas za nošenje vam pomaže da kontrolisano spustite uređaj nakon sečenja i da držite težinu uređaja tokom sečenja.

Slika D

1. Kuku pojasa za nošenje okačite za ušicu na dršci i na rukavcu. Pojas za nošenje okačite preko jednog ramena. Imajte u vidu da se pojas za nošenje u slučaju opasnosti može brzo otpustiti.

### Postavljanje akumulatora

### PAŽNJA

#### Zaprijani kontakti

Oštećenja na uređaju i akumulatoru

Pre postavljanja, proverite da li na prihvatniku

akumulatora i na kontaktima ima priljevštine i po potrebi ih očistite.

Slika E

1. Akumulator gurajte u prihvatnik, sve dok se ne uklopi.

## Rukovanje

Osobama koje makaze koriste prvi put preporučujemo da ih pre rada u to uputi iskusna osoba i da provežbaju rukovanje i tehnike rada.

### Podešavanje zakretne glave

Ugao između drške / umetka za produživanje i makaza za živu ogradu može se prilagoditi radnim uslovima.

Slika F

### ⚠ OPREZ

Oštro sečivo noža

Posekotine

Prilikom svih radova na nožu za sečenje nosite zaštitne rukavice.

1. Montirajte štitnik za nož.  
**Slika G**
2. Dršku / umetak za produživanje usmerite paralelno uz tlo.
3. Jednom rukom pritisnite zakretnu glavu.  
**Slika H**

## **⚠ UPOZORENJE**

**Posekotine prilikom kontakta sa oštrim sečivom**

*Nikada nemojte da pomerate list za sečenje rukom.*

4. Drugom rukom pomerajte dršku / umetak za produžetak dok se ne podesi željeni ugao.
5. Pustite zakretnu glavu.

### **Uključivanje uređaja**

1. Pritisnite taster za deblokadu prekidača uređaja.  
**Slika I**
2. Pritisnite prekidač uređaja.  
Uređaj se pokreće.
3. Pustite prekidač uređaja.  
Uređaj se zaustavlja.

### **Rukovanje**

## **⚠ OPREZ**

**Opasnost od povreda oštrim noževima**

*Prilikom radova na uređaju nosite odgovarajuće zaštitne naočare i zaštitne rukavice.*

## **⚠ UPOZORENJE**

**Opasnost od povreda kao posledica nekontrolisanih pokreta uređaja**

*Uvek čvrsto držite uređaj sa obe ruke.*

*Uvek nosite pojas za nošenje.*

1. Proverite da li na materijalu koji treba da se seče ima stranih tela kao što su papir, folije ili žice i uklonite ih po potrebi.
2. Uklonite zaštitu za nož.  
**Slika J**
3. Uključivanje uređaja, pogledajte poglavlje *Uključivanje uređaja*.
4. Trimujte živu ogradu.  
**Slika K**

### **Uklanjanje akumulatorskog pakovanja**

## **Napomena**

*Pri dužim prekidima u radu uklonite akumulatorsko pakovanje iz uređaja i zaštitite ga od neovlašćenog korišćenja.*

1. Pritisnite taster za deblokadu akumulatorskog pakovanja da biste deblokirali akumulatorsko pakovanje.  
**Slika L**
2. Izvadite akumulatorsko pakovanje iz uređaja.

### **Završetak rada**

1. Uklonite akumulatorsko pakovanje iz uređaja (vidi poglavlje *Uklanjanje akumulatorskog pakovanja*).
2. Očistite uređaja (pogledajte poglavlje *Čišćenje uređaja*).

### **Transport**

## **⚠ OPREZ**

**Zanemarivanje težine**

*Opasnost od povreda i oštećenja*

*Prilikom transporta obratite pažnju na težinu uređaja.*

## **⚠ OPREZ**

**Nekontrolisano pokretanje**

*Posekotine*

*Pre transporta izvadite akumulator iz uređaja.*

*Makaze za živu ogradu transportujte samo sa postavljenom zaštitom za nož.*

1. Uklonite akumulatorsko pakovanje, vidi poglavlje *Uklanjanje akumulatorskog pakovanja*.
2. Montirajte štitnik za nož.

**Slika G**

3. Po potrebi demontirajte umetak za produživanje.

**Slika M**

- a Gornju obrtnu manžetnu okrenite nalevo.
- b Izvadite umetak za produživanje iz gornjeg rukavca.
- c Donju obrtnu manžetnu okrenite nalevo.
- d Izvadite umetak za produživanje iz donjeg rukavca.

### **Skladištenje**

## **PAŽNJA**

**Vlažno okruženje**

*Korozija*

*Uređaj skladištite samo u unutrašnjem prostoru.*

## **⚠ OPREZ**

**Zanemarivanje težine**

*Opasnost od povreda i oštećenja*

*Prilikom skladištenja obratite pažnju na težinu uređaja.*

## **⚠ OPREZ**

**Nekontrolisano pokretanje**

*Posekotine*

*Pre transporta izvadite akumulator iz uređaja.*

*Makaze za živu ogradu skladištite samo sa postavljenom zaštitom za nož.*

*Očistite uređaj pre svakog skladištenja (pogledajte poglavlje *Čišćenje uređaja*).*

1. Uklonite akumulatorsko pakovanje, vidi poglavlje *Uklanjanje akumulatorskog pakovanja*.
2. Montirajte štitnik za nož.  
**Slika G**
3. Po potrebi demontirajte umetak za produživanje.

**Slika M**

- a Gornju obrtnu manžetnu okrenite nalevo.
- b Izvadite umetak za produživanje iz gornjeg rukavca.
- c Donju obrtnu manžetnu okrenite nalevo.
- d Izvadite umetak za produživanje iz donjeg rukavca.

4. Uređaj skladištite na suvom i dobro provetrenom mestu. Držati ga na udaljenosti od materija sa korozivnim dejstvom, kao što su baštenske hemikalije i soli za odleđivanje.

### **Nega i održavanje**

## **⚠ OPREZ**

**Nekontrolisano pokretanje**

*Posekotine*

*Pre svih radova na uređaju, izvadite akumulator iz uređaja.*

## **⚠ OPREZ**

**Opasnost od povreda oštrim noževima**

*Prilikom radova na uređaju nosite odgovarajuće zaštitne naočare i zaštitne rukavice.*



## Čišćenje uređaja

### PAŽNJA

#### Pogrešno čišćenje

Oštećenja na uređaju

Uređaj očistite vlažnom krpom.

Nemojte koristiti sredstva za čišćenje koja sadrže rastvarače.

Nemojte uranjati uređaj u vodu.

Nemojte čistiti uređaj pod mlazom vode iz creva ili mlazom vode pod visokim pritiskom.

#### Slika N

1. Ostavite uređaj da se ohladi.
2. Noževe i kucište motora četkom oslobodite od ostataka biljaka i prljavštine.
3. Otvor za ventilaciju na uređaju očistite četkom.

## Proverite zavrtne spojeve noževa

### ⚠ OPREZ

#### Olabavljeni zavrtni spoj

Opasnost od posekotina zbog nekontrolisanih pokreta noža

Redovno proveravajte da li su zavrtni spojevi noža dovoljno čvrsti.

#### Slika O

1. Proverite pričvršćenost zavrtanja/navrtki.
2. Pritegnite olabavljene zavrtne/navrtke.

## Pomoć u slučaju smetnje

Smetnje obično imaju jednostavne uzroke koje možete samostalno da otklonite tokom sledećeg pregleda. U slučaju da imate nedoumice ili smetnje koje nisu ovde navedene, obratite se ovlašćenoj servisnoj službi.

Sa povećanim starenjem kapacitet akumulatorskog pakovanja će se smanjiti čak i u slučaju dobre nege, tako da se ni u potpuno napunjenom stanju ne može postići puno vreme rada. To ne predstavlja nedostatak.

Greška	Uzrok	Otklanjanje
Uređaj se ne pokreće	Akumulatorsko pakovanje nije pravilno postavljeno.	● Akumulatorsko pakovanje gurati u prihvatnik sve dok se ne uklopi.
	Akumulatorsko pakovanje je prazno.	● Napunite akumulatorsko pakovanje.
	Akumulatorsko pakovanje je neispravno.	● Zamenite akumulatorsko pakovanje.
Uređaj se zaustavlja tokom rada	Materijal za sečenje je blokirao nož.	● Uklonite materijal za sečenje iz noža.
	Akumulator je pregrejan	● Prekinite rad i sačekajte da temperatura akumulatora ponovo bude u normalnom opsegu.
	Motor je pregrejan	● Prekinite rad i ostavite motor da se ohladi.
Problemi prilikom montaže umetka za produživanje	Zaprljana mesta spojeva	● Očistite krajeve umetka za produživanje i rukavce uređaja od nataložene prljavštine. ● Uređaj i umetak za produživanje odlažite samo na čistim podlogama.

## Garancija

U svakoj zemlji važe uslovi garancije koje je izdala naša nadležna distributivna organizacija. Bilo kakve smetnje na uređaju otklanjamo besplatno u garantnom roku, ukoliko je uzrok smetnje greška u materijalu ili proizvodnji. U slučaju koji podleže garanciji obratite se sa računom vašem distributeru ili narednoj ovlašćenoj lokaciji servisne službe. (Adresu vidi na poleđini)

## Ulja na sečivima noža

Kako bi se održao kvalitet noževa, sečiva noža treba da se podmažu uljem nakon svake upotrebe.

### Napomena

Veoma dobar rezultat ćete postići ako koristite mašinsko ulje u tankom sloju ili ulje u spreju.

#### Slika P

1. Uređaj položite na ravnu površinu.
2. Nanesite ulje na gornju stranu sečiva noža.

## Oštrenje sečiva noža

### Napomena

Prilikom oštrenja uklonite što manje materijala i zadržite prvobitni ugao zubaca na sečivima.

### ⚠ OPREZ

#### Oštri noževi

Posekotine

Prilikom oštrenja sečiva noža nosite odgovarajuće zaštitne rukavice.

1. Nož zategnite u stegama.
2. Slobodnu stranu zubaca sečiva naoštrite pomoću turpije.
3. Nož pažljivo pomerajte rukom, sve dok ne budu pristupačni nenaoštrjeni zupci sečiva.
4. Slobodnu stranu svih zubaca sečiva naoštrite pomoću turpije.

## Tehnički podaci

		<b>PHG 18-45 Battery</b>
<b>Podaci o snazi uređaja</b>		
Nominalni napon	V	18
Broj obrtaja pri praznom hodu	/min	1350
Dužina sečiva	cm	45
Razmak zubaca	mm	18
Radni domet (maks.)	m	2,9
<b>Stepen vibracije prema standardu EN ISO 10517:2019</b>		

		<b>PHG 18-45 Battery</b>
Vrednost vibracije na šaci-ruci, prednji rukohvat	m/s <sup>2</sup>	1,5
Vrednost vibracije na šaci-ruci, zadnji rukohvat	m/s <sup>2</sup>	1,4
Nepouzdanost	m/s <sup>2</sup>	1,5
<b>Nivo buke prema standardu EN ISO 10517:2019</b>		
Nivo zvučnog pritiska L <sub>pA</sub>	dB(A)	84,2
Nepouzdanost K <sub>pA</sub>	dB(A)	3,0
Nivo zvučne snage L <sub>WA</sub>	dB(A)	93,5
Nepouzdanost K <sub>WA</sub>	dB(A)	1,4
<b>Dimenzije i težine</b>		
Dužina x širina x visina	mm	2967 x 122 x 250
Težina (bez akumulatorskog pakovanja)	kg	4,3

Zadržano pravo na tehničke promene.

### Vrednost vibracija

## ⚠ UPOZORENJE

Navedena vrednost vibracija je izmerena standardnim postupkom testiranja i može da se koristi za poređenje uređaja.

Navedena vrednost vibracija sme da se koristi za privremenu procenu opterećenja.

U zavisnosti od vrste i načina rada uređaja, emisija vibracija tokom trenutnog korišćenja uređaja može da odstupa od navedene ukupne vrednosti.

## EU izjava o usklađenosti

Ovim putem izjavljujemo da mašina označena u nastavku, na osnovu svoje koncepcije i konstrukcije kao i u izvedbi koju smo pustili u promet, odgovara važećim osnovnim zahtevima za bezbednost i zdravlje iz EU direktiva. U slučaju izmena na mašini bez naše saglasnosti ova izjava prestaje da važi.

Proizvod: Akumulatorske makaze za živu ogradu sa proizvodom  
Tip: 1.444-210.0

### Važeće direktive EU

2006/42/EZ (+2009/127/EZ)  
2014/30/EU  
2000/14/EZ (+2005/88/EZ)  
2011/65/EU

### Primenjene harmonizovane norme

EN 60745-1:2009+A11:2010  
EN ISO 10517:2019  
EN 55014-1: 2017  
EN 55014-2: 2015  
EN 50581: 2012

### Primenjeni postupak ocenjivanja usklađenosti

2000/14/EZ i izmenjeno kroz 2005/88/EZ: Prilog V

### Nivo zvučne snage dB(A)

Izmereno:93,5  
Garantovano:95

Potpisnici deluju po nalogu i uz punomoć upravnog odbora.



H. Jenner

Chairman of the Board of Management



S. Reiser

Director Regulatory Affairs & Certification

Lice ovlašćeno za dokumentaciju: S. Reiser

Alfred Kärcher SE & Co. KG

Alfred-Kärcher-Str. 28 - 40

71364 Winnenden (Germany)

Tel.: +49 7195 14-0

Faks: +49 7195 14-2212

Winnenden, 2018/10/01

## Съдържание

Общи указания .....	172
Указания за безопасност .....	172
Употреба по предназначение .....	176
Заштита на околната среда .....	176
Акcesoари и резервни части .....	176
Обхват на доставка .....	176
Предпазни устройства .....	176
Символи върху уреда .....	177
Описание на уреда .....	177
Пускане в експлоатация .....	177
Обслужване .....	178
Транспортиране .....	178
Съхранение .....	179
Грижа и поддръжка .....	179
Помощ при повреди .....	179
Гаранция .....	180
Технически данни .....	180
Декларация за съответствие на ЕС .....	180

## Общи указания



Преди първото използване на уреда прочетете тези указания за безопасност, това оригинално ръководство за експлоатация, приложените към акумулиращата батерия указания за безопасност и приложеното оригинално ръководство за експлоатация Акумулираща батерия/Стандартно зарядно устройство. Процедирайте съответно. Запазете книжките за последващо използване или за следващия собственик. Освен указанията в ръководството за експлоатация, трябва да спазвате и общовалидните законови предписания за безопасност и избягване на злополуки.

## Указания за безопасност

### Степени на опасност

## ⚠ ОПАСНОСТ

- Указание за непосредствена опасност, която може да доведе до тежки телесни повреди или до смърт.

## ⚠ ПРЕДУПРЕЖДЕНИЕ

- Указание за възможна опасна ситуация, която може да доведе до тежки телесни повреди или до смърт.

## **⚠ ПРЕДПАЗЛИВОСТ**

- Указание за възможна опасна ситуация, която може да доведе до леки телесни повреди.

## **ВНИМАНИЕ**

- Указание за възможна опасна ситуация, която може да доведе до материални щети.

### **Общи указания за безопасност за електроинструменти**

## **⚠ ПРЕДУПРЕЖДЕНИЕ**

- **Прочетете всички указания за безопасност и инструкции.**

*Пропуските при спазване на указанията за безопасност и инструкциите могат да причинят електрически удар и/или тежки наранявания. Съхранявайте всички указания за безопасност и инструкции за бъдеща употреба.*

*Използваният в указанията за безопасност термин "електроинструмент" се отнася до захранвани от мрежата електроинструменти (с електрически кабел) и захранвани с акумулираща батерия електроинструменти (без електрически кабел).*

### **1 Безопасност на работното място**

- Поддържайте работното си място чисто и добре осветено.** Липсата на ред или недоброто осветление на работното място могат да доведат до злополуки.
- Не работете с електроинструмента в експлозивна среда, в която има запалими течности, газове или прахове.** Електроинструментите генерират искри, които могат да възпламят праха или парите.
- Децата и страничните хора трябва да стоят встрани при използване на електроинструмента.** При разсейване можете да загубите контрола над уреда.

### **2 Електрическа безопасност**

- Свързващият щепсел на електроинструмента трябва да пасва в контакта.** Щепселът не бива да се променя по никакъв начин. Не използвайте адаптери с електроинструменти със защитно заземяване. Непроменните щепсели и подходящите контакти намаляват риска от електрически удар.
- Избягвайте контакт на тялото със заземени повърхности като тръби, отоплителни уреди, пещи и хладилници.** Има увеличен риск от електрически удар, ако тялото ви се вземе.
- Пазете електроинструментите от дъжд или влага.** Проникването на вода в електроинструмента увеличава риска от електрически удар.
- Кабелът не бива да се използва за други цели, напр. за носене и окачване на електроинструмента или за изтегляне на щепсела от контакта.** Пазете кабела от топлина, масло, остри ръбове или движещи се части на уреди. Поверените или усукани електрически кабели увеличават риска от електрически удар.

- Когато работите с електроинструмент на открито, използвайте само такива удължителни кабели, които са подходящи за работа на открито.** Използването на подходящ за работа на открито удължителен кабел намалява риска от електрически удар.
- Ако работата с електроинструмента във влажна среда не може да се избегне, използвайте предпазен прекъсвач против утечен ток.** Използването на предпазен прекъсвач против утечен ток намалява риска от електрически удар.

### **3 Безопасност на хората**

- Бъдете внимателни и следете за това, какво правите; подхождайте благодарумно към работата с електроинструмент.** Не използвайте електроинструмента, ако сте уморени или се намирате под влиянието на наркотични вещества, алкохол или медикаменти. Момент невнимание при използването на електроинструмент може да доведе до сериозни наранявания.
  - Носете лично защитно оборудване и винаги използвайте защитни очила.** Носенето на лично защитно оборудване като маска за прах, устойчиви на хлъзгане предпазни обувки, защитна каска или защита за слуха според вида и употребата на електроинструмента намалява риска от наранявания.
  - Избягвайте неволното пускане в експлоатация.** Уверявайте се, че електроинструментът е изключен, преди да го свържете към електрозахранването и/или акумулиращата батерия, преди да го повдигате или да го носите. Ако при носене на електроинструмента държите пръста си на превключвателя или ако свързвате включен уред към електрозахранването, може да се стигне до злополуки.
  - Преди включване на електроинструмента отстранявайте работните крайници и винтовите ключове.** Инструмент или ключ, намиращи се във въртяща се част на уреда, могат да доведат до наранявания.
  - Избягвайте необичайните позиции на тялото.** Погрижете се за стабилна позиция и по всяко време пазете равновесие. Така можете да контролирате по-добре електроинструмента в неочаквани ситуации.
  - Носете подходящи дрехи.** Не носете широки дрехи или накити. Дръжте косата, дрехите и ръкавиците далеч от движещите се части. Широките дрехи, ръкавиците, накитите или дългите коси могат да бъдат захванати от движещите се части.
  - Ако могат да се монтира съоръжения за прахоизсмукване и прахоулавяне, уверете се, че те са свързани и се използват правилно.** Използването на прахоизсмукване може да намали рисковете от прах.
- ### **4 Използване и обслужване на електроинструмента**
- Не претоварвайте уреда.** Използвайте за работата си предвидения за това

**электроинструмент.** С подходящ електроинструмент работите по-добре и по-безопасно в посочения мощностен диапазон.

- b Не използвайте електроинструмент, чийто превключвател е дефектен. *Електроинструмент, който не може повече да се включва или изключва, е опасен и трябва да се ремонтира.*
  - c Изтегляйте щепсела от контакта и/или изваждайте акумулиращата батерия, преди да извършвате настройки по уреда, преди смяна принадлежности или оставяне на уреда. *Тази превантивна мярка предотвратява неволното стартиране на електроинструмента.*
  - d Съхранявайте неизползваните електроинструменти на места, които са недостъпни за деца. Не позволявайте употреба на уреда от хора, които не са запознати с него или не са прочели тези инструкции. *Електроинструментите са опасни, ако се използват от хора без опит.*
  - e Поддържайте електроинструментите грижливо. Проверявайте дали подвижните части функционират безупречно и не се захващат, дали няма счупени или повредени части, така че функцията на електроинструмента да е нарушена. Осигурете ремонт на повредените части преди използване на уреда. *Много злополуки са причинени от лошо поддържани електроинструменти.*
  - f Поддържайте режещите инструменти остри и чисти. *Грижливо поддържаните режещи инструменти с остри режещи ръбове се заключават по-малко и са по-лесни за направляване.*
  - g Използвайте електроинструмент, принадлежности, работни накрайници и др. съгласно тези инструкции. При това съблюдавайте условията на работа и дейността, която трябва да се извършва. *Използването на електроинструменти за друга, различна от предвидената употреба, може да доведе до опасни ситуации.*
- 5 Използване и поддръжка на акумулиращи батерии
- a Зареждайте акумулиращата батерия само с разрешените от производителя зарядни устройства. *Зарядни устройства, които не са подходящи за съответната акумулираща батерия, могат да доведат до пожар.*
  - b Използвайте уреда само с подходяща акумулираща батерия. *Използването на други акумулиращи батерии може да доведе до наранявания или пожари.*
  - c Когато не използвате акумулиращата батерия, я дръжте далеч от метални предмети като кламери, монети, ключове, пирони, винтове или други малки метални предмети, които могат да доведат до късо съединение. *Късото съединение може да доведе до пожар или експлозия.*
  - d При определени обстоятелства от акумулиращата батерия може да изтече електролит. Избягвайте контакт. Ако попаднете в контакт с електролита,

изплакнете основно с вода. Ако електролитът попадне в очите Ви, незабавно потърсете лекарска помощ. *Електролитът на акумулиращата батерия може да причини обриви и изгаряния по кожата.*

- 6 Сервиз
- a Възлагайте ремонта на вашия електроинструмент само на квалифициран експертен персонал и само с използването на оригинални резервни части. *Така се гарантира, че безопасността на уреда се запазва.*

#### Указания за безопасност за ножици за жив плет

- Дръжте всички части от тялото далеч от режещия нож. При работещ нож не се опитвайте да премахвате материал от рязането или да държите материал, който ще бъде отрязан. Отстранявайте захванатия материал от рязането само при изключен уред. *Момент невнимание при използването на ножицата за жив плет може да доведе до сериозни наранявания.*
- Носете ножицата за жив плет за дръжката при напълно спрян нож. При транспорт или съхранение на ножицата за жив плет винаги изтегляйте предпазното покритие. *Внимателното боравене с уреда намалява опасността от нараняване от ножа.*
- Дръжте електроинструмента само за изолираните повърхности за захващане, тъй като режещият нож може да влезе в контакт със скрити електрически проводници. *Контактът на режещия нож с провеждащ напрежение проводник може да постави метални части на уреда под напрежение и да причини токов удар.*
- По време на работата стойте на разстояние от проводници и кабели във Вашата работна зона. *По време на работата проводници и кабели могат да бъдат захванати от режещия нож и прекъснати.*

#### Допълнителни указания за безопасност

**▲ ОПАСНОСТ** ● Тежки наранявания при отхвърляне на предмети с висока скорост от режещия нож или при оплитане на тел или шнур в режещия инструмент. *Преди употреба проверете основно работната зона за наличие на предмети като камъни, пръчки, метал, тел, кости или играчки и ги премахнете.* ● Никога не използвайте уреда, ако е радиус от 15 m има хора, особено деца, или животни, тъй като има опасност режещият нож да отхвърли предмети с висока скорост. ● Не трябва да предприемате промени по уреда. ● Тежки наранявания вследствие на работа без концентрация. *Не използвайте уреда, ако сте под влияние на наркотични вещества, алкохол или медикаменти, или ако сте уморени.*

**▲ ПРЕДУПРЕЖДЕНИЕ** ● Уредът не е предназначен за употреба от деца или лица с ограничени физически, сензорни или умствени способности, или от лица, които не са запознати с настоящите инструкции. ● Нуждаете се от неограничен поглед върху работната зона, за да

разпознават възможни опасности. Използвайте уреда само при добро осветление. ● Преди работата се уверете, че уредът, всички обслужващи елементи и предпазни приспособления функционират правилно.

Проверете за разхлабени затварящи приспособления, уверете се, че всички защитни капаци и ръкохватки са закрепени правилно и сигурно. Не използвайте уреда, ако състоянието му не е безупречно. ● Преди да пуснете уреда в експлоатация, сменяйте износените или повредени части. ● При работа с уреда носете дълги, здрави панталони, облекло с дълги ръкави и устойчиви на подхлъзване ботуши. Не работете боси. Не носете сандали или къси панталони.

Избягвайте свободно облекло или облекло с шнурове и ленти. ● Опасност от откат поради загуба на равновесие. Избягвайте необичайна позиция на тялото, осигурете си устойчиво, стабилно положение и пазете равновесие.

● Винаги дръжте уреда с две ръце. Дръжте здраво предната ръкохватка с едната ръка. С другата ръка дръжте здраво задната ръкохватка, обслужвайте бутона за деблокиране и прекъсвача на уреда. ● Когато използвате уреда, трябва да носите доставения с него носещ ремък.

Носещият ремък е оборудван с механизъм за бързо заключване. Носещият ремък Ви помага да контролирате уреда при спускането след рязане и да удържате теглото на уреда по време на рязането. ● Преди да използвате уреда, се запознайте с носещия ремък и механизма за бързо заключване. Не носете облекло над носещата сбруя и също така никога не възпрепятствайте по какъвто и да е друг начин достъпа до механизма за бързо заключване. ● Опасност от токов удар.

Не работете с уреда в радиус от 10 m около въздушни линии. ● Не използвайте уреда в близост до стълбове, оаради, саради или други неподвижни обекти. ● Ножовете на уреда са остри. Носете здрави защитни ръкавици и работете внимателно, когато монтирате, сменяте, почиствате или проверявате положението на винтовете. ● Преди да пуснете уреда в експлоатация, сменяйте износените или повредени части. ● Ако уредът е паднал, бил е ударен или вибрира необичайно, незабавно го спрете и проверете за повреди, респ. установете причината за вибрациите. Възложете ремонта на повредите на оторизирания сервиз или сменете уреда. ● Преди всяка употреба проверявайте съединението на тялото на щангата и режещия инструмент. ● Преди да режете жив плет или храсти, проверете дали зад или в него има хора или животни. ● Изключете двигателя, извадете акумулиращата батерия и се уверете, че всички движещи се части са напълно спрени:

● Преди да настроите работната позиция на режещия инструмент.

● Преди да почистите уреда или да отстраните блокиращ предмет.

● Преди да оставите уреда без надзор.

● Преди да проверите, извършвате работи по поддръжка или да работите по уреда.

● Преди да настроите работната позиция на режещия инструмент.

● Преди да проверите, извършвате работи по поддръжка или да работите по уреда.

**⚠ ПРЕРИЗИВНОСТ** ● Носете цялостна защита за очите и слуха. ● При работи в зони, в които има опасност от падащи

предмети, носете защита за главата.

● Опасност от наранявания при захващане на свободно облекло, косите или накити от движещи се части на уреда. Дръжте облеклото и накитите далеч от движещи се части на машината.

Връзвайте дългите коси назад. ● Преди стартирането на уреда се уверете, че режещите инструменти не могат да влязат в контакт с нищо. ● Не използвайте уреда, качени на стълби или върху нестабилни основи. ● Защитата за слуха може да ограничи способността Ви да чувате предупредителни сигнали, затова

внимавайте за възможни опасности в близост и в работната зона. ● Шумът на уреда може да ограничи способността Ви да чувате, затова внимавайте за възможни опасности в близост и в работната зона.

**ВНИМАНИЕ** ● Не прокарайте уреда със сила през гъсти храсти. Така режещите инструменти могат да блокират и да работят по-бавно. Намалете работната скорост, ако режещите инструменти блокират. ● Не режете клони, които очевидно са твърде големи, за да влязат в пространството между режещите перки. Използвайте ръчен или градински трион без двигател, за да отрежете големи клони.

### Безопасно транспортиране и съхранение

**⚠ ПРЕДУПРЕЖДЕНИЕ** ● Изключете уреда, оставете го да се охлади и извадете акумулиращата батерия, преди да го приберете за съхранение или да го транспортирате.

**⚠ ПРЕРИЗИВНОСТ** ● За да предотвратите злополуки или наранявания, трябва да транспортирате и съхранявате уреда само с монтирана защита на ножа и свалена акумулаторна батерия. ● Опасност от наранявания и повреди по уреда. При транспортирането осигурявайте уреда срещу държане или падане. ● За безопасност съхранявайте акумулиращата батерия отделно от уреда.

**ВНИМАНИЕ** ● Отстранявайте всички чужди тела от уреда, преди да го транспортирате или приберете за съхранение. ● Съхранявайте уреда на сухо и добре проветрявано място, недостъпно за деца. Дръжте уреда далеч от вещества с корозивно действие, като химикали за градинска употреба. ● Не съхранявайте уреда на открито.

### Безопасна поддръжка и грижа

**⚠ ПРЕДУПРЕЖДЕНИЕ** ● Изключете двигателя, извадете акумулиращата батерия и се уверете, че всички движещи се части са напълно спрени:

● Преди да почистите или извършите поддръжка на уреда.

● Преди да сменяте принадлежностите. ● Опасност от наранявания от остри режещи инструменти. Бъдете особено внимателни при сменянето или поставянето на защитата на ножа, почистването и смазването на уреда. ● Уверявайте се, че уредът е в безопасно състояние, като периодично проверявате дали болтовете, гайките и винтовете са здраво затегнати. ● След всяка употреба

отстранявайте с твърда четка мръсотията от режещите инструменти и нанасяйте подходящо масло за защита от ръжда, преди отново да поставите защитата на ножа. Производителят препоръчва като защита от ръжда и за смазване да се използва спрей. Попитайте Вашия сервиз за подходящ спрей. Можете да смазвате режещите инструменти преди всяко използване по описания начин.

**⚠ ПРЕДПАЗЛИВОСТ** • Използвайте само аксесоари и резервни части, които са одобрени от производителя. Оригиначните аксесоари и оригиналните резервни части осигуряват безопасната и безпроблемна експлоатация на уреда.

**ВНИМАНИЕ** • След всяка употреба почиствайте продукта с мека, суха кърпа.

**Указание** • Сервизни работи и работи по поддръжка могат да се извършват само от квалифициран и специално обучен специализиран персонал. Препоръчваме продуктът да се изпраща за ремонт на оторизиран сервиз. • Вие имате право да извършвате само описаните в настоящото ръководство за експлоатация настройки и ремонти. При ремонти извън описаните тук се свържете с Вашия оторизиран сервиз.

#### Остатъчни рискове

### ⚠ ПРЕДУПРЕЖДЕНИЕ

- Дори когато уредът се използва, както е предписано, продължават да съществуват определени остатъчни рискове. При използването на уреда могат да възникнат следните опасности:
- Наранявания поради контакт с режещите инструменти. Дръжте режещите инструменти далеч от тялото. Използвайте защитата на ножа, когато не режете.
- Вибрацията може да причини наранявания. За всяка работа използвайте правилния инструмент, използвайте предвидените ръкохватки и ограничавайте работното време и излагането на вибрация.
- Шумът може да причини уреждания на слуха. Носете защита за слуха и ограничавайте натоварването.

#### Намаляване на риска

### ⚠ ПРЕДПАЗЛИВОСТ

- По-дългото време на използване на уреда може да доведе до нарушения в кръвообращението в областта на ръцете, причинени от вибрациите. Общовалидно време на използване не може да се установи, тъй като това зависи от множество фактори, които оказват влияние:
- Персоналните проблеми с кръвообращението (честа поява на усещане за студ и изтръпване на пръстите на ръцете)
- Ниска температура на околната среда. Носете топли ръкавици за защита на ръцете.
- Затруднено кръвообращение поради здраво хващане.

- Непрекъснатата работа е по-вредна от работата, прекъсвана от почивки. При редовно, дълготрайно използване на уреда и при повторна поява на симптоми, като напр. изтръпване и усещане за студ в пръстите на ръцете, трябва да потърсите лекар.

### Употреба по предназначение

- Акумулаторната ножица за жив плет с удължение е предназначена само за употреба в частно домакинство.
- Уредът е предназначен само за употреба на открито.
- От съображения за безопасност уредът винаги трябва да се държи здраво с двете ръце.
- Уредът е предназначен за рязане на живи плетове, храсти и подобни растения. При това потребителят стои стабилно на земята.
- Уредът може да се удължава максимално до 2,93 m.
- Уредът трябва да се използва само в суха, добре осветена заобикаляща среда.

Всякава друга употреба, напр. рязането на трева, дървета или клони, е недопустима.

### Защита на околната среда



Опаковъчните материали подлежат на рециклиране. Моля, изхвърляйте опаковките по съобразен с околната среда начин.



Електрическите и електронните уреди съдържат ценни материали, подлежащи на рециклиране, а често и съставни части, напр. батерии, акумулаторни батерии или масло, които при неправилно боравене или изхвърляне могат да представляват потенциална опасност за човешкото здраве и за околната среда. За правилното функциониране на уреда все пак тези съставни части са необходими. Обозначените с този символ уреди не трябва да бъдат изхвърляни заедно с битовите отпадъци.

#### Указания за съставни вещества (REACH)

Актуална информация относно съставни вещества можете да намерите тук: [www.kaercher.com/REACH](http://www.kaercher.com/REACH)

### Аксесоари и резервни части

Използвайте само оригинални аксесоари и оригинални резервни части, по този начин осигурявате безопасната и безпроблемна експлоатация на уреда.

Информация относно аксесоари и резервни части ще намерите тук: [www.kaercher.com](http://www.kaercher.com).

### Обхват на доставка

Обхватът на доставката на уреда е изобразен върху опаковката. При разопаковане проверете съдържането за цялост. При липсващи аксесоари или при транспортни щети, моля, обърнете се към Вашия дистрибутор.

### Предпазни устройства

#### ⚠ ПРЕДПАЗЛИВОСТ

**Липсващи или променени предпазни устройства**

Предпазните устройства служат за Вашата защита.

Никога не променяйте или пренебрегвайте предпазни устройства.

## Бутон за деблокиране

Бутонът за деблокиране на прекъсвача на уреда на задната ръкохватка осигурява обслужването с две ръце. Бутонът за деблокиране блокира прекъсвача на уреда и така предотвратява неконтролираното стартиране на ножицата за жив плет.

## Защита на ножа

Защитата на ножа е важна част от предпазните устройства на ножицата за жив плет. Повредена защита на ножа не трябва да се използва повече и трябва да се смени незабавно.

## Символи върху уреда

	Общ предупредителен знак
	Преди пускане в експлоатация прочетете ръководството за експлоатация и всички указания за безопасност.
	При работата с уреда носете подходяща защита за главата, очите и слуха.
	При работата с уреда носете устойчиви на хлъзгане защитни обувки.
	При работата с уреда носете устойчиви на хлъзгане и издръжливи ръкавици.
	Не излагайте уреда на дъжд и влага.
	Издърпване: Механизъм за бързо заключване
	Опасност от нараняване. Не докосвайте острите режещи инструменти.
	Опасност от електричество. При работата с уреда спазвайте минимално разстояние от 10 m от въздушни линии.
	Опасност поради отхвърлени с висока скорост предмети. Дръжте всички наблюдатели, особено деца и домашни любимци, на минимално разстояние 15 m от работната зона.
	Посоченото на етикета гарантирано ниво на звуково налягане е 95 dB.

## Описание на уреда

В това упътване за работа е описано максималното оборудване. В комплекта на доставката има разлики в зависимост от модела (вижте опаковката).

**Вж. изображението на страниците с графики**

## Фигура А

- 1 Прекъсвач на уреда
- 2 Бутон за деблокиране на прекъсвача на уреда
- 3 Горна част на тялото
- 4 Копче за завъртане
- 5 Режеща перка
- 6 Въртящ се маншет
- 7 Приставка за удължаване
- 8 Халка за носещ ремък
- 9 Долна част на тялото
- 10 Бутон за деблокиране на акумулиращата батерия
- 11 Типова табелка
- 12 Носещ ремък
- 13 Защита на ножа
- 14 Метачно устройство за материал от рязане
- 15 \*Зарядно устройство за бързо зареждане Battery Power 18V
- 16 \*Акумулираща батерия Battery Power 18V

\* опционално

## Акумулираща батерия

Уредът може да работи с една акумулираща батерия 18 V Kärcher Battery Power.

## Пускане в експлоатация

### ⚠ ПРЕДУПРЕЖДЕНИЕ

#### Неконтролирано задвижване

Опасност за живота поради порезни наранявания  
При всички подготвителни мерки изваждайте акумулиращата батерия от уреда.

#### Монтиране на приставката за удължаване

При необходимост уредът може да се удължи с доставената с него приставка за удължаване.

#### Фигура В

### ВНИМАНИЕ

#### Мръсотия по местата за свързване

Преди по уреда, ако по време на монтажа попадне мръсотия между местата на свързване на приставката за удължаване и уреда.  
Проверете местата за свързване за замърсявания и ги отстранете преди съглобяването.  
Поставяйте демонтираните съединителни елементи само върху чисти повърхности.

1. За развиване завъртете въртящия се маншет на долната част на тялото наляво.
2. Поставете приставката за удължаване и завъртете въртящия се маншет надясно, за да я закрепите.
3. Поставете горната част на тялото в приставката за удължаване и завъртете въртящия се маншет надясно, за да я закрепите.

## Монтиране на метачното устройство за материала от рязане

1. Монтирайте метачното устройство за материала от рязане.  
**Фигура С**

## Закачване на носещия ремък

Носещият ремък помага за контролираното спускане на уреда след рязането и за удържане на теглото му по време на използването.

### Фигура D

1. Закачете куките на носещия ремък в халките на ръкохватката и на тялото. Закачете носещия ремък през едното рамо. Уверете се, че в случай на опасност носещият ремък може да се освободи бързо.

## Поставяне на акумулиращата батерия

## ВНИМАНИЕ

### Замърсени контакти

*Повреди по уреда и акумулиращата батерия  
Преди поставянето проверете гнездото на акумулиращата батерия и контактите за замърсяване и при необходимост ги почистете.*

### Фигура E

1. Плъзнете акумулиращата батерия в гнездото, докато се чуе фиксирането.

## Обслужване

На потребители, които ползват ножицата за жив плет за пръв път, препоръчваме да позволят да бъдат обучени от опитно лице и да упражняват боравенето и техниките.

## Настройка на копчето за завъртане

Ъгълът между дръжката/приставката за удължаване и ножицата за жив плет може да се адаптира към работните условия.

### Фигура F

## ⚠ ПРЕДПАЗЛИВОСТ

### Остър режещ нож

#### Порезни наранявания

*При всякакви работи по режещия нож носете защитни ръкавици.*

1. Монтирайте защитата на ножа.  
**Фигура G**
2. Подравнете дръжката/приставката за удължаване успоредно на земята.
3. С едната ръка натиснете копчето за завъртане.  
**Фигура H**

## ⚠ ПРЕДУПРЕЖДЕНИЕ

### Порезни наранявания при контакт с острото острие

*Никога не задвижвайте режещата перка с ръка.*

4. С другата ръка движете дръжката/приставката за удължаване, докато се настрои желаният ъгъл.
5. Отпуснете копчето за завъртане.

## Включване на уреда

1. Натиснете бутона за деблокиране на прекъсвача на уреда.  
**Фигура I**
2. Натиснете прекъсвача на уреда. Уредът стартира.
3. Отпуснете прекъсвача на уреда.

Уредът спира.

## Обслужване

## ⚠ ПРЕДПАЗЛИВОСТ

### Опасност от наранявания от остри ножове

*При всякакви работи по уреда носете защитни очила и защитни ръкавици.*

## ⚠ ПРЕДУПРЕЖДЕНИЕ

### Опасност от нараняване вследствие на неконтролирани движения на уреда

*Винаги дръжте уреда здраво с двете ръце.*

*Винаги носете носещия ремък.*

1. Проверете материала за рязане за чужди тела като хартия, фолио или телове и при необходимост ги отстранете.
2. Свалете защитата на ножа.  
**Фигура J**
3. Включете уреда, вж. глава *Включване на уреда*.
4. Проверявайте живите плетове.  
**Фигура K**

## Изваждане на акумулиращата батерия

### Указание

*При продължителни прекъсвания на работата изваждайте акумулиращата батерия от уреда и я осигурявайте срещу неоправомощено ползване.*

1. Натиснете бутона за деблокиране на акумулиращата батерия, за да освободите акумулиращата батерия.  
**Фигура L**
2. Извадете акумулиращата батерия от уреда.

## Приключване на работата

1. Извадете акумулиращата батерия от уреда (вж. глава *Изваждане на акумулиращата батерия*).
2. Почистете уреда (вж. глава *Почистяване на уреда*).

## Транспортиране

## ⚠ ПРЕДПАЗЛИВОСТ

### Несъблюдаване на теглото

#### Опасност от наранявания и повреди

*При транспортиране съблюдавайте теглото на уреда.*

## ⚠ ПРЕДПАЗЛИВОСТ

### Неконтролирано задвижване

#### Порезни наранявания

*Преди транспортиране изваждайте акумулиращата батерия от уреда.*

*Транспортирайте ножицата за жив плет само с поставена защита на ножа.*

1. Извадете акумулиращата батерия, вж. глава *Изваждане на акумулиращата батерия*.
2. Монтирайте защитата на ножа.  
**Фигура G**
3. При необходимост демонтирайте приставката за удължаване.  
**Фигура M**
  - a Завъртете горния въртящ се маншет наляво.
  - b Извадете приставката за удължаване от горната част на тялото.
  - c Завъртете долния въртящ се маншет наляво.
  - d Извадете приставката за удължаване от долната част на тялото.



## Съхранение

### ВНИМАНИЕ

*Влажна заобикаляща среда*

*Корозия*

*Съхранявайте уреда само във вътрешни помещения.*

### ⚠ ПРЕДПАЗЛИВОСТ

*Несъблюдаване на теглото*

*Опасност от наранявания и повреди*

*При съхранението вземайте под внимание теглото на уреда.*

### ⚠ ПРЕДПАЗЛИВОСТ

*Неконтролирано задвижване*

*Порезни наранявания*

*Преди транспортиране изваждайте*

*акумулиращата батерия от уреда.*

*Съхранявайте ножицата за жив плет само с поставена защита на ножа.*

*Преди всяко съхранение почиствайте уреда (вж. глава *Почистване на уреда*).*

1. Извадете акумулиращата батерия, вж. глава *Изваждане на акумулиращата батерия*.
2. Монтирайте защитата на ножа.
3. При необходимост демонтирайте приставката за удължаване.

#### Фигура М

- a Завъртете горния въртящ се маншет наляво.
  - b Извадете приставката за удължаване от горната част на тялото.
  - c Завъртете долния въртящ се маншет наляво.
  - d Извадете приставката за удължаване от долната част на тялото.
4. Съхранявайте уреда на сухо и добре проветрявано място. Дръжте далече от предизвикващи корозия вещества като химикали за градинска употреба и размразяващи соли.

## Грижа и поддръжка

### ⚠ ПРЕДПАЗЛИВОСТ

*Неконтролирано задвижване*

*Порезни наранявания*

*Преди всякакви работи изваждайте акумулиращата батерия от уреда.*

### ⚠ ПРЕДПАЗЛИВОСТ

*Опасност от наранявания от остри ножове*

*При всякакви работи по уреда носете защитни очила и защитни ръкавици.*

## Почистване на уреда

### ВНИМАНИЕ

*Неправилно почистване*

*Повреди по уреда*

*Почиствайте уреда с влажна кърпа.*

*Не използвайте съдържащи разтворители почистващи препарати.*

*Не потапяйте уреда във вода.*

*Не почиствайте уреда с водна струя от маркуч или под високо налягане.*

#### Фигура N

1. Оставете уреда да се охлади.
2. Почистете ножа и корпуса на двигателя с четка от остатъци от растения и мръсотия.

3. Почистете вентилационните прорези на уреда с четка.

## Проверка на винтовото съединение на ножа

### ⚠ ПРЕДПАЗЛИВОСТ

*Разхлабено винтово съединение*

*Порезни наранявания поради неконтролирани движения на ножа*

*Редовно проверявайте винтовото съединение на ножа за фиксирано положение.*

#### Фигура O

1. Проверявайте винтовете/гайките за фиксирано положение.
2. Затягайте разхлабени винтове/гайки.

## Смазване на остриетата на ножа

*За се запази качеството на ножа, остриетата на ножа трябва да се смазват след всяка употреба.*

### Указание

*Много добър резултат ще получите, ако използвате машинно масло, нанасяно на тънка струя, или струйна масълонка.*

#### Фигура P

1. Поставете уреда на равна основа.
2. Нанесете маслото върху горната страна на остриетата на ножа.

## Заточване на остриетата на ножа

### Указание

*При заточването отстранявайте възможно най-малко материал и запазвайте първоначалния ъгъл на зъба на острието.*

### ⚠ ПРЕДПАЗЛИВОСТ

*Остри ножове*

*Порезни наранявания*

*При заточване на остриетата на ножа носете подходящи защитни ръкавици.*

1. Затегнете ножа в менгема.
2. Заточете откритата страна на зъбите на острието с пила.
3. Внимателно избутвайте ножа с ръка, докато достигнете до незаточените зъби на острието.
4. Заточете откритата страна на всички зъби на острието с пила.

## Помощ при повреди

Много често причините за повреда са елементарни и с помощта на следните указания може сами да ги отстраните. Ако не сте сигурни или повредите не са описани тук, обърнете се към оторизираня сервис. С увеличаване на стареенето капацитетът на акумулаторната батерия намалява дори при добра грижа, така че и при напълно заредено състояние вече не се достига пълното време на работа. Това не е дефект.

Грешка	Причина	Отстраняване
Уредът не сработва	Акумулиращата батерия не е поставена правилно.	● Пъхнете акумулиращата батерия в гнездото, докато се фиксира.
	Акумулиращата батерия е празна.	● Заредете акумулиращата батерия.
	Акумулиращата батерия е дефектна.	● Сменете акумулиращата батерия.
Уредът спира по време на работа	Ножът е блокиран от материал от рязане.	● Отстранете материала от рязане от ножа.
	Акумулиращата батерия е прегряла	● Прекратете работата и изчакайте, докато температурата на акумулиращата батерия влезе отново в рамките на нормалния диапазон.
	Моторът е прегрял	● Прекратете работата и оставете мотора да се охлади.
Проблеми при монтажа на приставката за удължаване	Замърсени места за свързване	<ul style="list-style-type: none"> <li>● Почистете краищата на приставката за удължаване и частите на тялото на уреда от полепналата мръсотия.</li> <li>● Поставете уреда и приставката за удължаване само върху чисти повърхности.</li> </ul>

## Гаранция

Във всяка държава са валидни издадените от нашия оторизиран дистрибутор гаранционни условия. Евентуални повреди на Вашия уред ще отстраним в рамките на гаранционния срок безплатно, ако се касае за дефект в материалите или производствен дефект. В случай на предявяване на право на гаранция, се обърнете към Вашия дистрибутор или към най-близкия оторизиран сервиз, като предоставите касовата бележка. (Адрес, вж. задната страна)

## Технически данни

		PHG 18-45 Battery
<b>Данни за мощността на уреда</b>		
Номинално напрежение	V	18
Обороти на празен ход	/min	1350
Дължина на рязане	cm	45
Стъпка на зъбите	mm	18
Работен обхват (макс.)	m	2,9
<b>Степен на вибрации съгласно EN ISO 10517:2019</b>		
Стойност на вибрацията ръка-рамо, предна ръкохватка	$m/s^2$	1,5
Стойност на вибрацията ръка-рамо, задна ръкохватка	$m/s^2$	1,4
Неустойчивост	$m/s^2$	1,5
<b>Ниво на звукова мощност съгласно EN ISO 10517:2019</b>		
Ниво на звуково налягане $L_{pA}$	dB(A)	84,2
Неустойчивост $K_{pA}$	dB(A)	3,0
Ниво на звукова мощност $L_{WA}$	dB(A)	93,5
Неустойчивост $K_{WA}$	dB(A)	1,4
<b>Размери и тегла</b>		
Дължина x ширина x височина	mm	2967 x 122 x 250
Тегло (без акумулираща батерия)	kg	4,3

Запазваме си правото на технически промени.

## Стойност на вибрации

### ▲ ПРЕДУПРЕЖДЕНИЕ

Посочената стойност на вибрации е измерена при прилагане на стандартен метод за проверка и може да се използва за сравнение на уредите. Посочената стойност на вибрации може да се използва в рамките на предварителна оценка на натоварването. В зависимост от вида и начина, по който се използва уредът, емисиите на вибрации по време на моментното ползване на уреда могат да се различават от посочената обща стойност.

## Декларация за съответствие на ЕС

С настоящото декларираме, че посочената по-долу машина по своята концепция и конструкция, както и в пуснатото от нас на пазара изпълнение, съответства на приложимите основни изисквания за безопасност и опазване на здравето, определени в директивите на ЕС. При несъгласуване с нас промяна на машината тази декларация губи своята валидност.

Продукт: Акумулаторна ножица за жив плет с удължение  
Тип: 1.444-210.0

**Приложими директиви на ЕС**  
2006/42/EO (+2009/127/EO)  
2014/30/EC  
2000/14/EO (+2005/88/EO)  
2011/65/EC

**Приложими хармонизирани стандарти**  
EN 60745-1:2009+A11:2010  
EN ISO 10517:2019  
EN 55014-1: 2017  
EN 55014-2: 2015  
EN 50581: 2012

**Приложима процедура за оценяване на съответствието**  
2000/14/EO и изменена с 2005/88/EO:  
Приложение V

**Ниво на звукова мощност dB(A)**  
Измерено:93,5  
Гарантирано:95

Подписващите лица действат от името и като пълномощници на управителния орган.

  
H. Jenner  
Chairman of the Board of Management

  
S. Reiser  
Director Regulatory Affairs & Certification

Пълномощник по документацията: S. Reiser  
Alfred Kärcher SE & Co. KG  
Alfred-Kärcher-Str. 28 - 40  
71364 Winnenden (Germany)  
Тел.: +49 7195 14-0  
Факс: +49 7195 14-2212  
Винненден, 2018/10/01

## Sisukord

Üldised juhised .....	181
Ohutusjuhised .....	181
Nõuetekohane kasutamine .....	184
Keskonnakaitse .....	184
Lisavarustus ja varuosad .....	184
Tarnekomplekt .....	184
Ohutusseadised .....	184
Seadmel olevad sümbolid .....	184
Seadme kirjeldus .....	185
Käikuvõtmine .....	185
Käsitsemine .....	185
Transport .....	186
Ladustamine .....	186
Hooldus ja jooksevremont .....	186
Abi rikete korral .....	187
Garantii .....	187
Tehnilised andmed .....	187
EL vastavusdeklaratsioon .....	188

## Üldised juhised



Lugege enne seadme esmakordset kasutamist neid ohutusjuhiseid, antud originaalkasutusjuhendit, akupakiga kaasasolevaid ohutusjuhiseid ning kaasasolevat

originaalkasutusjuhendit Akupakk / standardlaadija. Toimige neile vastavalt. Hoidke brošüürid hilisemaks kasutamiseks või järgmise omaniku tarbeks alles. Lisaks kasutusjuhendis esitatud juhistele tuleb Teil arvesse võtta ka seadusandja üldisi ohutusalasid ja õnnetuse ennetamise eeskirju.

## Ohutusjuhised

### Ohuastmed

#### ⚠ OHT

● Viide vahetult ähvardavale ohule, mis võib põhjustada raskeid kehavigastusi või lõppeda surmaga.

#### ⚠ HOIATUS

● Viide võimalikule ohtlikule olukorrale, mis võib põhjustada raskeid kehavigastusi või lõppeda surmaga.

#### ⚠ ETTEVAATUS

● Viide võimalikule ohtlikule olukorrale, mis võib põhjustada kergeid vigastusi.

## TÄHELEPANU

● Viide võimalikule ohtlikule olukorrale, mis võib põhjustada varakahjusid.

### Elektritööriistade üldised ohutusjuhised

#### ⚠ HOIATUS

● Lugege kõiki ohutusjuhiseid ja korraldusi.

Ohutusjuhiste ja korralduste eiramine võib põhjustada elektrilöögi ja /või raskeid vigastusi. **Hoidke kõik ohutusjuhised ja korraldused edaspidiseks alles.** Ohutusjuhistes kasutatud mõiste „elektritööriist“ kehtib võrgutoitega elektritööriistade (võrgukaabliga) ja akutoitega (võrgukaablita) elektritööriistade kohta.

#### 1 Töökoha ohutus

- Hoidke oma tööpiirkond puhta ja hästi valgustatuna.** Korras või valgustamata tööpiirkonnad võivad põhjustada õnnetusi.
- Ärge töötage elektritööriistaga plahvatusohtlikus keskkonnas, kus asuvad põlevad vedelikud, gaasid või tolmud.** Elektritööriistad tekitavad sädemeid, mis võivad tolmu või auru süüdata.
- Hoidke lapsed ja teised inimesed elektritööriista kasutamise ajal eemal.** Tähelepanu kõrvalekaldumisel võite kaotada kontrolli seadme üle.

#### 2 Elektriohutus

- Elektritööriista ühenduspistik peab sobima pistikupesassa.** Pistikut ei tohi mingil muul viisil kasutada. Ärge kasutage adapterpistikut koos kaitsemaandatud elektritööriistadega. Muutmata pistikut ja sobivad pistikupesad vähendavad elektrilöögi riski.
- Vältige kehalist kontakti maandatud pealispindade nagu torude, küttesüsteemide, pliitide ja külmikutega.** Kui Teie keha on maandatud, esineb kõrgeenergiaga risk elektrilöögi tõttu.
- Hoidke elektritööriistad vihmast või niiskusest eemal.** Vee tungimine elektritööriista sisse suurendab elektrilöögi riski.
- Ärge väärarvitage kaablit elektritööriista kandmiseks, ülesriputamiseks või pistiku väljatõmbamiseks pistikupesast.** Hoidke kaablit eemal kuumusest, õlist, teravatest servadest või liikuvatest seadmeosadest. Kahjustatud või sassiläänud ühenduskaablid suurendavad elektrilöögi riski.
- Töötades elektritööriistaga välitingimustes, kasutage ainult pikenduskaableid, mis on ka välipiirkonna jaoks sobivad.** Välipiirkonna jaoks sobiliku pikenduskaabli kasutamine vähendab elektrilöögi riski.
- Kui elektritööriista käitamine niiskes ümbruses on vältimatu, kasutage rikkevoolu kaitsetõlilit.** Rikkevoolu kaitsetõlilit kasutamine vähendab elektrilöögi riski.

#### 3 Inimeste ohutus

- Olge tähelepanelik, jälgige, mida Te teete ja käituge elektritööriistaga töötamisel mõistlikult.** Ärge kasutage elektritööriista, kui olete väsinud või uimastite, alkoholi või ravimite mõju all. Üks tähelepanematus hetk elektritööriista kasutamisel võib põhjustada tõsiseid vigastusi.
- Kandke isiklikku kaitsevarustust ja alati kaitseprille.** Isikliku kaitsevarustuse nagu tolmu- ja

ki, libisemiskindlate turvajalatsite, kaitsekiivri või kuulmiskaitsevahendite kandmine, olenevalt elektritööriista liigist ja kasutamisest, vähendab vigastuseriski.

- c **Vältige tahtmatut käikuvõtmist. Veenduge, et elektritööriist on välja lülitatud, enne kui Te selle voolutoite ja/või aku külge ühendate, vastu võtate või seda kannate.** Kui Teil on elektritööriista kandmisel sõrm lülitil või kui ühendate seadme sisselülitatud seisundis voolutoitega, võib see põhjustada õnnetusjuhtumeid.
- d **Eemaldage seadistustööriistad või kruvivõtmed enne elektritööriista sisselülitamist.** Pöörleva seadmeosal asuv tööriist või võti võib põhjustada vigastusi.
- e **Vältige ebanormaalselt kehahoidu. Hoolitsege kindla seisuasendi eest ja hoidke iga ajal tasakaalu.** Nii saate elektritööriista ootamatutes olukordades paremini kontrollida.
- f **Kandke sobivat riietust. Ärge kandke avarat riietust ega ehteid. Hoidke juuksed, riided ja kindad liikuvatest osadest eemal.** Liikuvad osad võivad lahtistest riietest, kinnastest, ehetest või pikkadest juustest kinni haarata.
- g **Kui tolmuime- ja -kogumisseadiseid saab monteerida, siis veenduge, et need on ühendatud ja neid kasutatakse õigesti.** Tolmuime- ja kogumisseadiste kasutamine võib vähendada tolmu tihedust ohte.
- 4 **Elektritööriista kasutamine ja käsitsemine**
  - a **Ärge koormake seadet üle. Kasutage oma tööks selleks ettenähtud elektritööriista.** Sobiva elektritööriistaga töötate Te paremini ja ohutumat esitatud võimsusvahemikus.
  - b **Ärge kasutage elektritööriista, mille lüliti on defektnine.** Elektritööriist, mida ei saa enam sisse või välja lülitada, on ohtlik ja seda tuleb remontida.
  - c **Enne seadme seadistuste tegemist, tarvikuosade vahetamist või seadme ärapanekut tõmmake pistik pistikupesast välja ja/või eemaldage aku.** See ettevaatusabinõu hoiab ära elektritööriista tahtmatu käivitamise.
  - d **Hoidke kasutamata elektritööriistu lastele kättesaamatus kohas. Ärge laske seadet kasutada inimestel, kes pole sellega tuttavad või kes pole lugenud käesolevaid korraldusi.** Elektritööriistad on ohtlikud, kui neid kasutavad kogematumad inimesed.
  - e **Hoolitsege elektritööriistade eest hästi. Kontrollige, kas liikuvad osad talitlevad laitmatult ega kiilu kinni, ega osad pole purunenud või nii kahjustatud, et elektritööriista talitus on piiratud.** Laske kahjustatud osad enne seadme kasutamist ära remontida. Paljude õnnetusjuhtumite põhjuseks on halvasti hooldatud elektritööriistad.
  - f **Hoidke löiketööriistad terava ja puhtana.** Hästi hoolitsetud, teravate lõikeservadega löiketööriistad kiiluvad vähem kinni ning neid on lihtsam juhtida.
  - g **Kasutage elektritööriista, tarvikuid, kasutustööriistu jne vastavalt neile korraldustele. Võtke seejuures arvesse töötingimusi ja teostatavat tegevust.** Elektritööriistade kasutamine mitteetennatud rakendusteks võib põhjustada ohtlikke olukordi.
- 5 **Akupakkide kasutamine ja hoolitsus**

- a **Laadige akupakki ainult tootja poolt lubatud laadijatega.** Vastava akupakile mittesobivad laadijad võivad põhjustada tulekahju.
  - b **Kasutage seadet ainult sobiva akupakiga.** Teiste akupakkide kasutamine võib põhjustada vigastusi või tulekahjusid.
  - c **Hoidke akupakki mittekasutamise korral eemal metallesemetest nagu kirjaklambrid, mündid, võtmed, naeltest, kruvidest või muudest väikestest metallesemetest, mis võivad põhjustada lühist.** Lühis võib põhjustada tulekahju või plahvatust.
  - d **Olenevalt asjaoludest võib akupakist väljuda vedelikku. Vältige kokkupuudet. Kui satute vedelikuga kokkupuutesse, loputage see põhjalikult veega maha. Kui vedelik satub Teie silma, pöörduge viivitamatult arsti poole.** Akuvedelik võib põhjustada nahal lööbeid ja kiptust.
- 6 **Teenindus**
- a **Laske oma elektritööriista remontida ainult kvalifitseeritud erialapersonalil ja ainult originaalvaruosadega.** Sellega kindlustatakse, et seadme ohutus jääb püsima.

### Hekikäärde ohutusjuhised

- **Hoidke kõik kehaosad löikenoast eemal. Ärge proovige liikuva noa korral eemaldada lõigatavat materjali või sellest kinni hoida. Eemaldage kinnikiilunud lõigatav materjal ainult väljalülitatud seadme korral.** Üks tähelepanematus hehkikäärde kasutamisel võib põhjustada raskeid vigastusi.
- **Kandke hekikääre käepidemest seisva noa korral. Hekikäärde transportimisel või hoidmisel tõmmake alati kaitsekate peale. Hoolikas ümberkäimine seadmega vähendab noast tingitud vigastusohu.**
- **Hoidke elektritööriista ainult isoleeritud haardepindadest, kuna lõikenuga võib puutuda kokku peidetud elektrijuhtmetega.** Lõikenoo kokkupuude pinget juhtiva juhtmega võib seada metallist seadmeosal pinget alla ja põhjustada elektrilöögi.
- **Hoidke end käituse ajal oma tööpiirkonnas asuvatest juhtmetest ja kaablitest eemal.** Käituse ajal võib lõikenuga juhtmetele ja kaablitele pihta saada ja need läbi lõigata.

### Täiendavad ohutusjuhised

- ⚠ OHT** ● Rasked vigastused, kui lõikenuga paiskab esemeid üles või traat või nõör jääb löiketööriista kinni. Uurige tööala enne kasutamist põhjalikult esemete nagu kive, pulkade, metalli, traadi, kontide või tööriistade suhtes ning eemaldage need. ● Ärge kasutage kunagi seadet, kui 15 m raadiuses viibib inimene, eelkõige lapsi või loomi, kuna esineb oht, et lõikenuga võib esemeid üles paisata. ● Te ei tohi seadmel ette võtta muudatusi. ● Rasked vigastused hajevälise töötamise tõttu. Ärge kasutage seadet, kui olete uimastite, alkoholi või ravimite mõju all või olete väsinud.

- ⚠ HOIATUS** ● Seade ei ole mõeldud kasutamiseks lastele või piiratud füüsiliste, sensoorsete või vaimsete võimetega isikutele või antud korraldusi mittetundvatele isikutele. ● Teil on vaja takistamatut vaadet tööpiirkonnale, et tuvastada võimalikke ohte. Kasutage seadet ainult hea valgustuse korral. ● Enne kasutamist veenduge, et seade, kõik juhtseadised ja

turvaseadmeid töötaksid korralikult. Kontrollige, ega sulgurid raskeid, veenduge, et kõik kaitsekatted ja käepidemed oleksid korralikult ja kindlalt kinnitatud. Ärge kasutage seadet, kui selle seisund ei ole laitmatu.

● Asendage kulunud või kahjustatud detailid enne seadme käikuvõtmist. ● Kandke seadmega töötamisel pikki raskeid pükse, pikkade varrukatega riideid ja libisemiskindlaid saapaid. Ärge töötage paljajalu. Ärge kandke sandaale ega lühikesi pükse. Vältige lõdvalt istuvat riietust või nõrde ja paeltega riietust. ● Tagasilöögi oht tasakaalu kaotuse tõttu. Välitige ebanormaalselt kehahoidu, hoolitsege tugeva, kindla seisuasendi eest ja hoidke tasakaalu. ● Hoidke seadet alati mõlema käega. Hoidke esikäepidet ühe käega. Teise käega hoidke tagumist käepidet, kasutage vabastusnuppu ja seadme lüliti. ● Seadme kasutamisel peate kandma kaasasolevat kanderihma. Kanderihm on varustatud kiirsulguriga. Kanderihm aitab teil seadet juhtida, kui seda pärast lõikamist langetatakse, ja seadme raskust hoida lõikamise ajal. ● Enne seadme kasutamist tutvuge kanderihma ja kiirsulguriga. Ärge kandke riideid rakkete peal ega segage muul viisil juurdepääsu kiirsulgurile. ● Elektrilöögi oht. Ärge töötage seadmega 10 m raadiuses õhuliinidest. ● Ärge kasutage seadet postide, tarade, hoonete või teiste liikumatute esemete läheduses. ● Seadme noad on teravad. Kandke tugevaid kaitsekindaid ja töötage monteerimisel, väljavahtamisel, puhastamisel või poltide kinnituse kontrollimisel ettevaatlikult. ● Asendage kulunud või kahjustatud detailid enne seadme käikuvõtmist. ● Seisake seade viivatamatult ja kontrollige võimalikke kahjustusi või tuvastage vibratsiooni põhjused, kui seade on maha kukkunud, löögi saanud või vibreerib ebaharilikult. Laske kahjustused volitatud teeninduses parandada või vahetage seade välja. ● Enne iga kasutamist kontrollige, kas varda võlli ühendus ja lõiketööriist on kindlalt kinnitatud. ● Enne heki või pöosa lõikamist kontrollige, kas inimesed või loomad on selle taga või sees. ● Lülitage mootor välja, eemaldage akupakk ja tehke kindlaks, et kõik liikuvad detailid on täielikult peatatud:

- Enne lõikemehhanismi tööpositsiooni seadistamist.
- Enne seadme puhastamist või blokeerimise eemaldamist.
- Enne kui jätate seadme järelevalveta.
- Enne seadme kontrollimist, hooldamist või sellel töötamist.

**ETTEVAATUS** ● Kandke täielikku silma- ja kuulmiskaitsevahendit. ● Töötades piirkondades, kus esineb allakukkuvate esemete oht, kandke peakaitset. ● Vigastusohu, kui seadme liikuvad osad haaravad kinni lõdvalt istuvast riietusest, juustest või ehetest. Hoidke riietus ja ehte masina liikuvatest osadest eemal. Siduge pikad juuksed kinni. ● Tehke enne seadme käivitamist kindlaks, et lõiketööriistad ei saa millegi vastu puutuda. ● Ärge kasutage seadet redelitel või ebastabiilsetel aluspindadel. ● Kuulmiskaitsevahend võib piirata Teie võimet kuulda hoiatushelisid, seetõttu pöörake tähelepanu võimalikele ohtudele läheduses ja tööpiirkonnas. ● Seadme müra võib piirata Teie kuulmisvõimet, seetõttu pöörake tähelepanu võimalikele ohtudele läheduses ja tööpiirkonnas.

**TÄHELEPANU** ● Ärge juhtige seadet toore jõuga läbi tiheda pöösastiku. Seetõttu võivad lõiketööriistad blokeeruda ja aeglasemaks muutuda. Kui lõiketööriistad blokeeruvad, vähendage töökiirust. ● Ärge lõigake oksa ja harusid, mis on lõikekettaste vahele

mahutamiseks silmnähtavalt liiga suured. Kasutage suuremate okste ja harude lõikamiseks mootoriga käsi- või oksasaaga.

## Ohutu transport ja ladustamine

**HOIATUS** ● Enne seadme ladustamist või transportimist lülitage seade välja, laske sel maha jätuda ja eemaldage akupakk.

**ETTEVAATUS** ● Õnnetusjuhtumite või vigastuste vältimiseks tohib seadet transportida ja ladustada ainult installeeritud noakaitse ja välja võetud akuga. ● Vigastusohu ja kahjustused seadmel. Kindlustage seade transportimisel liikumise või kukkumise vastu. ● Hoidke akupakki ohutuse tagamiseks seadme eraldi.

**TÄHELEPANU** ● Enne seadme transportimist või ladustamist eemaldage kõik võõrkehad seadme eest. ● Hoidke seadet kuivas ja hästi ventileeritud kohas, mis on lastele juurdepääsmatu. Hoidke seade eemal korrodeeruvast mõjuvatest ainetest nagu aiakemikaalid. ● Ladustage seadet ainult välispiirkonnas.

## Ohutu hooldus ja jooksevremont

**HOIATUS** ● Lülitage mootor välja, eemaldage akupakk ja tehke kindlaks, et kõik liikuvad detailid on täielikult peatatud:

- Enne seadme puhastamist või hooldust.
- Enne tarvikuosade vahetamist.
- Vigastusohu teravate lõiketööriistade tõttu. Olge eriti hoolsad noakaitse eemaldamisel või paigaldamisel, seadme puhastamisel ja õlitamisel. ● Tehke kindlaks, et seade on ohutus seisundis, kontrollides regulaarsete ajavahemike järel, kas poldid, mutrid ja kruvid on tugevalt kinnikeeratud. ● Eemaldage pärast iga kasutuskorda lõiketööriistadelt mustus kõva harjaga ja kandke rooste vastu kaitsmiseks sobilik õli peale, enne kui noakaitse uuesti paigaldate. Tootja soovib kasutada rooste vastu kaitsmiseks ja õlitamiseks spreid. Küsige oma klienditeenindusest sobivat spreid. Te võite lõiketööriistu enne iga kasutuskorda kirjeldatud viisil õlitada.

**ETTEVAATUS** ● Kasutage ainult tootja poolt lubatud tarvikuid ja varuosid. Originaaltarvikuid ja originaalvaruosad tagavad seadme ohutu ja tõrgeteta käituse.

**TÄHELEPANU** ● Puhastage toode pärast iga kasutuskorda pehme, kuiva lapiga.

**Märkus** ● Teenindus- ja hooldustöid tohib teostada ainult vastavalt kvalifitseeritud ja spetsiaalselt koolitatud erialapersonal. Soovitage toote saata remontimiseks volitatud teeninduskeskusesse. ● Te tohite teostada ainult antud kasutusjuhendis kirjeldatud seadistusi ja remonditöid. Sellest ulatuslikumate remonditööde puhul võtke ühendust oma volitatud klienditeenindusega.

## Jääkriskid

**HOIATUS**

- Ka siis, kui seadet kasutatakse ettekirjutuste kohaselt, jäävad teatud jääkriskid. Seadme kasutamisel võivad tekkida järgmised ohud:
- Vigastused lõiketööriistadega kokkupuute tõttu. Hoidke lõiketööriista kehast eemal. Kasutage noakaitset, kui Te ei lõika.

- Vibratsioon võib põhjustada vigastusi. Kasutage iga töö jaoks õiget tööriista, kasutage ettenähtud käepidemeid ja piirake tööaega ning ekspositsiooni.
- Mürä võib põhjustada kuulmiskahjustusi. Kandke kuulmiskaitsevahendeid ja vähendage koormust.

### Riskide vähendamine

#### ⚠ ETTEVAATUS

- Seadme pikem kasutuskestus võib põhjustada vibratsioonist tingitud verevarustuse häireid kätes. Üldiselt kehtivat kasutuskestust ei saa kindlaks määrata, kuna see sõltub mitmetest mõjuteguritest:
- Isiklik soodumus halvaks verevarustuseks (sageli külmad sõrmed, sõrmede surin)
- Madal ümbrustemperatuur. Kandke käte kaitsmiseks sooje kindaid.
- Tugevast kinnihaaramisest tingitud puudulik verevarustus.
- Katkematu käitus on kahjulikum kui pausidega katkestatud käitus.

Seadme regulaarse, pikaajalise kasutamise ja sümpotomite nagu nt sõrmede surina, külmade sõrmede korralval esinemisil peaksite pöörduma arsti poole.

#### Nõuetekohane kasutamine

- Pikendusega akuhekikäärid on ette nähtud ainult erakasutuseks.
- Seade on ette nähtud ainult välitingimustes kasutamiseks.
- Ohutusalastel põhjustel tuleb seadet hoida alati kindlalt mõlema käega.
- Seade on ette nähtud hekkide, põõsaste jms taime-de lõikamiseks. Kasutaja seisab seejuures kindlalt maapinnal.
- Seadet võib pikendada maksimaalselt 2,93 m-ni.
- Seadet tohib kasutada ainult kuivas, hästi valgustatud keskkonnas.

Iga muu kasutamine, nt rohu, puude ja okste lõikamine on lubamatu.

#### Keskonnakaitse

 Pakkematerjalid on taaskasutatavad. Utiliseerige pakendid keskkonnasäästlikult.

 Elektrilised ja elektroonilised seadmed sisaldavad väärtuslikke taaskasutatavaid materjale ja sageli koostisosi nagu patareid, akud või õli, mis võivad vale ümberkäimise või vale utiliseerimise korral kujutada potentsiaalset ohtu inimeste tervisele ja keskkonnale. Seadme nõuetekohaseks käitamiseks on neid koostisosi siiski vaja. Selle sümboliga tähistatud seadmeid ei tohi utiliseerida koos olmeprügiga.

#### Juhised koostisainete kohta (REACH)

Aktuaalse info koostisainete kohta leiate aadressilt: [www.kaercher.com/REACH](http://www.kaercher.com/REACH)

#### Lisavarustus ja varuosad

Kasutage ainult originaalvarikuid ja originaalvaruosi, mis tagavad seadme ohutu ja tõrgeteta käituse. Tarvikute ja varuosade kohta leiate teavet aadressilt [www.kaercher.com](http://www.kaercher.com).

#### Tarnekomplekt

Seadme tarnekomplekt on kujutatud pakendil. Lahtipakimisel kontrollige, kas pakendi sisu on täielik. Puuduolevate tarvikute või transpordikahjustuste korral teavitage oma edasimüüjat.

## Ohutusseadised

### ⚠ ETTEVAATUS

#### Puuduvad või muudetud ohutusseadised

Ohutusseadised on ette nähtud Teie kaitseks.

Ärge kunagi muutke või hilige kõrvale ohutusseadistest.

#### Lahtilukustusklahv

Käepidemel asuv seadmelüliti lahtilukustusklahv kindlustab kahe-käe-käsitsemise. Lahtilukustusklahv blokeerib seadmelüliti ja takistab sellega hekikääride kontrollimatut käivitumist.

#### Noakaitse

Noakaitse on hekikääride ohutusseadiste oluline koostisosa. Kahjustatud noakaitset ei tohi enam kasutada ning see tuleb viivitamatult asendada.

### Seadmel olevad sümbolid

	Üldine hoiatusmärk
	Lugege enne käikuvõtmist kasutusjuhendit ja kõiki ohutusjuhiseid.
	Kandke seadmega töötamisel sobivaid pea-, silma- ja kuulmiskaitsevahendeid.
	Kandke seadmega töötamisel libisemis-kindlaid kuulmiskaitsevahendeid.
	Kandke seadmega töötamisel libisemis-kindlaid ja vastupidavaid kindaid.
	Ärge asetage seadet vihma kätte ega niiskettesse tingimustesse.
	Tõmbamine: Kiirsulgur
	Vigastusohu. Ärge puudutage teravaid lõiketööriistu.
	Elektrihoht. Seadmega töötades hoidke õhuliinidest vähemalt 10 m kaugusel.
	Oht ülespaikuvate esemete tõttu. Hoidke pealtvaatajad, eelkõige lapsed ja koduloomad tööpiirkonnast vähemalt 15 m kaugusel.
	Etiketil esitatud garanteeritud helirõhutaseme on 95 dB.

## Seadme kirjeldus

Selles kasutusjuhendis kirjeldatakse maksimaalset varustust. Olenevalt mudelist on tarnekomplektis erinevusi (vt pakendit).

### Vt pilti graafika lehekülgedel

#### Joonis A

- 1 Seadmelüliti
- 2 Seadmelüliti lahtilukustusklahv
- 3 Ülemine vars
- 4 Pöördnupp
- 5 Lõiketera
- 6 Pöördmansett
- 7 Pikendusvarras
- 8 Kanderihma aas
- 9 Alumine vars
- 10 Akupaki lahtilukustusklahv
- 11 Tüübisilt
- 12 Kanderihm
- 13 Noakaitse
- 14 Lõikematerjali pühkija
- 15 \*Kiiralaadija Battery Power 18V
- 16 \*Akupakk Battery Power 18V

\* optionaalne

#### Akupakk

Seadet saab kasutada 18 V Kärcher Battery Power akupakiga.

## Käikuvõtmine

### ⚠ HOIATUS

#### Kontrollimatu käivitumine

*Oht elule lõikevigastuse tõttu*

*Võtke kõigi ettevalmistavate meetmete puhul aku seadmest välja.*

#### Paigaldage pikendusvarras

Vajadusel saab seadet laiendada kaasasoleva pikendusvardaga.

#### Joonis B

## TÄHELEPANU

#### Mustus ühenduspunktid

*Seadme kahjustused, kui pikendusvarda ja seadme ühenduspunktide vahele satub monteerimise ajal mustus.*

*Enne kokkupanekut kontrollige ühenduspunktide määrdumist ja kõrvaldage see.*

*Asetage demonteeritud ühendusdetailid ainult puhtale pinnale.*

1. Keerake alumisel võllil olevat pöördmansetti vasakule, et see vabastada.
2. Paigaldage pikendusvarras ja keerake pöördmansetti kinnitamiseks paremale.
3. Paigaldage ülemine võll pikendusvardasse ja keerake pöördmansetti kinnitamiseks paremale.

## Lõikematerjali pühkija monteerimine

1. Monteeri lõikematerjali pühkija.

#### Joonis C

## Kanderihma sisseriiputamine

Kanderihm aitab seadet pärast löiget kontrollitud viisil langetada ja seadme raskust kasutamise ajal vastu võtta.

#### Joonis D

1. Kinnitage kanderihma haagid käepideme ja võlli aasadesse. Asetage kanderihm üle ühe õla. Veenduge, et kanderihma saaks ohu korral kiiresti lahti lasta.

## Aku sissepanek

## TÄHELEPANU

#### Määratud kontaktid

*Kahjustused seadmel ja akul*

*Kontrollige akupesade ja kontakte enne sissepanekut määratumise suhtes ja vajaduse korral puhastage neid.*

#### Joonis E

1. Lükake aku pessa, kuni see kuuldavalt fikseerub.

## Käsitsemine

**Soovitame esmakasutajatel lasta end enne hehkääridega töötamist kogenud inimesel juhendada ning harjutada käsitsemist ja töövõtteid.**

## Pöördepea reguleerimine

Pulga/pikendusvarda ja hekilõikuri vahelist nurka saab kohandada vastavalt töötingimustele.

#### Joonis F

## ⚠ ETTEVAATUS

#### Terav lõikenuga

*Lõikevigastused*

*Lõikenuga töötamisel kandke kaitsekindaid.*

1. Monteeri noakaitse.
2. Joondage pulk/pikendusvarras maapinnaga paralleelselt.
3. Vajutage ühe käega pöördnuppu.

#### Joonis H

### ⚠ HOIATUS

#### Lõikevigastused kokkupuutel terava noaga

*Ärge kunagi liigutage lõiketera käsitsi.*

4. Teise käega liigutage pulka/pikendusvarrast, kuni soovitud nurk on seadistatud.
5. Vabastage pöördnupp.

## Seadme sisselülitamine

1. Vajutage seadmelüliti lahtilukustusklahvi.

#### Joonis I

2. Vajutage seadmelüliti. Seade käivitub.
3. Laske seadmelüliti lahti. Seade peatub.

## Käsitsemine

### ⚠ ETTEVAATUS

#### Vigastusoht terava noa tõttu

*Kandke kõigi seadmel teostatavate tööde puhul kaitseprille ja kaitsekindaid.*

### ⚠ HOIATUS

#### Vigastusoht seadme kontrollimatu liikumise tõttu

*Hoidke seadet alati mõlema käega.*

*Kasutage alati kanderihma.*

1. Kontrollige lõigatavat materjali vöörkehade nagu varberi, kilede või traatide suhtes ja vajaduse korral eemaldage need.
2. Eemaldage noakaitse.  
**Joonis J**
3. Lülitage seade sisse, vt peatükki *Seadme sisselülitamine*.
4. Kärpige hekki.  
**Joonis K**

### Akupaki eemaldamine

#### Märkus

*Eemaldage pikematel töökatkestustel akupakk sead-  
mest ja kindlustage see volitamata kasutamise vastu.*

1. Vajutage akupaki lahtilukustamiseks akupaki lahtilu-  
kustusklahvi.  
**Joonis L**
2. Võtke akupakk seadmest välja.

### Käituse lõpetamine

1. Eemaldage akupakk seadmest (vt peatükki *Akupa-  
ki eemaldamine*).
2. Puhastage seade (vt peatükki *Seadme puhastami-  
ne*).

## Transport

### ⚠ ETTEVAATUS

#### Kaalu eiramine

*Vigastus- ja kahjustusohht  
Pidage transportimisel silmas seadme kaalu.*

### ⚠ ETTEVAATUS

#### Kontrollimatu käivitumine

*Lõikevigastused  
Võtke aku enne transportimist seadmest välja.  
Transportige hekkääre ainult paigaldatud noakaitse-  
ga.*

1. Eemaldage akupakk, vt peatükki *Akupaki eemalda-  
mine*.
2. Monteerige noakaitse.  
**Joonis G**
3. Vajadusel eemaldage pikendusvarras.  
**Joonis M**

- a Pöörake ülemist pöördmansetti vasakule.
- b Võtke pikendusvarras ülemisest völliist välja.
- c Pöörake alumist pöördmansetti vasakule.
- d Võtke pikendusvarras alumisest völliist välja.

## Ladustamine

### TÄHELEPANU

#### Niiske ümbrus

*Korrosioon  
Hoidke seadet ainult siseruumides.*

### ⚠ ETTEVAATUS

#### Kaalu eiramine

*Vigastus- ja kahjustusohht  
Pidage ladustamisel silmas seadme kaalu.*

### ⚠ ETTEVAATUS

#### Kontrollimatu käivitumine

*Lõikevigastused  
Võtke aku enne transportimist seadmest välja.  
Ladustage hekkääre ainult paigaldatud noakaitsemega.  
Puhastage seadet enne iga hoieulpanekut (vt peatükki  
*Seadme puhastamine*).*

1. Eemaldage akupakk, vt peatükki *Akupaki eemalda-  
mine*.
2. Monteerige noakaitse.  
**Joonis G**
3. Vajadusel eemaldage pikendusvarras.  
**Joonis M**
  - a Pöörake ülemist pöördmansetti vasakule.
  - b Võtke pikendusvarras ülemisest völliist välja.
  - c Pöörake alumist pöördmansetti vasakule.
  - d Võtke pikendusvarras alumisest völliist välja.
4. Hoidke seadet kuivas ja hästi ventileeritud kohas.  
Hoidke eemal korrodeeruvalt mõjuvatest ainetest  
nagu aiakemikaalidest ja jääeemaldusooladest.

## Hooldus ja jooksevremont

### ⚠ ETTEVAATUS

#### Kontrollimatu käivitumine

*Lõikevigastused  
Võtke enne kõiki seadmel teostatavaid töid aku sead-  
mest välja.*

### ⚠ ETTEVAATUS

#### Vigastusohht terava noa tõttu

*Kandke kõigi seadmel teostatavate tööde puhul kaitse-  
prille ja kaitsekindaid.*

### Seadme puhastamine

### TÄHELEPANU

#### Vale puhastamine

*Kahjustused seadmel  
Puhastage seadet niiske lapiga.  
Ärge kasutage lahustisitsaldusega puhastusvahendeid.  
Ärge kastke seadet kunagi vette.  
Ärge puhastage seadet voolik- või kõrgsurveveejaoga.  
**Joonis N***

1. Laske seadmel maha jahtuda.
2. Vabastage nuga ja mootori korpus harjaga taimejää-  
kideist ja mustusest.
3. Puhastage seadme ventilatsioonipilud harjaga.

### Noa keermesliite kontrollimine

### ⚠ ETTEVAATUS

#### Lahtine keermesliide

*Lõikevigastused noa kontrollimatute liikumiste tõttu  
Kontrollige regulaarselt noa keermesliidet kindla asetu-  
se suhtes.*

#### Joonis O

1. Kontrollige polte /mutreid kindla asetuse suhtes.
2. Keerake lahtised poldid / mutrid kinni.

### Noaterade õlitamine

*Noa kvaliteedi tagamiseks tuleks noaterasid pärast iga  
kasutuskorda õlitada.*

#### Märkus

*Vedela masinaõli või pihustusõli kasutamisel saate vä-  
ga hea tulemuse.*

#### Joonis P

1. Asetage seade tasasele aluspinnale.
2. Kandke õli noaterade ülaküljele.

### Noaterade teritamine

#### Märkus

*Eemaldage teritamisel nii vähe materjali kui võimalik ja  
saavutage terahamba esialgne nurk.*



## ⚠ ETTEVAATUS

### Teravad noad

Lõikevigastused

Kandke noaterade teritamisel sobivaid kaitsekindaid.

1. Pingutage nuga kruustangide vahele.

2. Teritage terahammaste katmata külge viiliga.
3. Lükake nuga ettevaatlikult käsitsi edasi, kuni teritamata terahambad muutuvad juurdepääsetavaks.
4. Teritage kõigi terahammaste katmata külgi viiliga.

## Abi rikete korral

Riketel on tihti lihtsad põhjused, mille Te suudate ise kõrvaldada järgneva ülevaate abil. Kahtluse korral või siin nimetatud rikete puhul pöörduge palun volitatud klienditeeninduse poole.

Vananemisega väheneb akupaki mahutavus ka hea hoolitsuse korral, nii et täis käitusaega ei saavutata enam ka täislaetud seisundis. See ei kujuta puudust.

Viga	Põhjus	Kõrvaldamine
Seade ei käivitu	Akupakk ei ole õigesti sisse pandud.	● Lükake akupakk pessa kuni see fikseerub.
	Akupakk on tühi.	● Laadige akupakk täis.
	Akupakk on defektne.	● Vahetage akupakk välja.
Seade peatub käituse ajal	Nuga lõigatava materjaliga blokeeritud.	● Eemaldage lõigatav materjal noast.
	Aku on ülekuumenenud	● Katkestage töö ja oodake, kuni aku temperatuur asub jälle normaalvahemikus.
	Mootor on ülekuumenenud	● Katkestage töö ja laske mootoril maha jahutada.
Probleemid pikendusvar- da paigaldamisega	Määrduvad kokkupuutepunktid	● Puhastage pikendusvarda otsad ja seadme vöölid kleepuvast mustusest. ● Asetage seade ja pikendusvarras ainult puhtale pinnale.

## Garantii

Igas riigis kehtivad meie volitatud müügiesindaja antud garantiitingimused. Seadmel esinevad mistahes rikked kõrvaldame garantiiajal tasuta, kui põhjuseks on materjali- või tootmisviga. Garantiijuhtumil pöörduge ostu tõendava dokumendiga oma edasimüüja või lähima volitatud klienditeeninduse poole.  
(Aadressi vt tagaküljelt)

## Tehnilised andmed

PHG 18-  
45 Bat-  
tery

### Seadme võimsusandmed

Nimipinge	V	18
Tühikäigu pööretearv	/min	1350
Lõike pikkus	cm	45
Hambavahe	mm	18
Töövahemik (max)	m	2,9

### Vibratsioonitase vastavalt EN ISO 10517: 2019

Labakäsi-käsivars vibratsiooni- väärtus eesmine käepide	m/s <sup>2</sup>	1,5
Labakäsi-käsivars vibratsiooni- väärtus tagumine käepide	m/s <sup>2</sup>	1,4
Ebakindlus	m/s <sup>2</sup>	1,5

### Helivõimsuse tase vastavalt EN ISO 10517: 2019

Helirõhutase L <sub>pA</sub>	dB(A)	84,2
Ebakindlus K <sub>pA</sub>	dB(A)	3,0
Helivõimsustase L <sub>WA</sub>	dB(A)	93,5
Ebakindlus K <sub>WA</sub>	dB(A)	1,4

### Mõõtmised ja kaalud

Pikkus x laius x kõrgus	mm	2967 x 122 x 250
Kaal (akupakita)	kg	4,3

Õigus tehnilisteks muudatusteks.

## ⚠ HOIATUS

Esitatud vibratsiooniväärtust on mõõdetud standard-testmeetodiga ning seda tohib kasutada seadmete võrdlemiseks.

Esitatud vibratsiooniväärtust tohib kasutada koormuse esialgsel hindamisel.

Sõltuvalt seadme kasutamisiisist võib võnkeemissioon seadme hetkelisel kasutamisel esitatud üldväärtusest kõrvale kalduda.

## EL vastavusdeklaratsioon

Käesolevaga deklareerime, et alljärgnevalt nimetatud masin vastab oma kontseptsiooni ja koosteliigi põhjal ning meie poolt turule viidud teostuses EL direktiivide asjaomastele põhilistele ohutus- ja tervisenõuetele. Mäsinal meiega kooskõlastamata muudatuste teostamisel kaotab käesolev deklaratsioon kehtivuse.

Toode: Pikendusega akuheklilõikur

Tüüp: 1.444-210.0

### Asjaomased EL direktiivid

2006/42/EÜ (+2009/127/EÜ)

2014/30/EL

2000/14/EÜ (+2005/88/EÜ)

2011/65/EL

### Kohaldatud ühtlustatud normid

EN 60745-1:2009+A11:2010

EN ISO 10517:2019

EN 55014-1: 2017

EN 55014-2: 2015

EN 50581: 2012

### Kohaldatud vastavushindamismenetlus

2000/14/EÜ ja muudetud 2005/88/ EÜ: Lisa V

### Helivõimsustase dB(A)

Mõõdetud:93,5

Garanteeritud:95

Allakirjutatud tegutsevad juhatuse ülesandel ja volitusega.



H. Jenner

Chairman of the Board of Management



S. Reiser

Director, Regulatory Affairs & Certification

Dokumentatsioonivolinik: S. Reiser

Alfred Kärcher SE & Co. KG

Alfred-Kärcher-Str. 28 - 40

71364 Winnenden (Germany)

Tel: +49 7195 14-0

Faks: +49 7195 14-2212

Winnenden, 2018/10/01

Vispärigas norādes .....	188
Drošības norādes .....	188
Noteikumiem atbilstoša lietošana.....	191
Vides aizsardzība.....	191
Piederumi un rezerves daļas.....	191
Piegādes komplekts .....	192
Drošības ierīces .....	192
Simboli uz ierīces .....	192
Ierīces apraksts .....	192
Ekspluatācijas uzsākšana .....	192
Apkalpošana .....	193
Transportēšana .....	193
Uzglabāšana .....	193
Kopšana un apkope .....	194
Palīdzība traucējumu gadījumā.....	194
Garantija.....	195
Tehniskie dati .....	195
ES atbilstības deklarācija .....	195

## Vispärigas norādes



Pirms iekārtas pirmās izmantošanas reizes rūpīgi izlasiet turpmākās drošības norādes, šo oriģinālo lietošanas instrukciju, iepazīstieties ar akumulatora pakai pievienotajām drošības norādēm, kā arī ar akumulatora pakas/standarta lādētāja oriģinālo lietošanas instrukciju. Rīkojieties saskaņā ar tām. Saglabājiet minētos materiālus vēlākai izmantošanai vai nodošanai nākamajam īpašniekam.

Kopā ar lietošanas instrukcijā ietvertajiem norādījumiem ņemiet vērā likumdevēja vispārīgos drošības tehnikas noteikumus un nelaimes gadījumu novēršanas noteikumus.

## Drošības norādes

### Riska pakāpes

### ⚠ BĪSTAMI

- Norāde par tieši draudošām briesmām, kuras izraisa smagas traumas vai nāvi.

### ⚠ BRĪDINĀJUMS

- Norāde par iespējami draudošām briesmām, kuras var izraisīt smagas traumas vai nāvi.

### ⚠ UZMANĪBU

- Norāda uz iespējami bīstamu situāciju, kura var radīt vieglus ievainojumus.

### IEVĒRĪBAI

- Norāde par iespējami bīstamu situāciju, kura var radīt materiālos zaudējumus.

## Vispārējie elektroinstrumentu drošības tehnikas noteikumi

### ⚠ BRĪDINĀJUMS

- Izlasiet visus drošības noteikumus un norādes. Drošības noteikumu un norāžu neievērošana var izraisīt strāvas triecienu un/vai smagus savainojumus. Uzglabājiet visus drošības noteikumus un norādes turpmākai pielietošanai.

Drošības noteikumos izmantotais termins „Elektroinstrumenti” attiecas uz tīkla elektroinstrumentiem (ar tīkla kabeli) un akumulatora elektroinstrumentiem (bez tīkla kabeļa).

## 1 Darba vietas drošība

- a **Raugiet, lai darba zona būtu tīra un labi apgaismota.** *Nekārtība vai neapgaismota darba zona var izraisīt nelaimes gadījumus.*
- b **Ar elektroinstrumentu nestrādājiet sprādzienbīstamā vidē, kurā atrodas uzliesmojoši šķidrumi, gāzes vai putekļi.** *Elektroinstrumenti rada dzirksteles, kas var aizdedzināt putekļus vai tvaikus.*
- c **Raugiet, lai elektroinstrumenta lietošanas laikā darba zonā neatrastos bērni un citas personas.** *Noliecoties, jūs varat zaudēt kontroli pār instrumentu.*

## 2 Elektriskā drošība

- a **Elektroinstrumenta pieslēguma spraudnim jāatbilst kontaktligzdai.** Spraudni nedrīkst pieļāgot. Lietojot iezemētus elektriskos darbarīkus, neizmantojiet adaptera spraudni. *Orģinālie spraudņi un atbilstošās kontaktligzdas samazina elektriskā trieciena risku.*
- b **Izvaieties no ķermeņa saskares ar iezemētām virsmām, piemēram, caurulēm, apsildes elementiem, krāsniem un ledusskapjiem.** *Bīdīt, kad jūs kuķermenis ir sazemēts, iespējams paaugstināts elektriskā trieciena risks.*
- c **Elektroinstrumentus uzglabājiet pret lietu vai mitrumu aizsargātā telpā.** *Ūdens iespēšanās elektroinstrumentā paaugstina strāvas trieciena risku.*
- d **Nelietojiet kabeli neatbilstoši paredzētajam mērķim, piemēram, lai elektroinstrumentu nestu, pakārtu vai, lai atvienotu spraudni no kontaktligzdas.** *Raugiet, lai kabelis atrastos drošā attālumā no karstuma, eļļas, asām malām vai ierīces kustīgajām daļām.* *Bojāti vai samēglojušies pieslēguma kabeli pallelina elektriskā trieciena risku.*
- e **Strādājot ar elektroinstrumentu ārpus telpām, izmantojiet tikai lietošanai ārpus telpām paredzētus pagarinājuma kabelus.** *Lietojot izmantošanai ārpus telpām paredzētu pagarinājuma kabeli, tiek samazināts elektriskā trieciena risks.*
- f **Ja nav iespējams izvairīties no elektroinstrumenta lietošanas mitrā vidē, izmantojiet noplūdes strāvas aizsargslēdzi.** *Noplūdes strāvas aizsargslēdža lietošana samazina elektriskā trieciena risku.*

## 3 Personu drošība

- a **Esiet uzmanīgs, pievērsiet uzmanību tam, ko darāt un ar elektroinstrumentu un strādājiet ar to rūpīgi.** *Nelietojiet elektroinstrumentu, ja esat noguris vai narkotisko vielu, alkohola vai medikamentu ietekmē.* *Elektroinstrumenta lietošanas laikā viens neuzmanības brīdis var radīt nopietnus savainojumus.*
- b **Vienmēr nēsājiet personisko aizsargaprīkojumu un aizsargbrilles.** *Personīgā aizsargaprīkojuma, piemēram, putekļu maskas, neslidošu drošības apavu, aizsargķiveres vai dzirdes aizsardzības lietošana atkarībā no elektroinstrumenta veida un izmantošanas mērķa, samazina savainojumu risku.*
- c **Izvaieties no nejaušas ekspluatācijas uzsākšanas.** *Pirms elektroinstrumentu pievienot strāvas padevei un/vai akumulatoram, pacelt vai nest, pārliecinieties, ka tas ir izslēgts.* *Ja elektroinstrumenta nešanas laikā pirkstu esat novietojis uz slēdža vai strāvas padevei pievienojat*

*ieslēgtu iekārtu, tas var izraisīt nelaimes gadījumus.*

- d **Pirms ieslēgt elektroinstrumentu, noņemiet iestāšanās instrumentus vai uzgriežņu atslēgu.** *Iekārtas rotējošā daļā ievietotais darbarīks vai atslēga var radīt savainojumus.*
  - e **Izvaieties no nepareiza ķermeņa stāvokļa.** *Stāviet stabilā pozīcijā un saglabājiet līdzsvaru.* *Tā elektroinstrumentu negaidītās situācijās varēsiet labāk kontrolēt.*
  - f **Nēsājiet piemērotu apģērbu.** *Neņēsājiet platu apģērbu vai rotaslietas.* *Raugiet, lai mati, apģērbs un cimdi neatrastos kustīgu detaļu tuvumā.* *Kustīgās daļas var aizķert brīvu apģērbu, cimdus, rotaslietas vai garus matus.*
  - g **Ja ir iespējams piemontēt putekļu nosūcšanas un savākšanas ierīces, pārliecinieties, ka tās ir pievienotas un tiek izmantotas atbilstoši paredzētajam mērķim.** *Putekļu nosūcšanas iekārtas izmantošana samazina putekļu radīto apdraudējumu.*
- ## 4 Elektroinstrumenta lietošana
- a **Nepārslodjiet ierīci.** *Darbu veikšanai izmantojiet šim mērķim paredzētu elektroinstrumentu.* *Ar atbilstošu elektroinstrumentu norādītajā jaudas diapazonā jūs varēsiet strādāt labāk un drošāk.*
  - b **Nelietojiet elektroinstrumentu ar bojātu slēdzi.** *Elektroinstruments, ko vairs nevar ieslēgt vai izslēgt, ir bīstams un to ir jāremontē.*
  - c **Pirms veikt iekārtas iestatījumus, mainīt detaļas vai novietot iekārtu, atvienojiet spraudni no kontaktligzdas un/vai izņemiet akumulatoru.** *Šis drošības pasākums novērstis neparedzētu elektroinstrumenta iedarbināšanu.*
  - d **Elektroinstrumentus uzglabājiet bērniem nepieejamā vietā.** *Neļaujiet ierīci lietot personām, kas nav izlasījušas šīs norādes.* *Elektroinstrumenti ir bīstami, ja tos lieto nepieredzējušas personas.*
  - e **Nodrošiniet rūpīgu elektroinstrumentu apkopi.** *Pārbaudiet, vai kustīgās daļas darbojas nevainojami un neieķīlējas, vai detaļas nav salauztas un bojātas tā, ka ietekmē elektroinstrumenta funkcijas.* *Pirms iekārtas lietošanas saremontējiet bojātās daļas.* *Slikti kopti elektroinstrumenti ir daudzu nelaimes gadījumu cēlonis.*
  - f **Raugiet, lai griešanas darbarīki būtu asi un tīri.** *Rūpīgi kopti griešanas instrumenti ar asiem asmeņiem mēdz mazāk ieķerties un tos ir vieglāk vadīt.*
  - g **Elektroinstrumentus, to piederumus, apstrādes instrumentus utt. lietojiet atbilstoši šīm norādēm.** *Lietošanas laikā ņemiet vērā darba nosacījumus un veicamo darbību.* *Elektroinstrumentu izmantošana neatbilstoši paredzētajam mērķim var radīt bīstamas situācijas.*
- ## 5 Akumulatoru paku ekspluatācija un uzturēšana
- a **Akumulatoru pakas uzlādei izmantojiet tikai ražotāja atļautās uzlādes ierīces.** *Uzlādes ierīces, kas nav piemērotas atbilstoši akumulatoru pakai, var izraisīt ugunsgrēku.*
  - b **Izmantojiet ierīci tikai ar piemērotu akumulatoru paku.** *Citu akumulatoru paku izmantošana var izraisīt savainojumus vai ugunsgrēkus.*
  - c **Neizmanto akumulatoru paku uzglabājiet drošā attālumā no metāliskiem priekšmetiem, monētām, atslēgām, naglām, skrūvēm vai ci-**

tiem nelielem metāla priekšmetiem, kas var radīt īssavienojumu. Īssavienojums var izraisīt ugunsgrēku vai eksploziju.

- d Atsevišķos gadījumos no akumulatoru pakas var noplūst šķidrums. Izvairieties no saskares. Ja nonākat saskarē ar šo šķidrumu, rūpīgi to noskalojiet. Ja šķidrums iekļūst Jūsu acīs, nekavējoties uzmeklējiet ārstu. Akumulatora šķidrums var radīt izsitumus un apdegumus uz ādas.

## 6 Serviss

- a Elektroinstrumenta remontu ļaujiet veikt tikai kvalificētiem profesionāļiem, kas izmanto oriģinālās rezerves daļas. Šādi var saglabāt iekārtas drošību.

### Dārza šķēru drošības norādījumi

- Raugiet, lai griešanas asmeņu tuvumā neatrastos ķermeņa daļas. Asmenim darbojoties nemēģiniet noņemt nogrieztu materiālu vai pieturēt griezamo materiālu. Iestrēgušu griezamo materiālu izņemiet tikai ar izslēgtu ierīci. Dārza šķēru lietošanas laikā viens neuzmanības brīdis var radīt nopietnus savainojumus.
- Dārza šķēres ar apstādīnātu asmeni nesiet aiz roktura. Transportējot vai uzglabājot dārza šķēres, vienmēr uzlieciet aizsargpārsegu. Rūpīga ierīces lietošana samazina asmens radītos savainojuma draudus.
- Elektrisko darbarīku turiet tikai aiz izolētajiem rokturiem, jo griešanas asmens var nonākt saskarē ar slēptiem elektrības vadiem. Griešanas asmenim nonākot saskarē ar strāvu vadošu vadu, ierīces metāla daļas var kļūt par strāvas vadītāju un radīt elektrības triecienu.
- Eksploatācijas laikā turieties pa gabalū no vadiem un kabeliem savā darba zonā. Eksploatācijas laikā vadus un kabelus iespējams sagriezt ar griešanas asmeni.

### Papildu drošības norādes

- ⚠ BĪSTAMI** ● Pastāv iespējama gūt smagus savainojumus, ja no plaušanas asmeņiem lielā ātrumā tiek izsviesti priekšmeti, vai plaušanas aprīkojumā sapinis stieples vai auklas. Pirms iekārtas izmantošanas rūpīgi pārbaudiet plaujamo laukumu – aizvēciet no tā visus bīstamos priekšmetus, piemēram, akmeņus, zarus, metāla priekšmetus, stieples, kaulus vai rotālietas.
- Iekārtu aizliegts izmantot, ja 15 m rādiusā no tās atrodas personas (jo īpaši bērni) vai dzīvnieki, jo asmeņu strauji izsviesti priekšmeti var radīt apdraudējumu.
  - Jūs ierīcei nedrīkstat veikt patvaļīgas izmaiņas. ● Nekonzentrējoties darbam iespējams gūt smagus savainojumus. Neizmantojiet ierīci, esot narkotisko vielu, alkohola vai medikamentu ietekmē, kā arī, ja esat noguris.

- ⚠ BRĪDINĀJUMS** ● Ierīce nav paredzēta lietošanai bērniem vai personām ar ierobežotām fiziskajām, sensorajām, prāta spējām vai personām, kuras nav iepazīlušas ar šīm instrukcijām. ● Jums nepieciešams bez šķēršļiem pārskatīt darba zonu, lai atpazītu iespējamos draudus. Izmantojiet ierīci tikai, ja ir labs apgaismojums. ● Pirms eksploatācijas pārbaudiet, vai iekārta, visas vadības ierīces un drošības ierīces darbojas pareizi. Pārbaudiet aizbāžņu stingrību un pārliecinieties, ka visi aizsargpārsegi un rokturi ir pareizi un droši nostiprināti. Ja visas iepriekš minētās komponentes nav

nevainojamā stāvoklī, iekārtu izmantot nedrīkst.

- Pirms iekārtas izmantošanas nomainiet nolietotās vai bojātās detaļas. ● Izmantojot iekārtu, uzvelciet biezas bikses ar garām starām, apģērbu ar garām piedurknēm un neslidošos zābakus. Neestrādājiet basām kājām! Nevalkājiet sandales vai šortus. Izvairieties no cieši pieguļoša apģērba vai apģērba ar šņorēm vai siksnām.
- Atsitienu risks līdzsvara zaudēšanas dēļ. Izvairieties no neparastas ķermeņa stājas, stāviet stabilā, drošā pozīcijā un saglabājiet līdzsvaru. ● Turiet ierīci vienmēr ar abām rokām. Turiet priekšējo rokturi ar vienu roku. Ar otru roku turiet aizmugurējo rokturi, nospiediet atbloķēšanas taustiņu un ierīces slēdzi. ● Izmantojot ierīci, jums jāvalkā komplektā iekļautā nešanas josta. Nešanas josta ir aprīkota ar ātro fiksatoru. Nešanas josta palīdz jums kontrolēt ierīci, nolaizot to pēc griezienu, un griešanas laikā noturēt ierīces svaru. ● Pirms ierīces izmantošanas iepazīstieties ar nešanas jostu un ātro fiksatoru. Nevēlciat apģērbu vir nešanas siksnas un citādi neapgrūtiniet piekļuvi ātrajam fiksatoram. ● Strāvas triecienu draudi. Neestrādājiet ar ierīci tuvāk nekā 10 metru attālumā no gaisvadu elektrolīnijām. ● Neizmantojiet ierīci stabu, sētu, ēku vai citu nekustīgu priekšmetu tuvumā. ● Iekārtas asmeņi ir asi. Veicot izstādīšanu, noņemšanu, tīrīšanu vai skrūvju pozīciju pārbaudi, darbojoties uzmanīgi un lietojiet stingrus aizsardzības cimdus. ● Pirms iekārtas izmantošanas nomainiet nolietotās vai bojātās detaļas. ● Ja ierīce ir nokritis, saņēmusi triecienu vai neparasti vibrē, nekavējoties to apturiet un pārbaudiet, vai tajā nav bojājumu vai nosakiet vibrācijas cēloni. Uzticiet bojājumu novēršanai pilnvarotam klientu apkalpošanas centram vai nomainiet ierīci. ● Pirms katras lietošanas reizes pārbaudiet, vai stieņa savienojums un griešanas instruments ir droši nostiprināti. ● Pirms dzīvzoga vai krūma griešanas pārbaudiet, vai tajā vai aiz tā neatrodas cilvēki vai dzīvnieki. ● Izslēdziet dzinēju, izņemiet akumulatoru paku un pārliecinieties, ka visas kustīgās daļas ir pilnībā apturētas:

- Pirms griešanas darbarīka iestatīšanas darba pozīcijā.
- Pirms iekārtas tīrīšanas vai fiksācijas atvienošanas.
- Pirms pametat ierīci bez uzraudzības.
- Pirms iekārtas pārbaudes, apkopes un remonta.

- ⚠ UZMANĪBU** ● Valkājiet pilnu acu un dzirdes aizsardzību. ● Strādājot zonās, kur pastāv krītošu priekšmetu radīts apdraudējums, nepieciešams valkāt galvas aizsarglīdzekļus. ● Savainošanās draudi, kad vaļīgu apģērbu, matus vai rotas aizķer ierīces kustīgās daļas. Turiet apģērbu un rotas pa gabalū no kustīgām mašīnas daļām. Saņēmiēt garus matus astē. ● Pirms ierīces palaīšanas pārliecinieties, lai griešanas darbarīki nevarētu ar kaut ko saskarties. ● Neizmantojiet ierīci, stāvot uz trepmē vai nestabilas pamatnes. ● Dzirdes aizsarglīdzekļi var ietekmēt brīdinājuma signālu uzvērī, tādēļ pievērsiet uzmanību tuvumā un darba zonā esošajiem iespējamiem draudiem. ● Ierīces radītais troksnis var ietekmēt Jūsu spēju sadzirdēt, tādēļ pievērsiet uzmanību tuvumā un darba zonā esošiem iespējamiem draudiem.

- IEVĒRĪBAI** ● Nespiediet ar varu ierīci cauri blīvam krūmājam. Tādējādi griešanas darbarīki var nobloķēties un samazināt gaitu. Samaziniet darba ātrumu, kad griešanas darbarīki nobloķējas. ● Negrieziet zarus, kas acīm redzami ir par lieli, lai ietilptu starp asmeņiem. Iz-

mantojiet rokas vai nemotorizētu zaru zāģi, lai nogrieztu lielākus zarus.

### Droša transportēšana un uzglabāšana

**△ BRĪDINĀJUMS** ● Izsledziet ierīci, ļaujiet tai atdzist un izņemiet akumulatoru paku, pirms Jūs to novietojat uzglabāšanai vai transportējat.

**△ UZMANĪBU** ● Lai novērstu negadījumus un savainojumus, ierīci atļauts transportēt un glabāt tikai ar uzstādītu asmeņu aizsargelementu un izņemtu akumulatoru. ● Savainošanās draudi un ierīces bojājumi. Transportēšanas laikā nodrošiniet ierīci pret kustēšanos un krišanu. ● Drošības nolūkos akumulatoru paku glabājiet atsevišķi no ierīces.

**IEVĒRĪBAI** ● Atbrīvojiet ierīci no visiem svešķermeņiem, pirms Jūs to uzglabājat vai transportējat. ● Uzglabājiet ierīci sausā un labi vēdinātā vietā, kurai bērniem nav piekļuve. Pasargājiet ierīci no vielām ar korozijas iedarbību, piem., dārzeņu ķīmikālijām. ● Neuzglabājiet ierīci ārpus telpām.

### Droša apkope un uzturēšana

**△ BRĪDINĀJUMS** ● Izsledziet dzinēju, izņemiet akumulatoru paku un pārliecinieties, ka visas kustīgas daļas ir pilnībā apturētas:

- Pirms ierīces tīrīšanas vai tehniskās apkopes.
- Pirms veicat piederumu daļu nomaiņu.
- Asu griešanas darbarīku radīts savainošanās risks. Noņemot vai uzliekot asmeņu aizsargu, īpašu uzmanību pievērst ierīces tīrīšanai un eļļošanai. ● Pārliecinieties, lai iekārta būtu droša ekspluatācijai, regulāri pārbaudot, vai visas tapas, uzgriežņi un skrūves ir cieši pievilkta.
- Pēc katras lietošanas reizes ar cietu birsti noņemiet netīrumus no griešanas instrumentiem un, lai novērstu rūšēšanu, uzklājiet piemērotu eļļu pirms atkal uzlikt atpakaļ asmeņu aizsargu. Ražotājs iesaka aizsardzībai pret rūsu un ieeļļošanai izmantot aerosolu. Palūdziet savam klientu servisam piemērotu aerosolu. Jūs griešanas darbarīkus pirms katras ekspluatācijas varat ieeļļot norādītājā veidā.

**△ UZMANĪBU** ● Izmantojiet tikai ražotāja apstiprinātus piederumus un rezerves daļas. Oriģinālie piederumi un rezerves daļas garantē drošu un nevainojamu ierīces darbību.

**IEVĒRĪBAI** ● Triet produktu pēc katras ekspluatācijas ar mīkstu, sausu drānu.

**Norādījumi** ● Apkopes un uzturēšanas darbus drīkst veikt tikai attiecīgi kvalificēts un īpaši apmācīts personāls. Mēs iesakām produktu uz remontu nosūtīt uz pilnvarotu servisa centru. ● Jūs drīkstat veikt tikai šajā lietošanas instrukcijā aprakstītos iestatījumus un remontdarbus. Sazinieties ar savu pilnvaroto klientu servisu par remontdarbiem, kas neietilpst aprakstītajos.

### Neapzinātais apdraudējums

**△ BRĪDINĀJUMS**

- Pat tad, ja iekārta tiek lietota atbilstoši aprakstītajiem noteikumiem, joprojām pastāv neapzināts apdraudējums. Iekārta lietošanas laikā var rasties turpmākie draudi:
- Savainojumi, nonākot saskarē ar griešanas darbarīkiem. Griešanas instrumentus turiet atstatus no ķermeņa. Izmantojiet asmens aizsargu, kamēr negriežat.

- Vibrācijas var radīt savainojumus. Katram darba veidam izmantojiet piemērotus instrumentus, izmantojiet paredzētos rokturus, kā arī ierobežojiet darba un ekspozīcijas laiku.
- Troksnis var izraisīt dzirdes traucējumus. Izmantojiet dzirdes aizsardzības līdzekļus un ierobežojiet radīto slodzi.

### Neapzinātā apdraudējuma samazināšana

**△ UZMANĪBU**

- Ilgāks ierīces lietošanas ilgums var radīt vibrācijas izraisītus asinsrites traucējumus rokās. Vispārēji ieteicamu aparāta lietošanas laiku noteikt nevar, jo tas ir atkarīgs no vairākiem ietekmes faktoriem:
  - Personīga predispozīcija uz sliktu asinsriti (bieži auksti pirksti, pirkstu tirpšana)
  - Zema apkārtējā temperatūra. Roku aizsardzībai valkājiet siltus cimdus.
  - Cieša satvēriena radīti asinsrites traucējumi.
  - Nepārtraukts darba režīms ir sliktāks par pārtrauktu darba režīmu.
- Regulāras un ilglaicīgas ierīces lietošanas gadījumā un, atkārtoti iestājoties atbilstošajam pazīmēm, piemēram, pirkstu kņudēšanai, aukstiem pirkstiem, iesakām iziet medicīnisko apsekošanu.

### Noteikumiem atbilstoša lietošana

- Akumulatora dārza šķēres ar pagarinājumu ir paredzētas tikai privātai lietošanai.
- Iekārta ir paredzēta izmantošanai tikai ārpus telpām.
- Drošības apsvērumu dēļ ierīce vienmēr ir stingri jātur ar abām rokām.
- Ierīce ir paredzēta dzīvzogu, krūmu un tamlīdzīgu augu griešanai. Lietotājam procesa laikā stabili jāstāv uz zemes.
- Ierīci atļauts pagarināt līdz maksimāli 2,93 m.
- Ierīci atļauts izmantot tikai sausā, labi apgaismotā vidē.

Visa veida citāda pielietošana, piem., zāles, koku un zaru griešana, nav atļauta.

### Vides aizsardzība



Iepakojuma materiālus ir iespējams pārstrādāt atkārtoti. Utilizējiet iepakojumus videi draudzīgā veidā.



Elektriskās un elektroniskās ierīces satur noderīgu pārstrādājumu materiālus un bieži vien tādas sastāvdaļas kā baterijas, akumulatorus un eļļu, kuras to nepareizas izmantošanas vai neatbilstošas utilizācijas gadījumā var radīt potenciālu apdraudējumu cilvēku veselībai un videi. Tomēr šīs sastāvdaļas ir nepieciešamas ierīces pareizai darbībai. Ierīces, kas apzīmētas ar šo simbolu, nedrīkst izmest kopā ar sadzīves atkritumiem.

### Informācija par sastāvdaļām (REACH)

Aktuālo informāciju par sastāvdaļām atradīsiet: [www.kaercher.com/REACH](http://www.kaercher.com/REACH)

### Piederumi un rezerves daļas

Izmantot tikai oriģinālos piederumus un oriģinālās rezerves daļas, jo tie garantē drošu un nevainojamu ierīces darbību.

Informāciju par piederumiem un rezerves daļām skatīt [www.kaercher.com](http://www.kaercher.com).

## Piegādes komplekts

Ierīces piegādes komplekts ir attēlots uz iepakojuma. Izvaiņojot pārbaudiet, vai saturs ir pilnīgs. Ja trūkst piederumi vai transportēšanas laikā radušies bojājumi, lūdzu, informējiet tirgotāju.

## Drošības ierīces

### ⚠ UZMANĪBU

**Atvienotas vai mainītas drošības ierīces**  
Drošības ierīces ir paredzētas jūsu aizsardzībai.  
Nemainiet un neatvienojiet drošības ierīces.

### Atbloķēšanas taustiņš

Ierīces slēdža atbloķēšanas taustiņš pie aizmugurējā riktura nodrošina divu roku vadību. Atbloķēšanas taustiņš bloķē ierīces slēdzi, novēršot nekontrolētu dārza šķēru iedarbināšanu.

### Asmens aizsargs

Asmens aizsargs ir svarīga dārza šķēru drošības aprīkojuma sastāvdaļa. Bojātu asmens aizsargu vairs nedrīkst izmantot un to nekavējoties jānomana.

## Simboli uz ierīces

	Vispārīgā brīdinājuma zīme
	Pirms ekspluatācijas uzsākšanas izlasiet lietošanas pamācību un visas drošības norādes.
	Strādājot ar ierīci, lietojiet piemērotus galvas, acu un dzirdes aizsardzības līdzekļus.
	Strādājot ar ierīci, lietojiet neslīdošus aizsargapavus.
	Strādājot ar ierīci, valkāt neslīdošus un izturīgus aizsargcimdus.
	Nepakļaujiet ierīci ne lietus, ne paaugstināta mitruma ietekmei.
	Pavilk: Ātrais fiksators
	Savainojumu risks. Nepieskarieties asajiem griešanas darbarīkiem.
	Elektrības radīts apdraudējums. Strādājot ar ierīci, palieciet vismaz 10 m attālumā no elektrības gaisvadu līnijām.
	Draudi, kurus rada strauji izsviesti priekšmeti. Nodrošiniet, lai visi interesenti, jo īpaši bērni un mājdzīvnieki, atrastos ne mazāk kā 15 m attālumā no darbības zonas.



Uz etiķetes norādītais garantētais trokšņa spiediena līmenis ir 95 dB.

## Ierīces apraksts

Šajā lietošanas instrukcijā ir aprakstīts maksimālais aprīkojums. Atkarībā no modeļa iespējamas piegādes komplekta atšķirības (skatiet iepakojumu).

### Attēlu skaitī grafiku lapās

#### Attēls A

- 1 Ierīces slēdzis
- 2 Ierīces slēdža atbloķēšanas taustiņš
- 3 Augšējais stienis
- 4 Trimerā galva
- 5 Asmens
- 6 Grozāmā maņsete
- 7 Pagarinājuma ieliktnis
- 8 Nešanas jostas cilpa
- 9 Apakšējā vārpsta
- 10 Akumulatoru pakas atbloķēšanas taustiņš
- 11 Datu plāksnīte
- 12 Nešanas josta
- 13 Asmens aizsargs
- 14 Atgriezumam savācējs
- 15 Ātrās uzlādes ierīce Battery Power 18V
- 16 \* Akumulatoru paka Battery Power 18V

\* izvēles iespēja

### Akumulatoru paka

Ierīci iespējams darbināt ar 18 V Kärcher Battery Power akumulatoru paku.

## Ekspluatācijas uzsākšana

### ⚠ BRĪDINĀJUMS

#### Nekontrolēta ieslēgšanās

Griezta traumas radīts dzīvības apdraudējums  
Pie visiem sagatavotajiem darbiem, izņemiet no ierīces akumulatoru.

### Pagarinājuma ieliktna uzstādīšana

Ja nepieciešams, ierīci var pagarināt ar komplektā iekļauto pagarinājuma ieliktni.

#### Attēls B

### IEVĒRĪBAI

#### Neīrumi savienojuma vietās

Ierīce var tikt bojāta, ja montāžas laikā starp pagarinājuma ieliktni un ierīces savienojuma punktiem nokļūst neīrumi.

Pārbaudiet savienojuma punktu tīrību un pirms salikšanas aizvāciet jebkādas neīrumus.

Novietojiet demontētās savienojuma detaļas tikai uz tīrām virsmām.

1. Pagrieziet apakšējā stienā rotējošo uzsmavu pa kreisi, lai to atskrūvētu.
2. Ievietojiet pagarinājuma ieliktni un pagrieziet rotējošo uzsmavu pa labi, lai to nostiprinātu.

3. Ievietojiet augšējo stieni pagarinājuma ieliktnī un pagrieziet rotējošo uznavu pa labi, lai to nostiprinātu.

### Atgriezumam savācēja uzstādīšana

1. Uzstādīt atgriezumam savācēju.  
**Attēls C**

### Nešanas jostas iekāršana

Nešanas josta palīdz kontrolētā veidā nolaist ierīci pēc griezumam un noturēt ierīces svaru lietošanas laikā.

#### Attēls D

1. Iekāriet nešanas siksnas āķus cilpās pie roktura un stieņa. Pārliecinieties, ka nešanas josta pār plecu. Gādājiet, lai bīstamības gadījumā siksnu varētu ātri atvienot.

### Akumulatora ievietošana

## IEVĒRĪBAI

#### Neīri kontakti

Ierīces un akumulatora bojājumi  
Pirms ievietošanas pārbaudiet, vai nav nosmērēts akumulatora stiprinājums un kontakti un nepieciešamības gadījumā notīriet tos.

#### Attēls E

1. Iebīdīti akumulatoru stiprinājumā, līdz tas dzirdami nofiksējas.

## Apkalpošana

Mēs iesakām nepieredzējušiem lietotājiem pirms darba ar dārza šķērēm iziet apmācību pie pieredzējušas personas un izmēģināt lietošanu un lietošanas paņēmienus.

### Nolocišanas pogas iestatīšana

Leņķi starp kātu / pagarinājuma ieliktni un dārza šķērēm var pielāgot darba apstākļiem.

#### Attēls F

## UZMANĪBU

#### Ass griešanas asmens

Griezta brūce

Strādājot ar griešanas asmeni, valkājiet aizsargcimdus.

1. Asmens aizsarga montāža.  
**Attēls G**
2. Novietojiet kātu / pagarinājuma ieliktni paralēli zemei.
3. Ar vienu roku nospiediet nolocišanas pogu.  
**Attēls H**

## BRĪDINĀJUMS

#### Traumu risks, pieskaroties asajam asmenim

Nekad nepārvietojiet asmeni ar rokām.

4. Ar otru roku pārvietojiet kātu / pagarinājuma ieliktni, līdz iestatītais vēlamais leņķis.
5. Atlaidiet nolocišanas pogu.

### Ierīces ieslēgšana

1. Nospiediet ierīces slēdža atbloķēšanas taustiņu.

#### Attēls I

2. Nospiediet ierīces slēdzi. Ierīce ieslēdzas.
3. Atļaut ierīces slēdzi. Ierīce pārtrauc darbību.

## Apkalpošana

## UZMANĪBU

#### Asa asmens radītā savainojumu draudi

Veicot jebkādas darbus pie ierīces, valkājiet aizsargbrilles un aizsargcimdus.

## BRĪDINĀJUMS

#### Savainošanās risks ierīces nekontrolētas kustības dēļ

Vienmēr stingri turiet ierīci ar abām rokām.

Vienmēr valkājiet nešanas siksnu.

1. Pārbaudīt, vai atgriezumam nav tādi svešķermeņi kā papīrs, plēve vai drāts ir nepieciešamības gadījumā izņemt tos.
2. Noņemt asmens aizsargu.  
**Attēls J**
3. Ieslēdziet ierīci (skatīt nodaļu *Ierīces ieslēgšana*).
4. Dzīvžoga apgriešana.  
**Attēls K**

### Akumulatoru pakas izņemšana

## Norādījums

Ilgstoša darbu pārtraukuma gadījumā izņemt akumulatoru paku no ierīces un nodrošināt to pret nesankcionētu lietošanu.

1. Nospiediet akumulatoru pakas atbloķēšanas taustiņu, lai atfiksētu akumulatoru paku.  
**Attēls L**
2. No ierīces izņemt akumulatoru paku.

### Ekspluatācijas beigšana

1. Akumulatoru paku izņemt no ierīces (skatīt nodaļu *Akumulatoru pakas izņemšana*).
2. Izlīdēt ierīci (skatīt nodaļu *Ierīces tīrīšana*).

## Transportēšana

## UZMANĪBU

#### Svara neievērošana

Savainojumu un bojājumu draudi

Transportējot ņemiet vērā ierīces svaru.

## UZMANĪBU

#### Nekontrolēta ieslēgšanās

Griezta brūce

Pirms transportēšanas no ierīces izņemt akumulatoru. Transportējiet dārza šķēres tikai ar uzliktu asmens aizsargu.

1. Izņemt akumulatoru paku, skatīt nodaļu *Akumulatoru pakas izņemšana*.
2. Uzstādīt asmens aizsargu.  
**Attēls G**
3. Ja nepieciešams, noņemiet pagarinājuma ieliktni.  
**Attēls M**
  - a) Pagrieziet augšējo rotējošo uznavu pa kreisi.
  - b) Izņemiet pagarinājuma ieliktni no augšējā stieņa.
  - c) Pagrieziet apakšējo rotējošo uznavu pa kreisi.
  - d) Izņemiet pagarinājuma ieliktni no apakšējā stieņa.

## Uzglabāšana

## IEVĒRĪBAI

#### Mitra vide

Korozija

Ierīci uzglabājiet tikai iekštelpās.

## ⚠ UZMANĪBU

### Svara neievērošana

Savainojumu un bojājumu draudi  
Uzglabājot ņemiet vērā ierīces svaru.

## ⚠ UZMANĪBU

### Nekontrolēta ieslēgšanās

Grieztas brūces

Pirms transportēšanas no ierīces izņemt akumulatoru.  
Uzglabājiet dārza šķēres tikai ar uzliktu asmens aizsargu.

Pirms katras uzglabāšanas reizes rūpīgi notīriet iekārtu (skatīt nodaļu "Ierīces tīrīšana").

1. Izņemt akumulatoru paku, skatīt nodaļu *Akumulatoru pakas izņemšana*.
2. Uzstādīt asmens aizsargu.

#### Attēls G

3. Ja nepieciešams, noņemiet pagarinājuma ieliktni.

#### Attēls M

- a Pagrieziet augšējo rotējošo uznavu pa kreisi.
  - b Izņemiet pagarinājuma ieliktni no augšējā stienņa.
  - c Pagrieziet apakšējo rotējošo uznavu pa kreisi.
  - d Izņemiet pagarinājuma ieliktni no apakšējā stienņa.
4. Glabājiet iekārtu sausā un labi vēdinātā vietā. Neglabājiet to koroziju veicinošu vielu (piemēram, dārzniecības ķīmikāliju un ledus kausēšanas sāls) tuvumā.

## Kopšana un apkope

## ⚠ UZMANĪBU

### Nekontrolēta ieslēgšanās

Grieztas brūces

Pirms visu darbu veikšanas ar ierīci, izņemiet no ierīces akumulatoru.

## ⚠ UZMANĪBU

### Asa asmens radīti savainojumu draudi

Veicot jebkādas darbus pie ierīces, valkājiet aizsargbrilles un aizsargcimdus.

#### Ierīces tīrīšana

## IEVĒRĪBAI

### Neatbilstoša tīrīšana

Ierīces bojājumi

## Palīdzība traucējumu gadījumā

Traucējumu cēloņi bieži vien ir vienkārši un tos ar turpmākā pārskata palīdzību var novērst pašu spēkiem. Šaubu vai nenorādītu traucējumu gadījumā, lūdz, vērsieties autorizētā klientu servīsa.

Tīriet ierīci ar mitru drānu.

Neizmantojiet šķīdinātājus saturošus tīrīšanas līdzekļus.

Neiegremdējiet ierīci ūdenī.

Neīrīniet ierīci, izmantojot šļūteni vai augstspiediena ūdens strūklu.

#### Attēls N

1. Ļaujiet ierīcei atdzist.
2. Asmeni un motora korpusu ar birsti attīrīt no augu atliekām un neīrīrumiem.
3. Ar birsti iztīrīt ierīces ventilācijas spraugu.

#### Pārbaudīt asmens skrūsvienojumu

## ⚠ UZMANĪBU

### Atlaidies skrūsvienojums

Nekontrolētu asmens kustību radīti griezumu savainojumi

Regulāri pārbaudiet, vai asmens skrūsvienojums ir cieši pievilkts.

#### Attēls O

1. Pārbaudīt, vai skrūves/ uzgriežņi ir pievilkti.
2. Pievilkst vaļiņas skrūves/uzgriežņus.

#### Asmens eļļošana

Lai saglabātu asmens kvalitāti, pēc katras lietošanas reizes asmeni vajadzētu ieeļļot.

### Norādījums

Jūs iegūsiet loti labu rezultātu, ja Jūs izmantosiet šķidru industriālo eļļu vai izsmidzināmo eļļu.

#### Attēls P

1. Ierīci novietot uz līdzenas virsmas.
2. Uz asmens virspuses uzklāt eļļu.

#### Asmens asināšana

### Norādījums

Asinot noņemiet tik maz materiāla, cik iespējams un saglabājiet sākotnējo asmens zobu leņķi.

## ⚠ UZMANĪBU

### Asi asmeņi

Grieztas brūces

Asinot asmeņus, valkājiet atbilstošus aizsargcimdus.

1. Iespiediet asmeni skrūvspīlēs.
2. Ar vīli uzasiniet brīvās puses asmens zobus.
3. Ar roku virziet asmeni tālāk, līdz kļūst pieejami neuzasinātie asmens zobi.
4. Ar vīli uzasināt visus brīvās puses asmens zobus.

Kļūda	Cēlonis	Novērsšana
Ierīce neieslēdzas	Akumulatoru paka nav pareizi ielikta.	● Iebīdīt akumulatoru paku stiprinājumā, līdz tā nofiksējas.
	Akumulatoru paka ir izlādējusies.	● Uzlādējiet akumulatoru paku.
	Akumulatoru paka ir bojāta.	● Veikt akumulatoru pakas nomaiņu.
Ierīce ekspluatācijas laikā pārtrauc darbību	Asmeni ir nobloķējuši atgriezumi.	● Atbrīvot asmeni no atgriezumiem.
	Akumulatoru paka ir pārkarsusi	● Pārtraukt darbu un uzgaidīt, līdz akumulatora temperatūra atkal atrodas normas robežās.
Problēmas ar pagarinājuma ieliktna uzstādīšanu	Motors ir pārkarsis	● Pārtraukt darbu un ļaut motoram atdzist.
	Neīrīti savienojuma punkti	● Notīriet no pagarinājuma ieliktna galiem un ierīces stienīiem pielīpušos neīrīrumus. ● Ierīci no pagarinājuma ieliktni novietojiet tikai uz tīrām virsmām.



## Garantija

Katrą valstį ir spėką mūsų užņēmuma atbildīgās sa-  
biedrības izdote garantijas nosacījumi. Garantijas ter-  
miņa ietvaros iespējamos Jūs iekārtas darbības  
traucējumus mēs novērsīsim bez maksas, ja to cēlonis  
ir materiāla vai ražošanas defekts. Garantijas remonta  
nepieciešamības gadījumā ar pirkumu apliecinošu do-  
kumentu griežieties pie tirgotāja vai tuvākajā pilnvarotā-  
jā klientu apkalpošanas dienestā.  
(Adresi skatīt aizmugurē)

## Tehniskie dati

		PHG 18- 45 Bat- tery
<b>Ierīces veiktspējas dati</b>		
Nominālais spriegums	V	18
Brīvgaitas griešanās ātrums	/min	1350
Griezuma garums	cm	45
Attālums starp zobiem	mm	18
Darba attālums (maks.)	m	2,9
<b>Vibrācijas līmenis saskaņā ar EN ISO 10517:2019</b>		
Priekšējā roktura vibrācijas eks- pozīcija uz plaukstu/roku	m/s <sup>2</sup>	1,5
Aizmugurējā roktura vibrācijas ekspozīcija uz plaukstu/roku	m/s <sup>2</sup>	1,4
Nedrošības faktors	m/s <sup>2</sup>	1,5
<b>Akustiskās jaudas līmenis saskaņā ar EN ISO 10517:2019</b>		
Troksņa spiediena līmenis L <sub>pA</sub>	dB(A)	84,2
Nedrošības faktors K <sub>pA</sub>	dB(A)	3,0
Troksņa intensitātes līmenis L <sub>WA</sub>	dB(A)	93,5
Nedrošības faktors K <sub>WA</sub>	dB(A)	1,4
<b>Izmēri un svars</b>		
Garums x platums x augstums	mm	2967 x 122 x 250
Svars (bez akumulatoru pakas)	kg	4,3

Paturētas tiesības veikt tehniskas izmaiņas.

## Vibrācijas vērtība

### ⚠ BRĪDINĀJUMS

Norādītā vibrācijas vērtība izmērīta ar standarta testēša-  
nas metodi un to drīkst izmantot, salīdzinot ierīces.

Norādīto vibrācijas vērtību var izmantot, lai veiktu sākot-  
nējo slodzes novērtēšanu.

Atkarībā no ierīces lietošanas veida vibrācijas emisija  
ierīces pašreizējās lietošanas laikā var atšķirties no no-  
rādītās kopējās vērtības.

## ES atbilstības deklarācija

Ar šo mēs paziņojam, ka turpmāk tekstā minētās iekār-  
tas projekts un konstrukcija, kā arī mūsu izgatavotais  
modelis atbilst ES direktīvu drošības un veselības pam-  
atprasībām. Veicot ar mums nesaskaņotas izmaiņas  
iekārtas uzbūvē, šī deklarācija zaudē savu spēku.

Produkts: Akumulatora dārza šķēres ar pagarinājumu  
Tips: 1.444-210.0

### Attiecīgās ES direktīvas

2006/42/EK (+2009/127/EK)  
2014/30/ES

2000/14/EK (+2005/88/EK)  
2011/65/ES

### Piemērotie saskaņotie standarti

EN 60745-1:2009+A11:2010  
EN ISO 10517:2019  
EN 55014-1: 2017  
EN 55014-2: 2015  
EN 50581: 2012

Piemērotās atbilstības novērtēšanas procedūras  
2000/14/EK ar 2005/88/EK grozījumiem: Pielikums V

### Troksņa intensitātes līmenis dB(A)

Izmērīts:93,5

Nodrošināts:95

Parakstītāji rīkojas valdes vārdā un ar tās pilnvaru.

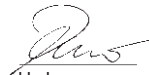

H. Jenner

Chairman of the Board of Management



S. Reiser

Director Regulatory Affairs & Certification

Pilnvarotais sagatavot dokumentāciju: S. Reisers (S.  
Reiser)

Alfred Kärcher SE & Co. KG

Alfred-Kärcher-Str. 28 - 40

71364 Winnenden (Vācija)

Tālr.: +49 7195 14-0

Fakss: +49 7195 14-2212

Vinendene (Winnenden), 01.10.2018.

## Turinys

Bendrosios nuorodos .....	195
Saugos nurodymai .....	196
Naudojimas laikantis nurodymų .....	198
Aplinkos apsauga .....	199
Priedai ir atsarginės dalys .....	199
Komplektacija .....	199
Saugos įtaisai .....	199
Simboliai ant įrenginio .....	199
Prietaiso aprašymas .....	199
Eksplotavimo pradžia .....	200
Valdymas .....	200
Transportavimas .....	201
Sandėliavimas .....	201
Kasdieninė ir techninė priežiūra .....	201
Pagalba tričių atveju .....	202
Garantija .....	202
Techniniai duomenys .....	202
ES atitikties deklaracija .....	202

## Bendrosios nuorodos



Prieš pradėdami naudoti įsigytą prietaisą, per-  
skaitykite šiuos saugos reikalavimus, originalią  
naudojimo instrukciją, su akumulatoriaus bloku  
susijusius saugos nurodymus ir pridėtą origina-  
lią akumulatoriaus bloko / standartinio įkroviklio naudo-  
jimo instrukciją. Laikykitės jų. Išsaugokite originalią  
eksplotavimo instrukciją, kad galėtumėte vėliau ja pa-  
sinaudoti arba perduoti kitam savininkui.

Be naudojimo instrukcijoje pateikiamų nurodymų taip  
pat reikia laikytis bendrųjų įstatymus leidžiančiųjų insti-  
tucijų nurodymų dėl nelaimingų atsitikimų prevencijos ir  
saugos.

# Saugos nurodymai

## Rizikos lygiai

### ⚠ PAVOJUS

- Nuoroda dėl tiesioginio pavojaus, galinčio sukelti sunkius kūno sužalojimus ar mirtį.

### ⚠ ĮSPĖJIMAS

- Nuoroda dėl galimo pavojaus, galinčio sukelti sunkius kūno sužalojimus ar mirtį.

### ⚠ ATSARGIAI

- Nurodo galimą pavojų, galintį sukelti lengvus sužalojimus.

## DĖMESIO

- Nuoroda dėl galimo pavojaus, galinčio sukelti materinius nuostolius.

## Elektrinių įrankių bendrieji saugos nurodymai

### ⚠ ĮSPĖJIMAS

- **Perskaitykite visus saugos nurodymus ir instrukcijas.**

*Jeigu saugos nurodymų ir instrukcijų nebus kruopščiai laikomasi, gali kilti elektros smūgis ir (arba) sunkūs sužalojimai. Visus saugos nurodymus ir instrukcijas išsaugokite ateičiai.*

Saugos nurodymuose vartojamas terminas „Elektrinis įrankis“ reiškia iš tinklo maitinamus elektrinius įrankius (su tinklo kabeliu) ir baterijomis maitinamus elektrinius įrankius (be tinklo kabelio).

#### 1 Darbo vietos sauga

- a **Pasirūpinkite, kad darbo vieta būtų visada švari ir gerai apšviesta.** Netvarkingose arba nepašviestose darbo vietose gali įvykti nelaimingų atsitikimų.
- b **Su elektriniu įrankiu nedirbkite potencialiai sprogioje aplinkoje, kurioje yra degių skysčių, dujų ar dulkių.** Elektriniai įrankiai sukelti kibirkščių, nuo kurių dulkės ar garai gali užsidegti.
- c **Kai elektriniu įrankiu naudojotės, neieškite artintis vaikams ir kitiems asmenims.** Tai jus gali blaškyti ir galite prarasti prietaiso kontrolę.

#### 2 Elektrinė sauga

- a **Elektrinio įrankio elektros kištukas turi atitikti kištukinį lizdą.** Kištuko jokiū būdu negalima keisti. Kartu su įžemintais elektriniais įrankiais nenaudokite jokių kištukinių adapterių. Jei naudosite nepakeistą kištuką ir tinkamą kištukinį lizdą, sumažės elektros smūgio pavojus.
- b **Nesilieskite prie įžemintų paviršių, pvz., prie vamzdžių, radiatorių, viryklių ir šaldytuvų.** Jei jūs kūnas yra įžemintas, kyla didesnis elektros smūgio pavojus.
- c **Elektrinius įrankius saugokite nuo lietaus ir drėgmės.** Jei į elektrinį įrankį patektų vandens, padidėtų elektros smūgio pavojus.
- d **Kabelį naudokite tik pagal paskirtį; jo nenaudokite elektriniam įrankiui kelti, pakabinti ir už jo nelaiykite, kai kištuką traukiate iš kištukinio lizdo.** Kabelį laikykite atokiau nuo šilumos šaltinio, alyvos, aštrių briaunų arba judančių prietaiso dalių. Dėl pažeisto ar susipainiojusio jungiamojo kabelio padidėja elektros smūgio pavojus.

- e **Jeigu su elektriniu įrankiu dirbate lauke, naudokite tik tokį ilginamąjį kabelį, kuris taip pat tinka naudoti lauke.** Naudojant lauke tinkamą naudoti ilginamąjį kabelį sumažėja elektros smūgio pavojus.
  - f **Jeigu elektrinį įrankį neišvengiamai tenka naudoti drėgnoje vietoje, naudokite jungtuvą su liekamosios srovės apsaugu.** Naudojant jungtuvą su liekamosios srovės apsaugu sumažėja elektros smūgio pavojus.
- 3 **Asmenų sauga**
    - a **Dirbdami su elektriniu įrankiu būkite atidūs, dėmesį suskaupkite į atliekamą darbą ir vadovaukitės sveika nuovoka.** Elektrinio įrankio nenaudokite, kai esate pavargę arba apsvaigę nuo narkotikų, alkoholio ar vaistų. Kai naudojates elektriniu įrankiu, dėl vienos neatidumo akimirkos galite patirti rimtų sužalojimų.
    - b **Dėvėkite asmenines apsaugos priemones ir visada nešiokite apsauginius akinius.** Dėvint asmenines apsaugos priemones (pvz., nuo dulkių apsaugančią kaukę, neslidžią apsauginę avalynę, apsauginį šalmą arba ausų apsaugus), atsižvelgiant į elektrinio įrankio pobūdį ir paskirtį, sumažėja pavojus susižeisti.
    - c **Venkite atsitiktinio paleidimo. Prieš elektrinį įrankį jungdami prie maitinimo šaltinio ir (arba) akumuliatoriaus bloko, keldami ar nešdami įsitikinkite, kad jis išjungtas.** Jei elektrinį įrankį nešdami pirštą laikote ant jungiklio arba įjungtą prietaisą prijungiate prie maitinimo šaltinio, gali įvykti nelaimingas atsitikimas.
    - d **Prieš elektrinį įrankį įjungdami pašalinkite reguliavimo įtaisą arba veržliaraktį.** Sukamojoje prietaiso dalyje esantis įrankis arba raktas gali sužeisti.
    - e **Venkite nenormalios kūno padėties. Stenkitės tvirtai stovėti ir visą laiką išlaikykite pusiausvyrą.** Šitaip netikėtose situacijose elektrinį įrankį galėsite geriau kontroliuoti.
    - f **Dėvėkite tinkamą aprangą. Nedėvėkite palaidų drabužių ar papuošalų.** Saugokite, kad plaukai, drabužiai ir avalynė nebūtų arti besiuskančių dalių. Laisvi drabužiai, pirštinės, papuošalai ar ilgi plaukai gali pakliūti tarp judančių dalių.
    - g **Jeigu galima sumontuoti dulkių išsiurbimo ir surinkimo prietaisus, įsitikinkite, kad jie tinkamai prijungti ir naudojami.** Naudojant dulkių išsiurbimo prietaisą galima sumažinti dulkių keliamus pavojus.
  - 4 **Elektrinio įrankio naudojimas ir priežiūra**
    - a **Prietaiso neperkraukite.** Naudokite jūsų atliekamam darbui tinkamą elektrinį įrankį. Su tinkamu elektriniu įrankiu darbą atliksite geriau, saugiau ir neviršysite nustatyto galios diapazono.
    - b **Nenaudokite elektrinio įrankio su sugedusiu jungikliu.** Elektrinis įrankis, kurio nebegalima įjungti arba išjungti, yra pavojingas ir jį būtina suaisyti.
    - c **Prieš prietaisą reguliuodami, keisdami priedus arba prietaisą sandėliuodami, kištuką ištraukite iš lizdo ir (arba) pašalinkite akumuliatoriaus bloką.** Jei bus imamasi šių atsargumo priemonių, prietaisas nebus įjungtas atsitiktinai.
    - d **Nenaudojamus elektrinius įrankius laikykite vaikams nepasiekiamoje vietoje.** Prietaisu ne-

leiskite naudotis žmonėms, kurie su juo nėra susipažinę arba nėra perskaitę šių nurodymų. Elektriniai įrankiai yra pavojingi, kai juos naudoja nepatyrę asmenys.

- e Elektrinį prietaisą kruopščiai prižiūrėkite. Patikrinkite, ar judančios dalys tinkamai veikia ir nestringa, ar nėra sulūžusių arba pažeistų dalių, kurios turėtų įtakos elektrinio įrankio veikimui. Prieš prietaisą naudodami pasirūpinkite, kad pažeistos dalys būtų pakeistos. Dažna nelaimingų atsitikimų priežastis yra prasta elektrinių įrankių priežiūra.
- f Pasirūpinkite, kad pjovimo įrankiai būtų aštrūs ir švarūs. Kruopščiai prižiūrėti pjovimo įrankiai su aštriomis pjovimo briaunomis mažiau stringa ir juos lengviau valdyti.
- g Elektrinį įrankį, priedus, antgalius ir kt. naudokite pagal šiuos nurodymus. Taip pat atsisveikite į darbo sąlygas ir atliekamą užduotį. Jie elektriniai įrankiai bus naudojami ne pagal numatytą paskirtį, gali susidaryti pavojingų situacijų.
- 5 Akumulatoriaus bloko naudojimas ir priežiūra
  - a Akumulatoriaus bloką įkraukite tik naudodami gamintojo patvirtintus įkroviklius. Naudojant įkroviklius, kurie nėra pritaikyti atitinkamam akumulatoriaus blokui, gali būti sukeltas gaisras.
  - b Prietaisą naudokite tik su tinkamu akumulatoriaus bloku. Naudojant kitus akumulatoriaus blokus galima susižeisti ir gali kilti gaisro pavojus.
  - c Nenaudojama akumulatoriaus bloko nelaikykite šalia savarželių, monetų, raktų, vinių, varžtų arba kitų smulkių metalinių daiktų, kurie gali sukelti trumpąjį kontaktų jungimą. Trumpasis sujungimas gali sukelti gaisrą arba sproginimą.
  - d Tam tikromis aplinkybėmis iš akumulatoriaus bloko gali ištekėti skystis. Venkite sąlyčio su skysčiu. Jeigu neišvengtumėte sąlyčio su skysčiu, atitinkamą vietą gausiai skalaukite vandeniu. Jeigu skystis patektų į akis, nedelsdami kreipkitės į gydytoją. Akumulatoriaus bloko skystis gali sukelti odos išbėrimą arba ją nudeginti.
- 6 Techninė priežiūra
  - a Elektrinį įrankį patikėkite remontojui tik kvalifikuotiems specialistams, naudojantiems tik originalias atsargines dalis. Šitaip ir toliau užtikrinsite prietaiso saugumą.

### Gyvatorių žirklių saugos nuorodos

- Jokia kūno dalimi nesiliekitie prie pjaunamojo peilio. Nebandykite, veikiant peiliui, šalinoti pjovimo atliekas arba prilaikyti pjaunamą medžiagą. Įstrigusių pjovimo atliekas šalinkite tik išjungę prietaisą. Neatidumo akimirka naudojant gyvatvorių žirkles gali baigtis sunkiais sužalojimais.
- Gyvatvorių žirkles neškite už rankenos, kai peilis nejuda. Gabendami arba sandėliuodami gyvatvorių žirkles visuomet užmaukite apsauginį gaubtą. Atidus elgesys su prietaisu sumažina sužalojimo peiliu pavojų.
- Elektrinį įrankį laikykite tik už izoliuotų rankenos paviršių, nes pjaunamasis peilis gali prisilieti prie po danga nutiestų elektros laidinukų. Pjovimo peilio kontaktas su įtampa turinčia linija metalinėse prietaiso dalyse gali sudaryti įtampą ir sukelti elektros smūgį.

- Dirbdami laikykitės atokiai nuo jūsų darbo zonoje esančių vamzdžių ir kabelių. Dirbant pjovimo peilis gali perpjauti vamzdžius ir kabelį.

### Papildomos saugos nuorodos

- ⚠ PAVOJUS** ● Gresia sunkūs sužeidimai, jeigu peilis sviestų kokius nors daiktus arba jeigu pjovimo įrankis įsuktų vielą ar virvę. Prieš imdamiesi darbo atidžiai apžiūrėkite darbo zoną, ar joje nėra akmenų, lazdu, metalo, vielų, kaulų arba žaislų ir juos pašalinkite.
- Įrenginį naudoti draudžiama, jeigu žmonės, visų pirma vaikai arba gyvūnai, stovi artiau kaip 15 metrų, nes kyla pavojus, kad pjovimo peilis gali sviesti daiktus.
  - Draudžiama atlikti bet kokias įrenginio modifikacijas.
  - Jeigu būtų dirbama išsiblaškius, galima būti sunkiai sužalotam. Prietaiso nenaudokite, jeigu esate pavargę arba apsvaigę nuo narkotikų, alkoholio ar vaistų.

- ⚠ ĮSPĖJIMAS** ● Šis prietaisas nėra pritaikytas, kad juo galėtų naudotis vaikai arba asmenys su ribotais fiziniais, sensoriniais arba protiniais gebėjimais arba nepakankama patirtimi ir (arba) nepakankamomis žiniomis. ● Turite sugebėti bet jokių apribojimų apžvelgti darbo zoną, kad galėtumėte numatyti galimus pavojus. Prietaisą naudokite tik tuo atveju, jeigu užtikrinamas tinkamas apšvietimas. ● Prieš pradėdami eksploatuoti, patikrinkite, ar prietaisas, visi valdikliai ir saugos įtaisai veikia tinkamai. Patikrinkite, ar nėra atsilaisvinusių užraktų, įsitikinkite, ar visi apsauginiai dangteliai ir rankenos yra tinkamai ir tvirtai pritvirtinti. Jeigu nustatomi pažeidimai, įtaiso nenaudokite. ● Prieš imdamiesi naudoti įrenginį pakeiskite nudilusias arba pažeistas dalis. ● Naudodami įrenginį apsiaukite ilgomis storomis kelnėmis, dėvėkite aprangą ilgomis rankovėmis ir avėkite nuo paslydimo saugančiais auliniiais batais. Basam dirbti draudžiama. Neavėkite jokiais sandalais arba nesiaukite trumpomis kelnėmis. Nedėvėkite nukarusios aprangos arba aprangos su raišteliais ir juostelėmis. ● Atatranks smūgio pavojus, jeigu būtų prarasta pusiausvyra. Nestovėkite kaip nors neįprastai, stenkitės tvirtai, saugiai stovėti ir išlaikykite pusiausvyrą. ● Prietaisą visada laikykite abiem rankom. Viena ranka tvirtai suimkite priekinę rankeną. Tvirtai suimkite ranka užpakalinę rankeną, nuspauskite blokavimo panaikinimo mygtuką ir prietaiso jungiklį. ● Jeigu naudojate prietaisą, privalote dėvėti į pristatymo rinkinį įtrauktą nešiojimo diržą. Nešiojimo diržas yra su greitai sujunkiamą jungtimi. Naudodami diržą galite patogiau valdyti prietaisą, kai jį nuleidžiate užbaigę pjovimą, ir išlaikyti prietaiso svorį, kai prietaisu pjaunate. ● Prieš imdamiesi naudoti prietaisą įpraskite naudoti nešiojimo diržą ir greitai atlaisvinamą jungtį. Nedėvėkite tokių drabužių, kurie gali kliūti už nešimo diržų ir kaip nors kitaip trukdyti prieigą prie greitai atlaisvinamos jungties. ● Elektros smūgio pavojus. Nedirbkite su prietaisu mažesniu kaip 10 metrų atstumu nuo oro linijų. ● Nenaudokite prietaiso greta stulpų, tvorų, pastatų arba šalia kitų stacionarių objektų. ● Įrenginio peilis yra aštrus. Montuodami, keisdami, valydami varžtus arba tikrindami jų įvertimą mėvėkite standžias apsaugines pirštines ir dirbkite atsargiai. ● Prieš imdamiesi naudoti įrenginį pakeiskite nudilusias arba pažeistas dalis. ● Nedelsdami sustabdyskite prietaisą ir patikrinkite, ar jis nėra pažeistas arba nustatykite vibracijos priežastį, jeigu prietaisas nukrito, jį paveikė smūginė apkrova ar jis neįprastai vibruoja. Pasirūpinkite, kad pažeidimą pašalintų įgallotoji klientų aptarnavimo tarnyba arba prietaisą pasikeiskite. ● Prieš kiekvieną naudojimą patikrinkite, ar strypo ir pjovimo

įrankio sandūrinė įstrižoji jungtis yra tinkamai sutvirtinta.

- Prieš imdamiesi pjauti gyvatvorę ar krūmą, patikrinkite, ar už gyvatvorės arba krūmo ar gyvatvorėje arba krūme nėra žmonių ar gyvūnų.
- Išjunkite variklį, išimkite akumuliatoriaus bloką ir įsitinkinkite, ar visos judamosios dalys yra visiškai nustojusios sukis:

- Prieš imdamiesi nustatyti pjovimo įtaiso darbinę padėtį.
- Prieš imdamiesi valyti prietaisą arba prieš pašalinami blokavimo įtaisą.
- Prieš palikdami prietaisą be priežiūros.
- Prieš imdamiesi prietaisą tikrinti, atlikti jo techninę priežiūrą arba imdamiesi jam skirtų darbų.

**⚠ ATSAARGIAI** ● Mūvėkite apsauginius akinius ir dėvėkite ausų apsaugus. ● Dirbdami zonoje, kurioje pavojų kelia krintantys objektai, dėvėkite šalną. ● Greičia sužeidimo pavojus, jeigu vilkėsite laisvą aprangą, nesusrįšite plaukų arba mūvėsite papuošalus, kuriuos gali įtraukti judamosios prietaiso dalys. Pasirūpinkite, kad apranga ir papuošalai visada būtų atokiai nuo prietaiso. Ilgus plaukus susiriškite. ● Prieš įjungdami prietaisą patikrinkite, ar pjovimo įrankis neličia kokio nors objekto. ● Nenaudokite įtaiso stovėdami ant kopėčių ar ant nestabilius paviršiaus. ● Klausos apsaugos priemonės gali apriboti jūsų gebėjimą išgirsti įspėjamuosius signalus, todėl atsižvelkite į galimus greita jūsų darbo zonos gresiančius pavojus. ● Prietaiso keliamas triukšmas gali apriboti jūsų gebėjimą išgirsti įspėjamuosius signalus, todėl atsižvelkite į galimus greita jūsų darbo zonos gresiančius pavojus.

**DĖMESIO** ● Per tankų krūmą nebraukite prietaiso stipriai jį spausdami. Antraip, pjovimo įtaisais gali būti blokuojamas ir veikti lėčiau. Sumažinkite darbo greitį, jeigu pjovimo įtaisais yra užblokuojamas. ● Nepjunkite šakų ir šakelių, jeigu jos yra akivaizdžiai per storas, kad praslinktų tarp pjovimo geležčių. Storas šakas ir šakeles nupjunkite rankiniu arba šakų pjūklui be variklio.

### Saugus gabenimas ir sandėliavimas

**⚠ ĮSPĖJIMAS** ● Prietaisą išjunkite, palaukite, kol jis atvės, išimkite akumuliatoriaus bloką ir tik tada jį gabenkite arba sandėliuokite.

**⚠ ATSAARGIAI** ● Kad išvengtumėte nelaimingų atsitikimų ir nebūtumėte sužeidžiami, įtaisą gabenkite ir sandėliuokite tik su užmautu peilio apsaugu ir išėmę akumuliatorių. ● Sužeidimo pavojus ir prietaiso pažeidimas. Pasirūpinkite, kad gabenamas prietaisais nejudėtų arba nenukristų. ● Siekiant užtikrinti saugumą akumuliatorių laikykite atskirai nuo prietaiso.

**DĖMESIO** ● Prieš gabendami prietaisą ar jį sandėliuodami nuo jo pašalinkite visus pašalinius objektus. ● Prietaisą sandėliuokite sausoje ir tinkamai vėdinamoje vietoje, kuri neprieinama vaikams. Prietaisą sandėliuokite atokiai nuo koroziją sukeliančių medžiagų, pvz., sodo cheminių medžiagų. ● Prietaiso nesandėliuokite lauke.

### Saugi techninė priežiūra ir kasdienė priežiūra

**⚠ ĮSPĖJIMAS** ● Išjunkite variklį, išimkite akumuliatoriaus bloką ir įsitinkinkite, ar visos judamosios dalys yra visiškai sustojusios:

- Prieš imdamiesi prietaisą valyti arba atlikdami jo techninę priežiūrą.
- Prieš imdamiesi keisti priedų dalis.

- Aštrių pjovimų įtaisų keliamas sužeidimo pavojus. Prieš nuimdami peilio apsaugą ar jį uždėdami, ypatingai kruopščiai nuvalykite ir sutepkite prietaisą. ● Patikrinkite, ar įrenginio būseną atitinka reikalavimus, ir šiuo tikslu reguliariais tarpniais tikrinkite, ar varžtai, veržlės ir sraigčiai yra tvirtai įveržti. ● Po kiekvieno naudojimo standžiū šepučiu išvalykite nešvarumus iš pjovimo įtaisų ir sutepkite nuo rūdžių apsaugančia tinkama alyva ir tik tada vėl dirbkite su prietaisu. Gamintojas rekomenduoja kaip apsaugą nuo rūdžių ir tepimo priemonę naudoti aerozolis. Pasiteiraukite savo klientų aptarnavimo tarnybos, koks aerozolis yra tinkamiausias. Kiekvieną kartą prieš imdamiesi naudoti pjovimo įtaisą galite jį sutepsti pagal nurodymus.

**⚠ ATSAARGIAI** ● Leidžiama naudoti tik gamintojo patvirtintus priedus ir atsargines dalis. Naudokite tik originalius priedus ir originalias atsargines dalis – taip užtikrinsite, kad įrenginys veiktų patikimai ir be triukščių.

**DĖMESIO** ● Gaminį po kiekvieno naudojimo išvalykite minkšta, sausa šluoste.

**Pastaba** ● Einamojo remonto ir techninės priežiūros darbus turi atlikti tik atitinkamos kvalifikacijos ir specialiai išmokyti darbuotojai. Mes rekomenduojame, kad gaminį perduotumėte remontuoti į įgaliojimą techninio aptarnavimo centrą. ● Jums leidžiama atlikti tik šioje eksploatacijoje instrukcijoje nurodytus nustatymus ir remonto darbus. Jeigu būtina atlikti kitus remonto darbus, susisiekiame su jūsų įgaliojama klientų aptarnavimo tarnyba.

### Liekamoji rizika

#### ⚠ ĮSPĖJIMAS

- Nors prietaisais būty eksploatuojamas laikintis visų nustatytų reikalavimų, vis tiek kyla tam tikra liekamoji rizika. Naudojant prietaisą gali grėsti šie pavojai:
- Prisilietus su pjovimo įtaisais galima susižeisti. Pasirūpinkite, kad pjovimo įrankiai neatsidurtų greita jūsų kūno. Kai nekerpate, užmaukite peilio apsaugą.
- Vibracija gali sukelti sužeidimus. Kiekvienam darbui naudokite tinkamą įrankį, naudokite numatytas rankenas ir ribokite darbo trukmę bei poveikį.
- Triukšmas gali pažeisti klausą. Naudokite ausų apsaugus ir apribokite apkrovą.

### Rizikos mažinimas

#### ⚠ ATSAARGIAI

- Su prietaisu dirbant ilgą laiką vibracijos poveikis rankoms gali sukelti kraujo apytakos sutrikimą. Tačiau negalima nustatyti bendrai galiojančios naudojimo trukmės, kadangi tai priklauso nuo daugybės veiksnių:
- Kiekvienam žmogui būdingo polinkio į kraujo apytakos sutrikimus (dažnai šalantys ar niežintys pirštai)
- Žemos aplinkos temperatūros. Rankoms apsaugoti mūvėkite šiltas pirštines.
- Stipriai suspausto prietaiso laikymo.
- Nepertraukiamo naudojimo, kuris daro didesnę žalą negu naudojimas su pertraukomis.
- Jeigu įtaisas reguliariai ir ilgą laiką naudojamas ir šie simptomai (pvz., pirštų niežėjimas arba šalimas) pasireiškia nuolat, turėtumėte kreiptis į gydytoją.

### Naudojimas laikintis nurodymų

- Akumuliatorinės gyvatvorių žirkklės su ilgutuvu skirtos tik privačiam naudojimui.

- Prietaisas skirtas naudoti tik lauke.
- Kad būtų saugiai dirbama, gyvatvorių žirkklės visada turi būti laikomos abiem rankom.
- Prietaisas skirtas gyvatvorėms, krūmams ir panašioms augalams pjauti. Pjaudamas naudojotas saugiai stovi ant žemės.
- Įtaisas neturi būti ilginamas daugiau kaip 2,93 m.
- Įtaisą galima naudoti tik sausoje, gerai apšviestoje aplinkoje.

Bet koks kitas naudojimas, pvz., žolės, medžių arba šakų pjovimas, draudžiamas.

## Aplinkos apsauga



Pakuotės medžiagos gali būti perdirbamos. Pakuotės atliekas sutvarkykite tausodami aplinką.



Elektros ir elektroniniuose prietaisuose būna vertingų perdirbamų medžiagų ir dažnai tokių dalių, su kuriomis netinkamai elgiantis arba netinkamai jas pašalinus gali kilti pavojus žmonių sveikatai ir aplinkai. Tačiau norint tinkamai eksploatuoti įrenginį šios dalys būtinos. Šiuo simboliu pažymėtus įrenginius draudžiama šalinti su buitinėmis atliekomis.

### Pastabos dėl sudėtinių medžiagų (REACH)

Naujausią informaciją apie sudėtinės medžiagas rasite: [www.kaercher.com/REACH](http://www.kaercher.com/REACH)

## Priedai ir atsarginės dalys

Naudokite tik originalius priedus ir originalas atsargines dalis – taip užtikrinsite, kad įrenginys veiktų patikimai ir be triukščių.

Informaciją apie priedus ir atsargines dalis rasite svetainėje [www.kaercher.com](http://www.kaercher.com).

## Komplektacija

Įrenginio tiekiamo komplekto sudėtis parodyta ant pakuotės. Išpakavę patikrinkite, ar yra visos įrenginio detalės. Jei trūksta priedų arba yra transportavimo pažeidimų, praneškite apie tai pardavėjui.

## Saugos įtaisai

### ⚠️ ATSARGIAI

#### Trūkstanti arba pakeisti saugos įtaisai

Apsauginiai įtaisai garantuoja jūsų saugą.

Apsauginius įtaisus modifikuoti ar apeiti draudžiama.

#### Blokavimo panaikinimo mygtukas

Galinėje rankenoje sumontuotas prietaiso jungiklio blokavimo panaikinimo mygtukas užtikrina, kad bus dirbama dviem rankomis. Blokavimo panaikinimo mygtukas blokuoja prietaiso jungiklį ir užtikrina, kad gyvatvorių žirkklės nepradėtų veikti nenumatytai.

#### Peilio apsaugas

Peilio apsaugas yra svarbi sudedamoji gyvatvorių žirklių apsaugos sistemos dalis. Jeigu peilio apsaugas pažeistas, prietaisą naudoti draudžiama ir apsaugas turi būti nedelsiant pakeistas.

## Simboliai ant įrenginio

	Bendri įspėjamieji ženklai
	Prieš pradėdami dirbti perskaitykite naudojimo instrukciją ir visas saugos nuorodas.

	Dirbdami su prietaisu dėvėkite tinkamus galvos, akių ir klausos apsaugus.
	Dirbdami prietaisu avėkite nuo slydimo apsaugančius apsauginius batus.
	Dirbdami su prietaisu avėkite slydimui atsparią avalynę ir mūvėkite patvarias pirštines.
	Nenaudokite prietaiso lietuvi lyjant arba drėgno oro sąlygomis.
	Patruokite: Greitai užspaudžiamas užraktas
	Sužalojimų pavojus. Nelieskite aštraus pjovimo įtaiso.
	Elektros keliamas pavojus. Dirbdami su prietaisu užsitikrinkite ne mažesnę kaip 10 m atstumą nuo oro linijų.
	Sviedžiamų daiktų keliamas pavojus. Visi pašaliniai asmenys, visų pirma vaikai ir naminiai gyvūnai, turi būti ne mažesniu kaip 15 m atstumu nuo darbo zonos.
	Etiketėje nurodytas garso slėgio dydis yra 95 dB.

## Prietaiso aprašymas

Šioje naudojimo instrukcijoje aprašoma maksimali galima komplektacija. Atsižvelgiant į modelį, kiekvienoje komplektacijoje yra skirtingumų (žr. pakuotę).

### Pav. žr. schemų psl.

#### Paveikslas A

- ① Įrenginio jungiklis
- ② Prietaiso jungiklio blokavimo panaikinimo mygtukas
- ③ Viršutinis kotas
- ④ Pasukamasis mygtukas
- ⑤ Pjovimo diskas
- ⑥ Pasukamasis žiedas
- ⑦ Ilginimo rinkinys
- ⑧ Nešimo diržo aša
- ⑨ Apatinis kotas
- ⑩ Akumuliatoriaus bloko blokavimo panaikinimo mygtukas
- ⑪ Identifikacinė plokštelė
- ⑫ Nešimo diržas
- ⑬ Peilio apsaugas

- ⑭ Nuobirų šalinimo įtaisas
- ⑮ \*Spartusis įkroviklis „Battery Power 18V“
- ⑯ \*Standartinis „Battery Power“ įkroviklis 18V

\* pasirinkamoji įranga

### Akumulatoriaus blokas

Įrenginį galima eksploatuoti naudojant 18 V, „Kärcher Battery Power“ akumulatoriaus bloką.

## Eksploatavimo pradžia

### ⚠ ĮSPĖJIMAS

#### **Nekontroliuojamas veikimas**

*Įpjovimo sužeidimų keliamas pavojus gyvybei!*

*Taikydami visas paruošiamąsias priemones išimkite akumulatoriaus bloką iš prietaiso.*

### Ilginimo rinkinio montavimas

Jeigu reikia, prietaisą galima paiginti naudojant pristaitytą ilginimo rinkinį.

#### **Paveikslas B**

### DĖMESIO

#### **Nešvarumai jungčių vietose**

*Prietaisas bus pažeidžiamas, jeigu montuojant tarp ilginimo rinkinio dalių jungčių ir prietaiso pateks nešvarumų.*

*Prieš montuodami patikrinkite, ar jungimo vietos neužterštos purvu ir, jeigu būtina, jį pašalinkite.*

*Išmontuotas jungiamąsias dalis dėkite tik ant švarių paviršių.*

1. Pasukite apatinio veleno besisukančią movą į kairę, kad atlaisvintumėte.
2. Įstatykite ilginimo įdėklą ir pasukite besisukančią įvorę į dešinę, kad įtvirtintumėte.
3. Įstatykite viršutinį veleną į ilginimo įdėklą ir pasukite besisukančią įvorę į dešinę, kad įtvirtintumėte.

### Nuobirų šalinimo įtaiso montavimas

1. Sumontuokite nuobirų šalinimo įtaisą.

#### **Paveikslas C**

### Nešimo diržo pakabinimas

Naudodami diržą galite patogiau valdyti prietaisą, kai jį nuleidžiate užbaigę pjovimą, ir išlaikyti prietaiso svorį, kai prietaisu pjaunate.

#### **Paveikslas D**

1. Nešimo diržo kablius užkabinkite už rankenos ašų ir už veleno. Nešimo diržu apsijuoskite petį. Patikrinkite, ar kilus pavojui, nešimo diržą įmanoma greitai atlaisvinti.

### Akumulatoriaus bloko įdėjimas

### DĖMESIO

#### **Nešvarūs kontaktai**

*Žala įrenginiui ir akumulatoriui*

*Prieš naudodami patikrinkite akumulatoriaus skyrius ir kontaktai neužteršti purvu ir, jeigu būtina, išvalykite.*

#### **Paveikslas E**

1. Akumulatoriaus bloką stumkite į laikiklį, kak išgirstumėte, kaip jis užsifiksuoja.

## Valdymas

Gyvatvorių žirkles naudojantiems pirmą kartą patariama dirbti kartu su patyrusiu asmeniu, kuris paaiškins įtaiso naudojimo ir darbo techniką.

### Pasukamosios galvutės reguliavimas

Kampą tarp rankenos / ilginimo įdėklo ir gyvatvorių žirklių galima pritaikyti atsižvelgiant į darbo sąlygas.

#### **Paveikslas F**

### ⚠ ATSARGIAI

#### **Aštrus pjovimo peilis**

*Pjautiniai sužeidimai*

*Imdamiesi pjovimo disko darbu, užsimaukite apsaugines pirštines.*

1. Sumontuokite peilio apsaugą.

#### **Paveikslas G**

2. Rankeną / ilginimo rinkinį nustatykite lygiagrečiai žemės paviršiui.
3. Viena ranka paspauskite pasukamąją galvutę.

#### **Paveikslas H**

### ⚠ ĮSPĖJIMAS

#### **Įsijovimas prisilietus prie išgalstų ašmenų**

*Pjovimo diską liesti ranka draudžiama.*

4. Kita ranka judinkite rankeną / ilginimo rinkinį, kol bus nustatytas norimas kampas.
5. Atleiskite pasukamąją galvutę.

### Prietaiso įjungimas

1. Nuspauskite prietaiso blokavimo panaikinimo mygtuką.

#### **Paveikslas I**

2. Paspauskite prietaiso jungiklį.

*Prietaisas įsijungia.*

3. Atleiskite prietaiso jungiklį.

*Prietaisas sustoja.*

### Valdymas

### ⚠ ATSARGIAI

#### **Aštraus peilio keliamas sužeidimo pavojus**

*Imdamiesi bet kokių prietaiso tvarkymo darbų visada dėvėkite apsauginius akinius ir mūvėkite apsaugines pirštines.*

### ⚠ ĮSPĖJIMAS

#### **Sužeidimo rizika, kurią kelia nevaldomo prietaiso judėjimas**

*Prietaisą visada tvirtai suimkite abiem rankom.*

*Visada naudokite nešimo diržą.*

1. Patikrinkite, ar gyvatvorėje nėra pašalinių objektų, pvz., popieriaus, plėvelės ar vielos, ir, jeigu būtina, juos pašalinkite.
2. Nuimkite peilio apsaugą.
3. Paveikslas J
3. Prietaiso įjungimas, žr. skyrių *Prietaiso įjungimas*.
4. Apipjaustykite gyvatvorę.

#### **Paveikslas K**

### Akumulatoriaus bloko pašalinimas

#### **Pastaba**

*Jeigu esate numatę ilgą darbo pertrauką, akumulatoriaus bloką pašalinkite iš prietaiso ir pasirūpinkite, kad juo nebūtų įmanoma naudotis be leidimo.*

1. Nuspauskite akumulatoriaus bloko blokavimo panaikinimo mygtuką, kad akumulatoriaus blokas nebūtų blokuojamas.

#### **Paveikslas L**

2. Akumulatoriaus bloką išimkite iš prietaiso.

### Darbo užbaigimas

1. Akumulatoriaus bloko pašalinimas prietaiso (žr. skyrių *Akumulatoriaus bloko pašalinimas*).

2. Prietaiso valymas (žr. skyrių *Prietaiso valymas*).

## Transportavimas

### ⚠️ ATSARGIAI

#### **Nesilaikant svorio nuorodos**

Sužalojimų ir materialinės žalos pavojus  
Transportuodami atsižvelkite į trejinio svorį.

### ⚠️ ATSARGIAI

#### **Nekontroliuojamas veikimas**

Pjautiniai sužeidimai

Prieš gabendami prietaisą išimkite iš jo akumuliatoriaus bloką.

Gyvatvorių žirkles gabenkite su uždėtu apsauginiu peilio gaubtu.

1. Akumuliatoriaus bloko šalinimas, žr. skyrių *Akumuliatoriaus bloko pašalinimas*.

2. Sumontuokite peilio apsaugą.

#### **Paveikslas G**

3. Jei reikia, nuimkite ilginimo rinkinį.

#### **Paveikslas M**

a Pasukite viršutinę sukamąją įvorę į kairę.

b Nuimkite ilginimo rinkinį nuo viršutinio veleno.

c Pasukite apatinę sukamąją įvorę į kairę.

d Nuimkite ilginimo rinkinį nuo apatinio veleno.

## Sandėliavimas

### DĖMESIO

#### **Drėgnoji aplinka**

Korozijai

Įrenginį sandėliuokite tik patalpose.

### ⚠️ ATSARGIAI

#### **Nesilaikant svorio nuorodos**

Sužalojimų ir materialinės žalos pavojus  
Laikydami atsižvelkite į prietaiso svorį.

### ⚠️ ATSARGIAI

#### **Nekontroliuojamas veikimas**

Pjautiniai sužeidimai

Prieš gabendami prietaisą išimkite iš jo akumuliatoriaus bloką.

Gyvatvorių žirkles sandėliuokite tik su uždėtu apsauginiu peilio gaubtu.

Kiekvieną kartą išvalykite prietaisą prieš jį sandėliuodami (žr. skyrių *Prietaiso valymas*).

1. Akumuliatoriaus bloko šalinimas, žr. skyrių *Akumuliatoriaus bloko pašalinimas*.

2. Sumontuokite peilio apsaugą.

#### **Paveikslas G**

3. Jei reikia, nuimkite ilginimo rinkinį.

#### **Paveikslas M**

a Pasukite viršutinę sukamąją įvorę į kairę.

b Nuimkite ilginimo rinkinį nuo viršutinio veleno.

c Pasukite apatinę sukamąją įvorę į kairę.

d Nuimkite ilginimo rinkinį nuo apatinio veleno.

4. Prietaisą sandėliuokite sausoje ir tinkamai vėdinamoje vietoje. Sandėliuokite atokiai nuo korozinį poveikį sukeliančių medžiagų, pvz., sodo chemikalų, ir ledą tirpančių druskų.

## Kasdieninė ir techninė priežiūra

### ⚠️ ATSARGIAI

#### **Nekontroliuojamas veikimas**

Pjautiniai sužeidimai

Prieš imdamiesi bet kokių prietaiso tvarkymo darbų visada pirmiau išimkite akumuliatoriaus bloką.

### ⚠️ ATSARGIAI

#### **Aštraus peilio keliamas sužeidimo pavojus**

Imdamiesi bet kokių prietaiso tvarkymo darbų visada dėvėkite apsauginius akinius ir mūvėkite apsaugines pirštines.

## Prietaiso valymas

### DĖMESIO

#### **Netinkamas valymas**

Prietaiso sugadinimas

Prietaisą valykite drėgna šluoste.

Nenaudokite jokių valymo priemonių, kurių sudėtyje yra tirpiklių.

Prietaiso jokiū būdu nepanardinkite į vandenį.

Nevalykite prietaiso žarnos arba aukšto slėgio vandens srove.

#### **Paveikslas N**

1. Palaukite, kol prietaisas ataus.

2. Nuo gyvatvorių žirklių peilio ir korpuso šepečiu nuvalykite augalų likučius ir nešvarumus.

3. Šepečiu išvalykite prietaiso vėdinimo angas.

## Patikrinkite peilio sriegines jungtis

### ⚠️ ATSARGIAI

#### **Atsilaisvinusios srieginės jungtys**

Nekontroliuojamai judant peiliui gresia pjaunamieji sužeidimai

Reguliariai tikrinkite, ar peilio varžtai prisukti pagal reikalavimus.

#### **Paveikslas O**

1. Patikrinkite, ar varžtai / veržlės tvirtai prisukti.

2. Atsilaisvinusius sraigtus / veržles prisukite.

## Sutepkite peilio geležtes.

Kad būtų išlaikoma peilio kokybė, peilio geležtę po kiekvieno naudojimo būtina sutepti alyva.

### **Pastaba**

Jūsų veiksmams bus ypač veiksmingi, jeigu naudosite skystąją mašinų alyvą arba aerozolinę alyvą.

#### **Paveikslas P**

1. Prietaisą padėkite ant lygaus pagrindo.

2. Alyva sutepkite viršutinę peilio geležčių pusę.

## Peilio geležčių galandinimas

### **Pastaba**

Stenkitės, kad būtų pašalinama kuo mažiau medžiagos ir naudodami dildę laikykite ją pakreiptą tokiu pačiu kampu kaip geležtės briaunos kampas.

### ⚠️ ATSARGIAI

#### **Aštrus peilis**

Pjautiniai sužeidimai

Galąsdami peilio geležtę mūvėkite tinkamomis apsauginėmis pirštinėmis.

1. Peilį suspauskite spaustuvais.

2. Dilde pagaląskite prieinamas geležtės briaunas.

3. Peilį ranka atsargiai pastumkite, kad būtų prieinamos nepagaląstos geležtės briaunos.

4. Dilde pagaląskite visas prieinamas geležtės briaunas.

## Pagalba trikčių atveju

Gedimų priežastys dažnai yra paprastos, kurias nesunkiai pašalinsite pasinaudoję šia apžvalga. Kilus abejonių arba atsiradus čia nenurodytų gedimų, kreipkitės į įgaliotą klientų aptarnavimo tarnybą.

Senstančios baterijos taipa net ir gerai ją prižiūrint, mažėja, todėl net ir pilnai įkrauta ji neveikia visą numatytą veikimo laiką. Tai nėra trūkumas.

Triktis	Priežastis	Šalinimas
Prietaisas neįsijungia	Akumulatoriaus blokas įstatytas ne pagal reikalavimus.	● Akumulatoriaus bloką stumkite į laikiklį taip, kad jis užsifiksuotų.
	Akumulatoriaus blokas yra išsikrovęs.	● Įkraukite akumulatoriaus bloką.
	Akumulatoriaus blokas defektinis.	● Pakeiskite akumulatoriaus bloką.
Veikiantis prietaisas sustoja.	Peilį užblokavo pjaunama medžiaga.	● Pjaunamą medžiagą pašalinkite iš peilio.
	Akumulatoriaus blokas perkaito	● Nutraukite darbą ir palaukite, kol akumulatoriaus bloko temperatūra atitiks privalomąją.
	Perkaito variklis	● Nutraukite darbą ir palaukite, kol variklis atšuls.
Ilginimo rinkinio montavimo nesklaidumai	Nešvarumais užterštos sujungimo vietos	● Nuvalykite ilginimo rinkinio galus ir prilipusius nešvarumus. ● Prietaisą ir ilginimo rinkinį dėkite tik ant švarių paviršių.

## Garantija

Kiekvienoje šalyje galioja mūsų įgaliotų pardavėjų nustatytos garantijos sąlygos. Galimus įrenginio gedimus garantijos galiojimo laikotarpiu pašalinsime nemokamai, jei tokių gedimų priežastis buvo netinkamos medžiagos ar gamybos defektai. Dėl garantinių gedimų šalinimo kreipkitės į savo pardavėją arba artimiausią klientų aptarnavimo tarnybą pateikdami pirkimą patvirtinančią kasos kvitą.  
(Adresą rasite kitoje pusėje)

## Techniniai duomenys

		PHG 18-45 Battery
<b>Įrenginio galios duomenys</b>		
Vardinė įtampa	V	18
Veikimo tuščiąja eiga sukčių dažnis /min		1350
Pjovimo ilgis	cm	45
Krumplių žingsnis	mm	18
Darbinis diapazonas (didž.)	m	2,9
<b>Vibracijos lygis pagal EN ISO 10517: 2019</b>		
Vibracijos, kuria priekinė rankena veikia viršutinės galūnės, vertė	m/s <sup>2</sup>	1,5
Vibracijos, kuria galinė rankena veikia viršutinės galūnės, vertė	m/s <sup>2</sup>	1,4
Neapibrėžtis	m/s <sup>2</sup>	1,5
<b>Garso galios lygis pagal EN ISO 10517: 2019</b>		
Garso lygis L <sub>pA</sub>	dB(A)	84,2
Neapibrėžtis K <sub>pA</sub>	dB(A)	3,0
Garso galios lygis L <sub>WA</sub>	dB(A)	93,5
Neapibrėžtis K <sub>WA</sub>	dB(A)	1,4
<b>Matmenys ir svoriai</b>		
Ilgis x plotis x aukštis	mm	2967 x 122 x 250
Svoris (be akumulatoriaus bloko)	kg	4,3

Gamintojas pasilieka teisę atlikti techninius pakeitimus.

## Vibracijos vertė

### ⚠️ ĮSPĖJIMAS

Nurodytoji vibracijos vertė išmatuojama taikant standartinę bandymo procedūrą ir turi būti palyginama su prietaisui taikoma verte.

Nurodytoji vertė turi būti naudojama iš anksto įvertinant apkrovą.

Atsižvelgiant į prietaiso naudojimo būdą tam tikrais prietaiso veikimo tarpais vibracijos vertė nuo nurodytos bendrosios vertės gali skirtis.

## ES atitikties deklaracija

Pareiškiame, kad toliau aprašyto aparato brėžiniai ir konstrukcija bei mūsų į rinką išleistas modelis atitinka pagrindinius ES direktyvų saugumo ir sveikatos apsaugos reikalavimus. Jeigu įrenginiui atliekamas su mumis nesuderintas keitimas, ši deklaracija netenka savo galios.

Produktas: Akumulatorinis gyvatvorių žirklys su pailginiu

Tipas: 1.444-210.0

**Atitinkamos ES direktyvos**

2006/42/EB (+2009/127/EB)

2014/30/ES

2000/14/EB (+2005/88/EB)

2011/65/ES

**Taikomi darnieji standartai**

EN 60745-1:2009+A11:2010

EN ISO 10517:2019

EN 55014-1: 2017

EN 55014-2: 2015

EN 50581: 2012

**Taikoma atitikties įvertinimo procedūra**

2000/14/EB ir pakeista 2005/88/EB: V priedas

**Svertinis garso galios lygis dB(A)**

Išmatuota: 93,5

Garantuojama: 95

Pasirašantys asmenys veikia pagal bendrovės vadovų įgaliojimus.



Dokumentacijos tvarkytojas: S. Reiser  
Alfred Kärcher SE & Co. KG  
Alfred-Kärcher-Str. 28 - 40  
71364 Vinendenas, Vokietija  
Tel.: +49 7195 14-0  
Faks.: +49 7195 14-2212  
Vinendenas (Winnenden), 2018-10-01

## Зміст

Загальні вказівки.....	203
Вказівки з техніки безпеки.....	203
Використання за призначенням.....	207
Охорона довкілля.....	207
Приладдя та запасні деталі.....	207
Комплект поставки.....	207
Запобіжні пристрої.....	207
Символи на пристрої.....	207
Опис пристрою.....	208
Введення в експлуатацію.....	208
Керування.....	208
Транспортування.....	209
Зберігання.....	209
Догляд та технічне обслуговування.....	209
Допомога в разі несправностей.....	210
Гарантія.....	210
Технічні характеристики.....	211
Декларація про відповідність стандартам ЄС.....	211

## Загальні вказівки



Перед першим використанням пристрою слід ознайомитися з цими вказівками з техніки безпеки, цією оригінальною інструкцією з експлуатації, вказівками з техніки безпеки, що додаються до акумуляторного блока, а також із оригінальною інструкцією з експлуатації акумуляторного блока / стандартного зарядного пристрою. Діяти відповідно до них. Документи зберігати для подальшого користування або для наступного власника. Разом із вказівками в цій інструкції з експлуатації слід враховувати загальні законодавчі положення щодо техніки безпеки та попередження нещасних випадків.

## Вказівки з техніки безпеки

### Ступінь небезпеки

#### ⚠ НЕБЕЗПЕКА

- Вказівка щодо небезпеки, яка безпосередньо зростає та призводить до тяжких травм чи смерті.

#### ⚠ ПОПЕРЕДЖЕННЯ

- Вказівка щодо потенційно можливої небезпечної ситуації, що може призвести до тяжких травм чи смерті.

#### ⚠ ОБЕРЕЖНО

- Вказівка щодо потенційно небезпечної ситуації, яка може спричинити отримання легких травм.

#### УВАГА

- Вказівка щодо можливої потенційно небезпечної ситуації, що може спричинити матеріальні збитки.

#### Загальні вказівки з техніки безпеки під час роботи з електричними інструментами

#### ⚠ ПОПЕРЕДЖЕННЯ

- Ознайомтесь з усіма вказівками з техніки безпеки та інструкціями.

Недоотримання вказівок з техніки безпеки та інструкцій може призвести до ураження електричним струмом та/або отримання тяжких травм. Зберігайте усі вказівки з техніки безпеки та інструкції для подальшого використання.

Термін «електроінструмент», що використовується у вказівках з техніки безпеки, означає електричні інструменти, що працюють від мережі (із мережним кабелем), та акумуляторні електричні інструменти (без мережного кабелю).

##### 1 Безпека на робочому місці

a Необхідно утримувати робочу зону у чистоті та забезпечити її достатнє освітлення. Безлад чи відсутність світла у робочих зонах може призвести до нещасних випадків.

b Забороняється працювати електроінструментом у вибухонебезпечних зонах, у яких знаходяться займісті рідини, газу чи пил. Електроінструменти створюють іскри, які можуть стати причиною запалення пилу чи пари.

c Під час користування електроінструментом забороняється знаходитись дітям та іншим особам у робочій зоні. Відволікаючись, можна втратити контроль над інструментом.

##### 2 Електробезпека

a Штепсельна вилка електроінструмента повинна пасувати до розетки. Забороняється змінювати штепсельну вилку. Не використовуйте вилку-перехідник із заземленими електроінструментами. Наявність оригінальних штепсельних вилок без змін та наявність додатних розеток знижують ризик ураження електричним струмом.

b Запобігайте фізичному контакту із заземленими поверхнями, наприклад, трубами, радіаторами опалення, плитами та холодильниками. Якщо тіло заземлене, існує високий ризик ураження електричним струмом.

c Бережіть електроінструменти від дощу та вологи. Потрапляння води в електроінструмент підвищує ризик ураження електричним струмом.

d Не використовуйте кабель для перенесення, підвішування електроінструмента чи для витягування вилки з розетки. Захищайте кабель від

- високих температур, мастила, гострих кромок чи рухомих деталей інструмента. Пошкоджені чи спутані з'єднувальні кабелі підвищують ризик ураження електричним струмом.
- e Під час роботи з електроінструментом просто неба використовуйте тільки придатний для зовнішніх робіт подовжувальний кабель. Використання придатного для зовнішніх робіт подовжувального кабелю знижує ризик ураження електричним струмом.
- f Якщо робота з електроінструментом у вологому середовищі неминуча, використовуйте пристрій захисного відключення. Використання такого пристрою знижує ризик ураження електричним струмом.
- 3 **Безпека осіб**
- a Будьте уважні, слідкуйте за своїми діями та до роботи з електроінструментом приступайте з чіткою свідомістю. Не використовуйте електроінструмент у стані втоми чи під впливом наркотиків, алкоголю або лікарських препаратів. Найменша необережність під час користування електроінструментом може призвести до тяжких травм.
- b Використуйте засоби індивідуального захисту та в обов'язковому порядку — захисні окуляри. Використання засобів індивідуального захисту, таких як протипиловий респіратор, нековзне травмобезпечне взуття, каска чи протишумні навушники, залежно від виду та використання електроінструмента, знижує ризик отримання травм.
- c Не припускайте неконтрольованого увімкнення. Перед тим як підключити електроінструмент до джерела живлення та/або акумулятора, взяти його чи перенести, впевніться, що він вимкнений. Якщо під час перенесення електроінструмента ви тримаєте палець на вимикачі чи підключаєте увімкнений інструмент до джерела живлення, це може призвести до нещасних випадків.
- d Перед увімкненням електроінструмента слід прибрати регульовані інструменти або гайкові ключі. Інструмент або ключ, що знаходиться в деталі, яка обертається, може призвести до травмування.
- e Уникайте неприродного положення корпусу під час роботи. Слідкуйте за стійким положенням та тримайте рівновагу. Це дозволяє краще контролювати електроінструмент у непередбачених ситуаціях.
- f Використуйте придатний одяг. Не надавайте просторий одяг чи прикраси. Не припускайте контакту волосся, одягу та рукавиць з рухомими частинами. Просторий одяг, рукавиці, прикраси чи довге волосся можуть бути затягнуті рухомими деталями.
- g Якщо можна встановити пристрій для видалення пилу й уловлювання, впевніться в їхньому підключенні та правильному використанні. Використання пристрою для видалення пилу може знизити ризики, які виникають через пил.
- 4 **Використання та обслуговування електроінструмента**
- a Не припускайте перевантаження інструмента. Для виконання роботи використовуйте призначений для цього електроінструмент. У разі використання придатного електроінструмента забезпечується більш якісне й безпечне виконання робіт у зазначеній галузі застосування.
- b Забороняється користуватись електроінструментом з пошкодженням вимикачем. Електроінструмент, який не вмикається чи не вимикається, становить небезпеку і повинен бути відремонтований.
- c Перед здійсненням налаштувань інструмента, заміною комплектувальних частин чи відкладенням інструмента витягніть штепсельну вилку з розетки та/або зніміть акумулятор. Цей запобіжний захід запобігає ненавмисному увімкненню електроінструмента.
- d Електроінструменти, які не використовуються, зберігайте у недоступному для дітей місці. Не дозволяйте працювати з інструментом особам, які не вміють з ним поводитись чи не ознайомились з цими інструкціями. Електроінструменти становлять небезпеку, якщо використовуються недосвідченими користувачами.
- e Електроінструменти потребують ретельного догляду. Перевіряйте бездоганність роботи усіх рухомих частин, відсутність заклинювання, поломки чи пошкодження деталей, що порушують нормальну роботу електроінструмента. Перед використанням інструмента пошкоджені деталі повинні бути відремонтовані. Причиною багатьох нещасних випадків є недостатнє технічне обслуговування електроінструментів.
- f Ріжучі інструменти повинні бути завжди загострені та утримуватись у чистоті. Ріжучі інструменти, що ретельно обслуговуються, з гострими ріжучими кромками рідше схильні до заклинювання та мають більш легкий хід.
- g Електроінструмент, комплектувальні частини, робочий інструмент тощо повинні використовуватись відповідно до цих інструкцій. При цьому слід враховувати робочі умови та вид роботи, що виконується. Використання електроінструмента у цілях, що відрізняються від передбачених, може призвести до виникнення небезпечних ситуацій.
- 5 **Використання акумуляторних блоків та погляд за ними**
- a Заряджати акумуляторний блок тільки за допомогою допущених виробником зарядних пристроїв. Зарядні пристрої, які не придатні для відповідного акумуляторного блока, можуть призвести до пожежі.

- b Використовувати пристрій лише з відповідним акумуляторним блоком. Використання іншого акумуляторного блока може призвести до травм або пожежі.
  - c Акумуляторний блок, який не використовується, зберігати вдаліні від канцелярських скріпок, монет, ключів, голок, гвинтів чи інших дрібних металевих предметів, які можуть призвести до короткого замикання. Коротке замикання може призвести до пожежі або вибуху.
  - d За певних обставин з акумуляторного блока може виходити електроліт. Уникати контакту з ним. У разі контакту з електролітом ретельно промити відповідну ділянку водою. Якщо електроліт потрапив в очі, негайно звернутися до лікаря. Електроліт може спричинити висипання і печіння на шкірі.
- 6 Сервісне обслуговування
- a Ремонт електроінструмента повинен виконуватися тільки кваліфікованими спеціалістами та тільки з використанням оригінальних запасних частин. Тим самим гарантується безпека інструмента.

### Вказівки з техніки безпеки під час роботи з куцорізами

- Не припускайте контакту частин тіла з ножем. Під час роботи ножа не намагайтеся видаляти зрізаний матеріал або утримувати рослинність, що зрізується. Застряглий зрізаний матеріал видаляйте лише за вимкненого пристрою. Найменша небезпека під час користування куцорізом може призвести до тяжких травм.
- Якщо ніж не активований, утримуйте куцоріз за ручку. Під час транспортування або зберігання куцоріза завжди надягайте на нього захисний кожух. Обережне поводження з пристроєм зменшує небезпеку травмування ножем.
- Електроінструмент дозволено утримувати лише за ізольовані ділянки ручок, оскільки ніж може торкнутися прихованих дротів. У разі контакту ножа зі струмопровідним кабелем металеві частини пристрою можуть знаходитись під напругою і призвести до ураження електричним струмом.
- Під час роботи тримайте подалі від проводів та кабелів у робочій зоні. Під час роботи проводи та кабелі можуть бути зачеплені та відрізані ножем.

### Додаткові вказівки щодо техніки безпеки

**⚠ НЕБЕЗПЕКА** ● Існує небезпека отримання тяжких травм, якщо від ножа розлітаються сторонні предмети або в ріжучому інструменті застрягає дріт або шнур. Перед використанням пристрою слід ретельно перевірити робочу зону на відсутність сторонніх предметів, таких як каміння, гілки, металеві предмети, дроти, кістки або іграшки. За наявності вщезазначених предметів їх слід видалити. ● У жодному разі не використовувати пристрій, якщо в радіусі 15 м від нього перебувають люди (особливо діти) або тварини, оскільки існує небезпека розлітання сторонніх

предметів від ножа. ● Забороняється вносити будь-які зміни в пристрій. ● Тяжкі травми внаслідок необережної роботи. Не допускається користування пристроєм під впливом наркотичних речовин, алкоголю чи медикаментів, а також у втомленому стані.

**⚠ ПОПЕРЕДЖЕННЯ** ● Пристрій не призначений для використання дітьми та особами з обмеженими фізичними, сенсорними або розумовими здібностями, а також особами, не ознайомленими з цими інструкціями. ● Для виявлення потенційних небезпек потрібен безперешкодний огляд робочої зони.

Використовувати пристрій тільки за гарного освітлення. ● Перед початком роботи перевірте належне функціонування пристроїв, всіх органів керування і захисних пристроїв. Перевірте відсутність незакріплених замків, а також правильне і надійне кріплення всіх захисних кожухів і ручок. Не використовувати пристрій, якщо стан не ідеальний. ● Перед початком експлуатації пристрою замінити зношені або пошкоджені деталі. ● Перед початком роботи з пристроєм вдянути довігй шльнці штани, одяз з довгим рукавом і взуття із захистом від ковзання. Не працювати босоніж. Не вдягати сандалії чи короткі штани. По можливості не вдягати дуже вільний одяз або одяз зі шнурками та стрічками. ● Небезпека віддані через втрату рівноваги.

Уникайте неприродного положення корпусу під час роботи, стежте за стійким положенням і тримайте рівновагу. ● Завжди тримайте пристрій обома руками. Однією рукою тримайте пристрій за передню ручку. Другою рукою тримайте пристрій за задню ручку, керуйте кнопкою розблокування і вимикачем пристрою. ● Під час використання пристрою необхідно користуватися ременем, що входять до комплекту поставки. Ремінь оснащений швидкодіючим замком. Ремінь допомагає контролювати пристрій під час опускання після зрізання і утримувати вагу пристрою під час зрізання. ● Перед використанням пристрою ознайомтеся з ременем і швидкодіючим замком. Не надягайте одяз поверх ременя і не перекривайте доступ до швидкодіючого замку. ● Небезпека ураження струмом. Не користуйтеся пристроєм в межах 10 м від повітряних ліній електропередач. ● Не використовувати пристрій біля стійок, огорож, будівель або інших нерухомих об'єктів. ● Ножі пристрою гострі. Використовувати шльнці захисні рукавиці та обережно виконувати такі види робіт, як монтаж, заміна, очищення та перевірка посадки болтів. ● Перед початком експлуатації пристрою замінити зношені або пошкоджені деталі. ● Негайно зупиніть пристрій і перевірте на наявність пошкоджень або визначте причину вібрації, якщо пристрій ула, отримав удар або має нехарактерну вібрацію. Віддайте пристрій на ремонт до авторизованої сервісної служби або замініть його. ● Перед кожним використанням перевіряйте надійність з'єднання штанги і ріжучого інструменту. ● Перед підстриганням живоплоту або чагарнику перевірте відсутність людей або тварин за ними або всередині них. ● Вимкнуті двигун, вийняти акумуляторний блок

та переконалися, що всі рухомі частини повністю зупинені:

- Перед регулюванням робочого положення ріжучого механізму.
- Перед очищенням або зняттям блокування.
- Перед тим як залишити пристрій без нагляду.
- Перед перевіркою, технічним обслуговуванням або проведенням робіт з пристроєм.

**⚠ ОБЕРЕЖНО** ● Використовуйте повний комплект засобів захисту очей та органів слуху.

- Під час роботи в місцях, де існує небезпека падіння предметів, використовуйте засоби захисту голови.
- Небезпека травмування через захоплення вільного одягу, волосся або прикрас частинами пристрою. Тримати рухомі частини пристрою подалі від одягу і прикрас. Зібрати довге волосся ззаду в пучок.
- Перш ніж запускати пристрій, переконайтеся, що можливість контакту ріжучих інструментів з будь-чим відсутня.
- Не використовуйте пристрій на драбинах чи нестійких основах.
- Засоби захисту органів слуху можуть обмежити вашу здатність чути звукові сигнали попередження, тому звертайте увагу на потенційну небезпеку навколо робочої зони та в робочій зоні.
- Шум пристрою може обмежити здатність чути, тому звертати увагу на потенційну небезпеку навколо робочої зони і в самій робочій зоні.

**УВАГА** ● Не застосовуйте силу під час обрізання щільних кущів. Це може призвести до блокування та уповільнення ріжучих інструментів. Зменшуйте робочу швидкість, якщо ріжучі інструменти блокуються.

- Не ріжте гілки та сучки, які помітно занадто великі, щоб поміститися між ножами. Для зрізання великих гілок і сучків використовуйте ручну пилу або пилу для обрізання гілок та сучків без двигуна.

#### Безпечне транспортування та зберігання

**⚠ ПОПЕРЕДЖЕННЯ** ● Вимкніть пристрій, дайте йому охолонути та вийміть акумуляторний блок перед зберіганням або транспортуванням пристрою.

**⚠ ОБЕРЕЖНО** ● Для запобігання нещасним випадкам або травмуванню пристрій дозволено транспортувати та зберігати лише із встановленим захисним кожухом та знятим акумулятором.

- Небезпека травмування та пошкодження пристрою. Закріпіть пристрій від руху або падіння під час транспортування.
- З метою безпеки зберігайте акумуляторний блок окремо від пристрою.

**УВАГА** ● Приберіть усі сторонні предмети з пристрою перед транспортуванням або зберіганням.

- Зберігайте пристрій у сухому і добре провітрюваному місці, не доступному для дітей. Тримайте пристрій подалі від речовин, що спричиняють корозію, таких як садові хімікати.
- Не зберігайте пристрій просто неба.

#### Безпечне технічне обслуговування та догляд

**⚠ ПОПЕРЕДЖЕННЯ** ● Вимкнуті двигун, вийняти акумуляторний блок та переконалися, що всі рухомі частини повністю зупинені:

- Перед очищенням або технічним обслуговуванням пристрою.
- Перед зміною приладдя.
- Небезпека травмування гострими ріжучими інструментами. Будьте особливо обережними під час зняття або встановлення захисного кожуха, очищення та змащування пристрою.
- Щоб забезпечувати надійний стан пристрою, регулярно перевіряти щільність затягування болтів, гайок і гвинтів.
- Після кожного використання видаляйте бруд з ріжучих інструментів жорсткою щіткою і нанесіть відповідне мастило для запобігання іржавині перед встановленням захисного кожуха. Для захисту від іржі та змащування виробник рекомендує використовувати спреї. Дізнайтеся про відповідний спрей в сервісній службі. Ви можете змащувати ріжучі інструменти перед кожним використанням в описаний спосіб.

**⚠ ОБЕРЕЖНО** ● Використовуйте лише те обладнання та запасні частини, що дозволені для використання виробником. Слід використовувати оригінальне приладдя та оригінальні запасні частини, тому що саме вони гарантують безпечну та безперебійну експлуатацію пристрою.

**УВАГА** ● Після кожного використання очистіть виріб м'якою сухою тканиною.

**Вказівка** ● Роботи з сервісного та технічного обслуговування можуть виконувати лише кваліфіковані та спеціально навчені спеціалісти. Рекомендуємо відправляти виріб для ремонту в авторизований сервісний центр.

- Ви можете виконувати лише налаштування та ремонтні роботи, описані в цій інструкції з експлуатації. З питань додаткового ремонту звертайтеся до авторизованої сервісної служби у вашому регіоні.

#### Залишкові ризики

#### ⚠ ПОПЕРЕДЖЕННЯ

- Навіть якщо пристрій експлуатується за правилами, зберігаються деякі залишкові ризики. Під час використання пристрою можуть виникати такі ризики:
- Травми внаслідок контакту з ріжучими інструментами. Тримайте ріжучі інструменти подалі від корпусу. Якщо різання не виконується, використовувати захисний кожух ножа.
- Вібрація може спричинити травми. Слід використовувати належний інструмент для кожного виду робіт, використовувати відповідні ручки й обмежувати час роботи та впливу вібрації.
- Шум може спричинити пошкодження органів слуху. Слід використовувати засоби для захисту органів слуху й обмежувати тривалість впливу шуму.

#### Зменшення ризику

#### ⚠ ОБЕРЕЖНО

- Тривале використання пристрою може призвести до порушення кровопостачання в руках, спричинене вібрацією. Загальноприйняте значення тривалості використання встановити

неможливо, тому що воно залежить від багатьох факторів:

- Індивідуальна схильність до поганого кровопостачання (часто холодні пальці, поколювання у пальцях).
  - Низька температура навколишнього середовища. Для захисту рук слід надягати теплі рукавиці.
  - Порушення кровопостачання через міцну хватку.
  - Безперервна робота більш шкідлива за роботу з перервами.
- У разі регулярного використання пристрою протягом тривалого часу та повторювання симптомів (поколювання у пальцях, холодні пальці) слід звернутися до лікаря.

## Використання за призначенням

- Акумуляторний куцоріз з подовжувачем призначений тільки для використання у приватних цілях.
- Пристрій призначений для використання лише на вулиці.
- З міркувань безпеки пристрій завжди повинен надійно утримуватися обома руками.
- Пристрій призначений для підстригання живоплотів, чагарників та подібних рослин. Користувач міцно стоїть на землі.
- Довжина пристрою може бути збільшена максимум до 2,93 м.
- Пристрій можна використовувати тільки в сухому, добре освітленому місці.

Будь-яке інше використання, наприклад, зрізання трави, дерев або гілок неприпустиме.

## Охорона довкілля



Пакувальні матеріали придатні до вторинної переробки. Упаковку необхідно утилізувати без шкоди для довкілля.



Електричні та електронні пристрої найчастіше містять цінні матеріали, які придатні до вторинної переробки, та компоненти, такі як батареї, акумулятори чи мастило, які у разі неправильного поводження з ними або неправильної утилізації можуть створити потенційну небезпеку для здоров'я людини та довкілля. Однак ці компоненти необхідні для належної експлуатації пристрою. Пристрої, позначені цим символом, забороняється утилізувати разом із побутовим сміттям.

## Вказівки щодо компонентів (REACH)

Актуальні відомості про компоненти наведені на сайті: [www.kaercher.com/REACH](http://www.kaercher.com/REACH)

## Приладдя та запасні деталі

Слід використовувати лише оригінальне приладдя та оригінальні запасні частини, тому що саме вони гарантують безпечну та безперебійну експлуатацію пристрою.

Інформація щодо приладдя та запасних частин міститься на сайті [www.kaercher.com](http://www.kaercher.com).

## Комплект поставки

Комплектація пристрою зазначена на упаковці. Під час розпакування пристрою перевірити комплектацію. У разі нестачі приладдя або ушкодження, отриманих під час транспортування,

слід повідомити про це торговельній організації, яка продала пристрій.

## Запобіжні пристрої

### ⚠ ОБЕРЕЖНО

**Відсутні або змінені запобіжні пристрої**  
Запобіжні пристрої призначені для вашого захисту. Забороняється змінювати запобіжні пристрої чи нехтувати ними.

### Кнопка розблокування

Кнопка розблокування перемикача пристрою на задній ручці забезпечує можливість дворучного керування. Кнопка розблокування блокує вимикач пристрою і не допускає неконтрольованого запуску куцоріза.

### Захисний кожух ножа

Захисний кожух — основний елемент запобіжних пристроїв куцоріза. Пошкоджений захисний кожух не можна використовувати і слід негайно замінити.

## Символи на пристрої

	Загальний знак попередження
	Перед уведенням в експлуатацію ознайомитися з інструкцією з експлуатації та усіма вказівками з техніки безпеки.
	Під час роботи з пристроєм користуйтеся придатними засобами для захисту голови, очей та органів слуху.
	Під час роботи з пристроєм користуйтеся нековзним захисним взуттям.
	Під час роботи з пристроєм використовуйте нековзані міцні захисні рукавиці.
	Захищати пристрій від впливу дощу та вологи.
	Потягнути: Швидкодіючий замок
	Небезпека травмування. Не торкатися гострих ріжучих інструментів.
	Небезпека ураження електричним струмом. Працюючи з пристроєм, дотримуйтеся мінімальної відстані 10 м від повітряних ліній електропередач.

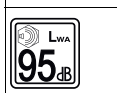
	<p>Небезпека внаслідок розлітання предметів. Не дозволяйте будь-яким стороннім особам (зокрема дітям) і домашнім тваринам наблизитися до робочої зони ближче ніж на 15 м.</p>
	<p>Гарантований рівень звукового тиску, зазначений на етикетці, становить 95 dB.</p>

## Опис пристрою

У цій інструкції з експлуатації описано максимальну комплектацію. Комплект поставки відрізняється залежно від моделі (див. упаковку).

**Рисунки див. на сторінках з рисунками**

**Малюнок А**

- ① Вимикач пристрою
- ② Кнопка розблокування перемикача пристрою
- ③ Верхня частина штанги
- ④ Кнопка повороту
- ⑤ Ріжуче лезо
- ⑥ Поворотна манжета
- ⑦ Подовжувальна трубка
- ⑧ Вушко для ремня
- ⑨ Нижня частина штанги
- ⑩ Кнопка розблокування акумуляторного блока
- ⑪ Заводська табличка
- ⑫ Ремінь
- ⑬ Захисний кожух ножа
- ⑭ Пристосування для відведення зрізаного матеріалу
- ⑮ \* Пристрій швидкого заряджання Battery Power 18V
- ⑯ \* Акумуляторний блок Battery Power 18V

\* опція

## Акумуляторний блок

Пристрій дозволено експлуатувати з акумуляторним блоком 18 V Kärcher Battery Power.

## Введення в експлуатацію

### ⚠ ПОПЕРЕДЖЕННЯ

**Неконтрольований запуск**

*Небезпека для життя внаслідок порізів*

*На час проведення будь-яких підготовчих робіт вийміть акумулятор із пристрою.*

### Монтаж подовжувальної трубки

Якщо потрібно, пристрій можна продовжити за допомогою подовжувальної трубки.

**Малюнок В**

## УВАГА

**Бруд на місцях з'єднання**

*Пошкодження пристрою в разі потраплення бруду між місцями з'єднання подовжувальної трубки і пристроєм в процесі збирання.*

*Перевірте місця з'єднань на наявність забруднень і видаляйте забруднення перед збиранням.*

*Укладайте розібрані з'єднувальні деталі тільки на чисті поверхні.*

1. Поверніть поворотну манжету на нижній частині штанги вліво, щоб розфіксувати її.
2. Вставте подовжувальну трубку і поверніть поворотну манжету вправо, щоб закріпити трубку.
3. Вставте верхню частину штанги в подовжувальну трубку і поверніть поворотну манжету вправо, щоб закріпити трубку.

## Встановлення захисної насадки

1. Встановити пристосування для відведення зрізаного матеріалу.

**Малюнок С**

## Навішування ремня

Ремінь допомагає контролювано опускати пристрій після зрізання і утримувати вагу пристрою під час використання.

**Малюнок D**

1. Зачепіть гачки ремня за вушка на ручці і штанзі. Одягніть ремінь на одне плече. Перевірте, щоб ремінь можна було швидко відстебнути в разі небезпеки.

## Встановлення акумулятора

## УВАГА

**Засмічені контакти**

*Пошкодження пристрою та акумулятора*

*Перед встановленням акумулятора перевірте гніздо акумулятора та контакти на предмет забруднення та у разі необхідності очистіть їх.*

**Малюнок Е**

1. Встановити акумулятор у гніздо та зафіксувати до характерного звуку.

## Керування

Перед початком роботи з куцорізом новачкам рекомендується пройти інструктаж у досвідченого фахівця і випробувати на практиці керування і методи використання пристрою.

## Регулювання поворотної головки

Кут між держаком/подовжувальною трубкою і куцорізом можна адаптувати до робочих умов.

**Малюнок F**

## ⚠ ОБЕРЕЖНО

**Гострий ніж**

*Порізи*

*Використовуйте захисні рукавиці під час виконання будь-яких робіт з ножем.*

1. Встановіть захисний кожух ножа.

**Малюнок G**

2. Вирівняйте держак/подовжувальні трубку паралельно землі.

3. Натисніть кнопку повороту однією рукою.

**Малюнок H**

## **⚠ ПОПЕРЕДЖЕННЯ**

**Небезпека порізів у разі контакту з гострим лезом**

*Ніколи не рухайте лезо рукою.*

4. Іншою рукою переміщуйте держак/подовжувальну трубку, поки не буде встановлено потрібний кут.
5. Відпустіть кнопку повороту.

### **Увімкнення пристрою**

1. Натиснути кнопку розблокування вимикача пристрою.  
**Малюнок І**
2. Натиснути вимикач пристрою. Пристрій запускається.
3. Відпустити вимикач пристрою. Пристрій зупиниться.

### **Керування**

## **⚠ ОБЕРЕЖНО**

**Небезпека травмування гострими ножами**

*Під час проведення будь-яких робіт на пристрої використовуйте захисні окуляри та рукавиці.*

## **⚠ ПОПЕРЕДЖЕННЯ**

**Небезпека травмування через неконтрольовані рухів пристрою**

*Завжди тримайте пристрій обома руками. Завжди використовуйте ремінь.*

1. Перевірити рослинність, яка зрізується, на відсутність сторонніх предметів, таких як папір, плівка чи дріт. У разі необхідності видалити їх.
2. Зняти захисний кожух.  
**Малюнок J**
3. Увімкніть пристрій, див. главу *Увімкнення пристрою*.
4. Обріжте живоплот.  
**Малюнок K**

### **Демонтаж акумуляторного блока**

#### **Вказівка**

*Під час тривалих перерв у роботі вийміть акумуляторну батарею з пристрою і захистить її від несанкціонованого використання.*

1. Натиснути кнопку розблокування акумуляторного блоку, щоб розблокувати акумуляторний блок.  
**Малюнок L**
2. Вийняти акумуляторний блок з пристрою.

### **Завершення роботи**

1. Вийняти акумуляторний блок з пристрою (див. главу *Демонтаж акумуляторного блока*).
2. Очистити пристрій (див. главу *Очищення пристрою*).

### **Транспортування**

## **⚠ ОБЕРЕЖНО**

**Недотримання ваги**

*Небезпека травмування та пошкоджень Під час транспортування враховувати вагу пристрою.*

## **⚠ ОБЕРЕЖНО**

**Неконтрольований запуск**

*Порізи*

*Перед транспортуванням вийняти акумулятор з пристрою.*

*Транспортуйте куцоріз тільки із встановленим захисним кожухом.*

1. Зняти акумуляторний блок, див. главу *Демонтаж акумуляторного блока*.
2. Встановити захисний кожух ножа.  
**Малюнок G**
3. У разі необхідності демонтуйте подовжувальну трубку.  
**Малюнок M**

- a Поверніть верхню поворотну манжету вліво.
- b Вийміть подовжувальну трубку з верхньої частини штанги.
- c Поверніть нижню поворотну манжету вліво.
- d Вийміть подовжувальну трубку з нижньої частини штанги.

### **Зберігання**

## **УВАГА**

**Вологе середовище**

*Корозія*

*Зберігати пристрій тільки у приміщеннях.*

## **⚠ ОБЕРЕЖНО**

**Недотримання ваги**

*Небезпека травмування та пошкоджень*

*Під час зберігання враховувати вагу пристрою.*

## **⚠ ОБЕРЕЖНО**

**Неконтрольований запуск**

*Порізи*

*Перед транспортуванням вийняти акумулятор з пристрою.*

*Зберігати куцоріз тільки із встановленим захисним кожухом.*

*Перед кожним зберіганням пристрій слід очищати (див. главу *Очищення пристрою*).*

1. Зняти акумуляторний блок, див. главу *Демонтаж акумуляторного блока*.
2. Встановити захисний кожух ножа.  
**Малюнок G**
3. У разі необхідності демонтуйте подовжувальну трубку.  
**Малюнок M**

- a Поверніть верхню поворотну манжету вліво.
- b Вийміть подовжувальну трубку з верхньої частини штанги.
- c Поверніть нижню поворотну манжету вліво.
- d Вийміть подовжувальну трубку з нижньої частини штанги.

4. Зберігати пристрій у сухому й добре вентиляваному місці. Не піддавати пристрій впливу корозійних речовин, наприклад садових хімікатів і протиобліднувальної солі.

### **Догляд та технічне обслуговування**

## **⚠ ОБЕРЕЖНО**

**Неконтрольований запуск**

*Порізи*

*Перед проведенням будь-яких робіт вийміть акумулятор із пристрою.*

## **⚠ ОБЕРЕЖНО**

**Небезпека травмування гострими ножами**  
Під час проведення будь-яких робіт на пристрої використовуйте захисні окуляри та рукавиці.

### **Очищення пристрою**

## **УВАГА**

### **Неправильне очищення**

Пошкодження пристрою

Очищайте пристрій вологою тканиною.

Не використовуйте миючих засобів, що містять розчинники.

Не занурюйте пристрій у рідини.

Не мийте пристрій під струменем води зі шланга або під високим тиском.

### **Малюнок N**

1. Дати пристрою охолонути.
2. За допомогою щітки очистити ніж і корпус двигуна від залишків рослин і сміття.
3. Очистити вентиляційні щілини пристрою за допомогою щітки.

### **Перевірка нарізного з'єднання ножа**

## **⚠ ОБЕРЕЖНО**

### **Послаблене нарізне з'єднання**

Порізи внаслідок неконтрольованих рухів ножа

Регулярно перевіряйте міцність нарізного з'єднання ножа.

## **Допомога в разі несправностей**

Несправності часто мають просту причину, яку можна усунути самостійно за допомогою інструкцій, наведених нижче. За наявності сумнівів або в разі неназваних несправностей слід звертатися до авторизованої сервісної служби.

### **Малюнок O**

1. Перевірити міцність посадки гвинтів/гайок.
2. Затягнути послаблені гвинти/гайки.

### **Змащування лез ножа**

Для збереження якості ножа після кожного використання пристрою слід змащувати леза ножа.

### **Вказівка**

Відмінний результат можна отримати, якщо використовувати малов'язке машинне мастило або аерозольне мастило.

### **Малюнок P**

1. Покласти пристрій на рівну основу.
2. Нанести мастило на верхню поверхню лез ножа.

### **Загострення лез ножа**

### **Вказівка**

Під час загострення знімати якомога менше матеріалу та зберігати первинний кут зуба леза.

## **⚠ ОБЕРЕЖНО**

### **Гострі ножи**

Порізи

Під час загострення лез ножа надягайте відповідні захисні рукавиці.

1. Затиснути ніж в лещатах.
2. Загострити напилком відкриту сторону зубів.
3. Обережно пересувати рукою ніж, вивільняючи незагострені зуби.
4. Загострити напилком відкриту сторону всіх зубів.

Під час збільшення строку служби ємність акумуляторного блока знижуватиметься за доброго обслуговування, внаслідок чого навіть у разі повної зарядки повний час роботи більше не забезпечуватиметься. Це не є дефектом.

Помилка	Причина	Усунення
Пристрій не запускається	Акумуляторний блок встановлено неправильно.	● Встановити акумуляторний блок у гніздо до фіксації.
	Акумуляторний блок розряджений.	● Зарядити акумуляторний блок.
	Акумуляторний блок несправний.	● Замінити акумуляторний блок.
Пристрій зупиняється під час роботи	Ніж заблокований зрізаною рослинністю.	● Очистити ніж від рослинності.
	Акумулятор перегрітий	● Зупинити роботу і зачекати, доки температура акумулятора не знизиться до нормального значення.
	Двигун перегрітий	● Зупинити роботу і дати двигуну охолонути.
Проблеми під час встановлення подовжувальної трубки	Забруднені місця з'єднань	● Очистити кінці подовжувальної трубки і частин штанги від налиплиго бруду. ● Укласти пристрій і подовжувальні трубку тільки на чистій поверхні.

## **Гарантія**

У кожній країні діють відповідні гарантійні умови, встановлені уповноваженою організацією збуту нашої продукції в цій країні. Можливі несправності приладу протягом гарантійного строку ми усуваємо безкоштовно, якщо причина несправності полягає в дефектах матеріалів або виробничому браку. У разі виникнення претензій протягом гарантійного строку прохання звертатися, маючи при собі чек про покупку, до торговельної організації, що продала

продукт, або до найближчої уповноваженої служби сервісного обслуговування.  
(Адреси див. на звороті)



## Технічні характеристики

**PHG 18-45**  
**Battery**

### Робочі характеристики пристрою

Номинальна напруга	V	18
Число обертів холостого ходу	/min	1350
довжина зрізання	cm	45
Відстань між зубами	mm	18
Робочий радіус дії (макс.)	m	2,9

### Рівень вібрації відповідно до EN ISO 10517:2019

Величина вібрацій на руці/кисті від передньої ручки	m/s <sup>2</sup>	1,5
Величина вібрацій на руці/кисті від задньої ручки	m/s <sup>2</sup>	1,4
Похибка	m/s <sup>2</sup>	1,5

### Рівень звукової потужності відповідно до EN ISO 10517:2019

Рівень звукового тиску L <sub>PA</sub>	dB(A)	84,2
Похибка K <sub>PA</sub>	dB(A)	3,0
Рівень звукової потужності L <sub>WA</sub>	dB(A)	93,5
Похибка K <sub>WA</sub>	dB(A)	1,4

### Розміри та вага

Довжина x ширина x висота	mm	2967 x 122 x 250
Вага (без акумуляторного блока)	kg	4,3

Зберігається право на внесення технічних змін.

### Значення вібрації

## ⚠ ПОПЕРЕДЖЕННЯ

Зазначене значення вібрації виміряне за допомогою стандартного методу випробування і може використовуватися для порівняння з пристроєм. Зазначене значення вібрації може бути використано у попередній оцінці навантаження. Залежно від способу використання пристрою, рівень вібрації під час поточного використання пристрою може відрізнятись від зазначеного загального значення.

## Декларація про відповідність стандартам ЄС

Цим ми повідомляємо, що нижче зазначена машина на основі своєї конструкції та конструктивного виконання, а також у випущеної у продаж моделі, відповідає спеціальним основним вимогам щодо безпеки та захисту здоров'я представлених нижче директив ЄС. У разі внесення неузгоджених із нами змін до машини ця заява втрачає свою чинність. Виріб: Акумуляторний кушоріз з подовжувачем Тип: 1.444-210.0

### Відповідні директиви ЄС

2006/42/EG (+2009/127/EG)

2014/30/ЄС

2000/14/ЄС (+2005/88/ЄС)

2011/65/ЄС

### Застосовувани гармонізовані стандарти

EN 60745-1:2009+A11:2010

EN ISO 10517:2019

EN 55014-1: 2017

EN 55014-2: 2015

EN 50581: 2012

### Застосований метод оцінки відповідності

2000/14/ЄС зі змінами згідно з 2005/88/ЄС:

Додаток V

### Рівень звукової потужності, дБ(А)

Вимірний:93,5

Гарантований:95

Особи, що нижче підписалися, діють від імені та за довірення керівництва.



H. Jenner

Chairman of the Board of Management



S. Reiser

Director Regulatory Affairs & Certification

Особа, відповідальна за ведення документації: Ш.

Райзер (S. Reiser)

Alfred Kärcher SE & Co. KG

Alfred-Kärcher-Str. 28 - 40

71364 Winnenden (Germany)

Тел.: +49 7195 14-0

Факс: +49 7195 14-2212

м. Вінненден, 01.10.2018

## Мазмұны

Жалпы нұсқаулар .....	211
Қауіпсіздік техникасы бойынша нұсқаулар .....	212
Бұйымды мақсатына сәйкес қолдану .....	215
Қоршаған ортаны қорғау .....	215
Керек-жарақ және қосалқы бөлшектер .....	215
Жеткізілім жинағы .....	215
Қорғаныс құрал-жабдықтары .....	215
Құрылғыдағы белгілер .....	216
Құрылғының сипаттамасы .....	216
Пайдалануға енгізу .....	216
Қолдану .....	217
Тасымалдау .....	217
Сақтау .....	218
Күтім және техникалық қызмет көрсету .....	218
Ақаулар кезіндегі көмек .....	218
Кепілдік .....	219
Техникалық мағлұматтар .....	219
ЕО стандарттарына сәйкестігі туралы декларация .....	219

## Жалпы нұсқаулар



Құрылғыны алғаш пайдаланар алдында аккумулятор жинағына қоса берілетін осы қауіпсіздік нұсқаулығымен, осы пайдалану жөніндегі түпнұсқалық нұсқаулығымен, қауіпсіздік техникасы жөніндегі нұсқаулығымен, және аккумулятор жинағын/стандартты зарядтау құрылғысын пайдалану бойынша қоса берілетін түпнұсқалық нұсқаулықпен танысыңыз. Кейіннен әрекет етіңіз. Буклеттерді кейінірек пайдалану үшін немесе кейінгі иелері үшін ұстаңыз. Пайдалану бойынша нұсқаулықтағы нұсқауларға қосымша құрылғы пайдаланылатын елдің қауіпсіздік техникасы мен қайғылы жағдайлардың алдын алудың жалпы нұсқауларын сақтау керек.

# Қауіпсіздік техникасы бойынша нұсқаулар

## Қауіп деңгейлері

### ⚠ ҚАУІП

- Ауыр жарақаттануға немесе өлімге апарып соғатын тікелей қауіп бойынша нұсқау.

### ⚠ ЕСКЕРТУ

- Ауыр жарақаттануға немесе өлімге апарып соғуы мүмкін қауіпті жағдай бойынша нұсқау.

### ⚠ АБАЙЛАҢЫЗ

- Жеңіл жарақаттануға апарып соғуы ықтимал қауіпті жағдай бойынша нұсқау.

## НАЗАР АУДАРЫҢЫЗ

- Материалдық зиянға апарып соғуы ықтимал қауіпті жағдай бойынша нұсқау.

## Электр құралдарының жалпы қауіпсіздік ережелері

### ⚠ ЕСКЕРТУ

- Барлық қауіпсіздік ережелерін және нұсқауларды оқып шығыңыз. Нұсқаулар мен қауіпсіздік техникасы бойынша нұсқаулықты сақтамау электр тогының соғуына және/немесе ауыр жарақатқа әкелуі мүмкін. **Болашақ үшін барлық қауіпсіздік пен нұсқауларды сақтаңыз.**

Қауіпсіздік техникасы бойынша нұсқаулықта қолданылатын «электр құралы» термині электр қуатымен жұмыс істейтін электр құралдарына (қуат сымы бар) және аккумуляторлық электр құралдарына (қуат сымы жоқ) қатысты.

#### 1 Жұмыс орнының қауіпсіздігі

- Жұмыс аймағын таза ұстаңыз және жақсы жарықтандырыңыз. Таза емес және жарықтандырылмаған жұмыс орындары апаттарға әкелуі мүмкін.
- Электр құралмен тұтанғыш сұйықтықтар, газдар немесе шаңдар бар ықтимал жарылғыш ортада жұмыс істемейіз. Электр құралы шаңды немесе буды тұтандыруы мүмкін ұшықандар шығарады.
- Электр құралын пайдалану кезінде балалар мен басқа адамдарды алыс ұстаңыз. Алаңдағанда құрылғыны басқара алмай қалуыңыз мүмкін.

#### 2 Электрлік қауіпсіздік

- Электр құралының штекері розеткаға сәйкес болуы керек. Штекерді ешбір жағдайда өзгертуге болмайды. Электрлік жерге тұйықталған электр құралдарымен бірге жалғастырғыш тетікті қолданбаңыз. Өзгертілмеген штекер және сәйкес келетін розеткалар электр тогының соғу қаупін азайтады.
- Дененің құбырлар, жылытқыштар, пештер мен тоңазытқыштар сияқты жерге тұйықталған беттермен байланысуын болдырмаңыз. Егер дененіздің жерге тұйықталуы орын алса, электр тогының соғу қаупі жоғары.
- Электр құралдарын жаңбырдан немесе ылғалдан сақтаңыз. Судың электр

құралына енуі электр тогының соғу қаупін арттырады.

- Электр құралын тасымалдау үшін сымды пайдаланбаңыз, оны іліп қойыңыз немесе оны қабырғадағы розеткадан суырыңыз. Кабельді жылу, май, өткір жиектер немесе жабдықтың жылжымалы бөліктерінен алыс ұстаңыз. Зақымдалған немесе шатастырылған байланыс кабельдері электр тогының соғу қаупін арттырады.
  - Электр құралмен ашық ауада жұмыс істегенде, тек қана сыртқы қолдануға жарамды ұзартқыш сымдарды қолданыңыз. Сыртта қолдануға жарамды ұзартқыш сымын пайдалану электр тогының соғу қаупін азайтады.
  - Электр құралын дымқыл ортада пайдалану мүмкін болмаса, қалдық ток құрылғысын пайдаланыңыз. Қалдық ток сөндіргішті қолдану электр тогының соғу қаупін төмендетеді.
- Адамдардың қауіпсіздігі
    - Мұқият болыңыз, не істеп жатқаныңызға назар аударыңыз, сонымен қатар электр құралымен жұмыс істеу барысында ақылға қонымды болыңыз. Шаршаған немесе есірткі, алкоголь немесе дәрі-дәрмек әсері бар кезде электр құралын қолданбаңыз. Электр құралын пайдаланған кезде байқамай қалу сәтін ауыр жарақаттарға әкелуі мүмкін.
    - Жеке қорғаныс жабдығын және үнемі қауіпсіздік көзділдірігін пайдаланыңыз. Электр құралының түрі мен қолданысына байланысты шаң маскасы, сырғанаудан қорғайтын аяқ киім, қатаң шляпалар немесе құлақ қорғанысы сияқты жеке қорғану құралдарын кию жарақат алу қаупін азайтады.
    - Кездейсоқ іске қосудан аулақ болыңыз. Қуат көзіне және/немесе батареяға қосу, алу немесе тасымалдау алдында электр құралының өшірілгенін тексеріңіз. Электр құралды алып жүргенде саусағыңызды ауыстырғышқа қойсаңыз немесе құрылғыны қуат көзіне қоссаңыз, бұл апатқа себеп болуы мүмкін.
    - Электр құралын қоспас бұрын реттеу құралдарын немесе кілттерді алып тастаңыз. Құралдың айналмалы бөлігінде орналасқан құрал немесе кілт жарақатқа әкелуі мүмкін.
    - Дененің дұрыс емес қалпын болдырмаңыз. Қауіпсіз тіректі қамтамасыз етіңіз және әрдайым тепе-теңдікті ұстаңыз. Бұл күтпеген жағдайларда электр құралын жақсы басқаруға мүмкіндік береді.
    - Тиісті киім киіңіз. Кең киім мен зергерлік бұйымдарды кимеңіз. Шаштарыңызды және қолғаптарды қозғалмалы бөліктерден алыс ұстаңыз. Кең киімдерді, қолғаптарды, зергерлік бұйымдарды немесе ұзын шашты жылжымалы бөлшектер ұстап алуы мүмкін.
    - Егер шаңды жою және жинау құрылғылары орнатылса, олардың дұрыс қосылғанын және дұрыс пайдаланылып жатқанын

- тексеріңіз. Шаңсорғышты пайдалану шаңның қауіптілігін азайтуы мүмкін.
- 4 Электр құралын пайдалану және өңдеу
- a Құрылғыны шамадан тыс жүктемеңіз. Жұмысыңыз үшін тиісті электр құралын пайдаланыңыз. *Тиісті электр құралымен көрсетілген қуат диапазонында жақсы және қауіпсіз жұмыс жасайсыз.*
- b Ауыстырғышы ақаулы электр құралын пайдаланбаңыз. *Қосу немесе өшіру мүмкін емес электр құралы қауіпті және жөнделуі керек.*
- c Құрылғыға қандай да бір реттеулер жасамай тұрып, қосымша бөлшектерді ауыстырып немесе құрылғыны алысқа қоймастан бұрын штекерді розеткасынан ажыратыңыз және/немесе аккумуляторды шығарыңыз. *Бұл сақтық шарасы электр құралдың кездейсоқ басталуына жол бермейді.*
- d Пайдаланылмайтын электр құралдарын балалардың қолы жетпейтін жерде сақтаңыз. Құрылғымен таныс емес немесе осы нұсқауларды оқымаған адамдарға құрылғыны пайдалануға рұқсат бермеңіз. *Электр құралдары тәжірибесіз адамдардың пайдалануы үшін қауіпті.*
- e Электр құралдарын ұқыпты ұстаңыз. Қозғалатын бөліктердің дұрыс жұмыс істеп тұрғанын және кептеліп қалмағанын, бұл бөлшектер электр құралының жұмысына нұқсан келтіруі үшін жеткілікті зақымдалмағанын немесе бүлінбегенін тексеріңіз. Құрылғыны пайдаланбас бұрын бүлінген бөлшектер жөнделген болуы керек. *Дұрыс жұмыс істемейтін электр құралдарының салдарынан көптеген апаттар пайда болады.*
- f Кесетін құралдарды өткір және таза ұстаңыз. *Қатты кесу жиектері бар кескіш аспаптарды мұқият ұстаңыз, олар көбіне кептеліп қалмайды және жеңіл бағытталады.*
- g Осы нұсқауларға сәйкес электр құралдарын, аксессуарларды, кірістру құралдарын және т.б. пайдаланыңыз. *Жұмыс жағдайларына және орындалатын қызметке назар аударыңыз. Электр құралдарын басқа мақсаттарда пайдалану қауіпті жағдайларға әкелуі мүмкін.*
- 5 Аккумулятор жинағын пайдалану және күту
- a Аккумулятор тек өндіруші бекіткен зарядтау құрылғыларымен зарядтаңыз. *Тиісті аккумулятор жинағына сай келмейтін зарядтау құрылғылары өртке әкелуі мүмкін.*
- b Құрылғыны тек қана тиісті аккумулятор жинағымен пайдаланыңыз. *Басқа аккумулятор жинағын пайдалану жарақаттауға немесе өртке себепші болуы мүмкін.*
- c Аккумулятор жинағы пайдаланылмаған кезде, қысқа тұйықталуға себеп болатын қысқыштар, монеталар, кілттер, шегелер, бұрандалар немесе басқа да шағын металл заттар сияқты металл заттардан алысырақ ұстаңыз. *Қысқа тұйықталу өртке немесе жарылысқа алып келуі мүмкін.*

- d Белгілі бір жағдайларда сұйықтық аккумулятор жинағынан шығуы мүмкін. *Контактіден аулақ болыңыз. Сұйықтықпен байланыста болған кезде суды мұқият шайыңыз. Көзіңізге сұйықтық түссе, дереу дәрігерге хабарласыңыз. Аккумулятор сұйықтығы теріде бөртпелер тудырып, құдіруі мүмкін.*
- 6 Қызмет көрсету
- a Электр құралыңызды білікті мамандар ғана, тек түпнұсқа қосалқы бөлшектермен ғана жөндейді. *Бұл құрылғының қауіпсіздігін қамтамасыз етілгеніне кепілдік береді.*

### Бұтақ кескіштерге арналған қауіпсіздік нұсқаулары

- Барлық бөліктерді кесу пышағынан алшақ ұстаңыз. Пышақ жұмыс істеп тұрған кезде кесілген материалдарды алып тастауға болмайды. Құрылғы сөндірілді кезде ғана қысылып қалған қырқуларды алып тастаңыз. *Бұтақ кескіштерді пайдаланған кезде абайсызда бір сәтте ауыр жарақат алуыңыз мүмкін.*
- Бұтақ кескіштерді қозғалмайтын пышағы бар тұтқамен ұстаңыз. Бұтақ кескіштерді тасымалдағанда немесе сақтағанда әрқашан қорғаныс қаптама киіңіз. *Құрылғыны мұқият қолдану пышақтан жарақат алу қаупін азайтады.*
- Электр құралын оқшауланған тұтқалармен ұстаңыз, себебі кесетін жүздер жасырын электр желілерімен байланысуы мүмкін. *Кескіш жүздің кернеулі сыммен байланысы металл бөлшектердің шиеленісуіне және электр тогының соғуына алып келуі мүмкін.*
- Пайдалану кезінде жұмыс аймағындағы сымдардан және кабельдерден алыс болыңыз. *Жұмыс барысында сымдар мен кабельдер кесу пышағы арқылы кесілуі мүмкін.*

### Техникалық қауіпсіздік бойынша қосымша нұсқаулар

**⚠ ҚАУІП** ● Кескіш пышақтан заттар ұшқанда немесе кескіш құралға сым не баусым түссе, ауыр жарақат алу қаупі бар. *Қолдану алдында жұмыс орнын мұқият зерттеп, тастар, таяқтар, металдар, сымдар, сүйек пен ойыншықтар сияқты заттарды алып тастаңыз.* ● Егер 15 м радиусында адамдар, әсіресе балалар немесе жануарлар болса, кескіш пышақтан заттардың ұшу қаупі салдарынан құрылғыны ешқашан пайдаланбаңыз. ● Сіз құрылғыға өзгерістер енгізбеуіңіз керек. ● Мұқият емес жұмысқа байланысты ауыр жарақаттар. Егер сіз есірткінің, ішімдіктің немесе дәрілік заттардың әсерінде немесе шаршаған болсаңыз, құрылғыны пайдаланбаңыз.

**⚠ ЕСКЕРТУ** ● Құрылғы балалардың немесе физикалық, сенсорлық немесе ақыл-ой қабілеті шектеулі адамдардың немесе осы нұсқауларды білмейтін адамдардың қолдануы үшін арналмаған. ● Үйтмал қауіп-қатерлерді анықтау үшін жұмыс аймағын кеңестіріңіз шолу қажет. Құрылғыны жақсы жарықтандыруда ғана пайдаланыңыз. ● Жұмысты бастамас бұрын құрылғының, барлық басқару элементтерінің және қауіпсіздік

қондырғыларының дұрыс жұмыс істейтінін көз жеткізіңіз. Бос қақпақтардың бар-жоқтығын тексеріп, барлық қорғаныш қақпақтар мен тұтқалардың дұрыс және мықтап бекітілгеніне көз жеткізіңіз. Құрылғының күйі қалыпты болмаса, оны қолданбаңыз. ● Құрылғыны пайдаланбас бұрын тозған немесе бүлінген бөліктерді ауыстырыңыз. ● Құрылғымен жұмыс істегенде ұзын ауыр шалбар, ұзын жеңді киім және сырғанақ емес аяқ киім киіңіз. Жалаң аяқ жұмыс істемейсіз. Сандалдар немесе шопак шалбар кюидің қажеті жоқ. Кең киімді немесе шілтерлері және ленталары бар киімді кимейсіз. ● Төпе-теңдіктің жоғалуына байланысты кері соққы қаупі. Дененің дұрыс емес қалпын болдырмаңыз, денеңізді тұрақты және тепе-тең ұстаңыз. ● Әрқашан құрылғыны екі қолыңызбен ұстаңыз. Алдыңғы тұтқаны бір қолыңызбен мықтап ұстаңыз. Артқы тұтқаны екінші қолыңызбен мықтап ұстап тұрып, құлыптан шығару түймесін және тұрғылы ажыратқышын пайдаланыңыз. ● Құрылғыны пайдалану кезінде тасымалдауға арналған белдікті кию қажет. Тасымалдауға арналған белдік жылдам жабумен жабдықталған. Тасымалдауға арналған белдік сізге құрылғыны кескеннен кейін түсірілген кезде басқаруға және кесу кезінде оның салмағын ұстап тұруға көмектеседі. ● Құрылғыны пайдаланбас бұрын, тасымалдауға арналған белдікпен және жылдам жабумен танысыңыз. Киімді тасымалдауға арналған жіптің үстінен кимейсіз және жылдам жабуға кедергі жасамаңыз.

● Электр тозының соғу қаупі. Құрылғымен әуе желілерінен 10 м қашықтықта жұмыс жасамаңыз. ● Құрылғыны бекеттердің, қоршаулардың, ғимараттардың немесе басқа да қозғалмайтын заттардың жанында пайдаланбаңыз. ● Құрылғының жүздері өткір. Күшті қорғаныс қолғабын киіңіз және монтаждау, ауыстыру, тазалау немесе бұрандаларды орнату кезінде абайлап жұмыс істемейсіз. ● Құрылғыны пайдаланбас бұрын тозған немесе бүлінген бөліктерді ауыстырыңыз. ● Құрылғыны дереу тоқтатып, зақымданғанын тексеріңіз немесе егер құрылғы құлап, қатты соғылған немесе әдеттегіден тыс дірілдеген болса, дірілдің себебін анықтаңыз. Құрылғыны жөндеу немесе ауыстыру үшін авторландырылған сервистік орталыққа жүгініңіз. ● Өр қолданар алдында өзек білігі мен кесу құралы мықтап бекітілгенін тексеріңіз. ● Қоршауды немесе бұтаны кесер алдында адамдар мен жануарлардың артында немесе ішінде тұрған-тұрмағанын тексеріңіз. ● Қозғалтқышты өшіріңіз, аккумулятор жинағын алып тастаңыз және барлық қозғалатын бөлшектер толық тоқтағанына көз жеткізіңіз:

- Кесу құралының жұмыс орнын реттемес бұрын.
- Құрылғыны тазаламас немесе бұғаттауды алып тастамас бұрын.
- Құрылғыны қараусыз қалдырмас бұрын.
- Құрылғыны тексермес, техникалық қызмет көрсетпес немесе онымен жұмыс істемес бұрын.

**⚠ АБАЙЛАҢЫЗ** ● Көздер мен құлақтар үшін барлық қорғаныс киімін киіңіз. ● Объектілердің құлау қаупі бар жерлерде жұмыс істеген кезде бас қорғанышын киіңіз. ● Кең киім, шаш немесе зергерлік бұйымдар құрылғының қозғалмалы

бөліктеріне түскен жағдайда жарақат алу қаупі бар. Киім мен зергерлік бұйымдарды машинаның қозғалмалы бөліктерінен алыс ұстаңыз. Ұзын шашты буып қойыңыз. ● Құрылғыны іске қосар алдында, кесу құралдары ешбір затқа тимейтініне көз жеткізіңіз. ● Құрылғыны баспалдақтарда немесе тұрақсыз беттерде қолданбаңыз. ● Есту органдарының қорғанысы сіздің ескерту дыбыстарын есту қабілетіңізді шектейді, сондықтан аймақта және жұмыс орнында ықтимал қауіптер туралы хабардар болыңыз. ● Құрылғының шуы есту қабілетіңізді шектеуі мүмкін, сондықтан аймақтағы және жұмыс орнындағы әлеуетті қауіптіліктер туралы ескеріп жүру қажет.

**НАЗАР АУДАРЫҢЫ** ● Құрылғыны тығыз бұталар арқылы күштемеңіз. Бұл кескіш құралдарды бұғаттап, баяулауына әкелуі мүмкін. Кесу құралдары бұғатталған кезде жұмыс жылдамдығын азайтыңыз. ● Пышақтардың арасында орналасу үшін тым үлкен болатын бұтақтар мен бұтақшаларды кеспейсіз. Үлкен бұтақтарды және бұтақшаларды кесу үшін қозғалтқышы жоқ қолмен басқарылатын немесе кескіш араларды қолданыңыз.

### Қауіпсіз тасымалдау және сақтау

**⚠ ЕСКЕРТУ** ● Құрылғыны сөндіріп, оны сақтауға немесе тасымалдауға дейін аккумулятор жинағын суытып алыңыз.

**⚠ АБАЙЛАҢЫЗ** ● Жазатайым оқиғалардан немесе жарақаттанулардан құтылу үшін, пышағының қорғаныс қабы орнатылған және аккумуляторды алынып тасталған құрылғыны ғана тасымалдауға және сақтауға болады. ● Жарақат алу және құрылғыны зақымдау қаупі бар. Құрылғыны тасымалдау кезінде немесе қозғалыс кезінде құлап кетуден қорғаныңыз. ● Қауіпсіздік мақсатында аккумулятор жинағын құрылғыдан бөлек сақтаңыз.

**НАЗАР АУДАРЫҢЫ** ● Тасымалдаудан немесе сақтаудан бұрын құрылғыдан кез келген бөтен заттарды алыңыз. ● Құрылғыны балаларға рұқсат бермейтін құрғақ және жақсы желдетілетін жерде сақтаңыз. Құрылғыны бау-бақша химикаты сияқты абразивті заттардан аулақ ұстаңыз. ● Құрылғыны ашық ауада сақтамаңыз.

### Қауіпсіз техникалық қызмет көрсету және күтім

**⚠ ЕСКЕРТУ** ● Қозғалтқышты өшіріңіз, батарея жинағын алып тастаңыз және барлық қозғалатын бөлшектер толық тоқтағанына көз жеткізіңіз:

- Құрылғыны тазалар немесе техникалық қызмет көрсетер алдында.
- Қосымша бөлшектерді ауыстырмас бұрын.
- Өткір кескіш құралдардың салдарынан жарақат алу қаупі бар. Пышақ қорғанысын алып тастағанда немесе орнатқанда, құрылғыны тазалау және майлау кезінде өте сақ болыңыз. ● Бұрамалардың, сомындардың және бұрандалардың бекітілуін қатаң түрде тексеріліп, құрылғының қауіпсіз күйде екеніне көз жеткізіңіз. ● Әрбір пайдаланғаннан кейін, пышақ қорғанышын қайта орнатпас бұрын

тотықтанудың алдын алу үшін кескіш құралды қатты қылшақпен тазартып, қолайлы май қолданыңыз. Өндіруші тотықтанудан қорғау және бүріккішке май жағу үшін пайдалануға кеңес береді. Түісті бүріккішті тұтыншыларға қызмет көрсету бөлімінен сұраңыз. Сіз кескіш құралдарды өр қолданар алдында сипатталған тәсілмен майлай аласыз.

**⚠ АБАЙЛАҢЫЗ** ● Тек әзірлеуші рұқсат еткен құрал-жабдықтар мен қосалқы бөлшектерді пайдаланыңыз. Түпнұсқа құрал-жабдықтар мен түпнұсқа қосалқы бөлшектер құрылғыны сенімді және үздіксіз пайдалануға кепілдік береді.

**НАЗАР АУДАРЫҢЫ** ● Өрбір пайдаланудан кейін өнімді жұмсақ, құрғақ шүберекпен тазалаңыз.

**Нұсқау** ● Жөндеу және техникалық қызмет көрсету бойынша жұмыстарды тек білікті мамандар және арнайы оқытылған персонал ғана жүргізу керек. Өнімді жөндеу үшін уәкілетті сервисті орталығына жіберуге кеңес береміз. ● Осы пайдалану нұсқаулығында сипатталған түзетулер мен жөндеуді ғана орындай аласыз. Қосымша жөндеу үшін уәкілетті қызмет өкіліне хабарласыңыз.

### Қалдық тәуекелдер

#### ⚠ ЕСКЕРТУ

- Құрылғы алдын ала белгіленгендей пайдаланылса да, кейбір қалдық тәуекелдер қалады. Құрылғыны пайдаланған кезде келесі қауіптер туындауы мүмкін:
- Кескіш құралдармен байланыстың салдарынан жарақаттар. Кесу құралдарын денеден алшақ ұстаңыз. Кеспейтін кезде пышақ қорғанысын пайдаланыңыз.
- Діріл зақым келтіруі мүмкін. Өр жұмыс үшін дұрыс құралды пайдаланыңыз, берілген ұтқаларды пайдаланыңыз және жұмыс уақытын және экспозициясын шектеңіз.
- Шу есту қабілетіне нұқсан келтіруі мүмкін. Құлақ қорғау құралын пайдаланыңыз және жүктемені шектеңіз.

### Тәуекелдерді азайту

#### ⚠ АБАЙЛАҢЫЗ



- Құрылғыны ұзақ қолданған кезде қолдағы қан айналымы бұзылуы мүмкін. Шеткемен жұмыстың жалпы ұзақтығын орнатпау керек, себебі ол көптеген факторларға байланысты болады:
- Жеке нашар қан айналымға бейімділік (жиі саусақтарыңыз салқындайды, саусақтарыңыз шаншиды).
- Қоршаған орта температурасы төмен. Қолды қорғау үшін жылы қолғаптарды қолданыңыз.
- Шетканы мықтап ұстау салдарынан қан айналымының нашарлауы.
- Үзіліспен жұмыс істеуге қарағанда, үздіксіз жұмыс істеу зиян.

Құрылғыны тұрақты және ұзақ қолданған кезде және саусақтардың шаншуы, салқын саусақтар сияқты қан айналымының нашарлау белгілері бірнеше рет пайда болғанда, дәрігерге қаралу қажет.

## Бұйымды мақсатына сәйкес қолдану

- Аккумуляторлы шөп және бұта кескіштер тек үйде пайдалануға арналған.
  - Құрылғы тек сыртта жұмыс істеуге арналған.
  - Қауіпсіздік мақсатында құрылғы әрдайым екі қолмен мықтап ұсталуы керек.
  - Құрылғы қоршауларды, бұталарды және соған ұқсас өсімдіктерді кесуге арналған. Пайдаланушы бұл ретте еденде нық тұрады.
  - Құрылғы максимум 2,93 м дейін ұзартыла алады.
  - Құрылғыны тек құрғақ, жақсы жарықтандырылған ортада пайдалануға болады.
- Кез-келген басқа мақсатта пайдалануға, мысалы, шөптерді, ағаштарды және бұталарды кесуге жол берілмейді.

## Қоршаған ортаны қорғау

-  Орауыш материалдарын утилизациялауға болады. Орауыштарды қоршаған ортаға қауіпсіз түрде утилизациялаңыз.
-  Электрлік және электрондық бұйымдардың құрамында қате қолдану немесе утилизациялау нәтижесінде адам денсаулығына және қоршаған ортаға қауіп төндіруі ықтимал, құнды қайта өңделмелі материалдар және батареялар, аккумуляторлар немесе май сияқты бөлшектер жиі кездеседі. Алайда, аталмыш бөлшектер бұйымды тиісінше пайдалану үшін қажет болады. Осы таңбамен белгіленген бұйымдарды үй қоқыстарымен бірге тастауға болмайды.

**Құрамдағы заттар бойынша нұсқаулар (REACH)**  
Бұйымның құрамындағы заттар туралы соңғы мәліметтер төмендегі мекенжай бойынша қолжетімді: [www.kaercher.com/REACH](http://www.kaercher.com/REACH)

## Керек-жарақ және қосалқы бөлшектер

Тек түпнұсқалы керек-жарақ немесе қосалқы бөлшектерді пайдаланыңыз, себебі ол құралдың қауіпсіз және апатсыз жұмыс істеуіне кепілдік болады.

Керек-жарақтар мен қосалқы бөлшектер туралы ақпарат [www.kaercher.com](http://www.kaercher.com) веб-сайтында қолжетімді.

## Жеткізілім жинағы

Бұйымның жеткізілім жинағы орауыштың үстінде көрсетілген. Бұйымды орауыштан шығарғанда жинақтың толықтығын тексеріп шығыңыз. Керек-жарақтар жетіспеген немесе тасымалдау кезінде зақымдар тиген жағдайда, дилеріңізге хабарласыңыз.

## Қорғаныс құрал-жабдықтары

### ⚠ АБАЙЛАҢЫЗ

**Жоқ немесе өзгертілген қорғаныс құрал-жабдықтары**  
Қорғаныс құрылғысы сіздің қауіпсіздігіңізге арналған.  
Қорғаныс құрылғысын ешқашан өзгертпеңіз немесе ажыратпаңыз.

## Құлыптан шығару түймесі

Артқы тұтқасындағы құрылғы ажыратқышты құлыптан шығару түймесі екі жақты операцияны қамтамасыз етеді. Құлыптау түймесі құрылғы ажыратқышын бөгеіп, осылайша бұтақ кескіштің бағыланбайтын іске қосылуына жол бермейді.

## Пышақ қорғанысы

Пышақ қорғанысы бұтақ кескіштің қауіпсіздік техникасының маңызды бөлігі болып табылады. Зақымдалған пышақ қорғаушы енді қолданылмауы және дереу ауыстырылуы керек.

## Құрылғыдағы белгілер

	Жалпы ескерту белгісі
	Пайдалану алдында нұсқаулықты және барлық қауіпсіздік нұсқауларын оқыңыз.
	Құрылғымен жұмыс істеу кезінде тиісті бас, көз және есту қорғауштарын пайдаланыңыз.
	Құрылғымен жұмыс істеген кезде тайғанамайтын қорғаныс аяқ киімін киіңіз.
	Құрылғымен жұмыс істеу кезінде сырғымайтын және берік қолғап киіңіз.
	Құрылғыны жаңбыр немесе ылғал жағдайларға ұшыратпаңыз.
	Тартыңыз: Жылдам жабу
	Жарақат алу қаупі. Өткір кескіш құралдарды ұстамаңыз.
	Электрлік қауіптілік. Құрылғымен жұмыс істеген кезде, әуе желілеріне дейін ең кем дегенде 10 м қашықтықты сақтаңыз.
	Тасталған заттар қауіп төндіреді. Көрермендерді, әсіресе балалар мен үй жануарларын, жұмыс аймағынан кем дегенде 15 метр жерде ұстаңыз.
	Жапсырмада көрсетілген дыбыс қысымының кепілді деңгейі 95 dB.

## Құрылғының сипаттамасы

Осы нұсқаулықта максималды комплектациядағы құрылғы сипатталған. Үлгіге қарай жеткізілім комплектациясында айырмашылықтар болады (Қаптаманы қараңыз).

## Сурет Графикалық беттерді қараңыз

### Сурет А

- 1 Ажыратқыш
- 2 Құрылғы қосқышты құлыптан шығару түймесі
- 3 Жоғарғы білік
- 4 Панорамалау батырмасы
- 5 Кесу пышағы
- 6 Айналмалы қалпақша
- 7 Ұзартушы саптама
- 8 Тасымалдауға арналған белдікке ілмек
- 9 Төменгі білік
- 10 Аккумулятор жинағын құлыптан шығару түймесі
- 11 Зауыт тақтайшасы
- 12 Тасымалдауға арналған белдік
- 13 Пышақ қорғанысы
- 14 Кесу транспортері
- 15 \* Жылдам зарядтағыш батарея қуаты 18 В
- 16 \* Аккумулятор жинағының батарея қуаты 18 В

\* қосымша

## Аккумулятор жинағы

Құрылғыны 18 В Kärcher батарея қуаты аккумулятор жинағымен басқаруға болады.

## Пайдалануға енгізу

### ⚠ ЕСКЕРТУ

#### Бақыланбайтын іске қосу

Кесіп кетуінің салдарынан өмірге қауіп барлық дайындық шаралары кезінде аккумуляторды құрылғыдан шығарыңыз.

## Ұзартушы саптаманы орнату

Қажет болса, құрылғыны қосымша берілетін ұзартушы саптаманымен ұзартуға болады.

### Сурет В

## НАЗАР АУДАРЫҢЫ

### Қосылыс орындарындағы кір

Орнату кезінде ұзартушы саптаманың қосылу орындары мен құрылғы арасында кір болса, құрылғыға зақым келеді.

Қосылыс орындарында кір бар-жоғын тексеріңіз және оларды жинамас бұрын алып тастаңыз. Бөлшектелген қосылыс бөлшектерін тек таза беттерге орналастырыңыз.

1. Төменгі біліктегі айналмалы қалпақшаны босату үшін, оны солға бұраңыз.
2. Ұзартушы саптаманы салыңыз да, айналмалы қалпақшаны оңға қарай бұраңыз.
3. Жоғарғы білікті ұзартушы саптамаға салыңыз және айналмалы қалпақшаны бекіту үшін оңға бұраңыз.

## Кесу транспортерін орнату

1. Кесу транспортерін орнатыңыз.

### Сурет С

## Тасымалдау бауын байлап қойыңыз

Тасымалдауға арналған белдік кескеннен кейін құрылғыны бақыланатын деңгейде төмен түсіруге және пайдалану кезінде оның салмағын ұстап тұруға көмектеседі.

### Сурет D

1. Тасымалдауға арналған белдіктегі ілгіштерді тұтқадағы және біліктегі ілмектерге бекітіңіз. Тасымалдауға арналған белдікті бір иыққа тағыңыз. Қауіп туындаған кезде тасымалдауға арналған белдікті тез босатуға болатындығын тексеріңіз.

## Аккумуляторды салыңыз

### НАЗАР АУДАРЫҢЫЗ

#### Кір байланыстар

Құрылғыдағы және аккумулятордағы зақымдар Батарея ұстағышын және контактілерін кірлегенге дейін тексеріп, қажет болса тазалаңыз.

### Сурет E

1. Батареяны ұстағышқа бекітілген дыбыс естілгенше итеріңіз.

## Қолдану

Алғашқы пайдаланушыларға бұтақ кескішті пайдаланбастан бұрын өңдеу тәжірибелі адаммен таныстыруды және өңдеу мен техниканы қолдануды ұсынамыз.

## Айналымды бастиекті реттеу

Тұтқа / ұзартушы саптама мен бұтақ кескіш арасындағы бұрышты жұмыс шарттарына сәйкес реттеуге болады.

### Сурет F

## ⚠ АБАЙЛАҢЫЗ

#### Өткір кесу пышағы

#### Кескіштер

Кесу пышағымен жұмыс жасағанда қорғаныс аяқ киімін киіңіз.

1. Пышақ қорғанысын монтаждау.
- ### Сурет G
2. Тұтқаны / ұзартушы саптаманы еденге параллель теңдестіріңіз.
  3. Панорамалау батырмасын бір қолыңызбен басыңыз.

### Сурет H

## ⚠ ЕСКЕРТУ

#### Өткір жүзімен жанасқан кездегі кескіштер

Кесу жүзін ешқашан қолмен жылжытпаңыз.

4. Екінші қолыңызбен тұтқаны / ұзартушы саптаманы қажетті бұрыш орнатылғанша жылжытыңыз.
5. Панорамалау батырмасын босатыңыз.

## Құрылғыны қосу

1. Құрылғы ажыратқышының құлыптан шығару түймесін басыңыз.

### Сурет I

2. Құрылғы ажыратқышын басыңыз. Құрылғы іске қосылады.
3. Құрылғы ажыратқышын босатыңыз. Құрылғы тоқтайды.

## Қолдану

## ⚠ АБАЙЛАҢЫЗ

#### Өткір пышақтардан жарақат алу қаупі бар

Құрылғыда жұмыс істеген кезде қорғауыш көзілдіріктер мен қорғаныс қолғаптарын киіңіз.

## ⚠ ЕСКЕРТУ

#### Құрылғының бақылаусыз қозғалуы салдарынан

#### жарақат алу қаупі бар

Әрқашан құрылғыны екі қолыңызбен мықтап ұстаңыз.

Әрқашан тасымалдауға арналған белдікті тағыңыз.

1. Қағаз, фольга немесе сым сияқты бөтен заттарға арналған қималарды тексеріңіз және қажет болса оларды алып тастаңыз.

2. Пышақ қорғанысын алыңыз.

### Сурет J

3. Құрылғыны қосыңыз, мына бөлімді қараңыз. Құрылғыны қосу.

4. Бұтақтарды кесу.

### Сурет K

## Аккумулятор жинағын алып тастаңыз

### Нұсқау

Ұзақ жұмыс үзілістері үшін аккумулятор жинағын құрылғыдан алып тастаңыз және оны рұқсатсыз пайдаланудан қорғаныз.

1. Аккумулятор жинағын босату үшін аккумулятор жинағын ажыратқыш түймесін басыңыз.

### Сурет L

2. Құрылғыдан аккумулятор жинағын алыңыз.

## Жұмыстың аяқталуы

1. Құрылғыдан батарея жинағын алып тастаңыз (бөлімін қараңыз. Аккумулятор жинағын алып тастаңыз).
2. Құрылғыны тазалаңыз (бөлімін қараңыз. Құрылғыны тазалау).

## Тасымалдау

## ⚠ АБАЙЛАҢЫЗ

#### Салмақтың сақталмауы

Жарақат алу және құрылғыны зақымдау қаупі Тасымалдау кезінде құрылғының салмағын ескеріңіз.

## ⚠ АБАЙЛАҢЫЗ

#### Бақыланбайтын іске қосу

#### Кесілген жарақаттар

Тасымалдаудан бұрын аккумуляторды құрылғыдан шығарыңыз.

Бұтақ кескішті пышақ қорғанысын бекітіп қана тасымалдаңыз.

1. Аккумулятор жинағын алып тастаңыз, бөлімді қараңыз. Аккумулятор жинағын алып тастаңыз.

2. Пышақ қорғанысын монтаждау.

### Сурет G

3. Егер қажет болса, ұзартушы саптаманы алыңыз.

### Сурет M

- a Жоғарғы айналымды қалпақшаны солға бұрыңыз.
- b Жоғарғы біліктен ұзартушы саптаманы алыңыз.
- c Төменгі айналымды қалпақшаны солға бұрыңыз.

- d Төменгі біліктен ұзартушы саптаманы алыңыз.

## Сақтау

### НАЗАР АУДАРЫҢЫЗ

#### **Ылғалды орта**

*Коррозия*

*Құрылғыны тек үй ішінде сақтаңыз.*

#### **△ АБАЙЛАҢЫЗ**

##### **Салмақтың сақталмауы**

*Жарақат алу және құрылғыны зақымдау қаупі*

*Тасымалдау кезінде құрылғының салмағын ескеріңіз.*

#### **△ АБАЙЛАҢЫЗ**

##### **Бақыланбайтын іске қосу**

*Кесіктер*

*Тасымалдаудан бұрын аккумуляторды құрылғыдан шығарыңыз.*

*Бұтақ кескішті бекітілген пышақ қорғанысымен ғана сақтаңыз.*

*Әрбір сақтау алдында құрылғыны тазалаңыз (бөлімін қараңыз Құрылғыны тазалау).*

1. Аккумулятор жинағын алып тастаңыз, бөлімді қараңыз *Аккумулятор жинағын алып тастаңыз.*
2. Пышақ қорғанысын монтаждау.
3. Егер қажет болса, ұзартушы саптаманы алыңыз.

#### **Сурет М**

- a Жоғарғы айналмалы қалпақшаны солға бұрыңыз.
- b Жоғарғы біліктен ұзартушы саптаманы алыңыз.
- c Төменгі айналмалы қалпақшаны солға бұрыңыз.
- d Төменгі біліктен ұзартушы саптаманы алыңыз.

4. Құрылғыны құрғақ және жақсы желдетілетін жерде сақтаңыз. Бау-бақша химикаты және тұздар сияқты жемір заттардан аулақ ұстаңыз.

## Күтім және техникалық қызмет көрсету

#### **△ АБАЙЛАҢЫЗ**

##### **Бақыланбайтын іске қосу**

*Кесілген жарақаттар*

*Құрылғыда жұмыс істемес бұрын аккумуляторды құрылғыдан шығарыңыз.*

#### **△ АБАЙЛАҢЫЗ**

##### **Өткір пышақтардан жарақат алу қаупі бар**

*Құрылғыда жұмыс істеген кезде қорғаушы*

*көздіріктер мен қорғаныс қолғаптарын киіңіз.*

#### **Құрылғыны тазалау**

### НАЗАР АУДАРЫҢЫЗ

#### **Дұрыс емес тазалау**

*Құрылғыны зақымдау*

*Құрылғыны дымқыл шүберекпен тазалаңыз.*

*Еріткіш негізіндегі тазалағыш құралдарды*

*пайдаланбаңыз.*

*Құрылғыны суға салмаңыз.*

*Құрылғыларды түтік құбырдағы су ағынымен немесе жоғары қысым астында тазартуға тыйым салынады.*

#### **Сурет N**

1. Құрылғыны суытыңыз.
2. Пышақтар мен қозғалтқыш корпусын өсімдік қалдықтары мен кірден тазалау үшін қылшақты пайдаланыңыз.
3. Құрылғының желдету тесіктерін қылшақпен тазалаңыз.

## Пышақтың бұрандалы қосылымын тексеріңіз

#### **△ АБАЙЛАҢЫЗ**

##### **Бос бұрандалы қосылым**

*Пышақтың бақылаусыз қозғалыстарына*

*байланысты жарақат алу*

*Пышақтың бұрандалы қосылымының тұрақты орнығуын үнемі тексеріп отырыңыз.*

#### **Сурет O**

1. Бұрандаларды/сомындарды саңылаусыздыққа тексеріңіз.
2. Бос бұрандаларды/сомындарды бекітіңіз.

## Пышақ жүздерін майлау

*Пышақ сапасын сақтау үшін пышақ жүздері әр қолданғаннан кейін майлануы керек.*

#### **Нұсқау**

*Төмен тұтқырлықтағы машина майын немесе спрей майын пайдаланғанда өте жақсы нәтиже аласыз.*

#### **Сурет P**

1. Құрылғыны тегіс жерге қойыңыз.
2. Майды пышақ жүзінің жоғарғы жағына жағыңыз.

## Пышақ жүздерін қайрату

#### **Нұсқау**

*Кесу кезінде, мүмкіндігінше аз материалды алып тастап, жүздегі тістің бастапқы бұрышын алыңыз.*

#### **△ АБАЙЛАҢЫЗ**

##### **Өткір пышақтар**

*Кесілген жарақаттар*

*Пышақ жүздерін бұрау кезінде тиісті қолғап киіңіз.*

1. Пышақты қысқышпен қысыңыз.
2. Пышақ тістерінің ашық жағын егеумен қайраңыз.
3. Қайралмаған пышақ тістері қол жетімді болғанша пышақты қолмен алға қарай мықтап итеріңіз.
4. Барлық пышақ тістерінің ашылған жағын егеумен қайраңыз.

## Ақаулар кезіндегі көмек

*Ақаулардың себептері көп жағдайда келесі шолуды пайдалану арқылы өздігінен жоюға болатындай қарапайым болады. Күдіктер болса немесе осы жерде көрсетілмеген ақаулар болған кезде, ресми сервис орталығына хабарласыңыз.*

*Тозған сайын аккумулятор батареясының сыйымдылығы тіпті жақсы күтім көрсетілсе де азаяды, сондықтан толық зарядталған күйде де, толық пайдалану ұзақтығына бұдан былай жету мүмкін емес. Бұл ақау емес.*



Қате	Себебі	Жою
Құрылғы жұмыс істемейді	Аккумулятор жинағы дұрыс салынбаған.	● Аккумуляторды орнына түскенше ұстағышқа салыңыз.
	Аккумулятор жинағының заряды жоқ.	● Аккумулятор жинағын зарядтау.
	Аккумулятор жинағы ақаулы.	● Аккумулятор жинағын ауыстырыңыз.
Құрылғы пайдалану кезінде тоқтайды	Қималары бар пышақ бұғатталған.	● Қималарды пышақтан алып тастаңыз.
	Аккумулятор жинағы қызып кетті	● Жұмысты тоқтатып, аккумулятор температурасы қалыпты болғанша күтіңіз.
	Қозғалтқыш қызып кетті	● Жұмысты тоқтатып, қозғалтқышты суытыңыз.
Ұзартушы саптаманы орнатуға байланысты мәселелер	Ластанған қосылыс орындары	<ul style="list-style-type: none"> <li>● Ұзартушы саптаманың ұштары мен құрылғы біліктерін жабысқан кірден тазартыңыз.</li> <li>● Құрылғыны және ұзартушы саптаманы тек таза беттерге қойыңыз.</li> </ul>

## Кепілдік

Әр елде жергілікті дистрибьюторлар берген кепілдік шарттары қолданылады. Бұйымда материалдық немесе өндірістік ақаулар анықталған жағдайда, ықтимал ақауларды кепілдік мерзімі ішінде ақысыз жөндейміз. Кепілдік мерзіміне наразылықтарыңыз болса, бұйымды сатқан сауда мекемесіне немесе жақындағы өкілетті қызмет көрсету орнына түбіртеккі көрсетіп хабарласыңыз. (Мекенжайы артқы жағында берілген)

Өндірілген күні көрсетілген түр кестесінде шифрланған.

Жеке сандардың мағынасы келесідей болады:

Мысалы: 30190

- 3 Өндірілген жылы
- 0 Өндірілген ғасыры
- 1 Өндірілген онжылдық
- 9 Өндірілген айының екінші саны
- 0 Өндірілген айының бірінші саны

Сонымен бұл мысалда 30190 коды 09 / (2) 013 өндірілген күнін білдіреді.

## Техникалық мағлұматтар

		PHG 18-45 Battery
<b>Құрылғының техникалық сипаттамалары</b>		
Номиналды кернеу	V	18
Бос жүрістің айналу саны	/min	1350
Жүзінің кесу ұзындығы	cm	45
Тістер арасындағы қашықтық	mm	18
Жұмыс ауқымы (макс.)	m	2,9
<b>EN ISO 10517:2019 сәйкес діріл деңгейі</b>		
Қолдың діріл мәні бар алдыңғы тұтқа	$m/s^2$	1,5
Қолдың діріл мәні бар артқы тұтқа	$m/s^2$	1,4
Белгісіздік	$m/s^2$	1,5
<b>EN ISO 10517:2019 сәйкес дыбыс қуатының деңгейі</b>		

PHG 18-45 Battery

Дыбыс қысымының деңгейі $L_{pA}$	dB(A)	84,2
Белгісіздік $K_{pA}$	dB(A)	3,0
Дыбыстық шуылдың деңгейі $L_{lyl}$ таратқыштық	dB(A)	93,5
Белгісіздік $K_{lyl}$ таратқыштық	dB(A)	1,4
<b>Өлшемдері мен салмағы</b>		
Ұзындығы x ені x биіктігі	mm	2967 x 122 x 250
Салмағы (аккумулятор жинағынсыз)	kg	4,3

Техникалық өзгерістер рұқсат етілген.

## Діріл мәні

### ⚠ ЕСКЕРТУ

Көрсетілген діріл мәні стандартты сынақ әдісімен өлшенді және жабдықты салыстыруға пайдаланылуы мүмкін. Берілген діріл мәні жүктің алдын ала бағалауында пайдаланылуы мүмкін. Құрылғыны пайдалану тәсіліне байланысты құрылғының ағымдағы қолданысы кезінде діріл деңгейі көрсетілген жалпы мәннен ауытқуы мүмкін.

## ЕО стандарттарына сәйкестігі туралы декларация

Осымен төменде көрсетілген машина қауіпсіздік және денсаулық қорғау бойынша ЕО директиваларының талаптарына сәйкес келетіні мәлімдейміз. Бізбен келісусіз машинаның конструкциясы өзгерген жағдайда осы декларация өз күшін жояды. Өнім: Ұзартқышы бар аккумуляторлы бұтақ кескіш  
Типі: 1.444-210.0

**Қолданыстағы ЕО директивалары**  
2006/42/EG (+2009/127/EG)  
2014/30/EU  
2000/14/EG (+2005/88/EG)  
2011/65/EU

Қолданылатын біріздендірілген стандарттар  
EN 60745-1:2009+A11:2010  
EN ISO 10517:2019  
EN 55014-1: 2017  
EN 55014-2: 2015  
EN 50581: 2012

Сәйкестікті бағалаудың қолданбалы әдісі  
2000/14/EG және 2005/88/EG арқылы өзгертілді:  
V қосымшасы

Дыбыс қуаттылығының деңгейі ДБ(А)  
Өлшенді: 93,5

Кепілдік береді: 95  
Қол қойғандар басқарманың тапсырмасы мен  
уәкілдігі бойынша әрекет етеді.

  
H. Jenner  
Chairman of the Board of Management

  
S. Reiser  
Director Regulatory Affairs & Certification

Құжаттамын жүргізетін уәкілетті тұлға С. Райзер  
Alfred Kärcher SE & Co. KG  
Alfred-Kärcher-Str. 28 - 40  
71364 Winnenden (Германия)  
Тел.: +49 7195 14-0  
Телефакс: +49 7195 14-2212  
Winnenden, 01.10.2018

## 目次

一般的な注意事項.....	220
安全注意事項.....	220
規定に沿った使用.....	223
環境保護.....	223
付属品と交換部品.....	223
同梱品.....	223
安全機器.....	223
機器上のシンボル.....	223
機器に関する説明.....	224
セットアップ.....	224
操作.....	224
搬送.....	225
保管.....	225
手入れとメンテナンス.....	225
障害発生時のサポート.....	226
保証.....	226
技術データ.....	227
EU準拠宣言.....	227

## 一般的な注意事項



機器の最初の使用前には、この純正取扱説明書の安全注意事項、充電式電池パックと同封の安全注意事項ならびに充電式電池パックと標準充電器の純正取扱説明書をお読みください。記載事項に従ってください。本取扱説明書を、後の使用あるいは次の所有者のために保存してください。取扱説明書内の備考の他に、使用国の一般的な安全/事故防止規定を順守してください。

## 安全注意事項

### セキュリティレベル

## ⚠ 危険

- この注記は死亡に至る直近の危険を指します。

## ⚠ 警告

- この注記は身体の重傷または死亡に至る可能性が考えうる危険な状況を指します。

## ⚠ 注意

- この注記は軽度から中程度の怪我を招く恐れのある危険状態を示唆します。

## 注意

- この注記は器物破損を招く恐れのある危険状態を示唆します。

## パワーツールに関する安全に関する注意事項

## ⚠ 警告

- **安全に関する注意事項をすべてお読みください。**安全に関する注意事項および作業指示に従わずに作業すると、感電や深刻なケガにつながるおそれがあります。すべての安全に関する注意事項および作業指示は、将来参照するために大切に保管してください。

安全に関する注意事項で言及されている用語「パワーツール」とは、コンセントに接続して使用するパワーツール(電源ケーブル付き)、および充電式電池を内蔵したパワーツール(電源ケーブル無し)を指します。

### 1 作業場の安全性

- 作業場所が整理整頓を心がけ、かつ十分な照明を確保してください。作業場所が整理されていなかったり、十分な照明が確保されていないと、事故につながる可能性があります。
- 爆発の危険があるため、周囲に可燃性の液体、ガス、ほこりなどが存在する場所では、パワーツールを使用した作業は行わないでください。パワーツールから火花が出て、ほこりや気体に引火するおそれがあります。
- パワーツール使用中は、お子様や他の方が近づかないよう注意してください。周囲に気を取られて、機器を使った作業に集中できなくなるおそれがあります。

### 2 電気に関する安全性

- パワーツールのプラグは、ソケットに適合している必要があります。このプラグは、決して改造してはなりません。アダプタープラグは、決して保護アース付きパワーツールと一緒に使用してはなりません。改造していないプラグと適合したソケットを使用することで、感電のリスクが低くなります。
- パイプ、ヒーター、調理レンジ、冷蔵庫など、アースされた表面に身体が触れないよう注意してください。身体が接地している場合、感電の危険が高くなります。
- パワーツールを雨や湿気から遠ざけてください。パワーツール内に水が入ると、感電の危険が高くなります。
- ケーブルを用いたパワーツールの運搬、フックへの収納、またはプラグの引き抜きなどの行為は、本来のケーブルの使用方法ではないのでお止めください。ケーブルを熱、オイル、鋭利な物、可動機器部品に近づけないよう注意してください。接続ケーブルが損傷、あるいはもつれ、感電のリスクが高くなります。
- 戸外でパワーツールを使用する場合は、必ず戸外での使用に適した接続ケーブルを使用してください。戸外での使用に適した延長ケーブルを使用することで、感電のリスクが低くなります。

f どうしても、湿気の多い場所でパワーツールを使用する必要がある場合は、漏電ブレーカーを使用してください。漏電ブレーカーを使用すれば、感電のリスクが低くなります。

### 3 人員の安全

a パワーツールを使った作業では、事前に作業の内容を確認して、作業中は常に作業に集中してください。疲れている、薬を服用している、あるいは飲酒しているときは、パワーツールを使用しないでください。パワーツール使用中に一瞬でも集中力が散漫になると、深刻なケガにつながるおそれがあります。

b 必ず、作業に適した防護服と保護メガネを着用してください。防塵マスク、安全靴、防護ヘルメット、耳当てなど、パワーツールの種類と用途に適した防護具を使用することで、ケガのリスクが低くなります。

c パワーツールが意図せず作動しないよう注意してください。電源および/または充電式電池への接続、ツールの起動、あるいは運転前には、ツールの電源がオフになっていることを確認してください。パワーツールを運ぶ際に、スイッチに指がかかって、誤って機器の電源が入ると、事故につながるおそれがあります。

d パワーツールをオンにする前に、調整ツールやレンチが近くに無いことを確認してください。回転する機器部品近くにツールやレンチがあると、ケガの原因となります。

e 不安定な場所での作業は避けてください。作業場が安定していることを確認するとともに、作業中も常に安定した状態を維持してください。これにより、思わぬ状況に陥った場合でも、電動工具を適切にコントロールできます。

f 作業に適した保護服を着用してください。大きすぎる保護服やネックレス等の貴金属は着用しないでください。髪の毛、衣服や手袋をツール可動部に近づけないよう注意してください。

ゆつたりとした衣服、手袋、貴金属、長い髪の毛は可動部に巻き込まれるおそれがあります。

g 集塵装置を取り付けることができる場合、接続され、正しく使用されていることを確認してください。集塵機を使用することで、ほこりを吸い込むことで発生する健康被害を低減することができます。

### 4 パワーツールの取り扱い

a 機器に負荷をかけ過ぎないでください。作業に適したパワーツールを使用してください。作業内容に適したパワーツールを使うことで、適切な作業と安全性が確保されます。

b スイッチに不具合のあるパワーツールは使用しないでください。正しくオン・オフできないパワーツールは危険です。修理を依頼してください。

c 機器の各種調整を行う、アクセサリを交換する、あるいは機器を収納する場合は、その前にソケットからプラグを外す、あるいは充電式電池を取り外してください。この事前の対策により、パワーツールが突然起動する事態を防止できます。

d 使用していないパワーツールは、お子様の手の届かない場所に保管してください。慣れていない、あるいはこの作業指示を読んでいない方には、機器を使わせないでください。不慣れた人がパワーツールを使うと危険です。

e パワーツールには、適切なメンテナンスを行ってください。可動部が固着しておらず、スムーズに動くこと、各部品がパワーツールの作動に影響するような損傷を受けていないかどうか点

検してください。機器を使用する前に、損傷した部品の修理を依頼してください。多くの事故は、パワーツールのメンテナンスを怠ったことが原因で発生しています。

f 切断ツールは、刃先を鋭利に保ち、清潔さを保ってください。よく手入れされ刃先が鋭利に保たれている切断ツールを使えば、作業中のかみ込みも少なく、スムーズな作業が可能です。

g この作業指示に基づきパワーツール、アクセサリ、付属ツールを使用してください。その際、作業条件と作業内容を十分に考慮してください。本来の使用目的以外の方法でパワーツールを使用すると、危険な状況が発生させる原因となります。

### 5 充電式電池パックのご使用とお手入れ

a 充電式電池パックの充電には、メーカーが承認した充電器のみを使用してください。該当する充電式電池パックに適していない充電器は、火災を引き起こす可能性があります。

b 機器は適切な充電式電池パックのみと組み合わせ使用してください。別の充電式電池パックを使用すると、怪我や火災の原因となることがあります。

c 使用しないときは、充電式電池パックをクリップ、コイン、鍵、釘、ネジなどの金属製のもの、またはショートの原因となる可能性のあるその他の金属製品から遠ざけてください。ショートは火災や爆発を引き起こす可能性があります。

d 特定の状況下では、充電式電池パックから液体が漏れることがあります。この液体には触れないでください。間違っても液体に触れてしまったときは、水で十分に洗い流してください。目に入った場合は、直ちに医師の診察を受けてください。バッテリー液は発疹や皮膚の灼熱感を引き起こすことがあります。

### 6 サービス

a パワーツールの修理は、必ず資格を有する専門の業者が純正の交換部品のみを使って行なってください。これにより、機器の安全性を確保することができます。

### ヘッジトリマーの安全に関する注意事項

- いずれの身体部分もカッターに近づけないでください。カッターが動作中に切断物取り除いたり、切断する物を保持したりしないでください。挟まった切断物は、機器の電源がオフになっているときのみ除去してください。ヘッジトリマーの使用中に一瞬でも集中力が散漫になると、深刻な怪我につながるおそれがあります。
- ヘッジトリマーの持ち運びはブレードが静止した状態で行ってください。ヘッジトリマーの搬送または保管時は、必ず保護カバーを取り付けてください。機器を慎重に取り扱うことで、カッターによる怪我の危険を低減できます。
- カッターが目に見えない電源ケーブルに接触する可能性があるため、パワーツールは絶縁されたグリップ面のみを保持してください。カッターが電圧の印加されているケーブルと接触すると、機器の金属部分に電圧がかかり、感電につながる可能性があります。
- 作業中は、作業領域にあるケーブルに近づかないようにしてください。作業中に、ケーブルがカッターに当たり切断されることがあります。

### 追加の安全注意事項

**△ 危険** ● カッターからの物体の飛散、あるいは切断ツールでのワイヤーあるいはロープの絡み付きによ

る重大な怪我。使用する前に作業範囲で位置、金属片、ワイヤ、骨片あるいは玩具等の物体の有無を目視チェックして、必要に応じてこれらを除去してください。● 人員、特に子供あるいは動物が周囲 15 m 以内にいる場合は cutter からの物体飛散の危険性のために、機器を絶対に使用しないこと。● 機器を改造しないでください。● 不注意による重大な怪我。覚醒剤/アルコール/薬剤の影響下で、あるいは疲労時に機器を取扱わないこと。

**△ 警告** ● この機器は、子供や身体的、感覚的、精神的能力が制限された人、またはこれらの指示に不慣れな人が使用することを意図していません。● 潜在的な危険を回避するために、作業領域の視界を遮るものがないようにしてください。機器は、十分な照明のもとで使用してください。● 操作の前に、機器そのもの、すべてのスイッチ類、および安全装置が正しく機能していることを確認してください。ゆるんだ箇所がないかを確認し、すべての保護カバーとグリップが適切かつしっかりと固定されていることを確認します。機器の状態が完璧でない場合は、使用しないでください。● 摩耗したあるいは損傷した部品は、機器を稼働させる前に交換すること。● 当機器での作業時には、頑丈な長ズボンと長袖の作業衣ならびにスリッパないし長靴を着用してください。裸足で作業しないでください。サンダルあるいは短パンの着用は禁止。緩い衣服あるいは紐/バンド付きの衣服を避ける。● バランスの喪失による跳ね返りの危険。無理な体勢を避けて、しっかりと安定した状態でバランスを保ってください。● 機器は常に両手で持つようにしてください。もう一方の手で後方のグリップをしっかりと持ち、ロック解除ボタンとトリガーを操作します。● この機器を使用する際は、付属のキャリングストラップを使用する必要があります。キャリングストラップにはクイックリリースファスナーが搭載されています。ストラップは、切断後に機器を降ろすときに機器の制御を助け、切断中には機器の重量を支えるのに役立ちます。● 機器を使用する前に、キャリングストラップとクイックリリースファスナーの使用方法をよく理解してください。キャリングハーネスの上に衣服を着用したり、その他の方法でクイックリリースファスナーに届かないような使用はしないでください。● 感電の危険。架空送電線から 10 メートル内で機器を操作しないでください。● 柱、フェンス、建物、その他の動かないものの近くで機器を使用しないでください。● 機器の cutter はとても鋭いです。取付け、交換、洗浄あるいはボルトの座りを点検する場合には、確実な保護手袋を着用して、慎重に作業を行うこと。● 摩耗したあるいは損傷した部品は、機器を稼働させる前に交換すること。● 機器が落下した、衝撃を受けた、または異常に振動する場合は、すぐに機器を停止し、損傷の有無を確認して振動の原因を特定します。損傷箇所を修理する場合は認定カスタマーサービスに依頼するか、機器を交換してください。● 使用前には毎回、ロッドと切削工具のシャフト接続がしっかりと固定されていることを確認してください。● 生け垣や低木を刈り込む前には、その後ろや中に人や動物がいないことを確認してください。● モーターを停止し、充電式電池パックを取り外し、すべての可動部品が完全に停止していることを確認してください。● 切断ツールの作業位置を調整する前。● 機器を清掃する前に、詰まったものを除去する前。● 機器をそのままにしてその場から離れる前。● 機器を点検、メンテナンスあるいは使用して作業する前に。

**△ 注意** ● 保護メガネおよび聴覚保護具を着用してください。● 物が落下する危険がある場所で作業を行う場合、ヘルメットを着用してください。● ゆったりとした衣服、髪の毛または宝飾品が機器の可動部分に引っかかると、怪我をする危険があります。衣服や宝飾品は機械の可動部分に近づけないでください。長い髪は1つに束ねます。● 機器を起動する際は、切断ツールが物と接触しないようにしてください。● はしごや不安定な場所では使用しないでください。● 聴覚保護具は警告音などを聞きとる能力を制限する可能性があるため、作業領域の近くで発生する可能性のある危険に注意してください。● 機器の騒音は聴覚能力を制限する可能性があるため、作業領域の近くで発生可能な危険に注意してください。

**注意** ● 密な低木に機器を無理に押し込まないでください。これにより、切断ツールがロックしたり遅くなったりする可能性があります。切断ツールがロックしたときは、作業速度を下げてください。● 明らかに大きすぎて切断ブレードの間に収まらないと思われる枝を切らないでください。大きな枝をカットするには、モーターを搭載しないハンドソーまたは剪定用のこぎりを使用してください。

### 安全な搬送および保管

**△ 警告** ● 機器を保管または搬送する前には電源を切り、充電式電池パックを冷ましてから取り外してください。

**△ 注意** ● 事故や怪我を防止するため、cutter ガードを取り付け、充電式電池を取り外した状態でのみ装置を運搬・保管してください。● 怪我や機器が損傷する危険性があります。運搬中は機器が動いたり落下したりしないようしっかりと固定してください。● 安全のため、バッテリーパックは機器とは別に保管してください。

**注意** ● 輸送や保管の前には、機器から異物を取り除いてください。● 機器が、お子様の手の届かない、乾燥した換気の良い場所に保管してください。機器を園芸用薬品などの腐食性物質から遠ざけてください。● 機器は戸外で保管しないでください。

### 安全なメンテナンスと手入れ

**△ 警告** ● モーターをオフにし、充電式電池パックを取り外し、すべての可動部品が完全に停止していることを確認してください。

● 機器の洗浄あるいはメンテナンスを行う前に。  
● アクセサリーを交換する前に。  
● 鋭利な切断ツールによる負傷の危険。cutter ガードの脱着時、機器の清掃および注油時は特に慎重に行ってください。● ピン、ナットおよびボルトが硬く絞められていることを一定の時間間隔でチェックして、機器が安全な状態であることを確認してください。● 使用後は毎回、硬質のブラシで切断ツールの汚れを取り除き、適切なオイルを塗り錆びないようにした後、cutter ガードを取り付けます。メーカーは、防錆剤および注油用スプレーの使用を推奨します。適合するスプレーについては、カスタマーサービスにお問い合わせください。使用前は毎回、記述された方法で切断ツールに注油します。

**△ 注意** ● メーカーによって承認されたアクセサリおよびスペアパーツのみを使用してください。純正アクセサリおよびスペアパーツを使用することで、機器の安全でトラブルの無い動作が保証されます。

**注意** ● 製品の、使用の後毎回、柔らかい乾いた布を使って清掃してください。

**注意事項** ● サービスおよびメンテナンス作業は、該当する資格を持ち、そのための訓練を受けた専門スタッフのみが行えます。製品の修理には、認定を受けたサービスセンターに製品を送付されることをお勧めします。 ● 調整と修理は、本取扱説明書に記載されているもののみ行ってください。それ以外の修理については、認定を受けたカスタマーサービス窓口までご連絡ください。

### 残留リスク

#### ⚠ 警告

- 機器を規定通りに使用しても、特定の残留リスクは残ります。以下の危険性が機器の使用時に発生します：
- 切断ツールとの接触による怪我。切断ツールは体から離して作業してください。切断しない場合にはカッターガードを取り付けてください。
- 振動は怪我をもたらします。各作業に適したツール、規定のグリップを使用し、作業時間の短縮に努めること。
- 騒音は聴覚障害をもたらします。聴覚保護具を着用して負荷を抑制してください。

### リスク抑制

#### ⚠ 注意

- 機器の長時間に渡る使用は、振動による血行障害を手にもたらすことがあります。使用の一般的な所定時間は、影響要素が多数に及ぶために特定できません。
  - 個人差のある血行障害（頻繁に指の冷えあるいは疼き）
  - 低い周辺温度。手の保護用に手袋を着用してください。
  - 長時間のカんだ握りによる血行障害。
  - 中断なし運転は、中断して一時休止するよりも有害。
- 機器の定期的な長時間使用で症状、例えば指の冷え/疼きの再発する場合には、医師に相談してください。

### 規定に沿った使用

- この延長可能な充電式ヘッジトリマーは個人使用専用です。
  - 当機器は野外での使用専用です。
  - 安全上のため、この機器は常に両手でしっかりと保持する必要があります。
  - この機器は、生け垣、低木、および同様の植物の刈り込みを目的としています。使用者は地面にしっかりと立ちます。
  - この機器は最大2.93 mまで延長できます。
  - この機器は、乾燥した明るい環境でのみ使用できます。
- 草刈りや木や枝の切断など、その他の用途には使用できません。

### 環境保護

- 梱包材はリサイクル可能です。梱包材は環境に適した方法で廃棄してください。
- 電気および電子機器には、誤って取り扱ったり廃棄したりすると人間と環境に危険を及ぼす可能性があるバッテリーや充電式電池パックあるいはオイルなどの構成要素が含まれています。しかしながら、これらは機器が適切に機能するために必要な構成要素です。このシンボルが表記されている機器は、家庭ゴミと一緒に廃棄してはいけません。

### 物質についての注意事項 (REACH)

物質に関する最新情報は、以下を参照してください：  
www.kaercher.de/REACH

### 付属品と交換部品

純正のアクセサリおよび純正のスペアパーツのみ使用してください。これにより装置の安全で、トラブルの無い動作の保証が約束されます。アクセサリやスペアパーツに関する詳細については、www.kaercher.comをご参照ください。

### 同梱品

本装置の同梱品は包装材の上に表示されています。開梱の際に内容物が揃っているか確認してください。付属品が欠けている場合や輸送による損傷があった場合は販売業者にご連絡ください。

### 安全機器

#### ⚠ 注意

##### 安全装置の欠落または変更

安全装置は使用者を保護するためのものです。安全装置に変更を加えたり、バイパスさせたりするのは絶対におやめください。

#### ロック解除ボタン



背面ハンドルにあるトリガーのロック解除ボタンは両手操作によって保護されています。ロック解除ボタンは、トリガーをブロックし、ヘッジトリマーが意図せず作動するのを防止します。

#### カッターガード

カッターガードは、ヘッジトリマーにおける安全機器の重要な構成部品です。損傷したカッターガードは使用せず、ただちに交換する必要があります。

### 機器上のシンボル

	一般的な警告標識
	使用を開始する前に取扱説明書とすべての安全に関する注意事項をお読みください。
	機器での作業中には、頭、目、および聴覚を守る適切な保護具を着用すること。
	機器を用いた作業では、滑り止めの付いた安全靴を着用してください。
	機器を用いて作業する際には、滑り止め機能があり、同時に耐久性のある手袋を着用してください。
	当機器を雨、湿気に晒さないでください。
	引っ張る：迅速ロック
	怪我をする危険があります。鋭利な切断ツールに触れないでください。

	電気関連の危険。この機器を使用する際は、架空送電線までの距離を10 m以上保ってください。
	飛散物体による危険。第三者、特に子供およびペットを作業範囲から少なくとも15 m以内に立ち入らせないでください。
	ラベルに記載された保証音圧レベル：95 dB。

## 機器に関する説明

取扱説明書にはすべての装備が記載されています。各機種に応じて納品範囲に差異があります（包装を参照）。

図はグラフィックページを参照

### イラスト A

- ① トリガー
- ② トリガーのロック解除ボタン
- ③ 上方シャフト
- ④ 回転ボタン
- ⑤ 切断刃
- ⑥ 回転スリーブ
- ⑦ 延長用ロッド
- ⑧ キャリングストラップ用アイレット
- ⑨ 下方シャフト
- ⑩ 充電式電池パックのロック解除ボタン
- ⑪ 形式表示板
- ⑫ キャリングストラップ
- ⑬ カッターガード
- ⑭ チップスイーパー
- ⑮ \*バッテリーパワー 18V用の迅速充電器
- ⑯ \*バッテリーパワー 18V用のバッテリーパック

\* オプションル

## 充電式電池パック

当機器は 18 V Kärcher バッテリーパワー 充電式電池パックで駆動します。

## セットアップ

### ⚠ 警告

#### 無制御の入電

深い切り傷による生命の危険性  
準備作業はいかなるものであってもそれを行う際には、機器から充電式電池を取り外してください。

## 延長用ロッドの取り付け

必要に応じて、付属の延長用ロッドを使用して柄を延長できます。

イラスト B

## 注意

### 接続部分の汚れ

組立て中に延長用ロッドと機器の接続部分の間に汚れが入ると、機器の損傷につながります。

接続部分の汚れを確認し、組立てる前に取り除きます。

分解した接続部品は、清潔な面以外には置かないようにしてください。

1. 下側シャフトの回転スリーブを左に回して外します。
2. 延長用ロッドを取り付け、回転スリーブを右に回して固定します。
3. 上部シャフトを延長用ロッドに取り付け、回転スリーブを右に回して固定します。

## チップスイーパーを取り付ける

1. チップスイーパーを取り付けます。  
イラスト C

## キャリングストラップを吊り下げます

ストラップは、作業後に機器を制御しながら降ろすときと、作業中に機器の重量を支えるのに役立ちます。

### イラスト D

1. ストラップのフックをグリップとシャフトのアイレットに引っ掛けます。片方の肩にストラップをかけます。危険が生じた場合に備えて、キャリングストラップをすぐに外せることを確認してください。

## 充電式電池の投入

## 注意

### 汚れたコンタクト

装置および充電式電池の損傷

ご使用前に充電式電池ホルダーとコンタクトに汚れがないか点検し、必要に応じてこれを清掃します。

### イラスト E

1. 充電式電池をホルダーにカチッと音がするまで押し込みます。

## 操作

初めてヘッジトリマーを使用される方は、使用する前に経験豊富な人から説明を受け、取り扱い方法と技術を練習されることをお勧めします。

## 回転ボタンを調整する

シャフト/延長用ロッドとヘッジトリマー間の角度は、作業条件に合わせて調整できます。

### イラスト F

## ⚠ 注意

### 鋭利なカッター

切り傷危険

カッターを使用した作業をする際には、保護手袋を着用してください。

1. カッターガードを取付けます。  
イラスト G
2. シャフト/延長用ロッドを地面と平行に合わせます。
3. 回転ボタンを片手で押します。  
イラスト H

## ⚠ 警告

### 鋭利な刃との接触による切り傷を伴う怪我

カッターの刃は決して手で動かさないようにしてください。

4. 目的の角度に設定されるまで、もう一方の手でシャフト/延長用ロッドを動かします。
5. 回転ボタンを放します。

## 機器をオンにする

- トリガーのロック解除ボタンを押します。  
**イラスト I**
- トリガーを押します。  
機器は作動します。
- トリガーから手を放します。  
機器が停止します。

## 操作

### △ 注意

#### 鋭利なカッターによる怪我の危険

機器でいかなる作業でもそれを行う際には、保護メガネと保護手袋を着用してください。

### △ 警告

#### 機器の制御できない動きによる怪我の危険

機器は常に両手でしっかりと持つようにしてください。常にチャリングストラップを着用してください。

- 作業対象物にクリップ、紙、ホイル、ワイヤーなどの異物がないか確認し、必要に応じてそれらを取り除きます。
- カッターガードを取り外します。  
**イラスト J**
- 機器をオンにします。以下の章を参照： 機器をオンにする。
- 生け垣を刈り込みます。  
**イラスト K**

## 充電式電池パックの取外し

### 注意事項

長時間作業を中断する場合は、機器から充電式電池パックを取外し、不正使用から保護してください。

- 充電式電池パックのロック解除ボタンを押して、充電式電池パックのロックを解除します。  
**イラスト L**
- 充電式電池パックを機器から取出します。

## 運転の終了

- 充電式電池パックを機器から取出します（参照：章 充電式電池パックの取外し）。
- 機器を洗浄します（参照：章 機器の清掃）。

## 搬送

### △ 注意

#### 重量無視

怪我と損傷が引き起こされる危険  
輸送の際には装置の重量に注意してください。

### △ 注意

#### 無制御の入電

##### 切り傷危険

充電式電池は運搬前に機器から取り外してください。ヘッジトリマーは、カッターガードを取り付けた状態でのみ運搬してください。

- 充電式電池パックの取外しには章を参照 充電式電池パックの取外し。
- カッターガードを取付けます。  
**イラスト G**
- 必要に応じて、延長用ロッドを取り外します。

#### イラスト M

- 上側の回転スリーブを左に回します。
- 上部シャフトから延長用ロッドを取り外します。
- 下側の回転スリーブを左に回します。
- 下部シャフトから延長用ロッドを取り外します。

## 保管

### 注意

#### 湿度の高い環境

##### 腐食

機器は室内でのみ保管してください。

### △ 注意

#### 重量無視

怪我と損傷が引き起こされる危険  
保管の際には装置の重量に注意してください。

### △ 注意

#### 無制御の入電

##### 切り傷危険

充電式電池は運搬前に機器から取り外してください。ヘッジトリマーは、カッターガードを取り付けた状態でのみ保管してください。

機器の各保管前には洗浄してください（参照：章 機器の清掃）。

- 充電式電池パックの取外しには章を参照 充電式電池パックの取外し。
- カッターガードを取付けます。  
**イラスト G**
- 必要に応じて、延長用ロッドを取り外します。  
**イラスト M**
  - 上側の回転スリーブを左に回します。
  - 上部シャフトから延長用ロッドを取り外します。
  - 下側の回転スリーブを左に回します。
  - 下部シャフトから延長用ロッドを取り外します。
- 機器は、乾燥して通気の良い個所に保管してください。錆びをもたらす物質、例えば植物用添加物および凍結防止剤等から遠ざけてください。

## 手入れとメンテナンス

### △ 注意

#### 無制御の入電

##### 切り傷危険

機器でいかなる作業でもそれを行う前には、機器から充電式電池を取り外してください。

### △ 注意

#### 鋭利なカッターによる怪我の危険

機器でいかなる作業でもそれを行う際には、保護メガネと保護手袋を着用してください。

## 機器の清掃

### 注意

#### 間違った清掃方法

##### 機器の損傷

機器を湿った布で清掃してください。溶剤を含むクリーナーは使用しないでください。機器を水に浸すのは絶対にやめてください。機器の清掃にホースによる水噴射や高圧水噴射を使用しないでください。

#### イラスト N

- 機器を冷ましてください。
- ブラシを使って、ブレードやモーターハウジングから植物の残渣や汚れから取り除きます。
- 機器の通気スロットをブラシで清掃します。

## ブレードのネジ締め部を点検します

### △ 注意

#### 緩んだネジ締め部

制御不能なカッターの動作により切り傷  
ブレードのネジ締め部がしっかりと締まっているか、  
点検してください。

#### イラスト 0

1. ネジおよびナットがしっかりと締まっていることを確認します。
2. 緩んだネジ/ナットを締め付けます。

## カッターブレードの給油

カッターの品質を維持するために、使用後にカッター  
ブレードに毎回注油してください。

### 注意事項

低粘度の機械用オイルまたはスプレーオイルを使用す  
ると、非常に良好な結果が得られます。

#### イラスト P

1. 機器を平らな場所に置きます。
2. カッターブレードの上部にオイルを塗布します。

## カッターブレード砥ぎ

### 注意事項

ブレードを砥ぐ場合、材料の除去は必要最低限に抑  
え、ブレードの歯は元の角度を維持してください。

### △ 注意

#### 鋭利なブレード

#### 切り傷危険

カッターブレードを砥ぐ際には、適切な保護手袋を着  
用してください。

1. 万力にかッターを固定します。
2. ブレードの歯の露出面をやすりで砥ぎます。
3. 砥ぎ易くするために、ブレードの歯を手で慎重に  
ずらします。
4. ブレードの歯の露出面をやすりで砥ぎます。

## 障害発生時のサポート

障害発生の原因は簡単なものであることがよくあり、  
以下の一覧表を参考にすればご自分で対処することが  
できます。確信が持てない時や、該当する障害が記載  
されてない場合は認可カスタマーサービスまでご連絡  
ください。

よく手入れをしていても充電式電池パックの容量が使用  
年月とともに減少するため、完全充電の状態でも本  
来の最大稼働時間に達しなくなります。これは故障に  
は当たりません。

エラー	原因	解決策
装置が始動しません	充電式電池パックが正しく取り付けられていません。	● 充電式電池パックをホルダーに嵌るまで押し込みます。
	充電式電池パックが空です。	● 充電式電池パックを充電してください。
	充電式電池パックの故障。	● 充電式電池を交換します。
使用中に機器が停止します	カッターにチップが詰まっています。	● チップをカッターから取り除きます。
使用中に装置が停止します	充電式電池がオーバーヒートしています	● 作業を中止し、充電式電池の温度が正常に戻るまで待ちます。
	モーターが過熱状態です	● 作業を中止してモーターの温度が下がるのを待ちます。
延長用ロッドの取り付けに関するトラブル	汚れた接続部分	● 延長用ロッドとシャフトの端に付着している汚れを落とします。 ● 機器と延長用ロッドは清潔な表面にのみ置いてください。

## 保証

国ごとに弊社の販売会社が発行する保証条件が有効です。保証期間中は、資材または製造上の欠陥が原因とみられる装置の故障に関しては無料で修理いたします。保証請求の際はレシートを販売店またはお近くの認可カスタマーサービスを提示してください。

(住所は裏面をご覧ください)



## 技術データ

PHG 18-45 Battery		
<b>装置のデータ</b>		
公称電圧	V	18
アイドリング回転数	/min	1350
カッター長さ	cm	45
刃のピッチ	mm	18
作業可能範囲 (最大)	m	2,9
<b>EN ISO 10517:2019に準拠した振動レベル</b>		
前方グリップでの手と腕の振動値	$m/s^2$	1,5
後方グリップでの手と腕の振動値	$m/s^2$	1,4
不確実性	$m/s^2$	1,5
<b>EN ISO 10517:2019に準拠した音響出力レベル</b>		
音圧レベル $L_{pA}$	dB(A)	84,2
不確実性 $K_{pA}$	dB(A)	3,0
音響出力レベル $L_{wA}$	dB(A)	93,5
不確実性 $K_{wA}$	dB(A)	1,4
<b>度量衡</b>		
長さ x 幅 x 高さ	mm	2967 x 122 x 250
重量 (充電電池バックなし)	kg	4,3

技術的な変更が行われることがあります。

### 振動値

#### △ 警告

記載された振動値は、標準的な試験方法で測定されたもので、機器の比較に使用することができます。記載された振動値は、負荷の予備的評価に使用できません。使用方法によっては、機器の使用における振動によるエミッションが記載された合計値から外れることがあります。

## EU 準拠宣言

弊社はここに以下に記載する機械がその設計と製造型式および弊社によって市場に出された仕様において、関連するEU指令の安全要件および健康要件を満たしていることを宣言します。弊社との相談なしに機械に改造を食うわえた場合は、この宣言の有効性が失われます。

製品：延長可能な充電式ヘッジトリマー  
型式：1.444-210.0

#### 関連するEU指令

2006/42/EG (+2009/127/EG)  
2014/30/EU  
2000/14/EG (+2005/88/EG)  
2011/65/EU

#### 適用される調和規格

EN 60745-1:2009+A11:2010  
EN ISO 10517:2019  
EN 55014-1:2017  
EN 55014-2:2015  
EN 50581:2012

#### 適用される適合性評価手続き

2000/14/EGおよび、2005/88/EGにより改訂：付録 V

#### 音響出力レベル dB(A)

測定値：93,5

保証：95

署名者は取締役の全権代理として行動します。



H. Jenner

Chairman of the Board of Management



S. Reiser

Director Regulatory Affairs & Certification

文書の全権委員：S. Reiser  
Alfred Kärcher SE & Co. KG  
Alfred-Kärcher-Str. 28 - 40  
71364 Winnenden (Germany)  
電話番号：+49 7195 14-0  
ファックス：+49 7195 14-2212  
Winnenden, 2018年10月01日

## الضمان

يسري في كل دولة شروط الضمان التي تصنعها شركة التسويق المتخصصة التابعة لنا. نحن نتولى إصلاح الأخطاء التي قد تطرأ على جهازك خلال فترة الضمان بدون مقابل، عندما يكون سبب هذه الأعطال ناجم عن عيب في المواد المستخدمة أو في عملية التصنيع. في حالة استحقاق الضمان، توجه من فضلك بقسيمة الشراء إلى أقرب موزع أو مركز خدمة عملاء معتمد. (العنوان على الصفحة الخلفية)

## البيانات الفنية

PHG  
18-45  
Battery

أداء الجهاز		
18	V	جهد إسمي
1350	min/	سرعة دوران اللاحمل
45	cm	لطول القطع
18	mm	مسافة السن
2,9	m	مدى نطاق العمل (الحد الأقصى)
مستوى الاهتزاز وفقاً للمواصفة EN ISO 10517:2019		
1,5	m/s <sup>2</sup>	قيمة الاهتزاز على اليد - المساعد بالمقبض الأمامي
1,4	m/s <sup>2</sup>	قيمة الاهتزاز على اليد - المساعد بالمقبض الخلفي
1,5	m/s <sup>2</sup>	قيمة الخطر
84,2	dB(A)	مستوى انبعاث الصوت L <sub>PA</sub>
3,0	dB(A)	قيمة الشك K <sub>PA</sub>
93,5	dB(A)	مستوى قدرة الصوت L <sub>WA</sub>
1,4	dB(A)	قيمة الخطر K <sub>WA</sub>
الأبعاد الوزن		
x 2967 x 122 250	mm	الطول x العرض x الارتفاع
4,3	kg	الوزن (بدون علية بطارية)

المواصفات الفنية خاضعة للتعديل.

## قيمة الاهتزاز

### ⚠ تحذير

تم قياس قيمة الاهتزاز المذكورة باستخدام طريقة اختبار قياسية ويمكن استخدامها لمقارنة الأجهزة. يمكن أن يتم استخدام قيمة الاهتزاز المذكورة للتقييم المؤقت للعبء. اعتماداً على نوع وكيفية تشغيل الجهاز، يمكن أن يختلف انبعاث الذبذبات أثناء الاستخدام الحالي للجهاز عن القيمة المذكورة.

## العناية والصيانة

### ⚠ تنويه

بدء التشغيل بدون تحكم  
إصابات بجروح

يجب إخراج البطارية من الجهاز قبل القيام بأي أعمال.

### ⚠ تنويه

خطر الإصابة نتيجة الشفرة الحادة

ارتد نظارات واقية وواقية للسمع في جميع الأعمال على الجهاز.

### تنظيف الجهاز

#### تنبيه

تنظيف خاطئ

أضرار بالجهاز

قم بتنظيف الجهاز باستخدام منديل رطب.

لا تستخدم أي مواد تنظيف فيها مذيبات.

لا تقممر الجهاز بالمياه أبداً.

لا تنظف الجهاز عن طريق تيار ماء الخرطوم أو تيار ماء الضغط العالي.

#### صورة إيضاحية N

1. اترك الجهاز يبرد.

2. استخدم فرشاة لإزالة بقايا النباتات والانساختات من الشفرة

ومبيد المحرك.

3. قم بتنظيف فتحة تهوية الجهاز باستخدام فرشاة.

### فحص إحكام براغي الشفرة

### ⚠ تنويه

براعي مرخية

خطر إصابات نتيجة الحركات غير المنضبطة للشفرة

تحقق بشكل منتظم من إحكام شد براغي الشفرة.

#### صورة إيضاحية O

1. تحقق من إحكام البراعي / الصواميل.

2. إحكام ربط البراعي / الصواميل المرخية.

### تزييت نصل الشفرة

للحفاظ على جودة الشفرة ينبغي أن يتم تزييت نصل الشفرة بعد كل استخدام.

#### إرشاد

ستحصل على نتيجة جيدة جداً إذا استخدمت زيت ماكينات قليل اللزوجة أو زيت بخاخ.

#### صورة إيضاحية P

1. صنع مقص تقليم الشجيرات على قاعدة مستوية.

2. وضع طبقة زيت على الجانب العلوي لنصل الشفرة.

### شحن نصل الشفرة

#### إرشاد

قم عند عملية الشحن بإزالة أقل قدر ممكن من المادة وحافظ على الزاوية الأصلية لسن النصل.

### ⚠ تنويه

شفرة حادة

إصابات بجروح

ارتد قفازات واقية مناسبة عند شحن نصل الشفرة.

1. تثبيت الشفرة في ملزمة.

2. شحذ الجانب المكشوف لأسنان النصل باستخدام مبرد.

3. الاستمرار بدفع الشفرة بحذر باليد حتى تصبح أسنان النصل غير الحادة في المتناول.

4. شحذ الجانب المكشوف لجميع أسنان النصل باستخدام مبرد.

### مساعدة في حالة حدوث أعطال

في الغالب تكون للاختلالات أسباب بسيطة يمكنك التغلب عليها ببساطة بالاستعانة بالعرض العام التالي. في حالات الشك أو عند حدوث اختلالات غير مذكورة هنا فيرجى التوجه إلى خدمة العملاء المعتمدة.

مع مرور الزمن ستخضع سعة البطارية حتى مع العناية الجيدة، بحيث لا يتم الوصول لزمن التشغيل الكامل حتى عندما تكون البطارية مشحونة بشكل كامل أيضاً. هذا لا يعد عيباً.

خطأ	السبب	حل المشكلة
الجهاز لا يعمل	علبة البطارية غير مركبة بشكل صحيح.	● دفع علبة البطارية حتى تثبت في مكانها.
	علبة البطارية فارغة.	● شحن علبة البطارية.
	علبة البطارية معطلة.	● استبدال علبة البطارية.
الجهاز يتوقف أثناء التشغيل	الشفرة مسدودة بالمواد المقطوعة.	● قم بإزالة المواد المقطوعة من الشفرة.
	البطارية ساخنة للغاية	● إيقاف العمل والانتظار حتى تصبح درجة حرارة علبة البطارية في النطاق الطبيعي.
	المحرك ساخن للغاية	● إيقاف العمل، وترك المحرك حتى يبرد.
مشاكل عند تركيب وصلة التمديد	مواضع التوصيل المتسخة	● تنظيف أطراف وصلة التمديد وسيفان الجهاز من الأوساخ المتصقة.
		● وضع الجهاز ووصلة التمديد على الأسطح النظيفة فقط.

## ⚠️ تنويه

**عدم مراعاة الوزن**  
خطر الإصابة وخطر التعرض لأضرار  
احرص عند النقل على مراعاة وزن الجهاز.

## ⚠️ تنويه

**بدء التشغيل بدون تحكم**

إصابات بجروح  
إخراج البطارية قبل نقل الجهاز.  
لا تنقل مقص تقليم الشجيرات إلا مع وافي الشفرة المركب فقط.  
1. إزالة علبه البطارية، انظر الفصل إزالة علبه البطارية.  
2. تركيب وافي الشفرة.

**صورة إيضاحية G**

3. إزالة وصلة التمديد إذا لزم الأمر.

**صورة إيضاحية M**

a إدارة الأسورة الدوارة العلوية إلى اليسار.  
b إزالة وصلة التمديد من الساق العلوية.  
c إدارة الأسورة الدوارة السفلية إلى اليسار.  
d إزالة وصلة التمديد من الساق السفلية.

## التخزين

## تنبيه

**محيط رطب**

تآكل  
خزن الجهاز في الأماكن الداخلية فقط

## ⚠️ تنويه

**عدم مراعاة الوزن**

خطر الإصابة وخطر التعرض لأضرار  
احرص عند التخزين على مراعاة وزن الجهاز.

## ⚠️ تنويه

**بدء التشغيل بدون تحكم**

إصابات بجروح  
إخراج البطارية قبل نقل الجهاز.  
لا تخزن مقص تقليم الشجيرات إلا مع وافي الشفرة المركب فقط.  
يجب تنظيف الجهاز قبل كل تخزين (انظر الفصل تنظيف الجهاز).  
1. إزالة علبه البطارية، انظر الفصل إزالة علبه البطارية.  
2. تركيب وافي الشفرة.

**صورة إيضاحية G**

3. إزالة وصلة التمديد إذا لزم الأمر.

**صورة إيضاحية M**

a إدارة الأسورة الدوارة العلوية إلى اليسار.  
b إزالة وصلة التمديد من الساق العلوية.  
c إدارة الأسورة الدوارة السفلية إلى اليسار.  
d إزالة وصلة التمديد من الساق السفلية.  
4. تخزين الجهاز في مكان جاف وذا تهوية جيدة. ابعاد الجهاز عن  
المواد المسببة للتآكل مثل المواد الكيميائية للحدائق.

نصح أن يحصل المستخدمون للمرة الأولى قبل العمل على  
إرشادات من قبل شخص خبير وأن يتدربوا على التعامل واستعمال  
تقنيات الجهاز.

## ضبط الرأس المتحركة

يمكن تكيف الزاوية بين العمود / وصلة التمديد ومقص التحويطات  
مع ظروف العمل.  
**صورة إيضاحية F**

## ⚠️ تنويه

**شفرة القص حادة**

إرتد قفازات واقية عند إجراء أعمال على شفرة القص.  
1. تركيب وافي الشفرة.

**صورة إيضاحية G**

2. توجيه العمود / وصلة التمديد بشكل متوازي مع الأرض.  
3. اضغط على الرأس المتحركة بيد واحدة.

**صورة إيضاحية H**

## ⚠️ تحذير

**حدوث إصابات قطعية عند الاحتكاك بالشفرة الحادة**

لا تحرك نصل القص باليد أبدا.  
4. حرك باليد الأخرى العمود / وصلة التمديد حتى يتم ضبط الزاوية  
المطلوبة.  
5. حرر الرأس المتحركة.

## تشغيل الجهاز

1. ضغط زر التحرير مفتاح الجهاز.

**صورة إيضاحية A**

2. الضغط على مفتاح الجهاز.

3. ترك الضغط على مفتاح الجهاز.

الجهاز يتوقف.

## الاستعمال

## ⚠️ تنويه

**خطر الإصابة نتيجة الشفرة الحادة**

إرتد نظارات واقية ووافي للسمع في جميع الأعمال على الجهاز.

## ⚠️ تحذير

**خطر الإصابة نتيجة الحركات غير المتحكم بها للجهاز**

امسك الجهاز دائما بكتنا اليدين بإحكام.

إرتد حزام الحمل دائما.

1. تحقق من عدم وجود أي أجسام غريبة مثل الأوراق أو شرائح  
بلاستيكية أو أسلاك في المواد المراد قطعها، ويجب إزالتها إذا  
لزم الأمر.

2. إزالة وافي الشفرة.

3. تشغيل الجهاز، انظر الفصل تشغيل الجهاز.

4. تقليم التحويطة.

**صورة إيضاحية K**

## إزالة علبه البطارية

## إرشاد

عند إيقاف العمل لفترة طويلة، قم بإزالة علبه البطارية من الجهاز  
وتأمينها ضد الاستخدام غير المصرح به.

1. الضغط على زر التحرير للغاء تأمين علبه البطارية.

**صورة إيضاحية L**

2. إخراج علبه البطارية من الجهاز.

## إيقاف التشغيل

1. إزالة علبه البطارية من الجهاز (انظر الفصل إزالة علبه  
البطارية).

2. تنظيف الجهاز (انظر الفصل تنظيف الجهاز).

## رموز على الجهاز

علامات تحذير عامة	
عليك قبل التشغيل الأول قراءة دليل التشغيل وجميع إرشادات السلامة.	
ارتد واقي للرأس، للسمع وأيضاً نظارات واقية مناسبة أثناء استخدام الجهاز.	
ارتد عند استخدام الجهاز حذاء السلامة غير قابل للانزلاق.	
ارتد عند استخدام الجهاز قفازات متينة وصد الانزلاق.	
لا تعرض الجهاز للمطر أو لطروف رطبة.	
الشد: سداة سريعة	
خطر الإصابة. عدم لمس أدوات القطع الحادة.	
خطر كهربائي. عند العمل باستخدام الجهاز، حافظ على مسافة 10 أمتار كحد أدنى عن الخطوط الكهربائية المفتوحة.	
خطر عن طريق الأشياء المتطايرة. ابعد المشاهدين وخاصة الأطفال والحيوانات 15 م على الأقل من نطاق مكان العمل.	
يلغ مستوى ضغط الصوت المضمنون المذكور على الملصق 95 dB.	

## مواصفات الجهاز

يتم في دليل التشغيل هذا شرح التجهيزات الكاملة. وفقاً للموديل، ستكون هناك اختلافات في نطاق التوريد (انظر العبوة).

### صورة انظر صفحات الرسومات صورة إيضاحية A

- 1 مفتاح الجهاز
- 2 زر تحرير مفتاح الجهاز
- 3 ساق علوية
- 4 رأس متحرك
- 5 شفرة القص
- 6 أسورة دوارة
- 7 وصلة التمديد
- 8 عروة لحزام الحمل

9 ساق سفلية

10 زر تحرير علبه البطارية

11 لوحة الطراز

12 حزام الكنف

13 واقي الشفرة

14 مكثسة المواد المقطوعة

15 \*جهاز شحن سريع لبطارية بقوة بـ 18 فولط

16 \*علبة بطارية بقوة بـ 18 فولط

\* اختياري

### علبة البطارية

يمكن أن يتم استخدام الجهاز بطارية Kärcher بقوة 18 فولط مع علبة البطارية.

## بدء التشغيل

### تحذير ⚠

#### بدء التشغيل بدون تحكم

خطر على الحياة بسبب الإصابة بجروح عند القيام بأي أعمال تحضيرية يجب إخراج البطارية من الجهاز.

#### تركيب وصلة التمديد

يمكن أن يتم عند اللزوم تمديد الجهاز من خلال وصلة التمديد المرفقة.

#### صورة إيضاحية B

#### تنبيه

#### أوساخ في مواضع التوصيل

تلف بالجهاز، في حالة وصول أوساخ بين مواضع التوصيل لوصلة التمديد والجهاز أثناء عملية التجميع. تحقق من عدم وجود اتساخات في مواضع التوصيل وازالتها قبل عملية التجميع. ضع أجزاء التوصيل المفككة على الأسطح النظيفة فقط.

1. أدر الأسورة الدوارة بالساق السفلية إلى اليسار لتحريرها.
2. إدخال وصلة التمديد وإدارة الأسورة الدوارة إلى اليمين لتثبيتها.
3. إدخال الساق في وصلة التمديد ثم إدارة الأسورة الدوارة إلى اليمين لتثبيتها.

#### تركيب مكثسة المواد المقصودة

1. تركيب مكثسة المواد المقصودة.

#### صورة إيضاحية C

#### تعليق حزام الحمل

يساعد حزام الحمل بانزال الجهاز بعد القص بطريقة يتم التحكم فيها وتحمل وزن الجهاز أثناء الاستخدام.

#### صورة إيضاحية D

1. تعليق خفاف حزام الحمل في الحلقات بالمقبض والساق. وضع حزام الحمل على أحد الكتفين. يجب الحرص على إمكانية تحرير حزام الحمل بسرعة في حالة الخطر.

#### تركيب البطارية

#### تنبيه

#### الملامس متسخة

أضرار بالجهاز والبطارية

افحص موضع البطارية والملامسات قبل التركيب للتحقق من عدم وجود اتساخات وتطبيقاتها عند اللزوم.

#### صورة إيضاحية E

1. دفع البطارية في موضعها حتى تثبت بصوت مسومع.

## النقل والتخزين الآمن

**⚠ تحذير** • قم بإيقاف الجهاز واتركه يبرد وقم بإزالة علبة البطارية قبل تخزينه أو نقله.

**⚠ تنويه** • لتجنب الحوادث أو الإصابات، يُسمح لك بنقل وتخزين الجهاز فقط إذا كان الجهاز مزود بواقى الشفرة وتمت إزالة البطارية منه. • خطر الإصابة وحدوث تلفيات بالجهاز. قم بتأمين الجهاز ضد الحركة أو السقوط عند إجراء عملية النقل. • قم بتخزين علبة البطارية بشكل منفصل عن الجهاز لأسباب السلامة.

**تنبيه** • قم بإزالة جميع الأجسام الغريبة من الجهاز قبل نقله أو تخزينه. • قم بتخزين الجهاز في مكان جاف ذا تهوية جيدة ولا يمكن للأطفال الوصول إليه. ابعدهم عن المواد المسببة للتآكل مثل المواد الكيميائية للحدائق. • لا تخزن الحدائق في مكان خارجي.

## صيانة وعناية أمانة

**⚠ تحذير** • قم بإيقاف المحرك ثم قم بإزالة علبة البطارية وتأكد من أن جميع الأجزاء المتحركة متوقفة بالكامل:

- قبل تنظيف الجهاز أو صيانه.
- قبل تغيير قطع الملحقات.
- خطر الإصابة عن طريق أداة القطع الحادة. عليك توخي الحذر عند إزالة أو تركيب واقى الشفرة، وعند تنظيف الجهاز وتزيتته. • تأكد من أن الجهاز في حالة سليمة عن طريق إجراء فحص على فترات منتظمة إذا كانت الخوالبير والصواميل والبراغي مشدودة بشكل محكم. • قم بعد كل استخدام بإزالة الاتساخات باستخدام فرشاة صلبة عن أدوات القطع واستخدام زيت مناسب للحماية من الصدأ قبل إعادة تركيب واقى الشفرة. وعند الشركة الصانعة باستخدام بخاخ حماية من الصدأ والتزيت. اسئل خدمة العملاء التي تتعامل معها عن البخاخ المناسب. يمكنك تزييت أداة القطع قبل كل استعمال بالطريقة الموضحة.

**⚠ تنويه** • لا تستخدم إلا الملحقات وقطع الغيار المصرح بها من الجهة الصانعة. الملحقات التكميلية الأصلية وقطع الغيار الأصلية تضمن تشغيل الجهاز بشكل آمن وخلال من الاختلالات.

**تنبيه** • نظّف المنتج بعد كل استعمال باستخدام فوطة ناعمة وجافة.

**إرشاد** • لا يُسمح بإجراء أعمال الخدمة والصيانة إلا من قبل عمال متخصصين وموهبين لذلك فقط. تنصح بأن يتم إرسال المنتج إلى مركز خدمة معتمد للإصلاح. • يُسمح لك بإجراء الإعدادات والإصلاحات الموضحة في دليل التشغيل هذا فقط. اتصل بمركز خدمة العملاء المعتمد الذي تتعامل معه بشأن الإصلاحات الإضافية.

## مخاطر متبقية

### ⚠ تحذير

- حتى وإن تم استخدام الجهاز كما هو منصوص عليه، إلا أن بعض المخاطر تبقى موجودة. من المحتمل أن تنشأ المخاطر التالية عند استخدام الجهاز:
- إصابات ناجمة عن الاحتكاك بأدوات القص. ابعدهم أدوات القص بعيدا عن الجسم. استخدم واقى الشفرة عند عدم القص.
- يمكن أن يسبب الاهتزاز إصابات. استخدم لكل عمل الأداة المناسبة، استخدم المقبض المخصص لذلك وحدد فترة العمل والتعرض.
- يمكن أن تؤدي الضوضاء إلى أضرار بالسمع. ارتد واقى للسمع وحدد قدرة التحمل.

## تقليل المخاطر

### ⚠ تنويه

- قد يؤدي استخدام الجهاز لفترة طويلة متواصلة إلى حدوث مشاكل بسلامة الدورة الدموية في اليدين وذلك بسبب الاهتزازات. لا يمكن أن يتم تحديد فترة الاستخدام بشكل عام، لأن ذلك يتعلق بعدة عوامل مؤثرة:
- استعداد شخصي لضعف الدورة الدموية (غالبا أصابع باردة، وحز في الأصابع)
- درجة حرارة المحيط المنخفضة. استخدم قفازات دافئة لحماية اليدين.

- يتم عن طريق مسك الجهاز بشكل قوي منع دوران الدورية الدموية.
- تكون عملية الاستخدام المتواصلة أكثر ضررا من الاستخدام المتقطع من خلال وفقات الاستراحة.
- عند استخدام الجهاز بشكل منتظم ولفترة طويلة وحينها يتكرر ظهور عوارض مثل تميل الأصابع، أصابع باردة، ينبغي عليك مراجعة الطبيب.

## الاستخدام المطابق للتعليمات

- مقص التحويطات الذي يجعل بالبطارية والمزود بالتمديد تم تصميمه خصيصا للاستخدامات الخاصة فقط.
- الجهاز مخصص للاستخدام الخارجي فقط.
- لأسباب تتعلق بالسلامة، يجب أن يتم مسك الجهاز دائما بكلتا اليدين بشكل آمن.
- الجهاز مخصص لفص التحويطات والشجيرات والنباتات المشابهة. يجب أن يقف المستخدم بشكل آمن على الأرض.
- يمكن تمديد الجهاز حتى 2,93 م كحد أقصى.
- لا يجوز استخدام الجهاز إلا في بيئة جافة ومضاءة بشكل جيد.
- أي استخدام آخر مثلا قص العشب، الأشجار والفروع غير مسموح به.

## حماية البيئة

- المواد المستخدمة في التغليف قابلة لإعادة التدوير. يرجى التخلص من مواد التغليف بطريقة تحافظ على البيئة.
- تحتوي الأجهزة الكهربائية والالكترونية مواد قيمة قابلة لإعادة التدوير وغالبا على أجزاء مثل البطاريات، متراكبات أو الزيوت والتي قد تشكل خطورة على صحة الإنسان والبيئة في حالة التعامل معها أو تم التخلص منها بصورة خاطئة، إلا أن هذه الأجزاء ضرورية لتشغيل الجهاز بصورة سليمة. لا يجوز التخلص من الأجهزة المميرة بهذا الرمز مع النفايات المنزلية.

## إرشادات حول مواد المحتويات (REACH)

تجد المعلومات الحالية حول مواد المحتويات على الموقع: [www.kaercher.com/REACH](http://www.kaercher.com/REACH)

## الملحقات التكميلية وقطع الغيار

استخدام الملحقات التكميلية الأصلية وقطع الغيار الأصلية فقط، والتي تضمن تشغيل الجهاز بشكل آمن وخلال من الاختلالات. تجد المعلومات الخاصة بالملحقات التكميلية وقطع الغيار على الموقع [www.kaercher.com](http://www.kaercher.com).

## محتوى التسليم

محتوى تسليم الجهاز مصور على العبوة. تأكد من وجود جميع محتويات العبوة عند فتحها. وفي حالة نقص أية ملحقات تكميلية أو اكتشاف أي تلف بها ناتج عن عملية النقل، يرجى إخطار البائع.

## تجهيزات السلامة

### ⚠ تنويه

#### تجهيزات السلامة التالفة أو المتغيرة

تجهيزات السلامة تخدم حمايتك. لا تقم بتغيير أو تجاوز تجهيزات السلامة أبدا.

#### زر التحرير

يضمن زر التحرير لفتح الجهاز بالمقبض الخلفي أن يتم الاستخدام بكلتا اليدين. يعمل زر التحرير على غلق مفتاح الجهاز وبالتالي منع الدوران دون سيطرة لمقص تقليم الشجيرات.

#### واقى الشفرة

بعد واقى الشفرة مكون أساسى من تجهيزات السلامة لمقص تقليم الشجيرات. لا يجوز استخدام واقى الشفرة التالف ويجب استبداله على الفور.

b لا تستخدم أي أداة كهربائية يكون المفتاح فيها تالفا. أي أداة كهربائية لا يمكن تشغيلها أو إيقافها سوف تشكل خطرا ويجب أن يتم إصلاحها.

c اسحب المقابض من المقيس وأو قم بإزالة البطارية قبل قيامك بقياس إعدادات الجهاز. تغيير قطع الملحقات أو استبعاد الجهاز. التدابير الاحتياطية هذه تمنع تشغيل الأداة الكهربائية بشكل غير مقصود.

d قم بتخزين الأدوات الكهربائية غير المستخدمة بعيدا عن متناول الأطفال. لا تسمح أن يتم استخدام الجهاز من قبل أشخاص غير ملهمين بالجهاز أو لم يقوموا بقراءة هذه التعليمات. تكون الأدوات الكهربائية خطيرة إذا تم استخدامها من قبل أشخاص ليس لديهم الخبرة.

e نظف الأدوات الكهربائية بعناية. تأكد من أن الأجزاء المتحركة تعمل بشكل سليم وغير منحصر. أو من وجود أجزاء منكسرة أو تالفة بحيث تضر بوظيفة الأداة الكهربائية. قم على إصلاح الأجزاء التالفة قبل استخدام الجهاز. تسبب الأدوات الكهربائية بدون صيانة جيدة في الكثير من الحوادث. حافظ على أن تكون أدوات القطع حادة ونظيفة. المحافظة على حواف حادة في أدوات القطع يساعد على عدم انحصارها ويسهل عملية استخدامها.

g استخدم أدوات كهربائية، ملحقات وأدوات استخدام وغيرها وفقا لهذه التعليمات. خذ بعين الاعتبار ظروف العمل والأعمال التي يتعين القيام بها. إن استعمال الأدوات الكهربائية في الاستخدامات غير المخصصة لها، يمكن أن يؤدي إلى مواقف خطيرة.

## 5 استخد العناية بعلب البطاريات

a لا تشحن علب البطاريات إلا مع أجهزة الشحن المصريح بها من الجهة الصانعة. قد يؤدي استخدام أجهزة الشحن التي تكون غير متوافقة مع علب البطارية، إلى نشوب حريق.

b لا تستخدم الجهاز إلا مع علب بطارية مناسبة. يمكن أن يؤدي استخدام بطاريات أخرى إلى إصابات أو حروق حريق.

c قم بإبعاد البطارية التي غير المستخدمة عن مشابك الورق، قطع النقود المعدنية، مفاتيح، مسامير، براغي أو أشياء معدنية صغيرة التي يمكن أن تسبب بهماس كهربائي. يمكن أن يؤدي تماس الكهرباء إلى نشوب حريق.

d في ظل ظروف معينة، يمكن أن يتسرب سائل علب البطارية. تجنب عند ذلك الاحتكاك، في حال لامست السائل، يجب الغسل بالماء جيدا. وإذا دخل السائل في عينك، يجب طلب مساعدة الطبيب بدون تأخير. يمكن أن يسبب السائل بطبخ جلدي وحروق جلدية.

## 6 الخدعة

a قم بإصلاح الأداة الكهربائية الخاصة بك من قبل فني متخصص واستخدم قطع الغيار الأصلية فقط. بذلك يتم ضمان المحافظة على سلامة الجهاز.

## إرشادات السلامة لمقصي تقليم الشجيرات

• عليك إعداد جميع أجزاء الجسم عن شفرة القطع. لا تحاول أثناء تشغيل الشفرة إزالة القصاصات أو مسكة المواد المراد قصها. يمكنك إزالة القصاصات العالقة عندما يكون الجهاز متوقفا فقط. إن أي لحظة عدم انتباه عند استخدام مقص تقليم الشجيرات قد تؤدي إلى إصابات خطيرة.

• احمل مقص تقليم الشجيرات من المقيض. يجب عند نقل أو تخزين مقص تقليم الشجيرات تغطيته دائما بغطاء الحماية. التعامل الخذر مع الجهاز يقلل من خطر الإصابة بواسطة الشفرة.

• لا تمسك الأداة الكهربائية إلا من مكان المقيض المعزول، لأنه يمكن أن تتلصق شفرة القطع مع خطوط الكهرباء المخفية. إن تتلامس شفرة القطع مع الخط الموصل للجهد الكهربائي قد يعرض أجزاء الجهاز المعدنية للجهد كهربائي مما يؤدي إلى صعقة كهربائية.

• عليك إعداد الخطوط والكوابل في مكان عملك أثناء التشغيل. كما يمكن أن تسبب شفرة القطع الخطوط والكابلات ويتم قطعها أثناء التشغيل.

## إرشادات السلامة الإضافية

⚠ **خطر** • حدوث إصابات خطيرة عند تطاير أشياء من شفرة القطع أو عند إنعاف سلك أو حبل على أداة القطع. تحقق بدقة من مكان العمل قبل الاستخدام بعدم وجود أي أشياء مثل الحجارة،

العصى، المعادن، أسلاك، عظام أو ألعاب ويجب إزالة هذه إذا وجدت. • لا تستخدم الجهاز أبدا عند وجود أطفال أو حيوانات في محيط 15 متر، نظرا لوجود خطر تطاير أشياء من شفرة القطع. • يجب عدم إجراء أي تغييرات على الجهاز. • إصابات خطيرة بسبب العمل بدون تركيز. لا تستخدم الجهاز إذا كنت تحت تأثير المخدرات أو الكحول أو الأدوية أو عندما تكون مجهدا.

## ⚠ تحذير

• يمنع استخدام هذا الجهاز من قبل الأطفال أو الأشخاص الذين يعانون من أية إعاقة بدنية أو حسية أو عقلية أو من ليس لديهم الخبرة والمعرفة. • أنت بحاجة إلى النظر إلى منطقة العمل بدون عائق للكشف عن المخاطر المحتملة. استخدم الجهاز عند وجود إضاءة جيدة فقط. • تأكد قبل التشغيل من أن الجهاز وجميع أدوات التحكم وأجهزة السلامة تعمل بشكل صحيح.

افحص الأقفال المرخية، وتأكد من أن جميع الأقفال الواقية والمقابض مثبتة بشكل صحيح وأمن. لا تستعمل الجهاز إذا لم يكن في حالة سليمة. • يجب استبدال الأجزاء المتآكلة أو التالفة قبل تشغيل الجهاز. • ارتد عند استخدام الجهاز سراويل طويلة وتقل، ملابس ذات أكمام طويلة وحزمة ضد الانزلاق. لا تعمل حافي القدمين. لا ترتدي الصنادل أو السراويل القصيرة. تجنب ارتداء ملابس فضفاضة أو ملابس مزودة بأشرطة وأشرطة. • خطر الارتداد بسبب فقدان التوازن. تجنب وضع الجسم غير الطبيعي وقم بتأمين مكان وقوفك بشكل آمن وحافظ على التوازن. • امسك الجهاز دائما بمقبض اليد اليمنى، امسك المقيض الأمامي بإحدى يديك. • امسك بالكام، وامسك باليد الأخرى المقيض الخلفي بإحكام، ثم قم بتشغيل زر التشغيل وإفماتح الجهاز. • يجب عليك ارتداء حزام الحمل المرصق عند استخدام الجهاز. لا تجهز حزام الحمل بفعل سريع.

يساعدك حزام الحمل على التحكم في الجهاز عند إنزاله بعد القص وتحمل وزن الجهاز أثناء القص. • تعود على حزام الحمل والقفل السريع قبل استخدام الجهاز. لا ترتدي الملابس فوق الحزام وكذلك عدم إعاقة الوصول إلى القفل السريع أبدا. • خطر الصعق الكهربائي. لا تستخدم الجهاز في محيط 10 أمتار من الخطوط الكهربائية المفتوحة. • لا تستخدم الجهاز بالقرب من الأعمدة، الأسوار أو المباني أو الأشياء الثابتة. • شفرات الجهاز حادة. ارتد قفازات واقية ومنية وأعمل بحذر إذا قمت بأعمال تركيب، تغيير، تنظيف أو فحص مكان البرغي. • يجب استبدال الأجزاء المتآكلة أو التالفة قبل تشغيل الجهاز. • أوقف الوحدة فوراً، وتتحقق من التلف، أو حدد سبب الاهتزاز، إذا تم إسقاط الوحدة أو خطبها، لا اهتزاز بشكل غير طبيعي. قم بإصلاح الأضرار بواسطة خدمة معتمدة، أو استبدل الجهاز. • تحقق قبل كل استخدام من أن وصلة ساق القضيبي وأداة الفحص منية بشكل آمن. • تحقق قبل فحص النخوشة أو الشجيرات من عدم وجود أشخاص أو حيوانات خلفها أو في داخلها. • قم بإيقاف المحرك، إزالة علب البطارية وتأكد من أن جميع الأجزاء المتحركة متوقفة بالكامل.

• قبل إعداد موضع العمل لمكان القص. • قبل تنظيف الجهاز أو إزالة إسداد. • قبل ترك الجهاز بدون مراقبة. • قبل فحص الجهاز، انتظر أو قم بإجراء أعمال يدي.

## ⚠ تنويه

• استخدم تجهيزاً حماية كاملة للنظر والسمع. • ارتد خوذة واقية للرأس أثناء العمل في الأماكن التي يوجد فيها خطر سقوط أشياء. • خطر الإصابة عند الالتقاء أجزاء الجهاز المتحركة بالملابس الفضفاضة أو الشعر أو الحلي. • بعد الملابس والخلي عن الأجزاء المتحركة الماكينة. • ربط الشعر الطويل إلى الخلف. • تأكد قبل بدء تشغيل الجهاز من عدم وجود إمكانية تلامس أدوات القطع مع أي شيء آخر. • لا تستخدم الجهاز على السالم أو على أماكن غير ثابتة. • من المحتمل أن تتعيق حماية السمع القدرة على سماع أصوات التحذير، لذلك احرص على معرفة المخاطر المحتملة التي تتواجد بالقرب وفي مكان العمل. • قد تحد الضوضاء من قدرتك على السمع، لذلك احرص على معرفة المخاطر المحتملة التي تتواجد بالقرب وفي مكان العمل.

• لا تستخدم الجهاز بقوة في قص الشجيرات الكثيفة. فهذا يمكن أن يسبب إصابات أدوات القطع وإبطاءها. قم بتبقيض سرعة العمل إذا كانت أدوات القص معرقله. • لا تقطع أي أعصاب أو فروع التي من الواضح أنها كبيرة ولا تتناسب مع الشفرات. استخدم منشار يدوي أو منشار للأعصاب بدون محرك لقطع الفروع والأعصاب الكبيرة.

• لا تستخدم الجهاز بقوة في قص الشجيرات الكثيفة. فهذا يمكن أن يسبب إصابات أدوات القطع وإبطاءها. قم بتبقيض سرعة العمل إذا كانت أدوات القص معرقله. • لا تقطع أي أعصاب أو فروع التي من الواضح أنها كبيرة ولا تتناسب مع الشفرات. استخدم منشار يدوي أو منشار للأعصاب بدون محرك لقطع الفروع والأعصاب الكبيرة.

• لا تستخدم الجهاز بقوة في قص الشجيرات الكثيفة. فهذا يمكن أن يسبب إصابات أدوات القطع وإبطاءها. قم بتبقيض سرعة العمل إذا كانت أدوات القص معرقله. • لا تقطع أي أعصاب أو فروع التي من الواضح أنها كبيرة ولا تتناسب مع الشفرات. استخدم منشار يدوي أو منشار للأعصاب بدون محرك لقطع الفروع والأعصاب الكبيرة.

• لا تستخدم الجهاز بقوة في قص الشجيرات الكثيفة. فهذا يمكن أن يسبب إصابات أدوات القطع وإبطاءها. قم بتبقيض سرعة العمل إذا كانت أدوات القص معرقله. • لا تقطع أي أعصاب أو فروع التي من الواضح أنها كبيرة ولا تتناسب مع الشفرات. استخدم منشار يدوي أو منشار للأعصاب بدون محرك لقطع الفروع والأعصاب الكبيرة.

• لا تستخدم الجهاز بقوة في قص الشجيرات الكثيفة. فهذا يمكن أن يسبب إصابات أدوات القطع وإبطاءها. قم بتبقيض سرعة العمل إذا كانت أدوات القص معرقله. • لا تقطع أي أعصاب أو فروع التي من الواضح أنها كبيرة ولا تتناسب مع الشفرات. استخدم منشار يدوي أو منشار للأعصاب بدون محرك لقطع الفروع والأعصاب الكبيرة.

• لا تستخدم الجهاز بقوة في قص الشجيرات الكثيفة. فهذا يمكن أن يسبب إصابات أدوات القطع وإبطاءها. قم بتبقيض سرعة العمل إذا كانت أدوات القص معرقله. • لا تقطع أي أعصاب أو فروع التي من الواضح أنها كبيرة ولا تتناسب مع الشفرات. استخدم منشار يدوي أو منشار للأعصاب بدون محرك لقطع الفروع والأعصاب الكبيرة.

• لا تستخدم الجهاز بقوة في قص الشجيرات الكثيفة. فهذا يمكن أن يسبب إصابات أدوات القطع وإبطاءها. قم بتبقيض سرعة العمل إذا كانت أدوات القص معرقله. • لا تقطع أي أعصاب أو فروع التي من الواضح أنها كبيرة ولا تتناسب مع الشفرات. استخدم منشار يدوي أو منشار للأعصاب بدون محرك لقطع الفروع والأعصاب الكبيرة.

• لا تستخدم الجهاز بقوة في قص الشجيرات الكثيفة. فهذا يمكن أن يسبب إصابات أدوات القطع وإبطاءها. قم بتبقيض سرعة العمل إذا كانت أدوات القص معرقله. • لا تقطع أي أعصاب أو فروع التي من الواضح أنها كبيرة ولا تتناسب مع الشفرات. استخدم منشار يدوي أو منشار للأعصاب بدون محرك لقطع الفروع والأعصاب الكبيرة.

## المحتويات

إرشادات عامة.....	228
إرشادات السلامة.....	228
الاستخدام المطابق للتعليمات.....	230
حماية البيئة.....	230
الملحقات التكميلية وقطع الغيار.....	230
محتوى التسليم.....	230
تجهيزات السلامة.....	230
رموز على الجهاز.....	231
مواصفات الجهاز.....	231
بدء التشغيل.....	231
الاستعمال.....	232
النقل.....	232
التخزين.....	232
العناية والصيانة.....	233
مساعدة في حالة حدوث أعطال.....	233
الضمان.....	234
البيانات الفنية.....	234

## إرشادات عامة



اقرأ قبل أول استخدام للجهاز إرشادات السلامة هذه، ودليل التشغيل الأصلي لهذا، وإرشادات السلامة المرفقة بعلبة البطارية وكذلك دليل التشغيل الأصلي بعلبة البطارية وجهاز الشحن. ثم تصرف طبقاً لذلك. حافظ على الكتيبات الخاصة للاستخدام لاحقاً أو تسليمهما للمالك اللاحق. عليك إلى جانب الإرشادات الواردة في دليل التشغيل مراعاة القواعد العامة للسلامة والوقاية من الحوادث والتي يحددها المشرع القانوني.

## إرشادات السلامة

### درجات الخطر

#### ⚠️ خطر

● إشارة إلى خطر مباشر وشيك الحدوث وقد يؤدي إلى إصابات جسدية بالغة أو إلى الوفاة.

#### ⚠️ تحذير

● إشارة إلى موقف قد تحفه المخاطر وقد يؤدي إلى إصابات جسدية بالغة أو إلى الوفاة.

#### ⚠️ تنويه

● إشارة إلى موقف قد تحفه المخاطر وقد يؤدي إلى إصابات بسيطة.

#### تتبيه

● إشارة إلى موقف قد تحفه المخاطر وقد يؤدي إلى حدوث أضرار مادية.

## إرشادات السلامة العامة للأدوات الكهربائية

#### ⚠️ تحذير

● اقرأ جميع إرشادات السلامة والتعليمات. أي تقصير في الالتزام بإرشادات السلامة والتعليمات يمكن أن يؤدي إلى صدمة كهربائية و/ أو إصابات خطيرة. احتفظ بجميع إرشادات السلامة والتعليمات المستقبل.

يتم نسب المصطلح "أداة كهربائية"، الذي يتم استخدامه في إرشادات السلامة، إلى الأدوات الكهربائية التي يتم تشغيلها باستخدام الشبكة الكهربائية (المزودة بكابل كهربائي) والأدوات الكهربائية التي يتم تشغيلها بالبطارية (بدون كابل كهربائي).

#### 1 سلامة مكان العمل

a علمك المحافظة على النظافة والإضاءة الجيدة لمنطقة العمل الخاصة بك. يمكن أن تؤدي الفوضى وعدم الإضاءة الكافية في منطقة العمل إلى وقوع حوادث.

b لا تستخدم الأداة الكهربائية في المناطق القابلة للانفجار والتي يتواجد فيها غازات أو غبار أو سوائل قابلة للاشتعال.

تولد الأدوات الكهربائية الشرر والتي يمكنها أن تشعل الغبار أو الأبخرة.

c قم بإبعاد الأطفال والأشخاص الآخرين أثناء استخدام الأداة الكهربائية. يمكن أن يؤدي السهول إلى فقدان السيطرة على الجهاز.

#### 2 السلامة الكهربائية

a يجب أن يكون قابس الأداة الكهربائية يتطابق مع المقبس. يجب عدم تغيير القابس في أي حال من الأحوال. لا تستخدم أي قابس مهين مع الأدوات الكهربائية المأرضة. يقلل القابس الأصلي غير المعدل والمقبس المطابق من خطر حدوث صدمة كهربائية.

b تجنب الاحتكاك الجسدي مع الأسطح المأرضة مثل الأنابيب، أجهزة التدفئة، الطباخات والثلاجات. يوجد خطر متزايد من الصعقات الكهربائية إذا كان جسمك مارتصاً.

c لا تعرض الأداة الكهربائية للمطر أو البلل. يزيد دخول الماء في الأداة الكهربائية من خطر الصعقات الكهربائية.

d لا تستخدم الكابل للأغراض غير المخصصة له. كحمل الأداة الكهربائية أو تعليقها أو لسحب القابس من المقبس. قم بإبعاد الكابل عن مصادر الحرارة، الزيت، الحواف الحادة أو أجزاء الجهاز المتحركة. يزيد الكابل التالف أو المشابك من خطر الصعقة الكهربائية.

e إذا قمت بتشغيل الأداة الكهربائية في الهواء الطلق، استخدم فقط كابل تمديد يكون صالح للاستخدام الخارجي أيضاً. استخدم كابل تمديد مناسب للطاقة الخارجي يقلل من خطر حدوث صدمة كهربائية.

f إذا كان تشغيل الأداة الكهربائية في محيط رطب لا يمكن تجنبه، قم باستخدام مفتاح قاطع الدائرة الكهربائية. إن استخدام قاطع الدائرة الكهربائية يقلل من خطر حدوث صدمة كهربائية.

#### 3 سلامة الأشخاص

a كن منيقظ ومتوخى الحذر عند القيام بأي عمل واستخدم الأداة الكهربائية بعناية. لا تستخدم الأداة الكهربائية إذا كنت متعباً أو كنت تحت تأثير المخدرات، الكحول أو الأدوية. إن أي لحظة عدم انتباه عند استخدام الأداة الكهربائية قد تؤدي إلى إصابات خطيرة.

b ارتد معدات شخصية واقية وكذلك نظارات واقية على الدوام. إن ارتداء المعدات الشخصية الواقية مثل الكمامة الواقية من الغبار، أحذية السلامة غير زلقة، حوزة السلامة أو أجهزة حماية الأذن، يقلل من خطر الإصابات وذلك حسب نوع واستخدام الأداة الكهربائية.

c تجنب التشغيل غير المقصود. تأكد من أن الأداة الكهربائية متغلق قبل توصيلها مع إمدادات التيار الكهربائي أو مع البطارية وكذلك قبل لمسها أو حملها. إذا كنت تحمل الأداة الكهربائية ووضعت أصبعك على المفتاح أو قمت بتوصيل الجهاز على وضع التشغيل بالتيار الكهربائي، يمكن أن يؤدي هذا إلى وقوع حوادث.

d قم بإبعاد الأدوات الكهربائية أو مفاتيح البراغبي قبل تشغيل الأداة الكهربائية. أي أداة أو مفتاح يتواجد في الجزء الدوار للجهاز يمكن أن يؤدي إلى الإصابات.

e تجنب وضعك الجسم غير الطبيعية. قم بتأمين مكان ووقوف بشكل آمن وحافظ على التوازن في كل وقت. هذا يتيح لك إمكانية التحكم بالأداة الكهربائية في الحالات غير المتوقعة.

f ارتدي ملابس مناسبة. لا ترتدي ملابس فضفاضة أو حلى. قم بإبعاد الشعر والملابس والقفازات عن الأجزاء المتحركة. يمكن أن يتم التقاط الملابس الفضفاضة، القفازات، الحلى أو الشعر الطويل من قبل الأجزاء المتحركة.

g إذا كان من الممكن أن يتم تركيب أجهزة شفط وتجميع، تأكد من أن هذه تم توصيلها واستخدامها بشكل صحيح. استخدام المكتسة الكهربائية يمكن أن يقلل من المخاطر الناجمة عن الغبار.

#### 4 استخدام والتعامل مع الأداة الكهربائية

a لا تحمل الأداة أكثر من طاقتها. استخدم لأعمالك الأداة الكهربائية المخصصة لذلك. استخدمك للأداة الكهربائية المناسبة يكون بشكل أفضل وأمن في نطاق الأداء المذكور.



130.com.ua



**THANK YOU!**  
**MERCI! DANKE! ¡GRACIAS!**



Registrieren Sie Ihr Produkt und profitieren Sie von vielen Vorteilen.

Register your product and benefit from many advantages.

Enregistrez votre produit et bénéficiez de nombreux avantages.

Registre su producto y aproveche de muchas ventajas.

**[www.kaercher.com/welcome](http://www.kaercher.com/welcome)** ★ ★ ★ ★ ★



Bewerten Sie Ihr Produkt und sagen Sie uns Ihre Meinung.

Rate your product and tell us your opinion.

Évaluer votre produit et dites-nous votre opinion.

Reseñe su producto y díganos su opinión.



**[www.kaercher.com/dealersearch](http://www.kaercher.com/dealersearch)**

**Alfred Kärcher SE & Co. KG**  
Alfred-Kärcher-Str. 28-40  
71364 Winnenden (Germany)  
Tel.: +49 7195 14-0  
Fax: +49 7195 14-2212

