



ТЕЛЕФОНИ

0 (800) 800 130  
(050) 462 0 130  
(063) 462 0 130  
(067) 462 0 130

130  
COM.UA

Інтернет-магазин  
автотоварів



SKYPE

km-130

**АВТОМАГНІТОЛИ** — Магнітоли • Медіа-ресівери та станції • Штатні магнітоли • CD/DVD чейнджери • FM-модулятори/USB адаптери • Flash пам'ять • Перехідні рамки та роз'єми • Антени • Аксесуари |  
**АВТОЗВУК** — Акустика • Підсилювачі • Сабвуфери • Процесори • Кросовери • Навушники • Аксесуари | **БОРТОВІ КОМП'ЮТЕРИ** — Універсальні комп'ютери • Модельні комп'ютери • Аксесуари |  
**GPS НАВІГАТОРИ** — Портативні GPS • Вмонтовані GPS • GPS модулі • GPS трекери • Антени для GPS навігаторів • Аксесуари | **ВІДЕОПРИСТРОЇ** — Відеореєстратори • Телевізори та монітори • Автомобільні ТВ тюнери • Камери • Відеомодулі • Транскодери • Автомобільні ТВ антени • Аксесуари | **ОХОРОННІ СИСТЕМИ** — Автосигналізація • Мотосигналізація • Механічні блокувальники • Імобілайзери • Датчики • Аксесуари | **ОПТИКА ТА СВІТЛО** — Ксенон • Біксенон • Лампи • Світлодіоди • Стробоскопи • Оптика і фари • Омивачі фар • Датчики світла, дощу • Аксесуари |  
**ПАРКТРОНІКИ ТА ДЗЕРКАЛА** — Задні парктроніки • Передні парктроніки • Комбіновані парктроніки • Дзеркала заднього виду • Аксесуари | **ПІДІГРІВ ТА ОХОЛОДЖЕННЯ** — Підігрів сидінь • Підігрів дзеркал • Підігрів двірників • Підігрів двигунів • Автоохолодильники • Автокондиціонери • Аксесуари | **ТЮНІНГ** — Віброізоляція • Шумоізоляція • Тонувальна плівка • Аксесуари |  
**АВТОАКСЕСУАРИ** — Радар-детектори • Гучний зв'язок, Bluetooth • Склопідіймачі • Компресори • Звукові сигнали, СГП • Вимірювальні прилади • Автопилососи • Автокрісла • Різне |  
**МОНТАЖНЕ ОБЛАДНАННЯ** — Інсталяційні комплекти • Оббивні матеріали • Декоративні решітки • Фазоінвертори • Кабель та провід • Інструменти • Різне | **ЖИВЛЕННЯ** — Акумулятори • Перетворювачі • Пуско-заряджувальні пристрої • Конденсатори • Аксесуари | **МОРСЬКА ЕЛЕКТРОНІКА ТА ЗВУК** — Морські магнітоли • Морська акустика • Морські сабвуфери • Морські підсилювачі • Аксесуари | **АВТОХІМІЯ ТА КОСМЕТИКА** — Присадки • Рідини омивача • Засоби по догляду • Поліролі • Ароматизатори • Клеї та герметики | **РІДИНИ ТА МАСЛА** — Моторні масла • Трансмісійні масла • Гальмівні рідини • Антифризи • Технічні змазки



У магазині «130» ви можете знайти та купити у Києві з доставкою по місту та Україні практично все для вашого автомобіля. Наші досвідчені консультанти нададуть вам вичерпну інформацію та допоможуть підібрати саме те, що ви шукаєте. Чекаємо вас за адресою

<https://130.com.ua>

# greenworks®

---

## **ЗАРЯДНИЙ ПРИСТРІЙ 40 В** **G40C/2904607** **G40UC/2910907**

---

ІНСТРУКЦІЯ З ЕКСПЛУАТАЦІЇ

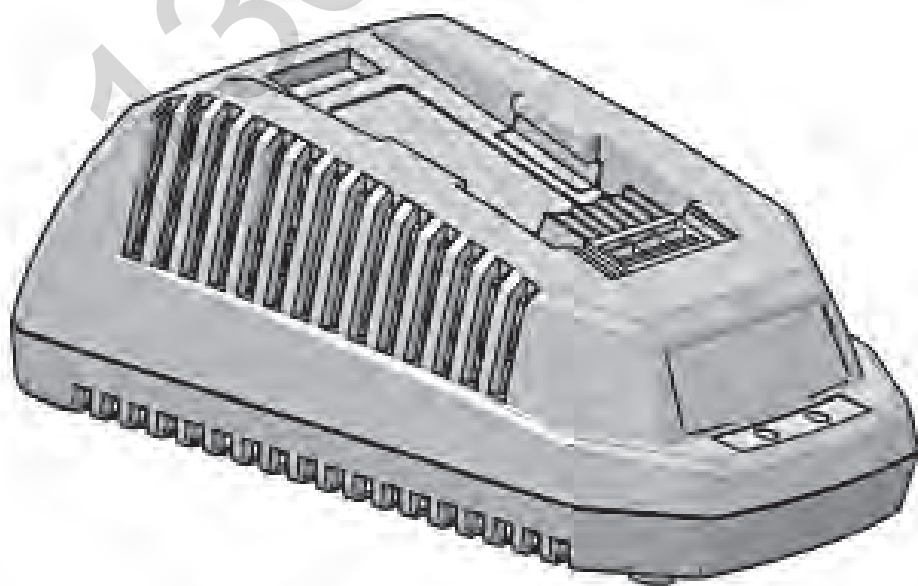

## ЗМІСТ

1. ВАЖЛИВІ ПРАВИЛА ТЕХНІКИ БЕЗПЕКИ. . . . .	2
2. СИМВОЛИ. . . . .	3
3. УТИЛІЗАЦІЯ . . . . .	3
4. ЕКСПЛУАТАЦІЯ . . . . .	3
4.1. ПРОЦЕДУРА ЗАРЯДЖАННЯ . . . . .	3
4.2. ПЕРЕВІРКА ЗАРЯДНОГО ПРИСТРОЮ . . . . .	4
4.3. ВСТАНОВЛЕННЯ ЗАРЯДНОГО ПРИСТРОЮ. . . . .	4
5. ТЕХНІЧНЕ ОБСЛУГОВУВАННЯ . . . . .	4
5.1. ЧИЩЕННЯ ПРИСТРОЮ . . . . .	4
5.2. ЗБЕРІГАННЯ ПРИСТРОЮ . . . . .	4
6. ПОШУК І УСУНЕННЯ НЕСПРАВНОСТЕЙ. . . . .	4
7. ТЕХНІЧНІ ХАРАКТЕРИСТИКИ . . . . .	5
8. ГАРАНТІЙНІ ЗОБОВ'ЯЗАННЯ. . . . .	5
ОБМЕЖЕННЯ . . . . .	5
ГАРАНТІЙНЕ ОБСЛУГОВУВАННЯ . . . . .	6
ДАНІ ПРО МЕРЕЖІ АСЦ GREENWORKS . . . . .	7

### 1. ВАЖЛИВІ ПРАВИЛА ТЕХНІКИ БЕЗПЕКИ

- ЗБЕРІГАЙТЕ ЦЮ ІНСТРУКЦІЮ! ЩОБ ЗМЕНШИТИ РИЗИК ВИНИКНЕННЯ ПОЖЕЖІ АБО УРАЖЕННЯ ЕЛЕКТРИЧНИМ СТРУМОМ, СТАРАННО ВИКОНУЙТЕ ЦІ ІНСТРУКЦІЇ.
- Перед експлуатацією переконайтеся в тому, що напруга мережі в країні використання пристрою відповідає номінальній напрузі, зазначеній на таблиці заводських характеристик пристрою.

- Якщо форма вилки не підходить до розетки живлення, необхідно використати перехідник вилки правильної (відповідної) конфігурації для розетки живлення.

#### **⚠ УВАГА**

Спеціальний перехідник вилки передбачено тільки комплектацією зарядного пристрою G40UC.

- ЗАБОРОНЯЄТЬСЯ тестувати зарядний пристрій струмопровідними матеріалами.
- Не допускається проникнення будь-яких рідин всередину зарядного пристрою.
- ЗАБОРОНЯЄТЬСЯ використання зарядного пристрою для будь-яких інших цілей, окрім зазначених у цьому посібнику.
- Від'єднайте зарядний пристрій від мережі живлення перед очищенням, а також у тих випадках, коли в зарядному пристрої немає акумуляторної батареї.
- Забороняється з'єднувати разом два зарядних пристроїв.
- Забороняється використовувати зарядний пристрій з нештатною батареєю (вихідна полярильність не збігається з полярильністю навантаження).
- Пристрій призначений для використання тільки всередині приміщень.
- Корпус пристрою в жодному разі не має розкриватися. Якщо корпус пошкоджено, зарядний пристрій більше не має використовуватися.
- Забороняється перезаряджати неперезаряджувані та несправні батареї.





#### **⚠ ПОПЕРЕДЖЕННЯ**

Щоб уникнути небезпеки пожежі, удару або смертельного ураження електрострумом:

- Забороняється користуватися вологою тканиною і використовувати будь-які розчинники для очищення акумулятора чи зарядного пристрою.
- Завжди виймайте акумуляторну батарею із зарядного пристрою перед проведенням очищення, тестування або виконанням будь-якого іншого обслуговування пристрою.

## 2. СИМВОЛИ

На цьому пристрої можуть бути розміщені деякі з таких символів. Необхідно ознайомитися з ними і зрозуміти їхні значення. Ця інформація підвищить якість вашої роботи з пристроєм і зробить її більш безпечною.

Символ	Пояснення
	Клас II
	Лише для використання всередині приміщень
	Перед заряджанням прочитайте інструкції
	Запобіжник

## 3. УТИЛІЗАЦІЯ

Символ	Пояснення
	Окреме збирання відходів. Цей пристрій не призначений для утилізації зі звичайними побутовими відходами. Тому, якщо виникає необхідність заміни пристрою або утилізації (коли в його використанні більше немає необхідності), не слід розміщувати його серед звичайних побутових відходів. Цей пристрій має утилізуватися окремо.
	Окреме збирання використаних пристроїв і упаковки дозволить відправити матеріали на переробку для повторного застосування. Використання перероблених матеріалів допомагає запобігти забрудненню навколишнього середовища і знижує вимоги до вихідних матеріалів.
	Після закінчення терміну придатності акумулятори необхідно утилізувати з дотриманням певних запобіжних заходів для навколишнього середовища. Акумулятор містить матеріали, що становлять небезпеку як для людей, так і для довкілля. З огляду на це необхідно забезпечити видалення та утилізацію цих матеріалів на спеціальному обладнанні, призначеному для переробки літій-іонних акумуляторів.

## 4. ЕКСПЛУАТАЦІЯ

### 4.1. ПРОЦЕДУРА ЗАРЯДЖАННЯ

#### ПРИМІТКА

Перед використанням повністю зарядіть акумуляторну батарею, щоб вона забезпечувала максимальну тривалість роботи пристрою. Ця батарея не має ефекту пам'яті. Її можна заряджати в будь-який час.

1. Вставте вилку зарядного пристрою (2) в розетку живлення змінного струму.
2. Помістіть акумуляторну батарею (1) в зарядний пристрій (2).

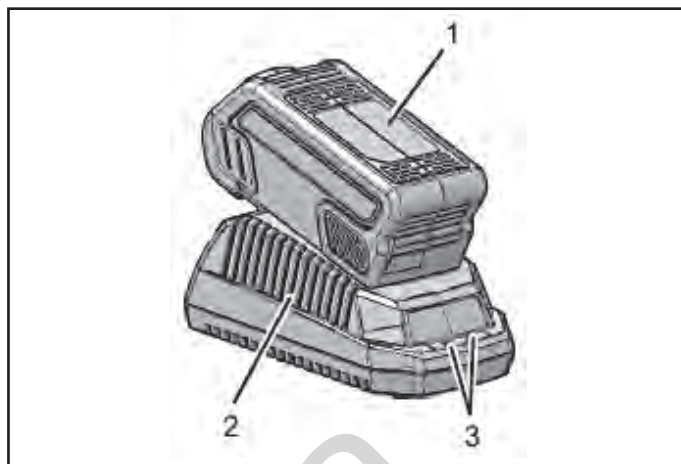

Це діагностичний зарядний пристрій. Його світлодіодні індикатори (3) світлитимуться в певному порядку, щоб показати поточний стан акумулятора. Індикатори мають такі стани:

ПРОЦЕДУРА ЗАРЯДЖАННЯ (СВІТЛОДІОДНИЙ ІНДИКАТОР)		
Батарея заряджається	● ЧЕРВОНИЙ	● ЧЕРВОНИЙ
Батарея повністю заряджена	● ЧЕРВОНИЙ	● ЗЕЛЕНИЙ
Батарея надто гаряча (витягніть приблизно на 30 хвилин, щоб дати їй охолонути)	ЧЕРВОНИЙ	ОРАНЖЕВИЙ
Батареї немає	● ЧЕРВОНИЙ	○ НЕ ГОРИТЬ
Батарея несправна (витягніть батарею і замініть на нову)	ЧЕРВОНИЙ	ЧЕРВОНИЙ БЛИМАЄ

Перевірка працездатності батареї:

1. Помістіть акумуляторну батарею в зарядний пристрій.
  - Якщо світловий індикатор блимає червоним кольором, витягніть батарею із зарядного пристрою на 1 хвилину.
2. Помістіть батарею назад у зарядний пристрій.
  - Якщо світловий індикатор світлиться безперервно, батарея справна.
  - Якщо світловий індикатор блимає червоним кольором, витягніть акумуляторну батарею і вимкніть зарядний пристрій.

3. Зачекайте 1 хвилину і повторно помістіть батарею в зарядний пристрій.

- Якщо світловий індикатор світиться безперервно, батарея справна.
- Якщо індикатор продовжує блимати червоним кольором, акумуляторна батарея несправна і її необхідно замінити.

#### 4.2. ПЕРЕВІРКА ЗАРЯДНОГО ПРИСТРОЮ

Якщо акумуляторна батарея не заряджається належним чином:

1. Перевірте струм розетки живлення за допомогою іншого пристрою. Переконайтеся, що розетка робоча.
2. Перевірте, що контакти зарядного пристрою не закорочені.
3. Якщо температура навколишнього повітря не відповідає звичайній кімнатній температурі, перенесіть зарядний пристрій і акумуляторну батарею в таке місце, де діапазон температур є в межах між 6 °C і 40 °C.

#### **⚠ ПОПЕРЕДЖЕННЯ**

Якщо температура корпусу батареї при встановленні в зарядний пристрій перевищує кімнатну температуру, то індикатор зарядного пристрою засвітиться червоним кольором. Витягніть акумуляторну батарею і дайте їй охолонути протягом приблизно 30 хвилин.

#### 4.3. ВСТАНОВЛЕННЯ ЗАРЯДНОГО ПРИСТРОЮ

1. Знайдіть відповідне місце на стіні для встановлення зарядного пристрою.
2. Використовуйте 2 гвинти по дереву, щоб прикріпити зарядний пристрій на дерев'яні штифти.
3. Просвердліть два паралельні отвори.

#### 6. ПОШУК І УСУНЕННЯ НЕСПРАВНОСТЕЙ

МОЖЛИВА НЕСПРАВНІСТЬ	ПРИЧИНА	МЕТОД УСУНЕННЯ
Зарядний пристрій не працює. Зарядний пристрій відображає режим несправності (індикатор блимає червоним)	Акумуляторна батарея або зарядний пристрій несправні чи неправильно виконано з'єднання між батареєю і зарядним пристроєм	Спробуйте витягти і повторно вставити акумуляторну батарею в зарядний пристрій
		Спробуйте зарядити іншу акумуляторну батарею
		Відключіть зарядний пристрій і зачекайте, поки червоний індикатор не згасне, потім повторно ввімкніть джерело живлення
Зарядний пристрій не працює. Зарядний пристрій відображає режим оцінки (індикатор постійно світиться червоним кольором)	Акумуляторна батарея надто гаряча або надто холодна	Зарядження батареї розпочнеться, коли її температура буде в межах 3 °C—47 °C

4. Використовуйте стінові анкери та гвинти, щоб прикріпити зарядний пристрій до стіни.

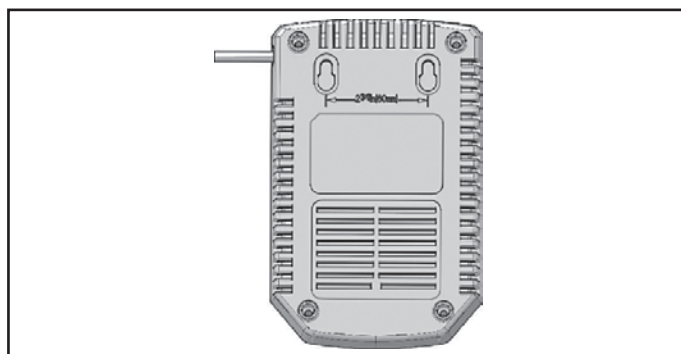

#### **i ПРИМІТКА**

Якщо акумуляторна батарея і зарядний пристрій не використовуються протягом тривалого періоду часу, витягніть батарею із зарядного пристрою і витягніть вилку з розетки живлення змінного струму.

#### 5. ТЕХНІЧНЕ ОБСЛУГОВУВАННЯ

##### 5.1. ЧИЩЕННЯ ПРИСТРОЮ

#### **i ПРИМІТКА**

Регулярно очищайте вентиляційні отвори від сторонніх предметів, тирси і деревного пилю. Не мийте вентиляційні отвори або не допускайте потрапляння в них води.

- Очистіть вентиляційні отвори від чужорідних матеріалів за допомогою пилососа.
- Очистіть кожух і пластмасові деталі за допомогою м'якої тканини.

#### **i ВАЖЛИВО**

Не використовуйте сильні розчинники або миючі засоби для очищення пластмасового корпусу чи компонентів.

##### 5.2. ЗБЕРІГАННЯ ПРИСТРОЮ

- Витягніть батарею перед зберіганням зарядного пристрою або його відключенням.

## 7. ТЕХНІЧНІ ХАРАКТЕРИСТИКИ

Напруга	40 В
Вхідне живлення	100—240 В змінного струму 50—60 Гц, 1,9 А — max
Вихідна напруга	40 В постійного струму 2,2 А

## 8. ГАРАНТІЙНІ ЗОБОВ'ЯЗАННЯ

Термін гарантійного обслуговування інструментів TM GREENWORKS становить:

- 2 роки (24 місяці) для виробів, що використовуються власниками для власних (некомерційних) потреб;
- 1 рік (12 місяців) для всієї професійної техніки серії 82 В, а також усіх акумуляторних ручних інструментів серії 24 В (шуруповертів, дрилів, лобзиків, циркулярних пил, гайковертів, ліхтарів, багатофункціональних інструментів, ручних пирососів, шліфувальних машин та ін.), які використовуються в комерційних цілях і обсягах;
- 1 рік (12 місяців) для всіх акумуляторних батарей, які використовуються з професійними інструментами серії 82 В і всіма іншими акумуляторними інструментами, які використовуються в комерційних цілях і обсягах (якщо інше не зазначено в спеціальному контракті між Продавцем і Покупцем);
- 2 роки (24 місяці) для акумуляторних батарей, що використовуються для особистих (некомерційних) потреб.

Гарантійний термін вираховується з дати продажу товару через роздрібну торговельну мережу. Ця дата зазначена в касовому чеку або іншому документі, що підтверджує факт придбання інструменту або АКБ. У разі усунення недоліків протягом гарантійного терміну він подовжується на період, упродовж якого пристрій не використовувався споживачем. Гарантійні зобов'язання не підлягають передачі третім особам.

## ОБМЕЖЕННЯ

Гарантійне обслуговування покриває дефекти, пов'язані з якістю матеріалів і заводського збирання інструментів TM GREENWORKS. Гарантійне обслуговування поширюється на інструменти, продані на території України, починаючи з 2019 року, які мають гарантійний талон або товарний чек, що дозволяє здійснити ідентифікацію виробу за моделлю, серійним номером, кодом або датою виробництва та продажу. Гарантія виробника не поширюється на такі випадки:

1. Несправності інструмента, що виникли внаслідок природного зносу виробу, його вузлів, механізмів, а також приладь, таких як: електричні кабелі, ножі та різальні полотна, приводні ремені, фільтри, вугільні щітки, затискні пристрої і тримачі;
2. Механічні пошкодження, викликані порушенням правил експлуатації або зберігання, обумовлених в Інструкції з експлуатації;
3. Пошкодження, що виникли внаслідок неналежного використання інструмента (використання не за призначенням);
4. Пошкодження, що з'явилися внаслідок перегрівання, перевантаження, механічних впливів, проникнення в корпус інструмента атмосферних опадів, рідин, комах або речовин, які не є відходами, супроводжуваними його застосування за призначенням (стружка, тирса);
5. Пошкодження, які виникли внаслідок перевантаження інструмента, що призвело до одночасного виходу з ладу 2-х і більше компонентів (ротор і статор, електродвигун та інші вузли або деталі). До безумовних ознак перевантаження виробу належать, окрім інших, поява кольорів мінливості, деформації або опалення деталей і вузлів виробу, потемніння або обвуглювання ізоляції, ушкодження проводів електродвигуна під впливом високої температури;
6. Пошкодження, що виникли через недотримання термінів технічного обслуговування, зазначених в Інструкції з експлуатації;
7. Пошкодження, що виникли через невідповідність параметрів електромережі вимогам до електромережі, зазначеним на інструменті;
8. Пошкодження, викликані очищенням інструментів з використанням хімічно агресивних рідин;
9. Інструменти, що пройшли обслуговування або ремонт поза авторизованим сервісним центром (ACЦ) GREENWORKS;
10. Пошкодження, що з'явилися внаслідок самостійної модифікації або розкриття інструмента поза ACЦ;
11. Ремонт, здійснений з використанням запчастин, змінних деталей або додаткових компонентів, які не поставляються офіційним дистриб'ютором чи не схвалені до використання цією компанією, а також на пошкодження, що з'явилися внаслідок використання неоригінальних запчастин.

## ГАРАНТІЙНЕ ОБСЛУГОВУВАННЯ

Для усунення несправності, що виникла протягом гарантійного терміну, Ви можете звернутися в авторизований сервісний центр (АСЦ) GREENWORKS або до офіційного дистриб'ютора компанії, вказаного в Інструкції, а також на сайті <https://gwt.in.ua>.

Підставою для надання послуги з гарантійного обслуговування в межах цих зобов'язань є правильно оформлений гарантійний талон, що містить інформацію про артикул, серійний номер, дату продажу інструмента, засвідчений підписом та печаткою Продавця. Якщо буде

встановлено, що поломка інструмента пов'язана з порушенням гарантійних умов виробника, то Вам буде запропоновано платне обслуговування в одному з АСЦ GREENWORKS. Ці гарантійні зобов'язання підлягають періодичним оновленням, щоб відповідати новій продукції компанії. Копія останньої редакції гарантійних зобов'язань буде доступна на сайті <https://greenworkstools.eu> і на україномовній версії сайту <https://gwt.in.ua>.

**Офіційний сервісний партнер ТМ GREENWORKS в Україні — ТОВ «ЄВРОАРТ КОМПАНІ». Адреса: Україна, м. Харків, БЦ «Южний», пров. Сімферопольський, 6. Телефон: 0800-337-567.**

130.com.ua

Зарядні пристрої торговельних марок Greenworks Tools, Greenworks відповідають вимогам стандартів і техрегламентів України.



Виробник: Чанчжоу Глоуб Ко., Лтд.

Адреса: 213000, Китайська Народна Республіка, провінція Цзянсу, округ Чанчжоу, район Чжунлоу, шосе Тсінганг, 65.

Країна виробництва: Китай.

Офіційне представництво та імпортер в Україні: товариство з обмеженою відповідальністю «ЄВРОАРТ КОМПАНІ».

Адреса: 61052, Україна, м. Харків, пров. Сімферопольський, 6. Телефон: 0800-337-567.

#### ДАНІ ПРО МЕРЕЖІ АСЦ GREENWORKS

№ з/п	Організація	Місто	Адреса	Телефон
1	ТОВ «ЄВРОАРТ КОМПАНІ»	Харків	БЦ «Южний», пров. Сімферопольський, 6	0-800-337-567

#### Забороняється викидати електроінструмент разом із побутовими відходами!

Електроінструмент, що відслужив свій термін і не підлягає відновленню, має утилізуватися відповідно до норм, діючих у країні експлуатації.

В інших обставинах:

- не викидайте електроінструмент разом із побутовим сміттям;
- рекомендується звертатися до спеціалізованих пунктів вторинної переробки сировини.

Дату виробництва вказано на етикетці пристрою в форматі: Місяць/Число/Рік.

#### Утилізація

Електроприлади, акумуляторні батареї, приладдя та упаковку треба здавати на екологічно чисту повторну переробку.

Не викидайте електроприлади й акумуляторні батареї/батарейки в побутове сміття!

#### Лише для країн ЄС

Відповідно до європейських директив 2012/19/EU і 2006/66/EC відпрацьовані електроінструменти, пошкоджені або відпрацьовані акумуляторні батареї/батарейки мають здаватися окремо й утилізуватися екологічно чистим способом.

#### ▲ УВАГА!

У разі припинення електропостачання або при відключенні інструмента від електромережі зніміть фіксацію (блокування) вимикача і переведіть його в положення «Вимкнено» для виключення подальшого мимовільного ввімкнення інструмента.



130.com.ua