



ТЕЛЕФОНИ

0 (800) 800 130
(050) 462 0 130
(063) 462 0 130
(067) 462 0 130

130
COM.UA

Інтернет-магазин
автотоварів



SKYPE

km-130

АВТОМАГНІТОЛИ — Магнітоли • Медіа-ресівери та станції • Штатні магнітоли • CD/DVD чейнджери • FM-модулятори/USB адаптери • Flash пам'ять • Перехідні рамки та роз'єми • Антени • Аксесуари |
АВТОЗВУК — Акустика • Підсилювачі • Сабвуфери • Процесори • Кросовери • Навушники • Аксесуари | **БОРТОВІ КОМП'ЮТЕРИ** — Універсальні комп'ютери • Модельні комп'ютери • Аксесуари |
GPS НАВІГАТОРИ — Портативні GPS • Вмонтовані GPS • GPS модулі • GPS трекери • Антени для GPS навігаторів • Аксесуари | **ВІДЕОПРИСТРОЇ** — Відеореєстратори • Телевізори та монітори • Автомобільні ТВ тюнери • Камери • Відеомодулі • Транскодери • Автомобільні ТВ антени • Аксесуари | **ОХОРОННІ СИСТЕМИ** — Автосигналізація • Мотосигналізація • Механічні блокувальники • Імобілайзери • Датчики • Аксесуари | **ОПТИКА ТА СВІТЛО** — Ксенон • Біксенон • Лампи • Світлодіоди • Стробоскопи • Оптика і фари • Омивачі фар • Датчики світла, дощу • Аксесуари |
ПАРКТРОНІКИ ТА ДЗЕРКАЛА — Задні парктроніки • Передні парктроніки • Комбіновані парктроніки • Дзеркала заднього виду • Аксесуари | **ПІДІГРІВ ТА ОХОЛОДЖЕННЯ** — Підігрів сидінь • Підігрів дзеркал • Підігрів двірників • Підігрів двигунів • Автоохолодильники • Автокондиціонери • Аксесуари | **ТЮНІНГ** — Віброізоляція • Шумоізоляція • Тонувальна плівка • Аксесуари |
АВТОАКСЕСУАРИ — Радар-детектори • Гучний зв'язок, Bluetooth • Склопідіймачі • Компресори • Звукові сигнали, СГП • Вимірювальні прилади • Автопилососи • Автокрісла • Різне |
МОНТАЖНЕ ОБЛАДНАННЯ — Інсталяційні комплекти • Оббивні матеріали • Декоративні решітки • Фазоінвертори • Кабель та провід • Інструменти • Різне | **ЖИВЛЕННЯ** — Акумулятори • Перетворювачі • Пуско-заряджувальні пристрої • Конденсатори • Аксесуари | **МОРСЬКА ЕЛЕКТРОНІКА ТА ЗВУК** — Морські магнітоли • Морська акустика • Морські сабвуфери • Морські підсилювачі • Аксесуари | **АВТОХІМІЯ ТА КОСМЕТИКА** — Присадки • Рідини омивача • Засоби по догляду • Поліролі • Ароматизатори • Клеї та герметики | **РІДИНИ ТА МАСЛА** — Моторні масла • Трансмісійні масла • Гальмівні рідини • Антифризи • Технічні змазки



У магазині «130» ви можете знайти та купити у Києві з доставкою по місту та Україні практично все для вашого автомобіля. Наші досвідчені консультанти нададуть вам вичерпну інформацію та допоможуть підібрати саме те, що ви шукаєте. Чекаємо вас за адресою

<https://130.com.ua>

130.com.ua

Montage- und Gebrauchsanleitung
Instructions for installation and use

YOUNG SPORT · YOUNG SPORT HERO

ECE-Gruppe I-III · 9 bis 36 kg · ca. 9 Monate bis 12 Jahre

UN-Group I-III · 9 to 36 kg · approx. 9 months to 12 years

DE
EN
FR
NL
SL
PL
SE
NO
DK
FI
AR
LT
LV
IT
HR
ES
PT
TR
GR
CZ
SK
UA
ET
RO
SR
RU
HU
HE
JA
TH
ID

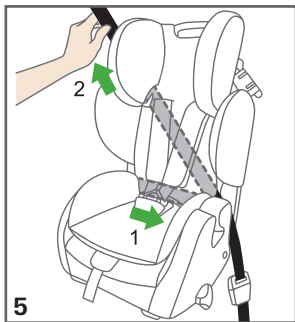
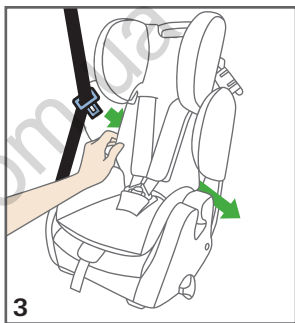
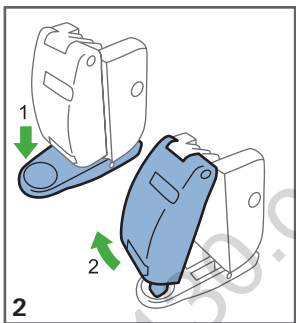
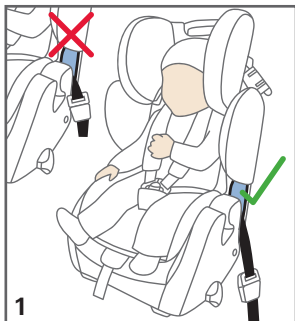
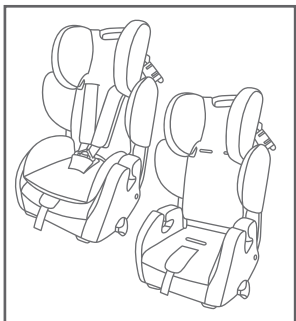

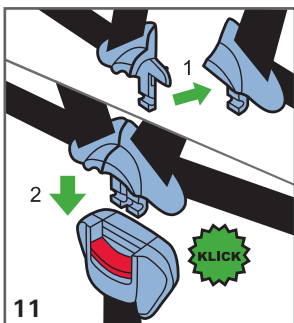
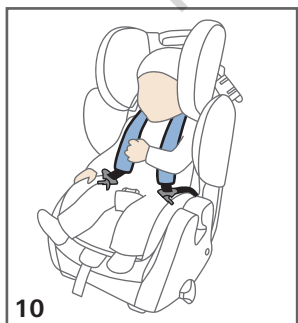
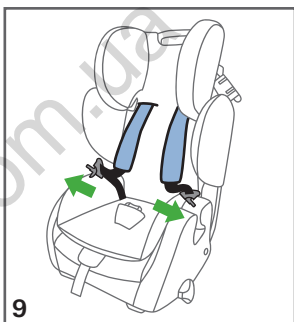
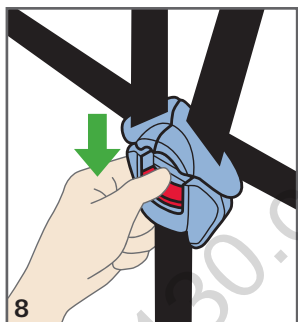
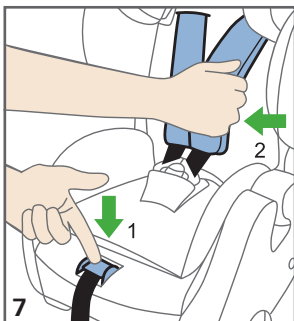
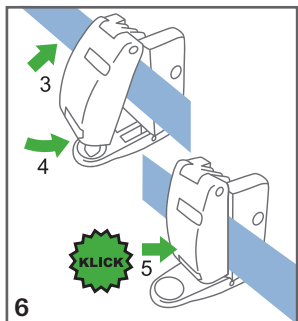

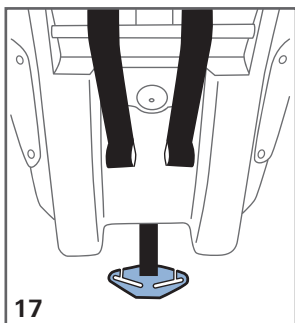
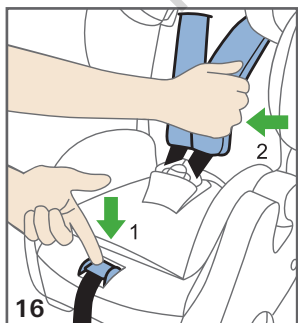
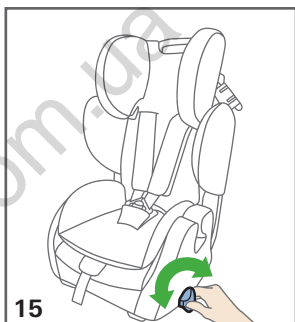
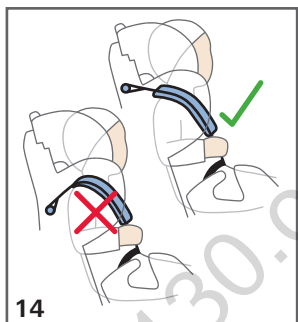
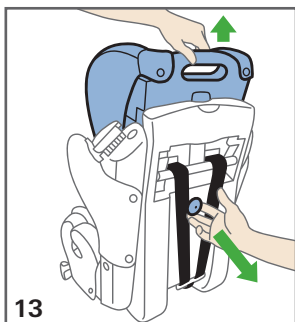
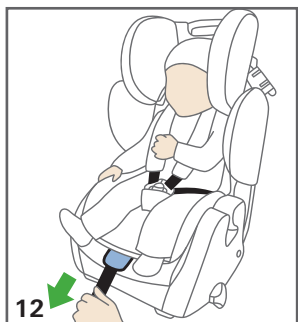

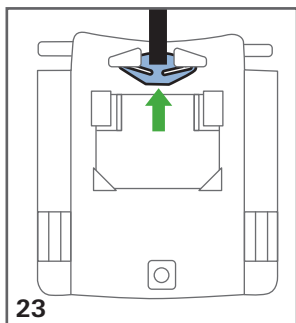
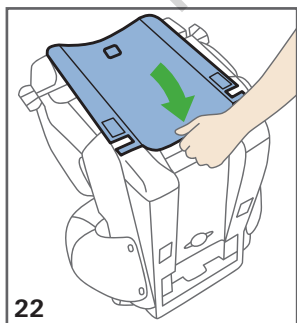
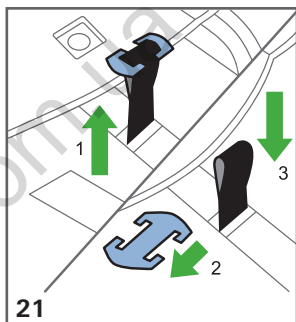
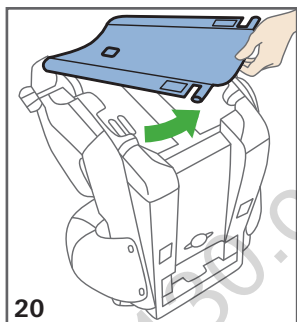
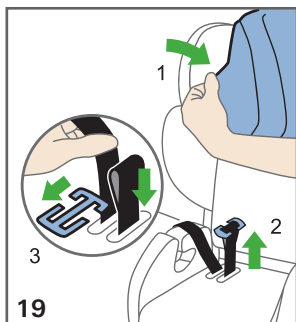
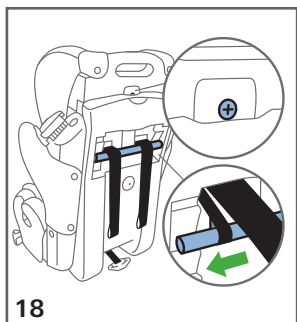

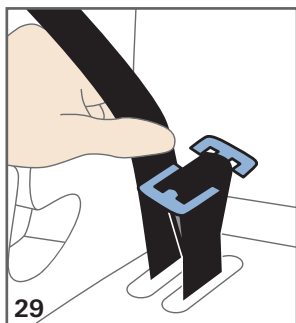
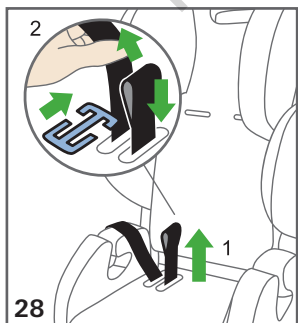
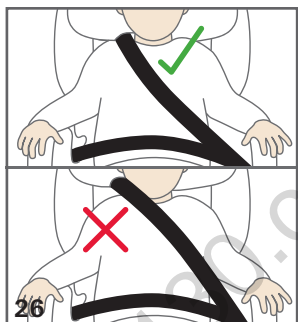
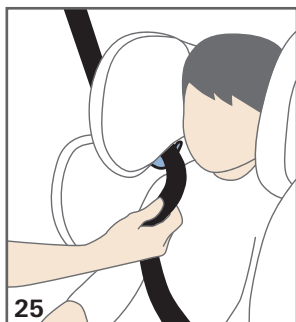
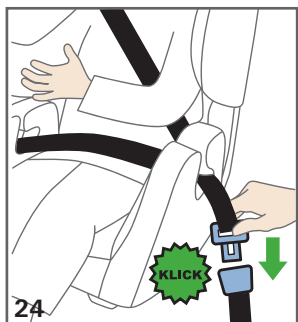

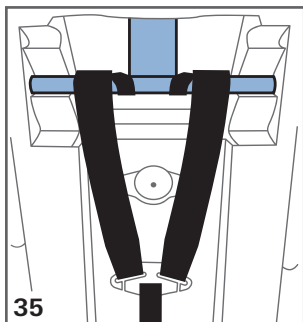
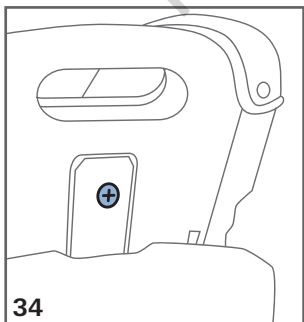
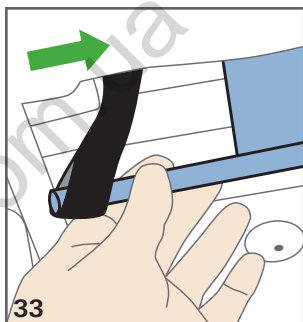
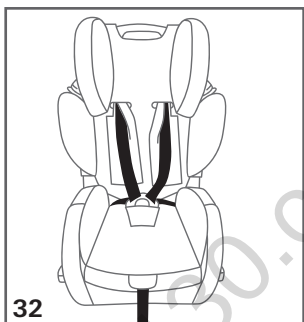
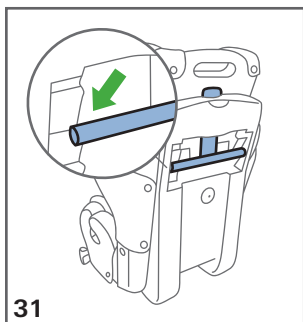
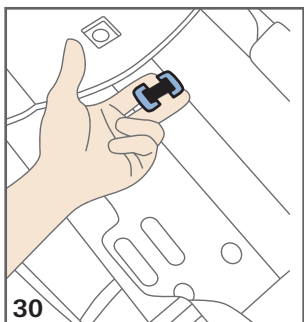

YOUNG SPORT · YOUNG SPORT HERO

ECE-Gruppe I-III · 9 bis 36 kg · ca. 9 Monate bis 12 Jahre

Montage- und Gebrauchsanleitung

Kinderautositz Young Sport, Young Sport HERO der Altersgruppe I-III, 9-36 kg Körpergewicht zur Befestigung mit dem Dreipunktgurt im Fahrzeug, mit separatem Fünfpunkt-Gurtsystem zur Sicherung des Kindes für die Gruppe I (9-18kg Körpergewicht).

Der Kindersitz kann auf allen vorwärtsgerichteten Plätzen im Fahrzeug verwendet werden, die mit einem Dreipunktgurt ausgestattet sind, der nach der ECE-Regelung Nr. 16 oder nach einem anderen vergleichbaren Standard genehmigt wurde.

Gepprüft und zugelassen nach ECE 44/04 bei einem Frontaufprall bei 50 km/h.

ACHTUNG: Diese Montage- und Gebrauchsanleitung unbedingt für späteres Nachlesen aufbewahren.

Druckfehler, Irrtümer und technische Änderungen vorbehalten.

Sicherheit ist Vertrauenssache

Vielen Dank, dass Sie sich für RECARO entschieden haben.

Dank einzigartiger Erfahrung revolutioniert RECARO seit über 100 Jahren das Sitzen im Auto, im Flugzeug und im Rennsport. Dieses konkurrenzlose Know-how fließt in die Entwicklung jedes unserer Kindersicherheitsysteme ein. Unser Ziel ist es, Ihnen Produkte zu bieten, die in puncto Design, Funktionalität, Komfort und Sicherheit neue Maßstäbe setzen.

Ausgewählte Materialien, höchste Präzision bei der Fertigung und ausgiebige Testverfahren garantieren maximale Qualität und Sicherheit. Mit neuen Ideen und innovativen Lösungen arbeiten wir fortwährend daran, Ihnen die besten Produkte für ein mobiles Leben mit Ihren Kindern zu bieten.

Wir wünschen Ihnen viel Spaß und allzeit sichere Fahrt.

Ihr RECARO Child Safety Team

Inhalt

1. Sicherheitshinweise	4
2. Verwenden des Kindersitzes für Kleinkinder (von 9 - 18kg · ECE-Gruppe I)	4-5
2.1 Befestigen des Sitzes mit Dreipunktgurt	4-5
2.2 Anschlallen des Kindes	5
2.3 Höheneinstellung der Gurte	5
2.4 Einstellen der Ruheposition	5
3. Verwenden des Kindersitzes für größere Kinder (ab 15 - 36 kg · ECE-Gruppe II-III)	5-6
3.1 Vor dem Einbau	5-6
3.2 Anschlallen des Sitzes und des Kindes mit dem Dreipunktgurt	6
4. Reinigung und Wartung des Kindersitzes	6-7
4.1 Abnehmen des Sitzbezuges	6
4.2 Wiedereinbau des Gurtzeuges (siehe auch Kapitel 3.1)	6-7
5. Hinweise	7
5.1 Allgemeine Hinweise	7
5.2 Gewährleistung	7
5.3 Schutz Ihres Fahrzeuges	7

1. Sicherheitshinweise

- Lesen Sie die Anleitung vor Benutzung des RECARO Young Sport, Young Sport HERO sorgfältig durch.
- Achten Sie, unabhängig von der Verwendung in der Gruppe I oder II+III, auf die richtige Gurtführung an den lasttragenden Punkten. Das Gurtschloss muss immer unterhalb der Gurtführung liegen (Abb. 1).
- Der Kindersitz ist nur zur Benutzung in Fahrzeugen geeignet, wenn das genehmigte Fahrzeug mit Dreipunkt-automatikgurten ausgerüstet ist, die nach UN – ECE – Regelung Nr. 16 oder anderen vergleichbaren Normen genehmigt sind.
- Der Kindersitz ist immer gemäß Einbauanleitung zu befestigen, auch wenn er nicht benutzt wird. Ein nicht befestigter Sitz kann bereits bei einer Notbremsung andere Autoinsassen verletzen.
- Der Kindersitz ist für die Gewichtsklasse I-III (9-36 kg) zugelassen. Einbau des Sitzes nur in Fahrtrichtung.
- In der Gewichtsklasse I (9-18 kg) darf der Kindersitz nur mit dem integrierten Gurtsystem verwendet werden.
- Der Kindersitz ist im Auto so befestigen, dass er nicht durch die Vorderseite oder die Fahrzeughüren eingeklemmt wird.
- Der Kindersitz darf nicht verändert werden und die Montage- und Bedienungsanleitung ist sorgfältig zu befolgen, da sonst entsprechende Gefährdungen beim Transport Ihres Kindes nicht ausgeschlossen werden können.
- Die Gurte dürfen nicht verdreht oder eingeklemmt sein und müssen gestrafft werden.
- **WICHTIG:** Achten Sie darauf, dass besonders die Beckengurte straff anliegen und möglichst tief über dem Becken verlaufen.
- Nach einem Unfall muss der Kindersitz im Werk überprüft und gegebenenfalls ausgetauscht werden.
- Stark auftragende Kleidungsstücke müssen vor dem Anschnallen ausgezogen werden.
- Achten Sie darauf, dass Gepäckstücke und andere Gegenstände ausreichend gesichert sind, besonders auf der Hutablage, da diese im Fall eines Zusammenstoßes Verletzungen verursachen könnten.
- Gehen Sie mit gutem Beispiel voran und schnallen Sie sich an. Auch ein nicht angegurter Erwachsener kann eine Gefahr für Ihr Kind sein.
- **Hinweis:** Es darf nur Originalzubehör bzw. -ersatzteile verwendet werden.
- Lassen Sie Ihr Kind nie unbeaufsichtigt.
- Legen Sie Ihrem Kind immer den Gurt an.
- Den Kindersitz vor direkter Sonneneinstrahlung schützen, um zu verhindern, dass sich Ihr Kind daran verbrennt oder die Farbe des Bezuges leidet.
- Der Kindersitz darf nie ohne Bezug verwendet werden. Der Sitzbezug darf nie gegen einen nicht vom Hersteller empfohlenen Bezug ausgetauscht werden, da dieser Bezug Bestandteil der Sicherheitswirkung des Systems ist.

2. Verwenden des Kindersitzes für Kleinkinder (von 9 - 18kg · ECE-Gruppe I)

2.1 Befestigung des Sitzes mit Dreipunktgurt

- Öffnen Sie die Gurtklemme. Betätigen Sie dazu den Hebel an der Außenseite (1). Die Gurtklemme öffnet daraufhin selbsttätig (2) (Abb. 2).
- Ziehen Sie den Dreipunktgurt heraus, heben Sie den Kopfstützenbezug an und führen Sie den Gurt hinter dem Bezug durch (Abb. 3).
- Schließen Sie das Gurtschloss mit einem hörbaren Klick und legen Sie den Beckengurt des Dreipunktgurtes, an den roten Gurtstraffern vorbei, in die hinteren Führungen ein (Abb. 4).
- Straffen Sie erst den Becken- (1) und dann den Diagonalgurt (2) (Abb. 5).
- Legen Sie den Diagonalgurt in die Gurtklemme ein (3) und schließen Sie die Klemme (4) mit einem hörbaren Klick (5) (Abb. 6).
- Spannen Sie den Gurt daraufhin noch einmal nach um den optimalen Halt des Kindersitzes

zu gewährleisten. Ziehen Sie dazu einfach den Gurt von der Gurtklemme weg in Richtung des Gurtaufrollers Ihres Fahrzeugs und straffen dabei den Becken- und Diagonalgurt nach.

2.2 Anschnallen des Kindes

- Zum Verändern der Gurte drücken Sie den Zentralversteller (1) nach unten, halten ihn gedrückt und ziehen unten an den Schultergurten (2) (Abb. 7).
- Öffnen Sie das Gurtschloss durch Betätigen der roten Taste in Pfeilrichtung (Abb. 8).
- Legen Sie die Gurte außen ab (Abb. 9).
- Setzen Sie Ihr Kind in den Sitz und führen Sie die Arme des Kindes durch die Schultergurte (Abb. 10).
- Schließen Sie das Schloss, in dem Sie die beiden Zungen ineinander schieben (1) und mit einem hörbaren Klick ins Schloss einrasten (2) (Abb. 11).
- Straffen Sie die Gurte durch Ziehen des Zentralgurtes in Pfeilrichtung. Die Gurte sollten eng anliegen (Abb. 12).

2.3 Höheneinstellung der Gurte

- Lockern Sie das Gurtsystem.
- Ziehen Sie am Rastknopf und bringen Sie die Kopfstütze in die nächste Position (Abb. 13). **ACHTUNG:** Bitte entfernen Sie zuerst den Verkleinerer bevor Sie die Höhe der Kopfstütze zum ersten Mal anpassen und prüfen Sie, ob eine Höhenverstellung immer noch notwendig ist. Um den Verkleinerer zu entfernen, ziehen Sie den Verkleinerer vom Schrittgurt und Gurtschloss ab.
- Die Schultergurte sollten wie dargestellt verlaufen (Abb. 14). Die Führung der Gurte darf nie unterhalb der Schulter des Kindes liegen.

2.4 Einstellen der Ruheposition

- Der Kindersitz kann durch Drehen des Verstellgriffes in Pfeilrichtung in eine Ruheposition gebracht werden (Abb. 15).
- **ACHTUNG:** Sobald das interne Gurtsystem des Kindersitzes ausgebaut ist (ab Verwendung für Gruppe II) darf die Ruheposition nicht mehr verwendet werden.

3. Verwenden des Kindersitzes für größere Kinder (ab 15 -36kg · ECE-Gruppe II-III)

Auch wenn es nach der Zulassungsnorm für Kindersitze zulässig ist, den RECARO Young Sport, Young Sport HERO ab einem Körpergewicht Ihres Kindes von 15 kg zusammen mit dem Fahrzeuggurt zu benutzen, empfehlen wir die Verwendung mit dem integrierten Gurtsystem solange bis Ihr Kind das Gewicht von 18 kg erreicht hat.

3.1 Vor dem Einbau

- Bitte bewahren Sie entnommene Teile für den späteren Gebrauch sorgfältig auf!
- Lockern Sie das Gurtzeug und hängen Sie die Schultergurtschlaufe aus dem metallenen Verbindungsstück aus (Abb. 16,17).
- **ACHTUNG:** Der Zentralgurt, also der Gurtanteil mit dem metallenen Verbindungsstück (Abb. 17), muss am Kindersitz verbleiben.
- Ziehen Sie die Schultergurte nach vorne heraus.
- Bringen Sie die Kopfstütze in die oberste Position und lösen Sie die Schraube. Ziehen Sie das Umlenkrohr etwas nach unten heraus und ziehen Sie die Befestigungsurte der Schulterpolster ab. Entfernen Sie anschließend das Umlenkrohr (Abb. 18).
- Zum Abnehmen der Schulterpolster nehmen Sie den Kopfstützenbezug ab und schieben die Schulterpolster durch die Gurtschlitzte. Danach können Sie die Schulterpolsterereinheit entfernen.
- Nehmen Sie den Sitzbezug teilweise ab und schlafen Sie die Beckengurte aus dem Schalenkörper aus (Abb. 19).

- Klipsen Sie die Bodenplatte aus und drehen Sie sie seitlich weg (Abb. 20).
 - Schlaufen Sie die Metallplatte aus dem Schrittgurt aus und ziehen Sie den Gurt am Schloss, von der Sitzfläche weg, heraus (Abb. 21).
 - Drehen Sie die Bodenplatte zurück und drücken Sie sie wieder in die Aufnahmen (Abb. 22).
 - Legen Sie das metallene Verbindungsstück in dessen Halterung auf der Unterseite der Bodenplatte ein (Abb. 23).
- ACHTUNG:** Der Gurtanteil mit dem metallenen Verbindungsstück muss am Kindersitz verbleiben.

3.2 Anschlallen des Sitzes und des Kindes mit dem Dreipunktgurt

- Die Ruheposition darf ab Gruppe 2 nicht mehr verwendet werden!
- Lassen Sie Ihr Kind im Sitz Platz nehmen und legen Sie den Beckengurt des Dreipunktgurtes in die vorderen Gurtführungen ein. Schließen Sie das Gurtschloss mit einem hörbaren Klick (Abb. 24).
- Legen Sie den Diagonalgurt in die Führung an der Kopfstütze ein (Abb. 25).
- Stellen Sie die Kopfstütze auf die Größe Ihres Kindes ein. Der Gurt verläuft optimal über die Mitte des Schlüsselbeins und nicht zu nah am Hals des Kindes entlang (Abb. 26).

4. Reinigung und Wartung des Kindersitzes

Das Gurtschloss muss immer mit einem hörbaren Klick einrasten. Falls dies nicht der Fall ist, kann dies durch Verunreinigungen im Schloss verursacht sein. Als Gegenmaßnahme kann das Gurtschloss nach dem Ausbau (Kapitel 3.1) in warmem Wasser gereinigt werden. Vor dem Wiedereinbau lassen Sie das Gurtschloss gründlich trocknen. Das Gurtschloss darf nicht geölt oder geschmiert werden. Der Sitzbezug des RECARO Young Sport, Young Sport HERO kann in der Maschine gewaschen werden. Wir empfehlen den Bezug bei 30 °C im Schonwaschgang zu waschen um die Umwelt zu schonen. Bei höheren Temperaturen können die Farben ausbleichen. Nicht schleudern und nie im Wäschetrockner trocknen, da sich Stoff und Polsterung von einander lösen können.

4.1 Abnehmen des Sitzbezuges

Lösen Sie zunächst den Bezug von den Knöpfen an Kopf, Rücken- und Sitzteil. Anschließend können Sie den Bezug ganz einfach abnehmen (Abb. 27). Das Abnehmen des Bezugs ist nur bei ausgebautem Gurtsystem (siehe Kapitel 3.1) möglich.

4.2 Wiedereinbau des Gurtzeuges (siehe auch Kapitel 3.1)

- Der Einbau wird erleichtert, wenn die Schlosszungen im Gurtschloss eingerastet sind (Abb. 11).
 - Klipsen Sie zunächst die Bodenplatte ab und drehen Sie diese zur Seite. Danach nehmen Sie das Sitzpolster ab und legen es zur Seite.
 - Stecken Sie nun die Beckengurte des internen Gurtzeuges von oben durch das äußere Langloch nach unten durch und führen Sie diese durch die inneren Langlöcher wieder nach oben (1). Stecken Sie nun die Sicherungsbleche durch die Schlaufen (2) (Abb. 28,29).
- Wichtig:** Alle 4 Nasen müssen sichtbar sein.
- Legen Sie das Sitzpolster wieder auf die Sitzfläche und führen Sie den Schrittgurt durch die Öffnung nach unten. Schlaufe mit Befestigungsblech sichern (Abb. 30).
- Wichtig:** Alle 4 Haken müssen außerhalb der Schlaufe liegen.
- Drehen Sie die Bodenplatte wieder zurück und klipsen Sie sie wieder ein. Dabei darauf achten, dass das T-Stück des Verstellgurts danach frei zugänglich ist.
 - Befestigen Sie den Bezug am Sitzteil und Rückenteil.
 - Bringen Sie die Kopfstütze in die 2. Position von unten und führen Sie die Befestigungsgurte der Schulterpolsterereinheit durch die Schlitze nach hinten. Das Umlenkrohr wie gezeigt einführen und die Befestigungsgurte über das Rohr führen (Abb. 31,32,33).
 - Kopfstütze in die 3. Position nach oben stellen und mit der Schraube befestigen (Abb. 34).

- Führen Sie nun die Schulterpolster von hinten durch die Schlitze im Kopfstützenbezug und bringen Sie den Bezug an der Kopfstütze an. Öffnen Sie die Schulterpolster, legen Sie die Schultergurte wie gezeigt ein und führen Sie diese durch die Kopfstütze nach hinten. Achten Sie darauf die Gurte über das Umlenkrohr zu führen.
- Hängen Sie die Schultergurte im T-Stück ein. **Wichtig:** Gurte nicht verdrehen (Abb. 32,35).
- Schließen Sie zum Abschluss die Schulterpolster und stellen Sie durch kräftiges Ziehen an den Gurten sicher, dass alle Befestigungen sicher sind.

5. Hinweise

5.1 Allgemeine Hinweise

- Die Gebrauchsanleitung befindet sich in einem Fach in der Bodenplatte des Kindersitzes. Sie sollte nach Gebrauch immer wieder an ihren Platz zurück.
- Gewichtsklasse I, II, III (9-36 kg). Einbau nur in Fahrtrichtung.
- Sitz und Gurt können mit lauwarmem Wasser und Seife gereinigt werden. Der abgenommene Bezug kann laut Pflegeetikett gewaschen werden.
- Manche PKW-Kopfstützen stören die Montage Ihres Kindersitzes und müssen deshalb vorher ausgebaut werden. Dabei ist darauf zu achten, dass durch die PKW-Kopfstütze kein ungewollter Abstand zwischen der Rückenlehne des Kindersitzes und der Rückenlehne des Fahrzeugs entsteht. Eventuell wird die Höheneinstellung der Kopfstütze des Kindersitzes durch das Vorhandensein einer PKW-Kopfstütze eingeschränkt.

5.2 Gewährleistung

- Gewährleistung zwei Jahre ab Kaufdatum auf Fabrikations- oder Materialfehler. Reklamationsansprüche können nur bei Nachweis des Kaufdatums geltend gemacht werden. Die Gewährleistung beschränkt sich auf Kindersitze, die sachgemäß behandelt wurden und die in sauberem und ordentlichem Zustand zurückgesendet werden.
- Die Gewährleistung erstreckt sich nicht auf natürliche Abnutzungserscheinungen und Schäden durch übermäßige Beanspruchung oder Schäden durch ungeeignete oder unsachgemäße Verwendung.
- Textilien: Alle unsere Stoffe erfüllen hohe Anforderungen in Bezug auf Farbbeständigkeit. Dennoch bleichen Stoffe durch UV-Strahlung aus. Hierbei handelt es sich um keinen Materialfehler, sondern um normale Verschleißerscheinungen, für die keine Gewährleistung übernommen werden kann.
- Schloss: Funktionsstörungen am Gurtschloss sind meist auf Verunreinigungen zurückzuführen, für die ebenfalls keine Gewährleistung übernommen werden kann.

5.3 Schutz Ihres Fahrzeugs

Wir weisen darauf hin, dass bei Benutzung von Kinderautositzen Beschädigungen der Fahrzeugsitze nicht auszuschließen sind. Die Sicherheitsrichtlinie ECE R44 fordert eine feste Montage. Bitte treffen Sie für die Sitze Ihres Fahrzeugs geeignete Schutzmaßnahmen (z.B. RECARO Car Seat Protector). Die Firma RECARO Child Safety GmbH & Co. KG oder deren Händler haften nicht für mögliche Schäden an den Fahrzeugsitzen.

Sollten Sie noch Fragen haben, rufen Sie uns an, oder schreiben Sie uns eine E-Mail:

RECARO Child Safety GmbH & Co. KG
 Guttenbergstrasse 2 · D-95352 Marktkeugast
 Telefon: +49 9255 77-0 · Telefax: +49 92 55 77-13
 info@recaro-cs.com · www.recaro-cs.com

YOUNG SPORT · YOUNG SPORT HERO

ECE-Group I-III · 9 to 36 kg · approx. 9 months to 12 years

Instructions for installation and use

The Young Sport, Young Sport HERO child car seat is suitable for ECE groups I-III, weight 9-36 kg to be installed using the vehicle three-point seatbelt, with a separate five-point harness system for securing children in age group I (weight 9-18kg).

The child seat can be used in all forward facing seats in the vehicle which are fitted with a three-point seatbelt approved under ECE Regulation No. 16 or another equivalent standard.

Tested and approved in accordance with ECE 44/04 for frontal impact at 50 km/h.

NOTICE: These instructions for installation and use must be retained for future reference.

Subject to printing errors, mistakes and technical changes.

Safety is a matter of trust.

Thank you for choosing RECARO.

Thanks to our unique experience RECARO has been revolutionizing car, airplane and racing car seating for over 100 years. This unrivaled expertise feeds into the development of all of our child safety systems. Our aim is to offer you products which set new standards in terms of design, functionality, comfort and safety.

Selected materials, maximum precision in manufacturing and extensive test procedures ensure the highest quality and safety. With new ideas and innovative solutions we constantly strive to offer you the best products for life on the move with your children.

We wish you lots of fun and a safe journey every time.

Your RECARO Child Safety Team

Content

1. Safety notice	10
2. Use of the child seat for infants (from 9 - 18kg · ECE-Group I)	10-11
2.1 Installation of the child seat using the three-point seatbelt	10
2.2 Securing the child in	11
2.3 Adjusting the harness height	11
2.4 Adjusting the recline position	11
3. Use of the child seat for older children (from 15 - 36kg · ECE-Group II-III)	11-12
3.1 Before installation	11
3.2 Securing the seat and child in using the three-point seatbelt	12
4. Cleaning and maintenance of the child seat	12
4.1 Removing the seat cover	12
4.2 Replacing the harness (see also chapter 3.1)	12
5. Notice	13
5.1 General information	13
5.2 Warranty	13
5.3 Protecting your vehicle	13

1. Safety Notice

- Before using the RECARO Young Sport, Young Sport HERO, please read the instructions carefully.
- Regardless of whether it is being used for age group I or II+III, ensure that the belt position is correct at the load-bearing points. The buckle must always be below the belt guide (fig. 1).
- The child seat is only suitable for use in vehicles if the vehicle is authorised and fitted with three-point seatbelts approved under UN - ECE Regulation No. 16 or other comparable standards.
- The child seat should always be fitted in accordance with the instructions, even when not in use. In the event that the driver has to brake hard in an emergency, an unattached seat may cause injury to other occupants in the vehicle.
- The child seat is only approved for use for weight classes I-III (9 - 36kg). The seat should only be installed facing in the direction of travel.
- For weight class I (9 - 18 kg), the child seat must only be used with the integrated restraint system.
- Install the child seat in the vehicle in such a way that it is not clamped by the front seats or the vehicle door.
- The child seat must not be modified in any way, and the instructions for installation and use must be followed carefully, otherwise your child could be put at risk while travelling.
- The belts must not be twisted or trapped and must be completely tightened.
- **IMPORTANT:** Ensure that the lap belts in particular are tight and fitted as low as possible across the child's pelvis.
- After an accident, the child seat must be removed and tested in the factory and, if necessary, replaced.
- Very bulky items of clothing must be removed prior to securing the child in.
- Always ensure that items of luggage and other objects are adequately secured, particularly those on the parcel shelf, as these could cause injury in the event of a collision.
- Always set a good example and always use your seat belt. An adult who is not wearing a seatbelt can also endanger your child.
- **Notice:** Only original accessories or replacement parts may be used.
- Never leave your child unattended.
- Always strap your child in.
- Protect the child seat from direct sunlight in order to avoid your child being burnt by it and to preserve the color of the cover.
- The child seat must not be used without the cover. The cover must never be replaced with a cover which has not been recommended by the manufacturer, since this cover comprises an integral part of the seat safety system.

2. Use of the child seat for infants (from 9 - 18kg · ECE-Group I)

2.1 Installation of the child seat using the three-point seatbelt

- Open the belt clamp. To do this operate the lever on the outside (1). The belt clamp will then open of its own accord (2) (fig. 2).
- Extend the three-point belt, lift the head rest cover and feed the belt through behind the cover (fig. 3).
- Fasten the buckle so that you hear an audible click, and feed the lap section of the three-point seatbelt past the red belt tensioners into the rear guides (fig. 4).
- First tighten the lap belt (1) and then the diagonal belt (2) (fig. 5).
- Place the diagonal belt in the belt clamp (3) and close the clamp (4) with an audible click. (5) (fig. 6).
- Next tighten the belt once more in order to ensure that the child seat is held as firmly as possible. For this, simply pull the belt away from the belt clamp towards the vehicle seatbelt tensioner, and then tighten the lap and diagonal belts accordingly.

2.2 Securing the child in

- To lengthen the straps press down on the central adjustment button (1), keep it pressed down and pull downwards on the shoulder straps (2) (fig. 7).
- Open the buckle by pressing the red button in the direction indicated by the arrow (fig. 8).
- Place the straps to the sides (fig. 9).
- Place your child in the seat and put the child's arms through the shoulder straps (fig. 10).
- Fasten the buckle by pushing the two tongues into one another (1) and inserting them into the buckle until it closes with an audible click (2) (fig. 11).
- Tighten the straps by pulling the central belt in the direction indicated by the arrow. The straps should fit tightly to your child (fig. 12).

2.3 Adjusting the harness height

- Loosen the harness system.
- Pull on the ratchet stop button and raise the headrest to the next position (fig. 13).
NOTICE: Before adjusting the headrest, check if the insert cushion needs to be removed for the child first. In the event of the insert cushion being removed, take care when feeding the buckle and crotch pad through.
- The shoulder straps should always be positioned as shown (fig. 14). The straps should never follow a course below the child's shoulders.

2.4 Adjusting the recline position

- The child seat can be placed in a recline position by turning the adjuster handle in the direction indicated by the arrow (fig. 15).
NOTICE: Once the internal harness system has been removed (for use for group II and up), the recline position should no longer be used.

3. Use of the child seat for older children (from 15 - 36kg · ECE-Group II-III)

Although the approvals standard for child car seats permits use of the RECARO Young Sport, Young Sport HERO with the vehicle seatbelt for children weighing over 15 kg, we recommend continuing to use the integrated harness system until your child has reached a weight of 18 kg.

3.1 Before installation

- Please keep any parts removed in a safe place for later use!
- Loosen the harness and detach the shoulder strap loops from the metal connector (fig. 16,17).
NOTICE: The central belt, that means the belt-part with the metal connector (fig. 17), has to remain on the child seat.
- Remove the shoulder straps by pulling them to the front.
- Place the headrest in the highest position and loosen the screw. Pull the guide rail out and slightly downwards, and remove the shoulder pad retaining belt. Next remove the guide rail (fig. 18).
- In order to remove the shoulder pads remove the headrest cover and push the shoulder pads through the harness slot. You can then remove the shoulder pads.
- Partially remove the seat cover and unhook the lap belt from the body shell (fig. 19).
- Unclip the base plate and turn it away to the side (fig. 20).
- Unhook the metal plate from the crotch strap and pull the strap out by the buckle by pulling away from the seat (fig. 21).
- Turn the base plate back to its original position and push it back into place (fig. 22).
- Put the metal connector in the pocket on bottom of the base plate (fig. 23).
NOTICE: The belt-part with the metal connector has to remain on the child seat.

3.2 Securing the seat and child in using the three-point seatbelt

- The recline position must not be used for group II or above!
- Allow your child to sit in the seat and insert the lap belt of the three-point seatbelt into the front belt guides. Fasten the seatbelt buckle so that it closes with an audible click (fig. 24).
- Insert the diagonal belt into the guide on the headrest (fig. 25).
- Adjust the headrest for your child's height. The belt is in an optimal position when it runs over the middle of the collarbone and not too close to the child's neck (fig. 26).

4. Cleaning and maintenance of the child seat

The buckle must always lock into place with an audible click. If it does not, this may be caused by dirt in the buckle. As a counter measure, the buckle can be removed (chapter 3.1) and cleaned with warm water. Before reinstalling, allow the buckle to dry thoroughly. The buckle must not be lubricated with oil or grease. The cover of the RECARO Young Sport, Young Sport HERO can be washed in the washing machine. We recommend washing the cover at 30 °C on a gentle wash setting in order to protect the environment. If washed at higher temperatures the colors may fade. Do not spin and never dry in a tumble drier, as the material and wadding could separate from one another.

4.1 Removing the seat cover

First release the cover from the buttons on the head, back and seat sections. You can then simply remove the cover (fig. 27).
Removing the seat cover is only possible if the harness system has previously been removed (see chapter 3.1).

4.2 Replacing the harness (see also chapter 3.1)

- Installation is made easier if the buckle tongues are locked in place in the buckle (fig. 11).
- First unclip the base plate and turn it away to the side. Then remove the seat cushion and place it to one side.
- Now insert the lap belt of the integral harness system from the top through the outer long slit and downwards, then thread it through the inner slits back towards the top (1). Now insert the locking plate into the loops (2) (fig. 28,29).
Important: All 4 lugs must be visible.
- Replace the seat cushion on the seat and insert the crotch strap through the opening from above. Secure the loops with the mounting plate (fig. 30).
Important: All 4 hooks must lie outside the loops.
- Turn the base plate back to its original position and clip it in. Ensure that the T-section of the adjuster strap remains readily accessible.
- Attach the cover to the seat and backrest.
- Place the headrest in the 2nd position from the bottom and insert the retaining belt for the shoulder pads through the slits from front to back. Insert the guide rail as shown and pass the retaining belt over the guide rail (fig. 31,32,33).
- Move the headrest up into the 3rd position and secure with the screw (fig. 34).
- Now push the shoulder pads from back side through the slits in the headrest cover and place the cover on the headrest. Open the shoulder pads, insert the shoulder straps as shown and insert these through the headrest from front to back. Ensure that you pass the straps over the guide rail.
- Attach the shoulder straps to the T section. **Important:** Do not twist the straps (fig. 32,35).
- Finally, close the shoulder pads and ensure, by pulling firmly on the straps, that all the connections are secure.

5. Notice

5.1 General information

- The instructions for use are located in a pocket in the base plate of the child seat. They should always be replaced after use.
- Weight classes I, II, III (9 – 36 kg). Always install facing in the direction of travel.
- The seat and harness can be cleaned with lukewarm water and soap. Once removed the cover can be washed according to the instructions on the care label.
- Some vehicle headrests interfere with the fitting of your child seat. In this case, please remove the vehicle headrest prior to fitting. Please ensure that the vehicle headrest does not create an undesirable gap between the child seat backrest and the vehicle seat backrest. It is also possible that the ability to adjust the child seat headrest height may be impaired by the presence of a headrest on the vehicle seat.

5.2 Warranty

- There is a two year warranty from the date of purchase for manufacturing or material faults. Claims may only be asserted upon proof of the date of purchase. The warranty is limited to child seats which have been used correctly and which are returned in a clean and proper condition.
- The warranty does not cover natural wear and damage resulting from excessive strain or inappropriate or improper use.
- Material: All our fabrics meet high standards with regard to colorfastness. However, UV radiation may cause colors to fade. This is not a material fault, but simply normal wear and tear, for which no warranty can be given.
- Buckle: Improper functioning of the buckle is usually the result of soiling, for which, likewise, no warranty can be given.

5.3 Protecting your vehicle

We would like to point out that the use of child car seats may cause damage to the vehicle seats. Safety Directive ECE R44 requires secure installation of the seat. Please take appropriate measures to protect your vehicle seats (e.g. use a RECARO Car Seat Protector). RECARO Child Safety GmbH & Co. KG or its dealers will not be liable for any damage to vehicle seats.

If you have any other queries, please call us or send us an e-mail:

RECARO Child Safety GmbH & Co. KG
Guttenbergstrasse 2 · D-95352 Marktkeugast
Telefon: +49 9255 77-0 · Telefax: +49 92 55 77-13
info@recaro-cs.com · www.recaro-cs.com

YOUNG SPORT · YOUNG SPORT HERO

Groupe ECE I-III · 9 à 36 kg · env. 9 mois à 12 ans

Notice de montage et d'utilisation

Siège auto enfant Young Sport, Young Sport HERO pour les groupes d'âge I à III, poids 9 - 36 kg, fixation par ceinture trois points dans le véhicule, avec système séparé de harnais à cinq points pour la sécurité de l'enfant pour le groupe d'âge I (poids 9-18 kg).

Le siège enfant peut être utilisé à toutes les places du véhicule tournées vers l'avant et équipées d'une ceinture à trois points homologuée conformément au règlement ECE n°16 ou une autre norme comparable.

Contrôlé et homologué conformément à la norme ECE 44/04 pour choc frontal à 50 km/h.

ATTENTION: impérativement cette notice de montage et d'utilisation pour un usage ultérieur.

Vous réserve d'erreurs d'impression, d'erreurs et de modifications techniques.

La sécurité est une affaire de confiance.

Nous vous remercions d'avoir acheté un produit RECARO.

Grâce à notre expérience unique, RECARO révolutionne l'assise au sein des véhicules et des avions et dans le sport hippique depuis plus de 100 ans. Ce savoir-faire inégalé se reflète jusque dans les moindres détails de nos systèmes de sécurité enfant. Notre objectif est de vous offrir des produits innovants, que ce soit en matière de design, de fonctionnalité, de confort et de sécurité.

Des matériaux sélectionnés, la plus haute précision lors de la fabrication et une procédure d'essai minutieuse garantissent la qualité et la sécurité maximales. Grâce à des nouvelles idées et des solutions innovantes, nous travaillons en permanence afin de vous garantir une vie mobile avec vos enfants.

Nous vous souhaitons beaucoup de plaisir et une conduite sûre en tout temps.

Votre équipe RECARO Child Safety

Sommaire

1. Consignes de sécurité	16
2. Utilisation du siège auto pour des enfants en bas âge (de 9 à 18 kg · Groupe ECE I)	16-17
2.1 Fixation du siège avec une ceinture trois points	16
2.2 Attacher votre enfant	17
2.3 Réglage de la hauteur du harnais	17
2.4 Réglage de la position de repos	17
3. Utilisation du siège auto pour les enfants plus âgés (à partir de 15 - 36 kg · Groupes ECE II-III)	17-18
3.1 Avant le montage	17-18
3.2 Attacher le siège et l'enfant à l'aide de la ceinture trois points	18
4. Nettoyage et entretien du siège enfant	18-19
4.1 Retrait de la housse du siège	18
4.2 Remise en place des bretelles (voir aussi chapitre 3.1)	18-19
5. Remarques	19
5.1 Remarques générales	19
5.2 Garantie	19
5.3 Protection de votre véhicule	19

1. Consignes de sécurité

- Lisez les instructions attentivement avant utilisation du RECARO Young Sport, Young Sport HERO.
- Indépendamment de l'utilisation du siège pour les classes d'âge I ou II+III, veillez au passage correct de la ceinture au niveau des points prévus à cet effet. La boucle de la ceinture doit se trouver au-dessous du point de passage de la ceinture (fig. 1).
- Le siège enfant est exclusivement destiné à une utilisation dans des véhicules, si le véhicule agréé est équipé de ceintures automatiques trois points homologuées conformément au règlement UN-ECE n°16 ou autres normes similaires.
- Le siège enfant doit toujours être fixé conformément à la notice de montage, même s'il n'est pas utilisé. Un siège non fixé peut blesser les autres passagers du véhicule en cas de freinage brusque.
- Le siège enfant est homologué pour les classes de poids I à III (9 à 36 kg). Montage du siège dans le sens de la marche.
- Pour la classe de poids I (9-18 kg), le siège enfant doit exclusivement être utilisé avec le système de harnais intégré.
- Fixer le siège enfant de sorte à ce qu'il ne soit pas bloqué par les sièges avant ou les portières du véhicule.
- Ne pas modifier le siège auto et respecter la notice de montage et d'utilisation. Dans le cas contraire, des risques ne peuvent pas être exclus lors du transport de votre enfant.
- Les ceintures ne doivent pas être tournées ou bloquées et doivent être tendues.
- **IMPORTANT:** Veillez à ce qu'en particulier les ceintures abdominales soient bien ajustées et qu'elles passent le plus bas possible du bassin.
- Après un accident, le siège enfant doit être contrôlé en usine et, le cas échéant, être remplacé.
- Les vêtements épais doivent être enlevés avant la fixation de la ceinture.
- Veillez à ce que les bagages et autres objets soient suffisamment sécurisés, notamment sur la plage arrière car ils peuvent provoquer des blessures en cas de collision.
- Donnez l'exemple et attachez votre ceinture. Un adulte non attaché peut être un danger pour l'enfant.
- **Remarque:** n'utilisez que des pièces de rechange et des accessoires originaux.
- Ne laissez jamais votre enfant sans surveillance.
- Attachez toujours votre enfant.
- Protégez le siège auto des rayons directs du soleil afin d'éviter toute brûlure de votre enfant et de protéger les couleurs de la housse.
- Ne pas utiliser le siège auto sans housse. Ne jamais remplacer la housse du siège auto par une housse non recommandée par le fabricant car celle-ci contribue à la sécurité du système.

2. Utilisation du siège auto pour des enfants en bas âge (de 9 à 18 kg · Groupe ECE I)

2.1 Fixation du siège avec une ceinture trois points

- Ouvrez la pince de ceinture. Pour cela, actionnez le levier situé du côté extérieur (1). La pince s'ouvre automatiquement (2) (fig. 2).
- Tirez la ceinture trois points, soulevez la housse de l'appuie-tête et passez la ceinture derrière la housse (fig. 3).
- Fermez la boucle de la ceinture (celle-ci doit faire „clac“) et placez la partie du bassin de la ceinture trois points dans les guides-ceinture arrière via les tendeurs de ceinture (fig. 4).
- Tendez tout d'abord la partie du bassin (1) puis la partie diagonale (2) (fig. 5).
- Placez la ceinture diagonale dans la pince de ceinture (3) et fermez la pince (4) (celle-ci doit faire „clac“ - (5)) (fig. 6).
- Tendez à nouveau la ceinture afin de garantir le maintien optimal du siège enfant. Pour cela, tendez la ceinture de la pince de ceinture en direction de l'enrouleur et tendez la ceinture de bassin et diagonale.

2.2 Attacher votre enfant

- Pour rallonger le harnais, appuyez sur le réglage central (1) vers le bas, maintenez-le enfoncé et tirez sur les bretelles du harnais (2) (fig. 7).
- Ouvrez la boucle en actionnant le bouton rouge dans le sens de la flèche (fig. 8).
- Placez les bretelles vers l'extérieur du siège (fig. 9).
- Asseyez votre enfant dans le siège et placez les bras de ce dernier à travers les bretelles du harnais (fig. 10).
- Fermez la boucle en assemblant les deux languettes (1) et en les encliquetant dans la boucle (celles-ci doivent faire „clac“) (2) (fig. 11).
- Tendez les bretelles en tirant sur la sangle centrale dans le sens de la flèche. Les bretelles doivent être serrées (fig. 12).

2.3 Réglage de la hauteur du harnais

- Détendez le harnais.
- Tirez sur le bouton jaune et positionnez l'appuie-tête à la position suivante (fig. 13).
ATTENTION: Veuillez retirer tout d'abord le réducteur avant de régler la hauteur de l'appuie-tête pour la première fois et vérifiez que le réglage soit toujours nécessaire. Afin de retirer le réducteur, veuillez l'extraire de la sangle d'entrejambe et de la boucle de ceinture.
- Les bretelles doivent passer comme illustré (fig. 14). Les bretelles ne doivent jamais passer en-deçà des épaules de l'enfant.

2.4 Réglage de la position de repos

- Tourner la poignée de réglage dans le sens de la flèche pour mettre le siège auto en position de repos (fig. 15).
ATTENTION: Lorsque le système de harnais intégré est retiré (à partir du groupe II), la position de repos ne doit plus être utilisée.

3. Utilisation du siège auto pour les enfants plus âgés (à partir de 15 - 36 kg · Groupes ECE II+III)

Même si l'utilisation du siège RECARO Young Sport, Young Sport HERO avec la ceinture du véhicule est autorisée par la norme d'homologation des sièges auto à partir d'un poids de 15 kg, nous vous recommandons d'utiliser le siège enfant avec le harnais intégré jusqu'à ce que votre enfant pèse 18 kg.

3.1 Avant le montage

- Veuillez conserver soigneusement les pièces retirées pour utilisation ultérieure!
- Détendez les bretelles et détachez les boucles des bretelles des connecteurs métalliques (fig. 16,17).
ATTENTION: La ceinture centrale, c'est-à-dire la portion de la ceinture dotée du connecteur métallique (fig. 17), doit rester sur le siège enfant.
- Retirez les bretelles vers l'avant.
- Mettez l'appuie-tête dans la position la plus élevée et desserrez la vis. Retirez le tube déflecteur vers le bas et les sangles de fixation des coussins d'épaule. Retirez ensuite le tube déflecteur (fig. 18).
- Pour retirer les coussins d'épaule, retirez la housse de l'appuie-tête et faites passer les coussins par la fente de la ceinture. Vous pouvez ensuite retirer l'unité de coussins d'épaules.
- Retirez partiellement la housse du siège et faites sortir la sangle du bassin de la coque (fig. 19).
- Déclipsez l'embase et retirez-la en la tournant (fig. 20).
- Faites sortir la plaque de métal de la sangle d'entrejambe et retirez la sangle en la tirant au niveau de la boucle (fig. 21).
- Remplacez l'embase et clipsez-la (fig. 22).

• Positionnez le connecteur métallique dans son support sur la partie inférieure de l'embase (fig. 23).

ATTENTION: La portion de la ceinture dotée du connecteur métallique doit rester sur le siège enfant.

3.2 Attacher le siège et l'enfant à l'aide de la ceinture trois points

- La position de repos ne doit pas être utilisée à partir du groupe 2!
- Laissez votre enfant prendre place et placez la partie de la ceinture trois points au niveau du bassin dans les guides-ceinture. Fermez la boucle de la ceinture (celle-ci doit faire „clic“) (fig. 24).
- Placez la ceinture dans les guides-ceintures de l'appuie-tête (fig. 25).
- Réglez l'appuie-tête à la taille de votre enfant. La ceinture est positionnée correctement lorsqu'elle passe au centre de la clavicule et pas trop près du cou de votre enfant (fig. 26).

4. Nettoyage et entretien du siège enfant

La boucle du harnais doit toujours s'enclencher de façon audible. Si cela n'est pas le cas, cela peut être dû à des saletés dans la boucle. Pour y remédier, la boucle peut être démontée (chapitre 3.1) et nettoyée à l'eau tiède. Laissez-la sécher correctement avant de la remonter. La boucle du harnais ne doit pas être huilée ou graissée. La housse du siège RECARO Young Sport, Young Sport HERO peut être lavée en machine. Nous recommandons de laver la housse à 30 °C en cycle délicat afin de protéger l'environnement. Les couleurs peuvent blanchir à une température élevée. Ne pas essorer et ne jamais sécher au sèche-linge car le tissu et le rembourrage pourraient se détacher.

4.1 Retrait de la housse du siège

Détachez tout d'abord les boutons de la housse au niveau de la tête, du dossier et de l'assise. Vous pouvez ensuite simplement retirer la housse (fig. 27). Le retrait de la housse est uniquement possible lorsque le harnais a été retiré (cf. chapitre 3.1).

4.2 Remise en place des bretelles (voir aussi chapitre 3.1)

- Le montage est facilité lorsque les languettes sont enclenchées dans la boucle (fig. 11).
- Déclipsez tout d'abord l'embase et retirez-la en la tournant. Retirez ensuite le rembourrage du siège et mettez-le de côté.
- Placez maintenant les sangles de bassin du harnais intégré dans la fente extérieure du haut vers le bas et puis faites-les passer dans la fente intérieure du bas vers le haut (1). Placez ensuite les éléments de sécurité dans les boucles (2) (fig. 28, 29).
- Important:** les quatre nez doivent être visibles.
- Remplacez le rembourrage du siège sur l'assise et faites passer la sangle d'entrejambe à travers l'orifice vers le bas. Bloquez la boucle à l'aide de la plaque de fixation (fig. 30).
- Important:** les 4 crochets doivent être à l'extérieur de la boucle.
- Remplacez l'embase et clipsez-la. Ce faisant, veillez à ce que l'élément en T de la sangle de réglage soit librement accessible.
- Fixez la housse sur l'assise et le dossier.
- Placez l'appuie-tête dans la deuxième position en partant du bas et faites passer les sangles de fixation de l'unité des coussins d'épaule vers l'arrière à travers les fentes. Introduisez le tube déflecteur comme indiqué et faites passer les sangles de fixation sur le tube (fig. 31, 32, 33).
- Placez l'appuie-tête dans la troisième position en partant du haut et fixez-le à l'aide de la vis (fig. 34).
- Faites passer maintenant les coussins d'épaule depuis l'arrière dans les fentes de l'appuie-tête et placez la housse sur l'appuie-tête. Ouvrez les coussins d'épaule, placez les bretelles comme indiqué et faites-les passer vers l'arrière à travers l'appuie-tête. Veillez à faire passer les bretelles sur le tube déflecteur. Attachez les bretelles dans l'élément en T.
- Important:** ne pas entortiller les ceintures (fig. 32,35).

• Fermez ensuite les coussins d'épaule et tirez fortement sur les bretelles afin de vous assurer qu'elles sont correctement fixées.

5. Remarques

5.1 Remarques générales

- La notice d'utilisation se trouve dans un compartiment dans le socle du siège enfant. Il est recommandé de toujours la remettre à sa place après utilisation.
- Classe de poids I, II, III (9-36 kg). Montage face à la route.
- Le siège et le harnais peuvent être nettoyés à l'eau tiède savonneuse. Laver la housse conformément à l'étiquette.
- Certains appuie-têtes de véhicules gênent le montage du siège enfant et doivent préalablement être retirés. A cet égard, veillez à ce qu'il n'y ait pas de distance entre le dossier du siège enfant et le dossier du véhicule du fait de l'appuie-tête. Le réglage de la hauteur du siège enfant peut être limitée par la présence de l'appuie-tête du véhicule.

5.2 Garantie

- Garantie de 2 ans à compter de la date d'achat pour les défauts de fabrication et de matériau. Les réclamations seront acceptées uniquement sur présentation de la preuve d'achat. La garantie se limite aux sièges enfant qui ont été utilisés de manière conforme et retournés dans un état propre et correct.
- La garantie ne couvre pas l'usure naturelle et les dommages résultant d'une sollicitation excessive ou dus à un usage non conforme ou inapproprié.
- Textiles: tous nos tissus satisfont à des exigences élevées en matière de résistance des couleurs. Toutefois, les tissus blanchissent sous l'action des rayons UV. Il ne s'agit pas d'un défaut de matériau mais d'une usure normale pour laquelle nous ne pouvons accorder de garantie.
- Boucle: les dysfonctionnements de la boucle sont souvent liés à des saletés pour lesquelles nous ne pouvons accorder aucune garantie.

5.3 Protection de votre véhicule

Nous attirons votre attention sur le fait que l'utilisation de sièges auto peut endommager les sièges du véhicule. La directive de sécurité ECE R44 exige un montage fixe. Veuillez prendre les mesures de protection adéquates pour les sièges de votre véhicule (par ex. RECARO Car Seat Protector).

La société RECARO Child Safety GmbH & Co. KG et ses revendeurs déclinent toute responsabilité pour l'éventuel endommagement des sièges du véhicule.

Pour toute question, veuillez nous appeler ou nous envoyer un courriel :

RECARO Child Safety GmbH & Co. KG
Guttenbergstrasse 2 · D-95352 Marktkeugast
Téléphone: +49 9255 77-0 · Télécopie: +49 92 55 77-13
info@recaro-cs.com · www.recaro-cs.com

YOUNG SPORT · YOUNG SPORT HERO

ECE-groep I-III · 9 tot 36 kg · ca. 9 maanden tot 12 jaar

Montage- en Gebruiksaanwijzing

Kinderzitje Young Sport, Young Sport HERO van de leeftijdsgroep I-III, 9-36 kg lichaamsgewicht voor bevestiging met de driepuntsgordel in het voertuig, met afzonderlijk vijfpuntsgordelsysteem voor de veiligheid van het kind uit de groep I (9-18 kg lichaamsgewicht).

Het kinderzitje kan worden gebruikt op alle voorwaarts gerichte plaatsen in het voertuig, die met een driepuntsgordel uitgerust zijn, die werd goedgekeurd volgens de ECE-regeling nr. 16 of volgens een andere vergelijkbare standaard.

Gecontroleerd en goedgekeurd conform ECE 44/04 bij een frontale botsing aan 50 km/u.

OPGELET: Deze montage- en gebruiksaanwijzing absoluut bewaren voor later gebruik.

Drukfouten, vergissingen en technische wijzigingen voorbehouden.

Veiligheid is een zaak van Vertrouwen.

Hartelijk dank dat u voor RECARO hebt gekozen.

Met onze unieke ervaring revolutioneert RECARO al meer dan 100 jaar het zitten in de auto, het vliegtuig en in de racesport. Deze ongeëvenaarde kennis weerspiegelt zich in de ontwikkeling van al onze veiligheidssystemen voor kinderen. Onze doelstelling is om producten aan te bieden die op vlak van design, functionaliteit, comfort en veiligheid nieuwe normen stellen.

Uitgekozen materialen, uiterste nauwkeurigheid bij de vervaardiging en uitvoerige tests garanderen de maximale kwaliteit en veiligheid. Met nieuwe ideeën en innovatieve oplossingen werken we er voortdurend aan om u de beste producten voor een mobiel leven te bieden met uw kinderen.

We wensen u veel plezier en een behouden rit.

Het RECARO Child Safety Team

Inhoud

1. Veiligheidsinstructies	22
2. Gebruiken van het kinderzitje voor kleine kinderen (van 9-18kg · ECE-groep I)	22-23
2.1 Bevestigen van het zitje met driepuntsgordel	22
2.2 Vastsnoeren van het kind	23
2.3 Hoogte-instelling van de riemen	23
2.4 Instellen van de rustpositie	23
3. Gebruiken van het kinderzitje voor grotere kinderen (vanaf 15 -36kg · ECE-groep II-III)	23-24
3.1 Voor de montage	23
3.2 Herinbouw van de riem (zie ook hoofdstuk 3.1)	24
4. Reiniging en onderhoud van het kinderzitje	24
4.1 Afnemen van de overtrek	24
4.2 Replacing the harness (see also chapter 3.1)	24
5. Aanwijzingen	25
5.1 Algemene aanwijzingen	25
5.2 Garantie	25
5.3 Bescherming van uw voertuig	25

1. Veiligheidsinstructies

- Lees de handleiding voor gebruik van de RECARO Young Sport, Young Sport HERO zorgvuldig door.
- Let onafhankelijk van het gebruik in de groep I of II+III op de juiste gordelgeleiding aan de lastdragende punten. Het gordelslot moet steeds onder de gordelgeleiding liggen (afb. 1).
- Het kinderzitje is enkel geschikt voor gebruik in voertuigen, als het voertuig is uitgerust met automatische driepuntsgordels, die volgens UN - ECE - regeling nr. 16 of andere vergelijkbare normen goedgekeurd zijn.
- Het kinderzitje moet altijd volgens de montagehandleiding worden bevestigd, ook als hij niet wordt gebruikt. Een niet bevestigd zitje kan al bij een noodstop andere passagiers verwonden.
- Het kinderzitje is voor de gewichtsklasse I-III (9-36 kg) toegestaan. Montage van het zitje enkel in rijrichting.
- In de gewichtsklasse I (9 - 18 kg) mag het kinderzitje enkel met het geïntegreerde gordelstelsysteem worden gebruikt.
- Het kinderzitje in de auto zo bevestigen dat het niet door de voorstoel of de voertuigdeuren wordt ingeklemd.
- Het kinderzitje mag niet worden veranderd en de montage- en gebruiksaanwijzing moet zorgvuldig worden gerespecteerd omdat anders gevaren tijdens het transport van uw kind niet kunnen worden uitgesloten.
- De gordels mogen niet worden verdraaid of klem zitten en moeten strak worden aangetrokken.
- **BELANGRIJK:** Let erop dat bijzonder de bekkenriemen strak spannen en zo diep mogelijk over het bekken lopen.
- Na een ongeval moet het kinderzitje in de fabriek worden gecontroleerd en eventueel worden vervangen.
- Sterk dik makende kledingstukken moeten voor het vastnoeren worden uitgetrokken.
- Let erop dat bagage en andere voorwerpen voldoende beveiligd zijn, vooral op de hoedenplank, omdat deze bij een botsing verwondingen zouden kunnen veroorzaken.
- Geef altijd het goede voorbeeld en doe uw gordel om. Ook een niet vastgesnoerde volwassene kan een gevaar zijn voor uw kind.
- **Instructie:** Er mag enkel origineel toebehoren resp. -reserveonderdelen worden gebruikt.
- Laat uw kind nooit zonder toezicht.
- Snoer bij uw kind steeds de gordel vast.
- Het kinderzitje beschermen tegen directe zonnestralen om te verhinderen dat het kind er zich aan verbrandt of om de kleurechtheid van de overtrek te behouden.
- Het kinderzitje mag nooit zonder overtrek worden gebruikt. De overtrek van het zitje mag nooit worden vervangen door een niet door de fabrikant aanbevolen overtrek omdat deze overtrek onderdeel is van de veiligheidswerking van het systeem.

2. Gebruiken van het kinderzitje voor kleine kinderen (van 9-18kg · ECE-groep I)

2.1 Bevestigen van het zitje met driepuntsgordel

- Open de gordelklem. Bedien daarvoor de hendel aan de buitenkant (1). De gordelklem opent vervolgens zelfstandig (2) (afb. 2).
- Trek de driepuntsgordel eruit, til de overtrek van de hoofdsteun op en steek de gordel er achteraan de overtrek door (afb. 3).
- Sluit het gordelslot met een hoorbare klik en plaats de bekkengordel van de driepuntsgordel, langs de rode gordelspanner, in de achterste geleidingen (afb. 4).
- Span eerst de bekken- (1) en dan de diagonale gordel (2) (Afb. 5).
- Plaats de diagonale gordel in de gordelklem (3) en sluit de klem (4) met een hoorbare klik (5) (afb. 6).
- Span de gordel vervolgens nog eenmaal na om de optimale grip van het kinderzitje te garanderen. Trek gewoon de gordel van de gordelklem weg in de richting van de gordeloproller van uw voertuig en span daarbij de bekken- en diagonale gordel aan.

2.2 Vastnoeren van het kind

- Om de gordel te verlengen, drukt u de centrale versteller (1) naar beneden, houd deze ingedrukt en trek onderaan aan de schoudergordels (2) (afb. 7).
- Open het slot door te drukken op de rode knop in de richting van de pijl (afb. 8).
- Plaats de gordels naar buiten (afb. 9).
- Plaats uw kind in het zitje en steek de armen van het kind doorheen de schoudergordels (afb. 10).
- Sluit het slot, door de beide tongen in elkaar te schuiven (1) en met een hoorbare klik in het slot vast te klikken (2) (afb. 11).
- Span de gordel aan door te trekken aan de centrale gordel in de richting van de pijl. De gordels moeten goed aansluiten (afb. 12).

2.3 Hoogte-instelling van de riemen

- Losmaken van het gordelsysteem.
- Trek aan de gele ratelknop en breng de hoofdsteun in de volgende positie (afb. 13).
- **OPGELET:** Verwijder eerst de verkleiner alvorens u de hoogte van de hoofdsteun voor de eerste maal aanpast en controleer of een hoogteverstelling nog steeds noodzakelijk is. Om de verkleiner te verwijderen, trekt u de verkleiner van de riem en het gordelslot.
- De schouderriemen moeten zoals weergegeven lopen (afb. 14). De geleiding van de gordels mag nooit onder de schouder van het kind liggen.

2.4 Instellen van de rustpositie

- Het kinderzitje kan door te draaien aan de verstelgreep in de richting van de pijl in een rustpositie worden gebracht (afb. 15). **OPGELET:** Zodra het interne gordelsysteem van het kinderzitje gedemonteerd is (vanaf gebruik voor groep II) mag de rustpositie niet meer worden gebruikt.

3. Gebruiken van het kinderzitje voor grotere kinderen (vanaf 15 -36kg · ECE-groep II-III)

- Ook als het volgens de toelatingsnorm voor kinderzitjes toegestaan is om de RECARO Young Sport, Young Sport HERO vanaf een lichaamsgewicht van uw kind van 15 kg samen met de voertuig gordel te gebruiken, adviseren we het gebruik met het geïntegreerde gordelsysteem zolang tot uw kind het gewicht van 18 kg bereikt heeft.

3.1 Voor de montage

- Bewaar de verwijderde onderdelen zorgvuldig voor later gebruik!
- Maak de gordel los en hang de lus van de schoudergordel uit het metalen verbingsstuk (afb. 16,17).
- **OPGELET:** De centrale riem, dus het riemdeel met het metalen verbingsstuk (afb. 17), moet op het kinderzitje blijven.
- Trek de schoudergordel voorzichtig langs voren uit.
- Breng de hoofdsteun in de bovenste positie en maak de schroef los. Trek de omkeerbus wat naar beneden en trek de bevestigingsgordel van de schouderbekleding uit. Verwijder vervolgens de omkeerbus (afb. 18).
- Voor het afnemen van het schouderkussen neemt u de overtrek van de hoofdsteun af en schuift u het schouderkussen door de gordelgleuf. Daarna kunt u het schouderkussen verwijderen.
- Neem de zitovertrek gedeeltelijk af en neem de bekkengordel uit de schaal (afb. 19).
- Wip de bodemplaat los en draai deze weg naar de zijkant (afb. 20).
- Neem de metalen plaat uit de verstelgordel en trek de gordel aan het slot, weg van het zitoppervlak (afb. 21).
- Draai de bodemplaat terug en druk deze opnieuw in de opnamepunten (afb. 22).
- Plaats het metalen verbingsstuk in de houder op de onderzijde van de bodemplaat (afb. 23).
- **OPGELET:** De riem met het metalen verbingsstuk moet op het kinderzitje blijven.

3.2 Vastsnoeren van het zitje en het kind met de driepuntsgordel

- De rustpositie mag vanaf groep 2 niet meer worden gebruikt!
- Laat uw kind in het zitje plaats nemen en plaats de bekkengordel van de driepuntsgordel in de voorste gordelgeleidingen. Sluit het gordelslot met een hoorbare klik (afb. 24).
- Plaats de diagonale gordel in de geleiding op de hoofdsteun (afb. 25).
- Stel de hoofdsteun op de maat van uw kind in. De gordel loopt optimaal over het midden van het sleutelbeen en niet te dicht langs de hals van het kind (afb. 26).

4. Reiniging en onderhoud van het kinderzitje

Het gordelslot moet steeds met een hoorbare klik vastklikken. Als dit niet het geval is, kan dit door verontreinigingen in het slot veroorzaakt zijn. Als tegenmaatregelen kan het gordelslot na de demontage (hoofdstuk 3.1) in warm water worden gereinigd. Voor de hermontage laat u het gordelslot grondig drogen. Het gordelslot mag niet worden geolief of gesmeerd. De overtrek van het zitje van de RECARO Young Sport, Young Sport HERO kan in de machine worden gewassen. We raden aan om de overtrek op 30 °C op het spaarprogramma te wassen om het milieu te sparen. Bij hogere temperaturen kunnen de kleuren vervagen. Niet centrifuger en nooit in de droogtrommel drogen aangezien stof en kussen van elkaar kunnen loskomen.

4.1 Afnemen van de overtrek

Maak eerst de overtrek van de knopen aan hoofd-, rug- en zitgedeelte los. Aansluitend kunt u de overtrek gewoon verwijderen (afb. 27). Het afnemen van de overtrek is enkel mogelijk bij gedemonteerd gordelsysteem (zie hoofdstuk 3.1).

4.2 Herinbouw van de riem (zie ook hoofdstuk 3.1)

- De montage wordt makkelijker als de slottongen in het gordelslot zijn vastgeklekt (afb. 11).
- Wip eerst de bodemplaat los en draai deze naar de zijkant. Daarna neemt u het zitkussen weg en legt u deze aan de kant.
- Steek nu de bekkengordel van de interne gordelbekleding langs boven door het buitenste langwerpige gat naar beneden en steek deze door de binnenste langwerpige gaten opnieuw naar boven (1). Steek nu de veiligheidsplaat door de lussen (2) (afb. 28,29).
- Belangrijk:** Alle 4 ratelnokken moeten zichtbaar zijn.
- Plaats het zitkussen opnieuw op het zitoppervlak en steek de verstelgordel langs onderen door de opening. Lus met bevestigingsplaat beveiligen (afb. 30).
- Belangrijk:** Alle 4 haken moeten buiten de lus liggen.
- Draai de bodemplaat opnieuw terug en klik deze opnieuw vast. Let er daarbij op dat het T-stuk van de verstelgordel daarna vrij toegankelijk is.
- Bevestig de overtrek op het zitgedeelte en ruggedeelte.
- Breng de hoofdsteun in de 2de positie langs onderen en steek de bevestigingsgordel van de schouderkusseneenheid door de gleuf langs achteren. De omkeerbuis zoals weergegeven inbrengen en de bevestigingsgordel boven de buis steken (afb. 31,32,33).
- Hoofdsteun in de 3de positie langs boven plaatsen en met de sterschroef bevestigen (afb. 34).
- Steek nu het schouderkussen langs achteren door de gleuf in de overtrek van de hoofdsteun en breng de overtrek op de hoofdsteun aan. Open het schouderkussen, plaats de schoudergordels zoals weergegeven en steek deze langs achteren door de hoofdsteun. Let erop dat de gordels boven de omkeerbuis liggen.
- Hang de schoudergordels in het T-stuk. **Belangrijk:** Gordel niet verdraaien (afb. 32,35).
- Sluit voor het afsluiten het schouderkussen en verzeker door krachtig aan de gordels te trekken dat alle bevestigingen veilig zijn.

5. Aanwijzingen

5.1 Algemene aanwijzingen

- De gebruiksaanwijzing bevindt zich in een vakje in de bodemplaat van het kinderzitje. Deze moet na gebruik steeds opnieuw terug op haar plaats worden gelegd.
- Gewichtsklasse I, II, III (9-36 kg). Montage enkel in rijrichting.
- Zitje en gordel kunnen met lauwwarm water en zeep worden gereinigd. De verwijderde overtrek kan volgens het onderhoudsetiket worden gewassen.
- Sommige voertuighoofdsteunen storen de montage van uw kinderzitje en moeten daarom vooraf worden gedemonteerd. Daarbij moet erop worden gelet dat door de voertuighoofdsteunen geen ongewilde afstand tussen de rugleuning van het kinderzitje en de rugleuning van het voertuig ontstaat. Eventueel wordt de hoogte-instelling van de hoofdsteun van het kinderzitje door het beschikbaar zijn van een voertuighoofdsteun beperkt.

5.2 Garantie

- Garantie twee jaar vanaf aankoopdatum op fabricage- of materiaalfouten. Klachten zijn enkel geldig wanneer de aankoopdatum aangetoond kan worden. De garantie beperkt zich op kinderzitjes die deskundig werden behandeld en die in een schone en degelijke toestand worden teruggezonden.
- De garantie is niet van toepassing op natuurlijke slijtageverschijnselen en schade door overmatige belasting of schade door ongeschikt of ondeskundig gebruik.
- Textielen: al onze stoffen voldoen aan hoge eisen wat betreft kleurbestendigheid. Desondanks kunnen stoffen verbleken door UV-straling. Hierbij gaat het niet om een materiaalfout maar om normale slijtageverschijnselen waarvoor geen garantie kan worden verkregen.
- Slot: functiestoringen aan het gordelslot zijn meestal te wijten aan verontreinigingen waarvoor eveneens geen garantie kan worden verleend.

5.3 Bescherming van uw voertuig

We wijzen u erop dat bij gebruik van kinderzitjes schade aan de voertuigstoelen niet uit te sluiten valt. De veiligheidsrichtlijn ECE R44 vereist een vaste montage. Neem voor de stoelen van uw voertuig de geschikte beschermingsmaatregelen (bijv. RECARO Car Seat Protector). De firma RECARO Child Safety GmbH & Co. KG of handelspartners zijn niet aansprakelijk voor mogelijke schade aan de voertuigstoelen.

Als u nog vragen hebt, neemt u best telefonisch contact op of schrijft u ons een e-mail:

RECARO Child Safety GmbH & Co. KG
Guttenbergstrasse 2 · D-95352 Marktleugast
Telefoon: +49 9255 77-0 · Telefax: +49 92 55 77-13
info@recaro-cs.com · www.recaro-cs.com

YOUNG SPORT · YOUNG SPORT HERO

ECE skupina I-III - od 9 do 36 kg · od pribl. 9 mesecev do 12 let starosti

Navodila za namestitev in uporabo

Otroški sedež Young Sport, Young Sport HERO za starostne skupine I–III, za 9–36 kg telesne teže, s pritrditvijo s tritočkovnim pasom v vozilu, z ločenim pettočkovnim sistemom pripenjanja za varnost otrok iz skupine I (9–18 kg telesne teže).

Otroški sedež lahko v vozilu uporabljate na vseh naprej usmerjenih sedežih s tritočkovnim pasom, ki je skladen z ECE-predpisom št. 16 oziroma s primerljivim standardom.

Testirano in dovoljeno skladno z ECE 44/04 pri čelnem trčenju s hitrostjo 50 km/h.

POZOR: Ta navodila za namestitev in uporabo obvezno shranite za poznejšo uporabo.

Pridržujemo si pravico do tiskarskih napak, pomot in tehničnih sprememb.

Varnost je stvar zaupanja.

Veseli nas, da ste se odločili za znamko RECARO.

S svojimi edinstvenimi izkušnjami podjetje RECARO že dobro stoletje uvaja inovacije za sedeže v avtomobilih, v letalih in v dirkalnih vozilih. Naše bogate izkušnje se odražajo v razvoju vseh naših sistemov za varnost otrok. Naš cilj je, da strankam nudimo izdelke, ki postavljajo nova merila na področju oblike, funkcionalnosti, udobja in varnosti.

Izbrani materiali, izrazita natančnost proizvodnje in obsežni testni postopki zagotavljajo kar največjo mero kakovosti in varnosti. Z novimi zamisli in inovativnimi rešitvami ne prestopamo stremimo k temu, da nudimo izdelke najboljše kakovosti, ki vam olajšajo mobilno življenje z otroci.

Želimo vam veliko zabave in vselej varno vožnjo.

Ekipa podjetja RECARO za varnost otrok

Vsebina

1. Varnostni napotki	28
2. Uporaba otroškega sedeža pri malčkih (9–18 kg · ECE-skupina I)	28-28
2.1 Pritrditev sedeža s tritočkovnim pasom	28
2.2 Pripnjanje otroka	28-29
2.3 Prilagoditev višine pasov	29
2.4 Namestitev osnovnega položaja	29
3. Uporaba otroškega sedeža pri večjih otrocih (15-36 kg · ECE-skupini II-III)	29-30
3.1 Pred vgradnjo	29
3.2 Pritrditev sedeža in pripnjanje otroka s tritočkovnim pasom	29-30
4. Čiščenje in vzdrževanje otroškega sedeža	30
4.1 Odstranjevanje sedežnih prevlek	30
4.2 Ponovna vgradnja pasovja (glejte tudi poglavje 3.1)	30
5. Napotki	30-31
5.1 Splošni napotki	30-31
5.2 Garancija	30
5.3 Zaščita vašega vozila	30

1. Varnostni napotki

- Pred prvo uporabo otroškega sedeža RECARO Young Sport ali Young Sport Hero skrbno preberite navodila za uporabo.
- Ne glede na to, ali gre za težnostno skupino I, II ali III, bodite pozorni na pravilno namestitev pasu na nosilnih točkah. Zaponka pasu mora vedno ležati pod vodilom pasu (sl. 1).
- Otroški sedež je primeren samo za uporabo v vozilih, ki so opremljena s tritočkovnimi avtomatskim pasovi, ki so skladni z UN - ECE-predpisom št. 16 ali drugim primerljivim standardom.
- Otroški sedež mora biti vedno pritrjen skladno z navodili, tudi ko ga ne uporabljate. Nepritrjen sedež lahko ob močnem zaviranju poškoduje druge potnike v avtomobilu.
- Otroški sedež je odobren samo za težnostne razrede I-III (9–36 kg). Sedež je dovoljeno namestiti samo tako, da je usmerjen v smeri vožnje.
- V težnostnem razredu I (9–18 kg) lahko otroški sedež uporabljate samo z vgrajenim sistemom pripenjanja.
- Otroški sedež v avtu pritrdite tako, da ni zagoden ob sprednji sedež ali avtomobilska vrata.
- Otroškega sedeža ni dovoljeno predelati. Skrbno je treba upoštevati navodila za namestitev in uporabo, saj v nasprotnem primeru ni mogoče zagotoviti varnosti ob prevažanju otroka.
- Pasovi naj bodo zategnjeni. Ni jih dovoljeno sukati ali preščipniti.
- **POMEMBNO:** Bodite pozorni na to, da so še posebej trebušni/medenični pasovi tesno oprjeti in da potekajo kolikor se da globoko nad medenico
- Po nesreči je treba otroški sedež tovarniško pregledati in ga po potrebi zamenjati.
- Preden otroka pripnete, mu slecite debela oblačila.
- Poskrbite za to, da bodo kosi prtljage in drugi predmeti v avtomobilu ustrezno zavarovani, saj lahko nepritrjeni predmeti ob trčenju povzročijo poškodbe. To še posebej velja za predmete na zadnji polici.
- Bodite dober vzgled in se vedno pripnite z varnostnim pasom. Tudi odrasla oseba, ki ni priprta z varnostnim pasom, lahko v avtomobilu ogrozi varnost otroka.
- **Napotek:** Uporabljati je dovoljeno samo originalno dodatno opremo oz. originalne nadomestne dele.
- Otroka ne puščajte brez nadzora.
- Pas vedno prilagodite otroku.
- Otroški sedež zavarujte pred neposredno sončno svetlobo, saj tako preprečite, da bi se otrok na sedežu opekel in ohranite barvno obstojnost prevleke.
- Otroškega sedeža ne uporabljajte brez prevleke. Prevleke otroškega sedeža ni dovoljeno zamenjati s prevleko drugega proizvajalca, saj je sestavni del varnostne opreme sistema.

2. Uporaba otroškega sedeža pri malčkih (9–18 kg · ECE-skupina I)

2.1 Pritrditev sedeža s tritočkovnim pasom

- Odprite sponko pasu. V ta namen pritisnite navzdol ročico na zunanji strani (1). Sponka se nato samodejno odpre (2) (sl. 2).
- Izvlecite tritočkovni pas, dvignite prevleko opore za glavo in speljite pas za prevleko (sl. 3).
- S slišnim klikom zaprite zaponko pasu in medenični del pasu speljite mimo rdečih zategovalnikov in v zadnja vodila (sl. 4).
- Zategnite najprej medenični pas (1) in nato še diagonalnega (2) (sl. 5).
- Diagonalni pas vstavite v sponko (3) in sledno zaprite (4) s slišnim klikom (5) (sl. 6).
- Nato še enkrat pritegnite pas, da zagotovite optimalno oporo otroškega sedeža. V ta namen pas povlecite stran od sponke v smeri navijalnika pasu in s tem dodatno zategnite medenični in diagonalni pas.

2.2 Pripenjanje otroka

- Če želite pas podaljšati, pritisnite sredinski nastavitveni del (1), ga zadržite in povlecite ramenska pasova navzdol (2) (sl. 7).

- Odprite zaponko, tako da rdečo tipko pritisnete v smeri puščice (sl. 8).
- Pasova položite narazen (sl. 9).
- Otroka namestite v sedež in mu roke položite skozi ramenska pasova (sl. 10).
- Jezička vstavite enega v drugega (1) in ju skupaj vstavite v zaponko, tako da se slišno zaskočita (2) (sl. 11).
- Z vlečenjem osrednjega pasu v smeri puščice pasove zategnite. Pasovi se morajo tesno prilegati (sl. 12).

2.3 Prilagoditev višine pasov

- Zrahljajte sistem pasov
- Povlecite za zaskočni gumb in oporo za glavo postavite v naslednji položaj (sl. 13).
- **POZOR:** Preden prvič nastavite višino opore za glavo, odstranite vložek za zmanjševanje in preverite, ali je še vedno treba prilagoditi višino. Da odstranite vložek za zmanjševanje, ga potegnite z mednožnega pasu in zaponke.
- Ramenska pasova naj bosta speljana, kot je prikazano (sl. 14). Vodilo pasu ne sme biti nameščeno niže od otrokovih ramen.

2.4 Namestitev osnovnega položaja

Otroški sedež lahko z vrtenjem nastavne ročice v smeri puščice postavite v osnovni položaj (sl. 15).

POZOR: Takoj, ko je interni sistem pasov otroškega sedeža odstranjen (uporaba od težnostnega razreda II naprej), osnovnega položaja več ni mogoče uporabljati.

3. Uporaba otroškega sedeža pri večjih otrocih (15-36 kg · ECE-skupini II-III)

Tudi če standard za certificiranje otroških sedežev dovoljuje, da sedež RECARO Young Sport ali Young Sport HERO pri otrocih, težjih od 15 kg, uporabljate v kombinaciji z varnostnim pasom vozila, vam priporočamo, da vgrajeni sistem pasov uporabljate vse dokler otrok ne doseže teže 18 kg.

3.1 Pred vgradnjo

- Odstranjene dele skrbno shranite za poznejšo uporabo!
- Zrahljajte pasovje in zanko ramenskih pasov odprite iz kovinskega spojnega elementa (sl. 16, 17). **POZOR:** Osrednji pas, torej pas s kovinskim spojnim elementom (sl. 17), mora ostati na otroškem sedežu.
- Ramenska pasova povlecite naprej in navzven.
- Oporo za glavo namestite v najvišji položaj in sprostite vijak. Nastavno cev povlecite nekoliko navzdol in navzven ter snemite pritrdilne pasove ramenske blazine. Nato nastavno cev odstranite (sl. 18).
- Pri snemanju ramenske blazine odstranite prevleko opore za glavo in ramensko blazino potisnite skozi reže za pasove. Nato lahko ramensko blazino odstranite.
- Sedežno prevleko delno odstranite in medenični pas izvlecite iz ohišja (sl. 19).
- Odprite spodnjo ploščo in jo zasukajte na stran (sl. 20).
- Z mednožnega pasu odstranite kovinsko ploščico in pas povlecite za zaponko, stran od sedišča (sl. 21).
- Spodnjo ploščo zasukajte nazaj in jo znova potisnite v nastavke (sl. 22).
- Kovinski spojni element položite v ležišče na spodnji strani spodnje plošče (sl. 23).
- **POZOR:** Pas s kovinskim spojnim elementom mora ostati na otroškem sedežu.

3.2 Pritrditev sedeža in pripenjanje otroka s tritočkovnim pasom

- Osnovnega položaja ni dovoljeno uporabljati od težnostne skupine 2 naprej!
- Otroka naj se namesti v sedežu, nato medenični pas tritočkovnega sistema položite v sprednjo vodila za pas. Zaponko zaprite, tako da se sliši klik (sl. 24).

- Diagonalni pas speljite skozi vodilo na opori za glavo (sl. 25).
- Oporo za glavo prilagodite velikosti otroka. Pas optimalno poteka čez sredino ključnice in ne približuje otrokovega vratu (sl. 26).

4. Čiščenje in vzdrževanje otroškega sedeža

Zaponka pasu se mora vedno zaskočiti s slišnim klikom. Če se to ne zgodi, je razlog morda umazanija v zaponki. Da to preprečite, lahko zaponko po odstranitvi (poglavje 3.1) očistite v mlačni vodi. Preden jo ponovno namestite, naj se temeljito posuši. Zaponke pasu ne oljite in ne mažite. Sedežna prevleka RECARO Young Sport oz. Young Sport HERO se lahko pere v pralnem stroju. Priporočamo, da prevleke perete s programom za občutljivo perilo na temperaturi 30 °C, da obvarujete okolje. Pri višjih temperaturah lahko zbledijo barve. Prevlek ne centrifugirajte in jih ne sušite v sušilcu, saj se lahko material in blazinasta obloga ločita.

4.1 Odstranjevanje sedežnih prevlek

Prevleko najprej snemite z zatičev na blazinah opore za glavo, naslonjala in sedišča. Nato jo lahko povsem enostavno snamete (sl. 27). Snemanje prevleke je možno samo, ko je sistem pasov odstranjen (glejte poglavje 3.1).

4.2 Ponovna vgradnja pasovja (glejte tudi poglavje 3.1)

- Namestitev poteka laže, če so jezički zatakneni v zaponki (sl. 11).
- Najprej odprite spodnjo ploščo in jo zasukajte na stran. Nato snemite sedežno blazino in jo položite ob stran.
- Medenična pasovja internega pasovja od zgoraj vstavite v zunanjo podolgovato režo in ju skozi notranjo podolgovato režo zopet speljite navzgor (1). Nato skozi zanke (2) vstavite varnostne ploščice (sl. 28, 29).

Pomembno: Vidni morajo biti vsi štirje kaveljčki ploščice.

- Sedežno blazino znova položite na sedišče in mednožni pas skozi odprtino speljite navzdol. Zanko pritrдите s pritrtilno ploščico (sl. 30).

Pomembno: Vsi štirje kaveljčki morajo biti izven zanke.

- Spodnjo ploščo zasukajte nazaj in jo znova pripnite. Pri tem pazite, da je del nastavljenega pasu v obliki črke T prosto dostopen.
- Prevleko pritrдите na sedišče in hrbtišče.
- Oporo za glavo pomaknite v 2. položaj od spodaj in pritrtilne pasove ramenske blazine skozi reži speljite nazaj. Vstavite nastavno cev, kot je prikazano na sliki, in pritrtilne pasove speljite preko cevi (sl. 31, 32, 33).
- Oporo za glavo potisnite navzgor v 3. položaj in jo pričvrstite z vijakom (sl. 34).
- Nato skozi reže v prevleki opore za glavo od zadaj vstavite ramensko blazino in prevleko namestite na oporo za glavo. Odprite ramensko blazino, nato vstavite ramenska pasovja, kot je prikazano, in ju skozi oporo za glavo speljite nazaj. Bodite pozorni, da pasove speljete preko nastavne cevi.
- Ramenska pasovja obesite na T-del. **Pomembno:** Pasovi se ne smejo sukati (sl. 32, 35).
- Na koncu zaprite ramensko blazino in se z močnim potegom prepričajte, da so vsi spoji čvrsti.

5. Napotki

5.1 Splošni napotki

- Navodila za uporabo so v predalu v spodnji plošči otroškega sedeža. Po uporabi jih vedno shranite nazaj na isto mesto.
- Razred teže otroka I, II, III (9–36 kg). Sedež se vgradi v smeri vožnje.
- Sedež in pas lahko čistite z mlačno vodo in milom. Odstranjena prevleka se lahko pere skladno z navodili na etiketi.

- Nekateri avtomobilski vzglavniki ovirajo namestitev otroškega sedeža in jih je zato treba prej odstraniti. Pri tem pazite, da zaradi avtomobilskega vzglavnika ne pride do neželenega razmika med naslonjalom otroškega sedeža in naslonjalom avtomobilskega sedeža. Lahko se zgodi, da bo višinska nastavitve opore za glavo otroškega sedeža omejena zaradi avtomobilskega vzglavnika.

5.2 Garancija

- Garancija velja dve leti od datuma nakupa, in sicer za primere napak v izdelavi ali materialu. Reklamacijo lahko uveljavite samo ob predložitvi datuma nakupa. Garancija je omejena na otroške sedeže, s katerimi se je ustrezno ravnalo in so vrnjeni v čistem in urejenem stanju.
- Garancija ne velja za običajne znake obrabe ter za škodo, ki je nastala zaradi prekomerne obremenitve ali neustrezne oziroma nepravilne uporabe.
- Materiali: vsi naši materiali izpolnjujejo visoke standarde glede barvne obstojnosti. Kljub temu pa lahko materiali zbledijo, če so izpostavljeni UV žarkom. Pri tem ne gre za napako v materialu, temveč za običajen pojav obrabe, za katerega ni mogoče uveljavljati garancije.
- Zaponka: moteno delovanje zaponke varnostnega pasu je največkrat posledica nečistoč, za katere ravno tako ni mogoče uveljavljati garancije.

5.3 Zaščita vašega vozila

Opozarjamo, da ob uporabi otroških sedežev niso izključene poškodbe avtomobilskih sedežev. Standard za varnost ECE R44 zahteva čvrsto pritrđitev. Sedeže svojega vozila zato ustrezno zaščitite (npr. z zaščito RECARO Car Seat Protector). Podjetje RECARO Child Safety GmbH & Co. KG oz. njegovi trgovci ne prevzemajo odgovornosti za morebitno škodo na avtomobilskih sedežih.

Če imate vprašanja, nas pokličite ali nam napišite elektronsko sporočilo:

RECARO Child Safety GmbH & Co. KG
 Guttenbergstrasse 2 · D-95352 Marktleugast
 Telefon: +49 9255 77-0 · Faks: +49 92 55 77-13
 info@recaro-cs.com · www.recaro-cs.com

YOUNG SPORT · YOUNG SPORT HERO

ECE Grupa I-III · Waga 9 do 36 kg · wiek ok. 9 miesięcy do 12 lat

Instrukcja montażu i obsługi

Fotelik samochodowy Young Sport, Young Sport HERO dla I-III grupy wiekowej, waga ciała 9-36 kg, mocowanie za pomocą 3-punktowego pasa w samochodzie, z oddzielnym 5-punktowym systemem pasa do zabezpieczania dzieci w I. grupie wiekowej (waga ciała 9-18kg). Fotelik samochodowy może być stosowany na wszystkich umieszczonych przodem do kierunku jazdy siedzeniach pojazdu, które wyposażone są w 3-punktowy pas zatwierdzony zgodnie z regulaminem EKG ONZ Numer 16 lub dysponujące innym porównywalnym standardem. Przetestowany i zatwierdzony zgodnie z regulaminem EKG ONZ 44/04 przy zderzeniu czołowym z prędkością 50 km/h.

UWAGA: Niniejszą instrukcję montażu i obsługi należy koniecznie zachować w celu jej późniejszego wykorzystania.

Zastrzegamy sobie prawo do błędów w druku, pomyłek i zmian technicznych.

Bezpieczeństwo to kwestia zaufania.

Dziękujemy bardzo, że zdecydowali się Państwo na firmę RECARO. Dzięki jednemu w swoim rodzaju doświadczeniu już od ponad 100 lat firma RECARO rewolucjonizuje sposób siedzenia w samochodach, samolotach i pojazdach wyścigowych. Ta bezkonkurencyjna wiedza znajduje odzwierciedlenie w projektowaniu każdego z naszych systemów bezpieczeństwa dzieci. Naszym celem jest oferowanie produktów, które wyznaczają nowe standardy - czy to w zakresie wzornictwa, funkcjonalności, komfortu, czy bezpieczeństwa. Wyselekcjonowane materiały, najwyższa precyzja produkcji i wyczerpujące testy gwarantują maksymalną jakość i bezpieczeństwo. Bazując na nowych ideach i innowacyjnych rozwiązaniach pracujemy ustawicznie nad zaoferowaniem Państwu najlepszych produktów w zakresie mobilnego życia z dziećmi. Życzymy Państwu wiele radości i bezpiecznej jazdy. Państwa zespół ds. bezpieczeństwa dzieci w firmie RECARO

Treść

1. Wskazówki bezpieczeństwa	34
2. Zastosowanie fotelika samochodowego przy małych dzieciach (9-18 kg · Grupa ECE I)	34-35
2.1 Mocowanie fotelika za pomocą 3-punktowego pasa	34
2.2 Przyпинanie dziecka	35
2.3 Ustawianie wysokości pasa	35
2.4 Ustawianie pozycji spoczynkowej	35
3. Zastosowanie fotelika samochodowego przy większych dzieciach (od 15-36kg · Grupa ECE II-III)	35-36
3.1 Przed montażem	35
3.2 Mocowanie fotelika i przypinanie dziecka za pomocą 3-punktowego pasa	36
4. Czyszczenie i konserwacja fotelika samochodowego	36
4.1 Zdejmowanie tapicerki	36
4.2 Ponowne zamontowanie osprzętu pasa bezpieczeństwa (patrz także rozdział 3.1)	36
5. Wskazówki	37
5.1 Wskazówki ogólne	37
5.2 Warancja	37
5.3 Ochrona pojazdu	37

1. Wskazówki bezpieczeństwa

- Przed zastosowaniem fotelika samochodowego RECARO Young Sport, Young Sport HERO proszę starannie przeczytać instrukcję.
- Niezależnie od tego, czy fotelik jest stosowany dla grupy I czy grupy II+III, należy zwrócić uwagę na prawidłowe prowadzenie pasa przy punktach nośnych obciążenia. Zamek paska musi znajdować się zawsze poniżej prowadzenia pasa (Rys. 1).
- Fotelik samochodowy nadaje się do zastosowania wyłącznie w pojazdach z 3-punktowym pasem automatycznym, który zostały zatwierdzone zgodnie z regulaminem EKG ONZ Nr 16 lub inną porównywalną normą.
- Fotelik samochodowy należy mocować zawsze zgodnie z instrukcją montażu, nawet wtedy, gdy nie jest on używany. Niezamocowany fotelik może nawet przy awaryjnym hamowaniu spowodować obrażenia ciała pasażerów.
- Fotelik samochodowy jest dopuszczony dla klasy wagowej I-III (9-36 kg). Montaż fotelika tylko zgodnie z kierunkiem jazdy.
- W klasie wagowej I (9-18 kg) zastosowanie fotelika samochodowego dopuszczone jest wyłącznie wraz z zintegrowanym systemem pasowym.
- Fotelik samochodowy zamocować w samochodzie w taki sposób, aby nie został on zakleszczony przez przednie siedzenia lub drzwi pojazdu.
- Konstrukcji fotelika samochodowego nie wolno zmieniać. Należy dokładnie przestrzegać instrukcji montażu i obsługi, gdyż w przeciwnym razie nie można wykluczyć odpowiednich zagrożeń podczas transportu dziecka.
- Pasów nie wolno przekręcać ani przyrzązkiwać. Pasy muszą być napięte.
- **WAŻNE:** W szczególności upewnij się, czy pas brzuszny jest zaciśnięty i dopasowany na poziomie miednicy dziecka tak nisko, jak to możliwe.
- Po wypadku fotelik samochodowy należy sprawdzić w fabryce i w razie potrzeby wymienić.
- Wielowarstwowe ubranie należy przed zapięciem pasów ściągnąć.
- Należy zwrócić uwagę na to, aby bagaże i inne przedmioty były wystarczająco zabezpieczone, w szczególności na półce pod tylną szybą, gdyż w razie zderzenia mogą one spowodować obrażenia ciała.
- Należy dawać dziecku dobry przykład i zawsze przypinać się pasami. Zagrożenie dla dziecka może stanowić również osoba dorosła nieprzyjęta pasami bezpieczeństwa.
- **Wskazówka:** Należy stosować wyłącznie oryginalne akcesoria i części zamienne.
- Nie należy nigdy zostawiać dziecka bez opieki.
- Zawsze zapinać dziecku pas bezpieczeństwa.
- Chronić fotelik samochodowy przed bezpośrednim działaniem promieni słonecznych, aby zapobiec oparzeniu dziecka oraz wyblaknięciu kolorów tapicerki.
- Nigdy nie używać fotelika samochodowego bez tapicerki. Nie zmieniać tapicerki fotelika na inną, niezalecaną przez producenta, gdyż tapicerka stanowi element systemu zapewnienia bezpieczeństwa.

2. Zastosowanie fotelika samochodowego przy małych dzieciach (9-18 kg · Grupa ECE I)

2.1 Mocowanie fotelika za pomocą 3-punktowego pasa

- Otworzyć klamrę pasa. W tym celu uruchomić dźwignię po stronie zewnętrznej (1). Klamra pasa otwiera się samoczynnie (2) (Rys. 2).
- Wyciągnąć 3-punktowy pas, podnieść tapicerkę zagłówka i przeprowadzić pas za tapicerką (Rys. 3).
- Zamknąć zamek paska tak, aby usłyszeć kliknięcie, i włożyć pas biodrowy 3-punktowego pasa do tylnych prowadnic, przekładając go przez czerwone napinacze pasa (Rys. 4).
- Naprężyć najpierw pas biodrowy (1), a następnie pas poprzeczny (2) (Rys. 5).
- Wprowadzić pas poprzeczny w klamrę pasa (3) i zamknąć klamrę (4) tak, aby usłyszeć kliknięcie (5) (Rys. 6).
- Następnie jeszcze raz naprężyć pas, aby zapewnić optymalne zamocowanie fotelika samochodowego. W tym celu wyciągnąć po prostu pas z klamry pasa w kierunku związca pasa w samochodzie i naprężyć przy tym pas biodrowy i pas poprzeczny.

2.2 Przypinanie dziecka

- W celu wydłużenia pasów nacisnąć do dołu przestawiacz centralny (1), przytrzymać go w pozycji przyciśniętej i pociągnąć na dole za pasy barkowe (2) (Rys. 7).
- Otworzyć zamek paska przyciskając czerwony przycisk w kierunku strzałki (Rys. 8).
- Odłożyć pasy na zewnątrz (Rys. 9).
- Umieścić dziecko w foteliku i przełożyć ramiona dziecka przez pasy barkowe (Rys. 10).
- Zamknąć zamek zsuwając do siebie obydwie zapinki (1) i zatrasnąć je w zamku tak, aby usłyszeć kliknięcie (2) (Rys. 11).
- Naprężyć pasy poprzez pociąganie pasa centralnego w kierunku strzałki. Pasy powinny przylegać ciasno (Rys. 12).

2.3 Ustawianie wysokości pasa

- Poluzować system pasów.
- Pociągnąć za przycisk i ustawić zagłówkę w najbliższą pozycję (Rys. 13).
- **UWAGA:** Przed pierwszym dopasowaniem wysokości zagłówka należy usunąć element zmniejszający i sprawdzić, czy ustawienie wysokości jest jeszcze potrzebne. W celu usunięcia elementu zmniejszającego, wyciągnąć element z pasa krokowego i zamka pasa
- Pasy bezpieczeństwa powinny przylegać jak na obrazku (Rys. 14). Prowadzenie pasa nie może nigdy przebiegać poniżej ramion dziecka.

2.4 Ustawianie pozycji spoczynkowej

- Fotelik samochodowy można poprzez przekręcenie uchwytu regulacyjnego w kierunku strzałki ustawić w pozycji spoczynkowej (Rys. 15).
- **UWAGA:** Jeśli zostanie zdemontowany wewnętrzny system pasów fotelika samochodowego (od zastosowania dla II grupy wiekowej), nie wolno stosować już pozycji spoczynkowej.

3. Zastosowanie fotelika samochodowego przy większych dzieciach (od 15-36kg · Grupa ECE II-III)

Również wówczas, gdy norma dopuszczeniowa dla fotelików samochodowych zezwala na zastosowanie fotelika RECARO Young Sport, Young Sport HERO dla wagi ciała od 15 kg wraz z pasem samochodowym, zalecamy stosowanie zintegrowanego systemu pasów tak długo, aż dziecko nie osiągnie wagi ciała rzędu 18 kg.

3.1 Przed montażem

- Prosimy starannie przechowywać zdemontowane części w celu ich późniejszego użycia!
- Poluzować uprzęź i wyciągnąć pętelkę pasa barkowego z metalowego łącznika (Rys. 16, 17).
- **UWAGA:** Pas centralny, czyli część pasa z metalowym elementem łączenia (Rys. 17), musi pozostać na foteliku samochodowym.
- Wyciągnąć pasy barkowe do przodu.
- Ustawić zagłówkę w najwyższą pozycję i poluzować śrubę. Pociągnąć rurkę kierującą odrobinę na dół i ściągnąć pasy mocujące podkładek pod ramiona. Następnie usunąć rurkę kierującą (Rys. 18).
- W celu ściągnięcia podkładek pod ramiona ściągnąć tapicerkę zagłówka i przepchać podkłady pod ramiona przez szczelinę pasa. Następnie można usunąć podkładki pod ramiona.
- Zdjąć częściowo tapicerkę siedziska i wysunąć pasy biodrowe z konstrukcji łupinowej (Rys. 19).
- Wyjąć płytę spodnią z zacisków i obrócić ją na bok. (Rys. 20).
- Odkłócić płytę metalową od pasa krokowego i wyciągnąć pas z siedziska przy zamku (Rys. 21).
- Obrócić z powrotem płytę spodnią i ponownie wcisnąć ją w zamocowanie (Rys. 22).
- Metalowy element łączący umieścić w uchwycie na dolnej stronie płyty dna (Rys. 23).
- **UWAGA:** Część pasa z metalowym elementem łączenia, musi pozostać na foteliku samochodowym.

3.2 Mocowanie fotelika i przypinanie dziecka za pomocą 3-punktowego pasa

- Pozycji spoczynkowej nie można używać od 2 grupy wagowej!
- Umieścić dziecko w foteliku i przełożyć pas biodrowy 3-punktowego pasa przez przednie prowadnice pasa. Zamknąć zamek pasa tak, aby usłyszeć kliknięcie (Rys. 24).
- Włożyć pas przekątny w prowadnicę przy zagłówku (Rys. 25).
- Ustawić zagłówek do wzrostu dziecka. Pas optymalnie przebiega przez środek obojczyka i nie leży za blisko przy szyi dziecka (Rys. 26).

4. Czyszczenie i konserwacja fotelika samochodowego

Zamek pasa musi zatrząskiwac się zawsze ze słyszalnym kliknięciem. Jeżeli brak jest słyszalnego kliknięcia mogło dojść do zanieczyszczenia zamka. Jako środek zaradczy można zastosować czyszczenie zamka pasa w ciepłej wodzie. W tym celu zamek należy zdemontować (rozdział 3.1). Przed ponownym zamontowaniem dokładnie wysuszyć zamek pasa. Zamek pasa nie może być oliwiony lub natłuszczany smarem. Tapicerkę fotelika RECARO Young Sport, Young Sport HERO można prać w pralce. W celu ochrony środowiska zalecamy pranie tapicerki w 30 °C, w programie do prania delikatnych rzeczy. Przy wyższych temperaturach kolory mogą wyblaknąć. Nie wirować ani nie suszyć w suszarce. Wskutek tych czynności może dojść do oddzielenia się materiału od tapicerki.

4.1 Zdejmowanie tapicerki

Najpierw odpiąć guziki od części zagłówkowej, oparciowej i siedziskowej. Następnie można w łatwy sposób ściągnąć tapicerkę (Rys. 27). Zdejmowanie tapicerki jest możliwe tylko przy zdemontowanym systemie pasów (patrz rozdział 3.1).

4.2 Ponowne zamontowanie osprzętu pasa bezpieczeństwa (patrz także rozdział 3.1)

- Montaż jest ułatwiony, gdy zapinki pasa są zamknięte w zamku pasa (Rys. 11).
- Wyjąć najpierw płytę spodnią z zacisków i obrócić ją na bok.
- Przełożyć pasy biodrowe wewnętrznej uprząży z góry, przez zewnętrzny otwór podłużny, na dół i przeprowadzić je przez wewnętrzne otwory podłużne ponownie do góry (1). Następnie przełożyć blaszki zabezpieczające przez петельki (2) (Rys. 28,29).
Ważne: Wszystkie 4 noski muszą być widoczne.
- Poduszkę siedziska umieścić ponownie na siedzisku i przeprowadzić pas krokowy przez otwór do dołu. Pętelkę zabezpieczyć blaszką mocującą (Rys. 30).
Ważne: Wszystkie 4 haki muszą znajdować się poza pętelką.
- Obrócić z powrotem płytę spodnią i ponownie ją wcisnąć. Należy zwrócić przy tym uwagę, aby trójkąt pasa przestawnego pozostał łatwo dostępny.
- Umocować tapicerkę na części siedzącej i oparciowej.
- Umieścić zagłówki w 2. pozycji od dołu i przeprowadzić pasy mocujące podkładki pod ramiona przez szczelinę na dół. Rurkę kierującą umocować tak jak pokazano, a pasy mocujące poprowadzić powyżej rurki (Rys. 31,32,33).
- Zagłówek przestawić w 3. pozycję do góry i zamocować za pomocą śruby (Rys. 34)
- Podkładki pod ramiona wprowadzić od tyłu przez szczelinę w tapicerce zagłówka i umieścić tapicerkę na zagłówku. Otworzyć podkładki pod ramiona, umieścić pasy barkowe tak jak pokazano i przesunąć je przez zagłówek do tyłu. Zwrócić uwagę, aby poprowadzić pasy powyżej rurki kierującej.
- Wprowadzić pasy barkowe w trójkąt. **Ważne:** Nie przekręcać pasów (Rys. 32,35).
- Na zakończenie zamknąć podkładki pod ramiona i poprzez mocne pociągania za pasy upewnić się, że wszystkie zamocowania są bezpieczne.

5. Wskazówki

5.1 Wskazówki ogólne

- Instrukcja obsługi znajduje się w kieszonce w płycie dna fotelika samochodowego. Po użyciu należy zawsze umieścić ją na swoim miejscu.
- Klasa wagowa I, II, III (9-36 kg). Montaż wyłącznie w kierunku jazdy.
- Fotelik i pas czyścić letnią wodą z dodatkiem mydła. Zdjętą tapicerkę prać zgodnie z zaleceniami umieszczonym na metce tapicerki.
- Niektóre zagłówki samochodowe stanowią przeszkodę przy montażu fotelika samochodowego i dlatego należy je najpierw zdemontować. Należy przy tym zwrócić uwagę, aby poprzez zagłówki samochodowy nie doszło do powstania niechcianego odstępu między oparciem pleców fotelika a oparciem pleców pojazdu. Obecność zagłówka samochodowego może ewentualnie ograniczać regulację wysokości zagłówka fotelika.

5.2 Gwarancja

- Gwarancja udzielana jest na dwa lata od daty zakupu i dotyczy wad fabrycznych i materiałowych. Reklamacje z tytułu gwarancji mogą być uwzględnione wyłącznie po udokumentowaniu daty zakupu. Gwarancja ogranicza się do fotelików, które były prawidłowo obsługiwane oraz zostały odesłane w czystym i porządnym stanie.
- Gwarancja nie obejmuje naturalnych oznak zużycia i szkód powstałych na skutek nadmiernego obciążania oraz szkód powstałych na skutek nieodpowiedniego i niewłaściwego stosowania.
- Tekstyla: wszystkie nasze materiały spełniają wysokie wymagania w zakresie trwałości kolorów. Jednakże materiały tracą kolor na skutek promieniowania UV. W takim przypadku nie mamy do czynienia z błędem materiałowym, lecz z normalną oznaką zużycia, która nie jest objęta roszczeniem gwarancyjnym.
- Zamek: zakłócenia funkcjonowania zamka pasa są często spowodowane zanieczyszczeniem. Zakłócenia te nie są również objęte zakresem gwarancji.

5.3 Ochrona pojazdu

Zwracamy uwagę na fakt, że podczas stosowania fotelików samochodowych nie można wykluczyć uszkodzeń siedzeń pojazdu. Zgodnie z regulaminem 44 EKG ONZ wymagany jest trwały montaż. Należy zatem stosować odpowiednie środki do ochrony siedzeń samochodu (np.: RECARO Car Seat Protector). Firma RECARO Child Safety GmbH & Co. KG oraz jej dystrybutorzy nie ponoszą odpowiedzialności za możliwe szkody powstałe przy siedzeniach samochodu.

W razie pytań prosimy o kontakt telefoniczny lub mailowy:

RECARO Child Safety GmbH & Co. KG
Guttenbergstrasse 2 · D-95352 Marktleugast
Telefon: +49 9255 77-0 · Telefax: +49 92 55 77-13
info@recaro-cs.com · www.recaro-cs.com

YOUNG SPORT · YOUNG SPORT HERO

ECE-grupp I-III · 9 till 36 kg · ca 9 månader till 12 år

Monterings- och bruksanvisning

Bilbarnstol Young Sport, Young Sport HERO till åldersgrupp I-III, för 9–36 kg kroppsvikt och infästning med fordonets trepunktsbälte, med separat fempunkts-bältsystem för att spädda fast barn i grupp I (9–18 kg kroppsvikt).

Bilbarnstolen kan användas i fordonets alla framåtriktade säten som har ett trepunktsbälte godkänt enligt ECE-reglemente nr 16, eller enligt annan likvärdig standard.

Testad och godkänd i enlighet med ECE 44/04 vid en frontalkollision i 50 km/tim.

OBSERVERA: Förvara monterings- och bruksanvisningen för framtida bruk.

Vi ansvarar inte för tryckfel eller andra fel i texten. Rätten till tekniska ändringar förbehålles.

Säkerhet handlar om förtroende.

Tack för att du har valt RECARO.

Tack vare vår unika erfarenhet har vi på RECARO revolutionerat hur man sitter i bilen, på flyget och under motortävlingar i mer än 100 år. Denna kunskap som är utan konkurrens visar sig också in i minsta detalj på alla våra barnsäkerhetssystem. Vår målsättning är att erbjuda dig produkter som sätter en ny måttstock för design, funktion, komfort och säkerhet.

Omsorgsfullt utvalda material, högsta noggrannhet vid tillverkningen och omfattande kontroller garanterar att du får bästa kvalitet och största säkerhet. Vi tar ständigt fram nya idéer och innovativa lösningar för att kunna erbjuda dig de bästa lösningarna för ett liv i rörelse med dina barn.

Vi önskar dig stor glädje av din bilbarnstol och trygga resor!

Ditt RECARO Child Safety Team

Innehåll

1. Säkerhetsanvisningar	40
2. Använda bilbarnstolen för småbarn (från 9–18 kg · ECE-grupp I)	40-41
2.1 Fästa stolen med trepunktsbälte	40
2.2 Spädda fast barnet	40-41
2.3 Ställa in bälteshöjden	41
2.4 Ställa in viloläge	41
3. Använda bilbarnstolen för större barn (från 15–36 kg · ECE-grupp II-III)	41
3.1 Före monteringen	41
3.2 Spädda fast bilbarnstolen och barnet med trepunktsbälte	41
4. Rengöra och sköta bilbarnstolen	42
4.1 Ta av stolsklädseln	42
4.2 Montera tillbaka bälten (se även kapitel 3.1)	42
5. Anvisningar	42-43
5.1 Allmänna anvisningar	42
5.2 Garanti	43
5.3 Skydda din bil	43

1. Säkerhetsanvisningar

- Läs igenom bruksanvisningen noga innan du börjar använda RECARO Young Sport, Young Sport HERO.
- Ge akt på bältesdragningen vid belastningspunkterna, detta är viktigt oavsett om stolen används för grupp I eller II-III. Säkerhetsbältets lås ska alltid placeras under bältesdragningen (bild 1).
- Bilbarnstolen är endast avsedd att användas i fordon med trepunktsbältet som är godkända enligt UN-ECE reglemente nr 16, eller godkända enligt annan likvärdig standard.
- Bilbarnstolen ska alltid fästas enligt monteringsanvisningen, även när stolen inte används. Om stolen inte är korrekt fäst kan den skada passagerarna vid en kraftig bromsning.
- Bilbarnstolen är godkänd för viktclass I-III (9–36 kg). Bilbarnstolen måste monteras i färdriktningen.
- I viktclass I (9–18 kg) måste bilbarnstolen användas tillsammans med bilens integrerade säkerhetsbälte.
- Fäst bilbarnstolen på ett sådant sätt att den inte kan klämmas av framsäten eller bildörrar.
- Du får inte göra ändringar på bilbarnstolen och måste följa monterings- och bruksanvisningarna noga. I annat fall kan det inte uteslutas att barnet utsätts för risker under bilfärden.
- Stolens bälten får inte vara vridna eller ha fastnat och måste sitta stramt.
- **VIKTIGT:** Var noga med att i synnerhet höftbältet sitter stramt och så långt ner över barnets bäcken som möjligt.
- Om du har krockat med bilen måste du skicka bilbarnstolen till fabriken för kontroll och eventuellt byte.
- Om barnet bär tjocka plagg ska de tas av innan du spänner fast barnet i stolen.
- Var noga med att bagage och andra föremål i bilen, i synnerhet på hatthyllan, är ordentligt fixerade eftersom lösa föremål kan skada passagerare vid en krock.
- Föregående med gott exempel och använd bilbältet. En vuxen som inte är bältdat kan utgöra en fara för ditt barn.
- **Anvisning:** Använd endast originaltillbehör och originalreservdelar.
- Lämna aldrig barnet utan uppsikt.
- Spänn alltid barnet i bilbarnstolens bälten.
- Skydda bilbarnstolen mot direkt solljus för att förhindra att ditt barn bränner sig och för att stolkädseln inte ska blekna.
- Bilbarnstolen får inte användas utan sin klädsel. Stolens klädsel får inte bytas mot en klädsel som inte är rekommenderad av tillverkaren, eftersom klädseln även inverkar på bilbarnstolens säkerhet.

2. Använda bilbarnstolen för småbarn (från 9–18 kg · ECE-grupp I)

2.1 Fästa stolen med trepunktsbälte

- Öppna bältets spänne. Använd spaken på utsidan (1) för att öppna spännnet. Därefter öppnas spännnet automatiskt (2) (bild 2).
- Dra ut trepunktsbältet, lyft upp nackstödet klädsel och för igenom bältet bakom klädseln (bild 3).
- Stäng bälteslåset, du ska höra ett ljudligt klick. Dra trepunktsbältets höftbälte förbi de röda bältspännarna och in i de bakre öppningarna (bild 4).
- Spänn först höftbältet (1) och sedan diagonalbältet (2) (bild 5).
- Placera diagonalbältet i bältets spänne (3) och stäng spännnet (4) med ett ljudligt klick (5) (bild 6).
- Spänn sedan bältet en gång till för att säkerställa att bilbarnstolen sitter fast ordentligt. Dra då bara bältet i riktning från spännnet mot fordonets bandupprullare så att höft- och diagonalbältet späns

2.2 Spänna fast barnet

- Tryck centraljusteringen (1) nedåt, håll den intryckt och dra axelbältena (2) nedåt om du vill förlänga bältena (bild 7).
- Öppna bältets lås genom att trycka på den röda knappen i pilriktningen (bild 8).

- Placera bältena utåt (bild 9).
- Sätt barnet i stolen och för barnets armar genom axelbältena (bild 10).
- Stäng låset genom att föra ihop de två låstungorna (1) tills de snäpper fast i låset med ett ljudligt klick (2) (bild 11).
- Spänn bältena genom att dra i centralbältet i pilens riktning. Bältena ska vara stramt spända (bild 12).

2.3 Ställa in bälteshöjden

- Lossa bältena.
- Dra i knoppen så att nackstödet hamnar i nästa position (bild 13).
- **OBSERVERA:** Ta bort insatsen för små barn innan du anpassar nackstödet höjd första gången och kontrollera om det fortfarande är nödvändigt att justera höjden. Du tar bort insatsen för små barn genom att dra ut den ur grenbältet och bälteslåset.
- Axelbältena ska ligga som bilden visar (bild 14). Bältet får aldrig löpa under barnets axel.

2.4 Ställa in viloläge

- Du kan ställa bilbarnstolen i viloläget genom att vrida handtaget i pilriktningen (bild 15).
- **OBSERVERA:** Du får inte längre använda viloläget när bilbarnstolens interna bälten har tagits av (från och med användning i grupp II).

3. Använda bilbarnstolen för större barn (från 15–36 kg · ECE-grupp II-III)

Även om bestämmelserna för bilbarnstolar tillåter att RECARO Young Sport, Young Sport HERO används med fordonets säkerhetsbälte från och med att barnet väger 15 kg rekommenderar vi att du använder stolen med sitt integrerade bältesystem tills barnet väger 18 kg.

3.1 Före monteringen

- Förvara borttagna delar noga för framtida bruk!
- Lossa säkerhetsbältena och haka ur axelbältenas öglor ur anslutningsdelen av metall (bild 16 17).
- **OBSERVERA:** Mittbältet, d.v.s. den del av bältet med anslutningsdel av metall (bild 17) måste vara kvar i bilbarnstolen.
- Dra ut axelbältena framåt.
- Ställ nackstödet i det översta läget och skruva loss skruvarna. Dra ut skenan lätt nedåt och dra av axelkuddens fästband. Ta därefter av skenan (bild 18).
- För att ta av axelkudden tar du först av nackstödet klädsel och trycker ur axelkudden genom bältets öppning. Sedan kan du ta av axelkudden.
- Ta av en del av sätets klädsel och haka av höftbältet ur bilbarnstolens skal (bild 19).
- Lossa stolens golvplatta ur clipsen och vrid den åt sidan (bild 20).
- Haka loss metallplattan ur grenbältet och dra ut bältet i låset i riktning från sätet (bild 21).
- Vrid tillbaka golvplattan och tryck in den i clipsen (bild 22).
- Stäng in anslutningsdelen av metall i sitt fäste under golvplattan (bild 23).
- **OBSERVERA:** Den del av bältet som har en anslutningsdel av metall måste vara kvar i bilbarnstolen.

3.2 Spänna fast bilbarnstolen och barnet med trepunktsbälte

- Viloläget får inte användas från och med grupp 2!
- Sätt barnet i bilbarnstolen och placera trepunktsbältets höftbälte i de främre bältesöppningarna. Stäng bälteslåset med ett ljudligt klick (bild 24).
- Lägg diagonalbältet i nackstödet öppning (bild 25).
- Ställ in nackstödet efter ditt barns längd. Bältet ska löpa mitt över barnets nyckelben och inte ligga för nära barnets hals (bild 26).

4. Rengöra och sköta bilbarnstolen

Bälteslåset ska snäppa fast med ett ljudligt klick. Om du inte hör något klick kan det bero på att smuts har samlats i låset. Du kan tvätta bälteslåset i varmt vatten efter att du har demonterat det (kapitel 3.1) om så behövs. Låt bälteslåset torka ordentligt innan du monterar tillbaka det. Bälteslåset får inte oljas in eller smörjas. RECARO Young Sport, Young Sport HERO har en stolsklädsel som tål maskintvätt. Vi rekommenderar att du tvättar klädseln med fintvättprogram på 30 °C för att skona miljön. Vid högre temperaturer kan klädselns färger blekna. Klädseln ska inte centrifugeras eller torktumlas eftersom tyget i så fall kan lossna från vadderingen.

4.1 Ta av stolsklädseln

Knäpp först upp knapparna vid nack- och ryggstödet samt vid sätet. Sedan är det lätt att bara ta av klädseln (bild 27). Klädseln kan bara tas av när bältena är demonterade (se kapitel 3.1).

4.2 Montera tillbaka bälten (se även kapitel 3.1)

- Det går lättare att montera tillbaka bältena när låsets tungor är fasthakade (bild 11).
- Lossa först stolens golvplatta och vrid den åt sidan. Sedan tar du av sittkudden och lägger den åt sidan.
- Stick därefter höftbältet helt genom det yttersta långa hålet upptrån och ner och för upp det igen genom de inre långa hålen (1). Fäst sedan säkerhetsbrickorna genom öglorna (2) (bild 28, 29). **Viktigt:** Alla 4 brickorna måste vara synliga.
- Lägg tillbaka sittkudden på sätet och för grenbältet nedåt genom öppningen. Fäst öglan med fästbrickan (bild 30). **Viktigt:** Alla 4 krokur måste ligga utanför öglan.
- Vrid tillbaka golvplattan och klippas fast den igen. Var noga med att justeringsbandets t-stycke är fritt åtkomligt efteråt.
- Fäst klädseln på stolens säte och ryggstöd.
- Ställ in nackstödet i det 2:a läget nerifrån och för axelkuddens fästband bakåt genom öppningarna. För in skenan så som visas på bilden och för fästbanden över den (bild 31, 32, 33).
- Ställ nackstödet i det 3:e läget uppåt och fäst det med skruvarna (bild 34).
- För sedan axelkudden bakifrån genom nackstödet öppningar och sätt på nackstödet klädsel. Öppna axelkudden, sätt in axelbältena så som visas på bilden och för dem bakåt genom nackstödsstödet. Var noga med att föra bältena över skenan.
- Haka fast axelbanden i t-stycket. **Viktigt:** Bältena får inte vara vridna (bild 32, 35).
- Slutligen stänger du axelkudden och kontrollerar att alla bälten sitter fast ordentligt genom att kraftigt dra i dem.

5. Anvisningar

5.1 Allmänna anvisningar

- Bruksanvisningen finns i ett fack i bilbarnstolens golvplatta. Lägg alltid tillbaka bruksanvisningen i facket efter att du har läst i den.
- Viktklass I, (9–36 kg). Monteras i körriktningen.
- Du kan tvätta av säte och bälten med ljummet vatten och tvål. Tvätta klädseln enligt anvisningarna på lappen med tvättråd.
- Vissa bilars nackstöd kan vara i vägen för monteringen av din bilbarnstol och måste därför först tas av. Ge akt på att bilarnas nackstöd inte får orsaka ett oönskat avstånd mellan barnstolens ryggstöd och bilens ryggstöd. Det kan hända vissa bilars nackstöd begränsar hur högt bilbarnstolens nackstöd kan ställas in.

5.2 Garanti

- Garantin gäller i två år efter inköpsdatum för tillverknings- eller materialfel. Reklamationer kan endast behandlas om du kan styrka inköpsdatum. Garantin gäller endast om bilbarnstolarna har hanterats enligt anvisningarna och om de returneras i rent och ordentligt skick.
- Garantin gäller inte för normalt slitage eller för skador som har uppstått på grund av omåttligt stora påfrestningar. Den gäller heller inte om bilbarnstolen har använts på ett olämpligt sätt och för icke ändamålsenlig användning.
- Textilier: Alla våra tyger uppfyller höga krav på färgäkthet. Trots detta bleknar tyger när de utsätts för UV-strålning. Det rör sig i dessa fall inte om materialfel, utan om normalt slitage som inte täcks av garantin.
- Lås: Om låset inte fungerar beror det i regel på att smuts har trängt in i det. Detta täcks heller inte av garantin.

5.3 Skydda din bil

Vi vill göra dig uppmärksam på att det inte går att utesluta att bilsäten kan skadas om du använder bilbarnstolar. Säkerhetsstandarden ECE R44 kräver en fast montering. Vidta därför lämpliga åtgärder för att skydda din bil på bästa sätt (t.ex. med RECARO Car Seat Protector). RECARO Child Safety GmbH & Co. KG och företagets återförsäljare ansvarar inte för eventuella skador på bilsäten.

Om du har fler frågor är du välkommen att ringa eller kontakta oss via e-post:

RECARO Child Safety GmbH & Co. KG
Guttenbergstrasse 2 · D-95352 Marktleugast
Telefon: +49 9255 77-0 · Telefax: +49 92 55 77-13
info@recaro-cs.com · www.recaro-cs.com

YOUNG SPORT · YOUNG SPORT HERO

ECE-gruppe I-III - 9 til 36 kg - ca. 9 måneder til 12 år

Monterings- og bruksanvisning

Barnesete Young Sport, Young Sport HERO for aldersgruppe I-III, 9 - 36 kg kroppsvekt til festing i trepunktsbelte i bilen, med eget fempunkts beltesystem for å sikre barn i gruppe I (9 - 18 kg kroppsvekt).

Barnesete kan brukes på alle forovervendte plasser i bilen som er utstyrt med et trepunktsbelte med godkjenning iht. ECE-reg. nr. 16 eller en annen sammenlignbar standard. Testet og godkjent iht. ECE 44/04 for en frontkollisjon ved 50 km/t.

OBS: Ta vare på denne monterings- og bruksanvisningen for senere referanse.

Med forbehold om trykkfeil, uriktigheter og tekniske endringer.

Sikkerhet er en tillitssak.

Takk for at du valgte RECARO.

Takket være vår enestående erfaring har RECARO i over 100 år vært i teten for utviklingen av seter for både bil, fly og motorsport. Denne kunnskapen i særklasse inngår i utviklingen av alle våre barnesikkerhetssystemer. Vi har satt oss som mål å tilby produkter som setter nye standarder innen både design, funksjonalitet, komfort og sikkerhet.

Utvalgte materialer, høyest mulig presisjon under produksjonen og omfattende testprosedyrer er en garanti for maksimal kvalitet og sikkerhet. Med nye ideer og innovative løsninger jobber vi kontinuerlig med å tilby deg produkter tilpasset et mobilt liv med barna dine.

Vi ønsker deg en behagelig og alltid trygg reise.

Ditt RECARO Child Safety Team

Innhold

1. Sikkerhetsanvisninger	46
2. Bruk av barnesete for småbarn (fra 9 - 18 kg · ECE-gruppe I)	46-47
2.1 Festing av sete med trepunktsbelte	46
2.2 Fastspenning av barnet	46-47
2.3 Høydejustering av beltene	47
2.4 Justering av hvileposisjonen	47
3. Bruk av barnesete for større barn (fra 15 - 36 kg · ECE-gruppe II - III)	47
3.1 Før montering	47
3.2 Fastspenning av sete og barn med trepunktsbelte	47
4. Rengjøring og vedlikehold av barnesete	48
4.1 Fjerning av setetrekket	48
4.2 Sette beltene på plass igjen (se også kapittel 3.1)	48
5. Merknader	48-49
5.1 Generelle merknader	48
5.2 Garanti	49
5.3 Beskytt bilen din	49

1. Sikkerhetsanvisninger

- Les nøye gjennom bruksanvisningen for RECARO Young Sport, Young Sport HERO.
- Kontroller at belteføringen ligger riktig langs de lastbærende punktene, uansett om sete brukes i gruppe I eller II+III. Beltelåsen må alltid ligge under belteføringen (fig. 1).
- Barnesete egner seg kun til bruk i kjøretøy som er utstyrt med automatiske trepunkts sikkerhetsbelter og som er godkjent iht UN - ECE - bestemmelsen nr. 16 eller andre tilsvarende standarder.
- Barnesete skal alltid festes i henhold til monteringsanvisningen, også når sete ikke brukes. Et sete som ikke er festet kan allerede ved en nødbremning skade passasjerene i bilen.
- Barnesete er godkjent for vektclassene I-III (9-36 kg). Sete skal kun monteres i kjøretøyringning.
- I vektclassen I (9-18 kg) må sete kun brukes sammen med det integrerte beltesystemet.
- Barnesete skal festes slik i bilen at det ikke blir klemt av setene foran eller bildører.
- Barnesete må ikke endres og monterings- og bruksanvisningen må følges nøye, ellers kan farer som følge av dette ikke utelukkes ved transport av barnet ditt.
- Beltene må ikke vris eller bli klemt og må alltid strammes.
- **VIKTIG:** Vær spesielt oppmerksom på at magebeltene sitter stramt og ligger så lavt som mulig over bekkenet.
- Etter en ulykke må barnesete kontrolleres av produsenten og eventuelt byttes ut.
- Veldig tykke klær må tas av før man fastspenner barnet.
- Forsikr deg om at bagasje og andre gjenstander er sikret tilstrekkelig, spesielt ting som legges på hattehyllen fordi disse kan forårsake personskader ved en kollisjon.
- Vær et godt eksempel og bruk bilbelte selv. Også en voksen person som ikke bruker belte kan være en fare for barnet.
- **Merknad:** Det er kun tillatt å bruke originalt tilleggsutstyr og originale reservedeler.
- La aldri barnet ditt være uten tilsyn.
- Sikre barnet alltid med belte.
- Beskytt barnesete mot direkte sol for å hindre at barnet brenner seg og for å beskytte trekket mot falming.
- Barnesete må aldri brukes uten trekk. Setetrekket må aldri byttes ut med et trekk som ikke er anbefalt av produsenten fordi trekket er en del av systemets sikkerhetsvirkning.

2. Bruk av barnesete for småbarn (fra 9 - 18 kg - ECE-gruppe I)

2.1 Festing av sete med trepunktsbelte

- Åpne belteklemmen. Det gjøres ved å bruke spaken på utsiden (1). Deretter vil belteklemmen åpnes automatisk (2) (fig. 2).
- Trekk ut trepunktsbelte, dra trekket på nakkestøtten litt opp og dytt belte gjennom bak trekket (fig. 3).
- Lukk beltelåsen slik at du hører at den klikker på plass og før hoftebelte fra trepunktsbelte forbi de røde beltestrammerne og inn i de bakre føringene (fig. 4).
- Stram først hofte- (1) og deretter diagonalbelte (2) (fig. 5).
- Legg diagonalbelte inn i belteklemmen (3) og lukk klemmen (4) slik at den går i lås med et klikk (5) (fig. 6).
- Etterstram deretter belte for å sikre at barnesete er festet optimalt. Det gjør du ved å trekke belte bort fra belteklemmen i retning belterullemekanismen på bilen din og etterstram slik både hofte- og diagonalbelte.

2.2 Fastspenning av barnet

- For å forlenge beltene, trykk sentraljusteringen (1) nedover, hold den inne og trekk nede i skulderbeltene (2) (fig. 7).
- Du åpner låsen ved å trykke den røde knappen i pilretning (fig. 8).
- Legg beltene ut mot siden (fig. 9).
- Sett barnet inn i sete og ta barnets armer gjennom skulderbeltene (fig. 10).

- Lukk låsen ved å dytte begge tungene i hverandre (1) og skyv så tungene inn i låsen slik at den låses med et klikk (2) (fig. 11).
- Stram beltene ved å dra midtbelte i pilretning. Beltene bør ligge tett inntil (fig. 12).

2.3 Høydejustering av beltene

- Løse på beltesystemet.
- Dra i den gule festeknappen og sett nakkestøtten i neste posisjon (fig. 13).
- **OBS:** Fjern først reduksjonsstykke før du justerer høyden på nakkestøtten for første gang og sjekk så om det fortsatt er nødvendig med en høydejustering. For å fjerne reduksjonsstykke, trekk reduksjonsstykke av skrittbelte og beltelåsen.
- Skulderbeltene skal ligge som vist på bilde (fig. 14). Beltene må aldri gå under barnets skulder.

2.4 Justering av hvileposisjonen

- Barnesete kan settes i hvileposisjon ved å vri på justeringshåndtaket i pilens retning (fig. 15).
- OBS:** Når det interne beltesystemet er tatt av barnesete (fra og med bruk i gruppe II), er det ikke lenger tillatt å bruke hvileposisjonen.

3. Bruk av barnesete for større barn (fra 15 - 36kg - ECE-gruppe II + III)

- Også dersom det iht. godkjenningstandarden for barneseter er tillatt å bruke RECARO Young Sport, Young Sport HERO sammen med bilbelte når barnet ditt veier 15 kg eller mer, anbefaler vi at du bruker det integrerte beltesystemet helt til barnet har nådd en kroppsvekt på 18 kg.

3.1 Før montering

- Deler som fjernes må tas godt vare på for senere bruk!
- Løse på beltene og hekt skulderbeltene ut av metallkoblingene (fig. 16, 17).
- **OBS:** Hovedbelte, dvs. den beltedelen med metallkoblingen (fig. 17), må bli igjen på barnesete.
- Trekk skulderbeltene ut på framsiden.
- Sett nakkestøtten i øverste posisjon og løsne på skruen. Dra styrerøret litt nedover og ut og trekk ut festebeltene til skulderputene. Fjern så styrerøret (fig. 18).
- For å ta av skulderputene, fjern trekket fra nakkestøtten og skyv skulderputene gjennom belteåpningene. Deretter kan du ta av hele skulderputeneheten.
- Dra setetrekket delvis av og trekk hoftebeltene ut fra seteskroget (fig. 19).
- Klips ut bunnplaten og vri den til siden (fig. 20).
- Vri metallplaten ut fra skrittbelte og trekk belte ut ved å dra i låsen, bort fra sitteflaten (fig. 21).
- Vri bunnplaten tilbake og trykk den inn i festene igjen (fig. 22).
- Legg koblingsstykke i metall i tilhørende feste på undersiden av bunnplaten (fig. 23).
- **OBS:** Beltedelen med metallkoblingen må bli igjen på barnesete.

3.2 Fastspenning av sete og barn med trepunktsbelte

- Der er ikke tillatt å bruke hvileposisjonen fra og med gruppe 2!
- Sett barnet ditt i sete og legg hoftebelte til trepunktsbelte i den fremre belteføringen. La beltelåsen gå i lås med et klikk (fig. 24).
- Legg diagonalbelte i føringen ved nakkestøtten (fig. 25).
- Juster nakkestøtten slik at den passer barnet. Belte skal optimalt gå over midten av kragebeinet og ikke for nær barnets hals (fig. 26).

4. Rengjøring og vedlikehold av barnesete

Beltelåsen må alltid klikke for å ha gått helt i lås. Dersom det ikke skjer, kan det hende at låsen er tilsmusset. For å rette på dette kan beltelåsen demonteres (kapittel 3.1) for så å bli rengjort i varmt vann. Før beltelåsen monteres igjen, må den tørke grundig. Beltelåsen må ikke oljes eller smøres.

Setetrekket til RECARO Young Sport, Young Sport HERO kan vaskes i vaskemaskin. Vi anbefaler at trekket vaskes ved 30 °C på finvaskprogram for å skåne miljøet. Ved høyere temperaturer kan fargene blekne. Må ikke sentrifugeres og aldri tørkes i tørketrommel, fordi stoffet og polstringen kan løsne fra hverandre.

4.1 Fjerning av setetrekket

Løsne trekket først fra knappene på hode-, rygg- og setedel. Deretter er det enkelt å fjerne trekket (fig. 27).

Trekket kan kun tas av når beltesystemet er fjernet (se kapittel 3.1).

4.2 Sette beltene på plass igjen (se også kapittel 3.1)

• Monteringen blir lettere dersom låsetungene sitter i beltelåsen (fig. 11).

• Klips først ut bunnplaten og vri den unna til siden. Deretter fjerner du seteputen og legger den til side.

• Dytt nå hoftebeltene til det interne beltesystemet ovenfra og ned gjennom det ytre langhullet og gjennom de indre langhullene ut på oversiden (1). Dytt nå sikringsplatene gjennom løkkene (2) (fig. 28, 29).

Viktig: Alle 4 neser må være synlige.

• Legg setepolsteret tilbake på sitteflaten og skyv skrittbelte nedover gjennom åpningen. Sikre løkken med festeplaten (fig. 30).

Viktig: De 4 hektene må alle ligge utenfor løkken.

• Vri bunnplaten tilbake og klips den fast igjen. Pass på at T-stykke i justeringsbelte nås uhindret etter dette.

• Fest trekket på sitte delen og ryggdelen.

• Sett nakkestøtten i 2. posisjon, regnet nedenfra, og skyv festebeltene til skulderputene bakover gjennom åpningene. Legg inn styrerøret som vist og legg festebeltene over røret (fig. 31, 32, 33).

• Sett nakkestøtten opp i 3. posisjon og fest med skruen (fig. 34).

• Skyv nå skulderputene bakfra gjennom åpningene i nakkestøttetrekket og fest trekket til nakkestøtten. Åpne skulderputene, legg skulderbeltene som vist inni og skyv de så gjennom nakkestøtten ut bakover. Pass på at du legger beltene over styrerøret.

• Hekt skulderbeltene inn i T-stykke. **Viktig:** Ikke vri beltene (fig. 32,35).

• Til slutt lukker du skulderputene og ved å trekke kraftig i beltene sjekker du at festene sitter godt.

5. Merknader

5.1 Generelle merknader

• Bruksanvisningen ligger i et rom i bunnplaten til barnesete. Etter bruk bør anvisningen alltid legges tilbake på plassen sin.

• Vektklasse I, II, III (9-36 kg). Montering kun i kjøretøretning.

• Sete og belte kan rengjøres med lunkent vann og såpe. Trekket som er tatt av vaskes iht. anvisningen på vaskelappen.

• Nakkestøtter i noen biler hindrer monteringen av barnesete og må derfor fjernes først. Kontroller at det på grunn av bilens nakkestøtte ikke har oppstått en uønsket avstand mellom barnesetets seterygg og bilens seterygg. Eventuelt blir høydejusteringen av barnesetets nakkestøtte begrenset på grunn av at det er montert en nakkestøtte i bilen.

5.2 Garanti

• Garantien gjelder for fabrikkasjons- og materialfeil i to år etter kjøpsdato. Reklamasjonskrav kan kun gjøres gjeldende etter belegg av kjøpsdato. Garantien begrenser seg til barneseter som har blitt behandlet forskriftsmessig og som blir sendt tilbake i ren og riktig tilstand.

• Garantien omfatter ikke naturlig slitasje og skader på grunn av overdreven påkjenning eller skader oppstått etter uegnet eller ikke forskriftsmessig bruk.

• Tekstiler: Alle våre stoffer oppfyller høye krav i forhold til fargebestandighet. Allikevel vil materialer bli bleket av UV-stråling. Det er ikke en materialfeil, men en vanlig følge av slitasje som det ikke overtas noe garantiansvar for.

• Lås: Funksjonsfeil på beltelåsen skyldes vanligvis smuss, noe som ikke inngår under vårt garantiansvar.

5.3 Beskytt bilen din

Vi påpeker at man ved bruk av bilbarneseter ikke kan utelukke at bilsete blir skadet.

Sikkerhetsstandarden ECE R44 krever fast montering. Du bør derfor bruke en passende beskyttelse på bilsetet ditt (f.eks. RECARO Car Seat Protector).

Selskapet RECARO Child Safety GmbH & Co. KG eller dets forhandlere er ikke ansvarlig for eventuelle skader på bilsetene.

Dersom du lurer på noe kan du ringe eller skrive oss en e-post:

RECARO Child Safety GmbH & Co. KG
Guttenbergstrasse 2 · D-95352 Marktleugast
Telefon: +49 9255 77-0 · Telefaks: +49 92 55 77-13
info@recaro-cs.com · www.recaro-cs.com

YOUNG SPORT · YOUNG SPORT HERO

ECE-gruppe I-III · 9 til 36 kg · ca. 9 måneder til 12 år

Monterings- og Brugsvejledning

Børneautostol Young Sport, Young Sport HERO til aldersgruppe I-III, 9-36 kg kropsvægt til fastgørelse med trepunktsselen i bilen, med separat fempunktsseselsystem til sikring af barnet til gruppe I (9-18kg kropsvægt)

Autostolen kan anvendes på alle pladser i bilen, som vender fremad, og som er udstyret med en trepunktssæle godkendt iht. ECE-regulativet nr. 16 eller iht. en anden sammenlignelig standard. Kontrolleret og godkendt iht. ECE 44/04 ved et frontalt sammenstød med 50 km/h.

PAS PÅ: Det er vigtigt at opbevare denne monterings- og brugsvejledning til senere brug.

Trykfejl, fejl og tekniske ændringer forbeholdes.

Sikkerhed er et spørgsmål om Tillid.

Tak, fordi du har valgt RECARO.

Takket være vores unikke erfaring har RECARO i over 100 år revolutioneret sæderne i biler, flyvemaskiner og i motorsporten. Denne knowhow, som er helt uden sidestykke, indgår i udviklingen af alle vores børnesikkerhedssystemer. Vores mål er at kunne tilbyde produkter, som sætter nye standarder, hvad angår design, funktionalitet, komfort og sikkerhed.

Udvalgte materialer, højeste præcision ved fremstillingen og avancerede testmetoder garanterer maksimal kvalitet og sikkerhed. Med nye ideer og innovative løsninger arbejder vi løbende på at tilbyde dig de bedste produkter for et mobilt liv med dine børn.

Vi ønsker dig god fornøjelse og altid en sikker tur.

Dit RECARO Child Safety-team

Indhold

1. Sikkerhedsoplysninger	52
2. Anvendelse af autostolen til småbørn (fra 9 - 18kg · ECE-gruppe I)	52-53
2.1 Fastgørelse af stolen med trepunktssæle	52
2.2 Sikker anbringelse af barnet	52-53
2.3 Højdeindstilling af selerne	53
2.4 Indstilling af hvilepositionen	53
3. Anvendelse af autostolen til større børn (fra 15 -36kg ·ECE-gruppe II+III)	53
3.1 Inden monteringen	53
3.2 Sikker anbringelse af stolen og barnet med trepunktsselen	53
4. Rengøring og vedligeholdelse af autostolen	54
4.1 Aftagning af sædebetrækket	54
4.2 Genmontering af seletøjet (se også kapitel 3.1)	54
5. Oplysninger	54-55
5.1 Generelle oplysninger	54
5.2 Garanti	55
5.3 Beskyttelse af din bil	55

1. Sikkerhedsoplysninger

- Læs vejledning grundigt igennem før brugen af RECARO Young Sport, Young Sport HERO.
- Vær opmærksom på den korrekte seleføring på de belastede punkter, uafhængigt af anvendelsen i gruppe I eller II+III. Selelåsen skal altid ligge under seleføringsringen (ill. 1).
- Autostolen er kun egnet til brug i biler, hvis den godkendte bil er udstyret med trepunkts-automatikselser, som er godkendt iht. UN-ECE-regulativet nr. 16 eller andre sammenlignelige standarder.
- Autostolen skal altid monteres iht. monteringsvejledningen, også når den ikke bruges. En autostol, der ikke er monteret, kan allerede i tilfælde af en opbremsning medføre kvæstelser på passagerer.
- Autostolen er godkendt til vægtklasse I-III (9-36 kg). Montering af stolen kun i kørselsretning.
- I vægtklasse I (9-18 kg) må autostolen kun anvendes med det integrerede selesystem
- Autostolen skal monteres således i bilen, at den ikke klemmes inde af forsæderne eller bildøren.
- Autostolen må ikke modificeres, og monterings- og betjeningsvejledningen skal overholdes nøje, fordi der i modsat fald ikke kan udelukkes tilsvarende risici under transporten af dit barn.
- Selerne må ikke være snoede eller indeklemte og skal spændes.
- **VIGTIGT:** Vær opmærksom på, at især hofteselerne sidder stramt og så langt nede på hoften som muligt.
- Efter en ulykke skal autostolen kontrolleres på fabrikken og evt. udskiftes.
- Tykke beklædningsgenstande skal tages af, inden barnet spændes fast.
- Sørg for, at bagage og andre ting i bilen er sikret tilstrækkeligt, især på hattehylde, fordi disse i tilfælde af et sammenstød kan forårsage kvæstelser.
- Vær selv et forbillede, og brug sikkerhedsselen. Også en voksen, der ikke bruger sikkerhedsselen, kan være en fare for dit barn.
- **Oplysning:** Der må kun anvendes originalt tilbehør og originale reservedele.
- Barnet skal altid være under opsyn.
- Spænd altid barnets sikkerhedssele.
- Autostolen skal beskyttes mod direkte sollys for at forhindre, at barnet bliver forbrændt, og at betrækkets farve påvirkes.
- Autostolen må aldrig benyttes uden betræk. Sædebetrækket må aldrig udskiftes med et andet, som ikke er godkendt af producenten, fordi betrækket er en del af systemets sikkerhedsvirkning.

2. Anvendelse af autostolen til småbørn (fra 9 - 18kg - ECE-gruppe I)

2.1 Fastgørelse af stolen med trepunktssele

- Åbn seleklemmen. Betjen dertil armen på ydersiden (1). Seleklemmen åbner derefter automatisk (2) (ill. 2).
- Træk trepunktsselen ud, løft nakkestøttebetrækket, og før selen igennem bagved betrækket (ill. 3).
- Luk selelåsen med et hørbart klik, og læg trepunktsselens hoftese forbi de røde selestrammer ind i den bagerste føring (ill. 4).
- Stram først hofte- (1) og derefter diagonalselen (2) (ill. 5).
- Læg diagonalselen ind i hofteselen (3), og luk klemmen (4) med et hørbart klik (5) (ill. 6).
- Spænd selen efterfølgende endnu engang efter for at sikre, at autostolen sidder optimalt. Træk dertil blot selen væk fra seleklemmen hen mod din bils seleoprudder, og efterspænd derved hofte- og diagonalselen.

2.2 Sikker anbringelse af barnet

- For at forlænge selerne skal du trykke centraljusteringen (1) nedad, holde den nede og trække i skulderselerne forned (2) (ill. 7).
- Åbn selelåsen ved at betjene den røde tast i selerens retning (ill. 8).
- Læg selerne udad (ill. 9).

- Sæt dit barn i stolen, og før barnets arme gennem skulderselerne (ill. 10).
- Luk låsen ved at skubbe begge tunger ind i hinanden (1) og lade dem falde i hak i låsen med et hørbart klik (2) (ill. 11).
- Spænd selerne ved at trække centralselen i pilens retning. Selerne bør sidde tæt på kroppen (ill. 12).

2.3 Højdeindstilling af selerne

- Løsn selesystemet.
- Træk på låsekappen, og sæt nakkestøtten i den næste position (ill. 13).
- **PAS PÅ:** Fjern først formindskeren, inden du tilpasser nakkestøttens højde for første gang, og kontroller, om det stadig er nødvendigt at højdejustere. For at fjerne formindskeren skal du trække formindskeren af skridtselen og selelåsen.
- Tværselerne bør gå som vist på billedet (ill. 14). Selernes føring må aldrig ligge under barnets skulder.

2.4 Indstilling af hvilepositionen

Autostolen kan sættes i en hvileposition ved at dreje justeringshåndtaget i pilens retning (ill. 15).

PAS PÅ: Så snart autostolens interne selesystem er afmonteret (fra anvendelsen til gruppe II) må hvilepositionen ikke længere anvendes.

3. Anvendelse af autostolen til større børn (fra 15 -36kg - ECE-gruppe II+III)

Selv når det ifølge godkendelsesstandarder for autostole er tilladt at bruge RECARO Young Sport, Young Sport HERO sammen med bilselen, når dit barn har en kropsvægt på 15 kg, anbefaler vi anvendelsen med det integrerede selesystem, indtil dit barn har nået en vægt på 18 kg.

3.1 Inden monteringen

- Opbevar de aftagne dele omhyggeligt til senere brug!
- Løsn seleløjet, og tag skulderseløkken ud af forbindelseelementet af metal (ill. 16,17).
- **PAS PÅ:** Centralselen, dvs. den del af selen med det metalliske forbindelsesstykke (ill. 17), skal blive på autostolen.
- Træk skulderselen ud fremad.
- Sæt nakkestøtten i den øverste position, og løsn skruen. Træk omstyringsrøret lidt ud nedad, og træk skulderpolstrenes fastgørelsesseler af. Fjern derefter omstyringsrøret (ill. 18).
- For at aftage skulderpostrene skal du aftage nakkestøttebetrækket, og skubbe skulderpolstrene gennem seleslidserne. Derefter kan du fjerne skulderpolsterenheden.
- Tag sædebetrækket delvist af, og træk hofteselerne ud af skallen (ill. 19).
- Clips bundpladen ud, og drej den væk sidelæns (ill. 20).
- Træk metalpladen ud af skridtselen, og træk selen ud ved låsen, væk fra sædet (ill. 21).
- Drej bundpladen tilbage, og tryk den igen ind i optagelserne (ill. 22).
- Læg det metalliske forbindelsesstykke i dets holder på undersiden af bundpladen (ill. 23).
- **PAS PÅ:** Den del af selen med det metalliske forbindelsesstykke skal blive på autostolen.

3.2 Sikker anbringelse af stolen og barnet med trepunktsselen

- Hvilepositionen må ikke længere anvendes fra gruppe 2!
- Lad dit barn sætte sig i stolen, og læg trepunktsselens hoftese ind i de forreste seleføringer. Luk selelåsen med et hørbart klik (ill. 24). Lad dit barn sætte sig i stolen, og læg trepunktsselens hoftese ind i de forreste seleføringer. Luk selelåsen med et hørbart klik (ill. 24).
- Læg diagonalselen ind i føringen på nakkestøtten (ill. 25).
- Indstil nakkestøtten til dit barns størrelse. Selen forløber optimalt over midten af kravebenet og ikke for tæt på barnets hals (ill. 26).

4. Rengøring og vedligeholdelse af autostolen

Selelåsen skal altid falde i hak med et hørbart klik. Hvis dette ikke er tilfældet, kan årsagen være snavs i låsen. For at udbedre dette kan selelåsen efter afmonteringen (kapitel 3.1) rengøres i varmt vand. Tør selelåsen grundigt inden genmonteringen. Selelåsen må ikke smøres. Sædebetrækket af RECARO Young Sport, Young Sport HERO tåler maskinvask. Vi anbefaler at vaske betrækket ved 30 °C skånevask for at skåne miljøet. Ved højere temperaturer kan farverne blegne. Må ikke centrifugeres eller tørres i tørretumbler, fordi stoffet og polstringen kan blive adskilt.

4.1 Aftagning af sædebetrækket

Løsn først betrækket af knapperne på hoved-, ryg- og sædedelen. Derefter kan du nemt aftage betrækket (ill. 27).

Aftagning af betrækket er kun mulig, når selesystemet er afmonteret (se kapitel 3.1).

4.2 Genmontering af seletøjet (se også kapitel 3.1)

- Monteringen bliver nemmere, når låsetungerne er faldet i hak i selelåsen (ill. 11).
- Clips først bundpladen af, og drej den til side. Aftag derefter sædepolsteret, og læg det til side.
- Stik nu hofteselerne af det interne seletøj ovenfra nedad gennem det ydre langhul, og før dem igen opad gennem de indre langhuller (1). Stik nu sikringspladerne gennem løkkerne (2) (ill. 28,29).
- **Vigtigt:** Alle 4 næser skal være synlige.
- Læg sædepolstret igen på sædet, og før skridstelen nedad gennem åbningen. Sikr løkken med fastgørelsespladen (ill. 30).
- **Vigtigt:** Alle 4 kroge skal ligge uden for løkken.
- Drej bundpladen igen tilbage, og clips den ind igen. Sørg for, at justeringsseleens T-stykke derefter er frit tilgængeligt.
- Fastgør betrækket på sædet og rygdelen.
- Stil nakkestøtten i den 2. position fra neden, og før skulderpolsterenhedens fastgørelsesseler bagud gennem slidserne. Indfør omstyringsrøret som vist, og før fastgørelsesselerne over røret (ill. 31,32,33).
- Stil nakkestøtten opad i den 3. position, og fastgør den med skruen (ill. 34).
- Før nu skulderpolstrene bagfra gennem slidserne i nakkestøttebetrækket, og sæt betrækket på nakkestøtten. Åbn skulderpolstrene, ilæg skuldereleer, og før dem bagud gennem nakkestøtten. Sørg for at føre selerne over omstyringsrøret.
- Hæng skuldereleer ind i T-stykket. **Vigtigt:** Vrid ikke selerne (ill. 32,35).
- Luk til sidst skulderpolstrene, og sikr, at alle fastgørelser er sikre ved at trække hårdt i selerne.

5. Oplysninger

5.1 Generelle oplysninger

- Brugsvejledningen befinder sig i en lomme i bundpladen af autostolen. Efter brug skal den altid lægges på plads igen.
- Vægtklasse I, II, III (9-36 kg). Montering kun i kørselsretning.
- Sædet og selen kan renses med lunkent vand og sæbe. Betrækket kan tages af og vaskes iht. til vaskemærket.
- Nogle bilnakkestøtter forstyrrer monteringen af din autostol og skal derfor afmonteres først. Derved skal man være opmærksom på, at bilnakkestøtterne ikke skaber en utilsigtet afstand mellem autostolens og bilens ryglæn. Evt. begrænses højdejusteringen af autostolens nakkestøtte gennem tilstedeværelsen af en bilnakkestøtte.

5.2 Garanti

- Der er to års garanti fra købsdatoen på fabriktions- og materialefejl. Reklamationskrav kan kun gøres gældende, når der forelægges dokumentation for købsdatoen. Garantien er begrænset til autostole, der er blevet behandlet på en hensigtsmæssig måde, og som returneres i ren og ordentlig stand.
- Garantien dækker ikke naturlige tegn på slid og skader gennem umådelig stor belastning eller skader, som skyldes uegnet eller uhensigtsmæssig brug.
- Tekstiler: Alle vores stoffer opfylder høje krav med hensyn til farveægtighed. Alligevel blegner stoffer gennem UV-stråling. Herved er der ikke tale om materialefejl, men om normal slitage, som der ikke kan gives nogen garanti for.
- Lås: Funktionsfejl på selelåsen skyldes for det meste urenheder, som der heller ikke kan gives nogen garanti for.

5.3 Beskyttelse af din bil

Vi gør opmærksom på, at en beskadigelse af bilens sæder ikke kan udelukkes ved brug af autostole. Sikkerhedsdirektivet ECE R44 kræver en fast montering. Beskyt venligst sæderne i din bil på passende måde (f.eks. RECARO Car Seat Protector). Firmaet RECARO Child Safety GmbH & Co. KG eller dets forhandlere hæfter ikke for mulige skader på bilens sæder.

Har du spørgsmål, så ring til os, eller send en e-mail:

RECARO Child Safety GmbH & Co. KG
Guttenbergstrasse 2 · D-95352 Marktkeugast
Telefon: +49 9255 77-0 · Telefax: +49 92 55 77-13
info@recaro-cs.com · www.recaro-cs.com

YOUNG SPORT · YOUNG SPORT HERO

ECE-ryhmä I-III - 9-36 kg - n. 9 kuukauden ikäisestä aina 12-vuotiaaksi asti

Asennus- ja Käyttöohje

Lasten turvaistuin Young Sport ja Young Sport HERO autoon ikäryhmille I-III, 9-36 kg:n painoisille lapsille, kiinnitys auton kolmipisteturvavyöllä, erillinen viisipistevyöjärjestelmä ryhmään I (9-18 kg:n painoiset lapset) kuuluvan lapsen kiinnittämiseksi.

Turvaistuinta voidaan käyttää kaikissa menosuuntaan päin sijoitetuissa auton istuimissa, jotka on varustettu ECE-säädöksen nro 16 tai muun vastaavaan standardin mukaisesti hyväksytyllä kolmipisteturvavyöllä.

Testattu ja hyväksytty ECE 44/04 -standardin mukaan 50 km:n/h nopeudella tapahtuvan etutörmäyksen yhteydessä.

HUOMIO: Säilytä tämä asennus- ja käyttöohje ehdottomasti myöhempää käyttöä varten.

Pidätämme oikeuden painovirheisiin, erehdyksiin ja teknisiin muutoksiin.

Turvallisuudessa on kyse Luottamuksesta.

Kiitos, että valitsit RECARO-turvaistuimen.

Ainutlaatuisen kokemuksensa avulla RECARO on valmistanut urauurtavia istuimia yli 100 vuoden ajan autoihin ja lentokoneisiin sekä autourheilua varten. Tämä verratonta asiantunte-
musta hyödynnetään jokaisen lasten turvajärjestelmämme kehitystyössä. Tavoitteemme on tarjota asiakkaillemme tuotteita, jotka asettavat uusia standardeja muotoilun, toiminnallisuuden, mukavuuden ja turvallisuuden osalta.

Huolellisesti valitut materiaalit, huippuluokan valmistustarkkuus ja perusteelliset testimenetelmät takaavat maksimaalisen laadun ja turvallisuuden. Uusien ideoiden ja innovatiivisten ratkaisujen avulla pyrimme jatkuvasti tarjoamaan parhaat turvalaitteet lapsen autossa matkustamista varten.

Turvallista matkaa!

RECARO Child Safety -tiimi

Sisällys

1. Turvallisuuohjeet	58
2. Turvaistuimen käyttö: pikkulapset (9-18 kg · ECE-ryhmä I)	58-59
2.1 Istuimen kiinnitys kolmipisteturvavyöllä	58
2.2 Lapsen kiinnitys istuimeen	59
2.3 Vöiden korkeussäätö	59
2.4 Lepoasennon säätö	59
3. Turvaistuimen käyttö: isommat lapset (15-36 kg · ECE-ryhmä II + III)	59-60
3.1 Ennen asennusta	59
3.2 Istuimen ja lapsen kiinnitys kolmipisteturvavyöllä	59-60
4. Turvaistuimen puhdistus ja huolto	60
4.1 Istuinpäällisen irrotus	60
4.2 Vyöjärjestelmän uudelleenasetus (katso myös luku 3.1)	60
5. Ohjeita	60-61
5.1 Yleisiä ohjeita	60-61
5.2 Virhevastuu	61
5.3 Ajoneuvosi suojaksi	61

1. Turvallisuusohjeet

- Lue ohjeet huolellisesti läpi ennen RECARO Young Sportin ja Young Sport HEROn käyttöä.
- Varmista vöiden oikea kulku kuormitukselle altistuvissa kohdissa aina riippumatta siitä, käytetäänkö turvaistuinta ryhmään I tai II+III kuuluvalla lapsella. Vyölukon on aina oltava vyöohjaimen alapuolella (kuva 1).
- Turvaistuin soveltuu käytettäväksi ajoneuvoissa ainoastaan silloin, kun hyväksytty ajoneuvo on varustettu UN-ECE-säädöksen nro 16 tai muiden vastaavien standardien mukaisesti hyväksytyillä, automaattisilla 3-pisteturvavöillä.
- Turvaistuin on kiinnitettävä aina asennusohjeen mukaisesti, silloinkin, kun sitä ei käytetä. Kiinnittämätön istuin voi vahingoittaa autossa olevia henkilöitä jo hätäajarrutuksessa.
- Turvaistuin on hyväksytty painoluokille I–III (9–36 kg). Turvaistuimen saa asentaa vain kasvat menosuuntaan.
- Painoluokassa I (9–18 kg) turvaistuinta saa käyttää ainoastaan integroidun vyöjärjestelmän kanssa.
- Turvaistuin on kiinnitettävä autoon niin, ettei se jää puristuksiin etuistuimien tai auton ovien väliin.
- Turvaistuinta ei saa muuttaa, ja asennus- ja käyttöohjeita on noudatettava huolellisesti, sillä muutoin vaaratilanteita ei voida poissulkea lasta kuljetettaessa.
- Vyöt eivät saa olla kiertyneitä tai takertuneita, ja ne on kiristettävä.
- **TÄRKEÄÄ:** varmistaa, että etenkin kaksipisteturvavyöt ovat tiukkaa ja niin alas kuin mahdollista lapsen kiinnitettynä lapsen lantioiden ylitse.
- Onnettomuuden jälkeen turvaistuin on tarkastettava tehtaalla ja tarvittaessa vaihdettava uuteen.
- Paksusti topatut vaatekappaleet on riisuttava ennen vöiden kiinnitystä.
- Varmista, että matkatavarat ja muut esineet on kiinnitetty riittävästi, erityisesti hattuhyllyllä, koska ne saattavat aiheuttaa loukkaantumisriskiä mahdollisessa yhteentörmäyksessä.
- Näytä hyvää esimerkkiä ja käytä turvavöitä. Myös turvavöitä käyttämätön aikuinen saattaa vaarantaa lapsen turvallisuuden.
- **Ohje:** ainoastaan alkuperäisten lisä- ja varaosien käyttö on sallittua.
- Älä koskaan jätä lasta ilman valvontaa.
- Kiinnitä lapsi aina vöillä.
- Suojaa turvaistuinta suoralta auringonvalolta, jotta lapsesi ei polta itseään sen kuumissa osissa ja jotta päällisen väri ei haalistu.
- Turvaistuinta ei saa käyttää koskaan ilman päällistä. Istuinpäällistä ei saa koskaan vaihtaa muuhun kuin valmistajan suosittelemaan päälliseen, koska tämä päällinen on osa järjestelmän turvavaikeutusta.

2. Turvaistuimen käyttö: pikkulapset (9–18 kg · ECE-ryhmä I)

2.1 Istuimen kiinnitys kolmpisteturvavöillä

- Avaa turvavyöpidike. Paina tätä varten ulkopuolella olevaa vipua (1). Turvavyöpidike aukeaa sen jälkeen automaattisesti (2) (kuva 2).
- Vedä kolmpisteturvavyö ulos, nosta päätuen päällistä ja pujota vyö päällisen takaa (kuva 3).
- Kiinnitä turvavyö lantioiden ohi, että kuuluu napsahdus, ja ohjaa kolmpisteturvavyön lantiovyö punaisten vyönkiristimien niin ja kiinnitä se takimmaisii ohjaimiin (kuva 4).
- Kiristä ensin lantiovyö (1) ja sitten diagonaalivyö (2) (kuva 5).
- Aseta diagonaalivyö turvavyöpidikkeeseen (3) ja sulje pidike (4) niin, että se lukittuu kuuluvasti (5) (kuva 6).
- Kiristä vyö vielä kerran turvaistuimen optimaalisen kiinnityksen varmistamiseksi. Vedä tätä varten vyötä turvavyöpidikkeestä pois päin auton turvavyön kelaimeen suuntaan ja kiristä samanaikaisesti lantio- ja diagonaalivyö.

2.2 Lapsen kiinnitys istuimeen

- Vöitä voidaan pidentää painamalla keskellä olevaa säätöpainiketta (1) alaspäin, pitämällä se painettuna ja vetämällä olkavöitä (2) alhaalta (kuva 7).
- Avaa vyölukko painamalla punaista painiketta nuolen osoittamaan suuntaan (kuva 8).
- Aseta vyöt sivuille (kuva 9).
- Aseta lapsi istuimeen ja pujota lapset kädet olkavöiden alta (kuva 10).
- Sulje lukko viemällä ensin molemmat kielet yhteen (1) ja työntämällä ne lukkoon niin, että ne lukittuvat kuuluvasti (2) (kuva 11).
- Kiristä vyöt vetämällä keskellä olevaa vyötä nuolen osoittamaan suuntaan. Vöiden on oltava tiukasti lapsen kehoa vasten (kuva 12).

2.3 Vöiden korkeussäätö

- Löysää vyöjärjestelmää.
- Vedä lukitusnapista ja aseta päätuki seuraavaan asentoon (kuva 13).
- **HUOMIO:** Poista ensin pienennin, ennen kuin muutat päätuen korkeutta ensimmäisen kerran, ja tarkista, onko korkeutta vielä säädettävää. Pienentimen poistamiseksi vedä pienennin pois haaravyöstä ja vyölukosta
- Olkavöiden täytyy kulkea kuvassa osoitetulla tavalla (kuva 14). Vyöt eivät saa koskaan kulkea lapsen olkapäiden alapuolella.

2.4 Lepoasennon säätö

- Turvaistuihin voidaan asettaa lepoasentoon kiertämällä säätökahvaa nuolen osoittamaan suuntaan (kuva 15).
- **HUOMIO:** Sen jälkeen, kun turvaistuimen sisäinen vyöjärjestelmä on irrotettu (suoritettava lapsen kuullessa vähintään ryhmään II), lepoasentoa ei saa enää käyttää.

3. Turvaistuimen käyttö: isommat lapset (15–36 kg · ECE-ryhmä II + III)

- Vaikka turvaistuinten hyväksyntästandardi sallii, että yli 15-kiloiset lapset voidaan kiinnittää RECARO Young Sport- ja Young Sport HERO -turvaistuimeen auton turvavyöllä, suosittelemme käyttämään integroitua vyöjärjestelmää, kunnes lapsi painaa vähintään 18 kg.

3.1 Ennen asennusta

- Säilytä irrotetut osat huolellisesti myöhempää käyttöä varten!
- Löysää vyöt ja irrota olkavyölenkki metallisesta liitososasta (kuva 16,17).
- **HUOMIO:** Keskellä olevan vyön eli metallisella liitososalla varustetun vyöosan (kuva 17) tulee jäädä turvaistuimeen.
- Vedä olkavyöt edestäpäin ulos.
- Aseta päätuki ylimpään asentoon ja löysää ruuvi. Vedä ohjausputke hieman alaspäin ulos ja irrota olkapehmusteiden kiinnitysvyöt. Poista sen jälkeen ohjausputki (kuva 18).
- Poista olkapehmusteet irrottamalla päätuen päällinen ja vetämällä olkapehmusteet vyöaukukoihen läpi. Sen jälkeen voit poistaa olkapehmuste yksikön.
- Poista istuinpäällinen osittain ja irrota lantiovyöt istuinrungosta (kuva 19).
- Irrota pohjalevy ja käännä se sivulta päin pois (kuva 20).
- Irrota metallilevy haaravyöstä ja vedä vyö lukosta käsin ulos istuinpinnasta (kuva 21).
- Käännä pohjalevy takaisin paikalleen ja paina se jälleen kiinnikkeisiin (kuva 22).
- Aseta metallinen liitososa sen pitimeen pohjalevyn alapuolelle (kuva 23).
- **HUOMIO:** Metallisella liitososalla varustetun vyöosan tulee jäädä turvaistuimeen.

3.2 Istuimen ja lapsen kiinnitys kolmpisteturvavöillä

- Lepoasentoa ei saa enää käyttää, jos lapsi kuuluu vähintään ryhmään 2!
- Aseta lapsi turvaistuimeen ja kiinnitä kolmpisteturvavyön lantiovyö etummaisii vyöohjaimiin. Sulje vyölukko niin, että se lukittuu kuuluvasti (kuva 24).

- Aseta diagonaalivyö päätuen ohjaimen (kuva 25).
- Säädä päätuki lapsesi pituuden mukaan. Vyö kulkee optimaalisesti solisluun keskeltä. Se ei saa kulkea liian lähellä lapsen kaulaa (kuva 26).

4. Turvaistuimen puhdistus ja huolto

Vyölukon on lukittauduttava aina kuuluvasti. Mikäli napsahdusta ei kuulu, lukossa saattaa olla likaa. Vyölukko voidaan tällöin irrottaa (luku 3.1) ja puhdistaa lämpimällä vedellä. Anna vyölukon kuivua perusteellisesti, ennen kuin asennat sen takaisin paikalleen. Vyölukkoa ei saa öljytä tai voidella. RECARO Young Sport- ja Young Sport HERO -turvaistuimen istuinpäällinen on konepestävä. Päällinen on suositeltavaa pestä hienopesuohjelmalla 30 °C:ssa ympäristön säästämiseksi. Tätä korkeammassa lämpötiloissa värit voivat haalistua. Älä linkoa päällistä, äläkä kuivata sitä koskaan kuivausrummussa, koska tällöin kangas ja pehmuste voivat irrota toisistaan.

4.1 Istuinpäällisen irrotus

Irrota päällinen avaamalla ensin napit pää-, selkä- ja istuinosasta. Sen jälkeen päällinen voidaan poistaa helposti (kuva 27).
Päällinen voidaan irrottaa vain vyöjärjestelmän ollessa irrotettuna (katso luku 3.1).

4.2 Vyöjärjestelmän uudelleenasetus (katso myös luku 3.1)

- Asennus sujuu helpommin, kun lukkokielet on kiinnitetty vyölukkoon (kuva 11).
- Irrota ensin pohjalevy ja käännä se sivulle. Irrota istuinpehmuste ja aseta se sivuun.
- Aseta sisäisen vyöjärjestelmän lantiovyöt ylhäältä ulomman pitkätsaukon läpi alas ja vie ne sisempien pitkätsaukkojen läpi takaisin ylös (1). Aseta sen jälkeen kiinnityslevy lenkkinen läpi (2) (kuvat 28 ja 29).
- Tärkeää:** jokaisen neljän nokan on oltava näkyvissä.
- Aseta istuinpehmuste takaisin istuinpinnalle ja vie haaravyö aukon läpi alas. Lukitse lenkki kiinnityslevyn avulla (kuva 30).
- Tärkeää:** jokaisen neljän koukun on oltava lenkin ulkopuolella
- Käännä pohjalevy takaisin paikalleen ja kiinnitä se jälleen. Varmista, että säätövyön T-kappaleeseen on tämän jälkeen esteetön pääsy.
- Kiinnitä päällinen istuin- ja selkäosaan.
- Aseta päätuki 2. asentoon alhaalta päin lukien ja vie olkapehmusteyksikön kiinnitysvyöt aukkojen läpi taakse. Aseta ohjausputki kuvassa esitetyllä tavalla ja aseta kiinnitysvyöt putken yli (kuvat 31, 32 ja 33).
- Siirrä päätuki ylöspäin 3. asentoon ja kiinnitä se ruuvilla (kuva 34).
- Vie sen jälkeen olkapehmusteet takapuolelta päätuen päällisen aukkojen läpi ja aseta päällinen päätukea vasten. Avaa olkapehmusteet, aseta olkavyöt esitetyllä tavalla ja vie ne päätuen kautta taakse. Varmista, että vyöt kulkevat ohjausputken yli.
- Kiinnitä olkavyöt T-kappaleeseen. **Tärkeää:** Älä kierrä vöitä (kuvat 32 ja 35).
- Sulje lopuksi olkapehmusteet ja vedä vöistä voimakkaasti varmistaaksesi, että kaikki kiinnitykset ovat kunnolla kiinni.

5. Ohjeita

5.1 Yleisiä ohjeita

- Käyttöohje on turvaistuimen pohjalevyssä olevassa lokerossa. Se on asetettava käytön jälkeen aina takaisin paikalleen.
- Painoluokka I, II, III (9–36 kg). Asennus vain kasvot menosuuntaan.
- Istuin ja vyöt voidaan puhdistaa haalealla vedellä ja saippualla. Irrotettu päällinen voidaan pestä hoitolapun pesuohjeen mukaisesti.

- Joidenkin henkilöautojen istuimien päätuet vaikeuttavat turvaistuimen asennusta, minkä vuoksi ne on irrotettava ennen turvaistuimen asennusta. Tällöin on varmistettava, että turvaistuimen selkänöjan ja auton istuimen selkänöjan väliin ei muodostu ei-toivottua rakoja henkilöauton istuimen päätuen vuoksi. Henkilöauton istuimen päätuki saattaa rajoittaa turvaistuimen päätuen korkeussäätöä.

5.2 Virhevastuu

- Virhevastuu on voimassa kaksi vuotta ostopäivästä lukien, ja se koskee valmistus- ja materiaaliavirheitä. Reklamaatioita voidaan esittää ainoastaan, kun ostopäivä on todistettavissa. Virhevastuu rajoittuu turvaistuimiin, joita on käsitelty asianmukaisesti ja jotka lähetetään takaisin puhtaina ja siistissä kunnossa.
- Virhevastuu ei kata luonnollista kulumista eikä vaurioita, jotka aiheutuvat liiallisesta kuormituksesta tai epäasiallisesta tai väärästä käytöstä.
- Tekstiilit: Kaikki käyttämämme kankaat täyttävät korkeat vaatimukset värinpitävyyden suhteen. UV-säteily kuitenkin haalistaa kankaiden värejä. Kyse ei ole tällöin materiaaliavirheestä vaan normaalista kulumisesta, jota virhevastuu ei kata.
- Lukko: vyölukon toimintahäiriöt aiheutuvat yleensä epäpuhtauksista, joita virhevastuu ei myöskään kata.

5.3 Ajoneuvosi suojaaksi

Haluamme huomauttaa, että ajoneuvon istuimien vaurioita ei voida poissulkea turvaistuimia käytettäessä. Turvadirektiivi ECE R44 edellyttää kiinteää asennusta. Suojaa autosi istuimet sopivilla toimenpiteillä (esim. RECARO Car Seat Protectoria käyttämällä).
RECARO Child Safety GmbH & Co. KG tai sen jälleenmyyjät eivät vastaa mahdollisista ajoneuvon istuimien vaurioista.

Jos sinulla on kysyttävää, soita tai lähetä meille sähköpostia:

RECARO Child Safety GmbH & Co. KG
Guttenbergstrasse 2 · D-95352 Marktleugast
Puhelin: +49 9255 77-0 · Faksi: +49 92 55 77-13
info@recaro-cs.com · www.recaro-cs.com

YOUNG SPORT · YOUNG SPORT HERO

كغم - من 9 أشهر إلى 12 سنة تقريبا 9-36 · III-المجموعة -ECE

تعليمات التركيب والاستخدام

مقعد الطفل للسيارة Young Sport HERO مناسب للفئات العمرية I-III، أي الوزن من 9 – 36 كغم، ويتم تثبيته في السيارة عبر نظام الثلاث نقاط، ومجهز بنظام تثبيت حزام خماسي النقاط مستقل لسلامة الأطفال من الفئة I (وزن 9-18 كغم)

يمكن استخدام مقعد الطفل هذا في كافة المقاعد التي تكون باتجاه الأمام والمجهزة بنظام حزام ثلاثي النقاط التثبيت، والمرخصة وفق شروط ECE رقم 16 أو أي معايير مماثلة.

تم اختياره والموافقة عليه وفق معايير ECE 44/04 بسرعة اصطدام أمامية تبلغ 05 كلم/ساعة.

ملاحظة هامة: يجب الاحتفاظ بتعليمات التركيب والاستخدام للاطلاع المستقبلي عليها.

من الممكن وجود أخطاء مطبعية، أخطاء أو تغيرات تقنية.

الآمان مسألة ثقة

شكرا لك لاختيارك لـ RECARO.

اعتمادا على خبرتنا الفريدة نحن نقوم بتطوير مجال مقاعد السيارات، الطائرات ورياضة السباق بشكل ثوري منذ أكثر من 100 عام. نتجيب معرفتنا التي لا تضاهي في كافة أدق التفاصيل وفي كافة أنظمة سلامة الطفل التي نتجها. هدفنا هو أن نوفر لك منتجات تصنع معايرها جديدة من ناحية التصميم، سهولة الاستخدام، الراحة والآمان.

يتم اختيار المواد بعناية وتوخي أعلى قدر من الدقة في التصنيع إضافة إلى إجراءات اختبار صارمة، وكل ذلك لضمان أعلى درجة من الآمان والجودة. عبر تطبيق أفكار جديدة وحلول مبتكرة، نعمل بصورة مستمرة لنوفر لك أفضل المنتجات التي تتناسب التنقل مع أطفالك.

نتمنى لك دائما قضاء وقت ممتع والآمان أثناء القيادة.

فريق سلامة الطفل من RECARO

المحتويات

1.	تعليمات السلامة	64
2.	تجهيز مقعد الطفل للأطفال الصغار (I-مجموعة ECE · من 9 إلى 18 كغم)	64-65
2.1	تثبيت المقعد بحزام ثلاثي النقاط	64
2.2	تثبيت الطفل	65
2.3	تعديل طول الحزام	65
2.4	تعديل وضعية الراحة	65
3.	استعمال مقعد الطفل للأطفال الكبار (II+III-مجموعة ECE · من 15 إلى 36 كغم)	65-66
3.1	قبل التركيب	65
3.2	تثبيت المقعد والطفل باستخدام الحزام ثلاثي النقاط	66
4.	تنظيف وصيانة مقعد الطفل	66
4.1	إزالة غطاء المقعد	66
4.2	(انظر أيضا القسم 3.1) استبدال عدة الحزام	66
5.	نصائح	67
5.1	تعليمات عامة	67
5.2	الكفالة	67
5.3	حماية سيارتك	67

2.2 تثبيت الطفل

- لتطويل الحزام، اضغط على مفتاح التعديل المركزي باتجاه الأسفل (1)، ثم قم أثناء الضغط على المفتاح بسحب أسفل حزامي الكتف (2). (الشكل. 7).
- افتح قفل الحزام عن طريق الضغط على الزر الأحمر في اتجاه السهم (الشكل. 8).
- حرك الأحزمة إبل الخارج (الشكل. 9).
- اجلس طفلك في المقعد وممر ذراعيه عبر حزامي الكتف. (الشكل. 10).
- قم بإغلاق القفل عبر ضم السائلين معا (1) ومن ثم أدخلهما في القفل حتى سماع صوت طقة الإقفال (2). (الشكل. 11).
- قم بشد الأحزمة بإحكام عبر شد حزام الوسط باتجاه السهم. يجب أن تكون الأحزمة مشدودة بإحكام (الشكل. 12).

2.3 تعديل طول الحزام

- قم بتحرير نظام الحزام.
- اسحب على زر القفل وحول مسند الرأس إلى الوضعية المقبلة (الشكل. 13).
- ملاحظة هامة: يرجى ألا سحب المصغر قبل تعديل ارتفاع مسند الرأس للمرة الأولى والتأكد مما إذا كان هناك ضرورة لتعديل الارتفاع. لإزالة المصغر، اسحب هذا الأخير من الحزام المشدود وقفل الحزام.
- يجب أن تكون أحزمة الكتف على النحو التالي (الشكل. 14). يمنع نهائياً تمرير الحزام من تحت كتف الطفل.

2.4 تعديل وضعية الراحة

- يمكن تعديل وضعية مقعد الطفل إلى وضعية الراحة عبر تحريك مقبض التعديل باتجاه السهم. (الشكل. 15).
- ملاحظة هامة: عند إزالة نظام الحزام الداخلي لمقعد الطفل (عند البدء باستعماله للفتة II)، لن يكون بعد ذلك بالإمكان الاستفادة من وضعية الراحة.

- 3. استعمال مقعد الطفل للأطفال الكبار (من 15 إلى 36 كلغ) (مجموعة ECE-III+II)
بالرغم من أن المعايير المطبقة على مقاعد الأطفال الخاصة بالسيارة تسمح باستخدام Sport Young RECARO HERO Sport Young RECARO. ابتداء من بلوغ طفلك وزن 15 كلغ فما فوق مع نظام حزام الأمان الخاص بالسيارة، لكننا ننصح باستخدامه مع نظام حزام الأمان المدمج إلى أن يصبح وزن طفلك 18 كلغ.

3.1 قبل التركيب

- يرجى الحفاظ على الأجزاء المفكوكة بشكل جيد لتتمكن من استعمالها لاحقاً!
- قم بتحرير الحزام وممر حزام الكتف من قطعة الوصل المعدنية (الشكل. 17, 16).
- ملاحظة هامة: يجب أن يبقى الحزام المركزي، أي جزء الحزام مع قطعة الوصل المعدنية (الشكل. 17)، على مقعد الطفل.
- قم بسحب حزام الكتف خارجاً إلى الأمام.
- ارفع مسند الرأس إلى أعلى وضعية وقم بحل القلاووظ. اسحب مقبض التحكم إلى الأسفل قليلاً باتجاه الخارج، ثم انزع حزام تثبيت بطانة الكتف. ثم أزل بعد ذلك مقبض التحكم (الشكل. 18).
- لإزالة بطانة الكتف اسحب غطاء مسند الرأس وادفع بطانة الكتف عبر فتحة الحزام. يمكن تاليا إزالة قطع بطانة الكتف.
- ارفع غطاء المقعد جزئياً واسحب حزام الخصر إلى جانب المقعد خارجاً. (الشكل. 19).
- قم بفتح قاعدة الأرضية وأدراها إلى الجانب. (الشكل. 20).
- قم بإزاحة الصفيحة المعدنية عن الحزام المشدود واسحب الحزام من القفل خارجاً بعيداً عن وجه المقعد. (الشكل. 21).
- أعد القاعدة إلى مكانها واضغط عليها لتعيدها إلى موضعها. (الشكل. 22).
- أدرج الموصل المعدني في دعائمه على الجانب السفلي من قاعدة لوحة (الشكل. 23).
- ملاحظة هامة: يجب أن يظل جزء الحزام مع الموصل المعدني على مقعد الطفل.

1. تعليمات السلامة

- اقرأ بعناية تعليمات RECARO Young Sport HERO، Yuong Sport قبل الاستخدام.
 - بغض النظر عن الاستخدام، يجب الإلتزام بقية المجموعة I أو III+II واستعمال الحزام بالشكل الصحيح مع نقاط حمولة المقعد الصحيحة.
 - الخاصة لكل فئة. يجب أن يكون قفل الحزام دائماً تحت الحزام. (الشكل. 1).
 - لا يمكن استعمال مقعد الطفل إلا في المركبات المجهزة بالأحزمة الأوتوماتيكية ذات الثلاث نقاط فقط لئلاحة رقم 61 للأمن المتحدة. اللجنة الاقتصادية الأوروبية - أو لمعايير أخرى مماثلة.
 - يجب دوماً تثبيت المقعد حسب تعليمات التركيب، حتى عندما لا يتم استخدامه. في حالة الفرملة الطارئة، يمكن لمقعد سائبة أن يسبب أضراراً للركاب الآخرين في السيارة.
 - مقعد الطفل هذا مخصص فقط لفئة الوزن III-I (9-36 كلغ). تثبيت المقعد فقط في اتجاه السير.
 - في فئة الوزن I (9-18 كلغ) يجب استخدام مقعد الطفل فقط مع نظام حزام أمان مدمج.
 - يجب تثبيت مقعد الطفل في السيارة بحيث لا يكون مشدوداً بالمقعد الأمامي أو أبواب السيارة.
 - لا يجوز بأي حال تعديل مقعد السيارة الخاص بالطفل، بل يجب دوماً الإلتزام بتعليمات التثبيت والاستخدام إلى أقصى حد، وبخلاف ذلك، يمكن أن يصاب الطفل بالأذى أثناء السير.
 - لا تقم أبداً بلف أو حشر الأحزمة، بل احرص دائماً على تثبيتها بإحكام.
 - هام: تأكد من أن أحزمة الحوض على وجه الخصوص مشدودة بشكل محكم ومن مؤورها عبر أدنى مستوى لحوض الطفل.
 - بعد وقوع حادث، يجب القيام بفحص مقعد الطفل في المصنع واستبداله إذا لزم الأمر.
 - يجب نزع الملابس السميكة قبل تثبيت حزام الأمان.
 - احرص على تثبيت المقابض والأغراض الأخرى، وخاصة تلك الموجودة على رف الزجاج الخلفي، لأن الأغراض غير المثبتة يمكن أن تسبب إصابات في حال الاصطدام.
 - كن قنوة لغيرك من الناس وقم بربط حزام الأمان. حتى البالغ الذي لم يقم بربط حزام الأمان يمكن أن يشكل خطراً على الطفل.
 - ملاحظة: يجب فقط استخدام الأكسسوارات أو قطع الغيار الأصلية.
 - قم دائماً باستخدام حزام الأمان لتثبيت الطفل في المقعد.
 - يجب حماية مقعد السيارة الخاص بالطفل من التعرض لأشعة الشمس المباشرة وذلك لحماية طفلك من الإصابة بحروق أو تقادي تبيض لون قماش الغطاء.
 - يمنع استخدام مقعد الطفل بدون الغطاء. لا تقم أبداً بتبديل غطاء المقعد بغطاء من نوع غير النوع الذي ينصح به المصنع، فالغطاء هو جزء لا يتجزأ من نظام الأمان.
- ## 2. (مجموعة ECE - من 9 إلى 18 كلغ) تجهيز مقعد الطفل للأطفال الصغار
- ### 2.1 تثبيت المقعد بحزام ثلاثي النقاط
- فتح ملقط الحزام. لأجل ذلك اضغط على الرافعة في الجانب الخارجي (1). نتيجة لذلك، يفتح ملقط الحزام تلقائياً (2) (الشكل. 2).
 - اسحب الحزام ثلاثي النقاط إلى الخارج، ارفع غطاء مسند الرأس وأمر الحزام من خلف غطاء المقعد. (الشكل. 3).
 - اغلِق مَشْبِك الحزام حتى سماع صوت طقة واضحة، ثم مرر حزام الخصر التابع للحزام ثلاثي النقاط بجانب شداد الحزام الأحمر وأمره في المسار الخلفي. (الشكل. 4).
 - أولاً قم بشد حزام الخصر - (1) ومن ثم حزام الطولي المائل (2). (الشكل. 5).
 - أدخل الحزام الطولي المائل في ملقط الحزام (3) ثم اغلِق المَلْطَق (4) واضغط على أن تسمع صوت طقة واضحة (5). (الشكل. 6).
 - شد الحزام مرة أخرى إلى أن يصل إلى النقطة المناسبة لاستعمال مقعد الطفل. ثم اسحب الحزام من مسار ملقط الحزام باتجاه شداد حزام أمان سيارتك وشد كلا من حزام الخصر والحزام الطولي المائل.

5.1 تعليمات عامة

- لا يمكن استخدام وضعية الراحة من الفئة 2 فما فوق!
- ضع طفلك في المقعد وأدخل حزام الخصر التابع للنظام الثلاثي النقاط في مسار الحزام الأمامي. ألقِ قفل الحزام حتى تسمع له نقرة (الشكل. 24).
- مرر الحزام القطني من مسار مسند حماية الرأس. (الشكل. 25).
- اضبط مسند الرأس مع حجم طفلك. يجب أن يمر الحزام من فوق منتصف عظم الترقوة ولا يجب أن يكون قريباً من رقبة الطفل. (الشكل. 26).

4. تنظيف وصيانة مقعد الطفل

- يجب دائماً إقفل مشبك الحزام حتى سماع صوت طقة. في حال تعذر ذلك، يمكن أن يكون السبب هو وجود أسواخ في القفل. كإجراء وقائي، يمكن تنظيف مشبك الحزام بالماء الدافئ بعد فكه (الشكل 1.3). قبل إعادة التركيب يجب ترك مشبك الحزام حتى يجف بشكل جيد. يمنع بشكل بات تزييب أو تشحيم مشبك الحزام.
- يمكن غسل غطاء مقعد RECARO Young Sport, Young Sport HERO في الغسالة. ننصح بغسل الغطاء بدرجة حرارة 30 درجة مئوية بشكل يدوي للحفاظ على البنية. يمكن أن يبهت اللون بدرجات الحرارة الأعلى. لا يجب إطلاقاً تشغيل الدوران أو التجفيف في نشافة الملابس، لأن البطانة يمكن أن تنفصل عن الفئاض نتيجة ذلك.

4.1 إزالة غطاء المقعد

- قم أولاً بتحرير الغطاء من الأزرار المتواجدة على مسند الرأس، وأجزاء الظهر والمقعد. يمكنك بعد ذلك إزالة الغطاء بسهولة (الشكل. 27).
- لا يمكن نزع الغطاء قبل فك نظام أحزمة الأمان (انظر الشكل 3.1).

4.2 استبدال عدة الحزام (انظر أيضاً القسم 3.1)

- تتم إعادة التركيب عبر إدخال اللسان في قفل الحزام. (الشكل. 11).
- حرر بعد ذلك قاعدة الأرضية وأزحها إلى الجانب. تالياً، انزع بطانة المقعد وضعها جانباً.
- أدخل الآن حزام الخصر الخاص بالحزام الداخلي من الأعلى عبر الفتحة الخارجية باتجاه الأسفل. ثم أعد توجيهه عبر الفتحة الداخلية باتجاه الأعلى من جديد (1). أدخل الآن أسن التثبيت في العراوي (2) (الشكل. 28,29).
- ملاحظة هامة: يجب أن تكون الرؤوس الأربعة ظاهرة كلياً.
- أعد وضع بطانة المقعد على المقعد وأدخل الحزام المشعب عبر الفتحة باتجاه الأسفل. استخدم العراوي لتأمين لوحة التثبيت (الشكل. 30).
- ملاحظة هامة: يجب أن تكون الحطافات الأربع خارج العروة.
- أعد القاعدة الأرضية إلى مكانها وقم بتثبيتها من جديد. يجب الحرص على عدم إعاقة الوصول إلى وصلة T الخاصة بحزام التعديل بعد الانتهاء من العملية.
- قم بتثبيت الغطاء على وسادة وممسند ظهر الكرسي.
- انقل مسند حماية الرأس إلى المستوى 2. من الأسفل واسحب أحزمة ربط وحدة بطانة الكف في الفتحات إلى الخلف. حرك القضيب المعدني- كما هو موضح ومرر أربطة التثبيت فوق الأسطوانة. (الشكل. 31,32,33).
- ضع مسند الرأس في الوضعية 3 إلى أعلى وشُدّه بالقلالوظ (الشكل. 34).
- أدخل الآن بطانة الكف من الخلف عبر الفتحات الموجودة في غطاء مسند الرأس وربك الغطاء على مسند الرأس. افتح بطانة الكف، وضع حزام الكف كما هو مبين وأدخله من خلال مسند الرأس إلى الخلف. احرص على تمرير الأحزمة من فوق القضيب المعدني.
- قم بتعليق حزامي الكف بقطعة الربط T. ملاحظة هامة: لا تلف الأحزمة (الشكل. 35,32).
- في النهاية قم بإغلاق بطانة الكف وتأكد من سلامة الأحزمة عبر الشد بقوة لتأكد من كافة الملحقات مركبة بالشكل الصحيح.

- توجد تعليمات الإستخدام في صندوق موجود على القاعدة الأرضية لمقعد الطفل. يجب دائماً إعادته إلى مكانه بعد الإستعمال.
- مخصص فقط لفئة الوزن I, II, III (9-36 كغ). التركيب فقط في اتجاه السير.
- يمكن تنظيف المقعد والحزام بالماء الفاتر والصابون. كما يمكن غسل الغطاء بعد نزعها وفق تعليمات بطاقة الغسيل.
- بعض مساند الرأس في سيارات الأفراد تعيق تركيب مقعد الطفل، لذلك يجب نزعها أولاً. لذلك يجب مراعاة عدم بقاء فراغ غير مرغوب فيه بين مسند رأس السيارة وممسند ظهر مقعد الطفل وممسند ظهر السيارة. من الممكن أن يعيق مسند رأس مقعد السيارة القدرة على تعديل ارتفاع مسند رأس المقعد الخاص بالطفل.

5.2 الكفالة

- كفالة عامين من تاريخ الشراء من عيوب التصنيع أو عيوب المواد. يمكن إثبات المطالبة فقط عند إبراز وصل الشراء الممهور بالتاريخ. تنحصر الكفالة بمقعد الطفل التي تم استخدامها بالشكل السليم والتي يتم إرجاعها بحالة جيدة ونظيفة.
- لا تغطي الكفالة التلف الطبيعي أو التلف الناتج عن الشد الزائد أو التلف الناتج عن الإستخدام الخاطيء أو غير المناسب.
- الأقمشة: كافة الأقمشة التي نستخدمها تطابق معايير عالية من ناحية ثبات اللون. لكن من الممكن أن تتقد الأقمشة لونها بسبب الأشعة فوق البنفسجية، هذا الأمر ليس عيباً في المواد، بل مجرد شكل طبيعي من أشكال الطي الذي يصيب المواد والذي لا يمكن تضمينه ضمن الكفالة.
- القفل: أعطال زر تحرير حزام أمان المقعد تكون في أغلب الأحيان نتيجة الأوساخ، وبالتالي هي أيضاً لا يمكن تضمينها ضمن الكفالة.

5.3 حماية سيارتك

- نود أن نلفت انتباهك إلى أن استخدام مقاعد السيارة الخاصة بالأطفال يمكن أن تسبب ضرراً لمقاعد سيارتك. تعليمات السلامة ECE R44 تنص على التركيب بشكل سليم. يرجى اتخاذ الاحتياطات اللازمة لحماية مقاعد سيارتك (استخدام بطانة حماية المقعد RECARO).
- شركة RECARO Child Safety GmbH & Co. KG أو موزعها لن تتحمل أي مسؤولية عن أي ضرر يمكن أن يصيب مقاعد السيارة.

في حال كان لديك سؤال، يمكنك الإتصال بنا عبر الهاتف، أو مراسلتنا عبر البريد الإلكتروني.

RECARO Child Safety GmbH & Co. KG
Guttenbergstrasse 2 · D-95352 Marktkeugast
+49 92 55 77 13 · هاتف: +49 92 55 77-0
فاكس: +49 92 55 77 13
info@recaro-cs.com · www.recaro-cs.com

YOUNG SPORT · YOUNG SPORT HERO

EEK I-III grupė nuo 9 iki 36 kg · maždaug nuo 9 mėnesių iki 12 metų

Montavimo ir naudojimo instrukcija

Young Sport, Young Sport HERO vaikiška automobilinė kėdutė I-III amžiaus grupės vaikams, sveriantiems 9–36 kg, tvirtinama automobilyje trijų taškų saugos diržu, su atskira penkių taškų saugos diržų sistema I grupės (9–18 kg svorio) vaikams.

Automobilinė kėdutė gali būti naudojama visose važiavimo kryptimi nukreiptose automobilo sėdynėse, kuriose įrengti trijų taškų saugos diržai, patvirtinti pagal EEK taisyklę Nr. 16 arba kitą panašų standartą.

Išbandyta ir patvirtinta pagal EEK 44/04, atlikus susidūrimo iš priekio bandymą važiuojant 50km/h greičiu.

DĖMESIO: Būtinai išsaugokite šią montavimo ir naudojimo instrukciją, kad vėliau galėtumėte susirasti reikiamą informaciją.

Gali pasitaikyti spausdinimo klaidų, neatitikimų, galimi techniniai pakeitimai.

Saugumas — Atsakingas dalykas.

Dėkojame, kad pasirinkote RECARO.

Sukaupusi išskirtinę patirtį, RECARO daugiau nei 100 metų vis tobulina automobilių, lėktuvų ir lenktyninių automobilių sėdynes. Šios neturinčios sau lygių žinios atsispindi kuriant kiekvieną mūsų vaikų apaugos sistemą. Mūsų tikslas - pasiūlyti Jums gaminius, nustatančius naujus dizaino, funkcionalumo, patogumo ir saugos standartus.

Rinktinės medžiagos, nepaprastai tikslūs gamybos procesai ir daugybė bandymų garantuoja aukščiausią kokybę ir saugumą. Mūsų naujos idėjos ir novatoriški sprendimai leidžia sukurti Jums pačius geriausius gaminius, skirtus mobiliam gyvenimui drauge su vaikais.

Linkime Jums kuo geriausias sėkmės ir visad saugios kelionės!

Jūsų RECARO Child Safety Team

Turinys

1. Saugos nurodymai	70
2. Automobilinės kėdutės naudojimas mažyliams (sveriantiems 9–18 kg · EEK I grupė)	70-71
2.1 Automobilinės kėdutės pritvirtinimas trijų taškų saugos diržu	70
2.2 Vaiko prisegimas	71
2.3 Diržų aukščio nustatymas	71
2.4 Nustatymas į poilsio padėtį	71
3. Automobilinės kėdutės naudojimas didesniems vaikams (nuo 15 iki 36 kg · EEK II+III grupė)	71-72
3.1 Prieš sumontuojant	71
3.2 Automobilinės kėdutės ir vaiko prisegimas trijų taškų saugos diržu	72
4. Automobilinės kėdutės valymas ir priežiūra	72
4.1 Kėdutės užvalkalco nuėmimas	72
4.2 Diržų sistemos įmontavimas iš naujo (žr. 3.1 skyrių)	72
5. Nurodymai	73
5.1 Bendrieji nurodymai	73
5.2 Garantija	73
5.3 Jūsų automobilio apsaugojimas	73

1. Saugos nurodymai

- Prieš pradėdami naudoti RECARO Young Sport, Young Sport HERO, atidžiai perskaitykite instrukciją.
- Nepriklausomai nuo to, ar naudosite I ar II+III amžiaus grupės vaikus, įsitikinkite, kad ties apkravą laikiančiais taškais diržas yra tinkamai kreipiamas. Diržo spyna visada turi būti žemiau diržo kreipiklio (1 pav.).
- Automobilinė kėdutė transporto priemonėse galima naudoti tik tuomet, kai leistinoje naudoti transporto priemonėje yra įrengti trijuose taškuose tvirtinami automatiniai diržai, kurių naudojimas patvirtintas pagal UN – EEK taisyklę Nr. 16 ar kita panašų standartą.
- Automobilinė kėdutė visada reikia tvirtinti laikantis montavimo instrukcijos, net jei kėdutė nebus naudojama. Prireikus staigiai stabdyti, nepritvirtinta kėdutė gali sužaloti kitus automobiliję sėdinčius asmenis.
- Automobilinę kėdutę leidžiama naudoti I–III svorio klasės (9–36 kg) vaikams. Kėdutė turi būti sumontuojama tik važiuojama kryptimi.
- I svorio klasės vaikams (9–18 kg) automobilinę kėdutę galima naudoti tik su integruota diržų sistema.
- Automobiliję automobilinę kėdutę tvirtinkite taip, kad jos neprispaustų priešais esančios sėdynės arba automobilio durelės.
- Nedarykite jokių automobilinės kėdutės pakeitimų, atidžiai laikykitės montavimo ir naudojimo instrukcijos, kad vežamam vaikui nekiltų koks nors pavojus.
- Diržai būti įtempti, nepersisukę ir neįstrigę.
- **SVARBU:** Atkreipkite dėmesį, kad tvirtčiausiai būtų priglundę juosmens srities diržai ir jie juosmens srityje būtų kuo žemiau.
- Įvykus avarijai, automobilinę kėdutę būtina patikrinti gamykloje ir, jei reikia, pakeisti.
- Prieš prisegant vaiką reikia nuvilkti storus drabužius.
- Būkite ypač atidūs, kad bagažas ir kiti daiktai laikytųsi pakankamai tvirtai, ypač ant galinės lentynos virš bagažinės, kadangi susidūrimo atveju jie gali tapti sužeidimų priežastimi.
- Rodykite gerą pavyzdį ir patys prisiekite saugos diržus. Jūsų vaikui pavojų gali kelti ir saugos diržo neprisisėgęs suaugęs asmuo.
- **Pastaba:** Galim naudoti tik originalius priedus ir/arba originalias atsargines dalis.
- Niekada nepalikite savo vaiko be priežiūros.
- Visada prisiekite savo vaiką saugos diržų.
- Apsaugokite automobilinę kėdutę nuo tiesioginių saulės spindulių, kad jie nenudegintų Jūsų vaiko ir neišbluktų užvalkalo spalva.
- Niekada nenaudokite kėdutes be užvalkalo. Kėdutes užvalkalo niekada nekeiskite užvalkalu, nerekomenduojam gamintojo, nes šis užvalkalas yra apsaugos sistemos saugos sudedamoji dalis.

2. Automobilinės kėdutės naudojimas mažyliams (sveriantiems 9–18 kg · EEK I grupė)

2.1 Automobilinės kėdutės pritvirtinimas trijų taškų saugos diržu

- Atidarykite diržo spaustuką. Paspauskite išorinėje pusėje esančią svirtį (1). Diržo spaustukas atsidaro automatiškai (2) (2 pav.).
- Ištraukite trijų taškų saugos diržą, pakelkite galvos atramos užvalkalą ir pratieskite diržą už užvalkalo (3 pav.).
- Prisiekite diržo sagtį, kol ji girdimai užsifiksuos, o trijuose taškuose fiksuojamo diržo juosmens srities diržą įstatykite į gale esančius kreipiklius, tiesdami jį pro raudonos spalvos diržo įtempiklius (4 pav.).
- Pirmiausiai įtempkite juosmens (1), o paskui – įstrižą diržą (2) (5 pav.).
- Įstrižą diržą įdėkite į diržo spaustuką (3) ir spauskite spaustuką (4), kol jis girdimai užsifiksuos (5) (6 pav.).
- Tada dar kartą patempkite diržą, kad užtikrintumėte optimalų automobilinės kėdutės stabilumą. Tai atlikite patraukdami diržą nuo spaustuko link automobilio diržo įtraukiklio bei daugiau įtempdami juosmens ir įstrižą diržus.

2.2 Vaiko prisegimas

- Norėdami paiginti diržus, nuspauskite centrinį reguliatorių (1) žemyn ir, laikydami jį nuspaudę, patraukite pečių diržus suėmę juos už apačios (2) (7 pav.).
- Atsekite sagtį, nuspausdami raudoną mygtuką rodyklės kryptimi (8 pav.).
- Patraukite diržus į šonus (9 pav.).
- Pasodinkite savo vaiką į kėdutę ir prakiškite vaiko rankas pro pečių diržus (10 pav.).
- Užsekite sagtį, sujungdami abu liežuvelius (1) ir įkišdami į sagtį, kol girdimai užfiksuos (2) (11 pav.).
- Įtempkite diržus, patraukdami centrinį diržą rodyklės kryptimi. Diržai turi būti tampaip priglundę (12 pav.).

2.3 Diržų aukščio nustatymas

- Atlaisvinkite diržų sistemą.
- Patraukite už fiksavimo mygtuko ir nustatykite galvos atramą į kitą padėtį (13 pav.).
- **DĖMESIO:** Prieš sureguliuodami galvos atramos aukštį pirmą kartą, išimkite sėdynės įdėklą ir patikrinkite, ar aukštį vis dar būtina reguliuoti. Norėdami išimti įdėklą, nuimkite įdėklą nuo tarpukojo diržo ir diržo spynelės.
- Pečių srities diržai turi būti nutiesti taip, kaip pavaizduota (14 pav.). Diržų kreipikliai niekada neturi būti žemiau vaiko peties.

2.4 Nustatymas į poilsio padėtį

- Pasukus reguliavimo rankenėlę rodyklės kryptimi, automobilinę kėdutę galima nustatyti į poilsio padėtį (15 pav.).
- **DĖMESIO:** Išmontavus automobilinės kėdutes vidinę diržų sistemą (pradėjus naudoti II amžiaus grupelį), poilsio padėties naudoti nebegalima.

3. Automobilinės kėdutės naudojimas didesniems vaikams (nuo 15 iki 36 kg · EEK II+III grupė)

Nors automobilinių kėdučių patvirtinimo standartai leidžia naudoti RECARO Young Sport, Young Sport HERO kartu su automobilio saugos diržu vaikams, sveriantiems daugiau kaip 15 kg, mes rekomenduojame naudoti ją su integruota diržų sistema tol, kol Jūsų vaiko svoris pasieks 18 kg.

3.1 Prieš sumontuojant

- Visas išimtas dalis išsaugokite vėlesniam naudojimui!
- Atlaisvinkite diržų sistemą ir išimkite pečių diržų kilpą iš metalinės jungties (16,17 pav.).
- **DĖMESIO:** Centrinis diržas, tai yra diržo dalis su metaline jungtimi (17 pav.), turi likti prie automobilinės kėdutes.
- Ištraukite į priekį pečių diržus.
- Galvos atramą nustatykite į aukščiausią padėtį ir atsukite varžtą. Šiek tiek į apačią ištraukite kreipiantį vamzdelį ir nuimkite diržus, kuriais tvirtinami pečių diržų paminkštiniai. Paskui išimkite kreipiantį vamzdelį (18 pav.).
- Pečių diržų paminkštinius nuimsite nuėmę galvos atramos užvalkalą ir prastumę juos pro plyšius diržams. Po to pečių diržų paminkštinius galėsite išimti.
- Nuimkite dalį sėdynės užvalkalo ir iš sėdimosios dalies ištraukite juosmens diržus (19 pav.).
- Atkabinkite apatinę plokštę ir nusukite ją į šalį (20 pav.).
- Iš tarpukojo diržo ištraukite metalinę plokštelę ir traukdami diržą už sagties ištraukite jį iš sėdimos pavidaliaus (21 pav.).
- Sugražinkite apatinę plokštę į ankstesnę vietą ir vėl užfiksuokite įspaustami į tvirtinimo elementus (22 pav.).
- Metalines jungtis įstatykite į joms skirtas laikiklius apatinės plokštės apačioje (23 pav.).
- **DĖMESIO:** Diržo dalis su metaline jungtimi turi likti prie automobilinės kėdutes.

3.2 Automobilinės kėdutės ir vaiko prisėgimas trijų taškų saugos diržu

- Nuo 2 grupės poilsio padėties naudoti nebegalima!
- Pasodinkite vaiką į kėdutę ir trijų taškų diržo juosmens diržą įdėkite į priekinius diržo kreipiklius. Užsekite diržo sagtį taip, kad ji girdimai užsifiksuotų (24 pav.).
- Įstrižąjį diržą įdėkite į kreipiklį, esantį prie galvos atramos (25 pav.).
- Galvos atramą nustatykite pagal vaiko ūgį. Diržas uždėtas optimaliai, kai jis eina per raktikaulio vidurį, tačiau ne pernelyg arti vaiko kaklo (26 pav.).

4. Automobilinės kėdutės valymas ir priežiūra

Diržo sagtis visada turi užsifiksuoti girdimai. Jei taip nėra, gali būti, kad sagtyje prisikaupė nešvarumų. Juos išvalysite išmontavę (3.1 skirsnis) ir išplovē sagtį šiltu vandeniu. Prieš sumontuojant iš naujo, diržo sagtį gerai nusausinkite. Diržo sagties negalima tepti alyva arba tepalu. RECARO Young Sport, Young Sport HERO automobilinės kėdutės užvalkalą galima skalbti skalbimo mašinoje. Saugant aplinką, rekomenduojame skalbti užvalkalą tausojančiu skalbimo režimu 30 °C temperatūroje. Skalbiančios aukštesnėje temperatūroje, spalvos gali išblukti. Negręžkite ir niekada nedžiovinkite skalbinių džiovyklėje, nes medžiaga gali atsiskirti nuo paminkštinimo.

4.1 Kėdutės užvalkalo nuėmimas

Pirmiausia atsekite užvalkalą nuo sėdynių apmušalo galvos, nugaros ir sėdimosiose dalyje. Paskui užvalkalą galėsite nuimti visiškai paprastai (27 pav.). Užvalkalą galima nuimti tik tada, kai išmontuota diržų sistema (žr. 3.1 skirsnį).

4.2 Diržų sistemos įmontavimas iš naujo (žr. 3.1 skyrių)

- Įmontuoti lengviau, kai sagties liežuveliai užfiksuoti diržo sagtyje (11 pav.).
- Pirmiausiai atkabinkite apatinę plokštę ir nusukite ją į šalį. Tada nuimkite sėdynės apmušalą ir padėkite jį į šalį.
- Vidinės saugos diržų sistemos juosmens diržus per išorinę pailgą išpjova prakiškite į apačią, o per vidines pailgas išpjovas vėl išverkite aukštyn (1). Dabar pro kilpas (2) prakiškite fiksavimo plokštes (28, 29 pav.).
- Svarbu:** Turi būti matomi visi 4 smaigaliai.
- Ant sėdimosios paviršiaus vėl uždėkite sėdynės užvalkalą ir pro plyšį žemyn perverkite tarpukojo diržą. Kilpą užfiksuokite fiksavimo plokšte (30 pav.).
- Svarbu:** visi 4 kabliukai turi būti už kilpos.
- Sugrąžinkite apatinę plokštę į ankstesnę vietą ir vėl atkabinkite. Tai darydami įsitinkinkite, kad paskui galėsite lengvai pasiekti reguliavimo diržo T formos strypą.
- Pritvirtinkite užvalkalą prie sėdimosios ir nugaros dalies.
- Galvos atramą nustatykite į 2 padėtį nuo apačios, o diržus, kuriais tvirtinamas pečių diržų paminkštinimas, išverkite pro plyšius atgal. Kreipiantįjį vamzdelį įstatykite, kaip parodyta, o tvirtinimo diržus pratieskite virš jo (31, 32, 33 pav.).
- Galvos atramą pakelkite į 3 padėtį ir pritvirtinkite varžtą (34 pav.).
- Dabar per galvos atramos užvalkalą plyšius iš galo įkiškite pečių diržų paminkštinius ir prie galvos atramos pritvirtinkite užvalkalą. Praskirkite pečių diržų paminkštinius, kaip parodyta įdėkite pečių diržus ir per galvos atramą pratieskite juos atgal. Įsitinkinkite, kad diržai eina virš kreipiančiojo vamzdelio.
- Įkabinkite pečių diržus „T“ formos strypu. **Svarbu:** nepersukite diržų (32, 35 pav.).
- Galiausiai užspauskite pečių zonos paminkštinimą ir stipriai truktelėdami diržus įsitinkinkite, kad viskas tvirtai laikosi.

5. Nurodymai

5.1 Bendrieji nurodymai

- Naudojimo instrukcija yra automobilinės kėdutės apatinės plokštės skyrelyje. Pasinaudoję visada ją padėkite atgal.
- I, II, III svorio klasės (9–36 kg). Montuoti galima tik važiavimo kryptimi.
- Automobilinę kėdutę ir diržą galima valyti drungnu vandeniu ir muilu. Nuimtą užvalkalą galima skalbti laikantis priežiūros nurodymų ant jo etiketės.
- Kai kurios lengvųjų automobilių galvų atramos trukdo sumontuoti automobilinę kėdutę, todėl prieš tai reikia jas nuimti. Įsitinkinkite, kad dėl lengvojo automobilio galvos atramos neatsirado nereikalingas tarpas tarp automobilinės kėdutės atlošo ir automobilio sėdynės atlošo. Lengvojo automobilio galvos atlošas gali trukdyti nustatyti automobilinės kėdutės galvos atlošo aukštį.

5.2 Garantija

- Garantija galioja dvejus metus nuo pirkimo datos gamybos arba medžiagų defektams. Reklamacijos priimamos tik pateikus pirkimo datą patvirtinantį dokumentą. Garantija suteikiama tik toms automobilinėms kėdutėms, kurios buvo tinkamai naudojamos ir kurios yra grąžinamos švarios ir tvarkingos.
- Garantija netaikoma esant natūralaus nusidėvėjimo ir pažeidimų požymiams, kurie atsirado dėl per didelės apkrovos ar netinkamo naudojimo.
- Medžiagos: visos mūsų medžiagos atitinka didelius spalvų patvarumui keliamus reikalavimus. Tačiau dėl ultravioletinių spindulių medžiagos išblunka. Kalbama ne apie medžiagų trūkumus, o apie įprastą nusidėvėjimo reiškinį, kuriam garantijos suteikti negalime.
- Sagtis: diržo sagties veikimas dažniausiai sutrinka dėl nešvarumų. Jai garantija taip pat nesuteikiama.

5.3 Jūsų automobilio apsaugojimas

Atkreipiame dėmesį, kad naudojant automobilines kėdutes gali būti apgadintos automobilio sėdynės. Saugos direktyva EEK R44 nustato, kad kėdutė turi būti tvirtai sumontuota. Prašome imtis tinkamų priemonių, kad apsaugotumėte savo automobilio sėdynes (pvz., RECARO Car Seat Protector). Bendrovė RECARO Child Safety GmbH & Co. KG“ ar jos prekybos atstovai neprisiima atsakomybės dėl galimo Jūsų automobilio sėdynių apgadینimo.

Jei Jums kiltų daugiau klausimų, prašome skambinti arba kreiptis į mus elektroniniu laišku:

RECARO Child Safety GmbH & Co. KG
Guttenbergstrasse 2 · D-95352 Marktuggast
Telefonas: +49 9255 77-0 · Faksas: +49 92 55 77-13
info@recaro-cs.com · www.recaro-cs.com

YOUNG SPORT · YOUNG SPORT HERO

EEK-grupa I - no · 9 līdz 36 kg · aptuv. no 9 mēnešiem līdz 12 gadiem

Uzstādīšanas un lietošanas instrukcijas

Vecuma grupas I-III, 9 - 36 kg ķermeņa svara bērnu autosēdekļi Young Sport, Young Sport HERO, ar trīspunktu jostu piestiprināms transportlīdzekļi, ar atsevišķu piecu punktu drošības jostas sistēmu, lai nodrošinātu I grupas (9 - 18kg ķermeņa svars) bērnu.

Bērnu sēdekļi var izmantot uz visiem sēdekļiem, kas transportlīdzekļi orientēti virzienā uz priekšu un ir aprīkoti ar trīspunktu drošības jostu, kas tika apstiprināta saskaņā ar EEK Noteikumiem Nr.16 vai citiem pielīdzināmajiem standartiem.

Pārbaudīts un apstiprināts atbilstoši EEK44/04 prasībām frontālās sadursmes gadījumā pie 50km/st.

UZMANĪBU! Saglabājiet šo uzstādīšanas un lietošanas instrukciju vēlākai pārlasīšanai.

Pieļaujamas drukas kļūdas un tiek paturētas tiesības veikt tehniskas izmaiņas.

Drošība ir uzticības Lieta.

Pateicamies, ka izvēlējāties RECARO.

Pateicoties unikālajai pieredzei, RECARO vairāk nekā par 100 gadiem revolucionizējis sēdēšanas apstākļus automašīnā, lidmašīnā un sacīkšu laikā. Šis vienreizējās zināšanas tiek izmantotas, attīstot ikvienu no mūsu bērnu drošības sistēmām. Mūsu mērķis ir piedāvāt jums produktus, kas attiecībā uz dizainu, funkcionalitāti, komfortu un drošību nosaka jaunus standartus.

Izvēlētie materiāli, augsta precizitāte ražošanas procesā un plašas testēšanas procedūras nodrošina maksimālu kvalitāti un drošību. Izmantojot jaunas idejas un inovatīvus risinājumus, mēs nepārtraukti cenšamies piedāvāt jums labākos produktus mobilajai dzīvei ar saviem bērniem.

Novēlam jums patīkamu un vienmēr drošu braukšanu.

Jūsu RECARO bērnu drošības komanda

Saturs

1. Drošības norādījumi	76
2. Bērnu sēdekļa izmantošana maziem bērniem (no 9 līdz 18kg · EEK-grupa I)	76-77
2.1 Sēdekļa nostiprināšana ar trīspunktu jostu	76
2.2 Bērna piesprādzēšana	76-77
2.3 Siksnas augstuma regulēšana	77
2.4 Atpūtas stāvokļa regulēšana	77
3. Bērnu sēdekļa izmantošana lielākiem bērniem (no 15 līdz -36kg · EEK-grupas II+III)	77
3.1 Pirms uzstādīšanas	77
3.2 Bērnu sēdekļa piesprādzēšana ar trīspunktu drošības jostu	77
4. Bērnu sēdekļa tīrīšana un uzturēšana	78
4.1 Pārvalka noņemšana	78
4.2 Jostas uzkabes atkārtota uzstādīšana (skatīt arī 3.1. nodaļu)	78
5. Norādījumi	78-79
5.1 Vispārīgi norādījumi	78
5.2 Garantija	79
5.3 Jūsu transportlīdzekļa aizsardzība	79

1. Drošības norādījumi

- Pirms RECARO Young Sport, Young Sport HERO lietošanas rūpīgi izlasiet lietošanas instrukciju.
- To izmantojot grupā I vai II + III, noteikti pievērsiet uzmanību pareizam jostas stiprinājumam noslogotajos punktos. Jostas sprādzei vienmēr jābūt zem jostas stiprinājuma (1. att.).
- Bērnu sēdekļi ir paredzēti lietošanai tikai automašīnās, kuras ir aprīkotas ar trīs punktu automātiskajām drošības jostām atbilstoši Apvienoto Nāciju Organizācijas Eiropas Ekonomikas Komisijas (ANO/EEK) noteikumiem Nr. 16 vai citām pielīdzināmām normām.
- Bērnu sēdekļi vienmēr jānostiprina saskaņā ar uzstādīšanas instrukcijām, pat, ja tas netiek izmantots. Ja sēdekļi nav piestiprināti, avārijas bremzēšanas laikā tas var savainot citus automašīnas pasažierus.
- Bērnu sēdekļi ir paredzēti lietošanai svara kategorijā I - III (9-36kg). Sēdekļi drīkst uzstādīt tikai braukšanas virzienā.
- Svara kategorijā I (9 -18kg) bērnu sēdekļi drīkst izmantot tikai ar integrēto drošības jostas sistēmu.
- Bērnu sēdekļi automašīnā jānostiprina tā, lai to neiespiestu ne ar priekšējo sēdekli, nedz transportlīdzekļa durvis.
- Bērnu sēdekļi nedrīkst mainīt, un ir rūpīgi jāievēro uzstādīšanas un ekspluatācijas instrukcija, jo pretējā gadījumā nevar izslēgt attiecīgos apdraudējumu riskus bērna pārvadāšanas laikā.
- Josta nedrīkst būt savērpusies vai saspiesta, un tā ir jāsavēl.
- **SVARĪGI:** pārliecinieties, vai, jo īpaši klēpja drošības josta, piekļaujas cieši un, vai pēc iespējas zemāk iet pāri iegurim.
- Pēc satiksmes negadījuma bērnu sēdekļi jānomaina un jāpārbauda rūpnicā.
- Pirms drošības jostas piestiprināšanas jāatbrīvojas no pārāk bieza apģērba.
- Pārliecinieties, vai bagāža un citi priekšmeti ir pienācīgi nodrošināti, jo īpaši uz aizmugurējā plaukta, jo sadursmes gadījumā var tikt izraisīta traumas.
- Rādiet labu piemēru un piesprādzējiet savu drošības jostu. Arī nepiesprādzējies pieaugušais var būt bīstams bērnam.
- **Norāde:** Drīkst izmantot tikai oriģinālos piederumus un rezerves daļas.
- Neatstājiet bērnu bez uzraudzības.
- Vienmēr piesprādzējiet savu bērnu.
- Aizsargājiet bērnu sēdekli no tiešas saules staru iedarbības, lai tiktu novērsts risks, ka bērns varētu apdedzināties, kā arī, lai saglabātu pārvalka krāsu.
- Bērnu sēdekļi nedrīkst lietot bez pārklāja. Sēdekļa pārvalku nekad nedrīkst aizstāt ar ražotāja neieteiktu, jo šis pārklājs veido daļu no sistēmas drošības funkcijas.

2. Bērnu sēdekļa izmantošana maziem bērniem (no 9 līdz 18kg - EEK-grupa I)

2.1 Sēdekļa nostiprināšana ar trīspunktu jostu

- Atdarīet jostas klipši. Nospiediet sviru no ārpusē (1). Jostas klipši automātiski atveras (2) (2. att.).
- Izvelciet trīspunktu drošības jostu, paceliet pagalvja pārvalku un izvelciet jostu cauri zem apvalka (3. att.).
- Aizveriet jostas sprādzi, līdz atskan klikšķis, un trīspunktu drošības jostas klēpja jostu gar sarkanajiem josta spriegotājiem ievietojiet aizmugurējos stiprinājumos (4. att.).
- Vispirms pievelciet klēpja (1) un pēc tam diagonālo jostu (2) (5. att.).
- Diagonālo jostu ievietojiet attiecīgajā klipšī (3), un aizveriet jostas klipši (4), līdz atskan klikšķis (5) (6. att.).
- Pēc tam nospriegojiet jostu vēlreiz, lai optimāli saturētu bērnu sēdekli. Velciet jostu no klipša transportlīdzekļa jostas spriegotāja virzienā un pievelciet klēpja diagonāles jostu.

2.2 Bērna piesprādzēšana

- Lai jostu pagarinātu, nospiediet centrālo regulētāju (1) virzienā uz leju un turiet to nospiestu, jostu velkot virzienā uz leju uz plecu jostām (2) (7. att.).
- Atveriet jostas fiksatoru, nospiežot sarkano pogu bultiņas virzienā (8. att.).

- Novietojiet jostu ārpusē (9. att.).
- Iesēdiniet bērnu sēdekli un izvadiet bērna rokas caur plecu lencēm (10. att.).
- Aizveriet fiksatoru, abus izcilņus iebīdot vienu otrā (1), un savienojiet tos, līdz fiksatorā (2) atskan klikšķis (11. att.).
- Pievelciet jostu, velkot centrālo jostu bultiņas virzienā. Jostai cieši jāpiegūl (12. att.).

2.3 Siksnas augstuma regulēšana

- Atļaidiet jostu sistēmu.
- Velciet fiksatora pogu un pārvietojiet pagalvi uz nākamo pozīciju (13. att.).
- **UZMANĪBU!** Pirms pirmreizējas pagalvja augstuma regulēšanas, lūzdu, vispirms noņemiet samazinātāju un pārbaudiet, vai regulēt augstumu ir nepieciešams. Lai noņemtu samazinātāju, novelciet to no kājstarpes jostas un jostas fiksatora.
- Plecu jostām jābūt novietotām, kā tas parādīts (14. att.). Jostu vadība nedrīkst atrasties zem bērna pleca.

2.4 Atpūtas stāvokļa regulēšana

- Bērnu sēdekli iespējams pārvietot atpūtas stāvoklī, regulēšanas rokturi pagriežot bultiņas norādītajā virzienā (15. att.).

- **UZMANĪBU!** Pēc tam, kad noņemta bērnu sēdekļa iekšējā jostu sistēma (sākot izmantot II grupā), atpūtas stāvokli vairs nedrīkst izmantot.

3. Bērnu sēdekļa izmantošana lielākiem bērniem (no 15 līdz -36kg - EEK-grupas II+III)

- Pat tad, ja, vadoties pēc bērnu sēdekļa apstiprinājuma standarta, sēdekļi RECARO Young Sport, Young Sport HERO ir atļauts izmantot bērnam ar svaru 15 kg kopā ar transportlīdzekļa drošības jostu, mēs iesakām izmantot iebūvēto jostu, līdz bērns sasniedz 18 kg svaru.

3.1 Pirms uzstādīšanas

- Lūzdu, noņemtās daļas uzglabājiet drošā vietā vēlākai izmantošanai!
- Atļaidiet jostas uzkabi un izņemiet plecu jostas cilpu no metāla savienojuma (16,17. att.).
- **UZMANĪBU!** Centrālajai jostai un jostas daļai ar metāla savienotāju (17. att.) ir jāpaliek uz bērnu sēdekļa.
- Plecu jostas izvelciet virzienā uz priekšu.
- Novietojiet pagalvi visaugstākajā stāvoklī un atļaidiet skrūvi. Pavecliet izlieces cauruli nedaudz uz leju un novelciet stiprinājuma jostas no plecu polsterējuma. Pēc tam izņemiet izlieces cauruli (18. att.).
- Lai noņemtu plecu polsterējumu, noņemiet pagalvja pārsegu un plecu polsterējumu bīdīt caur jostas atveri. Pēc tam ir iespējams noņemt plecu polsterējuma aprikojumu.
- Daļēji noņemiet sēdekļa pārvalku, un klēpja drošības jostu izņemiet no korpusa (19. att.).
- Atbrīvojiet apakšējo plati un pavērsiet to uz sāniem (20. att.).
- Izņemiet metāla plāksni no kājstarpes jostas un jostu, saņemot arī fiksatoru, izvelciet no sēdvirsma (21. att.).
- Pagrieziet atpakaļ apakšējo plati un iespiediet to atpakaļ vadotnēs (22. att.).
- Ievietojiet metāla savienotāju tā turētājā uz apakšējās pamata plāksnes (23.att.).
- **UZMANĪBU!** Jostas daļai ar metāla savienotāju ir jāpaliek uz bērnu sēdekļa.

3.2 Bērnu sēdekļa piesprādzēšana ar trīspunktu drošības jostu

- Atpūtas stāvokli vairs nevar izmantot, sākot no 2. grupas!
- Ļaujiet bērnam apstēties sēdekli un ievietojiet trīspunktu jostas klēpja jostu priekšējās drošības jostas vadotnēs. Aizveriet jostas fiksatoru, līdz atskan klikšķis (24.att.).
- Diagonālo jostu ievietojiet vadotnē pie pagalvja (25.att.).
- Noregulējiet galvas balstu uz jūsu bērna izmēru. Josta optimāli iet pāri atslēgas kaulam, nepietuvojoties bērna kaklam (26.att.).

4. Bērna sēdekliša tīrīšana un uzturēšana

Jostas fiksators jāsaslēdz, vienmēr atskatot klikšķim. Ja tas tā nenotiek, fiksators varētu būt aizsērējis. Kā pretpasākumu fiksatoru var nomazgāt siltā ūdenī tūlīt pēc tā noņemšanas (3.1. sadaļā). Pirms tā atkārtotas ievietošanas ļaujiet jostas fiksatoram kārtīgi nožūt. Jostas fiksatoru nedrīkst eļļot vai ieziest.

RECARO Young Sport, Young Sport HERO sēdekliša pārvalku var mazgāt veļas mazgājamajā mašīnā. Lai saglabātu vidi, mēs iesakām pārvalkus mazgāt maigajā režīmā pie 30°C temperatūras. Pie augstākas temperatūras apvalks var mainīt krāsu. Nekad negrieziet un nežāvējiet veļas žāvētājā, jo audums un polsterējums var atdalīties viens no otra.

4.1 Pārvalka noņemšana

Vispirms atbrīvojiet pārvalku no pogām galvas, muguras un sēdekļa daļā. Pēc tam pārvalku vienkārši noņemiet (27.att.).

Pārvalka noņemšana ir iespējama tikai, ja ir noņemta jostu sistēma (skatīt 3.1. sadaļu).

4.2 Jostas uzkabes atkārtota uzstādīšana (skatīt arī 3.1. nodaļu)

• Uzstādīšana tiek atvieglota, ja fiksatora izciļņi jostas fiksatorā ir saslēgti (11.att.).

• Vispirms atbrīvojiet apakšējo plati un pavērsiet to uz sāniem. Pēc tam noņemiet sēdekļa polsterējumu un atstājiet to sāpus.

• Tagad iekšējās uzkabes muguras jostu no augšas caur ārējo gareno atveri ievietojiet virzienā uz leju un izvadiet to caur iekšējām garenajām atverēm atpakaļ uz augšu (1). Pēc tam ievietojiet fiksējošās plāksnes, izmantojot cilpas (2) (28., 29.att.).

Svarīgi: Visām 4 austiņām jābūt redzamām.

• Oviotijiet polsterējumu uz sēdekļa virsmas un izvadiet kājstarpes jostu caur atvērumu virzienā uz leju. Cilpu piestipriniet pie montāžas plates (30.att.).

Svarīgi: Visiem 4 āķiem jāatrodas ārpus cilpas.

• Apakšējo plāksne pagrieziet atpakaļ un piestipriniet to no jauna. Pārļiecinieties, vai regulēšanas jostas T-daļa ir brīvi pieejama.

• Nostipriniet pārklāju sēdekļa un aizmugurējā daļā.

• Pielāgojiet pagalvi otrajā pozīcijā Pozicionējiet no apakšas un vadiet plecu polsterējuma aprīkojuma stiprinājuma jostu cauri atverei uz aizmuguri. Ievadiet izlieces cauruli, kā redzams attēlā, un stiprinājuma siksnas vadiet pāri caurulei (31., 32., 33.att.).

• Pārvietojiet pagalvi trešajā pozīcijā Novietojiet to uz augšu un pieskrūvējiet ar skrūvi (34.att.).

• Pēc tam plecu polsterējumu vadiet no aizmugures cauri atveri, kas atrodas pagalvja pārvalkā, un pievienojiet pārvalku pagalvim. Atveriet plecu polsterējumu, ielieciet plecu jostu, kā parādīts attēlā, un ievietojiet to caur pagalvi virzienā uz leju. Pārļiecinieties, vai josta iet pāri izlieces caurulei.

• Plecu jostu pievienojiet T-daļai. **Svarīgi:** Nesavērpjiet jostu (32., 35.att.).

• Beidzot, aizveriet plecu polsterējumu, cieši velkot jostas un pārļiecinoties, vai stiprinājumi ir droši.

5. Norādījumi

5.1 Vispārīgi norādījumi

• Lietošanas instrukcija atrodas nodaļumā bērnu sēdekliša apakšējā plāksnē. Pamācība pēc lietošanas vienmēr jāievieto atpakaļ tai paredzētajā vietā.

• Svara kategorija I, II, III (9-36 kg). Uzstādīt tikai braukšanas virzienā.

• Sēdeklišs ir josta jāmazgā ar siltu ūdeni un ziepēm. Noņemamo pārklāju var mazgāt, atbilstoši kopšanas etiķetes norādījumiem.

• Ja daži no automašīnu pagalvjiem traucē uzstādīt bērna sēdekli, pirms uzstādīšanas tie ir jānoņem. Ir svarīgi pārļiecināties, vai automašīnas pagalvji neveido nevēlamu atšķirību starp bērna sēdekliša un transportlīdzekļa atzveltni. Iespējams, ka automašīnas pagalvja klātbūtne ierobežo bērna sēdekliša pagalvja augstuma noregulēšanu.

5.2 Garantija

- Garantija attiecas uz ražošanas un materiālu defektiem divus gadus pēc iegādes datuma. Pretenzijas var iesniegt tikai pēc pirkuma datuma pierādīšanas. Garantija uz bērnu sēdekli attiecas tikai, apņemoties ar to pareizi, un, ja tas tiek nosūtīts atpakaļ pienācīgā stāvoklī un tīrs.
- Garantija neattiecas uz dabisko nodilumu un bojājumiem, kurus izraisa pārmērīga lietošana, vai bojājumiem, kurus rada neatbilstoša vai nepienācīga izmantošana.
- Tekstilzstrādājumi: visi pārvalkā izmantotie audumi atbilst augstiem krāsas noturības standartiem. Tomēr audumi UV starojuma ietekmē izbalso. Šai gadījumā tas nav materiāla defekts, bet gan parasts nolietojums, kur kuru nevar tikt dota nekāda garantija.
- Sprādze: drošības jostas sprādzes darbības traucējums parasti izraisa piesārņojums, līdz ar to šos traucējumus arī nevar ietvert garantijā.

5.3 Jūsu transportlīdzekļa aizsardzība

Mēs norādām uz to, ka izmantojot bērnu autosēdekli, nevar izslēgt transportlīdzekļa sēdekļu bojājumus. Saskaņā ar ECE R44 drošības vadlīnijām, nepieciešama fiksēta montāža. Lūdzu, attiecībā uz jūsu transportlīdzekli, nemiet vērā atbilstošas aizsardzības pasākumus (piemēram, RECARO Car Seat Protector - auto sēdekļu aizsargs). Uzņēmums RECARO Child Safety GmbH & Co. KG vai to izplatītāji neuzņemas atbildību par iespējamajiem autosēdekļu bojājumiem.

Ja jums rodas jautājumi, lūdzu, zvaniet mums vai sūtiet e-pastu:

RECARO Child Safety GmbH & Co. KG
Guttenbergstrasse 2 · D-95352 Marktkeugast
Tālrunis: +49 9255 77-0 · Fakss: +49 92 55 77-13
info@recaro-cs.com · www.recaro-cs.com

YOUNG SPORT · YOUNG SPORT HERO

Gruppi ECE I-III · da 9 a 36 kg · da ca. 9 mesi a 12 anni

Istruzioni per l'uso e il Montaggio

Seggiolino per auto Young Sport, Young Sport HERO per gruppi d'età I-III (9-36 kg di peso corporeo) da fissare nel veicolo con cintura a tre punti, con sistema di cinture a cinque punti separato per la sicurezza bambino del gruppo I (9-18kg di peso corporeo).

Il seggiolino può essere utilizzato in tutti i posti del veicolo rivolti in direzione di marcia e dotati di cintura a tre punti approvata secondo il regolamento ECE n. 16 o un altro standard equivalente.

Testato e omologato secondo la norma ECE 44/04 per un urto frontale a 50 km/h.

ATTENZIONE: Conservare assolutamente queste istruzioni per l'uso e il montaggio per eventuali consultazioni future.

Con riserva di errori di stampa, di contenuto e di modifiche tecniche.

La sicurezza è questione di Fiducia.

Grazie per aver scelto RECARO.

Grazie alla sua esperienza unica, RECARO rivoluziona da oltre 100 anni i sedili delle auto, degli aerei e negli sport da competizione. Questo know-how senza eguali si rispecchia nei minimi dettagli anche in ognuno dei nostri sistemi per la sicurezza dei bambini. Il nostro principale obiettivo consiste nell'offrirvi prodotti che definiscano nuovi standard in materia di design, funzionalità, comfort e sicurezza.

Materiali selezionati, altissima precisione nella fabbricazione e ampie procedure di collaudo garantiscono la massima qualità e sicurezza. Con idee nuove e soluzioni innovative lavoriamo costantemente per offrirvi i prodotti migliori per una vita all'insegna della mobilità assieme ai vostri bambini.

Vi auguriamo buon divertimento e viaggi sempre sicuri.

Il team RECARO Child Safety

Contenuto

1. Avvertenze per la sicurezza	82
2. Utilizzo del seggiolino per bambini piccoli (dai 9 ai 18 kg - Gruppo ECE I)	82-83
2.1 Fissare il seggiolino con la cintura a tre punti	82
2.2 Allacciare il bambino	83
2.3 Impostare l'altezza della cintura	83
2.4 Impostare la posizione di riposo	83
3. Utilizzo del seggiolino per bambini più grandi (dai 15 ai 36 kg - Gruppi ECE II+III)	83-84
3.1 Prima del montaggio	83
3.2 Allacciare il seggiolino e il bambino con la cintura a tre punti	84
4. Pulizia e manutenzione del seggiolino	84
4.1 Rimuovere il rivestimento del seggiolino	84
4.2 Rimontare la cintura (vedi anche capitolo 3.1)	84
5. Indicazioni	85
5.1 Indicazioni generali	85
5.2 Garanzia	85
5.3 Protezione del veicolo	85

1. Avvertenze per la sicurezza

- Prima di utilizzare RECARO Young Sport e Young Sport HERO leggere attentamente le istruzioni.
- Indipendentemente dall'uso nei gruppi I o II+III, assicurarsi che la cintura sia correttamente posizionata sui punti portanti. La fibbia della cintura deve trovarsi sempre al di sotto della guida della cintura (Fig. 1).
- Il seggiolino per bambini è adatto esclusivamente all'uso in veicoli autorizzati, dotati di cintura a tre punti, secondo quanto previsto dal regolamento UN/ECE n. 16 o altri standard equivalenti.
- Il seggiolino per bambini è da fissare sempre in conformità alle istruzioni di montaggio, anche quando non viene utilizzato. Un seggiolino non fissato correttamente può causare lesioni agli altri passeggeri in caso di frenata di emergenza.
- È consentito l'uso del seggiolino per la categoria di peso I-III (9-26 kg). Montaggio del seggiolino soltanto nella direzione di marcia.
- Nella categoria di peso I (9-18 kg) il seggiolino può essere utilizzato esclusivamente con il sistema di cinture integrato.
- Il seggiolino è fissato nel veicolo in modo tale che non venga bloccato dai sedili anteriori o dalle porte del veicolo.
- Al seggiolino non devono essere apportate modifiche. Seguire scrupolosamente le istruzioni per l'uso e il montaggio per escludere pericoli durante il trasporto del bambino.
- Assicurarsi sempre che le cinture non siano attorcigliate o incastrate e che siano ben tese.
- **IMPORTANTE:** Assicurarsi che soprattutto le cinture addominali siano ben strette e passino alla minor altezza possibile in corrispondenza del bacino.
- A seguito di un incidente il seggiolino deve essere controllato in fabbrica ed eventualmente sostituito.
- Prima di allacciare le cinture spogliare il bambino da capi di abbigliamento spessi e infagottanti.
- Assicurarsi che eventuali bagagli e altri oggetti siano fissati adeguatamente, in particolare modo quelli disposti sul ripiano posteriore, dato che potrebbero causare lesioni in caso di scontri.
- Dare il buon esempio allacciandosi personalmente la cintura. Anche un adulto senza cintura può costituire un pericolo per il bambino.
- **Nota:** utilizzare solo accessori e pezzi di ricambio originali.
- Non lasciare mai il bambino da solo.
- Allacciare sempre la cintura al bambino.
- Proteggere il seggiolino dai raggi diretti del sole, per evitare che il bambino si possa scottare e che i tessuti si scoloriscano.
- Il seggiolino non deve mai essere utilizzato senza federa. Non sostituire mai la federa del seggiolino con un rivestimento che non sia stato consigliato dal produttore, dato che la federa originale contribuisce alla sicurezza complessiva del sistema.

2. Utilizzo del seggiolino per bambini piccoli (dai 9 ai 18 kg - Gruppo ECE I)

2.1 Fissare il seggiolino con la cintura a tre punti

- Aprire il dispositivo di serraggio della cintura. Azionare a questo proposito la leva sul lato esterno (1). Il dispositivo di serraggio della cintura si apre automaticamente (2) (Fig. 2).
- Estrarre la cintura a tre punti, sollevare il rivestimento del poggiatesta e far passare la cintura dietro di esso (Fig. 3).
- Chiudere la fibbia con uno scatto percepibile e posizionare la cintura addominale della cintura a tre punti in corrispondenza del pretensionatore rosso nelle guide posteriori (Fig. 4).
- Tendere prima la cintura addominale (1) e poi quella diagonale (2) (Fig. 5).
- Inserire la cintura diagonale nel dispositivo di serraggio (3) e chiudere quest'ultimo (4) con uno scatto (5) (Fig. 6).
- Stringere nuovamente la cintura per garantire l'ottimale tenuta del seggiolino. A questo proposito tirare via la cintura dal dispositivo di serraggio portandola verso l'avvolgitore della cintura, quindi stringere la cintura inguinale e la cintura obliqua.

2.2 Allacciare il bambino

- Per allungare la cintura premere il regolatore centrale (1) verso il basso, tenerlo premuto e tirare verso il basso le cinture a bretella (2) (Fig. 7).
- Aprire la fibbia premendo il tasto rosso nel senso indicato dalla freccia (Fig. 8).
- Collocare le cinture all'esterno del seggiolino (Fig. 9).
- Posizionare il bambino nel seggiolino e far passare le braccia attraverso le cinture a bretella (Fig. 10).
- Chiudere la fibbia spingendo le linguette l'una nell'altra (1) e bloccarle con uno scatto percepibile (2) (Fig. 11).
- Stringere le cinture tirando la cintura centrale in direzione della freccia. Le cinture devono aderire bene (Fig. 12).

2.3 Impostare l'altezza della cintura

- Allentare le cinture.
- Tirare il pulsante di bloccaggio e portare il poggiatesta nella posizione successiva (Fig. 13).
ATTENZIONE: Staccare il riduttore prima di adeguare la prima volta l'altezza dei poggiatesta, quindi controllare se occorre veramente regolare in altezza il poggiatesta. Per rimuovere il riduttore staccarlo dalla cintura inguinale e dalla fibbia.
- Le cinture a bretella devono funzionare come rappresentato (Fig. 14). La guida delle cinture non deve mai trovarsi al di sotto della spalla del bambino.

2.4 Impostare la posizione di riposo

- Il seggiolino può essere portato in posizione di riposo ruotando la manopola di rotazione in direzione della freccia (Fig. 15).
ATTENZIONE: Una volta che il sistema interno di cinture del seggiolino per bambini è stato smontato (utilizzo dal gruppo II) non sarà più possibile utilizzare la posizione di riposo.

3. Utilizzo del seggiolino per bambini più grandi (dai 15 ai 36 kg - Gruppi ECE II+III)

- Anche se la norma di autorizzazione per seggiolini consente di utilizzare RECARO Young Sport e Young Sport HERO a partire da un peso corporeo di 15 kg insieme alla cintura del veicolo, è consigliabile l'utilizzo del sistema di cinture integrato fino a quando il bambino raggiunge il peso di 18 kg.

3.1 Prima del montaggio

- Conservare scrupolosamente le parti staccate per il futuro utilizzo!
- Allentare le cinture e sganciare i passanti delle cinture a bretella dal giunto in metallo (Fig. 16, 17).
ATTENZIONE: La cintura centrale, ossia il tratto di cintura con il giunto in metallo (Fig. 17), deve rimanere sul seggiolino.
- Estrarre le cinture a bretella da davanti.
- Portare il poggiatesta nella posizione più alta e allentare la vite. Tirare il tubo di rinvio in basso, quindi staccare le cinture di fissaggio delle imbottiture delle spalle. Rimuovere infine il tubo di rinvio (Fig. 18).
- Per rimuovere le imbottiture delle spalle togliere il rivestimento del poggiatesta e far passare l'imbottitura delle spalle attraverso la fessura della cintura. Successivamente è possibile togliere l'imbottitura delle spalle.
- Rimuovere parzialmente il rivestimento del seggiolino ed estrarre le cinture addominali (Fig. 19).
- Sganciare la piastra di fondo e rimuoverla girandola lateralmente (Fig. 20).
- Estrarre la piastra di metallo dalla cintura inguinale e tirare la cintura in corrispondenza della fibbia, dalla superficie del seggiolino verso l'esterno (Fig. 21).
- Rigirare la piastra di base e spingerla nuovamente al suo posto (Fig. 22).
- Inserire il giunto in metallo nel suo supporto sulla parte inferiore della piastra di base (Fig. 23).
ATTENZIONE: Il tratto di cintura con il giunto in metallo deve rimanere sul seggiolino.

3.2 Allacciare il seggiolino e il bambino con la cintura a tre punti

- La posizione di riposo non può più essere impiegata a partire dal gruppo 2!
- Collocare il bambino nel sedile e inserire la cintura inguinale della cintura di sicurezza a tre punti nelle guide anteriori. Chiudere la fibbia con uno scatto (Fig. 24).
- Inserire la cintura diagonale nella guida in corrispondenza del poggiatesta (Fig. 25).
- Impostare il poggiatesta a seconda dell'altezza del bambino. La cintura scorre in modo ottimale sopra al centro della clavicola e non troppo vicino al collo del bambino (Fig. 26).

4. Pulizia e manutenzione del seggiolino

Il congegno di chiusura della cintura di sicurezza deve chiudersi sempre con uno scatto percettibile. Se non lo fa, la causa può essere dello sporco presente nel congegno. Per ovviare al problema il congegno di chiusura della cintura di sicurezza può essere lavato in acqua calda previo smontaggio (capitolo 3.1). Prima di rimontare il congegno di chiusura della cintura di sicurezza asciugarlo accuratamente. Il congegno di chiusura non deve essere oliato o lubrificato.

L'imbottitura del seggiolino RECARO Young Sport e Young Sport HERO può essere lavata in lavatrice. Per questioni ecologiche consigliamo di lavare le federe nel ciclo delicato a 30 °C. A temperature superiori i colori possono sbiadire. Non centrifugare e non asciugare mai in asciugatrice in quanto il tessuto e l'imbottitura possono staccarsi uno dall'altra.

4.1 Rimontare la cintura (vedi anche capitolo 3.1)

Aprire i bottoni della federa in corrispondenza del poggiatesta, dello schienale e del sedile. In seguito è possibile rimuovere il rivestimento con facilità (Fig. 27). Il rivestimento si lascia staccare solo dopo aver smontato interamente il sistema di cinture (vedere il capitolo 3.1).

4.2 Wiedereinbau des Gurtzeuges (siehe auch Kapitel 3.1)

- Il montaggio risulta più facile, se le linguette della fibbia sono agganciate (Fig. 11).
- Per prima cosa sganciare la piastra di fondo e girarla di lato. Quindi sfilare l'imbottitura del seggiolino e riportarla da parte.
- Far passare le cinture inguinali delle cinture interne prima dall'alto attraverso l'asola esterna verso il basso e poi attraverso le asole interne di nuovo verso l'alto (1). Inserire ora le piastre di bloccaggio attraverso i passanti (2) (Fig. 28,29).
- Importante:** Devono essere visibili tutti i 4 nasetti.
- Disporre nuovamente l'imbottitura del seggiolino sulla superficie dello stesso e far passare la cintura inguinale attraverso l'apertura verso il basso. Assicurare i passanti con la piastra di bloccaggio (Fig. 30).
- Importante:** Tutti i 4 nasetti devono trovarsi all'esterno dei passanti.
- Rigirare la piastra di base e riagganciarla. Nel farlo fare attenzione che il pezzo a T della cintura di regolazione sia in seguito accessibile.
- Fissare il rivestimento in corrispondenza del sedile e dello schienale.
- Portare il poggiatesta nella seconda posizione dal basso e far passare le cinture di fissaggio dell'unità di imbottitura delle spalle attraverso la fessura all'indietro. Inserire il tubo di rinvio come da figura e far passare le cinture di fissaggio oltre il tubo (Fig. 31,32,33).
- Portare il poggiatesta nella terza posizione verso l'alto e fissarlo con la vite (Fig. 34).
- Inserire dalla parte posteriore l'imbottitura delle spalle attraverso la fessura nel rivestimento del poggiatesta e fissare il rivestimento in corrispondenza del poggiatesta. Aprire l'imbottitura delle spalle, inserire le cinture a bretella come in figura e farle passare attraverso il poggiatesta all'indietro. Fare attenzione a far passare le cinture sopra al tubo di rinvio.
- Agganciare le cinture a bretella nel pezzo a T. **Importante:** Non girare le cinture (Fig. 32,35).
- Infine chiudere le imbottiture delle spalle e accertarsi che i fissaggi siano tutti ben saldi tirando vigorosamente le cinture.

5. Indicazioni

5.1 Indicazioni generali

- Le istruzioni per l'uso si trovano in uno scompartimento nella piastra di base del seggiolino. Dopo averle consultate, riportarle sempre nello stesso posto.
- Categoria di peso I, II, III (9-36 kg). Montaggio soltanto nella direzione di marcia.
- Il seggiolino e la cintura possono essere lavati con acqua tiepida e sapone. La federa si può lavare seguendo le indicazioni riportate sull'etichetta.
- I poggiatesta di alcuni modelli di vetture ostacolano il montaggio del seggiolino e pertanto devono venir precedentemente smontati. Nello smontaggio prestare attenzione che non si crei una distanza indesiderata tra lo schienale del seggiolino e quello del sedile della vettura. Eventualmente la regolazione dell'altezza del poggiatesta del seggiolino può venir limitata dalla presenza di un poggiatesta del veicolo.

5.2 Garanzia

- Garanzia di due anni dalla data di acquisto per difetti di fabbricazione o di materiale. Eventuali reclami possono essere fatti valere soltanto comprovando la data d'acquisto. La garanzia è limitata a seggiolini che sono stati trattati correttamente e vengono restituiti puliti e in buono stato.
- La garanzia non copre l'usura naturale e i danni derivati da sfruttamento eccessivo o i danni derivati da uso scorretto o improprio.
- Tessili: tutti i nostri tessuti soddisfano elevati requisiti di resistenza del colore. Ciononostante i tessuti possono sbiadire a causa delle radiazioni UV. In questo caso non si tratta di un difetto del materiale, ma di normali fenomeni di deterioramento, per i quali non è prevista garanzia.
- Congegno di chiusura: i malfunzionamenti del congegno di chiusura della cintura sono perlopiù dovuti a impurità, per le quali non è prevista una garanzia.

5.3 Protezione del veicolo

Avvisiamo espressamente del fatto che, nell'utilizzo dei seggiolini per bambini, non sono da escludere danneggiamenti ai sedili della vostra automobile. La direttiva di sicurezza ECE R44 prescrive un montaggio fisso. Si raccomanda di adottare misure adeguate per proteggere i sedili del veicolo (per es. gli appositi rivestimenti per sedili RECARO Car Seat Protector). La ditta RECARO Child Safety GmbH & Co. KG e i suoi rivenditori non sono responsabili per eventuali danni ai sedili della vostra autovettura.

In caso di domande vi preghiamo di telefonarci o di scriverci un'e-mail:

RECARO Child Safety GmbH & Co. KG
Guttenbergstrasse 2 · D-95352 Marktleugast
Telefono: +49 9255 77-0 · Telefax: +49 92 55 77-13
info@recaro-cs.com · www.recaro-cs.com

YOUNG SPORT · YOUNG SPORT HERO

ECE grupa I-III · 9 do 36 kg · cca 9 mjeseci do 12 godina

Upute za Montažu i Uporabu

Dječja autosjedalica Young Sport, Young Sport HERO za starosnu grupu I-III, 9-36 kg tjelesne težine za pričvršćivanje pojasom s tri točke uporišta u vozilu, sa zasebnim sustavom pojasa s pet točaka uporišta za osiguranje djeteta za grupu I (9-18kg tjelesne težine).

Dječja sjedalica se može upotrijebiti na svim mjestima u vozilu koja su usmjerena prema naprijed, a koja su opremljena pojasom s tri točke uporišta, koji je odobren sukladno direktivi ECE br. 16 ili sukladno nekom drugom sličnom standardu.

Ispitano i odobreno prema ECE 44/04 u slučaju frontalnog sudara pri brzini 50 km/h.

POZOR: Ove upute za ugradnju i uporabu obavezno sačuvajte za kasnije potrebe.

Zadržavamo pravo na tiskarske pogreške, pogrešne navode i tehničke izmjene.

Sigurnost je stvar Povjerenja.

Zahvaljujemo što ste se odlučili za RECARO.

Zahvaljujući jedinstvenom iskustvu RECARO već više od 100 godina revolucionira sjedenje u automobilu, zrakoplovu i u trkačem sportu. To znanje bez konkurencije ulazi u razvoj svakog našeg sigurnosnog sustava za djecu. Cilj nam je ponuditi vam proizvode koji postavljaju nove standarde po pitanju dizajna, funkcionalnosti, udobnosti i sigurnosti.

Odabrani materijali, najveća preciznost pri izradi i opsežna testiranja jamče maksimalnu kvalitetu i sigurnost. Novim idejama i inovativnim rješenjima neprestano težimo ponuditi vam najbolje proizvode za mobilan život s djecom.

Želimo vam puno zabave i uvijek sigurnu vožnju.

Vaš RECARO tim za sigurnost djeteta

Sadržaj

1. Sigurnosne napomene	88
2. Upotreba dječje autosjedalice za malu djecu (od 9 do 18kg · ECE grupa I)	88-89
2.1 Pričvršćivanje sjedalice pojasom s tri točke uporišta	88
2.2 Vežanje djeteta	89
2.3 Namještanje visine pojaseva	89
2.4 Podešavanje položaja mirovanja	89
3. Upotreba dječje autosjedalice za veću djecu (od 15 do 36kg · ECE grupa II+III)	89-90
3.1 Prije ugradnje	89
3.2 Prikapčanje sjedalice i djeteta pojasom s tri točke uporišta	90
4. Čišćenje i održavanje dječje sjedalice	90
4.1 Skidanje navlake sjedalice	90
4.2 Ponovna ugradnja sustava pojaseva (vidi poglavlje 3.1)	90
5. Napomene	91
5.1 Opće napomene	91
5.2 Jamstvo	91
5.3 Zaštita Vašeg vozila	91

1. Sigurnosne napomene

- Detaljno pročitajte upute prije upotrebe RECARO Young Sport, Young Sport HERO.
- Obratite pozornost na pravilno uvođenje remena na težišnim točkama, neovisno o primjeni u grupama I ili II+III. Kopča pojasa mora uvijek biti ispod uvođenja pojasa (slika 1).
- Dječja sjedalica namijenjena je samo za upotrebu u vozilima koja su opremljena automatskim pojansom s tri točke uporišta, koji je odobren sukladno direktivi UN ECE br. 16 ili sukladno nekom drugom sličnom standardu.
- Dječja autosjedalica se uvijek mora učvršćivati sukladno uputama za ugradnju, čak i kada se ne upotrebljava. Nepričvršćena sjedalica može veći i kod naglog kočenja povrijediti druge putnike u vozilu.
- Dječja autosjedalica odobrena je za težišnu kategoriju I-III (9-36 kg). Ugradnja sjedalice samo u smjeru vožnje.
- Za težišnu kategoriju I (9-18 kg) dječja autosjedalica se smije upotrebljavati samo s integriranim sustavom pojasa.
- Dječja autosjedalica se treba pričvrstiti u auto tako da ju ne priključite prednja sjedala ili vrata vozila.
- Ne smiju se vršiti nikakve izmjene na dječjoj sjedalici i potrebno je pažljivo slijediti upute za ugradnju i uporabu, u protivnom neke se opasnosti pri transportu djeteta ne mogu isključiti.
- Pojasevi ne smiju biti izvrnuti ili priklješteni i potrebno ih je zategnuti.
- **VAŽNO:** Pazite posebno na to da pojasevi preko zdjelice čvrsto dosjeduju i da prelaze što je moguće niže preko dječje zdjelice.
- Nakon prometne nesreće neophodno je u servisu provjeriti dječju autosjedalicu i eventualno ju zamijeniti.
- Debele komade odjeće potrebno je skinuti prije vezanja.
- Obratite pozornost na to da dijelovi prtljage i ostali predmeti budu dovoljno osigurani, posebno na stražnjem odlagalistu, jer bi u slučaju sudara mogli izazvati povrede.
- Pružite dobar primjer i vežite pojas. I odrasla osoba koja nije sviezana može biti opasnost za dijete.
- **Napomena:** Smije se koristiti samo originalna oprema odnosno zamjenski dijelovi.
- Svoje dijete nikada ne ostavljajte bez nadzora.
- Svojem djetetu uvijek vežite pojas.
- Zaštitite sjedalicu za dijete od izravnog sunčevog zračenja kako bi spriječili da vaše dijete u njemu zadobije opekline ili da boja presvlake ne izbljedi.
- Dječja sjedalica ne smije se nikad koristiti bez presvlake. Navlaka za dječju sjedalicu ne smije se zamijeniti nekom koju nije preporučio proizvođač, jer je ta navlaka sastavi dio sigurnosnog učinka sustava.

2. Upotreba dječje autosjedalice za malu djecu (od 9 do 18kg - ECE grupa I)

2.1 Pričvršćivanje sjedalice pojansom s tri točke uporišta

- Otvorite kopču pojasa. Za to pritisnite polugu na vanjskoj strani (1). Stezaljka pojasa se zatim automatski otvara (2) (slika 2).
- Izvucite pojas s tri točke uporišta, podignite navlaku za naslon za glavu i provucite pojas iza navlake (slika 3).
- Zatvorite kopču pojasa tako da čujete „klik“ i postavite karlični dio pojasa s tri točke uporišta, pored crvenih zatezača pojasa, u stražnje vodilice (slika 4).
- Najprije zategnite karlični (1), a zatim dijagonalni pojas (2) (slika 5).
- Postavite dijagonalni pojas u stezaljku pojasa (3) i sklopite stezaljku (4) tako da čujete „klik“ (5) (slika 6).
- Nakon toga još jedanput zategnite pojas kako biste osigurali optimalno uporište dječje sjedalice. Kako biste to postigli, jednostavno povucite pojas od kopče u smjeru mehanizma za namotavanje pojaseva vašeg vozila i pritom dotegnite karlični i dijagonalni pojas.

2.2 Vežanje djeteta

- Da biste produljili pojas pritisnite prema dolje centralni dio za namještanje (1), držite ga pritisnutim i povucite za pojaseve za ramena prema dolje (2) (slika 7).
- Otvorite kopču pojasa pritisnom na crvenu tipku u smjeru strelice (slika 8).
- Položite pojas izvana (slika 9).
- Stavite djeteta u sjedalicu i provucite ruke djeteta kroz pojaseve za ramena (slika 10).
- Zatvorite kopču tako da spojite jezičke (1) te ih umetnete u kopču tako da se čuje „klik“ (2) (slika 11).
- Zategnite pojaseve povlačenjem glavnog pojasa u smjeru strelice. Pojasevi trebaju čvrsto prijanjati uz djeteta (slika 12).

2.3 Namještanje visine pojaseva

- Olabavite sustav pojaseva.
- Povucite za tipku za zaključavanje i postavite naslon za glavu u sljedeći položaj (slika 13).
- **POZOR:** Prije prvog podešavanja visine naslona za glavu najprije uklonite umetak za bebu i provjerite je li podešavanje visine još uvijek potrebno. Da biste uklonili umetak za bebu, skinite ga s pojasa između prepona i s kopče.
- Pojasevi za ramena trebaju prolaziti kao što je prikazano (slika 14). Vodilice pojaseva nikad ne smiju biti ispod ramena djeteta.

2.4 Podešavanje položaja mirovanja

- Dječja autosjedalica se može postaviti u položaj za odmaranje okretanjem ručke za namještanje u smjeru strelice (slika 15).
- **POZOR:** Ako je interni sustav pojaseva dječje sjedalice izvađen (primjena od grupe II i više), više se ne smije koristiti položaj mirovanja.

3. Upotreba dječje autosjedalice za veću djecu (od 15 do 36kg - ECE grupa II+III)

- Čak i ako je prema normi za dječje autosjedalice dopušteno da se RECARO Young Sport, Young Sport HERO upotrebljavaju s pojansom vozila kada dijete ima više od 15 kg tjelesne težine, preporučujemo upotrebu s integriranim sustavom pojaseva sve dok dijete ne dosegne težinu od 18 kg.

3.1 Prije ugradnje

- Izvađene dijelove brižljivo pohranite za kasniju uporabu.
- Olabavite dijelove pojasa i izvadite omčice pojaseva za ramena iz metalne spojke (slika 16,17).
- **POZOR:** Glavni pojas, dakle dio pojasa s metalnom spojkom (slika 17), mora ostati na dječjoj autosjedalici.
- Izvucite ramene pojaseve povlačenjem prema naprijed.
- Postavite naslon za glavu u najviši položaj i otpustite vijak. Povucite cijev za preusmjeravanje malo nadolje i izvucite pojaseve za pričvršćivanje ramenih jastučića. Na kraju uklonite cijev za preusmjeravanje (slika 18).
- Kako biste skinuli jastučice za ramena skinite navlaku s naslona za glavu i gurnite jastučice za ramena kroz proreze pojaseva. Nakon toga možete skinuti jastučice za ramena.
- Djelomično skinite navlaku i izvucite karlične pojaseve iz školjke sjedalice (slika 19).
- Otkaçite donju ploču i zakrenite ju u stranu (slika 20).
- Izvucite metalnu ploču iz pojasa između prepona i izvucite pojas na kopči ispred površine za sjedenje (slika 21).
- Vratite donju ploču u prvobitni položaj i ponovno ju pritisnite u prihvatno mjesto (slika 22).
- Stavite metalnu spojku u njen držač na donjoj strani donje ploče (slika 23).
- **POZOR:** Dio pojasa s metalnom spojkom mora ostati na dječjoj autosjedalici.

3.2 Prikapčanje sjedalice i djeteta pojansom s tri točke uporišta

- Položaj mirovanja ne smije se koristiti od grupe 2!
- Stavite dijete u sjedalicu i uvucite karlične pojaseve sustava s 3 točke u prednje vodilice pojaseva. Zatvorite kopču pojasa tako da čujete „klik“ (slika 24).
- Postavite dijagonalni pojas u vodilice na naslonu za glavu (slika 25).
- Namjestite naslon za glavu prema visini djeteta. Optimalno je da pojas prelazi preko sredine ključne kosti i ne preblizu djetetovom vratu (slika 26).

4. Čišćenje i održavanje dječje sjedalice

Kopča pojasa uvijek mora uleći uz čujni klik. Ako to nije slučaj, uzrok može biti zaprljanost u unutrašnjosti kopče. Protumjera može biti čišćenje kopče pojasa toplom vodom nakon što je izvadite (poglavlje 3.1). Kopču pojasa temeljito osušite prije nego što ju ponovno ugradite. Kopča pojasa ne smije se uljiti niti podmazivati. Navlaka za RECARO Young Sport, Young Hero može se prati u stroju za pranje rublja. Preporučujemo pranje navlake pri temperaturi od 30 °C programom za fino pranje rublja zbog očuvanja okoliša. Pri višim temperaturama boje mogu izbljediti. Nemojte ih centrifugirati i nikada ih ne sušite u sušilici, jer se tkanina može odvojiti od punjenja.

4.1 Skidanje navlake sjedalice

Najprije oslobodite navlaku s dugmadi na glavi, na dijelu za leđa i dijelu za sjedenje. Nakon toga možete sasvim jednostavno skinuti navlaku (slika 27). Navlaku je moguće skinuti samo kada je uklonjen sustav pojaseva (vidi poglavlje 3.1).

4.2 Ponovna ugradnja sustava pojaseva (vidi poglavlje 3.1)

- Ugradnja će biti jednostavnija, ako su jezičci kopče uglavljeni u kopči pojasa (slika 11).
- Otkvačite donju ploču i zakrenite je u stranu. Zatim skinite jastuk sjedala i stavite ga na stranu.
- Provucite karlične pojaseve internog sustava pojaseva od gore kroz vanjski prorez prema dolje i provedite ih kroz unutarnje proreze ponovno prema gore (1). Zatim stavite sigurnosne limove kroz omče (2) (slika 28,29).
- Važno:** Sva 4 lima moraju biti vidljiva.
- Postavite jastuk sjedala ponovno na dosjednu površinu i provucite pojas između prepona kroz otvor prema dolje. Osigurajte omče pomoću limova za pričvršćivanje (slika 30).
- Važno:** Sve 4 kukice moraju biti izvan omče.
- Ponovno zakrenite donju ploču u prvobitni položaj i ponovno ju zakvačite. Pripazite pritom da se može slobodno dokučiti T-komad pojasa za namještanje.
- Pričvrstite navlaku na dijelu za sjedenje i dijelu za leđa.
- Dovedite naslon za glavu u 2. položaj odozdo i provucite pojaseve za pričvršćivanje jastučića za ramena sa stražnje strane kroz proreze. Uvesti cijev za skretanje kao što je prikazano, a pojaseve za pričvršćivanje postaviti preko cijevi (slika 31,32,33).
- Stavite naslon za glavu u 3. položaj prema gore i učvrstite vijkom (slika 34).
- Provucite jastučice za ramena sa stražnje strane kroz proreze navlake naslona za glavu i stavite navlaku na naslon za glavu. Otvorite jastučice za ramena, postavite pojaseve za ramena kao što je prikazano i provucite ih kroz naslon za glavu prema stražnjoj strani. Obratite pozornost na to da pojasevi idu preko cijevi za preusmjeravanje.
- Postavite ramene pojaseve u dio pojasa u obliku slova T. **Važno:** Pojaseve ne zavrtati (slika 32,35).
- Na kraju zatvorite ramene jastučice i snažnim povlačenjem pojaseva uvjerite se da je sve pričvršćeno.

5. Napomene

5.1 Opće napomene

- Upute za uporabu se nalaze u pretnici u donjoj ploči dječje autosjedalice. Nakon uporabe trebale bi biti vraćene na svoje mjesto.
- Težinska kategorija I, II, III (9-36 kg). Ugradnja u smjeru vožnje.
- Sjedalica i pojas mogu se čistiti mlakom vodom i sapunicom. Skinuta navlaka može se prati u skladu s navodima na etiketi.
- Neki nasloni za glavu u automobilima smetaju pri ugradnji vaše dječje sjedalice i stoga ih je potrebno prethodno ukloniti. Pritom treba obratiti pozornost na nastajanje neželjenog razmaka između naslona za leđa dječje sjedalice i naslona za leđa automobila. Podešavanje visine naslona za glavu dječje sjedalice eventualno je ograničeno postojanjem naslona za glavu u automobilu.

5.2 Jamstvo

- Jamstvo na tvorničke greške i greške u materijalu traje dvije godine od datuma kupnje. Zahtjevi na temelju reklamacije vrijede samo u slučaju pružanja dokaza o datumu kupnje. Jamstvo se odnosi samo na dječje autosjedalice koje se odgovarajuće upotrebljavaju i koje se vrate čiste i uredne.
- Jamstvo ne obuhvaća pojave nastale zbog prirodnog habanja i štetu zbog prekomjernog opterećenja ili štetu nastalu zbog neprimjerenosti i nestručne upotrebe.
- Materijal: Sve naše tkanine ispunjavaju visoke zahtjeve u odnosu na postojanost boja. Unatoč tomu tkanina blijedi pod utjecajem UV zraka. U tom slučaju nije riječ o greški u materijalu, nego o uobičajenoj pojavi nastaloj zbog prirodnog habanja za koju ne vrijedi jamstvo.
- Kopča: Smetnje u funkcioniranju kopče pojasa nastaju pretežno zbog nakupljenih nečistoća, za koje također ne vrijedi jamstvo.

5.3 Zaštita Vašeg vozila

Ističemo da se pri korištenju dječjih autosjedalica ne mogu isključiti oštećenja sjedala vozila. Sigurnosna smjernica ECE R44 zahtijeva čvrstu montažu. Poduzmite odgovarajuće zaštitne mjere za sjedala vozila (npr. RECARO Car Seat Protector). Poduzeće RECARO Child Safety GmbH & Co. KG ili trgovci poduzeća ne preuzimaju odgovornost za moguću štetu na sjedalima vozila.

Ako imate još pitanja, nazovite nas ili nam pošaljite e-poštu:

RECARO Child Safety GmbH & Co. KG
Guttenbergstrasse 2 · D-95352 Marktuggast
Telefon: +49 9255 77-0 · Telefaks: +49 92 55 77-13
info@recaro-cs.com · www.recaro-cs.com

YOUNG SPORT · YOUNG SPORT HERO

Grupo ECE I-III · de 9 hasta 36 kg · aprox. 9 meses hasta 12 años

Instrucciones de Montaje y de Uso

Asiento infantil Young Sport, Young Sport HERO para el grupo de edades I-III, peso 9-36 kg para la fijación en el vehículo con cinturón de tres puntos, con cinturón de seguridad separado de cinco puntos para la sujeción del niño para el grupo I (peso entre 9 y 18 kg).

Este asiento infantil se puede usar en todos los asientos del vehículo orientados en el sentido de la marcha que dispongan de un cinturón de tres puntos que haya sido homologado según la norma ECE n.º 16 u otro estándar similar.

Probado y homologado según ECE 44/04 en una colisión frontal a 50 km/h.

ATENCIÓN: Conservar estas instrucciones de montaje y uso para futuras consultas.

Nos reservamos el derecho a realizar modificaciones debidas a mejoras técnicas, erratas o errores de imprenta.

La seguridad es cuestión de Confianza.

Muchas gracias por haber escogido RECARO.

Gracias a nuestra excelente experiencia, RECARO lleva más de 100 años innovando en asientos para coches, aviones y vehículos de competición. Nuestros conocimientos inmejorables se reflejan también hasta el más mínimo detalle en cada uno de nuestros sistemas de seguridad para niños. Nuestro objetivo es ofrecerle productos innovadores en cuanto a diseño, funcionalidad, confort y seguridad.

Los materiales seleccionados, la máxima precisión durante la fabricación y los abundantes procedimientos de prueba garantizan la máxima calidad y seguridad. Con nuevas ideas y soluciones innovadoras perseguimos el objetivo de ofrecerle los mejores productos en la movilidad con sus hijos.

Le deseamos que disfrute de un viaje seguro.

Su equipo RECARO Child Safety

Contenido

1. Indicaciones de seguridad	94
2. Utilización del asiento infantil para niños pequeños (de 9 a 18 kg - grupo I ECE)	94-95
2.1 Fijación del asiento con el cinturón de tres puntos	94
2.2 Abrochar al niño	95
2.3 Ajuste de la altura de los cinturones	95
2.4 Ajuste de la posición reclinada	95
3. Utilización del asiento infantil para niños más grandes (a partir de 15-36 kg - grupos II+III ECE)	95-96
3.1 Antes del montaje	95-96
3.2 Abrochar el asiento y el niño con el cinturón de tres puntos	96
4. Limpieza y mantenimiento del asiento infantil	96-97
4.1 Retirar la funda del asiento	96
4.2 Montar de nuevo los cinturones (véase también el capítulo 3.1)	96-97
5. Indicaciones	97
5.1 Indicaciones generales	97
5.2 Garantía	97
5.3 Protección de su vehículo	97

1. Indicaciones de seguridad

- Lea detenidamente las instrucciones antes de utilizar RECARO Young Sport, Young Sport HERO.
- Independientemente de si se usa en el grupo I o en el grupo II+III, observe que el cinturón está correctamente emplazado en aquellos puntos que soportan peso. El dispositivo de cierre del cinturón debe estar situado siempre por debajo de la guía del cinturón (Fig. 1).
- El asiento para niños solo es adecuado para el uso en vehículos autorizados equipados con cinturones automáticos de tres puntos homologados conforme al reglamento CEPE/ONU n° 16 u otras normas equiparables.
- El asiento debe fijarse siempre conforme a las instrucciones de montaje, incluso cuando no vaya a utilizarse. Un asiento no sujeto correctamente podría herir a los ocupantes del vehículo durante un frenado de emergencia.
- El asiento infantil está homologado para el grupo de peso I-III (9-36 kg). Montaje del asiento solo en el sentido de la marcha.
- En el grupo de peso I (9 - 18 kg), el asiento infantil solo se debe utilizar con el sistema de cinturón integrado.
- Fijar el asiento para niños en el coche de tal forma que no quede atrapado por los asientos delanteros o las puertas del vehículo.
- El asiento infantil no debe modificarse. Además, deben seguirse al pie de la letra las instrucciones de montaje y de uso ya que, de no ser así, no pueden excluirse los riesgos correspondientes durante el transporte de su hijo.
- Los cinturones no deben estar torcidos o enganchados y deben estar tensados.
- **IMPORTANTE:** Compruebe que los cinturones subabdominales en particular estén bien sujetos, a una altura lo más baja posible y a lo largo de la pelvis.
- Después de un accidente, deberá revisarse el asiento infantil en un taller y, dado el caso, reemplazarse.
- Antes de abrochar al niño hay que sacarle las prendas que lleve por encima de la ropa.
- Asegúrese de que los bultos u otros objetos estén correctamente asegurados, especialmente en la bandeja trasera, ya que estos, en caso de accidente, podrían causar lesiones.
- Dé buen ejemplo y abróchese el cinturón. Un adulto sin el cinturón de seguridad abrochado puede suponer un riesgo para su hijo.
- **Indicación:** Solo se deben utilizar accesorios y piezas de recambio originales.
- Nunca deje al niño sin vigilancia.
- Abroche siempre el cinturón de seguridad a su hijo.
- Proteja el asiento infantil de la radiación solar directa para evitar que su hijo se queme o que la funda pierda el color.
- El asiento infantil no debe utilizarse nunca sin la funda. La funda del asiento no debe reemplazarse nunca por una funda que no haya sido recomendada por el fabricante, ya que esta funda forma parte del efecto de protección del asiento.

2. Utilización del asiento infantil para niños pequeños (de 9 a 18 kg - grupo I ECE)

2.1 Fijación del asiento con el cinturón de tres puntos

- Abra la pinza del cinturón. Para ello, pulse la palanca situada en la parte exterior (1). Acto seguido, la pinza del cinturón se abre automáticamente (2) (Fig. 2).
- Saque el cinturón de tres puntos, levante la funda del reposacabezas y pase el cinturón por detrás de la funda (Fig. 3).
- Cierre el dispositivo de cierre del cinturón hasta oír claramente un clic y coloque el cinturón ventral del cinturón de tres puntos en las guías traseras, de manera que pase por los sensores de cinturón rojos (Fig. 4).
- Tense primero el cinturón ventral (1) y después el cinturón diagonal (2) (Fig. 5).
- Introduzca el cinturón diagonal en la pinza del cinturón (3) y cierre la pinza (4) hasta oír claramente un clic (5) (Fig. 6).
- A continuación, tense nuevamente el cinturón para garantizar la sujeción correcta del asiento infantil. Para ello, simplemente tire del cinturón alejándolo de la pinza del cinturón, en el sentido del retractor del cinturón de seguridad de su vehículo, tensando al mismo tiempo el cinturón ventral y el cinturón diagonal.

2.2 Abrochar al niño

- Para alargar el cinturón apriete el botón de ajuste central (1) hacia abajo, manténgalo pulsado y tire de los tirantes (2) (Fig. 7).
- Abra el dispositivo de cierre del cinturón presionando el botón rojo en el sentido de la flecha (Fig. 8).
- Saque los cinturones hacia fuera (Fig. 9).
- Siente al niño en el asiento y pase los brazos del niño por los tirantes (Fig. 10).
- Cierre el dispositivo de cierre del cinturón juntando las dos lengüetas (1) e introdúzcalas en el dispositivo de cierre hasta oír claramente un clic (2) (Fig. 11).
- Tense los cinturones tirando del cinturón central en el sentido de la flecha. Los cinturones deberían estar bien ajustados (Fig. 12).

2.3 Ajuste de la altura de los cinturones

- Afloje el sistema de cinturones de seguridad.
- Tire del botón de trinquete amarillo y coloque el reposacabezas en la siguiente posición (Fig. 13).
- **ATENCIÓN:** En primer lugar, retire el reductor antes de ajustar por primera vez la altura del reposacabezas y compruebe si aún sigue siendo necesario un ajuste de la altura. Para retirar el reductor, sáquelo del cinturón de la entrepierna y del dispositivo de cierre del cinturón.
- Los tirantes deben pasar como se representa (Fig. 14). La guía de los cinturones jamás deberá estar posicionada debajo del hombro del niño.

2.4 Ajuste de la posición reclinada

- El asiento infantil se puede colocar en la posición reclinada girando el botón regulador en el sentido de la flecha (Fig. 15).
- **ATENCIÓN:** Tan pronto como se haya desmontado el sistema interno de cinturones de seguridad (a partir de uso para el grupo II), ya no se deberá utilizar la posición reclinada.

3. Utilización del asiento infantil para niños más grandes (a partir de 15-36 kg - grupos II+III ECE)

Según la norma de homologación para asientos infantiles está permitido utilizar el RECARO Young Sport, Young Sport HERO con niños con un peso de a partir de 15 kg con el cinturón de seguridad del vehículo. Sin embargo, recomendamos utilizar el sistema de cinturones integrado hasta que el niño pese como mínimo 18 kg.

3.1 Antes del montaje

- ¡Conserve cuidadosamente las piezas retiradas para el uso posterior!
- Afloje el arnés y desuelgue el pasador de los tirantes de la pieza de unión metálica (Fig. 16,17).
- **ATENCIÓN:** El cinturón central, es decir, la parte del cinturón con la pieza de unión metálica (Fig. 17), debe permanecer en el asiento.
- Tire de los tirantes hacia delante.
- Coloque el reposacabezas en la posición más alta y desatornille el tornillo. Extraiga un poco el tubo de inversión empujándolo hacia abajo y quite los cinturones de sujeción de las hombreras. A continuación, retire el tubo de inversión (Fig. 18).
- Para retirar las hombreras, saque la funda del reposacabezas y empuje las hombreras a través de las ranuras para el cinturón de seguridad. A continuación, ya puede extraer la unidad de hombreras.
- Retire la funda del asiento parcialmente y saque los cinturones ventrales de la carcasa (Fig. 19).
- Desengatille la placa base y levántela lateralmente (Fig. 20).
- Saque la placa de metal del cinturón de entrepierna y extraiga el cinturón del dispositivo de cierre de la superficie del asiento (Fig. 21).

- Coloque la placa base otra vez en su posición inicial y presiónela de nuevo hacia los alojamientos (Fig. 22).
 - Coloque la pieza de unión en su soporte sobre la parte inferior de la placa base (Fig. 23).
- ATENCIÓN:** La parte del cinturón con la pieza de unión metálica debe permanecer en el asiento infantil.

3.2 Abrochar el asiento y el niño con el cinturón de tres puntos

- ¡A partir del grupo 2 ya no se debe poner el asiento en posición reclinada!
- Siente al niño en el asiento e introduzca el cinturón ventral del cinturón de tres puntos en las guías delanteras. Cierre el dispositivo de cierre del cinturón hasta oír claramente un clic (Fig. 24).
- Introduzca el cinturón diagonal en la guía del reposacabezas (Fig. 25).
- Ajuste el reposacabezas a la altura de su hijo. El cinturón debe pasar de forma óptima por el medio de la clavícula y no demasiado cerca del cuello del niño (Fig. 26).

4. Limpieza y mantenimiento del asiento infantil

El dispositivo de cierre del cinturón debe encajar de manera audible con un clic. Si este no es el caso, es probable que haya suciedad en el dispositivo de cierre. Para solucionarlo, puede limpiar el dispositivo de cierre del cinturón en agua caliente después de haberlo desmontado previamente (capítulo 3.1). Antes de volver a montar el dispositivo de cierre del cinturón deje que se seque por completo. No engrasar o lubricar el dispositivo de cierre del cinturón. La funda del asiento del RECARO Young Sport, Young Sport HERO se puede lavar en la lavadora. Recomendamos lavar la funda a 30 °C en un programa para ropa delicada para proteger el medio ambiente. Si se lavan a temperaturas más altas, podrían decolorarse. No centrifugar ni secar en la secadora. De lo contrario, la tela y el acolchado podrían separarse.

4.1 Retirar la funda del asiento

En primer lugar, desabroche la funda en la parte de la cabeza, del respaldo y del asiento. Ahora, la funda se puede retirar fácilmente (Fig. 27). Solo es posible retirar la funda una vez desmontado el sistema de cinturones de seguridad (véase capítulo 3.1).

4.2 Montar de nuevo los cinturones (véase también el capítulo 3.1)

- La instalación se simplifica cuando las hebillas de cierre están bloqueadas en el dispositivo de cierre del cinturón (Fig. 11).
- A continuación, desengatille la placa base y gírela a un lado. A continuación, extraiga el acolchado del asiento y colóquelo a un lado.
- Ahora, meta los cinturones ventrales del arnés interno desde arriba a través del orificio longitudinal exterior hacia abajo y vuelva a guiarlos hacia arriba (1) a través de los orificios longitudinales internos. Después, inserte las chapas de seguridad a través de los pasadores (2) (Fig. 28, 29). **Importante:** los cuatro salientes deben estar visibles.
- Vuelva a colocar el acolchado del asiento en la superficie del asiento y pase el cinturón de entrepierna por la abertura hacia abajo. Asegurar el pasador con la chapa de fijación (Fig. 30). **Importante:** los 4 ganchos deben estar fuera del pasador.
- Coloque la placa base otra vez en su posición inicial y vuelva a engatillarla. Procure que la pieza T del cinturón de ajuste queda después fácilmente accesible.
- Fije la funda a la parte del asiento y del respaldo.
- Coloque el reposacabezas en la segunda posición desde abajo y pase los cinturones de fijación de la unidad de hombreras por las ranuras hacia atrás. Introducir el tubo de inversión como se muestra y pasar los cinturones de sujeción mediante el tubo (Fig. 31, 32, 33).
- Colocar el reposacabezas en la tercera posición hacia arriba y fijar con el tornillo (Fig. 34).
- Pase ahora las hombreras desde atrás por la ranura de la funda del reposacabezas y colocar la funda en el reposacabezas. Abra las hombreras, inserte los tirantes como se muestra e introdúzcalos hacia atrás a través del reposacabezas. Recuerde pasar los cinturones por el tubo de inversión.

- Cuelgue los tirantes en la pieza T. **Importante:** No torcer los cinturones (Fig. 32, 35).
- Finalmente, cierre las hombreras y, tirando firmemente de los cinturones, asegúrese de que todas las fijaciones están bien sujetas.

5. Indicaciones

5.1 Indicaciones generales

- Las instrucciones de uso se encuentran en un compartimiento de la placa base del asiento para niños. Después del uso, deben volver a guardarse siempre en su sitio
- Clase de peso: I, II, III (9-36 kg). Montaje solo en el sentido de la marcha.
- El asiento y el cinturón pueden limpiarse con agua templada y jabón. La funda extraída puede lavarse según lo indicado en la etiqueta de lavado. Algunos reposacabezas del coche interfieren en el montaje de su asiento infantil y, por tanto, deben ser desmontados previamente. Observe que los reposacabezas del coche no crean ninguna distancia no deseada entre el respaldo del asiento infantil y el respaldo del asiento del vehículo. Eventualmente puede quedar limitada la regulación en altura del reposacabezas del asiento infantil debido a la presencia del reposacabezas del vehículo.

5.2 Garantía

- Garantía de dos años a partir de la fecha de compra por fallos de fabricación o del material. Los derechos de reclamación pueden hacerse valer solo con comprobante de la fecha de compra. La garantía se limita a asientos para niños que hayan sido tratados debidamente y que se devuelvan limpios y en correcto estado.
- La garantía no se extiende a signos de desgaste natural ni debidos a una carga excesiva o daños debidos a un uso inadecuado o no conforme a su fin.
- Tejidos: Todos nuestros tejidos cumplen altas exigencias en cuanto a la resistencia del color. Sin embargo, los tejidos se decoloran debido a la radiación ultravioleta. En este caso, no se trata de un defecto de material sino de síntomas normales de desgaste por los cuales no se puede asumir ninguna garantía.
- Cierre: Los fallos de funcionamiento del dispositivo de cierre del cinturón se deben normalmente a la suciedad, por lo que no podemos a suministrar ningún tipo de garantía.

5.3 Protección de su vehículo

Advertimos que al usar asientos para niños no se pueden descartar daños en los asientos del vehículo. La disposición de seguridad ECE R44 exige un montaje fijo. Adopte las medidas apropiadas para proteger los asientos de su vehículo (p. ej., un protector de asientos como el RECARO Car Seat Protector). La empresa RECARO Child Safety GmbH & Co. KG o sus distribuidores no asumen responsabilidad alguna por posibles daños en los asientos del vehículo.

Si desea realizar cualquier otra consulta, llámenos o envíenos un correo electrónico:

RECARO Child Safety GmbH & Co. KG
 Guttenbergstrasse 2 · D-95352 Marktkeugast
 Teléfono: +49 9255 77-0 · Telefax: +49 92 55 77-13
 info@recaro-cs.com · www.recaro-cs.com

Manual de Montagem e de Instruções

Cadeira auto Young Sport, Young Sport HERO dos grupos etários I-III, peso corporal dos 9 aos 36 kg, para fixação com cinto de segurança de três pontos do veículo, com sistema de cintos de cinco pontos separado para o grupo I (peso corporal de 9-18 kg), para a segurança da criança. A cadeira pode ser utilizada em todos os bancos do veículo virados para a frente, que estejam equipados com um cinto de segurança de três pontos que tenha sido aprovado de acordo com o Regulamento ECE n.º 16 ou outra norma comparável. Testada e aprovada conforme a norma ECE 44/04 em caso de colisão frontal a 50 km/h.

ATENÇÃO: Guardar impreterivelmente este manual de montagem e de instruções para consulta posterior.

Reserva-se o direito a erros de impressão, lapsos e alterações técnicas.

A Segurança é uma Questão de Confiança

Agradecemos a sua preferência pela RECARO.

Graças à sua experiência única, a RECARO revoluciona há mais de 100 anos os assentos de automóvel, avião e veículos de competição. Este conhecimento sem concorrência está presente no desenvolvimento de cada um dos nossos sistemas de segurança para crianças. O nosso objetivo é oferecer-lhe produtos que estabeleçam novos padrões no que respeita a design, funcionalidade, conforto e segurança.

Materiais cuidadosamente selecionados, elevada precisão aquando da produção e procedimentos de ensaio extensivos garantem a máxima qualidade e segurança. Com novas ideias e soluções inovadoras, trabalhamos continuamente no sentido de lhe oferecer os melhores produtos para uma vida móvel com as suas crianças.

Desejamos-lhe muita diversão e viagens sempre seguras.

A sua equipa RECARO Child Safety

Índice

1. Indicações de segurança	100
2. Utilização da cadeira para crianças pequenas (de 9 a 18 kg - Grupo ECE I)	100-101
2.1 Fixação da cadeira com cinto de segurança de três pontos	100
2.2 Colocação do cinto à criança	101
2.3 Ajuste da altura dos cintos	101
2.4 Ajuste da posição de repouso	101
3. Utilização da cadeira para crianças maiores (a partir de 15 kg a 36 kg - Grupo ECE II+III)	101-102
3.1 Antes da instalação	101
3.2 Colocação do cinto de segurança de três pontos na cadeira e na criança	102
4. Limpeza e manutenção da cadeira para crianças	102
4.1 Remoção da capa do assento	102
4.2 Nova instalação do arnês (ver também capítulo 3.1)	102
5. Indicações	103
5.1 Indicações gerais	103
5.2 Garantia	103
5.3 Proteção do seu veículo	103

1. Indicações de segurança

- Leia atentamente o manual antes da utilização da RECARO Young Sport, Young Sport HERO.
- Independentemente da utilização para o grupo I ou II+III, assegure a colocação correta do cinto nos pontos que sustentam carga. O fecho do cinto deve encontrar-se sempre abaixo da guia do cinto (Fig. 1).
- A cadeira para crianças destina-se apenas à utilização em veículos aprovados equipados com cintos de segurança automáticos de três pontos, que foram aprovados de acordo com o Regulamento UN – ECE – n.º 16 ou outras normas comparáveis.
- A cadeira para crianças deve ser sempre fixada de acordo com o manual de montagem, mesmo quando não está a ser utilizada. Um assento não fixo pode ferir outros ocupantes do automóvel, em caso de travagem de emergência.
- A cadeira para crianças está aprovada para o grupo I-III (9 - 36 kg). Instalação da cadeira apenas no sentido de marcha.
- No grupo I (9 - 18 kg), a cadeira para crianças apenas pode ser utilizada com o sistema de cintos integrado.
- A cadeira para crianças deve ser fixada no automóvel de forma que não fique encravada devido aos bancos da frente ou às portas do veículo.
- A cadeira para crianças não pode ser alterada e o manual de montagem e de instruções deve ser meticulosamente seguido, pois, caso contrário, não é possível excluir perigos correspondentes durante o transporte da criança.
- Os cintos não podem estar torcidos ou encravados e têm de ser esticados.
- **IMPORTANTE:** Assegure-se, em particular, de que o cinto subabdominal se encontra bem ajustado e que está colocado o mais baixo possível, sobre a bacia.
- Após um acidente, a cadeira para crianças tem de ser verificada na fábrica e, se necessário, substituída.
- As peças de vestuário volumosas devem ser despidas antes de se colocar o cinto.
- Certifique-se de que a bagagem e outros objetos estão suficientemente seguros, principalmente na prateleira traseira, pois estes podem causar ferimentos em caso de colisão.
- Dê o exemplo e aperte o seu cinto de segurança. Um adulto sem cinto de segurança apertado pode também ser um perigo para a criança.
- **Nota:** Apenas podem ser utilizados acessórios e peças sobressalentes originais.
- Nunca deixe a criança sem vigilância.
- Coloque sempre o cinto à sua criança.
- Proteja a cadeira para crianças da radiação solar direta, para evitar que a criança se queime nela ou que a cor da capa seja afetada.
- A cadeira para crianças nunca pode ser utilizada sem capa. A capa do assento não pode ser substituída por uma capa não recomendada pelo fabricante, uma vez que esta capa é parte integrante do efeito de segurança do sistema.

2. Utilização da cadeira para crianças pequenas (de 9 a 18 kg · Grupo ECE I)

2.1 Fixação da cadeira com cinto de segurança de três pontos

- Abra o grampo do cinto. Para tal, acione a alavanca no lado exterior (1). Então, o grampo do cinto abre-se automaticamente (2) (Fig. 2).
- Puxe o cinto de segurança de três pontos, levante a capa do encosto de cabeça e passe o cinto por detrás da capa (Fig. 3).
- Feche o fecho do cinto com um clique audível e insira o cinto subabdominal do cinto de segurança de três pontos, que passa pelos pré-tensores vermelhos, nas guias traseiras (Fig. 4).
- Estique primeiro o cinto subabdominal (1) e depois o cinto diagonal (2) (Fig. 5).
- Insira o cinto diagonal no grampo do cinto (3) e feche o grampo (4) com um clique audível (5) (Fig. 6).
- Neste ponto, volte a tensionar o cinto para garantir uma fixação ideal da cadeira para crianças. Para tal, puxe simplesmente o cinto do grampo do cinto no sentido do retrator do cinto do seu veículo e estique o cinto subabdominal e diagonal.

2.2 Colocação do cinto à criança

- Para alongar os cintos, prima o regulador central (1) para baixo, mantenha-o premido e puxe os cintos de ombro em baixo (2) (Fig. 7).
- Abra o fecho acionando o botão vermelho no sentido da seta (Fig. 8).
- Coloque os cintos para fora (Fig. 9).
- Sente a criança na cadeira e passe os braços da criança pelos cintos de ombro (Fig. 10).
- Feche o fecho, encaixando ambas as linguetas uma na outra (1) e engatando no fecho com um clique audível (2) (Fig. 11).
- Estique os cintos puxando o cinto central no sentido da seta. Os cintos devem ficar justos (Fig. 12).

2.3 Ajuste da altura dos cintos

- Afrouxe o sistema de cintos.
- Puxe o botão de bloqueio e coloque o encosto de cabeça na posição seguinte (Fig. 13).
ATENÇÃO: Retire primeiro o redutor antes de ajustar a altura do encosto de cabeça pela primeira vez e verifique se ainda é necessário ajustar a altura. Para retirar o redutor, remova-o do cinto de entrepernas e fecho do cinto.
- Os cintos de ombro devem passar como apresentado (Fig. 14). A guia dos cintos nunca deve situar-se abaixo dos ombros da criança.

2.4 Ajuste da posição de repouso

- Rodando o manípulo de regulação no sentido da seta, pode-se colocar a cadeira para crianças numa posição de repouso (Fig. 15).
ATENÇÃO: Assim que o sistema de cintos interno da cadeira para crianças for desmontado (a partir da utilização para o grupo II), já não se pode utilizar a posição de repouso.

3. Utilização da cadeira para crianças maiores (a partir de 15 kg a 36 kg · Grupo ECE II+III)

Mesmo se for permitido, de acordo com a norma de acreditação para cadeiras auto, utilizar a RECARO Young Sport, Young Sport HERO a partir de um peso corporal da criança de 15 kg juntamente com o cinto de segurança do veículo, recomendamos a utilização com o sistema de cintos integrado até a criança atingir um peso de 18 kg.

3.1 Antes da instalação

- Guarde cuidadosamente as peças removidas para utilização posterior!
- Afrouxe o arnês e desprendo o laço do cinto de ombro da peça de união metálica (Fig. 16,17).
ATENÇÃO: O cinto central, ou seja a parte do cinto com a peça de união metálica (Fig. 17), deve ficar na cadeira para crianças.
- Retire os cintos de ombro para a frente.
- Coloque o encosto de cabeça na posição superior e desaperte o parafuso. Retire o tubo de desvio um pouco para baixo e remova os cintos de fixação das almofadas dos ombros. De seguida, retire o tubo de desvio (Fig. 18).
- Para remover as almofadas dos ombros, retire a capa do encosto de cabeça e empurre as almofadas dos ombros através das ranhuras do cinto. Depois, pode retirar a unidade de almofadas dos ombros.
- Retire parcialmente a capa do assento e desprendo os cintos subabdominais da estrutura (Fig. 19).
- Desencaixe a placa de fundo e gire-a para o lado (Fig. 20).
- Desprendo a placa metálica do cinto de entrepernas e puxe o cinto no fecho, retirando-o do assento (Fig. 21).
- Gire a placa de fundo de volta e pressione-a novamente nos retentores (Fig. 22).
- Insira a peça de união metálica no respetivo suporte na parte inferior da placa de fundo (Fig. 23).
ATENÇÃO: A parte do cinto com a peça de união metálica deve ficar na cadeira para crianças.

3.2 Colocação do cinto de segurança de três pontos na cadeira e na criança

- A posição de repouso não pode mais ser utilizada a partir do grupo 2!
- Deixe a criança sentar-se na cadeira e insira o cinto subabdominal do cinto de segurança de três pontos nas guias do cinto dianteiras. Feche o fecho do cinto com um clique audível (Fig. 24).
- Insira o cinto diagonal na guia do encosto de cabeça (Fig. 25).
- Ajuste o encosto de cabeça ao tamanho da criança. O cinto deve passar idealmente sobre o meio da clavícula e não demasiado perto do pescoço da criança (Fig. 26).

4. Limpeza e manutenção da cadeira para crianças

O fecho do cinto deve engatar sempre com um clique audível. Caso tal não aconteça, isso pode dever-se a sujidade no fecho. Para solucionar, pode-se limpar o fecho do cinto, depois da desmontagem (capítulo 3.1), em água morna. Antes de se voltar a montar, o fecho do cinto deve ficar bem seco. O fecho do cinto não pode ser oleado nem lubrificado.

A capa do assento da RECARO Young Sport, Young Sport HERO pode ser lavada na máquina. Recomendamos a lavagem da capa a 30 °C num ciclo de lavagem para roupa delicada, para proteger o meio ambiente. A temperaturas mais elevadas, as cores podem desbotar. Não centrifugar e nunca secar na máquina de secar roupa, pois o tecido e o forro podem soltar-se.

4.1 Remoção da capa do assento

Em primeiro lugar, solte a capa dos botões no encosto de cabeça, parte de trás e assento. De seguida, pode remover a capa facilmente (Fig. 27).

Só é possível remover a capa com o sistema de cintos desmontado (ver capítulo 3.1).

4.2 Nova instalação do arnês (ver também capítulo 3.1)

- A montagem é facilitada se as linguetas estiverem engatadas no fecho do cinto (Fig. 11).
- Em primeiro lugar, desencaixe a placa de fundo e gire-a para o lado. Depois, remova o estofado do assento e coloque-o de lado.
- Agora, passe os cintos subabdominais do arnês interno, de cima para baixo, através do orifício oblongo exterior e conduza-os através dos orifícios oblongos interiores de novo para cima (1). Então, engate a placa de bloqueio nos laços (2) (Fig. 28,29).

Importante: As 4 chavetas têm de ficar visíveis.

- Coloque novamente o estofado do assento no assento e passe o cinto de entrepernas através da abertura para baixo. Fixar o laço com placa de fixação (Fig. 30).

Importante: Os 4 ganchos devem encontrar-se fora do laço.

- Gire a placa de fundo de volta e encaixe-a novamente. Neste passo, assegurar que a peça em T do cinto de regulação fica depois acessível.
- Fixe a capa no assento e na parte de trás.
- Coloque o encosto de cabeça na 2ª posição a partir de baixo e passe os cintos de fixação da unidade de almofadas dos ombros através das ranhuras, para trás. Inserir o tubo de desvio como mostrado e passar os cintos de fixação sobre o tubo (Fig. 31,32,33).
- Coloque o encosto de cabeça na 3ª posição, para cima, e fixar com o parafuso (Fig. 34).
- Então, passe as almofadas dos ombros através a partir de trás das ranhuras na capa do encosto de cabeça e coloque a capa no encosto de cabeça. Abra as almofadas dos ombros, insira os cintos de ombro como mostrado e passe-os através do encosto de cabeça para trás. Deve passar os cintos sobre o tubo de desvio.
- Prenda os cintos de ombro na peça em T. **Importante:** Não torcer os cintos (Fig. 32,35).
- Por fim, feche as almofadas dos ombros e, puxando com força os cintos, assegure que todas as fixações estão seguras.

5. Indicações

5.1 Indicações gerais

- O manual de instruções encontra-se num compartimento na placa de fundo da cadeira para crianças. Após a sua utilização, este deve ser sempre colocado novamente no seu lugar.
- Categoria de peso I, II, III (9-36 kg). Instalação apenas no sentido de marcha.
- O assento e o cinto podem ser limpos com água tépida e sabão. A capa removida pode ser lavada de acordo com a etiqueta de conservação.
- Alguns encostos de cabeça de automóvel dificultam a montagem da sua cadeira para crianças e, portanto, devem ser desmontados previamente. Aqui, deve-se assegurar que não existe, devido ao encosto de cabeça do automóvel, uma distância indesejada entre o encosto da cadeira e o encosto do banco do veículo. O ajuste da altura do encosto de cabeça da cadeira pode, eventualmente, ser restringido pela existência de um encosto de cabeça do automóvel.

5.2 Garantia

- Garantia de dois anos a partir da data da compra contra defeitos de fabrico ou materiais. O direito a reclamação apenas pode ser reivindicado mediante comprovação da data de compra. A garantia restringe-se a cadeiras que tenham sido manuseadas corretamente e sejam devolvidas limpas e em bom estado.
- A garantia não se estende a sinais de desgaste natural e danos devidos a carga excessiva ou danos resultantes de uma utilização inadequada ou incorreta.
- Textéis: Todos os nossos tecidos cumprem elevados requisitos relativamente à solidez da cor. No entanto, os tecidos podem desbotar devido à radiação ultravioleta. Neste caso, não se trata de um defeito material, mas sim de um sinal de desgaste normal, pelo qual não é possível assumir qualquer garantia.
- Fecho do cinto: O funcionamento defeituoso do fecho do cinto resulta, maioritariamente, de sujidade, sendo que também não é possível assumir qualquer garantia pelo mesmo.

5.3 Proteção do seu veículo

Alertamos para o facto de que, ao utilizar cadeiras auto, não são de excluir danos nos bancos do veículo. A norma de segurança ECE R44 estipula uma montagem fixa. Tome as medidas adequadas para proteger os bancos do seu veículo (por ex., um protetor de assento como o RECARO Car Seat Protector). A RECARO Child Safety GmbH & Co. KG e os seus distribuidores não se responsabilizam por eventuais danos nos bancos do veículo.

Em caso de dúvidas, telefone-nos ou envie-nos um e-mail:

RECARO Child Safety GmbH & Co. KG
Gutenbergstrasse 2 · D-95352 Marktleugast
Telephone: +49 9255 77-0 · Telefax: +49 92 55 77-13
info@recaro-cs.com · www.recaro-cs.com

YOUNG SPORT · YOUNG SPORT HERO

ECE grubu I-III · 9 ila 36 kg · yakl 9 ay ila 12 yaş arası

Montaj ve Kullanım Kılavuzu

I-III yaş grubunun Young Sport HERO çocuk koltuğu, üç nokta kemerle araçta sabitlemek için 9-36 kg vücut ağırlığı, grup I (9-18kg vücut ağırlığı) için çocukların emniyete alınması için ayrı bir 9 noktalı kemer sistemi.

Çocuk koltuğu araçta 16 no'lu ECE düzenlemesi veya benzer standartla onaylanmış ileriye doğru bakan üç noktalı kemer ile donatılmış tüm koltuklarda kullanılır.

50 km/h hızda önden çarpımda ECE 44/04 uyarınca kontrol edildi ve izin verildi.

DİKKAT: Bu montaj ve kullanım kılavuzunu daha sonra okumak için mutlaka saklayın.

Tasarım, yanlığı ve teknik değişiklik hakkı saklıdır.

Güvenlik güven İşidir.

RECARO'ya karar verdiğiniz için teşekkür ederiz.

Eşiz deneyimimiz sayesinde RECARO, 100 yılı aşkın süredir otomobil, uçak ve otomobil yarışı alanında koltuklarda devrim yapıyor. Bu rakipsiz uzmanlık bilgisi, her bir çocuk güvenliği sistemleri geliştirmemize katkıda bulunuyor. Hedefimiz, sizlere tasarım, işlevsellik, konfor ve güvenlik açısından yeni standartları belirleyen ürünler sunabilmektir.

Seçkin malzemeler, üretimde mükemmel hassasiyet ve detaylı test aşamaları maksimum kalite ve güvenliği garanti eder. Yeni fikirler ve yenilikçi çözümlerle çocuklarınızla birlikte mobil bir yaşam sunabilmek için sürekli çalışıyoruz.

İyi eğlenceler ve her zaman güvenli bir sürüş diliyoruz.

RECARO Child Safety ekibiniz

İçindekiler

1. Güvenlik uyarıları	106
2. Küçük çocuklar için çocuk koltuğunun kullanılması (9 ila 18 kg · ECE grubu I)	106-107
2.1 Üç noktalı kemerle koltuğun sabitlenmesi	106
2.2 Çocuğun emniyet kemeriyle bağlanması	106-107
2.3 Kemerlerin yükseklik ayarı	107
2.4 Dinlenme pozisyonunun ayarlanması	107
3. Daha büyük çocuklar için çocuk koltuğunun kullanılması (15-36kg'dan itibaren · ECE grubu II+III)	107-108
3.1 Montajdan önce	107
3.2 Koltuğun ve çocuğun üç noktalı emniyet kemeriyle bağlanması	107-108
4. Çocuk koltuğunun temizlenmesi ve bakımı	108
4.1 Koltuk kılıfının çıkarılması	108
4.2 Kemer gereçlerinin tekrar takılması (3.1 bölümüne de bakın)	108
5. Uyarılar	108-109
5.1 Genel uyarılar	108-109
5.2 Garanti	109
5.3 Aracınızın korunması	109

1. Güvenlik uyarıları

- RECARO Young Sport HERO çocuk koltuğunu kullanmadan önce kılavuzu dikkatlice okuyun.
- Grup I veya II+III kullanımına bağlı olmaksızın yük taşıyan noktalarda doğru kemerin doğru yönlendirilmiş olmasına dikkat edin. Kemer kilidi her zaman kemer yönlendirmesinin altında olmalıdır (şek. 1).
- Söz konusu araç, 16 nolu UN – ECE düzenlemesine veya karşılaştırılabilir benzer normlara göre üç noktalı otomatik kemerlere sahipse, çocuk koltuğu bu araçlarda kullanılabilir.
- Çocuk koltuğu kullanılsa bile her zaman montaj kılavuzuna göre sabitlenmelidir. Sabitlenmemiş bir koltuk acil bir frenlemede otomobil yolcularını yaralayabilir.
- Çocuk koltuğu I-III ağırlık sınıfı (9-36 kg) için uygundur. Koltuk sadece sürüş yönünde takılır.
- Ağırlık sınıfı I'de (9-18 kg) çocuk koltuğu sadece yerleşik bir kemer sistemiyle kullanılabilir.
- Çocuk koltuğunu, ön koltuklar veya otomobilin kapıları tarafından sıkışmayacak şekilde arabaya sabitleyin.
- Çocuk koltuğu değiştirilemez ve montaj ve kullanım talimatı özenle okunmalıdır, çünkü aksi halde çocuğunuzun taşınması esnasında olası tehlikelerin önüne geçilemez.
- Kemerler döndürülmemelidir veya sıkışmamalıdır ve gergin olmalıdır.
- **ÖNEMLİ:** Özellikle bel kemerlerinin sıkı bağlanmasına ve mümkün olduğunca bel altından geçmesine dikkat edin.
- Bir kaza sonrasında çocuk koltuğu fabrikada kontrol edilmeli ve gerekirse değiştirilmelidir.
- Aşırı büyük giysiler kemer bağlanmadan önce çıkarılmalıdır.
- Bagaj parçalarının ve diğer nesnelerin, özellikle şapkalığın yeterince emniyete alındığına dikkat edin, çünkü bu parçalar bir çarpışma durumunda yaralanmalara neden olabilir.
- Örnek olun ve kemerlerinizi takın. Kemerini takmamış bir yetişkin de çocuğunuz için bir tehlike olabilir.
- **Uyarı:** Sadece orijinal aksesuar veya yedek parçalar kullanılabilir.
- Çocuğunuzu asla gözetimsiz bırakmayın.
- Çocuğunuzun kemerini daima takın.
- Çocuğunuzun güneş ışığından yanmasını önlemek veya kılıfın rengi solmaması için çocuk koltuğunu doğrudan güneş ışınından koruyun.
- Çocuk koltuğu kesinlikle kılıfsız kullanılamaz. Koltuk kılıfı hiçbir zaman üretici tarafından tavsiye edilmemiş bir kılıf ile değiştirilemez, çünkü bu kılıf sistemin güvenlik etkisinin bir parçasıdır.

2. Küçük çocuklar için çocuk koltuğunun kullanılması (9 ila 18 kg · ECE grubu I)

2.1 Üç noktalı kemerle koltuğun sabitlenmesi

- Kemer klipsini açın. Bunun için dış taraftaki (1) kolu kullanın. Bunun üzerine kemer kilidi kendiliğinden açılır (2) (şek. 2).
- Üç noktalı kemeri dışarı çekin, baş desteği kılıfını kaldırın ve kemeri kılıfın arkasından geçirin (şek. 3).
- Kemer kilidini duyulur şekilde kapatın ve üç noktalı kemerin kalça kemerini kırmızı kemer gerdiricilerinin yanından arka yönlendirmelere geçirin (şek. 4).
- İlk önce kalça (1) ve ardından diyagonal kemeri (2) gerdirin (şek. 5).
- Diyagonal kemeri kemer kısıcısına (3) yerleştirin ve kısıca (4) duyulur şekilde (5) kapatın (şek. 6).
- Bunun üzerine çocuk koltuğunun iyi bir duruşunu sağlamak için kemeri bir kez daha gerdirin. Bunun için kemeri aracınızın kemer sarıcısı yönüne doğru kemer kısıcısından çekin ve bu sırada kalça ve diyagonal kemeri gerin.

2.2 Çocuğun emniyet kemeriyle bağlanması

- Kemerlerin uzatılması için merkezi ayarlayıcıyı (1) aşağıya doğru bastırın, basılı tutun ve altta omuz kemerlerinde (2) çekin (şek. 7).
- Kırmızı tuşu ok yönüne doğru bastırarak kemer kilidini açın (şek. 8).

- Kemerleri dışarıya bırakın (şek. 9).
- Çocuğunuzu koltuğa oturtun ve çocuğun kollarını omuz kemerlerinden geçirin (şek. 10).
- Her iki dili iç içe geçirerek (1) ve duyulabilir şekilde kilide (2) oturtarak kilidi kapatın (şek. 11).
- Merkezi kemeri ok yönüne çekerek kemeri gerdirin. Kemerler sıkıca bağlanmış olmalıdır (şek. 12).

2.3 Kemerlerin yükseklik ayarı

- Kemer sistemini gevşetin.
- Kilit düğmesini çekin ve baş desteği kılıfını bir sonraki pozisyona getirin (şek. 13).
- **DİKKAT:** Baş desteğinin yüksekliğini ilk kez uyarlamadan önce küçültücüyi çıkarın ve yükseklik ayarının hala gerekli olup olmadığını kontrol edin. Küçültücüyi çıkarmak için küçültücüye adım kemerinden ve kemer kilidinden çekin.
- Omuz kemerleri şekilde gösterildiği gibi geçmelidir (şek. 14). Kemerlerin yönlendirmesi asla çocuğun omzunun altında bulunmamalıdır.

2.4 Dinlenme pozisyonunun ayarlanması

Çocuk koltuğu ayar tutamağının ok yönünde çevrilmesiyle bir dinlenme pozisyonuna alınabilir (şek. 15).

DİKKAT: Çocuk koltuğunun dahili kemer sistemi söküldüğü anda (grup II için kullanımdan itibaren) dinlenme konumu kullanılmamalıdır.

3. Daha büyük çocuklar için çocuk koltuğunun kullanılması (15-36kg'dan itibaren) (ECE grubu II+III)

Çocuk koltuklarına yönelik onay normuna göre araç kemeriyle birlikte 15 kg vücut ağırlığından itibaren olan çocuklar için RECARO Young Sport HERO çocuk koltuğunun kullanılması serbest olsa da çocuğunuz 18 kg'lık ağırlığa ulaşana kadar dahili kemer sisteminin kullanılmasını öneriyoruz.

3.1 Montajdan önce

- Lütfen çıkarılmış parçaları daha sonra kullanmak üzere itinayla saklayın!
- Kemer gerdiricini gevşetin ve omuz kemer ilmeğini metalik bağlantı parçasından çıkarın (şek. 16,17).
- **DİKKAT:** Merkezi kemer, yani metal bağlantı parçasının bulunduğu çocuk kısmı (Abb. 17), çocuk koltuğunda kalmalıdır.
- Omuz kemerlerini öne doğru çıkarın.
- Baş desteğini en üst pozisyona getirin ve civatayı çözün. Yönlendirme borusunu bir miktar aşağıya doğru dışarı çekin ve omuz süngerlerinin sabitleme kemerlerini dışarıya alın. Ardından yönlendirme borusunu çıkarın (şek. 18).
- Omuz süngerlerinin çıkarılması için baş desteği kılıfını çıkarın ve omuz süngerlerini kemer kertiklerinden itin. Ardından omuz sünger birimini çıkarabilirsiniz.
- Koltuk kılıfını kısmen çıkarın ve kalça kemerlerini çanak gövdesinden alın (şek. 19).
- Zemin plakasını klipslerinden çıkarın ve yana doğru çevirin (şek. 20).
- Metal plakasını adım kemerinden alın ve kemeri kilitte oturma yüzeyinin tersine doğru dışarı çekin (şek. 21).
- Zemin plakasını geriye döndürün ve tekrar yerleşimlerine bastırın (şek. 22).
- Metal bağlantı parçasını zemin plakasının alt tarafındaki tutucuya yerleştirin (şek. 23).
- **DİKKAT:** Metal bağlantı parçasının olduğu kemer kısmı çocuk koltuğunda kalmalıdır.

3.2 Koltuğun ve çocuğun üç noktalı emniyet kemeriyle bağlanması

- Dinlenme pozisyonu grup 2'den itibaren artık kullanılmamalıdır!
- Çocuğunuzu koltuğa oturtun ve üç noktalı kemeri kalça kemerini ön kemer yönlendirmelerine yerleştirin. Kemer kilidini duyulur şekilde kapatın (şek. 24).

- Diagonal kemeri baş desteğindeki yönlendirmeye yerleştirin (şek. 25).
- Baş desteğini çocuğunuzun boyuna göre ayarlayın. Kemer çocuğun boynuna çok yakın olmadan köprücük kemiğinin ortasından optimum şekilde geçer (şek. 26).

4. Çocuk koltuğunun temizlenmesi ve bakımı

Kemer kilidi her zaman duyulur bir sesle yerine oturmaldır. Bu şekilde oturmazsa kilit kirlenmiş olabilir. Karşı önlem olarak kilit bir sökme işleminden sonra (bölüm 3.1) sıcak suda temizlenebilir. Tekrar montajdan önce kemer kilidini iyice kurumasını sağlayın. Kemer kilidi yağlanmamalı veya greslenmemelidir.

RECARO Young Sport HERO koltuk kılıfı çamaşır makinesinde yıkanabilir. Çevrenin korunması için kılıfın 30°C'de hassas yıkama programında yıkanmasını tavsiye ederiz. Yüksek sıcaklıklarda renkler solabilir. Çamaşır makinesinde ve kesinlikle çamaşır kurutucusunda kurutmayın, çünkü kumaş ve yastık birbirinden çözülebilir.

4.1 Koltuk kılıfının çıkarılması

Kılıf öncelikle baş, sırt ve oturma parçasındaki düğmelerden çözün. Ardından kılıfı kolayca çıkarabilirsiniz (şek. 27).

Kılıf sadece kemer sistemi sökülü durumdayken (bkz. bölüm 3.1) çıkarılabilir.

4.2 Kemer gereçlerinin tekrar takılması (3.1 bölümüne de bakın)

- Kilit dilleri kemer kilidine yerleştirmede montaj işlemi kolaylaşır (şek. 11).
- Öncelikle zemin plakasını klipslerinden çıkarın ve yana doğru çevirin. Ardından kılıf süngerini çıkarın ve kenara alın.
- Daha sonra dahili kemeri kalça kemerini yukarıdan dıştaki uzun delikten aşağıya doğru geçirin ve iç uzun deliklerden tekrar yukarıya doğru geçirin (1). Emniyet saçlarını imleklerden geçirin (2) (şek. 28,29).
- Önemli:** 4 çıkıntının her biri görünmelidir.
- Koltuk süngerini tekrar oturma yüzeyine yerleştirin ve adım kemerini delikten aşağıya doğru geçirin. İlmeği sabitleme sacıyla emniyete alın (şek. 30).
- Önemli:** 4 kancanın her biri ilmeğin dışında bulunmalıdır.
- Zemin plakasını tekrar geriye döndürün ve klipsleyin. Bu sırada ayar kemerinin T parçası bu işlem sonrasında serbest ulaşılabilir olmasına dikkat edilmelidir.
- Kılıf oturma parçasında ve sırt parçasında sabitleyin.
- Baş desteğini alttan 2. pozisyona getirin ve omuz süngü biriminin sabitleme kemerlerini kertiklerden arkaya doğru geçirin. Yönlendirme borusunu gösterildiği gibi geçirin ve sabitleme kemerlerini borunun üzerinden geçirin (şek. 31,32,33).
- Baş desteğini yukarıya doğru 3. pozisyona getirin ve civatayla sabitleyin (şek. 34).
- Şimdi omuz süngerlerini arkada baş desteği kılıfındaki kertikten geçirin ve kılıfı baş desteğine yerleştirin. Omuz süngerini açın, omuz kemerlerini gösterildiği gibi yerleştirin ve bunu baş desteğinden arkaya doğru geçirin. Kemerleri yönlendirme borusu üzerinden geçirmeye dikkat edin.
- Omuz kemerlerini T parçasına asın. **Önemli:** Kemerleri çevirmeyin (şek. 32,35).
- Son olarak omuz süngerlerini kapatın ve kemerleri kuvvetlice çekerek tüm sabitlemelerin emniyet altında olduğundan emin olun.

5. Uyarılar

5.1 Genel uyarılar

- Kullanım talimatı çocuk koltuğunun zemin plakasında bir gözde bulunmaktadır. Her zaman kullanıldıktan sonra daima geri yerine konmalıdır.
- Ağırlık sınıfı I, II, III (9-36 kg). Sadece sürüş yönünde montaj.

- Koltuk ve kemer ılık su ve sabun ile temizlenebilir. Çıkarılan kılıf bakım etiketine göre yıkanabilir.
- Bazı binek araç baş destekleri çocuk koltuğunun montajını zorlaştırır ve bu nedenle öncelikle sökülmelidir. Bu esnada binek araç baş desteği nedeniyle çocuk koltuğunun sırt desteği ve aracın sırt desteği arasında istenmeyen bir mesafenin oluşmasına dikkat edilmelidir. Çocuk koltuğuna ait baş desteğinin yükseklik ayarı binek araç baş desteğinin mevcut olması nedeniyle kısıtlanabilir.

5.2 Garanti

- Garanti, satın alma tarihinden itibaren üretim veya malzeme hatası durumunda geçerlidir. Şikayet talepleri ancak satın alma tarihi belgelenmek suretiyle geçerli kılınabilir. Garanti, tekniğine uygun olarak işlem yapılmış ve temiz ve düzenli bir durumda geri gönderilmiş çocuk koltukları ile sınırlıdır.
- Garanti, doğal eskime belirtilerini ve aşırı kullanım hasarlarını ya da uygun olmayan veya tekniğine uygun olmayan kullanım hasarlarını kapsamaz.
- Kumaşlar: Tüm kumaşlarımız, renk mukavemeti konusunda yüksek talepleri karşılamakta- dır. Yine de UV ışınları nedeniyle kumaşlar solar. Burada malzeme hatası söz konusu olmadığı ve normal yıpranma belirtileri söz konusu olduğu için garanti verilmez.
- Kilit: Kemer kilitlerindeki çalışma arızaları genellikle kirlenmelerden kaynaklanmaktadır, bununla ilgili de garanti verilmemektedir.

5.3 Aracınızın korunması

- Çocuk otomobil koltukları kullanıldığında araç koltuklarının hasarlarının önüne geçile- meyeceğini işaret ederiz. Güvenlik talimatı ECE R44 sabit bir montaj şart koşmaktadır. Lütfen aracınızın koltukları için uygun koruma önlemleri alın (örneğin RECARO Car Seat Protector).
- RECARO Child Safety GmbH & Co. KG firması veya bayileri araç koltuklarındaki muhtemel hasarlar için sorumluluk kabul etmez.

Sorularınız varsa, bizi arayın veya bize bir e-posta gönderin:

RECARO Child Safety GmbH & Co. KG
Guttenbergstrasse 2 · D-95352 Marktleugast
Telefon: +49 9255 77-0 · Faks: +49 92 55 77-13
info@recaro-cs.com · www.recaro-cs.com

YOUNG SPORT · YOUNG SPORT HERO

Ομάδα ECE I-III - 9 έως 36 kg - περίπου 9 μηνών έως 12 ετών

ΟΔΗΓΙΕΣ ΣΥΝΑΡΜΟΛΟΓΗΣΗΣ ΚΑΙ ΛΕΙΤΟΥΡΓΙΑΣ

Παιδικό κάθισμα αυτοκινήτου Young Sport, Young Sport HERO της ομάδας ηλικιών I-III, σωματικού βάρους 9-36 kg για στερέωση με τη ζώνη ασφαλείας τριών σημείων στο όχημα, με ανεξάρτητο σύστημα ζώνης ασφαλείας πέντε σημείων για ασφάλιση του παιδιού για την ομάδα I (σωματικό βάρος 9-18 kg).

Το παιδικό κάθισμα μπορεί να χρησιμοποιηθεί στις στραμμένες προς τα εμπρός θέσεις του οχήματος που διαθέτουν ζώνη ασφαλείας τριών σημείων, η οποία έχει εγκριθεί σύμφωνα με τον κανονισμό ECE αριθ. 16 ή άλλο ανάλογο πρότυπο.

Ελεγμένο και εγκεκριμένο σύμφωνα με την οδηγία ECE 44/04 σε μετωπική σύγκρουση με ταχύτητα 50 km/h.

ΠΡΟΣΟΧΗ: Φυλάξτε οπωσδήποτε αυτό το εγχειρίδιο εγκατάστασης και χρήσης για μελλοντική μελέτη.

Με την επιφύλαξη τυπογραφικών λαθών, παρανοήσεων και τεχνικών τροποποιήσεων.

Η ΑΣΦΑΛΕΙΑ ΕΙΝΑΙ ΖΗΤΗΜΑ ΕΜΠΙΣΤΟΣΥΝΗΣ.

Σας ευχαριστούμε που επιλέξατε την RECARO.

Χάρη στη μοναδική της εμπειρία, η εταιρεία RECARO καινοτομεί εδώ και 100 χρόνια το κάθισμα στο αυτοκίνητο, στο αεροσκάφος και στους αγώνες αυτοκινήτου. Αυτή η α συναγωνιστή τεχνονομία αξιοποιείται κατά το σχεδιασμό καθενός από τα παιδικά συστήματα ασφαλείας της εταιρείας μας. Σκοπός μας είναι να σας παρέχουμε προϊόντα, τα οποία θέτουν νέα πρότυπα ως προς τη σχεδίαση, τη λειτουργικότητα, την άνεση και την ασφάλεια.

Επιλεγμένα υλικά, μέγιστη ακρίβεια κατά την παραγωγή και ολοκληρωμένες διαδικασίες δομικών εγγυώνται τη άριστη ποιότητα και τη μέγιστη ασφάλεια. Με νέες ιδέες και καινοτομικές λύσεις εργαζόμαστε διαρκώς προκειμένου να σας παρέχουμε βέλτιστα προϊόντα για μέγιστη ασφάλεια στις διαδρομές με τα παιδιά σας.

Σας ευχόμαστε καλή διασκέδαση και πάντοτε ασφαλείς διαδρομές.

Η ομάδα RECARO Child Safety Team

ΠΕΡΙΕΧΟΜΕΝΑ

1. Υποδείξεις ασφαλείας	112
2. Χρήση του παιδικού καθίσματος για μικρά παιδιά (από 9 έως 18 kg - ομάδα ECE I)	112-113
2.1 Στερέωση του καθίσματος με ζώνη ασφαλείας τριών σημείων	112-113
2.2 Πρόσδεση του παιδιού	113
2.3 Ρύθμιση των μαντάν καθ' ύψος	113
2.4 Ρύθμιση της θέσης ανάπαυσης	113
3. Χρήση του παιδικού καθίσματος για μεγαλύτερα παιδιά (από 15 έως 36 kg - ομάδα ECE II+III)	113-114
3.1 Πριν από την εγκατάσταση	113-114
3.2 Πρόσδεση του καθίσματος και του παιδιού με τη ζώνη ασφαλείας τριών σημείων	114
4. Καθαρισμός και συντήρηση του παιδικού καθίσματος	114-115
4.1 Αφαίρεση της επένδυσης του καθίσματος	114
4.2 Επανεγκατάσταση των μαντάν (βλ. επίσης κεφάλαιο 3.1)	114-115
5. Υποδείξεις	115
5.1 Γενικές υποδείξεις	115
5.2 Εγγύηση	115
5.3 Προστασία του οχήματός σας	115

1. Υποδείξεις ασφαλείας

- Μελετήστε σχολαστικά τις οδηγίες προτού χρησιμοποιήσετε το κάθισμα RECARO Young Sport, Young Sport HERO.
- Ανεξάρτητα από τη χρήση για την ομάδα I ή II+III, δίδετε προσοχή στη σωστή τοποθέτηση της ζώνης στα σημεία στήριξης φορτίου. Η ανγκράφα της ζώνης ασφαλείας πρέπει να βρίσκεται πάντοτε κάτω από τον οδηγό της ζώνης (εικ. 1).
- Το παιδικό κάθισμα προορίζεται αποκλειστικά για χρήση σε οχήματα, όταν το εγκεκριμένο όχημα διαθέτει αυτόματες ζώνες ασφαλείας τριών σημείων εγκεκριμένες σύμφωνα με τον κανονισμό UN – ECE αριθ. 16 ή άλλα ανάλογα πρότυπα.
- Το παιδικό κάθισμα πρέπει να στερεώνεται πάντοτε σύμφωνα με τις οδηγίες εγκατάστασης, ακόμη και όταν δεν χρησιμοποιείται. Ένα κάθισμα που δεν έχει στερεωθεί, μπορεί να τραυματίσει άλλους επιβάτες του αυτοκινήτου ήδη με ένα απότομο φρενάρισμα.
- Το παιδικό κάθισμα είναι εγκεκριμένο για την κατηγορία βάρους I-III (9 - 36 kg). Εγκατάσταση του καθίσματος μόνο στην κατεύθυνση πορείας του οχήματος.
- Η χρήση του παιδικού καθίσματος στην κατηγορία βάρους I (9 - 18 kg) επιτρέπεται μόνο με το ενσωματωμένο σύστημα ζώνης ασφαλείας.
- Στερεώνετε το παιδικό κάθισμα στο αυτοκίνητο κατά τρόπον που να μην σφηνώνεται από τα μπροστινά καθίσματα ή τις πόρτες του οχήματος.
- Απαγορεύεται η τροποποίηση του παιδικού καθίσματος και οι οδηγίες εγκατάστασης και χρήσης πρέπει να τηρούνται επιμελώς, διότι άλλως δεν μπορούν να αποκλειθούν ανάλογοι κίνδυνοι κατά τη μεταφορά του παιδιού σας.
- Οι ζώνες ασφαλείας δεν πρέπει να είναι συνεστραμμένες ή σφηνωμένες και πρέπει να είναι τεντωμένες.
- **ΣΗΜΑΝΤΙΚΟ:** Φροντίστε ώστε ιδίως οι ζώνες της λεκάνης να εφαρμόζουν σφίχτά και να είναι τοποθετημένες κατά το δυνατό χαμηλά στη λεκάνη.
- Ύστερα από ένα ατύχημα, το παιδικό κάθισμα πρέπει να ελεγχθεί στο εργοστάσιο, και κατά περίπτωση, να αντικατασταθεί.
- Πρέπει να βγάζετε τυχόν ογκώδη ενδύματα πριν από την πρόσδεση.
- Φροντίστε ώστε οι αποσκευές και άλλα αντικείμενα να ασφαλιζονται, ιδίως στο πίσω ράφι, καθώς θα μπορούσαν να προκαλέσουν τραυματισμούς σε περίπτωση σύγκρουσης.
- Δίνετε το καλό παράδειγμα και φοράτε τη ζώνη ασφαλείας. Και ένας ενήλικας που δεν φορά ζώνη ασφαλείας, μπορεί να εγκυμονεί κίνδυνο για το παιδί σας.
- **Υποδείξη:** επιτρέπεται να χρησιμοποιούνται αποκλειστικά γνήσια παρελκόμενα ή ανταλλακτικά.
- Μην αφήνετε ποτέ το παιδί σας χωρίς επίβλεψη.
- Φοράτε πάντοτε στο παιδί σας τη ζώνη ασφαλείας.
- Προστατεύετε το παιδικό κάθισμα από την απειλή της έκθεσης στην ηλιακή ακτινοβολία προκειμένου να αποτρέψετε να υφιστάται εγκαύματα το παιδί ή για να διατηρήσετε το χρώμα της επένδυσης.
- Απαγορεύεται η χρήση του παιδικού καθίσματος χωρίς επένδυση. Η επένδυση του καθίσματος δεν πρέπει να αντικατασταθεί ποτέ από μια επένδυση που δεν συνιστά ο κατασκευαστής, επειδή η συγκεκριμένη επένδυση αποτελεί συνιστώσα της λειτουργίας ασφαλείας του συστήματος.

2. Χρήση του παιδικού καθίσματος για μικρά παιδιά (από 9 έως 18 kg · ομάδα ECE II)

2.1 Στερέωση του καθίσματος με ζώνη ασφαλείας τριών σημείων

- Ανοίξτε το σφικτήρα της ζώνης. Προς το σκοπό αυτό χρησιμοποιήστε το μοχλό στην εξωτερική πλευρά (1). Ο σφικτήρας της ζώνης ανοίγει τότε αυτόματα (2) (εικ. 2).
- Βγάλτε τη ζώνη ασφαλείας τριών σημείων, ανασηκώστε την επένδυση του προσκέφαλου και περάστε τη ζώνη πίσω από την επένδυση (εικ. 3).
- Κλείστε την ανγκράφα της ζώνης ασφαλείας με το χαρακτηριστικό ήχο σφάλισης και εισάγετε τον οριζόντιο μίαντα της ζώνης ασφαλείας τριών σημείων στους πίσω οδηγούς, πέρα από τους κόκκινους εντατήρες της ζώνης (εικ. 4).
- Τεντώστε πρώτα τον οριζόντιο (1) και μετά το διαγώνιο μίαντα (2) (εικ. 5).
- Εισάγετε το διαγώνιο μίαντα στο σφικτήρα της ζώνης (3) και κλείστε το σφικτήρα (4) με χαρακτηριστικό ήχο σφάλισης (5) (εικ. 6).
- Κατόπιν αυτού τεντώστε και πάλι τη ζώνη ασφαλείας για να διασφαλίσετε τη βέλτιστη συγκράτηση

του παιδικού καθίσματος. Προς το σκοπό αυτό τραβήξτε απλώς τη ζώνη από το σφικτήρα προς την κατεύθυνση του μηχανισμού πύλιξης ζώνης του οχήματός σας τεντώνοντας ταυτόχρονα τον οριζόντιο και το διαγώνιο μίαντα.

2.2 Πρόσδεση του παιδιού

- Για επιμήκυνση των μιάντων πατήστε τον κεντρικό ρυθμιστή (1) προς τα κάτω, κρατήστε τον πατημένο και τραβήξτε στην κάτω πλευρά τις ζώνες ώμου (2) (εικ. 7).
- Ανοίξτε την ανγκράφα της ζώνης ασφαλείας και πιέστε το κόκκινο κουμπί στην κατεύθυνση του βέλους (εικ. 8).
- Τοποθετήστε τις ζώνες ασφαλείας στην εξωτερική πλευρά (εικ. 9).
- Τοποθετήστε το παιδί σας στο κάθισμα και περάστε τους βραχίονες του παιδιού στις ζώνες ώμου (εικ. 10).
- Κλείστε την ανγκράφα σπρώχνοντας τις δύο γλωττίδες τη μια μέσα στην άλλη (1) και ασφαλίστε τις στην ανγκράφα με χαρακτηριστικό ήχο (2) (εικ. 11).
- Τεντώστε τους μιάντες της κεντρικής ζώνης στην κατεύθυνση του βέλους. Οι μιάντες πρέπει να εφαρμόζουν σταθερά (εικ. 12).

2.3 Ρύθμιση των μιάντων καθ' ύψος

- Χαλαρώστε στο σύστημα ζώνης ασφαλείας.
- Τραβήξτε την ασφάλεια και μετακινήστε το προσκέφαλο στην επόμενη θέση (εικ. 13). **ΠΡΟΣΟΧΗ:** Αφαιρέστε πρώτα το εξάρτημα ανάσυρσης προτού προσαρμόσετε για πρώτη φορά το ύψος του προσκέφαλου και ελέγξτε αν εξακολουθεί να χρειάζεται ρύθμιση του ύψους. Για να αφαιρέσετε το εξάρτημα ανάσυρσης, αποσυνδέστε το εξάρτημα ανάσυρσης από τον μίαντα της ανγκράφας και την ανγκράφα της ζώνης ασφαλείας.
- Οι ζώνες ώμου πρέπει να είναι τοποθετημένες όπως απεικονίζονται (εικ. 14). Οι ζώνες δεν πρέπει ποτέ να βρίσκονται κάτω από τον ώμο του παιδιού.

2.4 Ρύθμιση της θέσης ανάπαυσης

Το παιδικό κάθισμα μπορεί να τεθεί σε θέση ανάπαυσης με περιστροφή της λαβής ρύθμισης στην κατεύθυνση του βέλους (εικ. 15). **ΠΡΟΣΟΧΗ:** Αφού αφαιρεθεί το εσωτερικό σύστημα ζώνης ασφαλείας του παιδικού καθίσματος (χρήση για ομάδα II και άνω) δεν επιτρέπεται πλέον η χρήση της θέσης ανάπαυσης.

3. Χρήση του παιδικού καθίσματος για μεγαλύτερα παιδιά (από 15 έως 36 kg · ομάδα ECE II+III)

Ακόμη και όταν επιτρέπεται σύμφωνα με το πρότυπο έγκρισης για παιδικά καθίσματα να χρησιμοποιούνται το παιδικό κάθισμα RECARO Young Sport, Young Sport HERO από ένα βάρος σώματος του παιδιού 15 kg και άνω σε συνδυασμό με με τη ζώνη ασφαλείας του οχήματος, συνιστάται η χρήση του με το ενσωματωμένο σύστημα ζώνης ασφαλείας μέχρι τη στιγμή που το βάρος του παιδιού σας θα ανέλθει στα 18 kg.

3.1 Πριν από την εγκατάσταση

- Φυλάξτε επιμελώς τα εξαρτήματα που έχετε αφαιρέσει για μελλοντική χρήση!
- Χαλαρώστε τους μιάντες και ξεκρεμάστε το βρόχο της ζώνης ώμου από το μεταλλικό συνδετήρα (εικ. 16, 17). **ΠΡΟΣΟΧΗ:** Η κεντρική ζώνη, δηλ., το τμήμα της ζώνης με το μεταλλικό εξάρτημα σύνδεσης (εικ. 17), πρέπει να παραμείνει στο παιδικό κάθισμα.
- Βγάλτε τις ζώνες ώμου τραβώντας τις προς τα εμπρός.
- Μετακινήστε τα προσκέφαλα στην ανώτατη θέση και χαλαρώστε τη βίδα. Τραβήξτε το σωλήνα εκτροπής λίγο προς τα κάτω και βγάλτε τους μιάντες στρέψοντας των μαξιλαριών ώμου. Κατόπιν αυτού αφαιρέστε το σωλήνα εκτροπής (εικ. 18).
- Για να αφαιρέσετε τα μαξιλαρία ώμου αφαιρέστε την επένδυση του προσκέφαλου και σπρώξτε τα μαξιλαρία ώμου μέσα από τις σχισμές του μιάντα. Κατόπιν αυτού μπορείτε να αφαιρέσετε τη μονάδα μαξιλαριού ώμου.

- Βγάλετε εν μέρει την επένδυση του καθίσματος και ξετυλίξτε τις ζώνες της λεκάνης από το κέλυφος (εικ. 19).
- Αποσυνδέστε την πλάκα βάσης και περιστρέψτε την στο πλάι (εικ. 20).
- Ξετυλίξτε τη μεταλλική πλάκα από τον μάντα καθίσλου και βγάλτε τον μάντα της αγκράφας απομακρύνοντάς τον από την επιφάνεια του καθίσματος (εικ. 21).
- Περιστρέψτε και πάλι την πλάκα βάσης στη θέση της και πιέστε την στις υποδοχές (εικ. 22).
- Εισαγάγετε το μεταλλικό εξάρτημα σύνδεσης στο συγκρατητήρα στην κάτω πλευρά της πλάκας βάσης (εικ. 23). **ΠΡΟΣΟΧΗ:** Το τμήμα της ζώνης με το μεταλλικό εξάρτημα σύνδεσης, πρέπει να παραμείνει στο παιδικό κάθισμα.

3.2 Πρόσδεση του καθίσματος και του παιδιού με τη ζώνη ασφαλείας τριών σημείων

- Απαγορεύεται η χρήση της θέσης ανάπαυσης από την ομάδα 2 και άνω!
- Βάλτε το παιδί σας να καθίσει στο κάθισμα και τοποθετήστε τον μάντα λεκάνης της ζώνης ασφαλείας τριών σημείων στους μπροστινούς οδηγούς της ζώνης. Κλείστε την αγκράφα της ζώνης ασφαλείας με το χαρακτηριστικό ήχο ασφάλισης (εικ. 24).
- Τοποθετήστε τον διαγώνιο μάντα στον οδηγό του προσκέφαλου (εικ. 25).
- Ρυθμίστε το προσκέφαλο στο ύψος του παιδιού σας. Στην ιδανική περίπτωση, η ζώνη περνά από το μέσο της κλειδας και όχι πολύ κοντά στον αυχένα του παιδιού (εικ. 26).

4. Καθαρισμός και συντήρηση του παιδικού καθίσματος

Η αγκράφα της ζώνης ασφαλείας πρέπει να ασφαλίσει πάντοτε με χαρακτηριστικό ήχο. Εάν δεν συμβαίνει αυτό, αυτό μπορεί να οφείλεται σε ακαθαρσίες στην αγκράφα. Για αποκατάσταση μπορείτε να καθαρίσετε την αγκράφα της ζώνης ασφαλείας σε ζεστό νερό αφού την αφαιρέσετε (κεφάλαιο 3.1). Πριν από την επανεγκατάστασή της, στεγνώστε την αγκράφα επιμελώς. Απαγορεύεται το Λάδι ή η λίπανση της αγκράφας της ζώνης ασφαλείας. Η επένδυση του καθίσματος RECARO Young Sport, Young Sport HERO μπορεί να πλυθεί σε πλυντήριο ρούχων. Συνιστάται να πλένετε την επένδυση στους 30°C, στο πρόγραμμα για ευαίσθητα ρούχα για προστασία του περβόλλωντος. Τα χρώματα μπορούν να ξεθωριάσουν σε υψηλότερες θερμοκρασίες. Μην στίβετε και μην στεγνώνετε ποτέ σε στεγνωτήριο, επειδή μπορούν να αποκολληθούν μεταξύ τους το ύφασμα και το υλικό του μαξιλαριού.

4.1 Αφαίρεση της επένδυσης του καθίσματος

Αποσυνδέστε πρώτα την επένδυση από τα κουμπιά στο προσκέφαλο, στην πλάτη και στο κάθισμα. Στη συνέχεια μπορείτε να αφαιρέσετε απλώς την επένδυση (εικ. 27). Η αφαίρεση της επένδυσης είναι δυνατή μόνο όταν έχει αφαιρεθεί το σύστημα ζωνών ασφαλείας (βλ. κεφάλαιο 3.1).

4.2 Επανεγκατάσταση των μάντων (βλ. επίσης κεφάλαιο 3.1)

- Η εγκατάσταση διευκολύνεται όταν έχουν ασφαλίσει οι γλωττίδες ασφάλισης στην αγκράφα της ζώνης ασφαλείας (εικ. 11).
- Αποσυνδέστε κατ' αρχάς την πλάκα βάσης και περιστρέψτε την στο πλάι. Κατόπιν αυτού αφαιρέστε το μαξιλάρι του καθίσματος και τοποθετήστε το στην άκρη.
- Εισάγετε τις ζώνες λεκάνης του εσωτερικού μάντα από επάνω μέσα από την εξωτερική επιμήκη οπή προς τα κάτω και οδηγήστε τις και πάλι προς τα επάνω μέσω των εσωτερικών επιμήκων οπών (1). Περάστε τα ελάσματα ασφάλισης μέσα από τους βρόχους (2) (εικ. 28,29).
- **Σημαντικό:** Και οι 4 γλωττίδες πρέπει να είναι ορατές.
- Τοποθετήστε και πάλι το μαξιλάρι του καθίσματος στην επιφάνεια του καθίσματος και περάστε τον μάντα μέσα από τις οπές προς τα κάτω. Ασφαλίστε το βρόχο με το έλασμα στερέωσης (εικ. 30). **Σημαντικό:** Και τα 4 άγκιστρα πρέπει να βρίσκονται έξω από το βρόχο.
- Περιστρέψτε και πάλι την πλάκα βάσης στη θέση της και συνδέστε την. Κατά τη διαδικασία αυτή φροντίστε ώστε το εξάρτημα T του μάντα ρυθμίσης να είναι ελεύθερα προσβάσιμο στο τέλος.
- Στερώστε την επένδυση στο τμήμα του καθίσματος και της πλάτης.
- Μετακινήστε το προσκέφαλο στη 2η θέση από κάτω και περάστε τους μάντες στερέωσης της μονάδας μαξιλαριού ύψους μέσα από τις σχισμές προς τα πίσω. Εισάγετε το σωλήνα εκτροπής όπως απεικονίζεται και περάστε τους μάντες στερέωσης επάνω από το σωλήνα (εικ. 31, 32, 33).

- Μετακινήστε το προσκέφαλο στην 3η θέση προς τα επάνω και στερώστε το με τη βίδα (εικ. 34).
- Περάστε τα μαξιλάρια ύψους από πίσω μέσα από τις σχισμές στην επένδυση του προσκέφαλου και τοποθετήστε την επένδυση στο προσκέφαλο. Ανοίξτε τα μαξιλάρια ύψους, τοποθετήστε τις ζώνες ύψους όπως απεικονίζεται και οδηγήστε τις μέσα από το προσκέφαλο προς τα πίσω. Φροντίστε ώστε να περάσετε τις ζώνες επάνω από το σωλήνα εκτροπής.
- Αναρτήστε τις ζώνες ύψους στο εξάρτημα T. **Σημαντικό:** μην συστρέψετε τις ζώνες (εικ. 32,35).
- Τέλος, κλείστε τα μαξιλάρια ύψους και βεβαιωθείτε τραβώντας δυνατά τις ζώνες ότι είναι ασφαλείς όλες οι στερεώσεις.

5. Υποδείξεις

5.1 Γενικές υποδείξεις

- Το εγχειρίδιο οδηγιών χρήσης βρίσκεται σε μια θήκη στην πλάκα βάσης του παιδικού καθίσματος. Θα πρέπει να τοποθετείται πάντοτε μετά τη χρήση στη θέση του.
- Κατηγορία βάρους I, II, III (9-36 kg). Εγκατάσταση αποκλειστικά στην κατεύθυνση κίνησης του οχήματος.
- Το κάθισμα και η ζώνη ασφαλείας μπορούν να καθαρίζονται με χλιαρό νερό και σαπούνι. Η επένδυση που έχει αφαιρεθεί, μπορεί να πλυθεί σύμφωνα με την ετικέτα οδηγιών περιποίησης.
- Ορισμένα προσκέφαλα επιβατικών αυτοκινήτων παρεμποδίζουν την εγκατάσταση του παιδικού καθίσματος και για το λόγο αυτό πρέπει προηγουμένως να τα αφαιρέσετε. Κατά τη διαδικασία αυτή πρέπει να λαμβάνετε υπόψη ότι το προσκέφαλο του αυτοκινήτου δεν πρέπει να δημιουργεί διάκενο μεταξύ της πλάτης του παιδικού καθίσματος και εκείνης του οχήματος. Η ρύθμιση ύψους του προσκέφαλου του παιδικού καθίσματος ενδέχεται να περιορίζεται λόγω της ύπαρξης ενός προσκέφαλου του αυτοκινήτου.

5.2 Εγγύηση

- Εγγύηση δύο ετών από την ημερομηνία αγοράς για σφάλματα κατασκευής ή υλικού.
- Έγκυρες αξιώσεις μπορούν να υποβληθούν μόνο με απόδειξη της ημερομηνίας αγοράς. Η εγγύηση περιορίζεται σε παιδικά καθίσματα, τα οποία έχουν υποστεί την προβλεπόμενη μεταχείριση και επιστρέφονται σε καθαρή και τακτική κατάσταση.
- Η εγγύηση δεν καλύπτει ενδείξεις φυσιολογικής φθοράς και ζημιές από υπερβολική καταπόνηση ή ζημιές από ακατάλληλη ή αδύναμη χρήση.
- Υφάσματα: Όλα τα υφάσματα της εταιρείας πρόσφυγας υψηλής απαιτήσεως όσον αφορά στη σταθερότητα των χρωμάτων. Ωστόσο, τα υφάσματα ξεθωριάζουν από την υπεριώδη ακτινοβολία. Στην περίπτωση αυτή δεν πρόκειται για σφάλμα υλικού, αλλά για φυσιολογική φθορά, για την οποία δεν μπορούμε να αναλάβουμε καμία εγγύηση.
- Αγκράφες: Οι δυσλειτουργίες της αγκράφας της ζώνης ασφαλείας οφείλονται συνήθως σε ακαθαρσίες, για τις οποίες δεν μπορούμε επίσης να αναλάβουμε καμία εγγύηση.

5.3 Προστασία του οχήματός σας

Επισημαίνουμε ότι κατά τη χρήση παιδικών καθισμάτων αυτοκινήτου δεν μπορεί να αποκλειστεί η πρόκληση ζημιών στα καθίσματα του οχήματος. Η οδηγία ασφαλείας ECE R44 απαιτεί μόνιμη εγκατάσταση. Λαμβάνετε κατάλληλα μέτρα προστασίας για τα καθίσματα του οχήματός σας (π.χ., RECARO Car Seat Protector). Η εταιρεία RECARO Child Safety GmbH & Co. KG ή οι αντιπρόσωποί της δεν φέρουν ευθύνη για ενδεχόμενες ζημιές στα καθίσματα του οχήματος.

Για οποιοδήποτε ερωτήματα, τηλεφωνήστε μας ή στείλτε ένα μήνυμα ηλεκτρονικού ταχυδρομείου:

RECARO Child Safety GmbH & Co. KG
Guttenbergstrasse 2 · D-95352 Marktpleueg
Τηλ.: +49 9255 77-0 · φαξ: +49 92 55 77-13
info@recaro-cs.com · www.recaro-cs.com

Návod Montáže a Použití

Dětská autosedačka Young Sport, Young Sport HERO pro věkové skupiny I-III, 9-36 kg tělesné hmotnosti dítěte k upevnění v automobilu pomocí tříbodového pásu, se samostatnými pětibodovými bezpečnostními pásy pro zabezpečení dítěte pro kategorii hmotnosti I (9-18 kg tělesné hmotnosti). Autosedačku lze použít v automobilu na všech sedadlech směřujících dopředu, jsou-li vybaveny tříbodovým bezpečnostním pásem schváleným podle nařízení ECE č. 16 nebo jiné srovnatelné normy.

Testováno a schváleno dle ECE 44/04 pro čelní náraz při 50 km/h.

POZOR: Tento návod k montáži a použití pečlivě uschovejte pro případnou pozdější potřebu.

Tiskové chyby, omyly a technické změny vyhrazeny.

Bezpečnost je Otázkou Důvěry.

Děkujeme Vám, že jste se rozhodli pro koupi sedačky RECARO.

Díky našim jedinečným zkušenostem vytváří firma RECARO již více než 100 let revoluční řešení pro sezení v autě, letadle a při závodním sportu. Toto bezkonkurenční know-how využíváme při vývoji každého z našich systémů bezpečnosti dětí. Naším cílem je nabídnout Vám výrobky, které stanovují nové standardy v oblasti designu, funkčnosti, komfortu a bezpečnosti.

Vybrané materiály, nejvyšší přesnost při výrobě a rozsáhlé testovací procedury zajišťují maximální kvalitu a bezpečnost. Pomocí nových nápadů a inovativních řešení se průběžně snažíme poskytovat Vám ty nejlepší produkty pro Váš život s dětmi při cestování.

Přejeme Vám spoustu pohodových chvil a vždy bezpečnou jízdu.

Váš tým RECARO Child Safety Team

Obsah

1. Bezpečnostní pokyny	118
2. Použití dětské autosedačky pro malé děti (od 9-18 kg hmotnosti · ECE skupina I)	118-119
2.1 Upevnění sedačky pomocí tříbodového pásu	118
2.2 Připoutání dítěte	119
2.3 Nastavení výšky pásů	119
2.4 Nastavení polohy pro odpočinek nebo spaní	119
3. Použití dětské sedačky pro větší děti (od 15-36kg · ECE skupina II+III)	119-120
3.1 Před instalací	119
3.2 Připevnění sedačky na sedadle a připoutání dítěte pomocí tříbodového pásu	120
4. Čištění a údržba dětské sedačky	120
4.1 Sejmутí potahu sedačky	120
4.2 Opětovná montáž postroje pásů (viz též kapitola 3.1)	120
5. Pokyny	121
5.1 Všeobecné pokyny	121
5.2 Odpovědnost za výrobní vady	121
5.3 Ochrana vašeho automobilu	121

1. Bezpečnostní pokyny

- Přečtěte si prosím ještě před použitím pečlivě návod pro RECARO Young Sport, Young Sport HERO.
- Dbejte na správné vedení pásu v bodech nesoucích zátěž, a to bez ohledu na použití ve skupině I nebo II+III. Přezka pásů se musí vždy nacházet pod vedením pásu (obr. 1).
- Dětská autosedačka je vhodná pro použití ve vozidlech pouze tehdy, pokud je schválené vozidlo vybaveno tříbodovými automatickými pásy, které jsou schváleny podle nařízení UN - ECE č. 16 nebo dle jiných srovnatelných norem.
- Autosedačka se musí vždy upevnit podle montážního návodu, i když se nebude používat. Nepřípustná sedačka může totiž v případě nouzového brzdění zranit ostatní cestující ve vozidle.
- Autosedačka je schválena pro kategorie hmotnosti I-III (9-36 kg). Instalace sedačky je přípustná pouze ve směru jízdy.
- V kategoriích hmotnosti I (9-18 kg) lze autosedačku používat pouze s integrovaným systémem pásů.
- Dětskou sedačku připraveně v autě tak, aby nebyla seřevna předními sedadly nebo dveřmi auta.
- Dětskou sedačku není povoleno nijak upravovat a vždy je nutné pečlivě postupovat podle návodu k montáži a používání, jinak nelze vyloučit případná nebezpečí během přepravy Vašeho dítěte.
- Pásky nesmí být překroucené nebo uskrtnuté a musí být vždy napnuté.
- **DŮLEŽITÉ:** Zajistěte, aby byl bederní pás správně napnut a pokud možno procházel přes pánu dítěte.
- Po případné dopravní nehodě musí být autosedačka zkontrolována ve výrobním závodě a podle potřeby vyměněna.
- Objemné kusy oblečení je nutné před připoutáním dítěte svléknout.
- Dbejte na to, aby byla ve vašem autě dostatečně zajištěna zavazadla a jiné předměty ležící zejména na zadní polici na okně vozidla, neboť by mohly způsobit zranění dítěte v případě nehody či srážky.
- Jděte dobrým příkladem a připravte se. Také dospělý nepřipoutaný bezpečnostním pásem může být pro Vaše dítě rizikem.
- **Poznámka:** Smí se používat vždy pouze originální příslušenství nebo náhradní díly.
- Nenechávejte své děti nikdy bez dozoru.
- Své dítě v autě vždy připoutejte.
- Dětskou sedačku chraňte před přímým slunečním zářením, aby se Vaše dítě o ni nepopálilo, a také abyste zachovali barevnou stálost potahu sedačky.
- Dětská sedačka nesmí být nikdy používána bez potahu. Potah sedačky nesmí být nikdy vyměněn za potah, který není doporučen výrobcem, protože originální potah je součástí bezpečnostní funkce celého systému.

2. Použití dětské autosedačky pro malé děti (od 9-18 kg hmotnosti · ECE skupina I)

2.1 Upevnění sedačky pomocí tříbodového pásu

- Otevřete přezku pásu. K tomu účelu stiskněte páčku na vnější straně (1). Přezka pásu se pak automaticky otevře (2) (obr. 2).
- Vytáhněte tříbodový pás ven, zvedněte kryt opěrky hlavy a protáhněte pás za potahem (obr. 3).
- Uzavřete přezku pásů, až je slyšet zacvaknutí a vložte bršňní pás tříbodového pásu podél červených předpínacích pásů do zadních vodiček (obr. 4).
- Napněte nejdříve bršňní pás (1) a poté diagonální pás (2) (obr. 5).
- Vložte diagonální pás do přezky pásu (3) a poté přezku uzavřete (4) se slyšitelným cvaknutím (5) (obr. 6).
- Poté pás znovu napněte, aby byla dětská sedačka dobře upevněná. K tomu účelu zatáhněte za pás z přezky ve směru navěječe pásu ve vašem vozidle a přitom dotáhněte bršňní a diagonální pásy.

2.2 Připoutání dítěte

- Chcete-li prodloužit pás, zatlačte centrální nastavovací prvek (1) dolů, držte jej stisknutý a zatáhněte dole za ramenní pásy (2) (obr. 7).
- Otevřete přezku pásů stisknutím červeného tlačítka ve směru šipky. (obr. 8).
- Pásky odložte směrem ven (obr. 9).
- Usadte své dítě ve sedačce a paže dítěte protáhněte pod ramenními pásy (obr. 10).
- Přezku pásů uzavřete zasunutím obou západek do sebe (1) a nechte je zapadnout, až uslyšíte zacvaknutí do zámku (2) (obr. 11).
- Pásky poté napněte zatažením za centrální pás ve směru šipky. Pásky musí dobře a těsně doléhat (obr. 12).

2.3 Nastavení výšky pásů

- Uvolněte systém pásů.
- Stiskněte žlutý aretační knoflík a posuňte opěrku do další polohy (obr. 13).
- **POZOR:** Před prvním seřizováním výšky opěrky hlavy nejdříve odstraňte zmenšovací prvek a zkontrolujte, zda je stále nutné provést přenastavení výšky. Chcete-li odstranit zmenšovací prvek, vytáhněte jej z pásu rozkroku a z přezky pásů.
- Ramenní pásy by měly probíhat tak, jak je zobrazeno (obr. 14). Vedení pásů nesmí být nikdy umístěno pod rameny dítěte.

2.4 Nastavení polohy pro odpočinek nebo spaní

- Autosedačku lze nastavit do polohy pro odpočinek nebo spaní otáčením nastavovací páčky ve směru šipky (obr. 15).
- **POZOR:** Pokud je rozložený vnitřní systém pásů autosedačky (použití pro skupinu II), není přípustné polohu pro odpočinek nebo spaní již nastavit.

3. Použití dětské sedačky pro větší děti (od 15-36kg · ECE skupina II+III)

- Ačkoli je podle certifikačního standardu pro dětské sedačky přípustné používat sedačku RECARO Young Sport, Young Sport HERO již při tělesné hmotnosti dítěte nad 15 kg společně s bezpečnostními pásy vozidla, doporučujeme použití s integrovaným systémem bezpečnostních pásů až do doby, kdy Vaše dítě dosáhne hmotnosti 18 kg.

3.1 Před instalací

- Vyjmout součásti sedačky prosím vždy pečlivě uložte pro pozdější použití!
- Uvolněte stroj pásů a vyhákněte smyčku ramenního pásu z kovového spojovacího dílu (obr. 16,17).
- **POZOR:** Centrální pás, tedy díl pásu s kovovým spojovacím dílem (obr. 17), musí zůstat na autosedačce.
- Vytáhněte ramenní pásy směrem dopředu.
- Posuňte opěrku hlavy do nejvyšší polohy a uvolněte šroub. Vytáhněte přepínací trubku mírně směrem dolů a stáhněte upevňovací pásky ramenních výstelek. Odstraňte poté přepínací trubku (obr. 18).
- Chcete-li odstranit ramenní výstelky, odstraňte kryt opěrky hlavy a protáhněte ramenní výstelky skrz otvory pro bezpečnostní pásy. Poté můžete ramenní výstelky odstranit.
- Sundajte částečně potah sedačky a vyvléknete bršňní pás z tělesa sedačky (obr. 19).
- Vycvakněte spodní desku a vytvočte ji směrem do strany (obr. 20).
- Vyvléknete z pásu rozkroku kovovou destičku, zatáhněte za přezku pásů a vytáhněte pás směrem ven ze sedací plochy (obr. 21).
- Posuňte spodní desku otočením zpět na místo a zatlačte ji zpět do upínek (obr. 22).
- Vložte kovový díl do jeho držáku na dolní straně spodní desky (obr. 23).
- **POZOR:** Díl pásu s kovovým spojovacím dílem musí zůstat na autosedačce.

3.2 Připevnění sedačky na sedadle a připoutání dítěte pomocí tříbodového pásu

- Polohu pro odpočinek nebo spaní nelze od skupiny 2 výše již použít!
- Usadte své dítě ve sedačce a vložte břišní pás tříbodového pásu do předních vodiček pásu. Zavřete přezku pásů, až uslyšíte zacvaknutí (obr. 24).
- Vložte diagonální pás do vodička na opěrce hlavy (obr. 25).
- Nastavte opěrku hlavy podle velikosti svého dítěte. Pás má optimálně probíhat nad středem klíční kosti, nikoli však příliš blízko ke krku dítěte (obr. 26).

4. Čištění a údržba dětské sedačky

Přezka pásu musí vždy zapadnou se slyšitelným cvaknutím. Pokud tomu tak není, může to být způsobeno nečistotami uvnitř přezky. Znečištěnou přezku lze vyčistit po jejím vymontování (kapitola 3.1) v teplé vodě. Před opětovným namontováním je nutné přezku pásu důkladně vysušit. Přezka pásu se nikdy nesmí natírat olejem nebo promazávat.

Potah autosedačky RECARO Young Sport, Young Sport HERO lze prát v pračce. Doporučujeme prání potahů při teplotě 30 °C šetrným pracím cyklem pro ochranu životního prostředí. Při vyšších teplotách mohou barvy vyblednout. Potahy nikdy neždímejte a nesušete v sušičce na prádlo, protože by mohlo dojít k vzájemnému oddělení látky a čalounění.

4.1 Sejmутí potahu sedačky

Nejdříve uvolněte potah z knoflíků na hlavovém, zádočném a sedacím dílu. Poté můžete potah zcela snadno odejmout (obr. 27).

Sejmутí potahu je možné pouze tehdy, pokud sejmete nejdříve systém pásů (viz kapitola 3.1).

4.2 Opětovná montáž postroje pásů (viz též kapitola 3.1)

- Montáž je snadnější, jsou-li jazýčky zámku zacvaknuté v přezce (obr. 11).
- Vycvakněte nejdříve spodní desku a otočte ji na stranu. Pak vyjměte polstrovaní sedačky a odložte je na stranu.
- Nyní prostrčte břišní pás vnitřního postroje pásů shora skrz vnější podlouhlý otvor dolů a pak je protáhněte skrz vnitřní podlouhlé otvory opět nahoru (1). Poté prostrčte bezpečnostní plíšky skrz smyčky (2) (obr. 28,29).
- **Důležité:** Všechny 4 výstupky musí být viditelné.
- Položte polstrovaný sedák zpět na sedací plochu autosedačky a protáhněte pás v rozkroku otvorem dolů. Smyčky zajistíte pomocí bezpečnostního plíšku (obr. 30).
- **Důležité:** Všechny 4 háky se musí nacházet mimo smyčku.
- Posuňte spodní desku otočením zpět na místo a zaklapněte ji zpět. Přitom dbejte na to, aby byl T-kus nastavovacího pásu poté volně přístupný.
- Připevněte potah na sedacím a zádočném dílu.
- Opěrku hlavy posuňte do polohy 2 zespodu a upevňovací pásy ramenních výstleek protáhněte skrz ploché otvory směrem dozadu. Přepínací trubku vložte tak, jak je uvedeno, a upevňovací pás vedte přes tuto trubku (obr. 31,32,33).
- Nastavte opěrku hlavy do polohy 3 nahoru a zajistíte ji šroubem (obr. 34).
- Nyní protáhněte ramenní polštářky skrz otvory v potahu opěrky hlavy a připevněte potah na opěrku hlavy. Otevřete ramenní polštářky, vložte ramenní pásy, jak je uvedeno, a protáhněte je skrz opěrku hlavy dozadu. Dbejte na to, aby pásy vedly přes přepínací trubku.
- Bezpečnostní pásy zavěste do T-kusu. **Důležité:** Pásy nesmí být překroucené (obr. 32,35).
- Nakonec uzavřete ramenní výstelky a ujistěte se silným zatažením na pásy, že jsou všechna spojení dostatečně pevná.

5. Pokyny

5.1 Všeobecné pokyny

- Návod k použití se nachází v příhradce ve spodní desce autosedačky. Tento návod vždy uložte zpět do příhradky.
- Kategorie hmotnosti I, II, III (9-36 kg). Instalace sedačky pouze ve směru jízdy.
- Sedačku a pásy lze čistit vlažnou vodou a mýdlem. Sejmутý potah lze prát podle informací z etikety na potahu.
- Některé opěrky hlavy v automobilech vadí při montáži vaší dětské sedačky a musí být z tohoto důvodu předem odstraněny. Přitom je nutné dbát na to aby kvůli opěrce vozidla nevznikla nežádoucí mezera mezi opěradlem sedačky a opěradlem vašeho vozidla. V určitých případech může být také omezeno nastavení výšky opěrky hlavy kvůli přítomnosti opěrky hlavy ve Vašem automobilu.

5.2 Odpovědnost za výrobní vady

- Odpovědnost za výrobní vady platí dva roky od data zakoupení pro případ výrobních či materiálových vad. Reklamační nároky lze uplatnit pouze na základě doložení data nákupu zboží. Odpovědnost za výrobní vady je omezena pouze na dětské sedačky, se kterými bylo rádně zacházeno a které jsou zaslány zpět v čistém a rádném stavu.
- Odpovědnost za výrobní vady se nevztahuje na projevy přirozeného opotřebení a škody způsobené nadměrným zatížením nebo škody způsobené nevhodným nebo nesprávným používáním.
- Látka: Všechny naše látky splňují vysoké požadavky na trvanlivost barvy. Látky však blednou působením UV záření. Přitom se nejedná o vadu materiálu, ale o normální projev opotřebení, za které nepřebíráme žádnou odpovědnost.
- Zámek: Poruchy funkčnosti zámku v přezce pásů jsou většinou způsobeny nečistotami, za což rovněž nemůžeme převzít žádnou odpovědnost.

5.3 Ochrana vašeho automobilu

Rádi bychom upozornili na to, že při používání dětských autosedaček není vyloučeno poškození sedadla automobilu. Bezpečnostní směrnice ECE R44 vyžaduje pevnou montáž sedaček. Použijte proto prosím na sedadle vašeho automobilu vhodný chránič (např. RECARO Car Seat Protector). Firma RECARO Child Safety GmbH & Co KG ani její distributoři nenesou žádnou odpovědnost za případné poškození sedadel vašeho automobilu.

Pokud byste měli jakkoli dotazy, zavolejte nám prosím nebo nám zašlete e-mail:

RECARO Child Safety GmbH & Co. KG
Guttenbergstrasse 2 · D-95352 Marktpleuggast
Telefon: +49 9255 77-0 · Telefax: +49 9255 77-13
info@recaro-cs.com · www.recaro-cs.com

Montážny Návod a Návod na Používanie

Detská autosedačka Young Sport, Young Sport HERO pre vekovú skupinu I-III, telesná hmotnosť 9-36 kg pre upevnenie pomocou trojbodového bezpečnostného pásu vo vozidle, so samostatným päťbodovým systémom bezpečnostných pásov na zaistenie dieťaťa pre skupinu I (telesná hmotnosť 9-18 kg).

Detská sedačka sa môže používať na všetkých miestach vo vozidle, ktoré smerujú dopredu, a ktoré sú vybavené trojbodovým pásmo schváleným podľa normy ECE č. 16 alebo podľa inej porovnateľnej štandardnej normy.

Testovaná a schválená podľa normy ECE 44/04 pri prednom náraze v rýchlosti 50 km/h.

POZOR: Tento návod na montáž a použitie bezpodmienečne uschovajte pre budúce použitie.

Tlačové chyby, omyly a technické zmeny vyhradené.

Bezpečnosť je Záležitosťou Dôvery

Ďakujeme, že ste sa rozhodli pre značku RECARO.

Vďaka jedinečným skúsenostiam firma RECARO už viac ako 100 rokov prináša revolúciu sedenia vo vozidle, v lietadle a závození. Toto bezkonkurenčné know-how sa pretaví do vývoja každého nášho detského zádržného systému. Naším cieľom je ponúknuť vám výrobky, ktoré stanovujú nové štandardy z hľadiska dizajnu, funkčnosti, komfortu a bezpečnosti.

Zvolené materiály, maximálna precíznosť pri výrobe a dôkladné testovanie zaručujú maximálnu kvalitu a bezpečnosť. S novými nápadmi a inovatívnymi riešeniami pracujeme vytrvalo na tom, aby sme vám mohli ponúknuť najlepšie výrobky pre mobilný život s vašimi deťmi.

Želáme vám veľa zábavy a bezpečnú jazdu po celú dobu.

Váš tím pre bezpečnosť detí RECARO

Obsah

1. Bezpečnostné pokyny	124
2. Použitie detskej sedačky pre malé deti (9 - 18 kg · ECE skupina I)	124-125
2.1 Upevnenie sedačky pomocou trojbodového bezpečnostného pásu	124
2.2 Pripútanie dieťaťa	124-125
2.3 Výškové nastavenie pásov	125
2.4 Nastavenie odpočinkovej polohy	125
3. Použitie detskej sedačky pre väčšie deti (od 15 - 36kg · ECE skupina II+III)	125-126
3.1 Pred montážou	125
3.2 Pripútanie sedačky a dieťaťa pomocou trojbodového pásu	125-126
4. Čistenie a údržba detskej autosedačky	126
4.1 Stiahnutie potahu sedadla	126
4.2 Opätovná montáž bezpečnostného popruhu (pozri tiež kapitolu 3.1)	126
5. Pokyny	126-127
5.1 Všeobecné pokyny	126-127
5.2 Záruka	127
5.3 Ochrana vášho vozidla	127

1. Bezpečnostné pokyny

- Prečítajte si pred použitím RECARO Young Sport, Young Sport HERO starostlivo návod.
- Nezávisle od použitia v skupine I alebo II+III dbajte na správne vedenie pásu cez nosné body.
- Zámok pásu sa musí vždy nachádzať pod vedením pásu (obr. 1).
- Detská sedačka je vhodná iba na používanie vo vozidlách, ak je povolené vozidlo vybavené trojbodovými automatickými popruhmi, ktoré sú povolené podľa UN – ECE – smernice č. 16 alebo iných porovnateľných noriem.
- Detská sedačka sa musí vždy upevniť podľa montážneho návodu, aj keď sa nebude používať. Nepriepne autosedačka môže pri núdzovom zbrzdení zraniť ostatných pasažierov.
- Detská autosedačka je schválená pre triedu hmotnosti I-III (9-36 kg). Montáž sedačky len v smere jazdy.
- V triede hmotnosti I (9-18 kg) sa detská autosedačka smie používať len s integrovaným pásovým systémom.
- Detskú autosedačku upevniť v aute tak, aby nebola zaseknutá prednými sedadlami alebo dverami vozidla.
- Detskú autosedačku nesmiete upravovať a musíte starostlivo dodržiavať návod na montáž a obsluhu, v opačnom prípade nie je možné vylúčiť možné ohrozenie pri preprave dieťaťa.
- Pásy nesmú byť pretočené ani zaseknuté a musia byť utiahnuté.
- **DÔLEŽITÉ:** Zabezpečte, aby bol hlavne bedrový pás dobre napnutý a pokiaľ možno prechádzal cez panvu dieťaťa.
- Po nehode musí byť detská autosedačka otestovaná v závoде a v prípade potreby vymenená.
- Pred pripútaním vyzlečte dieťaťu hrubé kusy oblečenia.
- Dbajte na to, aby batohy a iné predmety boli dostatočne zaistené, najmä na kryté batohového priestoru, pretože v prípade zrážky môžu spôsobiť poranenia.
- Buďte dobrým príkladom a pripúťajte sa. Aj neprípútaná dospelá osoba môže predstavovať nebezpečenstvo pre svoje dieťa.
- **Upozornenie:** Používajte len originálne príslušenstvo resp. náhradné diely.
- Vaše dieťa nenechávajte bez dozoru.
- Vaše dieťa vždy pripúťajte.
- Chráňte detskú sedačku pred priamym slnečným žiarením, aby ste zabránili popáleniu vášho dieťaťa a aby zostala zachovaná stálofarebnosť potahu.
- Detskú autosedačku nesmiete nikdy používať bez potahu. Potah sedačky nesmiete nikdy vymieňať za potah, ktorý výrobca neodporúča, pretože tento potah je súčasťou bezpečnostného účinku systému.

2. Použitie detskej sedačky pre malé deti (9 - 18 kg · ECE skupina I)

2.1 Upevnenie sedačky pomocou trojbodového bezpečnostného pásu

- Otvorte sponu pásu. Na to stlačte páčku na vonkajšej strane (1). Spona pásu sa potom otvorí samočinne (2) (obr. 2).
- Vytiahnite trojbodový pás, nadvihnite potah opierky hlavu a prevedte pás poza potah (obr. 3).
- Zatvorte zámok pásu tak, aby počutelné zapadol, a vložte panvový pás trojbodového bezpečnostného pásu, popri červených napínačoch bezpečnostného pásu, do zadných vedení (obr. 4).
- Najprv napnite panvový (1) a potom diagonálny pás (2) (obr. 5).
- Vložte diagonálny pás do spony pásu (3) a svorku (4) zatvorte s počutelným kliknutím (5) (obr. 6).
- Potom znovu napnite bezpečnostný pás, aby sa dosiahli optimálne pridržanie detskej autosedačky. Na to jednoducho potiahnite pás zo spony pásu smerom k naviaču bezpečnostného pásu vášho vozidla a pritom napnite panvový a diagonálny pás.

2.2 Pripútanie dieťaťa

- Pre natiehnutie pásov zatlačte centrálny nastavovač (1) nadol, podržte ho stlačený a ramenné

- pásy (2) potiahnite nadol (obr. 7).
- Otvorte zámok pásov stlačením červeného tlačidla v smere šípky (obr. 8).
- Uložte pásy smerom von (obr. 9).
- Posadzte vaše dieťa do sedačky a ruky dieťaťa vedte cez ramenné pásy (obr. 10).
- Uzavrte zámok tak, že obidva jazyčky zasuniete do seba (1) a tieto s počutelným kliknutím zapadnú do zámku (2) (obr. 11).
- Napnite pásy potiahnutím hlavného pásu v smere šípky. Pásy musia tesne priliehať (obr. 12).

2.3 Výškové nastavenie pásov

- Uvoľnite pásový systém.
- Potiahnite aretačný gombík a opierku hlavy posuňte do ďalšej polohy (obr. 13).
- **POZOR:** Skôr ako po prvýkrát prispôbite výšku opierky hlavy, najprv vyberte zmenšovaci vankúš a skontrolujte, či je ešte stále potrebné nastavenie výšky. Aby ste odstránili zmenšovaci vankúš, vytiahnite zmenšovaci vankúš z popruhu a zámky pásu.
- Popruhy ramien musia prebiehať tak, ako je to znázornené na obrázku (obr. 14). Pásy nesmú viesť popod ramená dieťaťa.

2.4 Nastavenie odpočinkovej polohy

Detskú autosedačku môžete otočením nastavovacej rukoväte v smere šípky uviesť do odpočinkovej polohy (obr. 15).

POZOR: Hneď ako je interný pásový systém detskej autosedačky demontovaný (od použitia pre skupinu II) sa odpočinková poloha viac nesmie používať.

3. Použitie detskej sedačky pre väčšie deti (od 15 - 36kg · ECE skupina II+III)

Aj keď je podľa schvalovacej normy pre detskú autosedačku povolené používať detskú autosedačku RECARO Young Sport, Young Sport HERO od telesnej hmotnosti 15 kg vášho dieťaťa spolu s bezpečnostným pásom vozidla, odporúčame používanie s integrovaným pásovým systémom, pokiaľ vaše dieťa nedosiahne hmotnosť 18 kg.

3.1 Pred montážou

- Demontované diely starostlivo uschovajte na neskoršie použitie!
- Uvoľnite pásový systém a vyveste ramenné pásy z kovovej spojky (obr. 16,17).
- **POZOR:** Centrálny pás, teda pásový systém s kovovou spojkou (obr. 17), musí zostať na detskej sedačke.
- Ramenné pásy vytiahnite smerom dopredu.
- Nastavte opierku hlavy do najvyššej polohy a uvoľnite skrutku. Vytiahnite vratnú rúčku trochu nadol a odoberte upevňovacie pásy ramenného čalúnenia. Následne vyberte vodiacu rúčku (obr. 18).
- Ramenné čalúnenie vyberiete tak, že odobriete potah opierky hlavy a ramenné čalúnenie posuňte cez drážku pásu. Potom môžete vybrať ramenné čalúnenie.
- Čiastočne stiahnite potah sedačky a vytiahnite panvové pásy z tela sedačky (obr. 19).
- Odpojte spodnú dosku z upínacích svoriek a otočte ju nabok (obr. 20).
- Vyberte kovovú platničku zo slabínového pásu a vytiahnite pás za zámok zo sedacej plochy smerom von (obr. 21).
- Spodnú dosku otočte naspäť a prilačte ju znovu do upínacích svoriek (obr. 22).
- Uložte kovovú spojku do svojho držáka na dolnej strane podlahovej dosky (obr. 23).
- **POZOR:** Centrálny pás s kovovou spojkou musí zostať na detskej sedačke.

3.2 Pripútanie sedačky a dieťaťa pomocou trojbodového pásu

- Odpočinková poloha sa nesmie používať od skupiny 2!
- Usadte vaše dieťa do autosedačky a vložte panvový pás trojbodového bezpečnostného pásu do predných vedení pásu. Zatvorte zámok pásu s počutelným kliknutím (obr. 24).

- Vložte diagonálny pás do vedenia na opierke hlavy (obr. 25).
- Nastavte opierku hlavy na veľkosť vášho dieťaťa. Bezpečnostný pás prebieha optimálne cez stred kľúčnej kosti a nie príliš blízko krku dieťaťa (obr. 26).

4. Čistenie a údržba detskej autosedačky

Zámok bezpečnostného pásu musí vždy zapadnúť s počutelným kliknutím. Pokiaľ sa tak nestane, príčinou môžu byť nečistoty v zámku. Ako protiopatrenie môžete zámok pásu po demontáži (kapitola 3.1) vyčistiť v teplej vode. Pred opätovnou montážou nechajte zámok pásu dôkladne vyschnúť. Zámok pásu nesmiete olejovať ani mazať. Potah autosedačky RECARO Young Sport, Young Sport HERO je možné prať v práčke. Potah odporúčame prať pri teplote 30 °C v úspornom ekologickom režime, aby ste šetrili životné prostredie. Pri vyšších teplotách môžu farby vyblednúť. Potah nežmýkajte a nikdy nesušte v sušičke, pretože látka a čalúnenie sa môžu od seba oddeliť.

4.1 Stiahnutie potahu sedadla

Najprv uvoľnite potah z gombíkov čalúnenia na dieloch hlavy, chrbta a sedacom diele. Nakoniec môžete potah úplne jednoducho stiahnuť (obr. 27). Stiahnutie potahu je možné len s demontovaným systémom bezpečnostných pásov (pozri kapitolu 3.1).

4.2 Opätovná montáž bezpečnostného popruhu (pozri tiež kapitolu 3.1)

- Montáž si uľahčíte, keď sú jazýčky zámku zapadnuté v zámku pásu (obr. 11).
- Odpojte najprv spodnú dosku z upínacích svoriek a otočte ju nabok. Potom odoberte čalúnenie autosedačky a odložte ho nabok.
- Teraz prestrčte panvové pásy vnútorného pásového systému cez vonkajší pozdĺžny otvor zhora nadol a tieto vedte potom cez vnútorné pozdĺžne otvory znovu nahor (1). Prestrčte teraz poistné pliešky cez pútku (2) (obr. 28,29).
- Dôležité:** Všetky 4 háčiky musia byť viditeľné.
- Umiestnite čalúnenie sedačky znovu na sedaciu plochu a vedte slabinový pás cez otvor smerom nadol. Pútku zaistíte pomocou poistného pliešku (obr. 30).
- Dôležité:** Všetky 4 háčiky musia byť mimo pútku.
- Spodnú dosku otočte naspäť a znovu ju upnite. Dbajte pritom na to, aby T-kus nastavovacieho pásu bol potom voľne prístupný.
- Upevnite potah na sedacom a chrbtovom diele.
- Nastavte opierku hlavy do 2. polohy zdola a vedte upevňovacie pásy ramenného čalúnenia cez drážky smerom dozadu. Vratnú rúčku vložte tak, ako je zobrazené, a upevňovacie pásy vedte ponad rúčku (obr. 31,32,33).
- Opierku hlavy nastavte do 3. polohy nahor a upevnite pomocou skrutki (obr. 34).
- Prevedte potom ramenné čalúnenie odzadu cez drážku v potahu opierky hlavy a navlečte potah na opierku hlavy. Otvorte ramenné čalúnenie, vložte ramenné pásy tak, ako je zobrazené, vedte ich cez opierku hlavy smerom dozadu. Dbajte na to, aby pásy viedli ponad vratnú rúčku.
- Zavesť ramenné pásy do T-kusu. **Dôležité:** Pásy sa nemôžu pretočiť (obr. 32,35).
- Nakoniec zatvorte ramenné čalúnenie a silným potiahnutím za pásy sa ubezpečte, že všetky uchytenia sú pevné.

5. Pokyny

5.1 Všeobecné pokyny

- Návod na používanie sa nachádza v priehradke na v podlahovej doske detskej sedačky. Po použití ho vždy vráťte späť na miesto.

126

- Trieda hmotnosti I, II, III (9-36 kg). Montáž len v smere jazdy.
- Sedačku a pás môžete čistiť vlažnou vodou a mydlom. Stiahnutý potah môžete prať podľa symbolov starostlivosti na visačke.
- Niektoré opierky hlavy vozidiel prekážajú v montáži vašej detskej autosedačky a preto musia byť predtým demontované. Pritom je potrebné dbať na to, aby opierky hlavy vozidiel nevytvorili nechcenú vzdialenosť medzi opierkou chrbta detskej autosedačky a opierkou chrbta vozidla. Prípadne je výškové nastavenie opierky hlavy detskej autosedačky obmedzené kvôli opierke hlavy vozidla.

5.2 Záruka

- Dvojrôžná záruka od dňa kúpy na výrobné alebo materiálové vady. Nároky na reklamáciu je možné uplatniť len pri preukázaní dátumu kúpy. Záruka sa vzťahuje len na detské autosedačky, s ktorými sa primerane manipulovalo a ktoré boli odoslané v čistom a riadnom stave.
- Záruka sa nevzťahuje na prirodzené znaky opotrebovania a poškodenie vzniknuté nadmerným zatažením alebo škody vzniknuté nevhodným alebo neprimeraným používaním.
- Látky: Všetky naše materiály spĺňajú vysoké požiadavky vzťahujúce sa na stálofarebnosť. Materiály aj napriek tomu blednú vplyvom UV žiarenia. Pritom nejde o žiadne materiálové vady, ale o normálne znaky opotrebovania, na ktoré sa nevzťahuje žiadna záruka.
- Zámok: Poruchy funkčnosti zámku pásu sú väčšinou dôsledkom znečistenia, na ktoré sa rovnako nevzťahuje žiadna záruka.

5.3 Ochrana vášho vozidla

Upozorňujeme na to, že pri používaní detských autosedačiek nie je možné vylúčiť poškodenie sedadiel vozidla. Bezpečnostná smernica ECE R44 vyžaduje pevnú montáž. Na ochranu sedadiel vášho vozidla použite vhodné ochranné pomôcky (napr. ochrana sedadla RECARO Car Seat Protector). Firma RECARO Child Safety GmbH & Co. KG ani jej predajcovia neručia za možné poškodenie sedadiel vozidla.

V prípade akýchkoľvek otázok nás kontaktujte alebo napíšte emailovú správu:

RECARO Child Safety GmbH & Co. KG
 Guttenbergstrasse 2 · D-95352 Marktkeugast
 Telefón: +49 9255 77-0 · Telefax: +49 92 55 77-13
 info@recaro-cs.com · www.recaro-cs.com

SK

YOUNG SPORT · YOUNG SPORT HERO

ECE-група I-III · від 9 до 36 кг · прибл. від 9 місяців і до 12 років

ІНСТРУКЦІЯ З МОНТАЖУ І ЕКСПЛУАТАЦІЇ

Дитяче автокрісло Young Sport, Young Sport HERO для вікової групи I-III, вагової категорії 9 – 36 кг для закріплення в автомобілі за допомогою триточкового ременя безпеки, з окремою п'ятиточковою системою ременів для фіксації дитини групи I (з масою тіла 9 - 18 кг).

Дитяче крісло можна використовувати на всіх сидіннях за рухом автомобіля, які обладнані триточковим ременем безпеки, котрий був затверджений до використання розпорядженням ECE №16 або іншим подібним стандартом.

Крісло пройшло випробування і допущено до експлуатації згідно ECE 44/04 при лобовому зіткненні на швидкості 50 км/год.

УВАГА: Обов'язково зберігайте цю інструкцію з монтажу та експлуатації для наступного читання.

Ми залишаємо за собою право на друкарські помилки, неточності і внесення технічних змін.

БЕЗПЕКА - ЦЕ ПИТАННЯ ДОВІРИ.

Дуже дякуємо, що Ви обрали RECARO.

Протягом вже більш ніж 100 років, дякуючи своєму унікальному досвіду, компанія RECARO займається розробкою та модернізацією автомобільних крісел, авіаційних крісел і крісел для гоночних видів спорту. Ці науково-технічні знання застосовуються при розробці кожної системи дитячої безпеки. Наша задача пропонувати Вам такі продукти, дизайн, функціональність, комфорт та безпека яких встановлюють нові стандарти.

Найкращі матеріали, найвища точність при виготовленні та ефективні методи тестування гарантують максимальну якість та безпеку. З новими ідеями та інноваційними рішеннями ми постійно працюємо над тим, щоб пропонувати Вам найкращі продукти для мобільного життя з Вашими дітьми.

Ми бажаємо Вам завжди веселої і безпечної подорожі.

Ваша RECARO Child Safety команда

ЗМІСТ

1. Інструкція з техніки безпеки	130
2. Використання дитячого крісла для дітей маленького віку (9 - 18 кг · ECE-група I)	130-131
2.1 Закріплення крісла за допомогою триточкового ременя	130
2.2 Як пристебнути дитину	131
2.3 Регулювання ременів по висоті	131
2.4 Встановлення позиції для відпочинку	131
3. Використання дитячого крісла для дітей старшого віку (15 - 36 кг · ECE-група II+III)	131-132
3.1 Перед встановленням	131
3.2 Як пристебнути крісло та дитину за допомогою триточкового ременя	132
4. Очищення і обслуговування дитячого крісла	132
4.1 Зняття оббивки сидінн	132
4.2 Зворотне встановлення пазів для пристібання (див. також розділ 3.1)	132
5. Вказівки	133
5.1 Загальні вказівки	133
5.2 Гарантія	133
5.3 Захист Вашого автомобіля	133

1. Інструкція за техніки безпеки

- Перед використанням RECARO Young Sport, Young Sport HERO уважно прочитайте інструкцію.
- Слідкуйте, незалежно від групи I чи II+III, за правильним напрямком ременя в точках, які несуть навантаження. Замок ременя має завжди знаходитись нижче направляючої ременя (мал. 1).
- Дитяче автокрісло придатне для використання лише в автомобілях, які обладнані трьохточковими автоматичними пасами безпеки, які дозволені розпорядженням № 16 UN – ЕСЕ або іншими рівнозначними нормами.
- Крісло необхідно завжди закріплювати згідно інструкції з монтажу, навіть якщо воно не використовується. При екстреному гальмуванні незакріплене крісло може нанести травми пасажиром автомобіля.
- Дитяче крісло дозволене до використання для дітей вагової категорії I-III (9-36 кг).
- Встановлення крісла тільки за напрямком руху.
- При ваговій категорії I (9 - 18 кг) крісло дозволяється використовувати лише з інтегрованою системою ременів.
- Дитяче автокрісло необхідно закріпити так, щоб воно не могло бути затиснуте переднім сидінням або дверима автомобіля.
- Не дозволяється вносити зміни в конструкцію дитячого крісла, слід суворо дотримуватись інструкції з монтажу і догляду за кріслом, оскільки інакше не можна виключити травмування дитини при її перевезенні.
- Не дозволяється перекручувати або пережимати ремені, вони мають бути завжди натягнуті.
- **ВАЖЛИВО:** зверніть увагу на те, аби поперекові ремені прилягали якомога тугіше і проходили в поперековій області як найнижче.
- Після аварії крісло потрібно перевірити в майстерні і у разі необхідності замінити.
- Перш ніж пристебнутися, потрібно зняти важкі частини одягу.
- Стежте, аби багаж та інші предмети були належним чином зафіксовані, особливо на задній полиці, оскільки в разі зіткнення вони можуть нанести травми.
- Покажіть хороший приклад і пристебніться самі. Доросла людина, не пристебнута ременями безпеки, може також представляти небезпеку для дитини.
- **Вказівка:** Можна використовувати лише оригінальні аксесуари і запасні частини.
- Ніколи не залишайте свою дитину без нагляду.
- Завжди пристебніть Вашу дитину ременем безпеки.
- Оберігайте крісло від дії прямих сонячних променів для того, щоб дитина не отримала через це опіки, а також аби не допустити вигорання оббивки.
- Ніколи не дозволяється використовувати дитяче крісло без оббивки. Не дозволяється міняти оббивку крісла на іншу, яка не рекомендована виробником, оскільки оригінальна оббивка є частиною системи безпеки.

2. Використання дитячого крісла для дітей маленького віку (9 - 18 кг · ЕСЕ-група I)

2.1 Закріплення крісла за допомогою триточкового ременя

- Відкрийте захим ременя. Натисніть для цього на важіль із зовнішньої сторони (1). Після цього захим ременя відкриється автоматично (2) (мал. 2).
- Витягніть триточковий ремінь, дещо підніміть оббивку підголовника й протягніть ремінь поза оббивку (мал. 3).
- Защобніть замок ременя, щоб почути клацання, і покладіть поясний ремінь триточкового ременя в задній напрямні, пропускаючи через червоні натягувачі ременя безпеки (мал. 4).
- Натягніть спочатку поясний (1) і потім діагональний (2) ремінь (мал. 5).
- Вкладіть діагональний ремінь в захим (3) і закрийте захим (4) з чутним клацанням (5) (мал. 6).
- Після цього ще раз натягніть ремінь, щоб забезпечити оптимальну фіксацію дитячого крісла. Для цього просто потягніть ремінь від захима в сторону механізму втягування ременя безпеки Вашого автомобіля і при цьому додатково натягніть поясний і діагональний ремені безпеки.

2.2 Як пристебнути дитину

- Для подовження ременів натисніть центральний регулятор (1) вниз, тримайте його натиснутим і потягніть вниз за плечові ремені (2) (мал. 7).
- Відкрийте замок, натиснувши на червону кнопку по напрямку стрілки (мал. 8).
- Вкладіть ремені назовні (мал. 9).
- Посадіть Вашу дитину в крісло й протягніть її руки через плечові ремені (мал. 10).
- Закрийте замок, з'єднавши обидва язички (1) і вставивши їх в замок з чутним клацанням (2) (мал. 11).
- Натягніть ремені, потягнувши центральний ремінь по напрямку стрілки. Ремені повинні щільно прилягати (мал. 12).

2.3 Регулювання ременів по висоті

- Послабте систему ременів.
- Потягніть за жовту кнопку фіксатора і переставте підголовник у наступну позицію (мал. 13).
- **УВАГА:** Будь ласка, спочатку приборіть зменшувач перед тим, як перший раз регулювати висоту підголовника, і перевірте, чи регулювання висоти ще необхідне. Щоб зняти зменшувач, стягніть зменшувач з пахового ременя і замка ременя.
- Плечові ремені повинні пролягати як показано на малюнку (мал. 14). Направляюча ременів не повинна ніколи знаходитися нижче плечей дитини.

2.4 Встановлення позиції для відпочинку

- Дитяче крісло можна поставити в позицію для відпочинку, повернувши ручку регулювання по напрямку стрілки (мал. 15).
- **УВАГА:** Як тільки демонтована внутрішня система ременів безпеки дитячого крісла (при використанні для груп II і вище) встановлювати позицію для відпочинку більше не можна.

3. Використання дитячого крісла для дітей старшого віку (15 - 36 кг · ЕСЕ-група II+III)

- Навіть якщо по допускнуій нормі для дитячих крісел дозволяється використовувати RECARO Young Sport, Young Sport HERO для дитини вагою від 15 кг з ременями безпеки автомобіля, ми радимо використовувати інтегровану систему ременів, доки Ваша дитина не досягне ваги 18 кг або більше.

3.1 Перед встановленням

- Будь ласка, дбайливо зберігайте зняті деталі для майбутнього використання!
- Ослабте лямки ременів і відчепіть петлі плечових ременів від металічного з'єднувача (мал. 16, 17).
- **УВАГА:** Центральний ремінь, тобто частина ременя з металевим з'єднувальним елементом (мал. 17), повинна залишитись на дитячому кріслі.
- Витягніть плечові ремені вперед.
- Переставте підголовник в найвище положення і ослабте гвинт. Пересуньте обвідну трубку дещо вниз і змініть ремені кріплення плечової подушки. Під кінець змініть обвідну трубку (мал. 18).
- Щоб зняти плечову подушку, змініть спочатку оббивку підголовника і протягніть плечову подушку через прорізи для ременів. Після цього можете приборіть модуль плечової подушки.
- Частково зніміть оббивку сидіння і витягніть поясний ремені із корпусу піддона (мал. 19).
- Від'єднайте віз захимів нижню пластину і поверніть її в бік (мал. 20).
- Витягніть металічну пластину із пахового ременя і протягніть ремінь біля замка, в напрямку від поверхні сидіння (мал. 21).
- Поверніть нижню пластину назад і втисніть її знову в захими (мал. 22).
- Вкладіть металевий з'єднувальний елемент в утримувач на зворотній стороні нижньої пластини (мал. 23).
- **УВАГА:** Частина ременя з металевим з'єднувальним елементом повинна залишитись на дитячому кріслі.

3.2 Як пристебнути крісло та дитину за допомогою триточкового ременя

- Позицію для відпочинку не можна більше використовувати, починаючи з групи 2!
- Посадіть Вашу дитину в крісло і вставте поясний ремінь триточкового ременя в передню направляючий ременя. Зацебніть замок ременя з чутним клацанням (мал. 24).
- Вставте діагональний ремінь у направляючу на підголівнику (мал. 25).
- Відрегулюйте підголівник до розміру дитини. Оптимально ремінь має проходити через середину ключиці і не занадто близько до горла дитини (мал. 26).

4. Очищення і обслуговування дитячого крісла

Замок ременя повинен завжди замикатися з чутним клацанням. Якщо його не чути, то причиною цього може бути засмічення замка. Як контрзахід замок ременя можна почистити після демонтажу в теплій воді (гл. 3.1). Перед новою установкою замок ременя потрібно гарно просушити. Замок ременя не можна змащувати.

Оббивку сидіння RECARO Young Sport, Young Sport HERO можна мити в пральній машині. Аби не зашкодити довкіллю, ми радимо прати оббивку при 30 °C у щадному режимі прання. При вищих температурах фарба може вицвітати. Не віджимати в центрифугі і не сушити в сушильній машині, оскільки тканина і набивка можуть відокремитися один від одного.

4.1 Зняття оббивки сидіння

Спочатку відстебніть оббивку від гудзиків на верхній, задній і нижній частинах сидіння. Потім Ви зможете досить просто її зняти (мал. 27). Зняття оббивки можливе лише при демонтованій системі ременів (див. гл. 3.1).

4.2 Зворотне встановлення пасків для пристібання (див. також розділ 3.1)

- Установку полегшує, якщо язички замка заклацнуть в замку ременя (мал. 11).
- Від'єднайте спочатку від зажимів нижню пластину і поверніть її в бік. Після цього зніміть подушку сидіння і відкладіть в сторону.
- Тепер протягніть поясні ремені внутрішньої системи ременів зверху вниз через зовнішній продовгуватий отвір знову нагору (1). Протягніть стопорні пряжки через петлі (2) (мал. 28,29).
- Важливо:** Має бути видно всі 4 носики.
- Покладіть подушку сидіння назад на поверхню сидіння і пропустіть паховий ремінь через отвір вниз. Зафіксуйте петлю в пряжці кріплення (мал. 30).
- Важливо:** Усі 4 гаки повинні знаходитися поза петлею ззовні.
- Розверніть нижню пластину назад і втисніть її знову в зажими. При цьому слідкуйте за тим, щоб Т-подібна деталь регулюючого ременя була вільно доступною.
- Прикріпіть оббивку до нижньої і задньої частин сидіння.
- Встановіть підголівник в 2-гу позицію злизу і протягніть ремені кріплення блока плечової подушки крізь прорізи назад. Обвідну трубку вставте як показано на малюнку і протягніть ремені кріплення над трубкою (мал. 31,32,33).
- Встановіть підголівник в 3-ю позицію зверху і закріпіть за допомогою гвинта (мал. 34).
- Протягніть плечову подушку ззаду через прорізи в оббивці підголівника і натягніть оббивку на підголівник. Відкрийте плечову подушку, прокладіть плечові ремені як показано на малюнку і протягніть їх через підголівник назад. Прослідкуйте, щоб ремені проходили над обвідною трубкою.
- Зачепіть плечові ремені за Т-подібну деталь. **Важливо:** Не перекручуйте ремені (мал. 32,35).
- По закінченні закрийте плечову подушку і, сильно потягнувши за ремені, переконайтеся, що всі кріплення надійно зафіксовані.

5. Вказівки

5.1 Загальні вказівки

- Інструкція з експлуатації знаходиться в кишені на нижній пластині дитячого автокрісла. Після використання її необхідно завжди класти в це ж місце.
- Вагова категорія I, II, III (9-36 кг). Встановлювати тільки за напрямком руху.
- Крісло і ремінь можна чистити теплою водою з милом. Зняту оббивку можна прати відповідно до етикетки по догляду за виробом.
- Деякі автомобільні підголівники заважають монтажу Вашого дитячого крісла і тому повинні бути спочатку демонтовані. При цьому потрібно слідкувати, щоб через автомобільні підголівники не виник небажаний простір між спинкою дитячого крісла і спинкою сидіння автомобіля. Можливо, наявність автомобільного підголівника буде обмежувати регулювання висоти підголівника дитячого крісла.

5.2 Гарантія

- Гарантія два роки від дати купівлі на відсутність заводського браку або дефектів матеріалу. Рекламациї приймаються лише при підтвердженій даті покупки. Гарантія поширюється лише на дитячі крісла, з якими поводитись належним чином, і які були надіслані в чистому належному вигляді.
- Гарантія не поширюється на явища, пов'язані з природною зношеністю, і пошкодження, викликані надмірними навантаженнями або невластивим чи неналежним використанням.
- Текстильні матеріали: всі наші матеріали відповідають високим вимогам, що стосуються стійкості кольору. Проте під впливом УФ випромінювання матеріали вивітають. В даному випадку не йдеться про брак матеріалу, а про звичайні явища зносу, на які гарантія не поширюється.
- Замок: порушення функціонування замку найчастіше пов'язані з його забрудненням, на що гарантія також не надається.

5.3 Захист Вашого автомобіля

Ми звертаємо Вашу увагу на те, що при використанні дитячих автокрісел не виключається пошкодження сидінь автомобіля. Згідно з директивою по безпеці ECE R44 необхідний міцний монтаж. Для захисту сидінь Вашого автомобіля використовуйте, будь ласка, відповідні заходи захисту (напр. RECARO Car Seat Protector). Фірма RECARO Child Safety GMBH & Co. KG або її дилери не несуть відповідальності за можливе пошкодження сидінь Вашого автомобіля.

У разі виникнення питань дзвоніть нам або пишіть на ел. пошту:

RECARO Child Safety GmbH & Co. KG
Guttenbergstrasse 2 · D-95352 Marktleugast
Телефон: +49 9255 77-0 · Телефакс: +49 92 55 77-13
info@recaro-cs.com · www.recaro-cs.com

YOUNG SPORT · YOUNG SPORT HERO

ECE-grupp I-III · 9 kuni 36 kg · ca 9 kuud kuni 12 aastat

Paigaldus- ja Kasutusjuhend

Laste turvaiste Young Sport, Young Sport HERO, vanusegruppide I-III, 9-36 kg kehakaaluga, sõidukis kolmepunktilise turvavööga kinnitamiseks, koos eraldi viiepunktilise vööüsteemiga gruppi I (9-18 kg kehakaaluga) kuuluva lapse kinnitamiseks sõidukis.

Lasteistet võib kasutada kõikidel ettepoole suunatud kohtadel sõidukis, mis on varustatud kolmepunktilise turvavööga, mis täidab ECE-määruse nr 16 või mõne teise võrdväärse standardi nõudeid.

Kontrollitud ja sertifitseeritud vastavalt ECE 44/04 laupkokkupõrkega kiirusel 50 km/h.

TÄHELEPANU: Hoidke need paigaldus- ja kasutusjuhendid kindlasti hilisemaks lugemiseks alles.

Õigis trükivigadele, eksitustele ja tehnilistele muudatustele reserveeritud.

Ohutus on Usaldus Küsimus

Suur tänu RECARO kasuks otsustamise eest.

Oma ainulaadse kogemusega on RECARO toonud juba üle 100 aasta uuendusi auto-, lennuki- ja rallisporidi istmete valdkonnas. See konkurentsitu teadmiste pagas omab tähtsust iga meie lasteistmesüsteemi arendamisel. Meie eesmärgiks on pakkuda teile tooteid, mis loovad disainis, funktsionaalsuses, mugavuses ja ohutuses uued mõtted.

Valitud materjalid, kõrgeimad nõuded valmistamisele ja ulatuslikud testid, tagavad maksimaalse kvaliteedi ning ohutuse. Me töötame uute ideede ja innovaatiliste uuendustega jätkuvalt selle suunas, et pakkuda teie lastele parimaid tooteid liikuva elustiili juurde.

Me soovime teile edu ja alati ohutut sõitu.

Teie RECARO lasteohutuse meeskond

Sisukord

1. Ohutusjuhendid	136
2. Lasteistme kasutamine väikelastega (alates 9-18 kg · ECE-grupp I)	136-137
2.1 Istme kinnitamine kolmepunktilise turvavööga	136
2.2 Lapse kinnitamine	136-137
2.3 Turvavöö kõrguse seadistamine	137
2.4 Puhkeasendisse sättimine	137
3. Lasteistme kasutamine suuremate lastega (alates 15-36 kg · ECE-grupp II+III)	137
3.1 Enne paigaldamist	137
3.2 Istme ja lapse kinnitamine kolmepunktilise turvavööga	137
4. Lasteistme puhastamine ja hooldamine	138
4.1 Istmekatte eemaldamine	138
4.2 Istmekatte tagasipaigaldamine (vaadake ka peatükist 3.1)	138
5. Juhised	138-139
5.1 Üldised juhised	138
5.2 Garantii	139
5.3 Teie sõiduki kaitsmine	139

1. Ohutusjuhendid

- Lugege juhend enne RECARO Young Sport, Young Sport HERO kasutamist hoolikalt läbi.
- Sõltumata sellest, millise grupi I või II+III jaoks kasutatakse, pöörake tähelepanu turvavöö õigele liikumisele koormust kandvates punktides. Vööluuk peab alati asetsema vööjuhikust allpool (Joon. 1).
- Lasteiste on moeldud kasutamiseks ainult sellistes sõidukites, mis on varustatud kolmepunktilise automaaturvavööga, mis täidab normatiivi UN – ECE – Määrus nr 16 või teiste samaväärsete normatiivide nõudeid.
- Laste turvaiste tuleb alati kinnitada kasutusjuhendist lähtudes, seda ka siis, kui seda ei kasutata. Kinnitamata iste võib järsul pidurdamisel vigastada teisi autos viibijaid.
- Laste turvaiste on lubatud kaaluklassile I-III (9-36 kg). Istet võib paigaldada ainult näoga sõidusuunas.
- Kaaluklassis I (9-18 kg) võib lasteistet kasutada ainult koos integreeritud turvavöösüsteemiga.
- Lasteiste tuleb autosse kinnitada nii, et seda ei kiilutaks kinni esiistme või sõiduki ukse poolt.
- Lasteistet ei või muuta ja paigaldus- ning kasutusjuhendist tuleb hoolikalt järgida, kuna vastasel juhul ei ole võimalik välistada teie lapse ohtu seadmist transportimise käigus.
- Vööd ei või olla keerdus ega kinni kiildunud ja peavad olema pingul.
- **TÄHTIS:** Pöörake tähelepanu sellele, kas eriti just vaagnavöö asetseb pingul peal ja jookseb üle vaagna võimalikult sügavalt.
- Pärast õnnetust tuleb lasteiste lasta töökojal üle kontrollida ja vajadusel välja vahetada.
- Paksud riietuseseimed tuleb enne turvavöö paigaldamist seljast võtta.
- Kontrollige, kas kõik pakid ja muud esemed on piisavalt kinnitatud, eriti pakiruumi peal, kuna need võivad kokkupõrke korral tekitada kehavigastusi.
- Andke head eeskujuga ja kinnitage oma turvavööga täiskasvanu võib olla lapse jaoks oht.
- **Märkus:** Kasutada võib ainult originaaltarvikuid või -varuosi.
- Ärge kunagi jätke oma last järelevalveta.
- Kinnitage laps alati turvavööga.
- Kaitske lasteistet otsese päikesekiirguse eest vältimaks, et laps end sellega põletab ning et katete värv ei pleegiks.
- Lasteistet ei või kunagi kasutada ilma katteta. Istmekate ei või kunagi asendada tootja poolt mitte soovitatud kattega, kuna kate on süsteemi kaitseseime põhidetail.

2. Lasteistme kasutamine väikelastega (alates 9-18 kg · ECE-grupp I)

2.1 Istme kinnitamine kolmepunktilise turvavööga

- Avage turvavöö klamber. Selleks vajutage välisküljel olevale hoovalle (1). Vööklamber avaneb seejärel iseseisvalt (2) (Joon. 2).
- Tõmmake kolmepunktiline turvavöö välja, tõstke peatoe kate üles ja viige turvavöö katte tagant läbi (Joon. 3).
- Sulgege vööluuk kuuldava klõpsuga ja sisestage kolmepunktilise turvavöö vaagnavöö punaste vööpingutajate kaudu tagumistes juhikutesse (Joon. 4).
- Esmalt pingutage vaagna- (1) ja seejärel diagonaalvööd (2) (Joon. 5).
- Sisestage diagonaalvöö vööklambri (3) ja sulgege klamber (4) kuuldava klõpsuga (5) (Joon. 6).
- Seejärel pingutage vöö veelkord üle, et tagada lasteistme optimaalselt kinnitatus. Selleks tõmmake vööd lihtsalt vööklemmist eemale, oma sõiduki vöörulliku suunas ja pingutage seejuresse nii vaagna-, kui diagonaalvöö üle.

2.2 Lapse kinnitamine

- Vöö pikendamiseks vajutage keskregulaator (1) alla, hoidke seda all ja tõmmake õlavöösid allapoole (2) (Joon. 7).
- Avage vööluuk punast nuppu noole suunas vajutades (Joon. 8).
- Asetage vöö väljapoole (Joon. 9).
- Asetage oma laps istmele ja viige lapse käed õlavöö alt läbi (Joon. 10).

- Sulgege lukk, selleks viige mõlemad lukukeeled kokku (1) ja lukustage kuuldava klõpsutasega lukku (2) (Joon. 11).
- Pingutage turvavööd keskvööd noole suunas tõmmates. Vööd peavad asetsema tihedalt (Joon. 12).

2.3 Turvavöö kõrguse seadistamine

- Lõdvestage vöösüsteem.
- Tõmmake lukustusnupust ja viige peatugi järgmisse asendisse (Joon. 13).
- **TÄHELEPANU:** Kui te kohandate peatoe kõrgust esimest korda, siis eemaldage esmalt piiraja ja kontrollige, kas kõrgust on ilmingimata vaja reguleerida. Vähendaja eemaldamiseks, tõmmake vähendaja jalgevahetajale ja vööluukult ära.
- Õlavööd peavad jooksma nii, nagu on pildil näidatud (Joon. 14). Vööjuhik ei või kunagi asetseda lapse õlgadest madalamal.

2.4 Puhkeasendisse sättimine

- Lasteistme saab reguleerimiskäepidid noole suunas pöörates viia puhkeasendisse (Joon. 15).
- **TÄHELEPANU:** Juhul, kui lasteistme sisemine vöösüsteem on maha monteeritud (alates kasutamise grupiga II), ei või puhkeasendit enam kasutada.

3. Lasteistme kasutamine suuremate lastega (alates 15-36 kg · ECE-grupp II+III)

- Ka siis, kui lasteistme sertifikaadiga on lubatud kasutada RECARO Young Sport, Young Sport HERO istet alates lapse kehakaalust 15 kg sõiduki turvavööga kinnitatult, on meie poolseks soovitusel kasutada istet integreeritud turvavöösüsteemiga seni, kui teie laps on saavutanud kehakaalu 18 kg.

3.1 Enne paigaldamist

- Palun hoidke eemaldatud detailid hilisemaks kasutamiseks hoolikalt alles!
- Lõdvestage vöösüsteem ja harutage õlavööde paelad metallist kinnitustetailist välja (Joon. 16,17).
- **TÄHELEPANU:** Keskmine vöö, samuti metallist ühenduspunktiگا vööosa (Joon. 17), peab jääma lasteistmele.
- Tõmmake õlavööd ettepoole välja.
- Viige peatugi üllemise asendisse ja vabastage kruvi. Tõmmake juhttoru natuke allapoole välja ja tõmmake õlapolstri kinnitust vöö ära. Seejärel eemaldage juhttoru (Joon. 18).
- Õlavööde polstri eemaldamiseks võtke peatoe kate ära ja lükake õlapolster läbi vööpiilu. Seejärel saate õlavööde polstrimooduli eemaldada.
- Võtke istmekate osade kaupa ära ja harutage õlavööd istme kerest välja (Joon. 19).
- Vabastage põhjaplaat klambritest ja pöörake küljele eemale (Joon. 20).
- Harutage metallplaati jalgevahetajast välja ja tõmmake vöö lukust istmepinnast eemale, välja (Joon. 21).
- Pöörake põhjaplaat tagasi ja vajutage see uuesti kinnitustesse (Joon. 22).
- Sisestage metallist ühendusosa selle hoidikusse põhjaplaadi alumisel küljel (Joon. 23).
- **TÄHELEPANU:** Metallist ühendusosaga vööosa peab jääma lasteistmele.

3.2 Istme ja lapse kinnitamine kolmepunktilise turvavööga

- Puhkeasendit ei või alates 2 grupist enam kasutada!
- Laske oma lapsel istuda istmele ja asetage kolmepunktilise turvavöö vaagnavöö esimestesse vööjuhikutesse. Sulgege vööluuk kuuldava klõpsutasega (Joon. 24).
- Asetage diagonaalvöö peatoe juhikutesse (Joon. 25).
- Sättige peatugi oma lapse pikkusega sobivaks. Vöö liigub optimaalselt üle rangluu kesk-kohta ja mitte mööda lapse kaela (Joon. 26).

4. Lasteistme puhastamine ja hooldamine

Vööluuk peab alati sulguma kuuldava klõpsatusega. Juhul, kui see ei ole nii, võib seda põhjustada lukku kogunenud mustus. Vastumeetmena võib vööluuku pärast eemaldamist (peatük 3.1) sooja veega puhastada. Enne tagasi paigaldamist laske vööluuk korralikult kuivada. Vööluuku ei või õlitada ega määrada. RECARO Young Sport, Young Sport HERO istmekatet võib pesta pesumasinas. Me soovime katet pesta õrna tsükliga 30 °C juures, et keskkonda säästa. Kõrgematel temperatuuridel võivad värvid pleekida. Ärge tsentrifuugige ega kuivatage pesukuivatis, kuna kangas ja polster võivad üksteisest eralduda.

4.1 Istmekatte eemaldamine

Vabastage üksteise järel pea-, selja- ja istmeosa nõõbid. Seejärel saate katted hõlpsasti eemaldada (Joon. 27).
Katte eemaldamine on võimalik ainult siis, kui vöösüsteem on eemaldatud (lugege peatükist 3.1).

4.2 Istmekatte tagasipaigaldamine (vaadake ka peatükist 3.1)

- Tagasipaigaldamist lihtsustab, kui lukukeeld lukustada vööluuku (Joon. 11).
- Järgnevalt vabastage põhjaplaat klambritest ja pöörake küljele eemale. Seejärel võtke istmepolster ära ja asetage see küljele.
- Seejärel pistke seesmise vöösüsteemi vaagnavöö ülevalt poolt läbi väljaspoolse pikiava alla ja viige see läbi seespoolse pikiava uuesti üles tagasi (1). Nüüd pistke kinnitusplekk läbi paelte (2) (Joon. 28, 29).
Tähtis: Kõik 4 nukki peavad olema nähtaval.
- Asetage istmepolster uuesti istmepinnale tagasi ja viige jalgevahe vöö ava kaudu alla. Kinnitage silmus kinnitusplekiga (Joon. 30).
Tähtis: Kõik neli haaki peavad asetsema paeltel väljaspool.
- Pöörake põhjaplaat uuesti tagasi ja vajutage see kinnitustesse. Seejuures jälgige, kas reguleerimisvöö T-detail on seejärel vabalt ligipääsetav.
- Kinnitage istme- ja seljaosa kate.
- Viige peatugi alumisest 2. asendisse ja viige õlapolstrimooduli kinnituspael läbi pilu taha. Sisestage juhttoru, nagu näidatud ja viige kinnituspael üle toru (Joon. 31, 32, 33).
- Säätige peatugi 3. asendisse üles ja kinnitage kruviga (Joon. 34).
- Nüüd viige õlapolster tagantpoolt läbi peatoekatte pilu ja pange peatoele kate peale. Avage õlapolster, asetage õlavöö, nagu näidatud, sisse ja viige need läbi peatoe taha. Seejuures jälgige, kas vöö liigub üle juhttoru.
- Vedage õlavöö läbi T-detaili. **Tähtis:** Ärge keerutage vööd (Joon. 32,35).
- Lõpuks sulgege õlapolster ja kontrollige tugeva tõmbega, kas kõik kinnitused on tugevad.

5. Juhised

5.1 Üldised juhised

- Kasutusjuhend asub lasteistme põhjaplaadil olevas taskus. See tuleb pärast kasutamist alati sinna tagasi panna.
- Kaaluklass I, II, III (9-36 kg). Paigaldatakse ainult sõidusuunas.
- Istet ja vööd võib puhastada leige vee ja seebiga. Eemaldatud katet võib pesta hooldusetiketist juhitudes.
- Mõnede sõiduautode peatoed segavad lasteistme paigaldamist ja tuleb seetõttu eemaldada. Seejuures tuleb jälgida, ega sõiduauto peatugi ei tekita lasteistme seljatoe ja sõidukiistme seljatoe vahele soovimatut tühikut. On võimalik, et olemasolev sõiduauto peatugi takistab lasteistme peatoe kõrguse reguleerimist.

5.2 Garantii

- Garantii kehtib alates ostukuupäevast tootmis- või materjalvigadele. Garantiiõuded kehtivad ainult ostukuupäeva töendamise korral. Garantii on piiratud lasteistmega, mida on käsitsetud asjatundlikult ja mis saadetakse tagasi puhtana ja heas seisundis.
- Garantii ei kata loomulikke kulumisilminguid ja liigse mehaanilise pinge tekitatud kahjustusi või kahjustusi, mis on tekkinud ebaotstarbekohasest ja asjatundmatust kasutusest.
- Tekstiilid: Kõik meie kangad täidavad kõrgeid nõudeid värvipidavuse osas. Sellele vaatamata pleegivad kangad UV-kiirguse toimel. Siinkohal ei käsitleta seda materjaliveana, vaid normaalse kulumise ilminguna, millele ei saa anda mingit garantiid.
- Lukk: Vööluuku torked on enamasti tingitud mustusest, mistõttu ei ole need kaetud garantiiga.

5.3 Teie sõiduki kaitsmine

Me teavitame siinkohal, et laste autoistme kasutamise korral ei saa välistada autoistme kahjustumist. Ohutusdirektiiv ECE R44 nõuab tugevat paigaldust. Palun varustage oma sõiduki istmed sobivate kaitsevahenditega (nt RECARO autoistme kaitse). RECARO Child Safety GmbH & Co. KG või tema edasimüüjad ei vastuta sõidukiistme võimalike kahjustuste eest.

Kui teil on lisaküsimusi, helistage meile või kirjutage e-posti aadressil:

RECARO Child Safety GmbH & Co. KG
Gutenbergstrasse 2 · D-95352 Marktleugast
Telefon: +49 9255 77-0 · Faks: +49 92 55 77-13
info@recaro-cs.com · www.recaro-cs.com

YOUNG SPORT · YOUNG SPORT HERO

Grupa ECE I-III · 9 până la 36 kg · cca. 9 luni până la 12 ani

Instrucțiuni de Montaj și de Utilizare

Scaun auto Young Sport, Young Sport HERO pentru copiii din grupa de vârstă I-III, cu o greutate corporală de 9-36 kg pentru fixarea cu o centură în trei puncte în autovehicul, cu sistem separat de centură în cinci puncte pentru fixarea copilului din grupa I (greutatea corporală 9-18 kg).

Scaunul pentru copii poate fi folosit în autovehicul pe toate scaunele orientate înainte, care sunt echipate cu o centură în trei puncte, aprobată conform reglementării CEE nr. 16 sau după alt standard similar.

Testat și autorizat conform ECE 44/04 la un impact frontal la 50 km/h.

ATENȚIE: Se păstrează obligatoriu aceste instrucțiuni de montaj și de utilizare pentru citirea ulterioară.

Sub rezerva drepturilor pentru erori de tipar, greșeli și modificări tehnice.

Siguranța este o Problemă de Încredere

Vă mulțumim pentru alegerea RECARO.

Datorită experienței unice, RECARO revoluționează de peste 100 de ani șederea în autovehicul, în avioane și în sporturile de curse. Acest Know-how fără concurență este integrat în fiecare din sistemele noastre de siguranță pentru copii. Scopul nostru este de a vă oferi produse care impun noi standarde la capitolele design, funcționalitate, confort și siguranță.

Materialele alese, precizia maximă la fabricație și procedurile de testare complete garantează calitate și siguranță maximă. Prin noile idei și soluții inovatoare lucrăm continuu la oferirea celor mai bune produse pentru o viață mobilă cu copii dumneavoastră.

Vă dorim distracție plăcută și o călătorie permanent sigură.

Echipa RECARO Child Safety

Cuprins

1. Indicații de siguranță	142
2. Utilizarea scaunului de copii pentru copii mici (între 9 - 18 kg · Grupa ECE I)	142-143
2.1 Fixarea scaunului cu centura în trei puncte	142
2.2 Prinderea copilului	143
2.3 Reglajul centurilor pe înălțime	143
2.4 Reglarea poziției de repaus	143
3. Utilizarea scaunului de copii pentru copii mai mari (începând cu 15 -36 kg · Grupa ECE II+III)	143-144
3.1 Înaintea montării	143
3.2 Prinderea scaunului și a copilului cu centura în trei puncte	144
4. Curățarea și întreținerea scaunului pentru copii	144
4.1 Detașarea husei scaunului	144
4.2 Remontarea elementului centurii (a se vedea și capitoul 3.1)	144
5. Indicații	145
5.1 Indicații generale	145
5.2 Garanția	145
5.3 Protecția autovehiculului dumneavoastră	145

1. Indicații de siguranță

- Citiți cu atenție instrucțiunile de utilizare pentru RECARO Young Sport, Young Sport HERO.
- Indiferent de utilizarea în grupa I sau II+III, asigurați-vă de ghidajul corect al centurii în punctele de susținere a greutății. Pentru aceasta, închizătoarea centurii trebuie să se afle întotdeauna sub ghidajul centurii (Fig. 1).
- Scaunul pentru copii este adecvat pentru utilizare în autovehicule doar dacă autovehiculul omologat este echipat cu centuri automate în trei puncte, care sunt aprobate conform Regulamentului CEE-ONU nr. 16 sau altor standarde echivalente.
- Scaunul pentru copii trebuie fixat întotdeauna conform instrucțiunilor de montare, chiar dacă nu este utilizat. Un scaun nefixat poate accidenta alți pasageri încă de la o frână de urgență.
- Scaunul pentru copii este aprobat pentru clasele de greutate I-III (9 -36 kg). Scaunul se montează numai în direcția de deplasare.
- Pentru clasa de greutate I (9 -18 kg), scaunul pentru copii poate fi folosit numai cu sistemul de centură integrat.
- Scaunul copilului se fixează în autovehicul în așa fel, încât să nu fie prins de scaunele frontale sau de ușile autovehiculului.
- Este interzisă modificarea scaunului copilului și este obligatorie respectarea cu atenție a instrucțiunilor de montaj și de utilizare, în caz contrar nu pot fi excluse pericole corespunzătoare la transportul copilului dumneavoastră.
- Este interzisă răsucirea sau prinderea centurilor; acestea trebuie să fie întinse.
- **IMPORTANT:** Asigurați-vă că în special centurile de siguranță subabdominale sunt bine strânse și trec cât mai mult posibil peste bazin.
- După accident, scaunul pentru copii trebuie verificat în fabrică și înlocuit, dacă este cazul.
- Articolele de îmbrăcăminte groase trebuie scoase înaintea prinderii.
- Asigurați-vă de faptul că bagajele și alte obiecte sunt fixate suficient, în special pe etajera lunetei deoarece acestea pot provoca accidentări în cazul unui impact.
- Procedați corespunzător și legați-vă centura. Chiar și un adult care nu și-a pus centura poate reprezenta un pericol pentru copilul dumneavoastră.
- **Indicație:** Pot fi utilizate numai accesoriile resp. piese de schimb originale.
- Nu vă lăsați niciodată copilul nesupravegheat.
- Puneți întotdeauna centura copilului dumneavoastră.
- Scaunul pentru copii se protejează contra radiației solare directe pentru a evita arsurile copilului dumneavoastră sau afectarea culorii husei.
- Se interzice utilizarea scaunului fără husă pentru copii. Se interzice înlocuirea husei scaunului cu o husă care nu este recomandată de către producător, deoarece această husă este parte componentă a efectului de siguranță al sistemului.

2. Utilizarea scaunului de copii pentru copii mici (între 9 - 18 kg - Grupa ECE I)

2.1 Fixarea scaunului cu centura în trei puncte

- Deschideți clema centurii. Acționați pentru aceasta maneta de pe partea exterioară (1). Clema centurii se deschide automat (2) (Fig. 2).
- Trageți afară centura în trei puncte, ridicați husa tetierei și plasați centura după husă (Fig. 3).
- Închideți închizătoarea centurii cu un clic perceptibil și așezați centura subabdominală a centurii în trei puncte pe lângă întinzătoarele roșii de centură, în ghidajele posterioare (Fig. 4).
- Întindeți întâi centura subabdominală (1), iar apoi centura diagonală (2) (Fig. 5).
- Introduceți centura diagonală în clema centurii (3) și închideți clema (4) cu un clic perceptibil (5) (Fig. 6).
- Apoi întindeți din nou centura pentru a asigura fixarea optimă a scaunului pentru copii. Pentru aceasta trageți simplu centura de pe clemă în direcția rolei de centură a vehiculului dumneavoastră și întindeți astfel centura subabdominală și centura diagonală.

2.2 Prinderea copilului

- Pentru prelungirea centurii apăsați regulatorul central (1) în jos, mențineți-l apăsat și trageți în jos de centurile pentru umeri (2) (Fig. 7).
- Deschideți închizătoarea centurii prin acționarea tastei roșii în direcția săgeții (Fig. 8).
- Așezați centurile în exterior (Fig. 9).
- Așezați-vă copilul în scaun și treceți mâinile copilului prin centurile de umăr (Fig. 10).
- Închideți închizătoarea prin cuplarea celor două jumătăți de prindere (1) și fixați-le în închizătoare (2) cu un clic perceptibil (Fig. 11).
- Întindeți centurile prin tragerea centurii centrale în direcția săgeții. Centurile trebuie să fie strânse pe corp (Fig. 12).

2.3 Reglajul centurilor pe înălțime

- Slăbiți sistemul de centuri.
- Trageți butonul de fixare și aduceți tetierele în următoarea poziție (Fig. 13).
- **ATENȚIE:** Vă rugăm îndepărtați întâi reductorul înaintea adaptării pentru prima dată a înălțimii tetierei și verificați dacă este încă necesară o reglare a înălțimii. Pentru a îndepărta reductorul, trageți reductorul de la centura perforată și închizătoarea centurii.
- Centurile de umăr ar trebui să meargă conform imaginii (Fig. 14). Ghidajul centurilor nu poate fi realizat sub umerii copilului.

2.4 Reglarea poziției de repaus

- Scaunul copilului poate fi adus într-o poziție de repaus prin rotirea mânerului de reglaj (Fig. 15).
- **ATENȚIE:** De îndată ce este demontat sistemul intern de centuri al scaunului pentru copii (începând cu utilizarea pentru grupa II), se interzice utilizarea poziției de repaus.

3. Utilizarea scaunului de copii pentru copii mai mari (începând cu 15 -36 kg - Grupa ECE II+III)

Chiar dacă este permis, conform standardului de autorizație pentru scaunele pentru copii, să se utilizeze RECARO Young Sport, Young Sport HERO peste o greutate corporală a copilului dumneavoastră de 15 kg împreună cu centura autovehiculului, recomandăm utilizarea cu sistem de centură integrat până când copilul dumneavoastră atinge greutatea de 18 kg.

3.1 Înaintea montării

- Vă rugăm păstrați piesele preluate pentru utilizarea ulterioară!
- Slăbiți elementul centurii și scoateți bucla centurii de umăr din elementul de legătură metalic (Fig. 16,17). **ATENȚIE:** Centura principală, adică partea de centură cu elementul de legătură metalic (Fig. 17), trebuie să rămână pe scaunul copilului.
- Trageți centurile de umăr înaintea fară.
- Aduceți tetiera în poziția cea mai superioară și slăbiți șurubul. Trageți țeava de ghidare puțin afară și în jos și scoateți centurile de fixare ale perniițelor pentru umăr. La final îndepărtați țeava de ghidare (Fig. 18).
- Pentru detașarea perniițelor pentru umăr detașați husa tetierelor și împingeți pernița de umăr prin fantele centurii. Apoi puteți să îndepărtați unitatea pernei de umăr.
- Scoateți parțial husa scaunului și trageți centurile subabdominale afară din corpul scoicii (Fig. 19).
- Desprindeți placa de susținere din clips și rotiți-o lateral (Fig. 20).
- Trageți placa metalică din centura perforată și trageți centura afară de la închizătoare, de pe suprafața de așezare (Fig. 21).
- Rotiți înapoi placa de susținere și apăsați-o din nou în prindere (Fig. 22).
- Introduceți elementul de legătură metalic în suportul acesteia, pe partea inferioară a plăcii de susținere (Fig. 23).
- **ATENȚIE:** Partea de centură cu elementul de legătură metalic trebuie să rămână pe scaunul copilului.

3.2 Prinderea scaunului și a copilului cu centura în trei puncte

- Se interzice utilizarea poziției de repaus începând cu grupa 2!
- Așezați copilul în scaun și introduceți centura subabdominală în trei puncte în ghidajele frontale ale centurii. Închideți închizătoarea centurii cu un clic perceptibil (Fig. 24).
- Introduceți centura diagonală în ghidajul tetierei (Fig. 25).
- Ajustați tetiera la dimensiunea copilului dumneavoastră. Centura este dispusă optim peste mijlocul claviculei și nu prea aproape de gâtul copilului (Fig. 26).

4. Curățarea și întreținerea scaunului pentru copii

Închizătoarea centurii trebuie să se închidă întotdeauna cu un clic perceptibil. În caz contrar, cauza poate fi murdăria din închizătoare. Ca și contramăsură, închizătoarea centurii poate fi curățată în apă caldă după demontare (capitolul 3.1). Înaintea remontării, lăsați închizătoarea centurii să se usuce bine. Este interzisă uleiarea sau ungerea închizătorii centurii. Husa scaunului RECARO Young Sport, Young Sport HERO poate fi spălată în mașină. Recomandăm spălarea husei într-un regim de spălare ușor la 30 °C pentru protecția mediului. Este posibilă slăbirea intensității culorilor la temperaturi mai mari. Nu centrifugați și nu ușați în uscătorul pentru rufe deoarece este posibilă desprinderea materialului și a umpluturii.

4.1 Detașarea husei scaunului

În primă fază, detașați husa de pe butoane pe partea tetierei, spătarului și de ședere. La final puteți detașa husa foarte simplu (Fig. 27). Detașarea husei este posibilă numai cu sistemul de centuri demontat (a se vedea capitolul 3.1).

4.2 Remontarea elementului centurii (a se vedea și capitolul 3.1)

- Montarea este ușurată dacă sunt blocate urechile în închizătoarea centurii (Fig. 11).
- Apoi, desprindeți placa de susținere din clips și rotiți-o lateral. Detașați perna de șezut și puneți-o alăturat.
- Introduceți apoi centurile subabdominale ale elementului centurii pe sus prin orificiu exterior alungit în jos, iar apoi treceți-le prin orificiile interioare alungite din nou în sus (1). Introduceți tablele de siguranță prin bucle (2) (Fig. 28,29).
- Important:** Toate cele 4 cârlige trebuie să fie vizibile.
- Reașezați perna scaunului pe suprafața de ședere și treceți centura perforată prin orificiu și în jos. Bucle se asigură cu tabla de fixare (Fig. 30).
- Important:** Toate cele 4 cârlige trebuie să se afle în exteriorul buclei.
- Rotiți înapoi placa de susținere și prindeți-o din nou în clipsuri. Asigurați-vă de faptul că este liber accesibil teul centurii de reglare.
- Fixați husa de partea de ședere și de spătar.
- Aduceți tetiera de jos în poziția 2 și treceți centurile de fixare ale unității pernițelor de umăr în jos, prin fante. Se introduce țeava de ghidare conform prezentării și se trec centurile de fixare prin țeavă (Fig. 31,32,33).
- Tetiera se aduce în sus pe poziția 3 și se fixează cu șurubul (Fig. 34).
- Treceți apoi pernițele de umăr din spate prin fantele din husa tetierei și atașați husa pe tetieră. Deschideți pernițele de umăr, introduceți centurile de umăr conform prezentării și deplasați-le înapoi prin aceste tetiere. Asigurați-vă de faptul că centurile sunt trecute peste țeava de ghidare.
- Prindeți centurile de umăr în teu. **Important:** Nu răsuciți centura (Fig. 32,35).
- La final, închideți pernița de umăr și asigurați-vă că toate fixările sunt sigure prin tragerea cu putere de centuri.

5. Indicații

5.1 Indicații generale

- Instrucțiunile de utilizare se află într-un compartiment de pe placa de susținere a scaunului pentru copii. După utilizare, trebuie repusă întotdeauna la locul său de păstrare.
- Clasa de greutate I, II, III (9 - 36 kg). Se montează numai în direcția deplasării.
- Scaunul și centura pot fi curățate cu apă caldă și săpun. Husa detașată poate fi spălată conform etichetei de îngrijire.
- Tetierele autoturismelor împiedică montajul scaunului pentru copii și trebuie demontate anterior. Trebuie avut în vedere să nu rezulte o distanță nedorită între spătarul scaunului pentru copii și spătarul autovehiculului cauzată de tetiera autoturismului. Eventual, reglajul înălțimii tetierei de la scaunul pentru copii este limitat de prezența unei tetiere a autoturismului.

5.2 Garanția

- Garanția pentru erori de fabricație sau de material este doi ani de la data achiziției. Pretențiile la reclamație pot fi aprobate numai după dovada datei de achiziție. Garanția se limitează la scaunele pentru copii, care au fost utilizate conform destinației și care au fost returnate în stare curată și corespunzătoare.
- Garanția nu include acoperirea efectelor naturale ale uzurii, daunele cauzate de solicitarea excesivă sau daunele cauzate de utilizarea nepotrivită sau necorespunzătoare.
- Materiale textile: Toate materialele noastre îndeplinesc cerințe crescute în raport cu rezistența culorilor. Cu toate acestea, culorile își pierd din intensitate ca urmare a radiației UV. Aceasta nu este un defect al materialului, ci sunt efecte normale ale uzurii, pentru care nu se poate asigura garanția.
- Închizătoarea: Deranjamentele în funcționare ale închizătorii sunt provocate de cele mai multe ori de impurități; nu putem acorda garanție nici pentru acestea.

5.3 Protecția autovehiculului dumneavoastră

Atragem atenția asupra faptului că nu pot fi excluse deteriorări ale scaunelor autovehiculului la utilizarea scaunelor auto pentru copii. Directiva de siguranță ECE R44 solicită un montaj fix. Vă rugăm să luați măsurile de protecție adecvate pentru scaunele din autovehiculul dumneavoastră (de ex. RECARO Car Seat Protector). Societatea RECARO Child Safety GmbH & Co. KG sau comercianții acesteia nu răspund de eventualele pagube asupra scaunelor autovehiculului.

Dacă mai aveți întrebări, apelați-ne sau trimiteți-ne un e-mail:

RECARO Child Safety GmbH & Co. KG
Guttenbergstrasse 2 · D-95352 Marktleugast
Telefon: +49 9255 77-0 · Telefax: +49 92 55 77-13
info@recaro-cs.com · www.recaro-cs.com

YOUNG SPORT · YOUNG SPORT HERO

ECE grupa I III - 9 do 36 kg · oko 9 meseca do 12 godine

Uputstvo za Montažu i Upotrebu

Dečije auto sedište Young Sport, Young Sport HERO starosne grupe I-III 9-36 kg telesne mase za pričvršćivanje pojaseva u tri tačke u vozilu, sa posebnim sistemom za vezivanje u pet tačaka za osiguranje deteta za grupu I (9-18kg telesne mase).

Dečije auto sedište može da se koristi na svim sedištima u vozilu koja gledaju unapred i koja su opremljena sigurnosnim pojasom za vezivanje u tri tačke koji je odobren po ECE regulativi br. 16 ili po nekom drugom standardu sa kojim može da se uporedi.

Provereno i atestirano po ECE 44/04 kod čeonih sudara pri 50 km/h.

PAŽNJA: Obavezno sačuvajte ovo uputstvo za montažu i upotrebu za kasnije čitanje.

Zadržavamo pravo na greške u štampi, greške i tehničke izmene.

Sigurnost je stvar Poverenja

Hvala Vam na odluci na kupovini RECARO proizvoda.

Našim jedinstvenim iskustvom RECARO već 100 godina unapređuje sedišta u automobilima, avionima i trkačkim automobilima. Ovo znanje koje je bez premca postaje deo svakog našeg sistema za zaštitu dece. Naš cilj je da Vam ponudimo proizvode koje po pitanju dizajna, funkcionalnosti, komfora i sigurnosti postavljaju nova merila.

Posebno izabrani materijali, najveći stepen preciznosti u izradi i veliki broj testova garantuju maksimalan kvalitet i sigurnost. Novim idejama i inovativnim rešenjima radimo stalno na tome da Vam ponudimo najbolje proizvode za mobilni život sa decom.

Želimo Vam mnogo zabave i stalno sigurnu vožnju.

Vaš RECARO Child Safety tim

Sadržaj

1. Sigurnosne napomene	148
2. Upotreba dečijeg sedišta za malu decu (od 9 - 18kg · ECE grupa I)	148-149
2.1 Pričvršćivanje sedišta pomoću sigurnosnog pojasa sa vezivanjem u tri tačke	148
2.2 Vezivanje deteta	149
2.3 Podešavanje pojaseva po visini	149
2.4 Podešavanje pozicije mirovanja	149
3. Upotreba dečijeg sedišta za veću decu (od 15-36kg · ECE grupa II+ III)	150-151
3.1 Pre ugradnje	150
3.2 Vezivanje sedišta i deteta pomoću pojasa za vezivanje u tri tačke	151
4. Čišćenje i održavanje dečijeg auto sedišta	151
4.1 Skidanje navlake sedišta	151
4.2 Ponovna ugradnja kaiševa (vidi i poglavlje 3.1)	151
5. Napomene	152
5.1 Opšte napomene	152
5.2 Garancija	152
5.3 Zaštita Vašeg vozila	152

1. Sigurnosne napomene

- Pažljivo pročitajte uputstvo pre upotrebe RECARO Young Sport, Young Sport HERO.
- Nezavisno od upotrebe u grupi I ili II+III pazite na pravilno vođenje pojasa na tačkama koja nose teret. Kopča za vezivanje treba uvek da se nalazi ispod vođica pojasa (sl. 1).
- Dečije auto sedište je dozvoljeno da se koristi samo u vozilima ako je odobreno vozilo opremljeno automatskim sigurnosnim pojasevima za vezivanje u tri tačke po UN – ECE regulativi br. 16 ili nekim drugim sličnim standardima.
- Dečije auto sedište potrebno je uvek pričvrstiti na način opisan u uputstvu za ugradnju i to u slučaju da se ne koristi. Nepričvršćeno sedište može i kod prinudnog kočenja da prouzrokuje povrede kod putnika u vozilu.
- Dečije auto sedište je predviđeno za upotrebu za težinsku kategoriju I-III (9-36 kg). Ugradnja sedišta samo u pravcu vožnje
- U težinsku kategoriju II (9 -18 kg) dozvoljeno je da se dečije sedište koristi samo sa integrisanim sistemom pojaseva.
- Dečije auto sedište potrebno je pričvrstiti tako da nije moguće da dođe do njegovog zaglavljivanja između prednjih sedišta i vrata vozila
- Dečije auto sedište ne sme da se ni na koji način modifikuje i potrebno je da se u potpunosti pridržavate uputstva za montažu i rukovanje, jer u suprotnom nije moguće isključiti moguće opasnosti pri transportu deteta.
- Pojasi ne smeju biti uvijeni ili zaglavljeni i moraju biti zategnuti.
- **VAŽNO:** pazite posebno na to da su kaiševi oko struka dobro zategnuti i što je moguće niže prolaze oko struka.
- Nakon nezgode potrebno je da se dečije auto sedište proverí u fabrici i po potrebi zameni novim sedištem.
- Naduvana odeća mora da se skine pre vezivanja.
- Pazite na to dovoljnu obezbeđenost prtljaga i drugih predmeta, a pogotovo na ostavu za šesire, jer u slučaju sudara isti mogu da dovedu do povređivanja.
- Budete uzor svim i vežite sigurnosni pojas. Odraslo lice koje nije vezano pojansom takođe može da predstavlja opasnost po dete.
- **Napomena:** Dozvoljeno je koristiti samo originalni dodatni pribor, odn. rezervne delove.
- Nikada nemojte da ostavljate dete bez nadzora.
- Uvek vežite vaše dete sigurnosnim pojansom.
- Zaštitite dečije auto sedište od direktnog uticaja sunca kako bi sprečili da Vaše dete zadobije opekotine u kontakt s njim i kako bi sačuvali boje navlake.
- Dečije auto sedište ni u kom slučaju ne sme da se koristi bez navlake. Navlaka dečije auto sedišta ne sme ni u kom slučaju da se zameni navlakom koja nije preporučena od strane proizvođača, jer ova navlaka je sastavni deo sigurnosnog sistema.

2. Upotreba dečijeg sedišta za malu decu (od 9 - 18kg · ECE grupa I)

2.1 Pričvršćivanje sedišta pomoću sigurnosnog pojasa sa vezivanjem u tri tačke

- Otvorite klizač steznika pojasa. Pomerite polugu sa bočne stranice (1). Klizač se odmah otvara samostalno (2) (sl. 2).
- Povucite pojas za vezivanje u tri tačke, podignite navlaku naslona za glavu i provucite pojas iz navlake (sl. 3).
- Zatvorite kopču tako da se čuje klik i postavite deo pojasa za vezivanje u tri tačke koji ide oko struka pored crvenog zatezača pojasa u zadnju vođicu (sl. 4).
- Prvo zategnite deo pojasa koji ide oko struka (1) i onda dijagonalni pojas (2) (sl. 5).
- Postavite dijagonalni pojas u steznik pojasa (3) i zatvorite steznik (4) tako da se čuje klik (5) (sl. 6).
- Nakon toga zategnite pojas još jednom kako bi obezbedili optimalnu stabilnost dečijeg auto sedišta. I to tako što ćete jednostavno da povučete pojas ispred steznika pojasa u pravcu namotača pojasa Vašeg vozila, pri čemu ćete zategnuti i pojas koji ide oko struka i koji ide dijagonalno.

2.2 Vezivanje deteta

- Za produžavanje pojaseva pritisnite centralni podešavač (1) nadole, zadržite ga pritisnutim i povucite nadole na ramenim pojasevima (2) (sl. 7).
- Otvorite kopču pritisnom na crveni taster u pravcu strelice (sl. 8).
- Pomerite pojase prema spolja (sl. 9).
- Postavite Vaše dete da sedi u auto sedištu i provucite ruke deteta kroz ramene pojaseve (sl. 10).
- Zatvorite kopču tako što ćete spojiti oba jezička (1) i postaviti uz čujni klik u kopču (2) (sl. 11).
- Zategnite pojaseve povlačenjem centralnog pojasa u pravcu strelice. Pojasevi treba da naležu usko uz telo (sl. 12).

2.3 Podešavanje pojaseva po visini

- Olabavite sistem pojaseva.
- Povucite dugme za deblokadu i postavite naslon za glavu u sledeću poziciju (sl. 13).
- **PAŽNJA:** Prvo sklonite adapter za smanjivanje pre nego što po prvi put podesite naslon za glavu i proverite da li je još uvek potrebno da se obavi podešavanje po visini. Za uklanjnje adaptera za smanjivanje izvucite adapter za smanjivanje sa pojaseva za podešavanje i kopču.
- Rameni pojasevi treba da su sprovedeni kao što je prikazano (sl. 14). Pojasevi nikada ne smeju da se vode ispod ramena deteta.

2.4 Podešavanje pozicije mirovanja

- Dečije auto sedište je moguće okretanjem ručice za podešavanje u pravcu strelice postaviti u poziciju za mirovanje (sl. 15).

- **PAŽNJA:** Nakon demontaže internog sistema kaiša dečijeg auto sedišta (od upotrebe za grupu II) nije dozvoljeno više koristiti poziciju mirovanja.

3. Upotreba dečijeg sedišta za veću decu (od 15-36kg · ECE grupa II+ III)

- Iako je po standardu po kojem je odobrena upotreba dečije auto sedišta RECARO Young Sport, Young Sport HERO od telesne mase Vašeg deteta od 15 kg dozvoljeno da se ono koristi i sa pojansom vozila, ipak preporučujemo da se ono ne integrisanim sistem pojaseva ne upotrebljava dok Vaše dete ne postigne težinu od 18 kg.

3.1 Pre ugradnje

- Molimo Vas da pažljivo sačuvate izvađeni deo za kasniju upotrebu!
- Olabavite pojaseve i otkaçite petlju ramenog pojasa sa metalnog veznog dela (sl. 16,17).
- **PAŽNJA:** Centralni pojas, znači onaj deo pojasa sa metalnom spojnicom (sl. 17), mora da ostane na dečijem sedištu.
- Izvucite unapred ramene pojaseve.
- Postavite naslon za glavu u najvišoj poziciji i odvijte zavrtanj. Izvucite malo prema dole skretnu cev i izvucite kaiševe za pričvršćivanje ramenih postava. Uklonite nakon toga skretnu cev (sl. 18).
- Za skidanje ramenih postava skinite navlaku naslona za glavu i provucite ramene postave kroz proreza za pojas. Nakon toga možete da uklonite deo za ramena sa postavom.
- Skinite deo navlake sedišta i ispetljajte pojaseve koji idu oko struka iz školjke (sl. 19).
- Otkaçite podnu ploču i zakrenite je bočno (sl. 20).
- Ispetljajte metalnu ploču iz podešavajućeg pojasa i izvucite pojas za kopču nasuprot sedalnog dela (sl. 21).
- Opet zakrenite podnu ploču unazad i pritisnite je da opet upadne u prihvatnike (sl. 22).
- Postavite metalnu spojnicu u njen držač sa donje strane podne ploče (sl. 23)
- **PAŽNJA:** Deo pojasa sa metalnom spojnicom mora da ostane na dečijem sedištu

3.2 Vezivanje sedišta i deteta pomoću pojasa za vezivanje u tri tačke

- Pozicija za mirovanje ne sme više da se koristi od grupe 2!
- Postavite dete da sedi u sedištu i postavite pojas oko struka pojasa za vezivanje u tri tačke u prednje vođice pojasa. Zatvorite kopču pojasa uz čujno klik (sl. 24).
- Postavite dijagonalni pojas u vođicu na naslonu za glavu (sl. 25).
- Podesite naslon za glavu prema visini vašeg deteta. Pojas u optimalnom položaju ide preko ključne kosti deteta, i to ne preblizu vrata deteta (sl. 26).

4. Čišćenje i održavanje dečijeg auto sedišta

Kod zakopčavanja kopče kaiš treba uvek da se čuje klik. Ako to nije slučaj uzrok toga mogu biti nečistoće na kopči. Kako bi rešili taj problem moguće je da ga nakon skidanja (poglavlje 3.1) očistite u toploj vodi. Pre ponovne ugradnje sačekajte da se kopča pojasa dobro osuši. Kopča pojasa ne sme da se podmazuje uljima ili nekim drugim sredstvima.

Navlaka za RECARO Young Sport, Young Sport HERO može da se pere mašinski. Preporučujemo da se navlaka pere na 30 °C programom za osetljiv veš kako bi sačuvali životnu sredinu. Kod viših temperatura postoji mogućnost da boje izblede. Nikada nemojte da je centrifugirate ili da je sušite u mašini za sušenje veša, jer postoji opasnost da dođe do razdvajanja materijala i postave.

4.1 Skidanje navlake sedišta

Prvo otkočite navlaku na dugmadima za glavu, leđa i sedalni deo. Nakon toga možete jednostavno da skinete navlaku (sl. 27).

Skidanje navlake je moguće obaviti samo ako je demontiran sistem pojaseva (vidi poglavlje 3.1).

4.2 Ponovna ugradnja kaiševa (vidi i poglavlje 3.1)

- Ugradnja je lakša kada su jezičci zakačeni u kopči (sl. 11).
- Otkočite prvo podnu ploču i zakrenite je bočno. Nakon toga skinite postavu i sklonite je sa strane.
- Sada provucite pojaseve za struk internog pojasa odozgo kroz spoljni uzdužni otvor nadole i sprovedite ih kroz unutrašnje uzdužne otvore (1). Sada provucite sigurnosne limovo kroz petlje (2) (sl. 28,29).
- Važno:** Sva četiri ispupčenja moraju biti vidljiva.
- Ponovo postavite oblogu za sedenje na sedalni deo i sprovedite pojas za podešavanje kroz otvor prema dole. Osigurajte peklju pomoću sigurnosnog lima (sl. 30).
- Važno:** Sve 4 kuke moraju da se nalaze izvan peklje.
- Opet zakrenite podnu ploču unazad i pritisnite je da se opet upadne u prihvatnike. Pri tome obratite pažnju da se T komadu podesivog pojasa nakon toga može slobodno pristupiti.
- Pričvrstite navlaku na sedalnom delu i na naslonu za leđa.
- Postavite naslon za glavu u 2. poziciju odozdo i sprovedite pojaseve za pričvršćivanje dela za ramena sa postavom kroz proreze unazad. Uvedite skretnu cev kao što je prikazano i sprovedite pojaseve za pričvršćivanje preko cev (sl. 31,32,33).
- Pomerite naslon za glavu u 3. poziciju nagore i pričvrstite ga pomoću zavrtnja (sl. 34).
- Sada provucite postave za ramena od pozadi kroz proreze u navlaci naslona za glavu i postavite navlaku na naslon za glavu. Otvorite postavu za ramena i postavite ramene pojaseve kao što je prikazano i provucite ih unazad kroz naslon za glavu. Pri tome obratite pažnju da se pojaseve sprovedu preko skretne cevi.
- Zakačite ramene pojaseve u T komadu. **Važno:** Nemojte da uvijate pojaseve (sl. 32,35).
- Na kraju zatvorite postave ramena i proverite čvrstim povlačenjem na pojasevima da li je sve dobro pričvršćeno.

5. Napomene

5.1 Opšte napomene

- Uputstvo za upotrebu se nalazi u fioci u podnoj ploči dečijeg auto sedišta. Nakon upotrebe treba da ga vratite na mesto.
- Težinska kategorija I, II, III (9-36 kg). Ugradnju samo u pravcu vožnje.
- Sedišta i pojasi se mogu očistiti mlakom vodom i sapunom. Skinuta navlaka može da se pere po uputstvu na etiketi.
- Neki nasloni za glavu u automobilima predstavljaju smetnju za montažu Vašeg dečijeg sedišta i moraju da se skinu pre ugradnje. Pri tome obratite pažnju da usled postojećih naslona za glavu se ne dobije neželjeno rastojanje između naslona za leđa dečijeg auto sedišta i naslona za leđa u automobilu. U nekim slučajevima nije moguće podešavati naslon za glavu Vašeg dečije sedišta zbog postojećeg naslona za glavu u automobilu.

5.2 Garancija

- Garancija važi dve godine od datuma kupovine za greške u proizvodnji i materijalu. Prava na osnovu reklamacije mogu samo da se ostvare uz dokaz o datumu kupovine. Garancija je ograničena samo na dečija auto sedišta koja su korišćena namenski i koja se vraćaju u čistom i urednom stanju.
- Garancija se ne odnosi na prirodna habanja i oštećenja nastala usled prekomernih naprezanja ili oštećenja usled neodgovarajuće ili nenamenske upotrebe.
- Tekstil: Svi materijali ispunjavaju visoke zahteve po pitanju dugotrajnosti boja. Ali ipak UV zraci utiču na to da materijali počinju da blede. Ovdje se ne radi o grešci u samom materijalu, već o normalnim pojavama habanja, za koje se ne preuzima nikakva garancija.
- Brava: Smetnje na kopči pojasa najčešće potiču od nečistoća, za koje se takođe ne preuzima nikakva garancija.

5.3 Zaštita Vašeg vozila

Moramo da Vam ukažemo na to da kod upotrebe dečijih auto sedišta ne može da se isključi mogućnost da dođe do oštećivanja sedišta vozila. Na osnovu smernica o sigurnosti ECE R44 potrebna je čvrsta montaža. Zbog toga zaštitite Vaša sedišta automobila putem odgovarajućih mera (npr. RECARO Car Seat Protector). Preduzeće RECARO Child Safety GmbH & Co. KG ili ovlašćene trgovine ne odgovaraju za štete nastale na sedištima kola.

Ako imate pitanja molim Vas da nas nazovete putem telefona ili pišite nam putem e-maila:

RECARO Child Safety GmbH & Co. KG
Guttenbergstrasse 2 · D-95352 Marktkeugast
Telefon: +49 9255 77-0 · Faks: +49 92 55 77-13
info@recao-cs.com · www.recao-cs.com

ИНСТРУКЦИЯ ПО МОНТАЖУ И ЭКСПЛУАТАЦИИ

Детское автокресло Young Sport, Young Sport HERO для возрастной группы I-III, для массы тела 9 – 36 кг, для крепления в автомобиле с помощью трехточечного ремня безопасности, с отдельной системой пятиточечных ремней для фиксации ребенка возрастной группы I (масса тела 9-18 кг).

Детское автокресло может устанавливаться на всех направленных по ходу движения автомобиля посадочных местах, которые оборудованы трехточечным ремнем безопасности, который разрешен к применению распоряжением ECE № 16 или другим аналогичным стандартом.

Кресло прошло испытания и допущено к эксплуатации согласно ECE 44/04 при лобовом столкновении на скорости 50 км/ч.

ВНИМАНИЕ: Обязательно сохраните настоящее руководство по монтажу и эксплуатации для последующего прочтения.

Мы оставляем за собой право на опечатки, неточности и внесение технических изменений.

БЕЗОПАСНОСТЬ - ЭТО ВОПРОС ДОВЕРИЯ.

Спасибо, что остановили свой выбор на продукции RECARO.

На протяжении уже более чем 100 лет, используя свой уникальный опыт, компания RECARO занимается разработкой и модернизацией автомобильных кресел, авиационных кресел и кресел для гоночных видов спорта. Эти научно-технические знания применяются при разработке каждой системы детской безопасности. Мы стремимся предлагать изделия, дизайн, функциональность, комфорт и безопасность, которые устанавливали бы новые стандарты.

Лучшие материалы, высочайшая точность при изготовлении и эффективные методы тестирования гарантируют максимальное качество и безопасность. Используя новые идеи и инновационные решения, мы продолжаем работать над тем, чтобы иметь возможность предложить Вам наилучшие изделия для мобильной жизни вместе с детьми.

Мы желаем Вам испытать удовольствие от безопасных поездок.

Ваш коллектив RECARO Child Safety

СОДЕРЖАНИЕ

1. Инструкция по безопасности	154
2. Использование кресла для маленьких детей (9 - 18 кг · группа ECE I)	154-155
2.1 Крепление кресла при помощи трехточечного ремня	154-155
2.2 Пристегивание ребенка ремнями	155
2.3 Регулировка ремней по высоте	155
2.4 Регулировка положения для отдыха	155
3. Использование кресла для более крупных детей (15 - 36 кг) (группа ECE II+III)	155-156
3.1 Перед установкой	155-156
3.2 Пристегивание кресла и ребенка трехточечными ремнями безопасности	156
4. Чистка и обслуживание детского автокресла	156-157
4.1 Снятие чехла сидения	156
4.2 Обратная установка лямок ремней (см. также главу 3.1)	156-157
5. Указания	157
5.1 Общие указания	157
5.2 Гарантийные условия	157
5.3 Защита Вашего автомобиля	157

1. Инструкция по безопасности

- Перед применением автокресла RECARO Young Sport, Young Sport HERO внимательно прочитайте инструкцию.
- Независимо от использования для группы I или II+III следите за правильным пролеганием ремней в точках, несущих нагрузку. Замок ремня должен всегда находиться ниже направляющей ремня (рис. 1).
- Детское автокресло предназначено только для использования в автомобилях, оснащенных трехточечными автоматическими ремнями безопасности, разрешенными к применению нормами UN – ECE №16 или другими аналогичными стандартами.
- Кресло необходимо всегда закреплять согласно инструкции по монтажу даже если оно не используется. При экстренном торможении незакрепленное кресло может нанести травмы пассажирам автомобиля.
- Кресло допущено к эксплуатации для весовой группы I-III (9 - 36 кг). Установку кресла производить только по ходу движения автомобиля.
- В весовой группе I (9 - 18 кг) кресло разрешается использовать только вместе с интегрированной системой ремней.
- Детское автокресло необходимо закрепить так, чтобы оно не могло быть зажато передним сиденьем или дверями автомобиля.
- Не разрешается вносить изменения в конструкцию детского автокресла, следует строго соблюдать инструкцию по монтажу и уходу за креслом, поскольку в противном случае нельзя исключить вероятность травмирования ребенка при его перевозке.
- Не разрешается перекручивать или пережимать ремни, они должны быть всегда натянуты.
- **ВАЖНО:** обратите внимание на то, чтобы поясничные ремни прилегали как можно туже и пролегли в поясничной области как можно ниже.
- После аварии детское автокресло необходимо проверить в мастерской и при необходимости заменить.
- Перед пристегиванием ремней необходимо снять слишком толстые детали одежды.
- Следите, чтобы багаж и другие предметы были надлежащим образом зафиксированы, особенно на задней полке, поскольку в случае столкновения они могут нанести травмы.
- Покажите хороший пример и пристегнитесь сами. Взрослый человек, не пристегнутый ремнями безопасности, может представлять опасность для ребенка.
- **Примечание:** Разрешается использовать только оригинальные аксессуары и запасные детали.
- Не оставляйте ребенка без присмотра.
- Всегда пристегивайте ребенка ремнем.
- Предостерегайте кресло от воздействия прямых солнечных лучей для недопущения того, чтобы ребенок получил из-за этого ожоги, или чтобы не допустить выгорания обивки.
- Не разрешается использование детского автокресла без обивки. Не разрешается менять обивку кресла на другую, которая не рекомендована производителем, т.к. оригинальная обивка является частью системы безопасности.

2. Использование кресла для маленьких детей (9 - 18 кг) (группа ECE I)

2.1 Крепление кресла при помощи трехточечного ремня

- Раскройте зажим ремня. Нажмите для этого на выступающий наружу рычаг (1). Зажим ремня откроется автоматически (2) (рис. 2).
- Вытяните трехточечный ремень, приподнимите чехол подголовника и потяните ремень за чехлом (рис. 3).
- Защелкните замок ремня со слышимым щелчком и вставьте поясной ремень трехточечного ремня безопасности в задние направляющие, пропустив его через красные натяжители ремня безопасности (рис. 4).
- Натяните сначала поясной (1), а затем диагональный плечевой ремень (2) (рис. 5).
- Вложите диагональный плечевой ремень в зажим (3), и закройте зажим (4) со слышимым щелчком (5) (рис. 6).

- После этого еще раз натяните ремень, чтобы обеспечить оптимальную фиксацию детского кресла. Для этого просто потяните ремень от зажима в сторону механизма втягивания ремня безопасности Вашего автомобиля, при этом дополнительно натяните поясной и диагональный плечевой ремень безопасности.

2.2 Пристегивание ребенка ремнями

- Для удлинения ремней нажмите центральный регулятор (1) вниз, держите его нажатым и потяните вниз за плечевые ремни (2) (рис. 7).
- Откройте замок ремня, нажав на красную кнопку в направлении стрелки (рис. 8).
- Вложите ремни наружу (рис. 9).
- Усадите ребенка в кресло и проведите руки ребенка через плечевые ремни (рис. 10).
- Закройте замок, соединив оба язычка (1) и вставив их в замок со слышимым щелчком (2) (рис. 11).
- Натяните ремни, потянув центральный ремень по направлению стрелки. Ремни должны плотно прилегать (рис. 12).

2.3 Регулировка ремней по высоте

- Ослабьте систему ремней.
- Потяните за кнопку фиксатора и переставьте подголовник в следующее положение (рис. 13).
- **ВНИМАНИЕ:** Перед тем как вперые регулировать высоту подголовника необходимо удалить уменьшитель и затем проверить, нужна ли еще регулировка по высоте. Чтобы удалить вкладыш-уменьшитель, отсоедините его с пахового ремня и замка ремня.
- Плечевые ремни должны проходить, как показано на рисунке (рис. 14). Направляющая ремней не должна находиться ниже плеча ребенка.

2.4 Регулировка положения для отдыха

- Детское сиденье можно переставить в положение для отдыха, повернув ручку регулировки по направлению стрелки (рис. 15).
- **ВНИМАНИЕ:** После того как демонтирована внутренняя система пристегивания ремнями безопасности (при использовании для группы II и выше), положение для отдыха больше нельзя использовать.

3. Использование кресла для более крупных детей (15 - 36 кг - группа ECE II+III)

- Согласно стандарту безопасности детских автокресел допускается использовать RECARO Young Sport, Young Sport HERO с автомобильными ремнями, если вес ребенка больше 15 кг, однако мы рекомендуем пользоваться встроенной системой ремней только, когда вес ребенка достигнет 18 кг.

3.1 Перед установкой

- Бережно сохраняйте извлеченные детали для дальнейшего использования!
- Ослабьте лямки ремней и отцепите петли плечевых ремней от металлического соединителя (рис. 16, 17). **ВНИМАНИЕ:** Центральный ремень, следовательно часть ремня с металлическим соединителем (рис. 17), должен остаться на кресле.
- Вытяните плечевые ремни вперед.
- Переставьте подголовник в самое верхнее положение и ослабьте винт. Передвиньте обводную трубку немного вниз и снимите ремни крепления плечевой подушки. Затем снимите обводную трубку (рис. 18).
- Чтобы снять плечевую подушку, надо снять чехол подголовника и протолкнуть плечевую подушку через прорези для ремней. После этого можно убрать модуль плечевой подушки.
- По частям снимите чехол сиденья и вытяните поясные ремни из корпуса поддона (рис. 19).
- Отсоедините от зажимов наполную пластину и поверните ее в сторону (рис. 20).

- Высушите металлическую пластину из пахового ремня, а затем вытяните ремень за замок по направлению от поверхности сиденья (рис. 21).
- Разверните обратно наполную пластину и вдавите ее обратно в зажимы (рис. 22).
- Установите металлический соединитель в его крепление, расположенное на нижней стороне наполной пластины (рис. 23). **ВНИМАНИЕ:** Часть ремня с металлическим соединителем должна остаться на кресле.

3.2 Пристегивание кресла и ребенка трехточечными ремнями безопасности

- Начиная с группы 2, использовать положение для отдыха не разрешается!
- Усадите ребенка на сиденье и вставьте поясной ремень трехточечного ремня безопасности в переднюю направляющую ремня. Закройте замок ремня со слышимым щелчком (рис. 24).
- Диагональный ремень вставьте в направляющую на подголовнике (рис. 25).
- Отрегулируйте подголовник в зависимости от роста ребенка. Оптимально ремень должен проходить посередине ключицы и не слишком близко к шее ребенка (рис. 26)..

4. Чистка и обслуживание детского автокресла

Замок ремня должен всегда застегиваться со слышимым щелчком. Если этого не происходит, то это может быть вызвано засорением замка. В качестве контрмеры замок ремня можно после демонтажа помыть в теплой воде (глава 3.1). Перед обратной установкой замок ремня надо хорошо просушить. Смазывать замок ремня не разрешается. Чехол сидения RECARO Young Sport, Young Sport HERO можно стирать в стиральной машине. Чехол не оказывать воздействия на окружающую среду, мы рекомендуем стирать чехол при 30 °C в деликатном режиме стирки. При более высоких температурах может выцветать краска. Не отжимать в центрифуге и не сушить в сушильной машине, поскольку ткань и набивка могут отделиться друг от друга.

4.1 Снятие чехла сидения

Сначала отстегните чехол от пуговиц в верхней, задней и нижней частях сиденья. Затем можно просто снять чехол (рис. 27). Снятие чехла возможно только при демонтированной системе пристегивания ремнями безопасности (см. главу 3.1).

4.2 Обратная установка лямок ремней (см. также главу 3.1)

- Установку производить легче, когда язычок замка зашелкнуты в замке ремней (рис. 11).
- Сначала отсоедините от зажимов язычную пластину и поверните ее в сторону. После этого снимите подушку сидения и положите ее в сторону.
- Проденьте поясные ремни внутренней системы ремней сверху вниз сквозь наружное продолговатое отверстие и проведите их сквозь внутренние продолговатые отверстия снова наверх (1). Проденьте стопорные пряжки сквозь петли (2) (рис. 28,29).

Важно: Должны быть видны все 4 носика.

- Уложите подушку сидения обратно на поверхность для сидения и пропустите паховый ремень сквозь отверстие вниз. Зафиксируйте петлю в пряжке крепления (рис. 30).
- Важно:** Все 4 крючка должны находиться снаружи петли.
- Разверните обратно наполную пластину и вдавите ее обратно в зажимы. Следите при этом, чтобы Т-образная деталь регулировочного ремня была свободно доступна.
- Прикрепите чехол к нижней и к задней части сиденья.
- Установите подголовник во 2-е положение снизу и протяните ремни крепления блока плечевой подушки сквозь прорези назад. Вставьте, как показано на рисунке, обводную трубку и протяните ремни крепления поверх трубки (рис. 31, 32, 33).
- Поднимите подголовник в 3-е положение и закрепите при помощи винта с грибовидной ручкой (рис. 34).

- Протяните плечевую подушку сзади сквозь прорези в чехле подголовника и наденьте чехол на подголовник. Откройте плечевую подушку, проложите плечевые ремни как показано на рисунке и протяните их сквозь подголовник назад. Проследите, чтобы ремни проходили поверх обводной трубки.
- Защелпите плечевые ремни за Т-образную деталь. **Важно:** не перекручивайте ремни (рис. 32, 35).
- По окончании закройте плечевую подушку и, сильно потянув за ремни, убедитесь, что все крепления надежно зафиксированы.

5. Указания

5.1 Общие указания

- Инструкция по эксплуатации находится в кармане на наполной пластине детского автокресла. После использования ее всегда кладите инструкцию обратно в кармашек.
- Весовая группа I, II, III (9-36 кг). Установку производить по ходу движения автомобиля.
- Кресло и ремень можно чистить теплой водой с мылом. Снятую обивку можно стирать согласно этикетке по уходу за изделием.
- Некоторые автомобильные подголовники мешают монтажу детского автокресла, поэтому их необходимо заранее демонтировать. Необходимо следить, чтобы из-за автомобильного подголовника не образовывалось нежелательное пространство между спинкой детского автокресла и спинкой сидения автомобиля. Из-за наличия автомобильного подголовника вероятна ограниченная регулировка по высоте подголовника детского автокресла.

5.2 Гарантийные условия

- Гарантия предоставляется на заводской брак или дефекты материала в течение двух лет от даты покупки. Рекламация принимаются только при подтвержденной дате покупки. Гарантия распространяется только на детские автокресла, с которыми обращались надлежащим образом, и которые были присланы в чистом надлежащем виде.
- Гарантия не распространяется на явления, связанные с естественным износом, повреждения, вызванные чрезмерными нагрузками, или повреждения, вызванные несвойственным либо ненадлежащим использованием
- Текстильные материалы: все наши материалы соответствуют высоким требованиям, касающимся стойкости цвета. Тем не менее, под УФ излучением материалы выцветают. В данном случае речь не идет о браке материала, а об обычных явлениях износа, на которые гарантия не предоставляется.
- Замок: нарушения функционирования замка чаще всего связаны с его загрязнением, на что гарантия также не предоставляется.

5.3 Защита Вашего автомобиля

Мы указываем на то, что при использовании детских автокресел не исключается повреждение сидений автомобиля. Согласно директиве по безопасности ECE R44 необходим крепкий монтаж. Для защиты сидений Вашего автомобиля используйте, пожалуйста, подходящие меры защиты (напр. RECARO Car Seat Protector). Фирма RECARO Child Safety GmbH & Co. KG или ее дилеры не несут ответственности за возможное повреждение сидений Вашего автомобиля.

При возникновении вопросов звоните нам или пишите на эл. почту:

RECARO Child Safety GmbH & Co. KG
Guttenbergstrasse 2 · D-95352 Marktkeugast
Телефон: +49 9255 77-0 · Теледакс: +49 92 55 77-13
info@recaro-cs.com · www.recaro-cs.com

Szerelési és Használati Útmutató

Young Sport, Young Sport HERO autós gyermekülés I-III. korcsoportok számára, 9 – -36 kg testsúlyhoz, járműben kizárólag hárompontos övvel való rögzítéshez, az I. súlycsoportba tartozó gyermekek (9-18kg testsúly) biztosításához külön ötpontos övrendszerrel rendelkezik.

A gyermekülés a jármű összes olyan előre néző üléséhez használható, melyek alkalmasak egy, az ECE szabvány 16. pontja, vagy más ezzel egyenértékű norma alapján engedélyezett hárompontos övvel való együttes használatra.

Az ECE 44/04 szabvány alapján ellenőrzött és 50 km/ó sebességig frontális ütközésekhez jóváhagyott termék.

FIGYELEM: Későbbi tájékozódás céljára feltétlenül tartsa őrizze meg ezt a szerelési-, és használati útmutatót.

Fenntartjuk a nyomdahibák, tévedések és műszaki változtatások jogát.

A Biztonság bizalom Kérdése

Köszönjük, hogy a RECARO termékét választotta.

Egyedülálló tapasztalataival a RECARO már több mint 100 éve forradalmasítja az autók, repülőgépek és versenyautók üléseit. Ez a minden versenytársat maga mögé utasító know-how összes gyermekbiztonsági rendszerünk fejlesztésében is megnyilvánul. Célunk az, hogy olyan termékeket kínáljunk Önnek, melyek a formatervezés, funkcionalitás, kényelem és biztonság területén új minőségi kategóriát teremtenek.

A válogatott anyagok, a lehető legmagasabb gyártási precizitás és az alapos tesztelési eljárások maximális minőséget és biztonságot garantálnak. Új ötleteink és innovatív megoldásaink felhasználásával folyamatosan azon dolgozunk, hogy az Ön és gyermeke mobil életmódjához a legjobb termékeket tudjuk nyújtani.

Élményekben gazdag és biztonságos utat kívánunk.

Az Ön RECARO Child Safety Csapata

Tartalom

1. Biztonsági útmutatások	160
2. A gyermekülés használata kisgyermekek esetén (9 - 18 kg között - ECE-csoport: I)	160-161
2.1 Az ülés rögzítése a hárompontos övvel	160
2.2 A gyermek becsatolása	161
2.3 Az övek magasságának beállítása	161
2.4 A használaton kívüli helyzet beállítása	161
3. A gyermekülés használata kisgyermekek esetén (15 -36kg között) (ECE-csoport:II+III)	161-162
3.1 A beszerelés előtti	161
3.2 A gyermek és az ülés becsatolása a hárompontos övvel	162
4. A gyermekülés karbantartása és tisztítása	162
4.1 Az ülészhuzat levétele	162
4.2 Az övek visszaszerelése (lásd a 3.1 fejezetben is)	162
5. Útmutatások	163
5.1 Általános útmutatások	163
5.2 Szavatosság	163
5.3 Járműve védelme	163

1. Biztonsági útmutatók

- A RECARO Young Sport, Young Sport HERO használata előtt figyelmesen olvassa el az útmutatót.
- Attól függetlenül, hogy az I. II., vagy III. csoportban használja a terméket, a tehertartó pontokon ügyeljen az öv helyes vezetésére. Az övzárak minden esetben az övezető alatt kell lennie (1. ábra).
- A gyermekülés csak olyan járművekben történő használatra való, melyek az UN - ECE szabvány 16. pontja, vagy más ezzel egyenértékű norma alapján engedélyezett hárompontos övvel vannak felszerelve.
- A gyermekülést minden esetben a beszerelési útmutató szerint kell rögzíteni, akkor is, ha nincsen használatban. Egy rögzítetlen ülés hirtelen fékezéskor megsebesítheti az utóban utazó egyéb személyeket is.
- A gyermekülés az I-III súlycsoportra (9 -36 kg) rendelkezik engedéllyel. Az ülést csak menetiránnyal egyező irányban szabad beszerelni.
- Az I. súlycsoportban (9 - 18kg) a gyermekülést csak a integrált övrendszerrel együtt szabad használni.
- A gyermekülést olyan módon rögzítse az autóban, hogy ne csíphessék be az első ülések, vagy a jármű ajtóit.
- Tilos módosítani a gyermekülést, és körültekintően követni kell a szerelési-, és használati útmutatót, ellenkező esetben gyermeke szállításakor nem küszöbölhetők ki az ilyenkor előforduló veszélyek.
- Az övek nem lehetnek megtekeredve, vagy beszorulva és meg kell őket feszíteni.
- **FONTOS:** biztosítsa, hogy a medence övek szorosan legyenek és a lehető legmélyebben haladjanak a gyermek medencéje felett.
- Balesetet követően a gyermekülést gyárilag ellenőriztetni kell és szükség esetén ki kell cserélni.
- A becsatolás előtt le kell vetni a vastag ruhadarabokat.
- Ügyeljen rá, hogy a csomagok és más tárgyak megfelelően legyenek biztosítva, különösen a kalaptartón, mivel ezek ütközés esetén sérüléseket okozhatnak.
- Mutasson példát és Ön is kösse be magát. Egy be nem kötött felnőtt is veszélyt jelenthet gyermeke számára.
- **Útmutatás:** Csak eredeti tartozékokat, ill. cserealkatrészeket használjon.
- Ne hagyja felügyelet nélkül gyermekét.
- Minden esetben rögzítse az övvel gyermekét.
- Védje a gyermekülést a közvetlen napuagárzástól, így elkerülhető hogy az ülés felmelegedjen és megégesse a gyermeket, illetve hogy a huzat színe megváltozzon.
- A gyermekülési huzat nélkül nem használható. Mivel a huzat a rendszer biztonsági mechanizmusának részét képezi, ezért az üléshuzatot tilos olyan másik üléshuzatra kicserélni, melyet a gyártó nem javasol.

2. A gyermekülés használata kisgyermek esetén (9 - 18 kg között - ECE-csoport: I)

2.1 Az ülés rögzítése a hárompontos övvel

- Nyissa ki az övkapcsot. Ehhez használja a külső oldalon lévő kart (1). Ekkor az övkapocs automatikusan kinyílik (2) (2. ábra).
- Húzza ki a hárompontos övet, emelje meg a fejtámla huzatját és a huzat mögött vezesse át az övet (3. ábra).
- Hallható kattintással zárja le az övzárát és a piros övfeszítőkön átvezetve illessze be a hárompontos öv medenceövét a hátsó vezetésekbe (4. ábra).
- Elsőnek húzza meg a medence- (1) majd az átlós övet (2) (5. ábra).
- Helyezze be az átlós övet az övkapocsba (3) és egy hallható kattintással (4) zárja le a kapcsot (5) (6. ábra).
- Ezt követően, a gyermekülés optimális tartásának eléréséhez még egyszer húzza meg az övet. Ehhez egyszerűen húzza az övet az övkapocs felől járműve övbéhezúójának irányába és eközben húzza meg a medence-, és az átlós öveket.

2.2 A gyermek becsatolása

- Az övek meghosszabbításához nyomja le a központi állítókapcsolót (1), tartsa lenyomva és alul húzza meg a vállöveket (2) (7. ábra).
- A piros gomb nyíl irányába való nyomásával nyissa ki a zárat (8. ábra).
- Helyezze le kívülrre az öveket (9. ábra).
- Ültesse be gyermekét az ülésbe és a gyermek kezeit vezesse át a vállöveken (10. ábra).
- A két nyelv egymásba csúsztatásával (1) és egy hallgató kattantással a zárba való betolásával (2) zárja össze a zárat (11. ábra).
- A fő öv nyíl irányába húzásával feszítse meg az öveket. Az öveknek szorosan kell hozzásimulniuk a testhez (12. ábra).

2.3 Az övek magasságának beállítása

- Lazítsa meg az övrendszert.
- Húzza meg a sárga zárógombot és állítsa a fejtámlát a következő pozícióba (13. ábra).
- **FIGYELEM:** A fejtámla magasságának első beállítása előtt kérjük, távolítsa el a magasságcsökkenő elemet és ellenőrizze, hogy továbbra is szükség van-e magasság-beállításra. A magasságcsökkenő eltávolításához húzza ki a magasságcsökkenőt a lágyékövből és az övzárból.
- A vállöveknek az itt bemutatott módon kell futniuk (14. ábra). Az övek nem futhatnak a gyermek válla alatt.

2.4 A használaton kívüli helyzet beállítása

- Az állítókar nyíl irányába forgatásával használaton kívüli helyzetbe állítható a gyermekülés (15. ábra).
- **FIGYELEM:** Amint felszerelte a gyermekülés belső övrendszerét (II. súlycsoport feletti használat esetén) a használaton kívüli helyzet már nem alkalmazható.

3. A gyermekülés használata kisgyermek esetén (15 -36kg között - ECE-csoport:II+III)

Annak ellenére, hogy a gyermekülésekre vonatkozó norma megengedi, hogy a 15 kg-nál nehezebb gyermek esetén a RECARO Young Sport, Young Sport HERO terméket a jármű biztonsági övvel használja, mi az javasoljuk, hogy amíg gyermeke testtömege el nem éri a 18 kg-ot, az integrált övrendszert használja.

3.1 A beszerelés előtt

- A későbbi használat céljára gondosan őrizze meg az eltávolított alkatrészeket!
- Lazítsa meg az öveket és akassza ki a vállöv hurkait a fém összekötőelemből (16,17. ábra).
- **FIGYELEM:** A középső öv, azaz a fém összekötővel rendelkező övrész (17. ábra), a gyermekülésen kell hogy maradjon.
- Előrefelé húzza ki a vállöveket.
- Állítsa a fejtámlát a legfelső helyzetbe és oldja ki a csavart. Kissé lefelé irányítva húzza ki a terelőcsövet és húzza le a vállpárna rögzítőöveit. Ezt követően távolítsa el a terelőcsövet (18. ábra).
- A vállpárna eltávolításához vegye le a fejtámla huzatját és csúsztassa át a vállpárnát az övhasítékokon. Ezt követően eltávolíthatja a vállpárna-egységet.
- Részben vegye le az üléshuzatot és fűzze ki a medenceöveket a gyermekülés héjrézéből (19. ábra).
- Pattintsa ki a fenéklemezt és forgassa el oldalra (20. ábra).
- Fűzze ki a fémlemezt a lágyékövből és a zárnál fogva az ülőfelületlő felé mutató irányba húzza ki az övet (21. ábra).
- Forgassa vissza a fenéklemezt és nyomja vissza a rögzítésket (22. ábra).
- A fém összekötőelemet helyezze be a padlólemez alsó részén lévő tartójába (23. ábra).
- **FIGYELEM:** A fém összekötővel rendelkező övrész a gyermekülésen kell hogy maradjon.

3.2 A gyermek és az ülés becsatolása a hárompontos övvel

- 2. súlycsoporttól már nem szabad használni a használaton kívüli helyzetet!
- Ültesse be gyermekét az ülésbe és a hárompontos öv medenceövét helyezze be az első övvezetőkbe. Egy hallható kattintással zárja be az övzárát (24. ábra).
- Az átós övet helyezze be a fejtámlán lévő vezetőbe (25. ábra).
- Állítsa be a fejtámaszt gyermeke magasságához. Optimális esetben az öv a kulcscsont középső része felett halad és nem a gyermek nyakához közeli részen (26. ábra).

4. A gyermekülés karbantartása és tisztítása

Az övzárnak minden esetben egy kallható kattanással kell a helyére pattannia. Ha ez nem így van, akkor a zár valószínűleg elszennyeződött. Az övzár kiszereelését követően (3.1 fejezet) a szennyeződés meleg vízzel távolítható el. Az visszaszerelés előtt hagyja teljesen megszáradni az övzárát. Az övzárat tilos beolajozni, vagy megkenni.

A RECARO Young Sport, Young Sport HERO termék ülésüzemeltetése mosógépben mosható.

Környezetvédelmi okokból azt javasoljuk, hogy a huzatot 30 °C hőmérsékleten, kemítő programmal mosassa. Magasabb hőmérsékleteken a színek megfakulhatnak. Centrifugálni és ruhaszáritóban szárítani tilos, mivel az anyag és a huzat elválhat egymástól.

4.1 Az ülés huzat levétele

Először is válassza le a huzatot a fej-, hát-, és ülőrész gombjairól. Ezt követően már egyszerűen leveheti a huzatot (27. ábra).

A huzat levétele csak felszerelt övrendszerrel (lásd a 3.1 fejezetben) lehetséges.

4.2 Az övek visszaszerelése (lásd a 3.1 fejezetben is)

- Ha az övzár zárnyelvei be vannak pattintva a helyükre, az megkönnyíti a felszerelést (11. ábra).
- Először pattintsa fel a fenéklemezt és forgassa el oldalra. Ezt követően vegye le az ülőpárnát rakja félre.
- Ekkor a belső övek medenceövét felülről lefelé fűzze át a külső hosszú furaton és a belső hosszú furatokon át vezesse ismét felfelé (1). A biztosítólemezeket fűzze át a hurkokon (2) (28., 29. ábra).

Fontos: Mind a 4 orr-résznek láthatónak kell lennie.

- Helyezze vissza az ülőpárnát az ülőfelületre és a nyíláson keresztül vezesse lefelé a lágyfalevet. Rögzítőlemezzel biztosítsa a hurkot (30. ábra).

Fontos: Mind a 4 kampónak a hurkon kívül kell lennie.

- Forgassa vissza a fenéklemezt és pattintsa vissza a helyére. Eközben ügyeljen rá, hogy az állítóív T-eleme a művelet után is szabadon hozzáférhető maradjon.
- Rögzítse az ülőrészre és hátrészre a huzatot.
- Állítsa a fejtámlát alulról a 2. pozícióba és a vállpárna-egység rögzítőöveit hátrafelé vezesse át a nyílásokon. A bemutatott módon vezesse be a terelőcsövet és a rögzítőöveket vezesse el a cső fölött (31., 32., 33. ábra).
- Állítsa a fejtámlát felülről a 3. pozícióba és rögzítse a csillag alakú gombcsavarral (34. ábra).
- Ekkor a vállpárnákat hátulról vezesse át a fejtámla huzatjának nyílásain és helyezze fel a fejtámlára a huzatot. Nyissa fel a vállpárnákat és a bemutatott módon helyezze bele a vállöveket és a fejtámlán keresztül vezesse ezeket hátra. Ügyeljen rá, hogy az öveket a terelőcső felett vezesse.
- Akassza be a vállöveket a T-elembe. **Fontos:** Ne tekerje meg az öveket (32., 35., ábra).
- Végezetül zárja össze a vállpárnákat és az öv erőteljes meghúzásával ellenőrizze, hogy minden rögzítés stabil-e.

5. Útmutatások

5.1 Általános útmutatások

- A használati útmutató a gyermekülés padlólemezen lévő rekeszben található. Használat után minden esetben ide helyezze vissza.
- I., II., III. súlycsoport, (9-36 kg). Csak menetirányban szabad beszerelni.
- Az ülés és az öv langyos vízben, szappannal tisztíthatók. Az eltávolított huzatot az ápolási címke szerint mossa.
- Egyes személyautók fejtámlái akadályozzák gyermekülésének beszerelését, ezért ezeket előtte el kell távolítani. Eközben ügyeljen rá, hogy a személyautó fejtámlája miatt a gyermekülés háttámlája és a jármű háttámlája között ne keletkezzen felesleges hézag. A személyautó fejtámlájának megléte esetlegesen korlátozhatja a gyermekülés fejtámlájának magasság-beállítását.

5.2 Szavatosság

- A vásárlás időpontjától kezdődően két év szavatosságot vállalunk a gyártási-, és anyaghibákra. Reklamáció csak a vásárlás időpontjának igazolásával érvényesíthető. A szavatosság kizárólag a szakszerűen kezelt és tiszta, rendezett állapotban visszaküldött gyermekülésekre vonatkozik.
- A szavatosság nem vonatkozik a természetes elhasználódási jelenségekre és az olyan károkra, melyek túlzott igénybevétel, vagy szakszerűtlen használat során történnek.
- Textilek: Valamennyi anyagunk magas szintartóssági követelményeknek felel meg. Ennek ellenére az UV-sugárzás kiszívja az anyagok színét. Ez nem jelent anyaghibát, normál elhasználódási jelenségről van szó, mely nem tartozik a szavatosság hatálya alá.
- Zár: Az övzár működési hibái javarészt elszennyeződésre vezethetők vissza, ez szintén nem tartozik a szavatosság hatálya alá.

5.3 Járműve védelme

Felhívjuk figyelmét, hogy a gyermekülések használatakor nem zárható ki a jármű üléseinek károsodása. Az ECE R44 biztonsági irányelv értelmében a gyermekülést stabilan kell rögzíteni. Járműve üléseinek védelme érdekében hozza meg a megfelelő övintézkedéseket (pl. RECARO Car Seat Protector használat). A RECARO Child Safety GmbH & Co. KG vállalat, vagy ennek kereskedői nem vállalnak felelősséget a járművek üléseinek esetleges sérüléseier.

Amennyiben kérdései vannak, hívjon minket, vagy írjon nekünk e-mailt:

RECARO Child Safety GmbH & Co. KG
Guttenbergstrasse 2 · D-95352 Marktkeugast
Telefon: +49 9255 77-0 · Telefax: +49 92 55 77-13
info@recaro-cs.com · www.recaro-cs.com

YOUNG SPORT · YOUNG SPORT HERO

9 עד 63 ק"ג – 9 חודשים עד 21 שנה בקירוב I-III לפי תקן ECE קבוצה

הוראות התקנה ושימוש

מושב בטיחות לילדים tropS gnuoY, tropS gnuoY OREH לקבוצת הגיל I-III, משקל גוף 9 – 36 ק"ג לעיגון בעזרת חגורת שלוש נקודות ברכב, כולל מערכת חגורות בעלת חמש נקודות לאבטחת הילד במושב עבור קבוצה I (משקל גוף 18-9 ק"ג).

ניתן להשתמש במושב הבטיחות לילדים על מקומות הישיבה ברכב הפונים קדימה ומאובזרים בחגורת שלוש נקודות שאושרה לפי תקנת ECE מס' 16 או לפי תקן שווה ערך אחר.

נבדק ואושר לפי תקנה ECE 44/04 בהתנגשות חזיתית במהירות של 05 קמ"ש.

שימו לב: שמרו הוראות התקנה ושימוש אלה למקרה שתצטרכו לעיין בהן שוב בעתיד.

הזכתו לשגיאות דפוס, טעויות ושינויים שמורה.

בטיחות זה עניין של אמון.

אנו מודים לכם שבחרתם ב-RECARO.

הודות לניסיון הייחודי שלה, RECARO מחוללת מהפכות כבר מזה 001 שנה בתחום הישיבה ברכב, במטוס ובמכונית המרוץ. ידע מקצועי זה, שאין שני לו בתעשייה, זורם ישירות למחלקת פיתוח מערכות הריסון לילדים שלנו. המטרה שלנו היא להציע לכם מוצרים שמציבים רף חדש בתחומים עיצוב, פונקציונליות, נוחות ובטיחות.

חומרים מובחרים, רמת דיוק גבוהה ביותר בתהליך הייצור והליכי בדיקה רבים מבטיחים את האיכות והבטיחות המרביות. הרעיונות החדשים והפתרונות החדשניים שלנו מקדמים אותנו ברציפות ומסייעים לנו להציג לכם את המוצרים הטובים ביותר לנטיעה עם ילדכם.

אנו מאחלים לכם הנאה מלאה ונטיעה בטוחה תמיד.

שלכם, maeT ytefaS dliHC ORACER

תוכן העניינים

1.	הנחיות בטיחות	166
2.	שימוש במושב הבטיחות עבור ילדים קטנים (משקל 9-18 ק"ג · ECE לפי I קבוצה)	166-167
2.1	עיגון המושב בעזרת חגורת שלוש נקודות	166
2.2	חגירת הילד	167
2.3	כוונון גובה החגורות	167
2.4	כוונון תנוחת שכבה	167
3.	שימוש במושב הבטיחות עבור ילדים גדולים יותר (משקל 15-36 ק"ג · ECE לפי II+III קבוצה)	167
3.1	לפני ההתקנה	167
3.2	חגירת מושב הבטיחות והילד בעזרת חגורת שלוש נקודות	167
4.	ניקוי ותחזוקה של מושב הבטיחות לילדים	167-168
4.1	הסרת ריפוד המושב	167
4.2	(ראה גם פרק 3.1) התקנה מחדש של החגורות	168
5.	הערות	168-169
5.1	הערות כלליות	168
5.2	אחריות	168
5.3	שמירה על רכבכם	168-169

2.3 כונון גובה החגורות

- שחררו את מערכת החגורות.
- משכו בפתור הנעילה והזיזו את משענת הראש לשלב הבא (איור 13).
- שימו לב: הסירו את המטקין לפני שאתם מגביהים את משענת הראש לצורך התאמה ראשונה, ובדקו שוב אם יש צורך בכונון גובה הכי. ברוג' להסיר את המטקין מפיני מחבורת המפשעה ומהאבזם.
- יש לנבט את חגורות הכתף כמוצג (איור 14). אסור למוליך החגורה להיות מתחת לגובה הכתף של הילד בשום מקרה.

2.4 כונון תוחזוקת כיסוי החץ

- סיבוב ידית התוחזוקת כיסוי החץ מאפשר העברת מושב הבטיחות למצב שכיבה של הילד (איור 15).
- שימו לב: ברגע שפירקתם את מערכת החגורות הפנימית של מושב הבטיחות לילד (החל משימוש עבור קבוצה II) אסור להשתמש עוד בתנוחת השכיבה.

3. שימוש במושב הבטיחות עבור ילדים גדולים יותר (משקל 15–36 ק"ג · ECE לפי II+III קבוצה)

- גם את תקן מושבי הבטיחות לילדים מתייר להורג את הילד במושב הבטיחות Young Sport, Young HREO או RECARO באמצעות חגורת הבטיחות של המרכב החל משקל של 51 ק"ג, או ממליצים להשתמש במערכת החגורות המובנית של המושב עד שילדכם מגיע למשקל של 18 ק"ג.

3.1 לפני ההתקנה

- אבא משרו את החלקים שאיתם מטיסים, ייתכן שתזדקקו להם בעתיד!
- שחררו את מנת החגורות ונתקו את לולאת חגורות הכתף מרכיבי החיבור המתכתי (איור 16, 17).
- שימו לב: החגורה המרכזית, כלומר חלק החגורה עם רכיב החיבור המתכתי (איור 17), חייבת להישאר במושב הבטיחות.
- משכו את חגורות הכתף קדימה והחוצה.
- העלו את משענת הראש לשלב העליון ביותר ושחררו את הבורג. משכו את המוט המוליך מעט למטה והחוצה והסירו את זרועות הרידוק של כריות הכתפיים. לבסוף הסירו את המוט המוליך (איור 18).
- להסרת כריות הכתפיים יש להסיר את ריפוד משענת הראש ולדחוס את כריות הכתפיים דרך חריצי החגורה. לאחר מכן תוכלו להסיר את יחידת כריות הכתפיים.
- הסירו את ריפוד המושב באופן חלקי והשחילו את חגורת האגן החוצה מגוף מושב הבטיחות (איור 19).
- נתקו את התפסים של הלוח התחתון וסובבו אותו הצדה (איור 20).
- השחילו את לוחית המתכת אל מחוץ לחגורת המפשעה ומשכו את החגורה מהאבזם אל מחוץ למושב (איור 21).
- סובבו את הלוח התחתון בחזרה למקומו והדקו אותו בחזרה לתושבות (איור 22).
- הניחו את רכיב החיבור המתכתי במחזיק שלו בצד התחתון של הלוח התחתון (איור 23).
- שימו לב: חלק החגורה עם רכיב החיבור המתכתי חייב להישאר במושב הבטיחות.

3.2 חגירת מושב הבטיחות והילד בעזרת חגורת שילוש נקודות

- החל מקבוצת גיל 2 אסור להשתמש בתנוחת הטיבול!
- הושיבו את ילדכם במושב הבטיחות והעבירו את חגורת האגן של חגורת שילוש הנקודות דרך מוליכי החגורה הקדמיים. סגרו את החגורה באבזם החגורה עד להישמע צליל נקשה (איור 24).
- העבירו את החגורה האלסטית במוביל שבמשענת הראש (איור 25).
- כווננו את משענת הראש בהתאם לגובה של ילדכם. נמנו מיטבי של החגורה הוא על פני מרכז עצם הבריח ולא קרוב מדי לצוואר הילד (איור 26).

4. ניקוי ותחזוקה של מושב הבטיחות לילדים

- בכל נעילה של האבזם צריך להישמע צליל נקשה. אם זה אינו קורה, ייתכן שהסיבה לכך היא לכלוך באבזם החגורה. ניתן להסיר את אבזם החגורה (פרק 3.1) ולנקותו במים תמיים. יש להקפיד לייבש את היטב את האבזם לפני התקנתו מחדש. אסור לשמן או לטרוח את האבזם.
- ניתן לכבס את הריפוד של מושב הבטיחות ORACER gnuoY, fropS gnuoY ו-OREH במנונת כביסה. או ממיצעים לכבס את הריפוד בתכינת עדינה בטמפרטורה של 30 °C כדי להגן על הספיבה. טמפרטורות גבוהות עלולות לגרום להתייבצות העצבים. אין לחסות ואין לייבש במייבש כביסה, מאחר שהבד והבטנה עלולים להיפדר זה מזה.

4.1 הסרת ריפוד המושב

- שחררו ראשית את הריפוד מהכפתורים בחלק הראש, הגב והמושב. כעת תוכלו להסיר את הריפוד בקלות (איור 27).
- ניתן להסיר את הריפוד רק לאחר הסרת מערכת החגורות (ראו פרק 3.1).

1. הנחיות בטיחות

- קראו בעיון את ההוראות לפני השימוש ב-Young Sport-HERO, RECARO Young Sport.
- הקפידו לפרוס את החגורה דרך הנקודות נושאות העומס, לא משנה אם אתם משתמשים במושב עבור ילד בקבוצה II, או III. אבזם החגורה צריך לישמש תמיד מתחת למוביל החגורה (איור 1).
- מושב הבטיחות מתאים לשימוש ברכב מואשר בתנאי שרכב זה מצויד בחגורת בטיחות אוטומטית בעלת שלוש נקודות עיגון, שאושרה לפי תקנת ECE – NU – 61 או תקן שווה ערך.
- יש לפגן תמיד את מושב הבטיחות בהתאם להנחיות ההתקנה, גם כאשר הוא אינו בשימוש. מושב בטיחות שאינו מעוגן עלול לפצוע נוסעים אחרים בעת בלימת חירום.
- מושב הבטיחות מיועדת לקבוצת המשקל III – I (9–36 ק"ג). יש להתקין את מושב הבטיחות רק בכיוון הנסיעה.
- עבור קבוצת המשקל I (9–18 ק"ג) מותר להשתמש במושב הבטיחות לילדים רק עם מערכת החגורות המובנית. עגנו את מושב הבטיחות ברכב כך שהוא לא יילכד בין המושבים הקדמיים או בין המושב לדלת.
- אין לבצע שינויים במושב הבטיחות. ויש לפעול בדיוק לפי הוראות ההתקנה והשימוש, אחרת לא ניתן להבטיח את בטיחות הילד בנסיעה.
- יש לוודא שהחגורות אינן מפותלות או נכודות ויש להדקן היטב.
- חשוב: ודא באופן מיוחד שחגורות האגן ממודות הנטי לגוף, נמוך ככל האפשר על פני האגן.
- לאחר תאונה יש למסור את מושב הבטיחות לבדיקה אצל היצרן, ובמקרה הצורך יש להחליפו.
- יש לפשוט ביגוד עבה לפני חגירת הילד.
- הקפידו לאבטח היטב פריטי מטען וחפצים אחרים, במיוחד כאלה המונחים על מכסה תא המטען, מאחר שבמקרה של התנגשות הם עלולים לגרום לפציעות.
- היי-דומה טובה לילדכם והגרו את עצמכם. גם מבוגר שאינו חגור עלול להוות סכנה לילדכם.
- הערה: מותר להשתמש רק באביזרים ובחלקי חילוף מקוריים.
- לעולם אל תעזבו את ילדכם ללא השגחה.
- הקפידו לחגור תמיד את ילדכם.
- הגנו על מושב הבטיחות מפני קרינת שמש ישירה, כדי למנוע כוויית של ילדכם וכדי שצבע ריפוד המושב לא ידהה.
- בשום אופן אין להשתמש במושב הבטיחות ללא ריפוד. לעולם אל להחליף את ריפוד מושב הבטיחות בריפוד שלא הומלץ על-ידי היצרן, מאחר שהריפוד מהווה גם הוא חלק ממערכת הבטיחות של המושב.

2. ECE לפי I קבוצה · משקל 9–18 ק"ג) השימוש במושב הבטיחות עבור ילדים קטנים

2.1 עיגון המושב בעזרת חגורת שילוש נקודות

- פתחו את הדק החגורה. לחצו לשם כך על הזרוע בצד החיצוני (1). הדק החגורה נפתח מעצמו (2) איור 2).
- משכו החוצה את חגורת שילוש הנקודות, הרימו מעט את ריפוד משענת הראש והובילו את החגורה מאחורי הריפוד (איור 3).

- סגרו את החגורה באבזם עד שתשמעו צליל נקשה ופרסו את זרועות האגן של חגורת שילוש הנקודות על פני מתני החגורה האדומים לתוך המוליכים האחוריים (איור 4).
- הדקו ראשית את זרועות האגן (1) ואז את החגורה האלסטית (2) (איור 5).
- הניחו את החגורה האלסטית בהדק החגורה (3) וסגרו את ההדק (4) בצליל נקשה (5) (איור 6).
- מתחו כעת את החגורה פעם נוספת כדי להבטיח החזקה מיטבית של ילדכם. לשם כך עליכם פשוט למשוך את החגורה הרחוק מהדק החגורה לכיוון מנגנון הגלילה של חגורת הבטיחות ברכב, ולהדק היטב את חגורת האגן והחגורה האלסטית.

2.2 חגירת הילד

- כדי להאריך את החגורות לחצו על הלחצן המרכזי (1) והחזיקו אותו לחוץ, כעת משכו מטה את חגורות הכתפיים (2) (איור 7).
- פתחו את האבזם בליחיה על הלחצן האדום בכיוון החץ (איור 8).
- הניחו את החגורה הצדה (איור 9).
- הושיבו את ילדכם במושב הבטיחות והעבירו את זרועות הילד דרך חגורות הכתף (איור 10).
- סגרו את האבזם באופן הבא: חברו את הלשוניות זו לזו (1) והכניסו אותן לאבזם עד שהן ננעלות בצליל נקשה (2) (איור 11).
- הדקו את החגורות במשיכה של החגורה המרכזית בכיוון החץ. החגורות צריכות להיות צמודות לגוף הילד (איור 12).

4.2 התקנה מחדש של החגורות (ראו גם פרק 3.1)

· ההתקנה קלה יותר כאשר לשוניות החגורות נעלות באבזם החגורה (איור 11).

· נתקן ראשית את הלוח התחתון מהתפסים וסובבו אותו הצדה. הסירו את הריפוד כעת והניחו אותו בצד.

· הכניסו את חגורות האגן של מערך החגורות הפנימי מלמעלה למטה דרך החור המוארך התיצוני, והובילו אותן דרך

החור המוארך הפנימי בחזרה למעלה (1). הכניסו כעת את לוחיות האבטחה דרך הלולאה (2) (איור 29,28).

חשוב: כל 4 הבטיחות צריכות להיות גליויות.

· הניחו את ריפוד המושב בחזרה על משטח הישיבה והעבירו את חגורת המפשעה דרך הפתח כלי מטה. אבטחו את

הלולאה באמצעות לוחית המתכת (איור 30).

חשוב: כל 4 הוים הייבים להימצא מחוץ ללולאה.

· סובבו את הלוח התחתון בחזרה למקומו והדקו אותו לתפסים. ודאו שהגישה לרכיב T- של חגורת המונן נותרת

חופשית.

· חברו את הריפוד למשטח הישיבה ולגב העבירו את משענת הראש לשלב השני מלמטה, והעבירו את רצועות ההידוק

של יחידת כריות הכתפיים דרך החריצים לאחור. הכניסו את המוט המוליך כמוצג באיור והעבירו את רצועות ההידוק מעל

למוט (איורים 33,32,31).

· העלו את משענת הראש לשלב השלישי והדקו באמצעות הבורג (איור 34).

· העבירו כעת את כריות הכתפיים מאחור דרך החריצים בריפוד הראש וחברו את הריפוד על משענת הראש. פתחו את

כריות הכתפיים, הניחו את חגורות הכתפיים כמוצג והובילו אותן לאחור דרך משענת הראש. הקפידו להעביר את החגורות

מעל לצינור.

· חברו את חגורות הכתף לרכיב T- . חשוב: אין לפתל את החגורות (איורים 35,32).

· סגרו לסיים את כריות הכתפיים, ומשכו משיכה חזקה בחגורות כדי לוודא שכל החיבורים מהודקים היטב.

5. הערות

5.1 הערות כלליות

· הוראות השימוש נמצאות בתא בלוח התחתון של מושב הבטיחות לילד. לאחר השימוש יש להקפיד להחזיר אותן למקומן.

· קבוצת משקל I, II, III (9-36 ק"ג). התקנה בכיוון הנסיעה.

· ניתן לנקות את המושב והחגורות במים פושרים עם סבון. ניתן לכבס את הריפוד לאחר הסרתו בהתאם להנחיות שעל

תווית הכביסה.

· בכלי רכב אחדים משענות הראש מפריעות להתקנת מושב הבטיחות, לכן יש להסירן טרם ההתקנה. יש לשים לב

בהתקנה שמשענות הראש אינן כופות מרווח לא רצוי בין משענת הגב של מושב הבטיחות לילדים לבין משענת הגב של

מושב הרכב. משענת הראש של מושב הרכב עשויה להגביל את אפשרות הכוונן של משענת הראש של מושב הבטיחות

לילדים.

5.2 אחריות

· ניתנת אחריות על פגמי ייצור או חומר למשך שנתיים החל מתאריך הקנייה. תביעות אחריות יתקבלו רק עם הצגת

הוכחת תאריך הקנייה. האחריות מוגבלת למושבי בטיחות לילדים שנעשה בהם שימוש רגיל ותקין ושנשלחו בחזרה במצב

מוסדר ונקי.

· האחריות אינה חלה על תופעות בלאי ועל נזקים שנגרמו עקב עומס לא מידתי או על נזקים שנגרמו עקב שימוש לא נכון.

· אריגים: כל הבדים שלנו עומדים בדרישות מחמירות לעמידות בצבע. עם זאת, אריגים דוהים תחת קרינה

אולטרה-סגולה. במקרה כזה אין מדובר בפגם בחומר אלא בתופעת בלאי רגילה, שעליה האחריות לא תחול.

· אבזם: תקלות באבזם נגרמות על פי רוב עקב חוסר ניקיון, וגם במקרים כאלה לא תחול האחריות.

5.3 שמירה על רכבכם

אנו מפנים את תשומת הלב לכך ששימוש במושבי בטיחות לילדים עלול לגרום לעתים נזקים למושבי הרכב. תקנת

הבטיחות ECE 44R דורשת התקנה יציבה. אנו השתמשו באמצעי הגנה מתאימים למושבים שלכם (כגון מגן מושבי

הרכב של RECARO).

חברת RECARO Child Safety GmbH & Co. KG או סוכניה אינם אחראים לנזקים שעלולים להיגרם למושבי הרכב.

YOUNG SPORT ・ YOUNG SPORT HERO

ECEグループ I-III - 9～36 kg - 約 9カ月～12歳

取扱説明書

ヤングスポーツHEROは、3点式シートベルトを装備した座席で使用する、グループ1/2/3、体重9kg以上36kg以下のお子さま向けのチャイルドシートです。
体重9kg以上18kg以下のお子さまには本製品に装備されたハーネスベルトを使って拘束します。

このチャイルドシートは、UN規則NO.16またはそれと同等の基準に基づき承認された3点式シートベルトを装備した、前向き自動車座席に使用することが可能です。

注意: この取扱説明書はいつでも読み返すことができるよう、大切に保管して下さい。

信頼できる安全性

この度は、レカロをお選びいただきまして誠にありがとうございます。

レカロは、100年以上にわたり自動車、飛行機、レーシングカーなどのシートに革命をおこしてまいりました。こうした他の追随を許さないシートに関する経験や専門知識が、当社のあらゆるチャイルドシートやベビーカーの開発に注がれています。
当社の目標は、デザイン、機能性、快適性、安全性において新たな基準を生み出す製品をお客様にお届けすることです。

厳選された材料、高い精度を誇る製造工程、そして厳格な基準に基づく検査の実施により、高い品質と安全性を確保しております。当社は新しいアイデアと画期的なソリューションにより、お子様の成長に合わせたベストな製品をご提供することを目指しております。

みなさまが、自動車に乗るたびに楽しく安全に過ごせることを当社一同願っております。

レカロチャイルドセーフティ

目次

1. 安全にご使用いただくための注意事項	172-174
2. グループ1(体重9kg以上18kg以下)のお子さまでの使用	174-175
2.1 チャイルドシートの設置	174
2.2 お子さまの座らせ方	174-175
2.3 肩ベルト高さの調節	175
2.4 リクライニングの調節	175
3. グループ2/3(体重15kg以上36kg以下)のお子さまでの使用	175-176
3.1 ベルト類の外し方	175-176
3.2 チャイルドシートの設置	176
4. お手入れのしかた	176-177
4.1 シートカバーの外し方	176
4.2 ベルトの取り付け方	176-177
5. 注意	177
5.1 一般事項	177
5.2 保証	177
5.3 自動車座席の保護	177

1. 安全にご使用いただくための注意事項

- 本製品のご使用前に取扱説明書をよくお読みください。
 - グループ1 (体重9kg以上18kg以下) 、またはグループ2/3 (体重15kg以上36kg以下) のいずれのお子さまがお使いになる場合でも、車両のシートベルトがねじれたり、ゆるんだりせず正しく装着されているかを確認してください。車両のベルトバックルは本体のベルトガイドよりも下に位置するように調節してください。(図1)
 - 本製品は、UN規則 No.16またはそれと同等の基準に基づき承認された3点固定式シートベルトを装備している車両のみ使用することができます。
 - 本製品は、お子さまが座っていない場合でも、必ず取り付け指示に従って固定しておいてください。急ブレーキの際に固定されていないシートが他の乗員を傷つける場合があります。
 - 本製品は、グループ1/2/3 (体重9kg以上36kg以下) のお子さまにのみお使いいただけます。チャイルドシートの取り付けは、車両の進行方向に向かって前向きに設置してください。
 - グループ1 (体重9kg以上18kg以下) のお子さまにご使用の際は、チャイルドシート自体を車両の3点式シートベルトで取り付け、お子さまはチャイルドシートの5点式ハーネスを使って拘束ください。
 - 本製品は、フロントシートや車両のドアに挟まれない位置に固定してください。
 - 本製品を改造しないでください。また、取扱説明書に記載されていない使い方をしないでください。誤った取り扱いをすると、チャイルドシートが本来の機能を果たさず、危険をまねく恐れがあります。
 - ベルトのねじれやたるみがないよう適切にしっかりと締め付けて下さい。
 - 事故や落下によって大きな衝撃を受けたチャイルドシートは、外観に損傷がなくても絶対に使用しないでください。
 - お子さまをチャイルドシートに乗せる際は、かさばる衣類はあらかじめ脱がせ、適切にベルトが締め付けられるようにしてください。
 - 急ブレーキや衝突時に負傷の原因となります場合がありますので、車内に置いている荷物が十分に固定されていることを確認してください。
 - チャイルドシートをお使いになる場合、全ての同乗する人もシートベルトは必ず締めてください。大人の方がシートベルトを締めていない場合には、お子さまに危険が生じる場合があります。
 - メーカー推奨の部品以外のものを使用しないでください。
 - お子さまから決して目を離さないでください。
 - お子さまがチャイルドシートに座っている場合は、お子さまのベルトを必ず適切に締めてください。
 - お子さまがやけどを負わないよう、また、シートカバーの退色を回避するため、チャイルドシートに直射日光が当たらないようにしてください。
 - チャイルドシートは、シートカバーを取り付けないまま使用しないでください。シートカバーはチャイルドシートの安全機能の一部として役割を果たしますので、メーカーが推奨しないシートカバーと交換しないでください。
- ・危険**
- 以下のような使用は、本製品の機能を果たさず、危険です。
- お子さまの体重と適応条件に当てはまらない場合は、使用しないでください。シートベルトや座席の種類等により、取扱説明書のとおり本製品を固定できない場合は他の座席で使用してください。
 - お子さまが本製品の上に正座をしない、中腰にならない、立たないよう注意してください。
 - グループ1のお子さまが使用の場合、股パッド、肩パッド、肩ベルト・腰ベルトが正しく装着され、左右の差込タングがしっかりバックルに差し込まれ、抜けないことを確認してください。
 - エアバッグが装備されている座席で本製品を使用しないでください。エアバッグの衝撃を受けると危険です。但し、サイドエアバッグのみの座席では使用できます。
 - グループ2/3のお子さまが使用の場合は、お子さまを座らせたときに車両のシートベルトが正しい位置に調節されているか必ず確認してください。

- 車両に取り付けるときは、車両シートベルトを本製品の取扱説明書および本体表示の指示に従い、正しく通して取り付けてください。
- 車両に取り付けるときは、必ず車両シートベルトで固定してください。ひもやロープなど、車両シートベルト以外のもので固定しないでください。
- 事故などの緊急時は、保護者の方がバックルボタンを解除し、肩ベルトと腰ベルトをはずしてください。グループ2/3のお子さまの場合は車両シートベルトをはずして速やかにお子さまを車外の安全な場所に脱出させてください。万一バックルが外れないときは、ハサミやカッターなどで肩ベルト・腰ベルトを切ってください。

警告

- 次のような使いかたは、チャイルドシートが本来の機能を果たさず、危険をまねく恐れがあります。
- 肩ベルトや腰ベルトが緩んだり弛んだりした状態で使用しないでください。ベルトが首などに巻き付き窒息するおそれがあります。ベルトは正しい長さに調節してください。
 - バックルにゴミや砂、飲食物などが入らないよう注意してください。万一詰まって確実に差し込めない場合または解除しにくい場合は修理の必要がありますので、リカlostスタートコールへ連絡してください。
 - お子さまがバックルボタンを押してしまう可能性があります。使用中は差込タングがバックルからはずれていないことを確認してください。はずれていると本来の働きをしないばかりで、お子さまが落下したりベルトが首に巻き付き窒息したりするおそれがあります。
 - お子さまが自分自身で肩ベルトから抜け出たりしないよう、保護者の方が注意を払ってください。はずれていると本来の働きをせず、さらにベルトが首に巻き付くおそれもあります。肩ベルトや腰ベルトに傷がついたときは使用しないでください。修理の必要がありますので、リカlostスタートコールへ連絡してください。
 - 車両シートベルトに傷がある場合は、その座席で使用しないでください。
 - 衝突事故や本製品を落下させたときなど、1度でも強い衝撃を受けた場合は、外見上の破損がなくても使用を中止してください。
 - 本製品にお子さまが座った状態で持ち運ばないでください。
 - グループ2/3のお子さまが使用の場合、必ずベルトガイドを使用してください。
 - グループ2/3のお子さまが使用の場合、チャイルドシート固定機能付きシートベルトのときは、固定機能を作動させないでください。使用中にお子さまが強く締め付けられ、胸が圧迫される危険です。
 - 絶対にお子さまを車内に1人で放置しないでください。日差しが強い日は車内温度が高くなり、お子さまが脱水症状になるおそれがあります。また予期せぬ事故の原因になります。本製品を使用中は必ず保護者の方が同乗し、常に注意を払ってください。次のような使いかたは、お子さまや同乗しているかたに危険をまねくおそれがあります。
 - シフトレバーやパーキングブレーキなど、運転操作に支障をきたす場合は、後部座席に取り付けてください。
 - 2ドアや3ドアの車で後部座席に同乗する場合には、助手席には取り付けないでください。お子さまが座っていないときでも本製品は必ず車両シートベルトで固定してください。衝突時や急ブレーキをかけたときなどに車内に転がり、運転の妨げとなり危険です。

注意

- 直射日光が当たると、本体や差込タングの金具などが熱くなり、お子さまがやけどをするおそれがあります。日差しが強い日は屋内に駐車するか、本製品にカバーなどをかけてください。また、お子さまを座らせる前には本製品の各部を触ってみて、熱くないことを確認してから使用してください。
- 走行中は本製品の操作や調節をしないでください。また、同乗している他のお子さまが本

- 製品に触らないようにしてください。可動部分で指などを挟むおそれがあります。
- 本製品を本書に記載されていない方法で使用しないでください。通常の椅子などとして使用すると、転倒してけがの原因となります。
- 本製品を車両の座席可動部やドアに挟まれないように注意してください。
- 本製品に純正品以外のカバーをつけたり改造したりしないでください。
- お子さまだけで乗り降りにはさせないでください。必ず保護者のかたが乗せ降ろしをして正しく使用してください。
- お子さまへの負担を考え、1時間以上連続して使用しないでください。
- シートカバーなどの縫製品や、ウレタンなどのクッション材ははずして使用しないでください。また、本製品以外のものを取り替えたりしないでください。安全性能に悪い影響を与えるおそれがあります。
- 車両の座席に、クッションや座布団などを敷いた上に本製品を取り付けしないでください。本製品がしっかりと固定されません。
- 固定されていない物を車内に置かないでください。衝突時や急ブレーキの際にお子さまなどに当たり怪我を負うおそれがあります。

2. グループ1(体重9kg以上18kg以下)のお子さまでの使用

2.1 チャイルドシートの設置

- 本製品をしっかりと固定させるために、車の座席を調節してください。
- 座席のヘッドレストが取りはずせる場合は取りはずしてください。
- 車両シートベルト取り出し口の高さか調節できる場合は、最下段に下げてください。
- 本製品は前向きに置き、車の座席背もたれとの間にすきまがなくなるように調節してください。
- *車両へ取り付ける前に「肩ベルト高さ調節」の項目を見て、ヘッドサポートの高さを調節してください。①図の矢印のようにベルトクランプのレバーを下げます。②ベルトクランプが開きます。(図2)
- 車両の3点式シートベルトを引き出し、ヘッドレストカバーを持ち上げ、図のようにシートベルトを通します。(図3)
- カチッと音がするまでバックルを留め、シートベルト腰側を 図の矢印の赤いベルトガイドに通します。(図4)
- シートベルトの緩み、弛みをとります。①始めに腰側を締め、②次に肩側のベルトを締めます。(図5)
- シートベルトの肩側を③ベルトクランプに通します。④次にベルトクランプをカチッと音がするまで閉じます。(図6)⑤ベルトクランプのレバーを確実に留め、もう一度シートベルトの肩側を上方向に強く引っ張り、ベルトの緩み、弛みをなくします。

2.2 お子さまの座らせ方

- シートカバー下にある1.アジャスタボタンを押しながら、2.同時にもう片方の手で肩ベルトを引っ張り出します。肩ベルトを引き出す際は左右の肩ベルトのみを前方へ引っ張って下さい。肩ベルトパッドを引っ張っても肩ベルトは引き出せません。(図7)
- バックルの赤いボタンを押して、差込タングを外します。バックルのボタンはお子さまの方で外れにくいよう、固くしてあります。(図8)
- 肩ベルトを両側に広げます。(図9)
- お子さまを深く座らせ、お子さまの腕を肩ベルトに通します。(図10)
- ①左右の差込タングを組わせて、②バックルに差し込みます。この時カチッと音がするまで差し込んでください。(図11)
- 腰ベルトは腰部に密着させ、腰骨のできるだけ低い位置にかかるとしてしてください。肩ベルト

トは肩の中央にかかるようにしてください。図の矢印のようにアジャスタベルトを手前に引き、左右の肩ベルト・腰ベルトを体にフィットさせてください。(図12)

2.3 肩ベルト高さの調節

- 最初に、シートカバー下にあるアジャスタボタンを押します
- 同時にもう片方の手で肩ベルトを引っ張り出し、ベルトを最大限に伸ばします。次に、図のように、本体背もたれ裏にある黄色いレバーを引きながら、ヘッドレストの高さを調節します。(図13)
- お子さまを深く座らせ、肩の高さよりすぐ上の位置に肩ベルトがくるよう、高さを調節してください。(図14) 座面のインナークッションは、ヘッドレストの高さを最下段にしても肩ベルト位置が高すぎるお子さまに限り使用します。

2.4 リクライニングの調節

- グループ1(体重9kg以上18kg以下)の時は、図のように側面のハンドルを回すとリクライニングさせることができます。(図15)
- 警告!** グループ2/3(体重15kg以上36kg以下)の時は、この機能は使用せず、起こした状態で使用してください。グループ1の時、この操作は車両へ取り付ける前に行ってください。取り付け後は操作しないでください。操作する時は側面のハンドルを途中で止めず、停まる位置まで完全に回してください。また、お子さまを乗せた状態で操作しないでください。

3. グループ2/3(体重15kg以上36kg以下)のお子さまでの使用

3.1 ベルト類の外し方

- 取外した部品は後に使用するので大切に保管してください。
- 1. アジャスタボタンを押しながら肩ベルトを手前に引いて緩めてください。
- 2. 本体背面のスプリットプレートから肩ベルトを取り外します。
- 3. 本体正面から肩ベルト引き抜いてください。(図16,17)
- 4. アジャスタベルトを前方へ全て引き出してください。余ったベルトは丸めてシートカバーの下に収納できます。(図17)
- ヘッドレストを下から3段目に持ち上げ、星形ノブを取り外します。T字型の金具を肩パッドの先のループから抜き取ります。次にT字型の金具を取り除きます。(図18)
- 肩パッドはヘッドレストカバー内側の面テープで固定されています。肩パッドを取り外す際は、ヘッドレストカバーを一旦取り外し、カバー内側にある面テープを外します。次に肩パッドをベルト通し穴から、抜き取ってください。

注意!

ベルト通し穴から肩パッドを抜き取る際は、シートカバーを破らないよう注意してください。※ベルトを本体から取り外す手順

- バックルのロックを解除します。
- シートカバーを取り外します。
- 座面ウレタンを外します。
- 図の2及び3のように、左右のベルトから固定金具を取り外します。本体からベルトを取り外します。(図19)
- バックルの取り外し方 図のように本体底面のベースプレートを、後端側のみ取り外し矢印の方向に180度回転させます。(図20)
- 図のようにバックルのベルトから固定金具を取り外し、シートからバックルを抜き取ります。(図21)
- ベースプレートを元の位置に押し戻します。(図22)

・スプリットプレートをベースプレートの下側にあるブラケットに挿入します。(図 23)

注意: スプリットプレートの付いたベルト部分はチャイルドシートに残してください。

3.2 チャイルドシートの設置

- ・本製品をしっかり固定させるために、車の座席を調節してください。
- ・座席のヘッドレストが取りはずせる場合は取りはずしてください。
- ・車両シートベルト取り出し口の高さが調節できる場合は、最上段に上げてください。
- ・本製品は前向きに置き、車の座席背もたれとの間にすきまがなくなるように調節してください。
- ・お子さまを本製品に座らせず。車両シートベルト腰側をベルトガイドに通します。車両シートベルトの取付金具をカチッと音がするまでバックルに差し込みます。(図 24)
- ・シートベルト肩側をヘッドレスト部のベルトガイドに通します。(図 25)
- ・ベルトガイドは肩のすぐ上の高さになるように調節し、車両シートベルトをお子さまの身体に合わせてください。(図 26)
- ・操作方法は 2.3「肩ベルト高さの調節」を参照してください。

4. お手入れのしかた

バックルにゴミや砂、飲食物などが入らないよう注意してください。万一詰まって確実に差し込めない場合または解除しにくい場合は修理の必要がありますので、レカロスタートコールへ連絡してください。シートカバーなど縫製製品を洗濯する際には以下の点にご注意ください。

- ・液温は30°Cまでとし、手洗いしてください。
- ・塩素系漂白剤は使わないでください。
- ・アイロンを掛ける場合は低温で行ってください。
- ・ドライクリーニングはしないでください。
- ・強く絞るとしわが残る事があります。

4.1 シートカバーの外し方

本体頭部、背面、側面のフックボタン及び、底面のゴムバンドからカバーを外します。(図 27)

4.2 ベルトの取り付け方

- ・まずシートカバーを外します。
- ・座面ウレタンを取り外しておき、ベースプレートを外し横に回転させます。
- ・図の1及び2のように、ベルトを座面奥のスリットへ通し、固定金具をループに通します。左右とも同じように通してください。(図 28、29)
- ・**注意:** 固定金具がループから外れないことを確認してください。
- ・座面ウレタンをシートに戻し、バックルベルトを座面中央のスリットに通し、固定金具をループに通します。(図 30)
- ・**注意:** 固定金具がループから外れないことを確認してください。
- ・アジャスタボタンを押しながらスプリットプレートを背面側に引き出し出しておきます。
- ・ベースプレートを元の位置に押し戻します。シートカバーを本体に取り付けます。
- ・ヘッドレストを下から3段目の高さに合わせて、T字型の金具を星形ノブで固定します。肩パッドの先のループをベルト通し穴へ通し背面へ引き出します。ヘッドレストを下から2段目の高さに合わせ、ループをT字型の金具へ通します。(図 31,32,33)
- ・次にヘッドレストカバーをかぶせます。かぶせる際に肩パッドをヘッドレストカバーの内側へ面テープで固定します。(図 34)
- ・肩パッドをヘッドレストカバーのベルト通し穴に通し前面へ引き出します。注意! 肩パッドをベルト通し穴へ通す際は、シートカバーを破らないよう注意してください。
- ・肩パッドの面テープを外し、肩ベルトを左右のベルト通し穴へそれぞれ通します。背面のズブ

リットプレートに肩ベルトの先端ループを取り付けます。その際はねじれないこと、外れたいことを確認してください。(図 32,35)

・最後に肩パッドを閉じ、アジャスタベルトをしっかり引いて確実に取付けができていないことを確認してください。

5. 注意

5.1 一般事項

- ・ご使用前に必ず本書を読み、十分ご理解の上、本体背面カバー奥の収納位置へ常に保管してください。
- ・本製品は前向き専用です。
- ・シートカバーなど、縫製製品を洗濯する際には、以下の点にご注意ください
- ・1. 液温は30°Cまでとし、手洗いしてください。
- ・2. 塩素系漂白剤は使わないでください。
- ・3. アイロンを掛ける場合は低温で行ってください。
- ・4. ドライクリーニングはしないでください。
- ・5. 強く絞るとしわが残る場合があります。
- ・6. 陰干ししてください。
- ・7. 色落ちする場合がありますので、他のものと一緒に洗濯しないでください。

・本体ベルトのお手入れの仕方 通常は固く絞った布で水拭きしてください。汚れがひどい場合は、中性洗剤を水で薄めた液で汚れを落としてから水拭きし、陰干ししてください。

・自動車のヘッドレストにはチャイルドシートの固定の妨げとなるものもあるため、必ず固定前に取り外してください。ヘッドレストが外せない場合は、チャイルドシートのヘッドレストと自動車座席の背もたれとの間に不要な隙間がないことを確認してください。自動

・車座席のヘッドレストが取り外せない場合、チャイルドシートのヘッドレストの高さ調整機能が制限されることがあります。

5.2 保証

・本製品は別添の保証書に記載の保証規定に基づき保証いたします。

5.3 自動車座席の保護

本製品の使用によって自動車座席が損傷を受ける可能性があります。UN R44/04ではチャイルドシートをしっかりと固定することと明示しています。座席(シートカバー等)が破損しないよう注意してください。

レカロチャイルドセーフティ株式会社とその販売会社は自動車の座席の損傷に対する一切の責任を負いません。

お問い合わせはお電話またはEメールにてお知らせください。:

発売元: レカロチャイルドセーフティ株式会社
〒532-0011 大阪府大阪市淀川区西中島
5-5-15 新大阪セントラルタワー10F

レカロスタートコール 0800-919-1906

(フリーコール)

info-jp@reparo-cs.com

製造元: RECARO Child Safety GmbH & Co.GG

YOUNG SPORT · YOUNG SPORT HERO

ECE-กลุ่ม 1-3 · 9 ถึง 36 กก. · ประมาณ 9 เดือนถึง 12 ปี

ขั้นตอนการติดตั้งและใช้งาน

เบาะเด็กทารก The Young Sport และ Young Sport HERO เหมาะสำหรับ ECE กลุ่ม 1-3 มีน้ำหนัก 9-36 กก. ติดตั้งด้วยสายนิรภัยสามจุด ระบบสายรัดห้าจุดใช้ป้องกันเด็กกลุ่มอายุ 1 (น้ำหนัก 9-18 กก.)

เบาะเด็กทารกสามารถติดตั้งบนยานพาหนะที่เบาะหันไปทางข้างหน้าที่มีสายนิรภัยสามจุดตามข้อกำหนด ECE ข้อที่ 16 หรือมาตรฐานที่เทียบเท่าอื่น ๆ

ผ่านการทดสอบและรับรองระบบกันกระแทกด้านหน้าด้วยความเร็ว 50 กม./ชม. ตามมาตรฐาน ECE 44/04

หมายเหตุ: เก็บรักษาขั้นตอนการติดตั้งและใช้งานเหล่านี้เพื่อใช้งานในครั้งต่อไป

อาจเกิดปัญหาในการพิมพ์ ข้อผิดพลาดและการเปลี่ยนแปลงทางเทคนิค หมายเหตุ:

ความปลอดภัยมาพร้อมกับความไว้วางใจ

ขอขอบคุณที่เลือก RECARO

ด้วยประสบการณ์ที่สั่งสมมา ทำให้ RECARO สร้างนวัตกรรมดีไซน์เบาะสำหรับเด็กในรถยนต์ เครื่องบิน และรถแข่งมานานกว่า 100 ปี ความเชี่ยวชาญที่ไร้คู่แข่งของเราสะท้อนอยู่ในทุกรายละเอียดของระบบความปลอดภัยสำหรับเด็กของเรา เป้าหมายสูงสุดของเราคือผลิตสินค้าที่สร้างมาตรฐานใหม่ขึ้นมาทุกครั้ง ไม่ว่าจะเป็นเรื่องของดีไซน์ ของการใช้งานง่าย ของความสะดวกสบายและของความปลอดภัย

เรารับรองคุณภาพและความปลอดภัยสูงสุด ด้วยวัสดุที่คัดสรรมาอย่างดี ความแม่นยำในกระบวนการผลิต และขั้นตอนการทดสอบที่ละเอียด เราไม่หยุดนิ่งที่จะคิดสร้างสรรค์สินค้าสำหรับการใช้งานระหว่างเดินทางที่ดีที่สุดให้กับลูกของคุณ

เราขอให้การเดินทางของคุณสนุกเพลิดเพลินและปลอดภัย

จากทีมฝ่ายความปลอดภัยของเด็กของ RECARO

สารบัญ

1. ข้อควรระวังด้านความปลอดภัย	180
2. วิธีการใช้เบาะเด็กทารก (9 – 18 กก.) (ECE กลุ่ม 1)	180-181
2.1 วิธีการติดตั้งเบาะเด็กใช้สายนิรภัยแบบสามจุด	180
2.2 วิธีการคาดเข็มขัดให้เด็กทารก	180-181
2.3 วิธีการปรับความสูงของสายรัด	181
2.4 วิธีการปรับตำแหน่งการรับเอนก	181
3. วิธีการใช้เบาะเด็กสำหรับเด็กที่อายุมากขึ้น (15 – 36 กก. · ECE กลุ่ม 2+3)	181
3.1 ขั้นตอนก่อนการติดตั้ง	181
3.2 ขั้นตอนรัดสายนิรภัยเบาะและเด็กด้วยการใช้สายนิรภัยแบบสามจุด	181
4. วิธีการทำความสะอาดและรักษาสภาพของเบาะเด็ก	182
4.1 วิธีการถอดที่หุ้มเบาะ	182
4.2 วิธีการเปลี่ยนสายรัด (ดูที่ 3.1)	182
5. หมายเหตุ	182-183
5.1 ข้อมูลทั่วไป	182
5.2 การรับประกัน	182-183
5.3 วิธีการป้องกันยานพาหนะของคุณ	183

1. ข้อควรระวังด้านความปลอดภัย

- ก่อนใช้งาน RECARO Young Sport, Young Sport Hero โปรดอ่านขั้นตอนปฏิบัติให้ครบถ้วน
- ไม้ว่าคุณจะใช้เบาะสำหรับเด็กกลุ่ม 1 หรือ 2+3 ก็ตาม คุณต้องตรวจสอบให้แน่ใจว่าสายคาดเข็มขัดอยู่ในตำแหน่งที่ถูกต้อง ณ จุดถ่ายน้ำหนักตัว หัวเข็มขัดจะต้องอยู่ใต้ที่พาดสาย (รูปภาพประกอบ 1)
- เบาะเด็กเหมาะสมสำหรับใช้งานกับยานพาหนะที่ได้รับอนุญาตและติดตั้งด้วยสายนิรภัยแบบสามจุดที่ผ่านมาตรฐานแล้วตามข้อกำหนด UN – ECE ข้อที่ 16 หรือมาตรฐานที่เทียบเท่าอื่น ๆ
- ต้องติดตั้งเบาะเด็กตามขั้นตอนปฏิบัติเท่านั้น ถึงแม้ว่าไม่ได้ใช้งานอยู่ก็ตาม ในกรณีที่คนขับเหยียบเบรกกะทันหัน เบาะที่ไม่ได้ติดตั้งเอาไว้อาจทำให้เป็นอันตรายต่อผู้โดยสารคนอื่นในยานพาหนะ
- เบาะเด็กที่รับรองการใช้งานแล้วมีเฉพาะเบาะเด็กน้ำหนักรุ่นที่ 1-4 (9 – 36 กก.). เบาะเด็กดังกล่าวจะต้องติดตั้งโดยหันหน้าไปทิศทางที่กำลังเดินทาง
- สำหรับเบาะเด็กน้ำหนักรุ่นที่ 1 (9 – 18 กก.) เบาะเด็กจะต้องใช้พร้อมกับระบบยึดเหนี่ยวเด็กในรถเท่านั้น
- ติดตั้งเบาะเด็กในยานพาหนะในตำแหน่งที่ไม่เบียดกับเบาะหน้าหรือประตูยานพาหนะ
- เบาะเด็กจะต้องไม่ปรับแต่งเพิ่มเติม และจะต้องปฏิบัติตามขั้นตอนการติดตั้งและใช้งาน ไม่อย่างนั้นจะเป็นการเพิ่มความเสี่ยงให้กับลูกของคุณขณะเดินทาง
- สายนิรภัยจะต้องไม่พันกันหรือติดช่องและต้องรัดให้แน่นหนา
- ข้อสำคัญ: ตรวจสอบความแน่นของสายเข็มขัด โดยเฉพาะที่หน้าท้อง ให้พาดผ่านหน้าท้องไว้ต่ำกว่าที่ทำไว้ด้านหลังเกิดอุบัติเหตุ เบาะเด็กจะต้องถอดออกและนำไปทดสอบสภาพในโรงงาน และทำการเปลี่ยนหากจำเป็น
- ถอดเสื้อผ้าที่ขี้นขาดหนามากออกก่อนรัดสายนิรภัยให้กับเด็ก
- ไม้ว่าจุกเก็บกระเป๋าเดินทางและวัตถุอื่น ๆ อย่างปลอดภัย โดยเฉพาะสิ่งของที่อยู่เบาะหลัง เนื่องจากสิ่งของที่ไม้เข้าที่ตะกั่วก่อให้เกิดอุบัติเหตุหากถชน
- เป็นตัวอย่างที่ดีและใช้ที่คาดเข็มขัดอยู่ตลอดเวลา ผู้ใหญ่ที่ไม่รัดสายนิรภัยเป็นพฤติกรรมที่จะเป็นอันตรายต่อลูกของคุณ
- **หมายเหตุ:** ใช้ได้เฉพาะอุปกรณ์เสริมหรืออะไหล่
- ห้ามปล่อยเด็กเอาไว้ในเบาะโดยไม่มีใครเฝ้าดู!
- คาดเข็มขัดให้ลูกของคุณตลอดเวลา
- ป้องกันเบาะเด็กทารกจากการถูกแสงอาทิตย์โดยตรงเพื่อป้องกันไม้ให้เด็กทารกของคุณผิวไหม้และถลอกสีของที่หุ้มเบาะ
- ห้ามใช้เบาะเด็กทารกโดยไม่มีที่หุ้มเบาะ ห้ามแทนที่เบาะเด็กด้วยเบาะที่ไม้ได้รับการรับรองจากผู้ผลิต เนื่องจากที่หุ้มเบาะเป็นส่วนสำคัญของระบบความปลอดภัย

2. วิธีการใช้เบาะเด็กทารก (9 – 18 กก. · ECE กลุ่ม 1)

2.1 วิธีการติดตั้งเบาะเด็กโดยใช้สายนิรภัยแบบสามจุด

- ยึดที่รัดสายนิรภัย บังคังระบบแสงด้านนอก (1) ที่รัดสายนิรภัยจะเปิดออกอัตโนมัติ (2) (รูปภาพประกอบ 2)
- ขยายสายนิรภัยแบบสามจุดออก ยกที่หุ้มพนักพิงศีรษะแล้วสอดสายนิรภัยผ่านข้างหลังที่หุ้ม (รูปภาพประกอบ 3)
- รัดหัวเข็มขัดจนกว่าจะได้ยินเสียง 'คลิก' อย่างชัดเจน แล้วสอดสายนิรภัยแบบสามจุดตรงส่วนที่รัดหน้าตักผ่านตัวปรับสายนิรภัยสี่แฉกด้านหลัง (รูปภาพประกอบ 4)
- รัดสายรัดหน้าตักให้แน่น (1) แล้วสายนิรภัยทั้งแขนง (2) (รูปภาพประกอบ 5)
- วางสายนิรภัยแขนงม้วนเข้าไปในที่รัดสายนิรภัย (3) และปิดรัดสาย (4) จนกว่าจะได้ยินเสียง 'คลิก' ชัดเจน (5) (รูปภาพประกอบ 6)
- หลังจากนั้น ให้รัดสายนิรภัยอีกครั้งเพื่อรับรองว่าเบาะเด็กยึดติดแน่นที่สุดแล้ว วิธีการตรวจสอบคือดึงสายรัดออกจากที่รัดสายนิรภัยไปทางตัวปรับสายนิรภัยของยานพาหนะ แล้ววัดรัดหน้าตักและสายที่รัดสายนิรภัยแขนงม้วน

2.2 วิธีการคาดเข็มขัดให้เด็กทารก

- หากต้องการขยายความยาวของสาย เพียงกดปุ่มปรับลง (1) กดปุ่มค้างเอาไว้และดึงลงตรงสายรัดหัวไหล่ (2) (รูปภาพประกอบ 7)
- เปิดหัวเข็มขัดออกด้วยการกดปุ่มแดงไปตามทิศทางของลูกศร (รูปภาพประกอบ 8)
- พาดสายรัดไว้ด้านข้าง (รูปภาพประกอบ 9)
- วางลูกขอกของคุณลงบนเบาะแล้วสอดแขนผ่านสายพาดไหล่ (รูปภาพประกอบ 10)

- รัดหัวเข็มขัดให้เข้าที่ด้วยการกดลิ้นหัวเข็มขัดเข้าหากัน (1) แล้วดันเข้าไปในหัวเข็มขัดจนได้ยินเสียงดัง 'คลิก' (2) (รูปภาพประกอบ 11).
- รัดสายรัดให้แน่นด้วยการดึงสายนิรภัยตรงกลางไปตามทิศทางของลูกศร สายรัดจะรัดเข้ากับลูกขอกของคุณอย่างพอดีตัว (รูปภาพประกอบ 12)

2.3 วิธีการปรับความสูงของสายรัด

- คลายสายรัดออก
- ดึงปุ่มหยดทรงเกลียวแล้วดันพนักพิงศีรษะให้อยู่ในตำแหน่งถัดไป (รูปภาพประกอบ 13)
- **หมายเหตุ:** ก่อนที่จะปรับพนักพิงศีรษะ ให้ตรวจสอบว่าต้องนำที่รองเบาะออกมาให้ทันเด็กก่อนหรือไม่ ในกรณีที่ที่รองเบาะถูกนำออกมาแล้ว ให้ปรับระดับเวลาสอดหัวเข็มขัดและเบาะรองหัวเข็มขัด
- สายรัดหัวไหล่จะต้องอยู่ในตำแหน่งตามที่ปรากฏในรูปภาพประกอบ (รูปภาพประกอบ 14) สายรัดจะต้องไม่พาดอยู่ใต้หัวไหล่ของเด็ก

2.4 วิธีการปรับตำแหน่งการปรับเอน

- สามารถปรับเบาะเด็กให้อยู่ในตำแหน่งเอนลงด้วยการหมุนตามปรับตำแหน่งไปตามทิศทางของลูกศร (รูปภาพประกอบ 15)
- **หมายเหตุ:** เมื่อระบบสายรัดภายในถูกถอดออกแล้ว (สำหรับกลุ่ม 2 ขึ้นไป) จะต้องไม่อยู่ในตำแหน่งเอนลงอีกต่อไป

3. วิธีการใช้เบาะเด็กสำหรับเด็กอายุมากขึ้น (15 – 36 กก. · ECE กลุ่ม 2+3)

- ถึงแม้ว่ามาตรฐานการรับรองเบาะยานพาหนะสำหรับเด็กจะอนุญาตให้ใช้สายนิรภัยของยานพาหนะของ RECARO Young Sport, Young Sport HERO ที่มีน้ำหนักเกิน 15 กก. เราแนะนำให้คุณใช้ระบบสายรัดแบบ

3.1 ขั้นตอนก่อนการติดตั้ง

- โปรดเก็บรักษาชิ้นส่วนที่ถอดออกมาไว้ในสถานที่ที่ปลอดภัยเพื่อการใช้งานภายหลัง!
- คลายสายรัดและปลดสายพาดหัวไหล่จากตัวเชื่อมต่อโลหะ (รูปภาพประกอบ 16,17)
- **NOTICE:** หมายเหตุ: สายนิรภัยตรงกลางที่มีตัวเชื่อมต่อโลหะ (รูปภาพประกอบ 17) จะต้องติดอยู่กับเด็ก
- ถอดสายพาดหัวไหล่ด้วยการดึงไปข้างหน้า
- ปรับตำแหน่งพนักพิงศีรษะให้ขี้นมากที่สุดและคลายน็อตออก ดึงที่พาดสายและงมมาเล็กน้อย และถอดสายรัดเบาะหัวไหล่ ต่อจากนั้น ทำการถอดที่พาดสายพาดหัวไหล่ (รูปภาพประกอบ 18)
- ในการถอดเบาะหัวไหล่ ทำการถอดที่ครอบพนักพิงศีรษะและดันเบาะรองหัวไหล่ผ่านช่องของสายรัด หลังจากถอดถึงจะสามารถถอดเบาะหัวไหล่ได้
- ถอดที่ครอบเบาะและปลดตะขอสายรัดหน้าตักจากตัวโครง (รูปภาพประกอบ 19)
- ปลดแผ่นรองฐานแล้วหันไปทางด้านข้าง (รูปภาพประกอบ 20)
- ปลดตะขอแผ่นโลหะจากสายคล้องหัวข้างแล้วดึงสายออกจากหัวเข็มขัดด้วยการดึงออกจากเบาะ (รูปภาพประกอบ 21)
- หมุนแผ่นรองฐานกลับตำแหน่งเดิมแล้วดันกลับเข้าที่เดิม (รูปภาพประกอบ 22)
- ใส่ตัวเชื่อมโลหะไว้ในช่องด้านล่างแผ่นรองฐาน (รูปภาพประกอบ 23)
- **หมายเหตุ:** สายของสายรัดพร้อมกับตัวเชื่อมโลหะจะต้องอยู่บนเบาะเด็ก

3.2 ขั้นตอนรัดสายนิรภัยและคาดเข็มขัดด้วยการใช้สายนิรภัยแบบสามจุด

- ตำแหน่งเอนลงจะต้องไม้ใช้สำหรับกลุ่ม 2 ขึ้นไป!
- วางลูกขอกของคุณบนเบาะแล้วใส่สายพาดไปของสายนิรภัยแบบสามจุดเข้ากับด้านหน้าของสายพาด รัดหัวเข็มขัดของสายนิรภัยโดยปิดให้มิดเสียงดัง 'คลิก!' (รูปภาพประกอบ 24)
- ใส่สายหยาบงมม้วนเข้ากับสายพาดบนพนักพิงศีรษะ (รูปภาพประกอบ 25)
- ปรับพนักพิงศีรษะให้พอดีกับความสูงของลูกขอกของคุณ สายนิรภัยจะอยู่ในตำแหน่งที่สมดุเหมือนพาดมันเข้ากับกระดูกไหปลาร้าและไม้ใกล้เกินไปใกล้ลำคอของเด็ก (รูปภาพประกอบ 26)

4. วิธีการทำความสะอาดและรักษาสภาพของเบาะเด็ก
หัวเข็มขัดจะต้องล็อกเข้าที่จนกว่าจะได้ยินเสียงดัง "คลิก" หากไม่ได้ยินเสียง จะทำให้เศษดินติดอยู่ข้างใน หัวเข็มขัด มาตรการป้องกันคือถอดหัวเข็มขัดออก (บทที่ 3.1) แล้วทำความสะอาดด้วยน้ำอุ่น ก่อนทำการติดตั้ง ปล่อยให้หัวเข็มขัดแห้งจนทั่วถึง หัวเข็มขัดจะดองไม่เคลือบด้วยน้ำมันหรือจารบี ที่คลุมเบาะของ RECARO Young Sport, Young Sport HERO สามารถซักในเครื่องซักผ้า เราแนะนำให้ซักที่อุณหภูมิ 30 °C โดยใช้ระบบซักผ้านุ่มเพื่อป้องกันผิว อุณหภูมิที่สูงจะทำให้สีเจือจาง ห้ามปั่นหรือตากแห้งด้วยเครื่องซักแห้งเนื่องจากจะหลุดออกจากเบาะ

4.1 วิธีการถอดที่เข็มเบาะ

ขั้นตอนแรกคือปล่อยที่คลุมเบาะจากปุ่มด้านบน ด้านหลัง และตัวเบาะ หลังจากนั้นคุณจึงจะสามารถถอดที่คลุมออกได้ (รูปภาพประกอบ 27)
การถอดที่คลุมเบาะจะทำให้ได้ก็ต่อเมื่อถอดระบบสายรัดออกก่อนหน้าแล้ว (ดูบท 3.1)

4.2 วิธีการเปลี่ยนสายรัด (ดูบทที่ 3.1)

- การติดตั้งจะง่ายขึ้นหากหลังเข็มขัดล็อกเข้าที่ในหัวเข็มขัด (รูปภาพประกอบ 11)
- ปลดคลิมที่รองฐานแล้วหมุนไปทางด้านข้าง หลังจากนั้น ให้ถอดที่รองเบาะแล้ววางไว้ข้างหนึ่ง
- ใส่สายคาดหน้าอกของระบบสายรัดจากด้านบนลอดผ่านรอยตัดขาและพาดลงมา หลังจากนั้นให้สอดผ่านรอยตัดด้านบนย้อนกลับขึ้นไปด้านบน (1) ใส่แผ่นตัวล็อกเข้าไปในตัวหมุน (2) (รูปภาพประกอบ 28,29)
สิ่งสำคัญ: ตัวดึงทั้ง 4 ตัวจะต้องปรากฏให้เห็น
- แทนที่ที่รองเบาะแล้วใส่สายพาดหว่างขาผ่านช่องเปิดด้านบน ปิดตัวหมุนด้วยแผ่นยึด (รูปภาพประกอบ 30) **สิ่งสำคัญ:** ตะขอทั้ง 4 ตัวจะต้องอยู่ข้างนอกตัวหมุน
- หมุนแผ่นรองฐานกลับเข้าสู่ตำแหน่งเดิมและหีบเข้ากันให้สนิท ตรวจสอบว่าช่องรูปตัวทีของสายปรับยังคงใช้งานได้
- ติดที่ครอบเข้ากับเบาะและพนักพิงศีรษะ
- ดึงพนักพิงศีรษะให้อยู่ในตำแหน่งที่ 2 จากด้านล่างแล้วใส่สายยึดบรอกหัวไหล่ผ่านรอยตัดจากด้านหน้าไปด้านหลัง ใส่ที่พาดคานที่ปรากฏในรูปแล้วสอดผ่านสายยึดเหนือที่พาด (รูปภาพประกอบ 31,32,33)
(รูปภาพประกอบ 34)
- หลังจากนั้น ดึงบรอกหัวไหล่จากด้านหลังลอดผ่านรอยตัดในที่ครอบพนักพิงศีรษะแล้ววางที่ครอบบนพนักพิงศีรษะ เปิดบรอกหัวไหล่ ใส่สายพาดหัวไหล่ตามที่ปรากฏ ในรูปแล้วสอดสายผ่านพนักพิงศีรษะจากด้านหน้าไปด้านหลัง ตรวจสอบว่าคุณสอดผ่านสายด้านบนที่พาด ยึดสายพาดหัวไหล่เข้ากับช่องรูปตัวที
- สิ่งสำคัญ:** ห้ามหมุนสายรัด (รูปภาพประกอบ 32,35)
- ขั้นตอนสุดท้าย ปิดบรอกหัวไหล่และตรวจสอบว่าการเชื่อมต่อทั้งหมดเข้าที่ด้วยการดึงสายรัดให้แน่น

5. หมายเหตุ

5.1 ข้อมูลทั่วไป

- ขั้นตอนการใช้งานจะอยู่ในช่องในแผ่นรองฐานของเบาะเด็ก ให้ใส่กลับที่เดิมทุกครั้งหลังใช้งานเสร็จสิ้น
- น้ำหนักรุ่น 1, 2, 3 (9 - 36 กก.) ติดตั้งโดยหันหน้าไปทางเส้นทางการเดินทางทุกครั้ง
- ใช้ที่นั่งและสบูเพื่อทำความสะอาดเบาะและสายรัด เมื่อถอดที่ครอบออก สามารถนำไปซักได้ตามขั้นตอนในคู่มือการรักษา
- พนักพิงศีรษะบางตัวจะขัดขวางการติดตั้งเบาะเด็กของคุณ ดังนั้นจึงต้องถอดออกก่อนลงหน้า ตรวจสอบว่าพนักพิงศีรษะของยานพาหนะไม่มีช่องว่างระหว่างพนักพิงหลังของเบาะเด็กและพนักพิงหลังของยานพาหนะ พนักพิงศีรษะของยานพาหนะอาจขัดขวางการปรับความสูงของเบาะเด็กหากมีพนักพิงศีรษะบนเบาะของยานพาหนะ

5.2 การรับประกัน

- การรับประกันการผลิตหรือความเสียหายของวัสดุมีอายุสองปีหลังจากวันซื้อ ในการเรียกประกันจะต้องยื่นพร้อมกันในเสร็จรับเงินเท่านั้น ประกันจะจำกัดกับเบาะเด็กทารกที่มีการใช้งานอย่างถูกต้องและส่งกลับในสภาพที่สะอาดและใช้งานได้ปกติ
- การรับประกันไม่ครอบคลุมการเสื่อมสภาพตามธรรมชาติและความเสียหายที่เกิดจากการทำให้ตัวเบาะเกินไว้หรือความเสียหายเนื่องจากการใช้งานที่ไม่เหมาะสมหรือไม่ถูกต้อง

- วัสดุ: เนื้อผ้าทั้งหมดของเราเป็นไปตามข้อกำหนดเรื่องไขความคงทนของสี อย่างไรก็ตาม สีของวัสดุอาจเปลี่ยนไปได้เนื่องจากรังสี UV ซึ่งอาจไม่ใช่ผลจากประเภทวัสดุ แต่เป็นเพียงสัญญาณธรรมชาติของการเสื่อมสภาพซึ่งจะไม่ครอบคลุมอยู่ในการรับประกัน
- หัวเข็มขัด: การใช้งานที่ผิดปกติกของหัวเข็มขัดมักจะเห็นได้ตามจากเศษดินซึ่งจะไม่ครอบคลุมอยู่ในการรับประกันเช่นกัน

5.3 วิธีการป้องกันยานพาหนะของคุณ

เราอยากเห็นว่าการใช้เบาะเด็กทารกอาจก่อให้เกิดความเสียหายต่อที่นั่งของยานพาหนะ ระบุเบาะว่าด้วยความปลอดภัย ECE R44 กำหนดว่าต้องติดตั้งเบาะอย่างปลอดภัย กรุณาปฏิบัติตามอย่างถูกต้องในการป้องกันเก้าอี้ยานพาหนะของคุณ (เช่น ใช้ที่ป้องกันเบาะรถยนต์ RECARO)
บริษัท RECARO Child Safety GmbH & Co. KG หรือผู้จัดจำหน่ายจะไม่รับผิดชอบต่อความเสียหายต่อเบาะยานพาหนะ

หากคุณมีคำถามอื่น กรุณาโทรศัพท์หรือส่งอีเมลมาหาเรา

RECARO Child Safety GmbH & Co. KG
Guttenbergstrasse 2 · D-95352 Marktpleugast
Telefon: +49 9255 77-0 · Telefax: +49 92 55 77-13
info@recaro-cs.com · www.recaro-cs.com

YOUNG SPORT · YOUNG SPORT HERO

Grup ECE I-III · 9 hingga 36 kg · untuk usia sekitar 9 bulan hingga 12 tahun

Panduan pemasangan dan Penggunaan

Kursi anak Young Sport, Young Sport HERO ditujukan untuk kelompok usia I-III, dengan berat badan 9-36 kg dan harus dipasang dengan menggunakan sabuk pengaman tiga titik di kendaraan, dengan sistem sabuk lima titik terpisah untuk mengamankan anak dari kelompok usia I (berat badan 9-18kg).

Kursi anak ini dapat digunakan di semua kursi kendaraan dengan menghadap ke depan, yang dilengkapi sabuk pengaman tiga titik yang direkomendasikan menurut ECE Directive No.16 atau standar yang setara lainnya.

Telah teruji dan disetujui menurut ECE 44/04 untuk tabrakan dari arah depan dengan kecepatan 50 km/jam.

PERHATIAN: Panduan pemasangan dan penggunaan ini harus disimpan sebagai referensi untuk penggunaan di masa mendatang.

Dalam panduan ini bisa saja terdapat kesalahan cetak, kekeliruan, dan perubahan teknis.

Keselamatan merupakan masalah keyakinan.

Terima kasih telah memilih RECARO.

Dengan pengalaman unik selama lebih dari 100 tahun, RECARO telah merevolusi berbagai kursi di mobil, pesawat, dan olahraga balap. Know-how yang superior ini juga tercermin pada pengembangan setiap sistem keselamatan anak yang kami tawarkan. Tujuan kami adalah menawarkan produk yang dapat menjadi standar baru dalam hal desain, fungsionalitas, kenyamanan, dan keselamatan.

Bahan pilihan, tingkat presisi tertinggi dalam pengerjaan, dan berbagai metode pengujian menjamin kualitas dan keselamatan tertinggi. Kami akan terus mencoba menawarkan produk terbaik dengan konsep baru dan solusi yang inovatif untuk mobilitas Anda dan anak-anak Anda.

Kami ucapkan selamat menikmati kenyamanan dan keselamatan selama berkendara.

RECARO Child Safety Team

Daftar isi

1. Petunjuk keselamatan	186
2. Menggunakan kursi anak untuk bayi (antara 9 - 18 kg · Grup ECE I)	186-187
2.1 Memasang kursi anak dengan sabuk pengaman tiga titik	186
2.2 Memasang sabuk pada anak	187
2.3 Menyetel ketinggian sabuk	187
2.4 Menyetel posisi rebah	187
3. Menggunakan kursi anak untuk anak yang lebih besar (antara 15 - 36 kg · Grup ECE II+III)	187-188
3.1 Sebelum pemasangan	187
3.2 Mengcangkakan di kursi dan memasang sabuk pada anak dengan sabuk pengaman tiga titik	188 188
4. Membersihkan dan merawat kursi anak	188
4.1 Melepas sarung penutup kursi	188
4.2 Memasang kembali sistem sabuk (lihat juga Bab 3.1)	
5. Instruksi	189
5.1 Instruksi umum	189
5.2 Garansi	189
5.3 Melindungi kendaraan Anda	189

1. Petunjuk keselamatan

- Bacalah petunjuk keselamatan ini dengan saksama sebelum menggunakan RECARO Young Sport, Young Sport HERO.
- Baik pada saat digunakan untuk kelompok usia I atau II+III, pastikan agar pengarah sabuk terpasang dengan benar pada titik-titik yang ditujukan untuk menahan beban. Gesper sabuk harus selalu berada di bagian bawah pengarah sabuk (Gbr. 1).
- Kursi anak ini hanya cocok untuk digunakan di kendaraan apabila dilengkapi sabuk pengaman otomatis tiga titik yang disetujui untuk kendaraan menurut UN-ECE Directive No.16 atau standar yang setara lainnya.
- Untuk kencangkan kursi anak sesuai dengan panduan pemasangan, meski pun tidak digunakan. Jika terjadi pengereman mendadak, kursi yang tidak dikencangkan bisa mencederai penumpang lain di dalam mobil.
- Kursi anak ini hanya disetujui untuk kategori berat I-III (9-36 kg). Kursi anak ini hanya boleh dipasang dengan menghadap ke depan.
- Untuk kategori berat I (9-18 kg), kursi anak hanya boleh digunakan dengan sistem sabuk terintegrasi.
- Kursi anak di mobil harus dikencangkan sedemikian rupa, sehingga tidak terjepit oleh kursi depan atau pintu kendaraan.
- Kursi anak tidak boleh dimodifikasi dan panduan pemasangan dan penggunaan harus diikuti dengan cermat. Apabila tidak dipatuhi bisa menimbulkan bahaya tertentu yang tidak dapat dihindari saat membawa anak di dalam mobil.
- Sabuk tidak boleh terpilin atau terjepit dan harus ketat.
- PENTING:** Pastikan aggar sabuk pangkuan terpasang dengan baik serendah mungkin pada panggul anak.
- Setelah terjadi kecelakaan, kursi anak harus diuji di bengkel atau bila perlu diganti.
- Sebelum memasang sabuk pengaman pada anak, pakaian yang tebal harus ditanggalkan.
- Pastikan barang bagasi dan benda yang lainnya telah diamankan secara memadai, terutama di rak belakang, karena bisa menyebabkan cedera bila terjadi tabrakan.
- Berikan contoh yang baik dengan mengenakan sabuk pengaman Anda. Orang dewasa yang tidak mengenakan sabuk pengaman juga dapat membahayakan keselamatan anak.
- Catatan:** Hanya aksesoris atau komponen pengganti asli yang boleh digunakan.
- Jangan meninggalkan anak Anda tanpa diawasi.
- Selalu pasang sabuk pengaman pada anak Anda.
- Lindungi kursi anak dari sinar matahari langsung untuk mencegah anak Anda terkena panas yang menyengat saat mendudukinya atau agar warna sarung penutup tidak berubah.
- Kursi anak tidak boleh digunakan tanpa sarung penutup. Sarung penutup kursi tidak boleh diganti dengan sarung yang tidak direkomendasikan produsen karena sarung penutup ini merupakan bagian dari fungsi pengamanan sistem.

2. Menggunakan kursi anak untuk bayi (antara 9 - 18 kg - Grup ECE I)

2.1 Memasang kursi anak dengan sabuk pengaman tiga titik

- Buka klem sabuk. Untuk melakukannya, operasikan tuas di sisi luar (1). Lalu klem sabuk akan terbuka dengan sendirinya (2) (Gbr. 2).
- Tarik keluar sabuk pengaman tiga titik, angkat sarung penutup penopang kepala dan arahkan sabuk melalui bagian belakang sarung penutup (Gbr. 3).
- Tutup gesper sabuk hingga terdengar bunyi klik dan masukkan sabuk pangkuan dari sabuk tiga titik melewati pengencang sabuk merah ke pengarah bagian belakang (Gbr. 4).
- Kencangkan terlebih dahulu sabuk pangkuan (1), lalu sabuk diagonal (2) (Gbr. 5).
- Letakkan sabuk diagonal pada klem sabuk (3) dan tutup klem (4) hingga terdengar bunyi klik (5) (Gbr. 6).
- Lalu kencangkan sabuk sekali lagi untuk menjamin kursi anak terpasang secara optimal. Untuk itu, cukup tarik sabuk dari klem sabuk ke arah pengencang sabuk kendaraan, kemudian kencangkan sabuk pangkuan dan sabuk diagonal.

2.2 Memasang sabuk pada anak

- Untuk memperpanjang sabuk, tekan tombol penyetelan tengah (1) ke bawah, terus tahan saat ditekan dan tarik ke bawah pada sabuk bahu (2) (Gbr. 7).
- Buka gesper sabuk dengan menekan tombol merah ke arah yang ditunjukkan oleh tanda panah (Gbr. 8).
- Letakkan sabuk ke bagian samping (Gbr. 9).
- Dudukkan anak Anda di kursi dan masukkan lengan anak melalui sabuk bahu (Gbr. 10).
- Kencangkan gesper dengan cara mendorong kedua lidah pengunci satu sama lain (1) dan masukkan keduanya ke gesper sabuk hingga terdengar bunyi klik (2) (Gbr. 11).
- Kencangkan sabuk dengan menarik sabuk tengah ke arah yang ditunjukkan dengan tanda panah. Sekarang sabuk sudah terpasang dengan kuat (Gbr. 12).

2.3 Menyetel ketinggian sabuk

- Kendurkan sistem sabuk.
- Tarik kenop penahan dan naikkan penopang kepala ke posisi berikutnya (Gbr. 13).
- PERHATIAN:** Lepaskan pelapis terlebih dahulu sebelum menyesuaikan ketinggian penopang kepala untuk pertama kalinya, dan periksa apakah penyetelan ketinggian masih diperlukan. Untuk melepaskan pelapis, tarik pelapis tersebut dari sabuk selangkangan dan gesper sabuk.
- Sabuk bahu harus selalu diposisikan seperti ditunjukkan (Gbr. 14). Pengarah sabuk tidak boleh berada di bawah bahu anak.

2.4 Menyetel posisi rebah

- Kursi anak dapat diposisikan ke posisi rebah dengan memutar handle penyetel ke arah yang ditunjukkan oleh tanda panah (Gbr. 15).
- PERHATIAN:** Setelah sistem sabuk internal pada kursi anak dilepaskan (penggunaan untuk kelompok usia II dan ke atas), posisi rebah tidak boleh lagi digunakan.

3. Menggunakan kursi anak untuk anak yang lebih besar (antara 15 - 36 kg - Grup ECE II-III)

Meskipun standar persetujuan untuk kursi anak memperbolehkan RECARO Young Sport, Young Sport HERO digunakan dengan sabuk kendaraan untuk anak dengan berat badan di atas 15 kg, kami menyarankan agar sistem sabuk terintegrasi tetap digunakan sebelum berat badan anak Anda mencapai 18 kg.

3.1 Sebelum pemasangan

- Simpan komponen yang telah dilepaskan di tempat yang aman untuk penggunaan di kemudian hari!
- Kendurkan sistem sabuk dan lepaskan simpul sabuk bahu dari konektor logam (Gbr. 16,17).
- PERHATIAN:** Sabuk tengah, yang berarti bagian sabuk dengan konektor logam (Gbr. 17), harus tetap berada di kursi anak.
- Lepaskan sabuk bahu dengan menariknya ke depan.
- Gerakkan penopang kepala ke posisi teratas dan buka sekrup. Tarik keluar rel pengarah dan agak sedikit ke bawah dan lepaskan sabuk pengencang bantalan bahu. Lalu lepaskan rel pengarah (Gbr. 18).
- Untuk melepaskan bantalan bahu, lepaskan sarung penutup penopang kepala dan geser bantalan bahu melalui celah sistem sabuk. Lalu Anda dapat melepaskan bantalan bahu.
- Lepaskan sarung penutup kursi sebagian dan lepaskan kait sabuk pangkuan dari kerangka bodi (Gbr. 19).
- Lepaskan klip pelat dasar dan putar ke arah samping (Gbr. 20).
- Lepaskan kait pelat logam dari sabuk selangkangan dan tarik sabuk dari gesper dengan menariknya dari permukaan kursi (Gbr. 21).

- Putar pelat dasar kembali ke posisi semula dan tekan kembali ke tempatnya (Gbr. 22).
- Letakkan konektor logam ke tempatnya di bagian bawah pelat dasar (Gbr. 23).

PERHATIAN: Bagian sabuk dengan konektor logam harus tetap berada di kursi anak.

3.2 Mengencangkan di kursi dan memasang sabuk pada anak dengan sabuk pengaman tiga titik

- Posisi rebah tidak boleh lagi digunakan untuk kelompok usia 2 ke atas!
- Letakkan anak Anda di kursi dan masukkan sabuk pangkuan dari sabuk tiga titik ke pengarah sabuk depan. Tutup gesper sabuk hingga terdengar bunyi klik (Gbr. 24).
- Masukkan sabuk diagonal ke pengarah di penopang kepala (Gbr. 25).
- Setel penopang kepala sesuai dengan tinggi anak Anda. Posisi sabuk yang optimal adalah di atas bagian tengah tulang selangka dan tidak terlalu dekat ke leher anak (Gbr. 26).

4. Membersihkan dan merawat kursi anak

Gesper sabuk harus selalu dipasang di posisinya yang ditandai dengan bunyi klik. Jika tidak bisa terpasang di posisinya, kemungkinan disebabkan oleh adanya kotoran pada gesper. Sebagai tindakan penanganannya, gesper sabuk dapat dibersihkan dengan air hangat setelah dilepaskan (Bab 3.1). Sebelum dipasang kembali, keringkan gesper sabuk secara menyeluruh. Gesper sabuk tidak boleh dilumasi dengan oli atau gemuk. Sarung penutup kursi RECARO Young Sport, Young Sport HERO dapat dicuci di mesin cuci. Sebaiknya cuci sarung penutup pada suhu 30 °C dalam siklus pencucian halus untuk membantu dalam menjaga kelestarian lingkungan. Suhu yang lebih tinggi pada saat mencuci dapat menimbulkan luntur pada warnanya. Jangan mengeringkan dengan proses putar atau dalam mesin pengering karena bahan kain dan bantalan bisa terurai.

4.1 Melepas sarung penutup kursi

Pertama-tama lepaskan sarung penutup dari kenop pada bagian kepala, punggung, dan kursi. Lalu Anda dengan mudah dapat melepaskannya (Gbr. 27). Sarung penutup hanya dapat dilepaskan pada sistem sabuk yang telah dilepaskan (lihat Bab 3.1).

4.2 Memasang kembali sistem sabuk (lihat juga Bab 3.1)

- Pemasangan akan lebih mudah jika lidah pengunci terkunci di tempatnya pada gesper sabuk (Gbr. 11).
- Pertama-tama lepaskan klip pelat dasar dan kemudian putar ke samping. Lalu lepaskan bantalan kursi dan letakkan ke samping.
- Sekarang masukkan sabuk pangkuan sistem sabuk internal dari atas melalui celah memanjang bagian luar ke bawah dan masukkan kembali ke atas melalui celah memanjang bagian dalam (1). Lalu masukkan pelat pengunci melalui simpul (2) (Gbr. 28,29).
- **Penting:** Ke 4 tonjolan harus terlihat.
- Letakkan kembali bantalan kursi pada permukaan kursi dan arahkan sabuk selangkangan melalui bukaan ke bawah. Kencangkan simpul dengan pelat pemasangan (Gbr. 30).
- **Penting:** Ke 4 kait harus berada di luar simpul.
- Putar kembali pelat dasar ke posisinya semula dan pasang klip kembali. Pastikan agar elemen T pada sabuk penyetel dapat dengan mudah dijangkau.
- Pasang sarung penutup pada kursi dan sandaran punggung.
- Gerakkan penopang kepala ke posisi 2 dari bawah dan masukkan sabuk penahan untuk bantalan bahu melalui celah dari depan ke belakang. Masukkan rel pengarah seperti diperlihatkan dan masukkan sabuk penahan melalui rel pengarah (Gbr. 31,32,33).
- Gerakkan penopang kepala ke posisi 3 ke atas dan kencangkan dengan sekrup (Gbr. 34).
- Lalu dorong bantalan bahu dari belakang melalui celah pada sarung penutup penopang kepala dan pasang sarung penutup pada penopang kepala. Buka bantalan bahu, letakkan

sabuk bahu seperti diperlihatkan dan masukkan melalui penopang kepala dari depan ke belakang. Pastikan sabuk diarahkan di atas rel pengarah.

- Sangkutkan sabuk bahu pada elemen T. **Penting:** Sabuk tidak boleh terpilin (Gbr. 32,35).
- Terakhir tutup bantalan bahu dan pastikan semua pengencangan sudah aman dengan menarik sabuk dengan kuat.

5. Instruksi

5.1 Instruksi umum

- Panduan penggunaan ini terdapat dalam kompartemen pada pelat dasar kursi anak. Setelah digunakan, panduan ini harus selalu disimpan kembali pada tempatnya.
- Kategori berat I, II, III (9-36 kg). Selalu pasang dengan posisi menghadap ke depan.
- Kursi dan sabuk dapat dibersihkan dengan air hangat dan sabun. Sarung penutup yang telah dilepas dapat dicuci dengan mengikuti petunjuk label perawatan.
- Beberapa penopang kepala pada kendaraan penumpang menghalangi pemasangan kursi anak dan oleh karenanya harus dilepaskan terlebih dahulu. Untuk itu, pastikan tidak ada jarak yang tidak diinginkan antara sandaran punggung di kursi anak dan sandaran punggung di kursi kendaraan. Penyetelan ketinggian penopang kepala di kursi anak mungkin terbatas oleh adanya penopang kepala kendaraan.

5.2 Garansi

- Garansi diberikan selama dua tahun terhitung sejak tanggal pembelian untuk kesalahan produksi atau kerusakan bahan. Pengajuan klaim hanya dapat diberlakukan secara sah dengan memberikan bukti tanggal pembelian. Garansi hanya akan diberikan untuk kursi anak yang ditangani secara benar dan dikembalikan dalam kondisi bersih dan rapi.
- Garansi tidak mencakup gejala keausan dan kerusakan normal akibat beban yang berlebihan atau kerusakan akibat penggunaan yang tidak sesuai atau tidak tepat.
- Bahan kain: Semua bahan kain kami memenuhi standar tinggi dalam hal ketahanan warnanya. Meski pun demikian, warna bahan kain bisa luntur akibat sinar ultraviolet. Hal ini bukan merupakan kerusakan bahan, melainkan keausan yang wajar, dan tidak tercakup dalam garansi.
- Gesper: Gangguan fungsi pada gesper sabuk biasanya disebabkan oleh kotoran, yang juga tidak tercakup dalam garansi.

5.3 Melindungi kendaraan Anda

Kami beritahukan bahwa kerusakan pada kursi kendaraan karena penggunaan kursi anak tidak dapat sepenuhnya dihindari. Pedoman keselamatan ECE R44 mengharuskan pemasangan yang kuat. Oleh karena itu, lakukan tindakan perlindungan yang sesuai untuk kursi kendaraan Anda (misalnya dengan RECARO Car Seat Protector). RECARO Child Safety GmbH & Co. KG atau peritel tidak bertanggung jawab atas kerusakan pada kursi kendaraan.

Jika Anda memiliki pertanyaan, hubungi kami atau kirim email kepada kami:

RECARO Child Safety GmbH & Co. KG
 Guttenbergstrasse 2 · D-95352 Marktkeugast
 Telefon: +49 9255 77-0 · Faks: +49 92 55 77-13
 info@recaro-cs.com · www.recaro-cs.com

Druckfehler, Irrtümer und technische Änderungen vorbehalten.
Subject to printing errors, mistakes and technical changes.

Hersteller · Manufacturer

RECARO Child Safety GmbH & Co. KG

Gutenbergstrasse 2

95352 Marktleugast

Germany

Phone: +49 9255 77-0

info@recaro-cs.com

www.recaro-cs.com

Version 20170217 · Art. ID 241888-00000000