



ТЕЛЕФОНИ

0 (800) 800 130
(050) 462 0 130
(063) 462 0 130
(067) 462 0 130

130
COM.UA

Інтернет-магазин
автотоварів



SKYPE

km-130

АВТОМАГНІТОЛИ — Магнітоли • Медіа-ресівери та станції • Штатні магнітоли • CD/DVD чейнджери • FM-модулятори/USB адаптери • Flash пам'ять • Перехідні рамки та роз'єми • Антени • Аксесуари |
АВТОЗВУК — Акустика • Підсилювачі • Сабвуфери • Процесори • Кросовери • Навушники • Аксесуари | **БОРТОВІ КОМП'ЮТЕРИ** — Універсальні комп'ютери • Модельні комп'ютери • Аксесуари |
GPS НАВІГАТОРИ — Портативні GPS • Вмонтовані GPS • GPS модулі • GPS трекери • Антени для GPS навігаторів • Аксесуари | **ВІДЕОПРИСТРОЇ** — Відеореєстратори • Телевізори та монітори • Автомобільні ТВ тюнери • Камери • Відеомодулі • Транскодери • Автомобільні ТВ антени • Аксесуари | **ОХОРОННІ СИСТЕМИ** — Автосигналізація • Мотосигналізація • Механічні блокувальники • Імобілайзери • Датчики • Аксесуари | **ОПТИКА ТА СВІТЛО** — Ксенон • Біксенон • Лампи • Світлодіоди • Стробоскопи • Оптика і фари • Омивачі фар • Датчики світла, дощу • Аксесуари |
ПАРКТРОНІКИ ТА ДЗЕРКАЛА — Задні парктроніки • Передні парктроніки • Комбіновані парктроніки • Дзеркала заднього виду • Аксесуари | **ПІДІГРІВ ТА ОХОЛОДЖЕННЯ** — Підігрів сидінь • Підігрів дзеркал • Підігрів двірників • Підігрів двигунів • Автоохолодильники • Автокондиціонери • Аксесуари | **ТЮНІНГ** — Віброізоляція • Шумоізоляція • Тонувальна плівка • Аксесуари |
АВТОАКСЕСУАРИ — Радар-детектори • Гучний зв'язок, Bluetooth • Склопідіймачі • Компресори • Звукові сигнали, СГП • Вимірювальні прилади • Автопилососи • Автокрісла • Різне |
МОНТАЖНЕ ОБЛАДНАННЯ — Інсталяційні комплекти • Оббивні матеріали • Декоративні решітки • Фазоінвертори • Кабель та провід • Інструменти • Різне | **ЖИВЛЕННЯ** — Акумулятори • Перетворювачі • Пуско-заряджувальні пристрої • Конденсатори • Аксесуари | **МОРСЬКА ЕЛЕКТРОНІКА ТА ЗВУК** — Морські магнітоли • Морська акустика • Морські сабвуфери • Морські підсилювачі • Аксесуари | **АВТОХІМІЯ ТА КОСМЕТИКА** — Присадки • Рідини омивача • Засоби по догляду • Поліролі • Ароматизатори • Клеї та герметики | **РІДИНИ ТА МАСЛА** — Моторні масла • Трансмісійні масла • Гальмівні рідини • Антифризи • Технічні змазки



У магазині «130» ви можете знайти та купити у Києві з доставкою по місту та Україні практично все для вашого автомобіля. Наші досвідчені консультанти нададуть вам вичерпну інформацію та допоможуть підібрати саме те, що ви шукаєте. Чекаємо вас за адресою

<https://130.com.ua>



SIRONA Z i-SIZE

UN R129, 45 - 105 cm, max. 18 kg (Birth - ca. 4 Y)

User guide

Автотовари «130»

AR

EN

RU

UA

EE

LV

LT

TR

130.com.ua

AR - تحذير! التعليمات القصيرة التالية تهدف لتوفير نظرة عامة فقط. لتحقيق أقصى درجات السلامة والراحة لطفلك، فأنت ملزم بقراءة كامل تعليمات الكتيب بعناية.

المحتوى | 8

EN - WARNING! The following short instruction is intended to provide only an overview. In order to achieve maximum security and comfort for your child it is absolutely imperative that you read the whole instruction manual carefully.

9 | CONTENT

RU - ВНИМАНИЕ! Краткая инструкция создана только для обзорного представления об автокресле. Чтобы обеспечить максимальную безопасность и комфорт для вашего ребенка, необходимо внимательно прочитать всю инструкцию.

9 | СОДЕРЖАНИЕ

78 | ЗМІСТ

UA - ПОПЕРЕДЖЕННЯ! Коротка інструкція створена для надання оглядового уявлення про автокрісло. Щоб забезпечити максимальний рівень безпеки та комфорту вашого малюка, важливо уважно прочитати всю інструкцію.

79 | SISU

EE - HOIATUS

! See lühike manuaal on ainult ülevaade. Et tagada teie lapsele maksimaalset mugavust ja turvalisust on väga oluline, et te loete tähelepanelikult kogu kasutusjuhendit.

79 | SATURS

148 | TURINYS

LV - brīdinājums! Instrukcijas mērķis ir sniegt tikai pārskatu. Lai nodrošinātu Jūsu bērnam maksimālu drošību un komfortu, ir būtiski nepieciešams iepazīties pilnībā ar lietošanas norādījumiem.

149 | İÇERİKLER

LT - ĮSPĖJIMAS! Tolimesnė trumpa instrukcija pateikia tik apžvalgą. Perskaitykite atidžiai visą instrukciją, tik taip garantuosite maksimalų savo vaiko saugumą.

TR - UYARI! Aşağıdaki özet talimatlar yalnızca genel bir bakış vermeye yöneliktir. Çocuğunuzun maksimum güvenliği ve konforunu sağlamak için, tüm kullanım kılavuzunu dikkatlice okumanız gerekir.

AR: التوجيه للخلف (45 - 105 cm, max. 18 kg) **EN**: rearward-facing (45 - 105 cm, max. 18 kg)
RU: против движения (45 - 105 см, макс. 18 кг) **UA**: проти напрямку рух (45 - 105 см, макс. 18 кг)
EE: selg sõidu suunas (45 - 105 cm, max. 18 kg) **LV**: uz aizmuguri vērsts (45 - 105 cm, max. 18 kg)
LT: atsukta į galą (45 - 105 cm, maks. 18 kg) **TR**: arkaya doğru bakar şekilde (45 - 105 cm, maks. 18 kg)

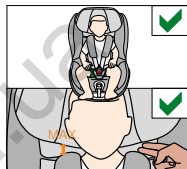
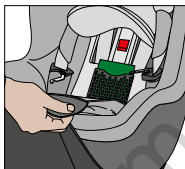

Option - Base Z

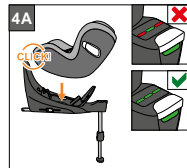
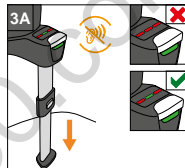
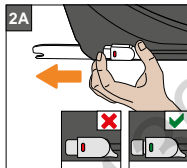
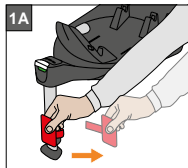

Option - Base Z One

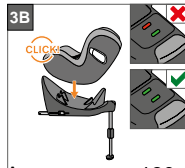
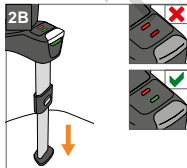
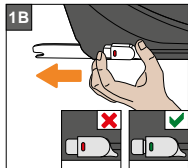

Автотовари «130»

AR EN: forward facing (76 - 105 cm, max. 18 kg)

RU: по направлению движения (76 - 105 см, макс. 18 кг) **UA:** за напрямком руху (76 - 105 см, макс. 18 кг)

EE: nägu sõidu suunas (76 - 105 cm, max. 18 kg) **LV:** ar skatu braukšanas virzienā (76 - 105 cm, max. 18 kg)

LT: atsukta į galą (76 - 105 cm, max. 18 kg) **TR:** öne doğru bakar şekilde (76 - 105 cm, max. 18 kg)

BASE Z

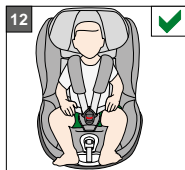
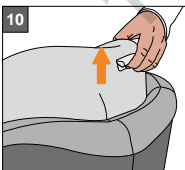
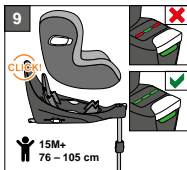
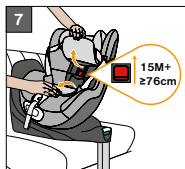
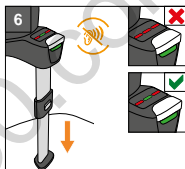
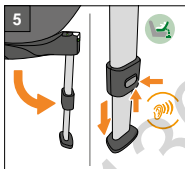
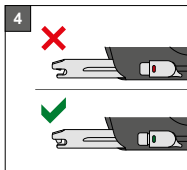
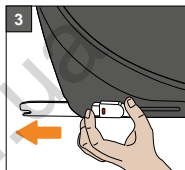
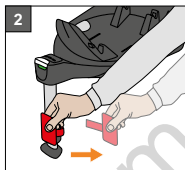
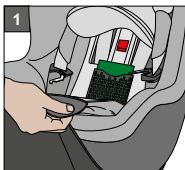
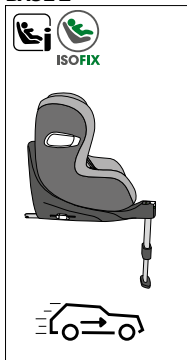

Автотовари «130»

SIRONA Z i-SIZE



التوافق
مقعد المركبة - SIRONA Z i-Size
UN R129
الحجم: 105-45 سم
الوزن: حتى 18 كيلوغرام

عزيز المستخدم

شكراً لشرائك مقعد SIRONA Z i-Size. نحن نؤكد لك أننا ركزنا على السلامة، والراحة، وسهولة الاستخدام أثناء عملية تطوير مقعد المركبة. صنع المنتج تحت رقابة خاصة على الجودة ويتوافق مع أقصى متطلبات السلامة.

تحذير! لحماية مثلى لطفلك، من الضروري استخدام المقعد وتركيبه وفقاً للتعليمات المعطاة في هذا الكتيب. يمنع القيام بأي تعديلات على المقعد.

تحذير! لا توجه المقعد للأمام حتى يصل طفلك لسن الـ 16 شهراً وبطول 76 سم على الأقل.

ملاحظة! يرجى إبقاء كتيب التعليمات في متناول اليد والإحتفاظ به في الدرج المخصص لذلك تحت مقعد المركبة.

ملاحظة! تساعد بطانية المواليد الجدد على حماية طفلك، حيث يجب استخدامها حتى حجم 60 سم.

ملاحظة! وفقاً للقوانين الدولية ومتطلباتها كل على حدة (كلون الملصق على مقعد المركبة، على سبيل المثال)، فإن خصائص المنتج يمكن أن تختلف بمظهرها الخارجي. غير أن ذلك لا يؤثر على الأداء الصحيح للمنتج.

في حال اختيارك لمقعد رُضِعَ مزود بمشبك مع حساس أمان SensorSafe، يُرجى مراجعة البند المنفصل "التأمين بواسطة نظام الشد والمشبك" في هذا الكتيب، ولمزيد من المعلومات حول عمل مشبك حساس الأمان SensorSafe، يُرجى مراجعة الكتيب المرفق.

HOMOLOGATION

SIRONA Z i-Size – car seat
UN R129

Size: 45-105 cm
Weight: up to 18 kg

СЕРТИФИКАЦИЯ

SIRONA Z i-Size – автокресло
UN R129

Размер: 45-105 см
Вес: до 18 кг

Module Sirona Z i-Size
45cm – 105cm / ≤ 18kg



CYBEX Base Z
R129-020018

CYBEX GmbH
Riedingerstr. 18, 95448 Bayreuth
Germany

Module Sirona Z i-Size
45cm – 105cm / ≤ 18kg



CYBEX Base Z
R129-020018

CYBEX GmbH
Riedingerstr. 18, 95448 Bayreuth
Germany

Module Sirona Z i-Size
76cm – 105cm / ≤ 18kg



CYBEX Base Z
R129-020018

CYBEX GmbH
Riedingerstr. 18, 95448 Bayreuth
Germany

DEAR CUSTOMER

Thank you very much for purchasing the SIRONA Z i-Size. We assure you that in the development process of the car seat we focused on safety, comfort and user friendliness. The product is manufactured under special quality surveillance and complies with the strictest safety requirements.

! WARNING! For proper protection of your child, it is essential to use and install the car seat according to the instructions given in this manual. Any modifications on the seat are prohibited.

! WARNING! Do not use forward-facing before the child is 16 month old and reached a size of 76 cm.

NOTE! Please always have the instruction manual at hand and store it in the dedicated slot on the car seat.

NOTE! The newborn inlay protects your child. It needs to be used up to size of 60 cm.

NOTE! Due to country-specific requirements (e.g. colour labelling on the car seat), the product features may vary in their external appearance. This, however, does not affect the correct functioning of the product.

If you choose an infant car seat with SensorSafe clip please note the separate chapter "STRAPPING WITH HARNESS SYSTEM AND CLIP" For more information about the function of SensorSafe please see the manual enclosed.

УВАЖАЕМЫЙ ПОКУПАТЕЛЬ

Благодарим вас за покупку автокресла SIRONA Z i-Size. Мы заверяем вас, что в процессе разработки автокресла мы сосредоточились на безопасности, комфорте и удобстве в использовании. Продукт произведен под контролем качества и соответствует самым строгим требованиям безопасности.

! ВНИМАНИЕ! Для обеспечения надлежащей защиты вашего ребенка, необходимо использовать и установить автокресло в соответствии с инструкциями, приведенными в данном руководстве. Любые изменения запрещены.

! ВНИМАНИЕ! Не используйте положение по ходу движения автомобиля до достижения ребенком возраста 16 месяцев и роста 76 см.

ВНИМАНИЕ! Всегда имейте руководство по эксплуатации под рукой и храните его в специальном отсеке на задней стороне сиденья.

ВНИМАНИЕ! Вкладыш для новорожденных защищает вашего ребенка. Его следует использовать до достижения ребенком роста 60 см.

ВНИМАНИЕ! Из-за особых требований в разных странах (например, цветные ярлыки на автокресле), внешний вид кресла может незначительно отличаться. Это никоим образом не влияет на функциональность автокресла. Если вы выберете детское автокресло с застёжкой -клипом SensorSafe, обратите внимание на отдельную главу «ИСПОЛЬЗОВАНИЕ РЕМНЕЙ БЕЗОПАСНОСТИ И ЗАСТЕЖКИ-КЛИП». Для получения дополнительной информации о функции SensorSafe см. прилагаемое

6	التوافق
10	حماية المركبة
12	الوضعية الصحيحة داخل المركبة
16	الحماية داخل المركبة
18	الاستخدام داخل المركبة
22	قبل الاستخدام للمرة الأولى
38	خاصية الدوران
42	توصيل مقعد BASE Z
54	ضبط الواقين الجانبيين
56	الضبط لوضعية الجلوس والإستلقاء
58	استخدام المقعد موجهاً للخلف (45 سم - 105 سم)
60	التكيف مع حجم الجسم
62	إزالة بطانة المواليد الجدد
64	التثبيت بواسطة نظام الشد
66	التثبيت بواسطة نظام الشد والمشبك
70	استخدام المقعد موجهاً للأمام (76 سم - 105 سم)
72	تأمين طفلك بشكل صحيح
74	إزالة الغطاء
76	التنظيف
78	العناية بالمنتج
80	كيفية التصرف عند وقوع حادث
80	معلومات عن المنتج
82	عمر المنتج
84	التخلص من المنتج
86	الكفالة

HOMOLOGATION	6	СЕРТИФИКАЦИЯ	6
PROTECTING THE VEHICLE	11	ЗАЩИТА АВТОМОБИЛЯ	11
CORRECT POSITION IN THE VEHICLE	13	ПРАВИЛЬНОЕ ПОЛОЖЕНИЕ В АВТОМОБИЛЕ	13
SAFETY IN THE VEHICLE	17	БЕЗОПАСНОСТЬ В АВТОМОБИЛЕ	17
USAGE IN THE VEHICLE	19	ИСПОЛЬЗОВАНИЕ АВТОКРЕСЛА В АВТОМОБИЛЕ	19
USE WITH BASE Z	23	ИСПОЛЬЗОВАНИЕ С ОСНОВАНИЕМ Z	23
ROTATION FUNCTION	39	ФУНКЦИЯ ВРАЩЕНИЯ	39
CONNECTING WITH BASE Z ONE	43	КРЕПЛЕНИЕ К БАЗЕ Z ONE	43
ADJUSTING THE SIDE PROTECTORS	55	УСТАНОВКА СИСТЕМЫ БОКОВОЙ ЗАЩИТЫ	55
ADJUSTMENT FOR SITTING AND RECLINING	57	РЕГУЛИРОВКА НАКЛОНА КРЕСЛА	57
REARWARD-FACING USE (45 CM – 105 CM)	59	ИСПОЛЬЗОВАНИЕ ПРОТИВ ХОДА ДВИЖЕНИЯ (45 CM – 105 CM)	59
ADJUSTING TO THE BODY SIZE	61	РЕГУЛИРОВКА КРЕСЛА ПОД РАЗМЕРЫ РЕБЕНКА	61
REMOVING THE NEWBORN INLAY	63	СНЯТИЕ ВКЛАДЫША	63
STRAPPING WITH HARNESS SYSTEM	65	ИСПОЛЬЗОВАНИЕ РЕМНЕЙ БЕЗОПАСНОСТИ	65
STRAPPING WITH HARNESS SYSTEM AND CLIP	67	ИСПОЛЬЗОВАНИЕ РЕМНЕЙ БЕЗОПАСНОСТИ И СЕНСОРНОГО ЗАЖИМА	67
FORWARD-FACING USE (76 CM - 105 CM)	71	УСТАНОВКА ПО ХОДУ ДВИЖЕНИЯ (76 CM - 105 CM)	71
CORRECT SECURING OF YOUR CHILD	73	ПРАВИЛЬНАЯ ФИКСАЦИЯ ВАШЕГО РЕБЕНКА	73
REMOVING THE COVER	75	СНЯТИЕ ЧЕХЛА	75
CLEANING	77	СТИРКА	77
PRODUCT CARE	79	УХОД ЗА ПРОДУКТАМИ	79
WHAT TO DO AFTER AN ACCIDENT	81	В СЛУЧАЕ АВАРИИ	81
PRODUCT INFORMATION	81	ИНФОРМАЦИЯ О ПРОДУКТЕ	81
PRODUCT LIFESPAN	83	СРОК СЛУЖБЫ ИЗДЕЛИЯ	83
DISPOSAL	85	УТИЛИЗАЦИЯ	85
WARRANTY	87	ГАРАНТИЯ	87

حماية المركبة

آثار الإستخدام و/أو بهتان اللون يمكن أن تظهر على بعض مقاعد المركبات المصنوعة من مواد ناعمة (كالقنطرة أو الجلد على سبيل المثال) بسبب استخدام مقعد الطفل. يمكن تفادي هذا عن طريق وضع غطاء كبطانية أو منشفة تحت المقعد على سبيل المثال. وفي هذا الإطار، راجع أيضاً تعليمات التنظيف الخاصة بنا. من الضروري اتباع هذه الخطوات قبل الشروع باستخدام المقعد للمرة الأولى. استخدام الموجهات المزودة من ISOFIX سيساعد في عملية حماية مقعد المركبة. لت تركيب مقعد المركبة راجع البند: "تركيب القاعدة".

130.com.ua

PROTECTING THE VEHICLE

Traces of use and/or discoloration can appear on some vehicle seats made from delicate materials (e.g. velour, leather, etc.) if car seats are used. You can avoid this by putting, e.g. a blanket or a towel underneath the car seat. In this context also see our cleaning directions. It is essential that these are followed before the first use of the car seat. Usage of the provided ISOFIX guides will further protect the vehicle seat. For installation see chapter: „INSTALLATION OF THE BASE“.

ЗАЩИТА АВТОМОБИЛЯ

Следы использования и/или выцветания могут появиться на некоторых автомобильных сидениях, изготовленных из деликатных материалов (например, велюр, кожа и т.д.) при использовании автокресла. Этого можно избежать, положив на сиденье автомобиля, например, плед или полотенце. По этому вопросу также ознакомьтесь с нашими указания по уходу. Очень важно, чтобы они соблюдались перед первым использованием автомобильного кресла. Использование прилагаемых направляющих ISOFIX будет дополнительно защищать сиденье автомобиля. Для правильной установки, смотрите раздел „УСТАНОВКА БАЗЫ“.

130.com.ua

الوضعية الصحيحة داخل المركبة

هذا نظام شد مُحسّن للطفل من نوع i-Size، تمت الموافقة عليه وفقاً للقانون رقم UN129/02 للاستخدام في وضعيات مقاعد مركبات متوافقة مع أنظمة i-Size كما هو مُحدد من قِبَل صانعي المركبات في كُتَيْب الاستخدام الخاص بالمركبات. إذا لم تتواجد وضعية جلوس متوافقة مع نظام i-Size في مركبتك، يرجى تَقَدُّد المركبات التي يجوز تركيب المقعد عليها من خلال قائمة المركبات المرفقة أو من خلال صفحتنا. إذا لما يتواجد نظام ISOFIX في مركبتك، يرجى مراجعة صانع المركبة.

يمكن وضع المقعد على المقعد الأمامي في حالات استثنائية فقط. في هذه الحالة، يرجى مراعات النقاط التالية:

- تَقَدُّد فيما إذا كان مقعد الراكب بجانب السائق ملائم لنظام ISOFIX. وإذا لم يكن ملائماً لا يجوز استخدام المقعد.
- قم بتعطيل نظام الوسائد الهوائية لمقعد الراكب بجانب السائق. إذا لم يكن بالإمكان فعل ذلك في مركبتك، يمنع استخدام مقعد الأطفال على المقعد الأمامي للمركبة.
- أنت ملزم باتباع توصيات صانع مركبتك.

! **تحذير!** يجب تأمين الأمتعة والأجسام الأخرى داخل المركبة جيداً والتي يمكن أن تتسبب في إصابات في حال وقوع حادث. حيث يمكن لهذه الأجسام أن تصبح قاتلة في حال وقوع حادث.

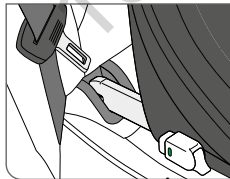
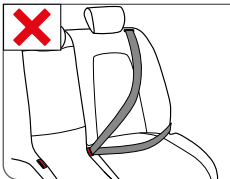
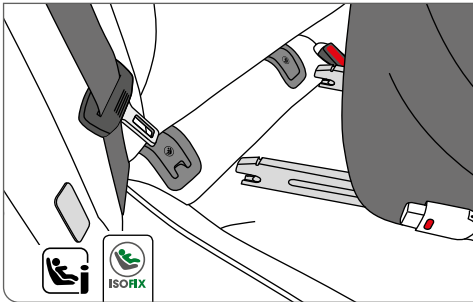

CORRECT POSITION IN THE VEHICLE

This is an i-Size Enhanced Child Restraint System. It is approved to Regulation UN R129/02, for use in, i-Size compatible vehicle seating positions as indicated by vehicle manufacturers in the vehicle users' manual. If your vehicle does not have an i-Size seating position, please check the vehicle typelist that is included or for example on our homepage whether the installation is allowed. If your car is not equipped with ISOFIX, please contact the vehicle manufacturer.

In exceptional cases, however, the car seat can be used on the front passenger seat. In this case, observe the following points:

- Check whether the passenger seat is fitted with ISOFIX. If ISOFIX is not fitted, the car seat may not be used.
- Deactivate the passenger airbag. If this is not possible in your vehicle, use of the car seat on the passenger side is prohibited.
- It is imperative that you comply with the car manufacturer's recommendations.

! **WARNING!** Items of luggage and other loose objects in the vehicle, which could cause injury in an accident, must always be safely secured. They can become deadly projectiles in the case of a car accident.

ПРАВИЛЬНОЕ ПОЛОЖЕНИЕ В АВТОМОБИЛЕ

Это усовершенствованная детская удерживающая система i-Size. Она одобрена постановлением ООН R129/02 для использования в транспортных средствах, совместимых с i-Size, как указано изготовителями транспортных средств в руководстве пользователя. Если ваш автомобиль не оснащен положением i-Size, пожалуйста, проверьте возможность установки кресла в транспортное средство по списку или на нашем сайте. Если в вашем автомобиле нет креплений ISOFIX, пожалуйста, свяжитесь с производителем.

В исключительных случаях, однако, автокресло может использоваться на переднем пассажирском сиденье. В этом случае, обратите внимание на следующее:

- Проверьте, оснащено ли пассажирское сиденье креплениями ISOFIX. Если крепления ISOFIX не установлены, автокресло не может быть использовано.
- Отключите подушки безопасности для переднего пассажирского места. Если это не представляется возможным в автомобиле, использование автокресла со стороны пассажира запрещено.
- Мы настаиваем на строгом соблюдении требований производителя.

! **ВНИМАНИЕ!** Багаж и другие свободные предметы в транспортном средстве, которые могут привести к получению травмы в результате несчастного случая, всегда должны быть надежно закреплены. Свободнорасположенные предметы представляют смертельную опасность при ударе.

! **تحذير!** لا تترك طفلك دون رقابة داخل المركبة قطعياً.

! **تحذير!** الأجزاء البلاستيكية لمقعد الطفل ترتفع حرارتها مع أشعة الشمس ويمكن أن تصيب طفلك بالحروق. إحمي طفلك ومقعد المركبة من التعرض المباشر للشمس (عن طريق وضع بطانية بيضاء على المقعد، على سبيل المثال).

! **تحذير!** المقعد غير مناسب للاستخدام مع حزام مقعد المركبة العادي. في حال تم تأمين المقعد باستخدام حزام مقعد المركبة العادي، يمكن أن يتسبب ذلك بإصابات أو حتى الوفاة للطفل والركاب الآخرين داخل المركبة في حال وقوع الحوادث.

! **تحذير!** لا يجوز استخدام مقعد الطفل على مقاعد مركبات موجهة بشكل جانبي لإتجاه حركة السير. لا يجوز استخدام مقعد الطفل على مقاعد مركبات موجهة عكس إتجاه حركة السير، كالعربات والحافلات الصغيرة.

! **WARNING!** Never leave your child unattended in the vehicle.

! **WARNING!** The plastic parts in the child restraint system heat up in sun and the child may sustain burns. Protect your child and the car seat from direct sun exposure (e.g. by covering it with a light colored cloth).

! **WARNING!** The car seat is not suitable for use with a normal vehicle seat belt. If the car seat is secured with normal vehicle seat belt, in case of an accident the child and other occupants of the vehicle may be severely injured or killed.

! **WARNING!** The car seat is not allowed to be used on vehicle seats, which are installed at right angles to the direction of travel. The car seat should not be used on rearward-facing seats, for example in a van or minibus.

! **ВНИМАНИЕ!** Не оставляйте ребенка без присмотра в автомобиле

! **ВНИМАНИЕ!** Пластиковые элементы автокресла могут нагреться под солнечными лучами и ребенок может получить ожоги. Защитите своего ребенка и автокресло от прямого воздействия солнечных лучей (например, прикрывая его светлой тканью).

! **ВНИМАНИЕ!** Автокресло не подходит для использования с обычным ремнем безопасности автомобиля. Если автокресло закреплено обычным ремнем безопасности автомобиля, в случае аварии ребенок и другие пассажиры транспортного средства могут быть серьезно ранены или убиты.

! **ВНИМАНИЕ!** Автокресло не разрешается использовать на сиденьях транспортных средств, которые устанавливаются под прямым углом к направлению движения. Автокресло не должно использоваться на обращенных назад сиденьях, например, в фургоне или микроавтобусе.



! **تحذير!** لا تستخدم مقعد الطفل على مقعد مركبة بينما وسائد الأمان الأمامية في وضعية التفعيل أبداً. إلا أن ذلك لا ينطبق على الوسائد الهوائية الجانبية

ملاحظة! تتضخم الوسادة الهوائية الأمامية بشكل انفجاري وقد تتسبب بإصابة خطيرة للطفل أو حتى وفاته.

! **تحذير!** يجب تأمين مقعد المركبة وقاعدة المقعد دائماً وبشكل صحيح داخل المركبة حتى في حال عدم الإستخدام. عند ضغط المكابح في حال الطوارئ أو عند وقوع حادث، يمكن أن يتسبب مقعد الطفل غير المؤمن بأضرار لك أو للركاب الآخرين داخل المركبة.

لضمان أفضل حماية ممكنة لجميع الركاب يرجى التأكد من...

- مساند الظهر القابلة للطي مثبتة في مكانها داخل المركبة في وضعيتها المستقيمة.
- ضبط مقعد المركبة في أكثر وضعية للخلف عند تركيبه على المقعد الأمامي للمركبة.
- تأمين جميع الأجسام التي من الممكن أن تسبب إصابات في حال وقوع حادث. وضع جميع الركاب لأحزمة الأمان.

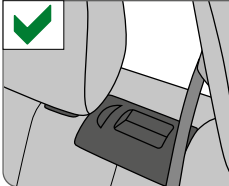

SAFETY IN THE VEHICLE

! **WARNING!** Never use the car seat on a vehicle seat with an activated front airbag. This does not apply to so-called side airbags.

NOTE! The large-volume front airbag expands explosively and may cause your child serious injury or even death.

! **WARNING!** The car seat and the base must always be secured correctly in the vehicle even when not in use. In case of an emergency brake or accident, an unsecured car seat may injure other passengers or yourself.

In order to guarantee the best possible safety for all passengers make sure that...

- foldable backrests in the vehicle are locked in their upright position.
- when installing the car seat on the front passenger seat, adjust the vehicle seat in rearmost position.
- you properly secure all objects likely to cause injury in the case of an accident.
- all passengers in the vehicle are buckled up.

БЕЗОПАСНОСТЬ В АВТОМОБИЛЕ

! **ВНИМАНИЕ!** Никогда не используйте автокресло на сиденье с активированной фронтальной подушкой безопасности. Это не относится к боковым подушкам безопасности.

ВНИМАНИЕ! Передняя подушка безопасности большого объема резко раскрывается и может нанести вашему ребенку серьезную травму или даже привести к смерти.

! **ВНИМАНИЕ!** Автокресло и база всегда должны быть правильно зафиксированы, даже если не используются. В случае резкого торможения или аварии, незакрепленное автокресло может травмировать пассажиров или водителя.

Чтобы гарантировать максимально возможный уровень безопасности, убедитесь, что...

- спинки задних сидений автомобиля находятся в вертикальном положении и зафиксированы.
- при установке на переднее сидение, кресло автомобиля должно быть отодвинуто как можно дальше.
- вы надежно закрепили все предметы, которые могут нанести травму при аварии.
- все пассажиры пристегнуты.

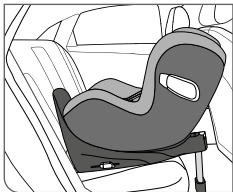

الاستخدام داخل المركبة

حسب عمر الطفل وحجمه يسمح باستخدام المقعد موجهاً للأمام أو موجهاً للخلف.
ملاحظة! إحصائيات الحوادث تؤكد أن المقعد الموجه للخلف أكثر أماناً لطفلك، لذلك نحن ننصح باستخدام المقعد موجهاً للخلف لأطول فترة ممكنة.

استخدام المقعد موجهاً للخلف (45 - 105 سم)

نحن ننصح باستخدام المقعد موجهاً للخلف حتى حجم 105 سم وبوزن أقصاه 18 كيلوغرام.

تحذير! استخدام المقعد موجهاً للخلف إلزامي حتى عمر 15 شهر وحجم 75 سم. حتى بعمر وحجم أكبر من ذلك يعتبر المقعد الموجه للخلف أكثر أماناً. لمزيد من المعلومات يرجى قراءة بند: "استخدام المقعد موجهاً للخلف"

USAGE IN THE VEHICLE

Depending on age and size the car seat may be used forward-facing or rearward-facing.

NOTE! Accident statistics verify that in a vehicle the rearward-facing transport of your child is the safest. Therefore we recommend to use the car seat as long as possible in rearward-facing position.

Rearward-facing use (45 cm - 105 cm)

We recommend to use the car seat in rearward-facing position up to size of 105 cm and max. 18 kg.

! **WARNING!** It is mandatory to use rearward-facing up to an age of 15 months and a size of 75 cm. Even beyond this limit a rearward-facing transport is the safest. For more details please read chapter: „REARWARD-FACING USE“.

ИСПОЛЬЗОВАНИЕ АВТОКРЕСЛА В АВТОМОБИЛЕ

В зависимости от возраста ребенка CYBEX SIRONA Z i-Size можно установить как против хода, так и по ходу движения автомобиля.

ВНИМАНИЕ! Статистика аварий подтверждает, что самый безопасный способ перевозки - против хода движения. Поэтому мы рекомендуем использовать автокресло как можно дольше в положении против хода движения.

Использование против хода движения (45 см - 105 см)

Мы рекомендуем использование автокресла против хода движения до достижения роста 105 см и веса 18 кг.

! **ВНИМАНИЕ!** Обязательно перевозите детей в положении против хода движения до 15 месяцев и по достижении ими роста 75 см. Даже вне этих лимитов такая перевозка детей является самой безопасной. Подробнее читайте в главе: „ИСПОЛЬЗОВАНИЕ ПРОТИВ ХОДА ДВИЖЕНИЯ“.

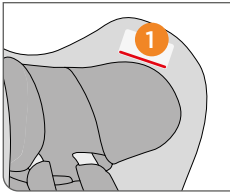

! **تحذير!** لا يكون الاستخدام المتجه إلى الأمام ممكناً إلا مع القاعدة Z.

ملاحظة! يشير المؤشر على مسند الرأس (1) إلى طول الطفل الذي يمكن عنده تغيير اتجاه المقعد للأمام لأول مرة. ملاحظة! يشير المؤشر على مسند الرأس (1) إلى طول الطفل الذي يمكن عنده

تغيير اتجاه المقعد للأمام ولرخصائية الدوران مرتبطة بوضعية مسند الرأس لمزيد من المعلومات يرجى قراءة استخدام المقعد موجهاً للأمام

ملاحظة! لأسباب تتعلق بالعظام وسلامتها، يجب نقل المواليد الجدد والرضع (حتى سن السنة)، والذين لا يمكنهم الجلوس بمفردهم بعد، بأكثر وضعية مسطحة مائلة موجهة للخلف.

ملاحظة! يجب تجريد الطفل من أي أجسام حرة بينما يتم ضبط المقعد. أبقِ الأطفال بعيداً عن المقعد بينما يتم تركيبه أو إزالته، فهناك خطورة تكمن في أن تعلق أصابع طفلك وأن يصاب جراء أعمال القص التي لا يمكن تجنبها.

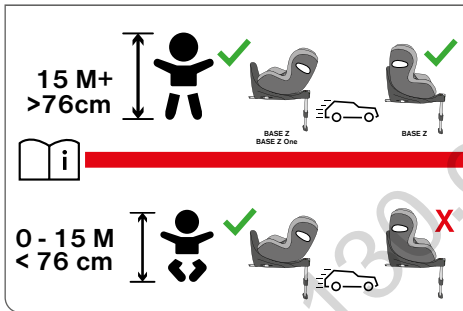

Forward-facing use (76 cm – 105 cm)

! **WARNING!** Forward facing use is only possible with the Base Z.

NOTE! The indicator on the headrest (1) shows the height of the child, from which the seat can be changed to the forward-facing use at the earliest. In the beginning the car seat is blocked for forward facing use. The rotation function can be released by moving the switch in the backrest. For more details please read chapter: „FORWARD-FACING USE“.

NOTE! Newborns and infants who are not yet able to sit up by themselves (up to around 1 year) should, for orthopedic and safety reasons, always be transported in the flattest recline position rearward-facing.

NOTE! The child should be clear of any loose parts while making adjustments with the car seat. Keep children away from the car seat, during the installation and de-installation in the vehicle. There is a risk that child's fingers can be trapped and are injured by unavoidable scissoring actions.

Использование по ходу движения (76 см – 105 см)

! **ВНИМАНИЕ!** Использовать кресло лицом вперед можно только с основанием Z.

ВНИМАНИЕ! Индикатор на подголовнике(1)показывает рост ребенка, по достижении которого автокресло можно переставить по ходу движения автомобиля. Изначально детское автокресло заблокировано для использования лицом вперед. Функцию поворота можно разблокировать, повернув переключатель в спинке кресла. Подробнее читайте в главе: „установка по ходу движения“.

ВНИМАНИЕ! Новорожденные и груднички, которые еще не сидят самостоятельно (до 1 года) должны всегда перевозиться в самом горизонтальном положении против хода движения автомобиля.

ВНИМАНИЕ! При регулировании автокресла следите за положением незафиксированных элементов кресла относительно вашего ребенка. Держите детей подальше во время установки и снятия автокресла. Существует риск, что ребенок может прищемить пальцы при регулировке автокресла родителями.

قبل الاستخدام للمرة الأولى

قبل الاستخدام للمرة الأولى

! **تحذير!** حتى تتأكد من أن المؤشر الصوتي يعمل، يجب إزالة القفل البلاستيكي.

سيكون هنالك إشارة تحذيرية صوتية مميزة حتى يتم تركيب القاعدة بشكل صحيح (أنظر البند: "ضبط ساق الدعم").

ملاحظة! إذا كانت ساق الحمل مطوية وتم إزالة قفل النقل ولكن لا يتم سماع أي صوت، عليك تغيير البطاريات. (أنظر البند: "تغيير البطاريات").

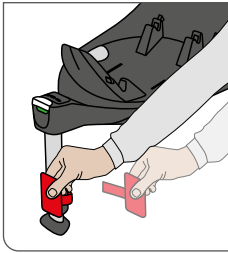

130.com.ua

USE WITH BASE Z

BEFORE FIRST USE

! **WARNING!** For the acoustic indicator to be working, it is mandatory to remove the plastic lock.

There will be a characteristic warning signal audible till the base is installed correctly (see chapter: „ADJUSTING THE LOAD LEG“).

NOTE! If the load leg is folded out and the transportation lock is removed and there is no noise, you have to change the battery (see chapter: „HOW TO CHANGE BATTERY“).

ИСПОЛЬЗОВАНИЕ С ОСНОВАНИЕМ Z

ПЕРЕД ПЕРВЫМ ИСПОЛЬЗОВАНИЕМ

! **ВНИМАНИЕ!** Для работы звукового индикатора необходимо удалить пластиковый замок.

Звуковой сигнал будет слышен до тех пор, пока база не будет установлена правильно (см. главу: „Регулировка опорной ноги“).

ВНИМАНИЕ! Если опорная нога разложена и транспортный замок удален, но нет шума, вы должны заменить батарею (см. раздел: „КАК ЗАМЕНИТЬ БАТАРЕЮ“).

130.COM

تركيب القاعدة

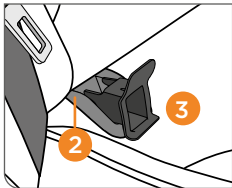

اختر مقعد مناسب داخل المركبة.

ملاحظة! إذا لم تكن مركبتك مزودة بوضعية الجلوس i-Size، يرجى تفقد القائمة المرفقة مع المنتج بأنواع المركبات المتوافقة.

ملاحظة! نقاط الإرساء (2) من ISOFIX هما عبارة عن مقبضين معدنيين لكل مقعد متواجدين بين مسند الظهر ومقعد المركبة. إذا ما راودتك الشكوك، يرجى مراجعة كتيب التعليمات الخاص بمركبتك للمساعدة.

• إذا كان من الصعب الوصول لنقاط الإرساء (2) من ISOFIX داخل مركبتك، يرجى استخدام موجهات الإدخال (3) والتي تثبت على نقاط الإرساء (2) من ISOFIX بشكل دائم.

ملاحظة! لا تضع أي أجسام في منطقة الرجلين أمام مقعد الطفل.

130.com.ua

INSTALLATION OF THE BASE

Please select an appropriate seat in the vehicle.

NOTE! If your car is not equipped with an i-Size seating position, please check the typelist attached to the product.

NOTE! The ISOFIX anchorage points **(2)** are two metal lugs per seat and are located between the backrest and the seat of the car. If you are in any doubt, consult your car's instruction manual for assistance.

- If the ISOFIX anchorage points **(2)** of your vehicle are difficult to access, you should use the ISOFIX insert guides **(3)** that fix on the ISOFIX anchorage points **(2)** permanently.

NOTE! Do not put any objects in the foot area in front of the child seat.

УСТАНОВКА НА БАЗУ

Выберите подходящее место в автомобиле.

ВНИМАНИЕ! Если ваш автомобиль не оснащен положением i-Size, пожалуйста, проверьте список, прилагаемый к продукту.

ВНИМАНИЕ! Крепления ISOFIX **(2)** – это два металлических наконечника у каждого сидения, расположенные в углублении между спинкой и сидением. Если у вас возникли сомнения, обратитесь к руководству по эксплуатации вашего автомобиля.

- Если точки крепления ISOFIX **(2)** в вашем автомобиле труднодоступны, следует использовать направляющие **(3)**, которые присоединяются непосредственно к точкам крепления **(2)**.

ВНИМАНИЕ! Не кладите посторонние предметы в область ног впереди автокресла.

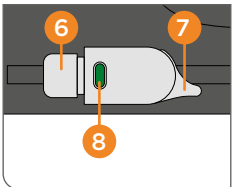
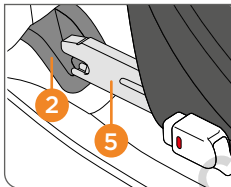
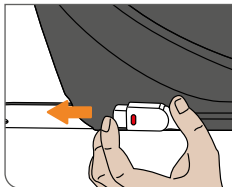
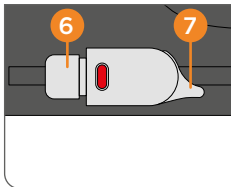
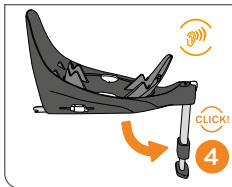

• افتح ساق الدعم (4) حتى تثبت في مكانها دانماً.

ملاحظة! سيكون هنالك إشارة تحذيرية صوتية مميزة حتى يتم تركيب القاعدة بشكل صحيح (أنظر البند: "ضبط ساق الدعم").

ملاحظة! إذا كانت ساق الحمل مطوية وتم إزالة قفل النقل ولكن لا يتم سماع أي صوت، عليك تغيير البطاريات. (أنظر البند: "تغيير البطاريات").

• حرر قفل الموصلات (5) من ISOFIX، حيث يمكن ضبط كلا القفلين بشكل منفرد. اضغط كلا الزرين (6) و (7) في الوقت ذاته واسحب الموصلات من ISOFIX خارج القاعدة إلى السادة.

• يجب أن تثبت الموصلات (5) من ISOFIX داخل نقاط الإرساء (2) عن طريق سماع صوت نقر.

• تأكد من بقاء المقعد ثابتاً في مكانه عن طريق محاولة سحبه من موجّهات الإتصال من ISOFIX.

• مؤشر السلامة الأخضر (8) يجب أن يكون واضحاً في كلا زري الفك ISOFIX.

• ومن ثم ادفع القاعدة بإتجاه مسند الظهر حتى تصبح على مستوى واحد مع مسند الظهر.

ملاحظة! تحريك القاعدة جانبياً سيساعد على تدعيم القاعدة مع مسند الظهر.

- Always fold out the load leg **(4)** until it locks.

NOTE! There will be a characteristic warning signal audible till the base is installed correctly (see chapter: „ADJUSTING THE LOAD LEG“).

NOTE! If the load leg is folded out and the transportation lock is removed and there is no noise, you have to change the battery (see chapter: „HOW TO CHANGE BATTERY“).

- Release the lock of the ISOFIX connectors **(5)**. Both locks can be adjusted independently. Push both buttons **(6)** and **(7)** simultaneously and pull the ISOFIX connectors out of the base to the endstopper.
- The ISOFIX connectors **(5)** have to lock into the ISOFIX anchorage points **(2)** with an audible click.
- Make sure that the seat stays firmly in place by trying to pull it out of the ISOFIX connect guides.
- The green safety indicator **(8)** must be clearly visible on both ISOFIX release buttons.
- Next, push the base in the direction to the backrest until it is fully aligned with the backrest.

NOTE! Moving the base sideways will further brace the base with the backrest.

- Всегда складывайте опорную ногу **(4)** до полной фиксации.

ВНИМАНИЕ! Звуковой сигнал будет слышен до тех пор, пока база не будет установлена правильно (см. главу: „Регулировка опорной ноги“).

ВНИМАНИЕ! Если опорная нога разложена и транспортный замок удален, но нет шума, вы должны заменить батарею (см. раздел: „как заменить батарею“).

- Отпустите фиксаторы разъемов ISOFIX **(5)**. Оба замка могут быть отрегулированы отдельно. Нажмите обе кнопки **(6)** и **(7)** одновременно и вытащите разъемы ISOFIX из базы.
- Крепления ISOFIX **(5)** должны зафиксироваться в точках крепления ISOFIX **(2)** с четким щелчком.
- Убедитесь, что кресло крепко зафиксировано, попытавшись вытащить его из креплений ISOFIX.
- Зеленый индикатор **(8)** должен быть четко виден с обеих сторон креплений ISOFIX.
- Затем надавите на базу в направлении спинки, пока оно не будет полностью выровнено с сидением.

ВНИМАНИЕ! Смещение базы в боковом направлении приведет к дальнейшему креплению основания с помощью спинки.

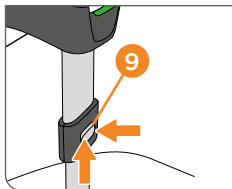

تأكد من أن ساق الدعم (4) ثابتة في الوضعية الأمامية. ادفع زر الضبط (9) لأعلى على ساق الدعم واضغطه لسحب ساق الدعم. اسحب ساق الدعم (4) خارجاً حتى تلامس أرضية المركبة. بعد ذلك، اسحب القدم خارجاً لوضعية التثبيت التالية لضمان انتقال آمن للقوة. سيظهر على مؤشر ساق الدعم (10) على القاعدة لونا أخضراً وسيتوقف الصوت المميز عن الصدور.

ملاحظة! تأكد من أن القاعدة تستند بشكل مستوي على مقعد المركبة.

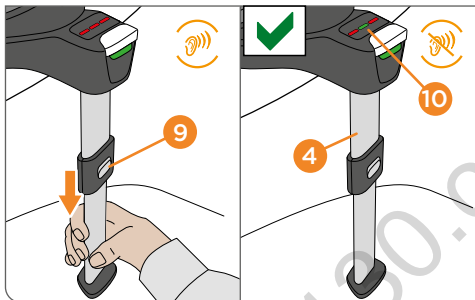

ADJUSTING THE LOAD LEG

Make sure that the load leg (4) is fixed in the forward position. Push the adjustment button (9) upwards on the load leg and press it to pull the load leg. Pull the load leg (4) out until it touches the vehicle floor. After this, pull the foot out to the next locking position to ensure optimal force transmission. The load leg indicator (10) on the base will show GREEN and the characteristic noise will stop.

NOTE! Make sure that the base rests as flat as possible on the car seat.

! **WARNING!** The load leg (4) must always be in direct contact with the vehicle floor. There must be no objects or spaces between the vehicle floor and the load leg. If there are storage compartments in the floor of the vehicle you must contact the vehicle manufacturer.

РЕГУЛИРОВКА ОПОРНОЙ НОГИ

Убедитесь, что опорная нога (4) расположена спереди. Потяните вверх кнопку регулировки (9) и нажмите на нее, чтобы раскрыть опорную ногу. Вытяните опорную ногу (4), пока она не коснется пола транспортного средства. После этого вытащите ногу в следующее положение блокировки, чтобы обеспечить оптимальную передачу усилия. Индикатор опорной ноги (10) на базе должен стать ЗЕЛЕНЫМ, а звуковой сигнал должен прекратиться при корректной установке.

ВНИМАНИЕ! Следите за тем, чтобы основание находилось как в можно более горизонтальном положении на автомобильном сидении.

! **ВНИМАНИЕ!** Опорная нога (4) должна всегда находиться в непосредственном контакте с полом транспортного средства. Не должно быть никаких предметов или промежутков между полом транспортного средства и опорой. Если в полу автомобиля находятся отсеки для хранения, свяжитесь с производителем транспортного средства.

تغيير البطاريات

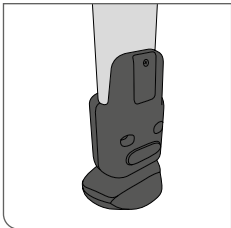

عند تغيير البطاريات، خذ التالي بعين الإعتبار:

- أبق كافة البطاريات بعيداً عن متناول الأطفال.
- استخدم نوع البطاريات الموصى به فقط CR2032.
- يجب إزالة البطارية الفارغة على الفور دائماً وذلك لحماية المنتج من السوائل التي يُمكن أن تخرج.
- لا تُعرض هذا المنتج أو البطارية للحريق أبداً.
- لا تستخدم بطاريات قديمة أو تلك التي تظهر عليها علامات التسريب أو الشقوق.
- استخدم البطاريات الحديثة عالية الجودة فقط.
- انتبه إلى الأقطاب جيداً (+/-).

لتغيير البطاريات عليك فتح الحجرة الموجودة خلف ساق الدعم بواسطة مفك براغي. بعد التغيير البطاريات، يجب عليك إغلاق الحجرة مجدداً وستسمع صوت التحذير المميز الصادر في حال كون ساق الدعم غير مُركبة بشكل صحيح.

130.com.ua

HOW TO CHANGE BATTERY

Consider the following points for changing the battery:

- Keep all batteries out of reach of children.
- Only use the recommended type CR2032 batteries.
- An empty battery always has to be removed in order to protect the product from escaping liquids.
- Never expose this product or the battery to fire.
- Do not use old batteries or batteries that show signs of leakage or cracks.
- Use only high-quality new batteries.
- Pay attention to the correct polarity (+/-).

To change the battery you have to open the compartment located at rear of the load leg with a screw driver.

After changing the battery it is mandatory to close this compartment again and the characteristic warning signal is audible if the load leg isn't installed correctly.

КАК ЗАМЕНИТЬ БАТАРЕЮ

Рассмотрим следующие пункты при замене батареи:

- Храните все батареи в недоступном для детей месте.
- Используйте только рекомендованные батареи типа CR2032.
- Для защиты продукта от вытекающих жидкостей всегда необходимо удалить использованную батарею.
- Никогда не подвергайте этот продукт или аккумулятор воздействию огня.
- Не используйте старые батареи или батареи, которые имеют признаки протечки или трещины.
- Используйте только высококачественные новые батареи.
- Обратите внимание на правильную полярность (+/-).

Чтобы заменить батарею, вы должны открыть отсек, расположенный на задней части опорной ноги с помощью отвертки. После замены батареи необходимо снова закрыть этот отсек; если ножка нагрузки установлена неправильно, вы услышите звуковой сигнал.

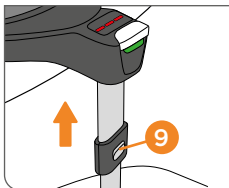
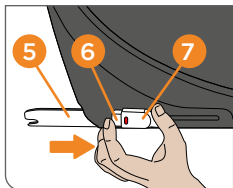

- فك الموصلات (5) من ISOFIX عن طريق الضغط على زري (6) و (7) في الوقت ذاته وسحبهما خارج موجهات الإتصال من ISOFIX.
- اسحب القاعدة خارج نقاط الإرساء (2) من ISOFIX.
- اضغط الموصلات (5) إلى موضعها الأصلي مرة أخرى.
- يمكنك دفع ساق الدعم إلى موضعها الأصلي مرة أخرى عن طريق ضغط زر الضبط (9) ومن ثم ثنيها للخلف لتوفير مساحة أكبر.

130.com.ua

REMOVING THE BASE FROM THE VEHICLE

- Unlock both ISOFIX connectors **(5)** through pushing the buttons **(6)** and **(7)** simultaneously and pull them out of the ISOFIX connect guides.
- Pull out the base from the ISOFIX anchorage points **(2)**.
- Push the connectors **(5)** back into the original position.
- By pressing the adjustment button **(9)** you can push back the load leg into its original position and then fold it back to save space.

СНЯТИЕ БАЗЫ

- Разблокируйте оба разъема ISOFIX **(5)**, одновременно нажимая кнопки **(6)** и **(7)** и вытащите их из направляющих ISOFIX.
- Вытащите базу из опорных точек ISOFIX **(2)**.
- Вставьте разъемы **(5)** обратно в исходное положение.
- Нажимая кнопку регулировки **(9)** вы можете сложить опорную ногу в исходное положение, а затем сложить назад, чтобы сэкономить место.

130.com.ua

تركيب المقعد على القاعدة

ملاحظة! تأكد من أن سطح القاعدة خالي من أية أجسام حرة.

ملاحظة! قبل تركيب المقعد، تأكد من أن القاعدة موجهة في الإتجاه المعتمد للقيادة أو في وضعية الركوب (أنظر البند: "خاصية الدوران"). يجب أن يُظهر مؤشر اتجاه السفر (13) لوناً أخضراً.

ضع المقعد على القاعدة. تأكد من أن شريطي الإقفال (11) مثبتين عن طريق سماع صوت نقر دائم. تفقد فيما إذا كان مؤشر القاعدة (12) يظهر اللون الأخضر. إذا لم يكن المؤشر يظهر اللون الأخضر، فإن المقعد غير مثبت بشكل كافي. كرر العملية عند الضرورة.

فعل الواقي الجانبي (14) (راجع بند "ضبط الواقيين الجانبيين").

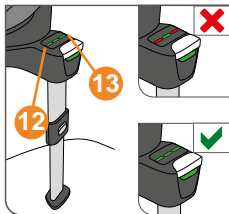
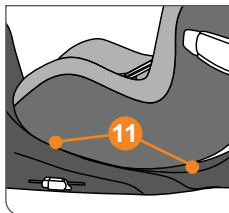

130.com.ua

INSTALLING THE CAR SEAT ON THE BASE

NOTE! Make sure that the surface of the base is clear of free objects.

NOTE! Before installing the seat take care that the base is turned in the authorized position for driving (see chapter: „ROTATION FUNCTION“). The driving direction indicator **(13)** needs to show GREEN.

Place the car seat on the base. Please ensure that both locking bars **(11)** lock with an audible „CLICK“. Check whether the base indicator **(12)** on the base is GREEN. If the indicator is not GREEN, the car seat is not sufficiently locked. If necessary, repeat the procedure.

Activate the side protector **(14)** (see chapter „ADJUSTING THE SIDE PROTECTORS“).

УСТАНОВКА КРЕСЛА НА БАЗУ

ВНИМАНИЕ! Убедитесь, что поверхность базы очищена от любых незафиксированных предметов.

ВНИМАНИЕ! Перед установкой сиденья проследите за тем, чтобы основание было повернуто в разрешенное положение для передвижения или в положении посадки (см. Главу: „ФУНКЦИЯ ВРАЩЕНИЯ“). Индикатор направления движения **(13)** должен быть ЗЕЛЕНЫМ.

Поместите автокресло на базу. Убедитесь, что оба фиксатора **(11)** заблокированы с четким щелчком. Убедитесь, что индикатор **(12)** на базе ЗЕЛЕНЫЙ. Если индикатор не ЗЕЛЕНЫЙ, автокресло не зафиксировано должным образом. Повторите при необходимости.

Активируйте боковые протекторы **(14)** (см. Главу «РЕГУЛИРОВКА БОКОВЫХ ПРОТЕКТОРОВ»).

ملاحظة! لتجنب إلحاق الأضرار بمركبتك ومقعد المركبة، يجب طي الواقي الجانبي للخلف قبل إزالة مقعد المركبة (راجع بند "ضبط الواقيين الجانبيين").
اضغط زر التحرير الأخضر (15) واسحب زر التحرير العلوي (16) للأعلى لتحرير المقعد من القاعدة. أدر المقعد قليلاً. مؤشر القاعدة يظهر اللون الأحمر الآن. والآن يمكنك فك زري التحرير (15) و(16) لرفع المقعد عن القاعدة.

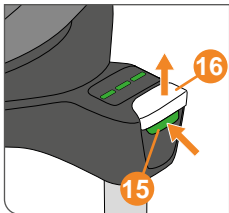

130.com.ua

REMOVAL

NOTE! To prevent damage to your car and the car seat, the side protector should be folded back before removing the car seat (see chapter „ADJUSTING THE SIDE PROTECTORS“).

Press the green release button **(15)** and pull the upper release button **(16)** up to unlock the car seat from the base. Tilt the seat a little. The base indicator shows RED. Now you can release the unlocking buttons **(15)** and **(16)** to lift the car seat off the base.

СНЯТИЕ

ВНИМАНИЕ! Во избежание повреждения вашего автомобиля и автокресла, боковая защита должна быть свернута назад перед снятием автомобильного кресла (см. Главу «РЕГУЛИРОВКА БОКОВЫХ ПРОТЕКТОРОВ»).

Нажмите на зеленую кнопку **(15)** и потяните верхнюю кнопку **(16)**, чтобы разблокировать кресло на базе. Немного наклоните кресло. Индикатор на базе КРАСНЫЙ. Теперь можно раскрыть фиксаторы **(15)** и **(16)** и снять кресло с базы.

130.com.ua

خاصية الدوران

يمكن إدارة مقعد المركبة بدرجة 360 للمساعدة في عملية وضع طفلك داخل المركبة وإخراجه منها. كما يساعد هذا على تغيير وضعية المقعد من موجهاً للخلف إلى موجهاً للأمام. خاصية الدوران مرتبطة بوضعية مسند الرأس.

ملاحظة! يمكن إدارة المقعد في حال كونه في وضعيته المستقيمة وفي حال كون المؤشر (13) يظهر اللون الأحمر فقط. يُمكن إدارة المقعد ليُصبح مولا يمكن تدوير مقعد السيارة ليتجه إلى الأمام إلا عند تحرير الاستخدام المتجه إلى الأمام بتحرك المفتاح بمسند الظهر.

حتى تتمكن من إدارة هيكل المقعد لوضعية الركوب، يجب تنفيذ لما يلي:

- اسحب مقبض ضبط الوضعية (18) ومن ثم حرك الهيكل بينما يكون المقبض مسحوباً حتى يصبح الهيكل في وضعيته المستقيمة بشكل كامل.
- والآن يمكنك إدارة هيكل المقعد باتجاه باب المركبة ومن ثم تثبيت طفلك بواسطة الأحزمة دون صعوبة. أنظر بند "التأمين باستخدام نظام الشد".

ملاحظة! قبل الشروع بالسفر يجب إعادة هيكل المقعد للوضعية الأساسية وتثبيته في مكانه.

- أدر هيكل المقعد إلى وضعيته الأصلية مجدداً. وحال الوصول للوضعية الطبيعية يجب ضبط المقعد في وضعية الجلوس الأولى على أقل تقدير، ويمكن ملاحظة هذا عن طريق سماع صوت "نقر".

- ومن ثم تفقد فيما إذا كان المؤشر (13) على القاعدة يُظهر اللون الأخضر، وفي حال كون المؤشر يُظهر اللون الأحمر فهذا يعني أن المقعد غير محكم التثبيت. كرر العملية عند الضرورة.

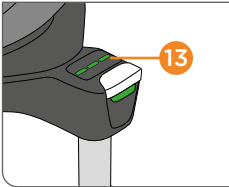
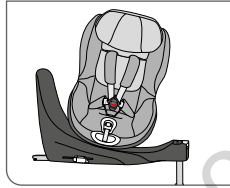
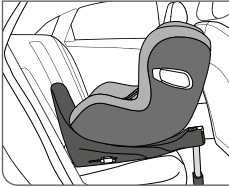
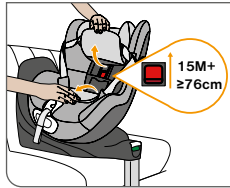
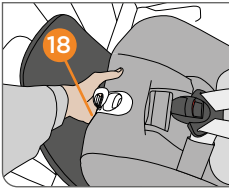

ROTATION FUNCTION

The car seat can be rotated 360°, in order to help to put your child into and take your child out of the vehicle. This also allows you to change the position of the seat from rearward-facing to forward-facing. The rotation function is connected to the position of the headrest.

NOTE! Only when the car seat is in most upright position and the indicator **(13)** shows RED, the car seat can be rotated. The seat can only be rotated forward-facing when the forward facing use has been released by moving the switch in the backrest.

In order to be able to rotate the seat shell into boarding position, please proceed as follows:

- Pull the position adjustment handle **(18)** and while keeping the handle pulled, bring the seat shell into a completely upright position.
- Now you can rotate the seat shell towards the door and strap the child in without difficulty. See chapter "SECURING BY MEANS OF HARNESS SYSTEM".

NOTE! Before starting your journey you must return the seat shell to a basic position, locked in place.

- Rotate the seat shell back to its original position. As soon as the neutral position is reached, the seat must be locked at least into the first sitting position. This can be noticed by an audible "CLICK".
- Next control if the indicator **(13)** on the Base is GREEN. If the indicator shows RED, the seat is not locked well. Repeat the process if necessary.

ФУНКЦИЯ ВРАЩЕНИЯ

Автокресло может поворачивать на 360°, чтобы усадить своего ребенка и забрать его из автомобиля. Это также позволяет изменять положение сиденья из обращенного назад в положение по ходу движения. Функция вращения связана с положением подголовника.

ВНИМАНИЕ! Только когда сиденье автомобиля находится в самом вертикальном положении, а индикатор **(13)** показывает КРАСНЫЙ, автокресло можно повернуть. Кресло можно повернуть лицом вперед только, если разблокировать эту функцию, повернув переключатель в спинке кресла.

Чтобы иметь возможность развернуть кресло в положение для посадки, выполните следующие действия:

- Потяните рукоятку регулировки положения **(18)** и, удерживая ручку в натянутом положении, приведите сиденье в полностью вертикальное положение.
- Теперь вы можете развернуть кресло лицом к двери и без труда пристегнуть ребенка. См. главу "ФИКСАЦИЯ РЕМНЯМИ БЕЗОПАСНОСТИ".

ВНИМАНИЕ! Прежде чем начать путешествие, вы должны зафиксировать кресло в корректном положении.

- Разверните автокресло в исходное положение. Как только вы повернули корпус в нейтральное положение, оно должно быть зафиксировано хотя бы в первую позицию. Вы должны услышать четкий щелчок.
- Затем убедитесь, что индикатор **(13)** на базе ЗЕЛЕНый. Если индикатор КРАСНЫЙ, автокресло не зафиксировано. Повторите при необходимости..

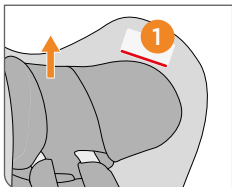
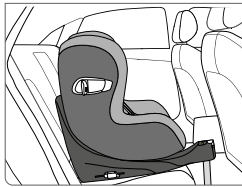
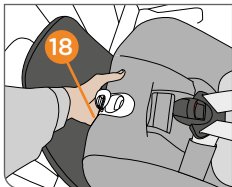

حتى تتمكن من إدارة هيكل المقعد ليُصبح المقعد موجهاً للأمام، يجب تنفيذ لما يلي:

- حرّك غطاء مسند الرأس لأعلى وغطاء مسند الظهر لأسفل وحرّك المفتاح بمسند الظهر. يظهر الآن: أكثر من 15 شهراً، ≤ 76 سم.
- والآن اسحب مقبض ضبط الوضعية (18) ومن ثم حرك الهيكل بينما يكون المقبض مسحوباً حتى يصبح الهيكل في وضعيته المستقيمة بشكل كامل.
- والآن يُمكنك إدارة هيكل المقعد بحيث يُصبح موجهاً للأمام.

ملاحظة! تأكد من أن هيكل المقعد مثبت في مكانه عن طريق محاولة إدارته دون ضغط مقبض ضبط الوضعية (18).

ملاحظة! نحن ننصح بإيقاف نظام L.S.P. قبل الشروع بإدارة المقعد. لمزيد من المعلومات يرجى مراجعة بند "ضبط الواقيين الجانبيين".

ملاحظة! تجنب دخول الأوساخ أو الأتربة بين هيكل المقعد العلوي والقاعدة، حيث يمكن أن يؤثر ذلك سلباً على أداء إدارة المقعد أو تمدده واستلقائه. إذا ما حدث ذلك يجب إزالة الأوساخ قبل محاولة إدارة المقعد أو مده لتجنب إلحاق أضرار دائمة للمقعد.

تحذير! يجب تثبيت المقعد في وضعية موجهاً للخلف أو موجهاً للأمام أثناء السفر دائماً، ولا تستخدم المقعد في وضعية التحميل أو أي وضعية وسطى دون تثبيت أثناء السفر.

130.com.ua

In order to be able to rotate the seat shell into forward-facing position, please proceed as follows:

- Move the headrest cover up and the backrest cover down and move switch on the backrest. It now shows: 15M+, ≥ 76 cm.
- Now pull the position adjustment handle **(18)** and while keeping the handle pulled, bring the seat shell into a completely upright position.
- Now you can rotate the seat shell forward-facing.

NOTE! Make sure that the seat shell is correctly locked into place by trying to rotate it, without pressing the adjustment handle **(18)**.

NOTE! We suggest to kindly deactivate the L.S.P. before rotating the seat. For details see chapter „ADJUSTING THE SIDE PROTECTORS“.

NOTE! Avoid getting any dirt or sand in between the upper seat shell and the base. This can have a negative impact on the performance of the rotation and recline function. Should this happen the dirt should be removed before rotating and reclining the seat any further to avoid any permanent damage of the seat.

! **WARNING!** While travelling the car seat must always be locked in the rearward-facing or forward-facing position. Never use the seat in the loading position or in any unlocked intermediate position while travelling.

Чтобы можно было развернуть корпус сидения в переднее положение, выполните следующие действия:

- Поднимите обивку подголовника и опустите обивку спинки, затем поверните переключатель в спинке кресла. Теперь переключатель находится в положении 15 M+, ≥ 76 см.
- Потяните рукоятку регулировки положения **(18)** и, удерживая ручку в натянутом положении, приведите сидение в полностью вертикальное положение.
- Теперь вы можете развернуть кресло вперед.

ВНИМАНИЕ! Убедитесь, что корпус сиденья правильно зафиксирован на месте, попытавшись повернуть его, не нажимая на регулировочную рукоятку **(18)**.

ВНИМАНИЕ! Мы настоятельно рекомендуем деактивировать систему L.S.P. перед вращением автокресла. Больше информации см. в Главе «РЕГУЛИРОВКА БОКОВЫХ ПРОТЕКТОРОВ»

ВНИМАНИЕ! Избегайте попадания грязи или песка между корпусом сидения и основанием. Это может оказать негативное влияние на функции вращения и наклона. Если это произойдет, грязь следует удалить перед тем, как повернуть и откинуть сиденье, чтобы избежать каких-либо постоянных повреждений кресла.

! **ВНИМАНИЕ!** Во время движения автокресло всегда должно быть зафиксировано либо по ходу, либо против хода движения. Никогда не используйте сиденье в любом разблокированным промежуточном положении во время движения.

توصيل مقعد BASE Z

تثبيت القاعدة

يُرجى اختيار المقعد المناسب في السيارة.

ملاحظة! إذا كانت سيارتك غير مجهزة بوضعية جلوس i-Size،
فيُرجى مراجعة قائمة الأنواع المرفقة بالمنتج.

ملاحظة! نقاط الإرساء (2) من ISOFIX عبارة عن مقبضين معدنيين لكل مقعد
وموجودة بين مسند الظهر ومقعد المركبة. إذا ساورك
شك، فراجع دليل تعليمات سيارتك للحصول على المساعدة.

إذا كان من الصعب الوصول لنقاط الإرساء (2) من ISOFIX داخل مركبتك،
فيجب عليك استخدام موجهات الإدخال (3) من ISOFIX والتي تُثبت على
نقاط الربط (2) من ISOFIX بشكل دائم.

ملاحظة! لا تضع أي أجسام في منطقة الرجلين أمام مقعد الطفل

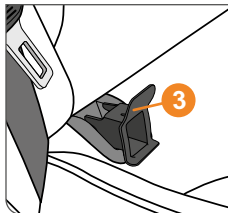
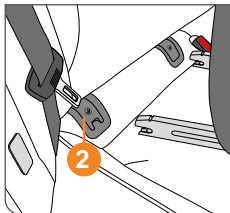

130.com.ua

CONNECTING WITH BASE Z ONE

INSTALLATION OF THE BASE

Please select an appropriate seat in the vehicle.

NOTE! If your car is not equipped with an i-Size seating position, please check the typelist attached to the product.

NOTE! The ISOFIX anchorage points **(2)** are two metal lugs per seat and are located between the backrest and the seat of the car. If you are in any doubt, consult your car's instruction manual for assistance.

- If the ISOFIX anchorage points **(2)** of your vehicle are difficult to access, you should use the ISOFIX insert guides **(3)** that fix on the ISOFIX attachment points **(2)** permanently.

NOTE! Do not put any objects in the foot area in front of the child seat.

КРЕПЛЕНИЕ К БАЗЕ Z ONE

УСТАНОВКА БАЗЫ

Выберите подходящее место в автомобиле.

ПРИМЕЧАНИЕ! Если ваш автомобиль не оснащен положением i-Size,

пожалуйста, проверьте список, прилагаемый к продукту.

ПРИМЕЧАНИЕ! Точки крепления ISOFIX **(2)** — это две металлические петли на каждом сидении, которые расположены в углублении между спинкой и сиденьем автомобиля. Если у вас есть какие-либо сомнения, обратитесь за помощью к инструкции по эксплуатации вашего автомобиля. Если точки крепления ISOFIX **(2)** в вашем автомобиле труднодоступны, следует использовать направляющие ISOFIX **(3)**, которые навсегда фиксируются в точках крепления ISOFIX **(2)**.

ПРИМЕЧАНИЕ! Не кладите какие-либо предметы у ног ребенка в передней части автокресла.

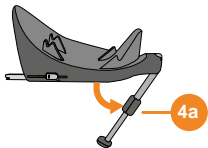
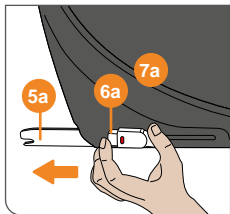
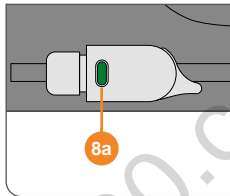
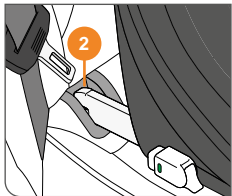

قم بثني ساق الدعم (4a) دائمًا حتى تثبت في مكانها.
قم بفك قفل طرفي توصيل ISOFIX (5a). كلا القفلين
يمكن ضبطهما كل على حدة. اضغط على الزرين (6a) و (7a)
في الوقت ذاته واسحب موصلات ISOFIX خارج القاعدة
حتى تصل إلى سداة النهاية.

يجب أن يستقر طرفا توصيل ISOFIX (5a) في نقطتي تثبيت
ISOFIX (2) وأن يُسمع لهما صوت طقطقة عند استقرارهما في
مكانهما.

تأكد من ثبات القاعدة في مكانها عن طريق محاولة سحبها خارج
موجهات الاتصال من ISOFIX.

يجب أن يظهر مؤشر السلامة الأخضر (8a) بوضوح على كل زر من أزرار
تحرير نظام ISOFIX.

بعد ذلك، ادفع القاعدة في اتجاه مسند الظهر حتى
تُلائم تُصبح بمحاذاة مسند الظهر تمامًا.

ملاحظة! تحريك القاعدة جانبياً سيساعد على تدعيم القاعدة مع
مسند الظهر.

- Always fold out the load leg **(4a)** until it locks.
- Release the lock of the ISOFIX connectors **(5a)**. Both locks can be adjusted independently. Push both buttons **(6a)** and **(7a)** simultaneously and pull the ISOFIX connectors out of the base to the endstopper.
- The ISOFIX connectors **(5a)** have to lock into the ISOFIX anchorage points **(2)** with an audible click.
- Make sure that the base stays firmly in place by trying to pull it out of the ISOFIX connect guides.
- The green safety indicator **(8a)** must be clearly visible on both ISOFIX release buttons.
- Next, push the base in the direction to the backrest until it is fully aligned with the backrest.

NOTE! Moving the base sideways will further brace the base with the backrest.

- Всегда раскладываете опорную ногу **(4a)** до фиксации.
- Отпустите фиксаторы разъемов ISOFIX **(5a)**. Оба фиксатора можно отрегулировать индивидуально. Одновременно нажмите обе кнопки **(6a)** и **(7a)** и до конца вытяните разъемы ISOFIX из базы.
- Разъемы ISOFIX **(5a)** должны полностью войти в точки крепления ISOFIX **(2)** с отчетливым щелчком.
- Убедитесь, что база остается на месте при попытках вытащить ее из направляющих ISOFIX.
- Зеленый индикатор безопасности **(8a)** теперь должен гореть на обеих кнопках открывания замка ISOFIX.
- Затем подтолкните базу в направлении спинки сиденья, пока она полностью не сравняется со спинкой сиденья.

ПРИМЕЧАНИЕ! Смещение базы в боковом направлении приведет к дальнейшему креплению базы с помощью спинки.

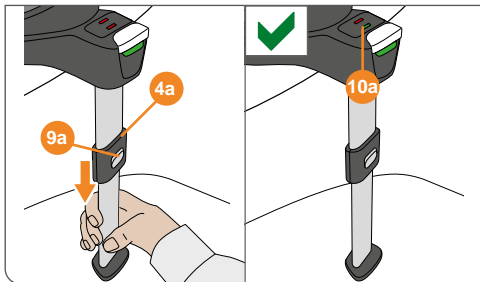

ضبط ساق الدعم

تأكد من أن ساق الدعم (4a) ثابتة في الوضعية الأمامية. ادفع زر الضبط (9a) لأعلى على ساق الدعم واضغطه لسحب ساق الدعم. اسحب ساق الدعم (4a) إلى الخارج حتى تلمس أرضية المركبة. ومن ثم اسحب ساق الدعم لوضعية الإقفال التالية لضمان أفضل انتقال للقوة. سيظهر مؤشر ساق الدعم (10a) على القاعدة ضوئاً أخضر.

ملاحظة! تأكد من أن القاعدة تستند بشكلٍ مستويٍ على مقعد المركبة.

! **تحذير!** يجب أن تكون ساق الدعم (4A) في وضع تلامس مباشر مع أرضية المركبة. وينبغي عدم وجود أي أجسام أو مسافات بين أرضية المركبة وساق الدعم. إذا كان هناك حجرات تخزين في أرضية المركبة، فيجب عليك الاتصال بالشركة المصنعة للمركبة.

130.com.ua

ADJUSTING THE LOAD LEG

Make sure that the load leg **(4a)** is fixed in the forward position. Push the adjustment button **(9a)** upwards on the load leg and press it to pull the load leg **(4a)** out until it touches the vehicle floor. After this, pull the foot out to the next locking position to ensure optimal force transmission. The load leg indicator **(10a)** on the base will show GREEN.

NOTE! Make sure that the base rests as flat as possible on the car seat.

! **WARNING!** The load leg **(4a)** must always be in direct contact with the vehicle floor. There must be no objects or spaces between the vehicle floor and the load leg. If there are storage compartments in the floor of the vehicle you must contact the vehicle manufacturer.

РЕГУЛИРОВКА ОПОРНОЙ НОГИ

Убедитесь, что опорная нога **(4a)** зафиксирована в переднем положении. Потяните вверх кнопку регулировки **(9a)** на опорной ноге и нажмите на нее, чтобы раскрыть опорную ногу. Вытяните опорную ногу **(4a)**, пока она не коснется пола автомобиля. После этого выдвиньте опорную ногу в следующую позицию блокировки, чтобы обеспечить оптимальную передачу усилия. Индикатор опорной ноги **(10a)** на базе должен стать ЗЕЛЕНЫМ.

ПРИМЕЧАНИЕ! Убедитесь, что база ровно расположена на сидении автомобиля.

! **ПРЕДУПРЕЖДЕНИЕ!** Опорная нога **(4a)** всегда должна находиться в непосредственном контакте с полом автомобиля. Не должно быть никаких предметов или пространства между полом автомобиля и опорной ногой. Если на полу автомобиля имеются отсеки для хранения вещей, вы должны связаться с производителем автомобиля.

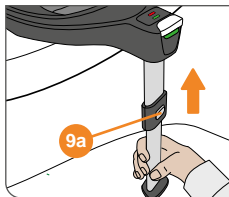
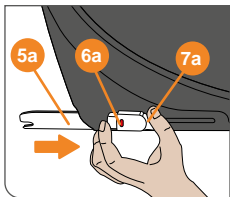

نزع مقعد BASE Z من المركبة

- فك موصلات (5a) ISOFIX عن طريق الضغط على زري (6a) و(7a) في الوقت ذاته وسحبهما من موجهات وصلة ISOFIX.
- اسحب القاعدة خارج نقاط الإرساء من ISOFIX.
- اضغط الموصلات (5a) إلى موضعها الأصلي مرة أخرى.
- يمكنك دفع ساق الدعم إلى موضعها الأصلي مرة أخرى عن طريق ضغط زر الضبط (9) ومن ثم ثنيها للخلف لتوفير مساحة أكبر.

130.com.ua

REMOVING THE BASE Z ONE FROM THE VEHICLE

- Unlock both ISOFIX connectors (**5a**) through pushing the buttons (**6a**) and (**7a**) simultaneously and pull them out of the ISOFIX connect guides.
- Pull out the base from the ISOFIX anchorage points.
- Push the connectors (**5a**) back into the original position.
- By pressing the adjustment button (**9a**) you can push back the load leg into its original position and then fold it back to save space.

СНЯТИЕ БАЗЫ Z ONE С АВТОМОБИЛЯ

- Разблокируйте оба крепления ISOFIX (**5a**), одновременно нажав на кнопки (**6a**) и (**7a**), и вытащите их из направляющих ISOFIX connect.
- Вытащите базу из точек крепления ISOFIX.
- Вставьте разъемы (**5a**) обратно в исходное положение.
- Нажав кнопку регулировки (**9a**), вы можете отодвинуть опорную ногу обратно в исходное положение, а затем сложить для экономии места.

130.com.ua

تركيب مقعد السيارة على BASE Z

ملاحظة! تأكد من أن سطح القاعدة خالي من أي أجسام حرة.

ضع مقعد السيارة على القاعدة. يُرجى التأكد من أن شريطي الإقفال

(11) مثبتين عن طريق سماع صوت "طقطقة". تحقق مما إذا كان مؤشر القاعدة

(12) الموجود على القاعدة باللون الأخضر. إذا لم يكن المؤشر أخضر اللون، فلن

يتم قفل مقعد السيارة

بشكلٍ كافٍ. كرّر العملية عند الضرورة.

نشط الواقي الجانبي (14) (انظر الفصل: "ضبط الواقيات

الجانبية").

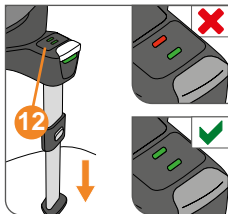
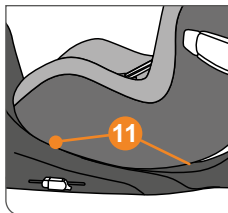

130.com.ua

INSTALLING THE CAR SEAT ON THE BASE Z ONE

NOTE! Make sure that the surface of the base is clear of free objects.

Place the car seat on the base. Please ensure that both locking bars **(11)** lock with an audible “CLICK”. Check whether the base indicator **(12)** on the base is GREEN. If the indicator is not GREEN, the car seat is not sufficiently locked. If necessary, repeat the procedure.

Activate the side protector **(14)** (see chapter: “ADJUSTING THE SIDE PROTECTORS”).

УСТАНОВКА АВТОКРЕСЛА НА БАЗУ Z ONE

ПРИМЕЧАНИЕ! Убедитесь, что поверхность базы очищена от любых незафиксированных предметов. Поместите автокресло на базу. Убедитесь, что оба фиксатора **(11)** защелкнулись. Убедитесь, что индикатор **(12)** на базе ЗЕЛЕНЫЙ. Если индикатор не ЗЕЛЕНЫЙ, автокресло не зафиксировано должным образом. Повторите процесс при необходимости. Активируйте боковой протектор **(14)** (см. раздел «РЕГУЛИРОВКА БОКОВЫХ ПРОТЕКТОРОВ»).

130.com.ua

الإزالة

ملاحظة! لتجنّب إلحاق الضرر بسيارتك ومقعد السيارة، يجب ضغط الواقي

الجانبى للخلف قبل فك مقعد السيارة (انظر

الفصل "ضبط الواقيات الجانبية"). اضغط زر التحرير الأخضر (25a) واسحب

زر التحرير العلوي (26a) لأعلى لفك مقعد الرضع من القاعدة. أدر المقعد قليلاً.

مؤشر القاعدة يُظهر اللون الأحمر الآن. يمكنك الآن فك زري التحرير

(25a) و(26a) ورفع مقعد السيارة من القاعدة.

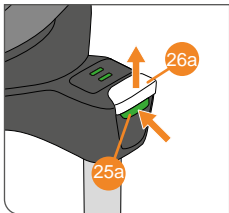

130.com.ua

REMOVAL OF THE SEAT

NOTE! To prevent damage to your car and the car seat, the side protector should be folded back before removing the car seat (see chapter „ADJUSTING THE SIDE PROTECTORS“).

Press the green release button **(25a)** and pull the upper release button **(26a)** up to unlock the infant car seat from the base. Tilt the seat a little. The base indicator now shows RED. Now you can release the unlocking buttons **(25a)** and **(26a)** and lift the car seat off the Base.

ДЕМОНТАЖ

ПРИМЕЧАНИЕ! Для предотвращения повреждения вашего автомобиля и автокресла боковой протектор должен принять исходное положение перед снятием автокресла с базы (см. раздел «РЕГУЛИРОВКА БОКОВЫХ ПРОТЕКТОРОВ»). Нажмите зеленую кнопку

разблокировки **(25a)** и потяните верхнюю кнопку разблокировки **(26a)**, чтобы разблокировать детское автокресло от базы. Немного наклоните кресло. Индикатор на базе теперь КРАСНЫЙ. Теперь вы можете отпустить кнопки разблокировки **(25a)** и **(26a)** и снять автокресло с базы.

130.com.ua

ضبط الواقين الجانبيين

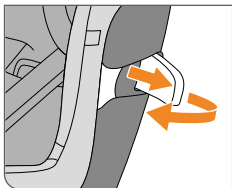
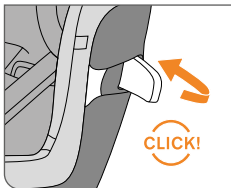

صُمم نظام "الوقاية من الصدمات الجانبية الطولي" (L.S.P.) كجزء لا يتجزأ من مقعد المركبة. من شأن هذا النظام أن يحافظ على سلامة طفلك في حال حصول أي حادث جانبي. للحصول على أفضل تأثير وقائي ممكن، قم ببطي نظام L.S.P. بأبعد ما يكون باتجاه أقرب باب للمركبة من المقعد. لتحرير نظام L.S.P. المنطقية المعلمة (17) على نظام L.S.P. في حال عدم استطاعتك فتح نظام L.S.P. بشكل كامل مع باب المركبة المغلق، يُمكنك أيضاً استخدام مقعد الرضع مع نظام L.S.P. مغلق.

ملاحظة! تأكد من ثبات الأجزاء القابلة للتمديد في مكانها عن طريق سماع صوت نقر.

ولإعادة نظام L.S.P. إلى المقعد، اسحبه خارجاً وقم بطيه حتى يثبت عن طريق سماع صوت "نقر".

ملاحظة! عند استخدام مقعد المركبة في وضعية وسطى داخل المركبة يمنع إغلاق نظام L.S.P.

! **تحذير!** يمنع استخدام أداة L.S.P. لحمل مقعد المركبة أو تثبيته.

ADJUSTING THE SIDE PROTECTORS

The “Linear Side-impact Protection” (L.S.P.) is built into the car seat. This system enhances the safety of your child in the event of a side crash. In order to achieve the best possible protective effect, unfold the L.S.P. as far as possible towards the vehicle door closest to the car seat. To release the L.S.P. press the marked area **(17)** on the L.S.P.

If it's not possible to completely unfold the L.S.P. with a closed vehicle door, you may as well use the car seat with a closed L.S.P.

NOTE! Ensure that the extendable part locks in place with an audible „CLICK“.

In order to push back the L.S.P. into the seat, pull out the L.S.P. slightly and fold it, until it locks with an audible „CLICK“.

NOTE! When using the car seat on a middle position in the vehicle, it's prohibited to fold out the (L.S.P.) device.

! **WARNING!** Using the (L.S.P.) device to carry or to fasten the car seat is prohibited.

УСТАНОВКА СИСТЕМЫ БОКОВОЙ ЗАЩИТЫ

Линейная боковая защита (L.S.P.) встроена в автокресло. Эта система повышает безопасность вашего ребенка в случае бокового столкновения. Для достижения наилучшего защитного эффекта разверните протекторы L.S.P. к двери автомобиля, ближайшей к автомобильному сиденью. Чтобы раскрыть протектор L.S.P., нажмите на указанную область **(17)**.

Чтобы убрать протекторы в кресло, слегка выдвиньте их и верните в исходное положение.

ВНИМАНИЕ! Убедитесь, что боковые протекторы зафиксированы с четким щелчком.

Чтобы убрать протекторы в кресло, слегка выдвиньте их и верните в исходное положение.

ВНИМАНИЕ! При использовании автокресла на средней позиции в транспортном средстве, запрещено активировать систему L.S.P.

! **ВНИМАНИЕ!** Использование L.S.P. для переноски или крепления автокресла запрещено.

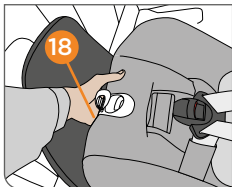

الضبط لوضعية الجلوس والإستلقاء

يوفر مقعد CYBEX SIRONA Z i-Size حتى 5 وضعيات مختلفة للجلوس والإستلقاء لضمان الراحة والسلامة لطفلك أثناء التنقل. عند الحاجة، قم بتفعيل مقبض ضبط الوضعية (18) أمام مقعد الطفل لوضع مقعد CYBEX SIRONA Z i-Size في الوضعية المرجوة.

تحذير! ضبط وضعية الإستلقاء من قبل السائق أثناء القيادة ممنوعة بتاتاً.

تحذير! تأكد دائماً من أن هيكل المقعد مثبت في مكانه سواء في وضعية الجلوس أو الإستلقاء عن طريق سماع صوت "نقر".

130.com.ua

ADJUSTMENT FOR SITTING AND RECLINING

CYBEX SIRONA Z i-Size offers up to 5 different sitting and reclining positions for the safe and comfortable transport of your child in the car. If wanted, activate the position adjustment handle **(18)** on the front of the child seat, to put the CYBEX SIRONA Z i-Size in the required reclining position.

! **WARNING!** Reclining of the seat position by the driver is prohibited while travelling!

! **WARNING!** Always ensure that the seat shell gives an audible „CLICK“ when locking into the lying or seated position.

РЕГУЛИРОВКА НАКЛОНА КРЕСЛА

CYBEX SIRONA Z i-Size предлагает до 5 различных позиций для безопасной и удобной транспортировки вашего ребенка в автомобиле. При необходимости , активируйте ручку регулировки положения **(18)** на передней части детского сиденья, чтобы установить CYBEX SIRONA Z i-Size в требуемое положение.

! **ВНИМАНИЕ!** Во время поездки запрещено регулировать положение сиденья водителем!

! **ВНИМАНИЕ!** Всегда следите за тем, чтобы при изменении положения кресла раздавался щелчок.

130.com.ua

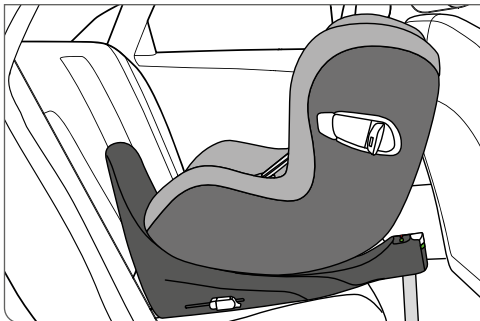

استخدام المقعد موجهاً للخلف (45 سم - 105 سم)

ملاحظة! تساعد بطانية المواليد الجدد على حماية طفلك، حيث يجب استخدامها حتى حجم 60 سم.

ملاحظة! يمكن استخدام مقعد السيارة في الوضع المتجه إلى الخلف حتى 105 سم. تمنع تقنية التحكم في اتجاه القيادة المدمجة في مقعد السيارة استخدام المقعد في الوضع المتجه إلى الأمام حتى تحريره عن طريق تحريك المفتاح بمنطقة مسند الظهر (راجع الفصل: "وظيفة الدوران").

يشير المؤشر على مسند الرأس (1) إلى أقرب طول للطفل يمكن عنده تغيير اتجاه المقعد.

يمكن استخدام المقعد موجهاً للأمام فقط في حال كون:

- الطفل أطول من 76 سم.
- الطفل عمره على الأقل 16 شهراً، حيث ننصح باستخدام المقعد موجهاً للخلف لأطول فترة ممكنة.
- مسند الرأس المضبوط بطريقة صحيحة (19) يُغطي المؤشر (1).

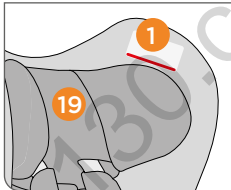
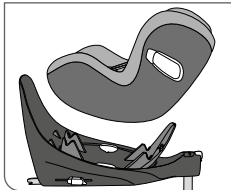

REARWARD-FACING USE (45 CM – 105 CM)

NOTE! The newborn inlay protects your child. It needs to be used up to size of 60 cm.

NOTE! The car seat can be used in rearward-facing position up to 105 cm. The integrated Driving Direction Control Technology in the car seat prevents the usage of seat in forward-facing position till it has been released by moving the switch in the backrest area (see chapter: "ROTATION FUNCTION").

The indicator on the headrest **(1)** shows the height of the child from which the seat can be transformed the earliest.

The seat may only be used forward-facing, if:

- the child is > 76 cm tall.
- the child is min. 16 months old. We recommend to use the seat as long as possible in rearward-facing position.
- the correctly adjusted headrest **(19)** covers the indicator **(1)**.

ИСПОЛЬЗОВАНИЕ ПРОТИВ ХОДА ДВИЖЕНИЯ (45 CM – 105 CM)

ВНИМАНИЕ! Вкладыш для новорожденных защищает вашего ребенка. Его следует использовать до достижения ребенком роста 60 см.

ВНИМАНИЕ! Автокресло можно использовать в обратном направлении до 105 см. Интегрированная в детское автокресло технология контроля направления движения предотвращает использование кресла в положении лицом вперед, пока оно не будет разблокировано поворотом переключателя в спинке кресла (см. главу «ФУНКЦИЯ ПОВОРОТА»).

Индикатор на подголовнике **(1)** показывает рост ребенка, по достижению которого вы можете трансформировать кресло.

Автокресло можно установить по ходу движения, если:

- Ребенок выше 76 см.
- Ребенок не младше 16 месяцев. Мы рекомендуем использовать сиденье как можно дольше в положении против хода движения.
- Правильно отрегулированный подголовник **(19)** покрывает индикатор **(1)**.

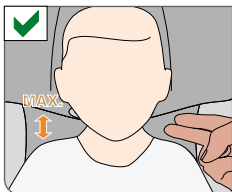
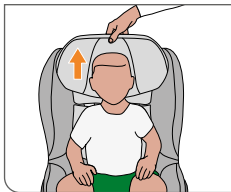
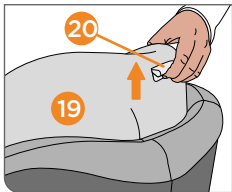

التكيف مع حجم الجسم

ضبط مسند الرأس

ملاحظة! تساعد بطانية المواليد الجدد على حماية طفلك، حيث يجب استخدامها حتى حجم 60 سم.

ملاحظة! يؤمن مسند الرأس (19) أفضل حماية ممكنة لطفلك في حال ضبطه على الإرتفاع الأمثل فقط. يمكن ضبط إرتفاع مسند الرأس لإثني عشر 12 وضعية مختلفة.

- يجب ضبط مسند الرأس بحيث لا تتعدى المسافة بين كتفي الطفل ومسند الرأس الـ 2 سم (بعرض أصبعين تقريباً).
- اسحب مقبض الضبط (20) للأعلى لفك مسند الرأس (19). والآن يمكنك ضبط مسند الرأس.
- **ملاحظة!** أحزمة الكتف متصلة بثبات مع مسند الرأس ولا تحتاج للضبط بشكل فردي.

130.com.ua

ADJUSTING TO THE BODY SIZE

Adjusting the Headrest

NOTE! The newborn inlay protects your child. It needs to be used up to size of 60 cm.

NOTE! The headrest **(19)** ensures the best possible protection for your child only if it is adjusted to the optimum height. There are 12 height positions that can be set.

- The headrest must be adjusted so that max. 2 cm (ca. 2 finger's width) remains free between the child's shoulder and the headrest.
- Pull the adjustment handle **(20)** upwards to unlock the headrest **(19)**. Now you can adjust the headrest.

NOTE! The shoulder belts are firmly connected to the headrest and do not have to be adjusted separately.

РЕГУЛИРОВКА КРЕСЛА ПОД РАЗМЕРЫ РЕБЕНКА.

Регулировка подголовника

ВНИМАНИЕ! Вкладыш для новорожденного защищает вашего ребенка. Его следует использовать до достижения ребенком роста 60 см.

ВНИМАНИЕ! Подголовник **(19)** обеспечивает наилучшую защиту вашего ребенка только в том случае, если он настроен на оптимальную высоту. Можно установить 12 положений по высоте.

- Подголовник должен быть отрегулирован так, чтобы макс. 2 см (ширина 2 пальцев) получались между плечом ребенка и подголовником.
- Потяните регулировочную рукоятку **(20)** вверх, чтобы разблокировать подголовник **(19)**. Теперь можно отрегулировать подголовник.

ВНИМАНИЕ! Плечевые ремни крепко соединены с подголовником и не регулируются отдельно.

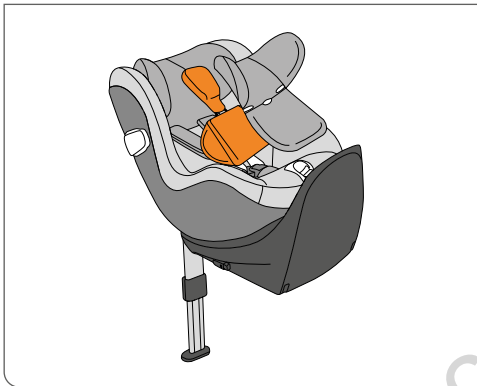

إزالة بطانة الموالييد الجدد

تساعد بطانة الموالييد الجدد المثبة مسبقاً على الإستلقاء المريح والسليم جسدياً لأصغر الأطفال.

يمكن إزالة بطانة الموالييد الجدد بعد وصول الطفل لطول 61 سم (ما يقارب الـ 3 أشهر) لتوفير مساحة أكبر له.

لإزالة بطانة الموالييد الجدد افتح أزرار الإيقاف الخاصة بغطاء مسند الرأس. والآن اسحب غطاء مسند الرأس وأزل البطانة الموالييد الجدد. وبعد ذلك، ضع غطاء مسند الرأس في مكانه مجدداً وأعد ضبط أحزمة الكتف وأخيراً قم بإغلاق زر الإيقاف مرةً أخرى.

قبل غسل بطانة الموالييد الجدد، قم بإزالة الرغوة العازلة في بطانة الموالييد الجدد من خلال الفتحات المخصصة. يمكنك وضع الرغوة العازلة مرةً أخرى من خلال الفتحات بعد غسل بطانة الموالييد الجدد وتجفيفها.

130.com.ua

REMOVING THE NEWBORN INLAY

The preinstalled newborn inlay helps to support lying comfort and fit for the smallest babies.

The newborn inlay may be removed after the baby is 61 cm (approx. 3 months) to provide more space for the child.

To remove the newborn inlay open the snap buttons of the headrest cover. Now first pull off the headrest cover and then remove the newborn insert. After that put the headrest cover back in place, reposition the shoulder belts and finally close the snap buttons again.

Before washing the newborn inlay, please remove the foam in the newborn inlay via dedicated slots. You can put the foam back through the slot after the newborn inlay is washed and dried.

СНЯТИЕ ВКЛАДЫША

Предустановленный вкладыш для новорожденных помогает поддерживать комфорт и подходит для самых маленьких детей.

Вкладыш для новорожденных может быть удален после того, как ребенок достиг 61 см (около 3 месяцев), чтобы обеспечить больше места для ребенка.

Чтобы снять вкладыш новорожденного, откройте кнопки чехла подголовника. Затем снимите чехол подголовника и удалите вкладыш. После этого наденьте чехол подголовника на место, переставьте плечевые ремни и, наконец, закройте кнопки на чехле.

Перед тем, как стирать вкладыш для новорожденных, удалите наполнитель в вкладыше через специальные слоты. Вы можете вернуть наполнитель обратно через прорези после стирки и сушки чехла.

التثبيت بواسطة نظام الشد

ملاحظة! تأكد من ثبات مسند الرأس في مكانه بشكل صحيح قبل الشروع باستخدام مقعد المركبة.

ملاحظة! تأكد من خلو مقعد المركبة من أي ألعاب أو أجسام صلبة.

- إرخ أحمزة الكتف (21) عن طريق ضغط زر الضبط على الضابطة المركزي (22) وعن طريق سحب أحمزة الكتف للأعلى معاً وفي الوقت ذاته.

ملاحظة! الرجاء سحب أحمزة الكتف (21) وليس وسادات الأحمزة دائماً.

- حل مشبك الحزام (23) عن طريق الضغط على الزر الأحمر بحزم. يُمكن تثبيت السنّة الحزام (24) بشكل جانبي على الغطاء (26). هذه المنطقة هي منطقة مغناطيسية.

ملاحظة! تأكد من عدم التواء أحمزة الكتف (21).

- ضع طفلك داخل مقعد المركبة.
- ضع أحمزة الكتف (21) فوق كتفي طفلك مباشرة.
- ضع السنّة المشبك (24) مع بعضها البعض وثبتها داخل مشبك الحزام (23) عن طريق سماع صوت نقر.
- اسحب حزام الضبط المركزي (25) بحذر من أجل شدّ أحمزة الكتفين (21) حتى تتلائم مع جسم طفلك.

ملاحظة! حتى يوفر المقعد أقصى حماية ممكنة، يجب أن تلائم أحمزة الكتف (21) جسم طفلك قدر الإمكان، كما يجب أن تسيّر أحمزة الفخذين عند أدنى انخفاض ممكن حتى تكون مقابلة للحوض.

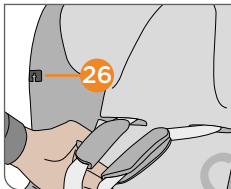
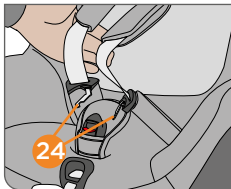
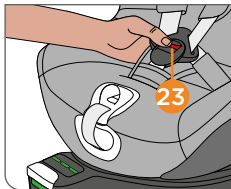
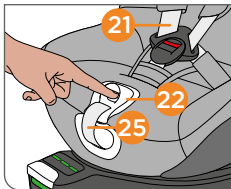

STRAPPING WITH HARNESS SYSTEM

NOTE! Ensure that the headrest is correctly locked in place before using the car seat.

NOTE! Ensure that the car seat is free from toys and hard objects.

- Loosen shoulder belts **(21)** by pressing the adjustment button on central adjuster **(22)** and simultaneously pulling both shoulder belts up.

NOTE! Please always pull on shoulder belt **(21)** and not on belt pads.

- Undo the belt buckle **(23)** by pressing the red button firmly. The belt tongues **(24)** can be fixed sideward on the cover **(26)**. This area is magnetic.

NOTE! Ensure that shoulder belts **(21)** are not twisted.

- Put your child into the car seat.
- Place shoulder belts **(21)** directly over your child's shoulders.
- Place both buckle tongues **(24)** together and lock them in place in belt buckle **(23)** with an audible "CLICK".
- Pull cautiously on central adjustment belt **(25)** in order to tighten shoulder belts **(21)** until they fit your child's body.

NOTE! For the car seat to offer optimum protection, shoulder belts should fit the body as closely as possible **(21)** and the hip belts should run as low as possible so they are thigh against the pelvis.

ИСПОЛЬЗОВАНИЕ РЕМНЕЙ БЕЗОПАСНОСТИ

ВНИМАНИЕ! Убедитесь, что подголовник правильно зафиксирован перед использованием автокресла.

ВНИМАНИЕ! Убедитесь, что сидение автомобиля свободно от игрушек и твердых предметов.

- Ослабьте плечевые ремни **(21)**, нажав кнопку регулировки на центральном регуляторе **(22)** и одновременно потянув оба плечевых ремня вверх.

ВНИМАНИЕ! Всегда тяните за плечевые ремни **(21)**, а не за накладки.

- Раскройте пряжку ремня **(23)**, нажав на красную кнопку. Языки ремня **(24)** можно зафиксировать сбоку на чехле **(26)**. Эта область магнитная.

ВНИМАНИЕ! Убедитесь, что плечевые ремни **(21)** не перекручены.

- Усадите ребенка в автокресло.
- Положите плечевые ремни **(21)** прямо на плечи вашего ребенка.
- Поместите оба язычка пряжки **(24)** вместе и зафиксируйте их на месте в застёжке ремня **(23)**.
- Осторожно потяните за центральный ремень **(25)**, чтобы затянуть плечевые ремни **(21)**, пока они не подойдут к телу вашего ребенка.

ВНИМАНИЕ! Чтобы автокресло обеспечивало оптимальную защиту, плечевые ремни должны максимально плотно прилегать к телу **(21)**, а нижние ремни должны лежать как можно ниже, чтобы они были удалены от таза.

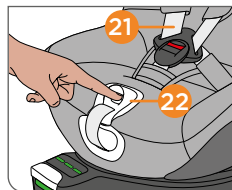
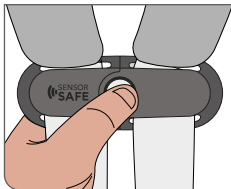
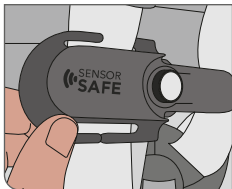

التثبيت بواسطة نظام الشد والمشبك

ينطبق هذا البند على مقاعد المركبات المزودة بمشبك حساس أمان SensorSafe في نقطة البيع بمشبك حساس أمان.

يرتبط مشبك حساس الأمان SensorSafe بنظام الشد لمقعد المركبة. وتكون لكلا جزئي المشبك فتحات لربطه مع نظام الشد.

لتركيب كلا الجزئين، يُرجى متابعة التالي:

- اقبض نظام الشد تحت وسادات الكتف ومرره من الخلف إلى الأمام من خلال الفتحة العلوية للمشبك.
- مرر نظام الشد خلف المشبك وأدخله من الخلف إلى الأمام في الفتحة السفلية. لفك المشبك، يُرجى اتباع الآتي:

ملاحظة! تأكد من ثبات مسند الرأس في مكانه بشكل صحيح قبل الشروع باستخدام مقعد المركبة.

ملاحظة! تأكد من خلو مقعد المركبة من أي ألعاب أو أجسام صلبة.

- إرخ أحزمة الكتف (21) عن طريق ضغط زر الضبط على الضابط المركزي (22) وعن طريق سحب أحزمة الكتف للأعلى معاً وفي الوقت ذاته.

ملاحظة! الرجاء سحب أحزمة الكتف (21) وليس وسادات الأحزمة دائماً.

STRAPPING WITH HARNESS SYSTEM AND CLIP

This chapter only applies for car seats that are equipped with the SensorSafe Clip at point of sales.

The SensorSafe Clip is attached to the harness system of the seat. Both parts of the clip have slots for connecting it to the harness system.

For installation of both parts please proceed as follows:

- Grasp the harness under the shoulder pads and guide it from back to front through the upper slot of the clip.
- Guide the harness behind the clip and insert it from back to front in the lower slot.

To uninstall the clip, follow the steps in opposite order.

NOTE! Ensure that the headrest is correctly locked in place before using the car seat.

NOTE! Ensure that the car seat is free from toys and hard objects.

- Loosen shoulder belts **(21)** by pressing the adjustment button on central adjuster **(22)** and simultaneously pulling both shoulder belts up.

NOTE! Please always pull on shoulder belt **(21)** and not on belt pads.

ИСПОЛЬЗОВАНИЕ РЕМНЕЙ БЕЗОПАСНОСТИ И СЕНСОРНОГО ЗАЖИМА

Эта глава применима только к автокреслам, которые изначально оснащены сенсорным зажимом SensorSafe.

Сенсорный зажим SensorSafe крепится к ремням безопасности. Обе части зажима имеют гнезда для подключения к системе ремней безопасности.

Для установки обеих частей выполните следующие действия:

- Возьмите за ремни под плечевыми накладками и протяните их вперед через верхний слот зажима.
- Протяните ремни под зажимом и вставьте их сзади в нижний слот.

Чтобы удалить зажим, выполните действия в обратном порядке.

ВНИМАНИЕ! Убедитесь, что подголовник правильно зафиксирован перед использованием автокресла.

NOTE! Убедитесь, что сидение автомобиля свободно от игрушек и твердых предметов.

- Ослабьте плечевые ремни **(21)**, нажав кнопку регулировки на центральном регуляторе **(22)** и одновременно потянув оба ремня вверх.

ВНИМАНИЕ! Всегда тяните за плечевые ремни **(21)**, а не накладки.

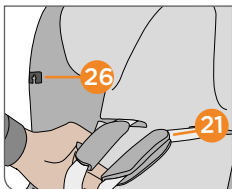
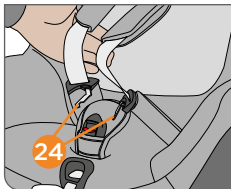
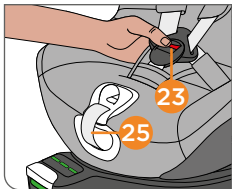

- فك مشبك الحزام (23) عن طريق ضغط الزر الأحمر بثنبات.
- افتح المشبك عن طريق ضغط زر الفك وفصل كلا الجزئين عن طريق سحبهما
- يمكن تثبيت السنة الحزام (24) بشكل جانبي على الغطاء (26). هذه المنطقة هي منطقة مغناطيسية.

ملاحظة! تأكد من عدم التواء أحزمة الكتف (21).

- ضع طفلك داخل مقعد المركبة.
- ضع أحزمة الكتف (21) فوق كتفي طفلك مباشرة.
- ضع السنة المشبك (24) مع بعضها البعض وثبتها داخل مشبك الحزام (23) عن طريق سماع صوت نقر.
- تأكد من تثبيت المشبك عن طريق سماع صوت نقر.
- ادفع المشبك المغلق للأسفل باتجاه مشبك الحزام.
- اسحب حزام الضبط المركزي (25) بحذر من أجل شدّ أحزمة الكتفين (21) حتى تتلائم مع جسم طفلك.
- ثبت المشبك تحت وسادات الكتف مباشرة.

ملاحظة! حتى يوفر المقعد أقصى حماية ممكنة، يجب أن تلائم أحزمة الكتف (21) جسم طفلك قدر الإمكان، كما يجب أن تسير أحزمة الفخذين عند أدنى انخفاض ممكن حتى تكون مقابلة للحوض.

- Undo the belt buckle **(23)** by pressing the red button firmly.
- Open the clip by pressing the release button and pulling both parts apart.

The belt tongues **(24)** can now be fixed sideward on the cover **(26)**. This area is magnetic.

NOTE! Ensure that shoulder belts **(21)** are not twisted.

- Put your child into the car seat.
- Place shoulder belts **(21)** directly over your child's shoulders.
- Place both buckle tongues **(24)** together and lock them in place in belt buckle **(23)** with an audible "CLICK".
- Fasten the clip with an audible "CLICK".
- Push the closed clip down toward belt buckle.
- Pull cautiously on central adjustment belt **(25)** in order to tighten shoulder belts **(21)** until they fit your child's body.
- Position the Clip right under the shoulder pads.

NOTE! For the car seat to offer optimum protection, shoulder belts should fit the body as closely as possible **(21)** and the hip belts should run as low as possible so they are thigh against the pelvis.

- раскройте пряжку ремня **(23)**, нажав на красную кнопку.
- Раскройте зажим, нажав на кнопку и потянув обе части. Языки ремня **(24)** теперь можно фиксировать сбоку на чехле **(26)**. Эта область магнитная.

ВНИМАНИЕ! Убедитесь, что плечевые ремни **(21)** не скручены.

- Усадите ребенка в автокресло.
- Поместите плечевые ремни **(21)** прямо над плечами вашего ребенка.
- Сложите оба язычка пряжки **(24)** вместе и зафиксируйте их в пряжке ремня **(23)** с четким щелчком.
- Застегните ремни с четким щелчком.
- Опустите зажим вниз к пряжке ремня.
- Осторожно потяните за центральный регулировочный ремень **(25)**, чтобы затянуть плечевые ремни **(21)**, пока они не зафиксируют вашего ребенка.
- Расположите клип прямо под плечевыми накладками.

ВНИМАНИЕ! Чтобы автокресло обеспечивало оптимальную защиту, плечевые ремни должны максимально плотно прилегать к телу **(21)**, а нижние ремни должны лежать как можно ниже, чтобы они были удалены от таза.

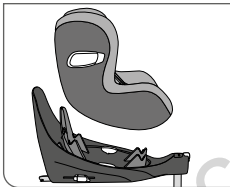
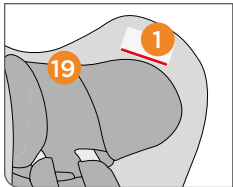
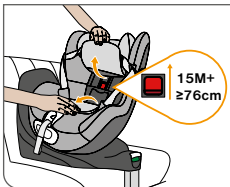
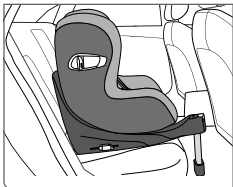

استخدام المقعد موجهاً للأمام (76 سم - 105 سم)

يسمح باستخدام المقعد موجهاً للأمام في حال كان طول الطفل 76 سم وبعمر 15 شهراً على الأقل، ولكي تتوفر لطفلك أكثر درجات الحماية، فإننا ننصح باستخدام المقعد موجهاً للخلف لأطول فترة ممكنة. إذا لم تكن هناك مساحة كافية لرجلي طفلك، يمكنك استخدام مقعد موجهاً للأمام. لمزيد من المعلومات حول كيفية تأمين طفلك يُمكنك مراجعة بند "التأمين بواسطة نظام الشد".

ملاحظة! أثبتت إحصائيات الحوادث أن المقعد الموجه للخلف هو أكثر طريقة آمنة للنقل بالنسبة لطفلك. ولذلك فإننا ننصح باستخدام المقعد موجهاً للخلف لأطول فترة ممكنة.

ملاحظة! يشير المؤشر على مسند الرأس (1) إلى أقرب طول للطفل يمكن عنده تغيير اتجاه المقعد.

ملاحظة! يمكن استخدام مقعد السيارة في الوضع المتجه إلى الخلف حتى 105 سم. تمنع تقنية التحكم في اتجاه القيادة المدمجة في مقعد السيارة استخدام المقعد في الوضع المتجه إلى الأمام حتى تحريره عن طريق تحريك المقطاح بمنطقة مسند الظهر.

يمكن استخدام المقعد موجهاً للأمام فقط في حال كون:

- الطفل أطول من 76 سم وعمره 16 شهراً على الأقل. حيث ننصح باستخدام المقعد موجهاً للخلف لأطول فترة ممكنة.
- مسند الرأس (19) المضبوط بطريقة صحيحة يُغطي المؤشر (1).

FORWARD-FACING USE (76 CM - 105 CM)

Using the seat in forward-facing position is permitted if the child is older than 15 months and min. 76 cm tall. In order to offer your child the highest level of protection, we recommend to use the child seat in the rearward-facing position for as long as possible. If there is not enough room for your child's legs you can use the the child seat in the forward-facing position. Learn more about how to secure your child in chapter „SECURING WITH HARNESS SYSTEM“.

NOTE! Accident statistics prove that the safest way to transport your child in the car is in the rearward-facing position. Therefore we recommend to use the child seat in the rearward-facing position for as long as possible.

NOTE! The indicator on the headrest (1) shows the body height of the child, from which the seat can be transformed the earliest.

NOTE! The car seat can be used in rearward-facing position up to 105 cm. The integrated Driving Direction Control Technology in the car seat prevents the usage of seat in forward-facing position on the Base Z till it has been released by moving the switch in the backrest area.

The seat may only be used forward-facing, if:

- the child is > 76 cm tall and is min. 16 months old. We recommend to use the seat as long as possible in rearward-facing position.
- the correctly adjusted headrest (19) covers the indicator (1).

УСТАНОВКА ПО ХОДУ ДВИЖЕНИЯ (76 CM - 105 CM)

Использование автокресла в положении по ходу движения допускается, если ребенок старше 15 месяцев и минимум 76 см. Чтобы предложить вашему ребенку наивысший уровень защиты, мы рекомендуем как можно дольше использовать детское сиденье в обращенном назад положении. Если для ног вашего ребенка недостаточно места, вы можете использовать детское автокресло в положении по ходу движения.

Подробнее о том, как защитить своего ребенка, читайте в главе «ФИКСАЦИЯ РЕМНЯМИ БЕЗОПАСНОСТИ».

ВНИМАНИЕ! Статистика ДТП подтверждает, что самое надежное положение вашего ребенка - против хода движения. Поэтому мы рекомендуем использовать автокресло в положении против хода движения как можно дольше.

ВНИМАНИЕ! Индикатор на подголовнике (1) показывает рост ребенка, по достижении которого автокресло можно трансформировать.

ВНИМАНИЕ! Автокресло можно использовать в обратном направлении до роста ребенка 105 см. Интегрированная в детское автокресло технология контроля направления движения предотвращает использование кресла в положении лицом вперед, пока оно не будет разблокировано поворотом переключателя в спинке кресла

Автокресло можно установить по ходу движения, если:

- рост ребенка > 76 см и он старше 16 месяцев. Мы рекомендуем использовать сиденье как можно дольше в обратном направлении.
- правильно отрегулированный подголовник (19) закрывает индикатор (1).

تأمين طفلك بشكل صحيح

لضمان أعلى مستوى من الحماية لطفلك، يرجى دائماً قبل الشروع بالسفر التأكد من أن...

- قاعدة مقعد الطفل مثبتة بشكل مستو مع مسند الظهر لمقعد المركبة.
- الموصلات من ISOFIX مثبتة داخل المركبة وساق الدعم مركبة بشكل صحيح.
- المقعد مثبت في وضعية موجاً للخلف أو موجاً للأمام.
- نظام الحزام خماسي الإتجاهات مضبوط بالشكل الصحيح وفقاً لحجم الطفل، وأن أحزمة الكتف غير ملتوية، ونظام الأحزمة مقل.
- لأسباب تتعلق بالعظام وسلامتها، يجب نقل المواليد الجدد والرضع (حتى سن السنة)، والذين لا يمكنهم الجلوس بمفردهم بعد، بأكثر وضعية مسطحة مائلة موجهة للخلف.

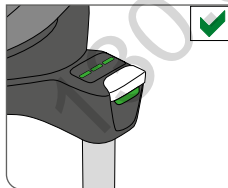
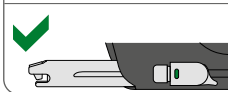
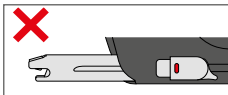
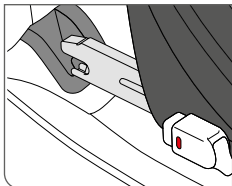

CORRECT SECURING OF YOUR CHILD

To ensure optimum safety for your child, please always check before commencing travel that...

- the base sits tight and is fully aligned with the backrest of the vehicle seat.
- The ISOFIX connectors are correctly fastened to the vehicle and the load leg has been correctly installed.
- the seat is locked in either rear or forward facing position.
- the 5-point belt system has been correctly adjusted to the size of the child, the shoulder belts have not been twisted and the belt system has been locked.

Newborns and infants who are not yet able to sit up by themselves (up to around 1 year) should, for orthopedic and safety reasons, always be transported in the flattest recline position rearward-facing.

ПРАВИЛЬНАЯ ФИКСАЦИЯ ВАШЕГО РЕБЕНКА

Для обеспечения оптимальной безопасности вашего ребенка, пожалуйста, всегда проверяйте перед началом поездки, что ...

- База лежит ровно и полностью выровнена со спинкой сиденья автомобиля.
- Разъемы ISOFIX правильно закреплены на транспортном средстве, а опорная нога установлена корректно.
- кресло зафиксировано либо против хода, либо по ходу движения.
- 5-точечные ремни безопасности были отрегулированы согласно параметрам ребенка, плечевые ремни не были перекручены, а замки были надежно зафиксированы.

Новорожденные и младенцы, которые еще не могут сидеть сами (до 1 года), должны, по ортопедическим соображениям и соображениям безопасности, всегда перевозиться в самом горизонтальном положении против движения

إزالة الغطاء

الإزالة

يتكون الغطاء من سبع 6 أجزاء مثبتة في هيكل المقعد باستخدام أنابيب مرنة، وأزرار الكيس، وأقواس. عند فك كل أحزمة وأدوات التثبيت، يمكنك إزالة الأجزاء الفردية لغسلها.

ملاحظة! قبل فك الغطاء يرجى سحب الأنابيب المرنة تحت أجزاء الزينة الفضية لتفادي تضررها.

أكمل كالتالي:

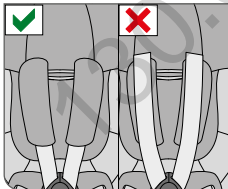
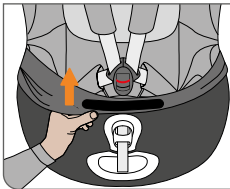
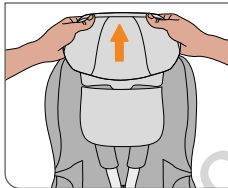
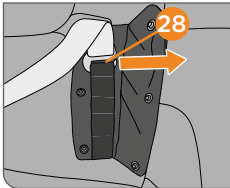
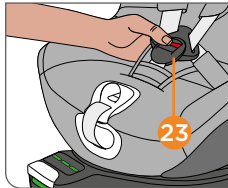
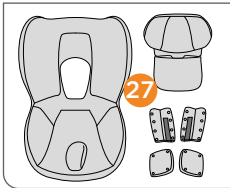

- افتح مشبك الحزام (23) الخاص بنظام الأحزمة خماسي الإتجاهات.
 - افتح جميع أزرار الإيقاف الخاصة بالوسادات وأجزاء الغطاء (27).
 - فك وسادات الكتف عن الأقواس (28).
 - أزل كل وسادات الأحزمة.
 - مرر أحزمة الكتف خارج الغطاء.
 - أزل الغطاء عن طريق سحبه للأمام.
 - لإعادة تركيب الغطاء كرر العملية السابقة بطريقة عكسية.
- ملاحظة!** عند إعادة تركيب وسادات الكتف، من الضروري التأكد من أن...

- الجهة المغلقة موجهة بإتجاه رقبة الطفل.
- وسادات الأمان مثبتة بشكل ممتاز على الأقواس (28).
- أحزمة الكتف موجهة داخل وسادات الكتف.

REMOVING THE COVER

Removal

The cover consists of 6 components fastened to the seat shell by elastic pipings, snap buttons and zipper. Once you have released all the fastenings, you can remove the individual components for washing.

NOTE! Before detaching the cover please pull out the elastics under silver decorative parts to avoid damage.

Proceed as follows:

- Open the belt buckle **(23)** of the 5-point harness system.
- Open all snap buttons of the pads and cover parts **(27)**.
- Unhook the shoulder pads from the brackets **(28)**.
- Remove all belt pads.
- Thread the shoulder belts out of the cover.
- Remove the cover by pulling it forwards.
- To fix the cover again on the seat carry out the steps in reverse order.

NOTE! When remounting the shoulder pads, it is essential to ensure that ...

- the closed side faces towards the child's neck.
- the shoulder pads are perfectly mounted on the brackets **(28)**.
- the shoulder belts are guided inside the shoulder pads.

СНЯТИЕ ЧЕХЛА

Снятие

Чехол состоит из 6 частей, закрепленных на корпусе сидения эластичными трубками, кнопками и застежкой-молнией. Ослабив все крепления, вы можете снять все части для стирки.

ВНИМАНИЕ! Прежде чем снять чехлы, пожалуйста, уберите все резинки из-под серебряных декоративных частей во избежание повреждений.

Действуйте следующим образом:

- Откройте пряжку ремня **(23)** 5-точечной системы фиксации.
- Раскройте все кнопки на чехле и накладках **(27)**.
- Отцепите плечевые накладки из скобок **(28)**.
- Снимите все накладки с ремней.
- Высуньте ремни через прорези чехла.
- Снимите чехол, потянув его вперед.
- Чтобы снова зафиксировать чехол на кресле, выполните шаги в обратном порядке.

ВНИМАНИЕ! При фиксации плечевых накладок обратное следите, чтобы ...

- накладки надеты лицевой стороной от ребенка.
- плечевые накладки были правильно установлены на скобах **(28)**.
- плечевые ремни были продеты в плечевые накладки.

! **تحذير!** الغطاء هو عنصر أساسي من تصاميم الحماية لمقعد المركبة. ولذلك يجب عدم استخدام المقعد دون غطاء بتاتاً.

التنظيف

من الضروري استخدام غطاء المقعد الأصلي فقط، حيث أن الغطاء هو جزء أساسي من عمل المقعد. يمكنك الحصول على أغطية إضافية من الموزع.

ملاحظة! الرجاء غسل الغطاء قبل استخدامه للمرة الأولى. يمكن غسل الغطاء على درجة 30 سيلسيوس على دورة غسيل ناعم فقط. إذا تمت عملية الغسيل على درجة حرارة أكبر، يمكن أن يتسبب ذلك ببهتان لون الغطاء. يرجى غسل الغطاء منفرداً ولا تجففه ألياً أبداً. لا تجفف الغطاء بتعرضه لأشعة الشمس المباشرة. يمكنك تنظيف الأجزاء البلاستيكية بمسحوق ناعم وماء دافئ.

! **تحذير!** لا تستخدم مواد كيميائية أو مساحيق تبييض تحت أي ظرف من الظروف!

! **تحذير!** لا يمكن إزالة نظام الشد المدمج من مقعد الطفل! لا تقم بإزالة أي من أجزاء نظام الشد.

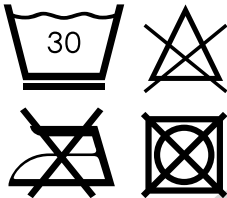

! **WARNING!** The cover is an integral component of the car seat's safety design. The car seat must therefore never be used without the cover.

CLEANING

It is important to use an original seat cover only since the cover is an essential part of the function. You may obtain spare covers at your retailer.

NOTE! Please wash the cover before you use it the first time. Seat covers are machine washable at max. 30°C on delicate cycle. If you wash it at higher temperature, the cover fabric may lose colour. Please wash the cover separately and never dry it mechanically! Do not dry the cover in direct sunlight! You can clean the plastic parts with a mild detergent and warm water.

! **WARNING!** Please do not use chemical detergents or bleaching agents under any circumstances!

! **WARNING!** The integrated harness system cannot be removed from the baby seat. Do not remove parts of the harness system.

! **ВНИМАНИЕ!** Чехол является неотъемлемой частью концепции безопасности автокресла. Поэтому автокресло никогда не должно эксплуатироваться без чехла.

СТИРКА

Важно использовать оригинальный чехол для сиденья только потому, что он является неотъемлемой частью продукта. Дополнительные чехлы можно приобрести у вашего продавца.

ВНИМАНИЕ! Пожалуйста, постирайте чехол перед первым использованием. Чехлы можно стирать при макс. 30 °С на деликатном цикле. Стирка при температуре выше 30°C или руками может привести к выцветанию ткани. Стирайте чехол отдельно и никогда не сушите его механически! Никогда не сушите под прямыми лучами солнца! Вы можете очистить пластиковые детали мягким моющим средством и теплой водой.

! **ВНИМАНИЕ!** Никогда не используйте отбеливающие или химические средства!

! **ВНИМАНИЕ!** Встроенные ремни безопасности нельзя снять с автокресла. Не убирайте детали ремней безопасности.

العناية بالمنتج

لضمان أقصى حماية لمقعد المركبة، من الضروري إتباع النقاط التالية:

- يجب أن يتم تفقد جميع الأجزاء الرئيسية من الضرر بشكل دوري. الأجزاء الميكانيكية يجب أن تعمل دون أي مشاكل.
 - تأكد من أن مقعد المركبة غير مضغوط بين الأجزاء الصلبة كباب المركبة، أو قضبان المقعد، إلخ، والتي من الممكن أن تتسبب في ضرر للمقعد.
 - تجنب دخول الأسواخ أو الأتربة بين هيكل المقعد العلوي والقاعدة، حيث يمكن أن يؤثر ذلك سلباً على أداء إدارة المقعد أو تمدده واستلقائه. إذا ما حدث ذلك يجب إزالة الأسواخ قبل محاولة إدارة المقعد أو مده لتجنب إلحاق أضرار دائمة للمقعد. لعمل ذلك، أزل المقعد من القاعدة.
 - في حال وقوع مقعد المركبة على سبيل المثال، يجب أن يتم تفقده من قبل الصانع قبل إعادة استخدامه مجدداً.
- في حال حفظ القاعدة بعيداً، يجب التأكد من إغلاق ساق الدعم بحيث يتوقف الصوت المميز عن الصدور، ولهذا تم توفير فتحة صغيرة أسفل القاعدة. وهذا سوف يحمي البطارية أيضاً.
- في حال عدم استخدام القاعدة لمدة طويلة، من الضروري إزالة البطارية حتى لا تتسبب بأضرار للقاعدة بسبب تسرب السوائل (انظر البند: "تغيير البطاريات").

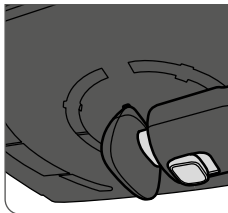
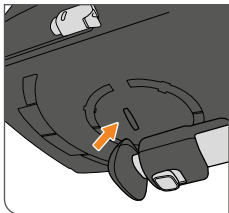

130.com.ua

PRODUCT CARE

To guarantee that your car seat provides the maximum protection, it is essential to comply with the following points:

- All major components of the car seat must be regularly checked for damage. The mechanical parts must work without problems.
- Make sure that the car seat is not jammed between hard parts such as the car door, seat rails etc., which can damage it.
- Avoid getting any dirt or sand in between the upper seat shell and the base. This can have a negative impact on the performance of the rotation and recline function. Should this happen the dirt should be removed before rotating and reclining the seat any further to avoid any permanent damage of the seat. To do that remove the seat from the base.
- If e.g. the car seat is dropped, it must be tested by the manufacturer before being used again.

Is the Base Z stored away it is crucial to fold the load leg in a way so the characteristic noise will stop. Therefore a small slot at the bottom of the base is provided. This will protect the battery.

Is the base not in use for a long time it is important to remove the battery so it can't harm the base through escaping liquids (see chapter: „HOW TO CHANGE BATTERY“).

УХОД ЗА ПРОДУКТАМИ

Чтобы гарантировать, что ваше автокресло обеспечивает максимальную защиту, необходимо соблюдать следующие пункты:

- Все основные компоненты автокресла необходимо регулярно проверять на наличие повреждений. Механические части должны работать без проблем.
- Убедитесь, что автокресло не застряло между жестких деталей, таких как двери автомобиля, направляющие сидений и т.д., которые могут привести к его повреждению.
- Избегайте попадания грязи или песка между верхней частью сиденья и основанием. Это может оказать негативное влияние на функции вращения и наклона. Если это произойдет, грязь следует удалить перед тем, как повернуть и откинуть сиденье, чтобы избежать каких-либо постоянных повреждений кресла. Для этого снимите сиденье с базы.
- Если, например, вы уронили автокресло, оно должно быть проверено изготовителем перед дальнейшим использованием.

Если база не используется и снята с сидения автомобиля, следует сложить опорную ногу так, чтобы характерный звук прекратился. Для этого предусмотрено небольшое углубление в базе. Это защитит батарею.

Если база не используется в течение длительного времени, следует удалить батарею, чтобы она не могла повредить основание вытекающей жидкостью (см. Главу: „КАК ЗАМЕНИТЬ БАТАРЕЮ“).

! **تحذير!** يمكن أن يتسبب الحادث بأضرار لمقعد الطفل لا يمكن رؤيتها بالعين المجردة. يرجى استبدال المقعد بعد وقوع حادث على الفور. في حال راودتك الشكوك، يرجى مراجعة تاجر التجزئة أو صانع مقعد المركبة.

معلومات عن المنتج

في حال لديك أي إستفسارات بخصوص المنتج، يرجى مراجعة تاجر التجزئة أولاً. يجب أن تتوافر المعلومات التالية لديك:

- الرقم التسلسلي للمنتج (تفحص الملصق).
- تاريخ صناعة المركبة ونوعها، إضافةً لوضعية مقعد المركبة ومكان تركيبه على أي مقعد داخل المركبة.
- وزن، وعمر، وطول طفلك.

لمزيد من المعلومات حول المنتج، يرجى مراجعة صفحتنا الإلكترونية على www.cybex-online.com.

WHAT TO DO AFTER AN ACCIDENT

! **WARNING!** An accident may cause damage to the car seat that is not visible to the naked eye. Please exchange the seat without fail after an accident. In case of doubt contact the retailer or manufacturer.

PRODUCT INFORMATION

If you have any questions contact your retailer first. You should have the following details ready:

- Serial number (see sticker)
- Make and model of the vehicle and the position of the vehicle seat on which the car seat is used
- Weight, age and height of the child

Further information about our products can be found at www.cybex-online.com.

В СЛУЧАЕ АВАРИИ

! **ВНИМАНИЕ!** Авария может привести к повреждению автокресла, которое не видно невооруженным глазом. После аварии обязательно замените сиденье. В случае сомнений обратитесь к продавцу или производителю.

ИНФОРМАЦИЯ О ПРОДУКТЕ

Если у вас есть какие-либо вопросы, сначала свяжитесь с продавцом. Вы должны знать следующие детали:

- серийный номер (смотрите стикер)
- Марка и модель автомобиля и положение сиденья транспортного средства, на котором используется автокресло
- Вес, возраст и рост ребенка.

Дополнительную информацию о наших продуктах можно найти по адресу: www.cybex-online.com.

عمر المنتج

صُمم مقعد المركبة هذا ليُتم وظائفه المطلوبة عند استخدامه بشكل طبيعي لدورة حياة تقارب الـ 8 سنوات تقريباً.

بهتان لون البلاستيك تدريجياً، بسبب التعرض المباشر لأشعة الشمس (أشعة فوق بنفسجية) على سبيل المثال ، يمكن أن يتسبب في تدهور طفيف في خصائص المنتج.

وبما أن تقلبات كبيرة جداً في درجات الحرارة وضغوطات غير متوقعة لبعض المركبات واردة الحدوث، يجب التنبيه للنقاط التالية:

- في حال تعرض المركبة لأشعة الشمس المباشرة لفترات طويلة، يجب إزالة المقعد من المركبة أو تغطيته بقطعة قماش.
- تفقد كافة الأجزاء البلاستيكية والمعدنية للمقعد من الأضرار، التشويه، أو تغيرات اللون. وإذا ما لاحظت أية تغييرات، يجب إتلاف المقعد أو تفقده من قبل الصانع وعلى الأغلب استبداله.
- التغييرات في القماش وخاصة بهتان اللون هي عوامل طبيعية عند استخدام المقعد داخل المركبة ولا تؤثر على عمل المقعد.

130.com.ua

PRODUCT LIFESPAN

This child seat has been designed to be able to fulfill its intended functions by ordinary use for a product life span of approx. 8 years.

Gradual wear of the plastic, for example caused by exposure to sunlight (UV), can cause slight deterioration of the product's properties.

Since very high temperature fluctuations and other unforeseeable stresses are common in vehicles, it is necessary to observe the following points:

- If the vehicle is directly exposed to strong sunlight for long periods, the child seat must be removed from the vehicle or covered with a light cloth.
- Check all plastic and metal parts of the seat regularly for damage or change of shape or colour. If you notice any change in the child seat, the seat must be disposed or checked and possibly replaced by the manufacturer.
- Changes to the fabric, especially fading, are normal when used in a vehicle and do not impair the seat's function.

СРОК СЛУЖБЫ ИЗДЕЛИЯ

Это детское кресло спроектировано таким образом, чтобы оно могло выполнять свои стандартные функции в течение 8 лет.

Постепенное изнашивание пластика, например, в результате воздействия солнечных лучей (УФ), может привести к небольшому ухудшению свойств продукта.

Поскольку могут быть очень большие колебания температуры и непредсказуемые напряжения в транспортных средствах, должны быть соблюдены следующие пункты:

- Если автомобиль подвергается прямому воздействию солнечных лучей в течение длительного времени, детское автокресло необходимо убрать из автомобиля или накрыть легкой тканью.
- Регулярно проверяйте все пластмассовые и металлические детали сиденья на предмет повреждений или изменения формы или цвета. Если вы заметили какие-либо изменения в детском автокресле, оно должно быть проверено и, возможно, заменено изготовителем.
- Изменения в ткани, особенно выгорание, являются нормальными явлениями при использовании в транспортном средстве и не ухудшают работу сиденья.

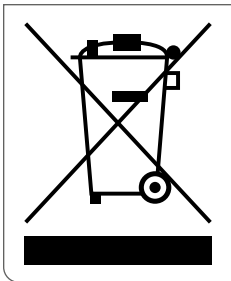

التخلص من المنتج

لحماية البيئة نطلب من المستخدم إتلاف مخلفات التعبئة والتغليف التي تظهر عند شراء المنتج وفتحه، وتلك الصلبة التي تبقى عند إنتهاء عمر المنتج كأجزاء المقعد. تختلف آلية التخلص من المخلفات وفقاً للسلطات المحلية. للتأكد من إتلاف المقعد بما يتوافق مع القوانين المحلية، يرجى مراجعة الجهات المختصة بذلك أو السلطات المحلية في منطقتك. تقيّد دائماً بقوانين دولتك للتخلص من المخلفات.

! **تحذير!** أبقى مخلفات التعبئة والتغليف البلاستيكية بعيداً عن متناول طفلك - خطر الإختناق!

في حال عدم رغبتك في الإستمرار باستخدام القاعدة، أعدها [ون دفع أي رسوم إلى مستودع إعادة تصنيع المعدات الألكترونية المستعملة].

! **تحذير!** يجب عدم إلقاء الأجهزة الألكترونية المستعملة مع نفايات المنزل.

! **تحذير!** تُعتبر البطاريات مخلفات استثنائية ولا يجوز إلقاءها مع نفايات المنزل.

DISPOSAL

To protect the environment we ask the user to separate and dispose the waste arising at the start (packaging) and the end (product parts) of the car seat's lifespan. Waste removal is arranged differently depending on the local authorities. In order to ensure that the car seat is disposed off in accordance with regulations, contact your area's waste removal agency or local authority. Always observe your country's waste disposal regulations.

! **WARNING!** Keep plastic packaging material out of your child's reach due to danger of suffocation!

If you do not want to use the Base Z any longer, return it free of charge to a recycling depot for used electric appliances.

! **WARNING!** Used electric devices do not belong in the household garbage.

! **WARNING!** Batteries are special waste and aren't allowed to be disposed in the household waste!

УТИЛИЗАЦИЯ

По этическим причинам мы просим наших клиентов правильно утилизировать отходы в начале (упаковка) и в конце (части) эксплуатации автокресла. Утилизация установлена местными властями. Для того, чтобы гарантировать, что автокресло утилизировано в соответствии с правилами, свяжитесь со службой по утилизации отходов вашего района или с органами местного самоуправления. Всегда следуйте правилам утилизации в вашем регионе.

! **ВНИМАНИЕ!** Храните пластиковую упаковку вне досягаемости вашего ребенка из-за опасности удушения!

Если вы больше не хотите использовать базу, бесплатно отправьте ее на склад утилизации для использованных электроприборов.

! **ВНИМАНИЕ!** Используемые электрические устройства не относятся к бытовому мусору.

! **ВНИМАНИЕ!** Батареи являются особыми отходами и не допускаются к утилизации в бытовых отходах!

تعمل هذه الكفالة في الدولة التي تم فيها بيع المنتج من قبل تاجر التجزئة للمستهلك فقط.

1. تغطي الكفالة جميع عيوب التصنيع والعيوب المادية الموجودة أو التي تظهر عند تاريخ الشراء أو التي تظهر في فترة الثلاث (3) سنوات الأولى من تاريخ الشراء من قبل تاجر التجزئة الذي باع المنتج للمستهلك (كفالة الصانع). يرجى تفقد المنتج للتأكد من خلوه من العيوب المصنعية أو عيوب في المواد عند الشراء أو الإستلام فوراً. احتفظ بقسيمة الشراء بتاريخها كدليل على الشراء. في حالة وجود خلل، توقف عن استخدام المنتج فوراً للحصول على الكفالة يجب أخذ المنتج أو شحنه لتاجر التجزئة الذي تم الشراء منه بشكل نظيف وكامل مع إبراز قسيمة الشراء الأصلية كدليل على الشراء (وصل الإستلام أو الفاتورة). الرجاء عدم إرسال المنتج أو شحنه للصانع مباشرة.
3. لا تغطي هذه الكفالة أي أضرار ناتجة عن الاستخدام الخاطئ أو التأثير البيئي (كالماء، أو الحريق، أو حوادث الطرق) أو التشقق أو التمزق الطبيعيين، أو عدم الإلتزام بتعليمات الاستخدام المرفقة. تعتبر هذه الكفالة غير صالحة في حال تم إجراء تعديلات على المنتج من قبل شخص غير مخول بذلك أو في حال تم إجراء التعديلات باستخدام أجزاء أو إضافات غير أصلية.
4. لا تحد هذه الكفالة من ولا تؤثر على أي من حقوق المستهلك القانونية، بما في ذلك المطالبات في المسؤولية التصريية والمطالبات فيما يتعلق بالإخلال بالعقد، والتي قد تكون للمشتري ضد البائع أو ضد الشركة المصنعة للمنتج.

WARRANTY

The following warranty applies solely in the country where this product was initially sold by a retailer to a customer.

1. The warranty covers all manufacturing and material defects, existing and appearing, at the date of purchase or appearing within a term of three (3) years from the date of purchase from the retailer who initially sold the product to a consumer (manufacturer's warranty). Please check the product with respect to completeness and manufacturing or material defects immediately at the date of purchase or immediately after receipt. Please always keep your dated proof of purchase.
2. In case of a defect, stop using the product immediately. To obtain the warranty please take or ship the product to the original retailer, who initially sold this product to you in a clean and complete condition and submit an original proof of purchase (sales receipt or invoice). Please do not take or ship the product to the manufacturer directly.
3. This warranty does not cover any damages which result from misuse, environmental influence (water, fire, accidents etc.), normal wear and tear or failure to comply with the instructions provided in this user manual. The warranty does not apply if modifications and services were performed by unauthorized persons or if non-original components and accessories were used.
4. This warranty does not affect any statutory consumer rights, including claims in tort and claims with respect to a breach of contract, which the buyer may have against the seller or the manufacturer of the product.

ГАРАНТИЯ

Следующая гарантия распространяется исключительно в стране, где этот продукт был изначально продан продавцом клиенту.

1. Гарантия распространяется на все дефекты изготовления и материалов, существующих на дату покупки или появляющихся в срок от трех (3) лет с даты покупки у продавца, который изначально продал продукт (гарантия производителя). Пожалуйста, проверьте комплектацию продукта и наличие дефектов непосредственно на момент покупки или сразу после получения. Пожалуйста, всегда сохраняйте документы на покупку.
2. При наличии дефекта, незамедлительно прекратите использование продукта. Чтобы получить гарантию, следует доставить или отправить продукт в чистом виде и полной комплектации продавцу, который изначально продал вам товар, а также приложить оригинал документа, подтверждающего факт покупки (чек или счет-фактура). Пожалуйста, не отправляйте изделие производителю напрямую.
3. Эта гарантия не покрывает любые убытки, которые являются результатом неправильного использования, воздействия окружающей среды (воды, огня, аварии и т.д.), нормального износа или несоблюдения инструкций, представленных в данном руководстве пользователя. Гарантия не распространяется, если изменения и ремонт были выполнены неуполномоченными лицами, или если были использованы неоригинальные компоненты и аксессуары.
4. Эта гарантия не влияет на установленные законом права потребителя, в том числе требования из деликта и претензий в отношении нарушения контракта, который покупатель может иметь в отношении продавца или производителя продукта.

SIRONA Z i-SIZE



СЕРТИФІКАЦІЯ

SIRONA Z i-Size – автокрісло
UN R129

Size: 45-105 cm
Вага: до 18 кг

HOMOLOGATSIION

SIRONA Z i-Size – turvatool
UN R129

Suurus: 45-105 cm
Kaal: kuni 18 kg

HOMOLOGĀCIJA

SIRONA Z i-Size – autokrēsls
UN R129

Izmērs: 45-105 cm
Svars: līdz pat 18 kg

ШАНОВНИЙ ПОКУПЕЦЬ

Дякуємо, що обрали SIRONA Z i-Size. Ми запевняємо вас, що під час створення автокрісла наша увага була прикута до безпеки, комфорту та простота у використанні. Продукт було виготовлено під наглядом за якістю робіт, автокрісло відповідає найсуворішим вимогам безпеки.

! **ПОПЕРЕДЖЕННЯ!** Для гарантії максимальної безпеки вашої дитини, важливо встановлювати та використовувати автокрісло відповідно правилам, що зазначені у цій інструкції. Будь-які дії, що спричиняють зміну автокрісла заборонені.

! **ПОПЕРЕДЖЕННЯ!** Не користуйтеся автокріслом в положенні за напрямком руху до досягнення дитиною віку 16 місяців та зросту 76 см.

УВАГА! Будь ласка, тримайте інструкцію по експлуатації при собі та зберігайте її у спеціальній кишені автокрісла.

УВАГА! Вкладиш для новонародженого захистить вашу дитину. Його потрібно використовувати до досягнення дитиною зросту 60 см.

УВАГА! Згідно вимог конкретної країни (наприклад, колір маркування на автокріслі), характеристики продукту можуть відрізнятися за зовнішнім виглядом. Однак, це не впливає на правильне функціонування товару.

Якщо ви обираєте крісло для новонародженого з кріпленням SensorSafe (Сенсором Безпеки), будь ласка, зверніть увагу на розділ "ФІКСАЦІЯ ЗА ДОМОГОЮ ПАСКІВ БЕЗПЕКИ ТА КРІПЛЕННЯ" Щоб отримати більше інформації щодо функцій SensorSafe, будь ласка, ознайомтесь з інструкцією.

Module Sirona Z i-Size
45cm – 105cm / ≤ 18kg



CYBEX Base Z
R129-020018

CYBEX GmbH
Riedingerstr. 18, 95448 Bayreuth
Germany

Module Sirona Z i-Size
45cm – 105cm / ≤ 18kg



CYBEX Base Z
R129-020018

CYBEX GmbH
Riedingerstr. 18, 95448 Bayreuth
Germany

Module Sirona Z i-Size
76cm – 105cm / ≤ 18kg



CYBEX Base Z
R129-020018

CYBEX GmbH
Riedingerstr. 18, 95448 Bayreuth
Germany

HEA KLIENT

Tānāme, et valisite SIRONA Z i-Size turvatooli. Me kinnitāme, et turvatooli arenduses fokuseerisime turvalisusele, mugavusele ja kasutajasõbralikkusele. Toode on valmistatud spetsiaalse kvaliteedikontrolli all ning vastab rangetele turvanõuetele.

! **HOIATUS!** Teie lapse turvalisuse huvides, on äärmiselt oluline, et te paigutaks ja kasutaks CYBEX turvahälli vastavalt kasutusjuhendis etteantud juhistele. Igasuguse modifikatsiooni rakendamine istmel on keelatud.

! **HOIATUS!** Ärge kasutage nägu sõidusuunas enne kui laps on 16 kuud vana ja 76cm pikk.

MÄRKUS! Alati hoidke kasutusjuhend käepärast ja hoiustage seda selleks ettenähtud kohas turvatoolil.

MÄRKUS! Beebisisu kaitseb sinu last. Seda tuleb kasutada kuni laps on pikem kui 60cm.

MÄRKUS! Kuni riigipõhised nõudmised on erinevad (nt siltide värvus turvatoolil), siis toote funktsioonid võivad erineda väliselt. See aga ei mõjuta toote korrektset funktsioneerimist.

Kui sa valid turvatooli SensorSafe klambriga, palun vaadake eraldi peatükki "KINNITAMINE TURVARIHMA JA KLAMBRIGA".

CIENĪJAMAIS KLIENT

Paldies, ka iegādājies SIRONA Z i-Size. Mēs garantējam, ka ražošanas procesā mēs koncentrējas uz drošību, komfortu un lietotājdraudzīgumu. Produkts tiek ražots īpašā kvalitātes uzraudzībā un atbilst visstingrākajām drošības prasībām.

! **UZMANĪBU!** Lai pareizai aizsargātu savu bērnu, ir svarīgi izmantot un uzstādīt auto sēdekli atbilstoši instrukcijām, kas dotas šajā rokasgrāmatā. Jebkāda krēsla pārveidošana ir aizliegta.

! **UZMANĪBU!** Nelietojiet uz priekšu vērstu, pirms bērns ir 16 mēnešus vecs un sasniedzis 76 cm.

PIEZĪME! Lūdzu, saglabājiet lietošanas instrukciju turpmākai lietošanai un glabājiet to automašīnas sēdekli paredzētajā spraugā.

PIEZĪME! Jaundzimušais ieliknītis aizsargā jūsu bērnu. Viņu vajag izmanto līdz 60 cm garumam

PIEZĪME Sakarā ar konkrētām valsts prasībām (piemēram, krāsu marķējuma uz automašīnas sēdekļa), produkta īpašības var atšķirties ar to ārējo izskatu Tas neietekmēs autokrēsla funkcijas..

izvēlaties zīdaiņa autokrēslīņu ar SensorSafe spradzi, lūdzu, ievērojiet atsevišķo nodaļu "piesprādzēšanā ar drošības jostiem un sensora spradzi " Lai iegūtu papildinformāciju par SensorSafe funkciju, skatiet komplektācijā iekļauto rokasgrāmatu.

СЕРТИФІКАЦІЯ.....	88
ЗАХИСТ АВТОМОБІЛЯ.....	92
ПРАВИЛЬНЕ ПОЛОЖЕННЯ В АВТОМОБІЛІ.....	94
БЕЗПЕКА В ТРАНСПОРНОМУ ЗАСОБІ.....	98
ВИКОРИСТАННЯ В ТРАНСПОРТНОМУ ЗАСОБІ.....	100
ВИКОРИСТАННЯ З ОСНОВОЮ Z.....	104
ФУНКЦІЯ ПОВОРОТУ.....	120
З'ЄДНАННЯ З ОСНОВОЮ Z ONE.....	124
ВСТАНОВЛЕННЯ ОСНОВИ.....	124
РЕГУЛЮВАННЯ БОКОВИХ ПРОТЕКТОРІВ.....	136
НАЛАШТУВАННЯ НАХИЛУ КРИСЛА.....	138
ВИКОРИСТАННЯ ПРОТИ НАПРЯМКУ РУХУ (45 CM – 105 CM).....	140
РЕГУЛЮВАННЯ В ЗАЛЕЖНОСТІ ВІД РОЗІМІРІВ ТІЛА.....	142
ПОРТАТИВНИЙ ВКЛАДИШ ДЛЯ НОВОНАРОДЖЕНОГО.....	144
ФІКСАЦІЯ ПАСКАМИ БЕЗПЕКИ.....	146
ФІКСАЦІЯ ПАСКАМИ БЕЗПЕКИ ТА ЗАТИСКАЧЕМ.....	148
ВИКОРИСТАННЯ ЗА НАПРЯМКОМ РУХУ (76 CM - 105 CM).....	152
ПРАВИЛЬНА ФІКСАЦІЯ ВАШОЇДИТИНИ.....	154
ЗМІННЕ ПОКРИТТЯ.....	156
ЧИСТКА.....	158
ДОГЛЯД ЗА ПРОДУКТОМ.....	160
ЩО РОБИТИ ПІСЛЯ АВАРІЇ.....	162
ІНФОРМАЦІЯ ПРО ПРОДУКТ.....	162
ТЕРМІН ДІЇ ПРОДУКТУ.....	164
УТИЛІЗАЦІЯ.....	166
ГАРАНТІЯ.....	168

HOMOLOGĀTSIOON	88
SÕIDUKI KAITSEKS	93
PARIM POSITSIOON AUTOS	95
TURVALISUS AUTOS	99
SÕIDUKIS KASUTAMINE	101
KASUTAMINE ALUSEGA Z	105
PÖÖRLEMISFUNKTSIOON	121
ÜHENDAMINE ALUSEGA Z ONE	125
PÕHJA KINNITAMINE	125
KÜLGKAITSETE SEADISTAMINE	137
ISTUMIS- JA MAGAMISASENDI REGULEERIMINE	139
SELG SÕIDUSUUNAS KASUTAMINE (45 CM – 105 CM)	141
REGULEERITAV VASTAVALT LAPSE SUURUSELE	143
BEEBISISU EEMALDAMINE	145
KINNITAMINE TURVARIHMADEGA	147
KINNITAMINE TURVARIHMA JA KLAMBRIGA	149
NÄOGA SÕIDU SUUNAS KASUTAMINE (76CM - 105 CM)	153
LAPSE KORREKTNE KINNITAMINE	155
KATTE EEMALDAMINE	157
PUHASTAMINE	159
TOOTE HOOLDAMINE	161
KUIDAS TOIMIDA PEALE ÕNNETUST	163
TOOTE INFORMATSIOON	163
TOOTE ELUIGA	165
KÕRVALDAMINE	167
GARANTII	169

HOMOLOGĀCIJA	88
TRANSPOTRĻĪDZEKLĀ AIZSARDŽĪBA	93
PAREIZAIS STĀVOKĻIS AUTOMAŠĪNĀ	95
DROŠĪBA AUTOMAŠĪNĀ	99
IZMANTOŠANA TRANSPORTĻĪDZEKLĪ	101
IZMANTOŠANA AR Z BĀZI	105
ROTĀCIJAS FUNKCIJA	121
SAVIENOŠANA AR Z ONE PAMATNI	125
PAMATNES UZSTĀDĪŠANA	125
LINEĀRĀ SANU DROŠĪBAS SISTĒMU PIELĀGOŠANA	137
SĒDUS UN PUŠĢULUS POZĪCIJAS REGULĒŠANA	139
IZMANTOŠANA PRETĒJI BRAUKŠANAS VIRZĪENAM (45 CM – 105 CM)	141
PIELĀGOT BĒRNA IZMĒRAM	143
JAUNDZIMUŠO IELIKNĪTI IZŅEMŠANA	145
BĒRNA PIESPRĀDZĒŠANA AR DROŠĪBAS JOSTĀM	147
PIESPRĀDZĒŠANĀ AR JOZTIEM UN SENSORCLIP IZMANTOŠANA	149
UZ PRIEKŠU VĒRSTA POZĪCIJAS LIETOŠANA (76 CM - 105 CM)	153
PAREIZI NODROŠINIET JUSU BERNU	155
AUDUMU NOŅEMŠANA	157
TĪRĪŠANĀ	159
PRODUKTU APRŪPE	161
KO DARĪT PĒC NEGADĪJUMA	163
INFORMĀCIJA PAR PRODUKTU	163
PRODUKTA DZĪVĪBAS TERMIŅŠ	165
IZMEŠANA	167
GARANTĪJA	169

ЗАХИСТ АВТОМОБІЛЯ

Сліди експлуатації та/або втрата кольору можуть виникнути в результаті використання автокрісла на деяких сидіннях транспортного засобу, що виготовлені з делікатних матеріалів (наприклад, велюр, шкіра, та ін.). Щоб запобігти цьому, підкладіть під автокрісло ковдру або рушник. Також, ознайомтесь із нашими рекомендаціями з чистки. Важливо ознайомитись із інструкцією перед першим використанням автокрісла. Використання кріплення ISOFIX надалі захистять сидіння вашого транспортного засобу. Для встановлення див. розділ: „ВСТАНОВЛЕННЯ БАЗИ“.

130.com.ua

SÕIDUKI KAITSEKS

Delikaatsetest materjalidest (nt nahk, veliür jt) valmistatud sõiduki istmetel võivad tekkida kasutus ja värvi tuhmumise jäljed. Seda saab vältida, kui asetada tekike või rätik turvatooli alla. Lisaks vaadate ka puhastamise juhiseid. On oluline enne esmakordset kasutamist neid juhiseid järgida. ISOFIX suunajate kasutamine aitab veelgi enam kaitsta sõiduki istet. Paigaldamiseks vaadake peatükki: "ALUSE PAIGALDAMINE".

TRANSPORTLIDZEKĻA AIZSARDZĪBA

Atsevišķos transportlīdzekļa sēdekļos, kas izgatavoti no smalkiem materiāliem (piemēram, velmēšanas, ādas utt.), var parādīties lietošanas un/vai krāsas izmaiņu pēdas, ja tiek izmantoti automobiļu sēdekļi. Jūs varat pasargāt to, izmantojot kādu segu vai parklāju zem autokrēsla. Skatīt tāpat tīrīšanas nosacījumu. Ir būtiski lai tie tiktu ievēroti pie pirmās autosēdekļa lietošanas. Nodrošināto ISOFIX sistēmu turpmāk aizsargās transportlīdzekļa sēdekli. Instalēšanai skatīt nodaļu: „Uzstādīšana ar bāzi”.

130.com.ua

UA
EE
LV

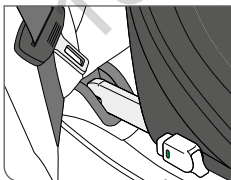
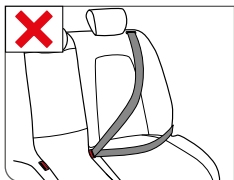
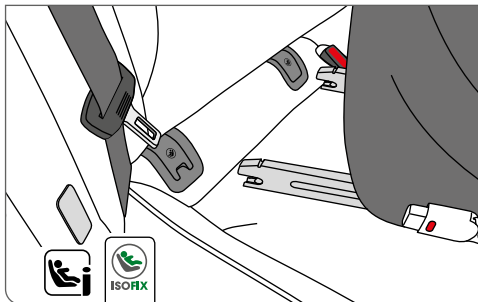

ПРАВИЛЬНЕ ПОЛОЖЕННЯ В АВТОМОБІЛІ

Це вдосконала система безпеки для дітей i-Size. Згідно стандарту UN R129/02, щодо використання автокрісла в транспортних засобах, де передбачена функція i-Size, про що також зазначено виробником авто в інструкції для використання. Якщо у вашому авто не передбачено i-Size, будь ласка, перевірте список відповідності транспортного засобу, який можна знайти на нашому сайті. Якщо Ваш автомобіль не обладнаний кріпленнями ISOFIX, будь ласка, зверніться до виробника автомобіля.

Як виняток, автокрісло можна використовувати на передньому пасажирському сидінні. У такому випадку, зверніть увагу на наступне:

- Перевірте чи передбачене на пасажирському сидінні використання кріплення ISOFIX. Якщо на сидінні не передбачене використання ISOFIX, автокрісло не дозволяється використовувати на ньому.
- Деактивуйте подушку безпеки переднього пасажирського сидіння. Якщо у вашому транспортному засобі не передбачено цієї функції, використання автокрісла на пасажирському сидінні заборонене.
- Важливо дотримуватись рекомендацій виробника авто.

! **ПОПЕРЕДЖЕННЯ!** Багаж та незафіксовані предмети, що можуть спричинити поранення під час аварії мають завжди бути надійно закріплені. Під час аварії вони можуть перетворитись на небезпечне знаряддя.

PARIM POSITSIOON AUTOS

See on i-Size lapse turvasüsteem. See vastab UN R129/02 regulatsioonile kasutamiseks sõidukites, mis vastavad i-Size nõuetele, mida saate kontrollida sõiduki kasutusjuhendist. Kui teie autos ei ole "I- Size" istme positsiooni, palun kontrollige autode listi mis on lisatud näitena või näiteks meie kodulehel. Kui teie autol puudub isoFix, kontakteeruge tootjaga. Erandjuhtudel võib turvatooli kasutada esiistmel. Sellisel juhul järgige järgmisi punkte:

- veenduge, et esiistmel on ISOFIX. Kui ISOFIX puudub ei saa turvatooli kasutada.
- Lülitage välja kõrvalistuja turvapadi. Kui see ei ole võimalik, ei tohi turvatooli kasutada.
- On hädavajalik, et te järgiksite autotootja soovitusi.

! **HOIATUS!** Lahtised esemed ja pagas, mis võivad õnnetuse korral vigastusi põhjustada, peavad alati olema turvaliselt kinni. Lahtised esemed võivad õnnetuse korral muutuda surmavaks.

PAREIZAIS STĀVOKLIS AUTOMAŠINĀ

Šī ir i-Size bērnu drošības sistēma. Tas ir apstiprināts saskaņā ar Noteikumu UN R129 / 02, kas paredzēts i-izmēra saderīgām transportlīdzekļa sēdvietām, kā norādījis transportlīdzekļa ražotājs transportlīdzekļa lietotāju rokasgrāmatā. Ja jūsu transportlīdzeklim nav i-Size sēdvietu, lūdzu, pārbaudiet transportlīdzekļa tipa sarakstu, kas iekļauts vai, piemēram, mūsu mājas lapā. Ja Jūsu transportlīdzeklis nav aprīkots ar ISOFIX, lūdzu sazināties ar ražotāju. Izņēmuma gadījumos auto sēdekli var izmantot uz priekšējā pasažiera sēdekļa. Šajā gadījumā, ievērojiet šādus punktus:

- Pārbaudiet, vai pasažiera sēdeklis ir aprīkots ar ISOFIX. Ja ISOFIX nav uzstādīts, automašīnas autokrēslu nedrīkst izmantot.
- Deaktivējiet pasažiera drošības spilvenu. Ja tas nav iespējams jūsu automašīnā, autokrēsla izmantošana pasažiera pusē ir aizliegta.
- Jums ir obligāti jāseko auto ražotāja ieteikumiem.

! **BRĪDINĀJUMS!** Transportlīdzeklī esošie bagāžas un citi brīvie priekšmeti, kas var izraisīt traumas negadījumā, jābūt vienmēr ir droši nostiprinātam. Viņi var kļūt par nāvējošu lādiņu autoavārijas gadījumā.

! **ПОПЕРЕДЖЕННЯ!** Ніколи не залишайте вашу дитину без нагляду у автомобілі.

! **ПОПЕРЕДЖЕННЯ!** Пластикові частини автокрісла можуть нагріватись на сонці та спричинити опіки вашої дитини. Захистіть вашу дитину та автокрісло від впливу прямого сонячного проміння (наприклад, накривши його легкою світлою тканиною).

! **ПОПЕРЕДЖЕННЯ!** Автокрісло не підходить для використання з паском безпеки. Якщо автокрісло закріплено звичайним паском безпеки, в разі аварії це може призвести до серйозних поранень або смерті дитини та інших пасажирів транспортного засобу.

! **ПОПЕРЕДЖЕННЯ!** Автокрісло не дозволяється використовувати на сидінні транспортного засобу, що встановлене під прямим кутом до напрямку руху. Автокрісло не дозволяється використовувати на сидіннях, що встановлені проти напрямку руху, наприклад у фургонях та мікроавтобусах.

! **HOIATUS!** Ära kunagi jäta oma last järelevalveta sõidukisse.

! **HOIATUS!** Plastikosade kuumenemisel võivad need põhjustada põletusi . Kaitse turvatooli otsese päikese-kiirguse eest(Näiteks kata päikeselisel päeval heleda õhukese riidega).

! **HOIATUS!** Antud turvatool ei ole sobilik kasutamiseks tavalise sõiduki turvavõõga. Kui turvatool on kinnitatud tavalise sõiduki turvavõõga, siis õnnetuse korral võivad laps ja reisijad sõidukis tõsiselt vigi saada või surma

! **HOIATUS!** Turvatooli ei tohi kasutada sõiduki istmel, mis on paigaldatud täisnurgaga sõidusuunas. Turvatooli ei tohi kasutada seljaga sõidusuunas istmetel, näiteks väikebussis.

! **BRĪDINĀJUMS!** Nekad neatstājiet savu bērnu bez uzraudzības transportlīdzeklī.

! **BRĪDINĀJUMS!** Autokrēsla plastmasas detaļas var uzskarst saulē un bērns var abdezināties. Aizsargājiet bērnu un autokrēslu no tiešiem saules stariem (piemēram pārklājot to ar gaišu audumu).

! **BRĪDINĀJUMS!** Autokrēsls nav paredzēts stiprināšanai ar transportlīdzekļa drošības jostām. Ja auto sēdekļi tiek nodrošināti ar transportlīdzekļa drošības jostu, nelaimes gadījumā bērns un pārējās personas transportlīdzeklī var tikt smagi ievainoti vai nogalināti.

! **BRĪDINĀJUMS!** Autokrēslu nav atļauts izmantot transportlīdzekļa sēdekli, kas ir uzstādīts taisnā leņķī pret braukšanas virzienu.
Automašīnas sēdekļi nedrīkst izmantot uz aizmuguri vērstiem sēdekļiem, piemēram, mikroautobusā..

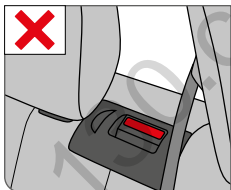
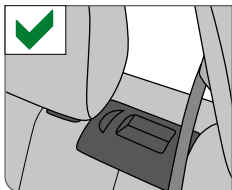

БЕЗПЕКА В ТРАНСПОРНОМУ ЗАСОБІ

! **ПОПЕРЕДЖЕННЯ!** Ніколи не встановлюйте автокрісло на сидінні автомобіля з активованою подушкою безпеки. Це не стосується бокових подушок безпеки.

УВАГА! Подушка безпеки є доволі великою та в разі аварії різко активується, чим може спричинити поранення або навіть смерть дитини.

! **ПОПЕРЕДЖЕННЯ!** Навіть не під час використання автокрісла та база мають бути правильно зафіксовані в транспортному засобі. Під час різкого гальмування або аварії незафіксоване автокрісло може поранити вас та інших пасажирів.

Щоб гарантувати максимальний рівень безпеки всіх пасажирів, переконайтесь, що...

- що відкидні спинки закріплені у дthnbrfkmyjve вертикальному положенні.
- встановлюючи автокрісло на пасажирське сидіння, переконайтесь, що воно відсунуте якомога подальше від передньої панелі авто.
- усі предмети в транспортному засобі надійно закріплені.
- усі пасажирів в автомобілі пристебнуті.

TURVALISUS AUTOS

! **HOIATUS!** Ārge kunagi kastuāge turvatooli sōiduki istmel, kus on aktiveeritud turvapadi. See ei kehti nn kŭlgmistele turvapatjādele.

MĀRKUS! Turvapadi paisub jōuliselt ning vōib lapsele tōiseid vīgastusi vōi isegi surma pōhjustada.

! **HOIATUS!** Turvatool ja alus peavad alati olema korrekt-selt kinnitatud sōidukisē ka siis, kui need ei ole kasu-tusel. Kui te peate jārsult pidurdama vōi juhtub ōnnetus vōib kinnitamata turvatool tōsiseid vīgastusi teiktada.

Tagamaks prima turvalisuse kōikidele reisijatele veendu, et ...

- voldtīvad seljatoed sōidukis oleks kōige pŭstisemas asendis.
- paigaldades turvatooli sōiduki kōrvalreisija esiistmele, viige iste kōige tagumisele asendile.
- Kinnitage kōik lahtised esemed autos.
- kōik reisijad sōidukis oleks turvavōōga kinnitatud.

DROŠĪBA AUTOMAŠĪNĀ

! **BRĪDINĀJUMS!** Nekad neizmantojiet Autokrēslu uz transportlīdzekļa sēdeklim ar aktivētu priekšējo drošības spilvenu. Tas neattiecas uz tā dēvētajiem sānu drošības spilveniem.

PIEZĪME! Lielā tilpuma priekšējā drošības spilveni strauji palielinās un var radīt savam bērnam nopietnus ievainojumus vai pat nāvi.

! **BRĪDINĀJUMS!** Transportlīdzeklim vienmēr jābūt pareizi nostiprināta autokrēslam un bāzei pat tad, ja to neizmanto. Avārijas bremzēšanā vai avārijas gadījumā nenodrošinātas autokrēsls vai bāzē var savainot citus pasažierus vai sevi.

Lai garantētu vislabāko iespējamo drošību visiem pasažieriem, pārliecinieties, ka ...

- salokāmie atzveltni transportlīdzekļi ir bloķēti vertikālā stāvoklī.
- novietojot autokrēslu uz priekšējā sēdekļa, noregulējiet to tālākajā pozīcijā.
- visi objekti ir nostiprināti lai neradītu draudus pasažieriem.
- visi pasažieri ir piesprādzēti ar drošības jostām.

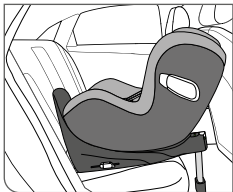

ВИКОРИСТАННЯ В ТРАНСПОРТНОМУ ЗАСОБІ

Залежно від віку та розміру дитини автокрісло дозволено використовувати за або проти напрямку руху.

УВАГА! Згідно статистики аварій положення автокрісла проти напрямку руху є найбезпечнішим для вашої дитини. Тому ми рекомендуємо користуватись автокріслом в положенні проти напрямку руху якомога довше.

Використання проти напрямку руху (45 см - 105 см)

Ми рекомендуємо використовувати автокрісло в положенні проти напрямку руху до досягнення дитиною максимального зросту 105 см та ваги 18 кг.

! **ПОПЕРЕДЖЕННЯ!** Важливо використовувати автокрісло у положенні проти напрямку руху до досягнення дитиною віку 15 місяців та зросту 75 см. Навіть беручи до уваги це правило, положення проти напрямку руху є найбезпечнішим для транспортування дитини у автокріслі. Щоб дізнатись більше деталей прочитайте розділ: „ВИКОРИСТАННЯ ПРОТИ НАПРЯМКУ РУХУ“.

SÕIDUKIS KASUTAMINE

Olenevalt lapse vanusest saate turvatooli kasutada, kas selg sõidu suunas või nägu sõidu suunas.

MÄRKUS! Õnnetuste statistika kinnitab, et selg sõidusuunas transport on kõige turvalisem. Seepärast meie soovitame turvatooli kasutada selg sõidusuunas nii kaua kui võimalik.

Selg sõidusuunas kasutamine (45cm - 105cm)

Soovitame kasutada turvatooli seljaga sõidusuunas kuni 105 cm ja max. 18 kg.

! **HOIATUS!** On kohustuslik kasutada seljaga sõidusuunas positsiooni kuni lapse 15 kuuseks saamiseni või 75 cm pikkuseni jõudmiseni. Peale seda piiri on selg sõidusuunas turvalisim. Rohkema detailide saamiseks palun loe peatükki: „SELG SÕIDUSUUNAS KASUTAMINE“.

IZMANTOŠANA TRANSPORTLĪDZEKLĪ

Atkarībā no vecuma un bērna izmēra automašīnas sēdekli var izmantot uz priekšu vērstu vai vērstu ar skatu uz aizmuguri.

PIEZĪME! Avārijas gadījumu statistika liecina ka visdrošākā pozīcijā jūsu bērnam ir Pretēji braukšanas virziena. Tāpēc mēs iesakām pēc iespējas ilgāk izmantot auto sēdekli uz aizmuguri vērstajā pozīcijā.

Pretēji braukšanas virzienam (45 cm - 105 cm)

Mēs iesakām izmantot automašīnas sēdekli pretēji uz aizmuguri vērstajā pozīcijā līdz pat 105 cm un maksimālajam svaram 18kg

! **BRĪDINĀJUMS !** Tas ir obligāti jāizmanto Pretēji braukšanas virzienam līdz 15 mēnešu vecumam un 75 cm garumam. Pat pēc šī ierobežojuma transportēšana, kas vērsta uz aizmuguri, ir drošākā. Papildus informācijai izlasiet pantu: „LIETOŠANA PRETĒJI BRAUKŠANAS VIRZIENAM“.

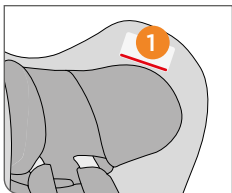

Використання за напрямком руху (76 см – 105 см)

! **ПОПЕРЕДЖЕННЯ!** Використовувати крісло обличчям вперед можна тільки з основою Z.

УВАГА! Індикатор на підголовнику (1) зріст дитини, при якому положення автокрісла можна змінити на за напрямком руху. Спочатку дитяче автокрісло заблоковане для використання обличчям вперед. Функцію повороту можна розблокувати, якщо повернути перемикач в спинці крісла.

УВАГА! Новонароджені та немовлята, що ще не в змозі самостійно сидіти (приблизно до 1 року) з ортопедичних переконань та вимог безпеки завжди мають транспортуватись у максимально горизонтальному положенні.

УВАГА! Під час налаштування автокрісла на дитині не має бути жодних незафіксованих предметів. Тримайте дитину подалі від автокрісла під час його встановлення або демонтажу. Існує ризик для пальців дитини, що спричиняє порізи.

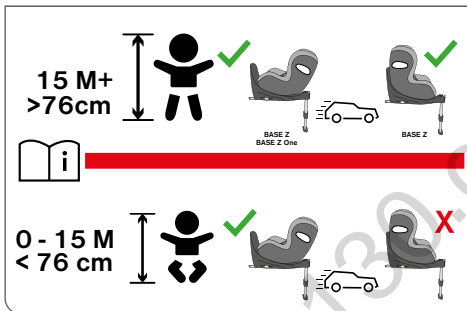

Nāgu sōidusuunas kasutamine (76cm - 105cm)

! **HOIATUS!** Nāoga sōidusuunas kasutamine on vōimalik ainult alusega Z.

MĀRKUS! Peatoel olev indikaator (1) nāitab lapse pikkust, millest alates vōib turvatooli kasutada nāgu sōidusuunas. Alguses on turvaistme kasutamine nāoga sōidusuunas keelatud. Pōoramisfunktsiooni lubamiseks liigutage seljatoel olevat lūlītit. Nāoga sōidusuunas kasutamine on vōimalik ainult alusega Z. Rohkem detaile leiate peatūkist: „NĀGU SŌIDU SUUNAS KASUTAMINE“.

MĀRKUS! Vastsūndinud ja lapsed, kes ei suuda ise veel istuda (umbes 1 aastaseņi) peavad ortopedilisel ja ohutuslikul pōhjusel alati olema transpordi hetkel kōige lamavamā asendis selg sōidusuunas.

MĀRKUS! Laps pean olema vaba lahtīstest esemetest kui turvatooli muudate. Hoide lapsed eemal turvatoolīst turvatooli installīmise ja eemaldāmise hetkel autost. On olemā oht, et laps nāpud jāāvad vahele.

Ar skatu braukšanas virzienā (76 cm – 105 cm)

! **BRĪDINĀJUMS !** Izmantošana ar skatu uz priekšu ir iespējama tikai ar Z bāzi.

PIEZĪME! Indikators uz galvas balsta (1) parāda bērna augstumu, no kura sēdekli var nomainīt uz priekšu vērstu izmantojumu. Sākotnēji autosēdekļa izmantošana ar skatu uz priekšu ir blokēta. Rotācijas funkciju var atbloķēt ar slēdzi atzveltnē. Sīkākai informācijai lasiet nodaļu: „IZMANTOŠANA AR SKATU BRAUKŠANAS VIRZIENĀ“.

PIEZĪME! Jaundzimušajiem un zīdaiņiem, kuri paši vēl nespēj sēdēt (līdz apmēram 1 gadam), ortopēdiskajiem un drošības iemesliem ir vienmēr jābūt pārvadātām plakanākajā atzveltņes stāvoklī uz aizmuguri vērsta pozīcijā

PIEZĪME! Vienlaikus ar automašīnas sēdekli pielāgojumu, bērnam jābūt iztīrītam no jebkādām rotaļlietām vai ēdienam Kad veicat autosēdekliša instalāciju vai izņemšanu, izņemiet bērnu no krēsla. Pastāv risks, ka bērna pirksti var tikt noķerti un tiek ievainoti neizbēgama žņaugšanas darbība.

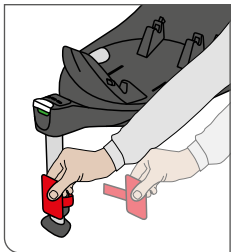

ВИКОРИСТАННЯ З ОСНОВОЮ Z ПЕРЕД ПЕРШИМ ВИКОРИСТАННЯМ

! **ПОПЕРЕДЖЕННЯ!** Для роботи акустичного індикатора, нехідно зняти пластиковий замок.

Ви почуєте характерний сигнал попередження до того моменту, доки база не буде правильно встановлена (див розділ: „НАЛАШТУВАННЯ ПІДНІЖКИ“).

УВАГА! Якщо опорна ніжка складена, а замок транспортування знято і при цьому немає сигналу, в маєте поміняти батарею (див розділ: „ЯК ПОМІНЯТИ БАТАРЕЮ“).

130.com.ua

KASUTAMINE ALUSEGA Z

ENNE ESMAKORDSET KASUTAMIST

! **HOIATUS!** Helilise indikaatori töötamiseks on kohustuslik eemaldada plastiklukk.

Kuuldaval on eristatav helisignaali kuni alus on korrektselt paigaldatud (vaata peatükki: "TUGIJALA REGULEERIMINE").

MÄRKUS! Kui tugijalg on väljas ja transpordilukk on eemaldatud ning heli ei ole, siis tuleb patareid vahetada (vaata peatükki: "KUIDAS VAHETEDA PATAREID").

IZMANTOŠANA AR Z BĀZI

PIRMS PIRMĀS LIETOŠANAS

! **BRĪDINĀJUMS!** Lai akustiskais indikators darbotos, ir obligāti jānoņem plastmasas slēdzene.

Būs raksturīgs brīdinājuma signāls, kas dzirdams, līdz pamatne ir uzstādīta pareizi (sk. Nodaļu: „Balsta kājas pielāgošanā”).

PIEZĪME! Ja balsta kāja ir salocīta un transportēšanas bloķēšana tiek noņemta, un nav trokšņa, jums ir jāmaina bateriju (sk. Nodaļu: „Ka nomainīt bateriju”).

130.com.ua

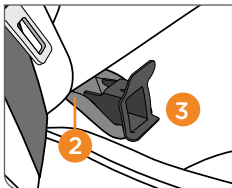

ВСТАНОВЛЕННЯ БАЗИ

Будь ласка, оберіть відповідне сидіння авто.

УВАГА! Якщо ваше авто не обладнане i-Size, будь ласка перевірте список відповідності транспортних засобів та автокрісла.

УВАГА! Отвори для кріплення ISOFIX (2) а- це дві металеві заглушки, що знаходяться на кожному сидінні між спинкою та нижньою частиною сидіння транспортного засобу. Якщо у вас виникли сумніви, зверніться до виробника вашого авто.

- Якщо до отворів кріплення ISOFIX (2) у вашому транспортному засобі важко дістатись, вам необхідно скористатись направляючими ISOFIX (3), що кріпляться на отвори ISOFIX (2) .

УВАГА! Не кладіть ніяких предметів біля ніг дитини та під автокрісло.

130.com.ua

PÕHJA KINNITAMINE

Palun valige sobiv sõiduki iste.

MÄRKUS! ISOFix kinnitusaasad on kaks metallist aasa istmel, mis asetsevad istme seljatoe ja istumisosa vahel. Kui te kahtlete, kas teie autol need on, kontrollige auto kasutusjuhendist.

MÄRKUS! ISOFix kinnitusaasad on kaks metallist aasa istmel, mis asetsevad istme seljatoe ja istumisosa vahel. Kui kahtled, siis vaata sõiduki kasutusjuhendit abi saamiseks.

- Kui ISOFIX kinnitusaasad **(2)** on raskesti kättesaadavad sõidukis, siis peaksid kasutama ISOFIX suunajad **(3)** mis kinnituvad ISOFIX aasade **(2)** külge.

MÄRKUS! Ärge asetage midagi turvatooli ees olevasse jalgaderuumi.

BÄZES UZSTĀDĪŠANA

Lūdzu, izvēlieties atbilstošu sēdekli transportlīdzekli.

PIEZĪME! Ja jūsu automašīna nav aprīkota ar i-izmēra sēdvietu, lūdzu, pārbaudiet automašīnu sarakstu kurs ir pievienots produktam.

PIEZĪME! ISOFIX stiprinājuma punkti **(2)** ir divi metāla uzgaļi uz sēdekļa un atrodas starp atzveltni un automašīnas sēdekli. Ja Jums ir kādas šaubas, konsultējieties ar savu auto ražotāju.

- Ja automašīnas ISOFIX stiprinājuma punkti **(2)** ir grūti pieejami, jums vajadzētu pastāvīgi izmantot ISOFIX ievietošanas vadotnes **(3)**, kas pastāvīgi uzmontējas uz ISOFIX stiprinājumu punktus **(2)**.

PIEZĪME! Nelieciet nekādus priekšmetus bērnu sēkļa kāju zonā.

130.COM

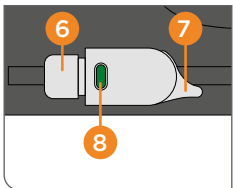
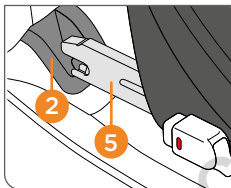
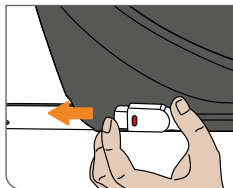
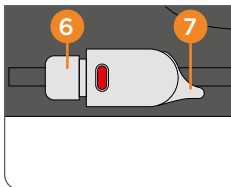
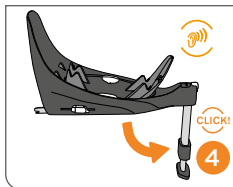

- Завжди розкладайте підніжку (4).

УВАГА! Ви маєте почути характерний сигнал попередження, що зникає після правильного встановлення автокрісла (див., розділ: „НАЛАШТУВАННЯ ПІДНІЖКИ“).

УВАГА! Якщо підніжка розкладена, а замок для транспортації знято і при цьому ви не чуєте сигналу, вам необхідно поміняти батарею (див., розділ: „ЯК ПОМІНЯТИ БАТАРЕЮ“).

- Відстібніть кріплення ISOFIX (5). Обидва замки можна регулювати окремо. Натисніть на обидві кнопки (6) та (7) одночасно і витягніть кріплення ISOFIX з бази.
- Стержні ISOFIX (5) мають закріпитись у пазах для кріплення ISOFIX (2) з характерним звуком.
- Переконайтесь, що крісло надійно зафіксоване, намагаючись витягнути його із кріпелень ISOFIX.
- Зелений індикатор безпеки (8) має бути чітко помітним на обох кнопках деактивації ISOFIX.
- Далі натисніть на базу в напрямку до спинки, доки база не вирівняється на рівні спинки.

УВАГА! Зміщення бази в бік призведе до кріплення бази спинкою.

- Tugijalg (**4**) peab reguleerides alati lukustuma.

MÄRKUS! Kuuldaval on eristatav hoiatussignaal kuni alus on korrektselt paigaldatud (vaata peatükki: "TUGIJALA REGULEERIMINE").

MÄRKUS! Kui tugijalg on väljas ja transpordilukk on eemaldatud ning heli ei ole, siis tuleb patareid vahetada (vaata peatükki: "KUIDAS VAHETADA PATAREID").

- Avage ISOFIX kinnitused (**5**). Mõlemad lukke saab eraldi saedistada. Vajutage mõlemad nupud (**6**) ja (**7**) korraga alla ning tõmmake ISOFIX kinnitused maksimaalselt välja.
- ISOFIX kinnitused (**5**) peavad kinnituma sõiduki ISOFIX konksude (**2**) külge kuuldava klõpsatusega.
- Veenduge, et turvatool on kindlalt paigas,provides tõmmata seda isoFix suunajatest välja.
- Rohelised turva indikaatorid (**8**) peavad olema selgelt nähtavad mõlemal ISOFIX vabastus nuppudel .
- Järgmisena vajutage alus seljatoe suunal kuni see on täielikult joondus seljatoega.

MÄRKUS! Moving the base sideways will further brace the base with the backrest. Aluse liigutamise külgsuunas parandab aluse asetust seljatoega.

- Vienmēr izlieciet balsta kāju (**4**), līdz tas nofiksējas.

PEZĪME! Būs dzirdams raksturīgs brīdinājuma signāls, līdz bāze ir uzstādīta pareizi (skatiet nodaļu: „Balsta kājas pielāgošanā“).

PEZĪME! Ja balsta kāja ir salocīta un transportēšanas bloķēšana tiek noņemta, un nav trokšņa, jums ir jāmaina bateriju (sk. Nodaļu: „Ka nomainīt bateriju“).

- Atvienojiet abas ISOFIX savienojuma vietas (**5**). Abas slēdzenes var regulēt atsevišķi. Piespiediet abas pogas (**6**) un (**7**) vienlaicīgi un velciet ISOFIX savienotājus no pamatnes.
- ISOFIX savienotāji (**5**) ir jānofiksē ISOFIX stiprinājuma vietās (**2**) ar skaņas klikšķi.
- Pārliecinieties, ka sēdekļis paliek stingri savā vietā, mēģinot izraut to no ISOFIX bāzes.
- Zaļais drošības indikators (**8**) ir skaidri redzams abās ISOFIX atbrīvošanas pogās.
- Pēc tam nospiediet uz bāzi virzienā uz atzveltni, līdz tā ir pilnībā izlīdzināta ar atzveltni.

PEZĪME! Pamatnes pāreja uz sāniem turpinās balstīt pamatni ar bāzi.

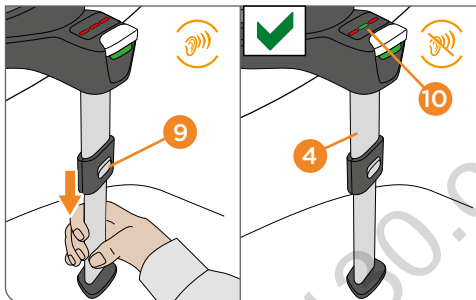
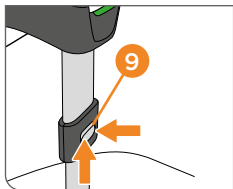

НАЛАШТУВАННЯ ПІДНІЖКИ

Переконайтесь, що підніжка (4) зафіксована у правильному положенні. Потягніть вверх за кнопку налаштування (9) та натисніть на неї, щоб розкрити опорну ніжку. Потягніть за опорну ніжку (4) доки вона не буде вприратись у підлогу авто. Після цього потягніть за підніжку, зафіксувавши її у наступному положенні, щоб гарантувати оптимальний розподіл сили. Індикатор опорної ніжки (10) на базі має стати ЗЕЛЕНИМ, а звуковий сигнал має припинитись після правильної установки.

УВАГА! Переконайтесь, що база знаходиться в якомога горизонтальному положенні по відношенню до сидіння авто.

! **ПОПЕРЕДЖЕННЯ!** Опорна ніжка (4) має завжди стояти на підлозі. Між підлогою авто та підніжкою не має бути жодних предметів. Якщо у підлозі авто є відділення для зберігання речей, вам необхідно проконсультуватись з виробником авто.

TUGIJALA SEADISTAMINE

Veenduge, et tugijalg (4) on fikseeritud sõidu suunas asendis. Liigutage reguleerimisnupp (9) üles ning vajutage sisse liigutamaks tugijalga. Tõmmake tugijalga (4) kuni see on vastu sõiduki põhja. Peale seda tõmmake tugijalg välja järgmisele lukustuspositsioonile, et tagada optimaalne surve. Tugijala indikaator (10) näitab ROHELIST ning iseloomulik heli lõppeb.

MÄRKUS! Veendu, et alus on võimalikult lamedalt istmega.

! **HOIATUS!** Tugijalg (4) peab alati olema kontaktis sõiduki põhjaga. Tugijala ja sõiduki põranda vahel ei tohi olla teisi esemeid ega ruumi. Kui sõiduki põrandal on panipaik siis peate pöörduma auto tootja poole.

BALSTA KÄJAS REGULĒŠANA

Pārliecinieties, vai balsta kāja (4) ir fiksēta priekšējā pozīcijā. Nospiediet regulēšanas pogu (9) uz augšu un piespiediet to, lai paceltu balsta kāju. Izvelciet balsta kāju (4), līdz tas pieskaras transportlīdzekļa grīdai. Pēc tam velciet balstā kāju uz nākamo bloķēšanas pozīciju, lai nodrošinātu optimālu spēka pārnesi. Balsta kājas indikators (10) parādis Zaļo krāsu un raksturīgais troksnis apstāsies.

PIEZĪME! Pārliecinieties, vai bāze ir balstīta uz automašīnas sēdekli pēc iespējas vienmērīgāk.

! **UZMANĪBU!** Balsta kājai (4) vienmēr jābūt tiešā saskarē ar transportlīdzekļa grīdu. Starp transportlīdzekļa grīdu un balsta kāju nedrīkst būt priekšmeti vai atstarpes. Ja transportlīdzeklim ir uzglabāšanas nodaļījumi grīdā, jums ir jāsazinās ar transportlīdzekļa ražotāju.

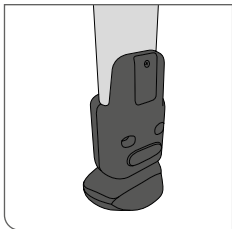

ЯК ПОМІНЯТИ БАТАРЕЮ

Під час зміни батареї розгляньте наступні пункти:

- Всі батареї тримайте у важкодоступних для дітей місцях.
- Використовуйте лише рекомендований тип батарейок CR2032.
- Для захисту продукції від рідини слід завжди виймати використану батарею.
- Ніколи не піддавайте автокрісло або батарею впливу вогню.
- Не використовуйте старі батареї або ж батареї, що мають ознаки протікання та тріщин.
- Користуйтеся лише новими високоякісними батареями.
- Звертайте увагу на правильну полярність (+/-).

Щоб поміняти батарею вам необхідно за допомогою викрутки відкрити відділення, що знаходиться на задній частині опорної ніжки. Після зміни батареї необхідно знову закрити відділення; якщо підніжка встановлена неправильно, ви почуєте звуковий сигнал.

130.COM.UA

KUIDAS VAHETADA PATAREID

Arvestage järgmiseid punkte patareid vahetades:

- Hoidke patareid lastele kättesaamatus kohas.
- Kasutage ainult soovitatud CR2032 tüüpi patareisi.
- Tühi patareid tuleb alati eemaldada, et kaitsta toodet vedelike eest.
- Ärge kunagi hoidke toodet tule ligil.
- Ärge kasutage vanasid patareisi, mis on pragudega või lekivad.
- Kasutage ainult kõrgekvaliteetseid uusi patareisi.
- Pange tähele pooluseid (+/-).

Patariid vahetamiseks tuleb avada spetsiaalne koht tugijala taga kruvikeerajaga. Peale patariid vahetamist on kohustuslik antud koht uuesti sulgeda ja eristatav heli on kuulda kui tugijalg on valesti paigaldatud.

KÄ NOMAINĪT BATERIJU

Apsveriet šādus baterijas maiņas punktus:

- Saglabājiet visas baterijas bērniem nepieejamā vietā.
- Izmantojiet tikai ieteiktos CR2032 tipa baterijas.
- Lai aizsargātu produktu no izplūstošiem šķidrums, vienmēr jānoņem tukša baterija.
- Nekad nepakļaujiet šo produktu vai bateriju ugunim.
- Neizmantojiet vecās baterijas vai akumulatorus, kam ir noplūdes vai plaisas pazīmes.
- Izmantojiet tikai augstas kvalitātes jaunās baterijas.
- Pievērsiet uzmanību pareizai polaritātei (+/-).

Lai nomainītu akumulatoru, ir jāatver nodalījums balsta kājas aizmugurē ar skrūvgriezi. Pēc akumulatora nomainīšanas atkal ir nepieciešams aizslēgt šo nodalījumu un brīdinājuma signāls ir dzirdams, ja balsta kāja ir nepareizi uzstādīta.

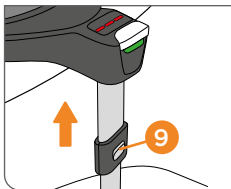
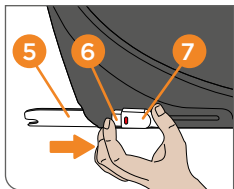

ПЕРЕНОСЕННЯ З ТРАНСПОРТНОГО ЗАСОБУ

- Відстібніть кріплення ISOFIX **(5)**, натиснувши на кнопки **(6)** та **(7)** зніміть базу з кріплення ISOFIX.
- Зніміть базу з кріплень ISOFIX **(2)**.
- Натисніть на кріплення **(5)** та перемкніть їх в початкове положення.
- Натиснувши на кнопку налаштування **(9)**, ви можете перемкнути підніжку у початкове положення та потім скласти її, щоб зекономити вільний простір.

130.com.ua

ALUSE EEMALDAMINE SÕIDUKIST

- Ava mõlemad ISOFIX ühendused **(5)** vajutades alla nupud **(6)** ja **(7)** ning tõmmates välja ISOFIX konksude küljest.
- Tõmmake põhi ISOFIX konksudest **(2)** välja.
- Viige ühendused **(5)** tagasi esialgsesse asendisse.
- Vajutades reguleerimisnuppu **(9)** saate viia tugijala esialgsesse asendisse hoidmaks ruumi kokku.

BÄZES IZŃEMŠANA NO TRANSPORTLĪDZEKLĀ

- Atbloķējiet abus ISOFIX savienotājus **(5)**, vienlaicīgi nospiežot pogas **(6)** un **(7)**, un izvelciet tos no ISOFIX savienojuma vadotnēm.
- Izvelciet pamatni no ISOFIX stiprinājuma punktiem **(2)**.
- Stumjiet savienotājus **(5)** atpakaļ sākotnējā pozīcijā.
- Nospiežot regulēšanas pogu **(9)**, jūs varat novietot atpakaļ balsta kāju sākotnējā stāvoklī un pēc tam to salocīt atpakaļ, lai ietaupītu vietu.

130.com.ua

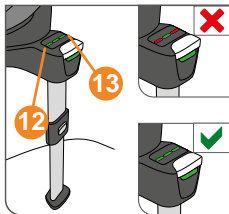
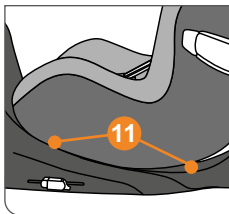

ВСТАНОВЛЕННЯ АВТОКРІСЛА НА БАЗУ

УВАГА! Переконайтесь, що на поверхні бази немає жодних предметів.

УВАГА! Перед встановленням переконайтесь, що автокрісло стоїть у положенні для транспортування (див., розділ: „ФУНКЦІЯ ОБЕРТАННЯ“). Індикатор напрямку руху (13) має стати ЗЕЛЕНИМ.

Поставте автокрісло на базу. Будь ласка, переконайтесь, що стержні для встановлення (11) замкнулись з характерним звуком. Перевірте чи став індикатор бази (12) ЗЕЛЕНИМ. Якщо індикатор не ЗЕЛЕНИЙ, автокрісло зафіксоване не правильно. При необхідності, повторіть вищезазначені дії.

Активуйте бокові елементи захисту (14) (див., розділ „НАЛАШТУВАННЯ БОКОВОГО ЗАХИСТУ“).

130.COM

TURVATOOLI KINNITAMINE PÕHJALE

MÄRKUS! Veendu, et aluse pealmine pind on vaba esemetest.

MÄRKUS! Enne istme paigaldamist hoolitse selle eest, et alus oleks keeratud autoriseeritud sõidu positsioonile (vaata peatükki: "PÖÖRLEMISFUNKTSIOON"). Sõidusuuna indikaator **(13)** peab olema roheline.

Aseta turvatool põhjale. Veenduge, et mõlemad kinnitused **(11)** fikseeruvad kuulava "KLÕPSATUSEGA". Kontrollige, kas põhja indikaator **(12)** on ROHELINE. Kui indikaator ei ole roheline on turvahäll valesti paigaldatud. Kui vajalik, korrake protseduuri.

Aktiveerige külgkaitse **(14)** (vaadake peatükki "KÜLGKAITSE REGULEERIMINE").

AUTOKRĒSLA UZSTĀDĪŠANA UZ BĀZES

PIEZĪME! Pārļiecinieties, ka bāzes virsma tīra un bēz liekiem objektiem.

PIEZĪME! Pirms jūs uzliekat autokrēslu uz bāzē pārļiecinieties ka bāzē ir uzstādītā pareizi (lasiet nodaļu: „ROTĀCIJAS FUNKCIJA“). Braukšanas virziena indikatoram **(13)** jāparādās Zaļš.

Novietojiet automašīnas sēdekli uz pamatnes. Lūdzu, pārļiecinieties, ka abi bloķēšanas stieņi **(11)** nofiksējas ar skaņu "CLICK". Pārbaudiet, vai bāzes indikators **(12)** uz pamatnes ir Zaļš. Ja Jūs neredzat zaļo uzlīmi, bāze nav nofiksējusies. Ja nepieciešams, atkārtojiet procedūru.

Aktivizējiet sānu aizsargu **(14)** (skatiet sadaļu "SĀNU AIZSARGU REGULĒŠANA").

130.COM

UA
EE
LV

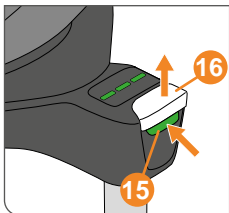

ЗНЯТТЯ

УВАГА! Щоб попередити пошкодження авто та автокрісла, перед зняттям автокрісла бокові елементи захисту необхідно деактивувати (див., розділ „НАЛАШТУВАННЯ БОКОВИХ ЕЛЕМЕНТІВ ЗЗАХИСТУ“).

Натисніть на зелену кнопку деінсталяції **(15)** та потягніть за верхню кнопку деінсталяції **(16)**, щоб відстебнути автокрісло від бази. Злешка нахилить автокрісло. Індикатор бази став червоним. Тепер ви можете відпустити кнопки деінсталяції **(15)** та **(16)** та забрати автокрісло з бази.

130.com.ua

EEMALDAMINE

MÄRKUS! Vältimaks kahju sõidukile ja turvatoolile, tuleb külgakitse tagasi panna enne, kui turvatooli eemaldate (vaata peatükki "KÜLGKAITSETE SEADISTAMINE").

Vajutage rohelist nuppu **(15)** ning tõmmake ülemist avamisnuppu **(16)**, et turvatool põhja küljest vabastada. Kallutage tooli. Põhjaindikaator näitab PUNAST. Nüüd võite vabastada nupud **(15)** ja **(16)** ning tõsta turvatool põhja küljest lahti.

NOŃEMŠANA

PIEZĪME! Lai novērstu automašinas un automašinas sēdekļa bojājumus, pirms automašinas sēdekļa atdalīšanas sānu aizsargu vajadzētu salocīt atpakaļ (sk. Nodaļu "SĀNU AIZSARDZĪJUMU REGULĒŠANA").

Nospiediet zaļo izlaišanas sviru **(15)** un velciet augšējo atbrīvošanas pogu **(16)**, lai automašinas sēdekli atbloķētu no pamatnes. Pakustiniet sēdekli. Sarkanā krāsa ir redzma indikatorā. Tagad jūs varat atbrīvot atslēgšanas pogas **(15)** un **(16)** pacelt automašinas sēdekli no pamatnes

130.com.ua

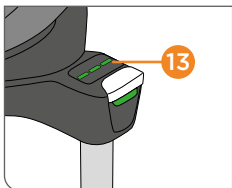
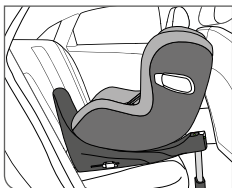
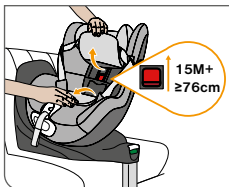
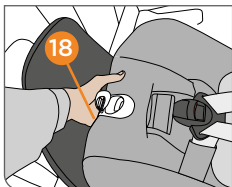

ФУНКЦІЯ ПОВОРОТУ

Автокрісло можна повернути на 360°, щоб посадити дитину у автокрісло та забрати її з авто. Ця функція також дозволяє змінити положення автокрісла від проти напрямку руху на за напрямком руху. Функція повороту залежить від положення підголовника.

УВАГА! Лише при умові, що автокрісло налаштовано у максимальне вертикальне положення та індикатор (13) став червоного кольору, можна активувати функцію повороту. Крісло можна повернути обличчям вперед тільки, якщо розблокувати цю функцію поворотом перемикача в спинці крісла.

Щоб повернути авторісло обличчям до дверей, будь ласка, виконайте наступні дії:

- Потягніть за ручку налаштування положення (18) та при цьому налаштуйте автокрісло на максимальне вертикальне положення.
- Тепер ви можете розвернути автокрісло до дверей і легко пристебнути дитину. Див. розділ "ФІКСАЦІЯ ЗА ДОПОМОГОЮ ПАСКІВ БЕЗПЕКИ".

УВАГА! Перед поїздкою потрібно розвернути автокрісло у початкове положення та переконались, що воно надійно зафіксоване у цьому положенні.

- Розверніть автокрісло у початкове положення. Після того як ви налаштували положення, автокрісло має зафіксуватись хоча б у першому положенні. Під час фіксації має пролунати характерний звук «КЛІК».
- Після цього перевірте індикатор (13), він має стати ЗЕЛЕНИМ. Якщо індикатор ЧЕРВОНИЙ, автокрісло незафіксоване. При необхідності, повторіть вище зазначені дії.

PÖÖRLEMISFUNKTSIOON

Turvatooli saab pöörata 360°, et last oleks lihtsam asetada ja välja võtta sõidukist. See võimaldab samuti muuta positsiooni selg sõidusuunast nägu sõidusuunda. Pöörlemisfunktsioon on ühenduses peatooga.

MÄRKUS! Ainult kui turvatool on kõige püstisemas asendis indikaator **(13)** näitab PUNAST või turvatooli pöörata.

Turvaistme saab pöörata näoga sõidusuunas asendisse vaid siis, kui näoga sõidusuunas kasutamine on seljatoes oleva lüliti abil lubatud.

Et saada keerata istet küljele, tuleb toimida järgnevalt:

- Tõmba positsiooni seadistamise sanga **(18)** ja seda hoides too iste täielikult püstisele asendile.
- Nüüd on võimalik pöörata istet ja asetada laps turvatooli ilma raskusteta. Vaata peatükki "LAPSE TURVARIHMADEGA KINNITAMINE".

MÄRKUS! Enne reisi alustamist tuleb iste viia tagasi tavalisele asendile lukustunud positsiooni.

- Pöörake iste tagasi algasendisse. Kohe kui iste jõuab neutraalsele positsioonile, tuleb see lukustada vähemalt esimese istumispositsioonile. Ning lukustub kõlava "Klik" heliga".
- Järgmine kontroll kui indikaator **(13)** alusel on ROHELINE. Kui indikaator on PUNANE, ei ole tool korralikult kinnitunud. Korrake vajadusel sama kinnitamisprotsessi.

ROTÄCIJAS FUNKCIJA

Automašinas sēdekli var pagriezt 360 °, lai palīdzētu ievietot jūsu bērnu un Izņemt bērnu no transportlīdzekļa. Tas arī ļauj mainīt sēdekļa stāvokli no aizmugures vērsta uz priekšu vērstu attīcīties mašīnas braukšanas virziena Rotācijas funkcija ir savienota ar galvas balsta pozīciju.

PIEZĪME! Tikai tad, kad automašinas sēdeklītis ir uzstādīts vertikālā stāvoklī un rādītājs **(13)** rāda sarkano, automašinas sēdekli var pagriezt. Sēdekli var pagriezt ar skatu uz priekšu tikai tad, ja šī iespēja ir atbloķēta ar slēdzi atzveltnē.

Lai varētu autokrēslu pagriezt uz iekāpšanas stāvokli, rīkojieties šādi:

- Pavelciet pozīcijas regulēšanas rokturi **(18)** un, turot rokturi, pavelciet autokrēslu pilnīgi vertikālā stāvoklī.
- Tagad jūs varat pagriezt sēdekli pret durvīm un piesprādzēt bērnu bez grūtībām. Skatiet sadaļu "DROŠĪBA AR JOSTU SISTĒMU".

PIEZĪME! Pirms sākt savu ceļojumu jums jāpagriež sēdeklis pamata stāvoklī, bloķēta vietā.

- Pagrieziet sēdekli atpakaļ tās sākotnējā stāvoklī. Tiklīdz ir sasniegts neitrālais stāvoklis, autokrēslu jānoslēdz vismaz pirmajā sēdvietā. To var pamanīt ar skaņu "CLICK".
- Nākamā kontrole, ja indikators **(13)** uz pamatnes ir Zaļš. Ja uz indikatora redzama sarkanā krāsa, krēsls nav nofiksējies pareizi. Ja nepieciešams, atkātojiet procesu.

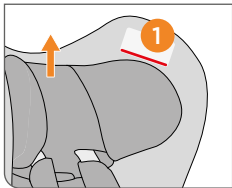
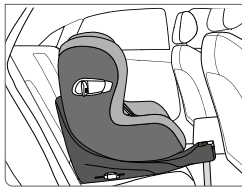
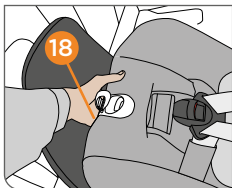

Щоб налаштувати автокрісло у положення за напрямком руху, будь ласка, виконайте наступні дії:

- Підніміть оббивку підголівника та опустіть оббивку спинки, потім поверніть перемикач в спинці крісла. Тепер перемикач знаходиться в положенні 15 M+, ≥ 76 см.
- Після цього потягніть за ручку налаштування (18) та при цьому поставте автокрісло у максимальне вертикальне положення.
- Тепе ви можете повернути автокрісло в положення за напрямком руху.

УВАГА! Переконайтесь, що автокрісло надійно зафіксоване, спробувавши повернути його без натиснення на ручку для налаштування (18).

УВАГА! Ми рекомендуємо деактивувати систему L.S.P. перед обертанням автокрісла. Детальніше у розділі „НАЛАШТУВАННЯ БОКОВОГО ЗАХИСТУ“.

УВАГА! Уникайте потрапляння бруду та піску у щілини між автокріслом та базою. Це може погано позначитись на функції повороту та налаштування положення. В разі якщо все ж таки це трапилось, бруд необхідно прибрати до активації функції обертання або налаштування положення автокрісла, а в майбутньому уникати подальших пошкоджень автокрісла.

ПОПЕРЕДЖЕННЯ! Під час поїздки автокрісло має бути зафіксоване в положенні за або проти напрямку руху. Під час подорожей ніколи не використовуйте автокрісло в положенні обличчям до дверей або в будь-якому іншому проміжному незафіксованому положенні.

Turvatooli pööramiseks nägu sõidusuunas tuleb toimida järgmiselt:

- Tõmmake peatoekate üles ja seljatoekate alla ning liigutage seljatoel olevat lülitit. Nüüd on näha kiri: 15M+, ≥76 cm.
- Nüüd tõstke seadistamise sanga **(18)** ja samal ajal viige tool kõige püstisemasse asendisse.
- Nüüd on võimalik turvatooli pöörata nägu sõidusuunas.

MÄRKUS! Veenduge, et iste on korralikult fikseerunud proovides seda keerata kasutamata reguleerimisnuppu **(18)**.

MÄRKUS! Soovitame sulgeda L.S.P enne kui muudate istme suunda. Rohkema informatsiooni saamiseks vaadake peatükki "KÜLGKAITSETE SEADISTAMINE".

MÄRKUS! Väldi mustuse ja liiva minekut turvatooli ja aluse vahele. Sellel võib olla negatiivne mõju tooli pöörlemisele ja seljatoe kaldenurga muutmisele. Kui see juhtub, siis tuleb mustus enne pöörlemist ja kaldenurga muutmist eemaldada, et vältida jäävaid kahjustusi turvatoolile.

! **HOIATUS!** Reisides peab turvatool alati olema lukustunud selg või nägu sõidusuunas asendisse. Never use the seat in the loading position or in any unlocked intermediate position while travelling. Ärge kunagi kasutage tooli reisides külgsuunal või mõnel teisel vahepealsel positsioonil.

Lai varētu pagriezť autokrēslu uz priekšu vērstu stāvokli, rikojieties šādi:

- Paceliet pagalvja pārkļāju uz augšu un atzveltnes pārkļāju – uz leju, un pārslēdziet slēdzi uz atzveltnes. Tas rāda tagad: 15M+, ≥76 cm.
- Tagad pavelciet pozīcijas regulēšanas rokturi **(18)** un, turot rokturi, pavelciet autokrēslu pilnīgi vertikālā stāvoklī.
- Tagad jūs varat pagriezť autokrēslu braukšanas virziena

PIEZĪME! Pārliecinieties, ka sēdekļis ir pareizi bloķēts vietā, mēģinot to pagriezť, nepiespiežot regulēšanas rokturi **(18)**.

PIEZĪME! Mēs iesakam deaktivizēt L.S.P. pirms krēsla rotācijas. Sīkāku informāciju sk. Nodaļā "L.S.P REGULĒŠANA".

PIEZĪME! Izvairieties no netūrumiem vai smiltīm starp augšējo sēdekļa apvalku un pamatni. Tas var negatīvi ietekmēt rotācijas funkcijai. Ja tas notiks, netūrumi jānoņem pirms sēdekļa pagriešanas un atzvelšanas, lai novērstu pastāvīgu sēdekļa bojājumu.

! **BRĪDINĀJUMS!** Braukšanas laikā automašīnas sēdeklī vienmēr jābūt aizslēgtam uz aizmuguri vērstu vai uz priekšu vērstu stāvokli Ceļojuma laikā nekad neizmantojiet sēdekli iekraušanas pozīcijā vai jebkurā nenofiksētā starpposmā.

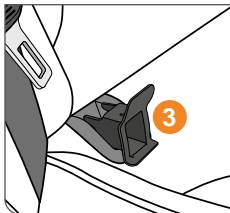
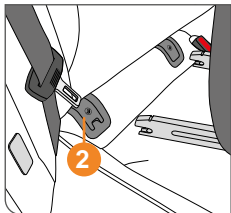

З'ЄДНАННЯ З ОСНОВОЮ Z ONE ВСТАНОВЛЕННЯ ОСНОВИ

Виберіть відповідне сидіння у транспортному засобі.

ПРИМІТКА! Якщо ваш автомобіль не обладнаний сидінням з положенням i-Size, перевірте, будь ласка, список сумісності, долучений до виробу.

ПРИМІТКА! Точки кріплення ISO-FIX (2) — це дві металеві накладки на сидіння, які розташовані між спинкою та сидінням автомобіля. Якщо ви маєте сумніви, зверніться до інструкції з експлуатації автомобіля. Якщо доступ до точок кріплення ISO-FIX (2) у вашому автомобілі ускладнено, вам слід використовувати додаткові напрямники ISO-FIX (3), які кріплять у точках кріплення ISO-FIX (2) для постійного використання.

ПРИМІТКА! Не кладіть предмети до ніг дитини перед дитячим кріслом.

130.COM

ÜHENDAMINE ALUSEGA Z ONE PÕHJA KINNITAMINE

Valige sõidukis sobiv iste.

MÄRKUS! Kui teie autol ei ole i-Size'i nõuetele vastavat istekohta, kontrollige tootele lisatud tüübiloendit.

MÄRKUS! ISOFIX-kinnituspunktid (2) on iga istme küljes olevad kaks metallaasa, mis asuvad autos seljatoe ja istme vahel. Kahtluse korral otsige abi oma auto kasutusjuhendist. Kui teie sõidukis on ISOFIX-kinnituspunktid (2) raskesti ligipääsetavad, peate kasutama ISOFIX-sisestusjuhikuid (3), mis kinnitavad ISOFIX-kinnituspunktid (2) püsivalt.

MÄRKUS! Ärge paigutage ühtegi eset lasteturvaistme ees olevasse jalaruumi.

SAVIEŅOŠANA AR Z ONE PAMATNI PAMATNES UZSTĀDĪŠANA

Lūdzu, izvēlieties atbilstošu sēdekli transportlīdzekli.

IEVĒROJIET! Ja jūsu automašīna nav aprīkota ar i-izmēram atbilstošu sēdekli, lūdzu, pārbaudiet izstrādājumam piestiprināto automašīnu sarakstu.

IEVĒROJIET! ISOFIX stiprinājuma punkti (2) ir divi metāla izciļņi vienam sēdeklim un atrodas starp automašīnas atzveltni un sēdekli. Ja jums ir šaubas, meklējiet padomu savas automašīnas lietotāja rokasgrāmātā. Ja ISOFIX stiprinājuma punktiem (2) jūsu automašīnā ir grūti piekļūt, jums jāizmanto ISOFIX ievietošanas vadotnes (3), kas nostiprināmas uz ISOFIX stiprinājuma punktiem (2) paliekoši.

IEVĒROJIET! Nenovietojiet nekādus priekšmetus kāju zonā bērnu sēdekļa priekšā.

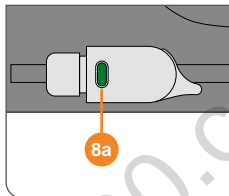
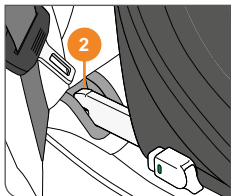
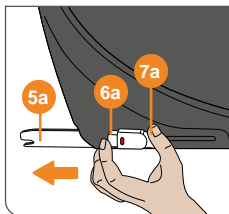
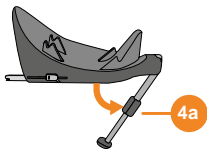

- Завжди розкладайте опорну ніжку (**4a**) до положення фіксації.
- Розблокуйте кріплення ISOFIX (**5a**). Обидва кріплення можна регулювати окремо. Натисніть обидві кнопки (**6a**) і (**7a**) одночасно та витягніть кріплення ISOFIX з основи до кінця.
- Кріплення ISOFIX (**5a**) фіксуються в точках кріплення ISOFIX (**2**), про що свідчить характерне клацання.
- Переконайтеся, що основа надійно закріплена, для цього спробуйте зняти її з напрямників ISOFIX.
- Зелений індикатор безпеки (**8a**) має бути чітко видно на обох кнопках фіксатора ISOFIX.
- Потім штовхніть основу в напрямку спинки сидіння автомобіля, поки вона повністю не зрівняється зі спинкою.

ПРИМІТКА! Рухання основи в боки ще більше закріпить її на спинці.

- Alati keerake tugijalg **(4a)** välja, kuni see lukustub.
- Vabastage ISOFIX-kinnituste **(5a)** lukustus. Mõlemat lukku saab eraldi reguleerida. Vajutage mõlemat nuppu, **(6a)** ja **(7a)**, korrage ja tõmmake ISOFIX-kinnitused alusest lõpuni välja.
- ISOFIX-kinnitused **(5a)** peavad lukustuma ISOFIX-kinnituspunktidesse **(2)** kuuldava klõpsuga.
- Veenduge, et alus püsib kindlalt paigal, kui seda püütakse ISOFIXi kinnitusjuhikutest välja tõmmata.
- Roheline ohutusindikaator **(8a)** peab mõlemal ISOFIXi vabastusnupul selgesti nähtav olema.
- Seejärel lükake alust seljatoe suunas, kuni see seljatoega täielikult joondub.

MÄRKUS! Aluse külje poole liigutamine kinnitab aluse tugevamini seljatoe külge.

- Vienmēr izlokiet balsta kāju **(4a)**, līdz tā nofiksējas.
- Atbrīvojiet fiksatorus uz ISOFIX savienotājiem **(5a)**. Abus fiksatorus var pielāgot neatkarīgi vienu no otra. Nospiediet abas pogas **(6a)** un **(7a)** vienlaicīgi un izvelciet ISOFIX savienotājus no pamatnes līdz gala aizturim.
- ISOFIX savienotājiem **(5a)** jānofiksējas ISOFIX stiprinājuma punktos **(2)** ar dzirdamu klikšķi.
- Pārlicinieties, ka pamatne ir stingri ievietota, mēģinot to izvilkt no ISOFIX savienošanas vadotnēm.
- Zaļajam drošības indikatoram **(8a)** ir jābūt skaidri redzamam uz abām ISOFIX atbrīvošanas pogām.
- Pēc tam piespiediet pamatni atzveltnes virzienā, līdz tā ir pilnībā salāgota ar atzveltni.

IEVĒROJIET! Pamatnes pārvietošana sāniski papildus savienos pamatni ar atzveltni.

130.COM.UA

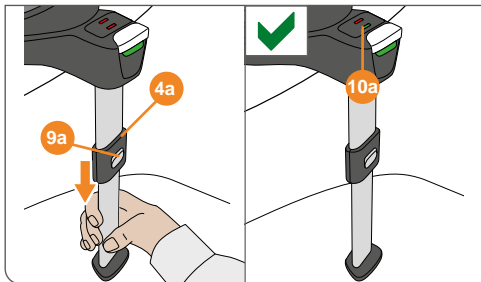

НАЛАШТУВАННЯ ОПОРНОЇ НІЖКИ

Переконайтеся, що опорна ніжка (**4a**) зафіксована в передньому положенні. Висуньте кнопку регулювання (**9a**) угору на опорній ніжці та натисніть на неї, щоб витягнути опорну ніжку. Витягніть опорну ніжку (**4a**) до підлоги автомобіля. Після цього витягніть ніжку до наступного положення фіксації для забезпечення оптимальної передачі зусилля. Індикатор опорної ніжки (**10a**) на основі стане ЗЕЛЕНИМ.

ПРИМІТКА! Переконайтеся, що основа якомога рівніше розташована на сидінні автомобіля.

УВАГА! Опорна ніжка (**4a**) має завжди бути в безпосередньому контакті з підлогою автомобіля. Між підлогою автомобіля та опорною ніжною не повинно бути жодних предметів чи простору. Якщо в підлозі автомобіля є відсіки для зберігання, вам необхідно звернутися до виробника автомобіля.

TUGIJALA REGULEERIMINE

Veenduge, et tugijalg (**4a**) on fikseeritud eesmise asendis. Tugijala väljatõmbamiseks lükake tugijala reguleerimisnupp (**9a**) üles ning vajutage sisse. Tõmmake tugijalg (**4a**) välja, kuni see puudutab sõiduki põrandat. Seejärel tõmmake tugijalg välja järgmise lukustusasendini, et tagada jõu optimaalne ülekandumine. Alusel olev tugijala indikaator (**10a**) on ROHELINE.

MÄRKUS! Veenduge, et alus on auto istmel võimalikult horisontaalselt.

! **HOIATUS!** Tugijalg (4a) peab alati olema vastu sõiduki põrandat. Sõiduki põrand ja tugijala vahel ei tohi olla esemeid ega vaba ruumi. Kui sõiduki põrandas on pani-paigad, peate võtma ühendust sõiduki tootjaga.

BALSTA KÄJAS REGULĒSANA

Pārliecinieties, ka balsta kāja (**4a**) ir fiksēta priekšējā pozīcijā. Nospiediet pielāgošanas pogu (**9a**) augšup uz balsta kājas, un piespiediet to, lai izvilktu balsta kāju. Izvelciet balsta kāju (**4a**), līdz tā pieskaras transportlīdzekļa grīdai. Pēc tam izvelciet balsta kāju līdz nākamajam fiksējamam stāvoklim, lai nodrošinātu optimālu spēka pārneši. Kājas slodzes indikators (**10a**) uz pamatnes būs ZAĻŠ.

IEVĒROJIET! Pārliecinieties, ka balsta kāja ir novietota cik vien iespējams plakani uz automašīnas sēdekļa.

! **HOIATUS!** Tugijalg (4a) peab alati olema vastu sõiduki põrandat. Sõiduki põrand ja tugijala vahel ei tohi olla esemeid ega vaba ruumi. Kui sõiduki põrandas on pani-paigad, peate võtma ühendust sõiduki tootjaga.

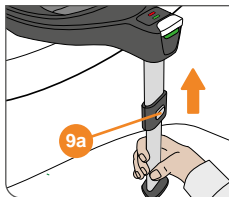
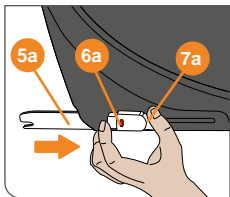

ВИЙМАННЯ ОСНОВИ Z ONE З АВТОМОБІЛЯ

- Розблокуйте обидва кріплення ISOFIX (5a) одночасним натисканням кнопок (6a) і (7a), та витягніть їх із напрямників ISOFIX.
- Витягніть основу з точок кріплення ISOFIX.
- Поверніть кріплення (5a) в початкове положення.
- Натискаючи кнопку регулювання (9a), ви можете встановити опорну ніжку в початкове положення, потім складіть її для забезпечення простору.

130.com.ua

ALUSE Z ONE EEMALDAMINE SÕIDUKIST

- Avage mõlema ISOFIX-kinnituse (**5a**) lukustus, vajutades korraga nuppe (**6a**) ja (**7a**), ning tõmmake need otse ISOFIX-kinnitusjuhikutest välja.
- Eemaldage alus ISOFIX kinnituste küljest.
- Viige kinnitused (**5**) tagasi algsesse asendisse.
- Reguleerimisnappu (**9a**) vajutades saate lükata tugijala algsesse asendisse tagasi ja seejärel kokku lükata, et ruumi kokku hoida.

PAMATNES Z ONE ATVIEÑOŠANA NO TRANSPORTLĪDZEKLĀ

- Atbrīvojiet abus ISOFIX savienotājus (**5a**), nospiežot pogas (**6a**) un (**7a**) vienlaicīgi, un izvelciet tos ārā no ISOFIX savienošanas vadotnēm.
- Izvelciet pamatni no ISOFIX stiprinājuma punktiem.
- Iebīdīet savienotājus (**5a**) atpakaļ sākotnējā pozīcijā.
- Nospiežot pielāgošanas pogu (**9a**), jūs varat aizbīdīt atpakaļ balsta kāju tās sākumstāvoklī, un tad salocīt to, lai ietaupītu vietu.

130.com.ua

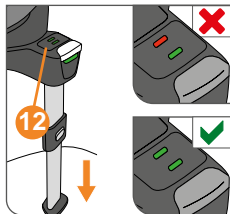
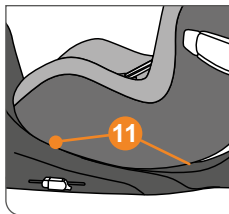

ВСТАНОВЛЕННЯ АВТОКРІСЛА НА ОСНОВУ Z ONE

ПРИМІТКА! Переконайтеся, що на поверхні основи немає жодних предметів.

Поставте автокрісло на основу. Переконайтеся, що обидва фіксатори **(11)** заблокувалися з характерним звуком **КЛАЦАННЯ**. Перевірте, чи змінився колір індикатора основи **(12)** на **ЗЕЛЕНИЙ**. Якщо індикатор не став **ЗЕЛЕНИМ**, автокрісло не зафіксовано належним чином. У разі необхідності повторіть процедуру.

Активуйте бічний протектор **(14)** (див. розділ «РЕГУЛЮВАННЯ БІЧНИХ ПРОТЕКТОРІВ»).

130.COM

LASTETURVAISTME PAIGALDAMINE ALUSELE Z ONE

MÄRKUS! Veenduge, et alusel ei ole lahtisi asju.

Asetage lasteturvaiste alusele. Veenduge, et mõlemad kinnitid **(11)** lukustuvad kuuldava klõpsuga. Veenduge, et aluse indikaator **(12)** alusel on ROHELINE. Kui indikaator ei ole ROHELINE, ei ole lasteturvaistme lukustumise tugevus piisav. Vajadusel korrake protseduuri.

Aktiveerige küljekaitse **(14)** (vt jaotist „KÜLJEKAITSETE REGULEERIMINE“).

AUTOMAŠĪNAS SĒDEKLĪŠA UZSTÄDĪŠANA UZ Z ONE PAMATNES

IEVĒROJIET! Pārļiecinieties, ka uz pamatnes virsmas nav brīvu priekšmetu.

Novietojiet automašīnas sēdekli uz pamatnes. Lūdzu, pārļiecinieties, ka abi fiksācijas stieņi **(11)** fiksējas ar dzirdamu KLIKŠKI. Pārļiecinieties, ka pamatnes indikators **(12)** uz pamatnes ir ZAĻŠ. Ja indikators nav ZAĻŠ, automašīnas sēdekliis nav pietiekami labi nofiksēts. Ja nepieciešams, atkārtojiet procedūru.

Aktivējiet sānu aizsargu **(14)** (skatiet sadaļu: “SĀNU AIZSARGU PIELĀGOŠANA”).

130.com.ua

UA
EE
LV

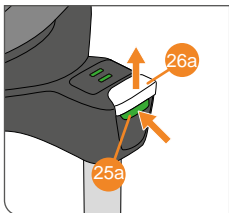

ЗНЯТТЯ

ПРИМІТКА! З метою запобігання пошкодження автомобіля та автокрісла бічний протектор слід скласти в початкове положення перед зняттям автокрісла (див. розділ «РЕГУЛЮВАННЯ БІЧНОГО ПРОЕКТОРА»).

Натисніть на зелену кнопку фіксатора **(25a)** та витягніть верхню кнопку фіксатора **(26a)** угору для розблокування автокрісла для немовлят на основі. Трохи нахиліть сидіння. Індикатор основи стає ЧЕРВОНИМ. Тепер можна розблокувати кнопки **(25a)** і **(26a)** та підняти автокрісло з основи.

130.COM.ua

EEMALDAMINE

MÄRKUS! Auto ja lasteturvaistme kahjustamise vältimiseks tuleb küljekaitse enne lasteturvaistme eemaldamist alla pöörata (vt jaotist „KÜLJEKAITSETE REGULEERIMINE“).

Lasteturvaistme aluselt vabastamiseks vajutage rohelist vabastusnuppu **(25a)** ja tõmmake ülemine vabastusnupp **(26a)** üles. Kallutage tooli. Aluse indikaator on nüüd PUNANE. Nüüd saate vabastada vabastusnupud (25a) ja **(26a)** ja lasteturvaistme aluselt ära tõsta

NOŃEMŠANA

IEVĒROJIET! Lai novērstu jūsu automašīnas un automašīnas sēdekliša bojājumus, sānu aizsargam jābūt atlocītam atpakaļ pirms automašīnas sēdekliša noņemšanas (skatiet sadaļu „SĀNU AIZSARGU PIELĀGOŠANA“).

Nospiediet zaļo atbrīvošanas pogu **(25a)** un pavelciet augšējo atbrīvošanas pogu **(26a)** uz augšu, lai atvienotu zīdaiņa sēdekli no pamatnes. Nedaudz sasveriet sēdekli. Pamatnes indikators tagad ir SARKANS. Tagad jūs varat atļaut fiksācijas atbrīvošanas pogas **(25a)** un **(26a)** un nocelt automašīnas sēdekli no pamatnes.

130.com.ua

UA
EE
LV

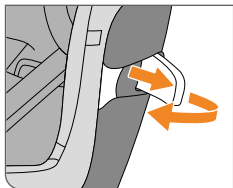
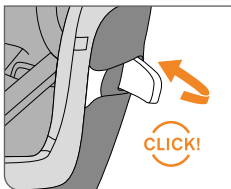

РЕГУЛЮВАННЯ БОКОВИХ ПРОТЕКТОРІВ

Лінійна система бокового захисту (L.S.P.) вбудована в автокрісло. Ця система підвищує рівень безпеки вашої дитини під час бокового зіткнення. Щоб гарантувати максимальний захист, активуйте захисні елементи L.S.P. якомога ближче до дверей транспортного засобу. Щоб активувати систему L.S.P. натисніть на окрему ділянку (17) на елементах L.S.P.

Якщо захисні елементи L.S.P. повністю не відкриваються у напрямку дверей, що знаходяться ближче до автокрісла, ви можете користуватись автокріслом з деактивованою системою L.S.P.

УВАГА! Переконайтесь, що під час деактивації бокових елементів захисту було чути характерний звук.

Щоб деактивувати систему L.S.P., злегка натисніть на елементи L.S.P. та закрийте їх, доки не почуєте характерний звук.

УВАГА! Активація системи L.S.P. заборонена під час використання автокрісла у середньому положенні.

! **ПОПЕРЕДЖЕННЯ!** Заборонено використовувати елементи бокового захисту (L.S.P.) для того щоб перенести або зафіксувати автокрісло.

KÜLGKAITSETE SEADISTAMINE

Külgkokkupõrke kaitse (L.S.P. süsteem on sisseehitatud turvatooli. See süsteem tõstab Teie lapse turvalisust külgkokkupõrke korral. Parima efekti saavutamiseks, voltige L.S.P. nii kaugele kui võimalik turvatoolile lähima ukse poole. L.S.P. avamiseks vajutage märgistatud alale (17) L.S.P. peal. Kui ei ole võimalik L.S.P.-d täielikult lahti voltida lähima ukse juurde, siis võib turvatooli kasutada ka ilma L.S.P.-ta.

MÄRKUS! Ensure that the extendable part locks in place with an audible „CLICK“.Veendu, et pikendatavad osad lukustuksid positsioonile kuuldava „KLIKK“ heliga.

L.S.P. tagasi asetamiseks tõmmake kaitset veidi tagasi ja voltige tagasi algasendisse kuuldava „KLIKK“ heliga.

MÄRKUS! Kui kasutate turvatooli sõiduki keskmisel istmel, siis on keelatud L.S.P. kasutamine.

! **HOIATUS!** L.S.P. kasutamine turvavöö kinnitamisel turvatoolile on keelatud.

LINEÄRÄ SANU DROŠĪBAS SISTĒMU PIELĀGOŠANA

Lineārā sanu drošības sistēmā (L.S.P) ir iebūvētā autokrēslā Šī sistēma palielina Jūsu bērna drošību sānu trieciena gadījumos. Lai sasniegtu vislabāko iespējamo aizsardzības efektu, izvērsiet L.S.P. cik vien iespējams, uz transportlīdzekļa durvīm, kas ir vistuvāk autokrēslam. Lai atbrīvotu L.S.P. nospiediet marķēto laukumu (17) uz L.S.P. Ja L.S.P. nav iespējams pilnīgi izvērst ar slēgtu transportlīdzekļa durvīm, jūs varat arī izmantot autokrēslui ar slēgtu L.S.P.

PIEZĪME! Pārlicinieties, vai pagarināmā daļa tiek fiksēta ar skaņu „CLICK“.

Lai atgrieztos L.S.P. uz sēdekli, izvelciet L.S.P. nedaudz salieciet to, līdz tas aizslēdz ar skaņu „CLICK“.

PIEZĪME! Ja autokrēsls tiek izmantots mašīnas vidējā sēdekli, L.S.P izmantot ir aizliegts.

! **BRĪDINĀJUMS!** Automašīnas (L.S.P.) ierīces izmantošana automašīnas sēdekļa pārvadāšanai vai piestiprināšanai ir aizliegta.

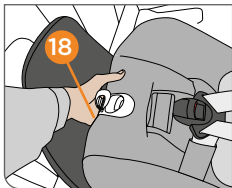

НАЛАШТУВАННЯ НАХИЛУ КРИСЛА

CYBEX SIRONA Z i-Size пропонує 5 різних положень «сидячи» та налаштування спинки для безпечного і зручного транспортування вашої дитини в автокріслі. При необхідності активуйте ручку для налаштування положення автокрісла (18), що знаходиться на передній частині автокрісла та оберіть зручне положення CYBEX SIRONA Z i-Size.

! ПОПЕРЕДЖЕННЯ! Налаштування положення автокрісла водієм під час руху заборонено!

! ПОПЕРЕДЖЕННЯ! Переконайтесь, що під час налаштування потрібного положення автокрісло зафіксувалося та при цьому чутно характерний звук.

130.com.ua

ISTUMIS- JA MAGAMISASENDI REGULEERIMINE

CYBEX SIRONA Z i-Size offers up to 5 CYBEX SIRONA Z i-Size pakub 5 erinevat istumisasendit teie lapse turvaliseks ja mugavaks transpordiks. Soovi korral kasutage asendi reguleerimisnuppu **(18)**, et viia CYBEX SIRONA Z i-Size soovitud asendisse.

! **HOIATUS!** Sõidukijuht ei tohi sõitmise ajal ise turvatooli reguleerida!

! **HOIATUS!** Veenduge alati, et iste fikseerub soovitud asendisse kuuldava "KLÕPSATUSEGA".

SĒDUS UN PUSĢULUS POZĪCIJAS REGULĒŠANA

CYBEX SIRONA Z i-Size piedāvā līdz 5 dažādām krēsla pozīcijām, lai droši un ērti transportētu jūsu bērnu automašīnā. Ja vēlaties, aktivizējiet pozīcijas regulēšanas rokturi **(18)** bērna sēdekļa priekšpusē, lai ievietotu CYBEX SIRONA Z i-Size vajadzīgajā jums pozīcijā.

! **BRĪDINĀJUMS!** Braukšanas laika vadītājam ir aizliegts regulēt Bērna kresla pozīcijas

! **BRĪDINĀJUMS!** Vienmēr pārliedzieties, ka bērnu sēdekis nodrošina skaņu "CLICK", kad tas tiek fiksēts guļus vai sēdus stāvoklī.

130.com.ua

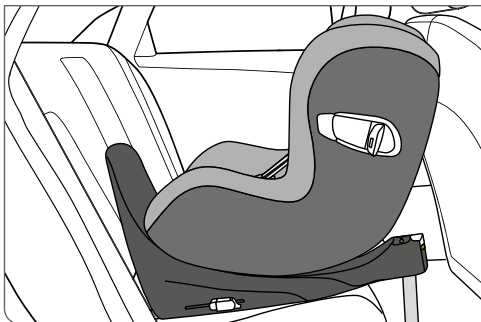

ВИКОРИСТАННЯ ПРОТИ НАПРЯМКУ РУХУ (45 CM – 105 CM)

УВАГА! Вкладиш для новонародженого захищає вашу дитину. Ним потрібно користуватись до досягнення дитиною зросту см.

УВАГА! Автокрісло можна використовувати в положенні проти напрямку руху до досягнення зросту 105 см. Інтегрована в дитяче автокрісло технологія контролю напрямку руху запобігає використанню крісла в положенні обличчям вперед, поки його не буде розблоковано поворотом перемикача в спинці крісла (див., розділ: „ФУНКЦІЯ ПОВОРОТУ“).

Індикатор на підголівнику (1) показує зріст дитини, при якому дозволено міняти положення автокрісла.

Автокрісло можна використовувати в положенні за напрямком руху, якщо:

- зріст дитини > 76 см.
- вік дитини мін. 16 місяців. Ми рекомендуємо користуватись автокріслом в положенні проти напрямку руху якомога довше.
- правильно налаштований підголовник (19) закриє індикатор (1).

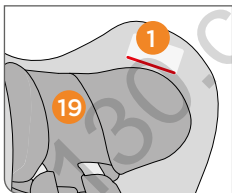
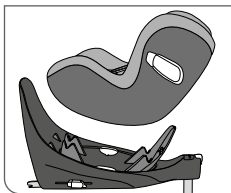

SELG SÕIDUSUUNAS KASUTAMINE (45 CM – 105 CM)

MÄRKUS! Beebisisu kaitseb sinu last. Seda tuleb kasutada kuni laps on pikem kui 60cm.

MÄRKUS! Turvatooli saab kasutada selg sõidusuunas kuni 105cm. Sisseehitatud sõidusuuna kontrollimise tehnoloogia turvaistmes ei lase kasutada turvaistet näoga sõidusuunas enne, kui see seljatoes oleva lülitiga lubatakse (vaata peatükki: "PÖÖRLEMISFUNKTSIOON").

Peatoel olev indikaator **(1)** näitab, millal tooli võib kõige varem keerata.

Turvatooli võib ainult kasutada nägu sõidusuunas kui:

- laps on >76cm pikk.
- laps on minimaalselt 16 kuud vana. Me soovitame kasutada turvatooli selg sõidusuunas nii kaua kui võimalik.
- korrekselt seadistatud peatugi **(19)** katab indikaatori **(1)**.

IZMANTOŠANA PRETĒJI BRAUKŠANAS VIRZIENAM (45 CM – 105 CM)

PIEZĪME! Jaundzimušais ieliknītis aizsargā jūsu bērnu. Tas ir jāizmanto līdz 60 cm garumam.

PIEZĪME! Automašīnas sēdekli var izmantot uz aizmuguri vērstas pozīcijas līdz 105 cm. Autosēdekli integrēta braukšanas virziena kontroles tehnoloģija liedz izmantot autosēdekli pozīcijā ar skatu uz priekšu, ja šī iespēja nav atbloķēta ar slēdzi atzveitnē (sk. nodaļu: „ROTĀCIJAS FUNKCIJA“).

Indikatori uz pagalvja **(1)** parāda bērna augstumu, no kura autokrēslu var pārveidots agrāk.

Autokrēslu var izmantot tikai uz priekšu, ja:

- bērns ir > 76 cm garš.
- bērns ir min. 16 mēnešu vecs. Mēs iesakām pēc iespējas ilgāk izmantot Autokrēslu uz aizmuguri vērstajā pozīcijā.
- pareizi noregulēts galvas balsts **(19)** aptver indikatoru **(1)**.

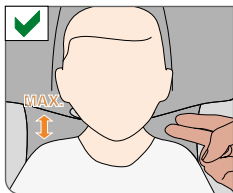
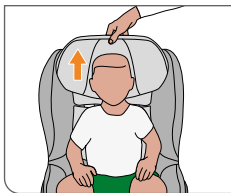
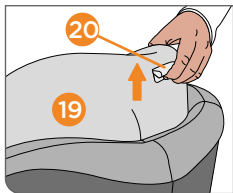

РЕГУЛЮВАННЯ В ЗАЛЕЖНОСТІ ВІД РОЗІМІРІВ Налаштування Підголовника

УВАГА! Вкладиш для новонародженого захищає вашу дитину. Ним потрібно користуватись до досягнення дитиною зросту 60 см.

УВАГА! Підголовник (19) забезпечує максимальний захист дитини лише за умови, якщо він налаштований на оптимальну висоту. Висота підголовника регулюється у 12 положеннях.

- Підголовник має бути налаштований таким чином, щоб між плечима дитини та підголовником залишалось 2 см (прибл., ширина в 2 пальці) вільного простору.
- Потягніть за ручку налаштування (20) вгору, щоб розблокувати підголовник (19). Тепер ви можете відрегулювати підголовник.

УВАГА! Плечові пасики безпеки надійно прикріплені до підголовника та не мають налаштовуватись окремо.

130.COM.UA

REGULEERITAV VASTAVALT LAPSE SUURUSELE

Peatoe seadistamine

MÄRKUS! Beebisisu kaitseb sinu last. Seda tuleb kasutada kuni laps on pikem kui 60cm.

MÄRKUS! Peatugi **(19)** tagab parima võimaliku kaitse lapsele ainult siis, kui see on optimaalsel kõrgusel. Sellel on 12 erinevat kõrguse positsiooni.

- Peatuge peab reguleerima, et see oleks maksimaalselt 2cm (ca. 2 näpu kõrgusel) teie lapse õlast.
- Tõmba reguleerimissangast **(20)** ülesse, et vabastada peatugi **(19)**. Nüüd on võimalik peatuge seadistada.

MÄRKUS! Õlarihmad on kindlalt kinnitatud peatoele ning neid ei tule eraldi seadistada.

PIELÄGOT BĒRNA IZMĒRAM

Galvas balsta regulēšana

PIEZĪME! Jaundzimušais ieliknītis aizsargā jūsu bērnu. Tas ir jāizmanto līdz 60 cm garumam.

PIEZĪME! Galvas balsti **(19)** nodrošina vislabāko iespējamo Jūsu bērna aizsardzību tikai tad, ja to pielāgo optimālajam augstumam. Ir 12 augstuma pozīcijas, kuras var regulēt

- Galvas balstu ir jākorģē tā, lai maksimālais 2 cm (apm. 2 pirksta platums) paliek brīvs starp bērna plecu un galvas balsti.
- Lai atbloķētu galvas balstu **(19)**, velciet regulēšanas rokturi **(20)** uz augšu. Tagad Jūs varat pielāgot galvas balstu.

PIEZĪME! Drošības jostas ir savienotas ar galvas balstu, tāpēc tas nav jāregulē atsevišķi.

130.COM.UA

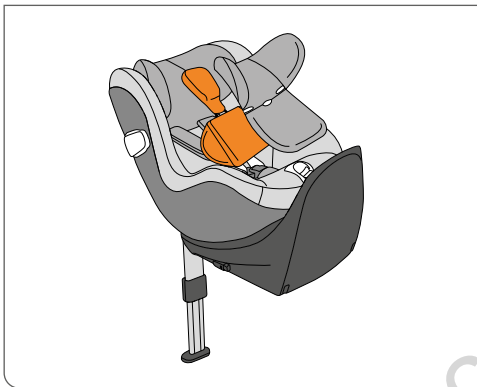

ПОРТАТИВНИЙ ВКЛАДИШ ДЛЯ НОВОНАРОДЖЕНОГО

Попередньо встановлений вкладиш для новонародженого допомагає підтримати комфорт дитини під час сну та підходить для новонароджених.

Вкладиш для новонародженого варто зняти після досягнення дитиною зросту 61 см (прибл., 3 місяців), щоб забезпечити більше вільного простору для дитини.

Щоб зняти вкладиш для новонародженого розстібніть кнопки на підголівнику. Зніміть обшивку з підголівника та витягніть вкладиш. Після цього одягніть обшивку назад на підголівник, перемістіть плечові паски та застібніть кнопки.

Перед пранням вкладиша для новонародженого, будь ласка, витягніть наповнення вкладиша через спеціальні отвори. Після прання поверніть наповнення у сухий вкладиш через спеціальні отвори.

130.COM.ua

BEBISISU EEMALDAMINE

Eelinstalleeritud beebisisu aitab toetada lamavat asendit ja sobitub väiksemategi lastega.

Beebisisu võib eemaldada peale lapse 61 cm (3 kuuseks) saamiseni, et talle rohkem ruumi anda.

Beebisisu eemaldamiseks peatage katte trukid. Esimesena tõmba peatage katet ning seejärel eemalda beebisisu. Peale seda pane peatage kate tagasi asukohta, ümberpaiguta õlarihmad ja sulge trukid jälle.

Enne beebisisu pesemist eemaldage vahtkumm ettenähtud vahet. Peale beebisisu pesemist ja kuivamist võite vahtkummi tagasi panna.

JAUNDZIMUŠO IELIKNĪTI IZŅEMŠANA

Iepriekš instalēts jaundzimušā ieliknītis , palīdz uzturēt mierīgu komfortu piemērotu mazajiem bērniem.

Jaundzimušo ielikniti var izņemt pēc tam, kad bērnam ir 61 cm (apmēram 3 mēneši), lai bērnam būtu vairāk vietas.

Lai izņemtu jaundzimušo ieliktni, atveriet galvas balsta vāku un noņemiet to no spradzejamms pogam Tagad vispirms noņemiet galvas balstu audumu un pēc tam noņemiet jaundzimušo ieliktni. Pēc tam novietojiet galvas balstu audumi atpakaļ, novietojiet plecu siksnas un atkal aizveriet pogu.

Pirms jaundzimušā ieliktnis mazgāšanas, vajag izņemt pildījumu no paredz tam vetam Pēc tam, kad jaundzimušais ieliknits ir nomazgāts un sauss, pildījumu var ievietot atpakaļ

130.COM

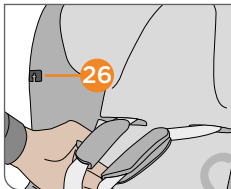
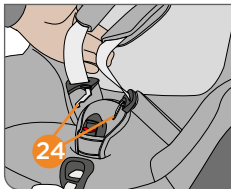
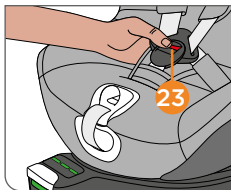
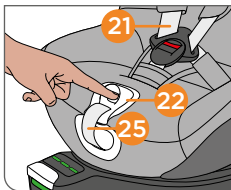

ФІКСАЦІЯ ПАСКАМИ БЕЗПЕКИ

УВАГА! Перед використанням переконайтесь, що підголівник правильно зафіксовано.

УВАГА! Переконайтесь, що у автокріслі немає сторонньої речей, наприклад, іграшок.

- Ослабте плечові паски безпеки (21), натиснувши на кнопку налаштування (22) та потягнувши вгору за обидва паски.

УВАГА! Будь ласка, завжди тягніть за паски (21), а не за нишівки на пасках.

- Розстібніть пряжку (23), натиснувши на червону кнопку. Язички паска безпеки (24) можна кріпити на обшивку (26). Ця ділянка обшивки магнітна.

УВАГА! Переконайтесь, плечові паски безпеки (21) не перекручені.

- Помістіть дитину в автокрісло.
- Одягніть плечові паски (21) на плечі вашої дитини.
- Зведіть язички пасків безпеки (24) та вставте їх у пряжку (23) має пролунати характерний звук "КЛІК".
- Потягніть за центральний пасок налаштування (25), щоб затягнути плечові паски (21) відповідно розміру вашої дитини.

УВАГА! Щоб автокрісло забезпечило максимальний рівень захисту, плечові паски безпеки повинні якомога щільніше прилягати до тіла дитини (21), а стегнові паски мають проходити якомога нижче так, щоб вони щільно прилягали до тазу дитини.

KINNITAMINE TURVARIHMADEGA

MÄRKUS! Veendu, et peatugi oleks korrektselt lukustunud asendisse enne turvatooli kasutamist.

MÄRKUS! Veendu, et tutvatool oleks vaba mänguasjadest ja kõvadest esemetest.

- Vabasta õlarihmad **(21)** vajutades seadistamise nuppu **(22)** keskele ja samaaegselt tõmmates mõlemat õlarihma ülesse.

MÄRKUS! Alati tõmba õlarihma **(21)** mitte õlarihma pehmendusi.

- Vabasta turvarihmad **(23)** vajutades punast nuppu tugevalt. 2 turvarihma keelt **(24)** saab asetada katte külgedele **(26)**. See ala on magnetiga.

MÄRKUS! Veendu, et õlarihmad **(21)** ei oleks keerdus.

- Aseta laps turvatooli.
- Aseta turvarihmad **(21)** otse üle lapse õlgade.
- Aseta mõlemad turvarihma keeled **(24)** kokku ja lukusta need turvarihma kinnitusse **(23)** kuuldava "KLIKK" heliga.
- Tõmba ettevaatlikult keskmist rihma **(25)**, et pingutada õlarihmasid **(21)**, kuni need sobivad lapse kehaga.

MÄRKUS! Et turvatool tagaks optimaalset kaitset, õlarihmad peavad olema nii lähedal kui võimalik **(21)** ja puusarihm peab jooksma nii madalalt kui võimalik, et olla vastu vaagnaluud.

BĒRNA PIESPRĀDZĒŠANA AR DROŠĪBAS JOSTĀM

PIEZĪME! Pirms automašīnas sēdekļa izmantošanas pārlicinieties, vai galvas balsts ir pareizi bloķēts.

PIEZĪME! Pārlicinieties, vai autokrēslā nav rotaļlietu un cietu priekšmetu.

- Atslābstiet plecu siksnas **(21)**, nospiežot regulēšanas pogu centrālajā regulētājā **(22)** un vienlaikus velciet tos uz augšu.

PIEZĪME! Lūdzu vienmēr velciet plecu jostu **(21)**, nevis uz jostu spilventiņiem.

- Alai atvērt jostas sprādzi **(23)**, stingri nospiediet sarkano pogu. Jostas mēles **(24)** var piestiprināt uz pārsega **(26)** uz leju. Šī vieta ir magnētiska

PIEZĪME! Pārlicinieties, vai plecu siksnas **(21)** nav savītas.

- Ievietojiet bērnu autokrēslā .
- Novietojiet plecu siksnas **(21)** tieši uz bērna pleciem.
- Novietojiet abas sprādzes mēles **(24)** kopā un aizslēdziet tos drošības jostu sprādzē **(23)** ar skaņu "CLICK".
- Cieši piespiediet centrālās regulēšanas siksnu **(25)**, lai piestiprinātu plecu siksnas **(21)**, līdz tās atbilst jūsu bērna ķermenim.

PIEZĪME! Lai automašīnas autokrēslam būtu optimāla aizsardzība, plecu siksnām jābūt pēc iespējas tuvāk korpusam **(21)**, un gūžas siksnām jābūt pēc iespējas zemākām, lai tie būtu vērsti pret iegurni.

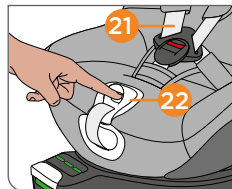
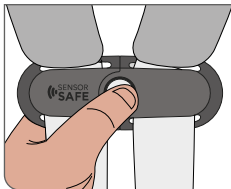
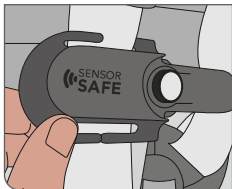

ФІКСАЦІЯ ПАСКАМИ БЕЗПЕКИ ТА ЗАТИСКАЧЕМ

Цей розділ містить інструкцію до автокрісел, що обладнані затискачем SensorSafe (Сенсор Безпеки).

Затискач SensorSafe Clip прикріплений до пасків безпеки. Обидві частини затискача мають пази для приєднання до пасків безпеки.

Щоб встановити обидві частини, виконайте наступні дії:

- Візьміть паски безпеки, тримаючи їх під плечовими нашивками та просуньте їх через верхні пази затискача.
- Протягніть паски позаду затискача та знизу вверх вставте їх у нижні пази.

Щоб зняти затискач, виконайте вище зазначені дії у зворотному порядку.

УВАГА! Перед використанням автокрісла переконайтесь, що підголовник правильно зафіксований.

УВАГА! Переконайтесь, що у ватокріслі немає сторонніх предметів, наприклад, іграшок.

- Ослабте плечові паски безпеки (21), натиснувши на центральну наладштування (22) та водночас потягнувши за обидва паски.

УВАГА! Будь ласка, завжди тягніть за плечові паски (21), а не за нашивки на пасках.

KINNITAMINE TURVARIHMA JA KLAMBRIGA

See peatükk kehtib ainult turvatoolidele, mis on varustatud SensorSafe klambriga.

The SensorSafe Clip is attached to the harness system of the seat. SensorSafe klamber on kinnitatud turvatooli turvarihma süsteemi külge. Mõlemad klambri osal on koht kinnitamiseks turvarihma süsteemiga.

Mõlema osa kinnitamiseks toimige järgnevalt:

- Haara turvarihm õlapehmeduste alt ning juhataa see tagant ette läbi klambi pesa.
- Vii turvarihm klambri tagant ja sisesta see tagant ettepoole alumisse pesasse.

Klambri eemaldamiseks järgi samme vastupidises järjekorras.

MÄRKUS! Veendu, et peatugi oleks korrektselt lukustunud asendisse enne turvatooli kasutamist.

MÄRKUS! Veendu et turvatool oleks vaba mänuasjadest ja kõvadest esemetest.

- Vabasta õlarihmad **(21)** vajutades seadistamise nuppu keskele **(22)** ja samaaegselt tõmmates mõlemat õlarihma ülesse.

MÄRKUS! Alati tõmba ainult õlarihma **(21)** mitte õlarihma pehmedusi.

PIESPRÄDZĒŠANĀ AR JOZTIEM UN SENSORCLIP IZMANTOŠANA

Šī nodaļa attiecas tikai uz automašīnas autokrēsliem, kas ir aprīkoti ar SensorSafe sradzi tirdzniecības vietās.

SensorSafe Clip ir pievienots sēdekļa siksnas sistēmai. Abās sprādzes daļās ir vietas, kas savieno to ar drošības jostu sistēmu.

Lai uzstādītu abas detaļas, rīkojieties šādi:

- Satveriet jostu zem plecu spilventiņu un novietojiet to no aizmugures uz priekšu caur klipa augšējo paredzēto vietu.
- Novietojiet siksnu aiz sprādzes un ievietojiet to no aizmugures uz priekšu apakšējā paredzētajā vietā.

Lai noņemtu spradzi, izpildiet soļus pretējā secībā.

PIEZĪME! Pirms automašīnas sēdekļa izmantošanas pārliecinieties, vai pagalvis ir pareizi bloķēts.

PIEZĪME! Pārliecinieties, vai Autokrēslā nav rotaļlietu un cietu priekšmetu.

- Atslābstiet plecu siksnas **(21)**, nospiežot regulēšanas pogu centrālajā regulētājā **(22)** un vienlaikus velciet abas plecu siksnas.

PIEZĪME! Lūdzu vienmēr velciet aiz plecu jostu **(21)**, nevis jostu spilvenus

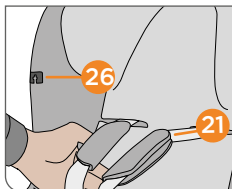
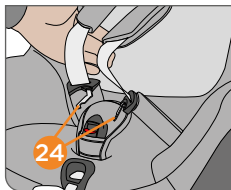
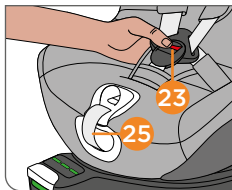

- Розстебніть пряжку паска безпеки (23), натиснувши на червону кнопку.
- Розстебніть затискач, натиснувши на кнопку та роз'єднавши обидві частини затискача.

Тепер ви можете зафіксувати язички паска безпеки (24) на обшивці автокрісла (26). Ця ділянка покриття магнітна.

УВАГА! Переконайтесь, що паски безпеки (21) не перекручені.

- Помістіть дитину в автокрісло.
- Надіньте паски безпеки (21) на плечі дитини.
- Зведіть язички паска безпеки (24) та вставте їх у пряжку (23) має пролуhati характерний звук "КЛІК".
- Закріпіть затискач, має пролуhati характерний звук "КЛІК".
- Натисніть на застебнутий затискач у напрямку пряжки паска безпеки.
- Обережно потягніть за центральний пасок безпеки (25) щоб затягнути плечові паски (21) та відрегулювати їх відповідно тіла дитини.
- Пересуньте затискач під пелчові нашивки.

УВАГА! Щоб автокрісло забезпечило оптимальний рівень безпеки, плечові паски мають прилягати якомога ближче до тіла дитини (21), а стегнові паски мають знаходитись якомога нижче на тазовій частині тіла дитини.

- Vabasta turvarihm **(23)** vajutades punast nuppu kindlalt.
- Ava klamber vajutades vabastamise nuppu ja tõmmates mõlemat osa eemale.

Turvarihma keeled **(24)** saab nüüd fikseerida katte külgedele **(26)**. See ala on magnetiga.

MÄRKUS! Veendu, et õlarihmad **(21)** ei ole keerdus.

- Aseta laps turvatooli.
- Aseta õlarihmad **(21)** otse üle lapse õlgade.
- Aseta mõlemad turvarihma keeled **(24)** kokku ja lukusta need turvarihma kinnitusse **(23)** kuuldava "KLIKK" heliga.
- Kinnita klamber kuuldava "KLIKK" heliga.
- Lükka kinnine klamber alla turvarihma kinnituse poole.
- Tõmba ettevaatlikult keskmist seadistamise rihma **(25)**, et pingutada õlarihmasid **(21)** kuni need sobituvad lapse kehaga.
- Positsioneer klamber täpselt õlarihma alla.

MÄRKUS! Et turvatool tagaks optimaalset kaitset, õlarihmad peavad olema nii lähedal kui võimalik **(21)** ja puusarihm peab jooksma nii madalalt kui võimalik, et olla vastu vaagnaluud.

- Atslõdziet drošības jostu sprādzi **(23)**, stingri piespiežot sarkano pogu.
- Atveriet spradzi, nospiežot atbrīvošanas pogu un velkot abas detaļas atsevišķi.

Jostas mēles **(24)** tagad var nostiprināt uz sāniem uz auduma **(26)**. Šī vieta ir magnētiska

PIEZĪME! Pārliedcinieties, vai plecu siksnas **(21)** nav savītas.

- Ievietojiet bērnu autokrēslā.
- Novietojiet plecu siksnas **(21)** tieši uz bērna pleciem.
- Novietojiet abas sprādzes mēles **(24)** kopā un aizslēdziet tos drošības jostu sprādzē **(23)** ar skaņu "CLICK".
- Nostipriniet SensorSafe ar skaņu "CLICK".
- Piespiediet slēgto klipsi uz leju, lai piestiprinātu jostu sprādzi.
- Cieši piespiediet centrālās regulēšanas siksnu **(25)**, lai piestiprinātu plecu siksnas **(21)**, līdz tās atbilst jūsu bērna ķermenim.
- Novietojiet SensorSafe tieši zem plecu spilventiņiem.

PIEZĪME! Lai automašīnas sēdeklim būtu optimāla aizsardzība, plecu siksnām jābūt pēc iespējas tuvāk korpusam **(21)**, un gūžas siksnām jābūt pēc iespējas zemākām, lai tie būtu vērsti pret iegurni.

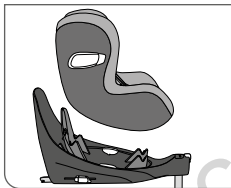
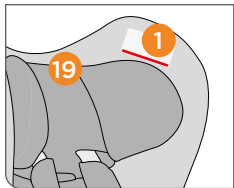
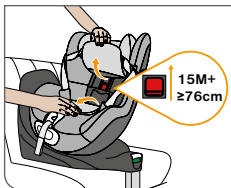
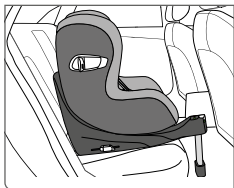

ВИКОРИСТАННЯ ЗА НАПРЯМКОМ РУХУ (76 CM - 105 CM)

Використання автокрісла в положенні за напрямком руху дозволяється, якщо дитина досягла віку 15 місяців.

. Щоб забезпечити максимальний рівень безпеки, ми рекомендуємо використовувати автокрісло в положенні проти напрямку руху якомога довше. Якщо ніжкам вашої дитини недостатньо місця, ви можете скористатись автокріслом в положенні за напрямком руху. Дізнайтесь більше про те, як зафіксувати дитину у розділі «ФІКСАЦІЯ ЗА ДОПОМОГОЮ ПАСКІВ БЕЗПЕКИ».

УВАГА! Статистичні дані ДТП підтверджують, що найбезпечніше перевозити дитину в автокріслі, встановленому проти напрямку руху. Ось чому ми рекомендуємо використовувати автокрісло в положенні проти напрямку руху якомога довше.

УВАГА! Індикатор на підголовнику **(1)** показує мін. зріст дитини, при якому можна міняти положення автокрісла та підголовника.

УВАГА! Автокрісло дозволено використовувати у положенні проти напрямку руху до досягнення дитиною зросту 105 см. Вбудована Технологія Контролю Напрямку Руху в автокріслі попереджає його використання у положенні за напрямком руху до налаштування підголовника у 6-му положенні. Автокрісло можна використовувати у положенні за напрямком руху лише за умови, якщо:

- зріст дитини > 76 см та вік мін. 16 місяців. Ми рекомендуємо користуватись автокріслом в положенні проти напрямку руху якомога довше.
- правильно налаштований підголовник **(19)** закриває індикатор **(1)**.

NÄOGA SÕIDU SUUNAS KASUTAMINE (76CM - 105 CM)

Turvatooli on lubatud kasutada nägu sõidusuunas, kui laps on vanem kui 15 kuud ja minimaalselt 76 cm pikk. Tagamaks teie lapsele maksimaalse kaitse soovime kasutada turvatooli selg sõidu suunas nii kaua kui võimalik. Kui teie lapsel pole jalgadel enam piisavalt ruumi võite tooli kasutada nägu sõidu suunas. Lugege rohkem lapse kinnitamisest turvatooli peatükist: "LAPSE KINNITAMINE TURVARIHMADEGA".

MÄRKUS! Õnnetuste statistika kohaselt on kõige turvalisel last transportida sõidukis selg sõidusuunas. Sellepärast soovime kasutada turvatooli selg sõidu suunas niikaua kui võimalik.

MÄRKUS! Peatoel (1) olev indikaator näitab lapse minimaalset pikkust, mis lubab tooli pöörata näoga sõidu suunas.

MÄRKUS! Turvatooli tohib nägu sõidusuunas kasutada kuni 105cm. Sisseehitatud sõidusuuna kontrollimise tehnoloogia turvaistmes ei lase kasutada turvaistet näoga sõidusuunas enne, kui see seljatoes oleval lülitiga lubatakse

Turvatooli võib ainult kasutada nägu sõidusuunas kui:

- the child is > 76 cm tall and is min. laps on > 76cm ja minimaalselt 16 kuud vana. Me soovime kasutada turvatooli selg sõidusuunas nii kaua kui võimalik.
- korrektselt seadistatud peatugi (19) katab indikaatori (1).

UZ PRIEKŠU VĒRSTA POZICIJAS LIETOŠANA (76 CM - 105 CM)

Lietošana ar skatu braukšanas virziena ir atļauta bērniem kuri ir vecāki par 15 mēnešiem un min. 76 cm Garš . Lai piedāvātu savam bērnam visaugstāko aizsardzības līmeni, ieteicams pēc iespējas ilgāk izmantot bērnu sēdekli pretējā braucienu virzienā. Ja bērna kājām nav pietiekami daudz vietas, jūs varat izmantot bērnu sēdekli uz priekšu vērsta stāvoklī. Uzziniet vairāk par to, kā aizsargāt savu bērnu, sadaļā "DROŠĪBA AR JOSTU SISTĒMU".

PIEZĪME! Nelaimes gadījumu statistika liecina, ka drošākais veids, kā transportēt bērnu automašīnā ir ar skati pretēji braukšanas virzienam. Tāpēc mēs iesakām pēc iespējas ilgāk izmantot bērnu sēdekli pretējā virzienā.

PIEZĪME! Indikators uz galvas balsta (1) parāda bērna ķermeņa augstumu, no kura autokrēslu var pārveidot.

PIEZĪME! Automašīnas sēdekli var izmantot uz aizmuguri vērsta pozīciju līdz 105 cm. Autosēdekli integrēta braukšanas virziena kontroles tehnoloģija liedz izmantot autosēdekli pozīcijā ar skatu uz priekšu, ja šī iespēja nav atbloķēta ar slēdzi atzveļtnē.

Autokrēslu var izmantot tikai braukšanas virziena verstu , ja:

- bērns ir > 76 cm garš un ir min. 16 mēnešu vecs. Mēs iesakām pēc iespējas ilgāk izmantot sēdekli uz aizmuguri vērsta pozīcijā.
- pareizi noregulēts galvas balsts (19) aptver indikatoru (1).

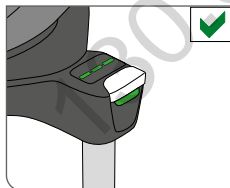
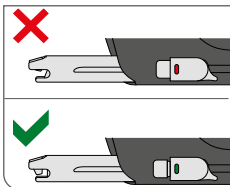
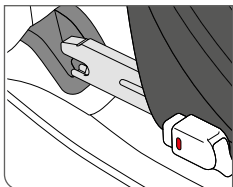

ПРАВИЛЬНА ФІКСАЦІЯ ВАШОЇДИТИНИ

Щоб гарантувати оптимальний рівень безпеки вашої дитини, будь ласка, перед використанням завжди перевіряйте щоб...

- база щільно лежить на сидінні та повністю спирається іна спинку сидіння транспортного засобу.
- Кріплення ISOFIX надійно прикріплене до транспортного засобу, а підніжка була правильно встановлена.
- крісло зафіксоване в положенні за або проти напрямку руху.
- 5-точкова система пасків безпеки була правильно налаштована відповідно розміру дитини, плечові паски безпеки не перекручені та надійно закріплені.

Новонароджені та немовлята, хто ще не може самостійно сидіти (приблизно до 1 року), зважаючи на безпеку та ортопедично правильне положення для тіла дитини, мають завжди транспортуватись на максимально горизонтальній поверхні в положенні проти напрямку руху.

LAPSE KORREKTNE KINNITAMINE

Garanteerimaks teie lapse maksimaalset turvalisust, kontrollige enne järgmiseid tegureid ...

- pōhi on tihedalt vastu auto istet ning seljatuge.
- ISOFIX kinnitused on kinnitatud ning tugijalg reguleeritud.
- iste on lukustunud selg või nāgu sōidusuunas positsioonile.
- 5-punkti turvarihmad oleks korrektselt seadistatud vastavalt lapse suurusele, ōlarihmad ei ole keerdus ja turvarihmad kinnitatud.

Vastsūndinud ja lapsed, kes iseseisvalt istud ei oska (umbes 1 aastaseni) peab ortopeedilistel ja ohutuslikel pōhjustel transportima lamedamais asendis selg sōidusuunas.

PAREIZI NODROŠINIET JUSU BERNU

Lai nodrošinātu optimālu drošību Jūsu bērnam, lūdzu, vienmēr pārbaudiet, pirms sākt braukt, ka ...

- bāze sēž stabili un pilnībā savienota ar automašīnas sēdekļa atzveltni.
- ISOFIX savienotāji ir pareizi piestiprināti transportlīdzeklim, un balsta kāja ir pareizi uzstādīta
- Krēsls ir nofiksēts ar skatu braukšanas virzienā vai pretēji braukšanas virzienam.
- 5 punktu drošības jostas sistēma ir pareizi noregulēta atbilstoši bērna izmēram, plecu siksnas nav savītas un drošības josta ir bloķēta.

Jaundzimušajiem un zīdaiņiem, kuri paši vēl nespēj sēdēt (līdz apmēram 1 gadam), ortopēdiskajiem un drošības apsvērumiem vienmēr jābūt pārvadātai plakanākajā atzveltnes stāvoklī uz aizmuguri vērstas.

130.COM

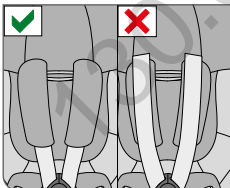
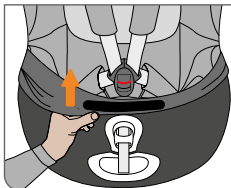
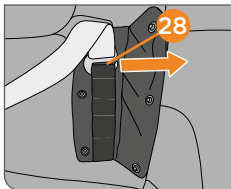
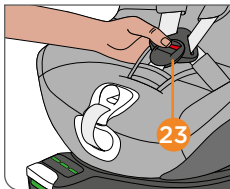
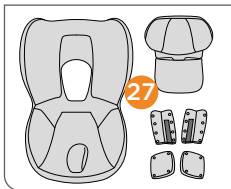

ЗМІННЕ ПОКРИТТЯ

Як зняти покриття

Покриття складається із 6-ми частин, що кріпляться до каркасу автокрісла за допомогою еластичної окантовки, кнопок та блискавки. Ви можете зняти всі частини для прання, послабивши кріплення.

УВАГА! Перш ніж зняти чохол, будь ласка, витягніть усі резинки з-під сріблястих декоративних частин.

Виконайте наступні дії:

- Розстібніть пряжку (23) 5-точкового паска безпеки.
- Розстібніть всі кнопки на нашивках та покритті автокрісла (27).
- Зніміть нашивки з пасків безпеки (28).
- Зніміть всі нашивки з пасків безпеки.
- Витягніть паски безпеки з покриття автокрісла.
- Зніміть чохол, потягнувши за нього вперед.
- Щоб знову одягнути покриття виконайте вище зазначені кроки у зворотньому порядку.

УВАГА! Одягаючи плечові нашивки, переконайтесь, що...

- сторона із застібками розвернута до шиї дитини.
- плечові нашивки надійно закріплені на пасках безпеки (28).
- паски безпеки проходять через плечові нашивки.

KATTE EEMALDAMINE

Eemaldamine

Kate koosneb 6 osast, mis kinnitatud turvatooli kesta külge painduvate torudega, trukkidega ning tõmbelukuga. Kui olete kõik kinnitused avanud, saate katte komponendid eemaldada pesemiseks.

MÄRKUS! Enne katte eemaldamist võtke välja dekoratiivne hõbedane elastik kahjustuste vältimiseks.

Tegutsege järgmiselt:

- Ava turvarihma kinnitus **(23)**.
- Ava kõik trukid kattel ja pehmedustel **(27)**
- Vabasta õlarihma pehmeduse seljatoest.
- Eemalda turvarihma pehmedused.
- Eemaldage õlarihmad kattedest.
- Eemalda kate tõmmates seda ette poole.
- Katte paigaldamiseks toimige vastupidised järjekorras.

MÄRKUS! Kui paigaldate tagasi õrarihma pehmedusi, on oluline veenduda, et ...

- Suletud külge käib lapse kaela poole.
- õlarihma pehmedused oleks korrektselt paigaldatud klambritesse **(28)**.
- õlarihmad oleks viidud õlarihma pehmeduste sisse.

AUDUMU NOŅEMŠANA

Noņemšana

Audums sastāv no 6 detaļām, kas piestiprinātas pie sēdekļa apvalka ar elastīgiem cauruļvadiem, snap pogām un rāvējslēdzēju. Kad esat atbrīvojuši visus stiprinājumus, jūs varat noņemt atsevišķas sastāvdaļas mazgāšanai.

PIEZĪME! Pirms atdalīt pārvalku, lūdzu izraut gumijas ar sudraba dekoratīvām daļām, lai izvairītos no bojājumiem.

Rīkojies šādi:

- Atveriet 5 punktu drošības jostas sistēmas drošības jostu sprādzi **(23)**.
- Atveriet visus spilventiņu un audumu **(27)** snap pogus.
- Atvelciet plecu spilventiņus no stiprinājumiem **(28)**.
- Noņemiet jostas spilventiņus.
- Izveriet plecu siksnas no vāka.
- Noņemiet pārvalku, pavelkot to uz priekšu.
- Lai uzliktu pārvalkus atpakaļ, veikt darbības apgriezti secībā.

PIEZĪME! Atkārtoti nostiprinot plecu spilventiņus, ir svarīgi nodrošināt, ka ...

- Slēgtā puse ir vērsta uz bērna kaklu.
- pleca spilventiņi ir ideāli piestiprināti uz stiprinājumiem **(28)**.
- plecu siksnas tiek vadītas plecu spilventiņu iekšpusē.

! **ПОПЕРЕДЖЕННЯ!** Обшивка - це невід'ємний елемент системи безпеки автокрісла. Тому ніколи не використовуйте автокрісло без обшивки.

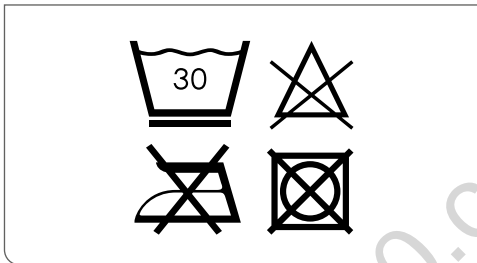

ЧИСТКА

Важливо користуватись оригінальною обшивкою автокрісла, оскільки вона є важливою складовою функціоналу автокрісла. Ви можете отримати запасну обшивку у продавця.

УВАГА! Перед першим використанням автокрісла, будь ласка, виперіть його обшивку. Прати обшивку дозволяється у пральній машинці, в делікатному режимі при макс., температурі 30°C. При вищій температурі обшивка може втратити колір. Прати обшивку необхідно окремо від інших речей, її не можна сушити у сушарці! Не сушіть обшивку під прямим сонячним промінням! Пластикові частини автокрісла можна чистити м'яким миючим засобом та теплою водою.

! **ПОПЕРЕДЖЕННЯ!** Будь ласка, під час чистки ні в якому разі не користуйтеся хімічними миючими засобами!

! **ПОПЕРЕДЖЕННЯ!** Вбудована система пасків безпеки не знімається з автокрісла. Не знімайте частини пасків безпеки.

! **HOIATUS!** Turvatooli kate on turvalisuskomponent. Turvatooli ei tohi seega kunagi kasutada ilma katteta.

PUHASTAMINE

On oluline kasutada ainult originaal turvatooli katet, kuna kate on oluline osa tooli funktsionaalsuses. Varu katte saab pakkuda võimalusel edasimüüja.

MÄRKUS! Palume enne esmast kasutamist kate pesta. Turvatooli katted on masinpestavad maksimaalselt 30°C juures delikaatselt tsüklil. Kui te pesete seda kõrgemal temperatuuril, võib katte värv tuhmuda. Palun peske katteid eraldi ning ärge kuivatage seda mehhaaniliselt! Ärge kuivatage otsese päikesevalguse käes! Plastikosasid saab puhastada kerge puhastusvahendi ja sooja veega.

! **HOIATUS!** Palun ärge kasutage keemilisi puhastusvahendeid ega valgendeid!

! **HOIATUS!** Integreeritud turvarihmade süsteemi ei ole võimalik turvahällist eraldada. Ärge eemaldage rihmade-süsteemi osi

! **BRĪDINĀJUMS!** Audums ir neatņemama autokrēslā drošības konstrukcijas sastāvdaļa. Tāpēc autokrēslu nedrīkst tikt lietots bez vāka.

TĪRĪŠANĀ

Ir svarīgi izmantot oriģinālo sēdekļa pārvalku tikai tāpēc, ka vāciņš ir būtiska funkcija. Rezerves pārsegus var iegādāties pie mazumtirgotāja.

PIEZĪME! Lūdzu, mazgājiet vāku, pirms to lietojat pirmo reizi. Sēdekļu pārvalki var mazgāt veļas mašīnā pie max. 30 ° C uz delikāta iestādījumā. Ja jūs mazgāsiet karstākā temperatūrā auduma krāsa var mainīties. Lūdzu mazgājiet pāralkus atsevišķi un nekad nežāvējiet tos žāvētājā! Nežāvējiet tos tiešos saules satros.! Plastmasas daļas var tīrīt ar siltu un maigu ziepjūdeni.

! **BRĪDINĀJUMS!** Lūdzu, neizmantojiet ķīmiskus mazgāšanas līdzekļus vai balināšanas līdzekļus!

! **BRĪDINĀJUMS!** Integrēto drošības jostu sistēmu nevar izņemt no bērnu sēdekļa. Drošības jostu sistēmu nedrīkst pārveidot vai atdalīt detaļas no tās.

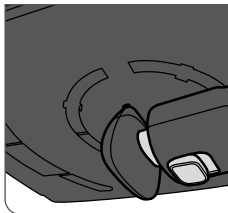
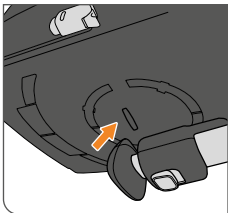

ДОГЛЯД ЗА ПРОДУКТОМ

Щоб гарантувати максимальну безпеку вашої дитини у автокріслі, важливо виконати наступні дії:

- Всі основні частини автокрісла необхідно постійно перевіряти на наявність пошкоджень. Механічні частини повинні працювати без проблем.
- Переконайтесь, що автокрісло не затиснуто між твердими частинами транспортного засобу такими, як двері, сидіння авто та ін., що можуть пошкодити автокрісло.
- Уникайте потрапляння піску та іншого бруду у щілину між автокріслом та базою. Це може завдати шкоди функції повороту та налаштування спинки автокрісла. Якщо це все-таки сталось, перед використанням функції налаштування положення автокрісла необхідно прибрати бруд та у майбутньому уникати будь-які ситуації, що можуть стати причиною пошкодження автокрісла. Щоб зробити це, зніміть автокрісло з бази.
- В разі якщо автокрісло падало, перед повторним використанням його необхідно віддати на перевірку виробнику.

В разі якщо вам необхідно скласти базу для зручного зберігання, важливо скласти підніжку, щоб перестав лунати характерний звук. Для цього на нижній частині бази передбачений спеціальний отвір. Це допоможе зберегти батарею.

В разі якщо ви не плануєте використовувати базу протягом довгого часу, важливо вийняти батарею, щоб уникнути її пошкодження в результаті протікання (див., розділ: „ЯК ПОМІНЯТИ БАТАРЕЮ“).

TOOTE HOOLDAMINE

Et turvatool garanteeriks parima võimalik turvalisuse, järgige järgmiseid punkte:

- Turvatooli kõiki nähtavaid osi tuleb regulaarselt kontrollida kahjustuste eest, mehhaanilised osad peavad töötama ilma tõrgeteta.
- Veendu, et turvatool ei jääks kõvade esemete vahele, nagu näiteks sõiduki uks jne, mis võivad kahjustada seda.
- Väldi mustuse ja liiva sattumist turvatooli ja aluse vahele. Sellel on negatiivne mõju pöörlemisele ja seljatoe kaldenurga muutmisele. Kui see juhtub, siis mustus tuleb eemaldada enne pöörlemist ja seljatoe kaldenurga muutmist, et vältida jäädava kahjustuse tekkimist turvatoolile. Puhatsamiseks võtke tool põhja küljest ära.
- Kui tool kukub maha, peab tootja enne kasutamise jätkamist, tooli üle vaatama.

Kui alus on ära pandud, siis on oluline voltida turgijalg tagasi nii, et eristavat heli lõppeb. Selleks on eraldi väike kohta aluse all. See kaitseb patareid.

Kui alust ei kasutata pikema aja jooksul, siis on oluline eemaldada patareid, et voolavad vedelikud ei teeks kahju (vaata peatükki: "KUIDAS VAHETADA PATAREID").

PRODUKTU APRÜPE

Lai garantētu, ka jūsu auto sēdeklis nodrošina maksimālu aizsardzību, ir svarīgi ievērot šādus punktus:

- Visas galvenās sastāvdaļas automašīnas sēdeklim ir regulāri jāpārbauda. Mehāniskām daļām ir jādarbojas bez problēmām.
- Pārlicinieties, ka auto sēdeklis nav iesprūdis starp cietām daļām, piemēram, automašīnas durvis, sēdekļu sliedes uc, kas var sabojāt to.
- Izvairieties no netīrumiem vai smiltīm starp autokrēslu un bāzi. Tas var negatīvi ietekmēt rotācijas un atslāņošanās funkciju veikspēju. Ja tas notiks, netīrumi jānoņem pirms autokrēslā pagriešanas un atzvelšanas, lai novērstu pastāvīgu autokrēslā bojājumu. Lai to izdarītu, noņemiet sēdekli no pamatnes.
- Ja piem. autokrēsls ir kritis, tas ir jāpārbauda no ražotāju puses.

Ja bāze ir glabāta prom, ir būtiski salikt balsta kāju tā, lai raksturīgais troksnis apstājas. Tādēļ tiek nodrošināta neliela niša pamatnes apakšā. Tas aizsargās akumulatoru.

Vai bāze netiek izmantota ilgu laiku, ir svarīgi akumulatoru noņemt, lai tas nevarētu bojāt bāzi, izvairoties no šķidrumiem (sk. Nodaļu: "KĀ MAINĀS AKUMULATORUS").

ЩО РОБИТИ ПІСЛЯ АВАРІЇ

! **ПОПЕРЕДЖЕННЯ!** ДТП може спричинити пошкодження автокрісла, що не можна побачити неозброєним оком. Будь ласка, після аварії поміняйте ваше автокрісло. Якщо у вас виникли сумніви, зв'яжіться із продавцем або виробником.

ІНФОРМАЦІЯ ПРО ПРОДУКТ

Якщо у вас виникли запитання, спочатку зв'яжіться із продавцем. Вам необхідно надати наступні дані:

- Серійний номер (див. на стікері)
- Марка та модель транспортного засобу та положення сидіння, на якому використовується автокрісло.
- Вага, вік та зріст дитини

Детальну інформацію про продукт можна знайти на сайті www.cybex-online.com.

KUIDAS TOIMIDA PEALE ÕNNETUST

! **HOIATUS!** Õnnetus võib põhjustada turvatoolile kahju, mis ei ole palja silmaga nähtav. Palume vahetada turvatooli peale õnnetust. Kahtluse korral pöördu edasimüüja või tootja poole.

KO DARIT PĚC NEGADĪJUMA

! **BRĪDINĀJUMS!** Nelaines gadĪjums var izraisĪt auto sēdekļa bojĀjumus, kas nav redzami ar neapbruņotu aci. Lūdzu, pēc nelaines gadĪjuma nekavējoties nomaniet autokrēslu Šaubu gadĪjumā sazinieties ar mazumtirgotāju vai ražotāju.

TOOTE INFORMATSIOON

Küsimuste korral pöördu edasimüüja poole esimesena. Koguge kokku järgnev informatsioon

- Seeria number (vaata kleepsult)
- Sõiduki mark ja mudel ning asukoht autos kus tooli on kasutatud
- lapse kaal, vanus ja pikkus

Rohkem informatsiooni leiab www.cybex-online.com.

INFORMĀCIJA PAR PRODUKTU

Ja jums ir kādi jautājumi, vispirms sazinieties ar mazumtirgotāju. Pirms tam sagatavojiet šādu informāciju:

- Sērija numurs (uz uzlīmes redzams)
- Marka un transportlīdzekļa sēdekļa modelis auto sēdekļis
- Svars, vecums un svars bērnam

Sīkāka informācija par mūsu produktiem atrodama vietnē www.cybex-online.com.

ТЕРМІН ДІЇ ПРОДУКТУ

Дане автокрісло було розроблене таким чином, щоб воно могло виконувати свою функцію протягом звичного терміну використання автокрісла - прибіл., 8 років.

Поступове зношення пластикових частин, наприклад, спричинене впливом сонячного проміння (UV), може спричинити незначне погіршення властивостей продукту.

Оскільки перепади температури та інші непередбачувані чинники є частими у транспортному засобі, важливо звернути увагу на наступні пункти:

- Якщо транспортний засіб протягом довгого часу знаходиться на сонці, автокрісло необхідно вийняти або ж накрити легкою тканиною.
- Будь ласка, завжди перевіряйте пластикові та металеві частини на наявність пошкоджень і зміни форми та кольору. Якщо ви помітили будь-які зміни автокрісла, його необхідно утилізувати або ж віддати на перевірку виробнику, де його при необхідності поміняють на нове.
- Зміни тканини такі, як втрата кольору є нормальними під час використання у транспортному засобі та не впливають на функції автокрісла.

130.COM.UA

TOOTE ELUIGA

See turvatool on mõeldud kasutamiseks ettenähtud tingimustel 8 aasta jooksul pärast kasutusele võttu.

Lõplik plastiku kulumine, mille põhjustas näiteks päikesevalgus (UV), võib põhjustada kerget toote omaduste halvenemist.

Kuna kõrged temperatuuri kõikumised ja muu ettenägematu stress on tavapärane sõidukites, siis on oluline järgida järgmiseid punkte:

- Kui sõiduk on pikalt tugeva päikesevalguse käes, siis tuleb turvatool eemaldada sõidukist või katta heleda kangaga.
- Kontrolli plastik ja metallist osasid turvatoolil regulaarselt kahjustuste, kuju muutuste või värvimuutuste eest. Kui märkad muutuseid turvatoolil, siis tuleb see kõrvaldada või kontrollida ja võimalusel välja vahetada tootja poolt.
- Muutused kangale, eriti kulumine on normaalne kui sõidukis seda kasutada ning see ei mõjuta tooli funktsionaalsust.

PRODUKTA DZĪVĪBAS TERMIŅŠ

Šis bērnu sēdekļitis ir izveidots tā, lai būtu iespējams izpildīt paredzētās funkcijas ar parastu lietošanu, lai produkta kalpošanas ilgums būtu apm. 8 gadi.

Plastmasas daļu pakāpenisks nodilums, piemēram kas radies tiešu saules staru iedarbībā, var viegli ietekmēt produkta īpašības.

Tā kā ļoti augstas temperatūras svārstības un citi neparedzami spriegumi ir iespējami transportlīdzekļos, nepieciešams ievērot šādus punktus:

- Ja transportlīdzeklis ir pakļauts spēcīgai tiešai saules gaismas uz ilgu laiku, bērnu sēdekļitis jāizņem no transportlīdzekļa vai jāpārklāj.
- Regulāri pārbaudiet visas plastmasas un metāla detaļas, uz bojājumiem vai formu un krāsu izmaiņām. Ja jūs novērojat jebkādas izmaiņas bērnu autokrēslā, autokrēslu jānovieto vai jāpārbauda un, iespējams, sazināties ar ražotāju.
- Auduma izmaiņas, īpaši izbalēšana, ir normālas, ja tiek izmantotas transportlīdzekļi, un tās neietekmē sēdekļa funkciju.

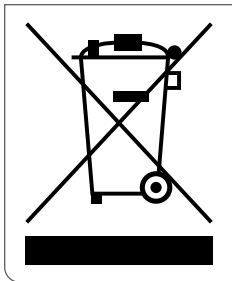

УТИЛІЗАЦІЯ

В цілях захистити навколишнього середовища ми просимо користувачів сортувати та утилізувати упаковку та частини автокрісла. Правила утилізації залежать від місцевої влади. Щоб утилізувати автокрісло згідно правилам, зв'яжіться з департаментом по утилізації відходів або ж місцевою владою. Завжди виконуйте утилізацію згідно місцевим законам.

! **ПОПЕРЕДЖЕННЯ!** Тримайте пластикові частини упаковки подалі від вашої дитини, оскільки існує небезпека удушся!

Якщо ви більше не хочете використовувати базу, поверніть її безкоштовно в департамент по переробці використаних електроприладів.

! **ПОПЕРЕДЖЕННЯ!** Використані електроприлади заборонено викидати до всього сміття в домашньому господарстві.

! **ПОПЕРЕДЖЕННЯ!** Батареї - це сміття, що відноситься до групи особливих відходів, їх заборонено викидати до звичайного сміття в домашньому господарстві!

KÕRVALDAMINE

Keskkonna kaitsmiseks me palume kasutajal eraldada ja kõrvaldada prügi, mis tuli toote eluea alguses (pakend) ja lõpus (toote osad). Toote hävitamise seadused võivad piirkonniti erineda. Garanteerimaks korralikku hävitamist, uurige oma piirkonna seadusi. Alati järgi oma riigi prügi kõrvaldamise regulatsioone.

! HOIATUS! Hoidke plastikust pakendid lastele kättesaamatus kohas, esineb lämbumisoht!

Kui sa ei soovi alust enam kasutada, siis vii see tasuta elektroonika taaskasutusse.

! HOIATUS! Elektroonilised seadmed ei kuulu majapidamisprügi hulka.

! HOIATUS! Patareid on eri prügi ning ei tohi visata majapidamisprügi hulka.

IZMEŠANA

Lai aizsargātu vidi, mēs lūdzam lietotājam atdalīt un atbrīvoties no atkritumiem, kas radušies automašīnas sēdekļa darbības sākumā (iepakojumā) un beigās (ražojuma daļās). Atkritumu šķirošanas noteikumi var atšķirties pēc vietējiem likumiem. Lai nodrošinātu, ka auto sēdeklis tiek jālikvidē saskaņā ar noteikumiem, sazinieties ar apgabala atkritumu izvešana aģentūru vai vietējo iestādi. Vienmēr ievērojiet valsts atkritumu apglabāšanas noteikumus.

! BRĪDINĀJUMS! Uzglabājiet plastmasas iepakojuma materiālu bērnam nesasniedzamā vietā, jo ir nosmakšanas risks!

Ja jūs vairs nevēlaties izmantot bāzi, to bez maksas atdodiet izmantoto elektrisko ierīču pārstrādes noliktavā.

! BRĪDINĀJUMS! Izmantotās elektriskās ierīces nepieder mājsaimniecības atkritumiem.

! BRĪDINĀJUMS! Akumulatori ir īpaši atkritumi, un tos nedrīkst izlietot sadzīves atkritumos!

ГАРАНТІЯ

Наступна гарантія діє виключно у тій країні, де продукт був вперше проданий продавцем покупцю.

1. Гарантія покриває всі виробничі та матеріальні дефекти, що існують на момент придбання або з'явилися протягом трьох (3) років від дати покупки продукту у першого продавця (гарантія від виробника). Будь ласка, під час покупки або відразу після покупки перевірте продукт на наявність дефектів та всієї комплектації. Будь ласка, завжди зберігайте дані про підтвердження покупки.
2. Якщо ви помітили пошкодження, негайно припиняйте використовувати продукт. Щоб отримати гарантію, будь ласка, візвіть або відправте товар ексклюзивному продавцю, що надав вам повністю укомплектований та чистий продукт та пред'явіть оригінал підтвердження покупки (квитанція про продаж або рахунок-фактура). Будь ласка, не відправляйте та не відвозьте продукт безпосередньо до виробника.
3. Гарантія не покриває пошкоджень, що пов'язані з неправильним використанням, впливом оточуючого середовища (вода, вогонь, ДТП та ін.), звичайним зношенням та пошкодженням обшивки або недотриманням інструкцій, що наведені у даному посібнику поексплуатації. Гарантія не діє, якщо зміни та ремонт продукту були виконані неуповноваженою особою або ж із застосуванням неоригінальних частин та аксесуарів.
4. Гарантія не впливає на законні права споживача, включно з правопорушенням та скаргою щодо порушення договору, який покупець може пред'явити продавцю або виробнику продукту.

GARANTII

Jārgnev garantii kehtiv vaid riigis, kus toode esialgselt müüdi edasimüüja poolt klientile.

1. Garantii katab kõik tootmis ja materiāli defekti, kas eksistēerivad ja ilmuvad ostuhektel vai ilmuvad kolme (3) aasta jooksul pārast esialgset ostukuupāeva edasimüūjalt (tootja garantii). Palun kontrollige toodet terviklikkuse ja tootmis vai matejali defektide vastu koheselt peale ostu. Hoidke alati ostutōend alles.
2. Defekti korral lōpetake koheselt toote kasutamine. Garantii saamiseks viige vai saatke toode esialgse edasimüūja poole tervikliku ja puhtana ja lisage ostutōend (ostutšekk vai arve). Ārge saatke toodet otse tootjale.
3. Garantii ei kata kahju, mis on tekkinud vālest kasutamisest, keskkonna mōjust (vesi, tuli, ōnnetused jt), normaalsest kasutamisest kulumine vai juhiste mittejārgimistest selles kasutusjuhendis. Garantii ei kehti, kui muudatusi ja teenuseid tehti mitte autoriseeritult vai mitte oriinaalseid juppe j aksesuaare on kasutatud.
4. See garantii ei mōjuta kohalikke tarbijakaitseseaduseid vai muid kaebustest tulenevaid nōudeid.

GARANTIJA

Ši garantija ir spēkā valstī, kurā sākotnēji prece ir pārdota klientam no mazumtirgotāja.

1. Garantija attiecas uz visiem ražošanas un materiālu defektiem, kas pastāv un parādās pirkuma dienā vai parādās trīs (3) gadu laikā no brīža, kad tas tika pirktis no mazumtirgotāja, kas sākotnēji pārdevis produktu patērētājam (ražotāja garantija). Lūdzu, pārbaudiet preci attiecībā uz pilnīgumu un ražošanas vai materiālu defektiem tūlīt pēc iegādes datuma vai tūlīt pēc saņemšanas. Vienmēr saglabājiet iegādes apstipriņošu dokumentu.
2. Defekta gadījumā nekavējoties pārtrauciet lietot produktu. Lai iegūtu garantiju, lūdzu, ņemiet vai nosūtiet preci sākotnējam mazumtirgotājam, kurš sākotnēji pārdevis šo preci jums tirā un pilnīgā stāvoklī un iesniedz pirkuma oriināla apliecinājumu (pārdošanas kvīts vai rēķins). Lūdzu nepastarpināti nenogādājiet preci tieši ražotājam.
3. Ši garantija nesedz nekādus zaudējumus, kas rodas no nepareizas, vides ietekmes (ūdens, uguns, negadījumi uc), normāla nodiluma un plisumu vai šajā lietošanas pamācībā norādīto lietošanas noteikumu neievērošana. Garantija nav piemērojama, ja modifikācijas un pakalpojums veic neautorizētas personas vai ja tiek izmantoti neoriinālie komponenti un piederumi.
4. Ši garantija neizslēdz, neierobežo vai citādi neietekmē garantētās patērētāja tiesības uz pretenziju pieteikumu attiecībā uz līguma noteikumiem, kas pircējam varētu būt pret pārdevēju vai ražotāju par preces kvalitāti.

SIRONA Z i-SIZE



HOMOLOGIJA

SIRONA Z i-Size – automobilinė kėdutė

UN R129

Dydis: 45-105 cm

Svoris: iki 18 kg

ONAY

SIRONA Z i-Size – araba koltuğu

BM R129

Boyut: 45-105 cm

Ağırlık: up to 18 kg

BRANGUS PIRKĖJAU

Labai ačiū už „SIRONA Z i-Size“ įsigijimą. Mes užtikriname jus, kad kuriant šią automobilinę kėdutę, mes koncentravomės į saugumą, komfortą ir patogumą. Gaminys pagamintas pagal specialią kokybės kontrolę ir atitinka griežčiausius saugumo reikalavimus.

! ĮSPĖJIMAS! Kad tinkamai apsaugoti jūsų vaiką, yra svarbu naudoti ir instaliuoti autokėdutę vadovaujantis instrukcijomis, nurodytomis šiame vartotojo vadove. Bet kokios autokėdutės modifikacijos yra draudžiamos.

! ĮSPĖJIMAS! Nenaudokite kėdutės atsuktos į priekį, kol vaikas nėra 16 mėnesių ar nepasiekė 76 cm ūgį.

PASTABA! Prašome visada turėti instrukciją ir laikyti ją automobilyje jai numatytoje vietoje.

PASTABA! Naujagimio įdėklas apsaugo jūsų vaiką. Jis turi būti naudojamas iki 60 cm dydžio.

PASTABA! Atsižvelgiant į konkrečios šalies reikalavimus (pvz., Spalvų ženklinių ant automobilio sėdynės), gaminio savybės gali skirtis atsižvelgiant į jų išorinę išvaizdą. Tai nedaro jokios įtakos taisyklingam produkto funkcionavimui.

Jei pasirinksite kūdikių automobilio kėdutę su „SensorSafe“ spausdukais, atkreipkite dėmesį į atskirą skyrių „SUSEGIMAS SU SAUGOS DIRŽŲ SISTEMA IR SAGTIMI“. Norėdami gauti daugiau informacijos apie „SensorSafe“ funkciją, žr. Priedamą vadovą.

Module Sirona Z i-Size
45cm – 105cm / ≤ 18kg



CYBEX Base Z
R129-020018

CYBEX GmbH
Riedingerstr. 18, 95448 Bayreuth
Germany

Module Sirona Z i-Size
45cm – 105cm / ≤ 18kg



CYBEX Base Z
R129-020018

CYBEX GmbH
Riedingerstr. 18, 95448 Bayreuth
Germany

Module Sirona Z i-Size
76cm – 105cm / ≤ 18kg



CYBEX Base Z
R129-020018

CYBEX GmbH
Riedingerstr. 18, 95448 Bayreuth
Germany

DEĞERLİ MÜŞTERİMİZ

SIRONA Z i-Size 'ı satın aldığınız için çok teşekkür ederiz. Araba koltuğunun geliştirme sürecinde güvenliğine, konforuna ve kullanıcı dostu olmasına odaklanıldığını garanti ederiz. Ürün, özel kalite gözetimi altında ve en katı güvenlik gereksinimlerine uygun olarak üretilmiştir.

! **UYARI!** Çocuğunuzun düzgün korunması için, araba koltuğunu bu kılavuzda verilen talimatlara göre kullanmanız ve kurmanız esastır. Koltukta herhangi bir değişiklik yapılması uygun değildir.

! **UYARI!** Çocuk 16 ay ve 76 cm den küçük ise koltuğu öne doğru bakar şekilde kullanmayın.

NOT! Lütfen kullanım kılavuzunu daima elinizde bulundurun ve araba koltuğunun altındaki özel yuvada saklayın.

NOT! Yenidoğan destek minderi çocuğunuzu korur. 60 cm boya kadar kullanılmalıdır.

NOT! Ülkeye özel gereksinimler (ör. araba koltuğundaki renkli etiketleme) nedeniyle, ürün özellikleri dış görünüşlerinde farklılık gösterebilir. Yine de bu, ürünün doğru çalışmasını etkilemez.

SensorSafe klipsli bir bebek araba koltuğu seçtiyseniz “**EMNİYET KEMERİ SİSTEMİ VE KLİPS İLE BAĞLAMA**” başlıklı ayrı bölüme dikkat edin, SensorSafe'nin işlevi hakkında daha fazla bilgi için lütfen kılavuza bakın.

HOMOLOGIJA.....	170
TRANSPORTO PRIEMONĒS APSAUGA.....	174
TINKAMA POZICIJA TRANSPORTO PRIEMONĒJE	176
SAUGUMAS TRANSPORTO PRIEMONĒJE	180
KĒDUTĒS NAUDOJIMAS AUTOMOBILYJE	182
NAUDOJIMAS SU „BASE Z” PAGRINDU	184
PRIĒŠ PRADEDANT NAUDOTI.....	186
ATRAMOS KOJOS REGULIAVIMAS	192
KAIP PAKEISTI BATERIJĀ.....	194
PAGRINDO IŠĒMIMAS IŠ AUTOMOBILIO	196
AUTOMOBILINĒS KĒDUTĒS ĪSTATYMAS Ī BAZE.....	198
IŠĒMIMAS.....	200
APŠISUKĪMO FUNKCIJA.....	202
ŠONINĒS APSAUGOS REGULIAVIMAS	218
SĒDĒJĪMO IR ATSILOŠTOS PADĒTĪES REGULIAVIMAS.....	220
Ī GALĀ NUKREIPTOS KĒDUTĒS NAUDOJIMAS (45 CM – 105 CM).....	222
AUTOKĒDUTĒS PRITAIKYMAS PRIE VAIKO ŪGIO	224
NAUJAGĪMĪO ĪDĒKLO IŠĒMIMAS	226
TVIRTINĪMAS SAUGOS DIRŽAIS	228
SUSEGĪMAS SU SAUGOS DIRŽU IR LAIKĪKLIU.....	230
NAUDOJIMAS NUKREĪPUS AUTOMOBILINĒ KĒDUTĒ Ī PRIEKĪ (76 CM - 105 CM)	234
TINKAMAS JŪSŪ VAIKŪ APSAUGOJIMAS	236
PAMUŠĀLO NUĒMĪMAS	238
VALYMAS.....	240
PRODUKTO PRIEŽĪŪRA.....	242
KĀ DARYTI PO AUTO ĪVYKĪO.....	244
PRODUKTO INFORMACĪJA	244
PRODUKTO ILGAAMŽĪŠKUMAS	246
ATSIKRATYMAS.....	248
GARANĪTĪJA.....	250

ONAY	170
ARACINIZI KORUMAK İCİN.....	175
ARAÇ İÇİNDE DOĞRU KONUMLANDIRMA	177
ARAÇTA GÜVENLİK.....	181
ARAÇ İÇİNDE KULLANIMI	183
Z TİPİ ALTLIK İLE BERABER KULLANIN	185
İLK KULLANIMDAN ÖNCE.....	187
DESTEK AYAĞINI AYARLAMA.....	193
PİL NASIL DEĞİŞTİRİLİR	195
BAZAYI ARAÇTAN ÇIKARMA.....	197
ARABA KOLTUĞUNUN BAZA ÜZERİNE MONTE EDİLMESİ	199
ÇIKARMA.....	201
DÖNDÜRME FONKSİYONU.....	203
Z ONE TABAN BAĞLANTISI	207
YAN KORUYUCULARI AYARLAMA.....	219
OTURMA VE YATMA POZİSYONLARINI AYARLAMA	221
GERİYE DÖNÜK KULLANIM (45 CM – 105 CM)	223
VÜCUT ÖLÇÜSÜNÜ AYARLAMAK.....	225
YENİDOĞAN MİNDERİNİ ÇIKARMA.....	227
KEMER AYARI.....	229
EMNİYET KEMERİ SİSTEMİ VE KLİPS İLE BAĞLAMA	231
ÖNE DÖNÜK KULLANIM (76 CM - 105 CM)	235
ÇOCUĞUNUZUN DOĞRU ŞEKİLDE KORUNMASI	237
KILIFIN ÇIKARTILMASI.....	239
TEMİZLEME	241
ÜRÜN BAKIMI	243
KAZADAN SONRA YAPILMASI GEREKENLER	245
ÜRÜN BİLGİSİ.....	245
ÜRÜN ÖMRÜ	247
ELDEN ÇIKARMA.....	249
GARANTİ	251

TRANSPORTO PRIEMONĖS APSAUGA

Naudojant ant automobilių sėdynių, kai kuriose transporto priemonėse sėdynėse kurios pagamintos iš pažeidžiamų medžiagų (pvz., Veliūro, odos ir tt), gali atsirasti pėdsakai ir (arba) spalvos pasikeitimas. Jūs galite išvengti to, patiesiant antklodę ar rankšluostį po automobiline kėdute. Taip pat skaitykite „Valymo instrukcijos“. Svarbu sekti šias taisykles dar prieš pradėdant naudoti autokėdutę. Pateiktų ISOFIX vadovų naudojimas dar labiau apsaugo automobilio sėdynę. Norėdami įdiegti, žr. Skyrių: „Pagrindo sumontavimas“.

130.com.ua

ARACINIZI KORUMAK ICIN

Araç koltukları, hassas malzemededen (örneğin, kadife, deri vb.) yapılmışsa bazı araç koltuklarında kullanım izleri ve / veya renk solması görülebilir. Bu durumu koltuk koruma kılıfları olarak veya battaniye, havlu, vb. koyarak önleyebilirsiniz. Kullanım kılavuzunda temizlik talimatlarını da bulabilirsiniz. Oto koltuğunu kullanmadan önce bu talimatların izlenmesi önemlidir. Sağlanan ISOFIX kılavuzlarının kullanımı, araç koltuğunu daha fazla koruyacaktır. Kurulum için şu bölüme bakın: „BAZANIN KURULUMU“.

130.com.ua

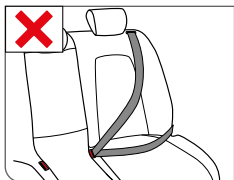
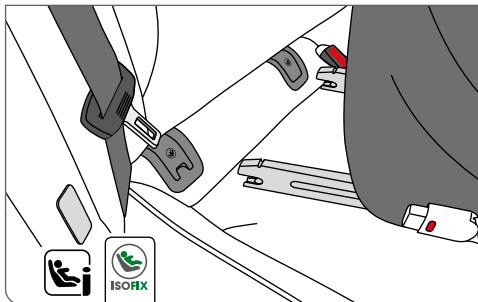

TINKAMA POZICIJA TRANSPORTO PRIEMONĖJE

Tai yra i-Size Sustiprinta Vaiko Saugaus Segimo Sistema. Jis yra patvirtintas pagal taisyklę UN R129 / 02, skirtą naudoti su „i-Size“ suderinamomis transporto priemonės sėdimosios vietose, kaip nurodyta transporto priemonių gamintojų vadove. Jeigu jūsų automobilis neturi i-Size pozicijos, prašome susipažinti su patvirtintų transporto priemonių išsamia informacija ir patvirtintų transporto priemonių patvirtintomis padėtimis ar tvirtinimas yra galimas. Jeigu jūsų automobilyje ISOFIX nėra, susisiekite su automobilio gamintoju. Išskirtiniais atvejais, automobilinė kėdutė gali būti naudojama ant priekinės keleivio sėdynės. Šiuo atveju laikykitės šių punktų:

- Patikrinkite ar keleivio sėdynė turi ISOFIX tvirtinimo sistemą. Jeigu ISOFIX jungčių nėra, automobilinė kėdutė negali būti naudojama.
- Atjunkite keleivio oro pagalvę. Jeigu tai nėra įmanoma jūsų automobilyje, naudoti autokėdutę ant priekinės keleivio sėdynės yra draudžiama.
- Privalote laikytis automobilio gamintojo rekomendacijų.

! ĮSPĖJIMAS! Bagažo ir kitų laisvųjų daiktų, esančių transporto priemonėje, elementai, galintys sukelti avariją, visada turi būti saugiai pritvirtinti. Jie gali tapti mirtį nešančiais mėtomais objektais automobilyje nelaimingo atsitikimo metu.

ARAÇ İÇİNDE DOĞRU KONUMLANDIRMA

Bu bir i-Size Geliştirilmiş Çocuk Emniyet (Kemer) Sistemidir.

Araç kullanıcılarının araç üreticilerinin kullanım kılavuzunda belirttiği şekilde i-Size uyumlu oturma pozisyonlarında kullanımı için BM 129'02 No'lu Regülasyona göre onaylanmıştır. Eğer aracınız i-Size oturma pozisyonuna sahip değilse, lütfen kurulumun izin verilip verilmediğini içeren araç tür listesinden veya internet adresimizden kontrol edin. Eğer aracınızda ISOFIX donanımı yoksa bayinize veya üreticiye başvurunuz.

Bununla birlikte istisnai durumlarda, araba koltuğu ön yolcu koltuğunda kullanılabilir. Bu durumda:

- Yolcu koltuğunun ISOFIX ile uyumlu olup olmadığını kontrol edin. ISOFIX araç ile uyumlu değilse, oto koltuğu kullanılamaz.
- Yolcu hava yastığını devre dışı bırakın. Aracınızda bu mümkün değilse, oto koltuğunun yolcu tarafında kullanılması yasaktır.
- Otomobil üreticisinin talimatlarına uymak çok önemlidir.

! **UYARI!** Araç içinde sabitlenmeyen bavul, çanta benzeri ürünler, kaza sırasında yaralanmalara sebep olabilirler, mutlaka sabitlenmelidirler. Kaza durumunda ölümcül şekilde fırlayabilirler.

! **ĮSPĖJIMAS!** Niekada nepalikite savo vaiko be priežiūros transporto priemonėje.

! **ĮSPĖJIMAS!** Plastikinės autokėdutės detalės vaiko tvirtinimo srityje gali įkaisti saulėje ir vaikas gali nudegti. Apsaugokite savo vaiką ir automobilį nuo tiesioginių saulės spindulių (pvz.: uždengdami šviesios spalvos antklode).

! **ĮSPĖJIMAS!** Automobilinė kėdutė nėra skirta naudoti su paprastais automobiliniais saugos diržais. Jeigu automobilinė kėdutė yra pritvirtinta įprastu automobilio saugos diržu, avarijos atveju, vaikas ar kiti keleiviai gali būti sunkiai arba mirtinai sužeisti.

! **ĮSPĖJIMAS!** Automobilinę kėdutę draudžiama naudoti transporto priemonės sėdynėse, kurios įmontuotos stačiu kampu į važiavimo kryptį. Automobilinė kėdutė neturėtų būti naudojama ant galinių sėdynių, pvz., Mikroautobusų ar mikroautobusų.

130.com.ua

! **UYARI!** Lütfen çocuđunuzu aracın içinde asla tek başına bırakmayın.

! **UYARI!** Koltuđun plastik kısımları güneş altında ısınıp bebeđin zarar görmesine sebep olabilir. Bebeđinizi ve araba koltuđunuzu aşırı güneşe maruz kalmaktan koruyun (örn. koltuk üzerine hafif bir örtü yerleştirerek).

! **UYARI!** Oto koltuđu normal bir araç emniyet kemeriyle kullanmak için uygun deđildir. Oto koltuđu normal araç emniyet kemeri ile sabitlenirse; kaza durumunda, çocuk ve araçtaki diđer kişiler ağır yaralanabilir veya ölebilir.

! **UYARI!** Araba koltuđu, seyahat yönüne dik açđ ile konumlandırılmış araç koltuklarında kullanılamaz. Araba koltuđu, minibüs gibi geriye dönük koltuđu olan araçlarda kullanılmamalıdır.

130.com.ua



SAUGUMAS TRANSPORTO PRIEMONĖJE

! **ISPĖJIMAS!** Niekada nenaudokite automobilinės kėdutės ant priekinės automobilio sėdynės su įjungta oro pagalve. Tai netaikoma vadinamoms šoninėms oro pagalvėms.

PASTABA! Didelio tūrio priekinei oro pagalvei išsisklaidus, jūsų vaikui gali sukelti rimtą sužalojimą ar net mirtį.

! **ISPĖJIMAS!** Automobilinė kėdutė ir pagrindas visuomet turi būti tinkamai pritvirtinti prie transporto priemonės net ir tada, kai jie nenaudojami. Avarijos atveju ar stipriai stabdant, nepritvirtinta autokėdutė gali sužeisti kitus keleivius ar vairuotoją.

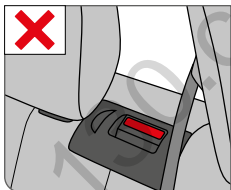
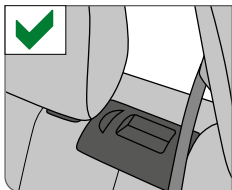

Siekiant užtikrinti kuo geresnę visų keleivių saugą, įsitinkite, kad ...

- atlenkiami sėdynių atlošai yra užfiksuoti vertikaliajoje padėtyje.
- instaliuojant autokėdutę ant priekinės keleivio sėdynės, automobilio sėdynė yra kiek įmanoma labiau atstumta atgal
- tinkamai užfiksuote visus objektus, kurie gali sukelti sužalojimus avarijos atveju.
- visi keleiviai automobilyje yra užsisegę saugos diržus.

ARAÇTA GÜVENLİK

! **UYARI!** Araba koltuğunu, aktifleştirilmiş bir ön hava yastığı bulunan araç koltuğunda asla kullanmayın. Yan hava yastıkları için geçerli değildir.

NOT! Hacimli ön hava yastığı patlayarak genişler ve çocuğunuzun ciddi yaralanmasına veya hatta ölümüne neden olabilir.

! **UYARI!** Araba koltuğu ve baza aracın içine kullanımda değilken bile her zaman doğru şekilde sabitlenmelidir. Acil durum freni veya kaza halinde sabitlenmemiş araba koltuğu diğer yolcuları veya kendinizi yaralayabilir.

Bütün yolcuların en iyi şekilde güvenliğini garantilemek için şunlardan emin olun...

- araçtaki katlanabilir koltuk arkalıklarının dik pozisyonlarında kilitlendiğinden.
- Araba koltuğunu ön yolcu koltuğuna kurarken, araç koltuğunun en geri pozisyona ayarlandığından.
- Bir kaza durumunda yaralanmaya neden olabilecek tüm nesnelere düzgün şekilde saptadığınızdan.
- aracın içindeki tüm yolcuların emniyet kemerlerinin bağlı olduğundan.

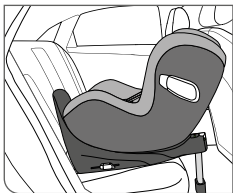

KĖDUTĖS NAUDOJIMAS AUTOMOBILYJE

Priklausomai nuo amžiaus ir dydžio automobilio sėdynė gali būti naudojama pasukta į priekį ir į galą

PASTABA! Avarijų statistika teigia, kad automobilyje vežant vaiką nugarą į važiavimo kryptį yra saugiausia. Todėl mes rekomenduojame kuo ilgiau naudoti automobilinę kėdutę apsuktą į automobilio galą.

Atsukta nugarą į kelią (45 cm - 105 cm)

Mes rekomenduojame naudoti automobilinę kėdutę atloštoje padėtyje iki 105 cm ir maksimalaus dydžio. 18 kg.

! ĮSPĖJIMAS! Yra privaloma naudoti atgal atsuktą kėdutę iki 15 mėn ir 75 cm ūgio. Net ir viršijant šią ribą, nukreiptas į galą transporto priemonės yra saugiausias. Daugiau informacijos rasite skyriuje: „NAUDOJIMAS NUKREIPUS Į AUTOMOBILIO GALĄ“.

ARAÇ İÇİNDE KULLANIMI

Bebeğinizin yaşına ve boyuna göre araba koltuğu öne veya arkaya dönük vaziyette kullanılabilir

NOT! Kaza istatistikleri, araç içinde en güvenli araba koltuğu kullanımının geriye dönük vaziyette kullanım olduğunu göstermektedir. Bu sebeple, araba koltuğunun mümkün olduğunca geriye dönük kullanımını öneririz.

Geriyeye dönük kullanım (45cm-105cm)

Araba koltuğunu 105 cm boya kadar ve maks. 18 kg'a kadar geriye dönük pozisyonda kullanımını öneririz.

! **UYARI!** Araba Koltuğunu 15 ay ve 75 cm uzunluğa kadar geriye dönük kullanmak mecburidir. Bu yaş ve ölçülerden sonra dahi, geriye dönük kullanım en güvenli kullanım şeklidir. Daha fazla ayrıntı için lütfen bölümü okuyun: „GERİYE DÖNÜK KULLANIM“.

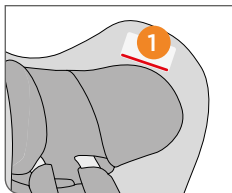

NAUDOJIMAS SU „BASE Z“ PAGRINDU

[PRIEKĮ] ATSUKTA (76 CM – 105 CM)

! **ISPĖJIMAS!** Autosėdeklį integrėta braukšanas virziena kontroles tehnoloģija liedz izmantot autosėdeklī pozicijā ar skatu uz priekšu, ja šī iespēja nav atbloķēta ar slēdzi atzveltnē

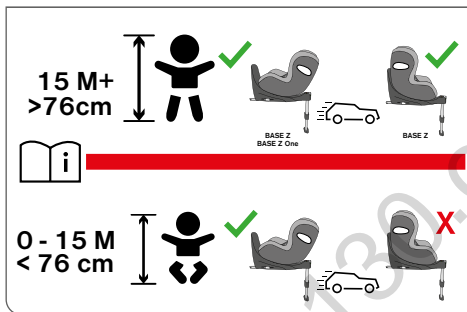

PASTABA! Pagal indikatorij (1) rodomas vaiko aukštis, pagal kurj sėdynę galima apsukti į priekį Iš pradžių automobilinės kėdutės naudojimas atsukus į priekį yra užblokuotas. Pasukimo funkcijā galima atblokuoti pastumiant ant atlošo esantį jungiklį. Daugiau informacijos rasite skyriuje: „VAŽIAVIMO KRYPTIMI NUKREIPTOS KĖDUTĖS NAUDOJIMAS“.

PASTABA! Naujagimiai ir kūdikiai, kurie dar negali sėdėti patys (iki maždaug 1 metų), dėl ortopedinių ir saugos sumetimų visada turi būti transportuojami apsukti į automobilio galą ir gulimoje pozicijoje.

PASTABA! Keičiant automobilinės kėdutės padėtis, vaikas neturi turėti jokių daiktų. Laikykite vaikus atokiau autokėdutės instaliacijos ir deinstaliacijos metu automobilyje. Yra pavojus, kad vaiko pirštai gali būti įstrigę ir sužaloti dėl neišvengiamų įtraukimo veiksmų.

Z TİPİ ALTLIK İLE BERABER KULLANIN

ÖNE DÖNÜK KULLANIM (76 CM – 105 CM)

! **UYARI!** Sürüş yönünde kullanım sadece Z tipi altlık ile mümkündür.

NOT! Koltuk başlığının (1) üzerindeki gösterge, çocuğun en erken ileriye dönük kullanıma değiştirilebileceği yüksekliğini gösterir. Başlangıç yapılandırmasında bebek oto koltuğu sürüş yönünde kullanım için bloke edilmiştir. Çevirme fonksiyonunun kilidini açmak için arkalıktaki anahtarı hareket ettirin. Daha fazla ayrıntı için lütfen bölümü okuyun: „ÖNE DÖNÜK KULLANIM“.

NOT! Yeni doğanlar ve ufak bebekler, ortopedik ve güvenlik ile ilgili sebeplerden dolayı, kendi başlarına dik oturabilene (yaklaşık 1 yaşına) kadar, geriye dönük ve en yatık vaziyette seyahat etmelidirler.

NOT! Bebeğiniz, koltuğu ayarlarken sabitlenmemiş tüm parçalardan uzak tutulmalıdır. Aracı kurarken veya sökerken araçta bulunan çocukları oto koltuğundan uzak tutun. Çocuğun parmaklarının sıkışma ve kaçınılmaz makaslama eylemleri tarafından zarar görebilme riski vardır.

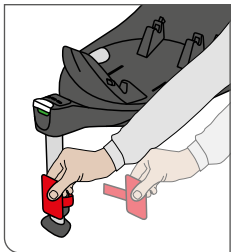

PRIEŠ PRAEDANT NAUDOTI

! **ISPĖJIMAS!** Kad akustinis indikatorius veiktų, privaloma išimti plastikinį užraktą.

Girdimas būdingas įspėjamasis signalas, kol pagrindas bus sumontuotas teisingai (žr. Skyrių: „ATRAMOS KOJOS REGULIAVIMAS“).

PASTABA! Jei atramos koja sulankstyta, transportavimo fiksatorius nuimtas ir nėra triukšmo, reikia keisti akumuliatorių (žr. Skyrių: „KAIP PAKEISTI BATERIJĄ“).

130.com.ua

İLK KULLANIMDAN ÖNCE

! **UYARI!** Sesli göstergenin çalışması için plastik kilidi çıkarmak zorunludur.

Baza doğru şekilde takılıncaya kadar sesli özel bir uyarı sinyali duyulacaktır (bkz Bölüm: „YÜK BACAĞINI AYARLAMA“).

NOT! Destek bacağıının dışarı katlanması, taşıma kilidinin çıkarılması ve ses olmaması durumunda, pili değiştirmeniz gerekir (bkz. Bölüm: „PİL NASIL DEĞİŞTİRİLİR“).

130.com.ua

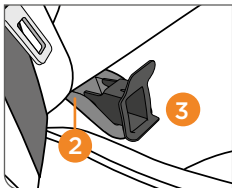

PAGRINDO PRITVIRTINIMAS

Pasirinkite tinkamą automobilio sėdynę.

PASTABA! Jeigu jūsų automobilis neturi i-Size sėdynių pozicijos, prašome patikrinti sąrašą pridėtą prie gaminio.

PASTABA! ISOFIX tvirtinimo taškai (2) yra du metaliniai kaiščiai vienoje sėdynėje ir yra tarp sėdynės atlošo ir automobilio sėdynės. Jeigu abejojate, paskaitykite jūsų automobilio naudojimo vadovą.

- Jei sunku patekti į jūsų automobilio ISOFIX tvirtinimo taškus (2), visada turėtumėte naudoti ISOFIX įdėklų kreipiklius (3), kurie visada tvirtinami prie ISOFIX tvirtinimo taškų (2).

PASTABA! Nedėkite daiktų apačioje prie vaiko kėdutės.

130.com.ua

BAZANIN KURULUMU

Lütfen aracın içinde uygun bir koltuk seçin.

NOT! NOT! Eğer arabanız bir i-Size oturma pozisyonu ile donatılmamışsa, lütfen ürüne ekli olan tür listesini kontrol edin.

NOT! ISOFIX bağlantı noktaları **(2)**, koltuk başına iki metal halka olup, sırtlık ve aracın koltuğu arasına yerleştirilmiştir. Herhangi bir şüphenez varsa, yardım için aracınızın talimat kılavuzuna bakın.

- Eğer aracınızın ISOFIX bağlantı noktalarına **(2)** erişim zorsa, ISOFIX bağlantı noktalarına **(3)** kalıcı olarak sabitleyen ISOFIX kılavuzunu **(2)** kullanmalısınız.

NOT! Çocuk koltuğunun ön tarafındaki ayak bölgesine herhangi bir nesne koymayın.

130.com.ua

LT

TR

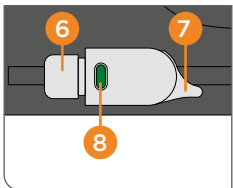
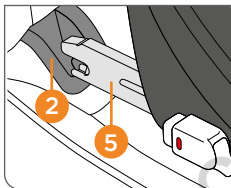
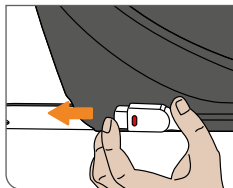
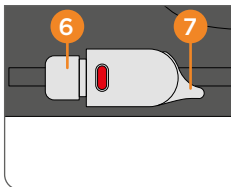
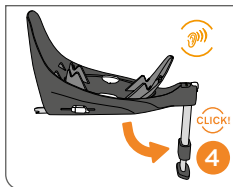

- Visada ištraukite atramos koją (4) kol ji užsifiksuos.

PASTABA! Girdimas būdingas įspėjamasis signalas, kol pagrindas bus sumontuotas teisingai (žr. Skyrių: „ATRAMOS KOJOS REGULIAVIMAS“).

PASTABA! Jei atramos koja sulankstyta ir transportavimo fiksatorius nuimamas ir nėra triukšmo, reikia keisti bateriją (žr. Skyrių: „KAIP PAKEISTI BATERIJĄ“).

- Atleiskite ISOFIX jungtis (5). Abu konektoriai gali būti prisegti atskirai. Paspauskite abu mygtukus (6) ir (7) vienu metu ir traukite ISOFIX jungtis nuo pagrindo iki galo.
- ISOFIX jungtis (5) turi užsifiksuoti ISOFIX tvirtinimo taškuose (2) su garsiniu paspaudimu.
- Įsitinkinkite, kad kėdutė stovi tvirtai vietoje, pabandydami ištraukti ją iš ISOFIX jungiamųjų kreipiklių.
- Įsitinkinkite, kad du žali saugos indikatoriai (8) ant ISOFIX atlaisvinimo mygtukų yra gerai matomi.
- Tada stumkite pagrindą atlošo kryptimi, kol ji visiškai susilygins su atlošu.

PASTABA! Pagrindą judinimas į šoną, pagerins sutvirtinimą su atlošu.

130.COM

- Destek bacağı (4) kilitleninceye kadar her zaman dışarı doğru bükünüz.

NOT! Baza doğru şekilde takılıncaya kadar sesli özel bir uyarı sinyali duyulacaktır (bkz Bölüm: „YÜK BACAĞINI AYARLAMA“).

NOT! Eğer destek bacağı dışarı katlandığında ve taşıma kilidi çıkarıldığında ses yoksa, pili değiştirmeniz gerekir. (bkz. Bölüm: „PİL NASIL DEĞİŞTİRİLİR“).

- ISOFIX bağlantı parçalarının kilidini sürün (5). Her iki kilit bağımsız olarak ayarlanabilir. (6) ve (7) tuşlarının her ikisine aynı anda bastırın ve bazanın ISOFIX bağlantı parçalarını uç durdurucuya doğru çekin.
- ISOFIX bağlantı parçaları (5) ISOFIX bağlantı noktalarına (2) duyulabilen bir klik ile kilitlenmeli.
- Koltuğu ISOFIX bağlantı kılavuzlarından dışarı çekmeye çalışarak yerinde sıkıca durduğundan emin olun.
- Yeşil güvenlik göstergesi (8) her iki ISOFIX serbest bırakma düğmesinde açıkça görülür olmalıdır.
- Ardından, bazayı sırtlık ile tamamen hizalanana kadar sırtlığa doğru itin.

NOT! Bazanın yanlara doğru hareket ettirilmesi, bazayı sırtlık ile daha sıkı bağlayacaktır.

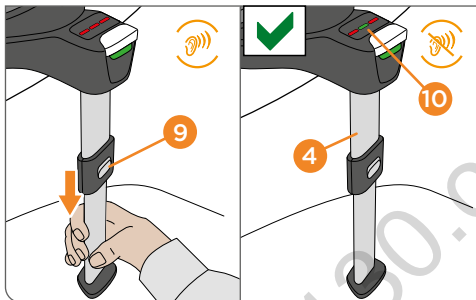
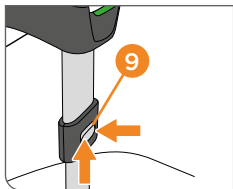

ATRAMOS KOJOS REGULIAVIMAS

Įsitikinkite, kad atramos koja (4) yra užfiksuota į priekį. Paspauskite reguliavimo mygtuką (9) ant apkrivos kojos viršaus ir paspauskite, kad galėtumėte reguluoti atramos koją. Ištraukite atramos koją (4) kol ji palies automobilio dugną. Po to traukite koją į kitą fiksavimo padėtį, kad būtų užtikrintas optimalus jėgos perdavimas. Atramos kojos indikatorius (10) ant pagrindo bus ŽALIAS, o įspėjamasis garsas sustos.

PASTABA! Įsitikinkite, kad pagrindas stovėtų kuo lygiau ant automobilio sėdynėje

! ĮSPĖJIMAS! Atramos koja (4) visada turi būti įremta į automobilio dugną. Tarp atramos kojos ir automobilio dugno neturi būti jokių daiktų ar tarpų. Jei automobilio dugne yra daiktadėžės, susisiekite su transporto priemonės gamintoju.

DESTEK AYAĞINI AYARLAMA

Destek ayağının (4) ileri konumda sabitlendiğinden emin olun. Ayarlama tuşunu (9), destek ayağının yukarısına doğru itin ve destek ayağını çekmek için bastırın. Destek ayağını (4) araç zeminine dokunana kadar dışarı çekin. Daha sonra, ayağı en uygun güç iletimini sağlamak için bir sonraki kilitleme noktasına çekin. Bazadaki destek ayağı göstergesi (10) YEŞİL gösterecektir ve özel uyarı sinyali duracaktır.

NOT! Bazanın, araba koltuğunda mümkün olduğunca düz durduğundan emin olun.

! **UYARI!** Destek bacağı (4) daima araç zemini ile doğrudan temas halinde olmalıdır. Araç zemini ve destek ayağı arasında nesne veya boşluk olmamalıdır. Eğer zeminde saklama gözleri bulunuyorsa, araba üreticiniz ile irtibata geçmeniz gerekir.

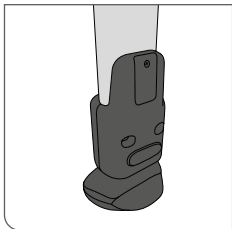

KAIP PAKEISTI BATERIJĄ

Įvertinkite šiuos akumuliatoriaus keitimo punktus:

- Visas baterijas laikykite vaikams nepasiekiamoje vietoje.
- Naudokite tik rekomenduojamas CR2032 tipo baterijas.
- Visada reikia išimti tuščią bateriją, kad produktas būtų apsaugotas nuo skysčių.
- Saugokite šį produktą ar akumuliatorių nuo ugnies
- Nenaudokite senų baterijų ar akumuliatorių, kurios turi aptekėjimų ar įtrūkimų požymių.
- Naudokitės tik aukštos kokybės naujas baterijas.
- Atkreipkite dėmesį į teisingą poliškumą (+/-).

Norėdami pakeisti bateriją, kojelės galinėje dalyje, atsuktuvu, turite atsukti dangtelio varžtą. Pakeitus bateriją, privaloma dar kartą uždaryti šį dangtelį ir būdingas įspėjimo signalas turi būti girdimas, jei atramos koja nėra tinkamai sumontuotas.

130.COM

PİL NASIL DEĞİŞTİRİLİR

Pili değiřtirmek için ařağıdaki noktaları dikkate alın:

- Tüm pilleri çocukların erişemeyeceğı bir yerde saklayın.
- Yalnızca önerilen CR2032 türü piller kullanın.
- Boř bir pil, ürünü kaçak sıvılardan korumak için her zaman çıkarılmalıdır.
- Bu ürünü veya pili asla ateře maruz bırakmayın.
- Eski pilleri veya sızıntı ya da çatlaklık belirtileri gösteren pilleri kullanmayın.
- Yalnızca yüksek kalite yeni pilleri kullanın.
- Doğru kutuplamaya (+/-) dikkat edin.

Pili değiřtirmek için, destek bacağıının arkasındaki bölmeyi bir tornavidayla açmanız gerekir. Pili değiřtirdikten sonra bu bölmeyi tekrar kapatmak zorunludur ve destek bacağıının düzgün takılmaması durumunda özel uyarı sinyali duyulur.

130.com.ua

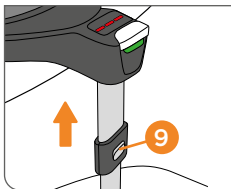
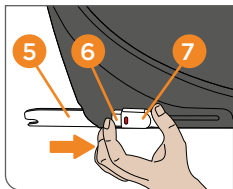

PAGRINDO IŠĖMIMAS IŠ AUTOMOBILIO

- Atrakinkite abi ISOFIX jungtis (**5**) vienu metu paspausdami mygtukus (**6**) ir (**7**), ištraukite juos iš ISOFIX jungčių kreiptuvų.
- Ištraukite pagrindą iš ISOFIX tvirtinimo taškų (**2**).
- Sulenkite jungtis (**5**) atgal į pradinę padėtį.
- Paspaudus reguliavimo mygtuką (**9**) galite pakelti atraminę apkrovos koją į pradinę padėtį, tada užlenkite ją atgal, kad sutaupytumėte vietą.

130.com.ua

BAZAYI ARAÇTAN ÇIKARMA

- Her iki ISOFIX bağlantı parçasının **(5)** kilidini, **(6)** ve **(7)** tuşlarına aynı anda basarak açın ve aynı anda ISOFIX bağlantı oluklarından dışarı çekin.
- Bazayı ISOFIX bağlantı noktalarından dışarı çekin **(2)**.
- Bağlantı noktalarını **(5)** tekrar orijinal konumuna geri itiniz.
- Ayarlama tuşlarına basarak **(9)** destek ayağını orijinal konumuna geri iletebilirsiniz ve sonra yer kazanmak için geri bükebilirsiniz.

130.com.ua

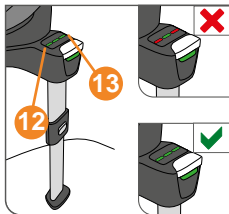
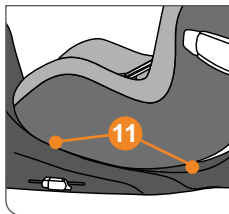

AUTOMOBILINĖS KĖDUTĖS ĮSTATYMAS Į BAZĘ

PASTABA! Įsitinkite, kad ant bazės nėra jokių pašalinių daiktų.

PASTABA! Prieš montuodami sėdynę, pasirūpinkite, kad pagrindas būtų tinkamoje ir leistinoje pozicijoje (Žr skyrių: „APŠISUKIMO FUNKCIJA“). Važiavimo krypties indikatorius (13) turi būti ŽALIAS.

Padėkite automobilio kėdutę ant pagrindo. Įsitinkite, kad abu fiksavimo strypai (11) užsifiksavo garsiniu signalu. Patikrinkite, ar bazinis indikatorius (12) ant pagrindo yra ŽALIAS. Jeigu indikatorius nėra ŽALIOS spalvos, automobilinė kėdutė nėra tinkamai užfiksuota. Jei būtina, pakartokite procedūrą.

Išskleiskite šoninę apsaugą nuo smūgių (14) (žr. Skyrių „ŠONINĖS APSAUGOS REGULIAVIMAS“).

130.COM

ARABA KOLTUĐUNUN BAZA ÜZERİNE MONTE EDİLMESİ

NOT! Baza yüzeyinde serbest nesnelerin bulunmadığından emin olun.

NOT! Koltuđu kurmadan önce, bazanın Sürüş İçin İzin Verilen Konuma döndürüldüğüne dikkat edin. (bkz. bölüm : „DÖNDÜRME FONKSİYONU“). Sürüş yönü göstergesinin **(13)** YEŞİL göstermesi gerekir.

Araba koltuđunu bazaya konumlandırın. Lütfen her iki kilitleme çubuğunda **(11)** “KLİK” sesi ile birlikte kilitlendiğinden emin olun. Bazanın üzerindeki baza göstergesinin **(12)** YEŞİL olup olmadığını kontrol edin. Eğer gösterge YEŞİL değilse, baza doğru bir şekilde bağlanmamış demektir. Gerektiği takdirde, işlemi tekrarlayın.

Yan korumalıđı aktifleřtiririn **(14)** (bkz. bölüm „YAN KORUYUCULARI AYARLAMA“).

130.com.ua

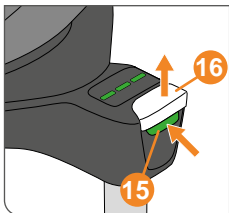

IŠĖMIMAS

PASTABA! Norėdami išvengti automobilio ir automobilinės kėdutės pažeidimų, šoninį apsauginį elementą reikia nulenkti prieš išimdami automobilio kėdutę (žr. Skyrių „ŠONINIŲ APSAUGŲ REGULIAVIMAS“).

Paspauskite ŽALIĄ mygtuką **(15)** ir ištraukite viršutinį atleidimo mygtuką **(16)**, kad atkabintumėte automobilinę kėdutę nuo pagrindo. Truputį pakreipkite kėdutę. Bazinis indikatorius rodo RAUDONĄ. Dabar galite atlaisvinti atrakinimo mygtukus **(15)** ir **(16)** automobilinę kėdutę pakelti nuo pagrindo.

130.com

ÇIKARMA

NOT! Aracınızın ve araba koltuğunun hasar görmesini önlemek için, araç koltuğunu çıkarmadan önce yan koruyucu arkaya doğru katlanmalıdır (bkz. bölüm „YAN KORUYUCULARI AYARLAMA“).

Yeşil serbest bırakma tuşuna **(15)** basın ve bebek araba koltuğunun baza kilidini açmak için üst serbest bırakma tuşunu **(16)** yukarı çekin. Koltuğu biraz eğin. Baza göstergesi KIRMIZI'yı gösterir. Artık kilit açma düğmelerini **(15)** ve **(16)** serbest bırakabilir ve bebek araba koltuğunu Bazadan kaldırabilirsiniz.

130.com.ua

LT

TR

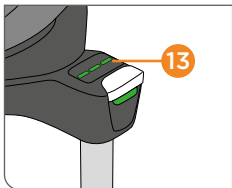
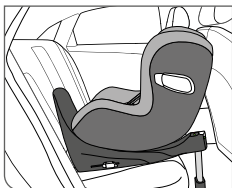
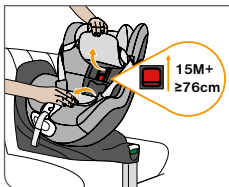
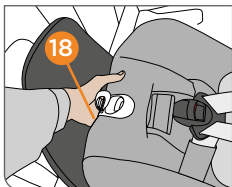

APŠISUKIMO FUNKCIJA

Automobilinę kėdutę galima apasukti 360°, kad padėtų patogiau išimti vaiką ir įdėti vaiką į automobilį. Tai taip pat leidžia jums pakeisti sėdynės padėtį iš atlošo į gulimą. Sukimosi funkcija yra prijungta prie galvos atramos padėties.

PASTABA! Tik tada, kai automobilinė kėdutė yra labiausiai vertikaloje padėtyje, o indikatorius **(13)** yra RAUDONAS, automobilio kėdutę galima sukti. Pasukti kėdutę taip, kad ji būtų atsukta į priekį, galima tik atblokovus šią padėtį jungiklį ant atlošo.

Kad galėtumėte pasukti sėdynės karkasą į įlipimo padėtį, atlikite tokius veiksmus:

- Patraukite padėties nustatymo rankeną **(18)** ir, laikydami rankenėlę, stumkite kėdutės korpusą į visiškai vertikalią padėtį.
- Dabar jūs galite pasukti autokėdutę į durelių pusę ir prisegti vaiką be vargo. Žr. Skyrių „SAUGOS DIRŽŪ APSAUGA“.

PASTABA! Prieš pradėdami kelionę jūs visada turite grąžinti autokėdutę į jos pradinę padėtį, užfiksuotą.

- Atsukite autokėdutę į jos pradinę padėtį. Kai tik pasiekiami neutrali padėtis, sėdynė turi būti užfiksuota bent jau į pirmąją sėdimąją padėtį. Tai galima išgirsti iš garsinio signalo.
- Kitas valdymas, jei indikatorius **(13)** bazėje yra ŽALIAS. Jeigu indikatorius rodo RAUDONĄ, autokėdutė nėra užtvirtinta tinkamai. Jei reikia, pakartokite procesą.

DÖNDÜRME FONKSİYONU

Çocuğunuzu araca koymaya ve çocuğunuzu araçtan çıkarmaya yardımcı olmak için araç koltuğu 360 ° döndürülebilir. Bu aynı zamanda geriye dönük kullanımı öne dönük kullanıma değiştirmenize olanak tanır. Döndürme fonksiyonu kafalığın konumuna bağlıdır.

NOT! Sadece araba koltuğu en dik konumdayken ve gösterge **(13)** KIRMIZI gösterdiğinde, araba koltuğu döndürülebilir. Ancak sürüş yönünde kullanım kilidi arkalıktaki anahtar hareket ettirilerek çözüldükten sonra koltuk sürüş yönünde kullanım için çevrilebilir.

Koltuk kasasını yatılı konuma döndürmek için lütfen aşağıdaki şekilde ilerleyin:

- Konum ayar kolunu **(18)** çekin ve tutamağı çekerken, koltuk kasasını tamamen dik bir konuma getirin.
- Şimdi araba koltuğunu kapıya doğru döndürebilir ve çocuğunuzu zorlanmadan oturtabilirsiniz. Bkz. Bölüm "ARAÇ EMNİYET KEMERİ SİSTEMİ İLE BAĞLAMA".

NOT! Yolculuğa başlamadan önce, koltuk kasasını yerine kilitlenmiş olan temel bir konuma geri getirmeniz gerekir.

- Koltuk kasasını orijinal konumuna geri döndürün. Normal konuma ulaşıldığında, koltuk en son ilk oturma pozisyonuna kilitlenmiş olmalı. Bu sesli bir "KLIK" ile fark edilebilir.
- Bazadaki gösterge **(13)** YEŞİL ise bir sonrakini kontrol edin. Gösterge kırmızı gösteriyorsa, koltuk iyi kilitlenmemiştir. Gerektiği takdirde, işlemi tekrarlayın.

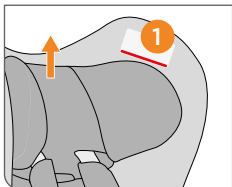
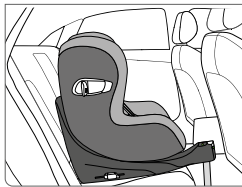
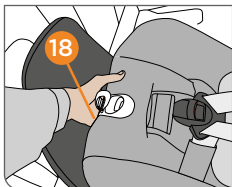

Kad galėtumėte pasukti sėdynės karkasą į priekį nukreiptą padėtį, atlikite tokius veiksmus:

- Pakelkite galvos atramos dangą ir nuleiskite atlošo dangą, tada pastumkite ant atlošo esantį jungiklį. Dabar matosi: 15M+, ≥ 76 cm (nuo 15 mėnesių, nuo 76 cm ūgio).
- Dabar traukite padėties reguliavimo rankeną **(18)** ir laikydami rankenėlę, sustumkite sėdynės karkasą į visiškai stačią padėtį.
- Dabar galite pasukti sėdynę į priekį.

PASTABA! Patikrinkite, ar sėdynės korpusas tinkamai užfiksuotas, bandydami pasukti jį, nespaudžiant reguliavimo rankenos. **(18)**.

PASTABA! Mes rekomenduojame deaktyvuoti L.S.P. Šoninių smūgių apsaugą prieš pasukant kėdutę. Išsamesnė informacija pateikta skyriuje „ŠONINIŲ APSAUGOS REGULIAVIMAS“.

PASTABA! Stenkitės, kad tarp viršutinės sėdynės bazės ir pagrindo nepatektų jokių nešvarumų ar smėlio. Tai gali turėti neigiamos įtakos sukimosi ir atlošo funkcijoms. Jei taip atsitiks, prieš sėdynės sukimąsi ir atsilenkimą toliau reikia pašalinti nešvarumus, kad būtų išvengta netikėto sėdynės pažeidimo.

! ĮSPĖJIMAS! Keliaudami automobilio sėdynę visada reikia užfiksuoti į užpakalinę arba į priekį nukreiptą padėtį. Niekada nenaudokite sėdynės važiuojant įsodinimo padėtyje arba bet kurioje atrakintoje tarpinėje padėtyje.

Koltuk kasasını ileri dönük konuma döndürmek için lütfen aşağıdaki şekilde ilerleyin:

- Koltuk başlığı kapağını yukarıya kaydırın, arkalık kapağını aşağıya indirin ve arkalıkta bulunan anahtar hareket ettirin. Şimdi şu görüntülenir: 15M+, ≥ 76 cm.
- Konum ayar kolunu **(18)** çekin ve tutamağı çekerken, koltuk kovanını tamamen dik bir konuma getirin.
- Şimdi koltuk kasasını ileri dönük olarak döndürebilirsiniz.

NOT! Ayar koluna **(18)** basmadan, döndürmeye çalışarak koltuk kasasının yerine doğru şekilde kilitlendiğinden emin olun.

NOT! Koltuğu döndürmeden önce L.S.P'yi nazikçe devre dışı bırakmanızı öneririz. . Detaylar için bkz. bölüm „YAN KORUYUCULARI AYARLAMA“.

NOT! Üst koltuk kasası ve baza arasında herhangi bir toprak veya kum birikmesinden kaçının. Bu döndürme ve yatırma işlevinin performansı üzerinde olumsuz bir etkiye sahip olabilir. Bu gerçekleşirse, koltuğun kalıcı bir şekilde zarar görmemesi için, koltuğu döndürmeden ve yatırmadan önce kumun çıkarılması gerekir.

! **UYARI!** Sürüş sırasında araba koltuğu daima geriye dönük veya öne dönük konumda kilitlenmelidir. Seyahat sırasında asla koltuğu yükleme konumunda veya kilitsiz bir ara konumda kullanmayın.

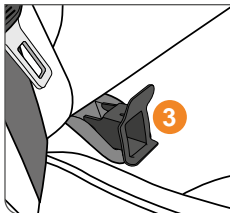
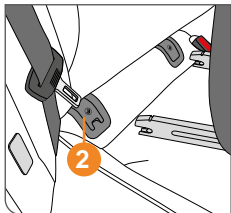

SUJUNGIMAS SU „BASE Z ONE“ PAGRINDU PAGRINDO PRITVIRTINIMAS

Pasirinkite tinkama automobilio sėdynę.

PASTABA! Jeigu automobilyje nėra „i-Size“ sėdynės padėties, patikrinkite su gaminiu pateiktą tipų sąrašą.

PASTABA! ISOFIX tvirtinimo elementai (2), tai du metaliniai kabliukai, montuojami tarp automobilio sėdynės ir atlošo. Jeigu Jums kiltų kokių nors abejonių, pasitikrinkite automobilio naudojimo vadove.

- Jeigu ISOFIX tvirtinimo elementus (2) sudėtinga pasiekti, naudokite specialius ISOFIX įterpimo kreiptuvus (3), kurie visam laikui pritvirtinami prie ISOFIX tvirtinimo elementų (2).

PASTABA! Nedėkite jokių daiktų priešais vaiko kėdutę.

130.COM

Z ONE TABAN BAĞLANTISI

TABANIN KURULUMU

Lütfen araçta uygun bir koltuk seçin.

NOT! Arabanızda i-Size koltuk konumu yoksan ürünle birlikte gelen ürün çeşidi listesini kontrol edin.

NOT! ISOFIX ankraj noktaları (2) koltuk başına iki adet metal sap vardır ve koltuk arkılığı ve araç koltuğu arasında yer alır. Emin olmamanız durumunda yardım için arabanızın kullanım kitapçığına bakın.

- Aracınızın ISOFIX ankraj noktalarına (2) erişim zorsa ISOFIX eklenti noktalarına (2) kalıcı olarak sabitlenen ISOFIX sabitleme kılavuzlarını (3) kullanmanız gerekir.

NOT! Çocuk koltuğunun önündeki ayak alanına herhangi bir nesne koymayın.

130.com.ua

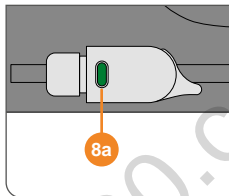
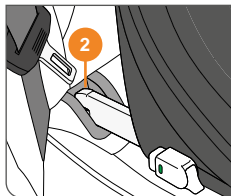
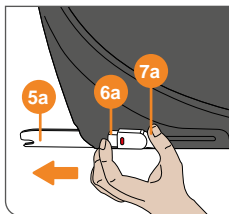
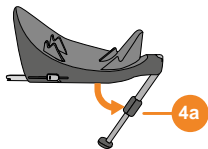

- Visada atlenkite atraminę kojelę **(4a)** taip, kad ji užsifikuotų.
- Atleiskite ISOFIX jungtis **(5a)**. Abi jungtis galima reguliuoti atskirai. Vienu metu paspauskite abu mygtukus **(6a ir 7a)** ir iš pagrindo ištraukite ISOFIX jungtis iki galinio stabžio.
- ISOFIX jungtis **(5a)** turi susikabinti su ISOFIX tvirtinimo elementais **(2)**, joms susikabinus pasigirsta spragtelėjimas.
- Patikrinkite, ar pagrindas tvirtai laikosi savo vietoje – pabandykite traukėti jį iš ISOFIX tvirtinimo kreiptuvų.
- Žali saugos indikatoriai **(8a)** turi būti aiškiai matomi abiejuose ISOFIX atlaisvinimo mygtukuose.
- Tada pastumkite pagrindą link atlošo, iki jie susilygiuos.

PASTABA! Šiek tiek pastumdykite pagrindą į abu šonus, kad šis gerai įsiremtų į sėdynės atlošą.

- Yük bacağını **(4a)** kilitleninceye kadar her zaman dışarı doğru bükün.
- ISOFIX bağlantı parçalarının kilidini açın **(5a)**. Her iki kilit de ayrı ayrı ayarlanabilir. **(6a)** ve **(7a)** numaralı düğmelerin ikisine de aynı anda basarak ISOFIX bağlantı parçalarını tabandan çıkartın ve uçtaki durdurucuya doğru itin.
- ISOFIX bağlayıcıları **(5a)**, ISOFIX ankraj noktalarına **(2)** bir klik sesiyle kilitlemelidir.
- ISOFIX bağlantı kılavuzlarından çıkarmaya çalışarak tabanın yerinde sabit kaldığından emin olun.
- Yeşil emniyet göstergesi **(8a)**, ISOFIX çıkarma düğmelerinin ikisinden de açıkça görünür olmalıdır.
- Sonra, tabanı arkalıkla aynı hizaya gelinceye kadar arkalık yönünde itin.

NOT! Tabanın yanlara doğru hareket ettirilmesi, tabanı arkalık ile daha sıkı bağlayacaktır.

130.com.ua

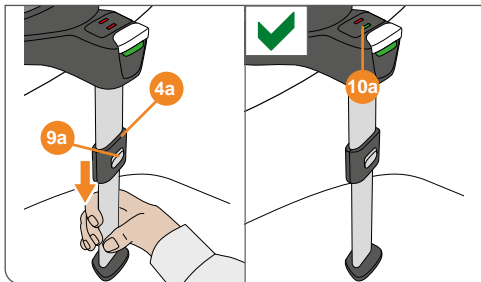

ATRAMINĖS KOJELĖS REGULIAVIMAS

Įsitikinkite, kad atraminė kojelė (**4a**) yra užfiksuota priekinėje padėtyje. Paspauskite ant atraminės kojelės esantį reguliavimo mygtuką (**9**) aukštyn ir ištraukite atraminę kojelę. Ištraukite atraminę kojelę (**4a**) iki ši pasieks automobilio grindis. Tada dar traukite kojelę iki sekančios užsifiksavimo padėties, taip užtikrinsite optimalią padėtį. Atraminės kojelės indikatorius (**10a**) ant pagrindo bus ŽALIAS.

PASTABA! Pasirūpinkite, kad pagrindas kiek įmanoma labiau priglustų prie automobilio sėdynės.

ĮSPĖJIMAS! Atraminė kojelė (**4a**) visada turi būti įremta į automobilio grindis. Tarp automobilio grindų ir atraminės kojelės neturi būti jokių daiktų ar tarpo. Jeigu grindyse yra įrengtos daiktų dėtuovės, pasikonsultuokite su automobilio gamintojo atstovais.

YÜK BACAĞININ AYARLANMASI

Yük bacağına (4a) ileri konumda sabitlendiğinden emin olun. Ayar düğmesini (9a) yük bacağına yukarısına doğru itin ve yük bacağına çekmek için bastırın. Yük bacağına (4a) araç zeminine dokunana kadar dışarı çekin. Bunun ardından, en uygun güç aktarımını sağlamak için ayağı bir sonraki kilitleme pozisyonu için dışarı doğru çekin. Tabandaki yük bacağı göstergesi (10a) YEŞİL olarak görülecektir.

NOT! Tabanın araba koltuğunda mümkün olduğu kadar düz durduğundan emin olun.

! **UYARI!** Yük bacağına (4a) aracın zemiyle daima doğrudan temas halinde olması şarttır. Araç zemi ile yük bacağı arasında hiçbir nesne veya boşluk olmamalıdır. Aracın zemininde saklama bölmeleri varsa aracın üreticisi ile iletişime geçmeniz gerekir.

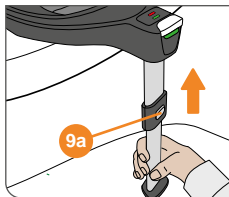
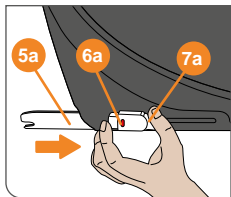

„BASE Z ONE“ PAGRINDO IŠĖMIMAS IŠ AUTOMOBILIO

- Atkabinkite abi ISOFIX jungtis (**5a**), tuo pačiu metu paspauskite abu mygtukus (**6a ir 7a**) ir ištraukite jungtis iš ISOFIX kreiptuvų.
- Ištraukite pagrindą iš ISOFIX tvirtinimo elementų.
- Įstumkite jungtis (**5a**) atgal į pradinę padėtį.
- Paspaudę reguliavimo mygtuką (**9a**), atraminę kojelę galite įstumti į pradinę padėtį, tada užlenkite ją atgal, kad sutaupytumėte vietos.

130.com.ua

Z ONE TABANIN ARAÇTAN ÇIKARILMASI

- (6a) ve (7a) düğmelerine aynı anda basarak her iki ISOFIX bağlantı parçasının (5a) kilidini açın ve bağlantı parçalarını ISOFIX bağlantı kılavuzundan çekerek çıkarın.
- Tabanı ISOFIX ankraj noktalarından dışarı çekin.
- Ankraj noktalarını (5a) tekrar orijinal konumuna geri itin.
- Ayar düğmesine (9a) basarak yük bacağını orijinal konumuna getirebilir ve katlayarak yerden tasarruf edebilirsiniz.

130.com.ua

LT

TR

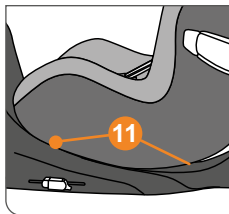

VAIKO KĖDUTĖS PRITVIRTINIMAS PRIE „BASE Z ONE“ PAGRINDO

PASTABA! Pasirūpinkite, kad ant pagrindo paviršiaus nebūtų jokių pašalinių daiktų.

Uždėkite vaiko kėdutę ant pagrindo. Pasirūpinkite, kad abu fiksatoriai (11) užsifiksuotų, turi pasigirsti spragtelėjimas.

Patikrinkite, ar pagrindo indikatorius (12) yra ŽALIAS.

Jeigu indikatorius nėra ŽALIAS, vaiko kėdutė nėra tinkamai užfiksuota. Jeigu būtina, pakartokite procedūrą.

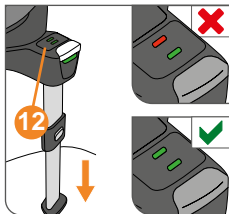

Ijunkite šoninę apsaugą (14) (žr. skyrių ŠONINIŲ APSAUGŲ REGULIAVIMAS).

130.com

ARABA KOLTUĐUNUN Z ONE TABAN ÜZERİNE MONTE EDİLMESİ

NOT! Tabanın yüzeyinde herhangi bir serbest obje olmadığından emin olun.

Araba koltuđunu tabana konumlandırın. Her iki kilitleme çubuđunun **(11)** "KLİK" sesi çıkararak kilitlendiđinden emin olun. Taban üzerindeki taban göstergesinin **(12)** YEŐİL olup olmadığı kontrol edin. Gösterge YEŐİL deđilse araç koltuđu gereken şekilde kilitlenmemiŐ demektir. Gerekirse prosedürü tekrar edin.

Yan koruyucuyu etkinleŐtirin **(14)** (bkz. bölüm: "YAN KORUYUCULARIN AYARLANMASI").

130.com.ua

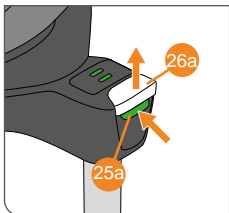

NUĖMIMAS

HINWEIS! PASTABA! Siekiant išvengti žalos automobiliui ir vaiko kėdutei, prieš išimant vaiko kėdutę iš automobilio, šoninę apsaugą atlenkite atgal (žr. skyrių ŠONINIŲ APSAUGŲ REGULIAVIMAS).

Paspauskite žalią atlaisvinimo mygtuką **(25a)** ir patraukite viršutinį atlaisvinimo mygtuką **(26a)**, kad atrakintumėte automobilinę kėdutę nuo pagrindo. Truputį paverskite kėdutę. Pagrindo indikatorius turi būti RAUDONAS. Dabar galite atleisti mygtukus **(25a ir 26a)** ir pakelti vaiko kėdutę nuo pagrindo.

130.com.ua

TABANI ÇIKARMA

NOT! Aracınıza ve araç koltuđuna zarar gelmemesi için araç koltuđu çıkarılmadan önce yan koruyucunun arkaya dođru katlanması gerekir (bkz. bölüm: „YAN KORUYUCULARIN AYARLANMASI“).

Bebek araba koltuđunu tabandan ayırmak için yeşil çıkarma düđmesine **(25a)** basın ve daha yukarıda bulunan çıkarma düđmesini **(26a)** yukarı çekin. Koltuđu biraz yatırın. Taban göstergesi şimdi KIRMIZI'yı gösterir. Artık **(25a)** ve **(26a)** numaralı kilit açma düđmelerine basarak araç koltuđunu Tabandan ayırabilirsiniz.

130.com.ua

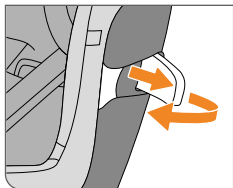
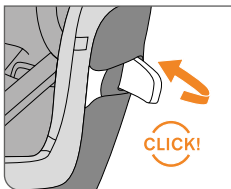

ŠONINĖS APSAUGOS REGULIAVIMAS

Automobilinė kėdutė turi Šoninių Smūgių Apsaugos Sistemą (L.S.P.). Ši sistema užtikrina jūsų vaiko saugumą šoninio smūgio atveju. Tam, kad pasiekti maksimalią apsaugą, atlenkite autokėdutės šoninių smūgių apsaugas L.S.P. kaip įmanoma labiau į automobilio direlių pusę. Norėdami išskleisti šonines apsaugas, paspauskite pažymėtą sritį **(17)** ant šoninių apsaugų.

Jei negalima visiškai atlenkti L.S.P. su uždarytomis transporto priemonės durelėmis, jūs taip pat galite naudoti kūdikių automobilio kėdutę su neatlenktu L.S.P.

PASTABA! Įsitinkinkite, kad ištraukiama dalis užsifiksuoja girdimu spregtelėjimo garsu.

Norėdami suskleisti L.S.P. į sėdynę, ištraukite L.S.P. šiek tiek suskleiskite ir sulenkite, kol jis užsifiksuos garsine signalu.

PASTABA! Kai naudojate automobilinę kėdutę ant vidurinės automobilio sėdynės, yra uždrausta ištraukti (L.S.P.) sistemą.

! ĮSPĖJIMAS! Naudoti L.S.P. šoninių smūgių apsaugas kai nešate ar tvirtinate automobilinę kėdutę yra uždrausta.

YAN KORUYUCULARI AYARLAMA

Araba koltuđuna, "Dođrusal Yan Darbe Koruması" (L.S.P.) kurulmuřtur. Bu sistem, bir arpıřma anında, bebeđin gvenliđini arttırmaktadır. Mmkn olan en iyi koruyucu etkiye ulařmak iin L.S.P.'yi araba koltuđuna mmkn olan en yakın ara kapısına dođru ain. L.S.P.'yi serbest bırakmak iin zerindeki iřaretli alanın (17) zerine ekin.

L.S.P.'yi kapalı ara kapısı ile tamamen amak mmkn deđilse, bebek araba koltuđunu kapalı L.S.P. ile de kullanabilirsiniz.

NOT! Uzatılabilen paranın duyulabilen bir „KLİK“ sesi ile kilitlendiđine emin olun.

L.S.P.'yi koltuđun iine geri itmek iin, L.S.P.'yi hafife ekin ve sesli bir "KLİK" ile kilitlenene kadar katlayın.

NOT! Araba koltuđunu aracın orta konumunda kullanırken, (L.S.P.) cihazının katlanması yasaktır.

! **UYARI!** L.S.P. sistemini kullanarak araba koltuđunu tařımak veya kemer ile bađlamak yasaktır.

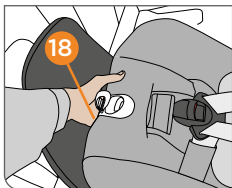

SĖDĖJIMO IR ATSILOŠTOS PADĖTIES REGULIAVIMAS

„CYBEX SIRONA Z i-Size“ siūlo iki 5 skirtingų sėdimųjų ir gulimųjų pozicijų saugiam ir patogiam vaiko vežimui automobiliu. Jei norite, suaktyvinkite padėties reguliavimo rankeną (18) vaiko kėdutės priekyje, kad pakeistumėte kėdutę reikiamą padėtį.

! ĮSPĖJIMAS! Važiuojant draudžiama naudoti apsukimo funkciją!

! ĮSPĖJIMAS! Visada įsitinkite, kad kėdutė su garsiniu signalu užfiksuoja į gulimą arba sėdimą padėtį.

130.com.ua

OTURMA VE YATMA POZİSYONLARINI AYARLAMA

CYBEX SIRONA Z i-Size çocuđunuzun arabada güvenli ve konforlu bir yolculuđu için 5 adet farklı oturuş ve yatış konumu sunar. Eğer istenirse, çocuk koltuđunun önündeki pozisyon ayarlama kolunu **(18)**, CYBEX SIRONA Z i-Size'ı gerekli yatış pozisyonuna getirmek için aktifleştirin.

! **UYARI!** Seyahat ederken sürücü tarafından koltuk konumunun yatırılması yasaktır!

! **UYARI!** Koltuk kasasının yatış ve oturuş pozisyonuna kilitlendiđinde daima duyulabilir „KLIK“ sesini verdiđinden emin olun.

130.com.ua

LT

TR

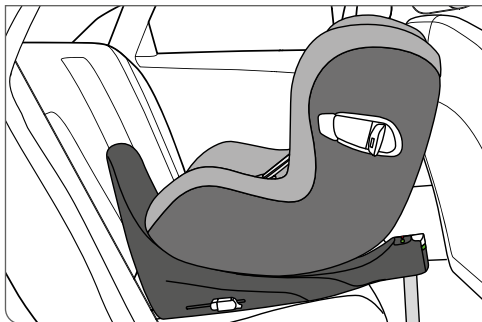

Į GALĄ NUKREIPTOS KĖDUTĖS NAUDOJIMAS (45 CM – 105 CM)

PASTABA! Naujagimio įdėklas apsaugo jūsų vaiką. Jį reikia naudoti iki 60 cm dydžio.

PASTABA! Automobilinė sėdynė gali būti naudojama 105 cm į automobilio galą nukreiptą padėtį. Automobilinėje kėdutėje integruota važiavimo krypties kontrolės technologija neleidžia naudoti kėdutės atsukus ją į priekį, kol ši padėtis neatblokuojama pastumiant ant atlošo esantį jungiklį (žr. skyrių: „APSISUKIMO FUNKCIJA“).

Pagal indikatorius ant sėdynės atlošo **(1)**, indikatorius rodo vaiko ūgį, pagal kurį sėdynė gali būti apsukta.

Sėdynę galima naudoti tik į priekį, jeigu:

- vaikas yra > 76 cm ūgio.
- vaikas yra mažiausiai 16 mėnesių. Mes rekomenduojame kuo ilgiau naudoti sėdynę į automobilio galą nukreiptą pusę.
- teisingai sureguliuotas galvos atlošas **(19)** uždengia indikatorius **(1)**.

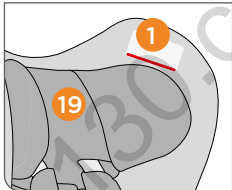
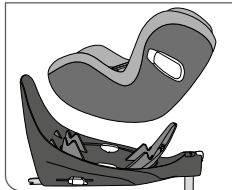

GERİYE DÖNÜK KULLANIM (45 CM – 105 CM)

NOT! Yenidoğan minderi çocuğunuzu korur. 60 cm boya kadar kullanılmalıdır.

NOT! Araba koltuđu 105 cm'ye kadar geriye dönük pozisyonda kullanılabilir. Bebek oto koltuđuna entegre edilmiş sürüş yönü kontrol teknolojisi, koltuk arkalıđındaki anahtar hareket ettirilerek kilit çözülünceye kadar sürüş yönünde kullanımı engeller (bkz. bölüm: „DÖNDÜRME FONKSİYONU“).

Kafalıđın üzerindeki gösterge **(1)** koltuđun öne doğru kullanımı için bebeđin ulaşması gereken asgari yüksekliđi göstermektedir.

Koltuk sadece řu kořullarda öne dönük olarak kullanılabilir:

- Çocuk 76 cm den uzun olduđunda.
- çocuk en az 16 aylık olduđunda. Koltuđu mümkün olduđu sürece geriye dönük kullanın.
- doğru ayarlanmış baş desteđi **(19)** göstergeyi örter **(1)**.

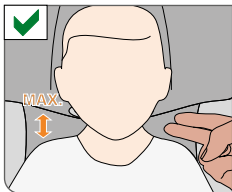
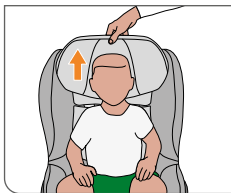
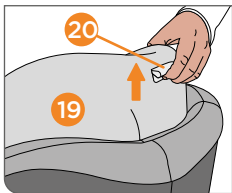

AUTOKĖDUTĖS PRITAIKYMAS PRIE VAIKO ŪGIO

Galvos atramos reguliavimas

PASTABA! Naujagimio įdėklas apsaugo jūsų vaiką. Jį reikia naudoti iki 60 cm dydžio.

PASTABA! Galvos atrama (19) užtikrina geriausią jūsų vaiko apsaugą tik tada, kai jis yra sureguliuotas iki optimalaus aukščio. Yra 12 aukščio pozicijų, kurias galima nustatyti.

- Galvos atramą reikia sureguliuoti taip, kad maks. 2 cm (2 pirštai) lieka tarp vaiko peties ir galvos atramos.
- Patraukite reguliavimo rankenėlę (20) aukštyn, kad atrakintumėte galvos atlošą (19). Dabar galite ją reguliuoti.

PASTABA! Pečių dirželiai turi būti tvirtai sujungti su galvos atlošu ir negali būti tvirtinami atskirai.

130.COM

VÜCUT ÖLÇÜSÜNÜ AYARLAMAK

Kafalığı Ayarlamak

NOT! Yenidoğan destek minderi çocuğunuzu korur. 60 cm boya kadar kullanılmalıdır.

NOT! Kafalık (19) sadece uygun yüksekliğe ayarlandıysa çocuğunuz için en iyi korumayı sağlar. Ayarlanabilir 12 yükseklik pozisyon vardır.

- Kafalığın, çocuğun omuzları ile kafalık arasındaki mesafe 2 cm'yi (ya klasik 2 parmak genişliği) aşmayacak şekilde ayarlanması gerekir.
- Kafalığın (19) kilidini açmak için ayarlama kolunu (20) yukarı doğru çekin. Şimdi kafalığı ayarlayabilirsiniz.

NOT! Omuz kemerleri kafalığa bağlıdır ve ayrıca ayarlanmasına gerek yoktur.

130.com.ua

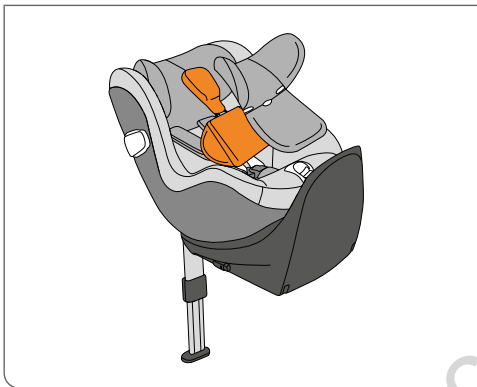

NAUJAGIMIO ĮDĖKLO IŠĖMIMAS

Iš anksto įdėtas naujagimio įdėklas padeda palaikyti gulėjimo komfortą ir tinka mažiausiems kūdikiams.

Naujagimio nugaros atrama gali būti išimta po to, kai kūdikis pasiekia 61 cm ūgį (apie 3 mėnesius), kad vaikui būtų suteikta daugiau vietos.

Norėdami pašalinti nugaros atramą, atlenkite galvos atramos dangtelį. Dabar pirmiausia nuimkite galvos atramą ir išimkite naujagimio įdėklą. Po to padėkite galvos atlošą atgal į vietą, perkelkite pečių diržus ir vėl uždarykite prispaudimo mygtukus.

Prieš plaunant naujagimio nugaros atramą, išimkite porolono iš naujagimio nugaros atamos. Po to, kai naujai nugaros atrama išplauta ir išdžiovinta, galite įdėti poroloną atgal.

130.COM

YENİDOĞAN MİNDERİNİ ÇIKARMA

Önceden monteli yenidoğan minderi, sırt üstü yatma konforunu desteklemeye yardımcı olur ve en küçük bebekler için bile uygundur.

Yenidoğan minderi bebek, 61 cm boyuna eriştikten sonra (yaklaşık 3 ay) çocuğa daha fazla yer sağlamak için çıkartılabilir.

Yenidoğan minderini çıkartmak için koltuk başlığı kılıfının çitçitli düğmelerini açın. Şimdi ilk önce kafalığın kılıfını çekip çıkartın ve ardından yenidoğan minderi bağlantı parçasını sökün. Daha sonra kafalığın kılıfını yerine geri takın, omuz kayışlarını yeniden yerleştirin ve son olarak çitçitli düğmeleri tekrar kapatın.

Yenidoğan minderini yıkamadan önce, lütfen yenidoğan minderinin içindeki süngeri özel delikten çıkarın. Yenidoğan minderi yıkandıktan ve kurutulduktan sonra süngeri özel delikten geri koyabilirsiniz.

130.com.ua

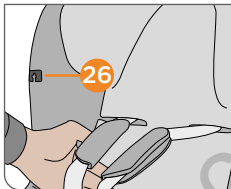
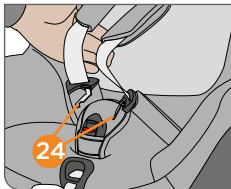
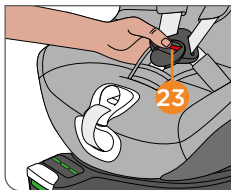
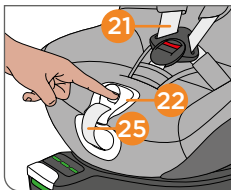

TVIRTINIMAS SAUGOS DIRŽAIS

PASTABA! Prieš naudodamiesi automobilio sėdyne įsitikinkite, kad galvos atramos padėtyš yra tinkamai užfiksuotos.

PASTABA! Įsitikinkite, kad automobilio sėdynėje nėra žaislų ir kietų daiktų.

- Atpalaiduokite pečių diržus (21) paspausdami reguliavimo mygtuką centriniame reguliatoriuje (22) ir vienu metu traukdami abi pečių diržus.

PASTABA! Prašome visada traukti už diržų (21), o ne už jų paminkštinių.

- Atsekite diržo sagtį (23) tvirtai nuspausdami raudoną mygtuką. Diržo liežuvėliai (24) gali būti pritvirtinti sagti(26). Šioje srityje įmontuotas magnetas.

PASTABA! Įsitikinkite, kad pečių diržai (21) nėra susisukę.

- Įdėkite vaiką į autokėdutę.
- Uždėkite pečių dirželius(21) tiesiai ant vaiko pečių
- Sujunkite pečių diržų liežuvėlius (galus) (24) bei įstumkite į sagtį(23) kad išgirstumėte spragtelėjimą.
- Patraukite vidurinį reguliavimo diržą (25) taip, kad pečių diržai (21) būtų gerai priglundę prie kūdikio pečių.

PASTABA! Kad automobilio sėdynė užtikrintų optimalią apsaugą, pečių diržai turėtų būti kuo arčiau tvirtinami prie kūno (21), o klubų diržai turėtų būti kuo trumpesni ir saugotų dubenį

KEMER AYARI

NOT! Araba koltuğunu kullanmadan önce kafalığın yerine doğru şekilde kilitlendiğinden emin olun.

NOT! Araba koltuğunda oyuncakların veya sert nesnelere bulunmadığından emin olun.

- Omuz kemerlerini **(21)** gevşetmek için ; merkezi ayarlayıcının üzerindeki ayar tuşuna basarken **(2)** aynı anda her iki omuz kemerini yukarı çekin.

NOT! Her zaman omuz kemerinden **(21)** çekin, omuz pedlerinden çekmeyin.

- Kırmızı düğmeye **(23)** sıkıca bastırarak, kemer tokasını çözün. Kemer dilleri **(24)**, kılıfın **(26)** yan tarafına sabitlenebilir. Bu alan mıknatıslıdır.

NOT! Omuz kemerlerinin **(21)** dönmüş olmadığından emin olun.

- Çocuğunuzu araba koltuğunun içine koyun.
- Omuz kemerlerini **(21)** çocuğunuzun omzundan doğrudan geçirin.
- Toka dillerini **(24)** bir araya getirin ve kemer tokasında **(23)** “KLIK” sesi duyulacak şekilde kilitleyin.
- Omuz kemerlerini **(25)** ayarlamak için, çocuğunuzun vücuduna tam olana kadar orta ayarlama kemerini **(21)** dikkatlice kendinize doğru çekiniz.

NOT! Araba koltuğunun en uygun korumayı sağlaması için, omuz kemerleri **(21)** vücuda olabildiğince yakın oturmalı ve kalça kemerleri mümkün olduğunca düşük olmalı, böylece pelvise karşı sıkı olur.

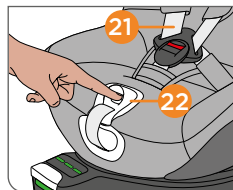
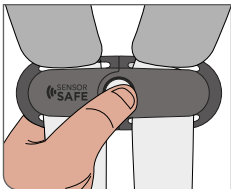
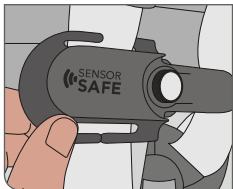

SUSEGIMAS SU SAUGOS DIRŽŲ IR LAIKIKLIU

Šis skyrius taikomas tik automobilių sėdynėms, kuriose „SensorSafe“ laikiklis yra parduodamas parduomo vietoje.

SensorSafe laikiklis pritvirtintas prie sėdynės diržų sistemos. Abiejose klipos dalyse yra lizdai, skirti jį prijungti prie diržų sistemos.

Jei norite montuoti abi dalis, atlikite tokius veiksmus:

- Suspauskite diržus pagal pečių paminkštinius ir nukreipkite jį nuo nugaros į priekį per viršutinę klipo griovelį.
- Nukreipkite diržus už laikiklio ir įdėkite jį atgal į priekį, apatinį lizdą.

Norėdami išimti laikiklį, atlikite veiksmus priešinga tvarka.

PASTABA! Prieš naudodamiesi automobilio sėdyne įsitikinkite, kad galvos atramos padėties yra tinkamai užfiksuota.

PASTABA! Įsitikinkite, kad automobilio sėdyne nėra žaislų ir kietų daiktų

- Norėdami atpalaiduoti pečių dirželius **(21)**, spauskite mygtuką ant centrinės sagties **(22)** ir traukite diržą nuo savęs.

PASTABA! Visada traukite diržus ant pečių **(21)**, o ne ant diržų laikiklių.

130.COM

EMNİYET KEMERİ SİSTEMİ VE KLİPS İLE BAĞLAMA

Bu bölüm yalnızca satış noktasında SensorSafe bulunan veya.

SensorSafe klipsi koltuğun emniyet kemeri sistemine eklenir. Klipsin her iki parçası da emniyet kemerini sistemine bağlamak için yuvalara sahiptir.

Her iki parçanın kurulumu için lütfen aşağıdaki şekilde ilerleyin:

- Omuz pedlerinin altındaki emniyet kemerini kavrayın ve klipsin üst yuvasından arkadan öne doğru yönlendirin.
- Emniyet kemerini klipsin arkasına yönlendirin ve arkadan öne doğru alt yuvanın içine yerleştirin.

Klipsi çıkarmak için, adımların tersini takip edin.

NOT! Araba koltuğunu kullanmadan önce kafalığın yerine doğru şekilde kilitlendiğinden emin olun.

NOT! Araba koltuğunda oyuncakların veya sert nesnelerin bulunmadığından emin olun.

- Omuz kemerlerini **(21)** gevşetmek için ; merkezi ayarlayıcının üzerindeki ayar tuşuna basarken **(22)** aynı anda her iki omuz kemerini yukarı çekin.

NOT! Her zaman omuz kemerinden **(21)** çekin, omuz pedlerinden çekmeyin.

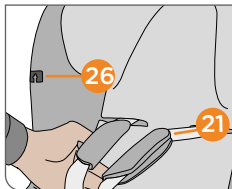
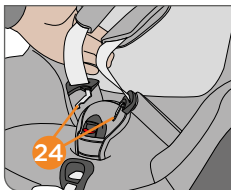
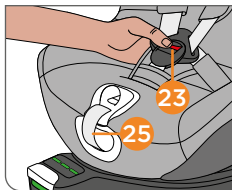

- Atsekite diržo sagtį (23), tvirtai nuspausdami raudoną mygtuką.
- Atidarykite klipą paspausdami atleidimo mygtuką ir ištraukdami abi dalis.

Diržų kilpos (24) dabar gali būti įsektos į saggtį (26). Šioje srityje įmontuotas magnetas.

PASTABA! Įsitinkinkite, kad pečių diržai (21) nėra susukti.

- Įdėkite vaiką į autokėdutę.
- Padėkite diržus (21) tiesiai ant vaiko pečių.
- Uždėkite abu sagties liežuvius (24) ir užfiksukite juos diržo sagtimi (23) su garsiniu signalu
- Užsakite diržo saktį su garsiniu signalu.
- Paspauskite užsektą kiltą iki diržo sagties.
- Atsargiai traukite centrinį reguliavimo diržą (25), kad galėtumėte priveržti pečių diržus (21), kol jie prisiglaus prie jūsų vaiko kūnu.
- Padėkite klipą tiesiai po pečių paminkštinais.

PASTABA! Kad automobilio sėdynė užtikrintų optimalią apsaugą, pečių diržai turėtų būti kuo arčiau tvirtinami prie kūno (21), o klubų diržai turėtų būti kuo trumpesni ir būtų prie dubens.

- Kırmızı düğmeye **(23)** sıkıca bastırarak, kemer tokasını çözün.
- Serbest bırakma tuşuna basarak ve her iki parçayı başka yere çekerek klipsi açın.

Kemer dilleri **(24)**, kılıfın **(26)** yan tarafına sabitlenebilir. Bu alan mıknatıslıdır.

NOT! Omuz kemerlerinin **(21)** dönmüş olmadığından emin olun.

- Çocuğunuzu araba koltuğunun içine koyun.
- Omuz kemerlerini **(21)** çocuğunuzun omzundan doğrudan geçirin.
- Toka dillerini **(24)** bir araya getirin ve kemer tokasında **(23)** “KLIK” sesi duyulacak şekilde kilitleyin.
- Klipsi “KLİK” sesi duyulacak şekilde takın.
- Kapalı klipsi kemer tokasına doğru bastırın.
- Omuz kemerlerini **(25)** ayarlamak için, çocuğunuzun vücuduna tam olana kadar orta ayarlama kemerini **(21)** dikkatlice kendinize doğru çekiniz.
- Klipsi sağ omuz pedlerinin tam altına yerleştirin.

NOT! Araba koltuğunun en uygun korumayı sağlaması için, omuz kemerleri **(21)** vücuda olabildiğince yakın oturmalı ve kalça kemerleri mümkün olduğunca düşük olmalı, böylece pelvise karşı sıkı olur.

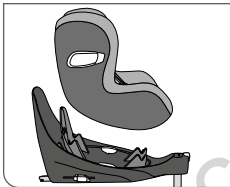
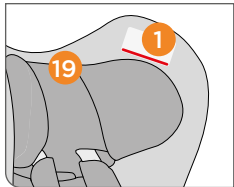
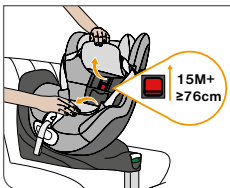
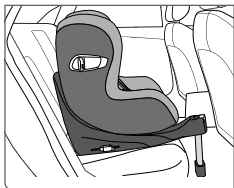

NAUDOJIMAS NUKREIPUS AUTOMOBILINĖ KĖDUTĘ Į PRIEKĮ (76 CM - 105 CM)

Autokėdutės naudojimas atsukus ją į priekį yra galimas kai vaikas yra vyresnis negu 15 mėn. amžiaus. 76 cm ūgio. Kad jūsų vaikui būtų užtikrintas aukščiausias apsaugos lygis, mes rekomenduojame kuo ilgiau naudoti vaikišką sėdynę atsuktą atgal. Jei jūsų vaiko kojoms nėra pakankamai vietos, vaiko kėdutę galite naudoti važiamivo kryptimi. Sužinokite daugiau apie tai, kaip apsaugoti savo vaiką, skyriuje „SAUGOS DIRŽŲ APSAUGA“.

PASTABA! Nelaimingų atsitikimų statistika rodo, kad saugiausias būdas vežti vaiką automobilyje yra daryti tai atgal nukreiptoje padėtyje. Todėl mes rekomenduojame kuo ilgiau naudoti vaikišką kėdutę į užpakalinę pusę.

PASTABA! Pagal indikatorius (1) rodomas vaiko kūno ūgis, iš kurio sėdynė gali būti pakelta anksčiausiai.

PASTABA! Automobilinė kėdutė gali būti naudojama iki 105 cm ūgio nugręžta į automobilio galą. Automobilinėje kėdutėje integruota važiamivo krypties kontrolės technologija neleidžia naudoti kėdutės atsukus ją į priekį, kol ši padėtis neatblokuojama pastumiant ant atlošo esantį jungiklį.

Sėdynę galima naudoti tik į priekį, jeigu:

- vaikas yra > 76 cm aukščio ir yra min. 16 mėnesių. Mes rekomenduojame kuo ilgiau naudoti sėdynę į nusuktą į automobilio galą.
- teisingai sureguliuotas galvos atlošas (19) uždengia indikatorius (1).

ÖNE DÖNÜK KULLANIM (76 CM - 105 CM)

Koltuğun öne dönük kullanımı sadece, bebek 15 aydan büyük ve 76 cm'den uzunsa mümkündür. Maksimum güvenlik için araba koltuğunu mümkün olan en uzun süre boyunca geriye dönük kullanmanızı öneririz. Araba koltuğunu geriye dönük kullanımda bebeğinizin bacakların sığacağı kadar alan olmaması halinde öne dönük kullanabilirsiniz. Çocuğunuzu daha fazla nasıl koruyacağınız hakkında bilgi almak için EMNİYET KEMERİ İLE SABİTLEME bölümüne bakınız.

NOT! Kaza istatistikleri, çocuğunuzu arabanın içinde taşımanın en güvenli yolunun arkaya dönük konumda olduğunu kanıtlamaktadır. Bu sebeple, araba koltuğunu mümkün olan en uzun süre boyunca geriye dönük kullanmanızı öneririz.

NOT! Kafalığın üzerindeki gösterge **(1)** koltuğun öne doğru kullanımı için bebeğin ulaşması gereken asgari yüksekliği göstermektedir.

NOT! Araba koltuğu 105 cm'ye kadar geriye dönük pozisyonda kullanılabilir. Bebek oto koltuğuna entegre edilmiş sürüş yönü kontrol teknolojisi, koltuk arkalığındaki anahtar hareket ettirilerek kilit çözülmünceye kadar sürüş yönünde kullanımı engeller

Koltuk sadece şu koşullarda öne dönük olarak kullanılabilir:

- Çocuk 76 cm den uzun olduğunda ve en az 16 aylık olduğunda. Koltuğu mümkün olduğu sürece geriye dönük kullanın.
- doğru ayarlanmış kafalık **(19)** göstergeyi örter **(1)**..

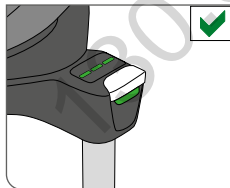
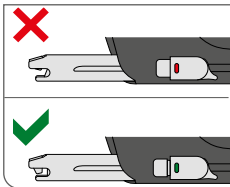
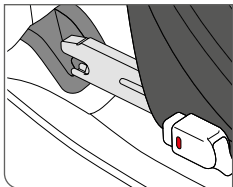

TINKAMAS JŪSŲ VAIKŲ APSAUGOJIMAS

Kad užtikrinti optimalų vaiko saugumą prieš keliaujant visada įsitikinkite, kad...

- bazė įstatyta tvirtai ir tinkamai sujungta su sėdynės atlošu.
- ISOFIX jungtys tinkamai pritvirtintos prie transporto priemonės, o atramos koja buvo teisingai sumontuota.
- autokėdutė yra užfiksuota atsukta į priekį ar atsukta nugarą į kelią.
- Naudojant atgal nukreiptą kėdutę - diržo tvirtinimo 5 taškuose sistema buvo teisingai nureguliuota pagal vaiko dydį, peties diržai nesusisukę ir diržo sistema įtvirtinta.

Naujagimiai ir kūdikiai, kurie dar negali sėdėti patys (iki maždaug 1 metų), dėl ortopedinių ir saugos sumetimų visada turi būti transportuojami atsukti į automobilio galą ir gulimoje pozicijoje.

ÇOCUĞUNUZUN DOĐRU ŐEKİLDE KORUNMASI

ÇocuĐunuz için en iyi güvenliĐi saĐlamak için, lütfen seyahate başlamadan önce mutlaka Őunları kontrol edin...

- Bazanın sıkıca oturduĐuna ve araç koltuĐunun sırtlıĐı ile tamamen hizalandıĐına.
- ISOFIX baĐlantı parçalarının araca doĐru bir Őekilde baĐlandıĐına ve destek bacaĐının doĐru Őekilde takıldıĐına.
- KoltuĐun arka ya da öne dönük konumda kilitlenmiŐ olduĐuna.
- 5 noktalı kemer sisteminin çocuĐun boyuna doĐru Őekilde ayarlanmış olduĐuna, omuz kemerlerinin dönmediĐine ve kemer sisteminin kilitlendiĐine.

Yeni doğanlar ve ufak bebekler, ortopedik ve güvenlik ile ilgili sebeplerden dolayı, kendi başlarına dik oturabildikleri 1 yaŐına kadar, geriye dönük ve en yatık vaziyette seyahat etmelidirler.

130.com.ua

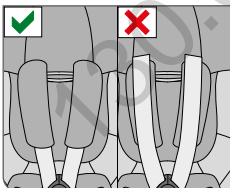
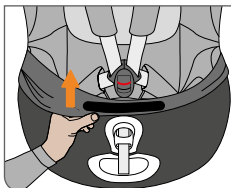
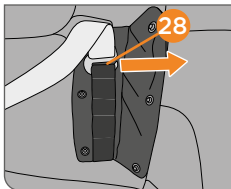
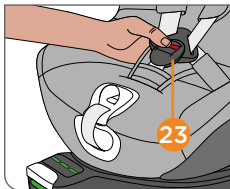
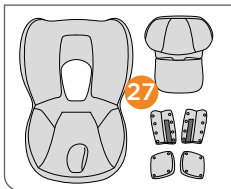

PAMUŠALO NUĖMIMAS

Nuėmimas

Apmušalas susideda iš 6 komponentų, pritvirtintų prie sėdynės apvalkalo elastiniais vamzdžiais, spyruoklinėmis sagomis ir užtrauktuku. Kai atlaisvinsite visus tvirtinimus, galėsite nuimti atskirus komponentus ir juos plauti.

PASTABA! Prieš nuimdami visus atskirus dangos komponentus, įsitikinkite, kad danga guli virš sidabriniių dekoratyvinių dalių.

Sekite instrukcijas:

- Atidarykite 5 taškų saugos diržo sagtį (23).
- Atidarykite visus mygtukus ir dangtelio dalis (27).
- Ištraukite pečių paminkštinius iš laikiklių(28).
- Nuimkite visus diržo paminkštinius.
- Ištraukite pečių dirželius iš užvalkalo.
- Nuimkite užvalkalą traukdami j priekį.
- Norėdami pakeisti užvalkalą, aukščiau nurodytus veiksmus atlikite atvirkštine tvarka.

PASTABA! Pritvirtinus pečių paminkštinius, būtina užtikrinti, kad ...

- uždara pusė yra atsukta į vaiko kaklą.
- pečių paminkštiniai puikiai pritvirtinti prie laikiklių (28).
- pečių diržai yra viduje pečių paminkštinių.

KILIFIN ÇIKARTILMASI

Çıkarma

Kılıf, elastik borular, geçmeli düğmeler ve fermuar ile koltuk kılıfına tutturulmuş 6 bileşenden oluşur. Tüm bağlantıları açtıktan sonra, parçaları yıkamak için sökebilirsiniz.

NOT! Kılıfı çıkartmadan önce, hasar görmemeleri için gümüş dekoratif parçaların altındaki esnek parçaları sökün.

Sırayı takip edin:

- 5 noktalı kemer sisteminin tokasını **(23)** açın
- Pedlerin ve kılıf parçalarının düğmelerini açın **(27)**.
- Omuz pedlerini braketlerden sökün **(28)**.
- Tüm kemer pedlerini çıkarın.
- Omuz kemerini kılıftan kurtarın.
- Çekerek kılıfı çıkartın.
- Kılıfı tekrar takmak için yukarıdaki adımları ters sırada tekrarlayın.

NOT! Omuz pedlerini yerleştirirken şunlardan emin olun:

- Kapalı taraflar, bebeğin boynuna bakmalıdır.
- Omuz pedleri braketlere düzgünce takılmalıdır **(28)**.
- Omuz kemerleri, omuz pedlerinden geçmelidir.

! **ĮSPĖJIMAS!** Apdangalas yra neatskiriama autokėdutės saugumo komponentas. Todėl automobilinės kėdutės niekada negalima naudoti be užvalkalo.

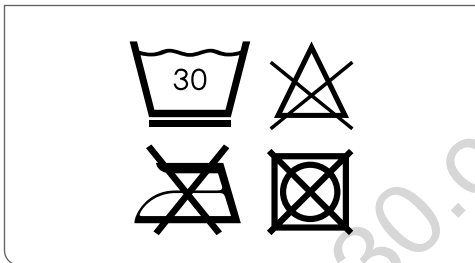

VALYMAS

Yra svarbu naudoti originalų sėdynės užvalkalą todėl, kad jis yra esminė autokėdutės funkcijų dalis. Jūs galite įsigyti papildomus užvalkaliukus pas savo pardavėją.

PASTABA! Prieš naudodamiesi pirmą kartą, išskalbkite užvalkalą. Sėdynių užvalkalai skalbiami skalbimo mašinoje esant maks. 30 ° C dėl subtilaus ciklo. Jeigu skalbsite aukštesnėje temperatūroje, užvalkaliukas gali prarasti savo spalvą. Prašome skalbti užvalkaliuką atskirai ir niekada nedžiovinti džiovyklėje. Nedžiovinkite užvalkaliuko tiesioginės saulės spinduliuose. Sėdynių užvalkalai skalbiami skalbimo mašinoje esant maks. 30 ° C dėl subtilaus ciklo.

! **ĮSPĖJIMAS!** Prašome nenaudoti cheminių valiklių ar baliklių jokia būdu!

! **ĮSPĖJIMAS!** Integruota tvirtinimo sistema negali būti nuimta nuo autokėdutės. Nenuimkite saugos diržų sistemos dalių.

! **UYARI!** Araba koltuđu kılıfı araba koltuđu güvenliđinin ayrılmaz bir parçasıdır. Bu nedenle araba koltuđu asla kılıfsız kullanılmamalıdır.

TEMİZLEME

Kılıf, fonksiyonun önemli bir parçası olduđu için, orijinal bir koltuk kılıfının kullanılması önemlidir. Satıcınızdan yedek kılıf temin edebilirsiniz.

NOT! Lütfen ilk kullanımdan önce kılıfı yıkayın. Koltuk kılıfları makinede hassas döngüde maks. 30 ° C'de yıkanabilir. Daha yüksek sıcaklıklar, kılıfın renginin solmasına sebep olabilir. Kılıfı tek başına yıkayın ve kurutma makinesinde kurutmayın! Kılıfı doğrudan güneş ışığında kurutmayın! Plastik kısımları ılık su ve hafif bir deterjan ile temizleyebilirsiniz.

! **UYARI!** Lütfen hiçbir koşulda kimyasal deterjan veya beyazlatma maddesi kullanmayın!

! **UYARI!** Entegre emniyet kemeri sistemi bebek koltuđundan çıkarılamaz. Emniyet kemeri sisteminin parçalarını çıkarmayın.

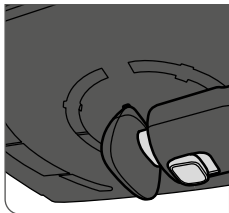
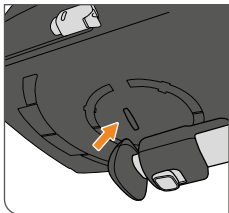

PRODUKTO PRIEŽIŪRA

Tam, kad garantuoti, jog jūsų automobilinė kėdutė suteiks maksimalų saugumą, yra būtina sekti tolimesnius nurodymus:

- Visi pagrindiniai autokėdutės komponentai turi būti reguliariai tikrinami saugumo sumetimais. Mechaninės dalys turi veikti be trikdžių.
- Įsitikinkite, kad autokėdutė nėra įstrigusi tarp kietų detalių, tokių kaip automobilio durys ar kitos žala galimai sukeliančios vietos.
- Stenkitės, kad tarp viršutinės sėdynės ir pagrindo nepatektų jokių nešvarumų ar smėlio. Tai gali turėti neigiamos įtakos sukimosi ir atlošo funkcijoms. Jei taip atsitiks, prieš sėdynės apsakant ir atlenkiant, reikia pašalinti nešvarumus, kad būtų išvengta sėdynės pažeidimo. To do that remove the seat from the base.
- Pvz.: jeigu automobilinė kėdutė buvo nukritusi, gamintojas turi ją patikrinti prieš sekantį jos naudojimą.

Ar bazė laikoma atokiai, kad atraminė koja būtų sulenкта ir būdingas triukšmas būtų sustabdytas. Todėl yra numatyta maža anga pagrindo apačioje. Tai apsaugo bateriją.

Ar bazė nenaudojama ilgą laiką, svarbu išimti bateriją, kad ji negalėtų pakenkti pagrindui, kai išsilieja skysčiai (žr. Skyrių: „KAIP PAKEISTI BATERIJĄ“).

130.CO

ÜRÜN BAKIMI

Bebek koltuğunun güvenlik fonksiyonunu eksiksiz yerine getirmesi için aşağıdakilere dikkat edin:

- Bebek araba koltuğunun tüm önemli parçalarına düzenli olarak hasar kontrolü yapılmalıdır. Mekanik kısımlar kusursuz çalışmalıdır.
- Bebek araba koltuğunun araç kapıları, koltuk rayları vb. gibi sert nesnelere sıkışmamasını sağlamak çok önemlidir, çünkü bu durum hasara neden olabilir.
- Üst koltuk kasası ve baza arasında herhangi bir toprak veya kum birikmesini önleyin. Bu döndürme ve yatırma işlevinin performansı üzerinde olumsuz bir etkiye sahip olabilir. Böyle bir şey olduğunda koltuğa kalıcı bir hasar vermemesi için döndürülmeden veya yatırılmadan önce toprak çıkarılmalıdır. Bunu yapmak için koltuğu bazadan çıkartın.
- Örneğin araba koltuğu düşürülürse, tekrar kullanılmadan önce üretici tarafından test edilmelidir.

Baza saklanacaksa yük bacağını katlamak önemlidir böylece özel ses duracaktır. Bu nedenle bazanın altında küçük bir yuva bulunur. Bu pili koruyacaktır.

Baza uzun bir süre kullanılmadığı zaman pili çıkarmak önemlidir, böylece kaçak sıvılar bazaya zarar veremez (bkz. Bölüm: „PİL NASIL DEĞİŞTİRİLİR“).

KĄ DARYTI PO AUTO ĮVYKIO

! **ĮSPĖJIMAS!** Autoįvykis gali padaryti plika akimi nematomą žalą autokėdutei. Prašome keisti autokėdutę po bet kokio auto įvykio. Jei kiltų abejonių, susisiekite su mažmenininku arba gamintoju.

PRODUKTO INFORMACIJA

Jei turite kokių nors klausimų, pirmiausia susisiekite su pardavėju. Turite būti pasirengę sekančius dalykus:

- Serijos numeris (žiūrėkite ant lipduko)
- Paruoškite transporto priemonės sėdynę prieš tai kai naudosite ant jos automobilinę kėdutę.
- Svoris, amžius ir vaiko ūgis.

Daugiau informacijos apie mūsų produktus rasite www.cybex-online.com.

KAZADAN SONRA YAPILMASI GEREKENLER

! **UYARI!** Bir kaza araba koltuğunda çıplak gözle görülmeyen hasarlara sebep olabilir. Lütfen koltuğu bir kazadan sonra arızalanmadan değiştirin. Şüphede durumunda satıcıyla veya üreticiyle iletişime geçin.

ÜRÜN BİLGİSİ

Herhangi bir sorunuz varsa ilk önce satıcınızla iletişime geçin. Aşağıdaki detayları hazır bulundurmalısınız:

- Seri numarası (etikete bakın)
- Aracın marka ve modeline ve araç koltuğunun kullanıldığı araba koltuğu
- Çocuğun ağırlığı, yaşı ve boyuna

Ürünlerimiz hakkında daha fazla bilgi www.cybex-online.com adresinde bulunabilir.

PRODUKTO ILGAAMŽIŠKUMAS

Ši vaikiška kėdutė buvo suprojektuota taip, kad produkto veikimo trukmė būtų maždaug 8 metai kai visos funkcijos yra atliekamos, naudojantis instrukcija.

Nuolatinis plastiko dėvėjimasis, pavyzdžiui įtakojamas saulės spindulių (UV), gali sukelti pakitimus produkto savybėms.

Dėl didelių temperatūros svyravimų ir kitų nenumatytų atvejų transporto priemonėje, yra būtina laikytis šių taisyklių:

- Jei automobilį ilgesnį laiką veikia tiesioginiai saulės spinduliai, vaiko kėdutę reikėtų išimti iš automobilio ar uždengti audėklu.
- Reguliariai tikrinkite visas sėdynės plastikines ir metalines dalis, kad jos nebūtų sugadintos ar pakeitusios formos ar spalvos. Jei pastebėjote bet kokį automobilinės kėdutės pakitimą, sėdynę reikia išmesti, patikrinti ir galbūt pakeisti į naują.
- Audinio pasikeitimas, ypač išblukimas, yra normalus, kai jis naudojamas transporto priemonėje ir nesumažėja sėdynės funkcija.

130.COM

ÜRÜN ÖMRÜ

Bu çocuk koltuğu, kendisinden bekleyen fonksiyonları, yaklaşık 8 yıllık kullanım ömrü boyunca yerine getirecek şekilde tasarlanmıştır.

Örneğin, güneş ışığına (UV) maruz kalmanın neden olduğu plastik malzemenin kademeli aşınması, ürünün özelliklerinde hafif bir bozulmaya neden olabilir.

Bununla birlikte araçlar çok değişik ısı ve farklı koşullar altında çalışabildiğinden, şu hususları önlemek önemlidir:

- Araç direkt güneş ışığına uzun süre maruz kalıyorsa, çocuk koltuğu araçtan çıkartılmalı veya bir bez ile örtülmelidir.
- Tüm plastik ve metal parçalar rutin olarak hasar ve renk, şekil değişikliklerine karşı kontrol edilmelidir. Çocuk koltuğunda herhangi bir değişiklik fark ederseniz, koltuk elden çıkarılmalı veya kontrol edilmeli ve mümkünse üretici tarafından değiştirilmelidir.
- Kumaştaki değişiklikler, özellikle solma bir araçta kullanıldığında normaldir ve koltuğun fonksiyonunu bozmaz.

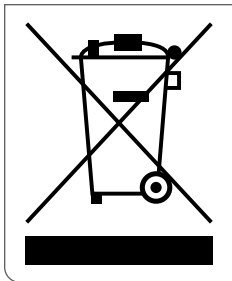

ATSIKRATYMAS

Kad apsaugoti aplinką, mes prašome vartotojo rūšiuoti ir tinkamai atskratyti atliekomis, nuo pat produkto naudojimo pradžios (įpakavimas) iki pat pabaigos (autokėdutės dalys). Šiukšlių utilizavimo reglamentavimas priklauso nuo regiono normatyvų. Kad tinkamai utilizuoti autokėdutę atsižvelgiant į reglamentus, susisieki su vietine atliekų tvarkymo agentūra ar valdžios atstovais. Visada laikykitės savo šalies atliekų tvarkymo reglamentų.

! **ĮSPĖJIMAS!** Laikykite plastikines pakavimo medžiagas toliau nuo savo vaiko, nes yra uždegimo pavojus!

Jei nenorite ilgiau naudotis baze, grąžinkite ją nemokamai panaudotų elektrinių prietaisų perdirbimo saugyklai.

! **ĮSPĖJIMAS!** Naudoti elektriniai prietaisai nepriklauso buitinėms šiukšlėms.

! **ĮSPĖJIMAS!** Baterijos yra specialios atliekos, todėl jų negalima išmesti į buitines atliekas!

130.com.ua

ELDEN ÇIKARMA

Çevreyi korumak için, kullanıcının araba koltuğunun kullanım ömrünün başlangıcında (ambalajında) ve son (ürün parçalarında) ortaya çıkan atıkları ayırmasını ve bertaraf etmesini istiyoruz. Yerel yetkililere bağlı olarak atık bertarafı farklı şekilde düzenlenir. Araç koltuğunun mevzuata uygun şekilde bertaraf edilmesini sağlamak için bölgenizdeki atık giderme kuruluşuna veya yerel yetkili makamla irtibat kurun. Her zaman ülkenizin atık imha yönetmeliklerine uyun.

! **UYARI!** Plastik ambalaj malzemesini boğulma tehlikesinden dolayı çocuğunuzun erişemeyeceği bir yerde tutun.

Bazayı artık kullanmak istemiyorsanız, kullanılmış elektrikli cihazlar için bir geri dönüşüm deposuna ücretsiz olarak iade edin.

! **UYARI!** Kullanılmış elektrikli cihazlar ev çöpüne ait değildir.

! **UYARI!** Piller özel atıklardır ve evsel atıklara atılmasına izin verilmez!

GARANTIJA

Ši garantija taikoma tik toje šalyje, kurioje mažmenininkas šį produktą pardavė klientui.

1. Garantija apima visas gamybinės ir medžiagų defektus, esančius ir atsiradusius, įsigijimo ar pateikimo dieną per tris (3) metus nuo pirkimo iš mažmenininko, kuris iš pradžių pardavė vartotojui (gamintojo garantija), datą. Įsitinkite, kad gaminys yra pilnos komplektacijos ir neturi gamybos ar medžiagų defektų, nedelsiant pirkimo metu arba iš karto po produkto gavimo. Saugokite pirkimo dokumentą (čekį).
2. Gedimo atveju nedelsdami nustokite naudoti gaminį. Norėdami gauti garantiją, prašom atvešti arba išsiųsti produktą mažmenininkui, kuris iš pradžių pardavė šį produktą jums švarioje ir pilnoje būsenoje ir pateikė originalų pirkimo įrodymą (pardavimo kvitas arba sąskaita faktūra). Neišmeskite ir neteikite produkto tiesiogiai gamintojui.
3. Ši garantija neapima žalos, atsiradusios dėl piktnaudžiavimo, aplinkos poveikio (vandens, gaisro, nelaimingų atsitikimų ir kt.), įprasto nusidėvėjimo ar nesilaikymo instrukcijose, pateiktose šiame vartotojo vadove. Garantija netaikoma, jei pakeitimus ir paslaugas atliko neįgalieji asmenys, arba buvo naudojamos neoriginalios sudedamosios dalys ir priedai.
4. Ši garantija neturi įtakos įstatymų numatytoms vartotojų teisėms, įskaitant reikalavimus dėl delikto ir pretenzijų dėl sutarties pažeidimo, kurį pirkėjas gali turėti prieš pardavėją ar gaminio gamintoją.

130.COM

GARANTI

Aşağıda belirtilen garanti maddeleri yalnızca bu ürünün mağaza tarafından müşteriye ilk satıldığı ülkede geçerlidir.

1. Aşağıda belirtilen garanti maddeleri yalnızca bu ürünün mağaza tarafından müşteriye ilk satıldığı ülkede geçerlidir. Garanti satın alma anında fark edilen ya da ürünü müşteriye satan mağazadan alındıktan sonra 3 yıllık süre içerisinde ortaya çıkabilecek tüm üretim ve materyal hatalarını kapsar (üretici garantisini). Lütfen ürünü, satın alındığı tarihte veya alındıktan hemen sonra, eksiksizlik ve üretim veya malzeme kusurları açısından kontrol edin. Lütfen her zaman satın alma belgenizi saklayın.
2. Bir problem ile karşılaştığınızda derhal ürünü kullanmayı bırakın. Garantiyi almak için lütfen bu ürünü ilk önce size temiz ve eksiksiz bir şekilde satan orijinal bir satıcıya orijinal bir satın alma kanıtı birlikte (satış faturası veya fatura) ile birlikte götürün veya gönderin. Lütfen ürünü doğrudan üretici firmaya götürmeyin ya da göndermeyin.
3. Bu garanti, yanlış kullanım, çevresel etki (su, yangın, kazalar vb.), Normal aşınma ve yıpranma veya bu kullanım kılavuzunda verilen talimatlara uyulmamasından kaynaklanan zararları kapsamaz. Yine bu garanti, ürüne yetkili servis dışında yapılan müdahaleler olduğu takdirde, üründe orijinal parça ve aksesuar kullanılmadığı durumlarda geçerli değildir.
4. Bu garanti, alıcının satıcıya veya ürünün imalatçısına karşı sahip olabileceği bir sözleşmenin ihlali ile ilgili talep ve hak talepleri dahil olmak üzere yasal tüketici haklarını etkilemez.

CYBEX GmbH
Riedingerstr. 18 | 95448 Bayreuth | Germany

INFO@CYBEX-ONLINE.COM / WWW.CYBEX-ONLINE.COM
WWW.FACEBOOK.COM/CYBEX.ONLINE



GO TO WWW.CYBEX-ONLINE.COM
TO WATCH AN INSTRUCTIONAL VIDEO

Автотовари «130»