



ТЕЛЕФОНИ

0 (800) 800 130
(050) 462 0 130
(063) 462 0 130
(067) 462 0 130

130
COM.UA

Інтернет-магазин
автотоварів



SKYPE

km-130

АВТОМАГНІТОЛИ — Магнітоли • Медіа-ресівери та станції • Штатні магнітоли • CD/DVD чейнджери • FM-модулятори/USB адаптери • Flash пам'ять • Перехідні рамки та роз'єми • Антени • Аксесуари |
АВТОЗВУК — Акустика • Підсилювачі • Сабвуфери • Процесори • Кросовери • Навушники • Аксесуари | **БОРТОВІ КОМП'ЮТЕРИ** — Універсальні комп'ютери • Модельні комп'ютери • Аксесуари |
GPS НАВІГАТОРИ — Портативні GPS • Вмонтовані GPS • GPS модулі • GPS трекери • Антени для GPS навігаторів • Аксесуари | **ВІДЕОПРИСТРОЇ** — Відеореєстратори • Телевізори та монітори
• Автомобільні ТВ тюнери • Камери • Відеомодулі • Транскодери • Автомобільні ТВ антени • Аксесуари | **ОХОРОННІ СИСТЕМИ** — Автосигналізація • Мотосигналізація • Механічні блокувальники
• Імобілайзери • Датчики • Аксесуари | **ОПТИКА ТА СВІТЛО** — Ксенон • Біксенон • Лампи • Світлодіоди • Стробоскопи • Оптика і фари • Омивачі фар • Датчики світла, дощу • Аксесуари |
ПАРКТРОНИКИ ТА ДЗЕРКАЛА — Задні парктроники • Передні парктроники • Комбіновані парктроники • Дзеркала заднього виду • Аксесуари | **ПІДІГРІВ ТА ОХОЛОДЖЕННЯ** — Підігрів сидінь
• Підігрів дзеркал • Підігрів двірників • Підігрів двигунів • Автоохолодильники • Автокондиціонери • Аксесуари | **ТЮНІНГ** — Віброізоляція • Шумоізоляція • Тонувальна плівка • Аксесуари |
АВТОАКСЕСУАРИ — Радар-детектори • Гучний зв'язок, Bluetooth • Склопідіймачі • Компресори • Звукові сигнали, СГП • Вимірювальні прилади • Автопилососи • Автокрісла • Різне |
МОНТАЖНЕ ОБЛАДНАННЯ — Інсталяційні комплекти • Оббивні матеріали • Декоративні решітки • Фазоінвертори • Кабель та провід • Інструменти • Різне | **ЖИВЛЕННЯ** — Акумулятори
• Перетворювачі • Пуско-заряджувальні пристрої • Конденсатори • Аксесуари | **МОРСЬКА ЕЛЕКТРОНІКА ТА ЗВУК** — Морські магнітоли • Морська акустика • Морські сабвуфери • Морські підсилювачі
• Аксесуари | **АВТОХІМІЯ ТА КОСМЕТИКА** — Присадки • Рідини омивача • Засоби по догляду • Поліролі • Ароматизатори • Клеї та герметики | **РІДИНИ ТА МАСЛА** — Моторні масла • Трансмісійні
масла • Гальмівні рідини • Антифризи • Технічні змазки



У магазині «130» ви можете знайти та купити у Києві з доставкою по місту та Україні практично все для вашого автомобіля. Наші досвідчені консультанти нададуть вам вичерпну інформацію та допоможуть підібрати саме те, що ви шукаєте. Чекаємо вас за адресою

<https://130.com.ua>



GB	Circular Saw	INSTRUCTION MANUAL
UA	Циркулярна пила	ІНСТРУКЦІЯ З ЕКСПЛУАТАЦІЇ
PL	Ręczna Pilarka Tarczowa	INSTRUKCJA OBSŁUGI
RO	Ferăstrău circular	MANUAL DE INSTRUCȚIUNI
DE	Handkreissäge	BEDIENUNGSANLEITUNG
HU	Körfűrész	HASZNÁLATI KÉZIKÖNYV
SK	Kotúčová píla	NÁVOD NA OBSLUHU
CZ	Okružní píla	NÁVOD K OBSLUZE

N5900B

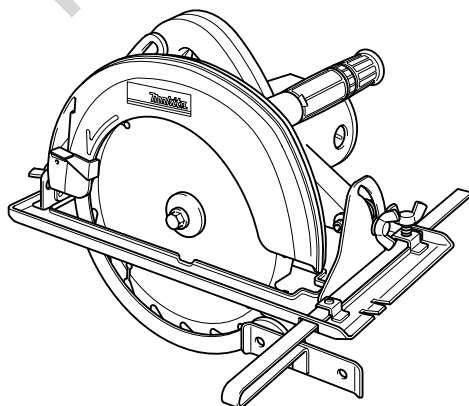

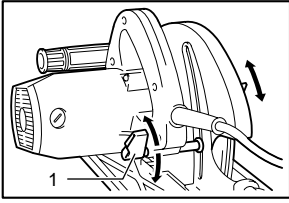

1 004322

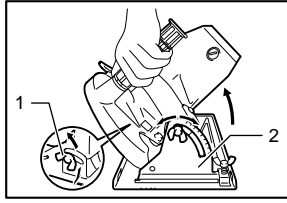

2 004323

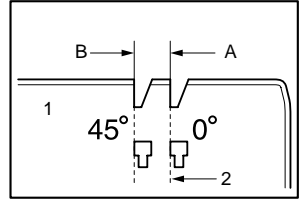

3 004324

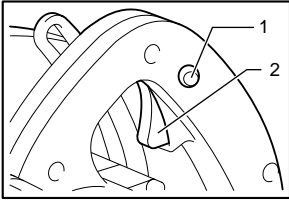

4 008080

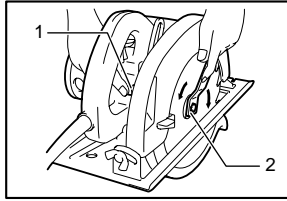

5 004326

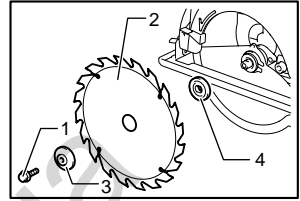

6 004327

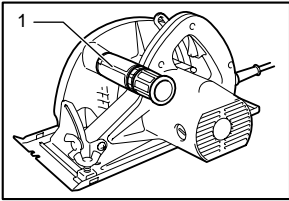

7 004328

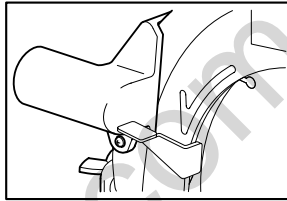

8 004329

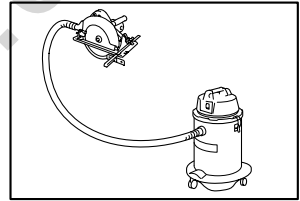

9 004330

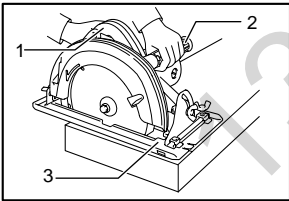

10 004331

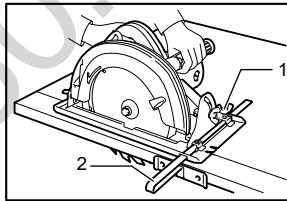

11 004332

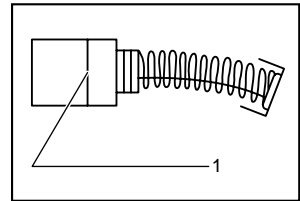

12 001145

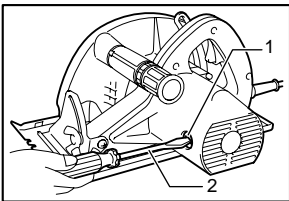

13 004375

Explanation of general view

1-1. Lever	5-2. Wrench	10-3. Base
2-1. Wing nut	6-1. Hex bolt	11-1. Wing nut
2-2. Bevel scale plate	6-2. Saw blade	11-2. Guide rule
3-1. Base plate	6-3. Outer flange	12-1. Limit mark
3-2. Cutting line	6-4. Inner flange	13-1. Brush holder cap
4-1. Lock button / Lock-off button	7-1. Side grip	13-2. Screwdriver
4-2. Switch trigger	10-1. Rear handle	
5-1. Shaft lock	10-2. Front grip	

SPECIFICATIONS

Model		N5900B
Blade diameter		235 mm
Max. Cutting depth	at 90°	85 mm
	at 45°	60 mm
	at 50°	53 mm
No load speed (min ⁻¹)		4,100
Overall length		380 mm
Net weight		7.2 kg
Safety class		□/II

- Due to our continuing program of research and development, the specifications herein are subject to change without notice.
- Specifications may differ from country to country.
- Weight according to EPTA-Procedure 01/2003

ENE028-1

Intended use

The tool is intended for performing lengthways and crossways straight cuts and mitre cuts with angles in wood while in firm contact with the workpiece.

ENF002-2

Sound pressure level (L_{pA}) : 89 dB(A)
 Sound power level (L_{WA}) : 100 dB(A)
 Uncertainty (K) : 3 dB(A)

Wear ear protection**Power supply**

The tool should be connected only to a power supply of the same voltage as indicated on the nameplate, and can only be operated on single-phase AC supply. They are double-insulated and can, therefore, also be used from sockets without earth wire.

ENF100-1

For public low-voltage distribution systems of between 220 V and 250 V.

Switching operations of electric apparatus cause voltage fluctuations. The operation of this device under unfavorable mains conditions can have adverse effects to the operation of other equipment. With a mains impedance equal or less than 0.31 Ohms it can be presumed that there will be no negative effects. The mains socket used for this device must be protected with a fuse or protective circuit breaker having slow tripping characteristics.

ENG905-1

Noise

The typical A-weighted noise level determined according to EN60745:

ENG901-1

Vibration

The vibration total value (tri-axial vector sum) determined according to EN60745:

Work mode : cutting wood
 Vibration emission ($a_{h,W}$) : 2.5 m/s² or less
 Uncertainty (K) : 1.5 m/s²

Work mode : cutting metal
 Vibration emission ($a_{h,M}$) : 2.5 m/s²
 Uncertainty (K) : 1.5 m/s²

- The declared vibration emission value has been measured in accordance with the standard test method and may be used for comparing one tool with another.
- The declared vibration emission value may also be used in a preliminary assessment of exposure.

⚠WARNING:

- The vibration emission during actual use of the power tool can differ from the declared emission value depending on the ways in which the tool is used.

- Be sure to identify safety measures to protect the operator that are based on an estimation of exposure in the actual conditions of use (taking account of all parts of the operating cycle such as the times when the tool is switched off and when it is running idle in addition to the trigger time).

ENH101-16

For European countries only

EC Declaration of Conformity

We Makita Corporation as the responsible manufacturer declare that the following Makita machine(s):

Designation of Machine:

Circular Saw

Model No./ Type: N5900B

are of series production and

Conforms to the following European Directives:

2006/42/EC

And are manufactured in accordance with the following standards or standardised documents:

EN60745

The technical documentation is kept by:

Makita International Europe Ltd.

Technical Department,

Michigan Drive, Tongwell,

Milton Keynes, Bucks MK15 8JD, England

30.1.2009



Tomoyasu Kato
Director

Makita Corporation
3-11-8, Sumiyoshi-cho,
Anjo, Aichi, 446-8502, JAPAN

000230

GEA010-1

General Power Tool Safety Warnings

⚠ WARNING Read all safety warnings and all instructions. Failure to follow the warnings and instructions may result in electric shock, fire and/or serious injury.

Save all warnings and instructions for future reference.

CIRCULAR SAW SAFETY WARNINGS

Cutting procedures

1. **⚠ DANGER: Keep hands away from cutting area and the blade. Keep your second hand on auxiliary handle, or motor housing.** If both hands are holding the saw, they cannot be cut by the blade.
2. **Do not reach underneath the workpiece.** The guard cannot protect you from the blade below the workpiece.
3. **Adjust the cutting depth to the thickness of the workpiece.** Less than a full tooth of the blade teeth should be visible below the workpiece.
4. **Never hold piece being cut in your hands or across your leg. Secure the workpiece to a stable platform.** It is important to support the work properly to minimize body exposure, blade binding, or loss of control.

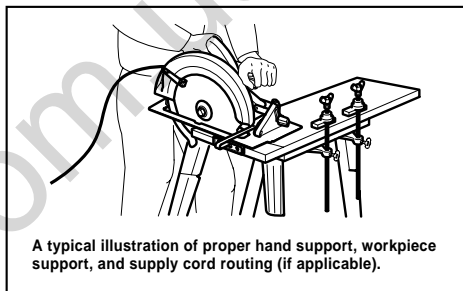

A typical illustration of proper hand support, workpiece support, and supply cord routing (if applicable).

000157

5. **Hold the power tool by insulated gripping surfaces only, when performing an operation where the cutting tool may contact hidden wiring or its own cord.** Contact with a "live" wire will also make exposed metal parts of the power tool "live" and could give the operator an electric shock.
6. **When ripping, always use a rip fence or straight edge guide.** This improves the accuracy of cut and reduces the chance of blade binding.
7. **Always use blades with correct size and shape (diamond versus round) of arbour holes.** Blades that do not match the mounting hardware of the saw will run eccentrically, causing loss of control.
8. **Never use damaged or incorrect blade washers or bolt.** The blade washers and bolt were specially designed for your saw, for optimum performance and safety of operation.

Kickback causes and related warnings

- kickback is a sudden reaction to a pinched, bound or misaligned saw blade, causing an uncontrolled saw to lift up and out of the workpiece toward the operator;

- when the blade is pinched or bound tightly by the kerf closing down, the blade stalls and the motor reaction drives the unit rapidly back toward the operator;
- if the blade becomes twisted or misaligned in the cut, the teeth at the back edge of the blade can dig into the top surface of the wood causing the blade to climb out of the kerf and jump back toward the operator.

Kickback is the result of saw misuse and/or incorrect operating procedures or conditions and can be avoided by taking proper precautions as given below.

9. **Maintain a firm grip with both hands on the saw and position your arms to resist kickback forces. Position your body to either side of the blade, but not in line with the blade.** Kickback could cause the saw to jump backwards, but kickback forces can be controlled by the operator, if proper precautions are taken.
10. **When blade is binding, or when interrupting a cut for any reason, release the trigger and hold the saw motionless in the material until the blade comes to a complete stop. Never attempt to remove the saw from the work or pull the saw backward while the blade is in motion or kickback may occur.** Investigate and take corrective actions to eliminate the cause of blade binding.
11. **When restarting a saw in the workpiece, centre the saw blade in the kerf and check that saw teeth are not engaged into the material.** If saw blade is binding, it may walk up or kickback from the workpiece as the saw is restarted.
12. **Support large panels to minimise the risk of blade pinching and kickback.** Large panels tend to sag under their own weight. Supports must be placed under the panel on both sides, near the line of cut and near the edge of the panel.

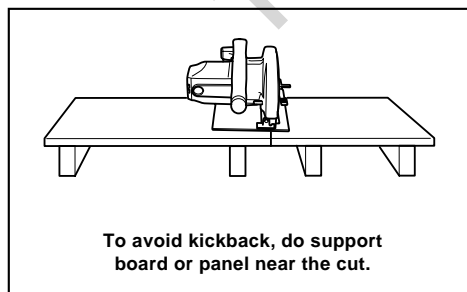

000154

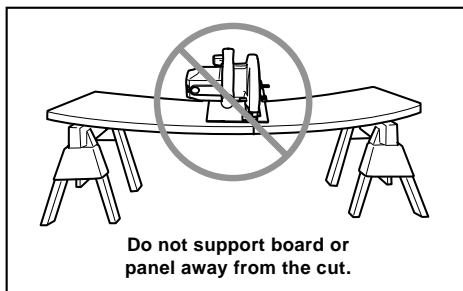

000156

13. **Do not use dull or damaged blades.** Unsharpened or improperly set blades produce narrow kerf causing excessive friction, blade binding and kickback.
14. **Blade depth and bevel adjusting locking levers must be tight and secure before making cut.** If blade adjustment shifts while cutting, it may cause binding and kickback.
15. **Use extra caution when sawing into existing walls or other blind areas.** The protruding blade may cut objects that can cause kickback.
16. **ALWAYS hold the tool firmly with both hands. NEVER place your hand or fingers behind the saw.** If kickback occurs, the saw could easily jump backwards over your hand, leading to serious personal injury.

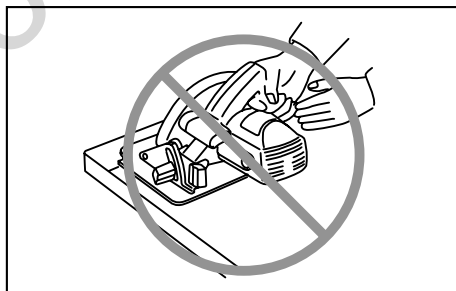

000194

17. **Never force the saw. Push the saw forward at a speed so that the blade cuts without slowing.** Forcing the saw can cause uneven cuts, loss of accuracy, and possible kickback.

Lower guard function

18. **Check lower guard for proper closing before each use. Do not operate the saw if lower guard does not move freely and close instantly. Never clamp or tie the lower guard into the open position.** If saw is accidentally dropped, lower guard may be bent. Raise the lower guard with the retracting handle and make sure it moves freely and does not touch the blade or any other part, in all angles and depths of cut.

19. **Check the operation of the lower guard spring. If the guard and the spring are not operating properly, they must be serviced before use.** Lower guard may operate sluggishly due to damaged parts, gummy deposits, or a build-up of debris.
20. **Lower guard may be retracted manually only for special cuts such as "plunge cuts" and "compound cuts". Raise lower guard by retracting handle and as soon as blade enters the material, the lower guard must be released.** For all other sawing, the lower guard should operate automatically.
21. **Always observe that the lower guard is covering the blade before placing saw down on bench or floor.** An unprotected, coasting blade will cause the saw to walk backwards, cutting whatever is in its path. Be aware of the time it takes for the blade to stop after switch is released.
22. **To check lower guard, open lower guard by hand, then release and watch guard closure. Also check to see that retracting handle does not touch tool housing.** Leaving blade exposed is VERY DANGEROUS and can lead to serious personal injury.

Additional safety warnings

23. **Use extra caution when cutting damp wood, pressure treated lumber, or wood containing knots.** Maintain smooth advancement of tool without decrease in blade speed to avoid overheating the blade tips.
24. **Do not attempt to remove cut material when blade is moving. Wait until blade stops before grasping cut material.** Blades coast after turn off.
25. **Avoid Cutting Nails. Inspect for and remove all nails from lumber before cutting.**
26. **Place the wider portion of the saw base on that part of the workpiece which is solidly supported, not on the section that will fall off when the cut is made. As examples, Fig. 1 illustrates the RIGHT way to cut off the end of a board, and Fig. 2 the WRONG way. If the workpiece is short or small, clamp it down. DO NOT TRY TO HOLD SHORT PIECES BY HAND!**

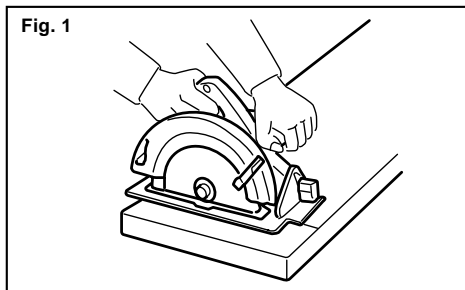

000147

Fig. 2

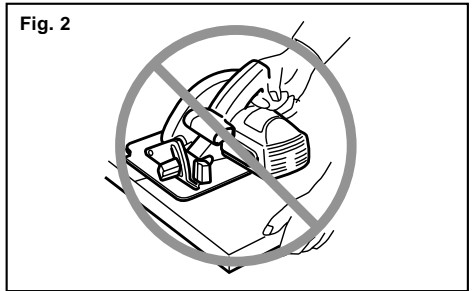

000150

27. **Before setting the tool down after completing a cut, be sure that the lower guard has closed and the blade has come to a complete stop.**
28. **Never attempt to saw with the circular saw held upside down in a vise. This is extremely dangerous and can lead to serious accidents.**

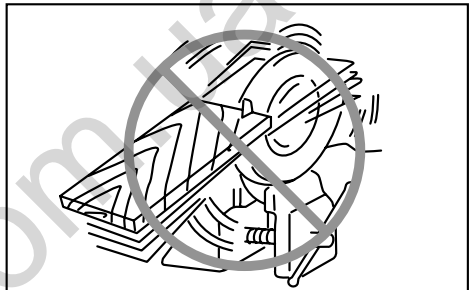

000029

29. **Some material contains chemicals which may be toxic. Take caution to prevent dust inhalation and skin contact. Follow material supplier safety data.**
30. **Do not stop the blades by lateral pressure on the saw blade.**
31. **Always use blades recommended in this manual. Do not use any abrasive wheels.**
32. **Keep blade sharp and clean.** Gum and wood pitch hardened on blades slows saw and increases potential for kickback. Keep blade clean by first removing it from tool, then cleaning it with gum and pitch remover, hot water or kerosene. Never use gasoline.
33. **Wear a dust mask and hearing protection when use the tool.**

SAVE THESE INSTRUCTIONS.

⚠WARNING:

DO NOT let comfort or familiarity with product (gained from repeated use) replace strict adherence to safety rules for the subject product. **MISUSE** or failure to follow the safety rules stated in this instruction manual may cause serious personal injury.

FUNCTIONAL DESCRIPTION

CAUTION:

- Always be sure that the tool is switched off and unplugged before adjusting or checking function on the tool.

Adjusting depth of cut

Fig.1

CAUTION:

- Use a shallow depth of cut when cutting thin workpiece for cleaner, safer cutting.
- After adjusting the depth of cut, always tighten the lever securely.

Loosen the lever on the depth guide and move the base up or down. At the desired depth of cut, secure the base by tightening the lever.

Bevel cutting

Fig.2

Loosen the clamping screws in front and back, and tilt the tool to the desired angle for bevel cuts (0° - 50°). Secure the clamping screws tightly in front and back after making the adjustment.

Sighting

Fig.3

For straight cuts, align the A position on the front of the base with your cutting line. For 45° bevel cuts, align the B position with it.

Switch action

Fig.4

CAUTION:

- Before plugging in the tool, always check to see that the switch trigger actuates properly and returns to the "OFF" position when released.

For tool with lock button

To start the tool, simply pull the switch trigger. Release the switch trigger to stop.

For continuous operation, pull the switch trigger and then push in the lock button.

To stop the tool from the locked position, pull the switch trigger fully, then release it.

For tool with lock-off button

To prevent the switch trigger from being accidentally pulled, a lock-off button is provided. To start the tool, push in the lock-off button and pull the switch trigger. Release the switch trigger to stop.

For tool without lock button and lock-off button

To start the tool, simply pull the switch trigger. Release the switch trigger to stop.

ASSEMBLY

CAUTION:

- Always be sure that the tool is switched off and unplugged before carrying out any work on the tool.

Removing or installing saw blade

Fig.5

CAUTION:

- Be sure the blade is installed with teeth pointing up at the front of the tool.
- Use only the Makita wrench to install or remove the blade.

To remove the blade, press the shaft lock so that the blade cannot revolve and use the wrench to loosen the hex bolt counterclockwise. Then remove the hex bolt, outer flange and blade.

To install the blade, follow the removal procedure in reverse. **BE SURE TO TIGHTEN THE HEX BOLT CLOCKWISE SECURELY.**

Fig.6

The following blade can be used with the tool.

Max. dia.	Min. dia.
235 mm	230 mm

006410

Side grip (auxiliary handle)

Fig.7

Install the side grip on the tool securely before operation.

Joint set (Accessory)

Fig.8

Attach the joint to the chip chute in the blade case and secure it with the screws.

Remove the lever attached to the main unit and attach lever of joint set.

Fig.9

OPERATION

CAUTION:

- Be sure to move the tool forward in a straight line gently. Forcing or twisting the tool will result in overheating the motor and dangerous kickback, possibly causing severe injury.

Hold the tool firmly. The tool is provided with both a front grip and rear handle. Use both to best grasp the tool. If both hands are holding saw, they cannot be cut by the blade. Set the base on the workpiece to be cut without the blade making any contact. Then turn the tool on and wait until the blade attains full speed. Now simply move the tool forward over the workpiece surface, keeping it flat and advancing smoothly until the sawing is completed. To get clean cuts, keep your sawing line straight and your speed of advance uniform. If the cut

fails to properly follow your intended cut line, do not attempt to turn or force the tool back to the cut line. Doing so may bind the blade and lead to dangerous kickback and possible serious injury. Release switch, wait for blade to stop and then withdraw tool. Realign tool on a new cut line, and start cut again. Attempt to avoid positioning which exposes operator to chips and wood dust being ejected from saw. Use eye protection to help avoid injury.

Fig.10

Rip fence (Guide rule)

Fig.11

The handy rip fence allows you to do extra-accurate straight cuts. Simply slide the rip fence up snugly against the side of the workpiece and secure it in position with the screw on the front of the base. It also makes repeated cuts of uniform width possible.

MAINTENANCE

⚠CAUTION:

- Always be sure that the tool is switched off and unplugged before attempting to perform inspection or maintenance.
- Never use gasoline, benzene, thinner, alcohol or the like. Discoloration, deformation or cracks may result.

Replacing carbon brushes

Fig.12

Remove and check the carbon brushes regularly. Replace when they wear down to the limit mark. Keep the carbon brushes clean and free to slip in the holders. Both carbon brushes should be replaced at the same time. Use only identical carbon brushes. Use a screwdriver to remove the brush holder caps. Take out the worn carbon brushes, insert the new ones and secure the brush holder caps.

Fig.13

To maintain product SAFETY and RELIABILITY, repairs, any other maintenance or adjustment should be performed by Makita Authorized Service Centers, always using Makita replacement parts.

OPTIONAL ACCESSORIES

⚠CAUTION:

- These accessories or attachments are recommended for use with your Makita tool specified in this manual. The use of any other accessories or attachments might present a risk of injury to persons. Only use accessory or attachment for its stated purpose.

If you need any assistance for more details regarding these accessories, ask your local Makita Service Center.

- Saw blades
- Rip fence (Guide rule)
- Offset wrench 13
- Grip 36
- Joint set

NOTE:

- Some items in the list may be included in the tool package as standard accessories. They may differ from country to country.

УКРАЇНЬСЬКА (Оригінальні інструкції)

Пояснення до загального виду

1-1. Важіль	4-2. Кнопка вимикача	10-1. Задня ручка
2-1. Смушкова гайка	5-1. Фіксатор	10-2. Передня ручка
2-2. Лінійка для різання під кутом	5-2. Ключ	10-3. Основа
3-1. Опорна плита	6-1. Болт із шестигранною голівкою	11-1. Смушкова гайка
3-2. Лінія різання	6-2. Диск пили	11-2. Реєстрова мітка
4-1. Кнопка блокування / Кнопка блокування вимкненого положення	6-3. Зовнішній фланець	12-1. Обмежувальна відмітка
	6-4. Внутрішній фланець	13-1. Ковпачок щіткотримача
	7-1. Бокова рукоятка	13-2. Вирутка

ТЕХНІЧНІ ХАРАКТЕРИСТИКИ

Модель		N5900B
Діаметр диску		235 мм
Макс. глибина різання	на 90°	85 мм
	на 45°	60 мм
	на 50°	53 мм
Швидкість без навантаження (хв. ⁻¹)		4100
Загальна довжина		380 мм
Чиста вага		7,2 кг
Клас безпеки		II/II

- Через те, що ми не припиняємо програми досліджень і розвитку, наведені тут технічні характеристики можуть бути змінені без попередження.
- У різних країнах технічні характеристики можуть бути різними.
- Вага відповідно до EPTA-Procedure 01/2003

Призначення

Інструмент призначено для поздовжнього та поперечного різання за прямою лінією та різання під косим кутом по деревині у міцному контакті із деталлю.

Джерело живлення

Інструмент можна підключати лише до джерела живлення, що має напругу, зазначену в таблиці із заводськими характеристиками, і він може працювати лише від однофазного джерела змінного струму. Він має подвійну ізоляцію, а отже може також підключатися до розеток без дроту заземлення.

Для використання від низьковольтної мережі від 220В до 250 В.

Увімкнення та вимкнення електричного приладу спричиняє до коливання напруги. Експлуатація цього пристрою за несприятливих умов мережі може погано вплинути на роботу іншого обладнання. Можна припустити, що при опорі мережі 0,31 Ом або нижче, ніякого негативного впливу не буде. Мережна розетка, до якої буде підключатися пристрій, повинна бути захищена запобіжником або захисним автоматичним вимикачем плавного розчіплювання.

Шум

Рівень шуму за шкалою А у типовому виконанні, визначений відповідно до EN60745:

Рівень звукового тиску (L_{pA}): 89 дБ(А)
Рівень акустичної потужності (L_{WA}): 100 дБ(А)
Похибка (K) : 3 дБ(А)

Користуйтеся засобами захисту слуху

Вібрація

Загальна величина вібрації (сума трьох векторів) визначена згідно з EN60745:

Режим роботи: пиляння деревини
Вібрація ($a_{h,w}$): 2,5 м/с² або менше
Похибка (K): 1,5 м/с²

Режим роботи: різання металу
Вібрація ($a_{h,m}$): 2,5 м/с²
Похибка (K): 1,5 м/с²

- Заявлене значення вібрації було виміряно у відповідності до стандартних методів тестування та може використовуватися для порівняння одного інструмента з іншим.
- Заявлене значення вібрації може також використовуватися для попередньої оцінки впливу.

⚠УВАГА:

- Залежно від умов використання вібрація під час фактичної роботи інструмента може відрізнятися від заявленого значення вібрації.
- Забезпечте належні запобіжні заходи для захисту оператора, що відповідатимуть умовам використання інструмента (слід брати до уваги всі складові робочого циклу, такі як час, коли інструмент вимкнено та коли він починає працювати на холостому ході під час запуску).

ENH101-16

Тільки для країн Європи

Декларація про відповідність стандартам ЄС

Наша компанія, **Makita Corporation**, як відповідальний виробник, наголошує на тому, що обладнання **Makita**:

Позначення обладнання:

Циркулярна пила

№ моделі/ тип: N5900B

є серійним виробництвом та

Відповідає таким Європейським Директивам: 2006/42/EC

Та вироблені у відповідності до таких стандартів та стандартизованих документів:

EN60745

Технічна документація ведеться:

Makita International Europe Ltd.

Technical Department,

Michigan Drive, Tongwell,

Milton Keynes, Bucks MK15 8JD, Англія

30.1.2009



Tomoyasu Kato

Директор

Makita Corporation

3-11-8, Sumiyoshi-cho,

Anjo, Aichi, 446-8502, ЯПОНІЯ

000230

GEA010-1

Застереження стосовно техніки безпеки при роботі з електроприладами

⚠ УВАГА! Прочитайте усі застереження стосовно техніки безпеки та всі інструкції. Недотримання даних застережень та інструкцій може призвести до ураження струмом та виникнення пожежі та/або серйозних травм.

Збережіть усі інструкції з техніки безпеки та експлуатації на майбутнє.

ПОПЕРЕДЖЕННЯ ПРО НЕОБХІДНУ ОБЕРЕЖНІСТЬ ПІД ЧАС РОБОТИ З ЦИРКУЛЯРНОЮ ПИЛОЮ

Порядок експлуатації

1. **⚠ НЕБЕЗПЕКА:** Завжди тримайте руки на відстані від зони різання та від полотна. Тримайте другу руку на допоміжній ручці або кожусі двигуна. Якщо тримати пилу обома руками, їх травмування полотном буде неможливим.
2. **Забороняється простягати руки нижче деталі.** Кожух не захищає від полотна внизу деталі.
3. **Слід відрегулювати глибину різання відповідно до товщини деталі.** Щонайменше один зубець полотна повинно бути повністю видно внизу деталі.
4. **Забороняється тримати деталь, що ріжеться, у руках або по за ногою.** Слід закріпити деталь до стійкої плити. Дуже важливо підперти належним чином робоче місце для того, щоб мінімізувати незахищеність тіла, заїдання полотна або втрату керування.

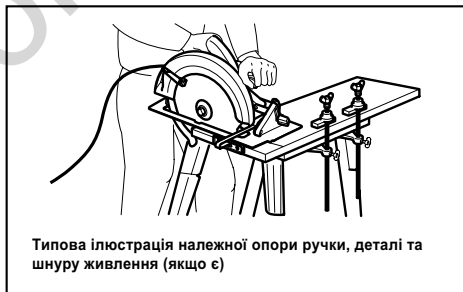

000157

5. **Тримайте електроінструмент тільки за ізольовані поверхні держака під час виконання дії, за якої ріжучий інструмент може зачепити сховану електропроводку або власний дріт.** Торкання струмоведучої проводки може призвести до передання напруги до металевих частин електроінструмента та до ураження оператора електричним струмом.
6. **Під час поздовжнього пиляння слід завжди користуватися напрямною планкою або прямою лінійкою.** Це покращить точність різання та зменшить імовірність заїдання леза.
7. **Завжди слід використовувати диски зі шпindelними отворами відповідного розміру та форми (алмазні до круглих).**

Диски, що не відповідають приналежностям для кріплення, працюють ексцентрично, що призведе до втрати контролю.

8. **Ніколи не слід використовувати пошкоджені або неправильні шайби або болти диску.** Шайби та болти диску спеціально призначені для вашого інструменту для того, щоб забезпечити оптимальні робочі властивості та безпечну експлуатацію.

Причини віддачі та відповідні попередження

- Віддача це несподівана реакція защемленого, застряглого або зміщеного пильного полотна, що призводить до неконтрольованого вистрілювання пили вгору та із деталі у напрямку до оператора.
- Коли полотно защемилось або щільно заїло в пропилі, полотно зупиняється та працюючий двигун призводить до швидкого відкидання пристрою до оператора.
- Якщо полотно закрутилося або змістилося в прорізі, зубець заднього краю полотна може встромилися у верхню поверхню деревини, що в свою чергу призведе до виходу полотна із пропила та відскакування його до оператора.

Причиною віддачі є неправильне користування пилою та/або неправильний порядок експлуатації або умови експлуатації, та їх можна уникнути дотримуючись запобіжних заходів, що наведені нижче:

9. **Слід міцно обома руками тримати пилу за ручку та розмістити руки таким чином, щоб протистояти зусиллю віддачі. Слід зайняти положення з будь-якого боку полотна, але не на одній прямій з ним.** У разі віддачі пила відскочить назад, але оператор зможе контролювати зусилля віддачі, якщо буде вжито всіх запобіжних заходів.
10. **У разі заїдання полотна або якщо різання зупинено з будь яких причин, слід відпустити вимикач та потримати пилу в матеріалі нерухомо доки полотно повністю не зупиниться. Ніколи не слід намагатися зняти пилу із деталі або витягти її під час руху полотна, в протилежному випадку станеться ВІДДАЧА.** Ретельно огляньте пилу та корегуйте її, щоб усунути причину заїдання полотна.
11. **Під час повторного встановлення пили на деталь, в деталі слід відцентрувати пильне полотно в пропилі та перевірити, чи не зачепилися зуб'я пили в матеріалі.** Якщо пильне полотно защемлене, воно може вийти або відскочити із деталі під час повторного увімкнення пили.
12. **Слід опирати великі панелі для того, щоб мінімізувати ризик защемлення полотна або віддачі.** Великі панелі прогинаються під своєю вагою. Панель слід опирати з обох боків, біля лінії різання та біля краю панелі.

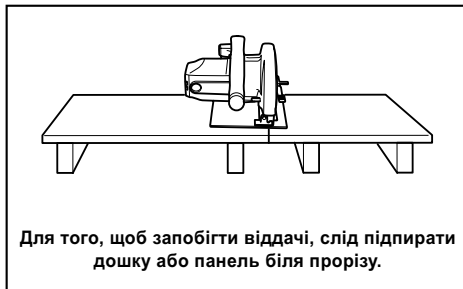

Для того, щоб запобігти віддачі, слід підпирати дошку або панель біля прорізу.

000154

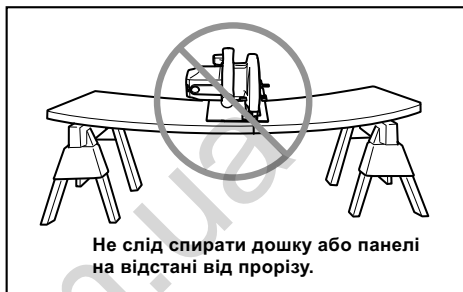

Не слід спирати дошку або панелі на відстані від прорізу.

000156

13. **Не слід користуватися тупими або пошкодженими полотнами.** Незагострені або неправильно встановлені полотна виконують вузький пропили, що призводить до зайвого тертя, заїдання полотна або віддачі.
14. **Перед початком різання слід натягнути та закріпити затискні важелі регулювання глибини полотна та нахилу.** Якщо під час різання відрегульоване полотно посунеться, це може призвести до його заїдання або віддачі.
15. **З особливою обережністю слід виконувати візання в існуючі стіни або інші невидимі зони.** Виступаюче лезо може зіткнутися з предметами, що спричинять віддачу.
16. **Інструмент слід ЗАВЖДИ міцно тримати обома руками. НІКОЛИ не кладіть руки або пальці позаду пили.** У разі віддачі пила може просто перескочити ваші руки, та серйозно поранити.

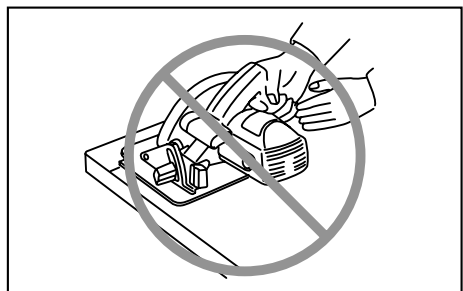

000194

17. Ніколи не можна прикладати силу до пили. Слід натискати на пилу уперед на швидкості таким чином, щоб лезо різало не зменшуючи швидкості. Прикладання сили може призвести до нерівного прорізу, втрати точності та можливої віддачі.

Функція нижнього кожуха

18. Щораз перед початком роботи слід перевіряти належне закриття нижнього кожуху. Не слід починати роботу, якщо нижній захисний кожух не рухається вільно та одразу не закривається. Ніколи не слід затискати або затягувати нижній кожух у відкритому положенні. Якщо пила випадково впаде, нижній захисний кожух може погнутися. Слід підняти нижній захисний кожух за допомогою ручки та переконатися, що він вільно пересувається та не торкається полотна або іншої частини при будь-якому куті та глибині різання.
19. Слід перевірити функціонування пружини нижнього захисного кожуха. У разі неналежної роботи захисного кожуха та пружини, їх слід відремонтувати перед використанням. Нижній захисний кожух може повільно працювати при наявності пошкоджених частин, клейких відкладень або налипання бруду.
20. Нижній захисний кожух можна відводити руками тільки при виконанні спеціальних прорізів, таких як "врізання" та "комбіноване різання". Підніміть нижній захисний кожух за допомогою ручки відведення та, як тільки лезо увійде у матеріал, відпустіть нижній захисний кожух. Під час усіх інших видів різання нижній захисний кожух повинен працювати автоматично.
21. Перед встановленням пили на верстат або підлогу слід завжди перевіряти, щоб нижній захисний кожух покривав лезо. Незахищене лезо, що рухається за інерцією, призведе до пересування пили назад, різання усього на своєму шляху. Слід пам'ятати, що після вимкнення перемикача диск потребує деякий час для повної зупинки.
22. Щоб перевірити нижній кожух, його слід відкрити вручну, а потім необхідно відпустити і подивитися, як він закривається. Також слід переконатися, що ручка відведення не торкається кожуха інструмента. Залишення полотна незахищеним є ДУЖЕ НЕБЕЗПЕЧНИМ, адже може призвести до серйозних травм.

Додаткові попередження про безпеку

23. Слід бути дуже обережним під час різання сирієї деревини, лісоматеріалу, обробленого під тиском, або сучкуватої

деревини. Забезпечте плавне пересування інструмента вперед, не зменшуючи швидкості полотна, щоб запобігти перегріванню зубів полотна.

24. Не слід намагатися забирати відрізаний матеріал під час руху полотна. Перед тим як забрати відрізаний матеріал, слід дочекатися, поки полотно зупиниться. Полотно рухається за інерцією після вимкнення.
25. Слід уникати різання цвяхів. Перед початком роботи огляньте та заберіть усі цвяхи з лісоматеріалу.
26. Слід покласти ширшу частину основи пили на ту частину деталі, яка має тверду опору, та ні в якому разі не на ту частину, що впаде після різання. Наприклад, на Малюнку 1 зображено як ПРАВИЛЬНО слід відрізати край дошки, та на Малюнку 2 як НЕ СЛІД. Короткі та маленькі деталі слід обов'язково притискати.. ЗАБОРОНЯЄТЬСЯ ТРИМАТИ МАЛЕНЬКІ ДЕТАЛІ РУКАМИ!

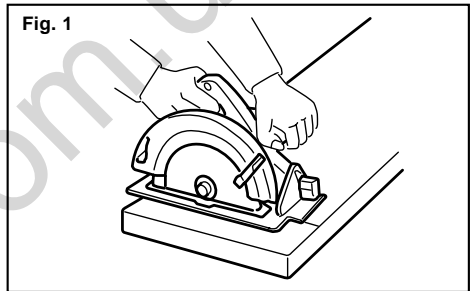

000147

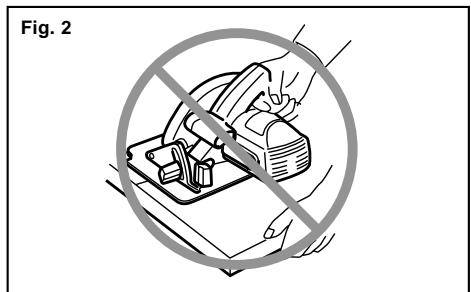

000150

27. Перед опусканням інструмента після завершення різання, слід перевірити, щоб нижній захисний кожух закрився та лезо повністю зупинилося.
28. Ніколи не слід пробувати різати циркулярною пилою, якщо вона затиснута лещатами догори ногами. Це дуже небезпечно та може призвести до серйозного поранення.

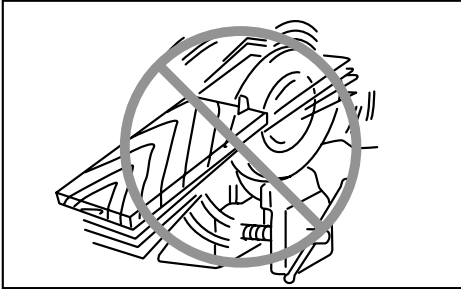

000029

29. Деякі матеріали мають у своєму складі токсичні хімічні речовини. Будьте уважні, щоб запобігти вдихання пилу та контактів зі шкірою. Дотримуйтеся правил техніки безпеки виробника матеріалу.
30. Забороняється зупиняти леза, натиснувши на бокову поверхню пильного леза.
31. Завжди використовуйте **полотна** рекомендовані в цьому посібнику. Не слід використовувати абразивні кола.
32. Пила має бути гострою та чистою. Деревний пек та смола, застигли на полотнах, сповільнюють пилу та збільшують ризик віддачі. Для того щоб лезо було завжди чистим, слід, по-перше, зняти його з інструмента, потім почистити за допомогою засобу для видалення смоли та пек, гарячої води або газу. Забороняється використовувати бензин.
33. Під час користування інструментом слід одягати пилозахисну маску та засоби захисту органів слуху.

ЗБЕРІГАЙТЕ ЦІ ВКАЗІВКИ.

⚠УВАГА:

НІКОЛИ НЕ СЛІД втрачати пильності та розслаблюватися під час користування виробом (що приходить при частому використанні); слід завжди строго дотримуватися правил безпеки під час використання цього пристрою. **НЕНАЛЕЖНЕ ВИКОРИСТАННЯ** або недотримання правил безпеки, викладених в цьому документі, може призвести до серйозних травм.

ІНСТРУКЦІЯ З ВИКОРИСТАННЯ

⚠ОБЕРЕЖНО:

- Перед регулюванням та перевіркою справності інструменту, переконайтеся в тому, що він вимкнений та відключений від мережі.

Регулювання глибини різання

мал.1

⚠ОБЕРЕЖНО:

- Чистоту та безпечність можна досягти завдяки невеликій глибині розпилювання.
- Після регулювання глибини різання слід завжди надійно затягнути важіль.

Послабте важіль на напрямній глибини та пересуньте основу вгору або вниз. На необхідній глибині різання закріпіть основу, затягнувши важіль.

Різання під кутом

мал.2

Ослабте зажимні гвинти спереду та ззаду, нахиліть інструмент у бажане положення для різання під кутом (0° - 50°). Після того, як ви зробите налаштування, міцно зафіксуйте передні та задні гвинти.

Виставлення

мал.3

Для виконання прямих розрізів слід сумістити положення "А" у передній частині основи із лінією розрізу. Для розрізів під кутом 45°, з лінією розрізу слід сумістити положення "В".

Дія вимикача.

мал.4

⚠ОБЕРЕЖНО:

- Перед вмиканням інструменту у мережу обов'язково перевірте, чи кнопка вимикача нормально спрацьовує і після відпускання повертається в положення "вимкнено".

Для інструмента із кнопкою блокування

Щоб включити інструмент, просто натисніть кнопку вимикача. Щоб зупинити - відпустіть кнопку вимикача. Для довготривалої роботи натисніть кнопку вимикача, після чого натисніть кнопку фіксатора. Щоб зупинити інструмент із зафіксованим вимикачем, натисніть кнопку вимикача до кінця і відпустіть її.

Для інструмента із кнопкою блокування вимкненого положення

Для того, щоб запобігти випадковому натисканню курка вмикача, передбачена кнопка блокування вимкненого положення. Для того, щоб запустити інструмент, натисніть на кнопку блокування вимкненого положення та натисніть на курок вимкненого положення. Для зупинення роботи курок слід відпустити.

Для інструментів без кнопки блокування та кнопки блокування вимкненого положення

Для того, щоб запустити інструмент, слід просто натиснути на курок вмикача. Для зупинення роботи курок слід відпустити.

КОМПЛЕКТУВАННЯ

⚠ОБЕРЕЖНО:

- Перед тим, як зайнятися комплектуванням інструменту, переконайтеся в тому, що він вимкнений та відключений від мережі.

Зняття та встановлення полотна пили

мал.5

⚠ОБЕРЕЖНО:

- Перевірте, щоб полотно було встановлене так, щоб зубці були направлені вгору в напрямку передньої частини інструмента.
- Для встановлення або зняття полотна слід використовувати тільки ключ виробництва компанії Makita.

Для того, щоб зняти полотно, слід повністю натиснути замок вала таким чином, щоб полотно не могло обертатись, та за допомогою ключа послабити болт із шестигранною голівкою, повернувши його проти годинникової стрілки. Потім слід виїняти болт, зовнішній фланець та полотно.

Для того, щоб встановити полотно, виконайте процедуру його зняття у зворотному порядку. **ПЕРЕВІРТЕ, ЩОБ БОЛТ ІЗ ШЕСТИГРАННОЮ ГОЛІВКОЮ БУВ НАДІЙНО ЗАТЯГНУТИЙ ПО ГОДИННИКОВІЙ СТРІЛЦІ.**

мал.6

З інструментом можна використовувати таке полотно.

Макс. діаметр	Мін. діаметр
235 мм	230 мм

006410

Бокова ручка (допоміжна ручка)

мал.7

Перед початком роботи встановіть бокову ручку на прилад.

Комплект прокладок (приладдя)

мал.8

Закріпіть прокладку на стружкоприймальнику у корпусі полотна та зафіксуйте гвинтами.

Зніміть важіль, закріплений на головному блоці та прикріпіть важіль з комплекту прокладок.

мал.9

ЗАСТОСУВАННЯ

⚠ОБЕРЕЖНО:

- Інструмент слід плавно переміщати по прямій лінії. Докладання зусиль або перекручування інструмента можуть призвести до його перегріву та небезпечної віддачі, що в свою чергу може призвести до серйозних травм.

Тримайте інструмент міцно. Інструмент оснащено передньою та задньою ручками. Тримайте інструмент за обидві ручки. Якщо тримати пилу двома руками, ви не уріжетеся полотном. Встановіть основу на заготовку так, щоб полотно не торкалось заготовки. Увімкніть прилад та почекайте, доки полотно не набере повної швидкості. Тепер просто пересувайте інструмент прямо по заготовці, притискаючи до поверхні без ривків до завершення розпилювання. Щоб розпилювання було чистим, намагайтесь дотримуватись прямої лінії розпилювання та рівної швидкості просування. Якщо лінія розпилювання не відповідатиме вашим потребам, не намагайтесь насильно повернути інструмент до лінії розпилювання. Це може призвести до згинання полотна, інструмент може відскочити та завдати серйозних травм. Відпустіть перемикач, дочекайтесь повної зупинки полотна та витягніть інструмент із заготовки. Встановіть інструмент знову відповідно до потрібної лінії розпилювання та розпочніть різання. Уникайте потрапляння на оператора стружки та щепок з-під пили. Використовуйте засоби захисту очей.

мал.10

Напрямна планка (реєстрова мітка)

мал.11

Зручна напрямна планка дозволяє робити більш точні прямі прорізи. Слід просто пересунути напрямну планку впритул до краю деталі та закріпити її у положенні за допомогою гвинта в передній частині основи. Це також дає можливість багаторазового виконання прорізів однакової ширини.

ТЕХНІЧНЕ ОБСЛУГОВУВАННЯ

⚠ОБЕРЕЖНО:

- Перед тим, як оглянути інструмент, або виконати ремонт, переконайтеся, що він вимкнений та відключений від мережі.
- Ніколи не використовуйте газолін, бензин, розріджувач, спирт та подібні речовини. Їх використання може призвести до зміни кольору, деформації та появи тріщин.

Заміна вугільних щіток

мал.12

Регулярно знімайте та перевіряйте вугільні щітки. Замінюйте їх, коли знос сягає граничної відмітки.

Вугільні щітки повинні бути чистими та вільно рухатись у щіткотримачах. Одночасно треба замінювати обидві вугільні щітки. Використовуйте лише однакові вугільні щітки.

Для видалення ковпачків щіткотримачів користуйтеся викруткою. Видаліть зношені вугільні щітки, вставте нові та закріпіть ковпачки щіткотримачів.

мал.13

Для того, щоб підтримувати БЕЗПЕКУ та НАДІЙНІСТЬ, ремонт, технічне обслуговування або регулювання мають виконувати уповноважені центри обслуговування "Макіта", де використовуються лише стандартні запчастини "Макіта".

ДОДАТКОВЕ ПРИЛАДДЯ

⚠ОБЕРЕЖНО:

- Це оснащення або приладдя рекомендовано для використання з інструментами "Макіта", що описані в інструкції з експлуатації. Використання якогось іншого оснащення або приладдя може спричинити травмування. Оснащення або приладдя слід використовувати лише за призначенням.

У разі необхідності, отримати допомогу в більш детальному ознайомленні з оснащенням звертайтеся до місцевого Сервісного центру "Макіта".

- Полотна пили
- Напрямна планка (реєстрова мітка)
- Колінчастий гайковий ключ 13
- Рекоятка 36
- Комплект прокладок

ПРИМІТКА:

- Деякі елементи списку можуть входити до комплекту інструмента як стандартне приладдя. Вони можуть відрізнятися залежно від країни.

Objaśnienia do widoku ogólnego

1-1. Dźwignia	5-1. Blokada wału	10-2. Uchwyt przedni
2-1. Nakrętka motylkowa	5-2. Klucz	10-3. Podstawa
2-2. Płytką z podziałką kąta	6-1. Śruba sześciokątna	11-1. Nakrętka motylkowa
3-1. Płyta podstawowa	6-2. Tarcza	11-2. Prowadnica wzdłużna
3-2. Linia cięcia	6-3. Kołnierz zewnętrzny	12-1. Znak ograniczenia
4-1. Przycisk blokady / przycisk blokady załączenia	6-4. Kołnierz wewnętrzny	13-1. Pokrywką uchwyty szczotki
4-2. Spust przełącznika	7-1. Uchwyt boczny	13-2. Śrubokręt
	10-1. Uchwyt tylny	

SPECYFIKACJE

Model		N5900B
Średnica tarczy		235 mm
Maks. głębokość cięcia	przy kącie 90°	85 mm
	przy kącie 45°	60 mm
	przy kącie 50°	53 mm
Prędkość bez obciążenia (min ⁻¹)		4 100
Długość całkowita		380 mm
Ciężar netto		7,2 kg
Klasa bezpieczeństwa		II/II

- W związku ze stale prowadzonym przez naszą firmę programem badawczo-rozwojowym, niniejsze specyfikacje mogą ulec zmianom bez wcześniejszego powiadomienia.
- Specyfikacje mogą różnić się w zależności od kraju.
- Waga obliczona zgodnie z procedurą EPTA 01/2003

ENE028-1

ENG905-1

IPrzeznaczenie

Narzędzie przeznaczone jest do wykonywania wzdłużnych i poprzecznych cięć prostych oraz cięć pod kątem w drewnie, gdy spoczywa ono na obrabianym elemencie.

ENF002-2

Poziom hałasu i drgań

Typowy równoważny poziom dźwięku A określony w oparciu o EN60745:

- Poziom ciśnienia akustycznego (L_{pA}): 89 dB(A)
- Poziom mocy akustycznej (L_{WA}): 100 dB(A)
- Niepewność (K): 3 dB(A)

Należy stosować ochroniacze na uszy

ENG900-1

Zasilanie

Narzędzie wolno podłączać tylko do źródeł zasilania o napięciu zgodnym z napięciem podanym na tabliczce znamionowej. Można je zasilać wyłącznie jednofazowym prądem przemiennym. Jest ono podwójnie izolowane, dlatego też można je zasilać z gniazda bez uziemienia.

ENF100-1

W przypadku niskonapięciowych sieci elektroenergetycznych o napięciu pomiędzy 220 V a 250 V.

Włączanie i wyłączanie urządzeń elektrycznych powoduje wahania napięcia. Posługiwanie się urządzeniem przy niesprzyjających parametrach zasilania może mieć niekorzystny wpływ na działanie innych urządzeń. Przy impedancji sieci zasilającej mniejszej lub równej 0,31 Ohm można założyć, że niekorzystne efekty nie wystąpią. Gniazdo zasilające używane do podłączenia tego urządzenia powinno być zabezpieczone bezpiecznikiem topikowym lub automatycznym o zwłocznej charakterystyce wyłączenia.

Drgania

Całkowita wartość poziomu drgań (suma wektorów w 3 osiach) określona zgodnie z normą EN60745:

- Tryb pracy: cięcie drewna
- Emisja drgań (a_{h,W}): 2,5 m/s² lub mniej
- Niepewność (K) : 1,5 m/s²

- Tryb pracy: cięcie metalu
- Emisja drgań (a_{h,M}): 2,5 m/s²
- Niepewność (K) : 1,5 m/s²

ENG901-1

- Deklarowana wartość wytwarzanych drgań została zmierzona zgodnie ze standardową metodą testową i można ją wykorzystać do porównywania narzędzi.
- Deklarowaną wartość wytwarzanych drgań można także wykorzystać we wstępnej ocenie narażenia.

⚠️ OSTRZEŻENIE:

- Drgania wytwarzane podczas rzeczywistego użytkowania elektronarzędzia mogą się różnić od wartości deklarowanej, w zależności od sposobu jego użytkowania.
- W oparciu o szacowane narażenie w rzeczywistych warunkach użytkowania należy określić środki bezpieczeństwa w celu ochrony operatora (uwzględniając wszystkie elementy cyklu działania, tj. czas, kiedy narzędzie jest wyłączone i kiedy pracuje na biegu jałowym, a także czas, kiedy jest włączone).

ENH101-16

Dotyczy tylko krajów europejskich**Deklaracja zgodności UE**

Niniejszym firma Makita Corporation jako odpowiedzialny producent oświadcza, iż opisywane urządzenie marki Makita:

Opis maszyny:

Ręczna Pilarka Tarczowa

Model nr/ Typ: N5900B

jest produkowane seryjnie oraz

Jest zgodne z wymogami określonymi w następujących dyrektywach europejskich:

2006/42/EC

Jest produkowane zgodnie z następującymi normami lub dokumentami normalizacyjnymi:

EN60745

Dokumentacja techniczna przechowywana jest przez:

Makita International Europe Ltd.

Technical Department,

Michigan Drive, Tongwell,

Milton Keynes, Bucks MK15 8JD, Anglia

30.1.2009



Tomoyasu Kato

Dyrektor

Makita Corporation

3-11-8, Sumiyoshi-cho,

Anjo, Aichi, 446-8502, JAPONIA

000230

GEA010-1

Ogólne zasady bezpieczeństwa obsługi elektronarzędzi

⚠️ OSTRZEŻENIE Przeczytaj wszystkie ostrzeżenia i instrukcje. Nie przestrzeganie ich może prowadzić do porażeń prądem, pożarów i/lub poważnych obrażeń ciała.

Wszystkie ostrzeżenia i instrukcje należy zachować do późniejszego wykorzystania.

OSTRZEŻENIA DOTYCZĄCE BEZPIECZNEJ EKSPLOATACJI PIŁY TARCZOWEJ

Procedury cięcia

1. **⚠️ NIEBEZPIECZEŃSTWO:** Nie wolno zbliżać rąk do tarczy ani do strefy cięcia. Drugą rękę należy trzymać na pomocniczym uchwycie lub obudowie silnika. Trzymanie narzędzia oburącz chroni ręce przed zranieniem przez tarczę.
2. Nie wolno sięgać rękoma pod spód przecinanego elementu. Poniżej przecinanego elementu osłona nie chroni przed tarczą.
3. **Głębokość cięcia należy dostosować do grubości przecinanego elementu.** Poza dolną powierzchnię elementu może wystawać najwyżej jeden cały ząb tarczy.
4. **Przecinanego elementu nie wolno trzymać w rękach bądź na nodze. Element należy zamocować do stabilnej podstawy.** Prawidłowe podparcie elementu jest istotne, ponieważ minimalizuje stopień zagrożenia dla operatora i ryzyko zakleszczenia się tarczy oraz utraty kontroli.

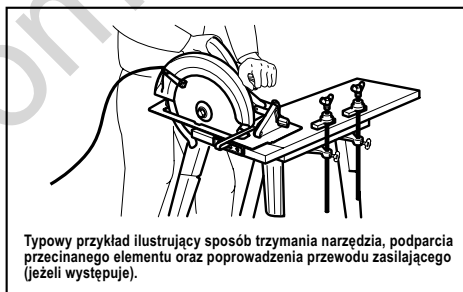

000157

5. Jeśli narzędzie tnące podczas pracy może zetknąć się z ukrytymi przewodami elektrycznymi bądź własnym przewodem zasilającym, należy trzymać urządzenie wyłącznie za izolowane uchwyty. Zetknięcie z przewodem elektrycznym pod napięciem spowoduje, że także odsłonięte elementy metalowe narzędzia znajdujące się pod napięciem i mogą grozić porażeniem operatora prądem elektrycznym.
6. Podczas cięcia wzdłużnego należy zawsze stosować prowadnicę wzdłużną lub prowadnicę prostą. Zwiększa to dokładność cięcia i zmniejsza prawdopodobieństwo uwięzienia tarczy.
7. Zawsze należy używać tarcz o prawidłowym rozmiarze i kształcie (romb lub koło) otworu na wałek. Tarcze, które nie pasują do osprzętu do ich montażu w narzędziu, będą obracać się mimośrodowo, grożąc utratą kontroli.

8. **Nie wolno używać uszkodzonych albo niewłaściwych podkładek albo śrub do mocowania tarczy.** Podkładki i śruby do mocowania tarczy zostały zaprojektowane specjalnie pod kątem opisywanego narzędzia w celu zapewnienia jego optymalnego działania i bezpieczeństwa obsługi.

Przyczyny odrzutu i związane z nim ostrzeżenia

- odrzut stanowi nagłą reakcję zakleszczonej, zablokowanej lub wygiętej tarczy, polegającą na niekontrolowanym uniesieniu pilarki w górę i wyrzuceniu jej z przecinanego elementu w kierunku operatora;
- Gdy wskutek zaciskania się materiału z obu stron rządu tarcza zakleszczy się, wówczas reakcja silnika spowoduje gwałtowne wypchnięcie urządzenia w tył w kierunku operatora;
- jeżeli podczas cięcia prowadzona w materiale tarcza zostanie skręcona lub wygięta, zęby znajdujące się na jej tylnej krawędzi mogą wkląć się w górną powierzchnię drewna wypychając tarczę z rządu i powodując odskoczenie narzędzia w tył w kierunku operatora.

Odrzut jest wynikiem nieprawidłowej eksploatacji pilarki i/lub niewłaściwych procedur lub warunków jej obsługi. Można go uniknąć podejmując odpowiednie środki ostrożności, które podano poniżej.

9. **Przez cały czas pilarkę należy trzymać mocno oburącz, ustawiając ręce w taki sposób, aby przeciwdziałać siłom odrzutu. Nie wolno stawać na linii tarczy, lecz po jednej albo po drugiej jej stronie.** Odrzut może spowodować odskoczenie narzędzia w tył. Operator może jednak kontrolować siły odrzutu, jeżeli zostaną podjęte odpowiednie środki ostrożności.
10. **W przypadku zakleszczenia się tarczy lub przerwania operacji cięcia z jakiegokolwiek powodu należy zwolnić język spustowy przełącznika, trzymając narzędzie w materiale do momentu całkowitego zatrzymania się tarczy. Nie wolno wyciągać lub wycofywać narzędzia z przecinanego elementu, gdy tarcza znajduje się w ruchu, bowiem w przeciwnym razie może wystąpić odrzut.**Należy zbadać przyczynę zakleszczania się tarczy i podjąć stosowne środki zaradcze, aby ją wyeliminować.
11. **Przed ponownym uruchomieniem narzędzia znajdującego się w elemencie należy ustawić tarczę tnącą w środku rządu i sprawdzić, czy zęby tarczy nie są wbite w materiał.** Jeżeli tarcza będzie zablokowana, wówczas w momencie uruchomienia pilarki może zostać wypchnięta ku górze albo wystąpi odrzut.
12. **Duże płyty należy podpieierać, aby zminimalizować ryzyko zakleszczenia tarczy i odrzutu.** Duże płyty mają tendencję do wyginania się pod własnym ciężarem. Podpory powinny być ustawione pod płytą w sąsiedztwie linii cięcia po obu jej stronach oraz w pobliżu końców płyty.

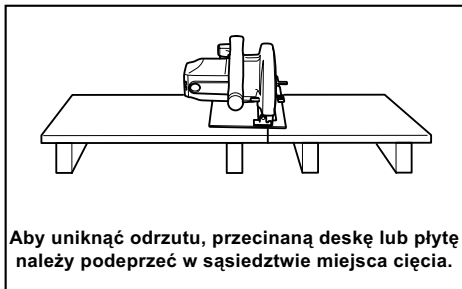

000154

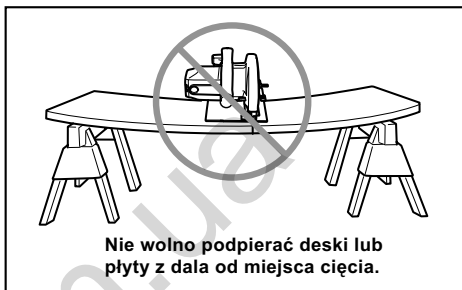

000156

13. **Nie wolno używać tępych lub uszkodzonych tarcz.** Nienaostrzone lub niewłaściwie zainstalowane tarcze dają wąski rząz, który jest przyczyną nadmiernego tarcia, zakleszczania się tarczy i odrzutu.
14. **Przed przystąpieniem do cięcia należy dobrze dokręcić i zablokować dźwignie ustawienia głębokości i kąta cięcia.**Przesunięcie się elementów regulacyjnych w trakcie cięcia może doprowadzić do zakleszczenia tarczy i odrzutu narzędzia.
15. **Należy zachować szczególną ostrożność w przypadku wykonywania cięcia w ścianach bądź innych pustych przestrzeniach.** Wystająca tarcza tnąca może zagłębić się w niewidoczne elementy, które z kolei mogą wywołać odrzut.
16. **Narzędzie należy trzymać ZAWSZE oburącz. NIE WOLNO trzymać ręki lub palców za pilarkę.**W przypadku wystąpienia odrzutu pilarka może z łatwością odskoczyć w tył przesuwając się po ręce, powodując poważne obrażenia.

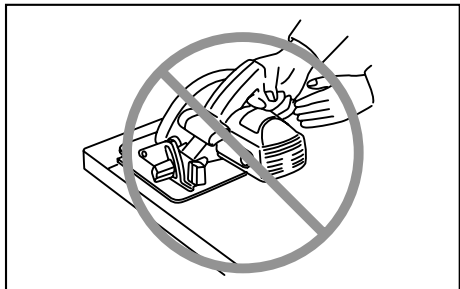

000194

17. **Pilarkę należy prowadzić bez używania nadmiernej siły. Pilarkę należy popychać do przodu z prędkością, przy której tarcza nie zwalnia podczas cięcia.** Nadmierny docisk może bowiem powodować powstawanie nierównych rzazów, prowadzić do utraty precyzji cięcia i stwarzać możliwość odrzutu.

Funkcja osłony dolnej

18. **Każdorazowo przed użyciem sprawdzić, czy osłona dolna prawidłowo się zamyka. Nie wolno uruchamiać pilarki, jeżeli osłona nie przesuwają się swobodnie i zamyka się z opóźnieniem. Osłony dolnej nie wolno w żadnym wypadku przywiązywać ani w inny sposób unieruchamiać w pozycji otwartej. Jeżeli narzędzie przypadkowo upadnie, osłona może ulec wygięciu. Należy więc ją unieść za pomocą uchwytu cofania i upewnić się, czy swobodnie się przesuwają i nie dotyka tarczy lub innego elementu przy wszystkich ustawieniach kąta i głębokości cięcia.**
19. **Sprawdzić działanie sprężyny osłony dolnej. Jeżeli osłona i sprężyna nie działają prawidłowo, wówczas przed użyciem narzędzia należy zlecić ich naprawę. Osłona dolna może przesuwają się z oporami wskutek uszkodzonych elementów, osadów żywicy oraz nagromadzonych zabrudzeń.**
20. **Osłonę dolną wolno cofać ręcznie tylko w przypadku specjalnych cięć, typu „cięcia wgłębne” i „cięcia złożone”. Unieść osłonę dolną za pomocą uchwytu cofania i, gdy tylko tarcza wejdzie w materiał, zwolnić ją. W przypadku pozostałych operacji cięcia osłona dolna powinna działać w sposób automatyczny.**
21. **Przed odłożeniem narzędzia na stół lub podłogę należy zwrócić uwagę, czy osłona dolna zasłania tarczę. Nieosłonięta tarcza, obracająca się siłą bezwładności, spowoduje ruch narzędzia w tył, które będzie cięło wszystko co napotka na swojej drodze. Należy mieć świadomość, że od momentu zwolnienia przełącznika do chwili zatrzymania się tarczy upływa pewien czas.**
22. **Aby sprawdzić dolną osłonę, należy ją otworzyć ręką, a następnie zwolnić i obserwować zamknięcie osłony. Należy**

również sprawdzić, czy uchwyt wysuwany nie styka się z obudową narzędzia. Pozostawienie odsłoniętej tarczy jest BARDZO NIEBEZPIECZNE i może prowadzić do poważnych obrażeń ciała.

Dodatkowe ostrzeżenia dotyczące bezpieczeństwa

23. **W przypadku cięcia wilgotnego drewna, impregnowanej ciśnieniowo tarczy lub drewna z sękami zachować szczególną ostrożność. Utrzymywać jednostajny ruch posuwisty narzędzia bez zmniejszania prędkości obrotowej tarczy w celu uniknięcia przegrzania się zębów piły.**
24. **Nie próbować wyjmować zablokowanego materiału, gdy tarcza znajduje się w ruchu. Przed chwyceniem zablokowanego materiału poczekać aż tarcza zatrzyma się całkowicie. Po wyłączeniu tarczy obracają się bezwładnie.**
25. **Nie tnij gwoździ. Przed przystąpieniem do cięcia należy skontrolować tarcicę i usunąć z niej wszystkie gwoździe.**
26. **Podstawę pilarki umieścić po tej stronie przecinanego elementu, która jest dobrze podparta, a nie po tej, która odpada w momencie przecięcia. Dla przykładu rys. 1 ilustruje PRAWDŁOWY sposób odcinania końca deski, a rys. 2 – sposób NIEPRAWIDŁOWY. Jeżeli przecinany element jest krótki lub ma niewielkie rozmiary, należy go unieruchomić. NIE WOLNO PRZYTRZYMYWAĆ KRÓTKICH ELEMENTÓW RĘKĄ!**

Fig. 1

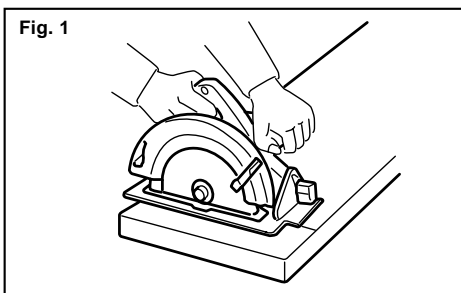

000147

Fig. 2

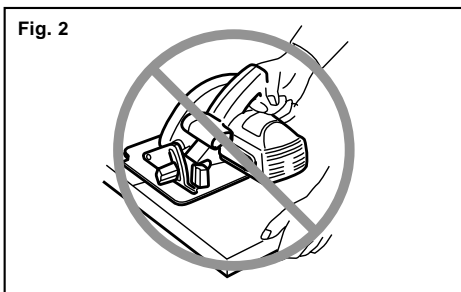

000150

27. Przed odłożeniem narzędzia po zakończonej operacji cięcia należy upewnić się, czy osłona dolna zamknęła się i czy tarcza jest nieruchoma.
28. Nie wolno podejmować prób cięcia pilarką zamocowaną do góry nogami w imadle. Jest to wyjątkowo niebezpieczne i może prowadzić do poważnych wypadków.

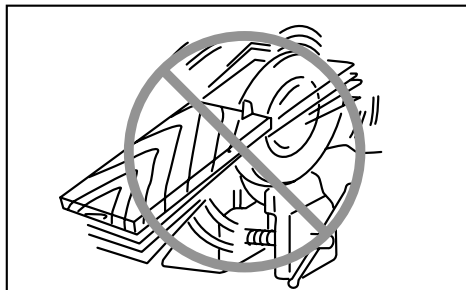

000029

29. Niektóre materiały zawierają substancje chemiczne, które mogą być toksyczne. Unikać wdychania i kontaktu ze skórą. Przestrzegać przepisów bezpieczeństwa podanych przez dostawcę materiałów.
30. Nie wolno zatrzymywać tarczy wywierając na nią poprzeczny nacisk.
31. Zawsze używaj tarcz zalecanych w niniejszej instrukcji obsługi. Nie wolno używać żadnych tarcz.
32. Tarcza powinna być zawsze naostrzona i czysta. Stwardniała żywica i smoła drzewna na tarczach spowalnia ruch obrotowy pilarki i zwiększa ryzyko odrzutu. Tarcza tnąca powinna być zawsze czysta. W celu oczyszczenia tarczy należy ją najpierw wymontować z narzędzia, następnie oczyścić zmywaczem do żywicy i smoly, gorącą wodą lub naftą. Nie wolno stosować benzyny.
33. Do pracy należy zakładać maskę przeciwpyłową oraz ochraniacze na uszy.

ZACHOWAĆ INSTRUKCJE.

⚠️ OSTRZEŻENIE:

NIE WOLNO pozwolić, aby wygoda lub rutyna (nabyta w wyniku wielokrotnego używania narzędzia) zastąpiły ściśle przestrzeganie zasad bezpieczeństwa obsługi. NIEWŁAŚCIWE UŻYTKOWANIE narzędzia lub niestosowanie się do zasad bezpieczeństwa podanych w niniejszej instrukcji obsługi może prowadzić do poważnych obrażeń ciała.

OPIS DZIAŁANIA

⚠️ UWAGA:

- Przed rozpoczęciem regulacji i sprawdzania działania elektronarzędzia, należy upewnić się, czy jest ono wyłączone i nie podłączone do sieci.

Dostosowywanie głębokości cięcia

Rys.1

⚠️ UWAGA:

- Do cięcia cienkich materiałów należy stosować małą głębokość cięcia, gdyż jest to bardziej bezpieczne, a cięcie jest bardziej czyste.
- Po zakończeniu regulacji głębokości cięcia należy zawsze dobrze dokręcić dźwignię.

Poluzuj dźwignię na prowadnicy głębokości i przesuw podstawę w górę lub w dół. Po ustawieniu wybranej głębokości cięcia zablokuj podstawę dokręcając dźwignię.

Cięcie pod kątem

Rys.2

Dla cięć skośnych poluzuj śruby zaciskające przednią i tylną i pochyl narzędzie o wymagany kąt (0° - 50°). Po wyregulowaniu mocno dokręć śruby zaciskające przednią i tylną.

Prowadzenie narzędzia wzdłuż zadanej linii

Rys.3

W przypadku cięć prostych wyrównaj punkt A w przedniej części podstawy z linią cięcia. W przypadku cięć pod kątem 45° wyrównaj z nią punkt B.

Włączanie

Rys.4

⚠️ UWAGA:

- Przed podłączeniem elektronarzędzia do sieci zawsze sprawdzać czy spust włącznika działa poprawnie i wraca do pozycji "OFF" po zwolnieniu.

W przypadku narzędzia z przyciskiem blokady spustu przełącznika

W celu uruchomienia elektronarzędzia należy nacisnąć na spust przełącznika. Zwolnić spust przełącznika, aby wyłączyć elektronarzędzie.

Dla uruchomienia trybu pracy ciągłej, nacisnąć spust przełącznika, a następnie wcisnąć przycisk blokujący. Do zatrzymania elektronarzędzia pracującego w trybie ciągłym, należy nacisnąć spust przełącznika do oporu, a następnie zwolnić go.

W przypadku narzędzia wyposażonego w przycisk blokady załączenia

Urządzenie wyposażone jest w przycisk blokady załączenia, który zapobiega przypadkowemu pociągnięciu za język spustowy przełącznika. Aby uruchomić narzędzie, wcisnąć przycisk blokady i pociągnij za język spustowy przełącznika. W celu zatrzymania urządzenia wystarczy zwolnić język spustowy przełącznika.

W przypadku narzędzia bez przycisku blokady i bez przycisku blokady załączenia.

Aby uruchomić narzędzie, należy pociągnąć za język spustowy przełącznika. W celu zatrzymania urządzenia wystarczy zwolnić język spustowy przełącznika.

MONTAŻ

⚠UWAGA:

- Przed wykonywaniem jakichkolwiek czynności na elektronarzędziu należy upewnić się, czy jest ono wyłączone i nie podłączone do sieci.

Demontaż lub montaż tarczy

Rys.5

⚠UWAGA:

- Tarczę należy montować w taki sposób, aby zęby znajdujące się w przedniej części narzędzia były skierowane ku górze.
- Do zakładania i zdejmowania tarczy należy używać wyłącznie klucza firmy Makita.

W celu zdemontowania tarczy należy nacisnąć blokadę wałka, aby tarcza nie mogła się obracać, i odkręcić kluczem śrubę sześciokątną przeciwnie do ruchu wskazówek zegara. Następnie wyciągnij śrubę sześciokątną i ściągnij kołnierz zewnętrzny oraz tarczę. Aby zamontować tarczę, należy wykonać procedurę demontażu w odwrotnej kolejności. **UPEWNIĆ SIĘ, ŻE ŚRUBA Z ŁBEM SZEŚCIOKĄTNYM ZOSTAŁA MOCNO DOKRĘCONA W KIERUNKU ZGODNYM Z RUCHEM WSKAZÓWEK ZEGARA.**

Rys.6

W opisywanym narzędziu można używać następującej tarczy.

Maks. średnica	Min. średnica
235 mm	230 mm

006410

Uchwyt boczny (pomocnicza rękojeść)

Rys.7

Przed użyciem, należy mocno wkręcić uchwyt boczny w korpus narzędzia.

Przegub (element osprzętu)

Rys.8

Przymocuj przegub do wylotu wiórów na obudowie tarczy i zabezpiecz śrubami.

Usuń dźwignię zamocowaną na urządzeniu i zamontuj dźwignię przegubu.

Rys.9

DZIAŁANIE

⚠UWAGA:

- Narzędzie należy prowadzić spokojnie wzdłuż linii prostej. Stosowanie nadmiernej siły lub zmiana kierunku prowadzenia narzędzia powoduje przegrzanie silnika i stwarza zagrożenie wystąpienia niebezpiecznego odrzutu, który może być przyczyną poważnych obrażeń.

Narzędzie trzymaj mocno i pewnie. Narzędzie zaopatrzone jest zarówno w uchwyt przedni jak i rękojeść tylną. Należy używać obu wspomnianych elementów, aby zapewnić pewny chwyt. Jeżeli pilarka trzymana jest oburącz, nie ma możliwości pokaleczenia rąk przez tarczę. Ustawić podstawę narzędzia na elemencie do cięcia w taki sposób, aby tarcza nie stykała się z nim. Następnie włączyć narzędzie i odczekać, aż tarcza osiągnie maksymalną prędkość. Teraz po prostu przesuwaj narzędzie do przodu po powierzchni przecinanego elementu, utrzymując je w poziomie i prowadząc równomiernie, aż do zakończenia operacji cięcia. Aby uzyskać gładkie rzązy, staraj się ciąć w linii prostej i utrzymywać stałą prędkość posuwu. Jeżeli narzędzie zboczy z zamierzonej linii cięcia, nie wolno na siłę obracać albo wykrzywiać narzędzia, aby do niej wrócić. Można bowiem w ten sposób zakleszczyć tarczę, zwiększając ryzyko niebezpiecznego odrzutu i ewentualnych poważnych obrażeń. Zwolnić przełącznik, odczekać, aż tarcza zatrzyma się, a następnie wycofać narzędzie. Ustawić narzędzie wzdłuż nowej linii cięcia i rozpocząć cięcie na nowo. Należy ustawić się w taki sposób, aby wylatujące z pilarki wióry i trociny były skierowane w przeciwną stronę. Korzystać z okularów ochronnych, aby zmniejszyć ryzyko zapróżnienia.

Rys.10

Prowadnica wzdłużna

Rys.11

Poręczna prowadnica wzdłużna pozwala wykonywać wyjątkowo dokładne cięcia proste. Wystarczy tylko ciasno nasunąć prowadnicę na krawędź elementu do cięcia i zablokować ją w tym położeniu za pomocą śruby w przedniej części podstawy. Umożliwia ona również wykonywanie powtarzalnych cięć o tej samej szerokości.

KONSERWACJA

⚠UWAGA:

- Przed wykonywaniem kontroli i konserwacji należy się zawsze upewnić, czy elektronarzędzie jest wyłączone i nie podłączone do sieci.
- Nie wolno używać benzyny, benzenu, rozpuszczalnika, alkoholu itp. Substancje takie mogą spowodować odbarwienia, odkształcenia lub pęknięcia.

Wymiana szczotek węglowych

Rys.12

Systematycznie wyjmować i sprawdzać szczotki węglowe. Wymieniać je, gdy ich zużycie sięga znaku granicznego. Szczotki powinny być czyste i łatwo wchodzić w uchwyt. Należy wymieniać obydwie szczotki jednocześnie. Stosować wyłącznie identyczne szczotki węglowe.

Do wyjęcia pokrywek uchwytów szczotek używać śrubokrętu. Wyjąć zużyte szczotki węglowe, włożyć nowe i zabezpieczyć pokrywkami uchwytów szczotek.

Rys.13

Dla zachowania **BEZPIECZEŃSTWA** i **NIEZAWODNOŚCI** wyrobu, naprawy oraz inne prace konserwacyjne i regulacyjne powinny być wykonywane przez Autoryzowane Centra Serwisowe Makita, wyłącznie przy użyciu części zamiennych Makita.

AKCESORIA OPCJONALNE

UWAGA:

- Zaleca się stosowanie wymienionych akcesoriów i dodatków razem z elektronarzędziem Makita opisanym w niniejszej instrukcji. Stosowanie jakichkolwiek innych akcesoriów i dodatków może stanowić ryzyko uszkodzenia ciała. Stosować akcesoria i dodatki w celach wyłącznie zgodnych z ich przeznaczeniem.

W razie potrzeby, wszelkiej pomocy i szczegółowych informacji na temat niniejszych akcesoriów udziela Państwu lokalne Centra Serwisowe Makita.

- Tarcze tnące
- Prowadnica wzdłużna
- Klucz odsadzony 13
- Uchwyt 36
- Przegub

UWAGA:

- Niektóre pozycje znajdujące się na liście mogą być dołączone do pakietu narzędziowego jako akcesoria standardowe. Mogą to być różne pozycje, w zależności od kraju.

ROMÂNĂ (Instrucțiuni originale)

Explicitarea vederii de ansamblu

1-1. Pârghie	4-2. Trăgaciul întrerupătorului	10-1. Mâner posterior
2-1. Piuliță-flutur	5-1. Pârghie de blocare a axului	10-2. Mâner frontal
2-2. Placă gradată pentru reglarea înclinației	5-2. Cheie	10-3. Talpă
3-1. Placă de bază	6-1. Șurub cu cap hexagonal	11-1. Piuliță-flutur
3-2. Linie de tăiere	6-2. Pânză de ferăstrău	11-2. Regulă de ghidare
4-1. Buton de blocare / buton de deblocare	6-3. Flanșă exterioară	12-1. Marcaj limită
	6-4. Flanșă interioară	13-1. Capacul suportului pentru perii
	7-1. Mâner lateral	13-2. Șurubelniță

SPECIFICAȚII

Model		N5900B
Diametrul pânzei de ferăstrău		235 mm
Adâncime maximă de tăiere	la 90°	85 mm
	la 45°	60 mm
	la 50°	53 mm
Turația în gol (min ⁻¹)		4.100
Lungime totală		380 mm
Greutate netă		7,2 kg
Clasa de siguranță		□/II

- Datorită programului nostru continuu de cercetare și dezvoltare, caracteristicile pot fi modificate fără o notificare prealabilă.
- Specificațiile pot varia în funcție de țară.
- Greutatea este specificată conform procedurii EPTA-01/2003

ENE028-1

Destinația de utilizare

Mașina este destinată executării tăierilor longitudinale și transversale, drepte și oblice, în lemn, menținând un contact ferm cu piesa de prelucrat.

Nivel de presiune acustică (L_{pA}): 89 dB(A)

Nivel putere sonoră (L_{WA}): 100 dB(A)

Eroare (K): 3 dB(A)

ENF002-2

Sursă de alimentare

Unealta trebuie conectată doar la o sursă de alimentare cu aceeași tensiune precum cea indicată pe plăcuța indicatoare a caracteristicilor tehnice și poate fi operată doar de la o sursă de curent alternativ cu o singură fază. Acestea au o izolație dublă și, drept urmare, pot fi utilizate de la prize fără împământare.

Purtați mijloace de protecție a auzului

ENG900-1

Vibrații

Valoarea totală a vibrațiilor (suma vectorilor tri-axiali) determinată conform EN60745:

Mod de funcționare: tăierea lemnului

Nivel de vibrații (a_{h,W}): 2,5 m/s² sau mai mic

Incertitudine (K): 1,5 m/s²

Mod de lucru: tăiere metal

Nivel de vibrații (a_{h,M}): 2,5 m/s²

Incertitudine (K): 1,5 m/s²

ENG901-1

- Nivelul de vibrații declarat a fost măsurat în conformitate cu metoda de test standard și poate fi utilizat pentru compararea unei unelte cu alta.
- Nivelul de vibrații declarat poate fi, de asemenea, utilizat într-o evaluare preliminară a expunerii.

ENF100-1

Pentru sisteme publice de distribuție a energiei electrice de joasă tensiune între 220 V și 250 V.

Operațiile de comutare ale aparatului electric generează fluctuații ale tensiunii. Funcționarea acestui dispozitiv în condiții de alimentare electrică nefavorabile poate afecta funcționarea altor echipamente. Cu o impedanță a rețelei electrice mai mică de 0,31 Ohmi, se poate presupune că nu vor exista efecte negative. Priza de alimentare folosită pentru acest dispozitiv trebuie să fie protejată cu o siguranță fuzibilă sau un întrerupător de protecție cu caracteristică de declanșare lentă.

ENG905-1

Emisie de zgomot

Nivelul de zgomot normal ponderat A determinat în conformitate cu EN60745:

⚠️ AVERTISMENT:

- Nivelul de vibrații în timpul utilizării reale a unelei electrice poate diferi de valoarea nivelului declarat, în funcție de modul în care unealta este utilizată.

- Asigurați-vă că identificați măsurile de siguranță pentru a proteja operatorul, acestea fiind bazate pe o estimare a expunerii în condiții reale de utilizare (luând în considerare toate părțile ciclului de operare, precum timpii în care unealta a fost oprită, sau a funcționat în gol, pe lângă timpul de declanșare).

ENH101-16

Numai pentru țările europene

Declarație de conformitate CE

Noi, Makita Corporation ca producător responsabil, declarăm că următorul(oarele) utilaj(e):

Destinația utilajului:

Ferăstrău circular

Modelul nr. / Tipul: N5900B

este în producție de serie și

Este în conformitate cu următoarele directive europene:

2006/42/EC

Și este fabricat în conformitate cu următoarele standarde sau documente standardizate:

EN60745

Documentația tehnică este păstrată de:

Makita International Europe Ltd.

Technical Department,

Michigan Drive, Tongwell,

Milton Keynes, Bucks MK15 8JD, Marea Britanie

30.1.2009



Tomoyasu Kato

Director

Makita Corporation

3-11-8, Sumiyoshi-cho,

Anjo, Aichi, 446-8502, JAPONIA

000230

GEA010-1

000157

Avertismente generale de siguranță pentru unelte electrice

⚠ AVERTIZARE Citiți toate avertizările de siguranță și toate instrucțiunile. Nerespectarea acestor avertizări și instrucțiuni poate avea ca rezultat electrocutarea, incendiul și/sau rănirea gravă.

Păstrați toate avertismentele și instrucțiunile pentru consultări ulterioare.

AVERTISMENTE PRIVIND SIGURANȚA PENTRU FERĂSTRĂU CIRCULAR

Proceduri de tăiere

- ⚠ PERICOL: Țineți mâinile la distanță de zona de tăiere și pânda de ferăstrău. Țineți a doua mână pe mânerul auxiliar sau pe carcasa motorului.** Dacă ambele mâini sunt fixate pe ferăstrău, acestea nu pot fi tăiate de pânda.
- Nu introduceți mâinile sub piesa prelucrată.** Apărătoarea nu vă poate proteja împotriva pânzei sub piesa prelucrată.
- Reglați adâncimea de tăiere la grosimea piesei de prelucrat.** Sub piesa de prelucrat trebuie să fie vizibil mai puțin decât un dinte complet al pânzei.
- Nu țineți niciodată piesa pe care o tăiați în mâini sau pe picioare. Fixați piesa de prelucrat pe o platformă stabilă.** Este important să sprijiniți piesa de prelucrat în mod corespunzător, pentru a minimiza expunerea corpului, riscul de înțepenire a pânzei sau de pierdere a controlului.

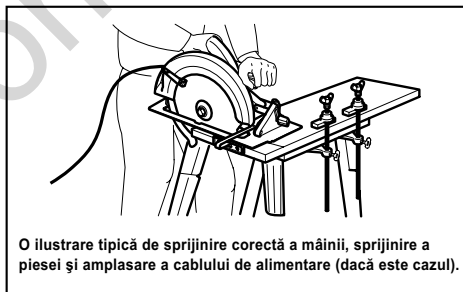

O ilustrare tipică de sprijinire corectă a mâinii, sprijinire a piesei și amplasare a cablului de alimentare (dacă este cazul).

- Țineți mașina electrică doar de suprafețele de prindere izolate când executați o operație în care scula de tăiere poate intra în contact cu cabluri ascunse sau cu propriul cablu.** Contactul cu un cablu aflat sub tensiune va pune sub tensiune și piesele metalice expuse ale mașinii și ar putea duce la electrocutarea utilizatorului.
- When ripping, always use a rip fence or straight edge guide.** This improves the accuracy of cut and reduces the chance of blade binding.
- Folosiți întotdeauna pânze cu găuri pentru arbore de dimensiuni și forme corecte (romboidele respectiv rotunde).** Pânzele care nu se potrivesc cu sistemul de montare al ferăstrăului vor funcționa excentric, provocând pierderea controlului.

8. **Nu folosiți niciodată șaibe sau șuruburi pentru pânză deteriorate sau necorespunzătoare.** Șaibele și șurubul pentru pânză au fost special concepute pentru acest ferăstrău, în vederea obținerii unei performanțe optime și a siguranței în exploatare.

Cauze ale reculului și avertismente aferente

- Reculul este o reacție bruscă la înțepenirea, frecarea sau abaterea de la coliniaritate a pânzei de ferăstrău și cauzează o deplasare necontrolată a ferăstrăului în sus și către operator;
- când pânza este înțepenită sau prinsă strâns de închiderea fantei, pânza se blochează și reacția motorului respinge rapid mașina către operator;
- dacă pânza se răsucește sau nu mai este coliniară cu linia de tăiere, dinții de la marginea posterioară a pânzei se pot înfige fața superioară a lemnului cauzând extragerea pânzei din fantă și saltul acesteia către operator.

Reculul este rezultatul utilizării incorecte a ferăstrăului și/sau al procedurilor sau condițiilor de lucru necorespunzătoare, putând fi evitat prin adoptarea unor măsuri de precauție adecvate prezentate în continuare.

9. **Mențineți o priză fermă cu ambele mâini pe ferăstrău și poziționați-vă brațele astfel încât să contracarați forțele de recul. Poziționați-vă corpul de-o parte sau de cealaltă a pânzei, însă nu pe aceeași linie cu aceasta.** Reculul poate provoca un salt înapoi al ferăstrăului, însă forțele de recul pot fi controlate de operator, dacă se adoptă măsuri de precauție adecvate.
10. **Atunci când pânza se freacă, sau atunci când întrerupeți tăierea indiferent de motiv, eliberați butonul declanșator și mențineți ferăstrăul nemișcat în material până când pânza se oprește complet. Nu încercați niciodată să scoateți ferăstrăul din piesa prelucrată sau să trageți ferăstrăul înapoi cu pânza aflată în mișcare deoarece există risc de recul.** Investigați cauza frecării pânzei și luați măsuri de eliminare a acesteia.
11. **Atunci când reporniți ferăstrăul din piesa prelucrată, centrați pânza de ferăstrău în fantă și verificați ca dinții ferăstrăului să nu fie angrenați în material.** Dacă pânza de ferăstrău se freacă, aceasta poate urca pe piesă sau poate recula din aceasta la repornirea ferăstrăului.
12. **Sprrijiniți panourile mari pentru a minimiza riscul de înțepenire și reculare a pânzei.** Panourile mari tind să se încovoieze sub propria greutate. Sub panou trebuie amplasate suporturi pe ambele laturi, lângă linia de tăiere și lângă marginea panoului.

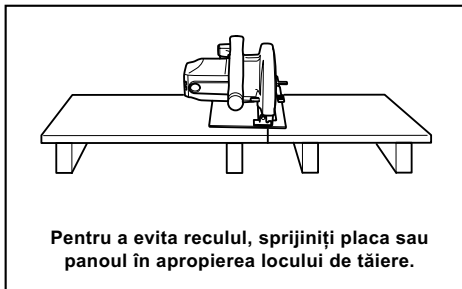

000154

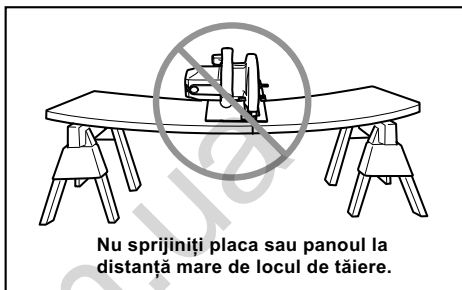

000156

13. **Nu folosiți pânze uzate sau deteriorate.** Pânzele neascuțite sau reglate necorespunzător generează o fantă îngustă care cauzează frecțiune, înțepenirea pânzei și recul.
14. **Pârghiile de reglare și blocare a adâncimii și înclinației de tăiere trebuie să fie strânse și fixate înainte de începerea tăierii.** Deplasarea reglajului pânzei în timpul tăierii poate cauza frecare și recul.
15. **Aveți deosebită grijă atunci când executați o tăiere în pereții existenți sau în alte zone mascate.** Pânza poate tăia obiecte care pot provoca un recul.
16. **Țineți ÎNTOTDEAUNA mașina ferm cu ambele mâini. Nu vă poziționați NICIODATĂ mâna sau degetele în spatele ferăstrăului.** Dacă apare un recul, ferăstrăul va sări ușor înapoi peste mâna dumneavoastră, provocând vătămări corporale grave.

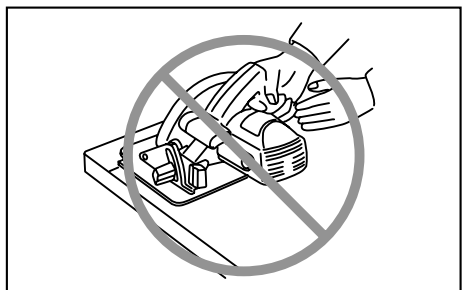

17. **Nu forțați niciodată ferăstrăul. Împingeți ferăstrăul înainte la o viteză care să permită pânzei să taie fără să încetinească.** Forțarea ferăstrăului poate genera tăieturi neuniforme, reducerea preciziei și posibile reculuri.

Funcția apărătoarei inferioare

18. **Înainte de fiecare utilizare, verificați închiderea corectă a apărătoarei inferioare. Nu folosiți ferăstrăul dacă apărătoarea inferioară nu se mișcă liber și nu se închide instantaneu. Nu blocați și nici nu legați niciodată apărătoarea inferioară în poziția deschisă.** Dacă scăpați accidental ferăstrăul, apărătoarea inferioară se poate îndoi. Ridicați apărătoarea inferioară cu pârghia de retragere și asigurați-vă că aceasta se mișcă liber și nu atinge pânza sau orice altă piesă, la toate unghiurile și adâncimile de tăiere.
19. **Verificați funcționarea arcului apărătoarei inferioare. Dacă apărătoarea și arcul nu funcționează corect, acestea trebuie reparate înainte de utilizare.** Apărătoarea inferioară ar putea funcționa anevoios din cauza unor piese defecte, acumulări cleioase sau depuneri de resturi.
20. **Apărătoarea inferioară trebuie retrasă manual numai pentru tăieri speciale, cum ar fi "decupările prin plonjare" și "tăierile combinate".** Ridicați apărătoarea inferioară cu maneta de retragere și, imediat ce pânza penetrează materialul, eliberați apărătoarea inferioară. Pentru orice alte tipuri de tăiere, apărătoarea inferioară trebuie să funcționeze automat.
21. **Aveți grijă întotdeauna ca apărătoarea inferioară să acopere pânza înainte de a așeza ferăstrăul pe banc sau pe podea.** O pânză neprotejată, aflată în rotire liberă, va provoca deplasarea ferăstrăului înapoi, tăind orice obiecte din calea ei. Aveți în vedere timpul necesar pentru oprirea completă a pânzei după eliberarea comutatorului.
22. **Pentru a verifica apărătoarea inferioară, deschideți-o manual, apoi eliberați-o și examinați închiderea apărătoarei.** De asemenea, verificați ca maneta de retragere să nu atingă carcasa mașinii. Este FOARTE PERICULOS să lăsați pânza expusă, acest lucru putând cauza vătămări corporale grave.

Avertizări de siguranță suplimentare

23. **Fiți deosebit de atenți când tăiați lemn umed, cherestea impregnată sub presiune sau lemn cu noduri.** Păstrați o viteză de avansare uniformă pentru mașină fără reducerea vitezei pânzei pentru a evita supraîncălzirea dinților pânzei.

24. **Nu încercați să îndepărtați materialul tăiat când pânza este în mișcare. Așteptați până când pânza se oprește înainte de a apuca materialul tăiat.** Pânzele continuă să se miște puțin și după oprirea mașinii.
25. **Evitați tăierea cuielor.** Inspectați piesa de prelucrat și eliminați toate cuiile din cherestea înainte de tăiere.
26. **Așezați porțiunea mai lată a tălpii ferăstrăului pe acea porțiune a piesei de prelucrat care este sprijinită solid, și nu pe porțiunea care va cădea în urma tăierii.** Spre exemplu, figura 1 ilustrează modul CORECT de tăiere a capătului unei plăci, iar figura 2 ilustrează modul ERONAT de tăiere. Dacă piesa de prelucrat este scurtă sau mică, fixați-o. **NU ÎNCERCAȚI SĂ ȚINEȚI PIESELE SCURTE CU MÂNA!**

Fig. 1

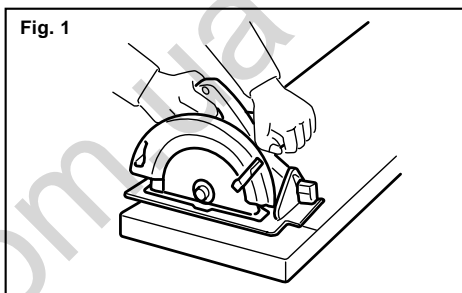

000147

Fig. 2

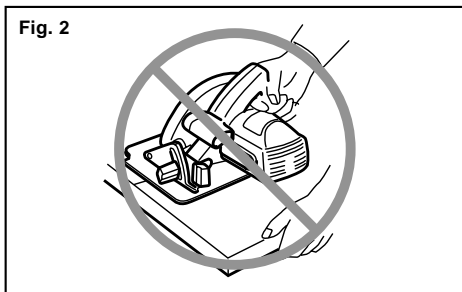

000150

27. **Înainte de a așeza mașina după finalizarea unei tăieri, asigurați-vă că apărătoarea inferioară s-a închis și că pânza s-a oprit complet.**
28. **Nu încercați niciodată să tăiați cu ferăstrăul circular fixat în poziție răsturnată într-o menhină.** Acest mod de utilizare este extrem de periculos și poate conduce la accidente grave.

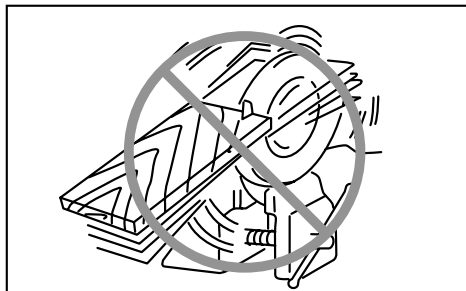

000029

29. Unele materiale conțin substanțe chimice care pot fi toxice. Aveți grijă să nu inhalați praful și evitați contactul cu pielea. Respectați instrucțiunile de siguranță ale furnizorului
30. Nu opriți pânza aplicând o presiune laterală asupra pânzei de ferăstrău.
31. Folosiți întotdeauna pânzele recomandate în acest manual. Nu folosiți discuri abrazive.
32. Păstrați pânza ascuțită și curată. Cleiul și rășina întărite pe pânze încetinesc ferăstrăul și sporesc riscul de recul. Păstrați pânza curată prin demontarea de pe mașină și curățarea ei cu soluție de îndepărtat cleiul și rășina, apă fierbinte sau petrol lampant. Nu folosiți niciodată benzină.
33. Purtați o mască de protecție contra prafului și mijloace de protecție a auzului când folosiți mașina.

PĂSTRAȚI ACESTE INSTRUCȚIUNI.

⚠️ AVERTISMENT:

NU permiteți comodității și familiarizării cu produsul (obținute prin utilizare repetată) să înlocuiască respectarea strictă a normelor de securitate pentru acest produs. FOLOSIREA INCORECTĂ sau nerespectarea normelor de securitate din acest manual de instrucțiuni poate provoca vătămări corporale grave.

DESCRIERE FUNCȚIONALĂ

⚠️ ATENȚIE:

- Asigurați-vă că ați oprit mașina și că ați debransat-o de la rețea înainte de a o regla sau de a verifica starea sa de funcționare.

Reglarea adâncimii de așchiere

Fig.1

⚠️ ATENȚIE:

- Pentru o tăiere mai curată și mai sigură, utilizați o tăiere de mică adâncime atunci când tăiați o piesă de prelucrat subțire.
- După reglarea adâncimii de tăiere, strângeți întotdeauna ferm pârghia.

Slăbiți pârghia de la ghidajul de reglare a adâncimii și deplasați talpa în sus sau în jos. Fixați talpa la adâncimea de tăiere dorită prin strângerea pârghiei.

Tăierea înclinată

Fig.2

Desfaceți șuruburile de fixare din partea din față și din partea din spate și înclinați dispozitivul în unghiul dorit pentru tăieri oblice (0° - 50°). Strângeți ferm șuruburile de fixare din partea din față și din partea din spate după efectuarea reglajului.

Vizarea

Fig.3

Pentru tăieri drepte, aliniați poziția A din partea din față a tălpilor cu linia dumneavoastră de tăiere. Pentru tăieri înclinate la 45°, aliniați poziția B.

Acționarea întrerupătorului

Fig.4

⚠️ ATENȚIE:

- Înainte de a branșa mașina la rețea, verificați dacă trăgaciul întrerupătorului funcționează corect și dacă revine la poziția "OFF" (oprit) atunci când este eliberat.

Pentru mașinile cu buton de blocare

Pentru a porni mașina, trebuie doar să acționați întrerupătorul. Eliberați întrerupătorul pentru a opri mașina. Pentru o funcționare continuă, apăsați întrerupătorul și butonul de blocare.

Pentru a opri mașina din poziția blocată, acționați la maxim întrerupătorul, apoi eliberați-l.

Pentru mașinile cu buton de deblocare

Pentru a preveni acționarea accidentală a butonului declanșator, este prevăzut un buton de deblocare. Pentru a porni mașina, apăsați butonul de deblocare și apăsați butonul declanșator. Eliberați butonul declanșator pentru a opri mașina.

Pentru mașinile fără buton de blocare și buton de deblocare

Pentru a porni mașina, apăsați pur și simplu butonul declanșator. Eliberați butonul declanșator pentru a opri mașina.

MONTARE

⚠ATENȚIE:

- Asigurați-vă că ați oprit mașina și că ați deconectat-o de la rețea înainte de a efectua vreo intervenție asupra mașinii.

Demontarea sau montarea pânzei de ferăstrău

Fig.5

⚠ATENȚIE:

- Asigurați-vă că pânda este montată cu dinții îndreptați în sus în partea frontală a mașinii.
- Folosiți numai cheia Makita la montarea și demontarea pânzei.

Pentru a demonta pânda, apăsați pârghia de blocare a axului astfel încât pânda să nu se poată roti și folosiți cheia pentru a deșuruba șurubul cu cap hexagonal în sens anti-orar. Apoi îndepărtați șurubul cu cap hexagonal, flanșa exterioară și pânda.

Pentru a monta pânda, executați în ordine inversă operațiile de demontare. **ASIGURAȚI-VĂ CĂ AȚI STRĂNS BINE ȘURUBUL CU CAP HEXAGONAL ÎN SENS ORAR.**

Fig.6

Următoarea lamă poate fi utilizată împreună cu dispozitivul

Diametru maxim	Diametru minim
235 mm	230 mm

006410

Mâner lateral (mâner auxiliar)

Fig.7

Înainte de utilizare, instalați dispozitivul lateral de prindere pe dispozitiv, fixându-l bine.

Set de articulație (Accesoriu)

Fig.8

Anexați articulația benzii rulante a fragmentului în carcasa lamei și fixați-o cu șuruburi.

Demontați levierul anexat unității principale și montați levierul setului de articulație.

Fig.9

FUNȚIONARE

⚠ATENȚIE:

- Aveți grijă să deplasați mașina lent înainte, în linie dreaptă. Forțarea sau răsucirea mașinii vor avea ca efect supraîncălzirea motorului și reculuri periculoase, prezentând risc de vătămare gravă.

Fixați dispozitivul în mod ferm. Dispozitivul este echipat cu un dispozitiv frontal de prindere, precum și cu un mâner în partea din spate. Dacă țineți ferăstrăul cu ambele mâini, nu există riscul atingerii acestora cu lama. Poziționați baza pe piesa de prelucrat care urmează să fie tăiată fără ca aceasta să aibă contact cu lama. După

care porniți dispozitivul și așteptați până când lama atinge viteza maximă. Acum, deplasați dispozitivul înainte pe suprafața piesei de prelucrat, păstrând-o plată și avansând ușor până când tăierea este finalizată. Pentru a obține tăieturi curate păstrați linia de tăiere dreaptă și viteza de avansare uniformă. În cazul în care tăietura nu urmează linia de tăiere dorită, nu încercați să răsuciți sau să forțați dispozitivul pe linia de tăiat. Dacă faceți acest lucru, riscați să îndoiți lama, existând riscul unor întoarceri periculoase și posibile vătămări grave. Decuplați întrerupătorul, permiteți oprirea lamei, după care extrageți dispozitivul. Realiniați dispozitivul pe o nouă linie de tăiere și începeți, din nou, să tăiați. Încercați să evitați pozițiile care expun operatorul asupra fragmentelor și rumegușului aruncate de ferăstrău. Utilizați dispozitive de protecție a ochilor pentru a evita vătămarea.

Fig.10

Rigla de ghidare

Fig.11

Rigla de ghidare practică vă permite să executați tăieturi drepte extrem de precise. Lipiți pur și simplu rigla de ghidare pe latura piesei de prelucrat și fixați-o în poziție cu șurubul de la partea din față a tălpii. Aceasta permite, de asemenea, executarea tăieturilor repetate cu lățime uniformă.

ÎNȚREȚINERE

⚠ATENȚIE:

- Asigurați-vă că ați oprit mașina și că ați debransat-o de la rețea înainte de a efectua operațiuni de verificare sau întreținere.
- Nu utilizați niciodată gazolină, benzină, diluant, alcool sau alte substanțe asemănătoare. În caz contrar, pot rezulta decolorări, deformări sau fisuri.

Înlocuirea periiilor de carbon

Fig.12

Detashați periiile de carbon și verificați-le în mod regulat. Schimbați-le atunci când s-au uzat până la marcajul limită. Periiile de carbon trebuie să fie în permanență curate și să alunece ușor în suport. Ambele perii de carbon trebuie să fie înlocuite simultan cu alte perii identice.

Folosiți o șurubelniță pentru a îndepărta capacul suportului periiilor de carbon. Scoateți periiile de carbon uzate și fixați capacul pentru periiile de carbon.

Fig.13

Pentru a menține siguranța și fiabilitatea mașinii, reparațiile și reglajele trebuie să fie efectuate numai la Centrele de service autorizat Makita, folosindu-se piese de schimb Makita.

ACCESORII OPȚIONALE

⚠️ATENȚIE:

- Folosiți accesoriile sau piesele auxiliare recomandate pentru mașina dumneavoastră în acest manual. Utilizarea oricăror alte accesorii sau piese auxiliare poate cauza vătămări. Folosiți accesoriile pentru operațiunea pentru care au fost concepute.

Dacă aveți nevoie de asistență sau de mai multe detalii referitoare la aceste accesorii, adresați-vă centrului local de service Makita.

- Pânze de ferăstrău
- Rigla de ghidare
- Cheie curbată 13
- Mâner 36
- Set de articulație

NOTĂ:

- Unele articole din listă pot fi incluse ca accesorii standard în ambalajul de scule. Acestea pot diferi în funcție de țară.

130.com.ua

DEUTSCH (Originalbetriebsanleitung)

Erklärung der Gesamtdarstellung

1-1. Hebel	5-2. Schraubenschlüssel	10-3. Fuß
2-1. Flügelmutter	6-1. Sechskantschraube	11-1. Flügelmutter
2-2. Gehrungsmaßstabsplatte	6-2. Sägeblatt	11-2. Führungsregel
3-1. Gleitschuhplatte	6-3. Außenflansch	12-1. Grenzmarke
3-2. Schnittlinie	6-4. Innenflansch	13-1. Kohlenhalterdeckel
4-1. Arretiertaste / Entsperrungstaste	7-1. Seitlicher Griff	13-2. Schraubendreher
4-2. Schalter	10-1. Hinterer Griff	
5-1. Spindelarrätierung	10-2. Vorderer Griff	

TECHNISCHE DATEN

Modell		N5900B
Sägeblattdurchmesser		235 mm
Max. Schnitttiefe	90°	85 mm
	45°	60 mm
	50°	53 mm
Leerlaufdrehzahl (min ⁻¹)		4.100
Gesamtlänge		380 mm
Netto-Gewicht		7,2 kg
Sicherheitsklasse		□/II

- Aufgrund der laufenden Forschung und Entwicklung unterliegen die hier aufgeführten technischen Daten Veränderungen ohne Hinweis.
- Die technischen Daten können für verschiedene Länder unterschiedlich sein.
- Gewicht entsprechend der EPTA-Vorgehensweise 01/2003

ENF028-1

ENG905-1

Verwendungszweck

Das Werkzeug wurde für Längs- und Querschnitte sowie Gehrungsschnitte mit Winkeln in Holz bei engem Kontakt mit dem Werkstück entwickelt.

ENF002-2

Geräuschpegel

Die typischen A-bewerteten Geräuschpegel, bestimmt gemäß EN60745:

Schalldruckpegel (L_{pA}) : 89 dB(A)
Schalleistungspegel (L_{WA}) : 100 dB(A)
Abweichung (K) : 3 dB(A)

Tragen Sie Gehörschutz.

ENG900-1

Stromversorgung

Das Werkzeug darf ausschließlich an Einphasen-Wechselstrom mit der auf dem Typenschild angegebenen Spannung angeschlossen werden. Das Werkzeug verfügt über ein doppelt isoliertes Gehäuse und kann daher auch an einer Stromversorgung ohne Schutzkontakt betrieben werden.

ENF100-1

Schwingung

Schwingungsgesamtwerte (Vektorsumme dreier Achsen) nach EN60745:

Arbeitsmodus: Schneiden von Holz
Schwingsbelastung ($a_{h,W}$): max. 2,5 m/s²
Abweichung (K): 1,5 m/s²

Arbeitsmodus: Schneiden von Metall
Schwingsbelastung ($a_{h,M}$): 2,5 m/s²
Abweichung (K): 1,5 m/s²

ENG901-1

Für öffentliche Niederspannungs-Versorgungssysteme mit einer Spannung zwischen 220 V und 250 V.

Schaltvorgänge von Elektrogeräten verursachen Spannungsschwankungen. Der Betrieb dieses Gerätes unter ungünstigen Netzstrombedingungen kann sich nachteilig auf den Betrieb anderer Geräte auswirken. Bei einer Netzstromimpedanz von 0,31 Ohm oder weniger ist anzunehmen, dass keine negativen Effekte auftreten. Die für dieses Gerät verwendete Netzsteckdose muss durch eine Sicherung oder einen Schutzschalter mit trägen Auslöseeigenschaften geschützt sein.

- Die deklarierte Schwingungsbelastung wurde gemäß der Standardtestmethode gemessen und kann für den Vergleich von Werkzeugen untereinander verwendet werden.
- Die deklarierte Schwingungsbelastung kann auch in einer vorläufigen Bewertung der Gefährdung verwendet werden.

⚠️ WARNUNG:

- Die Schwingungsbelastung während der tatsächlichen Anwendung des Elektrowerkzeugs kann in Abhängigkeit von der Art und Weise der Verwendung des Werkzeugs vom deklarierten Belastungswert abweichen.
- Stellen Sie sicher, dass Schutzmaßnahmen für den Bediener getroffen werden, die auf den unter den tatsächlichen Arbeitsbedingungen zu erwartenden Belastungen beruhen (beziehen Sie alle Bestandteile des Arbeitsablaufs ein, also zusätzlich zu den Arbeitszeiten auch Zeiten, in denen das Werkzeug ausgeschaltet ist oder ohne Last läuft).

ENH101-16

Nur für europäische Länder

EG-Konformitätserklärung

Wir, Makita Corporation als verantwortlicher Hersteller, erklären, dass die folgenden Geräte der Marke Makita:

Bezeichnung des Geräts:

Handkreissäge

Modellnr./ -typ: N5900B

in Serie gefertigt werden und

Den folgenden EG-Richtlinien entspricht:

2006/42/EC

Außerdem werden die Geräte gemäß den folgenden Standards oder Normen gefertigt:

EN60745

Die technische Dokumentation erfolgt durch:

Makita International Europe Ltd.

Technical Department,

Michigan Drive, Tongwell,

Milton Keynes, Bucks MK15 8JD, England

30.1.2009



Tomoyasu Kato

Direktor

Makita Corporation

3-11-8, Sumiyoshi-cho,

Anjo, Aichi, 446-8502, JAPAN

000230

Allgemeine Sicherheitshinweise für Elektrowerkzeuge

⚠️ WARNUNG Lesen Sie alle **Sicherheitswarnungen und -anweisungen sorgfältig durch**. Werden die Warnungen und Anweisungen ignoriert, besteht die Gefahr eines Stromschlags, Brands und/oder schweren Verletzungen.

Bewahren Sie alle Warnhinweise und Anweisungen zur späteren Referenz gut auf.

GE013-6

SICHERHEITSHINWEISE ZUR KREISSÄGE

Vorgehensweisen beim Sägen

1. **⚠️ GEFAHR: Halten Sie Ihre Hände vom Schnittbereich und vom Sägeblatt fern. Legen Sie Ihre andere Hand auf den Zusatzgriff oder auf das Motorgehäuse.** Nur mit beiden Händen an der Säge können Sie Schnittverletzungen durch das Sägeblatt vermeiden.
2. **Greifen Sie nie unter das Werkstück.** Unter dem Werkstück bietet Ihnen die Schutzvorrichtung keinen Schutz.
3. **Stellen Sie die Schnitttiefe nach der Dicke des Werkstücks ein.** Unter dem Werkstück sollte weniger als ein voller Zahn der Blatzzahnung sichtbar sein.
4. **Halten Sie das zu schneidende Werkstück niemals in Ihren Händen oder über Ihrem Bein. Sichern Sie das Werkstück auf einer stabilen Plattform.** Es ist wichtig, dass Sie das Werkstück korrekt abstützen, um Körperverletzungen, ein Verkanten des Blattes oder den Verlust der Kontrolle möglichst zu vermeiden.

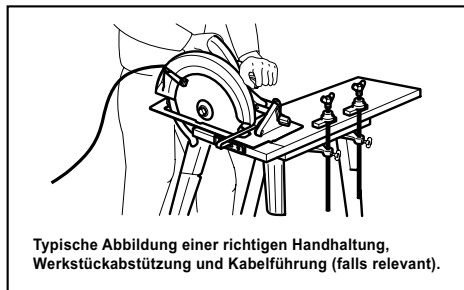

Typische Abbildung einer richtigen Handhaltung, Werkstückabstützung und Kabelführung (falls relevant).

000157

5. **Halten Sie das Elektrowerkzeug an den isolierten Griffflächen, wenn Sie unter Bedingungen arbeiten, bei denen das Werkzeug verborgene Verkabelung oder das eigene Kabel berühren kann.** Bei Kontakt mit

einem Strom führenden Kabel wird der Strom an die Metallteile des Elektrowerkzeugs und dadurch an den Bediener weitergeleitet, und der Bediener erleidet einen Stromschlag.

6. **Verwenden Sie bei Längsschnitten immer einen Parallelanschlag oder eine Führungsschiene.** Dies verbessert die Genauigkeit des Schnitts und verringert die Gefahr des Verkantens des Sägeblatts.
7. **Verwenden Sie stets Blätter der richtigen Größe und Durchmesser (Diamant/rund) des Spindellocks.** Sägeblätter, die nicht den Montageteilen der Säge entsprechen, laufen exzentrisch und führen zum Kontrollverlust.
8. **Verwenden Sie niemals defekte oder vom Original abweichende Unterlegscheiben oder Bolzen.** Die Unterlegscheiben und der Bolzen wurden eigens für Ihre Säge entwickelt, um einen Betrieb mit optimaler Leistung und Sicherheit zu gewährleisten.

Ursachen und Gefahren von Rückschlägen

- Ein Rückschlag entsteht als plötzliche Reaktion auf ein eingeklemmtes, fest sitzendes oder falsch ausgerichtetes Sägeblatt und führt zum unkontrollierten Springen der Säge aus dem Werkstück zum Bediener.
- Wenn das Sägeblatt abgeklammt ist oder durch den sich nach unten abschließenden Schlitz fest eingefasst ist, verkantet es sich und die Motorkraft lässt die Säge schnell in Richtung des Bedieners springen.
- Wenn sich das Sägeblatt im Schnitt verdreht oder verschiebt, können die Zähne an der hinteren Kante des Sägeblatts in die Oberfläche des Holzes reinragen und dazu führen, dass das Sägeblatt aus dem Schlitz tritt und zurück in Richtung des Bedieners springt.

Rückschläge werden durch eine falsche Handhabung der Säge und/oder unsachgemäße Bedienschritte oder -umstände verursacht und können durch die unten aufgeführten Maßnahmen vermieden werden.

9. **Halten Sie die Säge stets mit beiden Händen gut fest, und legen Sie Ihre Arme so an, dass Sie Rückschläge abwehren können. Stellen Sie sich seitlich zum Sägeblatt hin, jedoch niemals in gleicher Ebene mit dem Sägeblatt.** Ein Rückschlag könnte dazu führen, dass die Säge nach hinten springt. Rückschlagkräfte können jedoch bei korrekten Vorkehrungen vom Bediener kontrolliert werden.
10. **Wenn das Sägeblatt sich verkantet oder Sie den Sägevorgang aus irgendeinem Grund unterbrechen, betätigen Sie den Auslöser, und halten Sie die Säge bis zum kompletten Stillstand des Sägeblatts im Material, ohne sie dabei zu bewegen. Versuchen Sie niemals, bei laufendem Sägeblatt die Säge aus dem Werkstück zu entfernen oder nach hinten**

herauszuziehen, da dies zu einem RÜCKSCHLAG führen kann. Überprüfen Sie die Ursache für das Verkanten des Sägeblatts und ergreifen Sie Korrekturmaßnahmen.

11. **Wenn Sie die Säge im Werkstück erneut starten, setzen Sie das Sägeblatt mittig in den Schlitz ein, und stellen Sie sicher, dass die Sägezähne nicht in das Material greifen.** Falls sich das Sägeblatt verkantet, kann es beim erneuten Starten des Werkzeugs hochspringen oder vom Werkstück zurückschlagen.
12. **Große Werkstücke müssen abgestützt werden, um die Gefahr eines eingeklemmten Sägeblatts oder eines Rückschlags zu vermeiden.** Große Werkstücke neigen dazu, sich unter ihrem Eigengewicht durchzubiegen. Stützen müssen von beiden Seiten unter dem Werkstück angebracht werden, nahe der Schnittlinie und der Werkstückkante.

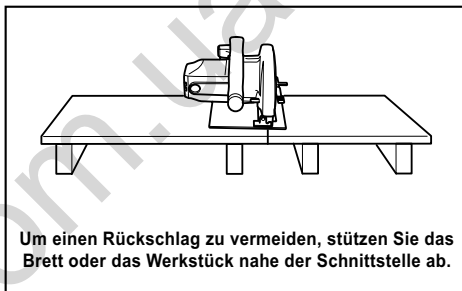

000154

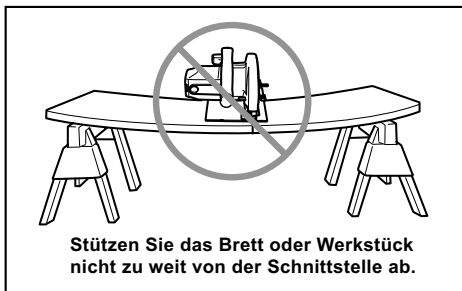

000156

13. **Verwenden Sie keine stumpfen oder beschädigten Sägeblätter.** Stumpfe oder falsch eingesetzte Sägeblätter führen zu einem sehr engen Schlitz, der eine hohe Reibung, ein Verkanten des Sägeblatts und einen Rückschlag zur Folge hat.
14. **Stellen Sie vor Arbeitsbeginn sicher, dass der Hebel der Tiefeneinstellung und die Knebelmutter fest angezogen sind.** Wenn sich während des Sägens das Sägeblatt verschiebt, kann dies zum Verkanten oder einem Rückschlag des Sägeblatts führen.

15. **Gehen Sie bei Schnitten in Wände oder andere nicht einsehbare Bereiche besonders vorsichtig vor.** Das vorrückende Sägeblatt kann möglicherweise in Objekte sägen, wodurch ein Rückschlag verursacht werden kann.
16. **Halten Sie das Werkzeug STETS mit beiden Händen gut fest. Halten Sie NIEMALS Ihre Hand oder Ihre Finger hinter die Säge.** Im Fall eines Rückschlags kann unter Umständen die Säge über Ihre Hand zurückspringen, was schwere Personenschäden verursachen kann.

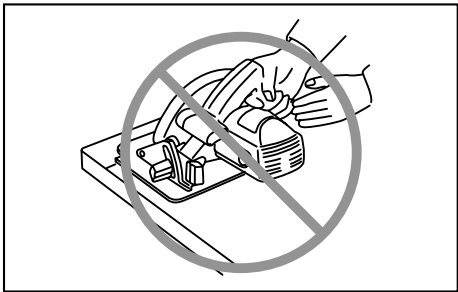

000194

17. **Verwenden Sie die Säge niemals mit Gewalt. Schieben Sie die Säge mit einer Geschwindigkeit vor, die es ermöglicht, dass das Sägeblatt mit konstanter Geschwindigkeit sägt.** Ein zu starkes Drücken der Säge kann zu unebenen Schnitten, zu Ungenauigkeiten und möglicherweise zu Rückschlägen führen.

Funktion der beweglichen Schutzhaube

18. **Prüfen Sie vor jeder Inbetriebnahme, ob die bewegliche Schutzhaube korrekt schließt. Verwenden Sie die Säge niemals, wenn sich die Schutzhaube nicht ungehindert bewegt und unverzüglich schließt. Die bewegliche Schutzhaube darf niemals in der geöffneten Stellung festgeklemmt oder festgebunden werden.** Wenn Sie die Säge versehentlich fallen lassen, kann sich die bewegliche Schutzhaube verbiegen. Ziehen Sie zum Öffnen der beweglichen Schutzhaube den Hebel nach hinten und stellen Sie sicher, dass die Haube frei beweglich ist und bei allen Schnittwinkeln und Schnitttiefen weder das Sägeblatt noch irgendein anderes Teil berührt.
19. **Überprüfen Sie die Funktion der Feder für die bewegliche Schutzhaube. Wenn Schutzhaube und Feder nicht ordnungsgemäß funktionieren, müssen sie vor der Inbetriebnahme gewartet werden.** Die bewegliche Schutzhaube kann aufgrund von beschädigten Teilen, Gummirückständen oder Ablagerungen unter Umständen in ihrer Funktionsweise beeinträchtigt sein.

20. **Die bewegliche untere Schutzhaube darf nur für spezielle Schnitte wie z. B. „Tauschnitt“ und „Kombinationsschnitt“ von Hand zurückgeschoben werden. Ziehen Sie zum Öffnen der beweglichen Schutzhaube den Hebel, und lassen Sie die Schutzhaube los, sobald das Sägeblatt in das Material eindringt.** Für alle anderen Sägearbeiten muss die bewegliche Schutzhaube automatisch betätigt werden.
21. **Achten Sie stets darauf, dass die bewegliche Schutzhaube das Sägeblatt abdeckt, bevor Sie die Säge auf die Werkbank oder den Boden legen.** Ein ungeschütztes, noch nachlaufendes Sägeblatt führt dazu, dass die Säge nach hinten läuft und dabei alles zersägt, was ihr im Weg steht. Beachten Sie, dass das Sägeblatt nach dem Loslassen des Schalters einige Zeit nachläuft, bevor es zum Stillstand kommt.
22. **Um die bewegliche Schutzhaube auf ordnungsgemäße Funktion zu überprüfen, öffnen Sie diese Schutzhaube von Hand, lassen Sie die Schutzhaube los, und beobachten Sie, ob die Schutzhaube schließt. Stellen Sie außerdem sicher, dass der Hebel für das Zurückziehen der Schutzhaube das Werkzeuggehäuse nicht berührt.** Ein frei liegendes Sägeblatt ist SEHR GEFÄHRLICH und kann zu schweren Verletzungen führen.

Zusätzliche Sicherheitshinweise

23. **Seien Sie beim Sägen von feuchtem Holz, Spanplatten oder Holz, das Astlöcher enthält, besonders vorsichtig.** Stellen Sie die Schnittgeschwindigkeit so ein, dass ein gleichbleibender Vorschub des Werkzeugs ohne eine Verringerung der Geschwindigkeit möglich ist.
24. **Versuchen Sie niemals, abgesägtes Material zu entfernen, während sich das Sägeblatt dreht. Warten Sie bis zum Stillstand des Sägeblatts, bevor Sie abgesägtes Material entfernen.** Sägeblätter laufen nach dem Ausschalten nach.
25. **Vermeiden Sie es, in Nägel zu schneiden. Untersuchen Sie das Werkstück auf Nägel und entfernen Sie diese ggf. vor Arbeitsbeginn.**
26. **Setzen Sie das Werkzeug mit der großen Auflagefläche des Gleitschuhs auf den Teil des Werkstücks, der fest abgestützt wird, und nicht auf das abzuschneidende Material. Als Beispiele zeigt Abb. 1 den RICHTIGEN und Abb. 2 den FALSCHEN Weg für das Absägen des Brettendes. Wenn das Werkstück zu kurz oder zu klein ist, spannen Sie es ein. VERSUCHEN SIE NIEMALS, KURZE WERKSTÜCKE PER HAND ZU HALTEN!**

Fig. 1

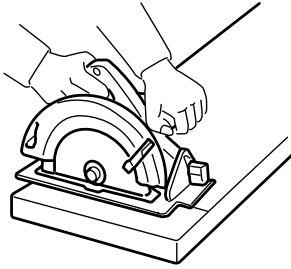

000147

Fig. 2

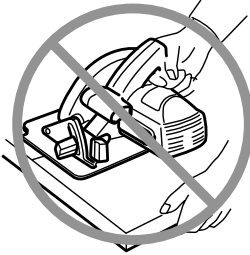

000150

27. Warten Sie nach dem Bearbeitungsvorgang auf den Stillstand des Sägeblatts, überprüfen Sie die Schutzhaube auf geschlossene Stellung und setzen Sie das Werkzeug erst danach ab.
28. Versuchen Sie niemals, die Kreissäge nach unten gerichtet in einen Schraubstock zu spannen. Dies ist äußerst gefährlich und kann zu schweren Unfällen führen.

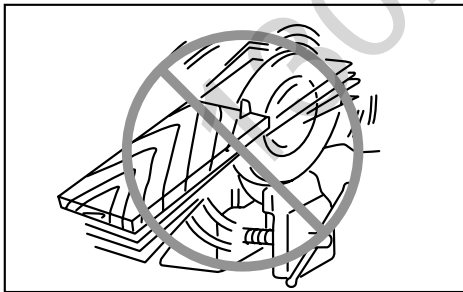

000029

29. Manche Materialien enthalten Chemikalien, die giftig sein können. Geben Sie Acht, dass Sie diese nicht einatmen oder berühren. Lesen Sie die Material-Sicherheitsblätter des Lieferers.
30. Bremsen Sie die Blätter nicht durch seitlichen Druck auf das Sägeblatt ab.
31. Verwenden Sie nur die in dieser Anleitung empfohlenen Sägeblätter. Verwenden Sie keine Schleifscheiben.

32. Halten Sie das Sägeblatt scharf und sauber. Getrocknete Harz- und Holzreste auf dem Sägeblatt vermindern die Drehzahl der Säge und erhöhen das Risiko eines Rückschlags. Halten Sie das Sägeblatt sauber, indem Sie es aus dem Werkzeug montieren und mit einem Harz- und Teerentferner, heißem Wasser oder Waschpetroleum reinigen. Verwenden Sie niemals Benzin.
33. Tragen Sie bei der Arbeit eine Staubmaske und Hörschutz.

BEWAHREN SIE DIESE ANWEISUNGEN AUF.

⚠️ WARNUNG:

Lassen Sie sich NIE durch Bequemlichkeit oder (aus fortwährendem Gebrauch gewonnener) Vertrautheit mit dem Werkzeug dazu verleiten, die Sicherheitsregeln für das Werkzeug zu missachten. Bei MISSBRÄUCLICHER Verwendung des Werkzeugs oder Missachtung der in diesem Handbuch enthaltenen Sicherheitshinweise kann es zu schweren Verletzungen kommen.

FUNKTIONSBESCHREIBUNG

⚠️ ACHTUNG:

- Überzeugen Sie sich immer vor dem Einstellen des Werkzeugs oder der Kontrolle seiner Funktion, dass es abgeschaltet und der Stecker aus der Dose gezogen ist.

Einstellen der Schnitttiefe

Abb.1

⚠️ ACHTUNG:

- Schneiden Sie ein dünnes Werkstück für einen sauberen und sicheren Schnitt mit einer geringen Schnitttiefe.
- Ziehen Sie den Hebel nach Einstellung der Schnitttiefe stets fest an.

Lösen Sie den Hebel an der Tiefenführung und verstellen Sie den Gleitschuh nach oben oder unten. Arretieren Sie den Gleitschuh an der gewünschten Schnitttiefe durch Festziehen des Hebels.

Gehungsschnitt

Abb.2

Lösen Sie die Klemmschrauben vorn und hinten, und stellen Sie das Werkzeug auf den gewünschten Winkel für Neigungsschnitte (0° bis 50°) ein. Ziehen Sie nach dem Einstellen die Klemmschrauben vorn und hinten fest an.

Schnittlinie

Abb.3

Für Geradschnitte richten Sie die Position A an der Vorderseite des Gleitschuhs auf Ihre Schnittlinie aus. Für 45°-Gehungsschnitte richten Sie die Position B an der Vorderseite des Gleitschuhs auf Ihre Schnittlinie aus.

Einschalten

Abb.4

⚠️ ACHTUNG:

- Achten Sie vor dem Einstecken des Netzsteckers des Werkzeugs in die Steckdose darauf, dass sich der Ein/Aus-Schalter korrekt bedienen lässt und beim Loslassen in die Position "OFF" (AUS) zurückkehrt.

Werkzeuge mit Arretiertaste

Wenn Sie das Werkzeug ingangsetzen wollen, muss nur der Schalter gedrückt werden. Wenn Sie das Werkzeug abschalten wollen, lassen Sie den Schalter los.

Wenn Sie kontinuierlich arbeiten wollen, drücken Sie den Schalter und dann die Blockierungstaste.

Wenn Sie das Werkzeug aus dem Blockierungsbetrieb abschalten wollen, drücken Sie fest den Schalter und lassen ihn dann los.

Werkzeuge mit Arretiertaste

Damit der Auslöseschalter nicht versehentlich gezogen wird, befindet sich am Werkzeug eine Entsperrungstaste. Zum Start des Werkzeugs müssen die Entsperrungstaste gedrückt und der Auslöseschalter gezogen werden. Lassen Sie zum Ausschalten des Werkzeugs den Auslöseschalter los.

Bei einem Werkzeug ohne Arretiertaste und Entsperrungstaste

Betätigen Sie zum Starten des Werkzeugs einfach den Auslöseschalter. Lassen Sie zum Ausschalten des Werkzeugs den Auslöseschalter los.

MONTAGE

⚠️ ACHTUNG:

- Ehe Sie am Werkzeug irgendeine Arbeiten beginnen, überzeugen Sie sich immer vorher, dass es abgeschaltet und der Stecker aus der Dose gezogen ist.

Montage und Demontage des Sägeblatts

Abb.5

⚠️ ACHTUNG:

- Montieren Sie das Sägeblatt so, dass seine Zähne an der Vorderseite der Maschine nach oben zeigen.
- Verwenden Sie nur den mitgelieferten Makita-Schlüssel zum Demontieren oder Montieren des Sägeblatts.

Zur Demontage des Sägeblatts drücken Sie die Spindelarretierung, um ein Drehen des Sägeblatts zu verhindern, und lösen Sie die Sechskantschraube durch Linksdrehung des Sechskantschlüssels. Nehmen Sie dann Sechskantschraube, Außenflansch und Sägeblatt ab. Zum Montieren des Sägeblatts befolgen Sie die Entnahme-prozedur rückwärts. ZIEHEN SIE DIE SCHRAUBE IM UHRZEIGERSINN FEST AN.

Abb.6

Die folgende Schaufel kann mit dem Werkzeug verwendet werden.

Max. Durchm.	Min. Durchm.
235 mm	230 mm

006410

Seitengriff (Zusatzgriff)

Abb.7

Befestigen Sie vor Betrieb den Seitengriff fest am Werkzeug.

Verbindungsstück (Zubehör)

Abb.8

Befestigen Sie das Verbindungsstück am Spanauswurfs im Sägeblattgehäuse und sichern Sie dieses mit den Schrauben.

Entfernen Sie den am Hauptgerät befestigten Hebel und bringen Sie den Hebel des Verbindungsstücks an.

Abb.9

ARBEIT

⚠️ACHTUNG:

- Schieben Sie das Werkzeug beim Schneiden stets sachte vor. Übermäßige Druckausübung oder Verdrehen des Werkzeugs bewirken eine Überhitzung des Motors und gefährliche Rückschläge, die möglicherweise zu schweren Verletzungen führen können.

Halten Sie das Werkzeug mit festem Griff. Das Werkzeug verfügt sowohl über einen vorderen als auch über einen hinteren Griff. Verwenden Sie beide Griffe, um so das Werkzeug bestmöglich zu umfassen. Wenn Sie die Säge mit beiden Händen festhalten, vermeiden Sie Verletzungen durch das Sägeblatt. Setzen Sie den Gleitschuh auf das zu schneidende Werkstück auf, ohne dass das Sägeblatt mit ihm in Berührung kommt. Schalten Sie anschließend das Werkzeug ein und warten Sie, bis das Sägeblatt die volle Drehzahl erreicht hat. Schieben Sie nun das Werkzeug flach und gleichmäßig über die Oberfläche des Werkstücks vor, bis der Schnitt beendet ist. Für saubere Schnitte halten Sie eine gerade Schnittlinie und eine gleichmäßige Vorschubgeschwindigkeit ein. Wenn der Schnitt nicht genau der beabsichtigten Schnittlinie folgt, versuchen Sie nicht, das Werkzeug zurück zur Schnittlinie zu drehen oder mit Gewalt zu schieben. Dies kann zum Einklemmen des Sägeblatts führen und somit zu einem gefährlichen Rückschlag und möglicherweise zu schweren Verletzungen. Lassen Sie den Schalter los, warten Sie auf den Stillstand des Sägeblatts und ziehen Sie dann das Werkzeug zurück. Setzen Sie das Werkzeug an der neuen Schnittlinie an und starten Sie den Sägevorgang erneut. Versuchen Sie dabei, Positionen zu vermeiden, in denen der Bediener den Sägespänen und dem Sägestaub ausgesetzt ist. Tragen Sie eine Schutzbrille, um Verletzungen zu vermeiden.

Abb.10

Parallelanschlag (Führungsschiene)

Abb.11

Der praktische Parallelanschlag ermöglicht die Ausführung besonders genauer Geradschnitte. Schieben Sie den Parallelanschlag einfach satt anliegend gegen die Werkstückkante, und sichern Sie ihn mit der Feststellschraube an der Vorderseite des Gleitschuhs. Wiederholte Schnitte auf gleiche Breite sind ebenfalls möglich.

WARTUNG

⚠️ACHTUNG:

- Bevor Sie mit der Kontrolle oder Wartung des Werkzeugs beginnen, überzeugen Sie sich immer, dass es ausgeschaltet und der Stecker aus der Steckdose herausgezogen ist.

- Verwenden Sie zum Reinigen niemals Kraftstoffe, Benzin, Verdünnern, Alkohol oder ähnliches. Dies kann zu Verfärbungen, Verformungen oder Rissen führen.

Kohlenwechsel

Abb.12

Nehmen Sie die Kohlen regelmäßig heraus und wechseln Sie sie. Wenn sie bis zur Grenzmarke verbraucht sind, müssen sie ausgewechselt werden. Die Kohlen müssen sauber sein und locker in ihre Halter hineinfallen. Die beiden Kohlen müssen gleichzeitig ausgewechselt werden. Verwenden Sie ausschließlich gleiche Kohlen.

Schrauben Sie mit einem Schraubenzieher den Kohlenhalterdeckel ab. Wechseln Sie die verschlissenen Kohlen, legen Sie neue ein und schrauben Sie den Deckel wieder auf.

Abb.13

Zur Aufrechterhaltung der SICHERHEIT und ZUVERLÄSSIGKEIT des Produkts müssen die Reparaturen und alle Wartungen und Einstellungen von den autorisierten Servicestellen der Firma Makita und unter Verwendung der Ersatzteile von Makita durchgeführt werden.

SONDERZUBEHÖR

⚠️ACHTUNG:

- Für Ihr Werkzeug Makita, das in dieser Anleitung beschrieben ist, empfehlen wir folgende Zubehörteile und Aufsätze zu verwenden. Bei der Verwendung anderer Zubehörteile oder Aufsätze kann die Verletzungsgefahr für Personen drohen. Die Zubehörteile und Aufsätze dürfen nur für ihre festgelegten Zwecke verwendet werden.

Wenn Sie nähere Informationen bezüglich dieses Zubehörs benötigen, wenden Sie sich bitte an Ihre örtliche Servicestelle der Firma Makita.

- Sägeblätter
- Parallelanschlag (Führungsschiene)
- Gekröpfter Schraubenschlüssel 13
- Griff 36
- Verbindungsstück

ANMERKUNG:

- Einige der in der Liste aufgeführten Elemente sind dem Werkzeugpaket als Standardzubehör beigelegt. Diese können in den einzelnen Ländern voneinander abweichen.

MAGYAR (Eredeti útmutató)

Az általános nézet magyarázata

1-1. Kar	5-2. Kulcs	10-3. Alaplemez
2-1. Szárnyasanya	6-1. Hatlapfejű csavar	11-1. Szárnyasanya
2-2. Ferdevágás mérőlemeze	6-2. Fűrészlap	11-2. Vezetővonalzó
3-1. Talplemez	6-3. Külső illesztőperem	12-1. Határjelzés
3-2. Vágóvonal	6-4. Belső illesztőperem	13-1. Kefetartó sapka
4-1. Reteszgomb/Kireteszelő gomb	7-1. Oldalmarkolat	13-2. Csavarhúzó
4-2. Kapcsoló kioldógomb	10-1. Hátsó markolat	
5-1. Tengelyretesz	10-2. Elülső fogantyú	

RÉSZLETES LEÍRÁS

Modell	N5900B	
Fűrészlap átmérője	235 mm	
Max. vágási mélység	90°-nál	85 mm
	45°-nál	60 mm
	50°-nál	53 mm
Üresjárat fordulatszám (min ⁻¹)	4100	
Teljes hossz	380 mm	
Tiszta tömeg	7,2 kg	
Biztonsági osztály	II/II	

- Folyamatos kutató- és fejlesztőprogramunk eredményeként az itt felsorolt tulajdonságok figyelmeztetés nélkül megváltozhatnak.
- A tulajdonságok országról országra különbözhetnek.
- Súly, az EPTA 01/2003 eljárás szerint

ENE028-1

ENG905-1

Rendeltetésszerű használat

A szerszám hosszirányú és keresztirányú, ferde egyenes- és gérvágások végzésére használható faanyagokban, úgy, hogy közben szorosan érintkezik a munkadarabbal.

ENF002-2

Tápfeszültség

A szerszámot kizárólag olyan egyfázisú, váltóáramú hálózatra szabad kötni, amelynek feszültsége megegyezik az adattábláján szereplő feszültséggel. A szerszám kettős szigetelésű, ezért földelővezeték nélküli aljzatról is működtethető.

ENF100-1

A 220 V és 250 V közötti feszültséggel rendelkező nyilvános kiefeszültségű áramelosztó rendszerekben való használatra.

Az elektromos berendezések bekapcsolásakor feszültségingadozások léphetnek fel. Ezen készülék üzemeltetése kedvezőtlen áramellátási körülmények között ellentétes hatással lehet más berendezések működésére. A 0,31 Ohmmal egyenlő vagy annál kisebb értékű hálózati impedancia esetén feltételezhetően nem lesznek negatív jelenségek. Az ehhez az eszközhöz használt hálózati csatlakozót biztosítékkal vagy lassú kioldási jellemzőkkel rendelkező megszakítóval kell védeni.

Zaj

A tipikus A-súlyozású zajszint, a EN60745szerint meghatározva:

angnyomásszint (L_{pA}) : 89 dB(A)
Hangteljesítményszint (L_{WA}) : 100 dB(A)
Bizonytalanság (K) : 3 dB(A)

Viseljen fülvédőt.

ENG900-1

Vibráció

A vibráció teljes értéke (háromtengelyű vektorösszeg) EN60745 szerint meghatározva:

Működési mód: favágás
Vibrációkibocsátás ($a_{h,W}$): 2,5 m/s² vagy kevesebb
Bizonytalanság (K): 1,5 m/s²

Működési mód: fém vágás
Rezgés kibocsátás ($a_{h,M}$): 2,5 m/s²
Bizonytalanság (K): 1,5 m/s²

ENG901-1

- A rezgés kibocsátás értéke a szabványos vizsgálati eljárásnak megfelelően lett mérve, és segítségével az elektromos kéziszerszámok összehasonlíthatók egymással.
- A rezgés kibocsátás értékének segítségével előzetesen megbecsülhető a rezgésnek való kitettség mértéke.

△FIGYELMEZTETÉS:

- A szerszám rezgés kibocsátása egy adott alkalmazásnál eltérhet a megadott értéktől a használat módjától függően.
- Határozza meg a kezelő védelmét szolgáló munkavédelmi lépéseket, melyek az adott munkafeltételek melletti vibrációs hatás becsült mértékén alapulnak (figyelembe véve a munkaciklus elemeit, mint például a gép leállításának és üresjáratának mennyiségét az elindítások száma mellett).

ENH101-16

Csak európai országokra vonatkozóan**EK Megfelelőségi nyilatkozat**

Mi, a Makita Corporation, mint a termék felelős gyártója kijelentjük, hogy a következő Makita gép(ek):

Gép megnevezése:

Körfűrész

Típus sz./ Típus: N5900B

sorozatgyártásban készül és

Megfelel a következő Európai direktíváknak:

2006/42/EC

És gyártása a következő szabványoknak valamint szabványosított dokumentumoknak megfelelően történik:

EN60745

A műszaki dokumentációt őrzi:

Makita International Europe Ltd.

Technical Department,

Michigan Drive, Tongwell,

Milton Keynes, Bucks MK15 8JD, Anglia

30.1.2009



Tomoyasu Kato

Igazgató

Makita Corporation

3-11-8, Sumiyoshi-cho,

Anjo, Aichi, 446-8502, JAPÁN

000230

GEA010-1

A szerszámgépekre vonatkozó általános biztonsági figyelmeztetések

△ FIGYELEM Olvassa el az összes biztonsági figyelmeztetést és utasítást. Ha nem tartja be a figyelmeztetéseket és utasításokat, akkor áramütést, tüzet és/vagy súlyos sérülést okozhat.

Őrizzen meg minden figyelmeztetést és utasítást a későbbi tájékozódás érdekében.

A KÖRFŰRÉSZRE VONATKOZÓ BIZTONSÁGI FIGYELMEZTETÉSEK

Vágási eljárások

1. **△ VESZÉLY:** Kezét tartsa távol a fűrészlaptól és a vágás helyétől. Másik kezét tartsa a segédmarkolaton vagy a motorházon. Ha két kézzel tartja a fűrész, akkor a fűrészlap nem vághatja el a kezét.
2. **Ne nyúljon a munkadarab alá.** A védőlemez nem tudja megvédeni Önt a fűrészlaptól a munkadarab alatt.
3. **Állítsa a vágási mélységet a munkadarab vastagságával megegyező értékre.** A munkadarab alatt a fűrészlapból egy teljes fognál kevesebbnek kel kilátszania.
4. **Soha ne fogja a kezében a vágni kívánt munkadarabot, sem pedig a lábaira fektetve. Rögzítse a munkadarabot egy szilárd padozaton.** Nagyon fontos a munkadarab megfelelő alátámasztása a testének sérülését, a fűrészlap meghajlását vagy az uralom elvesztését elkerülendő.



000157

5. **Tartsa az elektromos szerszámot a szigetelt markolási felületeinél fogva, amikor olyan műveletet végez, amelyben fennáll a veszélye, hogy a vágószerszám rejtett vezetékekbe vagy a saját vezetékébe ütközhet.** „Élő” vezetékekkel való érintkezéskor az elektromos szerszám fém alkatrészei is áram alá kerülnek, és megrázhathatják a kezelőt.
6. **Párhuzamos vágáskor mindig használja a párhuzamvezetőt vagy egy egyenes szélvezetőt.** Ez javítja a vágás pontosságát, és csökkenti a fűrészlap meghajlásának esélyét.
7. **Mindig csak a megfelelő méretű és alakú (gyémánt vagy kerek) tengelyfurattal rendelkező fűrészlapokat használja.** Azok a fűrészlapok, amelyek nem illeszkednek a rögzítő alkatrészekhez, excentrikusan forognak forogni, ami irányíthatatlansághoz vezet.

8. **Soha ne használjon sérült vagy nem megfelelő fűrészlap alátéteket vagy fejescsavarokat.** A fűrészlap alátétek és a fejescsavarok speciálisan ehhez a szerszámmal lettek tervezve, az optimális teljesítmény és a biztonságos működés biztosítása érdekében.

A visszarúgás okai és az ezzel kapcsolatos figyelmeztetések

- a visszarúgás a szerszám hirtelen reakciója a beszorult, elhajlott vagy rosszul álló fűrészlap esetén, amely az irányíthatatlan szerszám felemelkedését és kilökődését okozza a munkadarabról a kezelő irányába;
- amikor a fűrészlap beszorul vagy elhajlik az összezáródó fűrészjáratban, a fűrészlap megáll és a motor reakciója a gépet gyorsan a kezelő irányába lendíti;
- ha a fűrészlap megcsavarodik vagy nem áll megfelelően a vágatban, a fűrészlap fogai és hátsó széle belevájja magát a munkadarab felső felületébe, miáltal a fűrészlap kiugrik a fűrészjáratból és a kezelő felé lendül.

A visszarúgás a szerszám helytelen használatának és/vagy a hibás megmunkálási eljárásnak az eredménye és az alább leírt óvintézkedések betartásával elkerülhető.

9. **Fogja stabilan a szerszámot mindkét kezével és irányítsa úgy a karjait, hogy ellen tudjon állni a visszarúgáskor fellépő erőknak. Igazítsa a testét a fűrészlap mindkét oldalára de ne egy vonalba a fűrészlappal.** A visszarúgás a szerszám visszaugrását okozhatja, de a visszarúgáskor fellépő erőket a kezelő leküzdheti, ha a megfelelő óvintézkedéseket betartja.
10. **Amikor a fűrészlap meghajlott, vagy valamiért meg kell szakítania a vágási műveletet, engedje fel a kioldót és tartsa mozdulatlanul a fűrészét az anyagban amíg teljesen meg nem áll. Soha ne próbálja eltávolítani a fűrészét a munkadarabból vagy visszahúzni a fűrészét amíg a fűrészlap mozgásban van, mert visszarúgás léphet fel.** Figyelje és korrigáló műveletekkel próbálja megelőzni a fűrészlap meghajlását.
11. **Amikor újra bekapcsolja a fűrészét a munkadarabban, állítsa középre a fűrészlapot a fűrészjáratban és győződjön meg róla, hogy a fűrészfogak nem kapaszkodnak az anyagba.** Ha fűrészlap meghajlik, az kijöhet vagy visszarúghat a munkadarabból a szerszám újraindításakor.
12. **A nagyméretű falapokat támassza alá a fűrészlap beszorulását és a visszarúgást elkerülendő.** A nagyméretű falapok meghajolhatnak saját súlyuk alatt. Támasztékot a falap mindkét oldalára kell tenni, a vágóvonal közelében és a lap szélétől nem messze.

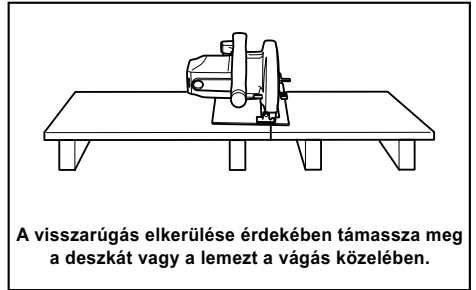

A visszarúgás elkerülése érdekében támassza meg a deszkát vagy a lemezt a vágás közelében.

000154

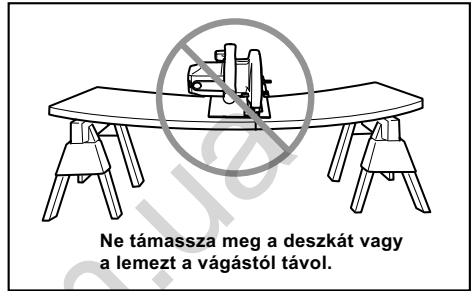

Ne támassza meg a deszkát vagy a lemezt a vágástól távol.

000156

13. **Ne használjon tompa vagy sérült fűrészlapokat.** A nem elég éles vagy rosszul beállított fűrészlapok keskeny fűrészjáratot eredményeznek, amely túlzott súrlódáshoz, a fűrészlap meghajlásához és visszarúgáshoz vezet.
14. **A fűrészlap mélységének és a ferdevágás szögének beállítására szolgáló reteszelőkarokat meg kell húzni és rögzíteni kell a vágás megkezdése előtt.** Ha a fűrészlap beállítása elmozdul a vágás alatt, akkor a fűrészlap meghajolhat, ami visszarúgást eredményez.
15. **Különösen figyeljen oda, amikor falak vagy más nem beláthatatlan területek vágására használja az eszközt.** A kiemelkedő fűrészlap olyan tárgyakra vághat bele, amelyek visszarúgást okozhatnak.
16. **MINDIG tartsa szilárdan a szerszámot mindkét kezével. SOHA ne nyújtsa a kezét vagy az ujjait a fűrész mögé.** Ha visszarúgás történik, a fűrész könnyen visszaugorhat a kezein át, komoly sérüléseket okozva.

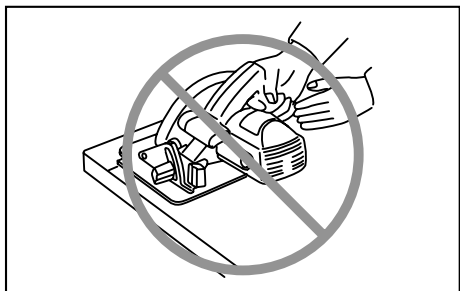

000194

17. **Soha ne erőltesse a fűrészsz. Olyan sebességgel tolja előre a fűrészsz, hogy a fűrészlap lassulás nélkül vágjon.** A fűrész erőltetése egyenetlen vágásokat, a pontosság csökkenését és esetleg visszarúgásokat okozhat.

Alsó fűrészlapvédő funkció

18. **Minden használat ellenőrizze, hogy az alsó fűrészlapvédő megfelelően zár.** Ne működtesse a fűrészsz, ha az alsó fűrészlapvédő nem mozog akadálymentesen és nem zár azonnal. **Soha ne rögzítse vagy kösse ki az alsó fűrészlapvédőt nyitott állásban.** Ha a fűrész véletlenül leesik, akkor a védőlemez elhajolhat. Emelje fel az alsó fűrészlapvédőt a visszahúzó fogantyúval és ellenőrizze, hogy az szabadon mozog, és nem ér a fűrészlaphoz vagy bármely más alkatrészhez, semelyik vágási szögénél vagy vágási mélységénél.
19. **Ellenőrizze az alsó fűrészlapvédő rugójának működését.** Ha védő vagy a rugó nem működik megfelelően, **azokat meg kell javítani a használat előtt.** Az alsó fűrészlapvédő lassan mozoghat sérült alkatrészek, gyantalerakódások vagy hulladék felhalmozódása miatt.
20. **Az alsó fűrészlapvédőt csak speciális vágásokhoz, mint pl. a „leszúró vágás” és a „kombinált vágás”, lehet kézzel felemelni.** Emelje fel az alsó fűrészlapvédőt a visszahúzó karral, majd, amint a fűrészlap behatolt az anyagba, az alsó fűrészlapvédőt el kell engedni. Bármilyen más vágás esetén az alsó fűrészlapvédőnek automatikusan kell működnie.
21. **Mindig nézze meg, hogy az alsó fűrészlapvédő befedi a fűrészlapot, mielőtt leteszi a szerszámot egy padra vagy a padlóra.** A védtelen, szabadon forgó fűrészlap miatt a szerszám elmozdulhat, átvágva az útjába kerülő tárgyakat. Ne feledje, hogy a fűrészlap megállásáig valamennyi idő eltelik a kapcsoló felengedése után.
22. **Az alsó fűrészlapvédő ellenőrzéséhez kézzel nyissa ki az alsó fűrészlapvédőt, majd nyissa fel és tekintse meg a védőzárát.** Ellenőrizze azt is, hogy a visszahúzó fogantyú nem érintkezik az eszköz motorházával. A

fűrészlapot védtelenül hagyni **NAGYON VESZÉLYES** és súlyos személyi sérülést okozhat.

További biztonsági figyelmeztetések

23. **Különösen figyeljen oda nedves fa, megfeszített fatörzs, vagy görcsös fa vágásakor.** Haladjon egyenletesen előre a szerszámmal, a fűrészlap sebességének csökkenése nélkül, hogy elkerülje a fűrészlap fogainak felforrósodását.
24. **Ne próbálja meg eltávolítani a levágott anyagot, amikor a fűrészlap még mozog. Várjon, amíg a fűrészlap leáll, mielőtt megfogja a levágott anyagot.** A fűrészlapok szabadon forognak a lekapcsolás után.
25. **Kerülje a szegek átvágását.** A vágás megkezdése előtt ellenőrizze a fatörzset, és húzza ki belőle az összes szeget.
26. **Tegye a fűrész alapelemezének szélesebb részét a munkadarab azon részére, amely szilárdan meg van támasztva, ne arra, amelyik leesik a vágás végén.** Példaként az 1. ábra egy deszkavég levágásának HELYES módját mutatja, a 2. ábra pedig a HELYTELENT. Ha a munkadarab rövid vagy kicsi, le kell fogatni. **NE PRÓBÁLJA A RÖVID MUNKADARABOKAT KÉZBEN TARTANI!**

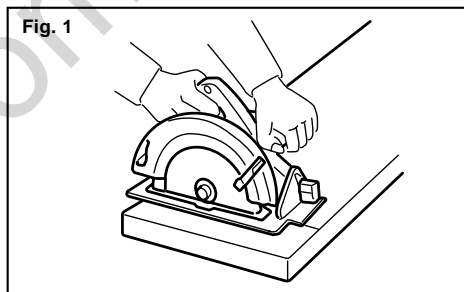

000147

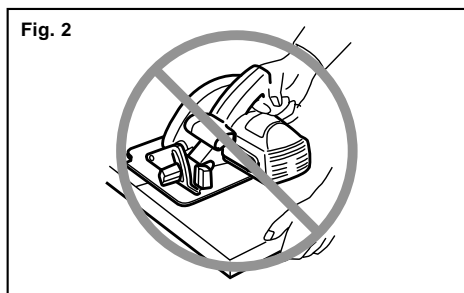

000150

27. **Mielőtt leteszi a szerszámot a vágás befejezése után, győződjön meg róla, hogy az alsó fűrészlapvédő bezáródott és a fűrészlap teljesen megállt.**

28. Soha ne próbáljon a körfűrészszel úgy vágni, hogy azt felfordítva befogja egy satuba. Ez különösen veszélyes és komoly sérülésekhez vezethet.

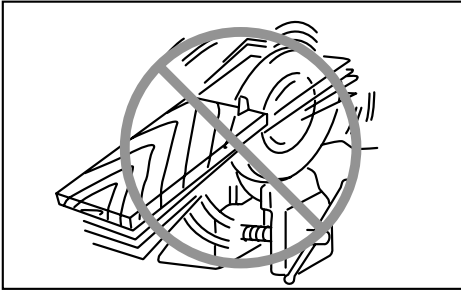

000029

29. Némelyik anyag mérgező vegyületet tartalmazhat. Gondoskodjon a por belélegzése elleni és érintés elleni védelemről. Kövesse az anyag szállítójának biztonsági utasításait.
30. Ne állítsa meg a tárcsát úgy, hogy oldalirányú nyomást fejt ki a fűrészlapra.
31. Mindig csak az ebben a kézikönyvben leírt fűrészlapokat használja. Ne használjon közsűrűtárcsákat.
32. A fűrészlapokat tartsa élesen és tisztán. A fűrészlapokra keményedett kátrány és fagyanta lelassítja a fűrészelt és megnöveli a visszarúgás kockázatát. Tartsa tisztán a fűrészlapot úgy, hogy először leszereli azt a szerszámról, majd megtisztítja gyanta és kátrányeltávolítóval, forró vízzel vagy kerozinnal. Soha ne használjon benzint.
33. Viseljen pormaszkot és hallásvédőt a szerszám használatakor.

ŐRIZZE MEG EZEKET AZ UTASÍTÁSOKAT.

⚠ FIGYELMEZTETÉS:

NE HAGYJA, hogy a kényelem vagy a termék (többszöri használatból adódó) mind alaposabb ismerete váltsa fel az adott termékre vonatkozó biztonsági előírások szigorú betartását. A HELYTELEN HASZNÁLAT és a használati útmutatóban szereplő biztonsági előírások megszegése súlyos személyi sérülésekhez vezethet.

MŰKÖDÉSI LEÍRÁS

⚠ VIGYÁZAT:

- Mindig bizonyosodjon meg a szerszám kikapcsolás és a hálózathoz nem csatlakoztatott állapotáról mielőtt ellenőrzi vagy beállítja azt.

A vágási mélység beállítása

Fig.1

⚠ VIGYÁZAT:

- A tisztább, biztonságosabb vágás érdekében vékony munkadarab vágásához kis vágási mélységet alkalmazzon.
- A vágási mélység beállítása után mindig húzza meg a szabályozókart.

Lazítsa meg a mélységvezetőn található szabályozókart és mozgassa a talplemezt felfelé vagy lefelé. A kívánt vágási mélység beállítása után rögzítse a talplemezt a szabályozókar meghúzásával.

Ferdevágás

Fig.2

Oldja ki a szorítócsavarokat elöl és hátul, majd döntse meg a gépet a kívánt szögben ($0^\circ - 50^\circ$) a ferdevágáshoz. A beállítás után húzza meg erősen a rögzítő csavarokat elöl és hátul.

Vezetés

Fig.3

Egyenes vágásokhoz igazítsa a talplemez elején található A pozíciót a vágásvonalra. A 45° -os ferdevágáshoz igazítsa a B pontot a vonalra.

A kapcsoló használata

Fig.4

⚠ VIGYÁZAT:

- A szerszám hálózatra csatlakoztatása előtt mindig ellenőrizze hogy a kapcsoló kioldógombja megfelelően mozog és visszatér a kikapcsolás (OFF) állapotba elengedése után.

Reteszlógombbal felszerelt szerszám

A szerszám elindításához egyszerűen nyomja meg a kapcsolót. A megállításához engedje el a kapcsolót.

Folyamatos üzemhez nyomja meg a kapcsolót majd nyomja be a zárgombot.

A szerszám megállításához zárt kapcsolónál teljesen nyomja le majd engedje el a kapcsolót.

Kireteszlógombbal felszerelt szerszám

A kioldókapcsoló véletlen meghúzásának elkerülésére egy kireteszlógomb van felszerelve. A szerszám beindításához nyomja be a kireteszlógombot és húzza meg a kioldókapcsolót. Engedje fel a kioldókapcsolót a leállításához.

Reteszlógomb és kireteszlógomb nélküli szerszám

A szerszám bekapcsolásához egyszerűen húzza meg a kioldókapcsolót. Engedje fel a kioldókapcsolót a leállításához.

ÖSSZESZERELÉS

⚠VIGYÁZAT:

- Mindig bizonyosodjon meg a szerszám kikapcsolt és a hálózathoz nem csatlakoztatott állapotáról mielőtt bármilyen munkálatot végezne rajta.

A fűrészlap eltávolítása és felhelyezése

Fig.5

⚠VIGYÁZAT:

- Ellenőrizze, hogy a fűrészlap úgy lett felszerelve, hogy a fogak a szerszám elejénél felfelé mutatnak.
- A fűrészlap felszereléséhez vagy eltávolításához csak a Makita kulcsot használja.

A fűrészlap eltávolításához nyomja be a tengelyreteszt, hogy a fűrészlap ne tudjon elfordulni, és a kulcs segítségével lazítsa meg a hatlapfejű csavart az óramutató járásával ellentétes irányba forgatva azt. Ezután csavarja le a csavart, és vegye le a külső illesztőperemet és a fűrészlapot.

A fűrészlap felszereléséhez kövesse a leszerelési eljárást fordított sorrendben. GYŐZŐDJÖN MEG RÓLA, HOGY A HATLAPFEJŰ CSAVART AZ ÓRAMUTATÓ JÁRÁSÁNAK IRÁNYÁBAN MEGHÚZTA.

Fig.6

A szerszámhoz a következő fűrészlapok használhatók.

Max. átm.	Min. átm.
235 mm	230 mm

006410

Oldalsó markolat (kisegítő markolat)

Fig.7

Használat előtt rögzítse stabilan az oldalsó markolatot a szerszámon.

Csatlakozókészlet (tartozék)

Fig.8

Erősítse a csatlakozót a csavarok segítségével a fűrészlárcsa-ház poredszívó csomjához.

Távolítsa el a fő készülékegységhez csatlakoztatott kart és csatlakoztassa a csatlakozókészlethez tartozó kart.

Fig.9

ÜZEMELTETÉS

⚠VIGYÁZAT:

- Figyeljen oda, hogy a szerszámot egyenes vonal mentén, folyamatosan tolja előre. A szerszám erőltetése vagy csavarása a motor túlmelegedéséhez vezet, valamint veszélyes visszarúgásokat eredményez, valamint súlyos sérüléseket okozhatnak.

Fogja stabilan a gépet. A szerszámon elülső markolat és hátsó fogantyú található. Használja mindkettőt a gép optimális fogásához. Ha mindkét kezét a gépen tartja, ne tudja elvágni őket a fűrészlárcsával. Helyezze a

talplemezt a vágandó munkadarabra anélkül, hogy a fűrészlárcsa a munkadarabhoz érne. Kapcsolja be a szerszámot és várjon, míg a fűrészlap a maximális sebességre gyorsul. Ezután tolja előre a gépet lassan és egyenletesen a munkadarab felületén, míg a vágás el nem készül. Ha a szerszám nem a kívánt vonalon vág, ne próbálja meg erőltetni vagy elcsavarni a kívánt irányba, mert ezzel a fűrészlap kicsorbulhat és veszélyes visszarúgások jelentkezhetnek, melyek súlyos sérüléseket okozhat. Engedje el a kapcsolót, várja meg, míg a fűrészlap megáll, és vegye ki a szerszámot a vágatból. Állítsa a szerszámot új vágási irányba, és kezdje újra a vágást. Próbáljon meg úgy helyezkedni, hogy ne érje a gépből kirepülő forgács és por. A sérülések elkerülése érdekében viseljen védőszemüveget.

Fig.10

Párhuzamvezető (vezetővonalzó)

Fig.11

A praktikus párhuzamvezető extra pontos egyenes vágások elvégzését teszi lehetővé. Egyszerűen illessze a párhuzamvezetőt a munkadarab oldalához és rögzítse azt a talplemez elején található csavarral. Ezzel lehetőség van több azonos szélességű vágást végezni egymás után.

KARBANTARTÁS

⚠VIGYÁZAT:

- Mindig bizonyosodjék meg arról hogy a szerszám kikapcsolt és a hálózatra nem csatlakoztatott állapotban van mielőtt a vizsgálatához vagy karbantartásához kezdene.
- Soha ne használjon gázolajt, benzint, hígítót, alkoholt vagy hasonló anyagokat. Ezek elszíneződést, alakvesztést vagy repedést okozhatnak.

A szénkefék cseréje

Fig.12

A szénkeféket cserélje és ellenőrizze rendszeresen. Cserélje ki azokat amikor lekopnak egészen a határjelzésig. Tartsa tisztán a szénkeféket és biztosítsa hogy szabadon mozoghassanak tartójukban. Mindkét szénkefét egyszerre cserélje ki. Használjon egyforma szénkeféket.

Csavarhúzó segítségével távolítsa el a kefetartó sapkákat. Vegye ki a kopott szénkeféket, tegye be az újakat és helyezze vissza a kefetartó sapkákat.

Fig.13

A termék BIZTONSÁGÁNAK és MEGBÍZHATÓSÁGÁNAK fenntartásához, a javításokat, bármilyen egyéb karbantartást vagy beszabályozást a Makita Autorizált Szervizközpontoknak kell végrehajítaniuk, mindig Makita pótalkatrészek használatával.

OPCIONÁLIS KIEGÉSZÍTŐK

⚠VIGYÁZAT:

- Ezek a tartozékok vagy kellékek ajánlottak az Önnek ebben a kézikönyvben leírt Makita szerszámaához. Bármely más tartozék vagy kellék használata személyes veszélyt vagy sérülést jelenthet. A tartozékot vagy kelléket használja csupán annak kifejezett rendeltetésére.

Ha bármilyen segítségre vagy további információra van szüksége ezekkel a tartozékokkal kapcsolatban, keresse fel a helyi Makita Szervizközpontot.

- Fűrészlapok
- Párhuzamvezető (vezetővonalzó)
- 13-as hajlított csillagkulcs
- 36-os markolat
- Csatlakozókészlet

MEGJEGYZÉS:

- A listán felsorolt néhány kiegészítő megtalálható az eszköz csomagolásában standard kiegészítőként. Ezek országonként eltérőek lehetnek.

130.com.ua

Vysvetlenie všeobecného zobrazenia

1-1. Páčka	5-2. Francúzsky kľúč	10-3. Základňa
2-1. Krídlová matica	6-1. Šestboká skrutka	11-1. Krídlová matica
2-2. Tabuľa prizmatického meradla	6-2. Čepeľ píly	11-2. Vodiaca linka
3-1. Základová doska	6-3. Vonkajšia obruba	12-1. Medzná značka
3-2. Čiara rezania	6-4. Vnútorňá obruba	13-1. Veko držiaka uhlíka
4-1. Tlačidlo zamknutia / odomknutia	7-1. Bočná rukoväť	13-2. Skrutkovač
4-2. Spúšť	10-1. Zadná rukoväť	
5-1. Posúvačový uzáver	10-2. Predné držadlo	

TECHNICKÉ ÚDAJE

Model		N5900B
Priemer ostria		235 mm
Maximálna hĺbka rezu	pri 90°	85 mm
	pri 45°	60 mm
	pri 50°	53 mm
Otáčky naprázdno (min ⁻¹)		4100
Celková dĺžka		380 mm
Hmotnosť netto		7,2 kg
Trieda bezpečnosti		□/II

- Vzhľadom k neustálemu výskumu a vývoju tu uvedené technické údaje podliehajú zmenám bez upozornenia.
- Technické údaje sa môžu pre rozne krajiny líšiť.
- Hmotnosť podľa postupu EPTA 01/2003

ENE028-1

ENG905-1

Určené použitie

Tento nástroj je určený na vykonávanie pozdĺžnych a priečných priamych rezov a zrezávania v uhloch do dreva s pevným kontaktom s obrobkom.

ENF002-2

Napájanie

Náradie by malo byť pripojené jedine k prívodu elektrickej energie s hodnotou napätia rovnakou, ako je uvedená na štítku s názvom zariadenia, pričom náradie môže byť napájané jedine jednofázovým striedavým prúdom. Je vybavené dvojistou izoláciou a preto sa môže používať pri zapojení do zásuviek bez uzemňovacieho vodiča.

ENF100-1

Pre verejné nízkonapäťové rozvodné systémy s napätím 220 V až 250 V.

Prepínania elektrického prístroja spôsobujú kolísanie napätia. Prevádzka toho zariadenia za nepriaznivých podmienok v sieti môže mať škodlivý účinok na prevádzku iných zariadení. Pri impedancii siete rovnjej 0,31 ohmov alebo nižšej možno predpokladať, že nenastanú žiadne negatívne účinky. Sieťová zástrčka použitá pre toto zariadenie musí byť chránená poistkou alebo ochranným ističom s pomalými charakteristikami vypínania.

Hluk

Typická hladina akustického tlaku pri záťaži A určená podľa EN60745:

Úroveň akustického tlaku (L_{pA}) : 89 dB(A)
 Hladina akustického výkonu (L_{WA}) : 100 dB(A)
 Odchýlka (K) : 3 dB(A)

Používajte chrániče sluchu

ENG900-1

Vibrácie

Celková hodnota vibrácií (trojosový vektorový súčet) určená podľa normy EN60745:

Pracovný režim: rezanie dreva
 Emisie vibrácií ($a_{h,W}$) : 2,5 m/s² alebo menej
 Neurčitost' (K) : 1,5 m/s²

Pracovný režim : rezanie kovov
 Emisie vibrácií ($a_{h,M}$) : 2,5 m/s²
 Neurčitost' (K) : 1,5 m/s²

ENG901-1

- Deklarovaná hodnota emisií vibrácií bola meraná podľa štandardnej skúšobnej metódy a môže sa použiť na porovnanie jedného náradia s druhým.
- Deklarovaná hodnota emisií vibrácií sa môže použiť aj na predbežné posúdenie vystavenia ich účinkom.

VAROVANIE:

- Emisie vibrácií počas skutočného používania elektrického náradia sa môžu odlišovať od deklarovanej hodnoty emisií vibrácií, a to v závislosti na spôsoboch používania náradia.
- Nezabudnite označiť bezpečnostné opatrenia s cieľom chrániť obsluhu, a to tie, ktoré sa zakladajú na odhade vystavenia účinkom v rámci reálnych podmienok používania (berúc do úvahy všetky súčasti prevádzkového cyklu, ako sú doby, kedy je náradie vypnuté a kedy beží bez zaťaženia, ako dodatok k dobe zapnutia).

ENH101-16

Len pre európske krajiny**Vyhlásenie o zhode so smernicami Európskeho spoločenstva**

Naša spoločnosť Makita, ako zodpovedný výrobca prehlasuje, že nasledujúce zariadenie(a) značky Makita:

Označenie zariadenia:

Kotúčová píla

Číslo modelu/ Typ: N5900B

je z výroby série a

Je v zhode s nasledujúcimi európskymi smernicami:

2006/42/EC

A sú vyrobené podľa nasledujúcich noriem a štandardizovaných dokumentov:

EN60745

Technickú dokumentáciu archívuje:

Makita International Europe Ltd.

Technical Department,

Michigan Drive, Tongwell,

Milton Keynes, Bucks MK15 8JD, Anglicko

30.1.2009



000230

Tomoyasu Kato

Riaditeľ

Makita Corporation

3-11-8, Sumiyoshi-cho,

Anjo, Aichi, 446-8502, JAPONSKO

GEA010-1

Všeobecné bezpečnostné predpisy pre elektronáradie

UPOZORNENIE Prečítajte si všetky upozornenia a inštrukcie. Nedodržavanie pokynov a inštrukcií môže mať za následok úraz elektrickým prúdom, požiar alebo vážne zranenie.

Všetky pokyny a inštrukcie si odložte pre prípad potreby v budúcnosti.

BEZPEČNOSTNÉ VÝSTRAHY PRE KOTÚČOVÚ PÍLU**Postupy rezania**

1. **NEBEZPEČENSTVO: Ruky držte mimo oblasti rezania a čepele. Druhú ruku držte na pomocnej rúčke alebo kryte motora.** Ak držíte pílu oboma rukami, neporežete si ich čepeľou.
2. **Nesiahajte pod obrobok.** Kryt vás neochráni pred ostrím pod obrobkom.
3. **Hĺbku rezania prispôbte hrúbke obrobku.** Pod obrobkom by malo byť viditeľné menej ako celý zub zo zubov ostria.
4. **Nikdy nedržte rezaný obrobok rukami alebo krížom na nohách. Zaisťte obrobok k stabilnému povrchu.** Je dôležité správne obrobok podprieť, aby sa minimalizovalo vystavenie tela, zovretie ostria alebo strata kontroly.



Typické zobrazenie správneho opretia ruky, podporenia obrobku a vedenia napájacieho prívodu (ak je to použiteľné).

000157

5. **Elektrické náradie pri práci, kedy by rezné príslušenstvo mohlo prísť do kontaktu so skrytým vedením alebo vlastným káblom, držte len za izolované úchopné povrchy.** Kontakt so „živým“ vodičom môže spôsobiť „vodivosť“ kovových častí elektrického náradia a spôsobiť tak obsluhu zasiahnutie elektrickým prúdom.
6. **Pri pozdĺžnom rezaní vždy používajte pravítko na pozdĺžne rezanie alebo rovný vodiaci prvok pozdĺž okraja.** Taktó vylepšíte presnosť rezu a znížite možnosť zaseknutia čepele.
7. **Vždy používajte ostria so správnou veľkosťou a tvarom otvorov na hriadeľ (brúsne verzus okrúhle).** Ostria, ktoré nezodpovedajú montážnemu vybaveniu píly, budú bežať excentricky a spôsobia stratu kontroly.
8. **Nikdy nepoužívajte poškodené alebo nesprávne podložky alebo maticové skrutky pre ostrie.** Podložky alebo maticové skrutky pre ostrie boli špeciálne vyrobené pre vašu pílu na dosiahnutie optimálneho výkonu a bezpečnej prevádzky.

Príčiny spätného nárazu a patričné výstrahy

- spätný náraz je náhla reakcia na zovretú, pritlačenú alebo vyosenú pílovú ostriu, spôsobujúcu nekontrolované nadvihnutie a odhodenie píly od obrobku smerom k obsluhujúcej osobe;
- keď sa ostrie zovrie alebo tesne pritlačí zovierajúcim sa zárezom, ostrie stratí rýchlosť a reakcia motora rýchlo odrazí jednotku dozadu smerom k obsluhujúcej osobe;
- ak sa ostrie v reze skrúti alebo vyosí, zuby na zadnom okraji ostria sa môžu zarypnúť do horného povrchu dreva a spôsobiť zdvihnutie ostria zo zárezu a dozadu smerom k obsluhujúcej osobe.

Spätný náraz je výsledok nesprávneho používania píly a/alebo nesprávnych prevádzkových postupov alebo podmienok a možno sa mu vyhnúť vykonaním príslušných protipatrení uvedených nižšie.

9. **Pílu držte pevne oboma rukami a ramená držte tak, aby ste odolali sile spätného nárazu. Telo držte na jednej strane ostria, nie v línii ostria.** Spätný náraz by mohol spôsobiť odskočenie píly dozadu, ale spätný náraz môže obsluhujúca osoba ovládnuť, ak vykoná príslušné protipatrenia.
10. **Keď sa ostrie zovrie alebo keď z nejakého dôvodu prerušíte rezanie, uvoľnite spínač a držte pílu bez pohnutia v materiále, kým sa ostrie úplne nezastaví. Nikdy neskúšajte nevyberať pílu z rozobreného rezu ani ju neťahajte dozadu, kým sa ostrie pohybuje, inak môže dôjsť k spätnému nárazu.** Zistite a vykonajte nápravné kroky a eliminujte príčinu zovierania ostria.
11. **Pri opätovnom spúšťaní píly v obrobku vycentrujte pílové ostrie v záreze a skontrolujte, či zuby píly nie sú vnorené do materiálu.** Ak je pílové ostrie zovreté, môže sa vysunúť alebo späť odraziť od obrobku pri opätovnom spustení píly.
12. **Veľké panely podoprite, aby sa minimalizovalo riziko zovretia alebo spätného nárazu.** Veľké panely sa zvyknú prehýbať vlastnou váhou. Podpory treba umiestniť pod panel na oboch stranách do blízkosti línie rezu a do blízkosti okraja panela.

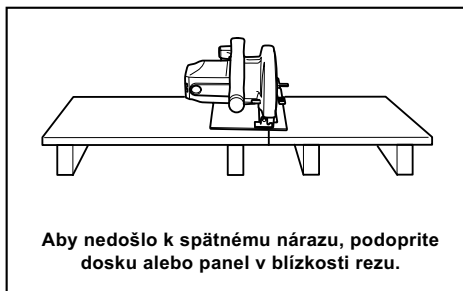

000154

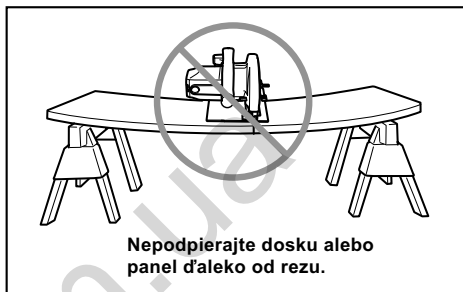

000156

13. **Nepoužívajte tupé alebo poškodené ostria.** Nezaostrené alebo nesprávne pripravené ostria vytvárajú úzky zárez, čo spôsobuje nadmerné trenie, zovretie ostria a spätný náraz.
14. **Uzamykacie páčky nastavenia hĺbky a skosenia ostria musia byť pred rezaním utiahnuté a zaistené.** Ak sa nastavenia ostria počas rezania pohne, môže spôsobiť zovretie a spätný náraz.
15. **Maximálnu pozornosť venujte pri rezaní do existujúcich stien alebo iných zakrytých plôch.** Prenikajúca čepeľ môže prerzať predmety s dôsledkom spätného nárazu.
16. **VŽDY držte nástroj pevne oboma rukami. NIKDY nepokladajte ruku či prsty za pílu.** Ak dôjde k spätnému nárazu, píla by mohla ľahko odskočiť dozadu na vašu ruku, čo by mohlo spôsobiť vážne telesné poranenie.

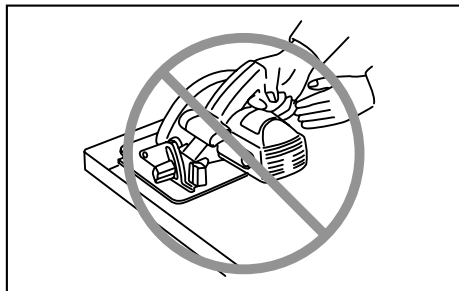

000194

17. Nikdy pílu nepritláčajte. Tlačte pílu dopredu takou rýchlosťou, aby ostrie rezalo bez spomalenia. Pritláčaním píly vznikne nerovnomerný rez, zníži sa presnosť a hrozí možný spätný náraz.

Funkcia spodného krytu

18. Pred každým použitím skontrolujte dolný kryt, či je správne uzavretý. Nepoužívajte pílu, ak sa dolný kryt nepohybuje voľne a nezatvára sa ihneď. Nikdy neupínajte ani neupevňujte dolný kryt v otvorenej polohe. Ak vám píla nechtiac spadne, dolný kryt sa môže ohnúť. Nadvihnite dolný kryt pomocou zaťahovacej rukoväte a skontrolujte, či sa pohybuje voľne a nedotýka sa ostria ani žiadnej inej časti pri všetkých rezných uhloch a hĺbkach.
19. Skontrolujte funkčnosť pružiny dolného krytu. Ak kryt a pružina nefungujú správne, pred použitím ich treba opraviť. Dolný kryt môže fungovať lenivo, keď má poškodené časti, lepkavé uloženie alebo nánosy.
20. Dolný chránič treba zatiahnuť manuálne len pri špeciálnych rezoch, ako sú „zapichovacie rezy“ a „zložené rezy“. Nadvihnite dolný chránič pomocou zaťahovacej rúčky a pri preniknutí čepele do materiálu uvoľnite dolný chránič. Pri všetkých ostatných spôsoboch pílenia by mal dolný chránič fungovať automaticky.
21. Pred tým, ako pílu položíte na stôl alebo dlážku, pozrite sa, či dolný kryt zakrýva ostrie. Nechránené zastavujúce sa ostrie spôsobí spätný pohyb píly, pričom prereže všetko, čo jej bude stáť v ceste. Majte na pamäti čas, ktorý trvá ostriu, kým sa zastaví po uvoľnení spínača.
22. Ak chcete skontrolovať spodný kryt, otvorte ho rukou, následne ho uvoľnite a sledujte zatváranie krytu. Taktiež skontrolujte, že zaťahovacia rukoväť sa nedotýka skrine náradia. Ponechanie čepele bez ochrany je VEĽMI NEBEZPEČNÉ a môže viesť k vážnym osobným poraneniam.

Doplňujúce bezpečnostné výstrahy

23. Zvlášť buďte opatrní pri rezaní vlhkého dreva, tlakom spracovaného stavebného dreva alebo dreva obsahujúceho hrče. Zachovávajú hladký posuv náradia bez znižovania rýchlosti čepele, aby ste predišli prehrievaniu hrotov čepele.
24. Nepokúšajte sa odstraňovať rezaný materiál, kým sa čepeľ pohybuje. Pred uchopením rezaného materiálu počkajte, kým sa čepeľ nezastaví. Čepele sa po vypnutí otáčajú.
25. Nerezte klince. Pred rezaním skontrolujte, či na stavebnom dreve nie sú klince a prípadne ich odstráňte.
26. Širšiu časť základne píly položte na tú časť obrobku, ktorá je pevne podopretá, nie na časť, ktorá odpadne po vykonaní rezu. Príklad

- obr. 1 ukazuje SPRÁVNÝ spôsob odrezania konca dosky a obr. 2 ukazuje NESPRÁVNÝ spôsob. Ak je obrobok krátky alebo malý, upnite ho svorkou. KRÁTKE KUSY NIKDY NEDRŽTE V RUKU!

Fig. 1

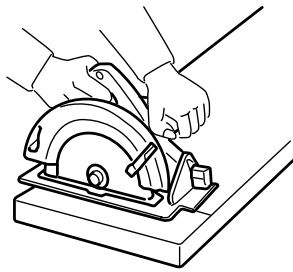

000147

Fig. 2

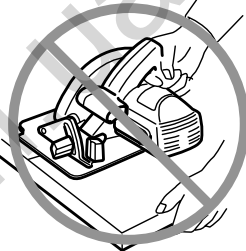

000150

27. Pred odtiahnutím nástroja po vykonaní rezu vždy počkajte, kým sa dolný kryt nezatvorí a ostrie sa úplne nezastaví.
28. Nikdy neskušajte píliť s kotúčovou pílu uchytenou vo zveráku hore nohami. To by mohlo spôsobiť závažné nehody, lebo je to veľmi nebezpečné.

000029

29. Niektoré materiály obsahujú chemikálie, ktoré môžu byť jedovaté. Dávajte pozor, aby ste ich nevdychovali alebo sa ich nedotýkali. Prečítajte si bezpečnostné materiálové listy dodávateľa.

30. **Ostria nezastavujte bočným tlakom na pílové ostrie.**
31. **Vždy používajte ostria odporúčané v tomto návode. Nepoužívajte žiadne rozbrusovacie kotúče.**
32. **Ostrie udržiavajte ostré a čisté.** Guma a živica z dreva stvrdnuté na ostriach spomaľujú pílu a zvyšujú riziko možnosti vzniku spätného nárazu. Ostrie udržiavajte čisté - najskôr ho vyberte z nástroja, potom ho vyčistite odstraňovačom guma a živice, horúcou vodou alebo petrolejom. Nikdy nepoužívajte benzín.
33. **Pri práci s nástrojom používajte protiprachovú masku a ochranu sluchu.**

TIETO POKYNY USCHOVAJTE.

⚠VAROVANIE:

NIKDY nepripustíte, aby pohodlie a dobrá znalosť výrobku (získané opakovaným používaním) nahradili presné dodržiavanie bezpečnostných pravidiel pre náradie. NESPRÁVNE POUŽÍVANIE alebo nedodržiavanie bezpečnostných pokynov uvedených v tomto návode na obsluhu môže spôsobiť vážne poranenia osôb.

POPIS FUNKCIE

⚠POZOR:

- Pred nastavovaním nástroja alebo kontrolou jeho funkcie sa vždy presvedčte, že je vypnutý a vytiahnutý zo zásuvky.

Nastavenie hĺbky rezu

Fig.1

⚠POZOR:

- Pri tenkých obrobkoch používajte plytkú hĺbku rezu, aby rezanie bolo čistejšie a bezpečnejšie.
- Po nastavení hĺbky rezu vždy bezpečne dotiahnite páku.

Uvoľnite páku na pravítku hĺbky a posuňte podložku nahor alebo nadol. Pri požadovanej hĺbke rezu zabezpečte podložku dotiahnutím páky.

Skosené rezanie

Fig.2

Povoľte upínacie skrutky vpredú a vzadu a nakloňte nástroj do želaného uhla na skosené rezanie (0° - 50°). Po nastavení pevne zaistite upínacie skrutky vpredú a vzadu.

Zameriavanie

Fig.3

Priame rezy dosiahnete vyrovnaním polohy A na prednej strane podložky s vašou líniou rezu. Úkosový rez 45° dosiahnete jeho vyrovnaním s polohou B.

Zapínanie

Fig.4

⚠POZOR:

- Pred pripojením nástroja do zásuvky vždy skontrolujte, či spúšť funguje správne a po uvoľnení sa vracia do vypnutej polohy.

Pre nástroj s uzamykacím tlačidlom

Ak chcete nástroj spustiť, stlačí stlačiť jeho spúšť. Ak chcete nástroj vypnúť, uvoľnite spúšť.

Ak chcete pracovať nepretržite, stlačte spúšť a potom stlačte blokovacie tlačidlo.

Ak chcete nástroj vypnúť zo zablokovanej polohy, stlačte spúšť naplno a potom ju pusťte.

Pre nástroj s uzamykacím tlačidlom

Aby nedochádzalo k náhodnému vytiahnutiu spúšťacieho spínača, nachádza sa tu odomykacie tlačidlo. Nástroj spustíte stlačením uzamykacieho tlačidla a potiahnutím spúšťacieho tlačidla. Zastavíte ho uvoľnením spínača.

Pre nástroj s tlačidlom uzatvorenia a odomknutia

Ak chcete nástroj zapnúť, jednoducho potiahnite spínač. Zastavíte ho uvoľnením spínača.

MONTÁŽ

⚠POZOR:

- Než začnete na nástroji robiť akékoľvek práce, vždy sa predtým presvedčte, že je vypnutý a vytiahnutý zo zásuvky.

Vybratie alebo vloženie pilového kotúča

Fig.5

⚠POZOR:

- Uistite sa, že kotúč je vložený tak, aby zuby smerovali k prednej časti nástroja.
- Na vloženie alebo vybratie kotúča používajte výhradne kľúče spoločnosti Makita.

Pri vyberaní kotúča stlačte posúvačový uzáver tak, aby sa kotúč nemohol otáčať a príslušným kľúčom uvoľnite skrutku so šesťhrannou hlavou proti smeru hodinových ručičiek. Potom vyberte skrutku so šesťhrannou hlavou, vonkajšiu prírubu a kotúč.

Pilový kotúč vkladajte opačným postupom ako pri vyberaní. **UISTITE SA, ŽE SKRUTKA SO ŠEŠŤHRANNOU HLAVOU JE BEZPEČNE DOTIAHNUTÁ V SMERE HODINOVÝCH RUČIČIEK.**

Fig.6

S nástrojom možno používať nasledujúci kotúč.

Maximálny priemer	Minimálny priemer
235 mm	230 mm

006410

Bočná rukoväť (pomocná rukoväť)

Fig.7

Pred prácou k nástroju bezpečne pripievnte prídavnú rukoväť.

Sada spojov (Príslušenstvo)

Fig.8

Pripojte spoj k žľabu na piliny na kryte kotúča a zaistite ho pomocou skrutiek.

Odnímate páku pripevnenú k hlavnej jednotke a pripojte páku sady spojov.

Fig.9

PRÁCA

⚠POZOR:

- Nástroj pomaly posúvajte vpred v rovnej línii. Tlačením alebo krútením nástroja sa prehreje motor a vzniknú nebezpečné nárazy, ktoré môžu spôsobiť vážne zranenie.

Pevne uchopte nástroj. Nástroj je vybavený prednou rukoväťou aj zadným držadlom, ktoré použijete na jeho čo najlepšie uchopenie. Ak budete pílu držať oboma rukami, neporežete sa kotúčom. Umiestnite podložku na obrobok, ktorý sa bude rezať, bez toho, aby ste sa ho dotkli kotúčom. Potom nástroj zapnite a počkajte, kým kotúč dosiahne plnú rýchlosť. Teraz nástroj jednoducho

posúvajte vpred po obrobku, pričom ho udržiavte vodorovne a plynulo postupujte až do ukončenia rezania. Na dosiahnutie čistého rezu režeť po priamej línii a udržiavajte rovnomernú rýchlosť rezania. Ak sa vám nepodarí rezať presne po vytýčenej línii rezu, nepokúšajte sa otáčať alebo tlačiť nástroj späť k vytýčenej línii. Mohlo by dôjsť k zablokovaniu kotúča, čo by spôsobilo nebezpečný spätný náraz a riziko vážneho zranenia. Uvoľnite spúšť, počkajte, kým sa kotúč zastaví, a potom vytiahnite nástroj. Zarovnajete nástroj s novou línii rezu a začnete znovu rezať. Snažte sa vyhnúť takému postaveniu pri rezaní, pri ktorom budete vystavený pilinám a drevenému prachu odlietavajúcim od píly. Riziko zranenia znížite používaním ochrany očí.

Fig.10

Ochranné zariadenie na pozdĺžne rezanie (vodiaca linka)

Fig.11

Pomocou pravítka na pozdĺžne rezanie môžete robiť výnimočne presné priame rezy. Pohodlne posúvajte pravítko k strane obrobku a skrutkami na prednej strane podložky ho zaistíte v polohe. Pomocou neho je možné urobiť opakované rezy s jednotnou šírkou.

ÚDRŽBA

⚠POZOR:

- Než začnete robiť kontrolu alebo údržbu nástroja, vždy sa presvedčte, že je vypnutý a vytiahnutý zo zásuvky.
- Nepoužívajte benzín, riedidlo, alkohol ani nič podobné. Mohlo by to spôsobiť zmenu farby, deformácie alebo praskliny.

Výmena uhlíkov

Fig.12

Uhlíky pravidelne vyberajte a kontrolujte. Ak sú opotrebované až po medznú značku, vymeňte ich. Uhlíky musia byť čisté a musia voľne zapadať do svojich držiakov. Oba uhlíky treba vymieňať súčasne. Používajte výhradne rovnaké uhlíky.

Pomocou šrauboväka odskrutkujte veká uhlíkov. Vyjmite opotrebované uhlíky, vložte nové a zaskrutkujte veká naspäť.

Fig.13

Kvôli zachovaniu BEZPEČNOSTI a SPOLAHLIVOSTI výrobkov musia byť opravy a akékoľvek ďalšia údržba či nastavovanie robené autorizovanými servisnými strediskami firmy Makita a s použitím náhradných dielov Makita.

VOLITEL'NÉ PRÍSLUŠENSTVO

⚠️POZOR:

- Pre váš nástroj Makita, opísaný v tomto návode, doporučujeme používať toto príslušenstvo a nástavce. Pri použití iného príslušenstva či nástavcov môže hroziť nebezpečenstvo zranenia osôb. Príslušenstvo a nástavce sa môžu používať len na účely pre ne stanovené.

Ak potrebujete bližšie informácie týkajúce sa tohoto príslušenstva, obráťte sa na vaše miestne servisné stredisko firmy Makita.

- Pílové kotúče
- Ochranné zariadenie na pozdĺžne rezanie (vodiaca linka)
- Uťahovací kľúč 13
- Rukoväť 36
- Sada spojov

POZNÁMKA:

- Niektoré položky zo zoznamu môžu byť súčasťou balenia náradia vo forme štandardného príslušenstva. Rozsah týchto položiek môže byť v každej krajine odlišný.

130.com.ua

ČESKÝ (originální návod k obsluze)

Legenda všeobecného vyobrazení

1-1. Páčka	5-2. Klíč	10-3. Základna
2-1. Křídlová matice	6-1. Šroub s šestihrannou hlavou	11-1. Křídlová matice
1-2. Deska se stupnicí úkosu	6-2. Pilový list	11-2. Vodící lišta
2-2. Základní deska	6-3. Vnější příruba	12-1. Mezní značka
3-2. Ryska řezání	6-4. Vnitřní příruba	13-1. Víčko držáku uhlíku
4-1. Zajišťovací / odjišťovací tlačítko	7-1. Boční rukojeť	13-2. Šroubovák
4-2. Spoušť	10-1. Zadní držadlo	
5-1. Zámek hřídele	10-2. Přední rukojeť	

TECHNICKÉ ÚDAJE

Model		N5900B
Průměr listu		235 mm
Max. hloubka řezu	pod úhlem 90°	85 mm
	pod úhlem 45°	60 mm
	pod úhlem 50°	53 mm
Otáčky bez zatížení (min ⁻¹)		4 100
Celková délka		380 mm
Hmotnost netto		7,2 kg
Třída bezpečnosti		□/II

- Vzhledem k neustálému výzkumu a vývoji zde uvedené technické údaje podléhají změnám bez upozornění.
- Technické údaje se mohou pro různé země lišit.
- Hmotnost podle EPTA – Procedure 01/2003

Určení nástroje

Nástroj je určen k provádění podélných a příčných rovných řezů a úhlových pokosových řezů v dřevě při pevném kontaktu s dílem.

ENE028-1

Používejte ochranu sluchu

ENG900-1

Napájení

Zařízení je třeba připojit pouze k napájení se stejným napětím, jaké je uvedeno na výrobním štítku a může být provozováno pouze v jednofázovém napájecím okruhu se střídavým napětím. Nářadí je vybaveno dvojitou izolací a může být tedy připojeno i k zásuvkám bez zemního vodiče.

ENF002-2

ENF100-1

Veřejné nízkonapěťové rozvodné systémy s napětím mezi 220 V a 250 V.

Při spínání elektrických přístrojů může dojít ke kolísání napětí. Provozování tohoto zařízení za nepříznivého stavu elektrické sítě může mít negativní vliv na provoz ostatních zařízení. Je-li impedance sítě menší nebo rovna 0,31 Ohm, lze předpokládat, že nevzniknou žádné negativní účinky. Síťová zásuvka použitá pro toto zařízení musí být chráněna pojistkou nebo ochranným jističem s pomalou vypínací charakteristikou.

ENG905-1

Hlučnost

Typická vážená hladina hluku (A) určená podle normy EN60745:

Hladina akustického tlaku (L_{PA}): 89 dB(A)
Hladina akustického výkonu (L_{WA}): 100 dB(A)
Nejistota (K): 3 dB (A)

Vibrace

Celková hodnota vibrací (vektorový součet tří os) určená podle normy EN60745:

Pracovní režim: řezání dřeva
Emise vibrací (a_{h,W}): 2,5 m/s² nebo méně
Nejistota (K): 1,5 m/s²

Pracovní režim: řezání kovu
Emise vibrací (a_{h,M}): 2,5 m/s²
Nejistota (K): 1,5 m/s²

ENG901-1

- Deklarovaná hodnota emisí vibrací byla změřena v souladu se standardní testovací metodou a může být využita ke srovnávání nářadí mezi sebou.
- Deklarovanou hodnotu emisí vibrací lze rovněž využít k předběžnému posouzení vystavení jejich vlivu.

⚠VAROVÁNÍ:

- Emise vibrací během skutečného používání elektrického nářadí se mohou od deklarované hodnoty emisí vibrací lišit v závislosti na způsobu použití nářadí.
- Na základě odhadu vystavení účinkům vibrací v aktuálních podmínkách zajistíte bezpečnostní opatření k ochraně obsluhy (vezměte v úvahu všechny části pracovního cyklu, mezi něž patří kromě doby pracovního nasazení i doba, kdy je

nářadí vypnuto nebo pracuje ve volnoběhu).

ENH101-16

Pouze pro země Evropy

Prohlášení ES o shodě

Společnost Makita Corporation jako odpovědný výrobce prohlašuje, že následující zařízení Makita:

popis zařízení:

Okružní pila

č. modelu/ typ: N5900B

vychází ze sériové výroby

A vyhovuje následujícím evropským směrnicím:

2006/42/EC

Zařízení bylo rovněž vyrobeno v souladu s následujícími normami či normativními dokumenty:

EN60745

Technická dokumentace je k dispozici na adrese:

Makita International Europe Ltd.

Technical Department,

Michigan Drive, Tongwell,

Milton Keynes, Bucks MK15 8JD, England

30.1.2009



000230

Tomoyasu Kato

Ředitel

Makita Corporation

3-11-8, Sumiyoshi-cho,

Anjo, Aichi, 446-8502, JAPAN

GEA010-1

Obecná bezpečnostní upozornění k elektrickému nářadí

⚠ UPOZORNĚNÍ Přečtěte si všechna bezpečnostní upozornění a pokyny. Při nedodržení upozornění a pokynů může dojít k úrazu elektrickým proudem, požáru nebo vážnému zranění.

Všechna upozornění a pokyny si uschovejte pro budoucí potřebu.

GEB013-6

BEZPEČNOSTNÍ UPOZORNĚNÍ K OKRUŽNÍ PILE

Postupy při řezání

- ⚠ NEBEZPEČÍ:** Nepřibližujte ruce k pracovní oblasti ani ke kotouči. Druhou ruku držte na pomocném držadle nebo krytu motoru. Přidržíváním pily oběma rukama zamezíte poranění rukou.
- Nevkládejte ruce pod zpracovávaný díl.** Krypt vás nechrání před dotykem kotouče z dolní strany.

- Nastavte hloubku řezu na tloušťku dílu.** Pod dílem by měl být viditelný méně než jeden celý zub pilového kotouče.
- Nikdy nedržte řezaný díl v ruku ani si jej nepokládejte na nohy. Uchytěte díl ke stabilní podložce.** Je důležité zajistit řádné upevnění dílu, aby se omezilo na minimum riziko ohrožení těla, zachycení kotouče nebo ztráty kontroly.

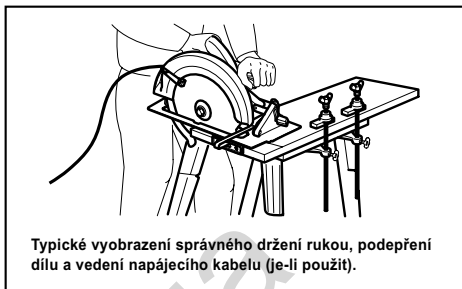

Typické vyobrazení správného držení rukou, podepření dílu a vedení napájecího kabelu (je-li použit).

000157

- Při práci v místech, kde může dojít ke kontaktu nástroje se skrytým elektrickým vedením nebo s vlastním napájecím kabelem, držte elektrické nářadí pouze za izolované části držadel.** Kontakt s vodičem pod napětím přenese proud do nechráněných kovových částí nářadí a obsluha může utrpět úraz elektrickým proudem.
- Při podélném řezání vždy používejte podélné pravítko nebo přímé vodítko.** Zvýšíte tak přesnost řezu a omezíte možnost ohnutí kotouče.
- Vždy používejte kotouče správné velikosti a tvaru (diamantové versus kruhové) otvoru.** Kotouče neodpovídající úpinacímu systému pily se budou pohybovat výstředně a způsobí ztrátu kontroly nad nástrojem.
- Nikdy nepoužívejte poškozené nebo nesprávné podložky nebo šroub kotouče.** Podložky a šroub kotouče jsou navrženy speciálně pro tuto pilu a zajišťují optimální funkci a provozní bezpečnost.

Zpětný ráz a související varování

- Zpětný ráz je náhlá reakce na skřípnutý, zachycený nebo nesprávně seřazený pilový kotouč, která způsobuje nekontrolované zvednutí pily z dílu a jeho vržení směrem k obsluze.
- Je-li kotouč sevřen nebo pevně zachycen uzavřením spáry, dojde k zastavení kotouče a reakce motoru vrhne jednotku s velkou rychlostí směrem k obsluze.
- Pokud se kotouč v řezu zkroutí nebo vychýlí, mohou se zuby na zadním okraji kotouče zařezat do horního povrchu dřeva, čímž dojde ke zvednutí kotouče ze spáry a vrhnutí nástroje směrem o obsluze.

Zpětný ráz je důsledkem špatného použití pily a/nebo nesprávných pracovních postupů či podmínek. Lze se mu vyhnout přijetím odpovídajících opatření, která jsou uvedena níže.

9. **Pilu držte pevně oběma rukama. Paže umístěte tak, abyste byli schopni odolat silám vznikajícím při zpětném rázu. Tělo udržujte na straně od nástroje. Nestůjte přímo za kotoučem.** Zpětný ráz by mohl způsobit vrhnutí pily zpět. Pokud pracovník přijme odpovídající opatření, je schopen kontrolovat síly vznikající při zpětném rázu.
10. **Pokud kotouč vážne nebo z jakéhokoliv důvodu chcete přerušit řezání, uvolněte spoušť a držte pilu bez pohybu v materiálu, dokud se kotouč úplně nezastaví. Nikdy pilu nevytahujte z materiálu ani jej netahajte směrem zpět, je-li v pohybu kotouč. V opačném případě může dojít ke zpětnému rázu.** Zjistěte příčinu vážnutí kotouče a přijměte odpovídající nápravná opatření.
11. **Spouštíte-li pilu opakovaně v dílu, umístěte pilový kotouč do středu drážky a zkontrolujte, zda zuby kotouče nejsou zakousnuty do materiálu.** Pokud pilový kotouč vážne, může se při opakovaném spuštění pily zvednout nebo vystřelit z dílu.
12. **Velké desky podepřete, abyste omezili na minimum riziko skřípnutí kotouče a zpětného rázu.** Velké desky mají tendenci prověšovat se svojí vlastní vahou. Podpěry je nutno umístit pod panel na obou stranách v blízkosti ryzky řezu a okraje desky.

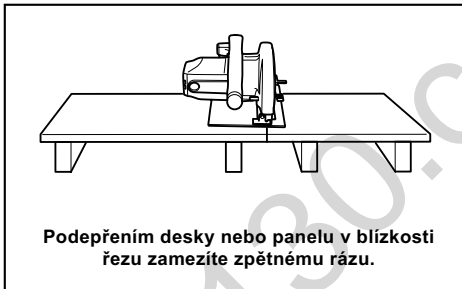

000154

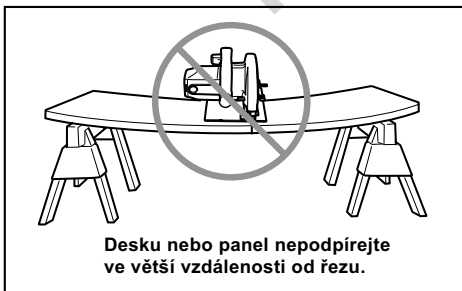

000156

13. **Nepoužívejte tupé nebo poškozené kotouče.** Nenaostřené nebo nesprávně nastavené kotouče řezou úzkou drážku, čímž dochází k nadměrnému tření, vážnutí kotouče a zpětnému rázu.

14. **Před zahájením řezání musí být dotaženy a zajištěny pojistné páčky nastavení hloubky a úkosu.** Dojde-li během řezání ke změně nastavení kotouče, kotouč může vážnout a může vzniknout zpětný ráz.
15. **Při řezání do stávajících stěn či jiných nepřehledných míst zachovávejte zvýšenou opatrnost.** Vyčnívající kotouč se může zaříznout do předmětů, jež mohou způsobit zpětný ráz.
16. **Nástroj VŽDY držte pevně oběma rukama. NIKDY neumísťujte ruce nebo prsty za pilu.** Dojde-li ke zpětnému rázu, může pila snadno odskočit směrem zpět přes vaše ruce a způsobit vám tak vážné poranění.

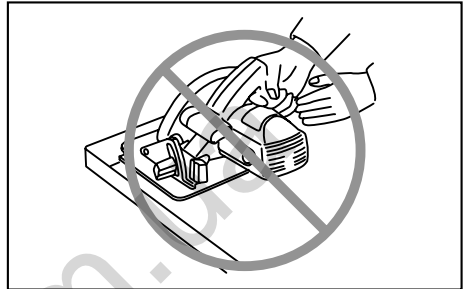

000194

17. **Při práci s pilou nikdy nevynakládejte přílišnou sílu. Pilu tlačte vpřed tak, aby kotouč řezal bez zpomalování.** Příliš silný tlak může způsobit nerovný řez, ztrátu přesnosti a možnost vzniku zpětného rázu.

Funkce dolního krytu

18. **Před každým použitím zkontrolujte řádné uzavření dolního krytu. S pilou nepracujte, pokud se dolní kryt nepohybuje volně a okamžitě se neuzavře. Nikdy neupínejte ani neuchycujte dolní kryt v otevřené poloze.** Pokud pilu náhodně upustíte, může se dolní kryt ohnout. Zatahovacím držadlem zvedněte dolní kryt a ujistěte se, zda se kryt volně pohybuje a zda se ve všech úhlech a hloubkách řezu nedotýká kotouče ani žádné jiné části nářadí.
19. **Zkontrolujte funkci pružiny dolního krytu. Pokud kryt a pružina nepracují správně, musí být před zahájením provozu opraveny.** Dolní kryt se může pohybovat pomalu z důvodu poškozených dílů, lepkavých usazenin nebo nahromadění odpadního materiálu.
20. **Dolní kryt zatahujte ručně pouze při provádění speciálních řezů, jimiž jsou například „zapichovací“ či „kombinované řезы“.** Zvedněte dolní kryt pomocí zatahovacího držadla. Jakmile kotouč vejde do materiálu, musí být dolní kryt uvolněn. Při všech jiných typech řezání by měl dolní kryt pracovat automaticky.
21. **Před položením pily na pracovní stůl nebo podlahu se vždy přesvědčte, zda dolní kryt zakrývá kotouč.**

Nechráněný dobíhající kotouč způsobí pohyb nářadí směrem zpět, při němž pila pořeže cokoli se jí dostane do cesty. Dějte pozor, neboť po uvolnění spínače se kotouč zastaví až za určitou dobu.

22. **Chcete-li provést kontrolu dolního krytu, otevřete dolní kryt rukou a pusťte jej – sledujte přitom zavírání krytu. Zkontrolujte také, zda se zatahovací držadlo nedotýká pláště nářadí.** Ponechání kotouče nekrytého je **VELMI NEBEZPEČNÉ** a může vést k vážným zraněním.

Další bezpečnostní upozornění

23. **Při řezání vlhkého dřeva, tlakově impregnovaného řeziva nebo sukovitého dřeva pracujte se zvýšenou opatrností.** Nářadí vedte do řezu plynule, aby se pohyb pracovního nástroje nezpomaloval a nedocházelo k přehřívání břitů.
24. **Neodebírejte uřezaný materiál, pokud se kotouč otáčí. Před uchopením uřezaného materiálu počkejte, až se kotouč zastaví.** Kotouč po vypnutí nářadí ještě dobíhá.
25. **Neřežte hřebíky. Před zahájením řezání zkontrolujte a odstraňte z dřeva všechny případné hřebíky.**
26. **Širší stranu základny pily položte na tu část dílu, která je pevně podepřena a nikoliv na část, která po provedení řezu odpadne. Příklad na obrázku 1 ilustruje SPRÁVNÝ způsob odřezání konce desky a obrázek 2 NESPRÁVNÝ způsob. Pokud je díl krátký nebo malý, upněte jej. NIKDY NEDRŽTE KRÁTKÉ DÍLY RUKOU!**

Fig. 1

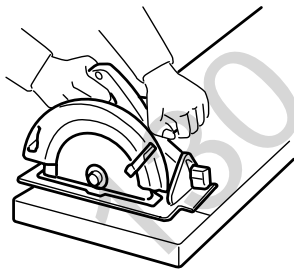

000147

Fig. 2



000150

27. **Před odložením nářadí po dokončení řezu se přesvědčte, zda se dolní kryt zavřel a zda se kotouč úplně zastavil.**
28. **Nikdy se nepokoušejte řezat okružní pilou uchycenou vzhůru nohama ve svěráku. Tento postup je mimořádně nebezpečný a může způsobit vážné nehody.**

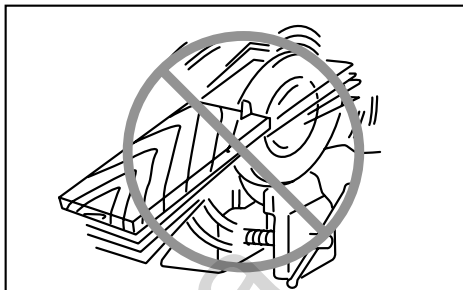

000029

29. **Některé materiály obsahují chemikálie, které mohou být jedovaté. Dávejte pozor, abyste je nevděchovali nebo se jich nedotýkali. Přečtěte si bezpečnostní materiálové listy dodavatele.**
30. **Nezastavujte pilové kotouče vyvinutím postranního tlaku.**
31. **Vždy používejte kotouče doporučené v této příručce. Nepoužívejte žádné brusné kotouče.**
32. **Řezací kotouč udržujte v naostřeném stavu a čistotě. Smůla a pryskyřice zatvrdnutá na kotouči pily zpomaluje a zvyšuje potenciální nebezpečí zpětného rázu. Při čištění kotouč nejprve vyjměte z nářadí a pak jej vyčistěte prostředkem k odstraňování smůly a pryskyřice, horkou vodou nebo petrolejem. Nikdy nepoužívejte benzín.**
33. **Při používání nástroje noste protiprachovou masku a ochranu sluchu.**

TYTO POKYNY USCHOVEJTE.

△VAROVÁNÍ:

NEDOVOLTE, aby pohodnost nebo pocit znalosti výrobku (získaný na základě opakovaného používání) vedly k zanedbání dodržování bezpečnostních pravidel platných pro tento výrobek. NESPRÁVNÉ POUŽÍVÁNÍ nebo nedodržení bezpečnostních pravidel uvedených v tomto návodu k obsluze může způsobit vážné zranění.

POPIS FUNKCE

⚠POZOR:

- Před nastavováním nástroje nebo kontrolou jeho funkce se vždy přesvědčte, že je vypnutý a vytažený ze zásuvky.

Nastavení hloubky řezu

Fig.1

⚠POZOR:

- Při řezání tenkých materiálů použijte kvůli čistotě řezu a bezpečnosti malou hloubku řezu.
- Po nastavení hloubky řezu vždy pevně dotáhněte páčku.

Uvolněte páčku na vodičku pro nastavení hloubky a přesuňte základnu nahoru nebo dolů. Na požadované hloubce řezu základnu zajistěte utažením páčky.

Šikmé řezání

Fig.2

Při šikmém řezání (0 až 50 stupňů) uvolněte upínací šrouby vpředu a vzadu a nakloňte nástroj do požadovaného úhlu. Po nastavení úhlu utáhněte upínací šrouby vpředu a vzadu.

Zaměřování

Fig.3

Požadujete-li přímé řezy, vyrovnejte polohu A na přední straně základny s rýskou řezání. Pokud chcete provádět šikmé řezy 45°, vyrovnejte s rýskou řezání polohu B.

Zapínání

Fig.4

⚠POZOR:

- Před připojením nástroje do zásuvky vždy zkontrolujte, zda spoušť funguje správně a po uvolnění se vrací do vypnuté polohy.

Nástroj se zajišťovacím tlačítkem

Chcete-li nástroj spustit, stačí stisknout jeho spoušť. Chcete-li nástroj vypnout, uvolněte spoušť.

Chcete-li pracovat nepřetržitě, stiskněte spoušť a potom stiskněte blokovací tlačítko.

Chcete-li nástroj vypnout ze zablokované polohy, stiskněte spoušť naplno a pak ji pusťte.

Nástroj s odjišťovacím tlačítkem

Jako prevence náhodného stisknutí spouště je k dispozici odjišťovací tlačítko. Chcete-li nástroj uvést do chodu, zamáčkněte odjišťovací tlačítko a stiskněte spoušť. Chcete-li nástroj vypnout, uvolněte spoušť.

Nástroj bez zajišťovacího a odjišťovacího tlačítka

Chcete-li nástroj uvést do chodu, stačí stisknout jeho spoušť. Chcete-li nástroj vypnout, uvolněte spoušť.

MONTÁŽ

⚠POZOR:

- Než začnete na nástroji provádět jakékoliv práce, vždy se předtím přesvědčte, že je vypnutý a vytažený ze zásuvky.

Demontáž a instalace pilového kotouče

Fig.5

⚠POZOR:

- Dbejte, aby byl list nainstalován tak, aby na přední straně nástroje směřovaly zuby nahoru.
- Při instalaci a demontáži listu používejte pouze klíč Makita.

Při demontáži listu stiskněte zámek hřídele tak, aby se list neotáčel, a poté pomocí klíče povolte šroub s šestihrannou hlavou proti směru hodinových ručiček. Následně demontujte šroub s šestihrannou hlavou, vnější přírubu a kotouč.

Při instalaci listu použijte opačný postup demontáže. **DBEJTE NA ŘÁDNÉ DOTAŽENÍ ŠROUBU S ŠESTIHRANNOU HLAVOU VE SMĚRU HODINOVÝCH RUČÍČEK.**

Fig.6

S nástrojem lze použít následující list.

Max. průměr	Min. průměr
235 mm	230 mm

006410

Boční rukojeť (pomocné držadlo)

Fig.7

Před prací nainstalujte na nástroj boční rukojeť.

Kloubová sada (příslušenství)

Fig.8

Připojte kloub k odvodu třísek v krytu listu a zajistěte jej šrouby.

Odstraňte páku připojenou k hlavní jednotce a připevněte páku ke kloubové sadě.

Fig.9

PRÁCE

⚠POZOR:

- Nástroj zlehka posunujte dopředu po přímé rýsce. Pokud na nástroj budete tlačit nebo jej zkroutíte, dojde k přehřátí motoru a nebezpečnému zpětnému rázu s rizikem těžkého zranění.

Držte nástroj pevně. Nástroj je opatřen přední i zadní rukojetí. Abyste drželi nástroj co nejlépe, použijte obě. Pokud drží pilu obě ruce, nemůže dojít k tomu, že se do nich říznete. Položte základnu na obrobek, který budete řezat, bez toho, aby se jej list dotýkal. Potom nástroj zapněte a počkejte, dokud list nedosáhne plné rychlosti. Nyní jednoduše pohybujte nástrojem vpřed přes povrch obrobku, držte jej rovně a postupujte plynule, dokud řez

nedokončíte. Čistého řezu dosáhnete udržováním pily v rovné poloze a rovnoměrnou rychlostí pohybu pily. Pokud nebude řez přesně kopírovat zamýšlenou linii řezu, nesnažte se vrátit nástroj do linie jeho natačením nebo tlačáním na nástroj. V takovém případě by mohlo dojít k zaseknutí listu a nebezpečnému zpětnému rázu a možná také k vážnému zranění. Pusťte spínač, počkejte, až se list zastaví, a potom nástroj vytáhněte. Nastavte nástroj na novou linii řezu a zahajte řez znovu. Snažte se stát tak, abyste nebyli vystaveni třískám a prachu odlétávajícím z pily. Používejte ochranu očí, abyste zabránili zranění.

Fig.10

Podélné pravítko (Vodící pravítko)

Fig.11

Praktické podélné pravítko umožňuje provádění vysoce přesných přímých řezů. Jednoduše posuňte podélné pravítko těsně k boku dílu a zajistěte jej v této poloze pomocí šroubu na přední straně základny. Pravítko také umožňuje opakované provádění řezů se stejnou šířkou.

ÚDRŽBA

⚠POZOR:

- Než začnete provádět kontrolu nebo údržbu nástroje, vždy se přesvědčte, že je vypnutý a vytažený ze zásuvky.
- Nikdy nepoužívejte benzín, benzen, ředidlo, alkohol či podobné prostředky. Mohlo by tak dojít ke změnám barvy, deformacím či vzniku prasklin.

Výměna uhlíků

Fig.12

Uhlíky pravidelně vyjímajte a kontrolujte. Jsou-li opotřebené až po mezní značku, vyměňte je. Uhlíky musí být čisté a musí volně zapadat do svých držáků. Oba uhlíky je třeba vyměňovat současně. Používejte výhradně stejné uhlíky. Pomocí šroubováku odšroubujte víčka uhlíků. Vyměňte opotřebené uhlíky, vložte nové a zašroubujte víčka nazpět.

Fig.13

Kvůli zachování BEZPEČNOSTI a SPOLEHLIVOSTI výrobku musí být opravy a veškerá další údržba či seřizování prováděny autorizovanými servisními středisky firmy Makita a s použitím náhradních dílů Makita.

VOLITELNÉ PŘÍSLUŠENSTVÍ

⚠POZOR:

- Pro váš nástroj Makita, popsany v tomto návodu, doporučujeme používat toto příslušenství a nástavce. Při použití jiného příslušenství či nástavců může hrozit nebezpečí zranění osob. Příslušenství a nástavce lze používat pouze pro jejich stanovené účely.

Potřebujete-li bližší informace ohledně tohoto příslušenství, obraťte se na vaše místní servisní středisko firmy Makita.

- Pilové kotouče
- Podélné pravítko (Vodící pravítko)
- Zahnutý klíč 13
- Rukojeť 36
- Kloubová sada

POZNÁMKA:

- Některé položky seznamu mohou být k zařízení přibaleny jako standardní příslušenství. Přibalené příslušenství se může v různých zemích lišit.

130.com.ua

130.com.ua

130.com.ua

130.com.ua

Makita Corporation
Anjo, Aichi, Japan

884505B929

www.makita.com

Автотовари «130»