



ТЕЛЕФОНИ

0 (800) 800 130
(050) 462 0 130
(063) 462 0 130
(067) 462 0 130

130
COM.UA

Інтернет-магазин
автотоварів



SKYPE

km-130

АВТОМАГНІТОЛИ — Магнітоли • Медіа-ресівери та станції • Штатні магнітоли • CD/DVD чейнджери • FM-модулятори/USB адаптери • Flash пам'ять • Перехідні рамки та роз'єми • Антени • Аксесуари |
АВТОЗВУК — Акустика • Підсилювачі • Сабвуфери • Процесори • Кросовери • Навушники • Аксесуари | **БОРТОВІ КОМП'ЮТЕРИ** — Універсальні комп'ютери • Модельні комп'ютери • Аксесуари |
GPS НАВІГАТОРИ — Портативні GPS • Вмонтовані GPS • GPS модулі • GPS трекери • Антени для GPS навігаторів • Аксесуари | **ВІДЕОПРИСТРОЇ** — Відеореєстратори • Телевізори та монітори • Автомобільні ТВ тюнери • Камери • Відеомодулі • Транскодери • Автомобільні ТВ антени • Аксесуари | **ОХОРОННІ СИСТЕМИ** — Автосигналізація • Мотосигналізація • Механічні блокувальники • Імобілайзери • Датчики • Аксесуари | **ОПТИКА ТА СВІТЛО** — Ксенон • Біксенон • Лампи • Світлодіоди • Стробоскопи • Оптика і фари • Омивачі фар • Датчики світла, дощу • Аксесуари |
ПАРКТРОНІКИ ТА ДЗЕРКАЛА — Задні парктроніки • Передні парктроніки • Комбіновані парктроніки • Дзеркала заднього виду • Аксесуари | **ПІДІГРІВ ТА ОХОЛОДЖЕННЯ** — Підігрів сидінь • Підігрів дзеркал • Підігрів двірників • Підігрів двигунів • Автоохолодильники • Автокондиціонери • Аксесуари | **ТЮНІНГ** — Віброізоляція • Шумоізоляція • Тонувальна плівка • Аксесуари |
АВТОАКСЕСУАРИ — Радар-детектори • Гучний зв'язок, Bluetooth • Склопідіймачі • Компресори • Звукові сигнали, СГП • Вимірювальні прилади • Автопилососи • Автокрісла • Різне |
МОНТАЖНЕ ОБЛАДНАННЯ — Інсталяційні комплекти • Оббивні матеріали • Декоративні решітки • Фазоінвертори • Кабель та провід • Інструменти • Різне | **ЖИВЛЕННЯ** — Акумулятори • Перетворювачі • Пуско-заряджувальні пристрої • Конденсатори • Аксесуари | **МОРСЬКА ЕЛЕКТРОНІКА ТА ЗВУК** — Морські магнітоли • Морська акустика • Морські сабвуфери • Морські підсилювачі • Аксесуари | **АВТОХІМІЯ ТА КОСМЕТИКА** — Присадки • Рідини омивача • Засоби по догляду • Поліролі • Ароматизатори • Клеї та герметики | **РІДИНИ ТА МАСЛА** — Моторні масла • Трансмісійні масла • Гальмівні рідини • Антифризи • Технічні змазки



У магазині «130» ви можете знайти та купити у Києві з доставкою по місту та Україні практично все для вашого автомобіля. Наші досвідчені консультанти нададуть вам вичерпну інформацію та допоможуть підібрати саме те, що ви шукаєте. Чекаємо вас за адресою

<https://130.com.ua>



| | | |
|----|-------------------------|---------------------------|
| GB | Circular Saw | INSTRUCTION MANUAL |
| UA | Циркулярна пила | ІНСТРУКЦІЯ З ЕКСПЛУАТАЦІЇ |
| PL | Ręczna pilarka tarczowa | INSTRUKCJA OBSŁUGI |
| RO | Ferăstrău circular | MANUAL DE INSTRUCȚIUNI |
| DE | Kreissäge | BEDIENUNGSANLEITUNG |
| HU | Körfűrész | HASZNÁLATI KÉZIKÖNYV |
| SK | Kotúčová píla | NÁVOD NA OBSLUHU |
| CZ | Okružní píla | NÁVOD K OBSLUZE |

5604R

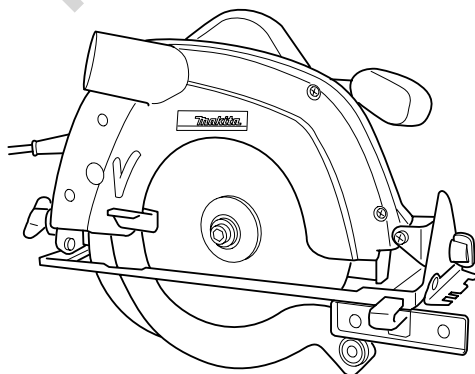

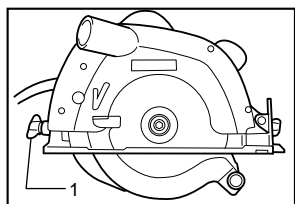

1 005405

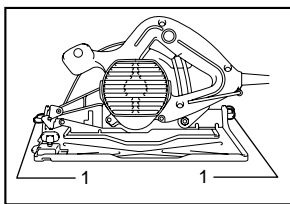

2 005409

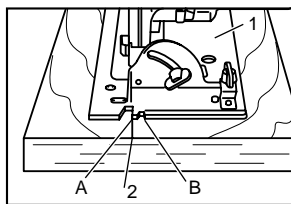

3 001389

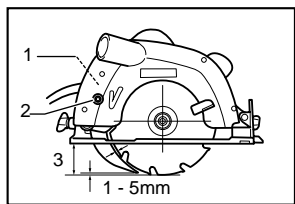

4 005406

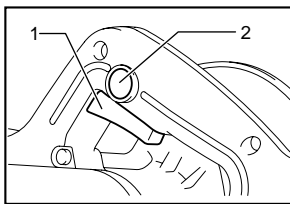

5 005411

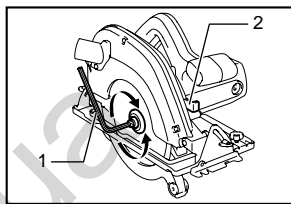

6 005412

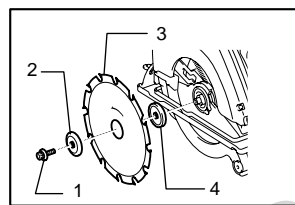

7 005413

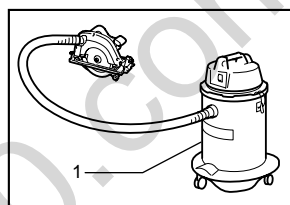

8 005414

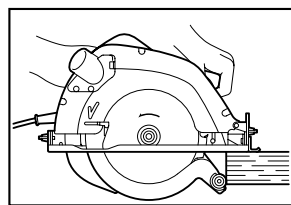

9 005415

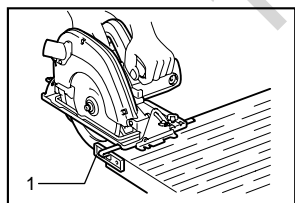

10 005416

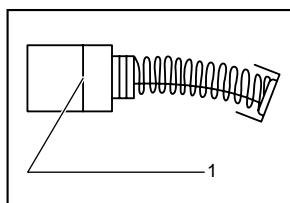

11 001145

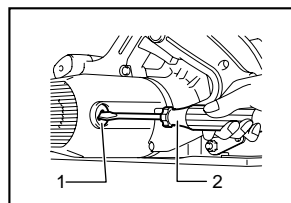

12 005417

ENGLISH (Original instructions)

Explanation of general view

| | | |
|---|---------------------------|------------------------------|
| 1-1. Clamping screw | 4-3. Cutting depth | 7-3. Saw blade |
| 2-1. Clamping screw | 5-1. Switch trigger | 7-4. Inner flange |
| 3-1. Base | 5-2. Lock-off button | 8-1. Vacuum cleaner |
| 3-2. Cutting line | 6-1. Hex wrench | 10-1. Rip fence (Guide rule) |
| 4-1. Setting protuberances | 6-2. Shaft lock | 11-1. Limit mark |
| 4-2. Hex socket bolt (For adjusting riving knife) | 7-1. Hex socket head bolt | 12-1. Brush holder cap |
| | 7-2. Outer flange | 12-2. Screwdriver |

SPECIFICATIONS

| | | |
|------------------------------------|--------|--------|
| Model | | 5604R |
| Blade diameter | | 165 mm |
| Max. cutting depth | at 90° | 54 mm |
| | at 45° | 35 mm |
| No load speed (min ⁻¹) | | 5,000 |
| Overall length | | 320 mm |
| Net weight | | 3.9 kg |
| Safety class | | II/III |

- Due to our continuing programme of research and development, the specifications herein are subject to change without notice.
- Specifications may differ from country to country.
- Weight according to EPTA-Procedure 01/2003

ENE028-1

ENG901-1

Intended use

The tool is intended for performing lengthways and crossways straight cuts and mitre cuts with angles in wood while in firm contact with the workpiece.

ENF002-1

Power supply

The tool should be connected only to a power supply of the same voltage as indicated on the nameplate, and can only be operated on single-phase AC supply. They are double-insulated in accordance with European Standard and can, therefore, also be used from sockets without earth wire.

ENG102-2

For European countries only

Noise

The typical A-weighted noise level determined according to EN60745:

Sound pressure level (L_{pA}) : 93 dB(A)

Sound power level (L_{WA}) : 104 dB(A)

Uncertainty (K) : 3 dB(A)

Wear ear protection

ENG214-2

Vibration

The vibration total value (tri-axial vector sum) determined according to EN60745:

Work mode : cutting chipboard

Vibration emission (a_h) : 2.5 m/s² or less

Uncertainty (K) : 1.5 m/s²

- The declared vibration emission value has been measured in accordance with the standard test method and may be used for comparing one tool with another.
- The declared vibration emission value may also be used in a preliminary assessment of exposure.

⚠WARNING:

- The vibration emission during actual use of the power tool can differ from the declared emission value depending on the ways in which the tool is used.
- Be sure to identify safety measures to protect the operator that are based on an estimation of exposure in the actual conditions of use (taking account of all parts of the operating cycle such as the times when the tool is switched off and when it is running idle in addition to the trigger time).

ENH101-12

EC Declaration of Conformity

We Makita Corporation as the responsible manufacturer declare that the following Makita machine(s):

Designation of Machine: Circular Saw

Model No./ Type: 5604R

are of series production and

Conforms to the following European Directives:

98/37/EC until 28th December 2009 and then with 2006/42/EC from 29th December 2009

And are manufactured in accordance with the following standards or standardised documents:

EN60745

The technical documentation is kept by our authorised representative in Europe who is:

Makita International Europe Ltd,
Michigan, Drive, Tongwell,
Milton Keynes, MK15 8JD, England

30th January 2009



000230

Tomoyasu Kato
Director

Makita Corporation
3-11-8, Sumiyoshi-cho,
Anjo, Aichi, JAPAN

GEA010-1

General Power Tool Safety

Warnings

⚠ WARNING Read all safety warnings and all instructions. Failure to follow the warnings and instructions may result in electric shock, fire and/or serious injury.

Save all warnings and instructions for future reference.

GEB029-1

SPECIFIC SAFETY RULES

DO NOT let comfort or familiarity with product (gained from repeated use) replace strict adherence to circular saw safety rules. If you use this tool unsafely or incorrectly, you can suffer serious personal injury.

Danger:

- 1. Keep hands away from cutting area and the blade. Keep your second hand on auxiliary handle, or motor housing.** If both hands are holding the saw, they cannot be cut by the blade.
- 2. Do not reach underneath the workpiece.** The guard cannot protect you from the blade below the workpiece. Do not attempt to remove cut material when blade is moving.
CAUTION: Blades coast after turn off. Wait until blade stops before grasping cut material.
- 3. Adjust the cutting depth to the thickness of the workpiece.** Less than a full tooth of the blade teeth should be visible below the workpiece.
- 4. Never hold piece being cut in your hands or across your leg. Secure the workpiece to stable platform.** It is important to support the work properly to minimize body exposure, blade binding, or loss of control.

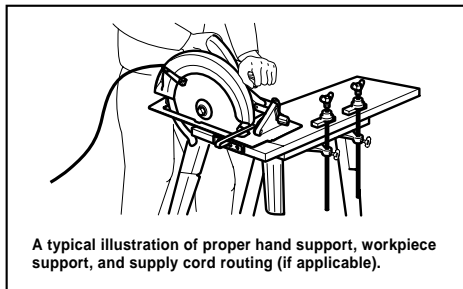

000157

A typical illustration of proper hand support, workpiece support, and supply cord routing (if applicable).

- 5. Hold power tool by insulated gripping surfaces when performing an operation where the cutting tool may contact hidden wiring or its own cord.** Contact with a "live" wire will also make exposed metal parts of the power tool "live" and shock the operator.
- 6. When ripping always use a rip fence or straight edge guide.** This improves the accuracy cut and reduces the chance of blade binding.
- 7. Always use blades with correct size and shape (diamond versus round) of arbour holes.** Blades that do not match the mounting hardware of the saw will run eccentrically, causing loss of control.
- 8. Never use damaged or incorrect blade washers or bolt.** The blade washers and bolt were specially designed for your saw, for optimum performance and safety of operation.
- 9. Causes and Operator Prevention of Kickback:**
 - Kickback is a sudden reaction to a pinched, bound or misaligned saw blade, causing an uncontrolled saw to lift up and out of the workpiece toward the operator;
 - when the blade is pinched or bound tightly by the kerf closing down, the blade stalls and the motor reaction drives the unit rapidly back toward the operator;
 - if the blade becomes twisted or misaligned in the cut, the teeth at the back edge of the blade can dig into the top surface of the wood causing the blade to climb out of the kerf and jump back toward the operator.Kickback is the result of saw misuse and/or incorrect operating procedures or conditions and can be avoided by taking proper precautions as given below.
 - **Maintain a firm grip with both hands on the saw and position your arms to resist kickback forces. Position your body to either side of the blade, but not in line with the blade.** Kickback could cause the saw to jump backwards, but kickback forces can be controlled by the operator, if proper precautions are taken.

- **When blade is binding, or when interrupting a cut for any reason, release the trigger and hold the saw motionless in the material until the blade comes to a complete stop. Never attempt to remove the saw from the work or pull the saw backward while the blade is in motion or kickback may occur.** Investigate and take corrective actions to eliminate the cause of blade binding.
- **When restarting a saw in the workpiece, centre the saw blade in the kerf and check that saw teeth are not engaged into the material.** If saw blade is binding, it may walk up or kickback from the workpiece as the saw is restarted.
- **Support large panels to minimise the risk of blade pinching and kickback.** Large panels tend to sag under their own weight. Supports must be placed under the panel on both sides, near the line of cut and near the edge of the panel.

To minimize the risk of blade pinching and kickback. When cutting operation requires the resting of the saw on the workpiece, the saw should be rested on the larger portion and the smaller piece cut off.

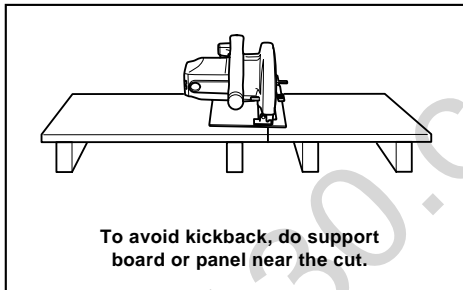

000154

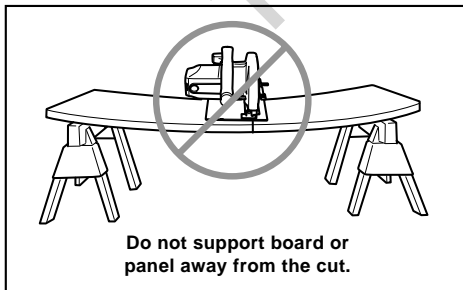

000156

- **Do not use dull or damaged blades.** Unsharpened or improperly set blades produce narrow kerf causing excessive friction,

blade binding and kickback. Keep blade sharp and clean. Gum and wood pitch hardened on blades slows saw and increases potential for kickback. Keep blade clean by first removing it from tool, then cleaning it with gum and pitch remover, hot water or kerosene. Never use gasoline.

- **Blade depth and bevel adjusting locking levers must be tight and secure before making cut.** If blade adjustment shifts while cutting, it may cause binding and kickback.
- **Use extra caution when making a "plunge cut" into existing walls or other blind areas.** The protruding blade may cut objects that can cause kickback. For plunge cuts, retract lower guard using retracting handle.
- **ALWAYS hold the tool firmly with both hands. NEVER place your hand or fingers behind the saw.** If kickback occurs, the saw could easily jump backwards over your hand, leading to serious personal injury.

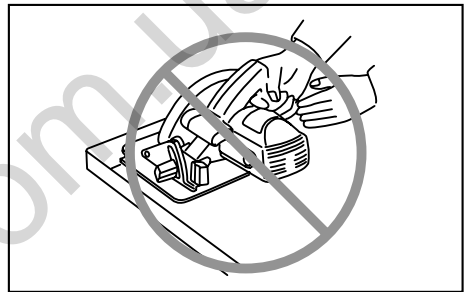

000194

- **Never force the saw. Forcing the saw can cause uneven cuts, loss of accuracy, and possible kickback.** Push the saw forward at a speed so that the blade cuts without slowing.
10. **Check lower guard for proper closing before each use. Do not operate the saw if lower guard does not move freely and close instantly. Never clamp or tie the lower guard into the open position.** If saw is accidentally dropped, lower guard may be bent. Raise the lower guard with the retracting handle and make sure it moves freely and does not touch the blade or any other part, in all angles and depths of cut. To check lower guard, open lower guard by hand, then release and watch guard closure. Also check to see that retracting handle does not touch tool housing. Leaving blade exposed is VERY DANGEROUS and can lead to serious personal injury.
 11. **Check the operation of the lower guard spring. If the guard and the spring are not operating properly, they must be serviced before use.**

Lower guard may operate sluggishly due to damaged parts, gummy deposits, or a build-up of debris.

12. **Lower guard should be retracted manually only for special cuts such as "plunge cuts" and "compound cuts." Raise lower guard by retracting handle and as soon as blade enters the material, the lower guard must be released.** For all other sawing, the lower guard should operate automatically.
13. **Always observe that the lower guard is covering the blade before placing saw down on bench or floor.** An unprotected, coasting blade will cause the saw to walk backwards, cutting whatever is in its path. Be aware of the time it takes for the blade to stop after switch is released. Before setting the tool down after completing a cut, be sure that the lower guard has closed and the blade has come to a complete stop.
14. **Use the appropriate riving knife for the blade being used.** For the riving knife to work, it must be thicker than the body of the blade but thinner than the tooth set of the blade.
15. **Adjust the riving knife as described in this instruction manual.** Incorrect spacing, positioning and alignment can make the riving knife ineffective in preventing kickback.
16. **Always use the riving knife except when plunge cutting.** Riving knife must be replaced after plunge cutting. Riving knife causes interference during plunge cutting and can create kickback.
17. **For the riving knife to work, it must be engaged in the workpiece.** The riving knife is ineffective in preventing kickback during short cuts.
18. **Do not operate the saw if riving knife is bent.** Even a light interference can slow the closing rate of a guard.
19. **Use extra caution when cutting damp wood, pressure treated lumber, or wood containing knots.** Adjust speed of cut to maintain smooth advancement of tool without decrease in blade speed.
20. **Avoid Cutting Nails.** Inspect for and remove all nails from lumber before cutting.
21. **Place the wider portion of the saw base on that part of the workpiece which is solidly supported, not on the section that will fall off when the cut is made.** As examples, Fig. 1 illustrates the **RIGHT** way to cut off the end of a board, and Fig. 2 the **WRONG** way. If the workpiece is short or small, clamp it down. **DO NOT TRY TO HOLD SHORT PIECES BY HAND!**

Fig. 1

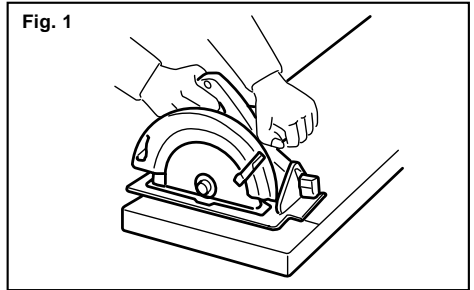

000147

Fig. 2

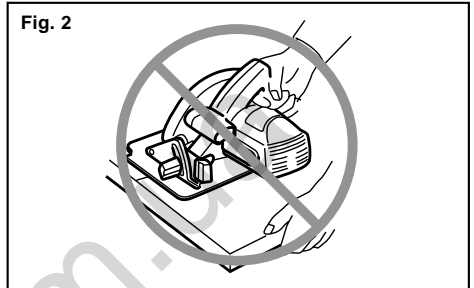

000150

22. **Never attempt to saw with the circular saw held upside down in a vise. This is extremely dangerous and can lead to serious accidents.**

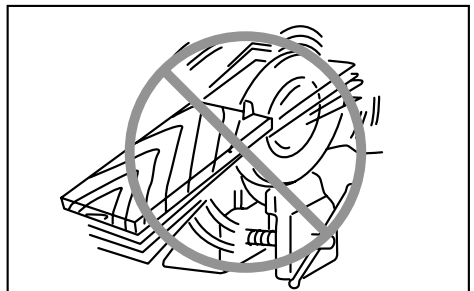

000029

23. Some material contains chemicals which may be toxic. Take caution to prevent dust inhalation and skin contact. Follow material supplier safety data.
24. Do not stop the blades by lateral pressure on the saw blade.
25. Always use blades recommended in this manual. Do not use any abrasive wheels.
26. Wear a dust mask and hearing protection when use the tool.

SAVE THESE INSTRUCTIONS.

⚠WARNING:

MISUSE or failure to follow the safety rules stated in this instruction manual may cause serious personal injury.

FUNCTIONAL DESCRIPTION

⚠CAUTION:

- Always be sure that the tool is switched off and unplugged before adjusting or checking function on the tool.

Adjusting depth of cut

Fig.1

⚠CAUTION:

- After adjusting the depth of cut, always tighten the clamping screw securely.

Loosen the clamping screw on the depth guide and move the base up or down. At a desired depth of cut, secure the base by tightening the clamping screw.

For cleaner, safer cuts, set cut depth so that no more than one blade tooth projects below workpiece. Using proper cut depth helps to reduce potential for dangerous KICKBACKS which can cause personal injury.

Bevel cutting

Fig.2

Loosen the clamping screws in front and back, and tilt the tool to the desired angle for bevel cuts (0° - 45°). Secure the clamping screws tightly in front and back after making the adjustment.

Sighting

Fig.3

For straight cuts, align the A position on the front of the base with your cutting line. For 45° bevel cuts, align the B position with it.

Riving knife adjustment

Fig.4

Use the hex wrench to loosen the hex socket head bolt for the riving knife adjustment, then raise the lower blade guard. Move the riving knife up or down over the two protuberances for settings indicated in the figure, so as to obtain the proper clearance between the riving knife and saw blade.

⚠CAUTION:

- Ensure that the riving knife is adjusted such that: The distance between the riving knife and the toothed rim of the saw blade is not more than 5 mm. The toothed rim does not extend more than 5 mm beyond the lower edge of the riving knife.

Switch action

Fig.5

⚠CAUTION:

- Before plugging in the tool, always check to see that the switch trigger actuates properly and returns to the "OFF" position when released.

To prevent the switch trigger from being accidentally pulled, a lock-off button is provided. To start the tool, push in the lock-off button and pull the switch trigger. Release the switch trigger to stop.

ASSEMBLY

⚠CAUTION:

- Always be sure that the tool is switched off and unplugged before carrying out any work on the tool.

Removing or installing saw blade

The following blade can be used with this tool.

| Max. dia. | Min. dia. | Blade thickness | Kerf |
|-----------|-----------|-----------------|----------------|
| 165 mm | 150 mm | 1.6 mm or less | 1.9 mm or more |

006482

The thickness of the riving knife is 1.8 mm.

⚠CAUTION:

- Do not use saw blades which do not comply with the characteristics specified in these instructions.
- Do not use saw blades the disc of which is thicker or the set of which is smaller than the thickness of the riving knife.

Fig.6

⚠CAUTION:

- Be sure the blade is installed with teeth pointing up at the front of the tool.
- Use only the Makita wrench to install or remove the blade.

To remove the blade, press the shaft lock fully so that the blade cannot revolve and use the wrench to loosen the hex bolt counterclockwise. Then remove the hex bolt, outer flange and blade.

To install the blade, follow the removal procedure in reverse. **BE SURE TO TIGHTEN THE HEX BOLT CLOCKWISE SECURELY.**

Fig.7

When changing blade, make sure to also clean upper and lower blade guards of accumulated sawdust. Such efforts do not, however, replace the need to check lower guard operation before each use.

Connecting a vacuum cleaner

Fig.8

When you wish to perform clean cutting operation, connect a Makita vacuum cleaner to your tool. Install the

joint on the tool using the screws. Then connect a hose of the vacuum cleaner to the joint as shown in the figure.

OPERATION

⚠CAUTION:

- Be sure to move the tool forward in a straight line gently. Forcing or twisting the tool will result in overheating the motor and dangerous kickback, possibly causing severe injury.

Hold the tool firmly. The tool is provided with both a front grip and rear handle. Use both to best grasp the tool. If both hands are holding saw, they cannot be cut by the blade. Set the base on the workpiece to be cut without the blade making any contact. Then turn the tool on and wait until the blade attains full speed. Now simply move the tool forward over the workpiece surface, keeping it flat and advancing smoothly until the sawing is completed.

To get clean cuts, keep your sawing line straight and your speed of advance uniform. If the cut fails to properly follow your intended cut line, do not attempt to turn or force the tool back to the cut line. Doing so may bind the blade and lead to dangerous kickback and possible serious injury. Release switch, wait for blade to stop and then withdraw tool. Realign tool on new cut line, and start cut again. Attempt to avoid positioning which exposes operator to chips and wood dust being ejected from saw. Use eye protection to help avoid injury.

Fig.9

⚠CAUTION:

- The riving knife should always be used except when plunging in the middle of the workpiece.

Rip fence (Guide rule)

Fig.10

The handy rip fence allows you to do extra-accurate straight cuts. Simply slide the rip fence up snugly against the side of the workpiece and secure it in position with the screw on the front of the base. It also makes repeated cuts of uniform width possible.

MAINTENANCE

⚠CAUTION:

- Always be sure that the tool is switched off and unplugged before attempting to perform inspection or maintenance.

Replacing carbon brushes

Fig.11

Remove and check the carbon brushes regularly. Replace when they wear down to the limit mark. Keep the carbon brushes clean and free to slip in the holders. Both carbon brushes should be replaced at the same time. Use only identical carbon brushes. Use a screwdriver to remove the brush holder caps.

Take out the worn carbon brushes, insert the new ones and secure the brush holder caps.

Fig.12

To maintain product SAFETY and RELIABILITY, repairs, any other maintenance or adjustment should be performed by Makita Authorized Service Centers, always using Makita replacement parts.

ACCESSORIES

⚠CAUTION:

- These accessories or attachments are recommended for use with your Makita tool specified in this manual. The use of any other accessories or attachments might present a risk of injury to persons. Only use accessory or attachment for its stated purpose.

If you need any assistance for more details regarding these accessories, ask your local Makita Service Center.

- Saw blades
- Rip fence (Guide rule)
- Hex wrench

УКРАЇНЬСЬКА (Оригінальні інструкції)

Пояснення до загального виду

| | | |
|---|--|---|
| 1-1. Затискний гвинт | 5-1. Кнопка вимикача | 7-4. Внутрішній фланець |
| 2-1. Затискний гвинт | 5-2. Кнопка блокування вимкненого положення | 8-1. Пілосос |
| 3-1. Основа | 6-1. Шестигранний ключ | 10-1. Напрямна планка (реєстрова мітка) |
| 3-2. Лінія різання | 6-2. Фіксатор | 11-1. Обмежувальна відмітка |
| 4-1. Налаштування виступів | 7-1. Болт із внутрішньою шестигранною голівкою | 12-1. Ковпачок щіткотримача |
| 4-2. Болт із внутрішньою шестигранною голівкою (для регулювання запобіжного ножа) | 7-2. Зовнішній фланець | 12-2. Викрутка |
| 4-3. Глибина різання | 7-3. Диск пили | |

ТЕХНІЧНІ ХАРАКТЕРИСТИКИ

| | | |
|---|--------|--------|
| Модель | | 5604R |
| Діаметр диску | | 165 мм |
| Макс. глибина різання | на 90° | 54 мм |
| | на 45° | 35 мм |
| Швидкість холостого ходу (min ⁻¹) | | 5000 |
| Загальна довжина | | 320 мм |
| Чиста вага | | 3,9 кг |
| Клас безпеки | | □/II |

• Через те, що ми не припиняємо програми досліджень і розвитку, наведені тут технічні характеристики можуть бути змінені без попередження.

• У різних країнах технічні характеристики можуть бути різними.

• Вага відповідно до ЕРТА-Procedure 01/2003

ENE028-1

ENG214-2

Призначення

Інструмент призначено для поздовжнього та поперечного різання за прямою лінією та різання під косим кутом по деревині у міцному контакті із деталлю.

ENF002-1

Джерело живлення

Інструмент можна підключати лише до джерела струму, що має напругу, зазначену в таблиці з заводськими характеристиками, і він може працювати лише від однофазного джерела перемінного струму. Інструмент має подвійну ізоляцію згідно з європейським стандартом і, отже, може підключатися до розеток без клеми заземлення.

ENG102-2

Для Європейських країн тільки

Шум

Рівень шуму за шкалою А у типовому виконанні визначений відповідно до EN60745:

Рівень звукового тиску (L_{рА}): 93 дБ(А)

Рівень звукової потужності (L_{WA}): 104 дБ(А)

Погрішність (K): 3 дБ(А)

Обов'язково використовуйте протишумові засоби

Вібрація

Загальна величина вібрації (сума трьох векторів) визначається згідно з EN60745:

Режим роботи: різання ДСП

Вібрація (a_{ред}): 2,5 м/с² або менше

Похибка (K): 1,5 м/с²

ENG901-1

- Заявлене значення вібрації було виміряно у відповідності до стандартних методів тестування та може використовуватися для порівняння одного інструмента з іншим.
- Заявлене значення вібрації може також використовуватися для попередньої оцінки впливу.

⚠УВАГА:

- Залежно від умов використання вібрація під час фактичної роботи інструмента може відрізнятися від заявленого значення вібрації.
- Забезпечте належні запобіжні заходи для захисту оператора, що відповідатимуть умовам використання інструмента (слід брати до уваги всі складові робочого циклу, такі як час, коли інструмент вимкнено та коли він починає працювати на холостому ході під час запуску).

Декларація про відповідність стандартам ЄС

Наша компанія, **Makita Corporation**, як відповідальний виробник, наголошує на тому, що обладнання Makita:

Позначення обладнання: Циркулярна пила
№ моделі/ тип: 5604R

є серійним виробництвом та

Відповідає таким Європейським Директивам:

98/37/ЕС до 28 грудня 2009 року, а потім
2006/42/ЕС з 29 грудня 2009 року

Та вироблені у відповідності до таких стандартів та стандартизованих документів:

EN60745

Технічна документація знаходиться у нашого уповноваженого представника в Європі, а саме:

Makita International Europe Ltd,
Michigan, Drive, Tongwell,
Milton Keynes, MK15 8JD, Англія

30 січня 2009



000230

Томоязу Като
Директор
Makita Corporation
3-11-8, Sumiyoshi-cho,
Anjo, Aichi, ЯПОНІЯ

GEA010-1

Застереження стосовно техніки безпеки при роботі з електроприладами

⚠ УВАГА! Прочитайте усі застереження стосовно техніки безпеки та всі інструкції. Недотримання даних застережень та інструкцій може призвести до ураження струмом та виникнення пожежі та/або серйозних травм.

Збережіть усі інструкції з техніки безпеки та експлуатації на майбутнє.

GEB029-1

Особливі правила техніки безпеки

НИКОЛИ НЕ СЛІД втрачати пильності та розслаблюватися при користуванні виробом (що приходить при частому користуванні), слід завжди строго додержуватися правил безпеки під час користування циркулярною пилою. У разі небезпечного або неправильного користування цим інструментом, можна здобути серйозних поранень.

Загроза:

1. Завжди тримай руки на відстані від зони різання та полотна. Тримай свою другу руку на допоміжній ручці або кожусі двигуна. Якщо тримати інструмент обома руками, їх поріз полотном буде неможливим.
2. **Забороняється простягати руки нижче деталі.** Кожух не захищає від полотна внизу деталі. Не слід намагатися забирати відрізаний матеріал під час руху полотна. **ОБЕРЕЖНО:** Полотно рухаються за інерцією після вимкнення. Не слід брати відрізаний матеріал доки полотном не зупиниться.
3. **Слід відрегулювати глибину різання відповідно до товщини деталі.** Щонайменше один зубець полотна повинно бути повністю видно внизу деталі.
4. **Забороняється тримати деталь, що ріжеться, у руках або по за ногою. Слід закріпити деталь до стійкої плити.** Дуже важливо підперти належним чином робоче місце для того, щоб мінімізувати незахищеність тіла, заїдання полотна або втрати контролю.

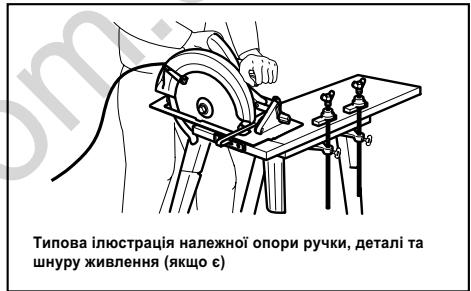

000157

5. Під час різання, коли ріжучий інструмент може торкнутися схованої електропроводки або свого шнуру, інструмент слід тримати за ізольовані поверхні держака. Торкання струмоведучої проводки може також призвести до передання напруги до металевих частин електроінструменту та ураженню електричним струмом оператора.
6. Під час поздовжнього пиляння слід завжди користуватися напрямною планкою або прямою лінійкою. Це покращить точність різання та зменшить імовірність заїдання полотна.
7. Завжди слід використовувати диски зі шпіндельними отворами відповідного розміру та форми (алмазні до круглих). Диски, що не відповідають приналежностям для кріплення, працюють ексцентрично, що призведе до втрати контролю.

8. Ніколи не слід використовувати пошкоджені або неправильні шайби або болти диску. Шайби та болти диску спеціально призначені для вашого інструменту для того, щоб забезпечити оптимальні робочі властивості та безпечну експлуатацію.

9. Причини та заходи запобігання віддачі:

- Віддача це несподівана реакція защемленого, застряглого або зміщеного пильного полотна, що призводить до неконтрольованого вистрілювання пили вгору та із деталі у напрямку до оператора.
- Коли полотно защемилось або щільно заїло в пропили, полотно зупиняється та працюючий двигун призводить до швидкого відкидання пристрою до оператора.
- Якщо полотно закрутилося або змістилося в прорізі, зубець заднього краю полотна може встромитися у верхню поверхню деревини, що в свою чергу призведе до виходу полотна із пропила та відскакування його до оператора.

Причиною віддачі є неправильне користування пилою та/або неправильний порядок експлуатації або умови експлуатації, та їх можна уникнути дотримуючись запобіжних заходів, що наведені нижче:

- Слід міцно обома руками тримати пилу за ручку та розмістити руки таким чином, щоб протистояти зусиллю віддачі. Слід зайняти положення з будь-якого боку полотна, але не на одній прямій з ним. У разі віддачі пила відскочить назад, але оператор зможе контролювати зусилля віддачі, якщо буде вжито всіх запобіжних заходів.
- У разі заїдання полотна або якщо різання зупинено з будь яких причин, слід відпустити вимикач та потримати пилу в матеріалі нерухомо доки повністю не зупиниться. Ніколи не слід намагатися зняти пилу із деталі або витягти її під час руху полотна, в протилежному випадку станеться **ВІДДАЧА**. Ретельно огляньте пилу та скорегуйте її, щоб усунути причину заїдання полотна.
- Під час повторного встановлення пили на деталь, в деталі слід відцентрувати пильне полотно в пропили та перевірити, чи не зачепилися зуб'я пили в матеріалі. Якщо пильне полотно защемлене, воно може вийти або відскочити із деталі під час повторного увімкнення пили.
- Слід опирати великі панелі для того, щоб мінімізувати ризик защемлення полотна або віддачі. Великі панелі прогинаються

під своєю вагою. Панель слід опирати з обох боків, біля лінії різання та біля краю панелі.

Для того, щоб мінімізувати ризик заїдання полотна та віддачі. Якщо під час різання пилу необхідно обперти на деталь, пилу слід опирати на найбільшу частину та найменший кусок, що відрізається.

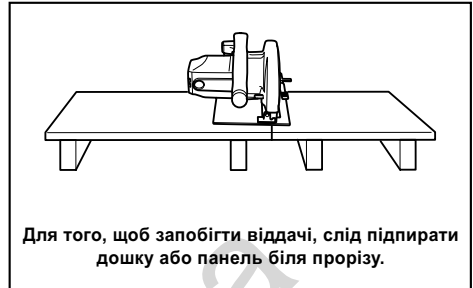

000154



000156

- Не слід користуватися тупими або пошкодженими полотнами. Незагострені або неправильно встановлені полотна виконують вузький пропили, що призводить до зайвого тертя, заїдання полотна або віддачі. Полотна повинні бути завжди загостреними та чистими. Деревний пек та смола застигли на полотнах сповільнюють пилу та збільшують ризик віддачі. Для того, щоб лезо було завжди чистим слід по-перше зняти його із інструменту, потім почистити його за допомогою засобу для видалення смоли та пеку, гарячої води або гасу. Забороняється використовувати бензин.
- Перед початком різання слід затягнути та закріпити затискні важелі регулювання глибини полотна та нахилу. Якщо під час різання відрегульоване полотно посунеться, це може призвести до його заїдання або віддачі.

- **3 особливою обережністю слід виконувати "врізання" в існуючі стіни або інші невидимі зони.** Виступаюче лезо може зіткнутися з предметами, що спричиняють віддачу. Під час врізання слід відвести нижній захисний кожух за допомогою держака.
- **Інструмент слід ЗАВЖДИ міцно тримати обома руками. НІКОЛИ не кладіть руки або пальці позаду пили.** У разі віддачі пила може просто перескочити ваші руки, та серйозно поранити.

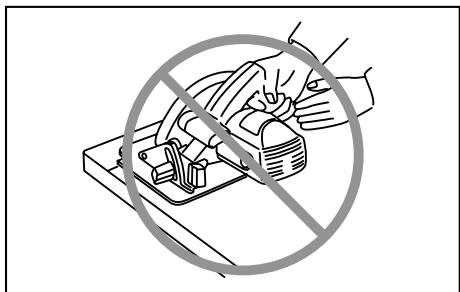

000194

- **Ніколи не можна прикладати силу до пили.** Прикладання сили може призвести до нерівного прорізу, втрати точності та можливої віддачі. Слід натискати на пилу уперед таким чином, щоб лезо різало не зменшуючи швидкості.
10. **Щораз перед початком роботи слід перевіряти належне закриття нижнього кожуху.** Не слід починати роботу, якщо нижній захисний кожух не рухається вільно та одразу не закривається. Ніколи не слід затискати або затягувати нижній кожух у відкритому положенні. Якщо пила випадково впаде, нижній захисний кожух може погнути. Підійміть нижній захисний кожух рукою відведення та перевірте, чи вільно він пересувається, чи не торкається леза, або інших частин, при усіх можливих глибинах різання та під кожним кутом. Для того, щоб оглянути нижній захисний кожух, відкрийте його руками, потім відпустіть та подивіться як він закривається. Також слід перевірити, чи не торкається ручка відведення корпусу інструмента. Не слід залишати лезо відкритим, це ДУЖЕ НЕБЕЗПЕЧНО та може призвести до серйозного поранення.
 11. **Слід перевірити функціонування пружини нижнього захисного кожуха.** У разі неналежної роботи захисного кожуха та пружини, їх слід відремонтувати перед використанням. Нижній захисний кожух може

повільно працювати при наявності пошкоджених частин, клейких відкладень або налипання бруду.

12. **Нижній захисний кожух слід відводити руками тільки при виконанні спеціальних прорізів таких як "врізання" та "комбіноване різання".** Підійміть нижній захисний кожух за допомогою ручки відведення та як тільки лезо увійде у матеріал, слід відпустити кожух. Під час усіх інших видів різання, нижній захисний кожух повинен працювати автоматично.
13. **Перед встановленням пили на верстат або підлогу слід завжди перевіряти, щоб нижній захисний кожух покривав лезо.** Незахищене лезо, що рухається за інерцією, призведе до пересування пили назад, різання усього на своєму шляху. Слід пам'ятати, що після вимкнення перемикача диск потребує деякий час для повної зупинки. Перед опусканням інструменту після завершення різання, слід перевірити, щоб нижній захисний кожух закрився та лезо повністю зупинилося.
14. **Слід використовувати запобіжний ніж відповідний до полотна, що використовується.** Для того, щоб працював запобіжний ніж, його товщина повинна бути більше полотна диску, але менше розлучення зубів диску.
15. **Слід відрегулювати запобіжний ніж згідно з цими інструкціями з експлуатації.** Неправильне встановлення, розміщення та вирівнювання не дасть змоги запобіжному ножу запобігти віддачі.
16. **Запобіжний ніж використовується завжди окрім врізання.** Після завершення врізання запобіжний ніж слід встановити знову. Під час врізання запобіжний ніж стає на перешкоді та може спричинити віддачу.
17. **Для того, щоб запобіжний ніж функціонував, він повинен стикатися з деталлю.** Запобіжний ніж не може запобігти віддачі під час виконання коротких прорізів.
18. **Не слід користуватися пилою, якщо запобіжний ніж погнутий.** Навіть маленька перешкода, може сповільнити швидкість закриття захисного кожуху.
19. **Слід бути дуже обережними під час різання сирій деревини, лісоматеріалу обробленого під тиском або сучкуватої деревини.** Слід відрегулювати швидкість, для того щоб забезпечити плавне пересування інструменту уперед не зменшуючи швидкості леза.
20. **Слід уникати різання цвяхів.** Перед початком роботи огляньте та заберіть усі цвяхи з лісоматеріалу.
21. **Слід покласти ширшу частину основи пили на ту частину деталі, яка має тверду опору,**

та ні в якому разі не на ту частину, що впаде після різання. Наприклад, на Малюнку 1 зображено як ПРАВИЛЬНО слід відрізати край дошки, та на Малюнку 2 як НЕ СЛІД. Короткі та маленькі деталі слід обов'язково притискати.. **ЗАБОРОНЯЄТЬСЯ ТРИМАТИ МАЛЕНЬКІ ДЕТАЛІ РУКАМИ!**

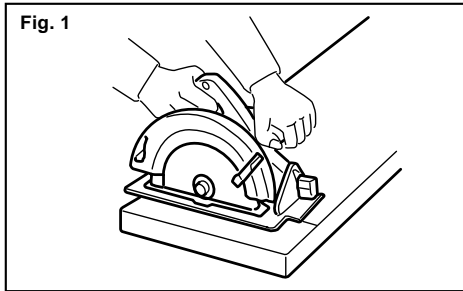

000147

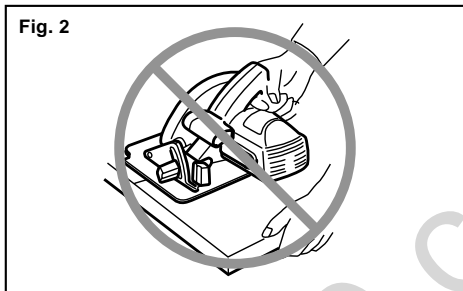

000150

22. Ніколи не слід пробувати різати циркулярною пилою, якщо вона затиснута лещатами догори ногами. Це дуже небезпечно та може призвести до серйозного поранення.

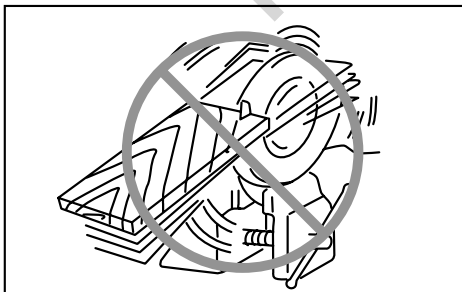

000029

23. Деякі матеріали мають у своєму складі токсичні хімічні речовини. Будьте уважні, щоб запобігти вдихання пилу та контактів зі

шкірою. Дотримуйтеся правил техніки безпеки виробника матеріалу .

24. Забороняється зупиняти леза, натиснувши на бокову поверхню пильного леза.
25. Завжди використовуйте полотна рекомендовані в цьому посібнику. Не слід використовувати абразивні кола.
26. Під час користування інструментом слід одягати пилозахисну маску та засоби захисту органів слуху.

ЗБЕРІГАЙТЕ ЦІ ВКАЗІВКИ

⚠УВАГА:

НЕДОТРИМАННЯ правил техніки безпеки, наведених у цій інструкції з експлуатації, може призвести до серйозного травмування.

ІНСТРУКЦІЯ З ВИКОРИСТАННЯ

⚠ОБЕРЕЖНО:

- Перед регулюванням та перевіркою справності інструменту, переконайтеся в тому, що він вимкнений та відключений від мережі.

Регулювання глибини різання

Fig.1

⚠ОБЕРЕЖНО:

- Після регулювання глибини різання слід завжди надійно затягнути затискний гвинт.

Послабте затискний гвинт на напрямній глибини та пересуньте основу вгору або вниз. На необхідній глибині різання закріпіть основу, затягнувши затискний гвинт.

Для забезпечення рівнішого різання, слід відрегулювати глибину різання таким чином, щоб за межі деталі виходило не більше, ніж один зубець полотна. Використання вірної глибини різання допомагає знизити потенціальну небезпеку ВІДДАЧІ, яка може призвести до поранень.

Різання під кутом

Fig.2

Послабте задні та передні затискні гвинти, та нахиліть інструмент на необхідний кут різання (0°-45°). Після виконання регулювання щільно затягніть передні та задні затискні гвинти.

Виставляння

Fig.3

Для виконання прямих розрізів слід сумістити положення "А" у передній частині основи із лінією розрізу. Для розрізів під кутом 45°, з лінією розрізу слід сумістити положення "В".

Регулювання запобіжного ножа

Fig.4

Для того, щоб відрегулювати запобіжний ніж, слід послабити болт із шестигранною головкою за

допомогою шестигранного ключа, а потім підняти нижній кожух ножа. Пересуньте запобіжний ніж уверх або вниз на два виступу для виконання регулювання, як показано на малюнку, щоб отримати необхідний зазор між запобіжним ножом та полотном пили.

⚠ОБЕРЕЖНО:

- Перевірте, щоб запобіжний ніж був відрегульований таким чином, щоб: Відстань між запобіжним ножом та зубчастим ободом полотна пили не перевищувала 5 мм. Зубчастий обід не повинен виступати за нижній край запобіжного ножа більш, ніж на 5 мм.

Дія вимикача.

Fig.5

⚠ОБЕРЕЖНО:

- Перед вмиканням інструменту у мережу обов'язково перевірте, чи кнопка вимикача нормально спрацьовує і після відпускання повертається в положення "вимкнено".

Для того, щоб запобігти випадковому натисканню курка вимикача, передбачена кнопка блокування вимкненого положення. Для того, щоб запустити інструмент, натисніть на кнопку блокування вимкненого положення та натисніть на курок вимкненого положення. Для зупинення роботи курок слід відпустити.

КОМПЛЕКТУВАННЯ

⚠ОБЕРЕЖНО:

- Перед тим, як зайнятися комплектуванням інструменту, переконайтеся в тому, що він вимкнений та відключений від мережі.

Зняття та встановлення полотна пили

На цьому інструменті можна використовувати наступні полотна.

| | | | |
|-----|-----|-----|-----|
| · | · | | |
| 165 | 150 | 1,6 | 1,9 |

006482

Товщина запобіжного ножа 1.8 мм.

⚠ОБЕРЕЖНО:

- Неможна використовувати полотна для пили, які не відповідають характеристикам, що наведені в цій інструкції.
- Неможна використовувати полотна, диск яких товстший, або налаштування якого менше ніж товщина запобіжного ножа.

Fig.6

⚠ОБЕРЕЖНО:

- Перевірте, щоб полотно було встановлене так, щоб зубці були направлені вгору в напрямку

передньої частини інструмента.

- Для встановлення або зняття полотна слід використовувати тільки ключ виробництва компанії Makita.

Для того, щоб зняти полотно, слід повністю натиснути замок вала таким чином, щоб полотно не могло обертатись, та за допомогою ключа послабити болт із шестигранною голівкою, повернувши його проти годинникової стрілки. Потім слід вийняти болт, зовнішній фланець та полотно.

Для того, щоб встановити полотно, виконайте процедуру його зняття у зворотному порядку. **ПЕРЕВІРТЕ, ЩОБ БОЛТ ІЗ ШЕСТИГРАННОЮ ГОЛІВКОЮ БУВ НАДІЙНО ЗАТЯГНУТИЙ ПО ГОДИННИКОВІЙ СТРІЛЦІ.**

Fig.7

Під час зміни полотна слід також очистити верхній та нижній кожухи полотна від тирси, що накопичилась. Однак, такі дії на заміщують необхідності перевірки роботи нижнього кожуха перед кожним використанням.

Підключення пілососа

Fig.8

Якщо ви хочете виконати операції з різання із дотриманням чистоти, до інструмента слід підключити пілосос Makita. Встановіть муфту на інструмент за допомогою гвинтів. Потім приєднайте шланг пілососа до муфти, як показано на малюнку.

ЗАСТОСУВАННЯ

⚠ОБЕРЕЖНО:

- Інструмент слід плавно переміщати по прямій лінії. Докладання зусиль або перекручування інструмента можуть призвести до його перегріву та небезпечної віддачі, що в свою чергу може призвести до серйозних травм.

Інструмент слід тримати міцно. На інструменті є як передня, так і задня ручка. Тримати інструмент слід за обидві ручки. Якщо пилу тримати обома руками, то вони не можуть бути порізані полотном. Встановіть основу на деталь, що різатиметься таким чином, щоб полотно її не торкалось. Потім увімкніть інструмент та заждіть, доки полотно набере повної швидкості. Тепер слід просто перемістити інструмент вперед по поверхні деталі, утримуючи його на площині та плавно просуваючи його, доки пиляння не буде завершено.

Для точного різання слід дотримувати прямої лінії, та просувати пилу з однаковою швидкістю. Якщо під час різання напрям різання відхиляється від наміченого, неможна намагатись повернути або силою направити інструмент назад на лінію різання. Такі дії можуть призвести до заклинювання полотна та віддачі із подальшою тяжкою травмою. Відпустіть перемикач, зачекайте, доки полотно зупиниться, а

потім заберіть інструмент. Виставте інструмент на нову лінію різання та почніть різання знов. Намагайтесь на займати таких положень, у яких би з-під пили на оператора летіла тирса або тріски. Для запобігання травмам слід вдягати засоби захисту очей.

Fig.9

⚠ОБЕРЕЖНО:

- Слід завжди використовувати запобіжний ніж, окрім випадків врізання посередині деталі.

Напрямна планка (реєстрова мітка)

Fig.10

Зручна напрямна планка дозволяє робити більш точні прямі прорізи. Слід просто пересунути напрямну планку впритул до краю деталі та закріпити її у положенні за допомогою гвинта в передній частині основи. Це також дає можливість багаторазового виконання прорізів однакової ширини.

ТЕХНІЧНЕ ОБСЛУГОВУВАННЯ

⚠ОБЕРЕЖНО:

- Перед тим, як оглянути інструмент, або виконати ремонт, переконайтеся, що він вимкнений та відключений від мережі.

Заміна вугільних щіток

Fig.11

Регулярно знімайте та перевіряйте вугільні щітки. Заміняйте їх, коли знос сягає граничної відмітки. Вугільні щітки повинні бути чистими та вільно рухатись у щіткотримачах. Одночасно треба замінювати обидві вугільні щітки. Використовуйте лише однакові вугільні щітки.

Для видалення ковпачків щіткотримачів користуйтеся викруткою. Видаліть зношені вугільні щітки, вставте нові та закріпіть ковпачки щіткотримачів.

Fig.12

Для того, щоб підтримувати БЕЗПЕКУ та НАДІЙНІСТЬ, ремонт, технічне обслуговування або регулювання мають виконувати уповноважені центри обслуговування "Макіта", де використовуються лише стандартні запчастини "Макіта".

ОСНАЦЕННЯ

⚠ОБЕРЕЖНО:

- Це оснащення або приладдя рекомендовано для використання з інструментами "Макіта", що описані в інструкції з експлуатації. Використання якогось іншого оснащення або приладдя може спричинити травмування. Оснащення або приладдя слід використовувати лише за призначенням.

У разі необхідності, отримати допомогу в більш детальному ознайомленні з оснащенням звертайтеся до місцевого Сервісного центру "Макіта".

- Полотна пили
- Напрямна планка (реєстрова мітка)
- Шестигранний ключ

Objaśnienia do widoku ogólnego

- | | | |
|--|-------------------------------------|---------------------------------|
| 1-1. Śruba zaciskowa | 4-3. Głębokość cięcia | 7-4. Kołnierz wewnętrzny |
| 2-1. Śruba zaciskowa | 5-1. Spust przełącznika | 8-1. Odkurzacz |
| 3-1. Podstawa | 5-2. Przycisk blokady | 10-1. Prowadnica wzdłużna |
| 3-2. Linia cięcia | 6-1. Klucz sześciokątny | 11-1. Znak ograniczenia |
| 4-1. Wypukłości do ustawień | 6-2. Blokada wału | 12-1. Pokrywka uchwytu szczotki |
| 4-2. Śruba z gniazdem sześciokątnym (do regulacji klina rozszczepiającego) | 7-1. Śruba z gniazdem sześciokątnym | 12-2. Śrubokręt |
| | 7-2. Kołnierz zewnętrzny | |
| | 7-3. Tarcza | |

SPECYFIKACJE

| | | |
|--|----------------|--------|
| Model | | 5604R |
| Średnica tarczy | | 165 mm |
| Maks. głębokość cięcia | przy kącie 90° | 54 mm |
| | przy kącie 45° | 35 mm |
| Prędkość bez obciążenia (min ⁻¹) | | 5 000 |
| Długość całkowita | | 320 mm |
| Ciężar netto | | 3,9 kg |
| Klasa bezpieczeństwa | | II/II |

- W związku ze stale prowadzonym przez naszą firmę programem badawczo-rozwojowym, niniejsze specyfikacje mogą ulec zmianom bez wcześniejszego powiadomienia.
- Specyfikacje mogą różnić się w zależności od kraju.
- Waga obliczona zgodnie z procedurą EPTA 01/2003

ENE028-1

ENG214-2

IPrzeznaczenie

Narzędzie przeznaczone jest do wykonywania wzdłużnych i poprzecznych cięć prostych oraz cięć pod kątem w drewnie, gdy spoczywa ono na obrabianym elemencie.

ENF002-1

Zasilanie

Elektronarzędzie może być podłączane jedynie do zasilania o takim samym napięciu jakie określa tabliczka znamionowa i może być uruchamiane wyłącznie przy zasilaniu jednofazowym prądem zmiennym. Przewody są podwójnie izolowane zgodnie z Normami Europejskimi i dlatego mogą być podłączone do gniazdek bez przewodu uziemiającego.

ENG102-2

Tylko dla krajów europejskich

Poziom hałas i drgań

Typowy równoważny poziom dźwięku A określony w oparciu o EN60745:

Poziom ciśnienia akustycznego (L_{pA}): 93 dB (A)

Poziom mocy akustycznej (L_{WA}): 104 dB (A)

Niepewność (K): 3 dB(A)

Należy stosować ochraniacze na uszy

Drgania

Całkowita wartość poziomu drgań (suma wektorów w 3 osiach) określona zgodnie z normą EN60745:

Tryb pracy: cięcie płyty wiórowej

Emisja drgań (a_h): 2,5 m/s² lub poniżej

Niepewność (K) : 1,5 m/s²

ENG901-1

- Deklarowana wartość wytwarzanych drgań została zmierzona zgodnie ze standardową metodą testową i można ją wykorzystać do porównywania narzędzi.
- Deklarowaną wartość wytwarzanych drgań można także wykorzystać we wstępnej ocenie narażenia.

⚠OSTRZEŻENIE:

- Drgania wytwarzane podczas rzeczywistego użytkowania elektronarzędzia mogą się różnić od wartości deklarowanej, w zależności od sposobu jego użytkowania.
- W oparciu o szacowane narażenie w rzeczywistych warunkach użytkowania należy określić środki bezpieczeństwa w celu ochrony operatora (uwzględniając wszystkie elementy cyklu działania, tj. czas, kiedy narzędzie jest wyłączone i kiedy pracuje na biegu jałowym, a także czas, kiedy jest włączone).

Deklaracja zgodności UE

Niniejszym firma Makita Corporation jako odpowiedzialny producent oświadcza, iż opisywane urządzenie marki Makita:

Opis maszyny: Ręczna pilarka tarczowa

Model nr/ Typ: 5604R

jest produkowane seryjnie oraz

jest zgodne z wymogami określonymi w następujących dyrektywach europejskich:

98/37/WE do dnia 28 grudnia 2009, a począwszy od dnia 29 grudnia 2009 - 2006/42/WE

Jest produkowane zgodnie z następującymi normami lub dokumentami normalizacyjnymi:

EN60745

Dokumentacja techniczna przechowywana jest przez naszego autoryzowanego przedstawiciela na Europę, którym jest:

Makita International Europe Ltd,
Michigan, Drive, Tongwell,
Milton Keynes, MK15 8JD, Anglia

30 stycznia 2009



000230

Tomoyasu Kato
Dyrektor
Makita Corporation
3-11-8, Sumiyoshi-cho,
Anjo, Aichi, JAPONIA

GEA010-1

Ogólne zasady bezpieczeństwa obsługi elektronarzędzi

⚠ OSTRZEŻENIE Przeczytaj wszystkie ostrzeżenia i instrukcje. Nie przestrzeganie ich może prowadzić do porażeń prądem, pożarów i/lub poważnych obrażeń ciała.

Wszystkie ostrzeżenia i instrukcje należy zachować do późniejszego wykorzystania.

GEB029-1

Szczególne zasady bezpieczeństwa

NIE WOLNO pozwolić, aby wygoda lub rutyna (nabyta w wyniku wielokrotnego używania narzędzia) zastąpiły ścisłe przestrzeganie zasad bezpieczeństwa obsługi piły. Używanie elektronarzędzia w sposób niebezpieczny lub niewłaściwy grozi poważnymi obrażeniami ciała.

Uwaga - niebezpieczeństwo:

1. Nie wolno zbliżać rąk do tarczy ani do strefy cięcia. Drugą rękę należy trzymać na

pomocniczym uchwycie lub obudowie silnika. Trzymanie narzędzia oburącz chroni ręce przed pokaleczeniem przez tarczę.

2. **Nie wolno sięgać rękoma pod spód przecinanego elementu.** Poniżej przecinanego elementu osłona nie chroni przed tarczą. Nie wolno usuwać przeciętego materiału, gdy tarcza jest w ruchu.

UWAGA: Po wyłączeniu tarczy dalej obracają się siłą bezwładności. Przed chwyceniem przeciętego materiału należy więc odczekać, aż tarcza zatrzyma się.

3. **Głębokość cięcia należy dostosować do grubości przecinanego elementu.** Poza dolną powierzchnię elementu może wystawać najwyżej jeden cały ząb tarczy.

4. **Przecinanego elementu nie wolno trzymać w rękach bądź na nodze. Element należy zamocować do stabilnej podstawy.** Prawidłowe podparcie elementu jest istotne, ponieważ minimalizuje stopień zagrożenia dla operatora i ryzyko zakleszczenia się tarczy oraz utraty kontroli.

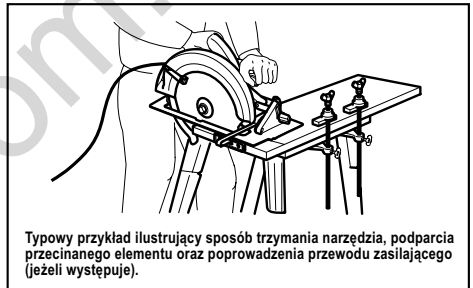

000157

5. **Gdy narzędzie tnące podczas pracy może zetknąć się z ukrytymi przewodami elektrycznymi bądź własnym przewodem zasilającym, należy trzymać urządzenie za izolowane uchwyty.** Zetknięcie z przewodem elektrycznym pod napięciem powoduje, że również odsłonięte elementy metalowe narzędzia znajdują się pod napięciem, grożąc porażeniem operatora prądem elektrycznym.
6. **W przypadku cięć wzdłużnych należy używać prowadnicy wzdłużnej lub prowadnicy krawędziowej.** Polepszają one dokładność cięcia i zmniejszają ryzyko zakleszczenia się tarczy.
7. **Zawsze należy używać tarcz o prawidłowym rozmiarze i kształcie (romb lub koło) otworu na walek.** Tarcze, które nie pasują do osprzętu do ich montażu w narzędziu, będą obracać się mimośrodowo, grożąc utratą kontroli.

8. **Nie wolno używać uszkodzonych albo niewłaściwych podkładek albo śrub do mocowania tarczy.** Podkładki i śruba do mocowania tarczy zostały zaprojektowane specjalnie pod kątem opisywanego narzędzia w celu zapewnienia jego optymalnego działania i bezpieczeństwa obsługi.

9. **Przyczyny odrzutu narzędzia i zapobieganie temu zjawisku przez operatora:**

- odrzut stanowi nagłą reakcję zakleszczoną, zablokowaną lub wygiętą tarczy, polegającą na niekontrolowanym uniesieniu pilarki w górę i wyrzuceniu jej z przecinanego elementu w kierunku operatora;
- Gdy wskutek zaciskania się materiału z obu stron rządu tarcza zakleszczy się, wówczas reakcja silnika spowoduje gwałtowne wypchnięcie urządzenia w tył w kierunku operatora;
- jeżeli podczas cięcia prowadzona w materiale tarcza zostanie skręcona lub wygięta, zęby znajdujące się na jej tylnej krawędzi mogą wkląć się w górną powierzchnię drewna wypychając tarczę z rządu i powodując odskoczenie narzędzia w tył w kierunku operatora.

Odrzut jest wynikiem nieprawidłowej eksploatacji pilarki i/lub niewłaściwych procedur lub warunków jej obsługi. Można go uniknąć podejmując odpowiednie środki ostrożności, które podano poniżej.

- **Przez cały czas pilarkę należy trzymać mocno oburącz, ustawiając ręce w taki sposób, aby przeciwdziałać siłom odrzutu. Nie wolno stawać na linii tarczy, lecz po jednej albo po drugiej jej stronie.** Odrzut może spowodować odskoczenie narzędzia w tył. Operator może jednak kontrolować siły odrzutu, jeżeli zostaną podjęte odpowiednie środki ostrożności.
- **W przypadku zakleszczenia się tarczy lub przerwania operacji cięcia z jakiegokolwiek powodu należy zwolnić język spustowy przełącznika, trzymając narzędzie w materiale do momentu całkowitego zatrzymania się tarczy. Nie wolno wyciągać lub wycofywać narzędzia z przecinanego elementu, gdy tarcza znajduje się w ruchu, bowiem w przeciwnym razie może wystąpić odrzut.** Należy zbadać przyczynę zakleszczania się tarczy i podjąć stosowne środki zaradcze, aby ją wyeliminować.
- **Przed ponownym uruchomieniem narzędzia znajdującego się w elemencie należy ustawić tarczę tnącą w środku rządu i sprawdzić, czy zęby tarczy nie są wbite w materiał.** Jeżeli tarcza będzie zablokowana, wówczas w momencie uruchomienia pilarki

może zostać wypchnięta ku górze albo wystąpi odrzut.

- **Duże płyty należy podpierać, aby zminimalizować ryzyko zakleszczenia tarczy i odrzutu.** Duże płyty mają tendencję do wyginania się pod własnym ciężarem. Podpory powinny być ustawione pod płytą w sąsiedztwie linii cięcia po obu jej stronach oraz w pobliżu końców płyty.

Jak zminimalizować ryzyko zakleszczenia tarczy i odrzutu? Gdy operacja cięcia wymaga oparcia pilarki na przecinanym elemencie, należy ją oprzeć na większej części, odcinając część mniejszą.

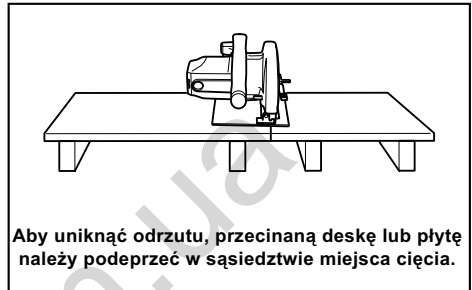

000154



000156

- **Nie wolno używać tępych lub uszkodzonych tarcz.** Nienaostrome lub niewłaściwie zainstalowane tarcze dają wąski rząz, który jest przyczyną nadmiernego tarcia, zakleszczania się tarczy i odrzutu. Tarcza powinna być zawsze naostrzona i czysta. Stwardniała żywica i smoła drzewna na tarczach spowalnia ruch obrotowy pilarki i zwiększa ryzyko odrzutu. Tarcza tnąca powinna być zawsze czysta. W celu oczyszczenia tarczy należy ją najpierw wymontować z narzędzia, następnie oczyścić zmywaczem do żywicy i smoly, gorącą wodą lub naftą. Nie wolno stosować benzyny.
- **Przed przystąpieniem do cięcia należy dobrze dokręcić i zablokować dźwignie**

ustawienia głębokości i kąta cięcia. Przesunięcie się elementów regulacyjnych w trakcie cięcia może doprowadzić do zakleszczenia tarczy i odrzutu narzędzia.

- **Należy zachować szczególną ostrożność w przypadku wykonywania „cięć wglębnych” w istniejących ścinkach bądź innych pustych przestrzeniach.** Wystająca tarcza tnąca może zagłębić się w niewidoczne elementy, które z kolei mogą wywołać odrzut. W celu wykonania cięć wglębnych należy cofnąć dolną osłonę wykorzystując uchwyt cofania.
- **Narzędzie należy trzymać ZAWSZE oburącz. NIE WOLNO trzymać ręki lub palców za pilarkę.** W przypadku wystąpienia odrzutu pilarka może z łatwością odskoczyć w tył przesuwaną się po ręce, powodując poważne obrażenia.

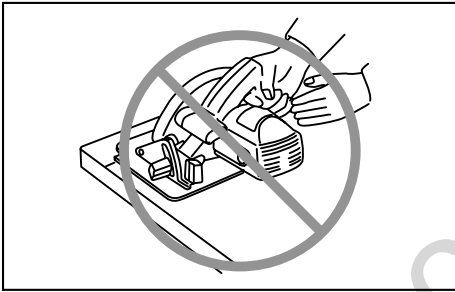

000194

- **Pilarkę należy prowadzić bez używania nadmiernej siły. Nadmierny docisk może bowiem powodować powstawanie nierównych rzazów, prowadzić do utraty precyzji cięcia i stwarzać możliwość odrzutu.** Pilarkę należy popychać do przodu z prędkością, przy której tarcza nie zwalnia podczas cięcia.
10. **Każdorazowo przed użyciem sprawdzić, czy osłona dolna prawidłowo się zamyka. Nie wolno uruchamiać pilarki, jeżeli osłona nie przesuwają się swobodnie i zamyka się z opóźnieniem. Osłony dolnej nie wolno w żadnym wypadku przywiązywać ani w inny sposób unieruchamiać w pozycji otwartej.** Jeżeli narzędzie przypadkowo upadnie, osłona może ulec wygięciu. Należy więc ją unieść za pomocą uchwytu cofania i upewnić się, czy swobodnie się przesuwa i nie dotyka tarczy lub innego elementu przy wszystkich ustawieniach kąta i głębokości cięcia.
- W celu skontrolowania osłony dolnej należy ją otworzyć ręką i obserwować, w jaki sposób się

zamyka. Należy również sprawdzić, czy przypadkiem uchwyt cofania nie dotyka obudowy narzędzia. Odsłonięta tarcza stanowi BARDZO DUŻE ZAGROŻENIE i może prowadzić do poważnych obrażeń.

11. **Sprawdzić działanie sprężyny osłony dolnej. Jeżeli osłona i sprężyna nie działają prawidłowo, wówczas przed użyciem narzędzia należy zlecić ich naprawę.** Osłona dolna może przesuwają się z oporami wskutek uszkodzonych elementów, osadów żywicy oraz nagromadzonych zabrudzeń.
12. **Osłonę dolną wolno cofać ręcznie tylko w przypadku specjalnych cięć, typu „cięć wglębnych” i „cięć złożonych”. Unieść osłonę dolną za pomocą uchwytu cofania i, gdy tylko tarcza wejdzie w materiał, zwinąć ją.** W przypadku pozostałych operacji cięcia osłona dolna powinna działać w sposób automatyczny.
13. **Przed odłożeniem narzędzia na stół lub podłogę należy zwrócić uwagę, czy osłona dolna zasłania tarczę.** Nieosłonięta tarcza, obracająca się siłą bezwładności, spowoduje ruch narzędzia w tył, które będzie cięło wszystko co napotka na swojej drodze. Należy mieć świadomość, że od momentu zwolnienia przełącznika do chwili zatrzymania się tarczy upływa pewien czas. Przed odłożeniem narzędzia po zakończonej operacji cięcia należy upewnić się, czy osłona dolna zamknęła się i czy tarcza jest nieruchoma.
14. **Należy dobrać odpowiedni klin rozszczepiający do używanej piły tarczowej.** Aby klin rozszczepiający spełniał swoją rolę, jego grubość powinna być większa od grubości tarczy, a mniejsza od szerokości rozwarcia zębów piły.
15. **Klin rozszczepiający należy ustawić zgodnie z opisem podanym w niniejszym podręczniku.** Nieprawidłowa odległość i niewłaściwe ustawienie mogą obniżyć skuteczność klina, gdy chodzi o zapobieganie odrzutowi.
16. **Klin rozszczepiający powinien być stale używany za wyjątkiem cięć wglębnych.** Po zakończeniu cięcia wglębnego klin należy zamontować ponownie. Klin rozszczepiający przeszkadza podczas wykonywania cięć wglębnych i może powodować odrzut.
17. **Klin rozszczepiający działa tylko wówczas, gdy znajduje się w przecinanym elemencie.** W przypadku krótkich cięć nie ma on żadnego znaczenia, gdy chodzi o zapobieganie odrzutowi.
18. **Nie wolno uruchamiać pilarki, gdy klin rozszczepiający jest wygięty.** Nawet niewielkie odchylenie może spowodować, że osłona będzie zamykać się wolniej.

19. W przypadku cięcia wilgotnego drewna, impregnowanej ciśnieniowo tarcicy lub drewna z sękami zachować szczególną ostrożność. Prędkość cięcia dostosować w taki sposób, aby utrzymywać jednostajny ruch posuwisty narzędzia bez zmniejszania prędkości obrotowej tarczy.
20. Nie tnij gwoździ. Przed przystąpieniem do cięcia należy skontrolować tarcicę i usunąć z niej wszystkie gwoździe.
21. Podstawę pilarki umieścić po tej stronie przycinanego elementu, która jest dobrze podparta, a nie po tej, która odpada w momencie przecięcia. Dla przykładu rys. 1 ilustruje PRAWDŹLIWY sposób odcinania końca deski, a rys. 2 – sposób NIEPRAWDŹLIWY. Jeżeli przycinany element jest krótki lub ma niewielkie rozmiary, należy go unieruchomić. **NIE WOLNO PRZYTRZYMYWAĆ KRÓTKICH ELEMENTÓW RĘKĄ!**

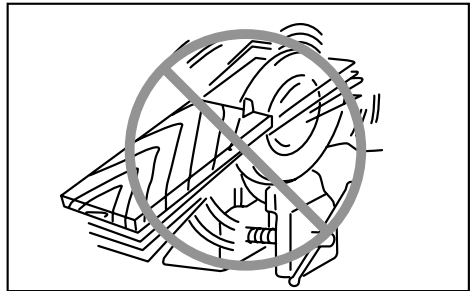

000029

23. Niektóre materiały zawierają substancje chemiczne, które mogą być toksyczne. Unikać wdychania i kontaktu ze skórą. Przestrzegać przepisów bezpieczeństwa podanych przez dostawcę materiałów.
24. Nie wolno zatrzymywać tarczy wywierając na nią poprzeczny nacisk.
25. Zawsze używaj tarcz zalecanych w niniejszej instrukcji obsługi. Nie wolno używać żadnych tarcz.
26. Do pracy należy zakładać maskę przeciwpyłową oraz ochraniacze na uszy.

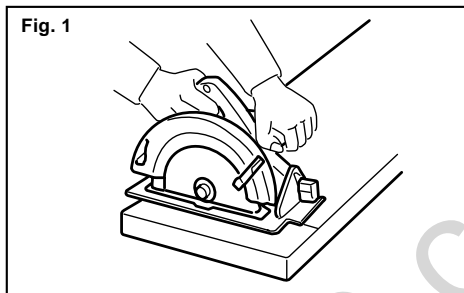

000147

ZACHOWAĆ INSTRUKCJE

⚠️ OSTRZEŻENIE:

NIEPRAWDŹLIWE STOSOWANIE lub nieprzestrzeganie zasad bezpieczeństwa określonych w niniejszej instrukcji obsługi może spowodować poważne obrażenia ciała.

OPIS DZIAŁANIA

⚠️ UWAGA:

- Przed rozpoczęciem regulacji i sprawdzania działania elektronarzędzia, należy upewnić się, czy jest ono wyłączone i nie podłączone do sieci.

Dostosowywanie głębokości cięcia

Rys.1

⚠️ UWAGA:

- Po zakończeniu regulacji głębokości cięcia należy zawsze dobrze dokręcić śrubę zaciskową.

Poluzuj śrubę zaciskową na prowadnicy głębokości i przesuń podstawę w górę lub w dół. Po ustawieniu wybranej głębokości cięcia zablokuj podstawę dokręcając śrubę zaciskową.

Głębokość cięcia powinna być ustawiona w taki sposób, aby pod spodem przycinanego elementu tarcza nie wystawała więcej niż na wysokość jednego zęba, co zapewni czystsze i bezpieczniejsze cięcie. Stosowanie prawidłowego ustawienia głębokości cięcia zmniejsza ryzyko niebezpiecznych ODRZUTÓW, które grożą



000150

22. Nie wolno podejmować prób cięcia pilarką zamocowaną do góry nogami w imadle. Jest to wyjątkowo niebezpieczne i może prowadzić do poważnych wypadków.

obrażeniami ciała.

Cięcie pod kątem

Rys.2

Odkręcić śruby dociskowe z przodu i z tyłu i przechylić narzędzie pod odpowiednim kątem ($0^\circ - 45^\circ$), aby wykonać cięcie skośne. Po wykonaniu regulacji dokręcić śruby dociskowe z przodu i z tyłu.

Prowadzenie narzędzia wzdłuż zadanej linii

Rys.3

W przypadku cięć prostych wyrównaj punkt A w przedniej części podstawy z linią cięcia. W przypadku cięć pod kątem 45° wyrównaj z nią punkt B.

Regulacja klina rozszczepiającego

Rys.4

Za pomocą klucza sześciokątnego poluzować śrubę z gniazdem sześciokątnym służącą do regulacji klina rozszczepiającego, a następnie podnieść dolną osłonę tarczy. Przesunąć klin rozszczepiający w górę lub w dół, wykorzystując dwie wypukłości pokazane na rysunku do wyboru ustawień, aby uzyskać właściwą odległość pomiędzy klinem rozszczepiającym a tarczą tnącą.

⚠UWAGA:

- Upewnić się, czy klin rozszczepiający jest ustawiony w taki sposób, że:
Odległość pomiędzy klinem rozszczepiającym a krawędzią zębów tarczy nie przekracza 5 mm. Krawędź zębów nie wystaje więcej niż 5 mm poza dolną krawędź klina rozszczepiającego.

Włączanie

Rys.5

⚠UWAGA:

- Przed podłączeniem elektronarzędzia do sieci zawsze sprawdzać czy spust włącznika działa poprawnie i wraca do pozycji "OFF" po zwolnieniu. Urządzenie wyposażone jest w przycisk blokady załączenia, który zapobiega przypadkowemu pociągnięciu za język spustowy przełącznika. Aby uruchomić narzędzie, wciśnij przycisk blokady i pociągnij za język spustowy przełącznika. W celu zatrzymania urządzenia wystarczy zwolnić język spustowy przełącznika.

MONTAŻ

⚠UWAGA:

- Przed wykonywaniem jakichkolwiek czynności na elektronarzędziu należy upewnić się, czy jest ono wyłączone i nie podłączone do sieci.

Demontaż lub montaż tarczy

W opisywanym narzędziu można używać następującej tarczy.

| Maks. średnica | Min. średnica | Grubość tarczy | Rzaz |
|----------------|---------------|------------------|-------------------|
| 165 mm | 150 mm | 1,6 mm lub mniej | 1,9 mm lub więcej |

006482

Grubość klina rozszczepiającego wynosi 1,8 mm.

⚠UWAGA:

- Nie wolno stosować tarcz, które nie odpowiadają parametrom podanym w niniejszej instrukcji.
- Nie wolno używać tarcz o grubości większej od grubości klina rozszczepiającego i o większym rozwarciu zębów.

Rys.6

⚠UWAGA:

- Tarczę należy montować w taki sposób, aby zęby znajdujące się w przedniej części narzędzia były skierowane ku górze.
- Do zakładania i zdejmowania tarczy należy używać wyłącznie klucza firmy Makita.

W celu ściągnięcia tarczy należy nacisnąć do oporu blokadę wałka, aby tarcza nie mogła się obracać i poluzować kluczem śrubę sześciokątną w kierunku przeciwnym do ruchu wskazówek zegara. Następnie wyciągnij śrubę sześciokątną i ściągnij kołnierz zewnętrzny oraz tarczę.

Aby zainstalować tarczę, wykonaj w odwrotnej kolejności procedurę demontażu. Upewnij się, że śruba z gniazdem sześciokątnym została mocno dokręcona w kierunku zgodnym z ruchem wskazówek zegara.

Rys.7

W przypadku wymiany tarczy należy konieczności oczyścić osłonę górną i dolną z nagromadzonych trocin. Czynność ta jednak nie może zastąpić kontroli poprawności działania osłony dolnej przed każdorazowym użyciem narzędzia.

Podłączenie odkurzacza

Rys.8

W celu zachowania czystości podczas operacji cięcia, podłącz do narzędzia odkurzacz firmy Makita. Przykręć wkrętami złączkę do narzędzia. Następnie zgodnie z rysunkiem podłącz wąż odkurzacza do wspomnianej złączki.

DZIAŁANIE

⚠UWAGA:

- Narzędzie należy prowadzić spokojnie wzdłuż linii prostej. Stosowanie nadmiernej siły lub zmiana kierunku prowadzenia narzędzia powoduje przegrzanie silnika i stwarza zagrożenie wystąpienia niebezpiecznego odrzutu, który może być przyczyną poważnych obrażeń.

Narzędzie trzymać mocno i pewnie. Narzędzie zaopatrzone jest zarówno w uchwyt przedni jak i rękojeść tylną. Należy używać obu wspomnianych

elementów, aby zapewnić pewny chwyt. Jeżeli pilarka trzymana jest oburącz, nie ma możliwości pokaleczenia rąk przez tarczę. Ustaw podstawę narzędzia na elemencie do cięcia w taki sposób, aby tarcza nie stykała się z nim. Następnie włącz narzędzie i odczekaj, aż tarcza uzyska pełną prędkość. Następnie po prostu przesuвай narzędzie płynnie do przodu nad ciętym materiałem, trzymając je płasko, aż do zakończenia cięcia.

Aby uzyskać gładkie rzaży, staraj się ciąć w linii prostej i utrzymywać stałą prędkość posuwu. Jeżeli narzędzie zboczy z zamierzonej linii cięcia, nie próbuj skręcać narzędziem ani wracać do niej na siłę. Można bowiem w ten sposób zakleszczyć tarczę, zwiększając ryzyko niebezpiecznego odrzutu i ewentualnych poważnych obrażeń. Zwolnij przełącznik, odczekaj, aż tarcza zatrzyma się, a następnie wycofaj narzędzie. Ustaw narzędzie wzdłuż nowej linii cięcia i rozpocznij cięcie na nowo. Stań w taki sposób, aby wylatujące z pilarki wióry i trociny były skierowane w przeciwną stronę. Korzystaj z okularów ochronnych, aby zmniejszyć ryzyko zakłuszenia.

Rys.9

⚠UWAGA:

- Klin rozszczepiający powinien być używany we wszystkich pracach oprócz cięć wglębnych na środku przecinanego elementu.

Prowadnica wzdłużna

Rys.10

Poręczna prowadnica wzdłużna pozwala wykonywać wyjątkowo dokładne cięcia proste. Wystarczy tylko ciasno nasunąć prowadnicę na krawędź elementu do cięcia i zablokować ją w tym położeniu za pomocą śruby w przedniej części podstawy. Umożliwia ona również wykonywanie powtarzalnych cięć o tej samej szerokości.

KONSERWACJA

⚠UWAGA:

- Przed wykonywaniem kontroli i konserwacji należy się zawsze upewnić, czy elektronarzędzie jest wyłączone i nie podłączone do sieci.

Wymiana szczotek węglowych

Rys.11

Systematycznie wyjmować i sprawdzać szczotki węglowe. Wymieniać je, gdy ich zużycie sięga znaku granicznego. Szczotki powinny być czyste i łatwo wchodzić w uchwyty. Należy wymieniać obydwie szczotki jednocześnie. Stosować wyłącznie identyczne szczotki węglowe.

Do wyjęcia pokrywek uchwytów szczotek używać śrubokrętu. Wyjąć zużyte szczotki węglowe, włożyć nowe i zabezpieczyć pokrywkami uchwytów szczotek.

Rys.12

Dla zachowania BEZPIECZEŃSTWA i NIEZAWODNOŚCI wyrobu, naprawy oraz inne prace konserwacyjne i regulacyjne powinny być wykonywane przez Autoryzowane Centra Serwisowe Makita, wyłącznie przy użyciu części zamiennych Makita.

AKCESORIA (WYPOSAŻENIE DODATKOWE)

⚠UWAGA:

- Zaleca się stosowanie wymienionych akcesoriów i dodatków razem z elektronarzędziem Makita opisanym w niniejszej instrukcji. Stosowanie jakichkolwiek innych akcesoriów i dodatków może stanowić ryzyko uszkodzenia ciała. Stosować akcesoria i dodatki w celach wyłącznie zgodnych z ich przeznaczeniem.

W razie potrzeby, wszelkiej pomocy i szczegółowych informacji na temat niniejszych akcesoriów udziela Państwu lokalne Centra Serwisowe Makita.

- Tarcze tnące
- Prowadnica wzdłużna
- Klucz sześciokątny

ROMÂNĂ (Instrucțiuni originale)

Explicitarea vederii de ansamblu

| | | |
|---|------------------------------------|---------------------------------------|
| 1-1. Șurub de strângere | 4-3. Adâncime de tăiere | 7-4. Flanșă interioară |
| 2-1. Șurub de strângere | 5-1. Trăgaciul întrerupătorului | 8-1. Aspirator |
| 3-1. Talpă | 5-2. Buton de deblocare | 10-1. Rigla de ghidare |
| 3-2. Linie de tăiere | 6-1. Cheie inbus | 11-1. Marcaj limită |
| 4-1. Protuberanțe de ajustare | 6-2. Pârghie de blocare a axului | 12-1. Capacul suportului pentru perii |
| 4-2. Șurub cu cap hexagonal înecat (pentru ajustarea penei de despicat) | 7-1. Șurub cu cap hexagonal înecat | 12-2. Șurubelniță |
| | 7-2. Flanșă exterioară | |
| | 7-3. Pânză de ferăstrău | |

SPECIFICAȚII

| | | |
|-------------------------------------|--------|---------|
| Model | | 5604R |
| Diametrul pânzei de ferăstrău | | 165 mm |
| Adâncime maximă de tăiere | la 90° | 54 mm |
| | la 45° | 35 mm |
| Turația în gol (min ⁻¹) | | 5.000 |
| Lungime totală | | 320 mm |
| Greutate netă | | 3,9 kg. |
| Clasa de siguranță | | II / I |

- Datorită programului nostru continuu de cercetare și dezvoltare, caracteristicile pot fi modificate fără o notificare prealabilă.
- Specificațiile pot varia în funcție de țară.
- Greutatea este specificată conform procedurii EPTA-01/2003

Destinația de utilizare

Mașina este destinată executării tăierilor longitudinale și transversale, drepte și oblice, în lemn, menținând un contact ferm cu piesa de prelucrat.

Sursă de alimentare

Mașina se va alimenta de la o sursă de curent alternativ monofazat, cu tensiunea egală cu cea indicată pe plăcuța de identificare a mașinii. Având dublă izolație, conform cu Standardele Europene, se poate conecta la o priză de curent fără contacte de împământare.

Numai pentru țările europene

Emisie de zgomot

Nivelul de zgomot normal ponderat A determinat în conformitate cu EN60745:

Nivel de presiune acustică (L_{pA}): 93 dB (A)

Nivel de putere acustică (L_{WA}): 104 dB(A)

Eroare (K): 3 dB(A)

Purtați mijloace de protecție a auzului

Vibrații

Valoarea totală a vibrațiilor (suma vectorilor tri-axiali) determinată conform EN60745:

Mod de funcționare: tăierea plăcilor aglomerate din lemn

Nivel de vibrații (a_{h1}): 2,5 m/s² sau mai puțin

Incertitudine (K): 1,5 m/s²

- Nivelul de vibrații declarat a fost măsurat în conformitate cu metoda de test standard și poate fi utilizat pentru compararea unei uneelte cu alta.
- Nivelul de vibrații declarat poate fi, de asemenea, utilizat într-o evaluare preliminară a expunerii.

⚠️ AVERTISMENT:

- Nivelul de vibrații în timpul utilizării reale a unelei electrice poate diferi de valoarea nivelului declarat, în funcție de modul în care unealta este utilizată.
- Asigurați-vă că identificați măsurile de siguranță pentru a proteja operatorul, acestea fiind bazate pe o estimare a expunerii în condiții reale de utilizare (luând în considerare toate părțile ciclului de operare, precum timpul în care unealta a fost oprită, sau a funcționat în gol, pe lângă timpul de declanșare).

Declarație de conformitate CE

Noi, Makita Corporation ca producător responsabil, declaram că următorul(oarele) utilaj(e):

Destinația utilajului: Ferăstrău circular

Modelul nr. / Tipul: 5604R

este în producție de serie și

Este în conformitate cu următoarele directive europene:

98/37/CE până la 28 decembrie 2009 și în continuare cu 2006/42/CE de la 29 decembrie 2009

Și este fabricat în conformitate cu următoarele standarde sau documente standardizate:

EN60745

Documentațiile tehnice sunt păstrate de reprezentantul nostru autorizat în Europa care este:

Makita International Europe Ltd,
Michigan, Drive, Tongwell,
Milton Keynes, MK15 8JD, Anglia

30 ianuarie 2009



Tomoyasu Kato
Director

Makita Corporation
3-11-8, Sumiyoshi-cho,
Anjo, Aichi, JAPONIA

000230

GEA010-1

Avertismente generale de siguranță pentru unele electrice

⚠️ **AVERTIZARE** Citiți toate avertizările de siguranță și toate instrucțiunile. Nerespectarea acestor avertizări și instrucțiuni poate avea ca rezultat electrocutarea, incendiul și/sau rănirea gravă.

Păstrați toate avertismentele și instrucțiunile pentru consultări ulterioare.

GEB029-1

REGULI SPECIALE DE SIGURANȚĂ

NU permiteți comodității și familiarizării cu produsul (obținute prin utilizare repetată) să înlocuiască respectarea strictă a normelor de securitate pentru ferăstrăul circular. Dacă folosiți această mașină incorect sau fără a respecta normele de securitate, puteți suferi vătămări corporale grave.

Pericol:

1. **Țineți-vă mâinile la distanță față de zona de tăiere și pânză. Țineți a doua mână pe mânerul auxiliar sau pe carcasa motorului.** Dacă ambele mâini sunt fixate pe ferăstrău, acestea nu pot fi tăiate de pânză.
2. **Nu introduceți mâinile sub piesa prelucrată.** Apărătoarea nu vă poate proteja împotriva pânzei sub piesa prelucrată. Nu încercați să îndepărtați materialul tăiat în timp ce pânza se mișcă. **ATENȚIE:** Pânzele se rotesc liber după oprire. Așteptați ca pânza să se oprească înainte de a apuca materialul tăiat.
3. **Reglați adâncimea de tăiere la grosimea piesei de prelucrat.** Sub piesa de prelucrat trebuie să fie vizibil mai puțin decât un dinte complet al pânzei.

4. **Nu țineți niciodată piesa pe care o tăiați în mâini sau pe picioare. Fixați piesa de prelucrat pe o platformă stabilă.** Este important să sprijiniți piesa de prelucrat în mod corespunzător, pentru a minimiza expunerea corpului, riscul de înțepenire a pânzei sau de pierdere a controlului.

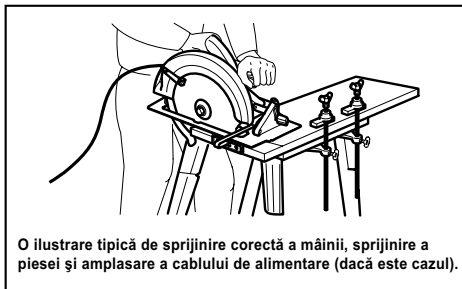

000157

5. **Țineți mașina electrică de suprafețele de apucare izolate atunci când executați o operație la care mașina așchietoare poate intra în contact cu cabluri ascunse sau cu propriul cablu.** Contactul cu un cablu aflat sub tensiune va pune sub tensiune și piesele metalice ale mașinii electrice, rezultând în electrocutarea utilizatorului.
6. **Când spintecați, folosiți întotdeauna o riglă de ghidare sau un ghidaj cu margine dreaptă.** Aceasta va spori precizia de tăiere și va reduce riscul de înțepenire a pânzei.
7. **Folosiți întotdeauna pânze cu găuri pentru arbore de dimensiuni și forme corecte (romboidale respectiv rotunde).** Pânzele care nu se potrivesc cu sistemul de montare al ferăstrăului vor funcționa excentric, provocând pierderea controlului.
8. **Nu folosiți niciodată șaibe sau șuruburi pentru pânză deteriorate sau necorespunzătoare.** Șaibele și șurubul pentru pânză au fost special concepute pentru acest ferăstrău, în vederea obținerii unei performanțe optime și a siguranței în exploatare.
9. **Cauzele și modul de prevenire al reculului:**
 - Reculul este o reacție bruscă la înțepenirea, frecarea sau abaterea de la coliniaritate a pânzei de ferăstrău și cauzează o deplasare necontrolată a ferăstrăului în sus și către operator;
 - când pânza este înțepenită sau prinsă strâns de închiderea fantei, pânza se blochează și reacția motorului respinge rapid mașina către operator;
 - dacă pânza se răsuțește sau nu mai este coliniară cu linia de tăiere, dinții de la marginea posterioară a pânzei se pot înfige față superioară a lemnului cauzând

extragerea pânzei din fantă și saltul acesteia către operator.

Recul este rezultatul utilizării incorecte a ferăstrăului și/sau al procedeeelor sau condițiilor de lucru necorespunzătoare, putând fi evitat prin adoptarea unor măsuri de precauție adecvate prezentate în continuare.

- **Mențineți o priză fermă cu ambele mâini pe ferăstrău și poziționați-vă brațele astfel încât să contracarați forțele de recul. Poziționați-vă corpul de-o parte sau de cealaltă a pânzei, însă nu pe aceeași linie cu aceasta.** Reculul poate provoca un salt înapoi al ferăstrăului, însă forțele de recul pot fi controlate de operator, dacă se adoptă măsuri de precauție adecvate.
- **Atunci când pânza se freacă, sau atunci când întrerupeți tăierea indiferent de motiv, eliberați butonul declanșator și mențineți ferăstrăul nemișcat în material până când pânza se oprește complet. Nu încercați niciodată să scoateți ferăstrăul din piesa prelucrată sau să trageți ferăstrăul înapoi cu pânza aflată în mișcare deoarece există risc de recul.** Investigați cauza frecării pânzei și luați măsuri de eliminare a acesteia.
- **Atunci când reporniți ferăstrăul din piesa prelucrată, centrați pânza de ferăstrău în fantă și verificați ca dinții ferăstrăului să nu fie angrenați în material.** Dacă pânza de ferăstrău se freacă, aceasta poate urca pe piesă sau poate recula din aceasta la repomiera ferăstrăului.
- **Sprjiți panourile mari pentru a minimiza riscul de înțepenire și reculare a pânzei.** Panourile mari tind să se încovoieze sub propria greutate. Sub panou trebuie amplasate suporturi pe ambele laturi, lângă linia de tăiere și lângă marginea panoului.

Pentru minimizarea riscului de înțepenire și reculare a pânzei. Atunci când operația de tăiere necesită așezarea ferăstrăului pe piesa de prelucrat, ferăstrăul trebuie așezat pe porțiunea mai mare a piesei și nu pe porțiunea mai mică ce urmează a fi retezată.

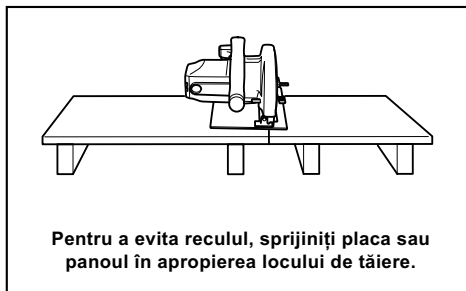

000154

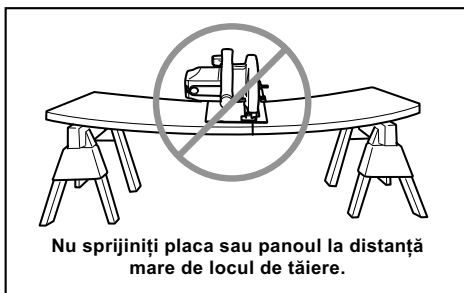

000156

- **Nu folosiți pânze uzate sau deteriorate.** Pânzele neascuțite sau reglate necorespunzător generează o fantă îngustă care cauzează fricțiune, înțepenirea pânzei și recul. Păstrați pânza ascuțită și curată. Cleiul și rășina întărite pe pânze încetinesc ferăstrăul și sporesc riscul de recul. Păstrați pânza curată prin demontarea de pe mașină și curățarea ei cu soluție de îndepărtat cleiul și rășina, apă fierbinte sau petrol lampant. Nu folosiți niciodată benzină.
- **Pârghiile de reglare și blocare a adâncimii și înclinației de tăiere trebuie să fie strânse și fixate înainte de începerea tăierii.** Deplasarea reglajului pânzei în timpul tăierii poate cauza frecare și recul.
- **Aveți deosebită grijă atunci când executați o "decupare prin plonjare" în pereții existenți sau în alte zone mascate.** Pânza poate tăia obiecte care pot provoca un recul. Pentru decupări prin plonjare, retrageți apărătoarea inferioară folosind maneta de retragere.
- **Țineți ÎNTOTDEAUNA mașina ferm cu ambele mâini. Nu vă poziționați NICIODATĂ mâna sau degetele în spatele ferăstrăului.** Dacă apare un recul, ferăstrăul va sări ușor înapoi peste mâna dumneavoastră, provocând vătămări corporale grave.

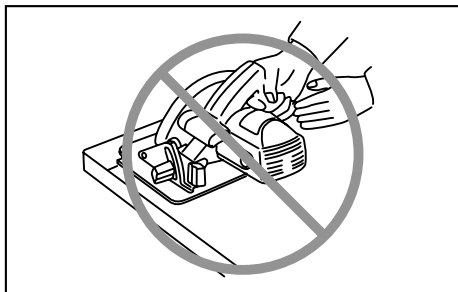

- **Nu forțați niciodată ferăstrăul. Forțarea ferăstrăului poate genera tăieturi neuniforme, reducerea preciziei și posibile reculuri.** Împingeți ferăstrăul înainte la o viteză care să permită pânzei să taie fără să încetinească.
- 10. **Verificați închiderea corectă a apărătoarei inferioare înainte de fiecare utilizare. Nu folosiți ferăstrăul dacă apărătoarea inferioară nu se mișcă liber și nu se închide instantaneu. Nu blocați sau legați niciodată apărătoarea inferioară în poziție deschisă.** Dacă scăpați accidental ferăstrăul, apărătoarea inferioară se poate îndoi. Ridicați apărătoarea inferioară cu maneta de retragere și asigurați-vă că aceasta se mișcă liber și nu atinge pânza sau orice altă piesă, la toate unghiurile și adâncimile de tăiere. Pentru a verifica apărătoarea inferioară, deschideți apărătoarea inferioară cu mâna, iar apoi eliberați-o și urmăriți închiderea apărătoarei. Verificați, de asemenea, ca maneta de retragere să nu atingă carcasa mașinii. Lăsarea pânzei expuse este FOARTE PERICULOASĂ și poate conduce la vătămări corporale grave.
- 11. **Verificați funcționarea arcului apărătoarei inferioare. Dacă apărătoarea și arcul nu funcționează corect, acestea trebuie reparate înainte de utilizare.** Apărătoarea inferioară ar putea funcționa anevoios din cauza unor piese defecte, acumulări cleioase sau depuneri de resturi.
- 12. **Apărătoarea inferioară trebuie retrasă manual numai pentru tăieri speciale, cum ar fi "decupările prin plonjare" și "tăierile combinate."** Ridicați apărătoarea inferioară cu maneta de retragere și, imediat ce pânza penetrează materialul, eliberați apărătoarea inferioară. Pentru orice alte tipuri de tăiere, apărătoarea inferioară trebuie să funcționeze automat.
- 13. **Aveți grijă întotdeauna ca apărătoarea inferioară să acopere pânza înainte de a așeza ferăstrăul pe banc sau pe podea.** O pânză neprotejată, aflată în rotire liberă, va provoca deplasarea ferăstrăului înapoi, tăind orice obiecte din calea ei. Aveți în vedere timpul necesar pentru oprirea completă a pânzei după eliberarea comutatorului. Înainte de a așeza mașina după finalizarea unei tăieri, asigurați-vă că apărătoarea inferioară s-a închis și pânza s-a oprit complet.
- 14. **Folosiți pana de despicat adecvată pentru pânza aflată în uz.** Pentru ca pana de despicat să funcționeze, aceasta trebuie să fie mai groasă decât corpul pânzei și mai subțire decât deschiderea dinților pânzei.
- 15. **Reglați pana de despicat în modul descris în acest manual de instrucțiuni.** Distanța, poziționarea și alinierea necorespunzătoare pot

face pana de despicat ineficientă în prevenirea reculurilor.

16. **folosiți întotdeauna pana de despicat, cu excepția operațiilor de tăiere prin plonjare.** Pana de despicat trebuie reînaltată după executarea unei tăieri prin plonjare. Pana de despicat cauzează interferențe în timpul tăierilor prin plonjare și poate provoca reculuri.
17. **Pentru ca pana de despicat să funcționeze, aceasta trebuie să fie angrenată în piesa de prelucrat.** Pana de despicat este ineficientă în prevenirea reculurilor în cazul tăierilor scurte.
18. **Nu folosiți ferăstrăul dacă pana de despicat este îndoită.** Chiar și cea mai mică interferență poate încetini viteza de închidere a apărătoarei.
19. **Fiți deosebit de atenți când tăiați lemn umed, cherestea impregnată sub presiune, sau lemn cu noduri.** Reglați viteza de tăiere pentru a menține un avans lin al mașinii fără reducerea vitezei pânzei.
20. **Evitați tăierea cuielor. Inspectați piesa de prelucrat și eliminați toate cuielile din cherestea înainte de tăiere.**
21. **Așezați porțiunea mai lată a tălpii ferăstrăului pe acea porțiune a piesei de prelucrat care este sprijinită solid, și nu pe porțiunea care va cădea în urma tăierii. Spre exemplu, figura 1 ilustrează modul CORECT de tăiere a capătului unei plăci, iar figura 2 ilustrează modul ERONAT de tăiere. Dacă piesa de prelucrat este scurtă sau mică, fixați-o. NU ÎNCERCAȚI SĂ ȚINEȚI PIESELE SCURTE CU MÂNA!**

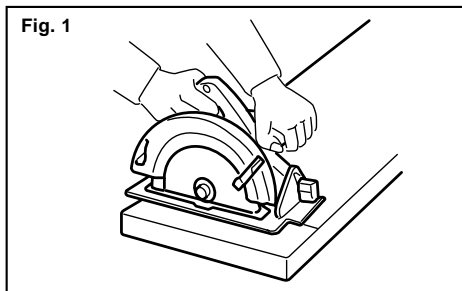

000147

Fig. 2

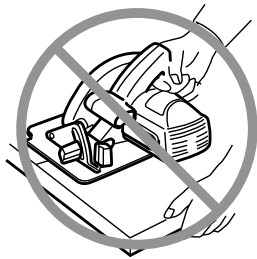

000150

22. Nu încercați niciodată să tăiați cu ferăstrăul circular fixat în poziție răsturnată într-o menhină. Acest mod de utilizare este extrem de periculos și poate conduce la accidente grave.

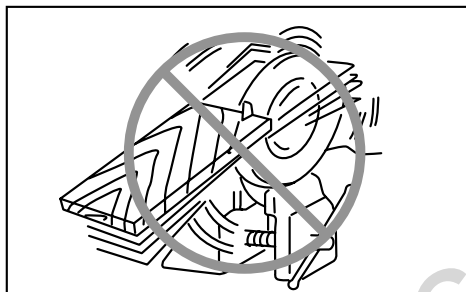

000029

23. Unele materiale conțin substanțe chimice care pot fi toxice. Aveți grijă să nu inhalați praful și evitați contactul cu pielea. Respectați instrucțiunile de siguranță ale furnizorului
24. Nu opriți pâna aplicând o presiune laterală asupra pânzei de ferăstrău.
25. Folosiți întotdeauna pânzele recomandate în acest manual. Nu folosiți discuri abrazive.
26. Purtați o mască de protecție contra prafului și mijloace de protecție a auzului când folosiți mașina.

PĂSTRAȚI ACESTE INSTRUCȚIUNI

⚠️ AVERTISMENT:

Utilizarea necorespunzătoare sau nerespectarea regulilor din manualul de instrucțiuni poate cauza vătămări personale grave

DESCRIERE FUNCȚIONALĂ

⚠️ ATENȚIE:

- Asigurați-vă că ați oprit mașina și că ați debransat-o de la rețea înainte de a o regla sau de a verifica starea sa de funcționare.

Reglarea adâncimii de așchiere

Fig.1

⚠️ ATENȚIE:

- După reglarea adâncimii de tăiere, strângeți întotdeauna ferm șurubul de strângere.

Slăbiți șurubul de strângere de la ghidajul de reglare a adâncimii și deplasați talpa în sus sau în jos. Fixați talpa la adâncimea de tăiere dorită prin strângerea șurubului de strângere.

Pentru tăieturi mai curate și mai sigure, reglați adâncimea de tăiere astfel încât sub piesa de prelucrat să nu fie proiectat mai mult de un singur dinte al pânzei. Utilizarea unei adâncimi de tăiere corecte ajută la reducerea potențialului de apariție a RECOLULUI care poate provoca vătămări corporale.

Tăierea înclinată

Fig.2

Slăbiți șuruburile de strângere din față și din spate, apoi înclinați mașina la unghiul dorit pentru tăieri înclinate (0° - 45°). Fixați strâns șuruburile de strângere din față și din spate după efectuarea reglajului.

Vizarea

Fig.3

Pentru tăieri drepte, aliniați poziția A din partea din față a tălpii cu linia dumneavoastră de tăiere. Pentru tăieri înclinate la 45°, aliniați poziția B.

Reglarea penei de despicat

Fig.4

Folosiți cheia inbus pentru a slăbi șurubul cu cap hexagonal înecat pentru reglarea penei de despicat, apoi ridicați apărătoarea inferioară a pânzei. Deplasați pana de despicat în sus sau în jos peste cele două protuberanțe pentru reglare indicate în figură, astfel încât să obțineți distanța corectă între pana de despicat și pâna de ferăstrău.

⚠️ ATENȚIE:

- Asigurați-vă că pana de despicat este astfel reglată încât:
Distanța dintre pana de despicat și coroana dințată a pânzei de ferăstrău să nu depășească 5 mm.
Coroana dințată nu depășește cu mai mult de 5 mm muchia inferioară a penei de despicat.

Acționarea întrerupătorului

Fig.5

⚠️ ATENȚIE:

- Înainte de a brânșa mașina la rețea, verificați dacă trăgaciul întrerupătorului funcționează corect și

dacă revine la poziția "OFF" (oprit) atunci când este eliberat.

Pentru a preveni acționarea accidentală a butonului declanșator, este prevăzut un buton de deblocare. Pentru a porni mașina, apăsați butonul de deblocare și apăsați butonul declanșator. Eliberați butonul declanșator pentru a opri mașina.

MONTARE

⚠ATENȚIE:

- Asigurați-vă că ați oprit mașina și că ați deconectat-o de la rețea înainte de a efectua vreo intervenție asupra mașinii.

Demontarea sau montarea pânzei de ferăstrău

Cu această mașină poate fi utilizată următoarea pânză.

| Diametru maxim | Diametru minim | Grosimea pânzei | Fant |
|----------------|----------------|-----------------|--------------|
| 165 mm | 150 mm | maxim 1,6 mm | minim 1,9 mm |

006482

Grosimea penei de despicat este de 1,8 mm.

⚠ATENȚIE:

- Nu folosiți pânze de ferăstrău ale căror caracteristici nu corespund cu cele specificate în aceste instrucțiuni.
- Nu folosiți pânze de ferăstrău al căror disc este mai gros sau al căror ceapraz este mai mic decât grosimea penei de despicat.

Fig.6

⚠ATENȚIE:

- Asigurați-vă că pânda este montată cu dinții îndreptați în sus în partea frontală a mașinii.
- Folosiți numai cheia Makita la montarea și demontarea pânzei.

Pentru a demonta pânda, apăsați complet pârghia de blocare a axului astfel încât pânda să nu se poată roti și folosiți cheia pentru a deșuruba șurubul cu cap hexagonal în sens anti-orar. Apoi îndepărtați șurubul cu cap hexagonal, flanșa exterioară și pânda.

Pentru a monta pânda, executați în ordine inversă operațiile de demontare. ASIGURAȚI-VĂ CĂ AȚI STRĂNS BINE ȘURUBUL CU CAP HEXAGONAL ÎN SENS ORAR.

Fig.7

La schimbarea pânzei, aveți grijă să curățați și rumegușul acumulat pe apărătoarea superioară și inferioară a pânzei. Această operație însă, nu elimină necesitatea de a verifica funcționarea apărătoarei inferioare înainte de fiecare utilizare.

Conectarea unui aspirator

Fig.8

Dacă doriți să executați operații de tăiere curate, conectați la mașina dumneavoastră un aspirator Makita.

Instalați racordul la mașină folosind șuruburile. Apoi conectați un furtun al aspiratorului la racord în modul prezentat în figură.

FUNCȚIONARE

⚠ATENȚIE:

- Aveți grijă să deplasați mașina lent înainte, în linie dreaptă. Forțarea sau răsucirea mașinii vor avea ca efect supraîncălzirea motorului și reculuri periculoase, prezentând risc de vătămare gravă.

Țineți mașina ferm. Mașina este prevăzută cu un mâner frontal și unul posterior. Folosiți-le pe ambele pentru a apuca ferm mașina. Dacă ambele mâini sunt fixate pe ferăstrău, acestea nu pot fi tăiate de pânză. Așezați talpa pe piesa de prelucrat fără ca pânda să intre în contact cu aceasta. Apoi porniți mașina și așteptați ca pânda să atingă viteza maximă. Apoi deplasați pur și simplu mașina înainte pe suprafața piesei de prelucrat, menținând-o în poziție orizontală și avansând lent până la finalizarea tăierii.

Pentru a obține tăieturi curate, mențineți o linie de tăiere dreaptă și o viteză de avans uniformă. Dacă nu reușiți să urmăriți corect linia de tăiere preconizată, nu încercați să rotiți sau să forțați mașina înapoi către linia de tăiere. Această acțiune poate bloca pânda și poate provoca reculuri periculoase cu posibile vătămări grave. Eliberați butonul declanșator, așteptați ca pânda să se oprească și apoi retrageți mașina. Realiniați mașina cu noua linie de tăiere și reîncepeți tăierea. Încercați să evitați pozițiile care expun operatorul la așchiile și rumegușul aruncate de ferăstrău. Folosiți ochelari de protecție pentru a evita rănirile.

Fig.9

⚠ATENȚIE:

- Pana de despicat trebuie folosită întotdeauna, exceptând situațiile în care decupați din mijlocul piesei.

Rigla de ghidare

Fig.10

Rigla de ghidare practică vă permite să executați tăieturi drepte extrem de precise. Lipiți pur și simplu rigla de ghidare pe latura piesei de prelucrat și fixați-o în poziție cu șurubul de la partea din față a tălpii. Aceasta permite, de asemenea, executarea tăieturilor repetate cu lățime uniformă.

ÎNTREȚINERE

⚠ATENȚIE:

- Asigurați-vă că ați oprit mașina și că ați debransat-o de la rețea înainte de a efectua operațiuni de verificare sau întreținere.

Înlocuirea periilor de carbon

Fig.11

Detășaiți periile de carbon și verificați-le în mod regulat. Schimbați-le atunci când s-au uzat până la marcajul limită. Periile de carbon trebuie să fie în permanență curate și să alunece ușor în suport. Ambele perii de carbon trebuie să fie înlocuite simultan cu alte perii identice.

Folosiți o șurubelniță pentru a îndepărta capacul suportului periilor de carbon. Scoateți periile de carbon uzate și fixați capacul pentru periile de carbon.

Fig.12

Pentru a menține siguranța și fiabilitatea mașinii, reparațiile și reglajele trebuie să fie efectuate numai la Centrele de service autorizat Makita, folosindu-se piese de schimb Makita.

ACCESORII

⚠ATENȚIE:

- Folosiți accesoriile sau piesele auxiliare recomandate pentru mașina dumneavoastră în acest manual. Utilizarea oricăror alte accesorii sau piese auxiliare poate cauza vătămări. Folosiți accesoriile pentru operațiunea pentru care au fost concepute.

Dacă aveți nevoie de asistență sau de mai multe detalii referitoare la aceste accesorii, adresați-vă centrului local de service Makita.

- Pânze de ferăstrău
- Rigla de ghidare
- Cheie inbus

DEUTSCH (Originalanweisungen)

Erklärung der Gesamtdarstellung

| | | |
|---|-----------------------------|---|
| 1-1. Klemmschraube | 5-1. Schalter | 8-1. Staubsauger |
| 2-1. Klemmschraube | 5-2. Entsperrungstaste | 10-1. Parallelanschlag (Führungsschiene) |
| 3-1. Fuß | 6-1. Sechskantschlüssel | 11-1. Grenzmarke |
| 3-2. Schnittlinie | 6-2. Spindelarreterierung | 12-1. Kohlenhalterdeckel |
| 4-1. Feststellvorsprünge | 7-1. Sechskantsteckschraube | 12-2. Schraubenzieher |
| 4-2. Sechskantschraube (zum Einstellen des Spaltkeils) | 7-2. Außenflansch | |
| 4-3. Schnitttiefe | 7-3. Sägeblatt | |
| | 7-4. Innenflansch | |

TECHNISCHE DATEN

| | | |
|---------------------------------------|-----|--------|
| Modell | | 5604R |
| Sägeblattdurchmesser | | 165 mm |
| Max. Schnitttiefe | 90° | 54 mm |
| | 45° | 35 mm |
| Leerlaufdrehzahl (min ⁻¹) | | 5.000 |
| Gesamtlänge | | 320 mm |
| Netto-Gewicht | | 3,9 kg |
| Sicherheitsklasse | | II/1 |

- Aufgrund der laufenden Forschung und Entwicklung unterliegen die hier aufgeführten technischen Daten Veränderungen ohne Hinweis
- Die technischen Daten können für verschiedene Länder unterschiedlich sein.
- Gewicht entsprechend der EPTA-Vorgehensweise 01/2003

Verwendungszweck

Das Werkzeug wurde für Längs- und Querschnitte sowie Gehrungsschnitte mit Winkeln in Holz bei engem Kontakt mit dem Werkstück entwickelt.

Speisung

Das Werkzeug darf nur an eine entsprechende Quelle mit der gleichen Spannung angeschlossen werden, wie sie auf dem Typenschild aufgeführt wird, und es kann nur mit Einphasen-Wechselstrom arbeiten. Es besitzt in Übereinstimmung mit den europäischen Normen eine Zweifach-Isolierung, aufgrund dessen kann es aus Steckdosen ohne Erdungsleiter gespeist werden.

Nur für europäische Länder

Geräusche

Die typischen A-bewerteten Geräuschpegel, bestimmt gemäß EN60745:

Schalldruckpegel (L_{pA}): 93 dB (A)

Schalleistungspegel (L_{WA}): 104 dB(A)

Abweichung (K): 3 dB(A)

Tragen Sie einen Gehörschutz.

Schwingung

Schwingungsgesamtwerte (Vektorsumme dreier Achsen) nach EN60745:

Arbeitsmodus: Schneiden von Spanplatten

Schwingungsbelastung (a_h): 2,5 m/s² oder weniger

Abweichung (K): 1,5 m/s²

- Die deklarierte Schwingungsbelastung wurde gemäß der Standardtestmethode gemessen und kann für den Vergleich von Werkzeugen untereinander verwendet werden.
- Die deklarierte Schwingungsbelastung kann auch in einer vorläufigen Bewertung der Gefährdung verwendet werden.

⚠️ WARNUNG:

- Die Schwingungsbelastung während der tatsächlichen Anwendung des Elektrowerkzeugs kann in Abhängigkeit von der Art und Weise der Verwendung des Werkzeugs vom deklarierten Belastungswert abweichen.
- Stellen Sie sicher, dass Schutzmaßnahmen für den Bediener getroffen werden, die auf den unter den tatsächlichen Arbeitsbedingungen zu erwartenden Belastungen beruhen (beziehen Sie alle Bestandteile des Arbeitsablaufs ein, also zusätzlich zu den Arbeitszeiten auch Zeiten, in denen das Werkzeug ausgeschaltet ist oder ohne Last läuft).

EG-Konformitätserklärung

Wir, **Makita Corporation** als verantwortlicher Hersteller, erklären, dass die folgenden Geräte der Marke **Makita**:

Bezeichnung des Geräts: Kreissäge
 Modelnr./ -typ: 5604R
 in Serie gefertigt werden und

den folgenden **EG-Richtlinien entspricht:**

98/37/EC bis 28. Dezember 2009 und 2006/42/EC
 ab dem 29. Dezember 2009

Außerdem werden die Geräte gemäß den folgenden Standards oder Normen gefertigt:

EN60745

Die technische Dokumentation erfolgt durch unseren Bevollmächtigten in Europa:

Makita International Europe Ltd,
 Michigan, Drive, Tongwell,
 Milton Keynes, MK15 8JD, England

30. Januar 2009



000230

Tomoyasu Kato
 Direktor
 Makita Corporation
 3-11-8, Sumiyoshi-cho,
 Anjo, Aichi, JAPAN

GEA010-1

Allgemeine Sicherheitshinweise für Elektrowerkzeuge

⚠️ WARNUNG Lesen Sie alle Sicherheitswarnungen und -anweisungen **sorgfältig** durch. Werden die Warnungen und Anweisungen ignoriert, besteht die Gefahr eines Stromschlags, Brands und/oder schweren Verletzungen.

Bewahren Sie alle Warnhinweise und Anweisungen zur späteren Referenz gut auf.

GEB029-1

Besondere Sicherheitsgrundsätze

Lassen Sie sich **NIE** durch Bequemlichkeit oder (aus fortwährendem Gebrauch gewonnener) Vertrautheit mit dem Gerät dazu verleiten, die Sicherheitsregeln für die Kreissäge zu missachten. Wenn dieses Werkzeug fahrlässig oder nicht ordnungsgemäß verwendet wird, kann es zu schweren Personenschäden kommen.

Gefahr:

1. Halten Sie Ihre Hände vom Schnittbereich und vom Blatt fern. Lassen Sie Ihre zweite Hand

am Zusatzgriff oder auf dem Motorgehäuse.

Wenn beide Hände die Säge halten, können sie nicht ins Blatt geraten.

2. **Greifen Sie nie unter das Werkstück.** Unter dem Werkstück bietet Ihnen die Schutzvorrichtung keinen Schutz. Versuchen Sie niemals, das abgesägte Material zu entfernen, während das Sägeblatt läuft.
VORSICHT: Sägeblatt läuft nach dem Abschalten nach. Warten Sie auf den Stillstand des Sägeblatts, bevor Sie das abgesägte Material entfernen.
3. **Stellen Sie die Schnitttiefe nach der Dicke des Werkstücks ein.** Unter dem Werkstück sollte weniger als ein voller Zahn der Blattzahnung sichtbar sein.
4. **Halten Sie das zu schneidende Werkstück niemals in Ihren Händen oder über Ihrem Bein. Sichern Sie das Werkstück auf einer stabilen Plattform.** Es ist wichtig, dass Sie das Werkstück korrekt abstützen, um Körperverletzungen, ein Verkanten des Blattes oder den Verlust der Kontrolle möglichst zu vermeiden.

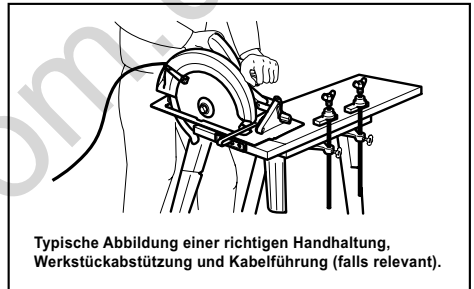

000157

5. Halten Sie das Elektrowerkzeug an den isolierten Griffflächen, wenn Sie einen Vorgang ausführen, bei dem das Schnittwerkzeug verborgene Kabel oder das eigene Stromkabel berühren kann. Der Kontakt mit einem Strom führenden Kabel setzt auch hervorstehende Metallteile des Elektrowerkzeugs unter Strom und führt zu einem Stromschlag beim Bediener.
6. Verwenden Sie bei Längsschnitten immer einen Parallelanschlag oder eine Führungsschiene. Dies verbessert die Präzision des Schnitts und verringert die Gefahr des Verkantens des Sägeblatts.
7. Verwenden Sie stets Blätter der richtigen Größe und Durchmesser (Diamant/rund) des Spindellocks. Sägeblätter, die nicht den Montageteilen der Säge entsprechen, laufen exzentrisch und führen zum Kontrollverlust.

8. **Verwenden Sie niemals defekte oder vom Original abweichende Unterlegscheiben oder Bolzen.** Die Unterlegscheiben und der Bolzen wurden eigens für Ihre Säge entwickelt, um einen Betrieb mit optimaler Leistung und Sicherheit zu gewährleisten.

9. **Ursachen für Rückschläge und geeignete Vorkehrungen:**

- Ein Rückschlag entsteht als plötzliche Reaktion auf ein eingeklemmtes, fest sitzendes oder falsch ausgerichtetes Sägeblatt und führt zum unkontrollierten Springen der Säge aus dem Werkstück zum Bediener.
- Wenn das Sägeblatt abgeklemmt ist oder durch den sich nach unten abschließenden Schlitz fest eingefasst ist, verkantet es sich und die Motorkraft lässt die Säge schnell in Richtung des Bedieners springen.
- Wenn sich das Sägeblatt im Schnitt dreht oder verschiebt, können die Zähne an der hinteren Kante des Sägeblatts in die Oberfläche des Holzes reinragen und dazu führen, dass das Sägeblatt aus dem Schlitz tritt und zurück in Richtung des Bedieners springt.

Rückschläge werden durch eine falsche Handhabung der Säge und/oder unsachgemäße Bedienschritte oder -umstände verursacht und können durch die unten aufgeführten Maßnahmen vermieden werden.

- **Halten Sie die Säge stets mit beiden Händen gut fest, und legen Sie Ihre Arme so an, dass Sie Rückschläge abwehren können. Stellen Sie sich seitlich zum Sägeblatt hin, jedoch niemals in gleicher Ebene mit dem Sägeblatt.** Ein Rückschlag könnte dazu führen, dass die Säge nach hinten springt. Rückschlagkräfte können jedoch bei korrekten Vorkehrungen vom Bediener kontrolliert werden.
- **Wenn das Sägeblatt sich verkantet oder Sie den Sägevorgang aus irgendeinem Grund unterbrechen, betätigen Sie den Auslöser, und halten Sie die Säge bis zum kompletten Stillstand des Sägeblatts im Material, ohne sie dabei zu bewegen. Versuchen Sie niemals, bei laufendem Sägeblatt die Säge aus dem Werkstück zu entfernen oder nach hinten herauszuziehen, da dies zu einem RÜCKSCHLAG führen kann.** Überprüfen Sie die Ursache für das Verkanten des Sägeblatts und ergreifen Sie Korrekturmaßnahmen.
- **Wenn Sie die Säge im Werkstück erneut starten, setzen Sie das Sägeblatt mittig in den Schlitz ein, und stellen Sie sicher, dass die Sägezähne nicht in das Material greifen.**

Falls sich das Sägeblatt verkantet, kann es beim erneuten Starten des Werkzeugs hochspringen oder vom Werkstück zurückschlagen.

- **Große Werkstücke müssen abgestützt werden, um die Gefahr eines eingeklemmten Sägeblatts oder eines Rückschlags zu vermeiden.** Große Werkstücke neigen dazu, sich unter ihrem Eigengewicht durchzubiegen. Stützen müssen von beiden Seiten unter dem Werkstück angebracht werden, nahe der Schnittlinie und der Werkstückkante.

Um ein Einklemmen oder einen Rückschlag möglichst zu vermeiden. Wenn sich ein Aufsetzen der Säge auf das Werkstück beim Arbeiten nicht vermeiden lässt, setzen Sie die Säge auf den größeren Teil des Werkstücks und sägen Sie den kleineren Teil ab.

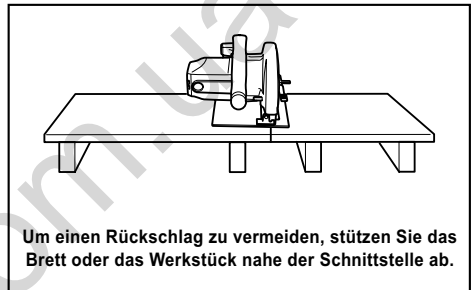

000154

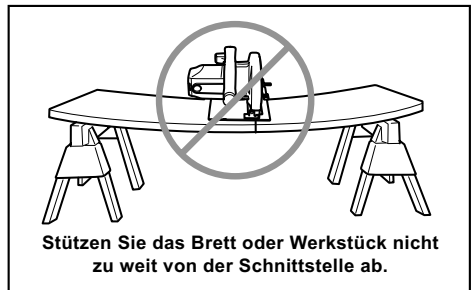

000156

- **Verwenden Sie keine stumpfen oder beschädigten Sägeblätter.** Stumpfe oder falsch eingesetzte Sägeblätter führen zu einem sehr engen Schlitz, der eine hohe Reibung, ein Verkanten des Sägeblatts und einen Rückschlag zur Folge hat. Verwenden Sie nur scharfe und saubere Sägeblätter. Getrocknete Gummi- und Holzreste auf dem Sägeblatt verringern die Geschwindigkeit der Säge und erhöhen das Risiko eines

Rückschlags. Halten Sie das Sägeblatt sauber, indem Sie es vom Werkzeug entfernen, es mit einem Gummi- und Teerentferner, heißem Wasser oder Waschpetroleum reinigen. Verwenden Sie niemals Benzin.

- **Stellen Sie vor Arbeitsbeginn sicher, dass der Hebel der Tiefeneinstellung und die Knebelmuttern fest angezogen sind.** Wenn sich während des Sägens das Sägeblatt verschiebt, kann dies zum Verkanten oder einem Rückschlag des Sägeblatts führen.
- **Seien Sie besonders vorsichtig, wenn Sie einen Tauchschnitt in Wänden oder anderen abgeschirmten Bereichen ausführen.** Das vorstehende Sägeblatt kann sonst Gegenstände absägen, die einen Rückschlag verursachen können. Ziehen Sie bei Tauchschnitten die bewegliche Schutzhaube mithilfe des Hebels nach hinten.
- **Halten Sie das Werkzeug STETS mit beiden Händen gut fest. Halten Sie NIEMALS Ihre Hand oder Ihre Finger hinter die Säge.** Im Fall eines Rückschlags kann unter Umständen die Säge über Ihre Hand zurückspringen, was schwere Personenschäden verursachen kann.

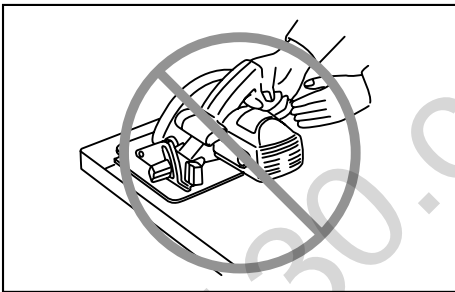

000194

- **Verwenden Sie die Säge niemals mit Gewalt. Ein Forcieren der Säge kann zu unebenen Schnitten, zu Ungenauigkeiten und möglicherweise zu Rückschlägen führen.** Schieben Sie die Säge mit einer Geschwindigkeit vor, die es ermöglicht, dass das Sägeblatt mit konstanter Geschwindigkeit sägt.
10. **Prüfen Sie vor jeder Inbetriebnahme, ob die bewegliche Schutzhaube korrekt schließt. Verwenden Sie die Säge niemals, wenn die Schutzhaube sich nicht ungehindert bewegen und unverzüglich schließen lässt. Die bewegliche Schutzhaube darf niemals in der geöffneten Stellung festgeklemmt oder festgebunden werden.** Wenn Sie die Säge versehentlich fallen lassen, kann sich die

bewegliche Schutzhaube verbiegen. Ziehen Sie zum Öffnen der beweglichen Schutzhaube den Hebel nach hinten und stellen Sie sicher, dass dieser frei beweglich ist und weder das Sägeblatt noch irgendein anderes Teil in keinem Schnittwinkel und bei keiner Schnitttiefe berührt.

Um die bewegliche Schutzhaube auf ihre Funktion hin zu überprüfen, öffnen Sie diese von Hand, lassen sie los und beobachten deren Schließen. Stellen Sie auch sicher, dass der zurückschiebbare Griff nicht das Werkzeuggehäuse berührt. Ein offenes Sägeblatt ist SEHR GEFÄHRLICH und kann zu schweren Personenschäden führen.

11. **Überprüfen Sie die Funktion der Feder für die bewegliche Schutzhaube. Wenn Schutzhaube und Feder nicht ordnungsgemäß funktionieren, müssen sie vor der Inbetriebnahme gewartet werden.** Die bewegliche Schutzhaube kann aufgrund von beschädigten Teilen, Gummirückständen oder Ablagerungen unter Umständen in ihrer Funktionsweise beeinträchtigt sein.
12. **Die bewegliche Schutzhaube sollte nur für spezielle Schnitte wie z. B. "Tauchschnitt" und "Kombinationsschnitt" von Hand zurückgeschoben werden. Ziehen Sie zum Öffnen der beweglichen Schutzhaube den Hebel, und lassen Sie die Schutzhaube los, sobald das Sägeblatt in das Material eindringt.** Für alle anderen Sägearbeiten sollte die bewegliche Schutzhaube automatisch funktionieren.
13. **Achten Sie stets darauf, dass die bewegliche Schutzhaube das Sägeblatt abdeckt, bevor Sie die Säge auf die Werkbank oder den Boden legen.** Ein ungeschütztes, noch nachlaufendes Sägeblatt führt dazu, dass die Säge nach hinten läuft und dabei alles zersägt, was ihr im Weg steht. Beachten Sie, dass das Sägeblatt nach dem Auslösen des Schalters einige Zeit bis zum Stillstand benötigt. Warten Sie nach dem Bearbeitungsvorgang auf den Stillstand des Sägeblatts, überprüfen Sie die Schutzhaube auf geschlossene Stellung und setzen Sie das Werkzeug danach erst ab.
14. **Benutzen Sie einen für das verwendete Sägeblatt geeigneten Spaltkeil.** Damit der Spaltkeil funktioniert, muss er dicker sein als der Blattkörper, aber dünner als die Zähne des Blattes.
15. **Stellen Sie den Spaltkeil so ein, wie in dieser Betriebsanleitung beschrieben.** Falsche Abstände, Positionierung und Ausrichtung können den Spaltkeil beim Verhindern von Rückschlägen unwirksam machen.
16. **Verwenden Sie stets den Spaltkeil, außer bei Tauchschnitten.** Nach einem Tauchschnitt muss der Spaltkeil wieder eingesetzt werden. Der Spaltkeil stört bei Tauchschnitten und kann zu

- einem Rückschlag führen.
17. **Damit der Spaltkeil funktioniert, muss er am Werkstück ankommen.** Der Spaltkeil ist bei kurzen Schnitten zum Verhindern von Rückschlägen unwirksam.
 18. **Arbeiten Sie nicht mit der Säge, wenn der Spaltkeil verbogen ist.** Auch eine leichte Störung kann das Schließen einer Schutzvorrichtung verhindern.
 19. **Seien Sie beim Sägen von feuchtem Holz, Spanplatten oder Holz, das Astlöcher enthält, besonders vorsichtig.** Stellen Sie die Schnittgeschwindigkeit so ein, dass ein gleich bleibender Vorschub des Werkzeugs ohne eine Verringerung der Geschwindigkeit möglich ist.
 20. **Vermeiden Sie es, in Nägel zu schneiden. Untersuchen Sie das Werkstück auf Nägel und entfernen Sie diese ggf. vor Arbeitsbeginn.**
 21. **Setzen Sie das Werkzeug mit der großen Auflagefläche des Gleitschuhs auf den Teil des Werkstücks, der fest abgestützt wird, und nicht auf das abzuschneidende Material. Als Beispiele zeigt Abb. 1 den RICHTIGEN und Abb. 2 den FALSCHEN Weg für das Absägen des Brettendes. Wenn das Werkstück zu kurz oder zu klein ist, spannen Sie es ein. **VERSUCHEN SIE NIEMALS, KURZE WERKSTÜCKE PER HAND ZU HALTEN!****

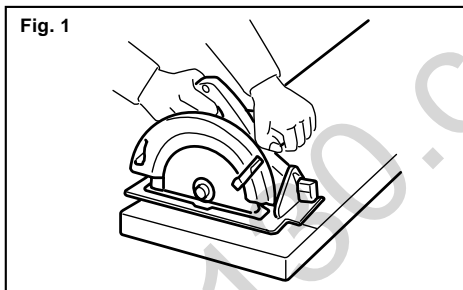

000147

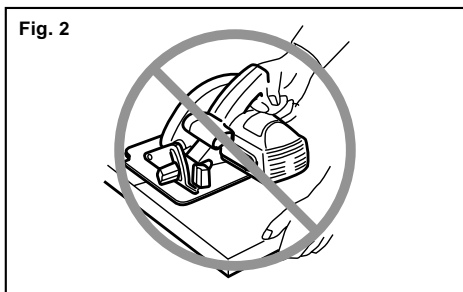

000150

22. **Versuchen Sie niemals, die Kreissäge nach unten gerichtet in einen Schraubstock zu spannen. Dies ist äußerst gefährlich und kann zu schweren Unfällen führen.**

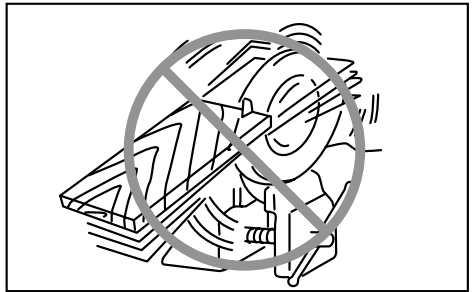

000029

23. **Manche Materialien enthalten Chemikalien, die giftig sein können. Geben Sie Acht, dass Sie diese nicht einatmen oder berühren. Lesen Sie die Material-Sicherheitsblätter des Lieferers.**
24. **Bremsen Sie die Blätter nicht durch seitlichen Druck auf das Sägeblatt ab.**
25. **Verwenden Sie nur die in dieser Anleitung empfohlenen Sägeblätter. Verwenden Sie keine Schleifscheiben.**
26. **Tragen Sie bei der Arbeit eine Staubmaske und Hörschutz.**

BEWAHREN SIE DIESE ANWEISUNGEN AUF.

⚠️ WARNUNG:

Die FALSCHER VERWENDUNG oder Nichtbefolgung der in dieser Anleitung aufgeführten Sicherheitsgrundsätze kann ernste Verletzungen zur Folge haben.

FUNKTIONSBESCHREIBUNG

⚠️ ACHTUNG:

- Überzeugen Sie sich immer vor dem Einstellen des Werkzeugs oder der Kontrolle seiner Funktion, dass es abgeschaltet und der Stecker aus der Dose gezogen ist.

Einstellen der Schnitttiefe

Abb.1

⚠️ ACHTUNG:

- Ziehen Sie die Klemmschraube nach dem Einstellen der Schnitttiefe stets fest an.

Lösen Sie die Klemmschraube an der Tiefenführung und verstellen Sie den Gleitschuh nach oben oder unten. Arretieren Sie den Gleitschuh an der gewünschten Schnitttiefe durch Festziehen des Hebels.

Für einen sauberen, sicheren Schnitt stellen Sie die Schnitttiefe so ein, dass nur maximal ein Sägeblattzahn unter dem Werkstück herausragt. Die Verwendung der richtigen Schnitttiefe minimiert die Gefahr von RÜCKSCHLÄGEN, die zu Personenschäden führen können.

Gehrungsschnitt

Abb.2

Lockern Sie die Klemmschrauben vorn und hinten, und stellen Sie das Werkzeug auf den gewünschten Winkel für Gehrungsschnitte (0° - 45°) ein. Ziehen Sie nach der Einstellung die Klemmschrauben vorn und hinten fest an.

Schnittlinie

Abb.3

Für Geradschnitte richten Sie die Position A an der Vorderseite des Gleitschuhs auf Ihre Schnittlinie aus. Für 45°-Gehrungsschnitte richten Sie die Position B an der Vorderseite des Gleitschuhs auf Ihre Schnittlinie aus.

Einstellen des Spaltkeils

Abb.4

Lösen Sie mit dem Sechskantschlüssel die Sechskantsteckschrauben zur Einstellung des Spaltkeils, und heben Sie dann den unteren Blattschutz an. Bewegen Sie den Spaltkeil innerhalb der beiden in der Abbildung gezeigten Vorsprünge nach unten und oben, um den richtigen Abstand zwischen Spaltkeil und Sägeblatt einzustellen.

⚠️ACHTUNG:

- Der Spaltkeil muss folgendermaßen eingestellt sein:
Der Abstand zwischen dem Spaltkeil und dem gezahnten Rand des Sägeblattes darf nicht mehr als 5 mm betragen. Der gezahnte Rand darf nicht mehr als 5 mm über die Unterkante des Spaltkeils hervorstehen.

Einschalten

Abb.5

⚠️ACHTUNG:

- Kontrollieren Sie immer vor dem Anschluss des Werkzeugs in die Steckdose, ob der Schalter richtig funktioniert und nach dem Loslassen in die ausgeschaltete Position zurückkehrt.

Damit der Auslöseschalter nicht versehentlich gezogen wird, befindet sich am Werkzeug eine Entsperrungstaste. Zum Start des Werkzeugs müssen die Entsperrungstaste gedrückt und der Auslöseschalter gezogen werden. Lassen Sie zum Ausschalten des Werkzeugs den Auslöseschalter los.

MONTAGE

⚠️ACHTUNG:

- Ehe Sie am Werkzeug irgendwelche Arbeiten beginnen, überzeugen Sie sich immer vorher, dass es abgeschaltet und der Stecker aus der Dose gezogen ist.

Montage und Demontage des Sägeblatts

Das folgende Blatt kann mit diesem Werkzeug verwendet werden.

| Max. Durchm. | Min. Durchm. | Sägeblattstärke | Schlitz |
|--------------|--------------|---------------------|------------------|
| 165 mm | 150 mm | 1,6 mm oder weniger | 1,9 mm oder mehr |

006482

Die Stärke des Spaltkeils beträgt 1,8 mm.

⚠️ACHTUNG:

- Verwenden Sie niemals Sägeblätter, die den in diesen Anleitungen angegebenen Kenngrößen nicht entsprechen.
- Verwenden Sie keine Sägeblätter, deren Scheibenstärke größer ist oder deren Satz kleiner ist als die Stärke des Spaltkeils.

Abb.6

⚠️ACHTUNG:

- Montieren Sie das Sägeblatt so, dass seine Zähne an der Vorderseite der Maschine nach oben zeigen.
- Verwenden Sie nur den mitgelieferten Makita-Schlüssel zum Demontieren oder Montieren des Sägeblatts.

Zur Demontage des Sägeblatts drücken Sie die Spindelarretierung voll herein, um ein Drehen des Sägeblatts zu verhindern, und lösen die Sechskantschraube durch Linksdrehung des Schraubenschlüssels. Nehmen Sie dann Sechskantschraube, Außenflansch und Sägeblatt ab. Zum Montieren des Sägeblatts befolgen Sie die Entnahme-prozedur rückwärts. ZIEHEN SIE DIE SCHRAUBE IM UHRZEIGERSINN FEST AN.

Abb.7

Vergessen Sie beim Austausch des Sägeblatts nicht, das angefallene Sägemehl vom oberen und unteren Blattschutz zu entfernen. Dies ersetzt jedoch nicht vor jeder Inbetriebnahme die Überprüfung der Funktion der beweglichen Schutzhaube.

Anschließen eines Staubsaugers

Abb.8

Um größere Sauberkeit bei der Arbeit zu erzielen, schließen Sie einen Makita Staubsauger an Ihr Werkzeug an. Montieren Sie den Absaugstutzen mit den Schrauben an der Maschine. Schließen Sie dann den Schlauch eines Staubsaugers an den Stutzen wie in der Abbildung dargestellt an.

ARBEIT

⚠️ACHTUNG:

- Schieben Sie das Werkzeug beim Schneiden stets sachte vor. Übermäßige Druckausübung oder Verdrehen des Werkzeugs bewirken eine Überhitzung des Motors und gefährliche Rückschläge, die möglicherweise zu schweren Verletzungen führen können.

Halten Sie das Werkzeug mit festem Griff. Das Werkzeug verfügt sowohl über einen vorderen als auch einen hinteren Griff. Verwenden Sie beide Griffe, um so bestmöglich das Werkzeug zu umfassen. Wenn Sie die Säge mit beiden Händen festhalten, vermeiden Sie Verletzungen durch das Sägeblatt. Setzen Sie den Gleitschuh auf das zu schneidende Werkstück auf, ohne dass das Sägeblatt mit ihm in Berührung kommt. Schalten Sie anschließend das Werkzeug ein und warten Sie, bis das Sägeblatt die volle Drehzahl erreicht hat. Schieben Sie nun das Werkzeug flach und gleichmäßig über die Oberfläche des Werkstücks vor, bis der Schnitt vollendet ist.

Für saubere Schnitte halten Sie Ihre Schnittlinie gerade und die Geschwindigkeit gleichmäßig. Wenn der Schnitt nicht genau Ihrer beabsichtigten Schnittlinie folgt, versuchen Sie nicht, das Werkzeug zurück zur Schnittlinie zu drehen oder mit Gewalt zu schieben. Dies kann zum Einklemmen des Sägeblatts führen und somit zu einem gefährlichen Rückschlag und möglicherweise zu schweren Verletzungen. Betätigen Sie den Schalter, warten Sie auf den Stillstand des Sägeblatts und ziehen Sie dann das Werkzeug zurück. Setzen Sie das Werkzeug an der neuen Schnittlinie an und starten Sie den Sägevorgang erneut. Versuchen Sie dabei, Positionen zu vermeiden, in denen der Bediener den entstehenden Sägespänen und -staub ausgesetzt ist. Tragen Sie eine Schutzbrille, um Verletzungen zu vermeiden.

Abb.9

⚠️ACHTUNG:

- Es sollte immer der Spaltkeil verwendet werden, außer beim Tauchsägen in der Mitte des Werkstücks.

Parallelanschlag (Führungsschiene)

Abb.10

Der praktische Parallelanschlag ermöglicht die Ausführung besonders genauer Geradschnitte. Schieben Sie den Parallelanschlag einfach satt anliegend gegen die Werkstückkante, und sichern Sie ihn mit der Feststellschraube an der Vorderseite des Gleitschuhs. Wiederholte Schnitte auf gleiche Breite sind ebenfalls möglich.

WARTUNG

⚠️ACHTUNG:

- Bevor Sie mit der Kontrolle oder Wartung des Werkzeugs beginnen, überzeugen Sie sich immer, dass es ausgeschaltet und der Stecker aus der Steckdose herausgezogen ist.

Kohlenwechsel

Abb.11

Nehmen Sie die Kohlen regelmäßig heraus und wechseln Sie sie. Wenn sie bis zur Grenzmarke verbraucht sind, müssen sie ausgewechselt werden. Die Kohlen müssen sauber sein und locker in ihre Halter hineinfallen. Die beiden Kohlen müssen gleichzeitig ausgewechselt werden. Verwenden Sie ausschließlich gleiche Kohlen.

Schrauben Sie mit einem Schraubenzieher den Kohlenhalterdeckel ab. Wechseln Sie die verschlissenen Kohlen, legen Sie neue ein und schrauben Sie den Deckel wieder auf.

Abb.12

Zur Aufrechterhaltung der SICHERHEIT und ZUVERLÄSSIGKEIT des Produkts müssen die Reparaturen und alle Wartungen und Einstellungen von den autorisierten Servicestellen der Firma Makita und unter Verwendung der Ersatzteile von Makita durchgeführt werden.

ZUBEHÖR

⚠️ACHTUNG:

- Für Ihr Werkzeug Makita, das in dieser Anleitung beschrieben ist, empfehlen wir folgende Zubehörteile und Aufsätze zu verwenden. Bei der Verwendung anderer Zubehörteile oder Aufsätze kann die Verletzungsgefahr für Personen drohen. Die Zubehörteile und Aufsätze dürfen nur für ihre festgelegten Zwecke verwendet werden.

Wenn Sie nähere Informationen bezüglich dieses Zubehörs benötigen, wenden Sie sich bitte an Ihre örtliche Servicestelle der Firma Makita.

- Sägeblätter
- Parallelanschlag (Führungsschiene)
- Sechskantschlüssel

MAGYAR (Eredeti útmutató)

Az általános nézet magyarázata

| | | |
|--|--------------------------|--------------------------------------|
| 1-1. Szorítócsavar | 4-3. Vágási mélység | 7-3. Fűrészlap |
| 2-1. Szorítócsavar | 5-1. Kapcsoló kioldógomb | 7-4. Belső illesztőperem |
| 3-1. Alaplemez | 5-2. Kireteszelógomb | 8-1. Porszívó |
| 3-2. Vágóvonal | 6-1. Imbuszkulcs | 10-1. Párhuzamvezető (vezetővonalzó) |
| 4-1. Beállító kiemelkedések | 6-2. Tengelyretesz | 11-1. Határjelzés |
| 4-2. Imbuszcsonv (a hasítókés beállításához) | 7-1. Imbuszcsonv | 12-1. Kéftartó sapka |
| | 7-2. Külső illesztőperem | 12-2. Csavarhúzó |

RÉSZLETES LEÍRÁS

| | | |
|---|---------|--------|
| Modell | | 5604R |
| Fűrészlap átmérője | | 165 mm |
| Max. vágási mélység | 90°-nál | 54 mm |
| | 45°-nál | 35 mm |
| Üresjárat sebesség (min ⁻¹) | | 5000 |
| Teljes hossz | | 320 mm |
| Tiszta tömeg | | 3,9 kg |
| Biztonsági osztály | | II/III |

- Folyamatos kutató- és fejlesztőprogramunk eredményeként az itt felsorolt tulajdonságok figyelmeztetés nélkül megváltozhatnak.
- A tulajdonságok országról országra különbözhetnek.
- Súly, az EPTA 01/2003 eljárás szerint

Rendeltetésszerű használat

A szerszám hosszirányú és keresztirányú, ferde egyenes- és gérvágások végzésére használható faanyagokban, úgy, hogy közben szorosan érintkezik a munkadarabbal.

ENE028-1

egyemással.

- A rezgés kibocsátás értékének segítségével előzetesen megbecsülhető a rezgésnek való kitettség mértéke.

ENF002-1

FIGYELMEZTETÉS:

- A szerszám rezgés kibocsátása egy adott alkalmazásnál elérhet a megadott értéktől a használat módjától függően.
- Határozza meg a kezelő védelmét szolgáló munkavédelmi lépéseket, melyek az adott munkafeltételek melletti vibrációs hatás becsült mértékén alapulnak (figyelembe véve a munkaciklus elemeit, mint például a gép leállításának és üresjáratának mennyiségét az elindítások száma mellett).

Tápegység

A szerszám csak a névtáblán feltüntetett feszültségű, egyfázisú váltakozófeszültségű hálózathoz csatlakoztatható. A szerszám az európai szabványok szerinti kettős szigeteléssel van ellátva, így táplálható földelővezeték nélküli csatlakozóaljzatból is.

ENG102-2

Csak európai országokra vonatkozóan

Zaj

A tipikus A-súlyozású zajszint, a EN60745 szerint meghatározva:

- Hangnyomásszint (L_{pA}): 93 dB (A)
- Hangteljesítményszint (L_{WA}): 104 dB(A)
- Bizonytalanság (K): 3 dB(A)

Viseljen fülvédőt.

ENG214-2

Vibráció

A vibráció teljes értéke (háromtengelyű vektorösszeg), az EN60745 szerint meghatározva:

- Méködési mód : farostlemez vágása
- Vibráció kibocsátás (a_h): 2,5 m/s² vagy kevesebb
- Bizonytalanság (K): 1,5 m/s²

ENG901-1

- A rezgés kibocsátás értéke a szabványos vizsgálati eljárásnak megfelelően lett mérve, és segítségével az elektromos kéziszerszámok összehasonlíthatók

EK Megfeleléségi nyilatkozat

Mi, a Makita Corporation, mint a termék felelős gyártója kijelentjük, hogy a következő Makita gép(ek):

Gép megnevezése: Körfűrész

Típus sz./Típus: 5604R

sorozatgyártásban készül és

Megfelel a következő Európai direktíváknak:

98/37/EC (2009. december 28-ig) majd
2006/42/EC (2009. december 29-től)

És gyártása a következő szabványoknak valamint szabványosított dokumentumoknak megfelelően történik:

EN60745

ENH101-12

A műszaki dokumentáció Európában a következő hivatalos képviselőnkél található:

Makita International Europe Ltd,
Michigan, Drive, Tongwell,
Milton Keynes, MK15 8JD, Anglia

2009. január 30.

000230

Tomoyasu Kato
Igazgató
Makita Corporation
3-11-8, Sumiyoshi-cho,
Anjo, Aichi, JAPÁN

GEA010-1

A szerszámgépekre vonatkozó általános biztonsági figyelmeztetések

⚠ **FIGYELEM** Olvassa el az összes biztonsági figyelmeztetést és utasítást. Ha nem tartja be a figyelmeztetéseket és utasításokat, akkor áramütést, tüzet és/vagy súlyos sérülést okozhat..

Őrizzen meg minden figyelmeztetést és utasítást a későbbi tájékozódás érdekében.

GEB029-1

Különleges biztonsági szabályok

NE HAGYJA, hogy (a termék többszöri használatából eredő) kényelem és megszokás váltsa fel a körfűrész biztonsági előírásainak szigorú betartását. Ha ezt a szerszámot felelőtlenül és helytelenül használja, akkor komoly személyi sérüléseket szenvedhet.

Veszély:

1. **Tartsa a kezét távol a vágási területektől és a fűrészlaptól! Tartsa a másik kezét a kisegítő fogantyún vagy a motor burkolatán.** Ha mindkét kezével a szerszámot fogja, azokat nem vághatja meg a fűrészlap.
2. **Ne nyúljon a munkadarab alá.** A védőlemez nem tudja megvédeni Önt a fűrészlaptól a munkadarab alatt. Ne próbálja eltávolítani a levágott darabot ha a fűrészlap forog.
VESZÉLY: A fűrészlap szabadon forog a kikapcsolás után. Várja meg, amíg a fűrészlap megáll, mielőtt megfogja a levágott darabot.
3. **Állítsa a vágási mélységet a munkadarab vastagságával megegyező értékre.** A munkadarab alatt a fűrészlapból egy teljes fognál kevesebbnek kel kilátásania.

4. **Soha ne fogja a kezében a vágni kívánt munkadarabot, sem pedig a lábaira fektetve. Rögzítse a munkadarabot egy szilárd padozaton.** Nagyon fontos a munkadarab megfelelő alátámasztása, a testének sérülését, a fűrészlap meghajlását vagy az uralom elvesztését elkerülendő.

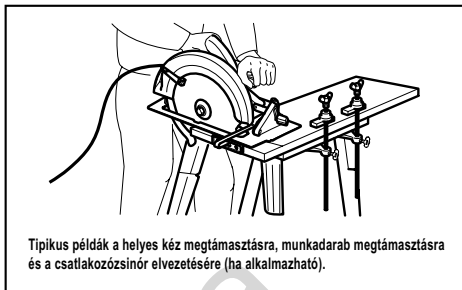

Típusos példák a helyes kéz meglátásmásra, munkadarab meglátásmásra és a csatlakozószinór elvezetésére (ha alkalmazható).

000157

5. **Tartsa a szerszámot a szigetelt markolási felületeinél fogva amikor olyan műveletet végez, amelyben fennáll a veszélye, hogy a vágószerszám rejtett vezetékekbe vagy saját csatlakozószinórjába ütközhet.** "Élő" vezetékekkel való érintkezéskor a szerszám fém alkatrészei is áram alá kerülnek és megrázhathják a kezelőt.
6. **Párhuzamos vágáskor mindig használja a párhuzamvezetőt vagy egy egyenes szélvezetőt.** Ez javítja a vágás pontosságát és csökkenti a fűrészlap meghajlásának esélyét.
7. **Mindig csak a megfelelő méretű és alakú (gyémánt vagy kerek) tengelyfurattal rendelkező fűrészlapokat használja.** Azok a fűrészlapok, amelyek nem illeszkednek a rögzítő alkatrészekhez, excentrikusan fognak forogni, ami irányíthatatlansághoz vezet.
8. **Soha ne használjon sérült vagy nem megfelelő fűrészlap alátéteket vagy fejescsavarokat.** A fűrészlap alátétek és a fejescsavarok speciálisan ehhez a szerszámhoz lettek tervezve, az optimális teljesítmény és a biztonságos működés biztosítása érdekében.
9. **A visszarúgás okai és annak megelőzése a kezelő által:**
 - a visszarúgás a szerszám hirtelen reakciója a beszorult, elhajlott vagy rosszul álló fűrészlap esetén, amely az irányíthatatlan szerszám felemelkedését és kilökődését okozza a munkadarabról a kezelő irányába;
 - amikor a fűrészlap beszorul vagy elhajlik az összezáródó fűrészjáratban, a fűrészlap megáll és a motor reakciója a gépet gyorsan a kezelő irányába lendíti;

- ha a fűrészlap megcsavarodik vagy nem áll megfelelően a vágatban, a fűrészlap fogai és hátsó széle belevájja magát a munkadarab felső felületébe, miáltal a fűrészlap kiugrik a fűrészjáratból és a kezelő felé lendül.

A visszarúgás a szerszám helytelen használatának és/vagy a hibás megmunkálási eljárásnak az eredménye és az alább leírt óvintézkedések betartásával elkerülhető.

- **Fogja stabilan a szerszámot mindkét kezével és irányítsa úgy a karjait, hogy ellen tudjon állni a visszarúgáskor fellépő erőnek. Igazítsa a testét a fűrészlap mindkét oldalára de ne egy vonalba a fűrészlappal.** A visszarúgás a szerszám visszaugrását okozhatja, de a visszarúgáskor fellépő erőket a kezelő leküzdheti, ha a megfelelő óvintézkedéseket betartja.
- **Amikor a fűrészlap meghajlott, vagy valamilyen meg kell szakítania a vágási műveletet, engedje fel a kioldót és tartsa mozdulatlanul a fűrészst az anyagban amíg teljesen meg nem áll. Soha ne próbálja eltávolítani a fűrészst a munkadarabból vagy visszahúzni a fűrészst amíg a fűrészlap mozgásban van, mert visszarúgás léphet fel.** Figyelje és korrigáló műveletekkel próbálja megelőzni a fűrészlap meghajlását.
- **Amikor újra bekapcsolja a fűrészst a munkadarabban, állítsa középre a fűrészlapot a fűrészjáratban és győződjön meg róla, hogy a fűrészfogak nem kapaszkodnak az anyagba.** Ha fűrészlap meghajlik, az kijöhet vagy visszarúghat a munkadarabból a szerszám újraindításakor.
- **A nagyméretű falapokat támassza alá a fűrészlap beszorulását és a visszarúgást elkerülendő.** A nagyméretű falapok meghajolhatnak saját súlyuk alatt. Támasztékokat a falap mindkét oldalára kell tenni, a vágóvonal közelében és a lap szélétől nem messze.

A fűrészlap beszorulásának és a visszarúgások kockázatának minimalizálása érdekében. A vágás során a kezelőnek a fűrészst a munkadarabra kell fektetnie, a fűrésznek a nagyobb darabon kell támaszkodnia és a rövidebb darabot kell levágni.

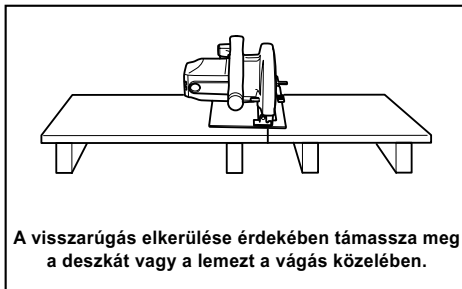

000154



000156

- **Ne használjon tompa vagy sérült fűrészlapokat.** A nem elég éles vagy rosszul beállított fűrészlapok keskeny fűrészjáratot eredményeznek, amely túlzott súrlódáshoz, a fűrészlap meghajlásához és visszarúgáshoz vezet. Tartsa a fűrészlapot élesen és tisztán. A fűrészlapokra keményedett kátrány és fagyanta lelassítja a fűrészst és megnöveli a visszarúgás kockázatát. Tartsa tisztán a fűrészlapot úgy, hogy először leszereli azt a szerszámról, majd megtisztítja gyanta és kátrányeltávolítóval, forró vízzel vagy kerozinnal. Soha ne használjon benzint.
- **A fűrészlap mélységének és a ferdevágás szögének beállítására szolgáló reteszelőkarokat meg kell húzni és rögzíteni kell a vágás megkezdése előtt.** Ha a fűrészlap beállítása elmozdul a vágás alatt, akkor a fűrészlap meghajolhat, ami visszarúgást eredményez.
- **Különösen figyeljen oda amikor "leszűrő vágást" végez falakba vagy más nem belátható területekre.** A kiemelkedő fűrészlap tárgyakra vághat bele, ami visszarúgást okozhat. A leszűrő vágásokhoz húzza vissza az alsó fűrészlapvédőt a visszahúzó karral.
- **MINDIG tartsa szilárdan a szerszámot mindkét kezével. SOHA ne nyújtsa a kezét**

vagy az ujjait a fűrész mögé. Ha visszarúgás történik, a fűrész könnyen visszaugorhat a kezéin át, komoly sérüléseket okozva.

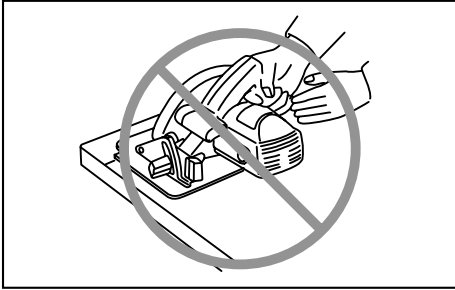

000194

- **Soha ne erőltesse a fűrész. A fűrész erőltetése egyenesen vágásokat, a pontosság csökkenését és esetleg visszarúgásokat okozhat.** Olyan sebességgel tolja előre a fűrész, hogy a fűrészlap lassulás nélkül vágjon.
10. **Minden használat ellenőrizze, hogy az alsó fűrészlapvédő megfelelően zár. Ne működtesse a fűrész, ha az alsó fűrészlapvédő nem mozog akadálymentesen és nem zár azonnal. Soha ne rögzítse vagy kösse ki az alsó fűrészlapvédőt nyitott állásban.** Ha a fűrész véletlenül leesik, akkor a védőlemez elhajolhat. Emelje fel az alsó fűrészlapvédőt a visszahúzó karral és ellenőrizze, hogy az szabadon mozog és nem ér a fűrészlaphoz vagy bármely más alkatrészhez, semelyik vágási szögénél vagy vágási mélységénél. Az alsó fűrészlapvédők ellenőrzéséhez kézzel nyissa ki az alsó fűrészlapvédőt és nézze meg ahogy visszazár. Azt is ellenőrizze, hogy a visszahúzó kar nem ér a szerszám burkolatához. A fűrészlap szabadon hagyása NAGYON VESZÉLYES és komoly személyi sérülésekhez vezethet.
 11. **Ellenőrizze az alsó fűrészlapvédő rugójának működését. Ha védő vagy a rugó nem működik megfelelően, azokat meg kell javítani a használat előtt.** Az alsó fűrészlapvédő lassan mozoghat sérült alkatrészek, gyantalerakódások vagy hulladékok felhalmozódása miatt.
 12. **Az alsó fűrészlapvédőt csak speciális vágásokhoz, mint a "leszúró vágás" és "kombinált vágás", kell kézzel felemelni.** Emelje fel az alsó fűrészlapvédőt a visszahúzó karral, majd amint a fűrészlap behatolt az anyagba, az alsó fűrészlapvédőt el kell engedni. Bármilyen más vágás esetén az alsó fűrészlapvédőnek automatikusan kell működnie.
 13. **Mindig nézze meg, hogy az alsó fűrészlapvédő befedi a fűrészlapot, mielőtt leteszi a szerszámot egy padra vagy a padlóra.** A védtelen, szabadon forgó fűrészlap miatt a szerszám elmozdulhat, átvágva az útjába kerülő tárgyakat. Ne feledje, hogy a fűrészlap megállásáig valamennyi idő eltelik a kapcsoló felengedése után. Mielőtt leteszi a szerszámot a vágás befejezése után, győződjön meg róla, hogy az alsó fűrészlapvédő bezáródott és a fűrészlap teljesen megállt.
 14. **Használja a felszerelni kívánt fűrészlaphoz megfelelő hasítókést.** Ahhoz, hogy a hasítókést be tudja tölteni a funkcióját, vastagabbnak kell lennie, mint a fűrészlap teste, de vékonyabbnak, mint a fűrészfogak szélessége.
 15. **Állítsa be a hasítókést az ebben a Használati útmutatóban leírt módon.** A helytelen távolság-beállítás, elhelyezés és beirányítás a hasítókést használhatatlanná teheti a visszarúgások megelőzésére.
 16. **Mindig használja a hasítókést, a leszúró vágást kivéve.** A hasítókést a leszúró vágás végeztével vissza kell szerelni. A hasítókést akadályozza a leszúró vágást és visszarúgást is okozhat.
 17. **Ahhoz, hogy a hasítókést működjön, annak a munkadarab belsejében kell lennie.** A hasítókést nem hatásos a visszarúgás meggátolásában rövid vágások végzésekor.
 18. **Ne működtesse a fűrész, ha a hasítókést elhajlott.** Már a legkisebb eltérés is lelassíthatja a fűrészlapvédő zárási sebességét.
 19. **Különösen figyeljen oda nedves fa, vagy megfeszített fatörzs, vagy görcsös fa vágásakor.** Állítsa be úgy a vágás sebességét, hogy a szerszám egyenesen haladjon előre, a fűrészlap sebességének csökkenése nélkül.
 20. **Kerülje a szegek átvágását. A vágás megkezdése előtt ellenőrizze a fatörzset, és húzza ki belőle az összes szeget.**
 21. **Húzza a fűrész alapelemének szélesebb részét a munkadarab azon részére, amely szilárdan meg van támasztva, ne arra, amelyik leesik a vágás végén.** Példaként az 1. ábra egy deszkavég levágásának HELYES módját mutatja, a 2. ábra pedig a HELYTELENT. Ha a munkadarab rövid vagy kicsi, le kell fogatni. **NE PRÓBÁLJA A RÖVID MUNKADARABOKAT KÉZBEN TARTANI!**

Fig. 1

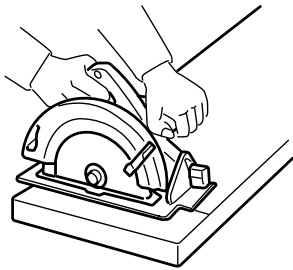

000147

Fig. 2

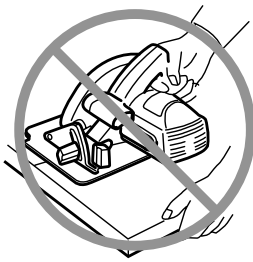

000150

22. **Soha ne próbáljon a körfűrészsel úgy vágni, hogy azt felfordítva befogja egy satuba. Ez különösen veszélyes és komoly sérülésekhez vezethet.**

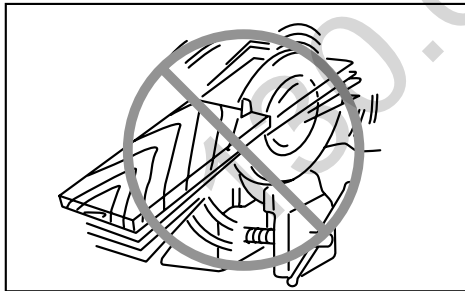

000029

23. **Némelyik anyag mérgező vegyületet tartalmazhat. Gondoskodjon a por belélegzése elleni és érintés elleni védelemről. Kövesse az anyag szállítójának biztonsági utasításait.**
24. **Ne állítsa meg a tárcsát úgy, hogy oldalirányú nyomást fejt ki a fűrészlapra.**
25. **Mindig csak az ebben a kézikönyvben leírt fűrészlapokat használja. Ne használjon közsűrűtárcsákat.**
26. **Viseljen pormaszkot és hallásvédőt a szerszám használatakor.**

ŐRIZZE MEG EZEKET AZ UTASÍTÁSOKAT

△FIGYELMEZTETÉS:

Az ebben a használati utasításban közölt szabályok **ELKERÜLÉSE** vagy be nem tartása komoly személyi sérülést eredményezhet.

MŰKÖDÉSI LEÍRÁS

△VIGYÁZAT:

- Mindig bizonyosodjon meg a szerszám kikapcsolt és a hálózathoz nem csatlakoztatott állapotáról mielőtt ellenőrzi vagy beállítja azt.

A vágási mélység beállítása

Fig.1

△VIGYÁZAT:

- A vágási mélység beállítása után mindig húzza meg a rögzítőcsavart.

Lazítsa meg a mélységvezetőn található rögzítőcsavart és mozgassa a talplemezt felfelé vagy lefelé. A kívánt vágási mélység beállítása után rögzítse a talplemezt a rögzítőcsavar meghúzásával.

A tisztább és biztonságosabb vágás érdekében úgy állítsa be a vágási mélységet, hogy a fűrészlapnak legfeljebb egy foga nyúljon túl a munkadarabon. A megfelelően megválasztott vágási mélység elősegíti a veszélyes **VISSZARÚGÁSOK** veszélyének csökkentését, amelyek személyi sérüléseket okozhatnak.

Ferdevágás

Fig.2

Lazítsa meg a rögzítőcsavarokat elöl és hátul, majd döntse meg a szerszámot a kívánt szögben a ferdevágáshoz (0° - 45°). A beállítás befejezése után húzza meg a rögzítőcsavarokat elöl és hátul.

Vezetés

Fig.3

Egyenes vágásokhoz igazítsa a talplemez elején található A pozíciót a vágásvonalra. A 45°-os ferdevágáshoz igazítsa a B pontot a vonalra.

A hasítókés beállítása

Fig.4

Az imbuzkulccsal lazítsa meg az imbuzcsavart a hasítókés beállításához, majd emelje fel az alsó fűrészlapvédőt. Mozdítsa a hasítókést fel vagy le a két kiemelkedés között az ábrán jelzett beállításokhoz, valamint a hasítókés és a fűrészlap közötti megfelelő távolság beállításához.

△VIGYÁZAT:

- Ellenőrizze, hogy a hasítókés úgy lett beállítva, hogy:

A hasítóké és a fűrészlap fogkoszorúja közötti távolság nem több 5 mm-nél. A fogkoszorú nem nyúlik a hasítóké alsó széle alá 5 mm-nél nagyobb távolságra.

A kapcsoló használata

Fig.5

⚠VIGYÁZAT:

- A szerszám hálózatra csatlakoztatása előtt mindig ellenőrizze hogy a kapcsoló kioldógombja megfelelően mozog és visszatér a kikapcsolt (OFF) állapotba elengedése után.

A kioldókapcsoló véletlen meghúzásának elkerülésére egy kireteszelőgomb van felszerelve. A szerszám beindításához nyomja be a kireteszelőgombot és húzza meg a kioldókapcsolót. Engedje fel a kioldókapcsolót a leállításához.

ÖSSZESZERELÉS

⚠VIGYÁZAT:

- Mindig bizonyosodjon meg a szerszám kikapcsolt és a hálózathoz nem csatlakoztatott állapotáról mielőtt bármilyen munkát végezne rajta.

A fűrészlap eltávolítása és felhelyezése

Ezzel a szerszámmal a következő fűrészlap használható.

| Max. átm. | Min. átm. | F részlap vastagsága | F részjárat |
|-----------|-----------|----------------------|------------------|
| 165 mm | 150 mm | 1,6 mm vagy kevesebb | 1,9 mm vagy több |

006482

A hasítóké vastagsága 1,8 mm.

⚠VIGYÁZAT:

- Ne használjon olyan fűrészlapokat, amelyek nem felelnek meg az ebben az útmutatóban leírt követelményeknek.
- Ne használjon olyan fűrészlapokat, amelyek tárcsája vastagabb, vagy a fűrészfogak terpesztése kisebb, mint a hasítóké vastagsága.

Fig.6

⚠VIGYÁZAT:

- Ellenőrizze, hogy a fűrészlap úgy lett felszerelve, hogy a fogak a szerszám elejénél felfelé mutatnak.
- A fűrészlap felszereléséhez vagy eltávolításához csak a Makita kulcsot használja.

A fűrészlap eltávolításához nyomja be teljesen a tengelyretest, hogy a fűrészlap ne tudjon elfordulni, és lazítsa meg a hatlapfejű csavart a kulccsal, azt az óramutató járásával ellentétes irányban forgatva. Ezután csavarja le a csavart, és vegye le a külső illesztőperemet és a fűrészlapot.

A fűrészlap felszereléséhez kövesse a leszerelési eljárást fordított sorrendben. **GYŐZDJÖN MEG RÓLA, HOGY A HATLAPFEJŰ CSAVART AZ ÓRAMUTÁÓ**

JÁRÁSÁNAK IRÁNYÁBAN MEGHÚZTA.

Fig.7

A fűrészlap cseréjekor ügyeljen rá, hogy megtisztítsa a felső és alsó fűrészlapvédőt a lerakódott fűrészportól. Ezek a műveletek ugyanakkor nem helyettesítik az alsó védő működésének minden használat előtt szükséges ellenőrzését.

Porszívó csatlakoztatása

Fig.8

Amikor tiszta vágást szeretne végezni, csatlakoztasson egy Makita porszívót a szerszámhoz. Szerelje fel a csatlakozót a szerszámra a csavarokkal. Ezt követően csatlakoztassa a porszívó csövét a csatlakozóhoz az ábrának megfelelően.

ÜZEMELTETÉS

⚠VIGYÁZAT:

- Figyeljen oda, hogy a szerszámot egyenes vonal mentén, folyamatosan tolja előre. A szerszám erőltetése vagy csavarása a motor túlmelegedéséhez vezet, valamint veszélyes visszarúgásokat eredményez, amelyek súlyos sérüléseket okozhatnak.

Erősen fogja a szerszámot. A szerszám elülső fogantyúval és hátulsó markolattal van ellátva. Használja mindkettőt a szerszám fogásához. Ha mindkét kezével a fűrész fogja, azokat nem vághatja meg a fűrészlap. Helyezze a talplemezt a vágni kívánt munkadarabra úgy, hogy a fűrészlap ne érjen semmihez. Ezután kapcsolja be a szerszámot és várja meg, amíg a fűrészlap teljes fordulatszámra forog. Most egyszerűen mozgassa előre a szerszámot a munkadarab felületen, azt vízszintesen tartva és haladva előre a fűrészelés befejeződéséig.

A hibátlan vágásokhoz haladjon a fűrészszel egyenesen, egyenletes előrehaladási sebességgel. Ha vágás nem követi pontosan a tervezett vágóvonalat, ne próbálja a szerszámot visszaerőltetni vagy visszafordítani a vágóvonalhoz. Ha mégis így tesz, az a fűrészlap beszorulását okozhatja és veszélyes visszarúgásokhoz vezethet, amelyek komoly sérüléseket okozhatnak. Engedje fel a kapcsolót, várja meg, amíg a fűrészlap leáll, majd húzza ki a szerszámot. Igazítsa újra a szerszámot az új vágóvonalra és kezdje újra a vágást. Igyekezzen elkerülni, hogy olyan testhelyzetet vegyen fel, amelyben kiteszi magát a fűrészből kilépő forgácsoknak és fűrészpornak. Használjon védőszemüveget a sérülések megelőzése érdekében.

Fig.9

⚠VIGYÁZAT:

- A hasítókést minden esetben használni kell, kivéve ha leszúr a munkadarab közepébe a fűrészszel.

Párhuzamvezető (vezetővonalzó)

Fig.10

A praktikus párhuzamvezető extra pontos egyenes vágások elvégzését teszi lehetővé. Egyszerűen illessze a párhuzamvezetőt a munkadarab oldalához és rögzítse azt a talplemez elején található csavarral. Ezzel lehetőség van több azonos szélességű vágást végezni egymás után.

KARBANTARTÁS

⚠VIGYÁZAT:

- Mindig bizonyosodjék meg arról hogy a szerszám kikapcsolt és a hálózatra nem csatlakoztatott állapotban van mielőtt a vizsgálatához vagy karbantartásához kezdene.

A szénkefék cseréje

Fig.11

A szénkeféket cserélje és ellenőrizze rendszeresen. Cserélje ki azokat amikor lekopnak egészen a határjelzésig. Tartsa tisztán a szénkeféket és biztosítsa hogy szabadon mozoghassanak tartójukban. Mindkét szénkefét egyszerre cserélje ki. Használjon egyforma szénkeféket.

Csavarhúzó segítségével távolítsa el a kefetartó sapkákat. Vegye ki a kopott szénkeféket, tegye be az újakat és helyezze vissza a kefetartó sapkákat.

Fig.12

A termék BIZTONSÁGÁNAK és MEGBÍZHATÓSÁGÁNAK fenntartásához, a javításokat, bármilyen egyéb karbantartást vagy beszügyelést a Makita Autorizált Szervizközpontoknak kell végrehajtaniuk, mindig Makita pótalkatrészek használatával.

TARTOZÉKOK

⚠VIGYÁZAT:

- Ezek a tartozékok vagy kellékek ajánlottak az Önnek ebben a kézikönyvben leírt Makita szerszámához. Bármely más tartozék vagy kellék használata személyes veszélyt vagy sérülést jelenthet. A tartozékot vagy kelléket használja csupán annak kifejezett rendeltetésére.

Ha bármilyen segítségre vagy további információkra van szüksége ezekkel a tartozékokkal kapcsolatban, keresse fel a helyi Makita Szervizközpontot.

- Fűrészlapok
- Párhuzamvezető (vezetővonalzó)
- Imbuszkulcs

SLOVENSKÝ (Pôvodné pokyny)

Vysvetlenie všeobecného zobrazenia

| | | |
|--|--|---|
| 1-1. Úťahovacia skrutka | 4-3. Hĺbka rezu | 7-3. Čepel' píly |
| 2-1. Úťahovacia skrutka | 5-1. Spúšť | 7-4. Vnútrná obruba |
| 3-1. Základňa | 5-2. Tlačidlo odomknutia | 8-1. Vysávač |
| 3-2. Čiara rezania | 6-1. Šesthranný francúzsky kľúč | 10-1. Ochranné zariadenie na pozdĺžne rezanie (vodiaca linka) |
| 4-1. Nastavenie nerovnosti | 6-2. Posúvačový uzáver | 11-1. Medzná značka |
| 4-2. Skrutka so šesthranným vnútorným vybratím (pre nastavenie klinu na štiepanie dreva) | 7-1. Skrutka s hlavou s vybraním pre nástrčný kľúč | 12-1. Veko držiaka uhlíka |
| | 7-2. Vonkajšia obruba | 12-2. Šraubovák |

TECHNICKÉ ÚDAJE

| | | |
|---------------------------------------|---------|--------|
| Model | | 5604R |
| Priemer ostria | | 165 mm |
| Maximálna hĺbka rezu | pri 90° | 54 mm |
| | pri 45° | 35 mm |
| Otáčky naprázdno (min ⁻¹) | | 5000 |
| Celková dĺžka | | 320 mm |
| Hmotnosť netto | | 3,9 kg |
| Trieda bezpečnosti | | II/II |

- Vzhľadom k neustálemu výskumu a vývoju tu uvedené technické údaje podliehajú zmenám bez upozornenia.
- Technické údaje sa môžu pre rozne krajiny líšiť.
- Hmotnosť podľa postupu EPTA 01/2003

Určené použitie

Tento nástroj je určený na vykonávanie pozdĺžnych a priečných priamych rezov a zrezávania v uhloch do dreva s pevným kontaktom s obrobkom.

ENE028-1

použiť na porovnanie jedného náradia s druhým.

- Deklarovaná hodnota emisii vibrácií sa môže použiť aj na predbežné posúdenie vystavenia ich účinkom.

ENF002-1

VAROVANIE:

- Emisie vibrácií počas skutočného používania elektrického náradia sa môžu odlišovať od deklarovanej hodnoty emisii vibrácií, a to v závislosti na spôsoboch používania náradia.
- Nezabudnite označiť bezpečnostné opatrenia s cieľom chrániť obsluhu, a to tie, ktoré sa zakladajú na odhade vystavenia účinkom v rámci reálnych podmienok používania (berúc do úvahy všetky súčasti prevádzkového cyklu, ako sú doby, kedy je náradie vypnuté a kedy beží bez zataženia, ako dodatok k dobe zapnutia).

Napájanie

Nástroj sa môže pripojiť len k odpovedajúcemu zdroju s napätím rovnakým, aké je uvedené na typovom štítku, a môže pracovať len s jednofázovým striedavým napätím. V súlade s európskymi normami má dvojitú izoláciu a môže byť preto napájaný zo zásuviek bez uzemňovacieho vodiča.

ENG102-2

Len pre Európske krajiny

Hluk

Typická hladina akustického tlaku záťaže A určená podľa EN60745:

Hladina akustického tlaku (L_{pA}): 93 dB (A)
Hladina akustického výkonu (L_{WA}): 104 dB(A)
Odchýlka (K): 3 dB(A)

ENH101-12

Používajte chrániče sluchu.

ENG214-2

Vibrácie

Celková hodnota vibrácií (trojosový vektorový súčet) určená podľa normy EN60745:

Pracovný režim: rezanie drevotriesky
Vyžarovanie vibrácií (a_{rh}): 2,5 m/s² alebo menej
Neurčitost' (K): 1,5 m/s²

ENG901-1

- Deklarovaná hodnota emisii vibrácií bola meraná podľa štandardnej skúšobnej metódy a môže sa

Vyhľadanie o zhode so smernicami Európskeho spoločenstva

Naša spoločnosť Makita, ako zodpovedný výrobca prehlasuje, že nasledujúce zariadenie(a) značky Makita:

Označenie zariadenia: Kotúčová píla

Číslo modelu/ Typ: 5604R

je z výrobnej série a

Je v zhode s nasledujúcimi európskymi smernicami:
98/37/ES do 28. decembra 2009 a následne so smernicou 2006/42/ES od 29. decembra 2009

A sú vyrobené podľa nasledujúcich noriem a štandardizovaných dokumentov:

EN60745

Technická dokumentácia sa nachádza u nášho autorizovaného zástupcu v Európe, ktorým je spoločnosť:

Makita International Europe Ltd,
Michigan, Drive, Tongwell,
Milton Keynes, MK15 8JD, Anglicko

30. január 2009



000230

Tomoyasu Kato
Riaditeľ

Makita Corporation
3-11-8, Sumiyoshi-cho,
Anjo, Aichi, JAPONSKO

GEA010-1

Všeobecné bezpečnostné predpisy pre elektronáradie

⚠ UPOZORNENIE Prečítajte si všetky upozornenia a inštrukcie. Nedodržanie pokynov a inštrukcií môže mať za následok úraz elektrickým prúdom, požiar alebo vážne zranenie.

Všetky pokyny a inštrukcie si odložte pre prípad potreby v budúcnosti.

GEB029-1

Zvláštne bezpečnostné zásady

NIKDY nepripustíte, aby pohodie a blízka nástroj produktu (získané opakovaným používaním) nahradili presné dodržiavanie bezpečnostných pravidiel pre kotúčový pílu. V prípade nebezpečného alebo nesprávneho použitia tohto nástroja môžete utrpieť vážne telesné poranenie.

Nebezpečenstvo:

1. **Ruky držte mimo oblasti rezania a ostria. Druhú ruku držte na pomocnej rúčke alebo kryte motora.** Ak držíte pílu oboma rukami, neporežete si ich ostrím.
2. **Nesiahajte pod obrobok.** Kryt vás neochráni pred ostrím pod obrobkom. Nepokúšajte sa odstraňovať rezaný materiál, kým sa ostrie pohybuje.
POZOR: Ostria sa po vypnutí postupne zastavia. Kým uchopíte odrezaný materiál, počkajte, kým sa ostrie nezastaví.
3. **Hĺbku rezania prispôbte hrúbke obrobku.** Pod obrobkom by malo byť viditeľné menej ako celý zub zo zubov ostria.
4. **Nikdy nedržte rezaný obrobok rukami alebo krížom na nohách. Zaisťte obrobok k stabilnému povrchu.** Je dôležité správne obrobok podprieť, aby sa minimalizovalo

vystavenie tela, zovretie ostria alebo strata kontroly.

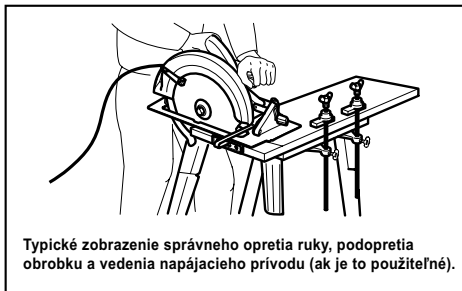

000157

5. **Pri práci držte elektrický nástroj za izolované úchopné povrchy, lebo rezací nástroj sa môže dostať do kontaktu so skrytými vodičmi alebo vlastným káblom.** Kontakt so "živým" vodičom tiež vystaví kovové časti elektrického nástroja "živému" prúdu a spôsobí obsluhu úder elektrickým prúdom.
6. **Pri pozdĺžnom rezaní vždy používajte ochranné zariadenie alebo priame vodiadlo.** Zlepšite tak presnosť rezania a zmenšite pravdepodobnosť zovretia ostria.
7. **Vždy používajte ostria so správnou veľkosťou a tvarom otvorov na hriadeľ (brúsne verzus okrúhle).** Ostria, ktoré nezodpovedajú montážnemu vybaveniu píly, budú bežať excentricky a spôsobia stratu kontroly.
8. **Nikdy nepoužívajte poškodené alebo nesprávne podložky alebo maticové skrutky pre ostrie.** Podložky alebo maticové skrutky pre ostrie boli špeciálne vyrobené pre vašu pílu na dosiahnutie optimálneho výkonu a bezpečnej prevádzky.
9. **Príčiny spätného nárazu a ako im obsluha zabráni:**

- spätný náraz je náhla reakcia na zovretie, pritlačené alebo vyosené pílové ostrie, spôsobujúce nekontrolované nadvihnutie a odhodenie píly od obrobku smerom k obsluhujúcej osobe;
- keď sa ostrie zovrie alebo tesne pritlačí zovierajúcim sa zárezom, ostrie stratí rýchlosť a reakcia motora rýchlo odrazí jednotku dozadu smerom k obsluhujúcej osobe;
- ak sa ostrie v reze skrúti alebo vyosí, zuby na zadnom okraji ostria sa môžu zarypnúť do horného povrchu dreva a spôsobí zdvihnutie ostria zo zárezu a dozadu smerom k obsluhujúcej osobe.

Spätný náraz je výsledok nesprávneho používania píly a/alebo nesprávnych prevádzkových postupov

alebo podmienok a možno sa mu vyhnúť vykonaním príslušných protipatrení uvedených nižšie.

- **Pílu držte pevne oboma rukami a ramená držte tak, aby ste odolali sile spätného nárazu. Telo držte na jednej strane ostria, nie v linii ostria.** Spätňý náraz by mohol spôsobiť odskočenie píly dozadu, ale spätňý náraz môže obsluhujúca osoba ovládnuť, ak vykoná príslušné protipatrenia.
- **Keď sa ostrie zovrie alebo keď z nejakého dôvodu prerušíte rezanie, uvoľnite spínač a držte pílu bez pohnutia v materiále, kým sa ostrie úplne nezastaví. Nikdy neskúšajte nevyberať pílu z rozobehného rezu ani ju neťahajte dozadu, kým sa ostrie pohybuje, inak môže dôjsť k spätnému nárazu.** Zistite a vykonajte nápravne kroky a eliminujte príčinu zovierania ostria.
- **Pri opätovnom spúšťaní píly v obrobku vycentrujte pílové ostrie v záreze a skontrolujte, či zuby píly nie sú vnorené do materiálu.** Ak je pílové ostrie zovreté, môže sa vysunúť alebo spätne odraziť od obrobku pri opätovnom spustení píly.
- **Veľké panely podprite, aby sa minimalizovalo riziko zovretia alebo spätného nárazu.** Veľké panely sa zvyknú prehýbať vlastnou váhou. Podpory treba umiestniť pod panel na oboch stranách do blízkosti línie rezu a do blízkosti okraja panela.

Ako minimalizovať riziko zovretia ostria alebo spätného nárazu. Ak je pri rezaní potrebné, aby sa píla opierala o obrobok, mala by sa opierať o väčšiu časť obrobku, pričom menšia časť sa odreže.

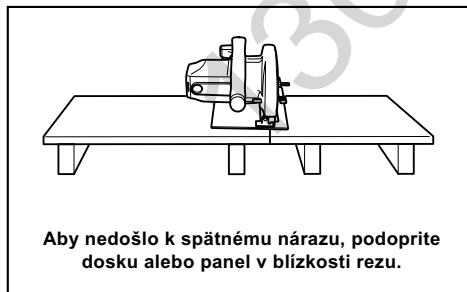

000154

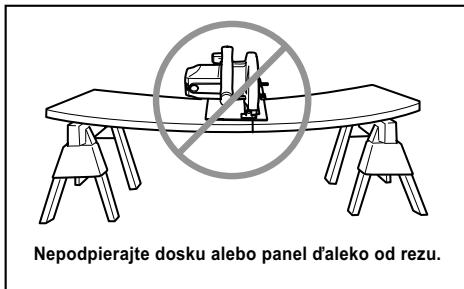

000156

- **Nepoužívajte tupé alebo poškodené ostria.** Nezaostrené alebo nesprávne pripravené ostria vytvárajú úzky zárez, čo spôsobuje nadmerné trenie, zovretie ostria a spätňý náraz. Ostrie udržiavajte ostré a čisté. Guma a živica z dreva stvrdnuté na ostriach spomaľujú pílu a zvyšujú riziko možnosti vzniku spätného nárazu. Ostrie udržiavajte čisté - najskôr ho vyberte z nástroja, potom ho vyčistíte odstraňovačom gúmy a živice, horúcou vodou alebo petrolejom. Nikdy nepoužívajte benzín.
- **Uzamykacie páčky nastavenia hlčky a skosenia ostria musia byť pred rezaním utiahnuté a zaistené.** Ak sa nastavenia ostria počas rezania pohne, môže spôsobiť zovretie a spätňý náraz.
- **Buďte zvlášť opatrní pri vykonávaní "zapichovacieho rezu" do existujúcich stien či iných neprehľadných povrchov.** Prečnievajúce ostrie môže zarezať do objektov, ktoré môžu zapríčiniť spätňý náraz. Pri zapichovacích rezoch zatiahnite dolný kryt pomocou zaťahovacej páčky.
- **VŽDY držte nástroj pevne oboma rukami. NIKDY nepokladajte ruku či prsty za pílu.** Ak dôjde k spätnému nárazu, píla by mohla ľahko odskočiť dozadu na vašu ruku, čo by mohlo spôsobiť vážne telesné poranenie.

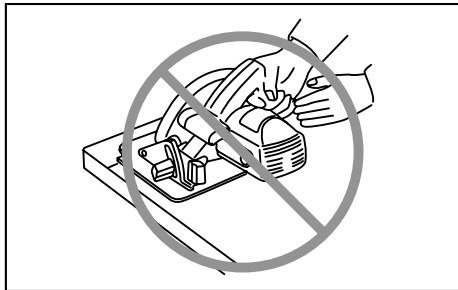

000194

- **Nikdy pílu nepritláčajte. Pritláčaním píly vznikne nerovnomerný rez, zníži sa presnosť a hrozí možný spätný náraz.** Tlačte pílu dopredu takou rýchlosťou, aby ostrie rezalo bez spomalenia.
- 10. **Pred každým použitím skontrolujte dolný kryt, či je správne uzavretý. Nepoužívajte pílu, ak sa dolný kryt nepohybuje voľne a nezatvára sa ihneď. Nikdy neupínajte ani neupevňujte dolný kryt v otvorenej polohe.** Ak vám píla nechtiac spadne, dolný kryt sa môže ohnúť. Nadvíhnite dolný kryt pomocou zaťahovacej páčky a skontrolujte, či sa pohybuje voľne a nedotýka sa ostria ani žiadnej inej časti pri všetkých rezných uhloch a hĺbkach.
Ak chcete skontrolovať dolný kryt, otvorte dolný kryt rukou, potom uvoľnite a sledujte uzatvorenie krytu. Tiež skontrolujte, či sa zaťahovacia páčka nedotýka puzdra nástroja. Obnažené ostrie je **VELMI NEBEZPEČNÉ** a môže dôjsť k vážnemu telesnému poraneniu.
- 11. **Skontrolujte funkčnosť pružiny dolného krytu. Ak kryt a pružina nefungujú správne, pred použitím ich treba opraviť.** Dolný kryt môže fungovať lenivo, keď má poškodené časti, lepkavé uloženíny alebo nánosy.
- 12. **Dolný kryt treba zatiahnuť manuálne len pri špeciálnych rezoch, ako sú "zapichovacie rezy" a "zložené rezy."** Nadvíhnite dolný kryt pomocou zaťahovacej páky a pri preniknutí ostria do materiálu uvoľnite dolný kryt. Pri všetkých ostatných spôsoboch pílenia by mal dolný kryt fungovať automaticky.
- 13. **Predtým, ako pílu položíte na stôl alebo dlážku, pozrite sa, či dolný kryt zakrýva ostrie.** Nechránené zastavujúce sa ostrie spôsobí spätný pohyb píly, pričom prereže všetko, čo jej bude stáť v ceste. Majte na pamäti čas, ktorý trvá ostriu, kým sa zastaví po uvoľnení spínača. Pred odťahnutím nástroja po vykonaní rezu vždy počkajte, kým sa dolný kryt nezatvorí a ostrie sa úplne nezastaví.
- 14. **Používajte primeraný štiepiaci nôž pre použité ostrie.** Aby štiepiaci nôž fungoval, musí byť hrubší ako telo ostria, ale tenší ako súprava zubov ostria.
- 15. **Nastavte štiepiaci nôž podľa popisu v tomto návode na používanie.** Nesprávne rozstupy, umiestnenie a zarovnanie môže spôsobiť, že štiepiaci nôž nebude môcť účinne zabrániť spätnému nárazu.
- 16. **Vždy používajte štiepiaci nôž, okrem prípadu rezania prepichovaním.** Štiepiaci nôž je potrebné po rezaní prepichovaním vymeniť. Štiepiaci nôž pri rezaní prepichovaním spôsobuje rušenie a môže spôsobiť spätný náraz.
- 17. **Aby štiepiaci nôž fungoval, musí sa upevniť na obrobok.** Štiepiaci nôž nie je účinný pri

prevencii spätných nárazov pri krátkych rezoch.

- 18. **Nepoužívajte pílu, ak je štiepiaci nôž ohnutý.** Aj ľahká interferencia môže spomaliť rýchlosť približovania krytu.
- 19. **Zvľášť buďte opatrní pri rezaní vlhkého dreva, tlakom spracovaného stavebného dreva alebo dreva obsahujúceho hrče.** Nastavte rýchlosť rezania tak, aby sa udržoval hladký posuv nástroja bez znižovania rýchlosti ostria.
- 20. **Nerežte kĺnce. Pred rezaním skontrolujte, či na stavebnom dreve nie sú kĺnce a prípadne ich odstráňte.**
- 21. **Širšiu časť základne píly položte na tú časť obrobku, ktoré je pevne podopretá, nie na časť, ktorá odpadne po vykonaní rezu. Príklad - obr. 1 ukazuje SPRÁVNÝ spôsob odrezania konca dosky a obr. 2 ukazuje NESPRÁVNÝ spôsob. Ak je obrobok krátky alebo malý, upnite ho svorkou. KRÁTKE KUSY NIKDY NEDRŽTE V RUKU!**

Fig. 1

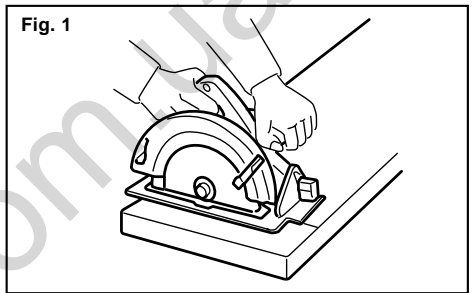

000147

Fig. 2

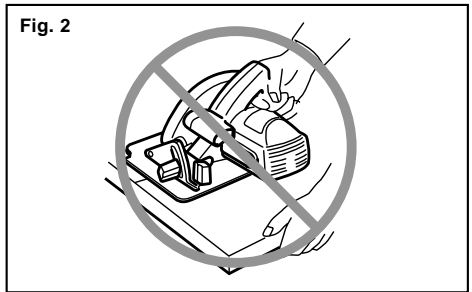

000150

- 22. **Nikdy neskúšajte píliť s kotúčovou pílou uchytenou vo zveráku hore nohami. To by mohlo spôsobiť závažné nehody, lebo je to veľmi nebezpečné.**

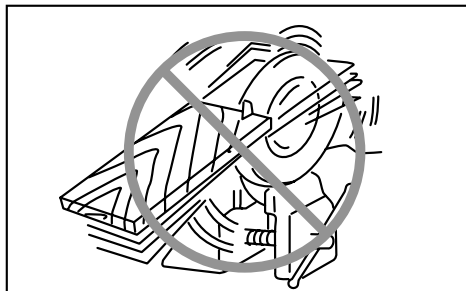

000029

23. Niektoré materiály obsahujú chemikálie, ktoré môžu byť jedovaté. Dávajte pozor, aby ste ich nevydychovali alebo sa ich nedotýkali. Prečítajte si bezpečnostné materiálové listy dodávateľa.
24. Ostria nezastavujte bočným tlakom na pílové ostrie.
25. Vždy používajte ostria odporúčané v tomto návode. Nepoužívajte žiadne rozbrusovacie kotúče.
26. Pri práci s nástrojom používajte protiprachovú masku a ochranu sluchu.

TIETO POKYNY USCHOVAJTE.

⚠VAROVANIE:

NESPRAVNE POUŽÍVANIE alebo **nedodržovanie bezpečnostných zásad uvedených v tomto návode môže viesť k vážnemu zraneniu.**

POPIS FUNKCIE

⚠POZOR:

- Pred nastavovaním nástroja alebo kontrolou jeho funkcie sa vždy presvedčte, že je vypnutý a vytiahnutý zo zásuvky.

Nastavenie hĺbky rezu

Fig.1

⚠POZOR:

- Po nastavení hĺbky rezu vždy bezpečne dotiahnite nastavovaciu skrutku.

Uvoľnite nastavovaciu skrutku na pravítku hĺbky a posuňte podložku nahor alebo nadol. Pri požadovanej hĺbke rezu zabezpečte podložku dotiahnutím nastavovacej skrutky.

Čistejší, bezpečnejší rez dosiahnete takým nastavením hĺbky rezu, aby pod obrobkom prečnieval len jeden zub. Správna hĺbka rezu pomáha znížiť prípadné nebezpečné nárazy, ktoré môžu spôsobiť zranenie osôb.

Skosené rezanie

Fig.2

Uvoľnite nastavovacie skrutky vpredu a vzadu a nakloňte nástroj do požadovaného uhla pre úkosové rezy (0° -- 45°). Po nastavení pevne zaistite nastavovacie skrutky vpredu a vzadu.

Zameriavanie

Fig.3

Priame rezy dosiahnete vyrovnaním polohy A na prednej strane podložky s vašou líniou rezu. Úkosový rez 45° dosiahnete jeho vyrovnaním s polohou B.

Nastavenie klinu na štiepanie dreva

Fig.4

Pri nastavovaní klinu na štiepanie dreva uvoľnite skrutku s hlavou s vybraním pre nástrčný kľúč pomocou príslušného kľúča, potom zdvihnite dolný pílový kryt. Nastavenia uvedené na obrázku dosiahnete posúvaním klinu nahor alebo nadol cez nerovnosti tak, aby bola medzi klinom a kotúčom píly správna vzdialenosť.

⚠POZOR:

- Skontrolujte, či je klin na štiepanie dreva nastavený nasledovne:
Rozdiel medzi klinom a ozubením pílového kotúča nie je väčší ako 5 mm. Ozubenie kotúča nepresahuje viac ako 5 mm za spodný okraj klinu.

Zapínanie

Fig.5

⚠POZOR:

- Pred pripojením nástroja do zásuvky vždy skontrolujte, či spúšť funguje správne a po uvoľnení sa vracia do vypnutej polohy.

Aby nedochádzalo k náhodnému vytiahnutiu spúšťacieho spínača, nachádza sa tu odomykacie tlačidlo. Nástroj spustíte stlačením uzamykacieho tlačidla a potiahnutím spúšťacieho tlačidla. Zastavíte ho uvoľnením spínača.

MONTÁŽ

⚠POZOR:

- Než začnete na nástroji robiť akékoľvek práce, vždy sa predtým presvedčte, že je vypnutý a vytiahnutý zo zásuvky.

Vybratie alebo vloženie pílového kotúča

V tomto nástroji je možné používať nasledujúci kotúč:

| Maximálny priemer | Minimálny priemer | Hrúbka kotúča | Zárez |
|-------------------|-------------------|------------------|------------------|
| 165 mm | 150 mm | maximálne 1,6 mm | minimálne 1,9 mm |

006482

Hrúbka klinu na štiepanie dreva je 1,8 mm.

⚠️POZOR:

- Nepoužívajte pílové kotúče, ktoré nemajú vlastnosti uvedené v tomto návode.
- Nepoužívajte pílové kotúče, ktorých disk je hrubší alebo sklon zubov menší ako hrúbka klinu na štiepanie dreva.

Fig.6

⚠️POZOR:

- Uistite sa, že kotúč je vložený tak, aby zuby smerovali k prednej časti nástroja.
- Na vloženie alebo vybratie kotúča používajte výhradne kľúče spoločnosti Makita.

Pri vyberaní kotúča úplne stlačte posúvačový uzáver tak, aby sa kotúč nemohol otáčať a príslušným kľúčom uvoľníte skrutku so šesťhrannou hlavou proti smeru hodinových ručičiek. Potom vyberte skrutku so šesťhrannou hlavou, vonkajšiu prírubu a kotúč.

Pílový kotúč vkladajte opačným postupom ako pri vyberaní. **UISTITE SA, ŽE SKRUTKA SO ŠEŠŤHRANNOU HLAVOU JE BEZPEČNE DOTIAHNUTÁ V SMERE HODINOVÝCH RUČIČIEK.**

Fig.7

Pri výmene kotúča je potrebné tiež vyčistiť horný a dolný pílový kryt od nahromadených pilín. Okrem toho je však potrebné pred každým použitím skontrolovať prevádzku dolného krytu.

Pripojenie vysávača

Fig.8

Ak chcete rezať bez prachu, k nástroju pripojte vysávač Makita. Pomocou skrutiek namontujte kĺb na nástroj. Potom podľa obrázka pripojte ku kĺbu hadicu vysávača.

PRÁCA

⚠️POZOR:

- Nástroj pomaly posúvajte vpred v rovnej línii. Tlačeníím alebo krútením nástroja sa prehreje motor a vzniknú nebezpečné nárazy, ktoré môžu spôsobiť vážne zranenie.

Nástroj držte pevne. Na nástroji je predné držadlo a zadná rukoväť. Nástroj sa drží najlepšie za obidve držadlá. Ak obidvomi rukami držíte pílu, nemôžete si ich porezať. Nastavte predložku na obrobok tak, aby sa pri rezaní nedotýkala kotúča. Potom zapnite nástroj a počkajte, kým kotúč nedosiahne plnú rýchlosť. Teraz nástroj len posúvajte vpred po povrchu obrobku, postupujte plynulo až do skončenia pílenia.

Čistý rez dosiahnete, keď bude vaša línia rezu priama a rýchlosť rezania jednotná. Ak rez nedodržiava vašu predpokladanú líniu rezu, nesnažte sa otočiť alebo tlačiť nástroj späť do línie rezu. Kotúč sa môže zadrieť a spôsobiť nebezpečné nárazy a prípadné vážne zranenie. Uvoľníte spínač, počkajte, kým sa kotúč zastaví a potom odtiahnite nástroj. Znovu nasmerujte nástroj na novú líniu rezu a začnite rezať znovu. Snažte sa vyhnúť

polohovaniu, ktoré spôsobí, že operátor je vystavený trieskam a pilinám odletujúcim z píly. Používajte ochranu očí, zvýši sa vaša ochrana pred zranením.

Fig.9

⚠️POZOR:

- Vždy je potrebné použiť klin na štiepanie dreva, okrem prípadov, keď sa zapichuje do stredy obrobku.

Ochranné zariadenie na pozdĺžne rezanie (vodiaca linka)

Fig.10

Pomocou pravítka na pozdĺžne rezanie môžete robiť výnimočne presné priame rezy. Pohodne posúvajte pravítko k strane obrobku a skrutkami na prednej strane podložky ho zaistíte v polohe. Pomocou neho je možné urobiť opakované rezy s jednotnou šírkou.

ÚDRŽBA

⚠️POZOR:

- Než začnete robiť kontrolu alebo údržbu nástroja, vždy se presvedčte, že je vypnutý a vytiahnutý zo zásuvky.

Výmena uhlíkov

Fig.11

Uhlíky pravidelne vyberajte a kontrolujte. Ak sú opotrebované až po medznú značku, vymeňte ich. Uhlíky musia byť čisté a musia voľne zapadať do svojich držiakov. Oba uhlíky treba vymieňať súčasne. Používajte výhradne rovnaké uhlíky.

Pomocou šrauboväka odskrutkujte veká uhlíkov. Vyjmite opotrebované uhlíky, vložte nové a zaskrutkujte veká naspäť.

Fig.12

Kvôli zachovaniu **BEZPEČNOSTI** a **SPOLAHLIVOSTI** výrobkov musia byť opravy a akákoľvek ďalšia údržba či nastavovanie robené autorizovanými servisnými strediskami firmy Makita a s použitím náhradných dielov Makita.

PRÍSLUŠENSTVO

⚠️POZOR:

- Pre váš nástroj Makita, opísaný v tomto návode, doporučujeme používať toto príslušenstvo a nástavce. Pri použití iného príslušenstva či nástavcov môže hroziť nebezpečenstvo zranenia osôb. Príslušenstvo a nástavce sa môžu používať len na účely pre ne stanovené.

Ak potrebujete bližšie informácie týkajúce sa tohoto príslušenstva, obráťte sa na vaše miestne servisné stredisko firmy Makita.

- Pílové kotúče
- Ochranné zariadenie na pozdĺžne rezanie (vodiaca linka)
- Šesťhranný francúzsky kľúč

ČESKÝ (originální návod k obsluze)

Legenda všeobecného vyobrazení

| | | |
|--|-----------------------------------|--|
| 1-1. Upínací šroub | 4-3. Hloubka řezu | 7-3. Pilový list |
| 2-1. Upínací šroub | 5-1. Spoušť | 7-4. Vnitřní příruba |
| 3-1. Základna | 5-2. Odjišťovací tlačítko | 8-1. Odsavač prachu |
| 3-2. Ryska řezání | 6-1. Imbusový klíč | 10-1. Podélné pravítko (Vodící pravítko) |
| 4-1. Stavěcí výstupky | 6-2. Zámek hřídele | 11-1. Mezní značka |
| 4-2. Šroub s vnitřním šestihranem (pro seřízení rozviračích klínů) | 7-1. Šroub s vnitřním šestihranem | 12-1. Víčko držáku uhlíku |
| | 7-2. Vnější příruba | 12-2. Šroubovák |

TECHNICKÉ ÚDAJE

| | | |
|---------------------------------------|---------------|--------|
| Model | | 5604R |
| Průměr listu | | 165 mm |
| Max. hloubka řezu | pod úhlem 90° | 54 mm |
| | pod úhlem 45° | 35 mm |
| Otáčky naprázdno (min ⁻¹) | | 5 000 |
| Celková délka | | 320 mm |
| Hmotnost netto | | 3,9 kg |
| Třída bezpečnosti | | □/II |

- Vzhledem k neustálému výzkumu a vývoji zde uvedené technické údaje podléhají změnám bez upozornění.
- Technické údaje se mohou pro různé země lišit.
- Hmotnost podle EPTA – Procedure 01/2003

Určení nástroje

Nástroj je určen k provádění podélných a příčných rovných řezů a úhlových pokosových řezů v dřevě při pevném kontaktu s dílem.

Napájení

Nástroj lze připojit pouze k odpovídajícímu zdroji s napětím stejným, jaké je uvedeno na typovém štítku, a může pracovat pouze s jednofázovým střídavým napětím. V souladu s evropskými normami má dvojitou izolaci a může být proto napájen ze zásuvek bez zemnicího vodiče.

Pouze pro evropské země

Hluk

Typická A-vážená hladina hluku stanovená podle EN60745:

- Hladina akustického tlaku (L_{pA}): 93 dB(A)
- Hladina akustického výkonu (L_{WA}): 104 dB(A)
- Nejistota (K): 3 dB(A)

Noste ochranu sluchu

Vibrace

Celková hodnota vibrací (vektorový součet tří os) určená podle normy EN60745:

- Pracovní režim: řezání dřevotřískových desek
- Emise vibrací (a_h): 2,5 m/s² nebo méně
- Nejistota (K): 1,5 m/s²

- Deklarovaná hodnota emisí vibrací byla změněna v souladu se standardní testovací metodou a může být využita ke srovnávání nářadí mezi sebou.
- Deklarovanou hodnotu emisí vibrací lze rovněž využít k předběžnému posouzení vystavení jejich vlivu.

VAROVÁNÍ:

- Emise vibrací během skutečného používání elektrického nářadí se mohou od deklarované hodnoty emisí vibrací lišit v závislosti na způsobu použití nářadí.
- Na základě odhadu vystavení účinkům vibrací v aktuálních podmínkách zajistěte bezpečnostní opatření k ochraně obsluhy (vezměte v úvahu všechny části pracovního cyklu, mezi něž patří kromě doby pracovního nasazení i doba, kdy je nářadí vypnuto nebo pracuje ve volnoběhu).

Prohlášení ES o shodě

Společnost Makita Corporation jako odpovědný výrobce prohlašuje, že následující zařízení Makita:

popis zařízení: Okružní pila

č. modelu/ typ: 5604R

vychází ze sériové výroby

a vyhovuje následujícím evropským směrnícím:

98/37/ES do 28. prosince 2009 a 2006/42/ES od 29. prosince 2009

Zařízení bylo rovněž vyrobeno v souladu s následujícími normami či normativními dokumenty:

EN60745

Technická dokumentace je k dispozici u našeho autorizovaného zástupce v Evropě:

Makita International Europe Ltd,
Michigan, Drive, Tongwell,
Milton Keynes, MK15 8JD, England

30. ledna 2009



Tomoyasu Kato
ředitel

Makita Corporation
3-11-8, Sumiyoshi-cho,
Anjo, Aichi, JAPAN

000230

GEA010-1

Obecná bezpečnostní upozornění k elektrickému nářadí

⚠ UPOZORNĚNÍ Přečtěte si všechna bezpečnostní upozornění a pokyny. Při nedodržení upozornění a pokynů může dojít k úrazu elektrickým proudem, požáru nebo vážnému zranění.

Všechna upozornění a pokyny si uschovejte pro budoucí potřebu.

GEB029-1

Zvláštní bezpečnostní zásady

NEDOVOLTE, aby pohodlnost nebo pocit znalosti výrobku (získaný na základě předchozího použití) vedl k zanedbání dodržování bezpečnostních pravidel platných pro okružní pilu. **Budete-li tento nástroj používat nebezpečným nebo nesprávným způsobem, můžete utrpět vážné zranění.**

Nebezpečí:

1. **Udržujte ruce mimo oblast řezání a kotouče. Druhou ruku držte na pomocném držadle nebo krytu motoru.** Budete-li pilu držet oběma rukama, nemůžete si pořezat ruce.
2. **Nevkládejte ruce pod zpracovávaný díl.** Kryt vás nechrání před dotykem kotouče z dolní strany. Neodstraňujte odřezaný materiál, pokud se pohybuje kotouč.
3. **UPOZORNĚNÍ:** Kotouče po vypnutí nástroje dobíhají. Před uchopením uřezaného materiálu počkejte, dokud se kotouč nezastaví.
3. **Nastavte hloubku řezu na tloušťku dílu.** Pod dílem by měl být viditelný méně než jeden celý zub pilového kotouče.
4. **Nikdy nedržte řezaný díl v ruce ani si jej nepokládejte na nohy. Uchyťte díl ke stabilní podložce.** Je důležité zajistit řádné upevnění dílu, aby se omezilo na minimum riziko ohrožení těla, zachycení kotouče nebo ztráty kontroly.

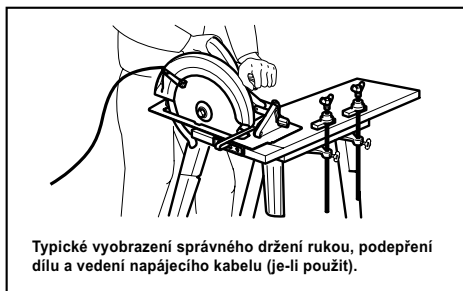

000157

5. **Při provádění operací, kdy se může řezný nástroj dotknout skrytého vedení nebo vlastního napájecího kabelu, držte elektrický nástroj za izolovaná místa.** V případě styku s vodičem pod napětím se dostanou pod napětí také obnažené kovové díly elektrického nástroje a tyto mohou způsobit zranění elektrickým proudem.
 6. **Při rozřezávání vždy používejte podélné pravítko nebo přímé vodítko.** Zlepšuje se tak přesnost řezu a snižuje riziko zachycení kotouče.
 7. **Vždy používejte kotouče správné velikosti a tvaru (diamantové versus kruhové) otvoru.** Kotouče neodpovídající úpinacímu systému pily se budou pohybovat výstředně a způsobí ztrátu kontroly nad nástrojem.
 8. **Nikdy nepoužívejte poškozené nebo nesprávné podložky nebo šroub kotouče.** Podložky a šroub kotouče jsou navrženy speciálně pro tuto pilu a zajišťují optimální funkci a provozní bezpečnost.
 9. **Příčiny a prevence zpětného rázu:**
 - Zpětný ráz je náhlá reakce na skřípnutý, zachycený nebo nesprávně seřízený pilový kotouč, která způsobuje nekontrolovaně zvednutí pily z dílu a jeho vržení směrem k obsluze.
 - Je-li kotouč sevřen nebo pevně zachycen uzavřením spáry, dojde k zastavení kotouče a reakce motoru vrhne jednotku s velkou rychlostí směrem k obsluze.
 - Pokud se kotouč v řezu zkrátí nebo vychýlí, mohou se zuby na zadním okraji kotouče zařezat do horního povrchu dřeva, čímž dojde ke zvednutí kotouče ze spáry a vrhnutí nástroje směrem k obsluze.
- Zpětný ráz je důsledkem špatného použití pily a/nebo nesprávných pracovních postupů či podmínek. Lze se mu vyhnout přijetím odpovídajících opatření, která jsou uvedena níže.
- **Pilu držte pevně oběma rukama. Paže umístěte tak, abyste byli schopni odolat silám vznikajícím při zpětném rázu. Tělo udržujte na straně od nástroje. Nestůjte**

přímo za kotoučem. Zpětný ráz by mohl způsobit vrhnutí pily zpět. Pokud pracovník přijme odpovídající opatření, je schopen kontrolovat síly vznikající při zpětném rázu.

- **Pokud kotouč vázne nebo z jakéhokoliv důvodu chcete přerušit řezání, uvolněte spoušť a držte pilu bez pohybu v materiálu, dokud se kotouč úplně nezastaví. Nikdy pilu nevytahujte z materiálu ani jej netahejte směrem zpět, je-li v pohybu kotouč. V opačném případě může dojít ke zpětnému rázu.** Zjistěte příčinu váznutí kotouče a přijměte odpovídající nápravná opatření.
- **Spouštíte-li pilu opakovaně v dílu, umístěte pilový kotouč do středu drážky a zkontrolujte, zda zuby kotouče nejsou zakousnuty do materiálu.** Pokud pilový kotouč vázne, může se při opakovaném spuštění pily zvednout nebo vystřelit z dílu.
- **Velké desky podepřete, abyste omezili na minimum riziko skřípnutí kotouče a zpětného rázu.** Velké desky mají tendenci prověšovat se svojí vlastní vahou. Podpěry je nutno umístit pod panel na obou stranách v blízkosti ryzky řezu a okraje desky.

Omezení rizika skřípnutí kotouče a zpětného rázu. Pokud řezání vyžaduje vedení pily po povrchu dílu, měla by se pila nacházet na větší části dílu a nikoliv na menší odpadající části dílu.

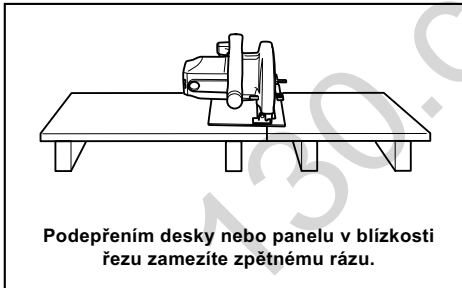

000154

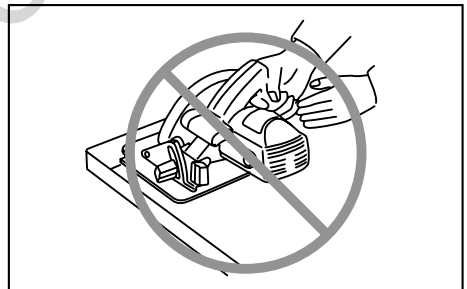

000194

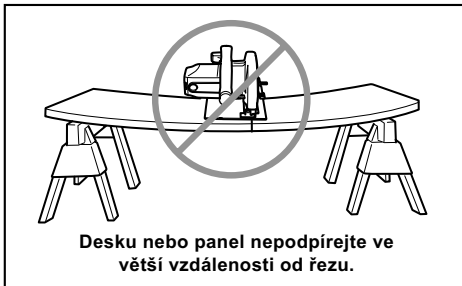

000156

- **Nepoužívejte tupé nebo poškozené kotouče.** Nenaostřené nebo nesprávně nastavené kotouče řezou úzkou drážku, čímž dochází k nadměrnému tření, váznutí kotouče a zpětnému rázu. Udržujte kotouč ostrý a čistý. Pryž a pryskyřice zatvrdnutá na kotouči pilu zpomaluje a zvyšuje potenciální riziko zpětného rázu. Při čištění z pily nejdříve demontujte kotouč a poté jej vyčistěte prostředkem na odstraňování pryže a pryskyřice, horkou vodou nebo petrolejem. Nikdy nepoužívejte benzín.
 - **Před zahájením řezání musí být dotaženy a zajištěny pojistné páčky nastavení hloubky a úkosu.** Dojde-li během řezání ke změně nastavení kotouče, kotouč může váznout a může vzniknout zpětný ráz.
 - **Při provádění „zapichovacího řezu“ do stávajících stěn nebo jiných uzavřených míst zachovávejte zvýšenou opatrnost.** Vyčnívající kotouč se může zařezat do předmětu, které mohou způsobit zpětný ráz. Při zapichování zatáhněte pomocí páčky dolní kryt.
 - **Nástroj VŽDY držte pevně oběma rukama. NIKDY neumísťujte ruce nebo prsty za pilu.** Dojde-li ke zpětnému rázu, může pila snadno odskočit směrem zpět přes vaše ruce a způsobit vám tak vážné poranění.
10. **Nikdy na pilu nevyvíjejte příliš velkou sílu. Příliš velký tlak na pilu může způsobit nerovné řezy, snížení přesnosti a možný zpětný ráz.** Pilu tlačte dopředu takovou rychlostí, aby kotouč řezal bez zpomalení.

ve všech úhlech a hloubkách řezu nedotýká kotouče ani žádné jiné části nástroje.

Při kontrole dolního krytu jej otevřete rukou, uvolněte a sledujte jeho zavírání. Dále zkontrolujte, zda se zatahovací držadlo nedotýká skříně nástroje. Ponechání kotouče v nechráněné poloze JE VELICE NEBEZPEČNÉ a může způsobit vážné zranění.

11. **Zkontrolujte funkci pružiny dolního krytu. Pokud kryt a pružina nepracují správně, musí být před zahájením provozu opraveny.** Dolní kryt se může pohybovat pomalu z důvodu poškozených dílů, lepkavých usazenin nebo nahromaděného odpadního materiálu.
12. **Dolní kryt zatahujte ručně pouze při provádění speciálních řezů, jako jsou například „zapichovací řezy“ a „složené řezy“.** Zvedněte dolní kryt pomocí zatahovacího držadla. Jakmile kotouč vejde do materiálu, musí být dolní kryt uvolněn. Při všech jiných typech řezání by měl dolní kryt pracovat automaticky.
13. **Před položením pily na pracovní stůl nebo podlahu se vždy přesvědčte, zda dolní kryt zakrývá kotouč.** Nechráněný dobíhající kotouč způsobí pohyb nástroje směrem zpět, při kterém pila pořeže všechny předměty v cestě. Nezapomeňte, že zastavení kotouče po uvolnění spínače trvá určitou dobu. Před ustavením nástroje po dokončení řezu se přesvědčte, zda je uzavřen dolní kryt a zda se úplně zastavil kotouč.
14. **Používejte vhodný rozvírací klín odpovídající používanému kotouči.** Má-li rozvírací klín pracovat, musí být jeho tloušťka větší než tělo kotouče, ale menší než zuby kotouče.
15. **Rozvírací klín seřídte podle popisu v návodu k obsluze.** Nesprávná rozteč, umístění a seřízení může narušit funkci rozvíracího klínu jako prevence zpětného rázu.
16. **Rozvírací klín používejte vždy s výjimkou zapichování.** Rozvírací klín musí být po zapichování nainstalován zpět. Rozvírací klín během zapichování překáží a může způsobit zpětný ráz.
17. **Má-li rozvírací klín pracovat, musí být umístěn do dílu.** Rozvírací klín není účinný jako prevence zpětného rázu při provádění krátkých řezů.
18. **Nepoužívejte pilu, je-li rozvírací klín ohnutý.** I mírná odchylka může zpomalit rychlost zavírání krytu.
19. **Při řezání vlhkého dřeva, tlakově impregnovaného dřeva nebo dřeva obsahujícího suký postupujte se zvýšenou opatrností.** Rychlost řezání upravte tak, aby byl zajištěn plynulý pohyb nástroje bez snížení otáček kotouče.
20. **Neřežte hřebíky. Před zahájením řezání zkontrolujte a odstraňte z dřeva všechny případné hřebíky.**

21. **Širší stranu základny pily položte na tu část dílu, která je pevně podepřena a nikoliv na část, která po provedení řezu odpadne. Příklad na obrázku 1 ilustruje SPRÁVNÝ způsob odřezání konce desky a obrázek 2 NESPRÁVNÝ způsob. Pokud je díl krátký nebo malý, upněte jej. NIKDY NEDRŽTE KRÁTKÉ DÍLY RUKOU!**

Fig. 1

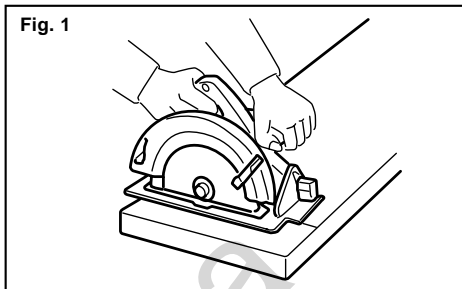

000147

Fig. 2

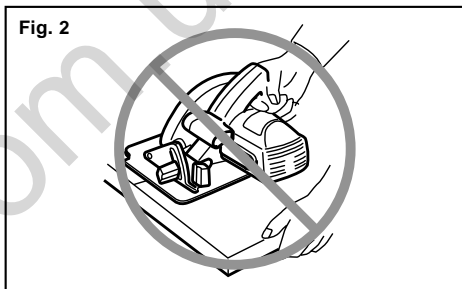

000150

22. **Nikdy se nepokoušejte řezat okružní pilou uchycenou vzhůru nohama ve svěráku. Tento postup je mimořádně nebezpečný a může způsobit vážné nehody.**

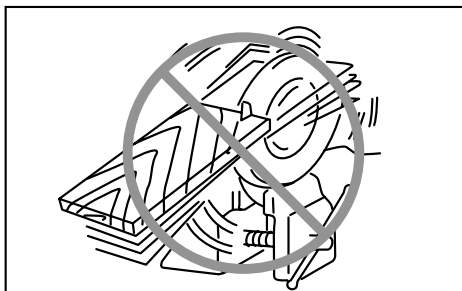

000029

23. **Některé materiály obsahují chemikálie, které mohou být jedovaté. Dávejte pozor, abyste je nevdechovali nebo se jich nedotýkali. Přečtěte**

si bezpečnostní materiálové listy dodavatele.

24. Nezastavujte pilové kotouče vyvinutím postranního tlaku.
25. Vždy používejte kotouče doporučené v této příručce. Nepoužívejte žádné brusné kotouče.
26. Při používání nástroje noste protiprachovou masku a ochranu sluchu.

TYTO POKYNY USCHOVEJTE.

⚠VAROVÁNÍ:

NESPŘÁVNÉ POUŽÍVÁNÍ nebo **nedodržování bezpečnostních zásad uvedených v tomto návodu může vést k vážnému zranění.**

POPIS FUNKCE

⚠POZOR:

- Před nastavováním nástroje nebo kontrolou jeho funkce se vždy přesvědčte, že je vypnutý a vytažený ze zásuvky.

Nastavení hloubky řezu

Fig.1

⚠POZOR:

- Po nastavení hloubky řezu vždy pevně dotáhněte upínací šroub.

Uvolněte upínací šroub na vodičku pro nastavení hloubky a přeasuňte základnu nahoru nebo dolů. Na požadované hloubce řezu základnu zajistěte utažením upínacího šroubu.

Chcete-li dosáhnout čistších a bezpečnějších řezů, nastavte hloubku řezu tak, aby pod řezaný díl nevyčníval více než jeden zub listu. Použití správných hloubek řezu pomáhá omezovat nebezpečí ZPĚTNÝCH RÁZŮ, které mohou způsobit zranění.

Šikmé řezání

Fig.2

Povolte upínací šrouby vepředu a vzadu a sklopte nástroj na požadovaný úhel šikmého řezu (0° - 45°). Po nastavení opět upínací šrouby vepředu a vzadu pevně utáhněte.

Zaměřování

Fig.3

Požadujete-li přímé řezy, vyrovnejte polohu A na přední straně základny s rýskou řezání. Pokud chcete provádět šikmé řezy 45°, vyrovnejte s rýskou řezání polohu B.

Seřízení rozvíracího klínu

Fig.4

Imbusovým klíčem povolte šroub s vnitřním šestihranem pro seřízení rozvíracího klínu a poté zvedněte dolní kryt kotouče. Posuňte rozvírací klín nahoru nebo dolů přes dva výstupky jak je ilustrováno na obrázku, aby bylo dosaženo správné vzdálenosti mezi rozvíracím klínem a pilovým kotoučem.

⚠POZOR:

- Dbejte, aby byl rozvírací klín seřízen tak, že: Vzdálenost mezi rozvíracím klínem a ozubeným věncem pilového kotouče není větší než 5 mm. Ozubený věnec nepřesahuje o více než 5 mm dolní okraj rozvíracího klínu.

Zapínání

Fig.5

⚠POZOR:

- Před připojením nástroje do zásuvky vždy zkontrolujte, zda spoušť funguje správně a po uvolnění se vrací do vypnuté polohy.

Jako prevence náhodného stisknutí spouště je k dispozici odjišťovací tlačítko. Chcete-li nástroj uvést do chodu, zamáčkněte odjišťovací tlačítko a stiskněte spoušť. Chcete-li nástroj vypnout, uvolněte spoušť.

MONTÁŽ

⚠POZOR:

- Než začnete na nástroji provádět jakékoliv práce, vždy se předtím přesvědčte, že je vypnutý a vytažený ze zásuvky.

Demontáž a instalace pilového kotouče

Tento nástroj lze provozovat s následujícím kotoučem.

| Max. pr m r | Min. pr m r | Tloušť ka kotou e | Spára |
|-------------|-------------|-------------------|-------------------|
| 165 mm | 150 mm | 1,6 mm nebo menší | 1,9 mm nebo v tší |

006482

Tloušťka rozvíracího klínu je 1,8 mm.

⚠POZOR:

- Nepoužívejte pilové kotouče nespĺňující technické parametry uvedené v této příručce.
- Nepoužívejte pilové kotouče, jejichž disk má větší tloušťku nebo jejichž sestava je menší než tloušťka rozvíracího klínu.

Fig.6

⚠POZOR:

- Dbejte, aby byl list nainstalován tak, aby na přední straně nástroje směřovaly zuby nahoru.
- Při instalaci a demontáži listu používejte pouze klíč Makita.

Při demontáži kotouče stiskněte úplně zámek hřídele tak, aby se kotouč neotáčel, a poté pomocí klíče povolte proti směru hodinových ručiček šroub s šestihranou hlavou. Následně demontujte šroub s šestihranou hlavou, vnější přírubu a kotouč.

Při instalaci listu použijte opačný postup demontáže. **DBEJTE NA ŘÁDNÉ DOTAŽENÍ ŠROUBU S ŠESTIHRANNOU HLAVOU VE SMĚRU HODINOVÝCH RUČÍČEK.**

Fig.7

Při výměně kotouče rovněž nezapomeňte očistit horní a dolní kryt kotouče od usazených pilin. Provedení těchto kroků však neznamená, že lze před každým použitím zanedbat kontrolu funkce dolního krytu.

Přípojení odsavače prachu

Fig.8

K zajištění čistoty během řezání připojte k nástroji odsavač prachu Makita. Pomocí šroubů k nástroji připevněte spojku. Poté ke spojce připojte hadici odsavače prachu, jak je ilustrováno na obrázku.

PRÁCE

⚠POZOR:

- Nástroj zlehka posunujte dopředu po přímé rysce. Pokud na nástroj budete tlačit nebo jej zkroutíte, dojde k přehřátí motoru a nebezpečnému zpětnému rázu s rizikem těžkého zranění.

Uchopte díl bez toho, Nástroj je vybaven přední rukojetí a zadním držadlem. Použijte obojí k pevnému uchopení nástroje. Budete-li pilu držet oběma rukama, nemůžete si ruce pořezat kotoučem. Ustavte základnu na řezaný díl bez toho, aby došlo ke kontaktu s kotoučem. Poté nástroj zapněte a počkejte, dokud kotouč nedosáhne plných otáček. Nyní jednoduše posunujte nástroj dopředu po povrchu dílu. Udržujte jej rovně a pomalu posunujte až do ukončení řezu.

Chcete-li dosáhnout čistých řezů, udržujte přímou dráhu řezu a rovnoměrnou rychlost posunu. Pokud řez nesleduje přesně dráhu zamýšleného řezu, nepokoušejte se o otočení nebo násilně přesunout nástroje zpět na rysku řezu. V opačném případě by mohlo dojít k ohnutí kotouče, nebezpečnému zpětnému rázu a potenciálnímu vážnému poranění. Uvolněte spínač, počkejte na zastavení kotouče a poté nástroj vytáhněte. Ustavte nástroj na novou dráhu řezu a zahajte řez znovu. Pokuste se vyvarovat takového umístění nástroje, při kterém je obsluha vystavena třískám a pilinám vylétujícím z pily. Přededejte poranění použitím ochrany očí.

Fig.9

⚠POZOR:

- Rozvírací klín je třeba používat vždy s výjimkou zapichování ve středu zpracovávaného dílu.

Podélné pravítko (Vodicí pravítko)

Fig.10

Praktické podélné pravítko umožňuje provádění vysoce přesných přímých řezů. Jednoduše posuňte podélné pravítko těsně k boku dílu a zajistěte jej v této poloze pomocí šroubu na přední straně základny. Pravítko také umožňuje opakované provádění řezů se stejnou šířkou.

ÚDRŽBA

⚠POZOR:

- Než začnete provádět kontrolu nebo údržbu nástroje, vždy se přesvědčte, že je vypnutý a vytážený ze zásuvky.

Výměna uhlíků

Fig.11

Uhlíky pravidelně vyjímajte a kontrolujte. Jsou-li opotřebované až po mezní značku, vyměňte je. Uhlíky musí být čisté a musí výměně zapadat do svých držáků. Oba uhlíky je třeba vyměňovat současně. Používejte výhradně stejné uhlíky.

Pomocí šroubováku odšroubujte víčka uhlíků. Vyjměte opotřebované uhlíky, vložte nové a zašroubujte víčka nazpět.

Fig.12

Kvůli zachování BEZPEČNOSTI a SPOLEHLIVOSTI výrobku musí být opravy a veškerá další údržba či seřizování prováděny autorizovanými servisními středisky firmy Makita a s použitím náhradních dílů Makita.

PŘÍSLUŠENSTVÍ

⚠POZOR:

- Pro váš nástroj Makita, popsany v tomto návodu, doporučujeme používat toto příslušenství a nástavce. Při použití jiného příslušenství či nástavců může hrozit nebezpečí zranění osob. Příslušenství a nástavce lze používat pouze pro jejich stanovené účely.

Potřebujete-li bližší informace ohledně tohoto příslušenství, obraťte se na vaše místní servisní středisko firmy Makita.

- Pilové kotouče
- Podélné pravítko (Vodicí pravítko)
- Imbusový klíč

130.com.ua

Makita Corporation Anjo, Aichi, Japan