



ТЕЛЕФОНИ

(044) 338-0-130  
(050) 332-0-130  
(063) 577-0-130  
(067) 353-0-130

130  
COM.UA

Інтернет-магазин  
автотоварів



SKYPE  
km-130

**АВТОМАГНІТОЛИ** — Магнітоли • Медіа-ресівери та станції • Штатні магнітоли • CD/DVD чейнджери • FM-модулятори/USB адаптери • Flash пам'ять • Перехідні рамки та роз'єми • Антени • Аксесуари  
**АВТОЗВУК** — Акустика • Підсилювачі • Сабвуфери • Процесори • Кросовери • Навушники • Аксесуари | **БОРТОВІ КОМП'ЮТЕРИ** — Універсальні комп'ютери • Моделні комп'ютери • Аксесуари |  
**GPS НАВІГАТОРИ** — Портативні GPS • Вмонтовані GPS • GPS модулі • GPS трекери • Антени для GPS навігаторів • Аксесуари | **ВІДЕОПРИСТРОЇ** — Відеореєстратори • Телевізори та монітори  
• Автомобільні ТВ тюнери • Камери • Відеомодулі • Транскодери • Автомобільні ТВ антени • Аксесуари | **ОХОРОННІ СИСТЕМИ** — Автосигналізація • Мотосигналізація • Механічні блокувальники  
• Імобілайзери • Датчики • Аксесуари | **ОПТИКА ТА СВІТЛО** — Ксенон • Біксенон • Лампи • Світлодіоди • Стробоскопи • Оптика і фари • Омивачі фар • Датчики світла, дощу • Аксесуари |  
**ПАРКТРОНИКИ ТА ДЗЕРКАЛА** — Задні парктроники • Передні парктроники • Комбіновані парктроники • Дзеркала заднього виду • Аксесуари | **ПІДІГРІВ ТА ОХОЛОДЖЕННЯ** — Підігрів сидінь  
• Підігрів дзеркал • Підігрів двірників • Підігрів двигунів • Автоохолодильники • Автокондиціонери • Аксесуари | **ТЮНІНГ** — Віброізоляція • Шумоізоляція • Тонувальна плівка • Аксесуари |  
**АВТОАКСЕСУАРИ** — Радар-детектори • Гучний зв'язок, Bluetooth • Склопідіймачі • Компресори • Звукові сигнали, СГП • Вимірвальні прилади • Автопилососи • Автокрісла • Різне |  
**МОНТАЖНЕ ОБЛАДНАННЯ** — Інсталяційні комплекти • Оббивні матеріали • Декоративні решітки • Фазоінвертори • Кабель та провід • Інструменти • Різне | **ЖИВЛЕННЯ** — Акумулятори  
• Перетворювачі • Пуско-заряджувальні пристрої • Конденсатори • Аксесуари | **МОРСЬКА ЕЛЕКТРОНІКА ТА ЗВУК** — Морські магнітоли • Морська акустика • Морські сабвуфери • Морські підсилювачі  
• Аксесуари | **АВТОХІМІЯ ТА КОСМЕТИКА** — Присадки • Рідини омивача • Засоби по догляду • Поліролі • Ароматизатори • Клеї та герметики | **РІДИНИ ТА МАСЛА** — Моторні масла • Трансмісійні  
масла • Гальмівні рідини • Антифризи • Технічні змазки



У магазині «130» ви можете знайти та купити у Києві з доставкою по місту та Україні практично все для вашого автомобіля. Наші досвідчені консультанти нададуть вам вичерпну інформацію та допоможуть підібрати саме те, що ви шукаєте. Чекаємо вас за адресою

<http://130.com.ua>



## БЕНЗИНОВИЙ ГЕНЕРАТОР «WERK»



КЕРІВНИЦТВО З ЕКСПЛУАТАЦІЇ  
І ПАСПОРТ ВИРОБУ ДЛЯ МОДЕЛІ

# WPG960

## УВАГА!

Уважно прочитайте інструкцію, перш ніж почати роботу з генератором.  
Фірма-виробник несе за собою право змінювати зовнішній вигляд без попереднього узгодження з покупцем.

### 1. ВКАЗІВКИ З ТЕХНІКИ БЕЗПЕКИ

**Всі випаровування, які виходять із генератора - отруйні.**

Ніколи не запускайте і не використовуйте генератор всередині приміщень.

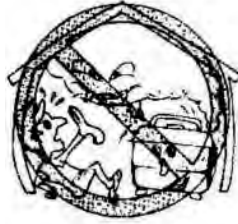

**Не допускається робота генератора під дощем або снігом.**



**Бензин - легко займистий продукт.**

Відключайте генератор від мережі, перед заправкою паливом.



**Не допускається встановлення генератора на відстані менше ніж 1 м від вогнєнебезпечних приладів.**



**Не палить під час роботи з генератором.**

Не розливайте бензин на корпус генератора, це може призвести до самозаймання палива.



**Забороняється працювати з генератором вологими руками.**

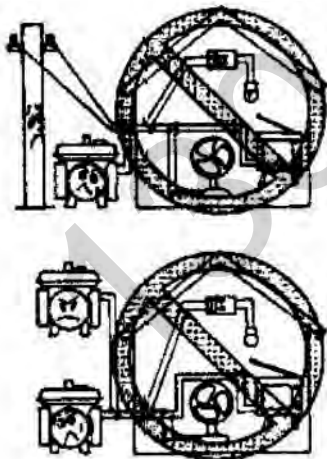

- Забороняється підключення генератора до промислових ЛЕП.

- Забороняється підключення декількох генераторів до одного джерелу.

- Генератор необхідно заземлити.

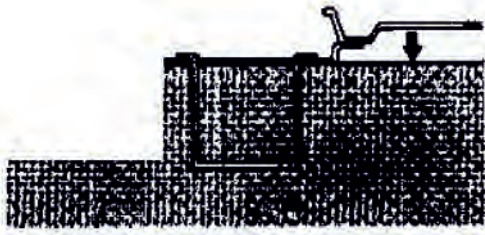

- Щоб уникнути поломки генератора для заправки використовуйте бензиново-масляну суміш. Чи не заливайте паливо вище позначки на фільтрі.

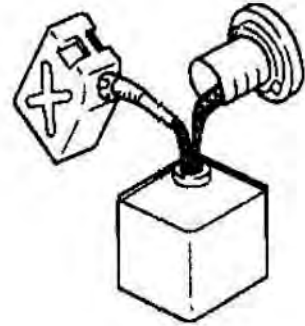

- Для приготування суміші використовуйте бензин і 2-х тактне масло у співвідношенні 50:1

## 2. ПІДГОТОВКА ГЕНЕРАТОРА ДО РОБОТИ

БЕНЗИН 50:1 МАСЛО	
1L : 0.02L	
2L : 0.04L	
3L : 0.06L	
4L : 0.08L	

- Використовуйте бензин і двох тактне масло в таких пропорціях: 50:1

- Збовтайте бак перед початком роботи

## 3. ПОЧАТОК РОБОТИ

Не підключайте навантаження до старту генератора.

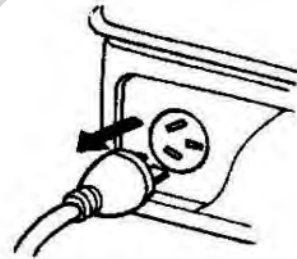

3.2. Поверніть паливний ключ затвора в положення «0» - «Open» (відкрито).



3.2. Встановіть повітряну заслонку в закрите положення «1» (перевести в ліво).

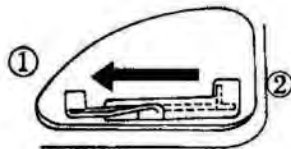

3.3. Натисніть кнопку «ON» - «Пуск».

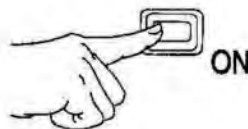

3.4. Різко потягніть трос на повний розмах руки (кілька разів).

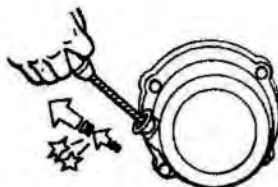

3.5. Після запуску двигуна переведіть повітряну заслонку у відкрите положення «2» (перевести в право).

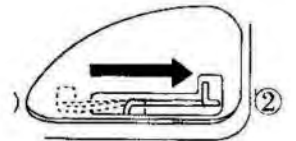

3.6. Якщо генератор не завівся, перевірте рівень бензину.

## 4. ЗАВЕРШЕННЯ РОБОТИ

4.1. Перед вимиканням генератора відключіть навантаження.



4.2. Натисніть кнопку "STOP" - «Стоп».

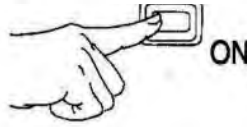

4.3. Переведіть ключ затвора в положення «C» (close) - закрито.

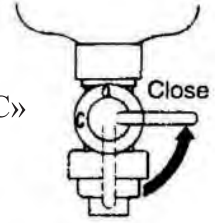

## 5. ПІДКЛЮЧЕННЯ НАВАНТАЖЕННЯ

5.1. Запустіть генератор.

5.2. Вставте вилку пристрою, яка підключається в розетку генератора.

5.3. При використанні випрямляча дотримуйте полярність.

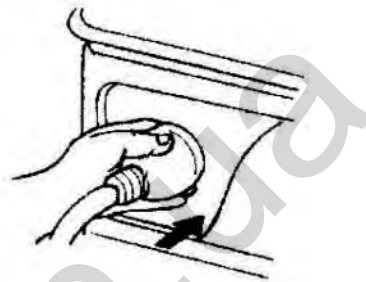

## ЗАСТЕРЕЖЕННЯ!

Використовуйте перемикач змінного / постійного струму при підключенні відповідного навантаження.

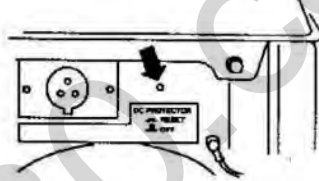
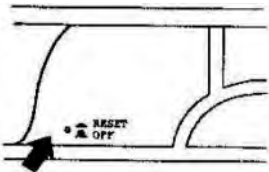

① "ON"    ② "OFF"

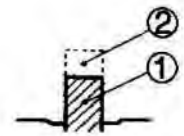

## 6. ПЛАНОВЕ ОБСЛУГОВУВАННЯ

Пристрій	Вид робіт	Кожні 50 годин або кожен місяць	Кожні 150 годин або кожні 3 місяці
Свічка запалювання	Видалити нагар відрегулювати зазор. Замінити якщо необхідно	■	
Повітряний фільтр	Почистити. Замінити якщо необхідно почистити.		■
Топливний фільтр	Почистити. Замінити якщо необхідно почистити.		■

## 7. СВИЧКА ЗАПАЛЮВАННЯ

7.1. Вийміть свічку.

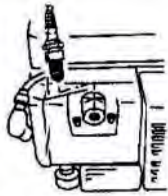

7.2. Видаліть нагар.



7.3. Перевірте на знебарвлення.

Нормальний колір жовто-коричневий.



7.4. Перевірте і відрегулюйте зазор.

Він повинен бути в межах 0,7-0,8 мм.

## 8. ПОВІТРЯНИЙ ФІЛЬТР

8.1. Зніміть повітряний фільтр.

8.2. Вимийте його в розчиннику.

8.3. Капніть на фільтр масла.

8.4. Добре викрутіть фільтр.

*Ніколи не використовуйте генератор без повітряного фільтра*

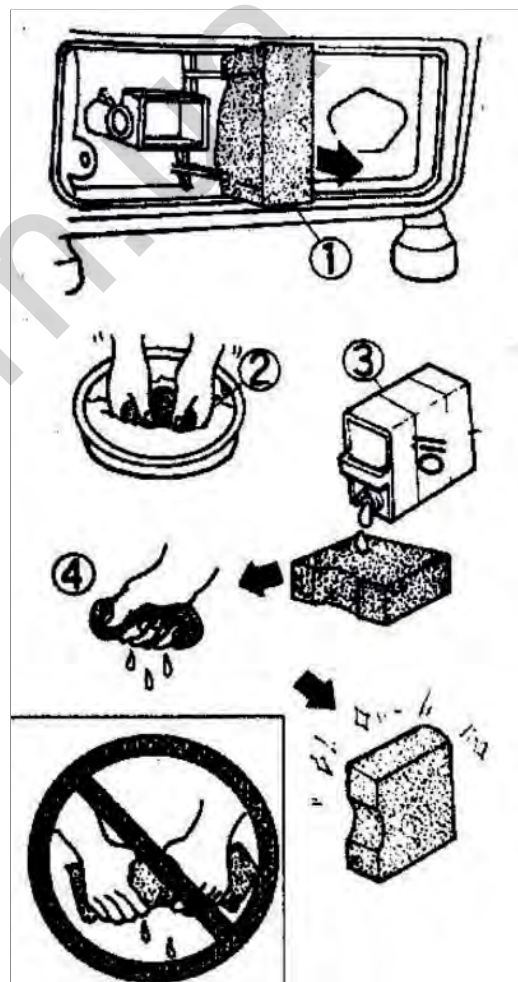

## 9. ТОПЛИВНИЙ ФІЛЬТР

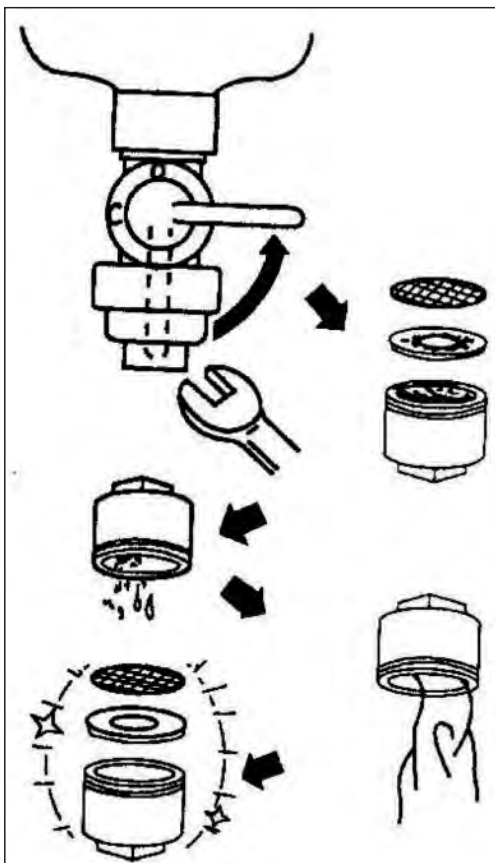

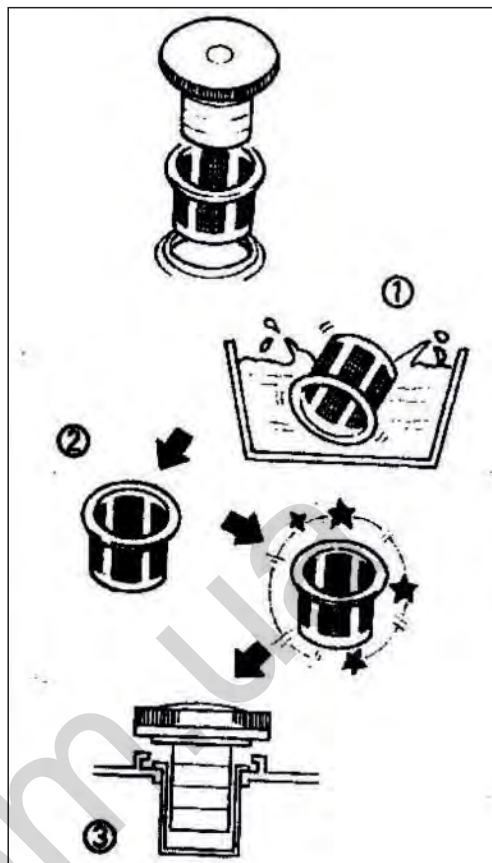

1. Зупиніть генератор.
2. Поверніть ключ допуску бензину-відмітка «С» - close - «Закрити».
3. Почистіть з розчинником.



1. Почистіть в розчиннику.
2. Насухо витріть.
3. Вставте на місце.

## 10. ПРИСТРОЇ, ЯКІ ПІДКЛЮЧАЮТЬСЯ

АПАРАТУРА		GPG950	КОЕФІЦІЄНТ ПОТУЖНОСТІ	
AC		50Hz	~650W	1
		60Hz	~800W	
		50Hz	~480W	0.7 ~ 0.8
		60Hz	~600W	
		50Hz	~570W	0.7 ~ 0.95
		60Hz	~700W	

Якщо генератор має DC вихід

DC		12V/8.3A	12V/8.3A	Макс. ємність батареї 40 Ач
----	---	----------	----------	-----------------------------

## 11. МОЖЛИВІ НЕСПРАВНОСТІ

### Генератор не запускається

1. Перевірте наявність бензину в баку.  
Поверніть ключ вимикача в положення «O» - open - «відкрити».
2. Перевірте кнопку вмикача «ON».
3. Перевірте свічку запалювання.
4. Якщо механізм не запуститься, то перевірте, чи не закупорені бензиновий і повітряний фільтри або зв'яжіться із сервісним центром.

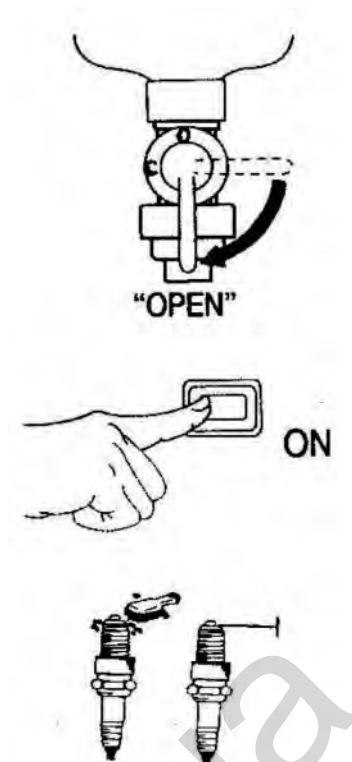

## 12. ТЕХНІЧНІ ХАРАКТЕРИСТИКИ

	<b>WPG960</b>
Тип двигуна	2-х тактний бензовий двигун внутрішнього згорання
Тип генератора	Синхронний
Охолодження	Повітряне
Об'єм двигуна, см <sup>3</sup>	63
Потужність двигуна, к.с.	2
Макс. потужність, кВт	0,8
Робоча потужність, кВт	0,65
Струм, А	2,9
Паливний бак, л	4,0
Кількість циліндрів	1
Паливо	AI-92,95 і 2-х тактного масла
Шумність, Дб/7м	60
Стартер	Ручний
Розмір, мм	375x315x335
Вага, кг	19
Макс. час роботи, год	6

### Рекомендації щодо застосування палива:

- Використовуйте тільки оригінальні масла вищої якості для 2-х двигунів повітряного охолодження, змішуючи у пропорції 1:50 з бензином, з октановим числом не нижче 90.
- Для змішування бензину з маслом використовуйте окрему ємність.
- Ретельно перемішуйте ємність з паливом перед заправкою генератора.





### ЕЛЕКТРИЧНА СХЕМА МОДЕЛІ

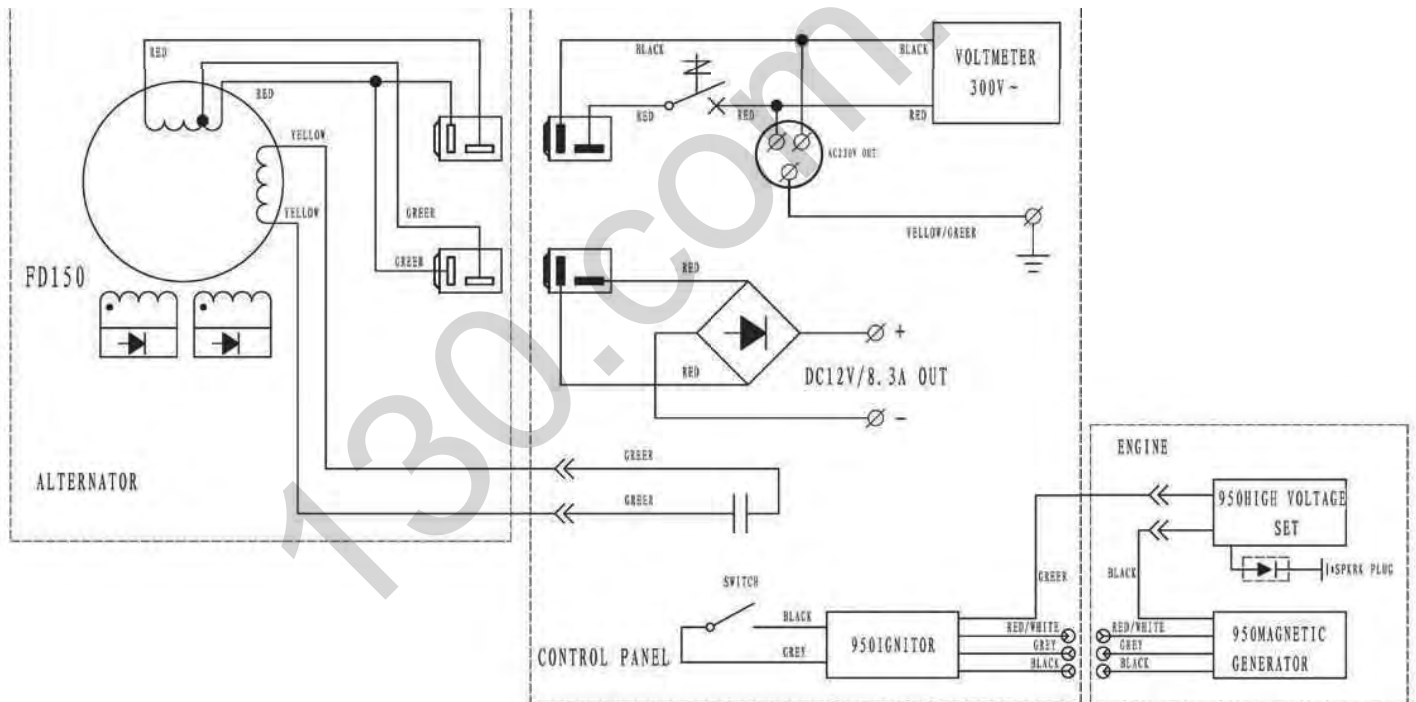

Main winding – головна обмотка  
 Exciting winding – обмотка збудження  
 Magn. Field winding – обмотка магнітного поля  
 Sub Winding – суб-обмотка  
 Alternator syst. – система генератора  
 Engine syst. – система двигуна  
 Control Panel syst. – система панелі керування  
 Carbon brush – карбонова щітка  
 Carburetor - карбюратор  
 Earthing – заземлення  
 AVR – автоматичний регулятор напруги  
 Circuit breaker – переривник  
 AC socket – розетка змінного струму  
 Earthing Connector – з'єднувач заземлення  
 Spark plug – свічка запалювання  
 Ignition Coil – катушка запалювання

High Voltage Comp – Комп. високої напруги  
 Alert – сигнальна лампа  
 Charging coil – катушка зарядки  
 Isolator – ізолятор  
 Battery – акумулятор  
 Relay – реле  
 Start motor – стартер  
 Ignition key – ключ запалювання  
 Switch – перемикач  
 Black – чорний  
 Red - червоний  
 Blue - синій  
 Yellow - жовтий  
 Orange - оранжевий  
 Green – зелений

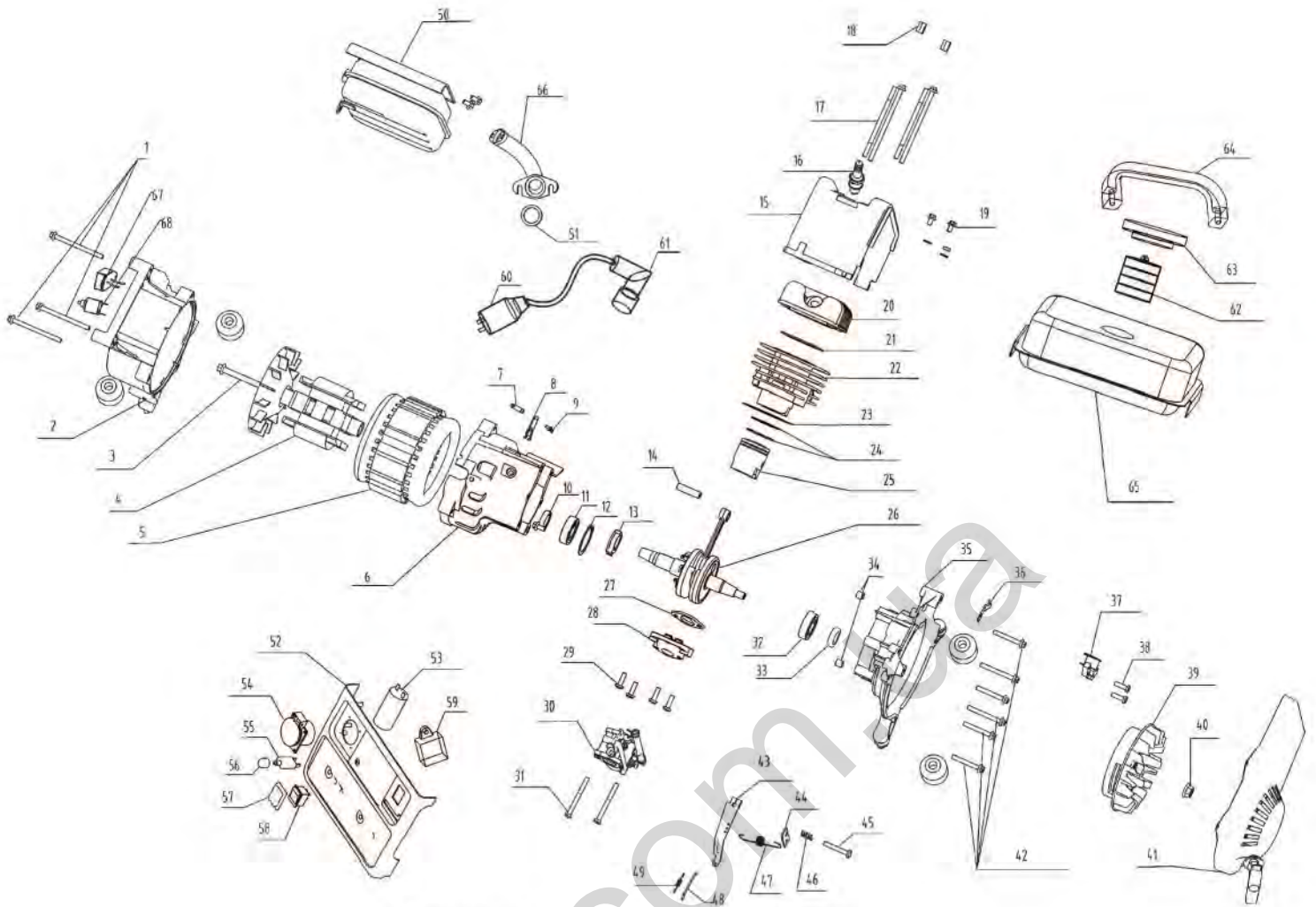

- |                            |                          |
|----------------------------|--------------------------|
| 1 болт статора             | 35 правий картер         |
| 2 верхня кришка            | 36 скоба                 |
| 3 болт ротора              | 37 кріплення баку        |
| 4 ротор                    | 38 болт                  |
| 5 статор                   | 39 маховик               |
| 6 лівий картер             | 40 гайкамаховик          |
| 7 опора вилки              | 41 заводний механізм     |
| 8 виделка                  | 42 болт                  |
| 9 болт                     | 43 тяга газу             |
| 10 сальник                 | 44 фіксуюча пластина     |
| 11 підшипник               | 45 болт                  |
| 12 стопорне кільце         | 46 пружина               |
| 13 втулка                  | 47 пружина               |
| 14 поршневий палець        | 48 тяга                  |
| 15 кришка циліндра         | 49 пружина               |
| 16 свічка запаленою        | 50 захист глушника       |
| 17 болт головки            | 51 кільце                |
| 18 гайка головки           | 52 панель                |
| 19 болт кришки головки     | 53 конденсатор           |
| 20 кришка циліндра         | 54 розетка 220-230       |
| 21 прокладка головки       | 55 автомат захисту       |
| 22 циліндр                 | 56 захисній ковпачок     |
| 23 прокладка циліндра      | 57 захіст вимикач        |
| 24 поршневі кільця         | 58 вимикач               |
| 25 поршень                 | 59 діодний міст          |
| 26 колінчастий вал і шатун | 60 котушка запаленою     |
| 27 прокладка               | 61 ковпачок свічі        |
| 28 патрубок                | 62 мірний стакан         |
| 29 впускний клапан болт    | 63 кришка паливного бака |
| 30 карбюратор              | 64 ручка бака            |
| 31 болт карбюратора        | 65 паливно бак           |
| 32 підшипник               | 66 глушник               |
| 33 сальник                 | 67 CD-Роз'єм             |
| 34 направляюча             | 68 CD Запобіжник         |

## Гарантії виробника.

1. Гарантійний термін експлуатації виробу становить 12 місяців з дня продажу, за умови дотримання споживачем правил експлуатації, зберігання і транспортування.
2. Всі претензії щодо якості будуть розглянуті тільки після перевірки виробу в сервісному центрі.
3. Умови гарантії передбачають безкоштовну заміну деталей та вузлів виробу, в яких виявлений виробничий дефект.
4. Гарантія не поширюється на витратні матеріали, змінні насадки, навісне обладнання (у тому числі змінні катушки) і на будь-які інші частини виробу, що мають природний обмежений термін служби (у тому числі сальники, манжети, ущільнення, поршневі кільця, циліндри, клапани, графітові щітки, підшипникові опори і пр. ), а також на дефекти, які є наслідком природного зносу.
5. Умови гарантії не передбачають профілактику та чистку виробу, регулювання робочих параметрів, а також виїзд майстра до місця експлуатації виробу з метою його підключення, налаштування, ремонту або консультацій.
6. Разом з тим сервісний центр має право відмови від безкоштовного гарантійного ремонту в наступних випадках:
  - За відсутності паспорта виробу, гарантійних талонів.
  - При неправильно або з виправленнями заповненому свідоцтві про продаж або гарантійному талоні.
  - При використанні виробу не за призначенням або з порушеннями правил експлуатації.
  - За наявності механічних пошкоджень (тріщини, відколи, сліди ударів і падінь, деформація корпусу, мережевого шнура, штепселя або будь-яких інших елементів конструкції), у тому числі отриманих в результаті замерзання води (утворення льоду).
  - За наявності всередині агрегату сторонніх предметів.
  - За наявності оплавлення елементів виробу або інших ознак перевищення максимальної температури експлуатації або зберігання.
  - За наявності ознак самостійного ремонту поза авторизованого сервісного центру.
  - За наявності ознак зміни користувачем конструкції виробу.
  - За наявності забруднень виробу як внутрішніх, так і зовнішніх.
7. Транспортні витрати не входять в обсяг гарантійного обслуговування.