



ТЕЛЕФОНИ

0 (800) 800 130
(050) 462 0 130
(063) 462 0 130
(067) 462 0 130

130
COM.UA

Інтернет-магазин
автотоварів



SKYPE

km-130

АВТОМАГНІТОЛИ — Магнітоли • Медіа-ресівери та станції • Штатні магнітоли • CD/DVD чейнджери • FM-модулятори/USB адаптери • Flash пам'ять • Перехідні рамки та роз'єми • Антени • Аксесуари |
АВТОЗВУК — Акустика • Підсилювачі • Сабуфери • Процесори • Кросовери • Навушники • Аксесуари | **БОРТОВІ КОМП'ЮТЕРИ** — Універсальні комп'ютери • Модельні комп'ютери • Аксесуари |
GPS НАВІГАТОРИ — Портативні GPS • Вмонтовані GPS • GPS модулі • GPS трекери • Антени для GPS навігаторів • Аксесуари | **ВІДЕОПРИСТРОЇ** — Відеореєстратори • Телевізори та монітори • Автомобільні ТВ тюнери • Камери • Відеомодулі • Транскодери • Автомобільні ТВ антени • Аксесуари | **ОХОРОННІ СИСТЕМИ** — Автосигналізація • Мотосигналізація • Механічні блокувальники • Імобілайзери • Датчики • Аксесуари | **ОПТИКА ТА СВІТЛО** — Ксенон • Біксенон • Лампи • Світлодіоди • Стробоскопи • Оптика і фари • Омивачі фар • Датчики світла, дощу • Аксесуари |
ПАРКТРОНІКИ ТА ДЗЕРКАЛА — Задні парктроніки • Передні парктроніки • Комбіновані парктроніки • Дзеркала заднього виду • Аксесуари | **ПІДІГРІВ ТА ОХОЛОДЖЕННЯ** — Підігрів сидінь • Підігрів дзеркал • Підігрів двірників • Підігрів двигунів • Автоохолодильники • Автокондиціонери • Аксесуари | **ТЮНІНГ** — Віброізоляція • Шумоізоляція • Тонувальна плівка • Аксесуари |
АВТОАКСЕСУАРИ — Радар-детектори • Гучний зв'язок, Bluetooth • Склопідіймачі • Компресори • Звукові сигнали, СГП • Вимірювальні прилади • Автопилососи • Автокрісла • Різне |
МОНТАЖНЕ ОБЛАДНАННЯ — Інсталяційні комплекти • Оббивні матеріали • Декоративні решітки • Фазоінвертори • Кабель та провід • Інструменти • Різне | **ЖИВЛЕННЯ** — Акумулятори • Перетворювачі • Пуско-заряджувальні пристрої • Конденсатори • Аксесуари | **МОРСЬКА ЕЛЕКТРОНІКА ТА ЗВУК** — Морські магнітоли • Морська акустика • Морські сабуфери • Морські підсилювачі • Аксесуари | **АВТОХІМІЯ ТА КОСМЕТИКА** — Присадки • Рідини омивача • Засоби по догляду • Поліролі • Ароматизатори • Клеї та герметики | **РІДИНИ ТА МАСЛА** — Моторні масла • Трансмісійні масла • Гальмівні рідини • Антифризи • Технічні змазки



У магазині «130» ви можете знайти та купити у Києві з доставкою по місту та Україні практично все для вашого автомобіля. Наші досвідчені консультанти нададуть вам вичерпну інформацію та допоможуть підібрати саме те, що ви шукаєте. Чекаємо вас за адресою

<https://130.com.ua>

DWT[®]



by **Berserker**

www.dwt-pt.com

AH15-30 B

AH16-30 B

AH19-30 B

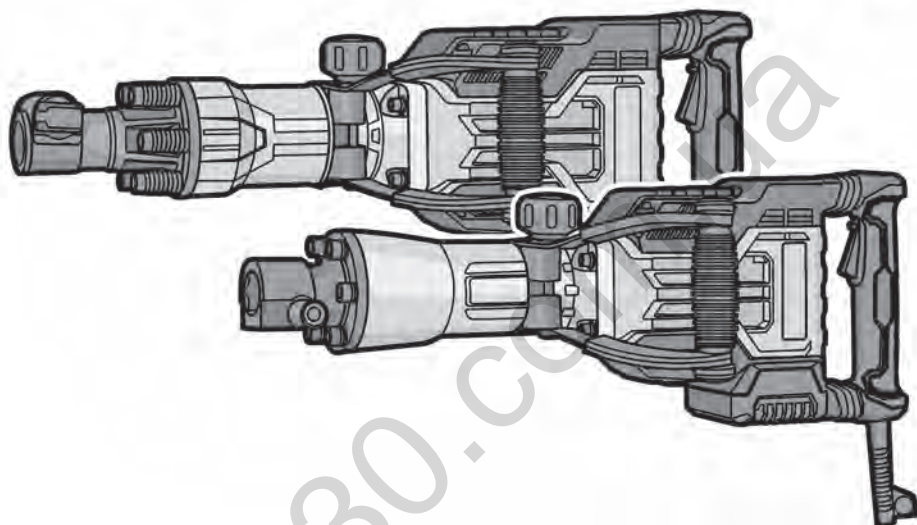

de Originalbetriebsanleitung

en Original instructions

fr Notice originale

it Istruzioni originali

es Manual original

pt Manual original

tr Orijinal işletme talimatı

pl Instrukcja oryginalna

cs Původní návod k používání

sk Povodny navod na použitie

ro Instrucțiuni originale

bg Оригинална инструкция

el Πρωτότυπο οδηγίων χρήσης

ru Оригинальное руководство по эксплуатации

ua Оригінальна інструкція з експлуатації

lt Originali instrukcija

kz Пайдалану нұсқаулығының түпнұсқасы

ar دليل المستخدم الأصلي

fa دفترچه راهنمای اصلی



**Inhalt / Content / Sommaire / Indice / Contenido / Índice / İçindekiler /
Zawartość / Obsah / Obsah / Conținut / Съдържание / Περιεχόμενα /
Содержание / Зміст / Turinys / Мазмұны / المحتويات / محتوا**

Deutsch

Erklärende Zeichnungen	Seiten 5 - 9
Allgemeine sicherheitshinweise, Gebrauchsanweisung	Seiten 10 - 16

English

Explanatory drawings	pages 5 - 9
General safety rules, instructions manual	pages 17 - 23

Français

Dessins explicatifs	pages 5 - 9
Recommandations générales de sécurité, mode d'emploi	pages 24 - 30

Italiano

Disegni esplicativi	pagine 5 - 9
Precauzioni generali di sicurezza, manuale istruzioni	pagine 31 - 37

Español

Dibujos explicativos	páginas 5 - 9
Recomendaciones generales de seguridad, manual de instrucciones	páginas 38 - 44

Português

Esboços explicativos	páginas 5 - 9
Recomendações gerais de segurança, manual de instruções	páginas 45 - 51

Türkçe

Açıklayıcı resimler	sayfalar 5 - 9
Genel güvenlik tavsiyeleri, kullanım kılavuzu	sayfalar 52 - 57

Polski

Rysunki objaśniające	strony 5 - 9
Ogólne zalecenia w zakresie zasad bezpieczeństwa, instrukcja obsługi	strony 58 - 64

**Inhalt / Content / Sommaire / Indice / Contenido / Índice / İçindekiler /
Zawartość / Obsah / Obsah / Conținut / Съдържание / Περιεχόμενα /
Содержание / Зміст / Turiny / Мазмұны / المحتويات / محتوا**

Česky

Vysvětlující výkresy	strany 5 - 9
Obecné bezpečnostní pokyny, provozní příručka	strany 65 - 70

Slovensky

Vysvetľujúce výkresy	strany 5 - 9
Všeobecné bezpečnostné pokyny, prevádzková príručka	strany 71 - 77

Română

Desene explicative	pagini 5 - 9
Recomandări generale privind siguranța, manual de instrucțiuni	pagini 78 - 84

Български

Пояснителни чертежи	страници 5 - 9
Общи указания по техника на безопасност, наръчник с инструкции	страници 85 - 92

Ελληνικά

Επεξηγηματικά σχέδια	σελίδες 5 - 9
Γενικές οδηγίες ασφάλειας προστασίας από δυστυχήματα, εγχειρίδιο οδηγιών	σελίδες 93 - 99

Русский

Пояснительные рисунки	страницы 5 - 9
Общие указания по ТБ, инструкция по эксплуатации	страницы 100 - 107

Українська

Пояснювальні малюнки	сторінки 5 - 9
Загальні вказівки по ТБ, інструкція з експлуатації	сторінки 108 - 114

Lietuviškai

Aiškinamieji brėžiniai	puslapiai 5 - 9
Bendrieji saugaus darbo su technika nurodymai, naudojimo instrukcija	puslapiai 115 - 120

Қазақ тілі

Түсіндіргіш әлеміштер	беттер 5 - 9
Жалпы қауіпсіздік жөніндегі ұсыныстар, пайдалану нұсқаулығы	беттер 121 - 127

العربية	
رسوم توضيحية	الصفحات 5 - 9
قواعد السلامة العامة، دليل التعليمات	الصفحات 128 - 133

فارسی	
اشکال توضیحی	صفحه های 5 - 9
قوانین ایمنی کلی، دفترچه دستور العمل ها	صفحه های 134 - 139

[230-240 V]



076



Автотовари «130»

AH15-30 B

1 2 3* 4* 5 6 7

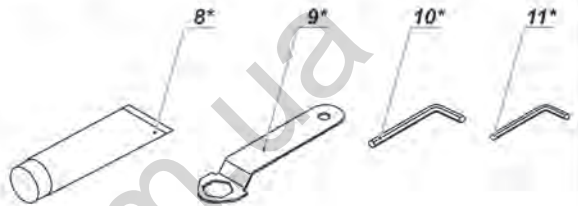
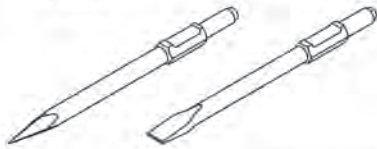
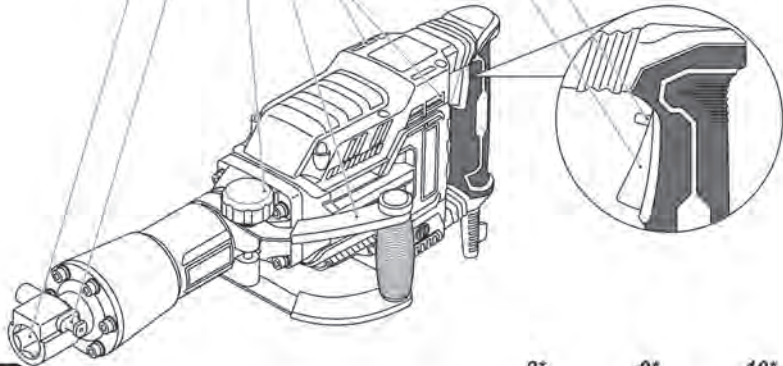

AH16-30 B

1 2 3* 4* 5 6 7

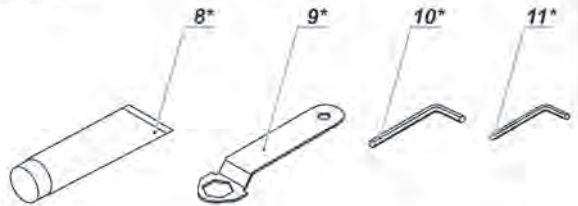
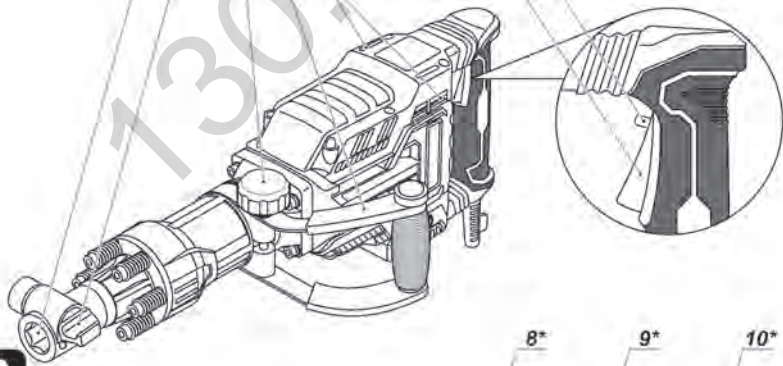

AH19-30 B

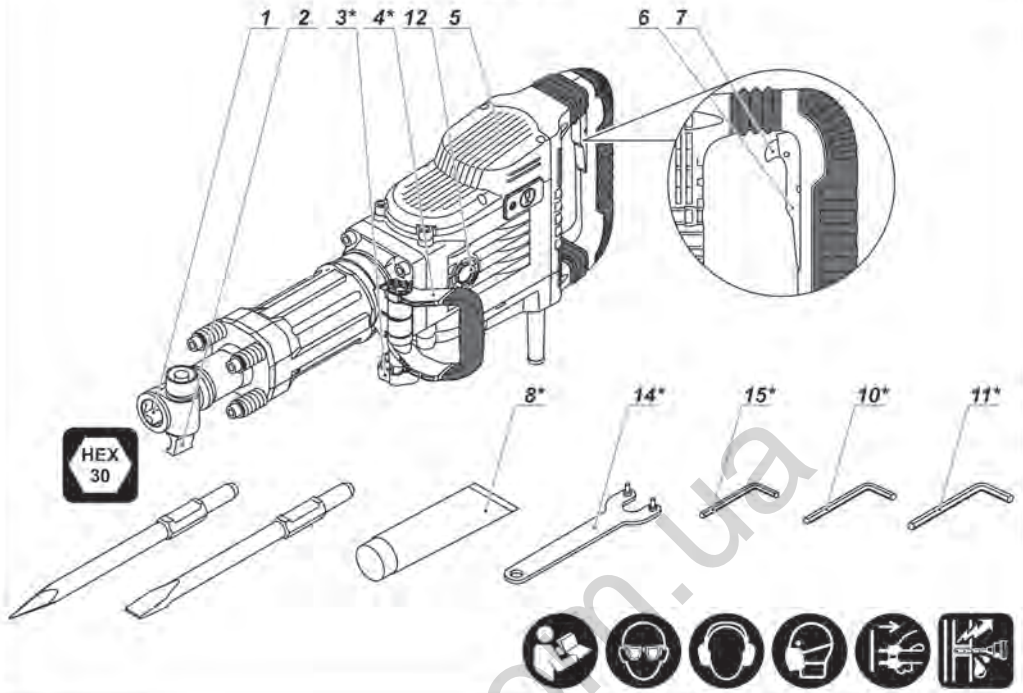

1

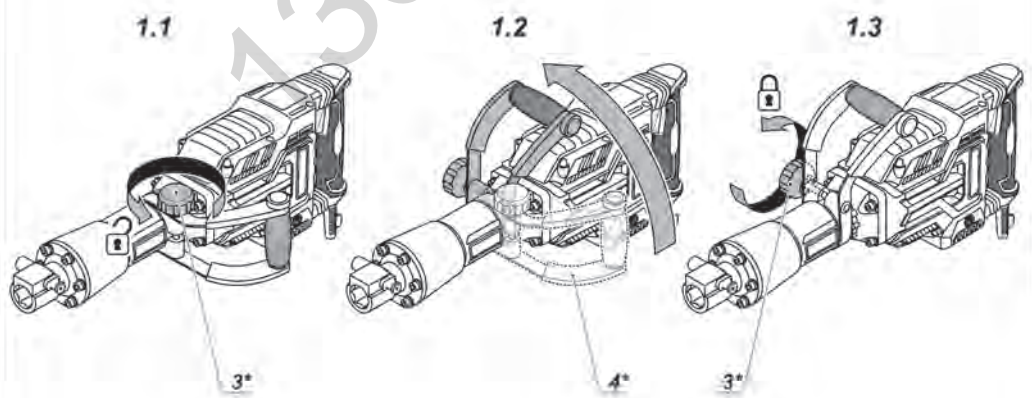

2.1

2.2

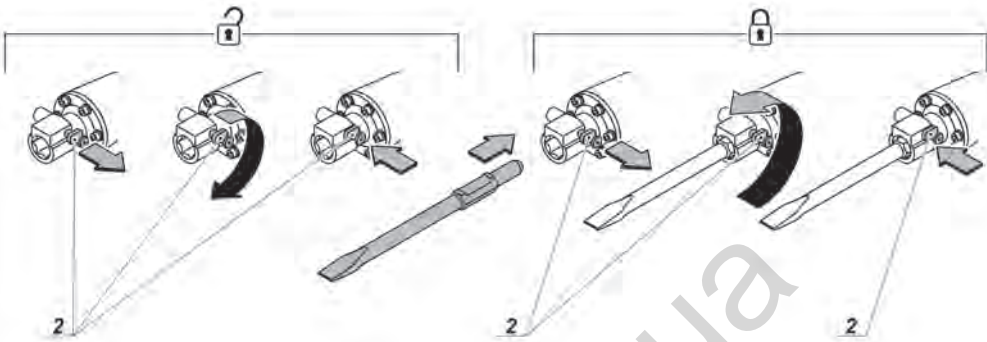

AH15-30 B

3.1

3.2

3.3

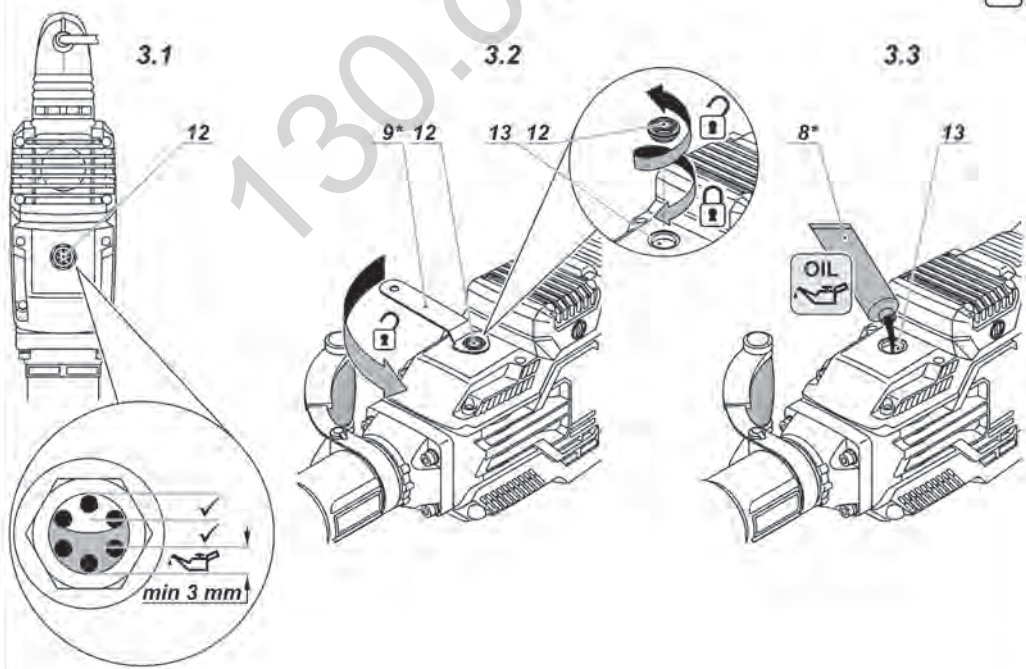

4.1

4.2

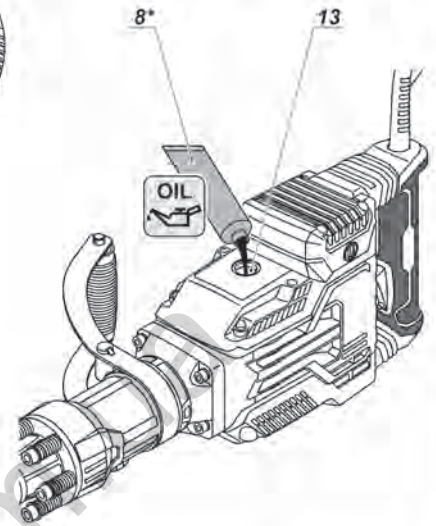
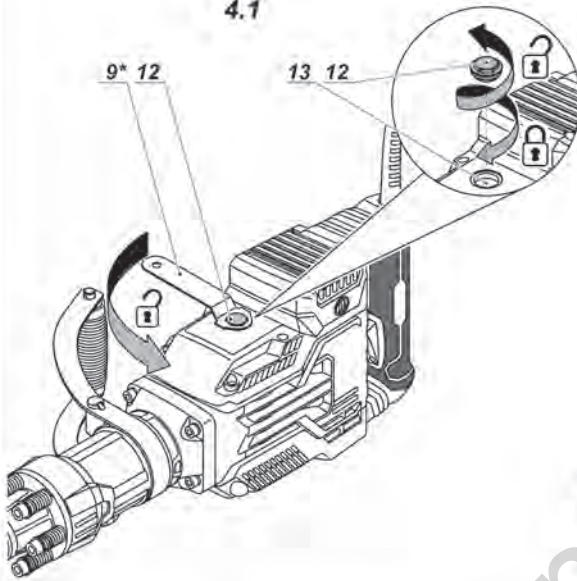

5.1

5.2

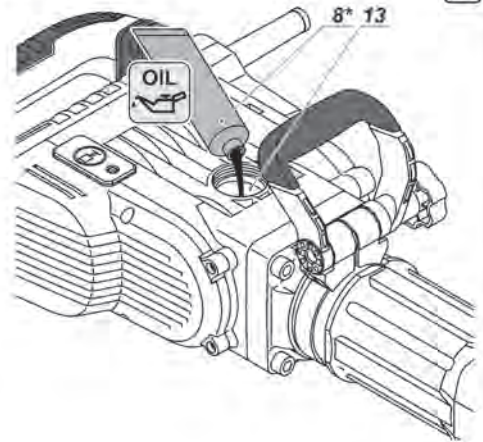
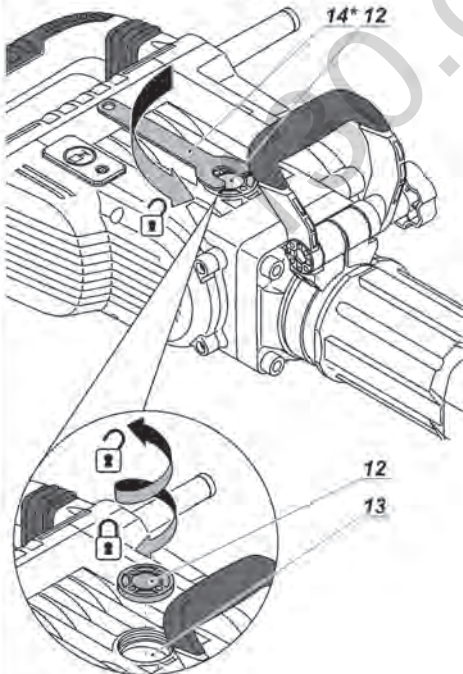

AH15-30 B BMC

EAN (110-127 V): 7640159747970

EAN (230-240 V): 7640159747741

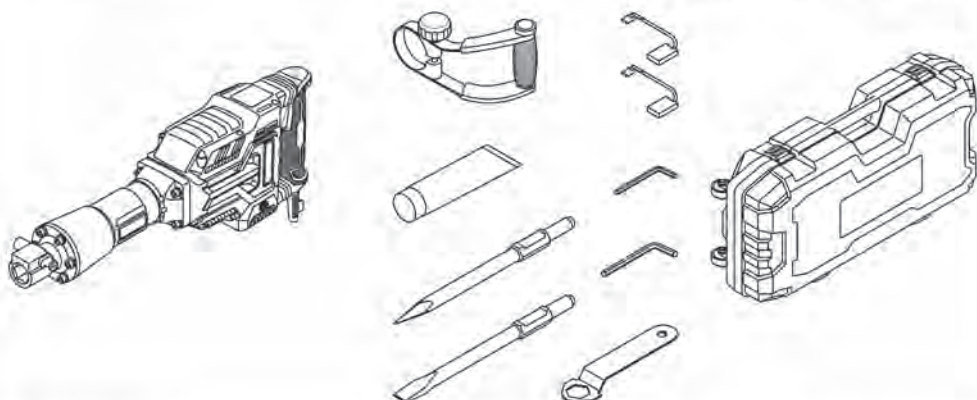

AH16-30 B BMC

EAN (110-127 V): 7640159747987

EAN (230-240 V): 7640159747758

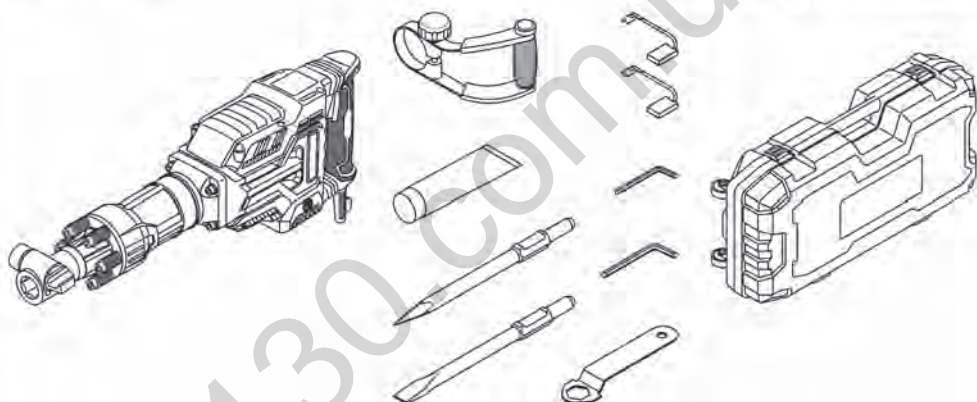

AH19-30 B BMC

EAN (110-127 V): 7640159748861

EAN (230-240 V): 7640159748823

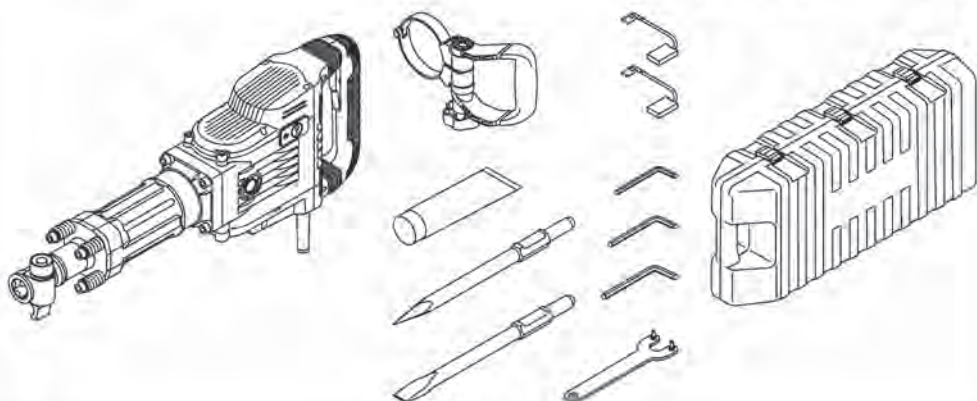

Elektrowerkzeug - technische Daten

Presslufthammer		AH15-30 B	AH16-30 B	AH19-30 B
Elektrowerkzeug - Code	[110-127 V ~50 Hz] [230-240 V ~50 Hz]	siehe Seite 9		
Nennaufnahme	[W]	1700	1700	1700
Ausgangsleistung	[W]	900	850	900
Stromstärke bei Spannung	110-127 V [A] 230-240 V [A]	13,4 7,8	13,4 7,8	14,7 8
Schlaganzahl	[min ⁻¹]	1900	2100	2000
Einzelschlagstärke	[J]	50	60	75
Typ des Bohrfutters		HEX-30	HEX-30	HEX-30
Gewicht	[kg] [lb]	14,5 31.97	15,6 34.18	19 41.9
Schutzklasse		□ / II	□ / II	□ / II
Schalldruck	[dB(A)]	—	—	93
Schalleistung	[dB(A)]	—	—	105
Beschleunigung	[m/s ²]	—	—	20,706

Geräuschinformation



Tragen Sie bei einem Schalldruck über 85 dB(A) einen Gehörschutz.



WARNUNG! Lesen Sie alle Sicherheitshinweise und Anweisungen. Nichtbeachtung der Warnungen und Anweisungen kann zum Stromschlag, Brand und / oder zu schweren Verletzungen führen.

Bewahren Sie alle Warnungen und Anweisungen für die Zukunft auf.

Der Begriff "Elektrowerkzeug" in den Warnhinweisen bezieht sich auf Ihr netzbetriebenes (kabelgebunden) oder batteriebetriebenes (kabellos) Elektrowerkzeug.



Konformitätserklärung

Wir erklären in alleiniger Verantwortung, dass das unter "Elektrowerkzeug - technische Daten" beschriebene Produkt allen einschlägigen Bestimmungen der Richtlinien 2006/42/EC einschließlich ihrer Änderungen entspricht und mit folgenden Normen übereinstimmt:
EN 60745-1:2009+A11:2010,
EN 60745-2-6:2010.

Zertifizierungsmanager

Wu Cunzhen

Wu Cunzhen

* - für Elektrowerkzeuge mit einer Spannung 230-240 V.

Merit Link International AG
Stabio, Schweiz, 21.02.2020

Sicherheit am Arbeitsplatz

- Halten sie Ihren Arbeitsbereich sauber und aufgeräumt. Unordnung und unbeleuchtete Arbeitsbereiche können zu Unfällen führen.
- Arbeiten Sie mit dem Elektrowerkzeug nicht in explosionsgefährdeter Umgebung, in der sich brennbare Flüssigkeiten, Gase oder Stäube befinden. Elektrowerkzeuge erzeugen Funken, die Staub oder Dämpfe entzünden können.
- Halten Sie Kinder und andere Personen während des Betriebs des Elektrowerkzeugs fern. Bei Unachtsamkeit können Sie die Kontrolle über das Werkzeug verlieren.

Allgemeine Sicherheitsvorschriften



WARNUNG - Der Benutzer muss die Bedienungsanleitung lesen, um die Verletzungsgefahr zu verringern!

Elektrische Sicherheit

- Die Anschlussstecker des Elektrowerkzeugs müssen in die Steckdose passen. Der Stecker darf in keiner Weise verändert werden. Verwenden sie keine Adapterstecker gemeinsam mit schutzgeerdeten Elektrowerkzeugen. Unveränderte Stecker

und passende Steckdosen reduzieren das Risiko eines Stromschlags.

- **Vermeiden Sie Körperkontakt mit geerdeten Oberflächen wie etwa Rohren, Heizungen, Herden und Kühlschränken.** Es besteht ein erhöhtes Risiko eines Stromschlags, wenn Ihr Körper geerdet ist.
- **Halten Sie das Elektrowerkzeug von Regen oder Nässe fern.** Wenn Wasser in das Elektrowerkzeug eindringt, erhöht sich das Risiko eines Stromschlags.
- **Nutzen Sie das Kabel nur bestimmungsgemäß.** Verwenden Sie das Kabel niemals zum Tragen, Ziehen oder Trennen des Elektrowerkzeugs. Halten Sie das Kabel fern von Hitze, Öl, scharfen Kanten oder beweglichen Teilen. Beschädigte oder verwickelte Kabel erhöhen das Risiko eines Stromschlags.
- **Wenn Sie mit einem Elektrowerkzeug im Freien arbeiten, verwenden sie nur Verlängerungskabel, die für den Außenbereich zugelassen sind.** Die Verwendung eines für den Außenbereich zugelassenen Verlängerungskabels verringert das Risiko eines Stromschlages.
- **Falls sich der Einsatz eines Elektrowerkzeugs in einer feuchten Umgebung nicht vermeiden lässt, verwenden Sie einen Fi-Schutzschalter.** Die Verwendung eines Fi-Schutzschalters verringert das Risiko eines Stromschlags. **HINWEIS!** Der Begriff "Fehlerstromschutzeinrichtung (RCD)" kann durch den Begriff "Fehlerstromschutzschalter (GFCI)" oder "Fehlervoltage-schutzschalter (ELCB)" ersetzt werden.
- **Warnung!** Vermeiden Sie Kontakt mit den freiliegenden Metalloberflächen am Getriebe, an der Abschirmung etc., da ansonsten die Gefahr eines Stromschlags droht.

Persönliche Sicherheit

- **Seien Sie aufmerksam, achten Sie darauf, was sie tun, und gehen sie mit Vernunft an die Arbeit mit einem Elektrowerkzeug. Benutzen sie das Elektrowerkzeug nicht, wenn Sie müde sind oder unter dem Einfluss von Drogen, Alkohol oder Medikamenten stehen.** Ein Moment der Unachtsamkeit beim Gebrauch des Elektrowerkzeugs kann ernsthafte Verletzungen zur Folge haben.
- **Tragen Sie persönliche Schutzausrüstung. Tragen Sie immer einen Augenschutz.** Das Tragen persönlicher Schutzausrüstung, wie Staubmaske, rutschfesteste Sicherheitsschuhe, Schutzhelm oder Gehörschutz je nach Art und Einsatz des Elektrowerkzeugs verringert das Risiko von Personenschäden.
- **Verhindern Sie ein unbeabsichtigtes Einschalten des Elektrowerkzeugs. Vergewissern Sie sich, dass der Schalter in der Aus-Stellung ist, bevor Sie das Elektrowerkzeug an die Stromquelle und / oder Batterie anschließen, in die Hand nehmen oder transportieren.** Wenn Sie beim Tragen des Elektrowerkzeugs den Finger am Schalter haben oder das Elektrowerkzeug eingeschaltet an die Stromversorgung anschließen, kann dies zu Unfällen führen.
- **Bevor das Elektrowerkzeug eingeschaltet wird, entfernen Sie alle Einstellschlüssel oder Schraubenschlüssel.** Ein Schraubenschlüssel oder Einstellschlüssel, der sich in einem rotierenden Teil des Elektrowerkzeugs befindet, kann zu Verletzungen führen.
- **Überschätzen Sie sich nicht. Sorgen sie für einen sicheren Stand und halten Sie jederzeit das Gleichgewicht.** Dadurch können Sie das Elektrowerkzeug in unerwarteten Situationen besser kontrollieren.

- **Tragen Sie geeignete Kleidung. Tragen Sie keine weite Kleidung oder Schmuck. Halten Haare, Kleidung und Handschuhe fern von beweglichen Teilen.** Lockere Kleidung, Schmuck oder lange Haare können von sich bewegenden Teilen erfasst werden.
- **Wenn die Werkzeuge für den Anschluss von Staubabsaugung und Sammeleinrichtungen vorgesehen sind, vergewissern Sie sich, dass diese ordnungsgemäß angeschlossen sind und richtig verwendet werden.** Verwendung dieser Einrichtungen kann Gefährdungen durch Staub verringern.
- **Lassen Sie sich nicht durch Vertrautheit mit dem Produkt (durch wiederholten Gebrauch erworben) von der strikten Einhaltung der Sicherheitsvorschriften für das vorliegende Produkt abhalten.** Eine unvorsichtige Handlung kann in Sekundenbruchteilen zu schweren Verletzungen führen.
- **Warnung!** Elektrowerkzeuge können während des Betriebs ein elektromagnetisches Feld erzeugen. Dieses Feld kann unter Umständen aktive oder passive medizinische Implantate beeinflussen. Um das Risiko von schweren oder tödlichen Verletzungen zu vermeiden empfehlen wir, dass sich Personen mit medizinischen Implantaten mit Ihrem Arzt und dem Implantathersteller beraten, bevor Sie dieses Elektrowerkzeug verwenden.

Nutzung und Pflege des Elektrowerkzeugs

- **Personen mit beschränkten psychophysischen oder geistigen Fähigkeiten sowie Kinder können das Elektrowerkzeug nicht benutzen, wenn sie nicht überwacht werden oder über die Verwendung des Elektrowerkzeugs von einer Person unterwiesen wurden, die für ihre Sicherheit verantwortlich ist.**
- **Überlasten Sie das Elektrowerkzeug nicht. Verwenden Sie für ihre Arbeit das dafür bestimmte Elektrowerkzeug.** Mit dem passenden Elektrowerkzeug arbeiten Sie besser und sicherer im angegebenen Leistungsbereich.
- **Benutzen Sie das Elektrowerkzeug nicht, wenn es sich mit dem Schalter nicht ein- und ausschalten lässt.** Ein Elektrowerkzeug, das sich nicht ein- oder ausschalten lässt, ist gefährlich und muss repariert werden.
- **Trennen sie das Elektrowerkzeug von der Stromversorgung bzw. der Batterie, bevor Sie Einstellungen vornehmen, Zubehör wechseln oder das Elektrowerkzeug lagern.** Diese vorbeugenden Sicherheitsmaßnahmen vermindern das Risiko, dass das Werkzeug versehentlich eingeschaltet wird.
- **Bewahren Sie unbenutzte Elektrowerkzeuge außerhalb der Reichweite von Kindern auf. Lassen Sie Personen das Werkzeug nicht benutzen, die mit dem Elektrowerkzeug oder diesen Anweisungen nicht vertraut sind.** Die Elektrowerkzeuge können gefährlich sein, wenn sie von unerfahrenen Personen benutzt werden.
- **Die Elektrowerkzeuge müssen gewartet werden. Prüfen Sie, ob bewegliche Teile einwandfrei funktionieren und nicht klemmen, ob Teile gebrochen oder so beschädigt sind, dass die Funktion des Elektrowerkzeugs beeinträchtigt ist. Lassen Sie beschädigte Teile vor dem Einsatz des Elektrowerkzeugs reparieren.** Viele Unfälle werden durch schlecht gewartete Elektrowerkzeuge verursacht.
- **Halten Sie die Schneidwerkzeuge scharf und sauber.** Sorgfältig gepflegte Schneidwerkzeuge mit scharfen Schneidkanten verklemmen sich weniger und sind leichter zu führen.

- **Verwenden Sie das Elektrowerkzeug, das Zubehör, die Einsätze etc. in Übereinstimmung mit diesen Anweisungen unter Berücksichtigung der Arbeitsbedingungen und der auszuführenden Arbeit.** Eine Benutzung des Elektrowerkzeugs für andere als die bestimmungsgemäßen Zwecke kann zu einer gefährlichen Situation führen.
- **Halten Sie die Handgriffe und Greifflächen trocken, sauber und frei von Öl und Fett.** Rutschige Handgriffe und Greifflächen verhindern eine sichere Handhabung und Kontrolle über das Werkzeug in unerwarteten Situationen.
- Benutzen Sie den Zusatzgriff bei der Arbeit mit dem Elektrowerkzeug, weil er ein hilfreiches Hilfsmittel bei der Handhabung des Elektrowerkzeugs ist. Das richtige Halten des Elektrowerkzeugs kann das Risiko von Unfällen und Verletzungen reduzieren.

Service

- **Lassen sie das Elektrowerkzeug nur von qualifiziertem Fachpersonal und nur mit Original-Ersatzteilen reparieren.** Damit wird sichergestellt, dass die Sicherheit des Elektrowerkzeugs erhalten bleibt.
- Befolgen Sie die Anweisungen zum Schmieren und Wechseln von Zubehörteilen.

Spezielle Sicherheitshinweise

- **Tragen Sie beim Schlagbohren den Gehörschutz.** Belastung durch Lärm kann zu Hörschäden führen.
- **Verwenden Sie Zusatzgriff(e), wenn er (sie) mitgeliefert wird (werden).** Der Verlust der Kontrolle kann zu Personenschäden führen.
- **Fassen sie das Elektrowerkzeug nur an isolierten Griffflächen an, wenn sie Arbeiten ausführen, bei denen das Einsatzwerkzeug verborgene Stromleitungen oder das eigene Netzkabel treffen kann.** Kontakt mit einer spannungsführenden Leitung setzt auch freiliegende Metallteile des Elektrowerkzeuges unter Spannung und führt zu einem Stromschlag. **Die Netzspannung beachten:** vergewissern Sie sich beim Netzanschluss, dass die Netzspannung der Spannung auf dem Typenschild des Werkzeugs entspricht. Wenn die Netzspannung höher ist, kann es Verletzungen des Bedieners zur Folge haben und das Werkzeug kann zerstört werden. Deshalb das Werkzeug nie willkürlich anstecken, bevor Sie sich über die richtige Netzspannung nicht vergewissert haben. Wenn die Netzspannung dagegen niedriger ist als die erforderliche Spannung, wird es eine Beschädigung des Motors zur Folge haben.

Sicherheitshinweise für die Verwendung des Elektrowerkzeugs



Lesen Sie bitte alle Anweisungen. Die Nichtbeachtung der nachstehend aufgeführten Anweisungen für die Verwendung der Maschine kann zu Stromschlag, Brand oder schweren Verletzungen führen.

- Prüfen Sie vor der Inbetriebnahme, dass der Bohreinsatz in der richtigen Position festgeklemmt ist.
- Das Elektrowerkzeug erzeugt Vibrationen und es ist vor der Inbetriebnahme sorgfältig zu prüfen, dass die

Schrauben an verschiedenen Stellen immer noch fest angezogen sind.

- Tragen Sie Schutzbrille während des Betriebs, um die Augen zu schützen.
- Halten den Bohreinsatz so scharf, dass der optimale Wirkungsgrad und maximale Sicherheit gewährleistet ist.
- Beim Austausch und Einbau von Zubehör folgen Sie bitte genau den Anweisungen des jeweiligen Zubehörs.
- Wenn das Produkt irgendwelche Probleme aufweist, versuchen Sie nicht, es selbst zu reparieren, sondern bringen Sie das Produkt zu Ihrem lokalen Servicezentrum zur Überprüfung.
- Befestigen Sie das Werkstück richtig. Das Werkstück muss mit einer Befestigungsvorrichtung oder mit einer Zange befestigt werden, wodurch eine bessere Festigkeit gewährleistet wird, als wenn das Werkstück in der Hand gehalten würde.
- Vor dem Einschalten muss sichergestellt werden, dass der Schalter in der "Aus"-Position ist. Bevor Sie das Elektrowerkzeug ablegen, muss es ausgeschaltet sein und der Netzstecker muss gezogen werden.
- Wenn das Zubehör ganz zum Stillstand gekommen ist, kann das Elektrowerkzeug abgelegt werden.
- Lassen Sie das Netzkabel niemals in Kontakt mit dem laufenden Bohreinsatz oder den benachbarten Teilen kommen, sonst kann das Netzkabel beschädigt werden. Ein Elektrowerkzeug mit defektem Kabel darf nicht verwendet werden. Wenn das Netzkabel bei der Arbeit beschädigt wird, darf das beschädigte Kabel nicht berührt werden und der Stecker muss sofort herausgezogen werden. Das beschädigte Kabel erhöht die Gefahr des Stromschlags für den Benutzer.
- Beim Meißeln von Wänden, Fußböden oder bei ähnlichen Arbeiten achten Sie darauf, dass Sie nicht in Kontakt mit Gas-, Wasser- und Stromleitungen kommen und halten Sie das Elektrowerkzeug an diesen Stellen fern von Metallteilen. Verwenden Sie einen geeigneten Detektor, um versteckte Stromkabel zu finden, oder besorgen Sie sich entsprechende Informationen von dem lokalen Stromversorgungsunternehmen. Beim Anbohren der Stromleitungen besteht die Gefahr von Stromschlag. Bei Beschädigung der Gasleitung besteht die Explosionsgefahr. Anbohren von Wasserleitung wird Sachschaden zur Folge haben.
- Wenn das auf dem Elektrowerkzeug installierte Zubehörteil eingeklemmt wird, das Elektrowerkzeug ausschalten und Ruhe bewahren. Zu diesem Zeitpunkt wird das Elektrowerkzeug ein extrem hohes Reaktionsdrehmoment erzeugen, dass zum Rückschlag führen wird. Das am Elektrowerkzeug installierte Zubehörteil kann leicht eingeklemmt werden, beispielsweise bei Überlastung des Elektrowerkzeugs oder bei Ablenkung des Zubehörteils am Elektrowerkzeug im Werkstück.
- Halten Sie das Elektrowerkzeug nur an den isolierten Griffflächen, wenn Sie Arbeiten ausführen, bei denen die Gefahr besteht, dass das Zubehör verborgene Kabel oder das eigene Netzkabel abtrennt. Beim Kontakt mit einem gespeisten Kreislauf können die Metallteile des Elektrowerkzeugs ebenfalls stromführend werden, so dass der Benutzer einen Stromschlag erleiden kann.
- Beim Betrieb sind beide Griffe des Produkts fest zu halten, der Untergrund muss ausreichend stabil sein. Mit beiden Händen kann das Elektrowerkzeug stabil gehalten werden; vermeiden Sie Einhandbedienung.

• Verwenden Sie keine Flachmeißel im Rotationszustand (z. B. Drehbohrer und Hammerbohrer), sonst wird der Meißel blockiert und das Elektrowerkzeug wird die Kontrolle verlieren.

• Den Zubehöerteil können Sie nur in Handschuhen berühren, weil die Bohreinsätze und Zubehöerteile während des Betriebs sehr heiß sind und Hautverbrennungen leicht verursachen können. Den Bohreinsatz oder die benachbarten Teile niemals unmittelbar nach der Arbeit berühren, weil diese Teile sehr heiß sind und Hautverbrennungen verursachen können. Tragen von Handschuhen und eine gute Abstützung kann Vibrationen reduzieren und somit eine Verletzung von Händen und Armen verhindern.

• Hände und Körper dürfen nicht zwischen das Elektrowerkzeug und die Wand oder Säule positioniert werden, um zu verhindern, dass das Elektrowerkzeug ausfällt, wenn der Bohreinsatz blockiert wird.

• Bei Verwendung von Verlängerungskabel ein Stromkabel mit doppelter Isolierung mit der gleichen Spezifikation wie das Elektrowerkzeug verwenden.

• Den Motor nicht unter Last anhalten.

• Späne oder lose Teile niemals bei laufendem Werkzeug entfernen.

• Ändern Sie nie die Form des Meißels und benutzen Sie keine Zubehöerteile oder Geräte, die nicht für das Elektrowerkzeug geeignet sind.

• Drücken Sie das Elektrowerkzeug während der Nutzung nie zu fest, da dies zu Einklemmen des Meißels oder zu Überlastung des Motors führen kann.

• Vermeiden Sie ein Einklemmen des Meißels in das Material. Sollte dies doch vorkommen, versuchen Sie nicht, den Meißel mit dem Elektrowerkzeug zu lösen. Dies könnte den Motor beschädigen.

• Versuchen Sie nie, den festgesteckten Meißel mit einem Hammer oder anderem Gegenstand gewaltsam zu lösen. Die dabei abgeblätternen Metallpartikel könnten dem Anwender sowie in der Nähe befindlichen Personen Schaden zufügen.

• Vermeiden Sie ein Überhitzen des Werkzeugs durch ununterbrochenes Arbeiten.

• Während des Betriebs, vor allem auf rutschiger oder unebener Oberfläche, sowie bei Arbeit in der Nähe von Abhängen und Böschungen oder bei Höhenarbeit ist es notwendig, die Möglichkeit von Sturz des Bedieners und des Elektrowerkzeugs auszuschließen (Umzäunung oder Schutzausrüstung verwenden).

• Während der mit Abbruch von Gebäuden zusammenhängenden Arbeiten ist es notwendig, die Auswirkungen dieser Arbeiten richtig zu auswerten und erforderliche Sicherheitsmaßnahmen zu ergreifen. Zum Beispiel den richtigen Ort für die Arbeit wählen und Fluchtwege in Abhängigkeit von der Richtung des herabfallenden Schutts zu planen.

• Bei Straßenarbeiten sind besondere Sicherheitsvorschriften (erforderliche Verkehrszeichen installieren, geeignete Kleidung tragen, etc.) zu beachten.



Achtung: Chemikalien, die im Staub enthalten sind, der beim Schleifen, Trennschleifen, Schneiden, Sägen, Bohren und anderen Tätigkeiten der Bauindustrie entsteht, können Krebs, angeborene Fehler verursachen oder fruchtbarkeitsschädigend sein. Das von einiger chemischen Substanzen ist:

• vor jeder Reparatur und Austauscharbeiten an der Maschine, muss der Netzstecker zunächst herausgezogen werden;

• der transparente Siliciumdioxid und andere Mauerwerksprodukte in Mauerziegeln und im Zement;

Kupfer-Chrom-Arsen (CCA) im Holz mit chemischer Behandlung. Der Grad der Schäden durch diese Substanzen ist von der Häufigkeit der Ausführung dieser Arbeiten abhängig. Wenn Sie den Kontakt mit diesen chemischen Substanzen reduzieren wollen, arbeiten Sie an einer Stelle mit Belüftung und verwenden sie Geräte mit Sicherheitszertifikaten (wie etwa Staubmaske mit Feinstaubfilter).

In der Gebrauchsanweisung verwendete Symbole

Die folgenden Symbole werden in der Gebrauchsanweisung verwendet, bitte ihre Bedeutung merken. Die korrekte Interpretation der Symbole ermöglicht die korrekte und sichere Nutzung des Elektrowerkzeuges.

Symbol

Bedeutung

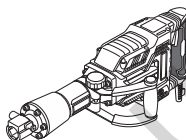

Presslufthammer

Grau markierte Sektionen - weicher Griff (mit isolierter Oberfläche).

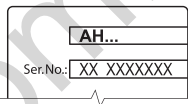

Seriennummernaufkleber:

AH ... - Modell;
XX - Datum der Herstellung;
XXXXXXX - Seriennummer.



HEX-30 (Dreh- bzw. Zubehör-Schaft-Typ).



Alle Sicherheitsregelungen und Anweisungen lesen.



Sicherheitsbrille tragen.



Ohrenschutz tragen.











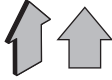

Eine Staubschutzmaske tragen.



Das Elektrowerkzeug vor der Installation bzw. Umstellung von der Stromversorgung abtrennen.



Risiko, versteckte Verkabelung bzw. Haushaltsleitungen zu beschädigen.

Symbol	Bedeutung
	Bewegungsrichtung.
	Umdrehungsrichtung.
	Geschlossen.
	Offen.
	Doppelte Isolier- / Schutzklasse.
	Achtung. Wichtig.
	Ein Zeichen, das die Konformität des Produkts mit den wesentlichen Anforderungen der EU-Richtlinien und der harmonisierten EU-Standards zertifiziert.
	Nützliche Hinweise.
	Schutzhandschuhe tragen.
	Elektrowerkzeug nicht in den Hausmüll entsorgen.

Elektrowerkzeug - Bestimmungsgemäßer Gebrauch DWT

Die Elektrowerkzeuge ermöglichen das Durchführen der folgenden Arbeiten:

- Aushöhlen von Nischen und Öffnungen in Wänden und Deckenkonstruktionen;
- Abriss von Gebäuden (Ziegel oder Mauerwerk, monolithisches Beton, etc.);
- Brechen oder Lockern von verschiedenen Materialien (Beton, Asphalt, Pflastersteine, Erde mit Kies, Eis etc.);
- Hacken von Eis, Ton, etc.;
- Hämmern von Pfählen und Erdungsstäben;
- Stanzen von verschiedenen Materialien.

Einige der oben genannten Tätigkeiten erfordern spezielles Zubehör, das nicht im Lieferumfang enthalten ist und in diesem Handbuch nicht beschrieben ist.

Elektrowerkzeug Einzelteile

- 1 Bohrfutter **HEX-30**
- 2 Anschlag
- 3 Haltegriff *
- 4 Zusatzgriff *
- 5 Lüftungsschlitze
- 6 Ein- / Ausschalter
- 7 Feststellknopf für Ein- / Ausschalter
- 8 Rohr mit dem Schmiermittel *
- 9 Schraubenschlüssel *
- 10 Inbusschlüssel (5 mm) *
- 11 Inbusschlüssel (6 mm) *
- 12 Cap
- 13 Schmierbohrung
- 14 Flanschschlüssel *
- 15 Inbusschlüssel (4 mm) *

*Zubehör

Abgebildetes oder beschriebenes Zubehör gehört teilweise nicht zum Lieferumfang.

Installation und Regelung der Elektrowerkzeuge

Vor jeglichen Arbeiten am Elektrowerkzeug den Netzstecker ziehen.



Befestigungselemente nicht zu stark anziehen, um das Gewinde nicht zu beschädigen.



Montage / Demontage / Aufstellung einiger Elemente ist für alle Elektrowerkzeug-Modelle gleich, in diesem Fall sind in der Abbildung keine besonderen Modelle angezeigt.

Zusatzgriff (siehe Abb. 1)

Verwenden Sie im Betrieb immer den Zusatzgriff 4. Der Zusatzhandgriff 4 lässt sich individuell verstellen.

- Klemmgriff 3 wie in Abb. 1.1 gezeigt lösen.
- Zusatzgriff 4 in die gewünschte Position bringen (siehe Abb. 1.2).
- Klemmgriff 3 wie in Abb. 1.3 gezeigt anziehen.

Montage / Austausch von Werkzeug (siehe Abb. 2)

- Den Anschlag 2 lösen, wie in der Abb. 2.1 gezeigt ist.
- Werkzeugzubehör im Spannfutter 1 (**HEX-30**) installieren / ersetzen (siehe Abb. 2.2). Vor Einbau des Werkzeugzubehörs muss der Schaft frei gemacht werden. Bauen Sie das Zubehör nur wie in der Abbildung gezeigt ein: die Nut im Zubehör muss zum Halter 2 weisen.
- Den Anschlag 2 lösen, wie in der Abb. 2.3 gezeigt ist.



Beim Entfernen des Meißels aus dem Bohrfutter 1 (HEX-30) müssen Handschuhe getragen werden, da der Meißel nach langer Nutzung gefährlich heiß werden kann.

Erste Inbetriebnahme des Elektrowerkzeugs

- Nutzen Sie immer die korrekte Betriebsspannung: Die Stromversorgung muss den Informationen, die auf dem Identifikationsschild des Elektrowerkzeugs angegeben sind, entsprechen.
- Ihr Elektrowerkzeug ist bereits ordnungsgemäß geschmiert und einsatzbereit, wenn Sie es erhalten.
- Neue Elektrowerkzeuge müssen sich jedoch erst "einlaufen", bevor sie voll belastet werden können. Diese Einlaufzeit beträgt etwa 5 Betriebsstunden.
- Das Getriebeöfett benötigt eine kurze Zeit um sich zu erwärmen. Abhängig von der Umgebungstemperatur kann sich diese Zeit von 15 Sekunden (unter der Umgebungstemperatur von 32°C) bis 2 Minuten (unter der Umgebungstemperatur von 0°C) ändern.

Ein- / Ausschalten des Elektrowerkzeugs

[AH15-30 B, AH16-30 B]

Kurzes Ein- und Ausschalten

Zum Anschalten den Ein- / Ausschalter **6** drücken und gedrückt halten, und zum Ausschalten wieder loslassen.

Dauerhaftes Ein- / Ausschalten

Ein-schalten:

Ein- / Ausschalter **6** drücken und mit der Arretierung für den Ein- / Ausschalter **7** feststellen.

Ausschalten:

Ein- / Ausschalter **6** drücken und loslassen.

[AH19-30 B]

Kurzes Ein- und Ausschalten

Zum Anschalten den Ein- / Ausschalter **6** drücken und gedrückt halten, und zum Ausschalten wieder loslassen.

Dauerhaftes Ein- / Ausschalten

Ein-schalten:

Drücken Sie den Ein- / Ausschalter **6** und verriegeln Sie ihn in der Position mit dem Verriegelungsknopf **7**, indem Sie diesen nach oben bewegen.

Ausschalten:

Ein- / Ausschalter **6** drücken und loslassen.

Funktionsmerkmale des Elektrowerkzeugs

Vibrationsschutz-System

Das Vibrationsschutz-System ist dafür konzipiert die Vibrationsstöße (während des Arbeitsvorgangs) zu vermindern.

Tipps zum Arbeiten mit Elektrowerkzeugen



Tragen Sie bei Schlagbohrarbeiten dicke Handschuhe, um Ihren Körper vor Vibrationen zu schützen.

- Bei der Arbeit darauf achten, dass das Arbeitszubehör richtig zum verarbeiteten Material gesetzt wird: nicht zu nah am Rand, sonst muss das Elektrowerkzeug oft bewegt werden, und nicht zu weit weg, sonst kann das Zubehör im verarbeiteten Material stecken bleiben.
- Das Elektrowerkzeug mit beiden Händen fest halten und drücken. Keine übermäßige Kraft ausüben: die Energie des Schlagmechanismus ist ausreichend für die effektive Leistung.
- Es ist darauf zu achten, dass das Arbeitszubehör nicht zu tief in das verarbeitete Material eindringt (z.B. beim Lockern des Bodens oder Abriss von Gebäuden), das Arbeitszubehör könnte stecken bleiben.
- Wenn das Arbeitszubehör bei der Arbeit im Material stecken bleibt, versuchen Sie nicht, es unter Nutzung des Elektrowerkzeugs als Hebel frei zu machen, das Elektrowerkzeug könnte beschädigt werden. Das Elektrowerkzeug von dem stecken gebliebenen Zubehör entfernen. Mit der Arbeit fortsetzen und zum Lösen des stecken gebliebenen Zubehörs ein anderes Zubehör verwenden. **Hinweis: Es ist streng verboten, das stecken gebliebenen Arbeitszubehör herauszuschlagen, aufzubrechen oder zu versuchen, es mit anderen Werkzeugen oder Gegenständen (Rohre, Winden, Hebewinden, etc.) frei zu bekommen.**

Elektrowerkzeug - Wartung und vorbeugende Maßnahmen

Vor jeglichen Arbeiten am Elektrowerkzeug den Netzstecker ziehen.

Schmieren des Elektrowerkzeugs (siehe Abb. 3-4)

[AH15-30 B]

Vor Beginn und während der Arbeiten ist der Ölstand durch das Schauloch in der Kappe **12** zu prüfen. Das Elektrowerkzeug aufrecht halten und den Ölstand prüfen (siehe Abb. 3.1). Wenn der Ölstand geringer als 3 mm vom unteren Punkt des Sichtfensters ist, muss Öl nachgefüllt werden.

- Das Elektrowerkzeug auf eine ebene Fläche legen.
- Den Bereich um die Kappe **12** herum reinigen.
- Mit dem Schlüssel **9** die Kappe **12** (siehe Abb. 3.2) abschrauben.
- Füllen Sie das Spezialöl aus Tube **8** in das Elektrowerkzeug ein, wie in Abb. 3.3. dargestellt.
- Mit dem Schlüssel **9** die Kappe **12** (siehe Abb. 3.2) einschrauben.



Es wird empfohlen, Spezialöl aus Tube **8** zu verwenden.



Die Verwendung des Elektrowerkzeugs ohne Öl oder mit unzureichendem Ölstand ist verboten, weil dies zur Beschädigung des Elektrowerkzeugs und zum Erlöschen der Garantie führen kann.

[AH16-30 B]

Geben Sie nach jeweils 50 Arbeitsstunden oder bei nachlassender Schlagkraft Fett in das Elektrowerkzeug.

- Das Elektrowerkzeug auf eine ebene Fläche legen.
- Den Bereich um die Kappe 12 herum reinigen.
- Mit dem Schlüssel 9 die Kappe 12 (siehe Abb. 4.1) abschrauben.
- Füllen Sie das Spezialfett aus Tube 8 in die Schmieröffnung 13, wie in Abb. 4.2. dargestellt. **Achtung: maximal 30g Fett einfüllen, andernfalls funktioniert das Elektrowerkzeug nicht richtig. Es wird empfohlen, die Zahnräder von Elektrowerkzeugen mit einem Spezialschmiermittel für Zahnräder (aus Tube 8) zu schmieren - andere Schmiermittel können das Elektrowerkzeug beschädigen.**
- Mit dem Schlüssel 9 die Kappe 12 (siehe Abb. 4.1) einschrauben.

[AH19-30 B]

Geben Sie nach jeweils 50 Arbeitsstunden oder bei nachlassender Schlagkraft Fett in das Elektrowerkzeug.

- Das Elektrowerkzeug auf eine ebene Fläche legen.
- Den Bereich um die Kappe 12 herum reinigen.
- Lösen Sie den Stecker 12 mit dem Flanschschlüssel 14 (siehe Abb. 5.1).
- Füllen Sie das Spezialfett aus Tube 8 in die Schmieröffnung 13, wie in Abb. 5.2. dargestellt. **Achtung: maximal 30g Fett einfüllen, andernfalls funktioniert das Elektrowerkzeug nicht richtig. Es wird empfohlen, die Zahnräder von Elektrowerkzeugen mit einem Spezialschmiermittel für Zahnräder (aus Tube 8) zu schmieren - andere Schmiermittel können das Elektrowerkzeug beschädigen.**
- Schrauben Sie den Stecker 12 mit dem Flanschschlüssel 14 hinein (siehe Abb. 5.1).



Die Benutzung des Elektrowerkzeugs ohne oder mit einer unzureichenden Menge Schmiermittel ist untersagt, da dies dazu führen kann, dass das Elektrowerkzeug beschädigt wird oder Ihre Garantie erlischt.

Reinigung des Elektrowerkzeuges

Die regelmäßige Reinigung Ihres Elektrowerkzeugs ist eine unerlässliche Voraussetzung für lange Lebensdauer. Reinigen Sie das Elektrowerkzeug, indem Sie Druckluft durch die Luftschlitze 5 blasen.

After-Sales Service und Anwendungsdienstleistungs-Service

Unser After-Sales-Service beantwortet Ihre Fragen zur Instandhaltung und Reparatur Ihres Produkts sowie zu Ersatzteilen. Informationen über unsere Servicestellen, Teile-Diagramme und Informationen finden Sie außerdem unter: www.dwt-pt.com.

Transport des Elektrowerkzeuges

- Während des Transports darf kategorische kein mechanischer Druck auf die Verpackung ausgeübt werden.
- Beim Abladen / Aufladen ist es unzulässig, irgendeine Technologie zu verwenden, die auf dem Grundsatz der befestigenden Verpackung beruht.

Umweltschutz



Rohstoffrückgewinnung statt Müllentsorgung.

Elektrowerkzeug, Zubehör und Verpackung zur umweltfreundlichen Entsorgung trennen.

Zum sortenreinen Recycling sind Kunststoffteile gekennzeichnet.

Diese Anleitung ist aus chlorfrei gefertigtem Recycling-Papier hergestellt.

Änderungen vorbehalten.

Deutsch
АВТОТОВАРИ «130»

Power tool specifications

Breaker		AH15-30 B	AH16-30 B	AH19-30 B
Power tool code	[110-127 V ~50 Hz] [230-240 V ~50 Hz]		see page 9	
Rated power	[W]	1700	1700	1700
Power output	[W]	900	850	900
Amperage at voltage	110-127 V [A] 230-240 V [A]	13.4 7.8	13.4 7.8	14.7 8
Impact rate	[min ⁻¹]	1900	2100	2000
Single impact power	[J]	50	60	75
Chuck type		HEX-30	HEX-30	HEX-30
Weight	[kg] [lb]	14,5 31.97	15,6 34.18	19 41.9
Safety class		□ / II	□ / II	□ / II
Sound pressure	[dB(A)]	—	—	93
Acoustic power	[dB(A)]	—	—	105
Weighted vibration	[m/s ²]	—	—	20,706

Noise information



Always wear ear protection if the sound pressure exceed 85 dB(A).



Declaration of conformity

We declare under our sole responsibility that the product described under "Power tool specifications" is in conformity with all relevant provisions of the directives 2006/42/EC including their amendments and complies with the following standards:
EN 60745-1:2009+A11:2010,
EN 60745-2-6:2010.

Certification manager

Wu Cunzhen

Wu Cunzhen

* - for power tools with voltage 230-240 V.

Merit Link International AG
Stabio, Switzerland, 21.02.2020

General safety rules



WARNING - To reduce the risk of injury, user must read instruction manual!



WARNING! Read all safety warnings and all instructions. Failure to follow the warnings and instructions may result in electric shock, fire and / or serious injury.

Save all warnings and instructions for future reference.

The term "power tool" in the warnings refers to your mains-operated (corded) power tool or battery-operated (cordless) power tool.

Work area safety

- **Keep work area clean and well lit.** Cluttered or dark areas invite accidents.
- **Do not operate power tools in explosive atmospheres, such as in the presence of flammable liquids, gases or dust.** Power tools create sparks which may ignite the dust or fumes.
- **Keep children and bystanders away while operating a power tool.** Distractions can cause you to lose control.

Electrical safety

- **Power tool plugs must match the outlet. Never modify the plug in any way. Do not use any adapter plugs with earthed (grounded) power tools.** Unmodified plugs and matching outlets will reduce risk of electric shock.
- **Avoid body contact with earthed or grounded surfaces, such as pipes, radiators, ranges and refrigerators.** There is an increased risk of electric shock if your body is earthed or grounded.

- **Do not expose power tools to rain or wet conditions.** Water entering a power tool will increase the risk of electric shock.
- **Do not abuse the cord. Never use the cord for carrying, pulling or unplugging the power tool. Keep cord away from heat, oil, sharp edges or moving parts.** Damaged or entangled cords increase the risk of electric shock.
- **When operating a power tool outdoors, use an extension cord suitable for outdoor use.** Use of a cord suitable for outdoor use reduces the risk of electric shock.
- **If operating a power tool in a damp location is unavoidable, use a residual current device (RCD) protected supply.** Use of an RCD reduces the risk of electric shock. NOTE! The term "residual current device (RCD)" may be replaced by the term "ground fault circuit interrupter (GFCI)" or "earth leakage circuit breaker (ELCB)".
- **Warning!** Never touch the exposed metal surfaces on gearbox, shield, and so on because touching metal surfaces will be interfered with the electromagnetic wave, thus causing potential injury or accidents.

Personal safety

- **Stay alert, watch what you are doing and use common sense when operating a power tool. Do not use a power tool while you are tired or under the influence of drugs, alcohol or medication.** A moment of inattention while operating power tools may result in serious personal injury.
- **Use personal protective equipment. Always wear eye protection.** Protective equipment such as dust mask, non-skid safety shoes, hard hat, or hearing protection used for appropriate conditions will reduce personal injuries.
- **Prevent unintentional starting. Ensure the switch is in the off-position before connecting to power source and / or battery pack, picking up or carrying the tool.** Carrying power tools with your finger on the switch or energising power tools that have the switch on invites accidents.
- **Remove any adjusting key or wrench before turning the power tool on.** A wrench or a key left attached to a rotating part of the power tool may result in personal injury.
- **Do not overreach. Keep proper footing and balance at all times.** This enables better control of the power tool in unexpected situations.
- **Dress properly. Do not wear loose clothing or jewellery. Keep your hair, clothing and gloves away from moving parts.** Loose clothes, jewellery or long hair can be caught in moving parts.
- **If devices are provided for the connection of dust extraction and collection facilities, ensure these are connected and properly used.** Use of dust collection can reduce dust-related hazards.
- **Do not let familiarity gained from frequent use of tools allow you to become complacent and ignore tool safety principles.** A careless action can cause severe injury within a fraction of a second.
- **Warning!** Power tools can produce an electromagnetic field during operation. This field may under some circumstances interfere with active or passive medical implants. To reduce the risk of serious or fatal injury, we recommend persons with

medical implants to consult their physician and the medical implant manufacturer before operating this power tool.

Power tool use and care

- The persons with lowered psychophysical or mental aptitudes as well as children can not operate the power tool, if they are not supervised or instructed about use of the power tool by a person responsible for their safety.
- **Do not force the power tool. Use the correct power tool for your application.** The correct power tool will do the job better and safer at the rate for which it was designed.
- **Do not use the power tool if the switch does not turn it on and off.** Any power tool that cannot be controlled with the switch is dangerous and must be repaired.
- **Disconnect the plug from the power source and / or the battery pack from the power tool before making any adjustments, changing accessories, or storing power tools.** Such preventive safety measures reduce the risk of starting the power tool accidentally.
- **Store idle power tools out of the reach of children and do not allow persons unfamiliar with the power tool or these instructions to operate the power tool.** Power tools are dangerous in the hands of untrained users.
- **Maintain power tools. Check for misalignment or binding of moving parts, breakage of parts and any other condition that may affect the power tool's operation.** If damaged, have the power tool repaired before use. Many accidents are caused by poorly maintained power tools.
- **Keep cutting tools sharp and clean.** Properly maintained cutting tools with sharp cutting edges are less likely to bind and are easier to control.
- **Use the power tool, accessories and tool bits etc. in accordance with these instructions, taking into account the working conditions and the work to be performed.** Use of the power tool for operations different from those intended could result in a hazardous situation.
- **Keep handles and grasping surfaces dry, clean and free from oil and grease.** Slippery handles and grasping surfaces do not allow for safe handling and control of the tool in unexpected situations.
- Note that when you operate a power tool, please hold the auxiliary handle correctly, which is helpful when controlling the power tool. Therefore, proper holding can reduce the risk of accidents or injuries.

Service

- **Have your power tool serviced by a qualified repair person using only identical replacement parts.** This will ensure that the safety of the power tool is maintained.
- Follow instruction for lubricating and changing accessories.

Special safety warnings

- **Wear ear protectors.** Exposure to noise can cause hearing loss.

- **Use auxiliary handle(s), if supplied with the tool.** Loss of control can cause personal injury.
 - **Hold power tool by insulated gripping surfaces, when performing an operation where the cutting accessory may contact hidden wiring or its own cord.** Cutting accessory contacting a "live" wire may make exposed metal parts of the power tool "live" and could give the operator an electric shock.
- Note the supply power voltage:** in power connection, be sure to note whether the power supply voltage is the same as that labeled on the tool nameplate. When the power supply voltage is higher than the voltage applicable to the tool, an accident will happen to the user and meanwhile the tool itself will be destroyed. Therefore, in case of the failure to confirm the power supply voltage, never plug in arbitrarily. On the contrary, when the power supply voltage is lower than that needed for the tool, the motor will be damaged.

Safety guidelines during power tool operation



All instructions have to be read. In case of using the machine not in accordance with the following provisions, electric shock, fire or serious injury may occur.

- Check that the drill bit has been clamped in proper position or not prior to operation.
 - Power tool working will generate vibration and you should carefully confirm that screws in different places still are tightened or not prior to operation.
 - Wear blinder in operation to protect eyes.
 - Maintain the keenness of the drill bit so as to achieve the optimum and safest efficiency.
 - When replace or assemble the accessories, the operation must follow the instructions of the accessory strictly.
 - If the product has any problems, you must not try to repair personally, please take it to the local assigned maintenance center for inspection.
 - Fix the workpiece as far as possible. The workpiece shall be fixed with fixing device or pincer pliers, which shall be fastest than holding the piece in hand.
 - Before powered on, the switch must be confirmed in "off" position; before you put down the power tool, it must be turned off and the power plug must be pulled out.
 - When the accessory is totally static, then the power tool can be put down.
 - Never let the power wire touch the drill bit or surrounding parts in operation, or the power wire may be damaged. The power tool with broken wires must not be used. If the power wire is damaged in the working, then the damaged wire must not be touched, and the plug must be pulled out immediately. The damaged wire shall increase the danger of user's electric shock.
 - Chiseling walls, floors or on similar occasions, pay attention to keep away from gas, tap water pipeline and electric wire and operating tools in those places shall keep away from touching metal parts. The appropriate detector shall be used so as to find out the location of the concealed power wire. Or you can require the relevant data from the local power supply entity. The wires that are drilled through shall result in the fire and electric shock. The damaged gas pipe will
- resulted in the explosion. If the water pipe is drilled through, the property loss will be caused.
- If the accessory installed on the power tool gets clamped, the power tool must be turned off immediately and stay calm. At the time, the power tool will generate ultra-high reaction torque, and result in the return stroke. The accessory installed on the power tool is easy to be clamped, like: the power tool is in hypercharge, or the accessory installed on the power tool inclines in the workpiece.
 - The concealed electric wire or the power wire of the power tool may be cut off in operation, and then the insulated handle must be held to operate the power tool. If the power tool contacts the charged circuit, then the metal parts on the power tool shall conduct electricity, and the operator may have electric shock.
 - Two handles of the product must be held with both hands tightly in operation, and the base must be stable. Both hands can hold the power tool stably; one hand operation must be avoided.
 - The flat chisel must not be used in the rotational state (such as rotary drill and hammer drill), or the chisel will be blocked and the power tool will lose control.
 - Only when you wear gloves then you can touch the accessories, the drill bits and accessories will be hot in operation, and it is easy to get burn. Never immediately touch the drill bit or parts around it upon the end of work, for those parts will be scalding and scald your skin. Wear gloves and middle rest can reduce the vibration and the injury to the hands and arms.
 - Hands and body must not be placed between the power tool and the wall or column so as to prevent the power tool from flying off when the drill bits gets blocked.
 - In case using extended power wire, please use double insulation power wire with the same specification as the power tool.
 - Avoid stopping an power tool motor when loaded.
 - Never remove any chips or fragments with your power tool's motor running.
 - Never change the chisel design or use attachments and appliances, which are not recommended for your power tool.
 - When working, never press the power tool too hard, as this might lead to the chisel seizing and motor overloading.
 - Avoid the chisel seizing in the material worked in. If this happens, do not try to release them with your power tool motor. It may damage the motor.
 - Never force out the chisels stuck in the material you are working on with a hammer or other objects the chipped off metal particles may harm both the operator and the persons who are nearby.
 - Avoid overheating your power tool, when using it for a long time.
 - During operation, especially on slippery or uneven surfaces as well as when working near cliffs, slopes, or at elevated conditions, it is necessary to exclude the possibility of falling of both the operator and the power tool (fencing structures or preventers must be used).
 - In the course of the operations related to the destruction of building structures, it is necessary to perform the correct assessment of the impact of such operations and to take necessary safety measures. For example, choose the correct place for work and consider escape routes depending on the debris falling direction.

- While performing the road work, it is necessary to comply with the special safety rules (install the required road signs, wear appropriate clothing, etc.).



Warning: the chemical substances contained in dust generated in sanding, cutting, sawing, grinding, drilling and other construction industry activities may result in cancer, congenital deficiency or be harmful to the fertility. The ion of some chemical substances shall be:

- before any repair and replacement work to the machine, the power plug must be pulled out firstly;
- the transparent two silicon oxide and other masonry products in the wall bricks and cement; the chromium arsenic (CCA) in wood with chemical treatment. The harm degree of these substances shall depend on the frequent degree of you carrying out these works. If you want to reduce the contact with these chemical substances, please work in the place with ventilation and you shall use the appliances with safety certificates (such as the dust mask designed with tiny dust filter).

Symbols used in the manual

Following symbols are used in the operation manual, please remember their meanings. Correct interpretation of the symbols will allow correct and safe use of the power tool.

Symbol

Meaning

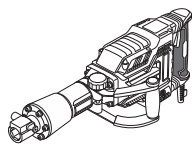

Breaker

Sections marked gray - soft grip (with insulated surface).

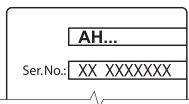

Serial number sticker:

AH... - model;
XX - date of manufacture;
XXXXXXX - serial number.



HEX-30 (chuck or accessory shank type).



Read all safety regulations and instructions.



Wear safety goggles.



Wear ear protectors.

Symbol

Meaning



Wear a dust mask.



Disconnect the power tool from the mains before installation or adjustment.



Risk of damage to hidden wiring or household service lines.



Movement direction.



Rotation direction.



Locked.



Unlocked.



Double insulation / protection class.



Attention. Important.



A sign certifying that the product complies with essential requirements of the EU directives and harmonized EU standards.



Useful information.



Wear protective gloves.



Do not dispose of the power tool in a domestic waste container.

DWT power tool designation

Power tools allow the following types of work to be performed:

- gouging of niches and openings in walls and floor structures;
- demolition of building structures (brick- or stone-work, monolithic concrete, etc.);
- cracking or loosening of various materials or pavements (concrete, asphalt, paving stones, soil with the inclusion of gravel, ice, etc.);
- chipping of ice, clay, etc.;
- driving of piles and ground rods;
- stamping of different materials.

Some of the above types of operations require special accessories that are not included in the delivery scope and not described in this manual.

Power tool components

- 1 Chuck **HEX-30**
- 2 Retainer
- 3 Clamping handle *
- 4 Additional handle *
- 5 Ventilation slots
- 6 On / off switch
- 7 Lock-on button
- 8 Tube with lubricant *
- 9 Wrench *
- 10 Allen key (5 mm) *
- 11 Allen key (6 mm) *
- 12 Plug
- 13 Lubrication hole
- 14 Flange wrench *
- 15 Allen key (4 mm) *

* Optional extra

Not all of the accessories illustrated or described are included as standard delivery.

Installation and regulation of power tool elements

Before carrying out any works on the power tool it must be disconnected from the mains.



Do not draw up the fastening elements too tight to avoid damaging the thread.



Mounting / dismantling / setting-up of some elements is the same for all power tool models, in this case specific models are not indicated in the illustration.

Additional handle (see fig. 1)

Always use the additional handle 4 when operating. Additional handle 4 may be positioned as deemed comfortable by the user.

- Loose clamping handle 3 as shown in fig. 1.1.
- Place additional handle 4 in desired position (see fig. 1.2).
- Tighten clamping handle 3 as shown in fig. 1.3.

Mounting / replacement of accessories (see fig. 2)

- Release the retainer 2 as shown in figure 2.1.
- Install / replace the working accessory in the chuck 1 (**HEX-30**) (see fig. 2.2). When installing the working accessory, it is necessary to clear the shank end preliminarily. Install the accessory only as shown in the figure: the groove on the accessory must face the retainer 2.
- Lock the retainer 2 as shown in figure 2.3.



Gloves are to be used when removing the chisel from chuck 1 (HEX-30), as the chisel may be dangerously hot after long work.

Initial operating of the power tool

- Always use the correct supply voltage the power supply voltage must match the information quoted on the power tool identification plate.
- The power tool is supplied properly lubricated and ready for use.
- A new power tool needs some time for its parts to run in before a full load operation. The run-in period duration is about 5 hours of operation.
- The gear lubrications require a short time to get warm. Depending on the ambient temperature this period of time can alter within the range of approximately 15 s (at ambient temperature of 32°C) up to 2 minutes (at ambient temperature of 0°C).

Switching the power tool on / off

[AH15-30 B, AH16-30 B]

Short-term switching on / off

To switch on, press and hold on / off switch 6, to switch off - release it.

Long-term switching on / off

Switching on:

Push on / off switch 6 and lock it in the position with lock-on button 7.

Switching off:

Push and release on / off switch 6.

[AH19-30 B]

Short-term switching on / off

To switch on, press and hold on / off switch 6, to switch off - release it.

Long-term switching on / off

Switching on:

Push on / off switch 6 and lock it in the position with lock-on button 7, moving it up.

Switching off:

Push and release on / off switch 6.

Design features of the power tool

Vibration protection system

The vibration protection system is design to reduce vibration impact (during operation) on the operator.

Recommendations on the power tool operation



Wear thick soft gloves when working to reduce vibration impact on your body.

- When working, make sure to properly adjust the working accessory to the material being processed: not too close to the edge as the power tool will need to be displaced often, but not too far as the accessory can get stuck in the material being processed.
- Press the power tool while holding it tightly with both hands. Do not use excessive force: the energy of the percussion mechanism is enough for the effective performance.
- Avoid the excessive penetration of the working accessory into the material being processed (for example, when loosening the soil or in the course of the building structures destruction) as the working accessory may become stuck.
- If the working accessory becomes stuck in the material during the operation, do not attempt to free it with the use of the power tool as a lever as the power tool can be damaged. Remove the power tool from the jammed accessory. Continue the operation with the use of another accessory in order to release the jammed one. **Note: it is strictly prohibited to knock out the jammed working accessories or to swing it and to try to extract it with the use of foreign tools or objects (pieces of pipe, winches, jacks, etc.).**

Power tool maintenance / preventive measures

Before carrying out any works on the power tool it must be disconnected from the mains.

Power tool lubrication (see fig. 3-4)

[AH15-30 B]

Before starting operation as well as during operating it is necessary to check oil level through inspection window of plug 12. Hold the power tool vertically, and check the oil level (see fig. 3.1). If the oil level is lower than 3 mm from lower point of inspection window, then necessary to add oil.

- Place the power tool on the flat surface.
- Clean with cloth the area around the plug 12.
- Use the wrench 9 to unscrew the plug 12 (see fig. 3.2).
- Add the special oil into power tool from tube 8 as shown on fig. 3.3.
- Use the wrench 9 to screw in the plug 12 (see fig. 3.2).



It's recommended to use special oil from tube 8.



Using the power tool without oil or with insufficient oil volume is prohibited as this may lead to the power tool being broken down or can void your right for warranty repair.

[AH16-30 B]

Add grease into the power tool after every 50 hours of work or if power of impact decreased.

- Place the power tool on the flat surface.
- Clean with cloth the area around the plug 12.
- Use the wrench 9 to unscrew the plug 12 (see fig. 4.1).
- Add the special grease from tube 8 into lubrication hole 13 as shown on fig. 4.2. **Attention: do not add grease more than 30g; otherwise the power tool will be not function properly. It is recommended that the gears of power tools be greased with a special lubricant for gears (from tube 8) - other types of lubricants will harm the power tool.**
- Use the wrench 9 to screw in the plug 12 (see fig. 4.1).

[AH19-30 B]

Add grease into the power tool after every 50 hours of work or if power of impact decreased.

- Place the power tool on the flat surface.
- Clean with cloth the area around the plug 12.
- Use the flange wrench 14 to unscrew the plug 12 (see fig. 5.1).
- Add the special grease from tube 8 into lubrication hole 13 as shown on fig. 5.2. **Attention: do not add grease more than 30g; otherwise the power tool will be not function properly. It is recommended that the gears of power tools be greased with a special lubricant for gears (from tube 8) - other types of lubricants will harm the power tool.**
- Use the flange wrench 14 to screw in the plug 12 (see fig. 5.1).



Using the power tool without grease or with insufficient grease volume is prohibited as this may lead to the power tool being broken down or can void your right for warranty repair.

Cleaning of the power tool

An indispensable condition for a safe long-term exploitation of the power tool is to keep it clean. Regularly flush the power tool with compressed air through the ventilation slots 5.

After-sales service and application service

Our after-sales service responds to your questions concerning maintenance and repair of your product as

well as spare parts. Information about service centers, parts diagrams and information about spare parts can also be found under: www.dwt-pt.com.

Transportation of the power tools

- Categorically not to drop any mechanical impact on the packaging during transport.
- When unloading / loading is not allowed to use any kind of technology that works on the principle of clamping packaging.

Environmental protection



Recycle raw materials instead of disposing as waste.

Power tool, accessories and packaging should be sorted for environment-friendly recycling.

The plastic components are labelled for categorized recycling.

These instructions are printed on recycled paper manufactured without chlorine.

130.com.ua

The manufacturer reserves the possibility to introduce changes.

Spécifications de l'outil électrique

Broyeur		AH15-30 B	AH16-30 B	AH19-30 B
Code de l'outil électrique	[110-127 V ~50 Hz] [230-240 V ~50 Hz]			voir la page 9
Puissance absorbée	[W]	1700	1700	1700
Puissance de sortie	[W]	900	850	900
Ampérage tension	110-127 V [A] 230-240 V [A]	13,4 7,8	13,4 7,8	14,7 8
Fréquence percussion	[min ⁻¹]	1900	2100	2000
Puissance d'une percussion	[J]	50	60	75
Type de mandrin		HEX-30	HEX-30	HEX-30
Poids	[kg] [lb]	14,5 31.97	15,6 34.18	19 41.9
Classe de protection		□ / II	□ / II	□ / II
Pression acoustique	[dB(A)]	—	—	93
Puissance acoustique	[dB(A)]	—	—	105
Vibration	[m/s ²]	—	—	20,706

Bruit d'information



Portez toujours des protections pour les oreilles (casque) lorsque le niveau de pression acoustique est supérieur à 85 dB(A).



Déclaration de conformité

Nous déclarons sous notre propre responsabilité que le produit décrit sous "Spécifications de l'outil électrique" est en conformité avec toutes les dispositions des directives 2006/42/EC et leurs modifications ainsi qu'avec les normes suivantes :
EN 60745-1:2009+A11:2010,
EN 60745-2-6:2010.

Gestionnaire de certification

Wu Cunzhen

Wu Cunzhen

* - pour outils électriques avec tension 230-240 V.

Merit Link International AG
Stabio, Suisse, 21.02.2020

Règles générales de sécurité



AVERTISSEMENT - Pour diminuer le risque de blessure, l'utilisateur doit lire le manuel d'instruction !



AVERTISSEMENT ! Lire tous les avertissements de sécurité et toutes les instructions. Le non-respect des avertissements et des instructions peut provoquer une décharge électrique, un feu et / ou des blessures graves.

Conserver tous les avertissements et instructions pour référence ultérieure.

Le terme "outil électrique" dans les avertissements fait référence à votre outil électrique alimenté sur secteur (à cordes) ou à l'outil électrique à pile (sans fil).

Sécurité de la zone de travail

- **Garder la zone de travail propre et bien éclairée.** Les zones encombrées ou obscures sont sources d'accidents.
- **Ne pas utiliser l'outil électrique dans des atmosphères explosives, par exemple en présence de liquides inflammables, de gaz ou de poussière.** Les outils électriques génèrent des étincelles qui peuvent enflammer la poussière ou les fumées.
- **Les enfants et les personnes présentes doivent se tenir éloignés lorsque vous utilisez un outil électrique.** Les distractions peuvent vous faire perdre le contrôle.

Sécurité électrique

- **Les fiches d'outils électriques doivent correspondre à la prise de courant. Ne jamais modifier les fiches.** Ne pas utiliser d'adaptateur avec des outils électriques mis à la terre (à la masse). Des

fiches non modifiées et des prises adaptées réduiront le risque de décharge électrique.

- **Éviter tout contact corporel avec les surfaces mises à la terre ou à la masse, telles que les tuyaux, les radiateurs, les cuisinières et les réfrigérateurs.** Il y a un risque accru de choc électrique si votre corps est relié à la terre ou mis à la masse.

- **Ne pas exposer les outils électriques à la pluie ou aux conditions humides.** L'entrée d'eau dans un outil électrique augmente le risque d'électrocution.

- **Ne pas forcer le cordon. Ne jamais utiliser le cordon pour transporter, tirer ou débrancher l'outil électrique. Garder le cordon à l'écart de la chaleur, de l'huile, des bords coupants ou des parties mobiles.** Les câbles endommagés ou enchevêtrés augmentent le risque d'électrocution.

- **Pour une utilisation en extérieur de l'outil électrique, choisir une rallonge adaptée.** L'utilisation d'un cordon adapté à l'extérieur réduit le risque d'électrocution.

- **Si l'utilisation d'un outil électrique dans un endroit humide est inévitable, utiliser une alimentation protégée par un dispositif différentiel résiduel (DDR).** L'utilisation d'un DDR réduit le risque d'électrocution. REMARQUE ! Le terme "dispositif différentiel résiduel (DDR)" peut être remplacé par "disjoncteur-détecteur de fuites à la terre (DDFT)" ou "disjoncteur différentiel".

- **Avertissement !** Ne jamais toucher les surfaces métalliques exposées sur la boîte de vitesses, le bouclier, etc., car les surfaces métalliques en contact sont en interférence avec l'onde électromagnétique, ce qui peut entraîner des blessures ou des accidents potentiels.

Sécurité personnelle

- **Rester attentif et vigilant, faire preuve de bon sens en utilisant un outil électrique. Ne pas utiliser d'outil électrique en cas de fatigue ou sous influence de drogues, alcool ou médicaments.** Un moment d'inattention lors de l'utilisation des outils électriques peut entraîner des blessures graves.

- **Utiliser un équipement de protection personnelle. Toujours porter une protection oculaire.** L'utilisation d'équipement de protection tel que le masque antipoussière, les chaussures de sécurité antidérapantes, le casque ou les protections auditives dans des conditions appropriées permet de réduire les blessures corporelles.

- **Empêcher tout démarrage involontaire. S'assurer que le commutateur est en position off (arrêt) avant de connecter l'outil électrique à la source d'alimentation et / ou à la batterie, le retirer ou le transporter.** Transporter des outils électriques tout en ayant le doigt sur le commutateur ou des outils électriques avec le commutateur sur "On" est source d'accidents.

- **Retirer toute clé de réglage avant de mettre l'outil sous tension.** Une clé laissée attachée à une partie rotative de l'outil électrique peut entraîner des blessures corporelles.

- **Ne pas trop forcer. Garder une bonne assise et un bon équilibre à tout moment.** Cela permet un meilleur contrôle de l'outil électrique dans des situations inattendues.

- **Porter les vêtements appropriés. Ne pas porter de vêtements amples ou de bijoux. Vos cheveux, vêtements et gants ne doivent pas être à proximité**

des parties mobiles. Les vêtements amples, les bijoux ou les cheveux longs peuvent se coincer dans des parties mobiles.

- **Si des appareils sont fournis pour la connexion des dispositifs d'extraction et de collecte de poussière, s'assurer qu'ils sont connectés et correctement utilisés.** L'utilisation de la collecte des poussières peut réduire les dangers liés à la poussière.

- **La familiarité acquise par une utilisation fréquente des outils ne doit pas vous faire devenir plus complaisant et ignorer les principes de sécurité des outils.** Une action négligente peut provoquer des blessures graves en une fraction de seconde.

- **Avertissement !** Les outils électriques peuvent produire un champ électromagnétique pendant le fonctionnement. Ce champ peut, dans certaines circonstances, interférer avec des implants médicaux actifs ou passifs. Pour réduire le risque de blessures graves ou mortelles, nous recommandons aux personnes ayant des implants médicaux de consulter leur médecin et le fabricant de l'implant médical avant d'utiliser l'outil électrique.

Utilisation et entretien de l'outil électrique

- L'utilisation de l'outil électrique par des personnes ayant des aptitudes psychophysiques ou mentales faibles et des enfants ne doit pas s'effectuer sans supervision ou formation relative à l'utilisation par une personne responsable de leur sécurité.

- **Ne pas forcer l'outil électrique. Utiliser l'outil électrique approprié à votre utilisation.** Un travail effectué avec un outil électrique approprié sera meilleur et plus sûr à la vitesse pour laquelle ce dernier a été conçu.

- **Ne pas utiliser l'outil électrique si le commutateur ne fonctionne pas.** Tout outil électrique qui ne peut pas être contrôlé avec le commutateur est dangereux et doit être réparé.

- **Débrancher la fiche de la source d'alimentation et / ou retirer la batterie de l'outil avant de procéder à des réglages, des changements d'accessoires ou ranger les outils électriques.** De telles mesures de sécurité préventives réduisent le risque de démarrage accidentel de l'outil électrique.

- **Mettre les outils électriques non utilisés hors de la portée des enfants et ne pas laisser pas les personnes ne connaissant pas l'outil électrique ou les instructions utiliser l'outil électrique.** Les outils électriques sont dangereux pour des personnes non formées.

- **Entretien des outils électriques. Vérifier tout désalignement ou entrave des parties mobiles, rupture des pièces et toute autre condition pouvant affecter le fonctionnement de l'outil électrique. En cas d'endommagement, réparer l'outil électrique avant utilisation.** De nombreux accidents sont causés par des outils électriques mal entretenus.

- **Conserver les outils de coupe affûtés et propres.** Les outils de coupe correctement entretenus avec des bords affûtés sont moins susceptibles de se coincer et sont plus faciles à contrôler.

- **Utiliser l'outil électrique, les accessoires et les outils, etc. conformément aux présentes instructions, en tenant compte des conditions de travail et du travail à effectuer.** L'utilisation de l'outil électrique pour des opérations différentes de celles prévues peut aboutir à une situation dangereuse.

- **Garder les poignées et les surfaces de préhension au sec, propres et exemptes d'huile et de graisse.** Des poignées et des surfaces de préhension glissantes ne permettent pas une manipulation et un contrôle sécurisés de l'outil dans des situations inattendues.
- Il convient de noter que pour utiliser un outil électrique, il est nécessaire de maintenir la poignée auxiliaire correctement, pour un contrôle correct de l'outil électrique. Par conséquent, un bon maintien peut réduire le risque d'accidents ou de blessures.

Entretien

- **L'entretien de votre outil électrique doit être effectué par un réparateur qualifié au moyen de pièces de remplacement identiques.** Cela garantira une sécurité de l'outil électrique en permanence.
- Suivre les instructions pour lubrifier et changer les accessoires.

Avertissements de sécurité spéciaux

- **Porter des protections auditives pour le forage par percussion.** L'exposition au bruit peut provoquer une perte de l'audition.
 - **Utiliser la / les poignée(s) auxiliaire(s) lorsqu'elle(s) est / sont fournie(s).** Une perte de contrôle peut provoquer des blessures corporelles.
 - **Tenir l'outil électrique par des surfaces de préhension isolées, lors d'une opération où l'accessoire de coupe peut entrer en contact avec un câblage caché ou son propre cordon.** Un accessoire de coupe en contact avec un fil sous tension peut conduire à une mise sous tension des parties métalliques exposées et à une décharge électrique.
- Remarque relative à la tension d'alimentation :** en connexion d'alimentation, confirmer que la tension d'alimentation est identique à la tension inscrite sur la plaque signalétique de l'outil. Une tension d'alimentation supérieure à la tension requise provoque des accidents et la destruction de l'outil. Par conséquent, si la tension d'alimentation n'a pas été confirmée, ne jamais procéder au branchement de manière arbitraire. Au contraire, une tension d'alimentation inférieure à la tension requise provoque l'endommagement du moteur.

Précautions de sécurité pendant le fonctionnement de l'outil électrique



Lisez toutes les instructions. Dans le cas d'une utilisation de la machine non conforme aux dispositions suivantes, un choc électrique, une incendie ou des blessures graves peuvent se produire.

- Vérifiez que la mèche a été fixée dans la position correcte ou pas avant l'opération.
- Le fonctionnement de l'outil électrique génère des vibrations et vous devez vérifier attentivement que les vis dans les différents endroits sont toujours serrés ou pas avant l'opération.
- Portez dans les opérations des œillères pour protéger les yeux.
- Maintenir la finesse de la mèche afin d'obtenir une efficacité optimale et la plus sûre.

- Lorsque vous remplacez ou assemblez les accessoires, l'opération doit strictement suivre les instructions des accessoires.
- Si le produit a des problèmes, vous ne devez pas essayer de le réparer personnellement ; veuillez l'amener au centre d'entretien local affecté à des fins d'inspection.
- Fixez la pièce à usiner autant que possible. La pièce à usiner doit être fixée avec un dispositif de fixation ou pinces, tenailles qui doit avoir une solidité en tenant la pièce en main.
- Avant sa mise sous tension, l'interrupteur doit être confirmé en position "arrêt" ; avant de poser l'outil électrique, celui-ci doit être éteint et la fiche d'alimentation doit être débranchée.
- Lorsque l'accessoire est totalement statique, alors l'outil électrique peut être posé.
- Ne laissez jamais le fil d'alimentation toucher la mèche ou avoisiner les pièces durant l'opération ou le fil d'alimentation peut être endommagé. L'outil électrique ayant des fils cassés ne doit pas être utilisé. Si le fil d'alimentation est endommagé durant le fonctionnement, alors le fil endommagé ne doit pas être touché et la fiche doit être débranchée immédiatement. Le fil endommagé augmentera le risque de choc électrique des utilisateurs.
- En burinant les murs, planchers ou occasion similaires, faites attention pour tenir à l'écart des gaz, l'eau du robinet de la conduite ; le fil d'alimentation et les outils de fonctionnement doivent être tenus à l'écart des pièces métalliques en ces endroits. Le détecteur approprié doit être utilisé afin de trouver l'emplacement du fil d'alimentation caché. Ou vous pouvez demander les données relatives à l'entité d'approvisionnement électrique local. Les fils qui sont percés donnent lieu à des incendies et chocs électriques. La conduite de gaz endommagée conduira à l'explosion. Si la conduite d'eau est percée, elle engendrera la perte matérielle.
- Si l'accessoire installé sur l'outil électrique est fixé, l'outil électrique doit être arrêté immédiatement et vous devez rester calme. En même temps, l'outil électrique générera un couple de réaction très élevé et entraînera le mouvement de retour. L'accessoire installé sur l'outil électrique est facile à fixer, comme : l'outil électrique est en hypercharge, ou l'accessoire installé sur l'outil électrique s'incline à l'intérieur de la pièce.
- Le fil électrique caché ou le fil d'alimentation de l'outil électrique peut être coupé durant l'opération, et ensuite la poignée isolée doit être tenue pour faire fonctionner l'outil électrique. Si l'outil électrique entre en contact avec le circuit de charge, alors les pièces métalliques sur l'outil électrique vont conduire l'électricité, et l'opérateur peut avoir un choc électrique.
- Les deux poignées du produit doivent être tenues avec les deux mains fermement durant l'opération, et la base doit être stable. Les deux mains peuvent garder l'outil électrique stable ; une opération avec une seule main doit être évitée.
- Le burin plat ne doit pas être utilisé dans des conditions de rotation (comme la perceuse rotative et le marteau perforateur), ou le burin va être bloqué et l'outil électrique perdra le contrôle.
- Uniquement lorsque vous portez des gants, alors vous pouvez toucher les accessoires ; les mèches et accessoires vont se réchauffer durant l'opération et il est facile de se brûler. Ne touchez jamais immédiatement à la mèche ou aux pièces autour d'elle dès la fin des travaux ; ces parties vont brûler votre peau. Portez

des gants et une pause intermédiaire peut réduire les vibrations et blessures aux mains et aux bras.

- Les mains et le corps ne doivent pas être placés entre l'outil électrique et le mur ou colonne afin d'empêcher l'outil électrique de s'échapper lorsque les mâches sont bloquées.

- En cas d'utilisation d'un fil d'alimentation prolongé, veuillez utiliser le fil d'alimentation double isolation ayant les mêmes caractéristiques que l'outil électrique.
- Évitez d'arrêter le moteur d'un outil électrique lorsqu'il est sous charge.

- N'enlevez jamais les éclats ou fragments sur votre outil électrique lors qu'il est en marche.

- Ne modifiez jamais la conception du burin et n'employez jamais d'accessoires ni d'appareils, qui ne sont pas recommandés pour votre outil électroportatif.

- En cours d'utilisation, n'appuyez pas trop sur l'outil électroportatif, vous risqueriez de gripper le burin et de surcharger le moteur.

- Évitez de gripper le burin à l'intérieur du matériau sur lequel vous travaillez. Si cela se produit, n'essayez pas de le débloquer au moyen du moteur de votre outil, cela risquerait d'endommager ce dernier.

- N'extrayez jamais de force un burin bloqué dans le matériau sur lequel vous travaillez, ce que soit avec un marteau ou tout autre objet, les particules métalliques projetées pourraient blesser les opérateurs et les personnes à proximité.

- Évitez de faire surchauffer votre outil électrique en l'utilisant de façon prolongée.

- Pendant le travail, notamment sur les surfaces glissantes ou inégales et aussi lorsque vous travaillez près de falaises, de pentes, ou à des conditions élevées, il faut prendre les mesures nécessaires pour éviter que l'opérateur et l'outil électrique ne chutent (des structures de garde-corps ou systèmes de protection doivent être installés).

- Pendant les travaux de démolition des bâtiments, il faut évaluer correctement l'impact de ces travaux et prendre les mesures de sécurité nécessaires. Par exemple, choisissez le bon endroit pour le travail et définissez des voies d'évacuation en fonction du sens de chute des débris.

- Pendant des travaux sur les routes, il faut respecter les règles de sécurité particulières (installer les panneaux de signalisations requis, porter les vêtements appropriés, etc.).



Avertissement: les substances chimiques contenues dans la poussière générée par les activités de ponçage, coupe, sciage, meulage, forage et autres activités de l'industrie de la construction peuvent entraîner des cancers, déficiences congénitales ou nuire à la fertilité. L'ion de certaines substances chimiques doit être :

- avant tout travail de réparation et de remplacement de la machine, la fiche d'alimentation doit être au préalable retirée ;

- le dioxyde de silicium transparent et les autres produits de maçonnerie dans les briques mureaux et le ciment ; le cuivre, chrome, arsenic (CCA) dans le bois avec traitement chimique. Le degré de nuisance de ces substances dépend de la fréquence de réalisation de ces travaux. Pour réduire le contact avec ces substances chimiques, travailler dans un lieu ventilé et utiliser des appareils avec des certificats de sécurité (comme le masque antipoussière conçu avec un minuscule filtre à poussière).

Les symboles utilisés dans le manuel d'utilisation

Le manuel d'utilisation utilise les symboles ci-dessous. Pensez à lire attentivement leur signification. La bonne interprétation des symboles permet de bien utiliser l'instrument en toute sécurité.

Symbole

Légende

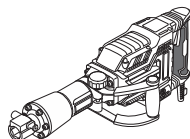

Broyeur

Les zones grisées représentent une applique molle (à la surface isolée).

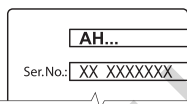

Étiquette avec le numéro d'usine:

AH ... - modèle;
XX - date de fabrication;
XXXXXXX - numéro d'usine.



Système **HEX-30** (type de douille ou de l'emmanchement de l'outil).



Lisez attentivement toutes les consignes de sécurité et les instructions.



Portez les lunettes de protections.



Portez le casque de protection.



Portez le masque antipoussière.



Avant les travaux de montage et de réglage, débranchez l'instrument du réseau électrique.











Risque d'endommagement de la canalisation électrique cachée ou des conduites principales de distribution.



Sens du mouvement.



Sens de la rotation.

Symbole	Légende
	Bloqué.
	Débloqué.
	Double isolation / classe de protection.
	Attention. Information importante.
	Signe certifiant que l'article correspond aux directives CE et aux standards harmonisés de l'Union Européenne.
	Information utile.
	Portez les gants de protection.
	Ne jetez pas l'outillage électrique avec les déchets ménagers.

Désignation de l'outil électrique DWT

Les outils électriques permettent les types suivants de travaux:

- percer des saignées et des ouvertures dans les murs et les planchers;
- démolir des bâtiments (brique ou maçonnerie, béton monolithique, etc.);
- fissurer ou détacher divers matériaux ou revêtements (béton, asphalte, pavés, sol avec inclusion de gravier, glace, etc.);
- buriner de la glace, de l'argile, etc.;
- enfoncer des pieux et des tiges de sol;
- emboutir différents matériaux.

Certains types de travaux ci-dessus nécessitent des accessoires spéciaux qui ne sont ni inclus dans la livraison et ni décrits dans ce manuel.

Composants de l'outil électrique

- 1 Mandrin **HEX-30**
- 2 Bague de retenue
- 3 Poignée *
- 4 Poignée supplémentaire *
- 5 Fentes d'aération

- 6 Interrupteur marche / arrêt
- 7 Bouton de blocage de l'interrupteur marche / arrêt
- 8 Tube lubrifié *
- 9 Clé *
- 10 Clé Allen (5 mm) *
- 11 Clé Allen (6 mm) *
- 12 Blindverschluss
- 13 Orifice de lubrification
- 14 Clé à douille *
- 15 Clé Allen (4 mm) *

* Accessoires

Une partie des accessoires représentés et décrits ne figurent pas dans la livraison.

Installation et réglage des éléments de l'outil électrique

Avant de commencer à travailler avec l'outil électrique, s'assurer qu'il est débranché.



Ne pas trop serrer les fixations afin d'éviter tout endommagement du filetage.



Le montage / démontage / réglage de certains éléments est le même que pour tous les modèles d'outils électriques; dans ce cas, les modèles spécifiques ne sont pas indiqués sur l'illustration.

Poignée supplémentaire (voir la fig. 1)

Pendant l'utilisation se servir toujours de la poignée 4. La poignée supplémentaire 4 peut être placée dans la position la plus confortable pour l'utilisateur.

- Desserrez la poignée de serrage 3 comme cela est représenté fig. 1.1.
- Placez la poignée supplémentaire 4 dans la position souhaitée (voir la fig. 1.2).
- Serrez la poignée de serrage 3 comme cela est représenté fig. 1.3.

Monter / remplacer les accessoires (voir la fig. 2)

- Desserrez la bague de retenue 2 tel qu'illustré à la figure 2.1.
- Installez / remplacez l'accessoire de travail sur le mandrin 1 (**HEX 30**) (voir la fig. 2.2). Lors de l'installation de l'accessoire de travail, il faut auparavant libérer l'extrémité de la tige. Installez l'accessoire uniquement de la manière représentée sur la figure : la rainure de l'accessoire doit faire face au dispositif de retenue 2.
- Serrez la bague de retenue 2 tel qu'illustré à la figure 2.3.



Vous devez utiliser des gants lors de la dépose du burin du mandrin 1 (HEX-30**), étant donné que le burin peut être très chaud après un travail prolongé.**

Première utilisation de l'outil électrique

- Toujours utiliser la bonne tension d'alimentation: la tension d'alimentation doit correspondre à celle

indiquée sur la plaque d'identification de l'outil électrique.

• L'outil électrique est fourni correctement lubrifié et prêt à l'usage.

• Un outil électrique neuf a besoin d'être rôdé avant que ses parties puissent fonctionner à pleine puissance. Le temps de rodage est d'environ 5 heures.

• La graisse remplissant les engrenages nécessite peu de temps pour son chauffage. Le temps de chauffe varie en fonction de la température ambiante d'environ 15 secondes (température ambiante 32°C) à 2 minutes (température ambiante 0°C).

Mettre en marche / arrêter l'outil électrique

[AH15-30 B, AH16-30 B]

Marche / arrêt à court terme

Pour mettre en marche, presser et maintenir le sélecteur marche / arrêt **6**, pour arrêter - le relâcher.

Marche / arrêt à long terme

Activer:

Pousser le sélecteur marche / arrêt **6** et le bloquer en position à l'aide du bouton de blocage du sélecteur marche / arrêt **7**.

Désactiver:

Pousser et relâcher le sélecteur marche / arrêt **6**.

[AH19-30 B]

Marche / arrêt à court terme

Pour mettre en marche, presser et maintenir le sélecteur marche / arrêt **6**, pour arrêter - le relâcher.

Marche / arrêt à long terme

Activer:

Poussez l'interrupteur marche / arrêt **6** et verrouillez-le en position à l'aide du bouton de verrouillage **7**, en le déplaçant vers le haut.

Désactiver:

Pousser et relâcher le sélecteur marche / arrêt **6**.

Caractéristiques de l'outil électrique

Système de protection contre les vibrations

Le système de protection contre les vibrations est destiné à minimiser l'impact des vibrations (en cours d'utilisation) sur l'opérateur.

Recommandations pour utilisation de l'outil électrique



Portez des gants souples épais lorsque vous travaillez afin de réduire l'impact des vibrations sur votre corps.

• Lorsque vous travaillez, veillez à régler correctement l'accessoire de travail par rapport au matériau à traiter : pas trop près du bord car l'outil électrique devra être déplacé souvent, mais pas trop loin car l'accessoire peut se coincer dans le matériau à travailler.

• Appuyez sur l'outil en le tenant fermement à deux mains. Ne forcez pas trop : l'énergie du mécanisme de percussion est suffisante pour être efficace.

• Éviter de trop pénétrer l'accessoire de travail dans le matériau à travailler (par exemple, pour détacher le sol ou pour la démolition de structures de bâtiment) car l'accessoire peut se coincer.

• Si l'accessoire de travail est coincé dans le matériau à travailler au cours de l'opération, n'essayez pas de le libérer en utilisant l'outil électrique comme levier car l'appareil peut être endommagé. Retirez l'outil électrique de l'accessoire coincé. Continuez le travail en utilisation un autre accessoire afin de libérer celui qui est coincé. **Remarque : il est strictement interdit faire sortir les accessoires de travail coincés en frappant dessus ou en les faisant pivoter et tenter de les extraire à l'aide d'autres outils ou d'objets (morceaux de tuyau, treuils, crics, etc.).**

Entretien de l'outil électrique / mesures préventives

Avant de commencer à travailler avec l'outil électrique, s'assurer qu'il est débranché.

Lubrification d'outil électrique (voir les fig. 3-4)

[AH15-30 B]

Avant de commencer le travail, ainsi que pendant l'utilisation, il faut de vérifier le niveau d'huile par hublot de du bouchon **12**. Tenez l'appareil verticalement et vérifiez le niveau d'huile (voir la fig. 3.1). Si le niveau d'huile est inférieur à 3 mm du point inférieur de la fenêtre d'inspection, il faut alors ajouter de l'huile.

- Placez l'outil électrique sur une surface plane.
- Avec un chiffon nettoyez la zone autour du bouchon **12**.
- Avec la clé **9** dévissez le bouchon **12** (voir la fig. 3.2).
- Ajouter l'huile spéciale dans l'outil motorisé à partir du tube **8** comme indiqué sur la fig. 3.3.
- Avec la clé **9** vissez le bouchon **12** (voir la fig. 3.2).



Il est recommandé d'utiliser une huile spéciale provenant du tube **8**.



Utiliser un outil électrique sans huile ou avec un volume d'huile insuffisant est interdit car cela peut provoquer une panne de l'outil électrique ou annuler votre droit à la réparation sous garantie.

[AH16-30 B]

Ajouter de la graisse dans l'outil électrique après toutes les 50 heures de travail ou si la puissance d'impact diminue.

- Placez l'outil électrique sur une surface plane.
- Avec un chiffon nettoyez la zone autour du bouchon **12**.
- Avec la clé **9** dévissez le bouchon **12** (voir la fig. 4.1).
- Ajouter la graisse spéciale du tube **8** dans le trou de lubrification **13** d'après la fig. 4.2. **Attention : ne pas ajouter plus de 30g de graisse, autrement l'outil électrique ne fonctionnera pas correctement. Il est recommandé de graisser les engrenages des outils électriques avec un lubrifiant spécial pour**

engrenages (à partir du tube 8) - d'autres types de lubrifiants peuvent endommager l'outil électrique.

- Avec la clé 9 vissez le bouchon 12 (voir la fig. 4.1).

[AH19-30 B]

Ajouter de la graisse dans l'outil électrique après toutes les 50 heures de travail ou si la puissance d'impact diminue.

- Placez l'outil électrique sur une surface plane.
- Avec un chiffon nettoyez la zone autour du bouchon 12.
- Utilisez la clé à bride 14 pour dévisser le bouchon 12 (voir la fig. 5.1).
- Ajoutez la graisse spéciale du tube 8 dans le trou de lubrification 13 d'après la fig. 5.2. **Attention : ne pas ajouter plus de 30g de graisse, autrement l'outil électrique ne fonctionnera pas correctement. Il est recommandé de graisser les engrenages des outils électriques avec un lubrifiant spécial pour engrenages (à partir du tube 8) - d'autres types de lubrifiants peuvent endommager l'outil électrique.**
- Utilisez la clé à bride 14 pour visser le bouchon 12 (voir la fig. 5.1).



Utiliser l'outil électrique sans graisse ou avec une quantité insuffisante de graisse est interdit, car cela pourrait provoquer la panne de l'outil électrique ou annuler votre droit de réparation sous garantie.

Nettoyage de l'outil électrique

Un critère indispensable pour utiliser le l'outil électrique sur le long terme est de le nettoyer régulièrement.

ment. Chasser régulièrement les poussières de l'outil électrique en utilisant de l'air comprimé dans chaque trou 5.

Services après-vente et d'application

Notre service après-vente répond à vos questions concernant l'entretien et la réparation de votre appareil et de ses pièces de rechange. Des informations sur les centres d'entretien, les schémas des pièces de rechange et les pièces de rechange sont également disponibles à l'adresse suivante : www.dwt-pt.com.

Transport des outils électriques

- Éviter strictement tout impact mécanique sur l'emballage pendant le transport.
- Lors du déchargement / chargement, il est interdit d'utiliser tout type de technologie fonctionnant sur le principe de serrage de l'emballage.

Protection de l'environnement



Récupération des matières premières plutôt qu'élimination des déchets.

Séparer l'outil électrique, les accessoires et l'emballage pour un recyclage écologique. Nos pièces plastiques ont ainsi été marquées en vue d'un recyclage sélectif des différents matériaux. Ce manuel d'instructions a été fabriqué à partir d'un papier recyclé blanchi en l'absence de chlore.

Le fabricant se réserve le droit d'apporter des changements.

Specifiche tecniche dell'utensile elettrico

Martello demolitore		AH15-30 B	AH16-30 B	AH19-30 B
Codice utensile elettrico	[110-127 V ~50 Hz] [230-240 V ~50 Hz]		vedi pagina 9	
Potenza nominale	[W]	1700	1700	1700
Potenza erogata	[W]	900	850	900
Amperaggio del voltaggio	110-127 V [A] 230-240 V [A]	13,4 7,8	13,4 7,8	14,7 8
Percussioni al minuto	[min ⁻¹]	1900	2100	2000
Energia del colpo	[J]	50	60	75
Tipo di mandrino		HEX-30	HEX-30	HEX-30
Peso	[kg] [lb]	14,5 31.97	15,6 34.18	19 41.9
Classe di sicurezza		□ / II	□ / II	□ / II
Pressione sonora	[dB(A)]	—	—	93
Potenza acustica	[dB(A)]	—	—	105
Vibrazione ponderata	[m/s ²]	—	—	20,706

Rumore informazioni



Indossare sempre le cuffie di protezione se la pressione sonora supera gli 85 dB(A).



Dichiarazione di conformità

Dichiariamo sotto la nostra piena responsabilità che il prodotto descritto nella sezione "Specifiche tecniche dell'utensile elettrico" è conforme a tutte le disposizioni pertinenti delle Direttive 2006/42/EC e alle relative modifiche, nonché alle seguenti Normative:
EN 60745-1:2009+A11:2010,
EN 60745-2-6:2010.

Responsabile
della certificazione

Wu Cunzhen

Wu Cunzhen

* - per elettroutensili con tensione 230-240 V.

Merit Link International AG
Stabio, Svizzera, 21.02.2020

Regole generali di sicurezza



ATTENZIONE - Per ridurre il rischio di lesioni, l'operatore deve leggere il manuale di istruzioni!



ATTENZIONE! Leggere tutte le avvertenze di sicurezza e tutte le istruzioni. La mancata osservanza delle avvertenze e delle istruzioni può causare scosse elettriche, incendi e / o lesioni gravi.

Conservare tutte le avvertenze e le istruzioni per riferimenti futuri.

Il termine "utensile elettrico" nelle avvertenze si riferisce all'utensile elettrico alimentato dalla rete (via cavo) o alimentato a batteria (senza cavo).

Sicurezza dell'area di lavoro

- **Mantenere l'area di lavoro pulita e ben illuminata.** Zone in disordine e buie favoriscono gli incidenti.
- **Non utilizzare utensili elettrici in zone con atmosfere esplosive, come ad esempio in presenza di liquidi infiammabili, gas o polveri.** Gli utensili creano scintille che possono incendiare la polvere od i fumi.
- **Tenere i bambini e gli astanti lontano dalla zona di lavoro durante l'uso di un utensile elettrico.** Le distrazioni possono far perdere il controllo.

Sicurezza elettrica

- **Le spine dell'utensile elettrico devono corrispondere alle prese. Non modificare mai la spina in nessun modo. Non usare adattatori spina con utensili elettrici con messa a terra (collegamento di massa).** Le spine non modificate e corrispondenti prese elettriche riducono il rischio di scosse elettriche.
- **Evitare il contatto del corpo con superfici collegate a terra o a massa, come tubi, radiatori, frigoriferi, ecc.** C'è un maggior rischio di scossa elettrica,

se il vostro corpo viene in contatto con collegamenti a terra o a massa.

- **Non esporre gli utensili elettrici alla pioggia o all'umidità.** Se entra dell'acqua nell'utensile elettrico aumenta il rischio di scosse elettriche.
- **Non rovinare il filo elettrico. Non utilizzare mai il filo per trasportare, tirare o scollegare l'utensile elettrico. Tenere il filo lontano da calore, olio, spigoli vivi o parti in movimento.** Cavi danneggiati o aggrovigliati aumentano il rischio di scosse elettriche.
- **Quando un utensile elettrico è usato all'aperto, utilizzare una prolunga adatta all'uso esterno.** Se si usa un filo adatto per uso all'esterno si riduce il rischio di scosse elettriche.

- **Se non si può evitare di usare un utensile elettrico in un luogo umido, utilizzare un dispositivo di protezione a corrente residua (RCD).** L'uso di un dispositivo di protezione a corrente residua (RCD) riduce il rischio di scosse elettriche. **NOTA!** Il termine "dispositivo di protezione a corrente residua (RCD)" può essere sostituito dal termine "interruttore di circuito salvavita (GFCI)" o "interruttore differenziale (ELCB)".
- **Attenzione!** Non toccare mai le superfici metalliche esposte del riduttore, scudo, e così via poiché il contatto con superfici metalliche interferisce con l'onda elettromagnetica, provocando potenziali lesioni o incidenti.

Sicurezza personale

- **Stare all'erta, guardare quello che si sta facendo e usare il buon senso quando si usa un utensile elettrico. Non utilizzare un utensile elettrico quando si è stanchi o sotto l'influenza di droghe, alcol o medicinali.** Un momento di disattenzione durante l'uso di utensili elettrici può provocare gravi lesioni personali.
- **Usare i dispositivi di protezione individuali. Indossare sempre occhiali protettivi.** Equipaggiamenti protettivi, come mascherina antipolvere, scarpe di sicurezza antiscivolo, casco di sicurezza o protezione per l'udito utilizzati in condizioni appropriate, riducono il rischio di lesioni personali.
- **Prevenire gli avviamenti accidentali. Assicurarsi che l'interruttore sia in posizione off prima di collegare la fonte di alimentazione e / o il gruppo batterie, quando si prende in mano o si trasporta l'utensile.** Trasportare gli utensili elettrici tenendo le dita sull'interruttore oppure alimentare gli utensili con l'interruttore acceso favorisce il verificarsi di incidenti.
- **Rimuovere qualsiasi chiave di regolazione o chiave inglese prima di accendere l'utensile elettrico.** Una chiave inglese o una chiave rimasta attaccata ad un componente in rotazione dell'utensile elettrico può causare lesioni personali.
- **Mantenere una posizione stabile. Mantenere sempre una posizione dei piedi e un bilanciamento corretti.** Ciò consente di controllare meglio l'utensile elettrico in situazioni impreviste.
- **Vestirsi adeguatamente. Non indossare abiti larghi né gioielli. Tenere capelli, indumenti e guanti lontano dai componenti in movimento.** Vestiti larghi, gioielli o capelli lunghi possono impigliarsi nei componenti in movimento.
- **Se è possibile collegare dispositivi per l'aspirazione e la raccolta delle polveri; assicurarsi che questi siano collegati ed utilizzati correttamente.** L'utilizzo di un aspirapolvere può ridurre i rischi connessi alle polveri.

- **Non permettere che la familiarità acquisita con l'uso frequente di utensili diventi un rilassamento nell'ignorare principi di sicurezza dell'utensile.** Un'azione negligente può causare gravi lesioni in una frazione di secondo.

- **Attenzione!** Gli utensili elettrici possono produrre un campo elettromagnetico durante il funzionamento. Questo campo non può in alcune circostanze interferire con impianti medici attivi o passivi. Per ridurre il rischio di lesioni gravi o mortali, si raccomanda alle persone con impianti medici di consultare il proprio medico e il produttore dell'impianto medico prima di utilizzare questo utensile elettrico.

Uso e manutenzione di un utensile elettrico

- Le persone con attitudini psicofisiche o mentali ridotte così come anche i bambini non possono usare l'utensile elettrico, se non sotto la supervisione o istruiti da una persona responsabile della loro sicurezza circa l'uso dell'utensile elettrico.
- **Non forzare l'utensile elettrico. Utilizzare l'utensile elettrico adatto per l'uso che se ne vuol fare.** L'utensile elettrico corretto farà il lavoro meglio ed in modo più sicuro alla velocità per la quale è stato progettato.
- **Non usare l'utensile elettrico se l'interruttore non è in grado di accenderlo e spegnerlo.** Qualsiasi utensile elettrico che non possa essere controllato con l'interruttore è pericoloso e deve essere riparato.
- **Staccare la spina dalla presa di corrente e / o batteria dall'utensile elettrico prima di effettuare qualsiasi regolazione, cambiare accessori o riporre utensili elettrici.** Tali misure di sicurezza preventive riducono il rischio di avviare in modo accidentale l'utensile elettrico.
- **Conservare gli utensili elettrici inattivi fuori dalla portata dei bambini e non lasciare che utilizzino l'utensile persone che non hanno familiarità con l'utensile elettrico o con le presenti istruzioni.** Gli utensili elettrici sono pericolosi nelle mani di persone non addestrate.
- **Manutenzione degli utensili elettrici. Controllare che tutte le varie parti siano ben allineate, che le parti mobili siano ben collegate, se ci sono componenti rotti e qualsiasi altra condizione che possa compromettere il funzionamento dell'utensile. Se danneggiato, far riparare l'utensile prima dell'uso.** Molti incidenti sono causati da utensili elettrici su cui non è stata effettuata una corretta manutenzione.
- **Mantenere affilati e puliti gli utensili da taglio.** Quando un utensile da taglio è sottoposto a regolare manutenzione ed ha i bordi da taglio ben affilati, è meno probabile che possa grippare ed è più facile da controllare.
- **Utilizzare l'utensile elettrico, gli accessori, attrezzi, ecc., in conformità alle presenti istruzioni, tenendo conto delle condizioni di lavoro e il lavoro da eseguire.** Usare l'utensile elettrico per operazioni diverse da quelle previste potrebbero provocare una situazione pericolosa.
- **Mantenere le maniglie e le superfici di presa asciutte, pulite e prive di olio e grasso.** Maniglie e impugnature sdruciolevoli non consentono una manipolazione sicura e il controllo dell'utensile in situazioni impreviste.
- **Si noti che quando si utilizza uno utensile elettrico, si prega di tenere l'impugnatura supplementare correttamente, che è utile per mantenere il controllo dell'uten-**

sile elettrico. Pertanto, la corretta tenuta può ridurre il rischio di incidenti o infortuni.

Servizio

- **Far riparare l'utensile elettrico da una persona qualificata utilizzando solo parti di ricambio identiche.** Questo assicurerà che sia mantenuta la sicurezza dell'utensile.
- Seguire le istruzioni per la lubrificazione e la sostituzione degli accessori.

Avvertenze di sicurezza speciali

- **Indossare protezioni per le orecchie quando si procede a foratura con percussione.** L'esposizione al rumore può causare la perdita dell'udito.
- **Utilizzare impugnatura / e ausiliaria / e, se fornito con l'utensile elettrico.** La perdita di controllo può causare lesioni personali.
- **Durante un'operazione, usare l'utensile elettrico esclusivamente tramite le impugnature con isolante, poiché l'accessorio da taglio potrebbe venire a contatto con fili nascosti o col cavo dell'utensile.** Gli accessori da taglio che entrano in contatto con un filo elettrico potrebbero esporre le parti metalliche dell'utensile causando all'operatore una scossa elettrica.
- **Si noti la tensione di alimentazione:** quando si effettua la connessione all'alimentazione, è necessario apurarsi che se la tensione di alimentazione è la stessa alla tensione segnata sulla targhetta dell'utensile elettrico. Se la tensione di alimentazione è superiore alla tensione indicata, si verificheranno incidenti agli operatori, e allo stesso tempo, l'utensile si danneggerà. Pertanto, se la tensione di alimentazione non è stata appurata, non dovrete mai collegare la spina arbitrariamente. Al contrario, quando la tensione di alimentazione è inferiore alla tensione richiesta, il motore si danneggerà.

Linee guida di sicurezza durante il funzionamento dell'utensile elettrico



Tutte le istruzioni devono essere lette. Scosse elettriche, incendi o lesioni gravi si possono verificare in caso di utilizzo del macchinario non in conformità con le seguenti disposizioni.

- Controllare che la punta del trapano è stato bloccata in posizione corretta prima del funzionamento.
- L'utensile elettrico genera delle vibrazioni durante il funzionamento e quindi bisogna assicurarsi che le viti presenti sull'utensile elettrico siano serrate prima del funzionamento.
- Indossare sistemi di protezione per proteggere gli occhi durante il lavoro.
- Mantenere la punta del trapano appuntita in modo da ottenere la massima efficienza e sicurezza.
- Si prega di seguire attentamente le istruzioni dell'accessorio quando si sostituisce o viene montato.
- Se il prodotto presenta dei problemi, non si deve tentare di ripararlo personalmente ma si prega di portarlo al centro locale di manutenzione autorizzato per l'ispezione.
- Fissare il pezzo da lavorare nel modo più sicuro. Il pezzo da lavorare deve essere fissato usando dispo-

sitivi o pinze che daranno una tenuta maggiore che tenere il pezzo in mano.

- Prima di inserire la spina, assicurarsi che l'interruttore di accensione sia in posizione "off"; prima di posare l'utensile elettrico, questo deve essere spento e la spina di alimentazione deve essere estratta.
- L'utensile elettrico può essere posato solo quando l'accessorio è completamente fermo.
- Non lasciare mai che il cavo di alimentazione tocchi la punta del trapano o altre parti in funzione, altrimenti si potrebbero provocare danni al filo di alimentazione. L'utensile elettrico che ha fili rotti non deve essere utilizzato. Se il cavo di alimentazione è danneggiato durante la lavorazione, questo non deve essere toccato, e la spina deve essere estratta immediatamente. Il filo danneggiato aumenta il pericolo di scossa elettrica per l'utilizzatore.
- Quando si usa lo scalpello su pareti, pavimenti o simili, prestare attenzione a tubi del gas ed acqua ed eventuali fili elettrici e gli utensili elettrici devono essere tenuti lontano dal contatto con parti metalliche. Il rivelatore appropriato deve essere utilizzato in modo da scoprire la posizione del filo elettrico nascosto. In alternativa è possibile richiedere i dati rilevanti dall'entità rete elettrica locale. I fili che vengono perforati accidentalmente possono causare incendi e scosse elettriche. Il tubo del gas danneggiato potrebbe provocare esplosioni. Se la tubazione dell'acqua è perforata, si potrebbero verificare danni a proprietà.
- Se l'accessorio installato sull'utensile elettrico si blocca, l'utensile elettrico deve essere spento immediatamente. Al momento, l'utensile elettrico genererà una reazione di torsione molto alta, e provocare una corsa di ritorno. L'accessorio installato sull'utensile elettrico si potrebbe bloccare facilmente, come per esempio: l'utensile elettrico e in ipercarica, o l'accessorio installato sull'utensile elettrico è inclinato sul pezzo da lavorare.
- Il filo elettrico nascosto o il cavo di alimentazione dell'utensile elettrico potrebbero essere tagliati accidentalmente durante la lavorazione, e quindi l'impugnatura isolante deve essere tenuta durante l'uso dell'utensile elettrico. Se l'utensile elettrico tocca un circuito in carica, le parti metalliche dell'utensile elettrico conducono l'elettricità e quindi provocare scosse elettriche per l'utilizzatore.
- Le due maniglie del prodotto devono essere tenute con entrambe le mani saldamente quando in funzione, e la base deve essere stabile. Entrambe le mani possono tenere l'utensile in posizione stabile; l'utilizzo di una sola mano deve essere evitato.
- Lo scalpello piatto non deve essere utilizzato nello stato rotazionale (come trapano rotante e martello perforatore), altrimenti lo scalpello si blocca e si perderà il controllo dell'utensile elettrico.
- Solo quando si indossano i guanti si può toccare gli accessori e le punte poiché questi possono essere molto caldi dopo il loro uso, ed è facile bruciarsi. Mai toccare subito la punta del trapano o le parti intorno ad esso alla fine del lavoro, poiché queste parti sono molto calde e possono bruciare la pelle. Indossando guanti e polsini da riposo riducono le vibrazioni ed eventuali incidenti a mani e braccia.
- Mani e corpo non devono essere posizionati tra l'utensile elettrico e la parete o colonna in modo da impedire all'utensile elettrico di volare via quando la punta si blocca accidentalmente.
- Nel caso di utilizzo di prolunghie di corrente, utilizzare doppio filo con isolamento con le stesse specifiche dell'utensile elettrico.

- Evitare di spegnere il motore dell'utensile elettrico durante il funzionamento.
- Non rimuovere trucioli o frammenti quando il motore è in funzione.
- Non cambiare mai il design dello scalpello o non utilizzare accessori e dispositivi che non sono raccomandati per il vostro apparecchio elettrico.
- Quando si lavora, non imprimere sull'apparecchio elettrico troppa forza, in quanto ciò potrebbe causare un grippaggio dello scalpello e sovraccarico del motore.
- Evitare che lo scalpello si blocca nel materiale lavorato. Se questo accade, non tentare di liberarli con la forza del motore dell'apparecchio elettrico. Questa operazione può danneggiare il motore.
- Non forzare mai gli scalpelli bloccati nel materiale che si sta lavorando con un martello o altri oggetti che potrebbero scheggiare rilasciando particelle metalliche e che potrebbero causare infortuni all'operatore o persone che si trovano nelle vicinanze.
- Evitare il surriscaldamento dell'utensile elettrico quando lo si usa per un tempo prolungato.
- Durante il funzionamento, soprattutto in presenza di superfici scivolose o non omogenee e quando si lavora vicino a dirupi, pendenze o in quota, è necessario adottare le misure idonee (recinzioni o dispositivi anticaduta) per evitare la caduta dell'operatore e dell'utensile.
- Nel corso delle operazioni necessarie per la demolizione di strutture edilizie, bisogna svolgere una valutazione dell'impatto di tali operazioni e, di conseguenza, adottare le opportune misure di sicurezza. Per esempio, selezionare un luogo di lavoro adatto e prendere in considerazione le vie di fuga in funzione della direzione di caduta dei detriti.
- Durante i lavori stradali, è necessario rispettare le norme di sicurezza pertinenti (posizionare i cartelli stradali adeguati, indossare indumenti appropriati, ecc.).



Attenzione: le sostanze chimiche contenute in polveri generata nella levigatura, taglio, sega, molatura, foratura e altre attività di costruzione industriale può provocare il cancro, deficit congenito o essere dannoso per la fertilità. L'ione di alcune sostanze chimiche deve essere:

- prima di qualsiasi servizio di riparazione e sostituzione sull'utensile elettrico, la spina deve essere estratta prima di tutto;
- i due ossido di silice trasparente e altri prodotti per muratura nella parete in mattoni e cemento; il cromo arsenico (CCA) nel legno con trattamento chimico. Il livello di pericolosità di queste sostanze dipende dal grado di frequenza nello svolgimento di tali lavori. Se si vuole ridurre il contatto con queste sostanze chimiche, si prega di lavorare in luoghi ventilati e si devono utilizzare apparecchi con certificati di sicurezza (come la maschera anti-polvere progettata con filtri per polveri sottili).

Simboli usati nel manuale

I simboli qui di seguito sono usati nel manuale di istruzioni, si prega di ricordare il loro significato. Una corretta interpretazione dei simboli consentirà un uso corretto e sicuro dell'apparecchio.

Simbolo	Significato
	Martello demolitore Sezioni marcate in grigio - impugnatura morbida (con superficie isolata).
	Adesivo numero di serie: AH ... - modello; XX - data di fabbricazione; XXXXXXX - numero di serie.
	HEX-30 (mandrino o un accessorio tipo gambo).
	Leggi tutte le norme di sicurezza e le istruzioni.
	Indossare occhiali di sicurezza.
	Indossare protezioni per le orecchie.
	Indossare una mascherina antipolvere.
	Scollegare l'apparecchio dalla rete prima dell'installazione o regolazione.
	Rischio di danni alle linee di cablaggio o linee domestiche nascoste.
	Senso del movimento.
	Senso di rotazione.
	Bloccato.
	Sbloccato.
	Doppia classe di isolamento / protezione.

Simbolo**Significato**

Attenzione. Importante.



Un segno che certifica che il prodotto è conforme ai requisiti essenziali delle direttive UE e gli standard armonizzati a livello comunitario.



Informazioni utili.



Indossare guanti protettivi.



Non smaltire l'apparecchio in un contenitore per rifiuti domestici.

**Designazione utensile elettrico
DWT**

Gli utensili elettrici permettono di effettuare i seguenti tipi di lavoro:

- scavare nicchie e aperture in pareti e pavimenti;
- demolire strutture edilizie (in mattoni o pietra, cemento monolitico, ecc.);
- fendere o disfare diversi materiali o pavimentazioni (cemento, asfalto, piastrelle, terreno con ghiaia, ghiaccio, ecc.);
- frantumare ghiaccio, argilla, ecc.;
- fissare pali e aste di messa a terra;
- punzonare diversi materiali.

Alcune operazioni appena elencate necessitano di accessori specifici che non sono inclusi nel materiale fornito in dotazione e descritti nel presente manuale.

**Componenti
dell'utensile elettrico**

- 1 Mandrino **HEX-30**
- 2 Fermo
- 3 Impugnatura *
- 4 Impugnatura supplementare *
- 5 Bocche di ventilazione
- 6 Interruttore on / off
- 7 Tasto di bloccaggio dell'interruttore on / off
- 8 Tubo con lubrificante *
- 9 Chiave *
- 10 Chiave a brugola (5 mm) *
- 11 Chiave a brugola (6 mm) *
- 12 Coperchio
- 13 Foro di lubrificazione
- 14 Chiave per la flangia *
- 15 Chiave a brugola (4 mm) *

* Optional

Non tutti gli accessori illustrati o descritti fanno parte della dotazione standard.

**Installazione e regolazione
elementi dell'utensile elettrico**

Prima di eseguire qualsiasi operazione sull'utensile elettrico, scollegarlo dalla rete elettrica.



Non tirare troppo gli inserti per non danneggiare la filettatura.



Il montaggio / smontaggio / impostazione di alcuni elementi sono simili per tutti gli apparecchi elettrici, in questo caso I modelli specifici non sono indicati nell'illustrazione.

Impugnatura supplementare (vedi fig. 1)

Usare sempre il manico aggiuntivo **4** quando in uso. L'impugnatura supplementare **4** può essere sistemata nella posizione più confortevole per l'operatore.

- Allentare il maniglia di bloccaggio **3** come mostrato in fig. 1.1.
- Posizionare il maniglia supplementare **4** nella posizione desiderata (vedi fig. 1.2).
- Serrare la maniglia di bloccaggio **3** come mostrato in fig. 1.3.

Montaggio / sostituzione degli accessori (vedi fig. 2)

- Allentare il fermo **2** come illustrato nella figura 2.1.
- Installare / sostituire l'accessorio di lavoro nel mandrino **1 (HEX-30)** (vedi fig. 2.2). Quando si installa l'accessorio di lavoro, è necessario eliminare preliminarmente l'estremità del gambo. Installare l'accessorio solo come mostrato in figura: la scanalatura sull'accessorio deve essere posizionata di fronte il fermo **2**.
- Bloccare il fermo **2** come mostrato nella figura 2.3.



I guanti devono essere utilizzati durante la rimozione dello scalpello da mandrino **1 (HEX-30), poiché lo scalpello può essere pericolosamente caldo dopo un lungo lavoro.**

**Funzionamento iniziale
dell'utensile elettrico**

- Utilizzare sempre il corretto voltaggio: il voltaggio elettrico usato deve sempre corrispondere a quello riportato sull'etichetta informativa presente sull'apparecchio elettrico.
- L'utensile elettrico viene fornito adeguatamente lubrificato e pronto per l'uso.
- Le componenti di un utensile elettrico nuovo, necessitano di un periodo di rodaggio prima di funzionare a pieno regime. Tale rodaggio dura circa 5 ore.
- Le lubrificazioni degli ingranaggi necessitano di un breve tempo per riscaldarsi. A seconda della temperatura esterna questo tempo può variare da 15 secondi

circa (per una temperatura ambiente di 32°C) a 2 minuti (per una temperatura ambiente di 0°C).

Accensione / spegnimento dell'utensile elettrico

[AH15-30 B, AH16-30 B]

Accensione per un breve periodo

Per accendere, premere e tenere premuto l'interruttore on / off 6. Per spegnere, rilasciarlo.

Accensione per un lungo periodo

Accensione:

Premere l'interruttore on / off 6 e bloccarlo in questa posizione con il tasto di bloccaggio dell'interruttore on / off 7.

Spegnimento:

Premere e rilasciare l'interruttore on / off 6.

[AH19-30 B]

Accensione per un breve periodo

Per accendere, premere e tenere premuto l'interruttore on / off 6. Per spegnere, rilasciarlo.

Accensione per un lungo periodo

Accensione:

Premere il pulsante on / off 6 e bloccarlo in posizione con il puntante di bloccaggio 7, spostandolo verso l'alto.

Spegnimento:

Premere e rilasciare l'interruttore on / off 6.

Caratteristiche dell'utensile elettrico

Sistema protezione da vibrazioni

Il sistema di protezione da vibrazioni è stato progettato per ridurre la vibrazione da impatto (durante l'uso) per l'operatore.

Raccomandazioni sull'uso dell'utensile elettrico



Indossare guanti spessi e morbidi durante il lavoro al fine di ridurre l'impatto delle vibrazioni sul proprio corpo.

- Durante il funzionamento, assicurarsi di regolare l'accessorio in base al materiale lavorato: né troppo vicino alla punta, poiché in questo modo l'utensile elettrico dovrà essere spostato frequentemente, ma nemmeno troppo lontano, poiché l'accessorio potrebbe rimanere incastrato nel materiale lavorato.
- Premere l'utensile elettrico mentre si tiene saldamente con entrambe le mani. Non applicare una forza eccessiva: l'energia del meccanismo di percussione è sufficiente per ottenere prestazioni ottimali.
- Evitare un'eccessiva penetrazione dell'accessorio di lavoro nel materiale in questione (per esempio, quando si dissoda il terreno o si demolisce una struttura

edilizia), poiché l'accessorio potrebbe rimanere incastrato.

• Se, durante il funzionamento, l'accessorio rimane incastrato nel materiale, non cercare di liberarlo facendo leva con l'utensile elettrico poiché si rischia di danneggiarlo. Rimuovere l'utensile elettrico dall'accessorio incastrato. Continuare l'operazione utilizzando un altro accessorio per liberare l'elemento incastrato. **Nota: è severamente vietato cercare di estrarre l'accessorio bloccato colpendolo o muovendolo con l'aiuto di oggetti o strumenti estranei (ad es. pezzi di tubo, argani, cric, ecc.).**

Manutenzione dell'utensile elettrico / misure preventive

Prima di eseguire qualsiasi operazione sull'utensile elettrico, scollegarlo dalla rete elettrica.

Lubrificazione dell'utensile elettrico (vedi fig. 3-4)

[AH15-30 B]

Prima e durante le operazioni, è necessario controllare il livello dell'olio tramite il vetrino di ispezione del tappo 12. Tenere l'utensile elettrico in posizione verticale e controllare il livello dell'olio (vedi fig. 3.1). Se il livello dell'olio è inferiore a 3 mm dal punto più basso della finestra di ispezione, è necessario aggiungere olio.

- Posizionare l'utensile elettrico su una superficie piana.
- Pulire con un panno l'area intorno al tappo 12.
- Usare la chiave 9 per svitare il tappo 12 (vedi fig. 3.2).
- Aggiungere l'olio speciale nell'elettrotensile dal tubo 8 come mostrato in fig. 3.3.
- Usare la chiave 9 per avvitare il tappo 12 (vedi fig. 3.2).



Si consiglia di usare olio speciale dal tubetto 8.



È vietato usare l'utensile elettrico senza olio o con livelli d'olio insufficienti, poiché potrebbe causare la rottura dell'utensile o invalidare la garanzia e il relativo diritto di riparazione.

[AH16-30 B]

Aggiungere grasso nell'elettrotensile ogni 50 ore di lavoro o se diminuisce il potere d'impatto.

- Posizionare l'utensile elettrico su una superficie piana.
- Pulire con un panno l'area intorno al tappo 12.
- Usare la chiave 9 per svitare il tappo 12 (vedi fig. 4.1).
- Aggiungere il grasso speciale dal tubo 8 nel foro di lubrificazione 13 come mostrato in fig. 4.2. **Attenzione: non aggiungere più di 30g di grasso, altrimenti l'utensile elettrico non funzionerà correttamente. Si consiglia di ingrassare gli ingranaggi degli elettrotensili con un lubrificante speciale per ingranaggi (dal tubetto 8) - altri tipi di lubrificante potrebbero danneggiare l'elettrotensile.**
- Usare la chiave 9 per avvitare il tappo 12 (vedi fig. 4.1).

Aggiungere grasso nell'elettrotensile ogni 50 ore di lavoro o se diminuisce il potere d'impatto.

- Posizionare l'utensile elettrico su una superficie piana.
- Pulire con un panno l'area intorno al tappo 12.
- Usare la chiave per flangia 14 per svitare il tappo 12 (vedi fig. 5.1).
- Aggiungere il grasso speciale dal tubo 8 nel foro di lubrificazione 13 come mostrato in fig. 5.2. **Attenzione: non aggiungere più di 30g di grasso, altrimenti l'utensile elettrico non funzionerà correttamente. Si consiglia di ingrassare gli ingranaggi degli elettrotensili con un lubrificante speciale per ingranaggi (dal tubetto 8) - altri tipi di lubrificante potrebbero danneggiare l'elettrotensile.**
- Usare la chiave per flangia 14 per avvitare il tappo 12 (vedi fig. 5.1).



Utilizzando l'apparecchio elettrico senza lubrificante o con un volume di lubrificazione insufficiente è vietato in quanto ciò potrebbe provocare danni all'apparecchio elettrico o può invalidare il diritto di riparazione con garanzia.

Pulitura dell'utensile elettrico

Una condizione indispensabile per un uso sicuro e a lungo termine dell'utensile elettrico è quella di tenerlo pulito. Passare dunque con regolarità sull'utensile elettrico dell'aria compressa attraverso i fori dell'aria 5.

Servizio post-vendita e application service

Il nostro servizio post-vendita risponde alle vostre domande riguardanti la manutenzione e la riparazione del prodotto, così come parti di ricambio. Informazioni su centri di servizio, schemi delle parti e informazioni su parti di ricambio possono essere trovate a: www.dwt-pt.com.

Trasporto degli apparecchi elettrici

- Categoricamente non far cadere alcun oggetto sulla confezione durante il trasporto.
- Durante lo scarico / carico, non si possono utilizzare qualsiasi tipo di tecnologia che funziona sul principio bloccaggio imballaggi.

Protezione dell'ambiente



Riciclare la materia prima invece di buttarla.

L'utensile elettrico, accessori e imballaggio devono essere selezionati per essere riciclati nel rispetto dell'ambiente.

Le parti in plastica sono contrassegnate per la raccolta differenziata.

Queste istruzioni sono stampate su carta riciclata prodotta senza cloro.

Il produttore si riserva il diritto di apportare modifiche.

Especificaciones de la herramienta eléctrica

Disyuntor		AH15-30 B	AH16-30 B	AH19-30 B
Código de la herramienta eléctrica	[110-127 V ~50 Hz] [230-240 V ~50 Hz]	consulte las página 9		
Potencia absorbida	[W]	1700	1700	1700
Potencia de salida	[W]	900	850	900
Amperaje en el voltaje	110-127 V [A] 230-240 V [A]	13,4 7,8	13,4 7,8	14,7 8
Número de impactos	[min ⁻¹]	1900	2100	2000
Energía de Impacto	[J]	50	60	75
Tipo de portabrocas		HEX-30	HEX-30	HEX-30
Peso	[kg] [lb]	14,5 31.97	15,6 34.18	19 41.9
Clases de protección		□ / II	□ / II	□ / II
Presión acústica	[dB(A)]	—	—	93
Potencia acústica	[dB(A)]	—	—	105
Vibración ponderada	[m/s ²]	—	—	20,706

Información sobre ruidos

Reglas de seguridad generales



Tome medidas adecuadas para proteger sus oídos cuando la presión acústica exceda el valor de 85 dB(A).



ADVERTENCIA - ¡Para reducir el riesgo de lesiones, el usuario debe leer el manual de instrucciones!



Declaración de conformidad

Declaramos bajo nuestra exclusiva responsabilidad, que el producto descrito en los "Especificaciones de la herramienta eléctrica" cumple con todas las disposiciones correspondientes de las directivas 2006/42/EC inclusive sus modificaciones y esta en conformidad con las siguientes normas:
EN 60745-1:2009+A11:2010,
EN 60745-2-6:2010.



¡ADVERTENCIA! Leer todas las instrucciones y advertencias de seguridad. El incumplimiento de las advertencias e instrucciones puede provocar una descarga eléctrica, incendio y / o lesiones graves.

Conservar todas las advertencias e instrucciones para referencia en el futuro.

El término "herramienta eléctrica" en las advertencias se refiere a su herramienta eléctrica accionada por la red eléctrica (con cable) o a una herramienta eléctrica accionada por batería (inalámbrica).

Seguridad en el área de trabajo

- **Mantenga el área de trabajo limpia y bien iluminada.** Las áreas desordenadas u oscuras dan lugar a accidentes.
- **No utilice herramientas eléctricas en atmósferas explosivas, como en presencia de líquidos inflamables, gases o polvo.** Las herramientas eléctricas crean chispas que pueden encender el polvo o los vapores.
- **Mantenga alejados a los niños y espectadores mientras maneja una herramienta eléctrica.** Las distracciones pueden hacer que pierda el control.

Gerente de certificación

Wu Cunzhen

Wu Cunzhen

* - para herramientas eléctricas con voltaje 230-240 V.

Merit Link International AG
Stabio, Suiza, 21.02.2020

Seguridad frente a la electricidad

- **El enchufe macho de conexión, debe ser conectado solamente a un enchufe hembra de las características técnicas del enchufe macho en materia. Nunca modifique el enchufe de ninguna manera. No utilice enchufes adaptadores con herramientas eléctricas conectadas a tierra.** Los enchufes no modificados y los tomacorrientes correspondientes reducirán el riesgo de descarga eléctrica.
- **Evite el contacto del cuerpo con superficies conectadas a tierra, tales como tuberías, radiadores, estufas y refrigeradores.** Existe un mayor riesgo de descarga eléctrica si su cuerpo tiene descarga a tierra.
- **No exponga las herramientas eléctricas a la lluvia o a condiciones húmedas.** Si entra agua a una herramienta eléctrica aumentará el riesgo de descarga eléctrica.
- **No abuse del cable. Nunca use el cable para transportar, tirar o desenchufar la herramienta eléctrica. Mantenga el cable alejado de calor, aceite, bordes afilados o partes móviles.** Los cables dañados o enredados aumentan el riesgo de descarga eléctrica.
- **Si el cable de alimentación está dañado, debe ser sustituido por el fabricante, por su servicio posventa o por personal cualificado similar con el fin de evitar un peligro.**
- **Cuando utilice una herramienta eléctrica al aire libre, utilice un alargue adecuado para uso en exteriores.** El uso de un cable adecuado para uso en exteriores reduce el riesgo de descarga eléctrica.
- **Si el uso de una herramienta eléctrica en una ubicación húmeda es inevitable, utilice un suministro protegido de dispositivo de corriente residual (RCD).** El uso de un RCD reduce el riesgo de descarga eléctrica. ¡NOTA! El término "dispositivo de corriente residual (RCD)" puede sustituirse por el término "interruptor de circuito de falla a tierra (GFCI)" o "disyuntor de fuga a tierra (ELCB)".
- **¡Advertencia!** Nunca toque las superficies metálicas expuestas en la caja de velocidades, el protector, etc., porque si se tocan las superficies metálicas se verán afectadas por la onda electromagnética y se causarán lesiones o accidentes potenciales.

Seguridad personal

- **Manténgase alerta, observe lo que está haciendo y use el sentido común cuando opere una herramienta eléctrica. No use una herramienta eléctrica si está cansado o bajo la influencia de drogas, alcohol o medicamentos.** Un momento de inatención al operar herramientas eléctricas puede producir lesiones personales graves.
- **Use equipo de protección personal. Siempre lleve protección ocular.** Equipos de protección como máscaras antipolvo, zapatos de seguridad antideslizantes, cascos o protección auditiva usados para condiciones apropiadas reducirán las lesiones personales.
- **Evite el arranque involuntario. Asegúrese de que el interruptor esté en la posición de apagado antes de conectar la fuente de alimentación y / o el bloque de baterías, recoger o transportar la herramienta.** Llevar las herramientas eléctricas con el dedo en el interruptor o conectar las herramientas eléctricas con el interruptor en encendido da lugar a accidentes.
- **Saque cualquier llave de ajuste o llave de tuerca antes de encender la herramienta eléctrica.** Si se

deja una llave de ajuste o llave de tuerca unida a una parte giratoria de la herramienta eléctrica se pueden producir lesiones personales.

- **No adopte una postura forzada. Mantenga la postura y el equilibrio en todo momento.** Esto permite un mejor control de la herramienta eléctrica en situaciones inesperadas.
- **Use ropa adecuada. No use prendas sueltas o joyas. Mantenga el cabello, la ropa y los guantes alejados de las partes móviles.** La ropa suelta, las joyas o el pelo largo pueden quedar atrapados en las partes móviles.
- **Si se proporcionan dispositivos para la conexión de las instalaciones de extracción y recolección de polvo, asegúrese de que se conecten y utilicen correctamente.** El uso del dispositivo para la recolección de polvo puede reducir los peligros relacionados con el polvo.
- **No deje que la familiaridad obtenida con el uso frecuente de herramientas le permita ser complaciente e ignorar los principios de seguridad de las herramientas.** Una acción descuidada puede causar lesiones graves en una fracción de segundo.
- **¡Advertencia!** Las herramientas eléctricas pueden producir un campo electromagnético durante el funcionamiento. Este campo puede interferir en algunas circunstancias con los implantes médicos activos o pasivos. Para reducir el riesgo de lesiones graves o mortales, recomendamos a las personas con implantes médicos consultar a su médico y al fabricante de implantes médicos antes de operar esta herramienta eléctrica.

Uso y cuidado de la herramienta eléctrica

- Las personas con aptitudes psicofísicas o mentales disminuidas, así como los niños no pueden operar la herramienta eléctrica, si no son supervisados o instruidos sobre el uso de la herramienta eléctrica por una persona responsable de su seguridad.
- **No fuerce la herramienta eléctrica. Utilice la herramienta eléctrica adecuada para su aplicación.** La herramienta eléctrica correcta hará el trabajo mejor y más seguro a la velocidad para la que fue diseñada.
- **No utilice la herramienta eléctrica si el interruptor no la enciende y apaga.** Cualquier herramienta eléctrica que no pueda ser controlada con el interruptor es peligrosa y debe ser reparada.
- **Desconecte el enchufe de la fuente de alimentación y / o la batería de la herramienta eléctrica antes de realizar cualquier ajuste, cambiar accesorios o guardarla.** Estas medidas preventivas de seguridad reducen el riesgo de arrancar la herramienta accidentalmente.
- **Guarde las herramientas eléctricas inactivas fuera del alcance de los niños y no permita que las personas que no estén familiarizadas con la herramienta eléctrica o estas instrucciones la utilicen.** Las herramientas eléctricas son peligrosas en manos de usuarios inexpertos.
- **Mantenimiento de las herramientas eléctricas Compruebe si la herramienta está desalineada, si las piezas móviles están atascadas, si hay piezas rotas o cualquier otra condición que pueda afectar el funcionamiento de la herramienta eléctrica. Si está dañada, haga reparar la herramienta eléctrica antes de usarla.** Muchos accidentes son causados por el mantenimiento deficiente de las herramientas eléctricas.

- **Mantenga las herramientas de corte, afiladas y limpias.** Las herramientas de corte adecuadamente mantenidas con bordes afilados son menos propensas a empastarse y más fáciles de controlar.
- **Utilice la herramienta eléctrica, los accesorios y las brocas de las herramientas, etc. de acuerdo con estas instrucciones, teniendo en cuenta las condiciones de trabajo y el trabajo a realizar.** El uso de la herramienta eléctrica para operaciones diferentes de las previstas podría producir una situación peligrosa.
- **Mantenga las manijas y las superficies de agarre secas, limpias y libres de aceite y grasa.** Las manijas y las superficies de agarre resbaladizas no permiten un manejo y un control seguros de la herramienta en situaciones inesperadas.
- **Tenga en cuenta que cuando utilice una herramienta eléctrica debe sostener la manija auxiliar correctamente, esto es útil para controlar la herramienta eléctrica.** Por lo tanto, sostenerla de manera adecuada puede reducir el riesgo de accidentes o lesiones.

Servicio

- **Haga reparar su herramienta eléctrica por personal de reparación calificado que use solamente piezas de repuesto idénticas.** Esto asegurará que se mantenga la seguridad de la herramienta eléctrica.
- **Siga las instrucciones para lubricar y cambiar los accesorios.**

Advertencias especiales de seguridad

- **Use protectores auditivos cuando realice perforaciones de impacto.** La exposición al ruido puede provocar pérdida de la audición.
 - **Use el / los mango(s) auxiliar, si se suministra con la herramienta.** La pérdida de control puede provocar lesiones personales.
 - **Sostenga la herramienta por medio de superficies de agarre aisladas, cuando realice una operación donde el accesorio de corte puede ponerse en contacto con cables ocultos o con su propio cordón.** El accesorio de corte que está en contacto con un cable "vivo" puede hacer que las partes de metal expuestas de la herramienta eléctrica estén "vivas" y podría provocarle al operador un choque eléctrico.
- Observe la tensión de alimentación:** en la conexión de alimentación, debe confirmar que si la tensión de alimentación es la misma que la tensión marcada en la placa de datos de la herramienta. Si a tensión de la alimentación es más alta que la tensión apropiada, se pueden producir accidentes para los operadores, y al mismo tiempo, destruir la herramienta. Por lo tanto, si la tensión de alimentación no ha sido confirmada, entonces nunca debe enchufar de forma arbitraria. Por el contrario, cuando la tensión de alimentación es inferior a la tensión requerida, el motor se dañará.

Guías de seguridad durante el funcionamiento de la herramienta eléctrica

Se deben leer todas las instrucciones. Si no se utiliza la máquina de acuerdo con las siguientes disposiciones, puede producirse una descarga eléctrica, un incendio o lesiones graves.



- **Revisar si la broca está bien enganchada en la posición correcta o no antes de la operación.**
- **El trabajo de la herramienta eléctrica generará vibraciones y debe confirmar cuidadosamente si los tornillos en diferentes lugares aún están ajustados o no antes de la operación.**
- **Usar gafas cuando la máquina está en funcionamiento para proteger los ojos.**
- **Mantener la broca afilada para conseguir una eficiencia óptima y segura.**
- **Cuando reemplace o monte los accesorios, la operación debe seguir estrictamente las instrucciones del accesorio.**
- **Si el productor tiene algún problema, no debe tratar de reparar personalmente, llevarlo al centro de mantenimiento asignado local para su inspección.**
- **Fijar la pieza de trabajo tan alejada como sea posible. La pieza de trabajo se debe fijar con un dispositivo de fijación o una pinza, que deberá ser más firme que la sujeción de la pieza con la mano.**
- **Antes de encender, se debe confirmar que el interruptor esté en la posición "apagado"; antes de apagar la herramienta eléctrica, se debe apagar y desenchufar.**
- **Cuando el accesorio esté totalmente estático, recién en ese momento se puede dejar la herramienta eléctrica.**
- **Nunca deje que el cable de alimentación toque la broca o las piezas circundantes en funcionamiento, o el cable de alimentación puede dañarse. La herramienta eléctrica con cables rotos no se debe utilizar. Si el cable de alimentación se daña durante el trabajo, no se debe tocar el cable y se debe desenchufar inmediatamente. El cable dañado aumentará el peligro de que el usuario sufra una descarga eléctrica.**
- **Cuando se cincelan paredes, pisos o en ocasiones similares, preste atención para mantenerse alejado de las tuberías de gas, agua de grifo y cables eléctricos y las herramientas en funcionamiento en esos lugares se deben mantener lejos para no tocar las partes metálicas. Se debe utilizar el detector apropiado para averiguar la ubicación del cable de alimentación oculto. O puede solicitar los datos pertinentes a la entidad de suministro de energía local. Si se perforan los cables se pueden producir incendios y descargas eléctricas. Un tubo de gas dañado producirá una explosión. Si la tubería de agua se perfora, se causarán pérdidas materiales.**
- **Si el accesorio instalado en la herramienta eléctrica se engancha, se debe apagar la herramienta eléctrica inmediatamente y mantener la calma. En ese momento, la herramienta generará un torque de reacción muy alto y producirá una carrera de retorno. Es fácil de que el accesorio instalado en la herramienta eléctrica se enganche, por ejemplo, si la herramienta eléctrica tiene hipercarga o si el accesorio instalado en la herramienta se inclina en la pieza de trabajo.**
- **El cable eléctrico oculto o el cable de alimentación de la herramienta eléctrica se pueden cortar en funcionamiento, por lo tanto, la herramienta eléctrica debe sostenerse por la manija aislada para accionarla. Si la herramienta eléctrica entra en contacto con el circuito cargado, las partes metálicas de la herramienta eléctrica pueden conducir electricidad y el operador puede sufrir una descarga eléctrica.**
- **Las dos manijas del productor deben sostenerse con ambas manos firmemente cuando trabaje y la base debe ser estable. Ambas manos pueden soste-**

ner la herramienta eléctrica de forma estable; se debe evitar la operación con una sola mano.

- El cincel plano no debe utilizarse en el estado de rotación (tal como taladro giratorio y taladro de martillo), o el cincel se bloqueará y la herramienta eléctrica perderá el control.

- Solamente cuando se ponga los guantes podrá tocar ya que los accesorios, las brocas y los accesorios estarán calientes durante el funcionamiento, y es fácil quemarse. Nunca toque inmediatamente la broca o las partes circundantes al final del trabajo, ya que esas partes estarán calientes y puede quemarse la piel. Use guantes y un soporte medio para reducir la vibración y lesiones en las manos y los brazos.

- Las manos y el cuerpo no deben colocarse entre la herramienta eléctrica y la pared o columna para evitar que la herramienta eléctrica salga volando cuando las brocas se bloqueen.

- En caso de usar un alargue, utilizar un cable de alimentación de aislamiento doble con la misma especificación que el de la herramienta eléctrica.

- Evite detener el motor de la herramienta eléctrica cuando esté cargado.

- Nunca saque astillas ni fragmentos con el motor de la herramienta eléctrica en funcionamiento.

- Nunca cambie el diseño del cincel ni use accesorios y aparatos, que no sean los recomendados para su herramienta eléctrica.

- Cuando trabaje, no presione nunca la herramienta eléctrica demasiado fuerte, esto puede provocar el bloqueo del cincel y la sobrecarga del motor.

- Evite el bloqueo del cincel en el material en que se trabaja. Si esto sucede, no intente liberarlos con el motor de su herramienta eléctrica. Puede dañar el motor.

- Nunca fuerce los cinceles para sacarlos del material en el que trabaja, con un martillo u otro objeto. Las partículas de metal astilladas pueden dañar al operador y a las personas que se encuentren cerca.

- Evite el sobrecalentamiento de su herramienta eléctrica, cuando la utilice por un tiempo prolongado.

- Durante el funcionamiento, especialmente en superficies resbaladizas o desparejas así como también cuando trabaje cerca de acantilados, pendientes o en condiciones elevadas, es necesario excluir la posibilidad de caída tanto del operador como de la herramienta eléctrica (se deben usar estructuras de cercos o medidas de prevención).

- En el transcurso de las operaciones relacionadas con la destrucción de estructuras de edificios, es necesario realizar la evaluación correcta del impacto de dichas operaciones y tomar las medidas de seguridad necesarias. Por ejemplo, elegir el lugar correcto para trabajar y considerar rutas de escape dependiendo de la dirección en que caigan los escombros.

- Mientras se realizan obras de pavimentación, es necesario cumplir con las reglas especiales de seguridad (instalar los letreros requeridos, usar vestimenta apropiada, etc.).



Advertencia: las sustancias químicas contenidas en el polvo generado al lijar, cortar, aserrar, rectificar, perforar y otras actividades de la industria de la construcción puede producir cáncer, deficiencia congénita o ser perjudicial para la fertilidad. El ion de algunas sustancias químicas será:

- antes de realizar cualquier reparación o sustitución de la máquina, primero hay que desenchufar;

- los productos de dióxido de silicio transparente y otros de albañilería en la pared de ladrillos y cemento; el arseniato cromatado (CCA), en madera con tratamiento químico. El grado de daño de estas sustancias dependerá del grado frecuente de realización de estos trabajos. Si desea reducir el contacto con estas sustancias químicas, trabaje en el lugar con ventilación y use aparatos con certificados de seguridad (como la máscara antipolvo diseñada con un pequeño filtro de polvo).

Símbolos usados en el manual

Los siguientes símbolos se utilizan en el manual de instrucciones, recuerde sus significados. La interpretación correcta de los símbolos le permitirá el uso correcto y seguro de la herramienta eléctrica.

Símbolo

Significado

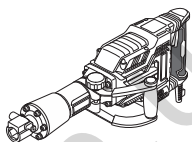

Disyuntor

Secciones marcadas con gris - agarre suave (con superficie aislada).

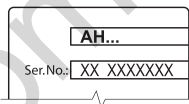

Etiqueta con número de serie:

AH ... - modelo;
XX - fecha de fabricación;
XXXXXXXX - número de serie.



HEX-30 (mandril o tipo de vástagos accesorio).



Lea todas las reglas e instrucciones de seguridad.



Use gafas de seguridad.



Use protectores para los oídos.











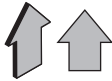

Use una máscara antipolvo.



Desconecte la herramienta eléctrica de la red antes de instalarla o ajustarla.



Riesgo de daños en las líneas de cableado o del servicio doméstico.

Símbolo	Significado
	Dirección del movimiento.
	Dirección de la rotación.
	Bloqueado.
	Desbloqueado.
	Doble aislamiento / clase de protección.
	Atención. Importante.
	Un signo que certifica que el producto cumple con los requisitos esenciales de las directivas de la UE y las normas armonizadas de la UE.
	Información útil.
	Use guantes de protección.
	No deseche la herramienta eléctrica en un recipiente de basura doméstica.

Designación de la herramienta eléctrica DWT

Las herramientas eléctricas permiten realizar los siguientes tipos de trabajo:

- realización de huecos en nichos y aberturas en estructuras de paredes y pisos;
- demolición de estructuras de edificios (de ladrillos o mampostería, concreto monolítico, etc.);
- romper o aflojar diversos materiales o pavimentos (concretos, asfalto, adoquines, tierra con la inclusión de grava, hielo, etc.);
- picar hielo, arcilla, etc.;
- traslado de pilas y jabalinas;
- fijación de distintos materiales.

Algunos de los tipos anteriores de operaciones requieren de accesorios especiales que no están incluidos

en el alcance de la entrega y no se describen en este manual.

Componentes de la herramienta eléctrica

- 1 Portabrocas **HEX-30**
- 2 Retén
- 3 Empuñadura *
- 4 Mango auxiliar *
- 5 Ranuras de ventilación
- 6 Interruptor de encendido / apagado
- 7 Inmovilizador para el interruptor de encendido / apagado
- 8 Tubo con lubricante *
- 9 Llave *
- 10 Llave Allen (5 mm) *
- 11 Llave Allen (6 mm) *
- 12 Tapa
- 13 Orificio de lubricación
- 14 Llave de la brida de apriete *
- 15 Llave Allen (4 mm) *

* Accesorios

No todos los accesorios fotografiados o descritos están incluidos en el envío estándar.

Instalación y regulación de los elementos de la herramienta eléctrica

Antes de llevar a cabo cualquier trabajo sobre la herramienta eléctrica, debe desconectarse de la fuente de energía.



No apriete demasiado los elementos de ajuste para evitar dañar el hilo.



El montaje / desmontaje / configuración de algunos de los elementos es el mismo para todos los modelos de la herramienta eléctrica, en este caso los modelos específicos no están indicados en la ilustración.

Empuñadura adicional (ver fig. 1)

Utilice siempre la empuñadura adicional **4** cuando esté en funcionamiento. La empuñadura adicional **4** se puede colocar según lo considere cómodo el usuario.

- Afloje el asa de ajuste **3** tal como se muestra en la fig. 1.1.
- Coloque el asa adicional **4** en la posición deseada (ver fig. 1.2)
- Ajuste el asa de ajuste **3** tal como se muestra en la fig. 1.3.

Montaje / reemplazo de accesorios (ver fig. 2)

- Afloje el retén **2** tal como se muestra en la fig. 2.1.
- Instale / reemplace el accesorio de trabajo en el mandril **1 (HEX 30)** (ver fig. 2.2). Cuando instale el accesorio de trabajo, es necesario limpiar previamente el extremo del husillo. Instale el accesorio

sólo como se muestra en la figura: la muesca que se encuentra en el accesorio debe estar de frente al retén 2.

- Ajuste el retén 2 tal como se muestra en la fig. 2.3.



Se deben usar guantes al quitar el cincel del mandril 1 (HEX-30) ya que el cincel puede recalentarse de manera peligrosa después de mucho trabajo.

Funcionamiento inicial de la herramienta eléctrica

- Utilice siempre la tensión adecuada de la red: la tensión de la red debe coincidir con la información citada en la placa de identificación de la herramienta eléctrica.
- Se suministra la herramienta eléctrica apropiadamente lubricada y lista para utilizar.
- Una herramienta eléctrica necesita de un tiempo de prueba para sus partes antes de trabajar a carga completa. La duración del periodo de prueba es de alrededor de 5 horas de operación.
- Los lubricantes de los engranajes necesitan de poco tiempo para calentarse. Según la temperatura ambiente, este período de tiempo puede variar entre 15 segundos (con una temperatura ambiente de 32°C) hasta 2 minutos (con una temperatura ambiente de 0°C).

Encendido / apagado de la herramienta eléctrica

[AH15-30 B, AH16-30 B]

Encendido / apagado a corto plazo

Para encender, presione y mantenga presionado el interruptor de encendido / apagado 6, para apagar, suéltelo.

Encendido / apagado a largo plazo

Encender:

Empuje el interruptor de encendido / apagado 6 y bloquéalo en su posición con el botón de seguridad para el interruptor de encendido / apagado 7.

Apagar:

Empuje y suelte el interruptor de encendido / apagado 6.

[AH19-30 B]

Encendido / apagado a corto plazo

Para encender, presione y mantenga presionado el interruptor de encendido / apagado 6, para apagar, suéltelo.

Encendido / apagado a largo plazo

Encender:

Presione la perilla 6 de encendido / apagado y asegure la posición con el botón de seguridad para el interruptor de encendido / apagado 7, moviéndolo hacia arriba.

Apagar:

Empuje y suelte el interruptor de encendido / apagado 6.

Características de diseño de la herramienta eléctrica

Sistema de protección de vibración

El sistema de protección de vibración se designa para reducir el impacto de la vibración (durante la operación) en el operador.

Recomendaciones sobre el funcionamiento



Utilice guantes suaves y gruesos cuando trabaje para reducir el impacto de la vibración en su cuerpo.

- Cuando esté trabajando, asegúrese de ajustar adecuadamente el accesorio de trabajo al material que se está procesando: no demasiado cerca del borde dado que la herramienta eléctrica deberá desplazarse con frecuencia, pero tampoco demasiado lejos dado que el accesorio puede atascarse en el material que se está procesando.
- Presione la herramienta eléctrica mientras la sostiene firmemente con ambas manos. No ejerza fuerza excesiva: la energía del mecanismo de percusión es suficiente para el desempeño efectivo.
- Evite la penetración excesiva del accesorio de trabajo en el material que se está procesando (por ejemplo, cuando afloje la suciedad o en el transcurso de la destrucción de estructuras de edificios) dado que el accesorio de trabajo puede atascarse.
- Si el accesorio de trabajo se atasca en el material durante la operación, no intente liberarlo con el uso de la herramienta eléctrica como palanca, dado que la herramienta puede dañarse. Retire la herramienta eléctrica del accesorio atascado. Continúe la operación con el uso de otro accesorio para liberar el que está atascado. **Nota: Está estrictamente prohibido golpear los accesorios de trabajo atascados o balancearlos para tratar de extraerlos con el uso de herramientas u objetos extraños (trozos de caños, malacates, gatos, etc.).**

Mantenimiento de la herramienta eléctrica / medidas preventivas

Antes de llevar a cabo cualquier trabajo sobre la herramienta eléctrica, debe desconectarse de la fuente de energía.

Lubricación de la herramienta eléctrica (ver fig. 3-4)

[AH15-30 B]

Antes de comenzar la operación así como también durante la misma, es necesario verificar el nivel de aceite mediante la ventana de inspección del tapón 12. Sostenga la herramienta eléctrica en posición vertical y revise el nivel de aceite (ver fig. 3.1). Si el nivel de aceite está 3 mm por debajo del punto más bajo de la ventana de inspección, entonces es necesario agregar aceite.

- Coloque la herramienta eléctrica sobre una superficie plana.
- Limpie el área alrededor del tapón 12 con un paño.

- Use la llave inglesa 9 para desatornillar el tapón 12 (ver fig. 3.2).
- Agregue el aceite especial del tubo 8 dentro de la herramienta eléctrica como se muestra en la fig. 3.3.
- Use la llave inglesa 9 para atornillar el tapón 12 (ver fig. 3.2).



Se recomienda usar aceite especial para el tubo 8.



Está prohibido usar la herramienta eléctrica sin aceite o con un volumen insuficiente de aceite dado que esto puede provocar que la herramienta se descomponga o puede anular su derecho a reparación bajo garantía.

[AH16-30 B]

Agregue grasa en la herramienta eléctrica después de cada 50 horas de trabajo o si disminuye la fuerza de impacto.

- Coloque la herramienta eléctrica sobre una superficie plana.
- Limpie el área alrededor del tapón 12 con un paño.
- Use la llave inglesa 9 para desatornillar el tapón 12 (ver fig. 4.1).
- Agregue grasa especial del tubo 8 en el orificio 13 de lubricación como se muestra en fig. 4.2. **Atención: No agregue más de 30g, de grasa, de lo contrario, la herramienta eléctrica no funcionará correctamente. Se recomienda que los engranajes de la herramienta eléctrica estén engrasados con un lubricante especial para engranajes (del tubo 8) - otro tipo de lubricantes pueden dañar la herramienta eléctrica.**
- Use la llave inglesa 9 para atornillar el tapón 12 (ver fig. 4.1).

[AH19-30 B]

Agregue grasa en la herramienta eléctrica después de cada 50 horas de trabajo o si disminuye la fuerza de impacto.

- Coloque la herramienta eléctrica sobre una superficie plana.
- Limpie el área alrededor del tapón 12 con un paño.
- Use la llave de brida 14 para desenroscar el conector 12 (ver fig. 5.1).
- Agregue grasa especial del tubo 8 en el orificio 13 de lubricación como se muestra en fig. 5.2. **Atención: No agregue más de 30g, de grasa, de lo contrario, la herramienta eléctrica no funcionará correcta-**

mente. Se recomienda que los engranajes de la herramienta eléctrica estén engrasados con un lubricante especial para engranajes (del tubo 8) - otro tipo de lubricantes pueden dañar la herramienta eléctrica.

- Use la llave de brida 14 para desenroscar el conector 12 (ver fig. 5.1).



Está prohibido usar la herramienta eléctrica sin grasa o con un volumen insuficiente de grasa dado que esto puede provocar que la herramienta se descomponga o puede anular su derecho a reparación bajo garantía.

Limpieza de la herramienta eléctrica

Una condición indispensable para un uso seguro a largo plazo de la herramienta eléctrica es mantenerla limpia. Con frecuencia limpie la herramienta con aire comprimido a través de las ranuras de ventilación 5.

Servicio de post-venta y servicio de aplicaciones

Nuestro servicio de post-venta responde a sus preguntas sobre el mantenimiento y la reparación de su producto, así como también sobre los repuestos. La información sobre los centros de servicio, los diagramas de las piezas y sobre los repuestos también se puede encontrar en: www.dwt-pt.com.

Cómo transportar las herramientas eléctricas

- Está terminantemente prohibido dejarlas caer para que no se produzca ningún impacto mecánico en el embalaje durante el transporte.
- Cuando se descarguen / carguen, no se permite usar ningún tipo de tecnología que funcione bajo el principio de sujeción de embalajes.

Protección del medio ambiente



Recicle las materias primas en lugar de eliminarlas como basura.

Las herramientas, los accesorios y el embalaje deberían seleccionarse para un reciclado cuidadoso del medio ambiente. Las piezas de material plástico están marcadas para un reciclado selectivo. Estas instrucciones están impresas sobre papel reciclado sin la utilización de cloro.

El fabricante se reserva la posibilidad de incluir cambios.

Especificações da ferramenta eléctrica

Martelo pneumático		AH15-30 B	AH16-30 B	AH19-30 B
Código da ferramenta eléctrica	[110-127 V ~50 Hz] [230-240 V ~50 Hz]	consulte a página 9		
Potência nominal absorvida	[W]	1700	1700	1700
Potência de saída	[W]	900	850	900
Amperagem na voltagem	110-127 V [A] 230-240 V [A]	13,4 7,8	13,4 7,8	14,7 8
Taxa de impacto	[min ⁻¹]	1900	2100	2000
Potência de um simples impacto	[J]	50	60	75
Tipo de mandril		HEX-30	HEX-30	HEX-30
Peso	[kg] [lb]	14,5 31.97	15,6 34.18	19 41.9
Classe de protecção		□ / II	□ / II	□ / II
Pressão sonora	[dB(A)]	—	—	93
Potência sonora	[dB(A)]	—	—	105
Vibrações	[m/s ²]	—	—	20,706

Informações sobre ruído

Regras gerais de segurança



Use protectores auditivos quando a potência sonora ultrapassar 85 dB(A).



Declaração de conformidade

Declaramos sob nossa inteira responsabilidade que o produto descrito nos "Especificações da ferramenta eléctrica" esta em conformidade com todas as disposicoes pertinentes das Directivas 2006/42/EC incluindo suas alteracoes, e em conformidade com as seguintes normas:

EN 60745-1:2009+A11:2010,
EN 60745-2-6:2010.

Gestor de certificação

Wu Cunzhen

Wu Cunzhen



AVISO - Para reduzir o risco de lesões, o utilizador tem de ler o manual de instruções!



AVISO! Leia todos os avisos de segurança e todas as instruções. O incumprimento das instruções e avisos de segurança pode ter como consequência a existência de perigo de incêndio, de choques eléctricos e / ou de lesões graves.

Guarde todos os avisos e instruções para futuras referências.

O termo "ferramenta eléctrica" nos avisos diz respeito à sua ferramenta alimentada pela rede (com fio) ou com bateria (sem fio).

Segurança na área de trabalho

- **Mantenha a área de trabalho limpa e bem iluminada.** Áreas desarrumadas ou escuras são propícias a acidentes.
- **Não ligue ferramentas eléctricas em atmosferas explosivas, tal como na presença de líquidos inflamáveis, gases ou pó.** As ferramentas eléctricas geram faíscas que podem provocar a ignição dos fumos ou pó.
- **Mantenha as crianças e pessoas que passem afastadas enquanto trabalhar com uma ferramenta eléctrica.** As distrações podem fazer com que perca o controlo.

* - para ferramentas eléctricas com voltagem 230-240 V.

Merit Link International AG
Stabio, Suíça, 21.02.2020

Segurança elétrica

- **As fichas da ferramenta elétrica têm de corresponder à tomada. Nunca modifique a ficha de algum modo. Não utilize qualquer adaptador com ferramentas elétricas com ligação à terra.** Fichas não modificadas e tomadas correspondentes reduzem o risco de choque elétrico.
- **Evite o contacto do corpo com superfícies ligadas à terra, tais como tubos, radiadores, bases e frigoríficos.** Existe um risco acrescido de choque elétrico se o seu corpo estiver ligado à terra.
- **Não exponha as ferramentas elétricas à chuva ou a condições húmidas.** A entrada da água na ferramenta elétrica aumentará o risco de choque elétrico.
- **Não force o fio da alimentação. Nunca utilize o fio para transportar, puxar ou desligar a ferramenta elétrica.** Mantenha o fio afastado do calor, óleo, arestas afiadas ou peças móveis. Fios danificados ou presos aumentam o risco de choque elétrico.
- **Quando estiver a trabalhar com uma ferramenta elétrica ao ar livre, utilize uma extensão adequada para a utilização no exterior.** A utilização de um fio adequado ao exterior reduz o risco de choque elétrico.
- **Se for inevitável trabalhar com uma ferramenta elétrica num local húmido, use uma alimentação protegida por um dispositivo de corrente residual (DCR).** A utilização de um DCR reduz o risco de choque elétrico. **NOTA!** O termo "dispositivo de corrente residual (DCR)" pode ser substituído pelo termo "interruptor de circuito de falha de ligação à terra (ICFLT)" ou "disjuntor de circuito de fuga de terra (DCFT)".
- **Aviso!** Nunca toque nas superfícies de metal expostas na caixa de velocidades, proteção, etc., pois tocar nas superfícies de metal interfere com as ondas eletromagnéticas, podendo assim causar lesões ou acidentes.

Segurança pessoal

- **Mantenha-se alerta, observe o que está a fazer e use senso comum quando estiver a trabalhar com uma ferramenta elétrica. Não utilize uma ferramenta elétrica enquanto estiver cansado ou sobre o efeito de drogas, álcool ou medicação.** Um momento de falta de atenção enquanto trabalha com ferramentas elétricas pode resultar em lesões sérias.
- **Use equipamento pessoal de proteção. Utilize sempre proteção ocular.** O equipamento de segurança, tal como máscara de pó, calçado de segurança antiderrapante, capacete de segurança, ou proteção para os ouvidos, utilizado nas condições adequadas reduzirá a hipótese de lesões.
- **Evite ligações sem intenção. Certifique-se de que o interruptor se encontra na posição de desligado antes de ligar a fonte de energia e / ou à bateria ao agarrar ou transportar a ferramenta.** Transportar ferramentas elétricas com o seu dedo no interruptor ou fornecer energia a ferramentas elétricas que tenham o interruptor na posição de ligado convida a acidentes.
- **Retire qualquer chave de ajuste ou chave de fendas antes de ligar a ferramenta elétrica.** Uma chave de fendas ou uma chave deixada ligada a uma peça rotativa da ferramenta elétrica pode resultar em lesão.
- **Não se estique. Mantenha sempre a base e o equilíbrio adequados.** Isso proporciona um melhor controlo da ferramenta elétrica em situações inesperadas.

- **Vista-se adequadamente. Não use roupas largas ou joalharia. Mantenha o cabelo, roupa e luvas afastados das partes móveis.** Roupas largas, jóias ou cabelo comprido podem ser apanhados pelas peças em movimento.
- **Se forem fornecidos dispositivos para a ligação de extração de pó e facilidades de recolha, certifique-se de que estas estão ligadas e de que são devidamente utilizadas.** A utilização da recolha de pó pode reduzir os perigos relacionados com o pó.
- **Não permita que a familiaridade ganhe com a utilização de ferramentas o torne mais complacente e ignore os princípios de segurança da ferramenta.** Uma ação descuidada pode causar lesões severas numa fração de segundo.
- **Aviso!** As ferramentas elétricas podem criar um campo eletromagnético durante o funcionamento. Este campo pode, sob determinadas circunstâncias, interferir com implantes médicos ativos ou passivos. Para reduzir o risco de lesões sérias ou fatais, recomendamos que pessoas com implantes médicos consultem o seu médico e / ou fabricante do implante médico antes de utilizar esta ferramenta elétrica.

Utilização e cuidados da ferramenta elétrica

- **As pessoas com fracas aptidões físicas ou mentais, bem como as crianças, não podem utilizar a ferramenta elétrica, caso não sejam supervisionadas ou ensinadas a usar a ferramenta elétrica por uma pessoa responsável pela sua segurança.**
- **Não force a ferramenta elétrica. Use a ferramenta elétrica adequada para a tarefa pretendida.** O uso de uma ferramenta elétrica correta e à velocidade para a qual foi concebida permite executar o trabalho com maior eficácia e segurança.
- **Não utilize a ferramenta elétrica se o interruptor não a ligar ou desligar.** Qualquer ferramenta que não possa ser controlada com o interruptor é perigosa e deve ser reparada.
- **Desligue a ficha da fonte de alimentação e / ou a bateria da ferramenta elétrica antes de fazer quaisquer ajustes, mudar de acessórios, ou guardar as ferramentas elétricas.** Tais medidas de segurança preventiva ajudam a reduzir os riscos de ligar inadvertidamente a ferramenta elétrica.
- **Guarde ferramentas elétricas sem carga fora do alcance de crianças e não permita que pessoas estranhas às ferramentas elétricas ou a estas instruções trabalhem com a ferramenta elétrica.** As ferramentas elétricas são perigosas nas mãos de utilizadores sem formação.
- **Proceda à manutenção das ferramentas elétricas. Verifique se existem desalinhamentos ou bloqueios das peças móveis, peças partidas e quaisquer outras condições que possam afetar o funcionamento da ferramenta elétrica.** Se estiver danificada, leve a ferramenta elétrica para ser reparada antes da utilização. Muitos acidentes são provocados pela fraca manutenção das ferramentas elétricas.
- **Mantenha as ferramentas de corte afiadas e limpas.** Ferramentas devidamente mantidas com arestas de corte afiadas são menos fáceis de prender e mais fáceis de controlar.
- **Use a ferramenta elétrica, acessórios e brocas, etc., de acordo com estas instruções, tendo em conta as condições de trabalho e o trabalho a ser efetuado.** A utilização da ferramenta elétrica para

operações diferentes das pretendidas pode resultar numa situação perigosa.

- **Mantenha as pegas e superfícies de segurar secas, limpas e sem óleo ou gordura.** Pegas e superfícies de segurar escorregadias não permitem o manuseamento seguro nem o controlo da ferramenta em situações inesperadas.

- Tenha em conta que, quando utilizar uma ferramenta elétrica, segure corretamente a pega auxiliar, o que é útil quando controlar a ferramenta elétrica. Assim, um manuseamento adequado pode reduzir o risco de acidentes ou lesões.

Reparação

- **A manutenção da sua ferramenta elétrica deverá ser sempre efetuada por pessoas qualificadas, utilizando apenas peças sobresselentes idênticas.** Tal irá assegurar que a segurança da ferramenta elétrica é mantida.

- Siga as instruções quanto a lubrificação e mudança de acessórios.

Avisos especiais de segurança

- **Use proteção auditiva quando perfurar com impacto.** A exposição ao ruído pode causar a perda de audição.

- **Use pegas auxiliares, se fornecidas com a ferramenta.** A perda de controlo pode causar lesões pessoais.

- **Segure a ferramenta através das superfícies isoladas quando efetuar uma operação onde a ferramenta de corte possa entrar em contacto com cabos elétricos escondidos ou com o seu próprio fio.** O contacto do acessório de corte com um cabo "vivo" fará com que as peças de metal expostas da ferramenta elétrica dêem um choque ao operador.

Tenha em conta a voltagem da alimentação: Ao ligar à energia, tem de se certificar de que a voltagem da alimentação é a mesma que a voltagem assinalada na placa das especificações da ferramenta. Se a voltagem da alimentação for superior à voltagem adequada, podem ocorrer acidentes e a ferramenta ficará destruída. Assim, se não confirmou a voltagem da alimentação, não ligue arbitrariamente a ficha a uma tomada. Por outro lado, quando a voltagem da alimentação for inferior à voltagem exigida, danificará o motor.

Orientações de segurança durante o funcionamento da ferramenta elétrica



As instruções devem ser lidas na íntegra. Deve usar a máquina de acordo com as seguintes normas, caso contrário podem ocorrer riscos de choque elétrico, incêndio ou danos graves.

- Verifique se a broca está devidamente fixada na respetiva posição antes da sua utilização.

- Durante o funcionamento, a ferramenta elétrica cria vibrações. Assim, deve verificar cuidadosamente se os parafusos estão corretamente apertados nos diferentes locais antes da sua utilização.

- Deve usar óculos de proteção durante o funcionamento da máquina.

- Mantenha a broca afiada, de modo a obter a melhor eficácia e desempenho possíveis.

- Quando substituir ou montar os acessórios, a operação deve seguir estritamente as instruções do acessório.

- Se o produto tiver algum problema, não deve tentar repará-lo sozinho. Deve levá-lo a um centro de manutenção local designado para que sejam realizados os devidos procedimentos.

- Fixe a peça a ser trabalhada ao máximo. A peça a ser trabalhada deve ser fixada através do aparelho de fixação ou de alicates ou pinças, que devem permitir uma fixação maior do que segurá-la com a mão.

- Antes de ligar, deve certificar-se de que o interruptor está na posição de desligado, e antes de pousar a ferramenta elétrica, esta deve estar desligada e a ficha retirada da tomada.

- Quando o acessório estiver completamente estático, pode pousar a ferramenta elétrica.

- Nunca permita que o fio da alimentação toque na broca ou em qualquer uma das peças envolventes, sob risco de o danificar. Não deve usar ferramentas elétricas com o fio da alimentação danificado. Se o fio da alimentação ficar danificado durante o funcionamento, não lhe toque e retire imediatamente a ficha da tomada. Um fio danificado aumenta seriamente o risco de eletrocussão do operador.

- Ao talhar paredes, chão ou em quaisquer ocasiões semelhantes, deve manter-se afastado de canos de gás e água e cabos elétricos e, nesses locais, as ferramentas devem evitar o contacto com peças metálicas. Deve ser usado um detetor adequado, de modo a localizar cabos elétricos ocultos. Ou pode pedir esses dados à entidade fornecedora de energia. Os cabos perfurados podem originar incêndios ou choques elétricos. Tubagens do gás perfuradas podem originar explosões. Se forem perfurados canos de água, podem ocorrer perdas patrimoniais.

- Se o acessório instalado na ferramenta elétrica ficar bloqueado, deve desligar imediatamente o aparelho da alimentação e permanecer calmo. Nesse momento, a ferramenta elétrica irá gerar um binário de reação ultra elevado, o que provocará um ressalto. O acessório instalado na ferramenta elétrica é facilmente fixável, como, por exemplo: Quando a ferramenta está sobrealimentada, ou o acessório instalado na ferramenta elétrica se inclina na peça de trabalho.

- Durante o funcionamento da ferramenta elétrica, os cabos ocultos ou o fio da alimentação da ferramenta elétrica podem ser cortados e, por isso, deve segurar sempre a ferramenta pelas pegas isoladoras. Se a ferramenta elétrica entrar em contacto com circuitos com corrente, as peças metálicas da ferramenta elétrica conduzem eletricidade, o que pode fazer com que o operador sofra um choque.

- O operador deve segurar firmemente ambas as pegas da ferramenta elétrica durante o funcionamento, e a base deve ser estável. Segurar a ferramenta elétrica com ambas as mãos permite um funcionamento estável. Assim, não deve segurar a ferramenta elétrica com apenas uma das mãos.

- O cinzel plano não deve ser usado no estado rotativo (tal como as brocas giratórias e martelo pneumático), sob pena de bloquear o cinzel e perder o controlo da ferramenta elétrica.

- Só deve tocar nos acessórios quando usar luvas de proteção, uma vez que as brocas e acessórios estarão quentes durante o funcionamento, e pode queimar-se facilmente. Nunca toque na broca nem nas peças en-

volventes imediatamente após terminar um trabalho, uma vez que estas ainda se encontram quentes e podem queimar a sua pele. Use luvas de proteção e faça pausas regulares, de modo a evitar lesões nas mãos e braços.

- Não deve colocar as mãos nem o corpo entre a ferramenta elétrica e a parede ou coluna, para evitar que a ferramenta elétrica ressalte quando a broca ficar bloqueada.

- Caso esteja a usar uma extensão, por favor, use um fio com duplo isolamento com as mesmas especificações da ferramenta elétrica.

- Evite parar uma ferramenta eléctrica quando esta estiver sob carga.

- Nunca retire quaisquer farpas ou fragmentos enquanto o motor da sua ferramenta estiver a funcionar.

- Nunca mude o design do cinzel nem use acessórios ou aparelhos que não sejam recomendados para a sua ferramenta elétrica.

- Quando trabalhar, nunca pressione a ferramenta eléctrica com demasiada força, pois isso pode fazer com que o cinzel fique preso e o motor fique sobrecarregado.

- Evite que o cinzel fique preso no material a ser trabalhado. Se isto acontecer, não tente libertá-lo com o motor da sua ferramenta eléctrica. Pode danificar o motor.

- Nunca force cinzéis presos no material a ser trabalhado com um martelo ou outros objetos. As partículas de metal libertadas podem magoar o operador ou outras pessoas que se encontrem por perto.

- Evite sobreaquecer a sua ferramenta eléctrica quando a utilizar durante um longo período de tempo.

- Durante o funcionamento, especialmente em superfícies escorregadias ou desniveladas, bem como ao trabalhar perto de penhascos, encostas ou locais elevados, é necessário eliminar a possibilidade de queda, tanto do operador como da ferramenta eléctrica (têm de ser usadas estruturas de vedação ou dispositivos de segurança).

- Durante operações relacionadas com a destruição de edifícios, é necessário efetuar a avaliação correta do impacto de tais operações e tomar as medidas de segurança necessárias. Por exemplo, escolha o local correto para trabalhar e tenha em conta vias de fuga, dependendo da direção de queda dos resíduos.

- Ao efetuar trabalhos em estrada, é necessário seguir as regras especiais de segurança (instalação dos sinais rodoviários exigidos, utilização de roupa adequada, etc.).



Aviso: As substâncias químicas existentes no pó gerado ao lixar, cortar, serrar, amolar, perfurar e outras atividades industriais de construção podem dar origem a cancro, deficiências congénitas ou ser nocivas para a fertilidade. O ião de algumas substâncias químicas deverá ser:

- antes de qualquer reparação ou trabalho de substituição na ferramenta, tem de retirar primeiro a ficha da tomada;

- os dois óxidos de silicone transparente e outros produtos de alvenaria nos tijolos e cimento, o arsénico de crómio (CCA) na madeira com tratamento químico. O grau de toxicidade destas substâncias depende da frequência com que efetua estes trabalhos. Se quiser reduzir o contacto com estas substâncias químicas, trabalhe num local com ventilação e deverá usar os aparelhos com produtos de segurança (como máscaras para o pó criadas com filtros para pequenas partículas de pó).

Símbolos usados no manual

Os símbolos apresentados a seguir são usados no manual de utilização. Lembre-se do seu significado. A interpretação correta dos símbolos permite uma utilização correta e segura da ferramenta eléctrica.

Símbolo

Significado

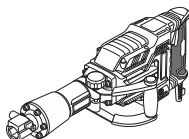

Martelo pneumático

Seções assinaladas a cinzento - pega suave (com superfície isolada).

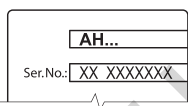

Autocolante do número de série:

AH ... - modelo;
XX - data de fabrico;
XXXXXXX - número de série.



HEX-30 (mandril ou tipo de eixo do acessório).



Leia todos os avisos de segurança e todas as instruções.



Use óculos de segurança.



Use proteções auditivas.



Use máscara respiratória.



Desligue a ferramenta eléctrica da alimentação antes da instalação ou ajuste.











Risco de danos em cablagem oculta ou linhas de ser-viço domésticas.



Direção do movimento.



Direção de rotação.

Símbolo	Significado
	Bloqueado.
	Desbloqueado.
	Isolamento duplo / classe de proteção.
	Atenção. Importante.
	Um sinal a certificar que o produto se encontra em conformidade com os requisitos essenciais das diretivas da UE e normas harmonizadas da UE.
	Informação útil.
	Utilize luvas de proteção.
	Não elimine a ferramenta elétrica juntamente com o lixo doméstico comum.

Designação da ferramenta eléctrica DWT

As ferramentas eléctricas permitem efectuar os seguintes tipos de trabalhos:

- escavar nichos e aberturas em paredes e pisos;
- demolição de edifícios (de tijolo, pedra, betão, etc.);
- rachar ou desapertar vários materiais ou pavimentos (betão, asfalto, pedra de pavimento, solo com a inclusão de cascalho, gelo, etc.);
- lascar gelo, barro, etc.;
- conduzir hastes em montes e no chão;
- o cunho de diferentes materiais.

Alguns tipos de operações apresentadas acima requerem acessórios especiais que não se encontram incluídos no âmbito de entrega e não estão descritos neste manual.

Componentes da ferramenta eléctrica

- 1 Mandril HEX-30
- 2 Retentor
- 3 Pega *
- 4 Pega adicional *
- 5 Fendas de ventilação
- 6 Interruptor de ligar / desligar

- 7 Botão de retenção para o interruptor de ligar / desligar
- 8 Tubo com lubrificante *
- 9 Chave *
- 10 Chave sextavada (5 mm) *
- 11 Chave sextavada (6 mm) *
- 12 Aba
- 13 Orifício de lubrificação
- 14 Chave de arestas *
- 15 Chave sextavada (4 mm) *

* Acessórios

Nem todos os acessórios apresentados nas ilustrações ou descritos no texto fazem parte das peças fornecidas.

Instalação e afinação dos elementos da ferramenta eléctrica

Antes de proceder à limpeza ou reparação da ferramenta eléctrica, deve desligá-la da electricidade.



Não aperte demasiado os elementos de aperto, para evitar danificar a rosca.



A montagem / desmontagem / preparação de alguns elementos é a mesma para todos os modelos de ferramentas eléctricas. Neste caso, os modelos específicos não são indicados na ilustração.

Pega adicional (consulte a imagem 1)

Use sempre a pega adicional 4 quando utilizar a máquina. A pega adicional 4 pode ser colocada do modo que for mais confortável para o utilizador.

- Liberte a pega de fixação 3, conforme apresentado na imagem 1.1.
- Coloque a pega adicional 4 na posição desejada (consulte a imagem 1.2).
- Aperte a pega de fixação 3, conforme apresentado na imagem 1.3.

Montagem / substituição dos acessórios (consulte a imagem 2)

- Liberte o retentor 2, conforme apresentado na imagem 2.1.
- Instale / substitua o acessório de trabalho no mandril 1 (HEX-30) (consulte a imagem 2.2). Quando instalar o acessório de trabalho, é necessário limpar primeiro a extremidade da haste. Instale o acessório apenas conforme apresentado na imagem: A ranhura no acessório tem de ficar virada para o retentor 2.
- Fixe o retentor 2, conforme apresentado na imagem 2.3.



Use luvas quando retirar o cinzel do mandril 1 (HEX-30), pois o cinzel pode ficar quente de um modo perigoso após um trabalho prolongado.

Operação inicial da ferramenta eléctrica

- Use sempre a voltagem de alimentação correcta: A voltagem da alimentação tem de ser sempre equiva-

lente à informação apresentada na placa de identificação da ferramenta eléctrica.

- A ferramenta eléctrica é fornecida lubrificada adequadamente e pronta a usar.
- Uma ferramenta eléctrica nova precisa de algum tempo de rodagem até a poder usar à sua potência máxima. O período de rodagem é de cerca de 5 horas de funcionamento.
- A lubrificação dos carretos requer um certo tempo para aquecer. Dependendo da temperatura ambiente, este período de tempo pode mudar de cerca de 15 segundos (a uma temperatura ambiente de 32°C) para 2 minutos (a uma temperatura ambiente de 0°C).

Ligar / desligar a ferramenta eléctrica

[AH15-30 B, AH16-30 B]

Ligar / desligar a curto prazo

Para ligar, prima e mantenha premido o interruptor de ligar / desligar 6, para desligar, deixe de premi-lo.

Ligar / desligar a longo prazo

Ligar:

Prima o interruptor de ligar e desligar 6 e fixe-o na posição de ligado com o botão de bloqueio do interruptor de ligar / desligar 7.

Desligar:

Prima e liberte o interruptor de ligar / desligar 6.

[AH19-30 B]

Ligar / desligar a curto prazo

Para ligar, prima e mantenha premido o interruptor de ligar / desligar 6, para desligar, deixe de premi-lo.

Ligar / desligar a longo prazo

Ligar:

Prima o interruptor de ligar / desligar 6 e fixe na respectiva posição premindo o botão de bloqueio 7 para cima.

Desligar:

Prima e liberte o interruptor de ligar / desligar 6.

Características de design da ferramenta eléctrica

Sistema de protecção contra vibração

O sistema de protecção contra vibração foi criado para reduzir o impacto da vibração (durante o funcionamento) no operador.

Recomendações acerca do funcionamento



Utilize luvas grossas e suaves quando estiver a trabalhar, para reduzir o impacto da vibração no seu corpo.

- Quando trabalhar, certifique-se de que ajusta corretamente o acessório de trabalho ao material a ser

processado: Não muito perto da extremidade, pois a ferramenta tem de ser movida frequentemente, mas não muito afastado, pois o acessório pode ficar preso no material a ser processado.

- Pressione a ferramenta eléctrica enquanto a segura bem com ambas as mãos. Não faça força excessiva: A energia do mecanismo de percussão é suficiente para um desempenho eficaz.

- Evite penetração excessiva do acessório de trabalho no material a ser processado (por exemplo, quando libertar solo ou durante a destruição de edifícios), pois o acessório de trabalho pode ficar preso.

- Se o acessório de trabalho ficar preso no material durante o funcionamento, não tente libertá-lo com a utilização da ferramenta eléctrica como alavanca, pois a ferramenta eléctrica pode ficar danificada. Retire a ferramenta eléctrica do acessório preso. Continue a operação com o uso de outro acessório, de modo a libertar o acessório que está preso. **Nota: É estritamente proibido bater nos acessórios de trabalho presos ou oscilá-los, ou tentar retirá-los usando ferramentas ou objetos estranhos (peças de tubo, guincho, macaco, etc.).**

Manutenção da ferramenta eléctrica / medidas preventivas

Antes de proceder à limpeza ou reparação da ferramenta eléctrica, deve desligá-la da electricidade.

Lubrificação da ferramenta eléctrica (consulte a imagem 3-4)

[AH15-30 B]

Antes de começar a operação, bem como durante a mesma, é necessário verificar o nível do óleo através da janela de inspeção da tampa 12. Segure a ferramenta eléctrica na vertical e verifique o nível do óleo (consulte a imagem 3.1). Se o nível do óleo for inferior a 3 mm do ponto inferior da janela de inspeção, tem de adicionar o óleo necessário.

- Coloque a ferramenta eléctrica numa superfície plana.
- Limpe com um pano a área em redor da tampa 12.
- Use a chave 9 para desapertar a tampa 12 (consulte a imagem 3.2).
- Adicione óleo especial na ferramenta eléctrica a partir do tubo 8, conforme apresentado na imagem 3.3.
- Use a chave 9 para apertar a tampa 12 (consulte a imagem 3.2).



Recomendamos que use um óleo especial a partir do tubo 8.



Usar a ferramenta eléctrica sem óleo ou com um volume insuficiente de óleo é proibido, pois isso pode dar origem a falhas na ferramenta eléctrica e anular o seu direito a reparações ao abrigo da garantia.

[AH16-30 B]

Adicione lubrificante na ferramenta eléctrica a cada 50 horas de funcionamento, ou se a potência de impacto diminuir.

- Coloque a ferramenta eléctrica numa superfície plana.
- Limpe com um pano a área em redor da tampa 12.
- Use a chave 9 para desapertar a tampa 12 (consulte a imagem 4.1).
- Adicione lubrificante especial a partir do tubo 8 no orifício de lubrificação 13, conforme apresentado na imagem 4.2. **Atenção: Não adicione mais do que 30g de lubrificante, caso contrário, a ferramenta eléctrica não funcionará corretamente. Recomendamos que os carretos das ferramentas eléctricas sejam lubrificados com um lubrificante especial para carretos (a partir do tubo 8). Outros tipos de lubrificantes serão prejudiciais à ferramenta eléctrica.**
- Use a chave 9 para apertar a tampa 12 (consulte a imagem 4.1).

[AH19-30 B]

Adicione lubrificante na ferramenta eléctrica a cada 50 horas de funcionamento, ou se a potência de impacto diminuir.

- Coloque a ferramenta eléctrica numa superfície plana.
- Limpe com um pano a área em redor da tampa 12.
- Use a chave de rebordo 14 para desapertar a tampa 12 (consulte a imagem 5.1).
- Adicione lubrificante especial a partir do tubo 8 no orifício de lubrificação 13, conforme apresentado na imagem 5.2. **Atenção: Não adicione mais do que 30g de lubrificante, caso contrário, a ferramenta eléctrica não funcionará corretamente. Recomendamos que os carretos das ferramentas eléctricas sejam lubrificados com um lubrificante especial para carretos (a partir do tubo 8). Outros tipos de lubrificantes serão prejudiciais à ferramenta eléctrica.**
- Use a chave de rebordo 14 para apertar a tampa 12 (consulte a imagem 5.1).



Usar a ferramenta eléctrica sem lubrificante ou com um volume insuficiente de lubrificante é proibido, pois isso pode dar origem a falhas na ferramenta eléctrica e

anular o seu direito a reparações ao abrigo da garantia.

Limpeza da ferramenta eléctrica

Uma condição indispensável para uma utilização segura a longo prazo da ferramenta eléctrica é mantê-la limpa. Passe regularmente a ferramenta eléctrica com ar comprimido através dos orifícios do ar 5.

Serviço pós-venda e serviço de aplicação

O nosso serviço pós-venda responde às suas perguntas relativas à manutenção e reparação do seu produto, bem como peças sobresselentes. A informação acerca dos centros de reparação, diagramas das peças e informação sobre peças sobresselentes também pode ser encontrada em: www.dwt-pt.com.

Transporte das ferramentas eléctricas

- Nunca permita que a caixa sofra qualquer impacto mecânico durante o transporte.
- Quando carregar / descarregar, não use qualquer tipo de tecnologia que funcione com o princípio de fixação da caixa com pinças.

Protecção ambiental



Reciclagem de matérias primas em vez de eliminação de lixo.

A ferramenta eléctrica, acessórios e caixa deverão ser separados, para uma reciclagem amiga do ambiente. Para efeitos de uma reciclagem específica, as peças de plástico dispõem de uma respectiva marcação. Estas instruções foram riadas com papel reciclável isento de cloro.

O fabricante reserva o direito de fazer alterações.

Elektrikli alet özelliği

Kırıcı		AH15-30 B	AH16-30 B	AH19-30 B
Elektrikli alet kodu	[110-127 V ~50 Hz] [230-240 V ~50 Hz]		bkz. sayfa 9	
Giriş gücü	[W]	1700	1700	1700
Güç	[W]	900	850	900
Gerilimdeki akım	110-127 V [A] 230-240 V [A]	13.4 7.8	13.4 7.8	14.7 8
Darbe oranı	[dk ⁻¹]	1900	2100	2000
Tek darbe gücü	[J]	50	60	75
Mandren tipi		HEX-30	HEX-30	HEX-30
Ağırlık	[kg] [pound]	14,5 31.97	15,6 34.18	19 41.9
Emniyet sınıfı		□ / II	□ / II	□ / II
Ses basıncı	[dB(A)]	—	—	93
Akustik güç	[dB(A)]	—	—	105
Ağırlıklı titreşim	[m/s ²]	—	—	20,706

Gürültü bilgisi



Eğer ses basıncı 85 dB(A) değerini aşarsa her zaman kulak koruyucu takınız.



UYARI! Tüm güvenlik uyarılarını ve talimatları okuyun. Uyarıların ve talimatların herhangi birine uyulmaması elektrik çarpmasına, yangın çıkmasına ve / veya ciddi yaralanmalara yol açabilir.

İleride başvurmak üzere tüm uyarıları ve talimatları kaydedin.

Uyarılarda geçen "elektrikli alet" elektrik şebekesinden beslenen (kablolu) elektrikli alet veya pille çalışan (kablosuz) elektrikli alettir.



Uyumluluk beyanati

Tek sorumlu olarak "Elektrikli alet özelliği" bölümünde tanımlanan ürünün, değişiklikleri de dahil olmak üzere 2006/42/EC yönergelerinin geçerli bütün hükümlerini karşıladığını ve aşağıdaki standartlarla uyumlu olduğunu beyan ederiz:

EN 60745-1:2009+A11:2010,
EN 60745-2-6:2010.

Onay müdürü

Wu Cunzhen

Wu Cunzhen

* - 230-240 V gerilime sahip elektrikli aletler için.

Merit Link International AG
Stabio, İsviçre, 21.02.2020

Genel güvenlik kuralları



UYARI - Kullanıcı, yaralanma riskini azaltmak için kullanım talimatları el kitabını okumalıdır!

Çalışma alanı güvenliği

- Çalışma alanını temiz tutun ve iyice aydınlatın. Dağınık veya karanlık alanlarda kaza olma ihtimali yüksektir.
- Elektrikli aletleri patlayıcı ortamlarda (ör. yanıcı sıvıların, gazların veya tozların bulunduğu yerlerde) çalıştırmayın. Elektrikli aletler tozları veya buharları tutuşturabilecek kıvılcımlar oluşturur.
- Elektrikli aleti çalıştırırken çocukları ve çevredeki kişileri çalışma noktasından uzak tutun. Dikkat dağınıklığı kontrolü kaybetmenize neden olabilir.

Elektrik güvenliği

- Elektrikli aletlerin fişleri prize uygun olmalıdır. Fiş üzerinde asla değişiklik yapmayın. Topraklanmış elektrikli aletlerle beraber adaptör fişlerini asla kullanmayın. Değiştirilmemiş fişler ve bunlara uygun prizler elektrik çarpması riskini azaltacaktır.
- Borular, radyatörler, fırınlar ve buzdolapları gibi topraklanmış yüzeylere temas etmekten kaçının. Vücudunuz topraklanmış ise elektrik çarpması riski artar.

- **Elektrikli aletleri yağmura veya ıslak ortamlara maruz bırakmayın.** Elektrikli alete su girmesi elektrik çarpması riskini artıracaktır.
- **Kabloyu başka amaçlar için kullanmayın.** Kabloyu asla elektrikli aleti taşımak veya çekmek için kullanmayın ve prizle olan bağlantısını keserken asla kablodan çekmeyin. Kabloyu ısıdan, yağdan, keskin uçlardan veya hareketli parçalardan uzak tutun. Hasarlı veya birbirine dolaşmış kablolar elektrik çarpması riskini artırır.
- **Elektrikli aleti dış mekanda çalıştırırken dış mekân kullanımına uygun bir uzatma kablosu kullanın.** Dış mekân kullanımına uygun bir kablo kullanılması elektrik çarpması riskini azaltır.
- **Elektrikli aletin rutubetli bir yerde kullanılması kaçınılmaz ise elektrik akımı korumalı bir artık akım cihazı (AAC) kullanın.** AAC kullanımı elektrik çarpması riskini azaltır. **NOT!** "Artık akım cihazı (AAC)" teriminin yerine "topraklama arızası devre şalteri (TADS)" veya "toprak kaçağı devre kesicisi (TKDK)" kullanılabilir.
- **Uyarı!** Dişli kutusu, kalkan vb. üzerinde bulunan açık metal yüzeylere asla dokunmayın, çünkü metal yüzeylere dokunulması elektromanyetik dalgaları bozarak potansiyel yaralanmalara veya kazalara yol açabilir.

Kişisel güvenlik

- **Elektrikli aleti çalıştırırken tetikte olun, ne yaptığınıza dikkat edin ve sağduyunuzu kullanın.** Yorgunken veya uyuşturucu, alkol veya ilaç etkisi altındayken elektrikli aleti kullanmayın. Elektrikli aletleri çalışma esnasında bir anlık dikkatsizlik ciddi bireysel yaralanmaya yol açabilir.
- **Kişisel koruyucu donanım kullanın. Daima koruyucu bir gözlük takın.** Uygun koşullarda toz maskesi, kaymayan güvenlik ayakkabıları, baret veya kulak tıkaçı kullanmak kişisel yaralanmaları azaltacaktır.
- **Elektrikli aletin istem dışı başlatılmasını önleyin.** Aleti güç kaynağına ve / veya pil takımına bağlamadan, kaldırmadan veya taşımadan önce düğmenin kapalı konumunda olduğundan emin olun. Elektrikli aleti, parmağınız düğme üzerindeyken taşımaz veya düğmesi açık elektrikli aletlere güç vermeniz kaza ihtimalini oldukça artırır.
- **Elektrikli aleti açmadan önce ayar anahtarını veya somun anahtarını sökün.** Elektrikli aletin dönen bir kısmına bir somun anahtarını veya anahtar takılı bırakmak bireysel yaralanmaya neden olabilir.
- **Elektrikli alete uzanmayın. Dayanağı ve dengeyi daima uygun konumda tutun.** Böylece beklenmeyen durumlarda elektrikli alet daha iyi kontrol edilebilir.
- **Uygun kıyafetler giyin. Bol kıyafetler giymeyin veya takı takmayın. Saçlarınızı, kıyafetlerinizi ve eldivenlerinizi hareketli parçalardan uzak tutun.** Bol kıyafetler, takılar veya uzun saç hareketli parçalara sıkışabilir.
- **Cihazlar toz giderme ve toplama ünitelerinin bağlantısı için temin ediliyor ise bu cihazların bağlı olduğundan ve doğru kullanıldığından emin olun.** Toz toplama işlemi, tozla ilgili tehlikeleri azaltabilir.
- **Aletleri sık kullanmanızdan kaynaklanan alışkanlığın sizi kayıtsızlaştırmasına izin vermeyin ve aletin güvenlik ilkelerini göz ardı etmeyin.** Dikkatsiz bir hareket bir anda ciddi yaralanmaya yol açabilir.
- **Uyarı!** Elektrikli aletler çalışma sırasında elektromanyetik bir alan oluşturabilir. Bu alan bazı koşullarda aktif veya pasif tıbbi implantların işlevini engelleyebilir. Ciddi veya ölümcül yaralanma riskini azaltmak için tıbbi implantları olan kişilerin bu elektrikli aleti çalıştır-

madan önce doktorlarına ve tıbbi implant üreticisine danışmalarını tavsiye ederiz.

Elektrikli aletin kullanımı ve bakımı

- Çocukların yanı sıra ruhsal-fiziksel veya zihinsel yetenekleri yetersiz olan kişiler güvenliklerinden sorumlu bir kişi tarafından gözetime tabi tutulmadan veya elektrikli aletin kullanımını hakkında sorumlu kişiden talimat almadan aleti çalıştıramaz.
- **Elektrikli aleti kapasitesi dışına zorlamayın. Uygulanız için doğru elektrikli aleti kullanın.** Doğru elektrikli alet, işlemi daha iyi ve daha güvenli bir biçimde ve tasarlandığı hızda gerçekleştirecektir.
- **Açma kapama düğmesi çalışmayan elektrikli aleti kullanmayın.** Düğmeyle kontrol edilemeyen bir elektrikli alet tehlikeli olabilir ve onarılması gerekir.
- **El aletinde ayarlama yapmadan, aksesuarlarını değiştirmeden veya aleti saklamadan önce fişin güç kaynağıyla olan bağlantısını ve / veya pil takımının elektrikli alete olan bağlantısını kesin.** Bu gibi önleyici güvenlik tedbirleri elektrikli aleti yanlışlıkla başlatma riskini azaltır.
- **Kullanılmayan elektrikli aletleri çocukların erişemeyeceği yerlerde saklayın ve elektrikli aleti veya bu talimatları iyi bilmeyen kişilerin elektrikli aleti çalıştırmasına izin vermeyin.** Eğitim almamış kişilerin elektrikli aletleri kullanması tehlike arz eder.
- **Elektrikli aletlere bakım yapın. Hareketli parçaların hizasızlığını veya takılmasını, parçaların kırılma durumunu ve elektrikli aletlerin çalışmasını etkileyebilecek diğer koşulları kontrol edin. Elektrikli alet hasar görmüşse kullanmadan önce onarımını sağlayın.** Yeterli bakımı yapılmayan elektrikli aletler birçok kazaya neden olabilir.
- **Kesme takımlarının keskinliğini ve temizliğini koruyun.** Doğru bakım yapılan ve kesme uçları keskin olan kesme takımlarının sıkışma ihtimali daha düşüktür ve daha kolay kontrol edilebilir.
- **Elektrikli aleti, aksesuarları ve takım uçlarını vb. bu talimatlarla uygun olarak ve çalışma koşullarını ve yapılacak işi dikkate alarak kullanın.** Kullanım amacı farklı elektrikli aletlerin başka bir amaç için kullanılması tehlikeli durumlara neden olabilir.
- **Tutma yerlerini ve kavrama yüzeylerini kuru, temiz ve yağdan ve gresden arındırılmış olarak muhafaza edin.** Kaygan tutma yerleri ve kavrama yüzeyleri güvenli kullanımı ve aletin beklenmeyen durumlarda kontrolünü engeller.
- **Bir elektrikli alet kullanırken lüften yardımcı tutmağı doğru tutmaya dikkat edin.** Böylece elektrikli aleti daha kolay kontrol edebilirsiniz. Sonuç olarak aleti doğru tutmak kaza veya yaralanma riskini azaltabilir.

Servis

- **Elektrikli aletinizin onarımını, yalnızca aynı değişim parçalarını kullanan vasıflı bir onarım elemanına yaptırın.** Böylece elektrikli aletin güvenliği korunacaktır.
- **Aksesuarları yağlama ve değiştirme talimatlarına uygun.**

Özel güvenlik uyarıları

- **Darbeli delme işlemi sırasında kulak koruyucusu kullanın.** Gürültüye maruz kalmak işitme kaybına neden olabilir.

- **Aletle beraber verilmiş ise yardımcı kolu / kolları kullanın.** Kontrol kaybı bireysel yaralanmaya neden olabilir.
- **Kesme aksesuarının gizli kablolarına veya kendi kablosuna temas edebileceği bir işlem gerçekleştirirken elektrikli aleti yalıtımlı kavrama yüzeylerinden tutun.** "Akımlı" tele temas eden kesme aksesuarı, elektrikli aletin metal parçalarının "akıma" maruz kalmasına ve kullanıcıyı elektrik çarpmasına neden olabilir.
- **Güç gerilimine dikkat edin:** elektrik bağlantısında güç geriliminin, aletin veri levhasında belirtilen gerilimle aynı olduğunu doğrulamanız gerekir. Güç gerilimi, olması gereken gerilimden yüksek ise kullanıcıların kaza geçirmesinin yanı sıra alet zarar görecektir. Dolayısıyla güç gerilimi doğrulanmaz ise asla aletin fişini prize keyfi olarak takmayın. Bunun aksine güç gerilimi gereken gerilimden düşük ise motor zarar görecektir.

Elektrikli aleti çalıştırırken uygulanacak güvenlik esasları



Talimatların tamamı okunmalıdır. Makinenin aşağıdaki hükümlere uygun olmayan bir şekilde kullanılması durumunda elektrik çarpması, yangın veya ciddi yaralanmalar meydana gelebilir.

- Matkap ucunun doğru konumda kenetlenip kenetlenmediğini, aleti çalıştırmadan önce kontrol edin.
- Çalışmakta olan elektrikli alet titreşim yaratacaktır. Aleti çalıştırmadan önce farklı yerlerde bulunan vidaların halen sıkı olduğunu dikkatlice kontrol ederek doğrulamanız gerekmektedir.
- Gözlerinizi korumak için çalışma sırasında koruyucu bir gözlük takın.
- İdeal ve en güvenli verimliliği sağlamak için matkap ucunun şiddetini sabit tutun.
- Aksesuarları değiştirirken veya takarken aksesuarlarla ilgili talimatlara harfi harfine uyulmalıdır.
- Üründe sorun var ise kendi başınıza onarmaya çalışmayın, lütfen parçayı, muayene etmesi için ilgili yerel bakım merkezine götürün.
- İşlenecek parçayı mümkün mertebe sabitleyin. İşlenecek parça, elle tutmak yerine bir sabitleme cihazıyla veya kerpeten pensellerle sabitlenmelidir.
- Açmadan önce düğmenin "kapalı" konumda olduğu doğrulanmalıdır; elektrikli aleti yere koymadan önce alet kapatılmalı ve fişi çekilmelidir.
- Aksesuar tamamen hareketsizken elektrikli alet yere koyulabilir.
- Güç tellerinin matkap ucuna veya etraftaki parçalara temas etmesine asla izin vermeyin. Aksi takdirde güç telleri hasar görebilir. Telleri kopuk olan elektrikli alet kullanılmamalıdır. Güç telleri çalışma sırasında hasar görür ise hasar gören tele temas edilmemeli ve fiş hemen çekilmelidir. Hasar görmüş tel kullanıcının maruz kalacağı elektrik çarpması riskini artıracaktır.
- Duvarları, zeminleri keskiyle keserken veya benzer ortamlarda çalışırken gazdan, musluk suyu boru tesisatından ve elektrik tellerinden uzak durun ve bu ortamlarda çalışırken aletlerin metal parçalara temas etmelerini önleyin. Gizli güç tellerini bulmak için uygun bir detektör kullanılmalıdır. Veya ilgili bilgileri yerel elektrik kuruluşundan talep edebilirsiniz. Delinen teller yangına ve elektrik çarpmasına neden olacaktır. Hasar gören gaz borusu patlamaya neden olacaktır. Su borusunun delinmesi mal kaybına neden olacaktır.
- Elektrikli alete takılı olan aksesuar bir yere sıkışır ise elektrikli alet hemen kapatılmalı ve sakın kalınmalıdır. Bu esnada elektrikli alet yüksek düzeyde karşı kuvvet

- uygulayacak ve geri tepmeye neden olacaktır. Elektrikli alete takılı olan aksesuar kolaylıkla sıkışabilir: elektrikli alet aşırı yüküldür veya elektrikli alete takılı olan aksesuar işlenen parçaya doğru eğimlidir.
- Elektrikli aletin gizli elektrik telleri veya güç telleri çalışma esnasında kopabilir. Bu yüzden elektrikli aleti çalıştırırken yalıtımlı tutamaktan tutmanız gerekmektedir. Elektrikli alet, sarılı devreye temas eder ise elektrik alet üzerinde bulunan metal parçalar elektrikli iletectektir. Bu durumda kullanıcı elektrik çarpmasına maruz kalabilir.
- Çalışma esnasında ürünün iki tutamağı her iki elle sıkıca kavranmalı ve altlık sabit olmalıdır. Elektrikli alet, ancak her iki elle dengeli bir biçimde kavranabilir; tek elle çalıştırmadan kaçınılmalıdır.
- Yassı keski, dönme halinde (döner matkap ve darbeli matkap gibi) kullanılmamalıdır. Aksi takdirde keskinin hareketi engellenecek ve elektrikli alet kontrolünü kaybedecektir.
- Yalnızca eldiven taktığınızda aksesuarlara dokunabilirsiniz. Matkap uçları ve aksesuarlar çalışma esnasında ısındığı için yanma ihtimali yüksektir. Matkap ucuna veya etrafındaki parçalara asla çalışmanın hemen bitiminde dokunmayın. Aksi takdirde çok sıcak olan parçalar cildinizi yakacaktır. Eldiven takılması ve ortadan desteklenmesi titreşimi ve ellerin ve kolların yaralanmasını azaltabilir.
- Ellerinizi ve gözlerinizi elektrikli alet ile duvar veya kolon arasına konulamaktan kaçının, böylece matkap uçlarının bloke olması halinde elektrikli aletin üzerinize fırlamasından kaçınmış olursunuz.
- Uzatmalı güç teli kullanılması halinde lütfen elektrikli aletle aynı teknik özelliklere sahip olan çift yalıtımlı güç teli kullanın.
- Yüklü iken elektrik aracını durdurmadan kaçının.
- Hiç bir zaman Elektrik aracının motoru çalışırken her hangi bir entegre veya fragmanı sökmeyin.
- Asla keski tasarımını değiştirmeyin veya güç aletinizi için önerilmeyen yardımcı teçhizatları ve aletleri kullanmayın.
- Keskinin tutukluk yapmasına ve motorun aşırı yüklenmesine yol açacağı için çalışırken asla güç aletine çok fazla bastırmayın.
- Keskinin üzerinde çalışılan malzemeye sıkışmasını önleyin. Eğer böyle bir durum meydana gelirse, güç aletinizin motoruyla serbest bırakmaya çalışmayın. Bu işlem, motora zarar verebilir.
- Üzerinde çalıştığınız malzemeye sıkışan keskiyi asla bir tokmak veya başka nesnelere yardımıyla dışarı çıkarmaya zorlamayın. Ufalanın metal parçacıkları hem operatöre hem de yakınındaki kişilere zarar verebilir.
- Elektrik aracının uzun süreli kullanımlarda aşırı ısınmasından kaçının.
- Çalışma sırasında, özellikle kaygan veya düzgün olmayan yüzeylerin yanı sıra uçurumların, yokuşların yanında veya yüksek yerlerde çalışırken operatörün ve güç aletinizin düşme ihtimalini ortadan kaldırmak gerekir (çiftler veya engelleyiciler kullanılmalıdır).
- Binaların yıkılmasına ilgili işlerin yapılması sırasında, bu tür işlere ait etkilerin doğru bir şekilde değerlendirilmesi ve gerekli emniyet önlemlerinin alınması gerekir. Örneğin iş için doğru yer seçimi yapın ve yıkıntının düşme yönüne bağlı olarak kaçış rotaları düşünün.
- Yol çalışması yaparken özel güvenlik kurallarıyla uyumlu olmak gerekir (gerekli yol işaretlerini kurun, uygun kıyafetler, vb. giyin).



Uyarı: zımparalama, kesme, biçme, taşlama, delme ve diğer inşaat faaliyetlerinden oluşan toz içeren kimyasal maddeler kansere veya konjenital eksikliğe neden

olabilir ve doğurganlığa zarar verebilir. Bazı kimyasal maddelerin iyonu şöyle olmalıdır:

- aleti tamir etmeden ve değişimini yapmadan önce ilk olarak fişi çekilmelidir;
- şeffaf iki silisyum oksit ve duvar tuğlalarında ve çimento içinde bulunan diğer duvar ürünleri; kimyasal işleme tabi tutulan tahtadaki krom arsenik (CCA). Bu maddelerin zarar verme dereceleri bu çalışmalarını gerçekleştirme sıklığınıza bağlıdır. Bu kimyasal maddelerle teması azaltmak isterseniz lütfen havalandırması olan yerlerde çalışın ve güvenlik belgeleri olan donanımlar (küçük tozlara karşı filtresi olan toz maskesi gibi) kullanın.

Kılavuzda kullanılan semboller

Kullanım kılavuzunda aşağıdaki semboller kullanılmaktadır. Lütfen anlamlarını unutmayın. Sembollerin doğru yorumlanması, güç aletinin doğru ve güvenli kullanımına imkan verecektir.

Sembol

Anlamı

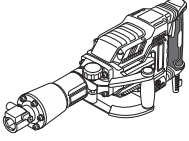

Kırcı

Gri renkle işaretli yerler - yumuşak tutamak (yalıtlı yüzey).

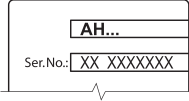

Seri numarası etiketi:

AH ... - model;
XX - üretim tarihi;
XXXXXXX - seri numarası.



HEX-30 (kovan veya aksesuar ucunun türü).



Tüm güvenlik yönetmeliklerini ve talimatlarını okuyun.



Koruyucu gözlükler takın.



Kulak koruyucuları takın.



Toz maskesi takın.



Kurulum veya ayar öncesinde güç aletinin bağlantısını şebekeden kesin.

Sembol

Anlamı



Gizli kablo tesisatına veya ev servis hatlarına zarar gelme riski.



Hareket yönü.



Dönüş yönü.



Kilitli.



Kilidi açık.



Çift yalıtım / koruma sınıfı.



Dikkat. Önemli.



Ürünün AB yönetmeliklerinin ve uyumlu hale getirilmiş AB standartlarının temel gereksinimleriyle uyumlu olduğunu doğrulayan bir işaret.



Faydalı bilgiler.



Koruyucu eldivenler giyin.



Güç aletini ev tipi çöp kutularına atmayın.

Elektrikli aletin kullanım amacı DWT

Güç aletleri, aşağıdaki türde işlerin gerçekleştirilmesine olanak sağlar:

- duvarda ve zemin yapılarında oyuk ve açıklık oluştururken;
- binaların yıkılması (tuğla veya duvar işi, monolitik beton, vb.);
- çeşitli malzemelerin veya yol kaplamasının çatlatılması veya gevşetilmesi (beton, asfalt, kaldırım taşları, çakıl içeren toprak, buz, vb.);
- buzun, kilin, vb. yontulması;
- kazık ve zemin çubuklarının çakılması;
- farklı malzemelerin preslenmesi.

Yukarıdaki işlemlerin bazıları teslim kapsamında olmayan ve bu kılavuzda tarif edilmeyen özel aksesuarlar gerektirmektedir.

Motorlu aletin parçaları

- 1 HEX-30 matkap kafası
- 2 Tutucu
- 3 Tutacak *
- 4 İlave sap *
- 5 Havalandırma aralıkları
- 6 Açma / kapama şalteri
- 7 Açma / kapama şalteri kilitleme düğmesi
- 8 Yağlayıcı tüpü *
- 9 İngiliz anahtarı *
- 10 Alyan anahtarı (5 mm) *
- 11 Alyan anahtarı (6 mm) *
- 12 Kapak
- 13 Yağlama deliği
- 14 Matkap flanş anahtarı *
- 15 Alyan anahtarı (4 mm) *

* Aksesuar

Tanımlanan ve şekilleri gösterilen aksesuar kısmen teslimat kapsamına dahil değildir.

Elektrikli alet elemanlarını takma ve ayarlama

Motorlu aletin üzerinde herhangi bir işlem yapılmadan önce, ana şebeke ile bağlantısı kesilmelidir.



Dişliye zarar vermektan kaçınmak için sabitleme öğelerini çok sıkı hazırlamayın.



Bazı parçaların montajı / sökümü / ayarlaması tüm elektrikli alet modelleri için ayırdır, böyle durumlarda özel modeller resimlerde belirtilmez.

İlave sap (bkz. şek. 1)

Çalıştırırken daima ilave tutacı 4 kullanın. Ek kol 4 kullanıcının istediği şekilde ayarlanabilir.

- Kenetleme tutamağını 3 şekil 1.1'de gösterildiği gibi gevşetin.
- İlave tutamağı 4 istenilen konuma yerleştirin (bkz. şek. 1.2).
- Kenetleme tutamağını 3 şekil 1.3'te gösterildiği gibi sıkın.

Aksesuarların montajı / değiştirilmesi (bkz. şek. 2)

- Tutucuyu 2 şekil 2.1'de gösterildiği şekilde serbest bırakın.
- Çalışma aksesuarını kovana 1 (HEX-30) takın / kovan 1'deki (HEX-30) çalışma aksesuarını değiştirin (bkz. şek. 2.2). Çalışma aksesuarını takarken, başlangıçta sapın ucunun temizlenmesi gerekmektedir. Aksesuarı sadece şekildeki gibi takın: aksesuar üzerindeki oyuk, tutucuya 2 dönük olmalıdır.
- Tutucuyu 2 şekil 2.3'de gösterildiği şekilde kilitleyin.



Keski uzun süreli çalışmadan sonra sıcak olabileceği için kovandan 1 (HEX-30) keskiyi çıkarırken eldiven kullanılmalıdır.

Elektrikli aleti ilk kez çalıştırma

- Her zaman doğru besleme voltajıyla kullanın: elektrikli aletin voltajı, elektrikli aletin tanıtım levhasında belirtilen bilgiyle uyuşmalıdır.
- Sağlanan elektrik aracı uygun şekilde yağlanmış ve kullanıma hazırdır.
- Yeni bir elektrik aracı tam yüklü işletmede kullanılmadan önce bileşenleri ile uyum için bir süre çalıştırılmalıdır. Uyum çalışması süresi yaklaşık 5 saattir.
- Aletin dişilerinde kullanılan yağın ısınıp işlev yapar hale gelmesi çok kısa bir süre almaktadır. Bu süre, ortam sıcaklığı ile orantılı olarak 15 saniye (32°C ortam sıcaklığında) ile 2 dakika (0°C ortam sıcaklığında) arasında değişmektedir.

Elektrikli aleti açma / kapama

[AH15-30 B, AH16-30 B]

Kısa süreli açma / kapatma anahtarlaması

Açmak için, açma / kapatma anahtarına 6 basınız ve tutunuz, kapatmak için - serbest bırakınız.

Uzun süreli açma / kapatma anahtarlaması

Açma:
Açma / kapatma anahtarına 6 basınız ve açma / kapatma anahtarı 7 için kilitleme düğmesi ile onu konumunda kilitleyiniz.

Kapama:
Açma / kapatma anahtarına 6 basınız ve serbest bırakınız.

[AH19-30 B]

Kısa süreli açma / kapatma anahtarlaması

Açmak için, açma / kapatma anahtarına 6 basınız ve tutunuz, kapatmak için - serbest bırakınız.

Uzun süreli açma / kapatma anahtarlaması

Açma:
Açma / kapama düğmesine 6 basın ve yukarı hareket ettirerek kilitleme düğmesi 7 ile yerine kilitleyin.

Kapama:
Açma / kapatma anahtarına 6 basınız ve serbest bırakınız.

Motorlu aletin tasarım özellikleri

Titreşim koruma sistemi

Titreşim koruma sistemi, (çalışma sırasında) operatör üzerindeki titreşim darbesini azaltmak için tasarlanmıştır.

Elektrikli alet kullanımıyla ilgili öneriler



Vücudunuzdaki titreşim darbesini azaltmak için çalışırken kalın yumuşak eldiven takın.

- Çalışırken işlenen malzemeye işleme aksesuarını düzgün bir şekilde ayarladığınızdan emin olun: güç aletinin sıkça yerinden çıkarılması gerektiği için köşeye çok yakın olmamalı ama işlenen malzemeye sıkışabileceği için de çok uzakta olmamalıdır.
- Her iki elle sıkı bir şekilde tutarak güç aletine bastırın. Aşırı kuvvet uygulamayın: vuruş mekanizmasının enerjisi etkili performans için yeterlidir.
- İşleme aksesuarı sıkışabileceği için işleme aksesuarının işlenen malzemeye aşırı derecede nüfuz etmesini önleyin (örneğin zemini gevşetirken veya bina yıkımı sırasında).
- Çalışma sırasında işleme aksesuarı malzemede sıkışırsa, güç aleti hasar görebileceği için güç aletini bir levye olarak kullanarak işleme aksesuarını serbest bırakmaya çalışmayın. Güç aletini sıkışan aksesuarı çıkartın. Sıkışan aksesuarı serbest bırakmak için başka bir aksesuarı kullanarak çalışmaya devam edin.
- Not:** sıkışan işleme aksesuarlarına vurmak veya bu aksesuarları sallamak ve yabancı aletleri veya nesnelere (boru parçaları, vinç, kriko, vb.) kullanarak çıkarmaya çalışmak kesinlikle yasaktır.

Elektrikli aletin bakımı / koruyucu önlemler

Motorlu aletin üzerinde herhangi bir işlem yapılmadan önce, ana şebeke ile bağlantısı kesilmelidir.

Güç aletinin yağlanması (bkz. şek. 3-4)

[AH15-30 B]

Çalışmaya başlamadan önce ve çalışma sırasında tapanın 12 inceleme penceresinden yağ seviyesinin kontrol edilmesi gerekmektedir. Güç aletini düşey olarak tutun ve yağ seviyesini kontrol edin (bkz. şek. 3.1). Eğer yağ seviyesi, inceleme penceresinin alt noktasından 3 mm daha aşağıdaysa yağ eklenmesi gerekir.

- Güç aletini düz bir yüzeye yerleştirin.
- Tapa 12 etrafındaki alanı bezle temizleyin.
- Tapa 12 sökmek için anahtarı 9 kullanın (bkz. şek. 3.2).
- Elektrikli alete boru 8'den şek. 3.3'te gösterildiği şekilde özel yağ ekleyin.
- Tapa 12 vidalamak için anahtarı 9 kullanın (bkz. şek. 3.2).



Özel yağın boru 8'den eklenmesi tavsiye edilir.



Güç aletinin bozulmasına yol açabileceği veya garanti tamiri hakkınızı geçersiz kılabileceği için yağsız veya yetersiz yağ hacmiyle güç aletini kullanmak yasaktır.

[AH16-30 B]

Her 50 saatlik çalışma sonrasında veya darbenin gücü azalırsa elektrikli alete gres ekleyin.

- Güç aletini düz bir yüzeye yerleştirin.
- Tapa 12 etrafındaki alanı bezle temizleyin.
- Tapa 12 sökmek için anahtarı 9 kullanın (bkz. şek. 4.1).
- Yağlama deliğine 13 boru 8'den şek. 4.2'de gösterildiği şekilde özel gres ekleyin. **Dikkat: 30gr'dan fazla yağ eklemeyin. Aksi halde elektrikli alet düzgün şekilde çalışmayacaktır. Elektrikli aletlerin dişlileri-**

nin, dişlilere özel bir yağlayıcı ile (boru 8'den) yağlanması önerilir - diğer yağlayıcı türleri elektrikli alete zarar verecektir.

- Tapa 12 vidalamak için anahtarı 9 kullanın (bkz. şek. 4.1).

[AH19-30 B]

Her 50 saatlik çalışma sonrasında veya darbenin gücü azalırsa elektrikli alete gres ekleyin.

- Güç aletini düz bir yüzeye yerleştirin.
- Tapa 12 etrafındaki alanı bezle temizleyin.
- Tapa 12 sökmek için flanş anahtarını 14 kullanın (bkz. şek. 5.1).
- Yağlama deliğine 13 boru 8'den şek. 5.2'de gösterildiği şekilde özel gres ekleyin. **Dikkat: 30gr'dan fazla yağ eklemeyin. Aksi halde elektrikli alet düzgün şekilde çalışmayacaktır. Elektrikli aletlerin dişlilerinin, dişlilere özel bir yağlayıcı ile (boru 8'den) yağlanması önerilir - diğer yağlayıcı türleri elektrikli alete zarar verecektir.**
- Tapa 12 vidalamak için flanş anahtarını 14 kullanın (bkz. şek. 5.1).



Elektrikli aletin bozulmasına sebep olabileceği veya garanti tamiri hakkınızı geçersiz kılabileceği için elektrikli aleti gres olmadan veya yetersiz miktarda gresle kullanmak yasaktır.

Motorlu aletin temizlenmesi

Motorlu aletin emniyetli biçimde uzun süreli kullanımı için kaçınılmaz koşul, onu temiz tutmaktır. Motorlu aleti, hava deliklerinden 5 çıkan sıkıştırılmış havaya düzenli olarak yıkayın.

Satış sonrası ve uygulama hizmetleri

Satış sonrası hizmetlerimiz ürününüzün bakım ve tamininin yanı sıra yedek parçalar konusunda da sularınıza yanıt vermektedir. Servis merkezleri, parça diyagramları ve yedek parçalar hakkındaki bilgiler de www.dwt-pt.com adresinde mevcuttur.

Güç aletlerinin nakliyesi

- Nakliye sırasında ambalaj üzerine kesinlikle herhangi bir mekanik darbe gelmemelidir.
- Boşaltma / yüklemek sırasında, ambalajı sıkıştırma prensibiyle çalışan herhangi bir türde teknolojinin kullanılmasına izin verilmez.

Çevresel koruma



Çöp tasfiyesi yerine hammadde kazanımı.

Çevre ile dost geri dönüşüm işlemi için motorlu alet, aksesuarları ve paketlenme malzemeleri ayrılmalıdır. Değişik malzemenin tam olarak ayrılıp, yeniden değerlendirme işlemine sokulabilmesi için, plastik parçalar işaretleştirilmiştir. Bu kullanım talimatı da, klor kullanılmadan ağartılmış, yeniden dönüşümlü kağıda basılmıştır.

İmalatçı, ürün üzerinde değişiklik yapma hakkını saklı tutar.

Dane techniczne elektronarzędzia

Kruszarka		AH15-30 B	AH16-30 B	AH19-30 B
Kod elektronarzędzia	[110-127 V ~50 Hz] [230-240 V ~50 Hz]		patrz strona 9	
Moc nominalna	[W]	1700	1700	1700
Moc na wyjściu	[W]	900	850	900
Natężenie prądu przy napięciu	110-127 V [A] 230-240 V [A]	13,4 7,8	13,4 7,8	14,7 8
Częstotliwość udaru	[min ⁻¹]	1900	2100	2000
Energia pojedynczego udaru	[J]	50	60	75
Rodzaj uchwytu		HEX-30	HEX-30	HEX-30
Waga	[kg] [funty]	14,5 31,97	15,6 34,18	19 41,9
Klasa bezpieczeństwa		□ / II	□ / II	□ / II
Ciśnienie akustyczne	[dB(A)]	—	—	93
Moc akustyczna	[dB(A)]	—	—	105
Obciążenie wibracjami	[m/s ²]	—	—	20,706

Informacja dot. hałasu

Ogólne zasady bezpieczeństwa



Zawsze używaj ochronnika słuchu, jeżeli ciśnienie akustyczne przewyższa 85 dB(A).



OSTRZEŻENIE - Aby zmniejszyć ryzyko zranienia, użytkownik musi przeczytać instrukcję obsługi!



Deklaracja zgodności

Oświadczamy z pełną odpowiedzialnością, że produkt przedstawiony w rozdziale "Dane techniczne elektronarzędzia" odpowiada wymaganiom następujących dyrektyw: 2006/42/EC wraz ze zmianami oraz następujących norm:

EN 60745-1:2009+A11:2010,
EN 60745-2-6:2010.



OSTRZEŻENIE! Przeczytać wszystkie ostrzeżenia dotyczące bezpieczeństwa oraz wszystkie instrukcje. Nieprzestrzeżenie instrukcji i ostrzeżeń może skutkować porażeniem prądem elektrycznym, pożarem i / lub poważnymi obrażeniami.

Wszystkie ostrzeżenia i instrukcje zachować do użytku w przyszłości.

Określenie "elektronarzędzie" w ostrzeżeniach dotyczy Twojego narzędzia (przewodowego) zasilanego z sieci elektrycznej lub narzędzia (bezprowodowego) zasilanego z akumulatora.

Bezpieczeństwo w miejscu pracy

Menedżer
certyfikacji

Wu Cunzhen

Wu Cunzhen

- Zapewnić czystość i dobre oświetlenie w miejscu pracy. Zagrażone lub nieoświetlone miejsca są przyczyną wypadków.

- Nie używać elektronarzędzi w atmosferze wybuchowej, jak obecność palnych cieczy, gazów lub pyłów. Elektronarzędzie wytwarza iskry, które mogą spowodować zapłon pyłów lub oparów.

- Podczas pracy elektronarzędziem utrzymywać z dala dzieci i postronnych obserwatorów. Odwrócenie uwagi może spowodować utratę kontroli nad narzędziem.

* - dotyczy elektronarzędzi o napięciu zasilania 230-240 V.

Merit Link International AG
Stabio, Szwajcaria, 21.02.2020

Bezpieczeństwo elektryczne

- **Wtyczka przewodu zasilania elektronarzędzia musi pasować do gniazda. Nigdy nie przerabiać w żaden sposób wtyczki. Nie używać wtyczek przejściowych do uzmiennianych elektronarzędzi.** Nieprzerabiane wtyczki pasujące do gniazda zmniejszają ryzyko porażenia prądem elektrycznym.
- **Unikać kontaktu ciała z uzmiennionymi powierzchniami, jak rury, grzejniki, kuchenki i lodówki.** Uziemione ciało zwiększa ryzyko porażenia prądem elektrycznym.
- **Nie narażać elektronarzędzia na działanie deszczu lub wilgoci.** Woda w elektronarzędziu zwiększa ryzyko porażenia prądem elektrycznym.
- **Nie uszkodzić przewodu zasilania. Nigdy nie używać przewodu zasilania do zawieszania, ciągnięcia lub wyłączania elektronarzędzia.** Trzymać przewód z dala od źródeł ciepła, olejów, ostrych krawędzi lub wirujących części. Uszkodzony lub poplątany przewód zwiększa ryzyko porażenia prądem elektrycznym.
- **Podczas używania elektronarzędzia na zewnątrz domu stosować przedłużacze przystosowane do użytku na zewnątrz.** Używanie przewodów przystosowanych do pracy na zewnątrz zmniejsza ryzyko porażenia prądem elektrycznym.
- **W przypadku, gdy używanie elektronarzędzia w środowisku wilgotnym jest nieuniknione, jako ochronę przed napięciem zasilania należy stosować urządzenie różnicowo prąd owe (RCD).** Zastosowanie RCD zmniejsza ryzyko porażenia prądem elektrycznym. UWAGA! Termin "urządzenie różnicowoprądowe (RCD)" można zastąpić terminem "wyłącznik prądu ziemnozwarciowego (GFCI)" lub "wyłącznik prądu upływowego (ELCB)".
- **Ostrzeżenie!** Nigdy nie dotykać metalowych powierzchni na przekładni, osłonie, obudowie, ponieważ w przypadku awarii części te mogą znaleźć się pod napięciem i spowodować porażenie prądem elektrycznym.

Bezpieczeństwo użytkownika

- **Zawsze zachowywać czujność, patrzeć, co się robi i kierować się zdrowym rozsądkiem podczas używania elektronarzędzia. Nie używać elektronarzędzia, jeśli użytkownik jest zmęczony, pod wpływem narkotyków, alkoholu lub leków.** Moment nieuwagi podczas pracy elektronarzędziem może spowodować poważne obrażenia użytkownika.
- **Stosować środki ochrony indywidualnej. Zawsze nosić okulary ochronne.** Środki ochrony indywidualnej takie, jak maski przeciwpyłowe, bezpoślizgowe obuwie ochronne, kask lub nauszники przeciwhałasowe stosowane odpowiednio do sytuacji zmniejszają ryzyko obrażenia użytkownika.
- **Zapobiegać przypadkowemu uruchomieniu elektronarzędzia. Przed podłączeniem do gniazda zasilania i / lub akumulatora, podnoszeniem lub przenoszeniem elektronarzędzia upewnić się, że wyłącznik znajduje się w położeniu wyłączonym "OFF".** Przenoszenie elektronarzędzia z palcem na wyłączniku lub zasilanie elektronarzędzia z wyłącznikiem w położeniu włączonym "ON" może być przyczyną poważnego wypadku.
- **Przed uruchomieniem elektronarzędzia usunąć klucze służące do regulacji narzędzia. Klucz zało-**

żony na wirującą część elektronarzędzia może spowodować poważne obrażenia osób.

- **Podczas pracy nie przechylać się nadmiernie. Zawsze zachowywać prawidłowe ustawienie stóp i równowagę.** Zapewni to lepsze panowanie nad elektronarzędziem w niespodziewanych sytuacjach.
- **Ubierać się odpowiednio. Nie nosić luźnych ubrań lub biżuterii. Utrzymywać włosy, odzież i rękawice z dala od wirujących części.** Luźna odzież, biżuteria lub długie włosy mogą zostać wciągnięte przez poruszające się części narzędzia.
- **Jeżeli narzędzia są dostosowane do podłączenia urządzeń wyciągających i zbierających pyły, zapewnić, aby zostały podłączone i prawidłowo używane.** Używanie urządzeń do zbierania pyłów może zmniejszyć zagrożenia związane z obecnością pyłów.
- **Nie pozwól, aby doświadczenie zdobyte w wyniku częstego używania narzędzi wprowadziło Cię w stan samozadowolenia i lekceważenia zasad bezpieczeństwa.** Nieostrożne działanie może spowodować poważne obrażenia w ciągu ułamka sekundy.
- **Ostrzeżenie!** Elektronarzędzia wytwarzają podczas pracy pole elektromagnetyczne. Pole to może w pewnych warunkach zakłócać działanie pasywnych lub aktywnych implantów medycznych. Aby zredukować ryzyko poważnych lub śmiertelnych obrażeń, radzimy osobom z implantami medycznymi skonsultować się z lekarzem lub producentem implantu przed użyciem tego elektronarzędzia.

Używanie i konserwowanie elektronarzędzia

- **Osoby o obniżonych zdolnościach psychofizycznych lub mentalnych oraz dzieci nie mogą używać elektronarzędzia, jeśli nie są nadzorowane lub poinstruowane o obsłudze elektronarzędzia przez osoby odpowiedzialne za ich bezpieczeństwo.**
- **Nie przeciążać elektronarzędzia. Używać elektronarzędzia prawidłowo do danego zastosowania.** Prawidłowo dobrane elektronarzędzie wykona pracę lepiej, bezpieczniej i z szybkością, do jakiej zostało zaprojektowane.
- **Nie używać elektronarzędzia, jeśli jego wyłącznik nie działa prawidłowo.** Każde elektronarzędzie, którego nie można kontrolować wyłącznikiem, jest niebezpieczne i musi być naprawione.
- **Przed rozpoczęciem wykonywania jakichkolwiek regulacji, wymiany wyposażenia lub przed odstawieniem elektronarzędzia odłączyć przewód zasilania i / lub akumulator od elektronarzędzia.** Takie zapobiegawcze środki bezpieczeństwa zmniejszają ryzyko przypadkowego uruchomienia elektronarzędzia.
- **Przechowywać elektronarzędzie w miejscu niedostępnym dla dzieci i nie pozwolić, aby osoby niezaznajomione z elektronarzędziem lub instrukcją obsługi używały go.** Elektronarzędzia w rękach nieprzeszkolonych użytkowników są niebezpiecznymi urządzeniami.
- **Konserwować elektronarzędzia. Sprawdzać, czy części ruchome nie są zakleszczone lub przesunięte względem osi, czy nie ma pęknięć lub innych objawów, które mogą zakłócać prawidłowe działanie elektronarzędzia.** Niekonserwowane elektronarzędzia są przyczyną wielu wypadków.
- **Zapewnić, aby narzędzia tnące były ostre i czyste.** Prawidłowo konserwowane narzędzia tnące z ostrymi krawędziami tnącymi rzadziej zakleszczają się i łatwiej jest nimi operować.

- **Używać elektronarzędzia, wyposażenia, wiertła itd. zgodnie z niniejszymi instrukcjami, z uwzględnieniem warunków i typu wykonywanej pracy.** Używanie elektronarzędzia do prac innych niż te, do jakich zostało zaprojektowane, może doprowadzić do powstania niebezpiecznych sytuacji.
- **Uchwyty i powierzchnie trzymania elektronarzędzia utrzymywać suche, czyste i pozbawione oleju lub smaru.** Śliskie uchwyty i powierzchnie trzymania uniemożliwią bezpieczne operowanie i panowanie nad narzędziem w niespodziewanych sytuacjach.
- **Należy pamiętać, aby podczas używania elektronarzędzia prawidłowo trzymać dodatkowy uchwyt, który bardzo pomaga w operowaniu elektronarzędziem.** Prawidłowe trzymanie elektronarzędzia zmniejsza ryzyko wypadków lub obrażeń.

Serwis

- **Elektronarzędzie musi być serwisowane przez osobę wykwalifikowaną i z użyciem tylko identycznych części zamiennych.** Zapewni to zachowanie bezpieczeństwa działania elektronarzędzia.
- **Przestrzegać instrukcji dotyczących smarowania i wymiany wyposażenia.**

Specjalne ostrzeżenia dotyczące bezpieczeństwa

- **Podczas wiercenia z udarem nosić ochraniacze słuchu.** Narażenie się na działanie hałasu może spowodować ubytek słuchu.
- **Używać pomocniczych uchwytów, jeśli są dostarczone razem z narzędziem.** Utrata kontroli nad narzędziem może spowodować zranienie użytkownika.
- **Trzymać elektronarzędzie za izolowane powierzchnie przeznaczone do uchwytu, jeśli istnieje możliwość, że wyposażenie tnące zetknie się z ukrytymi przewodami elektrycznymi lub z przewodem zasilającym elektronarzędzie.** Zetknięcie się wyposażenia tnącego z przewodem pod napięciem może spowodować, że metalowe części elektronarzędzia będą pod napięciem, a w rezultacie porażenie użytkownika prądem elektrycznym.
- **Sprawdzać napięcie zasilania:** upewnić się, że wartość napięcia w sieci jest taka sama, jak wartość podana na tabliczce znamionowej elektronarzędzia. Jeżeli napięcie zasilające jest wyższe niż napięcie znamionowe narzędzia, to może dojść do wypadku i uszkodzenia narzędzia. Nigdy nie włączać elektronarzędzia, jeśli wartość napięcia zasilającego jest nieznaną. Jeżeli napięcie zasilające jest niższe niż napięcie znamionowe narzędzia, to silnik elektronarzędzia może ulec uszkodzeniu.

Zalecenia bezpieczeństwa podczas pracy elektronarzędziem



Użytkownik musi przeczytać wszystkie instrukcje. W przypadku używania maszyny niezgodnie z poniższymi zasadami, może dojść do porażenia prądem elektrycznym, pożaru lub poważnych obrażeń.

- **Przed rozpoczęciem pracy sprawdzić, czy wiertło jest prawidłowo zamocowane.**

- **Pracujące elektronarzędzie wytwarza wibracje, i z tego powodu użytkownik przed rozpoczęciem pracy musi sprawdzić, czy wszystkie wkrety w różnych miejscach są dobrze dokręcone.**
- **Podczas pracy nosić okulary ochronne.**
- **Abym zapewnić optymalną wydajność i bezpieczeństwo, używać tylko ostrych wiertel.**
- **Podczas wymiany lub zakładania osprzętu przestrzegać dokładnie instrukcji producenta osprzętu.**
- **W przypadku jakichś problemów z narzędziem, nie próbować naprawiać go samemu. Oddać narzędzie do naprawy do punktu serwisowego.**
- **Zamocowywać jak najlepiej obrabiany element.** Użyć do tego imadła lub szczypic, które po zaciśnięciu można trzymać w rękę.
- **Przed zasileniem narzędzia sprawdzić, że wyłącznik jest w położeniu OFF (wyłączony).** Przed odłożeniem elektronarzędzia po wykonaniu pracy wyłączyć je wyłącznikiem i wyłączyć przewód zasilania z gniazdka.
- **Elektronarzędzie można odłożyć dopiero wtedy, gdy osprzęt zatrzyma się całkowicie.**
- **Uważać, aby przewód zasilania nie dotykał wiertła lub innych części będących w ruchu, ponieważ mogą uszkodzić przewód.** Nie używać elektronarzędzia z uszkodzonym przewodem zasilania. W przypadku uszkodzenia przewodu zasilania podczas pracy, nie dotykać go i natychmiast wyłączyć z gniazdka. Uszkodzony przewód stwarza ryzyko porażenia użytkownika prądem elektrycznym.
- **Podczas wykonywania bruzd i wiercenia otworów w ścianach lub podłogach uważać, aby nie naruszyć instalacji gazowej, wodnej i elektrycznej.** Podczas pracy starać się nie dotykać obcych metalowych elementów. Używać odpowiednich czujników, aby określić trasy przebiegu takich instalacji w ścianach lub zażądać informacji od firm zarządzających tymi instalacjami. Dowiercenie się do przewodów instalacji elektrycznej może spowodować pożar i porażenie prądem elektrycznym. Uszkodzenie instalacji gazowej może spowodować wybuch. Uszkodzenie instalacji wodnej może spowodować zalanie i straty materialne.
- **W przypadku zakleszczenia się osprzętu zamontowanego na elektronarzędziu, wyłączyć je natychmiast i zachować spokój.** W przypadku zakleszczenia elektronarzędzie wytwarza bardzo silny moment zwrotny, co powoduje gwałtowne odbicie narzędzia. Osprzęt zamontowany na elektronarzędziu zakleszcza się najczęściej, gdy narzędzie jest przeciążone lub zostanie przekrzywione w obrabianym materiale.
- **Zawsze trzymać elektronarzędzie za izolowany uchwyt, ponieważ, jeśli podczas pracy elektronarzędziem zostanie przecięty przewód instalacji elektrycznej lub przewód zasilania elektronarzędzia, to metalowe części elektronarzędzia mogą znaleźć się pod napięciem i może dojść do porażenia użytkownika prądem elektrycznym.**
- **Podczas pracy trzymać mocno obiema rękami dwa uchwyty narzędzia i stać stabilnie.** Tylko obiema rękami można zapewnić stabilne utrzymywanie narzędzia. Unikać pracy narzędziem jedną ręką.
- **Nie wolno używać dłuta płaskiego jako narzędzia wirującego (do wiercenia lub wiercenia z udarem), ponieważ dłuto może się łatwo zakleszczyć i użytkownik straci panowanie nad elektronarzędziem.**
- **Osprzętu dotykać tylko w rękawicach, ponieważ wiertła i inne narzędzia osiągają podczas pracy wysoką temperaturę i mogą poparzyć użytkownika.**

Nigdy nie dotykać wiertła zaraz po zakończeniu pracy - grozi to oparzeniem skóry. Podczas pracy nosić rękawice ochronne, ponieważ wkładki w rękawicach osłabiają działanie wibracji i chronią przed zranieniem rąk.

- Nie ustawiać rąk i ciała między elektronarzędziem i ścianą lub kolumną, aby nie dopuścić do wypuszczenia elektronarzędzia z rąk, gdy dojdzie do zakleszczenia wiertła.

- W przypadku używania przedłużacza do zasilania elektronarzędzia, używać przedłużacza w podwójnej izolacji o takim samym przekroju żył, jak przewód zasilania elektronarzędzia.

- Należy unikać zatrzymania silnika narzędzia elektrycznego przy obciążeniu.

- Zakazuje się usuwania wirów lub odłamków przy włączonym silniku narzędzia elektrycznego.

- Nigdy nie zmieniać projektu dłuta ani nie używać dodatków lub urządzeń niezalecanych dla tego elektronarzędzia.

- Podczas pracy nie naciskać elektronarzędzia zbyt mocno, ponieważ może to spowodować zakleszczenie dłuta i przeciążenie silnika.

- Unikać zakleszczenia dłuta w obrabianym materiale. Jeśli do tego dojdzie, nie próbować uwalniać go za pomocą silnika elektronarzędzia. Silnik może ulec uszkodzeniu.

- Nigdy nie wypychać dłuta z materiału za pomocą młotka lub innych przyrządów, metalowe części mogą zranić operatora i osoby znajdujące się w pobliżu.

- Nie dopuszczać do przegrzania narzędzia elektrycznego podczas długotrwałego użycia.

- Podczas pracy, zwłaszcza na śliskich lub nierównych powierzchniach lub w pobliżu skarp, na wysokości, należy zapobiegać upadkom zarówno operatora, jak i elektronarzędzia (stosować osłony, zabezpieczenia).

- Podczas prac wyburzeniowych należy ocenić skutki takich działań i podjąć odpowiednie środki bezpieczeństwa. Wybrać na przykład odpowiednie miejsce do pracy i przygotować drogi ewakuacyjne w zależności od kierunku spadania gruzu.

- W trakcie prac drogowych należy stosować się do specjalnych zasad bezpieczeństwa (zainstalować wymagane oznaczenie drogowe, nosić odpowiednią odzież ochronną itp.).



Ostrzeżenie: substancje chemiczne zawarte w pyłach wytwarzanych podczas szlifowania tarczą, szlifowania papierem ściernym, cięcia, piłowania, wiercenia i innych prac budowlanych mogą być przyczyną raka lub szkodliwie wpływać na płodność. Szkodliwymi substancjami chemicznymi mogą być na przykład:

- przed przystąpieniem do naprawy lub wymiany wyposażenia, wyłączyć wtyczkę z gniazda;
- przezroczysty dwutlenek krzemu i inne produkty w ceglach i cementach; chromowany arsenian miedzi (CCA) w impregnowanym drewnie. Szkodliwość tych substancji zależy od częstości obrabiania tych materiałów. Jeżeli użytkownik chce zredukować kontakt z tymi związkami chemicznymi, to musi pracować w dobrze wentylowanym pomieszczeniu i stosować certyfikowane środki ochrony indywidualnej (takie jak maski przeciwpyłowe z filtrami drobnocząstek).

Symbole stosowane w instrukcji

Należy zapamiętać znaczenie następujących symboli stosowanych w instrukcji obsługi. Poprawna interpretacja symboli pozwoli na właściwe i bezpieczne użycie elektronarzędzia.

Symbol

Znaczenie

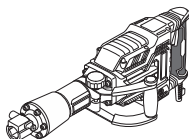

Kruszarka

Sekcje szare - miękki uchwyt (z izolowaną powierzchnią).

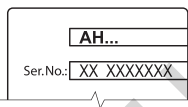

Naklejka z numerem seryjnym:

AH ... - model;
XX - data produkcji;
XXXXXXX - numer seryjny.



HEX-30 (uchwyt lub akcesorium jak trzonek).



Należy przeczytać wszystkie instrukcje dotyczące bezpieczeństwa.



Nosić gogle ochronne.



Nosić ochronę słuchu.



Nosić maskę przeciwpyłową.



Przed montażem lub regulacją odłączyć elektronarzędzie od zasilania.











Ryzyko uszkodzenia ukrytego okablowania lub domowych przewodów serwisowych.



Kierunek ruchu.



Kierunek obrotów.

Symbol	Znaczenie
	Zablokowany.
	Odblokowany.
	Podwójna izolacja / klasa ochrony.
	Uwaga. Ważne.
	Znak oznaczający, że produkt jest zgodny z podstawowymi wymogami dyrektyw UE i zharmonizowanych norm UE.
	Pomocne informacje.
	Nosić rękawice ochronne.
	Nie wyrzucać elektronarzędzia do śmieci domowych.

Przeznaczenie elektronarzędzia DWT

Elektronarzędzia umożliwiają wykonywanie następujących prac:

- żłobienie wnęk i otworów w ścianach i podłogach;
- wyburzanie budynków (cegłanych lub kamiennych, betonowych itp.);
- rozluźnianie lub luzowanie różnych materiałów lub chodników (betonowych, asfaltowych, bruku, ziemi z dodatkiem żwiru, lodu itp.);
- kruszenie lodu, gliny itp.;
- wbijanie słupów i prętów;
- kruszenie różnych materiałów.

Niektóre z powyższych operacji wymagają specjalnych akcesoriów, które nie są dołączone i opisane w tej instrukcji.

Części składowe elektronarzędzia

- 1 Uchwyt HEX-30
- 2 Element ustalający
- 3 Uchwyt roboczy *
- 4 Uchwyt pomocniczy *
- 5 Włoty wentylacyjne
- 6 Przełącznik wł. / wyt.
- 7 Przycisk blokujący przełącznik wł. / wyt.

- 8 Rurka ze smarem *
- 9 Klucz *
- 10 Klucz imbusowy (5 mm) *
- 11 Klucz imbusowy (6 mm) *
- 12 Zaśllepka
- 13 Otwór smarowania
- 14 Klucz kołnierzykowy *
- 15 Klucz imbusowy (4 mm) *

* Opcjonalnie

Nie wszystkie akcesoria zilustrowane lub opisane są włączone do standardowej opcji.

Montaż i regulacja elementów elektronarzędzia

Przed przystąpieniem do wykonywania wszystkich procedur elektronarzędzie należy koniecznie odłączyć od sieci elektrycznej.



Nie dokręcać elementów złącznych zbyt mocno, aby uniknąć zniszczenia gwintu.



Montaż / demontaż / ustawianie niektórych elementów wykonuje się tak samo dla wszystkich modeli elektronarzędzia, w takim przypadku na ilustracjach nie są podane typy modeli.

Uchwyt pomocniczy (patrz rys. 1)

Zawsze podczas obsługi należy używać dodatkowego uchwytu 4. Dodatkowa rękojeść 4 może być ustawiona w wygodnym dla użytkownika położeniu.

- Poluzować pokrętko 3 zaciskania, jak pokazano na rys. 1.1.
- Ustawić dodatkowy uchwyt 4 w wymaganym położeniu (patrz rys. 1.2).
- Dokręcić pokrętko 3 zaciskania, jak pokazano na rys. 1.3.

Montaż / wymiana akcesoriów (patrz rys. 2)

- Poluzować element ustalający 2, jak pokazano na rysunku 2.1.
- Zamontować / wymienić narzędzie robocze w uchwycie narzędziowym 1 (HEX-30) (patrz rys. 2.2). Przed montażem narzędzia roboczego oczyścić koniec chwytu narzędzia. Zamontować narzędzie w sposób pokazy na rysunku: spłaszczenie na uchwycie narzędzia musi znajdować się na wprost elementu mocującego 2.
- Zablokować element ustalający 2, jak pokazano na rysunku 2.3.



Podczas zdejmowania dłuta z uchwytu 1 (HEX-30) należy używać rękawic, ponieważ po dłuższej pracy dluto może być gorące.

Przygotowanie elektronarzędzia do pracy

- Zawsze używać właściwego napięcia zasilania: napięcie źródła zasilania musi być zgodne z danymi znajdującymi się na tabliczce identyfikacyjnej.

- Narzędzie elektryczne jest dostarczane w stanie naliwionym i gotowym do użytku.
- Nowe narzędzie elektryczne wymaga pewnego czasu na dotarcie się części przed całkowitym obciążeniem. Czas trwania okresu docierania wynosi około 5 godzin pracy.
- Smar wypełniający przekładnię wymaga nieznacznego czasu na nagrzanie. W zależności od temperatury otoczenia, czas ten waha się w przybliżeniu od 15 sekund (przy temperaturze otoczenia 32°C) do 2 minut (przy temperaturze otoczenia 0°C).

Włączanie / wyłączanie elektronarzędzia

[AH15-30 B, AH16-30 B]

Włączenie chwilowe

Aby włączyć elektronarzędzie, nacisnąć i trzymać wciśnięty wyłącznik 6, aby wyłączyć - zwolnić wyłącznik.

Włączenie na stałe

Włączenie:

Wcisnąć wyłącznik 6 i zablokować go w tym położeniu przyciskiem blokady 7.

Wyłączenie:

Nacisnąć i zwolnić wyłącznik 6.

[AH19-30 B]

Włączenie chwilowe

Aby włączyć elektronarzędzie, nacisnąć i trzymać wciśnięty wyłącznik 6, aby wyłączyć - zwolnić wyłącznik.

Włączenie na stałe

Włączenie:

Nacisnąć przełącznik wł. / wył. 6 i zablokować go w tym położeniu przyciskiem blokady 7, przesuwając go do góry.

Wyłączenie:

Nacisnąć i zwolnić wyłącznik 6.

Cechy konstrukcyjne narzędzia elektrycznego

System ochrony przed wibracją

System ochrony przed wibracją służy do tłumienia oddziaływania wibracji (podczas pracy) na operatora.

Zalecenia dotyczące postępowania się elektronarzędziem



Prace należy wykonywać w grubych, miękkich rękawicach w celu obniżenia oddziaływania wibracji na organizm.

- Należy upewnić się, że podczas pracy akcesorium jest odpowiednio ustawione do obrabianego materiału - nie za blisko krawędzi, ponieważ elektronarzędzie musi być często wyjmowane, ale nie za daleko, ponieważ akcesorium może utknąć w obrabianym materiale.
- Naciskać elektronarzędzie, trzymając je mocno oburącz. Nie używać nadmiernej siły: energia me-

chanizmu uderzeń jest wystarczająca, aby zapewnić wydajność.

- Unikać zbyt głębokiej penetracji akcesorium w głąb materiału (na przykład podczas spulchniania gleby lub w trakcie wyburzania), ponieważ akcesorium może utknąć.
- Jeśli podczas pracy akcesorium utknie w obrabianym materiale, nie próbować uwalniać go za pomocą elektronarzędzia jako dźwigni, ponieważ elektronarzędzie może ulec uszkodzeniu. Wyjąć elektronarzędzie z zakleszczonego akcesorium. Kontynuować pracę z innym akcesorium, aby uwolnić to zakleszczone. **Uwaga: stanowczo zabrania się uderzania w zakleszczone akcesorium lub obracania go i wyjmowania go przy pomocy innych narzędzi lub obiektów (rurki, wyciągi, podnośniki itp.).**

Konserwacja elektronarzędzia / profilaktyka

Przed przystąpieniem do wykonywania wszystkich procedur elektronarzędzie należy koniecznie odłączyć od sieci elektrycznej.

Smarowanie elektronarzędzia (patrz rys. 3-4)

[AH15-30 B]

Przed rozpoczęciem obsługi i w trakcie należy sprawdzać poziom oleju poprzez okienko kontrolne zatyczki 12. Trzymać elektronarzędzie pionowo i sprawdzić poziom oleju (patrz rys. 3.1). Gdy poziom oleju spadnie 3 mm poniżej dolnego punktu na wskaźniku poziomu, należy koniecznie dolać oleju.

- Położyć elektronarzędzie na poziomej powierzchni.
- Wyczyścić szmatką obszar wokół zatyczki 12.
- Użyć klucza 9 do odkręcenia zatyczki 12 (patrz rys. 3.2).
- Dodać do elektronarzędzia specjalnego oleju z tubki 8, jak pokazano na rys. 3.3.
- Użyć klucza 9 do zakręcenia zatyczki 12 (patrz rys. 3.2).



Zaleca się używanie specjalnego oleju z tubki 8.



Używanie elektronarzędzia bez oleju lub z niewystarczającą ilością oleju jest zabronione, ponieważ może to spowodować uszkodzenie elektronarzędzia i unieważnienie gwarancji.

[AH16-30 B]

Dodać do elektronarzędzia smaru po każdych 50 godzinach pracy lub gdy zmaleje siła uderu.

- Położyć elektronarzędzie na poziomej powierzchni.
- Wyczyścić szmatką obszar wokół zatyczki 12.
- Użyć klucza 9 do odkręcenia zatyczki 12 (patrz rys. 4.1).
- Dodać specjalnego smaru z tubki 8 do otworu smarowniczego 13, jak pokazano na rys. 4.2. **Uwaga: nie wkładać więcej smaru niż 30g - w przeciwnym razie elektronarzędzie nie będzie działać prawidłowo. Zaleca się smarowanie przekładni elektronarzędzia specjalnym smarem do przekładni (z tubki 8) - inne rodzaje smarów uszkadzają elektronarzędzie.**

- Użyć klucza 9 do zakręcenia zatyczki 12 (patrz rys. 4.1).

[AH19-30 B]

Dodać do elektronarzędzia smaru po każdym 50 godzinach pracy lub gdy zmaleje siła uderu.

- Położyć elektronarzędzie na poziomej powierzchni.
- Wyczyścić szmatką obszar wokół zatyczki 12.
- Kluczem nasadowym 14 odkręcić korek 12 (patrz rys. 5.1).
- Dodać specjalnego smaru z tubki 8 do otworu smarowniczego 13, jak pokazano na rys. 5.2. **Uwaga: nie wkładać więcej smaru niż 30g - w przeciwnym razie elektronarzędzie nie będzie działać prawidłowo. Zaleca się smarowanie przekładni elektronarzędzia specjalnym smarem do przekładni (z tubki 8) - inne rodzaje smarów uszkodzą elektronarzędzie.**
- Kluczem nasadowym 14 wkręcić korek 12 (patrz rys. 5.1).



Zabrania się używania elektronarzędzia bez smaru lub z niewystarczającą ilością smaru, ponieważ może to doprowadzić do uszkodzenia elektronarzędzia i utraty gwarancji.

Czyszczenie narzędzia elektrycznego

Nieodzownym warunkiem bezpiecznej i długotrwałej eksploatacji narzędzia elektrycznego jest zachowanie go w czystości. Regularnie czyścić narzędzie elek-

tryczne strumieniem sprężonego powietrza, kierując go na otwory powietrza 5.

Usługi posprzedażne

Nasz serwis posprzedażny odpowie na Państwa pytania dotyczące konserwacji i naprawy produktu oraz części zamiennych. Informacje dotyczące centrów serwisowych, schematów i części zamiennych można znaleźć na stronie: www.dwt-pt.com.

Transport elektronarzędzi

- W żadnym wypadku nie dopuścić do uderzeń mechanicznych podczas transportu.
- Do załadunku lub rozładunku nie stosować urządzeń zaciskających.

Ochrona środowiska



Przetwarzaj surowce zamiast je wyrzucać.

Elektronarzędzie, akcesoria i opakowanie muszą być rozdzielone w celu przyjaznego dla środowiska przetworzenia ich.

Elementy plastikowe są oznakowane wg kategorii recyklingu.

Te instrukcje są wydrukowane na wtórnie przetworzonym papierze, wyprodukowanym bez użycia chloru.

Zastrzega się możliwość wprowadzania zmian.

Specifikace elektronářadí

Sbíječka		AH15-30 B	AH16-30 B	AH19-30 B
Číslo elektronářadí	[110-127 V ~50 Hz] [230-240 V ~50 Hz]		viz strana 9	
Jmenovitý výkon	[W]	1700	1700	1700
Výkon	[W]	900	850	900
Proud při napětí	110-127 V [A] 230-240 V [A]	13,4 7,8	13,4 7,8	14,7 8
Počet úderů	[min ⁻¹]	1900	2100	2000
Energie úderu	[J]	50	60	75
Typ sklíčidla		HEX-30	HEX-30	HEX-30
Hmotnost	[kg] [lb]	14,5 31,97	15,6 34,18	19 41,9
Třída bezpečnosti		□ / II	□ / II	□ / II
Akustický tlak	[dB(A)]	—	—	93
Výkon zvuku	[dB(A)]	—	—	105
Váhové vibrace	[m/s ²]	—	—	20,706

Informace o hluku



Překračuje-li akustický tlak hodnotu 85 dB(A), používejte vždy ochranu sluchu.



Prohlášení o shodě

Prohlašujeme na výhradní zodpovědnost, že výrobek popsaný v části "Specifikace elektronářadí" splňuje všechna příslušná ustanovení směrnice 2006/42/EC včetně jejich změn a je v souladu s následujícími normami:
EN 60745-1:2009+A11:2010,
EN 60745-2-6:2010.

Manažer certifikace

Wu Cunzhen

Wu Cunzhen

* - pro elektrické nářadí s napájecím napětím 230-240 V.

Merit Link International AG
Stabio, Švýcarsko, 21.02.2020

Obecná bezpečnostní pravidla



UPOZORNĚNÍ - Z důvodu snížení rizika je uživatel povinen přečíst si tento návod k použití!



UPOZORNĚNÍ! Přečtěte si všechna bezpečnostní upozornění a pokyny. Nedodržení těchto upozornění a pokynů může vést k úrazu elektrickým proudem, požáru nebo vážnému úrazu.

Veškerá upozornění a pokyny uschovejte pro budoucí použití.

Pojem "elektronářadí" užívaný v upozorněních odkazuje na vaše elektronářadí napájené ze sítě (s kabelem) nebo akumulátorem (bez kabelu).

Bezpečnost v pracovním prostoru

- **Pracovní prostor udržujte v čistotě a dobře osvětlený.** V neuklizených nebo neosvětlených prostorech dochází často k úrazům.
- **Nepoužívejte elektronářadí ve výbušném prostředí, jako například v blízkosti hořlavých kapalin, plynů nebo prachu.** Elektronářadí je zdrojem jiskření, které může způsobit vznícení prachu nebo výparů.
- **Při práci s elektronářadím udržujte děti a okolostojící v dostatečné vzdálenosti.** Rozptýlení může být příčinou ztráty kontroly.

Elektrická bezpečnost

- **Zástrčka elektronářadí se musí shodovat se zásuvkou. Zástrčku nikdy neupravujte. S uzemněným (ukostřeným) elektronářadím nepoužívejte rozbočovací zásuvky.** Neupravené zástrčky a shodné zásuvky sníží riziko úrazu elektrickým proudem.
- **Dbejte, aby nedošlo ke kontaktu těla s uzemněnými nebo ukostřenými povrchy, jako například potrubí, radiátory, sporáky a chladničky.** Pokud je

vaše tělo uzemněno, hrozí zvýšené riziko úrazu elektrickým proudem.

- **Elektronářadí nevystavujte dešti ani vlhkému prostředí.** Voda v elektronářadí zvyšuje riziko úrazu elektrickým proudem.
- **Kabel slouží výhradně k určenému použití. Kabel nikdy nepoužívejte k přenášení, tahání nebo odpojování elektronářadí. Kabel chráňte před teplem, olejem, ostrými hranami a pohyblivými částmi.** Poškozené nebo zapletené kabely zvyšují riziko úrazu elektrickým proudem.
- **Při práci s elektronářadím venku používejte prodlužovací kabel vhodný pro venkovní použití.** Použití kabelu vhodného pro venkovní použití snižuje riziko úrazu elektrickým proudem.
- **Pokud s elektronářadím pracujete ve vlhkém prostředí, použijte napájení s proudovým chráničem (RCD).** Použití RCD snižuje riziko úrazu elektrickým proudem. **POZNÁMKA!** Pojem "proudový chránič (RCD)" může být nahrazen pojmem "přerušovač zemního obvodu (GFCI)" nebo "jistič zemního svodového proudu (ELCB)".
- **Upozornění!** Nikdy se nedotýkejte obnažených kovových povrchů na převodovce, stínění apod., jelikož dotek kovových povrchů způsobí rušení elektromagnetických vln a mohlo by dojít ke zranění nebo nehodám.

Osobní bezpečnost

- **Při práci s elektronářadím buďte pozorní, sledujte, co děláte, a řiďte se zdravým rozumem.** Elektronářadí nepoužívejte, pokud jste unavení, pod vlivem návykových látek, alkoholu nebo léků. Chvilka nepozornosti při práci s elektronářadím může vést k vážnému úrazu.
- **Používejte osobní ochranné prostředky.** Vždy používejte ochranu očí. Ochranné prostředky, jako například respirátor, protiskluzová bezpečnostní obuv, přilba nebo chrániče sluchu použité v závislosti na podmínkách mohou snížit riziko úrazu.
- **Dbejte, aby nedošlo k náhodnému spuštění.** Před připojením k síti nebo akumulátoru, zvednutím nebo přenášením elektronářadí zkontrolujte, zda je vypínač v poloze vypnuto. Přenášení elektronářadí s prstem na vypínači nebo zapojování elektronářadí se zapnutým vypínačem může způsobit úraz.
- **Před zapnutím elektronářadí odstraňte všechny seřizovací klíče.** Klíč nasazený na rotující části elektronářadí může způsobit úraz.
- **Nepřeceňujte své síly.** Vždy udržte stabilní postoj a rovnováhu. Získáte tak lepší kontrolu nad elektronářadím v nečekaných situacích.
- **Vhodné se oblékejte. Nenoste volný oděv nebo šperky. Udržte vlasy, oděv a rukavice mimo dosah pohyblivých částí.** Volný oděv, šperky nebo dlouhé vlasy mohou být zachyceny pohyblivými částmi.
- **Pokud jsou zařízení určena k připojení odsávání prachu a sběrného zařízení, dbejte, aby byla správně připojena a řádně používána.** Použití odsávání prachu snižuje nebezpečí způsobené prachem.
- **S příbývajícími zkušenostmi z častého používání nářadí nepřestávejte ignorovat zásady bezpečnosti práce s nářadím.** Nepozornost může ve zlomku vteřiny způsobit vážný úraz.
- **Upozornění!** Elektronářadí může při provozu vytvářet elektromagnetické pole. Toto pole může za určitých okolností narušovat funkci aktivních či pasivních lékařských implantátů. Aby se snížilo riziko vážného

nebo smrtelného úrazu, doporučujeme osobám s lékařskými implantáty, aby se poradily před prací s tímto nářadím s lékařem a výrobcem lékařského implantátu.

Použití a péče o elektronářadí

- **Osoby se sníženými psychofyzickými nebo duševními schopnostmi, např. děti, nesmí elektronářadí obsluhovat, pokud nejsou pod dohledem nebo poučení o správném používání elektronářadí osobou odpovědnou za jejich bezpečnost.**
- **Elektronářadí nepřetěžujte. Pro práci používejte správné elektronářadí.** Správné elektronářadí bude pracovat lépe a bezpečněji rychlostí, pro kterou bylo navrženo.
- **Elektronářadí nepoužívejte, pokud nelze zapnout a vypnout vypínač.** Každé elektronářadí, které nelze ovládat vypínačem, je nebezpečné a musí se nechat opravit.
- **Před seřizováním, výměnou příslušenství nebo uskladněním odpojte elektronářadí ze sítě nebo od akumulátoru.** Tato preventivní bezpečnostní opatření snižují riziko náhodného spuštění elektronářadí.
- **Nepoužívané elektronářadí ukládejte mimo dosah dětí a nedovoďte osobám, které se neseznámily s tímto elektronářadím nebo návodem, s elektronářadím pracovat.** V rukou nezkušených uživatelů je elektronářadí nebezpečné.
- **Provádějte údržbu elektronářadí. Zkontrolujte, zda nejsou vychýlené nebo zaklíněné pohyblivé části, poškozené části nebo nenastaly jiné okolnosti, které by mohly ovlivnit funkci elektronářadí. V případě poškození nechte elektronářadí před použitím opravit.** Řada úrazů je způsobena nedostatečnou údržbou elektronářadí.
- **Rezné nástroje udržujte ostré a čisté.** U řádně udržovaných rezných nástrojů s ostrými břity je méně pravděpodobné, že se zaklíní a snáze se ovládají.
- **Používejte elektronářadí, příslušenství, břity atd. podle tohoto návodu s přihlédnutím k pracovním podmínkám a prováděné práci.** Použití elektronářadí k jinému než určenému účelu může vést k nebezpečným situacím.
- **Udržujte rukojeti a povrchy pro úchop v čistotě, bez oleje a maziva.** Kluzké rukojeti nebo povrchy pro úchop neumožňují bezpečnou manipulaci ani ovládání nářadí v nečekaných situacích.
- **Při ovládání elektronářadí držte správně pomocné madlo, které slouží k usnadnění ovládání.** Proto může správné držení snížit riziko nehody nebo zranění.

Servis

- **Servis svého elektronářadí svěřte pouze kvalifikovanému opraváři, který používá pouze originální náhradní díly.** Zůstaňte tak zachována bezpečnost elektronářadí.
- **Dodržujte pokyny pro mazání a výměnu příslušenství.**

Zvláštní bezpečnostní upozornění

- **Při vrtání s přilepem používejte chrániče sluchu.** Vystavení hluku může způsobit ztrátu sluchu.
- **Používejte pomocné rukojeti, pokud jsou s nástrojem dodávány.** Při ztrátě ovládání může dojít ke zranění osob.

• **Při práci, u níž může dojít ke kontaktu řezného příslušenství se skrytým vedením nebo vlastním kabelem, držte elektronářadí výhradně za izolaované povrchy pro úchop.** Při kontaktu řezného příslušenství s vodičem "pod napětím" mohou být nekryté kovové části elektronářadí "pod napětím" a způsobit obsluhu úraz elektrickým proudem.

Zkontrolujte napětí sítě: zkontrolujte, zda napětí v síti odpovídá napětí uvedenému na typovém štítku nářadí. Pokud je napětí v síti vyšší než uvedené napětí, může způsobit úraz obsluhu a současně zničit nářadí. Pokud nezkontrolujete napětí v síti, nářadí k síti nepřipojíte. Pokud je naopak napětí sítě nižší, než je požadované napětí, dojde k poškození motoru.

Bezpečnostní pokyny při provozu elektronářadí



Přečtěte si veškeré pokyny. V případě použití zařízení v rozporu s následujícími pokyny může dojít k zásahu elektrickým proudem, požáru nebo vážnému zranění.

- Před použitím zkontrolujte, zda je vrták upnut ve správné poloze.
- Pracující elektronářadí vytváří vibrace a před uvedením do provozu je třeba pečlivě zkontrolovat, zda jsou šrouby na různých místech utaženy.
- Za provozu používejte ochranné brýle.
- Udržujte vrták ostrý, aby bylo dosaženo optimální a nejbezpečnější provozní účinnosti.
- Při výměně nebo nasazování příslušenství je nutno přesně dodržovat návod k danému příslušenství.
- Pokud dojde na zařízení k nějakým problémům, nepokoušejte se je odstranit sami, ale nechte jej prohlédnout v místním autorizovaném servisním středisku.
- Upněte obrobek co nejdále. Obrobek je nutno upnout pomocí upínacího zařízení nebo kleštěmi, což je pevnější a bezpečnější než držení obrobku rukou.
- Před připojením napájení je nutno ověřit, zda je vypínač ve vypnuté poloze; před odložením musí být elektronářadí vypnuté a napájecí zástrčka vytažená.
- Jakmile bude příslušenství zcela nehybné, lze elektronářadí odložit.
- Nedovolte, aby se napájecí šňůra dotýkala vrtáku ani okolních částí v provozu, jinak se může šňůra poškodit. Elektronářadí s poškozenými vodiči se nesmí používat. Pokud se napájecí šňůra při práci poškodí, v žádném případě se poškozené šňůry nedotýkejte a ihned vytáhněte zástrčku. Poškozený vodič zvyšuje nebezpečí zasažení uživatele elektrickým proudem.
- Při sekání stěn, podlah nebo podobných činnostech věnujte pozornost dostatečnému odstupu od plynového či vodovodního potrubí a elektrických vodičů. Pracující nářadí se na těchto místech nesmí dotýkat žádných kovových částí. K vyhledání míst skrytých elektrických kabelů je nutno použít vhodný detektor. Příslušné údaje si případně můžete vyžádat od místního dodavatele elektrické energie. Provrtané vodiče mohou způsobit požár a zásah elektrickým proudem. Poškozené plynové potrubí může způsobit výbuch. V případě provrtání vodovodního potrubí může dojít ke škodám na majetku.
- Pokud příslušenství namontované v elektronářadí uvizne, pak je nutno elektronářadí okamžitě vypnout. Zachovejte klid. V tomto okamžiku vytvoří elektronářadí velmi vysoký reakční točivý moment s následným zpětným rázem. Příslušenství instalované na elektronářadí se snadno sevře, například v následujících

případech: hypernáboj elektronářadí nebo uviznutí příslušenství instalovaného na elektronářadí v obrobku.

- Skrytý elektrický vodič nebo napájecí šňůra elektronářadí se může při práci poškodit a pak je k ovládání elektronářadí nutno používat izolované madlo. Jestliže se elektronářadí dotkne nabitého obvodu, pak kovové části elektronářadí povedou elektrický proud a může dojít k zasažení obsluhu elektrickým proudem.
- Dvě madla zařízení je nutno držet za provozu pevně oběma rukama a základna musí být stabilní. Elektronářadí udržitě pevně pouze oběma rukama. Vyhněte se jeho použití jednou rukou.
- Ploché sekáč se nesmí používat v rotačním režimu elektronářadí (například v rotační vrtáče nebo vrtacím kladivu), jinak může dojít k uviznutí sekáče a ztrátě ovladatelnosti elektronářadí.
- Příslušenství se dotýkejte pouze s rukavicemi; vrtáky a příslušenství mohou být za provozu horké a hrozí nebezpečí popálení. Nikdy se nedotýkejte vrtáku ani okolních částí bezprostředně po ukončení práce, tyto části jsou horké a mohou způsobit popálení. Použití rukavic a středové lunety může snížit vibrace a nebezpečí poranění rukou a paží.
- Ruce a tělo se nesmí nacházet mezi elektronářadím a stěnou nebo sloupem, aby se zamezilo vymrštění elektronářadí při uviznutí vrtáku.
- Při použití prodlužovací napájecí šňůry použijte napájecí šňůru s dvojitou izolací a s parametry, které odpovídají parametrům elektronářadí.
- Nevypínejte motor vrtáčky při plné zátěži.
- Nikdy neodstraňujte z okolí vrtání odštěpky a úlomky, když je motor vrtáčky v provozu.
- Nikdy sekáč neupravujte ani nepoužívejte žádné nástavce či zařízení, která nejsou pro vaše elektronářadí určena.
- Při práci na elektronářadí příliš netlačte, protože by to mohlo vést k uviznutí sekáče a přetížení motoru.
- Dbejte na to, aby nedošlo k uviznutí sekáče ve zpracovávaném materiálu. Pokud k tomu dojde, nesnažte se jej uvolnit se zapnutým motorem elektronářadí. Tím by mohlo dojít k poškození motoru.
- Nikdy neuvolňujte sekáč uvizlý v materiálu pomocí kladiva nebo jiných podobných předmětů, protože odštěpné kovové části by mohly zranit obsluhu nebo osoby, které se nacházejí poblíž.
- Při dlouhodobém používání vrtáčky dávejte pozor, aby nedošlo k jejímu přehřátí a přetížení.
- Během provozu, zejména na kluzkém nebo nerovném povrchu, a také při práci v blízkosti sráží, svahů nebo ve výškách je nutné vyloučit možnost pádu obsluhy i elektronářadí (použijte oplocení nebo ochranné prostředky).
- V průběhu prací souvisejících s demolicí staveb je nutné správně posoudit dopad takových prací a přijmout nezbytná bezpečnostní opatření. Například vybrat správné místo pro práci a naplánovat únikové cesty v závislosti na směru padajícího sutě.
- Při práci na silnici je nutné dodržovat zvláštní bezpečnostní předpisy (instalovat požadované dopravní značky, nosit vhodný oděv atd.).



Upozornění: chemické látky obsažené v prachu uvolňovaném při pískování, řezání, broušení, vrtání a dalších stavebních pracích mohou mít karcinogenní účinek, způsobit vrozené vady nebo negativně ovlivňovat plodnost. Ionty některých chemických látek jsou:

- před opravou nebo výměnou na stroji nejprve odpojte zástrčku;

• bezbarvý oxid křemičitý a další zednické výrobky v cihlových stěnách a cementu; chrom a arsen (CCA) v chemicky ošetřeném dřevu. Míra škodlivosti těchto látek závisí na četnosti provádění těchto prací. Pokud chcete omezit kontakt s těmito chemickými látkami, pracujte ve větraném prostoru a používejte zařízení s bezpečnostními certifikáty (jako jsou respirátory s jemným prachovým filtrem).

Symbole použité v příručce

V příručce jsou použity následující symboly, zapamatujte si prosím jejich význam. Správná interpretace symbolů Vám umožní správné a bezpečné použití elektronářadí.

Symbol

Význam

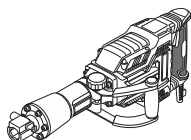

Sbíječka

Části označené šedou - měkké držadlo (s izolačním povrchem).

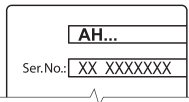

Štítek s výrobním číslem:

AH ... - model;
XX - datum výroby;
XXXXXXX - výrobní číslo.



HEX-30 (se sklíčidlem nebo pro příslušenství s dřikem).



Přečtěte si všechny bezpečnostní předpisy a pokyny.



Používejte ochranné brýle.



Používejte chrániče sluchu.



Používejte respirátor.



Před instalací nebo nastavením elektronářadí odpojte od sítě.



Nebezpečí poškození skrytého vedení nebo domovních rozvodů.

Symbol

Význam



Směr pohybu.



Směr otáčení.



Zablokovaný.



Odblokovaný.



Dvojitá izolace / třída ochrany.



Pozor. Důležité.



Značka, která potvrzuje, že výrobek splňuje základní požadavky evropských směrnic a harmonizovaných norem.



Užitečné informace.



Používejte ochranné rukavice.



Elektronářadí nevhazujte do kontejneru s komunálním odpadem.

Způsob použití elektronářadí DWT

Elektrické nástroje umožňují provádění následujících typů činností:

- hloubení výklenků a otvorů ve stěnách a stropních konstrukcích;
- demolice budov (cihlové nebo kamenné zdivo, monolitický beton atd.);
- lámání nebo rozvolňování různých materiálů nebo zpevněných povrchů (beton, asfalt, dlažební kostky, půda se štěrkem, led atd.);
- sekání ledu, jilu atd.;
- zatloukání kůlů a zemnicích tyčí;
- ražení různých materiálů.

Některé z výše uvedených činností vyžadují zvláštní příslušenství, které není součástí dodávky a není popsáno v této příručce.

Součásti elektronářadí

- 1 Sklíčidlo **HEX-30**
- 2 Zarážka
- 3 Rukojeť *
- 4 Pomocná rukojeť *
- 5 Ventilační štěrbiný
- 6 Spínač zap. / vyp.
- 7 Pojistka pro spínač zap. / vyp.
- 8 Tuba s mazivem *
- 9 Klíč *
- 10 Imbusový klíč (5 mm) *
- 11 Imbusový klíč (6 mm) *
- 12 Kryt
- 13 Mazací otvor
- 14 Přírubový klíč *
- 15 Imbusový klíč (4 mm) *

* Volitelné příslušenství

Standardní dodávka nemusí obsahovat veškerá příslušenství uvedená na obrázku nebo popsaná v textu.

Montáž a nastavení součástí elektronářadí

Než začnete provádět údržbu elektronářadí, vždy je odpojte ze sítě.



Spojovací materiál nedotahujte příliš, zabráníte tak poškození závitu.



Montáž / demontáž / nastavení některých prvků je stejné pro všechny modely elektronářadí; v takovém případě nejsou u obrázku uváděny specifické modely.

Pomocná rukojeť (viz obr. 1)

Při provozu používejte vždy pomocnou rukojeť 4. Přídatně držadlo 4 lze nastavit tak, aby byla manipulace s vrtačkou pro uživatele co nejpohodlnější.

- Uvolněte upínací rukojeť 3, jak je znázorněno na obr. 1.1.
- Umístěte přídatnou rukojeť 4 do požadované polohy (viz obr. 1.2).
- Utáhněte upínací rukojeť 3, jak je znázorněno na obr. 1.3.

Montáž / výměna příslušenství (viz obr. 2)

- Uvolněte zarážku 2, jak je znázorněno na obrázku 2.1.
- Namontujte / vyměňte pracovní příslušenství ve sklíčidlo 1 (**HEX-30**) (viz obr. 2.2). Při instalaci pracovního příslušenství je nutné nejprve vyčistit drážku. Příslušenství instalujte pouze tak, jak je znázorněno na obrázku: drážka na příslušenství musí směřovat k zarážce 2.
- Uvolněte zarážku 2, jak je znázorněno na obrázku 2.3.



Při vyjímání sekáče ze sklíčidla 1 (HEX-30) používejte rukavice, protože sekáč může být po delším používání horký.

Práce s elektronářadím

- Používejte jen správné napájecí napětí: hodnota napájecího napětí musí odpovídat informaci uvedené na identifikačním štítku elektronářadí.
- Vrtačka je z výroby správně promazaná a připravená k použití.
- U nově zakoupené vrtačky nějakou dobu trvá, nežli se součásti zaběhnou, a vrtačka snese plné zatížení. Doba záběhu je asi 5 hodin.
- Mazivo převodového ústrojí se na provozní teplotu zahřeje velice rychle. V závislosti na teplotě okolního prostředí to může trvat přibližně od 15 s (při teplotě okolního prostředí 32°C) do 2 minut (při teplotě okolního prostředí 0°C).

Zapnutí / vypnutí elektronářadí

[AH15-30 B, AH16-30 B]

Krátkodobé zapnutí / vypnutí

Pokud chcete nářadí krátkodobě zapnout, stiskněte a podržte vypínač 6. Po uvolnění vypínače se nářadí opět vypne.

Dlouhodobé zapnutí / vypnutí

Zapnutí:

Stiskněte spínač 6 a zajistěte ho v poloze pomocí pojistného tlačítka 7.

Vypnutí:

Stiskněte a uvolněte hlavní vypínač 6.

[AH19-30 B]

Krátkodobé zapnutí / vypnutí

Pokud chcete nářadí krátkodobě zapnout, stiskněte a podržte vypínač 6. Po uvolnění vypínače se nářadí opět vypne.

Dlouhodobé zapnutí / vypnutí

Zapnutí:

Stiskněte vypínač 6 a zajistěte jej posunutím zajišťovacího tlačítka 7 směrem nahoru.

Vypnutí:

Stiskněte a uvolněte hlavní vypínač 6.

Konstrukční vlastnosti elektronářadí

Systém ochrany proti vibracím

Systém ochrany proti vibracím je navržen tak, aby tlumil působení vibrací (během provozu) na operátora.

Doporučení pro práci s elektronářadím



Při práci s vrtačkou používejte tlusté měkké rukavice, abyste zmírnili vliv vibrací na vaše ruce.

- Při práci dbejte, abyste pracovní příslušenství správně nastavili ke zpracovávanému materiálu: ne příliš blízko k okrajům, jinak budete muset elektronářadí často posouvat, ani ne příliš daleko, jinak může příslušenství uvíznout ve zpracovávaném materiálu.
- Elektronářadí držte pevně oběma rukama a zatlačte. Nepoužívejte nadměrnou sílu: energie přiklepového mechanismu je dostatečná pro efektivní výkon.
- Dbejte, aby nedocházelo k nadměrnému průniku pracovního příslušenství do zpracovávaného materiálu (například při rozvolňování půdy nebo demolicí staveb), pracovní příslušenství by mohlo uvíznout.
- Pokud při práci uvízne pracovní příslušenství v materiálu, nepokoušejte se jej uvolnit s použitím elektronářadí jako páky, mohlo by dojít k jeho poškození. Sejměte elektronářadí ze zaseknutého příslušenství. Pokračujte v práci a k uvolnění zaseknutého příslušenství použijte jiné příslušenství. **Poznámka: je přísně zakázáno zaseknuté pracovní příslušenství vytloukat, pácit nebo se jej pokoušet vytáhnout s pomocí jiných nástrojů nebo předmětů (trubek, navijáků, zvedáků atd.).**

Údržba elektronářadí / preventivní opatření

Než začnete provádět údržbu elektronářadí, vždy je odpojte ze sítě.

Mazání elektronářadí (viz obr. 3-4)

[AH15-30 B]

Před zahájením prací i v jejich průběhu je nutné kontrolovat hladinu oleje průzorem v uzávěru 12. Držte elektronářadí ve svislé poloze a zkontrolujte hladinu oleje (viz obr. 3.1). Pokud je hladina oleje níže než 3 mm od spodního bodu kontrolního okénka, je nutné doplnit olej.

- Položte elektronářadí na rovný povrch.
- Hadrem vyčistěte prostor okolo uzávěru 12.
- Klíčem 9 odšroubujte uzávěr 12 (viz obr. 3.2).
- Doplňte do elektrického nářadí speciální olej z trubky 8, jak je zobrazeno na obr. 3.3.
- Klíčem 9 zašroubujte uzávěr 12 (viz obr. 3.2).



Doporučujeme používat speciální olej z trubky 8.



Používání elektronářadí bez oleje nebo s nedostatečným objemem oleje je zakázáno, jelikož to může vést k poškození elektronářadí nebo ztrátě záruky.

[AH16-30 B]

Do elektrického nářadí doplňujte mazivo po každých 50 hodinách provozu, nebo pokud se sníží rázový výkon.

- Položte elektronářadí na rovný povrch.
- Hadrem vyčistěte prostor okolo uzávěru 12.
- Klíčem 9 odšroubujte uzávěr 12 (viz obr. 4.1).
- Doplňte speciální mazivo z trubky 8 do mazacího otvoru 13, jak je zobrazeno na obr. 4.2. **Pozor: Nepřidávejte více než 30g maziva, jinak nebude nářadí správně fungovat. Doporučujeme mazání převodových stupňů elektrického nářadí speciálním mazi-**

vem pro převodovky (z trubky 8) - jiné typy maziv poškodí elektrické nářadí.

- Klíčem 9 zašroubujte uzávěr 12 (viz obr. 4.1).

[AH19-30 B]

Do elektrického nářadí doplňujte mazivo po každých 50 hodinách provozu, nebo pokud se sníží rázový výkon.

- Položte elektronářadí na rovný povrch.
- Hadrem vyčistěte prostor okolo uzávěru 12.
- Pomocí přírubového klíče 14 odšroubujte zátku 12 (viz obr. 5.1).
- Doplňte speciální mazivo z trubky 8 do mazacího otvoru 13, jak je zobrazeno na obr. 5.2. **Pozor: Nepřidávejte více než 30g maziva, jinak nebude nářadí správně fungovat. Doporučujeme mazání převodových stupňů elektrického nářadí speciálním mazi- vem pro převodovky (z trubky 8) - jiné typy maziv poškodí elektrické nářadí.**
- Pomocí přírubového klíče 14 přišroubujte zátku 12 (viz obr. 5.1).

Používání elektronářadí bez maziva nebo s nedostatečným množstvím maziva je zakázáno, jelikož to může vést k poškození elektronářadí nebo ztrátě platnosti záruky.



Čištění elektronářadí

Nezbytnou podmínkou pro dlouhodobé a bezpečné používání tohoto elektronářadí je jeho čistota. Větrací otvory 5 pravidelně čistěte stlačeným vzduchem.

Poprodejní a aplikační servis

Náš poprodejní servis odpoví na Vaše dotazy k údržbě a opravě Vašeho výrobku a také k náhradním dílům. Informace o servisních střediscích, schématech dílů a informace o náhradních dílech naleznete také na adrese: www.dwt-pt.com.

Přeprava elektronářadí

- V žádném případě nesmí na obal při přepravě působit žádný mechanický vliv.
- Při nakládání / vykládání není povoleno používat žádný druh technologie, který pracuje na principu sevření obalu.

Ochrana životního prostředí



Suroviny nelikvidujte jako odpad, ale recyklujte je.

Elektronářadí, její příslušenství a obalové materiály by měly být zlikvidovány v souladu se zásadami recyklace surovin a ochrany životního prostředí. Na umělohmotných součástkách je uvedeno jejich označení pro tříděnou recyklaci. Tento návod je vytištěn na recyklovaném papíře vyrobeném bez použití chlóru.

Výrobce si vyhrazuje právo na změny.

Špecifikácie elektronáradia

Zbijačka		AH15-30 B	AH16-30 B	AH19-30 B
Číslo elektronáradia	[110-127 V ~50 Hz] [230-240 V ~50 Hz]	pozrite strana 9		
Menovitý výkon	[W]	1700	1700	1700
Výkon	[W]	900	850	900
Prúd pri napätí	110-127 V [A] 230-240 V [A]	13.4 7.8	13.4 7.8	14.7 8
Počet príklepov	[min ⁻¹]	1900	2100	2000
Energia príklepu	[J]	50	60	75
Typ skl'učovadla		HEX-30	HEX-30	HEX-30
Hmotnosť	[kg] [lb]	14,5 31.97	15,6 34.18	19 41.9
Trieda bezpečnosti		□ / II	□ / II	□ / II
Akustický tlak	[dB(A)]	—	—	93
Výkon zvuku	[dB(A)]	—	—	105
Váhové vibrácie	[m/s ²]	—	—	20,706

Informácie o hluku



Ak prekračuje akustický tlak hodnotu 85 dB(A), používajte vždy ochranu sluchu.



Vyhlasenie o zhode

Vyhlasujeme na výhradnú zodpovednosť, že výrobok opísaný v časti "Špecifikácie elektronáradia" spĺňa všetky príslušné ustanovenia smerníc 2006/42/EC vrátane ich zmien a je v súlade s nasledujúcimi normami:

EN 60745-1:2009+A11:2010,
EN 60745-2-6:2010.

Manažér certifikácie

Wu Cunzhen

Wu Cunzhen

* - pre elektrické náradie s napätím 230-240 V.

Merit Link International AG
Stabio, Švajčiarsko, 21.02.2020

Všeobecné bezpečnostné pravidlá



VAROVANIE - používateľ si musí prečítať návod na obsluhu, aby sa znížilo riziko zranenia!



VAROVANIE! Prečítajte si všetky bezpečnostné varovania a všetky pokyny. Nedo-držiavanie týchto varovaní a pokynov môže mať za následok úraz elektrickým prúdom, požiar a / alebo vážne zranenie.

Uchovajte si všetky bezpečnostné upozornenia a pokyny pre budúce použitie.

Termín "elektrické náradie" v upozorneniach odkazuje na vaše elektrické náradie napájané zo siete (s prívodným káblom) alebo elektrické náradie napájané batériami (bez napájacieho kábla).

Bezpečnosť v pracovnom priestore

- **Pracovný priestor udržiavajte v čistote a dobre osvetlený.** Neporiadok alebo tmavé priestory môžu viesť k úrazom.
- **Neprevádzkujte elektrické náradie vo výbušnom prostredí, ako napríklad v prítomnosti horľavých kvapalín, plynov alebo prachu.** Elektrické náradie vytvára iskry, ktoré môže spôsobiť vznietenie prachu alebo výparov.
- **Deti a iné osoby v okolí udržiavajte mimo dosahu používaného elektrického náradia.** Rozptýlenie môže spôsobiť stratu kontroly.

Elektrická bezpečnosť

- **Zástrčky elektrických káblov náradia musia pasovať do zásuvky. Nikdy zástrčku žiadnym spôsobom neupravujte.** Nepoužívajte žiadne redukcie zástrčiek s uzemneným (ukostreným) elektrickým náradím. Neupravované zástrčky a zodpovedajúce

zásuvky znižujú riziko vzniku úrazu elektrickým prúdom.

- **Vyhňte sa kontaktu tela s uzemnenými povrchmi, ako sú potrubia, radiátory, sporáky a chladničky.** Ak vaše telo uzemnené alebo ukostrené, existuje zvýšené riziko úrazu elektrickým prúdom.

- **Nevystavujte elektrické náradie dažďu alebo vlhkému prostrediu.** Vniknutie vody do elektrického náradia zvyšuje riziko úrazu elektrickým prúdom.

- **Nenamáhajte napájací kábel. Nikdy nepoužívajte napájací kábel na nosenie, ťahanie alebo odpájanie elektrického náradia.** Chráňte napájací kábel pred teplom, olejom, ostrými hranami a pohyblivými časťami. Poškodené alebo spletené káble zvyšujú riziko úrazu elektrickým prúdom.

- **Pri práci s náradím vonku používajte predĺžovací kábel vhodný na vonkajšie použitie.** Používanie kábla vhodného na použitie vonku znižuje riziko úrazu elektrickým prúdom.

- **Pri práci s elektrickým náradím vo vlhkom prostredí je nevyhnutné používať napájanie chránené prúdovým chráničom (RCD).** Použitie RCD znižuje riziko úrazu elektrickým prúdom. **POZNÁMKA!** Termín "prúdový chránič (RCD)" môže byť nahradený termínom "prerušovač uzemneného obvodu (GFCI)" alebo "ochranný istič (ELCB)".

- **Varovanie!** Nikdy sa nedotýkajte nekrytých kovových povrchov na prevodovke, kryte a tak ďalej, pretože dotyk s kovovými povrchmi bude rušený elektromagnetickou vlnou, čo spôsobuje potenciálne zranenia alebo nehody.

Bezpečnosť osôb

- **Pri práci s elektrickým náradím buďte stále pozorní, sledujte, čo robíte a používajte zdravý rozum. Nepoužívajte elektrické náradie, ak ste unavení alebo pod vplyvom drog, alkoholu alebo liekov.** Chvilka nepozornosti pri práci s elektrickým náradím môže mať za následok vážne zranenie.

- **Používajte osobné ochranné pomôcky.** Vždy používajte ochranné okuliare. Ochranné prostriedky, ako respirátor, neklzáva bezpečnostná obuv, pevná ochranná prilba alebo ochrana sluchu, používané v príslušných podmienkach, znižujú nebezpečenstvo zranenia osôb.

- **Zabráňte náhodnému spusteniu. Pred pripojením k napájaciemu zdroju a / alebo akumulátoru, pred zdvihnutím alebo prenášaním náradia sa uistite, že vypínač je v polohe vypnuté.** Prenášanie náradia s prstom na spínači alebo pripájanie elektrického náradia do elektrickej siete so zapnutým spínačom môže byť príčinou nehôd.

- **Pred spustením náradia odstráňte všetky zoraďovacie nástroje a nastavovacie kľúče.** Zoraďovací nástroj alebo kľúč ponechaný v rotujúcich častiach elektrického náradia môže spôsobiť úraz osôb.

- **Pracujte len tam, kde bezpečne dosiahnete. Vždy udržiavajte stabilný postoj a rovnováhu.** To umožňuje lepšie ovládať náradie v neočakávaných situáciách.

- **Vhodne sa obliekajte. Nenoste voľný odev ani bižutériu.** Dbajte na to aby sa vaše vlasy, odev a rukavice nedostali do kontaktu s pohyblivými časťami. Voľné odevy, bižutéria alebo dlhé vlasy môžu byť zachytené pohyblivými časťami.

- **Ak sú zariadenia vybavené adaptérom na pripojenie odsávania prachu a zberných zariadení,**

zaisťujte ich správne pripojenie a správnu funkciu. Použitie odsávania prachu môže znížiť ohrozenie spôsobené prachom.

- **Nedovoľte, aby vám skúsenosti získané častým používaním náradia dovolili nadobudnúť sebauspokojenie a ignorovať zásady bezpečnosti.** Neopatrná činnosť môže spôsobiť vážne zranenie v zlomku sekundy.

- **Varovanie!** Elektrické náradie môže počas prevádzky vytvárať elektromagnetické pole. Toto pole môže za určitých okolností spôsobovať rušenie aktívnych alebo pasívnych lekárskeho implantátov. Aby sa znížilo riziko vážneho alebo smrteľného zranenia, odporúčame osobám s lekáskymi implantátmi, aby sa poradili so svojím lekárom a výrobcom lekárskeho implantátov pred použitím elektrického náradia.

Použitie a údržba náradia

- **Osoby so zníženými psychofyzickými alebo duševnými schopnosťami, ako aj deti, nemôžu pracovať s elektrickým náradím, pokiaľ nie sú pod dohľadom alebo poučené o použití elektrického náradia osobou zodpovednou za ich bezpečnosť.**

- **Elektrické náradie nepreťažujte. Používajte správny typ elektrického náradia pre vašu prácu.** Správne elektrické náradie bude lepšie a bezpečnejšie vykonávať prácu, pre ktorú bolo navrhnuté.

- **Nepoužívajte elektrické náradie v prípade, že prepínač sa nedá zapnúť a vypnúť.** Každé elektrické náradie, ktoré nemožno ovládať spínačom, je nebezpečné a musí byť opravené.

- **Pred každým nastavením, výmenou príslušenstva alebo uskladnením elektrického náradia vytiahnite zástrčku napájacieho kábla zo zásuvky a / alebo akumulátora.** Tieto preventívne bezpečnostné opatrenia znižujú riziko náhodného spustenia náradia.

- **Elektrické náradie skladujte mimo dosahu detí a nedovoľte osobám, ktoré neboli oboznámené s elektrickým náradím alebo s týmito pokynmi, aby elektrické náradie používali.** Elektrické náradie je v rukách nekvalifikovaných osôb nebezpečné.

- **Údržba elektrického náradia. Skontrolujte vychýlenie alebo uviaznutie pohyblivých častí, poškodenie jednotlivých dielov a iné okolnosti, ktoré môžu mať vplyv na prevádzku elektrického náradia. V prípade poškodenia dajte elektrické náradie pred jeho použitím opraviť.** Veľa nehôd je spôsobených nedostatočnou údržbou elektrického náradia.

- **Rezné nástroje udržiavajte ostré a čisté.** Riadne udržiavané rezné nástroje s ostrými reznými brítmí sú menej náchylné na zaseknutie a lepšie sa ovládajú.

- **Používajte elektrické náradie, príslušenstvo a nástroje atď. v súlade s týmito pokynmi, s prihliadnutím na pracovné podmienky a prácu, ktorá sa má vykonávať.** Použitie elektrického náradia na iné účely, ako sú určené, môže viesť k nebezpečným situáciám.

- **Rukoväte a plochy na uchopenie zdržiavajte suché, čisté a bez oleja a tuhu.** Kĺzké rukoväte a uchopovacie plochy neumožňujú bezpečnú manipuláciu a ovládanie náradia v neočakávaných situáciách.

- **Dbajte na to, aby ste pri práci s elektrickým náradím držali prídavnú rukoväť správne, čo je užitočné pri regulácii elektrického náradia.** Preto správne držanie môže znížiť riziko nehody alebo zranenia.

Servis

- **Servis vášho elektrického náradia zverzte kvalifikovanej osobe s použitím len originálnych náhradných dielov.** Tým bude zabezpečené, aby bola zachovaná bezpečnosť elektrického náradia.
- Postupujte podľa pokynov na údržbu a výmenu príslušenstva.

Osobitné bezpečnostné upozornenia

- **Pri vrtaní s príklepom nosite chrániče sluchu.** Vyštievenie hluku môže spôsobiť stratu sluchu.
 - **Ak sa s náradím dodáva pomocná rukoväť (rukoväťe), používajte ju(ich).** Strata kontroly môže viesť k zraneniu osôb.
 - **Pri vykonávaní operácie držte náradie za izolované úchopné miesta, pretože rezacie príslušenstvo môže prísť do kontaktu so skrytým vedením alebo samotným káblom.** Pri kontakte príslušenstva so "živým" vodičom by mohli byť nechránené kovové časti elektrického náradia pod prúdom a mohli by spôsobiť obsluhu úraz elektrickým prúdom.
- Upozornenie k napájaciemu napätiu:** pri pripájaní prúdu si musíte potvrdiť, či napájacie napätie je rovnaké ako napätie vyznačené na údajovom štítku náradia. V prípade, že napájacie napätie je vyššie ako príslušné napätie, môže to mať za dôsledok nehodu operátorov a zároveň bude náradie zničené. Preto, ak nebude potvrdené napájacie napätie, potom nikdy svojvoľne náradie nepripájajte. Naopak, keď je napájacie napätie je nižšie ako požadované napätie, môže dôjsť k poškodeniu motora.

Bezpečnostné pokyny pri prevádzke elektrického náradia



Prečítajte si všetky inštrukcie. V prípade použitia stroja, ktoré nie je v súlade s týmito ustanoveniami, môže dôjsť k zásahu elektrickým prúdom, požiaru alebo k vážnemu zraneniu.

- Pred prevádzkou skontrolujte, či je vrtaná korunka upnutá v správnej polohe.
- Fungujúce elektrické náradie bude generovať vibrácie a vy by ste mali pred prevádzkou potvrdiť, že skrutky v rôznych miestach sú pevne utiahnuté.
- Pri prevádzke si chráňte oči klapkami.
- Udržiavajte horlivosť vrtnej korunky tak, aby bola dosiahnutá optimálna a najbezpečnejšia účinnosť.
- Pri výmene alebo montáži príslušenstva sa prevádzka musí prísne riadiť pokynmi k príslušenstvu.
- V prípade, že má produktor nejaké problémy, nesmiete sa snažiť opraviť ich osobne, ale odnesť ho do miestneho priradeného servisného strediska na kontrolu.
- Pripevnite obrobok tak ďaleko, ako je to možné. Obrobok sa upevní pomocou upevňovacieho zariadenia alebo klepetovými kliešťami, čo by malo byť pevnejšie ako držanie kusa v ruke.
- Pred zapnutím musí byť spínač potvrdený v polohe "vypnutý"; pred odložením elektrického náradia ho musíte vypnúť a zástrčku vytiahnuť.
- Po tom, čo je príslušenstvo úplne statické, môžete dať dole elektrické náradie.

- **Nedovoľte, aby sa napájací vodič dotýkal vrtnej korunky ani okolitých častí v prevádzke, môže to spôsobiť poškodenie napájacieho vodiča.** Elektrický nástroj s poškodenými drôti nesmie byť použitý. Ak je pri práci napájací vodič poškodený, nedotýkajte sa ho a okamžite vytiahnite zástrčku. Poškodený drôt zvyší nebezpečenstvo úrazu elektrickým prúdom pre používateľa.
- Pri sekaní stien, podláh alebo pri podobných aktivitách venujte pozornosť tomu, aby ste boli ďaleko od potrubia plynu, pitnej vody a elektrických drôtov a prevádzkové nástroje v týchto miestach držte tak, aby sa nedotýkali kovových častí. Príslušný detektor musí byť použitý tak, aby zistil umiestnenie skrytého napájacieho vodiča. Alebo môžete požadovať príslušné údaje od miestneho subjektu, ktorý je zodpovedný za napájanie. Drôty, ktoré sú vyvrtané, môžu spôsobiť požiar a zásah elektrickým prúdom. Poškodenie plynového potrubia povedie k explózii. Prevrtanie potrubia pre vodu spôsobí stratu vlastností.
- Ak sa príslušenstvo nainštalované na elektrickom náradí uchytiť, musí byť elektrické náradie okamžite vypnuté a zostať v pokoji. V tom čase bude elektrické náradie generovať ultravysoký reakčný krútiaci moment a mať za následok spätný zdvih. Príslušenstvo inštalované na elektrickom náradí je možné jednoducho uchytiť. Elektrické náradie je v hypernáboji alebo príslušenstvo inštalované na elektrickom náradí sa nakloní k obrobku.
- **Skrytý elektrický drôt alebo napájací vodič elektrického náradia sa môže počas prevádzky prerezať.** V takom prípade používajte na manipuláciu s elektrickým nástrojom izolovanú rukoväť. Ak sa náradie dotkne nabitých obvodov, kovové časti náradia vedú elektrinu a operátora môže zasiahnuť elektrický prúd.
- Pri prevádzke držte dve rukoväti produktora pevne oboma rukami, pričom majte stabilnú základňu. Náradie môžete držať stabilne oboma rukami; vyhnite sa prevádzke s jednou rukou.
- **Plochý sekáč nesmie byť použitý v rotačnom stave (ako je napríklad rotačná vŕtačka a kladivová vŕtačka), keďže sa zablokuje a elektrické náradie nebude možné kontrolovať.**
- Príslušenstva sa môžete dotknúť iba vtedy, ak máte rukavice. Vrtne korunky a príslušenstvo budú pri prevádzke horúce a ľahko sa môžete popáliť. Nikdy sa bezprostredne nedotýkajte vrtnej korunky alebo jej častí v okolí po ukončení práce. Tieto časti vám môžu spôsobiť oparenia a popáliť kožu. Nosenie rukavíc a odpočinok môžu znížiť vibrácie a poranenia rúk a paží.
- Ruky a telo nesmú byť umiestnené medzi elektrickým náradím a stenou alebo stĺpom s cieľom zabránenia odskočenia náradia pri zablokovaní vrtnej korunky.
- V prípade použitia predĺženého napájacieho vodiča siahnite po napájacom vodiči s dvojitou izoláciou s rovnakou špecifikáciou, ako má elektrické náradie.
- Nevyplínajte motor vŕtačky pri plnej záťaži.
- Nikdy neodstraňujte z okolia vrtu odštiepky a úlomky, keď je motor vŕtačky v prevádzke.
- Nikdy sekáč neupravujte ani nepoužívajte žiadne nadstavce či zariadenia, ktoré nie sú pre vaše elektrické náradie určené.
- Pri práci na elektronáradie príliš netlačte, pretože by to mohlo viesť k uviaznutiu sekáča a preťaženiu motora.
- Dbajte na to, aby nedošlo k uviaznutiu sekáča v spracovávanom materiáli. Pokiaľ k tomu dôjde, nes-

nažte sa ho uvoľniť so zapnutým motorom elektronáradia. Tým by mohlo dôjsť k poškodeniu motora.

- Nikdy neuvolňujte sekáč uviaznutý v materiáli pomocou kladiva alebo iných podobných predmetov, pretože odštiepené kovové časti by mohli zraniť obsluhu alebo osoby, ktoré sa nachádzajú neďaleko.
- Pri dlhodobom používaní vrtačky dávajte pozor, aby nedošlo k jej prehriatiu a preťaženiu.
- Počas prevádzky, najmä na kĺzkom alebo nerovnom povrchu, a tiež pri práci v blízkosti zrázov, svahov alebo vo výškach, je nutné vylúčiť možnosť pádu obsluhy i elektronáradia (použite oplotenie alebo ochranné prostriedky).
- V priebehu prác súvisiacich s demoláciou stavieb je nutné správne posúdiť vplyv takých prác a prijať nevyhnutné bezpečnostné opatrenia. Napríklad vybrať správne miesto na prácu a naplánovať únikové cesty v závislosti od smeru padajúcej sutiny.
- Pri práci na ceste je nutné dodržiavať zvláštne bezpečnostné predpisy (inštalovať požadované dopravné značky, nosiť vhodný odev atď.).



Varovanie: chemické látky obsiahnuté v prachu, vytvorené pri brúsení, rezaní, pílení, brúsenie, vrtaní a ďalších činnostiach stavebníctva môžu vyvolať rakovinu, kongenitálnu nedostatočnosť alebo môžu byť škodlivé pre plodnosť. Ión niektorých chemických látok je:

- pred začatím opravy alebo výmeny dielov na stroji sa musí najprv vytiahnuť elektrická zástrčka zo zásuvky;
- priehľadné dva výrobky s oxidom kremičitým a iné výrobky na murovanie v stene z tehál a cementu; chróm - arzén (CCA) v dreve s chemickým ošetrovaním. Stupeň škodlivosti týchto látok závisí od častého vykonávania týchto prác. Ak chcete obmedziť kontakt s týmito chemickými látkami, pracujte v prostredí s ventiláciou a používajte prístroje s bezpečnostnými certifikátmi (ako je maska proti prachu vyhotovená s malým prachovým filtrom).

Symbole použité v príručke

V príručke sú použité nasledujúce symboly, zapamätajte si, prosím, ich význam. Správna interpretácia symbolov vám umožní správne a bezpečné použitie elektronáradia.

Symbol

Význam

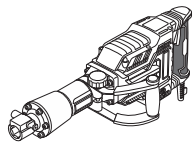

Zbijačka

Časti označené sivou - mäkké držadlo (s izolovaným povrchom).

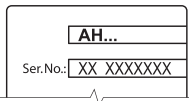

Štítok s výrobným číslom:

AH ... - model;
XX - dátum výroby;
XXXXXXX - výrobné číslo.

Symbol

Význam



HEX-30 (so skľučovadlom alebo pre príslušenstvo s drikom).



Prečítajte si všetky bezpečnostné predpisy a pokyny.



Používajte ochranné okuliare.



Používajte chrániče sluchu.



Používajte respirátor.



Pred inštaláciou alebo nastavením elektronáradie odpojte od siete.



Nebezpečenstvo poškodenia skrytého vedenia alebo domových rozvodov.



Smer pohybu.



Smer otáčania.



Zablokovaný.



Odblokovaný.



Dvojitá izolácia / trieda ochrany.



Pozor. Dôležité.



Značka, ktorá potvrdzuje, že výrobok spĺňa základné požiadavky európskych smerníc a harmonizovaných noriem.



Užitočné informácie.

Symbol

Význam



Používajte ochranné rukavice.



Elektronáradie nevhadzujte do kontajnera s komunálnym odpadom.

Spôsob použitia DWT

Elektrické nástroje umožňujú vykonávanie nasledujúcich typov činností:

- hĺbenie výklenkov a otvorov v stenách a stropných konštrukciách;
- demolácia budov (tehlové alebo kamenné murivo, monolitický betón atď.);
- lámanie alebo uvoľňovanie rôznych materiálov alebo spevnených povrchov (betón, asfalt, dlažobné kocky, pôda so štrkom, ľad atď.);
- sekание ľadu, ľlu atď.;
- zatĺkanie kolov a uzemňovacích tyčí;
- razenie rôznych materiálov.

Niektoré z vyššie uvedených činností vyžadujú zvláštne príslušenstvo, ktoré nie je súčasťou dodávky a nie je popísané v tejto príručke.

Súčasti elektronáradia

- 1 Skľučovadlo **HEX-30**
- 2 Zarážka
- 3 Rukoväť *
- 4 Pomocná rukoväť *
- 5 Ventiláčné štrbiny
- 6 Spínač zap. / vyp.
- 7 Poistné tlačidlo pre spínač zap. / vyp.
- 8 Tuba s mazivom *
- 9 Kľúč *
- 10 Inbusový kľúč (5 mm) *
- 11 Inbusový kľúč (6 mm) *
- 12 Kryt
- 13 Mazací otvor
- 14 Prírubový kľúč *
- 15 Inbusový kľúč (4 mm) *

* Voliteľné príslušenstvo

Štandardná dodávka **nesmí obsahovať všetky príslušenstvá uvedené na obrázku alebo popísané v texte.**

Montáž a nastavenie súčastí elektronáradia

Než začnete vykonávať údržbu elektronáradia, vždy ho odpojte od siete.



Spojovací materiál nedotahujte príliš, zabránite tak poškodeniu závitů.



Montáž / demontáž / nastavenie niektorých prvkov je rovnaké pre všetky modely elektronáradia; v takom prípade nie sú pri obrázku uvádzané špecifické modely.

Pomocná rukoväť (pozrite obr. 1)

Pri prevádzke používajte vždy pomocnú rukoväť **4**. Pridavné držadlo **4** je možné nastaviť tak, aby bola manipulácia s vrtáčkou pre používateľa čo najpohodlnejšia.

- Uvoľnite upínaciu rukoväť **3** podľa obr. 1.1.
- Umiestnite ďalšiu rukoväť **4** do želanéj polohy (pozrite obr. 1.2).
- Uťahnite upínaciu rukoväť **3** podľa obr. 1.3.

Montáž / výmena príslušenstva (pozrite obr. 2)

- Uvoľnite zarážku **2**, ako je znázornené na obrázku 2.1.
- Nainštalujte / vymeňte pracovné príslušenstvo na upínač **1 (HEX 30)** (pozrite obr. 2.2). Pri inštalácii pracovného príslušenstva je potrebné najprv vyčistiť koniec drieku. Príslušenstvo nainštalujte len tak, ako je uvedené na obrázku: drážka na príslušenstve musí smerovať k držiaku **2**.
- Uvoľnite zarážku **2**, ako je znázornené na obrázku 2.3.



Pri vyberaní sekáča zo skľučovadla 1 (HEX-30) používajte rukavice, pretože sekáč môže byť po dlhšom používaní horúci.

Počiatočná prevádzka elektronáradia

- Používajte len správne napájacie napätie: hodnota napájacieho napätia musí zodpovedať informácii uvedenej na identifikačnom štítku elektronáradia.
- Vrtáčka je z výroby správne premazaná a pripravená na použitie.
- Pri novo zakúpenej vrtáčke nejaký čas trvá, než sa súčasti zabehnú, a vrtáčka znesie plné zaťaženie. Trvanie zábehu je asi 5 hodín.
- Mazivo prevodového ústrojenstva sa na prevádzkovú teplotu zahreje veľmi rýchlo. V závislosti od teploty okolitého prostredia to môže trvať približne od 15 s (pri teplote okolitého prostredia 32°C) do 2 minút (pri teplote okolitého prostredia 0°C).

Zapnutie / vypnutie elektronáradia

[AH15-30 B, AH16-30 B]

Krátkodobé zapnutie / vypnutie

Ak chcete náradie krátkodobu zapnúť, stlačte a podržte vypínač **6**. Po uvoľnení vypínača sa náradie opäť vypne.

Dlhodobé zapnutie / vypnutie

Zapnutie:
Stlačte vypínač **6** a zaistite ho v polohe pomocou poistného tlačidla **7**.

Vypnutie:

Stlačte a uvoľnite hlavný vypínač 6.

[AH19-30 B]

Krátkodobé zapnutie / vypnutie

Ak chcete náradie krátkodobo zapnúť, stlačte a podržte vypínač 6. Po uvoľnení vypínača sa náradie opäť vypne.

Dlhodobé zapnutie / vypnutie

Zapnutie:

Stlačte hlavný vypínač 6 a zaistíte ho v tejto polohe tlačidlom blokovania 7, posunutím nahor.

Vypnutie:

Stlačte a uvoľnite hlavný vypínač 6.

Konštrukčné prvky elektronáradia

Systém ochrany proti vibráciám

Systém ochrany proti vibráciám je navrhnutý tak, aby tlmil pôsobenie vibrácií (počas prevádzky) na operátora.

Odporúčania pre prácu s elektronáradím



Pri práci s vrtáčkou používajte hrubé mäkké rukavice, aby ste zmiernili vplyv vibrácií na vaše ruky.

- Pri práci dbajte na to, aby ste pracovné príslušenstvo správne nastavili voči spracovávanému materiálu: nie príliš blízko k okraju, inak budete musieť elektronáradie často posúvať, ani nie príliš ďaleko, inak môže príslušenstvo uviaznuť v spracovávanom materiáli.
- Elektronáradie držte pevne oboma rukami a zatlačte. Nepoužívajte nadmernú silu, energia priklepového mechanizmu je dostatočná pre efektívny výkon.
- Dbajte na to, aby nedochádzalo k nadmernému prieniku pracovného príslušenstva do spracovávaného materiálu (napríklad pri uvoľňovaní pôdy alebo demolácii stavieb), pracovné príslušenstvo by mohlo uviaznuť.
- Pokiaľ pri práci uviazne pracovné príslušenstvo v materiáli, nepokúšajte sa ho uvoľniť s použitím elektronáradia ako páky, mohlo by dôjsť k jeho poškodeniu. Snímate elektronáradie zo zaseknutého príslušenstva. Pokračujte v práci a na uvoľnenie zaseknutého príslušenstva použite iné príslušenstvo. **Poznámka: je prísne zakázané zaseknuté pracovné príslušenstvo vytíkať, páčiť alebo sa ho pokúšať vytiahnuť s pomocou iných nástrojov alebo predmetov (rúrok, navijakov, zdvíhakov atď.).**

Údržba elektronáradia / preventívne opatrenia

Než začnete vykonávať údržbu elektronáradia, vždy ho odpojte od siete.

Mazanie elektronáradia (pozrite obr. 3-4)

[AH15-30 B]

Pred začatím prác i v ich priebehu je nutné kontrolovať hladinu oleja prierezom v uzáveru 12. Držte elektronáradie vo zvislej polohe a skontrolujte hladinu oleja (pozrite obr. 3.1). Ak je hladina oleja nižšie ako 3 mm od spodného bodu kontrolného okienka, je potrebné pridať olej.

- Položte elektronáradie na rovný povrch.
- Handrou vyčistíte priestor okolo uzáveru 12.
- Kľúčom 9 odskrutkujete uzáver 12 (pozrite obr. 3.2).
- Špeciálny olej pridajte do elektrického náradia z tuby 8, ako je znázornené na obr. 3.3.
- Kľúčom 9 zaskrutkujete uzáver 12 (pozrite obr. 3.2).



Odporúča sa použiť špeciálny olej z tuby 8.



Používanie elektronáradia bez oleja alebo s nedostatočným objemom oleja je zakázané, pretože to môže viesť k poškodeniu elektronáradia alebo strate záruky.

[AH16-30 B]

Po každých 50 hodinách prevádzky alebo pri znížení výkonu účinku pridajte do elektrického náradia mazivo.

- Položte elektronáradie na rovný povrch.
- Handrou vyčistíte priestor okolo uzáveru 12.
- Kľúčom 9 odskrutkujete uzáver 12 (pozrite obr. 4.1).
- Do otvoru na mazivo 13 pridajte špeciálne mazivo z tuby 8, ako je znázornené na obr. 4.2. **Pozor: nepridávajte viac ako 30g, inak elektrický nástroj nebude správne fungovať. Prevodovky elektrického náradia sa odporúča mazať špeciálnym mazivom na prevodovky (z tuby 8). Iné typy mazív poškodia elektrické náradie.**
- Kľúčom 9 zaskrutkujete uzáver 12 (pozrite obr. 4.1).

[AH19-30 B]

Po každých 50 hodinách prevádzky alebo pri znížení výkonu účinku pridajte do elektrického náradia mazivo.

- Položte elektronáradie na rovný povrch.
- Handrou vyčistíte priestor okolo uzáveru 12.
- Pomocou prírubového kľúča 14 odskrutkujete zátku 12 (pozrite obr. 5.1).
- Do otvoru na mazivo 13 pridajte špeciálne mazivo z tuby 8, ako je znázornené na obr. 5.2. **Pozor: nepridávajte viac ako 30g, inak elektrický nástroj nebude správne fungovať. Prevodovky elektrického náradia sa odporúča mazať špeciálnym mazivom na prevodovky (z tuby 8). Iné typy mazív poškodia elektrické náradie.**
- Pomocou prírubového kľúča 14 zaskrutkujete zátku 12 (pozrite obr. 5.1).



Používanie elektrického nástroja bez mazania alebo s nedostatočným objemom maziva je zakázané, pretože môže viesť k poškodeniu elektrického nástroja, prípadne môžete stratiť nárok na záručnú opravu.

Čistenie mechanického nástroja

Nevyhnutnou podmienkou na dlhodobé a bezpečné používanie tohto mechanického nástroja je jeho čistota. Vetracie otvory 5 pravidelne čistíte stlačeným vzduchom.

Popredajný a aplikačný servis

Náš popredajný servis odpovie na vaše otázky k údržbe a oprave vášho výrobku a tiež k náhradným dielom. Informácie o servisných strediskách, schémach dielov a informácie o náhradných dieloch nájdete aj na adrese: www.dwt-pt.com.

Preprava elektronáradia

- V žiadnom prípade nesmie na obal pri preprave pôsobiť žiadny mechanický vplyv.

- Pri nakladaní / vykladaní nie je povolené používať žiadny druh technológie, ktorý pracuje na princípe zovretia obalu.

Ochrana životného prostredia



Suroviny nelikvidujte ako odpad, ale ich recyklujte.

Elektronáradie, jej príslušenstvo a obalové materiály by mali byť zlikvidované v súlade so zásadami recyklácie surovín a ochrany životného prostredia.

Na umelohmotných súčiastkach je uvedené ich označenie pre triedenú recykláciu.

Tento návod je vytlačený na recyklovanom papieri vyrobenom bez použitia chlóru.

Výrobca si vyhradzuje právo na zmeny.

Slovensky
Автомобили «130»

Date tehnice ale uneltei electrice

Ciocan pneumatic

AH15-30 B

AH16-30 B

AH19-30 B

Codul uneltei electrice

[110-127 V ~50 Hz]
[230-240 V ~50 Hz]

consultați pagina 9

Puterea absorbită

[W]

1700

1700

1700

Putere

[W]

900

850

900

Amperajul în funcție de voltaj

110-127 V [A]
230-240 V [A]

13.4

13.4

14.7

7.8

7.8

8

Coeficient de percutare

[min⁻¹]

1900

2100

2000

Putere pe lovitură

[J]

50

60

75

Tipul mandrinei

HEX-30

HEX-30

HEX-30

Greutate

[kg]
[lb]

14,5

15,6

19

31.97

34.18

41.9

Clasa de protecție

□ / II

□ / II

□ / II

Presiune acustică

[dB(A)]

—

—

93

Putere acustică

[dB(A)]

—

—

105

Vibrații ponderate

[m/s²]

—

—

20,706

Informații despre
zgomot



Purtați căști antifonice dacă presiunea acustică depășește 85 dB(A).



Declarație de
conformitate

Declarăm pe proprie răspundere că produsul descris la paragraful "Date tehnice ale uneltei electrice" corespunde tuturor dispozițiilor relevante ale Directivei 2006/42/EC inclusiv modificărilor acestora și este în conformitate cu următoarele standarde:
EN 60745-1:2009+A11:2010,
EN 60745-2-6:2010.

Manager de
certificare

Wu Cunzhen

Wu Cunzhen

* - pentru unelte electrice cu tensiune de 230-240 V.

Merit Link International AG
Stabio, Elveția, 21.02.2020

Reguli
generale de siguranță



AVERTISMENT - Pentru a reduce riscul de vătămare, utilizatorul trebuie să citească manualul de instrucțiuni!



AVERTISMENT! Citiți toate avertismentele și instrucțiunile de siguranță. Nerespectarea avertismentelor și a instrucțiunilor poate avea drept rezultat un șoc electric, incendiu și / sau vătămarea gravă.

Păstrați toate avertismentele și instrucțiunile pentru o referință viitoare.

Termenul de "unealtă electrică" din avertismente se referă la unealta electrică (cablată) acționată prin rețea sau unealta electrică (necablată) acționată cu baterii.

Siguranța suprafeței de lucru

- **Păstrați suprafața de lucru curată și bine iluminată.** Zonele dezordonate sau întunecoase pot cauza incidente.
- **Nu utilizați uneltele electrice în atmosfere explozive, cum ar fi în prezența lichidelor, a gazelor sau a prafului inflamabil.** Uneltele electrice creează scântei care pot aprinde praful sau gazele arse.
- **Tineți copiii și matorii la distanță atunci când utilizați o unealtă electrică.** Distracțiile vă pot face să pierdeți controlul.

Siguranță electrică

- **Fișele uneltei electrice trebuie să se potrivească cu borna de ieșire. Nu modificați niciodată fișa, în niciun mod. Nu utilizați nicio fișă adaptatoare cu uneltele electrice împământate (legate la pământ).** Fișele nemodificate și bornele de ieșire potrivite vor reduce riscul de șoc electric.
- **Evitați contactul fizic cu suprafețele împământate sau legate la pământ, cum ar fi conductele,**

radiatoarele, plitele sau frigiderere. Există un risc sporit de șoc electric, în cazul în care corpul dvs., este împământat sau legat la pământ.

• **Nu expuneți uneltele electrice la condiții de vreme ploioasă sau umedă.** Pătrunderea apei într-o unealtă electrică va spori riscul de șoc electric.

• **Nu abuzați de cablu. Nu utilizați niciodată cablu pentru a transporta, împinge sau scoate unealta electrică din priză. Țineți cablul la distanță de căldură, ulei, margini ascuțite sau piese mobile.** Cablurile deteriorate sau încălcite sporesc riscul de șoc electric.

• **Atunci când utilizați o unealtă electrică în aer liber, utilizați un cablu prelungitor adecvat pentru uz în aer liber.** Utilizarea unui cablu destinat uzului în aer liber reduce riscul de șoc electric.

• **Dacă utilizarea unei unelte electrice într-un loc umed nu poate fi evitată, utilizați o alimentare protejată (DCR) pentru dispozitivul cu curent rezidual.** Utilizarea unui DCR reduce riscul de șoc electric. **REȚINEȚI!** Termenul de "dispozitiv cu curent rezidual (DCR)" poate fi înlocuit cu termenul "disjunctor cu curent de fugă (GFCI)" sau "disjunctor de scurgere la pământ (ELCB)".

• **Avertisment!** Nu atingeți niciodată suprafețele metalice ale cutiei de viteze, ale scutului și așa mai departe, deoarece atingerea suprafețelor metalice va interfera cu unda electromagnetică, cauzând astfel o potențială vătămare sau accidente.

Siguranță personală

• **Fiiți atent, aveți grijă la ceea ce faceți și apelați la simțul practic atunci când utilizați o unealtă electrică. Nu utilizați o unealtă electrică dacă sunteți obosit sau vă aflați sub influența drogurilor, a alcoolului sau a medicamentelor.** Un moment de neatenție în timpul utilizării uneltelor electrice poate avea drept rezultat o vătămare personală gravă.

• **Utilizați echipamente de protecție individuală. Purați întotdeauna o protecție pentru ochi.** Echipamentele de protecție, cum ar fi masca pentru praf, încălțămîntea de protecție împotriva alunecării, casca dură sau protecția pentru auz, utilizate în condițiile corespunzătoare vor reduce vătămrile personale.

• **Preveniți pornirea accidentală. Asigurați-vă că întrerupătorul se află în poziție oprit înainte de a conecta la sursa de alimentare și / sau setul de baterii, ridicând sau transportând unealta.** Transportul uneltelor electrice ținând degetul apăsat pe întrerupător sau punerea uneltelor electrice sub tensiune care au întrerupătorul pornit duce la accidente.

• **Îndepărtați orice cheie de reglare înainte de a porni o unealtă electrică.** O cheie lăsată atașată de o piesă rotativă a unei unelte electrice poate duce la vătămarea personală.

• **Nu întindeți excesiv. Păstrați întotdeauna sprijinul și echilibrul adecvat.** Acest lucru permite un control mai bun al uneltei electrice în situații neașteptate.

• **Îmbrăcați-vă adecvat. Nu purtați îmbrăcăminte sau bijuterii lejere. Țineți părul, îmbrăcămîntea și mănușile la distanță de piesele mobile.** Îmbrăcămîntea, bijuteriile sau părul lung liber se poate prinde în piesele mobile.

• **Dacă dispozitivele sunt furnizate pentru conexiunea instalațiilor de extracție și de colectare a prafului, asigurați-vă că acestea sunt conectate și utilizate în mod adecvat.** Utilizarea dispozitivului de colectare a prafului poate reduce pericolele legate de praf.

• **Nu permiteți ca familiarizarea rezultată din utilizarea frecventă a uneltelor să vă facă să vă complăceți sau să ignorați principiile de siguranță ale uneltei.** O acțiune neglijentă poate cauza o vătămare gravă într-o fracțiune de secundă.

• **Avertisment!** Uneltele electrice pot produce un câmp electromagnetic în timpul utilizării. În unele circumstanțe, acest câmp poate interfera cu implanturile medicale active sau pasive. Pentru a reduce riscul de vătămare gravă sau fatală, le recomandăm persoanelor cu implanturi medicale să se consulte cu medicul acestora și producătorul de implanturi medicale înainte de a utiliza această unealtă electrică.

Utilizarea și întreținerea uneltei electrice

• **Persoanele cu aptitudini psio-fizice sau mentale reduse, precum și copiii, nu pot utiliza unealta electrică, dacă acestea nu sunt supravegheate sau instruite cu privire la utilizarea uneltei electrice de către o persoană responsabilă de siguranța acestora.**

• **Nu forțați unealta electrică. Utilizați unealta electrică corectă pentru operațiunea dvs.** Unealta electrică corectă va face lucrurile mai bine și în mare măsură, la capacitatea pentru care a fost proiectată.

• **Nu utilizați unealta electrică dacă întrerupătorul nu o pornește și nu o oprește.** Orice unealtă electrică care nu poate fi comandată cu ajutorul întrerupătorului este periculoasă și trebuie să fie reparată.

• **Deconectați fișa de la sursa de alimentare și / sau setul de baterii din unealta electrică înainte să efectuați orice reglaj, să schimbați accesoriile sau să depozitați uneltele electrice.** Astfel de măsuri de siguranță preventive reduc riscul de a porni o unealtă electrică accidentală.

• **Depozitați uneltele electrice inactice într-un loc care nu se află la îndemâna copiilor și nu permiteți persoanelor nefamiliarizate cu o unealtă electrică sau cu aceste instrucțiuni să utilizeze o unealtă electrică.** Uneltele electrice sunt periculoase în posesia utilizatorilor neinstruiți.

• **Efectuați întreținerea uneltei electrice. Verificați alinierea greșită sau griparea pieselor mobile, ruperea pieselor și orice altă condiție care poate afecta funcționarea uneltei electrice.** Dacă o unealtă electrică s-a deteriorat, reparați-o înainte de utilizare. Uneltele electrice întreținute în mod precar pot cauza numeroase accidente.

• **Păstrați uneltele de tăiere ascuțite și curate.** Uneltele de tăiere întreținute corespunzător cu margini de tăiere ascuțite sunt mai puțin predispușe la gripare și sunt mai ușor de comandat.

• **Utilizați o unealtă electrică, accesoriile și cuțitele aplicate etc. în conformitate cu aceste instrucțiuni, luând în considerare condițiile de lucru și lucrarea de executat.** Utilizarea uneltei electrice pentru alte operațiuni decât cele prevăzute poate duce la o situație periculoasă.

• **Păstrați mânerul și suprafețele de prindere uscate, curate și fără urme de ulei și lubrifiant.** Mânerul și suprafețele de prindere alunecoase împiedică manipularea și comanda sigură a uneltei în situații neașteptate.

• **Rețineți faptul că atunci când utilizați o unealtă electrică, țineți mânerul auxiliar corect, care este util în momentul comandării uneltei electrice.** Prin urmare, o ținere adecvată poate reduce riscul de accidente sau vătămări.

Reparații

- **Unealta dvs. electrică trebuie să fie reparată de către o persoană calificată în reparații, utilizând numai piese de schimb identice.** Acest lucru va asigura faptul că siguranța uneltei electrice este menținută.
- **Urmați instrucțiunile privind lubrifierea și schimbarea accesoriilor.**

Avertismente speciale privind siguranța

- **Purtați protecții pentru urechi atunci când efectuați un foraj percutant.** Expunerea la zgomot poate duce la pierderea auzului.
- **Utilizați un mâner (mânere) auxiliar (auxiliare), dacă este (sunt) furnizat (furnizate) împreună cu unealta.** Pierderea controlului poate duce la vătămare personală.
- **Atunci când efectuați o operațiune în care accesoriul de tăiere poate intra în contact cu cablajul ascuns sau propriul cablu, țineți unealta electrică de suprafețele de prindere izolate.** Accesoriul de tăiere care intră în contact cu un fir "sub tensiune" poate pune "sub tensiune" piesele metalice ale uneltei electrice și poate cauza operatorului un șoc electric.
- **Observați tensiunea electrică:** la conexiunea electrică, trebuie să confirmați dacă tensiunea electrică este aceeași cu tensiunea marcată pe plăcuța cu datele tehnice principale a uneltei. Dacă tensiunea electrică este mai mare decât tensiunea adecvată, operatorii pot fi supuși accidentelor și, în același timp, unealta se va distruge. Prin urmare, dacă tensiunea electrică nu a fost confirmată, atunci nu veți efectua niciodată conectarea în mod arbitrar. Dimpotrivă, atunci când tensiunea electrică este mai mică decât tensiunea necesară, motorul se va deteriora.

Linii directe de siguranță în timpul utilizării uneltei electrice



Toate instrucțiunile trebuie citite. În cazul utilizării mașinii fără respectarea prevederilor următoare, există pericolul de electrocutare, incendiu sau vătămare gravă.

- Verificați ca burghiul să fie fixat în poziția corespunzătoare înainte de operare.
- Operarea uneltei electrice va genera vibrații și trebuie să vă asigurați că șuruburile din diversele locuri sunt strânse înainte de operare.
- Purtați ochelari de protecție în timpul operației, pentru a vă proteja ochii.
- Mențineți poziția burghiului pentru a obține eficiența optimă și cea mai sigură.
- Când înlocuiți sau asamblați accesoriile, operațiunea trebuie să urmeze cu strictețe instrucțiunile accesoriului.
- Dacă produsul are orice fel de problemă, nu încercați să îl reparați personal, vă rugăm să îl duceți la centrul de întreținere indicat pentru inspecție.
- Fixați piesa de prelucrat cât mai departe posibil. Piesa de prelucrat trebuie fixată cu un dispozitiv de fixare sau patent, care va conferi o stabilitate mai sporită decât ținerea piesei în mână.
- Înainte de cuplarea la sursa de alimentare, butonul trebuie să fie în poziția "oprit"; înainte să așezați jos unealta electrică, aceasta trebuie oprită, iar ștecărul trebuie scos din priză.

- Când accesoriul este complet static, atunci unealta electrică poate fi așezată jos.
- Nu permiteți cablului de alimentare să atingă burghiul sau piesele adiacente în timpul operației, astfel cablul de alimentare se poate deteriora. O unealtă electrică ce are cabluri deteriorate nu trebuie utilizată. În cazul în care cablul de alimentare este deteriorat în timpul funcționării, acesta nu trebuie atins, iar ștecărul trebuie scos din priză imediat. Cablul deteriorat va crește pericolul de electrocutare a utilizatorului.
- La penetrarea pereților, podelelor sau în situații similare, aveți grijă să păstrați distanța față de conductele de gaz, apă potabilă și rețelele electrice, iar în timpul operației uneltelor în acele zone evitați atingerea pieselor din metal. Utilizați detectorul adecvat pentru a determina locația cablurilor de tensiune ascunse. Sau puteți solicita datele relevante de la furnizorul local de energie electrică. Cablurile care vor fi găurite vor cauza incendii și electrocutare. Conducta de gaz afectată va cauza explozie. Dacă este găurită conducta de apă, va fi cauzată pierderea proprietății.
- Dacă accesoriul instalat în unealta electrică se blochează, unealta electrică trebuie oprită imediat și trebuie să vă păstrați calmul. În acel moment, unealta electrică va genera un moment de torsiune de reacție foarte înalt și va rezulta în mișcare de recul. Accesoriul instalat în unealta electrică se poate bloca ușor, din cauze precum: unealta electrică este suprasolicitată sau accesoriul instalat în unealta electrică este înclinat în piesa de prelucrat.
- Cablul electric ascuns sau cablul de alimentare al uneltei electrice poate fi tăiat în timpul operației, în acest caz țineți unealta electrică de mânerul izolat pentru a o putea opera. Dacă unealta electrică intră în contact cu circuitul aflat sub tensiune, piesele din metal ale uneltei electrice vor conduce electricitatea, iar operatorul poate fi electrocutat.
- Cele două mâner ale produsului trebuie ținute strâns cu ambele mâini în timpul operației, iar baza trebuie să fie stabilă. Ambele mâini pot menține stabilă unealta electrică; evitați operarea cu o singură mână.
- Dalta dreaptă nu trebuie utilizată în modul rotativ (precum găurire rotativă și găurire cu percutor), altfel dalta se va bloca iar unealta electrică își va pierde controlul.
- Puteți atinge accesoriile doar când purtați mănuși, burghiile și accesoriile vor fi fierbinți în timpul operației și este ușor să suferiți arsuri. Nu atingeți niciodată burghiul sau piesele adiacente imediat după terminarea lucrului, deoarece acele piese vor fi fierbinți și vă vor frige pielea. Purtarea mănușilor și ținerea uneltei în partea de mijloc pot reduce vibrațiile și vătămarea mâinilor și brațelor.
- Măinile și corpul nu trebuie să fie poziționate între unealta electrică și perete sau coloană pentru a preveni deplasarea uneltei electrice, când burghiul se blochează.
- În cazul utilizării unui prelungitor, vă rugăm să utilizați un prelungitor cu izolație dublă, cu aceleași specificații ca unealta electrică.
- Nu opriți motorul unei unelte electrice în sarcină.
- Nu îndepărtați niciodată așchile sau fragmentele în timpul funcționării motorului uneltei electrice.
- Nu modificați niciodată proiectarea dalții și nu utilizați accesorii și aparate, care nu sunt recomandate pentru unealta electrică.
- **Atunci când lucrați, nu apăsați niciodată prea tare pe unealta electrică, deoarece acest lucru poate duce la griparea dalții și la supraîncărcarea motorului.**

- Evitați griparea dății în materialul prelucrat. Dacă se produce acest lucru, nu încercați să o eliberați cu ajutorul motorului uneltei electrice. Poate deteriora motorul.
- Nu forțați niciodată dățile blocate în materialul pe care îl prelucrați cu ajutorul unui ciocan sau alte obiecte; particulele metalice așchiate pot vătăma atât operatorul, cât și persoanele din apropiere.
- Evitați supraîncălzirea uneltei electrice atunci când o utilizați pentru o perioadă îndelungată de timp.
- În timpul utilizării, mai ales pe suprafețe derapante sau denivelate, precum și atunci când lucrați în apropierea pantelor, planurilor înclinate sau în condiții supraînălțate, este necesar să excludeți posibilitatea de cădere atât a operatorului, cât și a uneltei electrice (trebuie să utilizați structuri de împrejmuire sau dispozitive de siguranță).
- Pe parcursul efectuării operațiunilor legate de demolarea structurilor de construcție, este necesar să efectuați o evaluare corectă a impactului unor astfel de operațiuni și să luați măsurile de siguranță necesare. De exemplu, alegeți locul corespunzător de lucru și aveți în vedere căi de evacuare, în funcție de direcția de cădere a molozului.
- În timp ce efectuați lucrări rutiere, este necesar să respectați regulile speciale de siguranță (montați indicatoarele rutiere necesare, purtați îmbrăcăminte adecvată etc.).



Avertisment: substanțele chimice conținute în praful generat în cadrul activităților industriale de sablare, tăiere, tăiere cu ferăstrăul, ascuțire, forare și alte activități de construcție pot duce la cancer, deficiențe congenitale sau pot afecta fertilitatea.

Atomul electricizat al unor substanțe chimice va fi:

- înainte de orice lucrare de reparație sau de înlocuire a mașinii, mai întâi, trebuie să scoateți fișa electrică;
- dioxidul de silic transparent și alte produse de zidărie din cărămizile zidului și ciment; arsenic de crom (CCA) în lemn tratat chimic. Gradul dăunător al acestor substanțe va depinde de frecvența cu care efectuați aceste lucrări. Dacă doriți să reduceți contactul cu aceste substanțe chimice, lucrați în spații ventilate și utilizați aparate cu certificate de siguranță (cum ar fi masca pentru praf proiectată cu un mic filtru pentru praf).

Simboluri utilizate în manual

Următoarele simboluri sunt utilizate în manualul de utilizare, rețineți-le semnificația. Interpretarea corectă a simbolurilor va permite utilizarea corectă și sigură a uneltei electrice.

Symbol

Semnificație

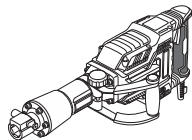

Ciocan pneumatic
Secțiunea marcată cu gri - prindere moale (cu suprafață izolată).

Symbol

Semnificație

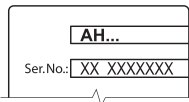

Autocolant cu numărul de serie:

AH ... - model;
XX - data fabricației;
XXXXXXX - număr de serie.



HEX-30 (mandrină sau accesoriu tip coadă).



Citiți toate reglementările și instrucțiunile de siguranță.



Purtați ochelari de protecție.



Purtați protecții antifonice.



Purtați o mască pentru praf.



Deconectați unealta electrică de la rețea înainte de instalare sau de ajustare.



Risc de deteriorare a cablului ascuns sau a conductelor sanitare ale casei.



Direcția de deplasare.



Direcția de rotație.



Blocat.



Deblocat.



Izolație dublă / clasa de protecție.



Atenție. Important.

Symbol**Semnificație**

Un semn care certifică faptul că produsul se conformează cu cerințele esențiale ale directivelor UE și ale standardelor UE armonizate.



Informații utile.



Purtați mănuși de protecție.



Nu aruncați unealta electrică într-un container pentru deșeurile domestice.

Descrierea uneltei electrice DWT

Uneltele electrice permit realizarea următoarelor tipuri de lucrări:

- scobirea cu dalta a nișelor și a deschizăturilor din structurile de perete și de pardoseală;
- demolarea structurilor de construcție (zidărie de cărămidă sau de piatră, beton monolitic etc.);
- spargerea sau detașarea diverselor materiale sau a pavajelor (beton, asfalt, pavele de piatră, pământ cu balast, gheață etc.);
- sfărâmarea gheții, argilei etc.;
- baterea piloților și a prăjinilor împământate;
- ștanțarea diverselor materiale.

Unele din tipurile de operațiuni de mai sus necesită accesorii speciale care nu sunt incluse în furnitură și nu sunt descrise în prezentul manual.

Părți componente

- 1 Mandrină **HEX-30**
- 2 Dispozitiv de blocare
- 3 Mâner *
- 4 Mâner auxiliar *
- 5 Orificii pentru ventilare
- 6 Întrerupător pornire / oprire
- 7 Buton de blocare a întrerupătorului pornit / oprit
- 8 Tub cu lubrifianț *
- 9 Cheie *
- 10 Cheie imbus (5 mm) *
- 11 Cheie imbus (6 mm) *
- 12 Capac
- 13 Orificiu de lubrifiere
- 14 Cheie de flanșă *
- 15 Cheie imbus (4 mm) *

* Accesorii

Nu toate accesoriile descrise și ilustrate sunt incluse în setul standard de livrare.

Montarea și reglarea componentelor uneltei electrice

Înainte de a executa orice lucrare asupra uneltei electrice, scoateți fișa de alimentare din priză.



Nu strângeți excesiv elementele de prindere, pentru a evita deteriorarea filetului.



Montarea / demontarea / instalarea anumitor elemente este aceeași pentru toate modelele, în acest caz modelele specifice nu sunt prezentate în ilustrații.

Mâner auxiliar (consultați fig. 1)

Folosiți întotdeauna mânerul auxiliar 4 în timpul utilizării. Poziționarea mânerului suplimentar 4 este la libera alegere a utilizatorului.

- Eliberați mânerul de strângere 3, așa cum se arată în fig. 1.1.
- Așezați mânerul suplimentar 4 în poziția dorită (consultați fig. 1.2).
- Strângeți mânerul de strângere 3 așa cum se arată în fig. 1.3.

Montarea / înlocuirea accesoriilor (consultați fig. 2)

- Eliberați dispozitivul de blocare 2 așa cum este indicat în figura 2.1.
- Montați / înlocuiți accesoriul de lucru în mandrina 1 (**HEX-30**) (consultați fig. 2.2). Atunci când montați accesoriul de lucru, este necesar să ștergeți în prealabil capătul cilindrului. Montați accesoriul numai după cum se arată în figură: canelura accesoriului trebuie să fie orientată spre elementul de fixare 2.
- Fixați dispozitivul de blocare 2 așa cum este indicat în figura 2.3.



Utilizați mănuși atunci când scoateți dalta din mandrina 1 (HEX-30**), deoarece dalta poate fi periculos de fierbinte după o funcționare îndelungată.**

Punerea în funcțiune a uneltei electrice

- Utilizați întotdeauna tensiunea de alimentare corectă: tensiunea de alimentare trebuie să corespundă cu informațiile specificate pe plăcuța de identificare a uneltei electrice.
- Unealta electrică este livrată gata lubrifiată și pregătită pentru utilizare.
- O unealtă electrică nouă are nevoie de o perioadă de timp pentru ca piesele sale componente să se rodeze înainte de o utilizare la capacitate maximă. Perioada de rodaj este de aproximativ 5 ore de utilizare.
- Lubrifiții mecanismelor au nevoie de o scurtă perioadă pentru încălzire. În funcție de temperatura mediului ambiant, această perioadă poate varia între 15 s (la temperatura de 32°C) și 2 minute (la temperatura de 0°C).

Pornirea / oprirea unelei electrice

[AH15-30 B, AH16-30 B]

Pornirea / oprirea pe termen scurt

Pentru a porni unealta electrică, țineți apăsat întrerupătorul pornit / oprit 6. Pentru a o opri, dați drumul întrerupătorului.

Pornirea / oprirea pe termen lung

Pornire:

Apăsați întrerupătorul pornit / oprit 6 și blocați-l în această poziție cu ajutorul butonului de blocare a întrerupătorului pornit / oprit 7.

Oprire:

Apăsați scurt întrerupătorul pornit / oprit 6.

[AH19-30 B]

Pornirea / oprirea pe termen scurt

Pentru a porni unealta electrică, țineți apăsat întrerupătorul pornit / oprit 6. Pentru a o opri, dați drumul întrerupătorului.

Pornirea / oprirea pe termen lung

Pornire:

Apăsați butonul pornire / oprire 6 și blocați-l pe poziție cu ajutorul butonului de blocare 7, deplasându-l în sus.

Oprire:

Apăsați scurt întrerupătorul pornit / oprit 6.

Caracteristici ale unelei electrice

Sistem vibrații de protecție

Sistemul de protecție cu vibrații este conceput pentru a reduce impactul vibrațiilor asupra operatorului (în timpul funcționării).

Recomandări referitoare la utilizarea unelei electrice



Purtați mănuși groase, dar moi, în timpul lucrului, pentru a reduce impactul vibrațiilor asupra corpului dumneavoastră.

- Atunci când lucrați, asigurați-vă că ați reglat corespunzător accesoriul de lucru pe materialul procesat: nu prea aproape de margine, deoarece unealta electrică trebuie mutată adesea, însă nu prea departe, deoarece accesoriul se poate bloca în materialul procesat.
- Apăsați unealta electrică în timp ce o țineți strâns cu ambele mâini. Nu aplicați o forță excesivă: energia mecanismului percutant este suficientă pentru o performanță efektivă.
- Evitați penetrarea excesivă a accesoriului de lucru în materialul procesat (de exemplu, atunci când detașați pământul sau pe parcursul demolării structurilor de construcție), deoarece accesoriul de lucru se poate bloca.

- Dacă accesoriul de lucru se blochează în material în timpul operațiunii, nu încercați să îl eliberați cu ajutorul unelei electrice ca și levier, deoarece unealta electrică se poate deteriora. Îndepărtați unealta electrică din accesoriul blocat. Continuați operațiunea cu ajutorul unui alt accesoriu pentru a-l elibera pe cel blocat. **Notă: este absolut interzis să scoateți accesoriile de lucru blocate prin lovire sau să le balansați și nu încercați să le extrageți cu ajutorul uneltelor sau al obiectelor străine (secțiuni de conductă, trolii, pârgii etc.).**

Măsuri de întreținere a unelei electrice / măsuri preventive

Înainte de a executa orice lucrare asupra unelei electrice, scoateți fișa de alimentare din priză.

Lubrifierea unelei electrice (consultați fig. 3-4)

[AH15-30 B]

Înainte de a începe operațiunea, precum și în timpul utilizării acesteia, este necesar să verificați nivelul de ulei prin fereastra de inspecție din fișa 12. Țineți unealta electrică în poziție verticală și verificați nivelul de ulei (consultați fig. 3.1). Dacă nivelul de ulei scade sub 3 mm față de punctul inferior al ferestrei de verificare, trebuie neapărat să completați cu ulei.

- Așezați unealta electrică pe o suprafață orizontală.
- Curățați cu un material textil zona din jurul fișei 12.
- Utilizați o cheie 9 pentru a slăbi fișa 12 (consultați fig. 3.2).
- Adăugați ulei special în unealta electrică din tubul 8, conform fig. 3.3.
- Utilizați o cheie 9 pentru a strânge fișa 12 (consultați fig. 3.2).



Se recomandă să utilizați uleiul special din tubul 8.



Utilizarea unelei electrice fără ulei sau cu un volum insuficient de ulei este interzisă, deoarece acest lucru poate duce la defectarea unelei electrice sau vă poate anula dreptul la reparație prin garanție.

[AH16-30 B]

Adăugați lubrifiant în unealta electrică la fiecare 50 de ore de utilizare sau dacă forța de impact este redusă.

- Așezați unealta electrică pe o suprafață orizontală.
- Curățați cu un material textil zona din jurul fișei 12.
- Utilizați o cheie 9 pentru a slăbi fișa 12 (consultați fig. 4.1).
- Adăugați lubrifiantul special din tubul 8 în orificiul pentru lubrifiere 13, conform fig. 4.2. **Atenție: nu adăugați unsoare mai mult de 30g, altfel scula electrică nu va funcționa corespunzător. Se recomandă ca angrenajele uneltelor electrice să fie lubrificate cu un lubrifiant special pentru angrenaje (din tubul 8) - alte tipuri de lubrifiant vor cauza avaria unelei electrice.**
- Utilizați o cheie 9 pentru a strânge fișa 12 (consultați fig. 4.1).

Adăugați lubrifianț în unealta electrică la fiecare 50 de ore de utilizare sau dacă forța de impact este redusă.

- Așezați unealta electrică pe o suprafață orizontală.
- Curățați cu un material textil zona din jurul fișei 12.
- Folosiți cheia cu flanșă 14 ca să deșurubați prindea 12 (consultați fig. 5.1).
- Adăugați lubrifianțul special din tubul 8 în orificiul pentru lubrifiere 13, conform fig. 5.2. **Atenție: nu adăugați unsoare mai mult de 30g, altfel scula electrică nu va funcționa corespunzător. Se recomandă ca angrenajele uneltelor electrice să fie lubrificate cu un lubrefiant special pentru angrenaje (din tubul 8) - alte tipuri de lubrefiant vor avaria unealta electrică.**
- Folosiți cheia cu flanșă 14 ca să înșurubați prindea 12 (consultați fig. 5.1).



Utilizarea sculei electrice fără unsoare sau cu o cantitate insuficientă de lubrifianț este interzisă, deoarece acest lucru poate duce la defectarea sculei electrice sau la anularea dreptului la reparare în garanție.

Curățarea uneltei electrice

O condiție indispensabilă pentru exploatarea pe termen lung a uneltei electrice este păstrarea acesteia curată. Curățați în mod regulat unealta electrică cu aer comprimat prin găurile de aerisire 5.

Serviciul post-vânzare și serviciul de tip aplicație

Serviciul nostru post-vânzare răspunde la întrebările dumneavoastră legate de întreținerea și repararea produsului dumneavoastră, precum și a pieselor de schimb. Informații despre centrele de servicii, diagramele pieselor și informații despre piesele de schimb pot fi găsite, de asemenea, la adresa: www.dwt-pt.com.

Transportarea uneltelor electrice

- În mod obligatoriu, ambalajul nu trebuie supus niciunui impact mecanic în timpul transportării.
- La descărcare / încărcare, nu este permisă utilizarea niciunui tip de tehnologie care funcționează pe principiul ambalajului de fixare.

Protecția mediului



Materiile prime trebuie reciclate în loc să fie evacuate ca deșeuri.

Unealta, accesoriile și ambalajul trebuie sortate în vederea reciclării ecologice.

Componentele din plastic sunt etichetate pentru reciclarea pe categorii.

Aceste instrucțiuni sunt tipărite pe hârtie reciclabilă, fabricată fără clor.

Producătorul își rezervă dreptul de a aduce modificări.

Технически характеристики на електрическия инструмент

Къртачи		АН15-30 В	АН16-30 В	АН19-30 В
Код електроинструмент	[110-127 V ~50 Hz] [230-240 V ~50 Hz]	виж. страница 9		
Номинална мощност	[W]	1700	1700	1700
Изходна мощност	[W]	900	850	900
Сила на тока при напрежение	110-127 V [A] 230-240 V [A]	13.4 7.8	13.4 7.8	14.7 8
Честота на удара	[min ⁻¹]	1900	2100	2000
Енергия на удара	[J]	50	60	75
Тип на патронника		HEX-30	HEX-30	HEX-30
Тегло	[kg] [lb]	14,5 31.97	15,6 34.18	19 41.9
Клас на безопасност		□ / II	□ / II	□ / II
Звуково налягане	[dB(A)]	—	—	93
Акустична мощност	[dB(A)]	—	—	105
Вибрация	[m/s ²]	—	—	20,706

Информация за шум

Основни правила за безопасност



Винаги носете защитни слушалки, ако звуковото налягане надвишава 85 dB(A).



ПРЕДУПРЕЖДЕНИЕ - За да намалите риска от нараняване, потребителят трябва да прочете наръчника с инструкции!



Декларация за съответствие



ПРЕДУПРЕЖДЕНИЕ! Прочетете всички предупреждения за безопасност и инструкции. Неспазването на предупрежденията и инструкциите може да доведе до електрически удар, пожар и / или сериозно нараняване.

С пълна отговорност ние декларираме, че описаният в раздела "Технически характеристики на електрическия инструмент" съответства на всички валидни изисквания на директивите 2006/42/ЕС, включително на измененията им и покрива изискванията на стандартите:

EN 60745-1:2009+A11:2010,
EN 60745-2-6:2010.

Запазете всички предупреждения и инструкции за бъдещи справки.

Терминът "електроинструмент" в предупрежденията се отнася до Вашия, свързан в електрическата мрежа (кабелен) електро инструмент или работещ с батерия (безжичен) електроинструмент.

Безопасност на работната зона

Мениджър
сертификация

Wu Cunzhen

Wu Cunzhen

- Поддържайте работната зона чиста и добре осветена. Разхвърляни или тъмни зони предизвикват инциденти.

- Не работете с електроинструменти в експлозивни атмосфери, като при наличието на възпламеними течности, газове и прах. Електроинструментите създават искри, които може да подпалят прах или изпарения.

- Дръжте децата и околните далеч при работа с електроинструменти. Отвлечането

* - за електроинструменти с напрежение 230-240 V.

Merit Link International AG
Stabio, Швейцария, 21.02.2020

на вниманието може да причини загуба на контрол.

Електрическа безопасност

- **Щепселите на електроинструментите трябва да съответстват на контактите. Никога не модифицирайте по никакъв начин щепсел. Не използвайте каквито и да е адаптери със заземени (зануленни) електроинструменти. Немодифицираните щепсели и съответстващи контакти ще намалят риска от електрически удар.**
- **Избягвайте контакт на тялото със заземени или зануленни повърхности, като тръби, радиатори, фризери и хладилници. Съществува повишен риск от електрически удар, ако тялото Ви бъде заземено или занулено.**
- **Не излагайте електроинструментите на въздействието на дъжд, влажна среда. Водата, влизаща в електроинструмента ще повиши риска от електрически удар.**
- **Не повреждайте кабела. Никога не използвайте кабела за носене, дърпане или изключване от мрежата на електроинструмент. Дръжте кабела далеч от топлина, масло, остри ръбове или подвижни части. Повреден или заплетен кабел повишава риска от електрически удар.**
- **При работа с електроинструменти на открито, използвайте удължителен кабел, подходящ за употреба на открито. Използването на подходящ кабел за външна употреба намалява риска от електрически удар.**
- **Ако работата с електроинструмент на влажно място не може да се избегне, използвайте устройство за диференциална токова защита (RCD) на захранването. Използването на RCD намалява риска от електрически удар. ЗАБЕЛЕЖКА! Терминът "устройство за диференциална токова защита (RCD)" може да бъде заменен с термина "верижан прекъсвач за неуправно заземяване (GFCI)" или "верижан прекъсвач за утечка на земя (ELCB)".**
- **Предупреждение! Никога не докосвайте изложени метални повърхности на предавателната кутия, екрана и пр., защото докосването на метални повърхности ще повлияе на електромагнитната вълна, като по този начин причини потенциално нараняване и инциденти.**

Лична безопасност

- **Бъдете внимателни, гледайте какво правите и като цяло бъдете предпазливи при работа с електроинструменти. Не използвайте електроинструмента, когато сте изморени или под въздействието на лекарства, алкохол или медикаменти. Момент на невнимание по време на работа с електроинструменти може да доведе до сериозни персонални наранявания.**
- **Използвайте лични предпазни средства. Винаги носете защита за очите. Предпазно оборудване като противопрахова маска, неплъзгащи се обувки, каска и защита за слуха, използвани при подходящите условия ще намалят риск от персонални наранявания.**

- **Предотвратете неволно стартиране. Уверете се, че преключвателя е в изключено положение, преди да свържете захранването и / или батерията, вдигнете или носите инструмента. Носенето на електроинструменти с пръст на преключвателя или включване на такива към мрежата, когато преключвателя е включен, води до инциденти.**
 - **Отстранете всички ключове за настройка или гаечни ключове, преди да включите електроинструмента. Гаечен ключ или друг ключ, прикачен към въртящата се част на електроинструмента може да доведе до лично нараняване.**
 - **Не се протягайте. Стъпете добре на краката и поддържайте баланс по всяко време. Това позволява по-добър контрол върху електроинструмента и при неочаквани ситуации.**
 - **Обличайте се подходящо. Не носете разхлабени дрехи или бижута. Дръжте косата си, дрехите и ръкавиците далеч от подвижни части. Разхлабени дрехи, бижута или дълга коса могат да бъдат захванати от подвижни части.**
 - **Ако са предоставени устройства за свързване към прахова екстракция и устройства за събиране на прах, уверете се, че те са свързани и използвани правилно. Използването на аспирация може да намали опасностите, свързани с прах.**
 - **Не позволявайте честата употреба на електроинструменти да води до изноричане на принципите за безопасност. Небрежните действия може да причинят наранявания в рамките на секунда.**
 - **Предупреждение! По време на работа електроинструментите може да произведат електромагнитно поле. Това поле може, при някои обстоятелства, да повлияе на активни и пасивни медицински импланти. За да намалите риска от сериозни или фатални наранявания, ние препоръчваме лицата с медицински импланти да се консултират с лекар и производителя на медицинския имплант, преди да работят с този електроинструмент.**
- ### Употреба и грижа за електрически инструмент
- **Лицата със занижени психологически и ментални способности както и деца не могат да работят с електроинструмента, ако те не са под надзор на инструктирано за употребата на електроинструмента лице, отговорно за тяхната сигурност.**
 - **Не насилвайте електроинструмента. Използвайте правилният електроинструмент за Вашите приложения. Правилният електроинструмент извършва работата по-добре и по-безопасно в диапазона, за който той е създаден.**
 - **Не използвайте електроинструмент, ако преключвателя не го включва или изключва. Всички електроинструменти, които не могат да бъдат контролирани с преключвателя си са опасни и трябва да бъдат ремонтирани.**
 - **Разскачете щепсела от контакта и / или батерията от електроинструмента, преди да правите каквито и да е регулирания, смя-**

на на аксесоари или съхраняване на електроинструментите. Такива превантивни мерки за безопасност намаляват риска от инцидентно стартиране на електроинструмента.

- **Съхранявайте електроинструментите в готовност, далеч от деца и не допускайте лица, непознати с електроинструмента или тези инструкции да работят с електроинструмента.** Електроинструментите са опасни, ако попаднат в ръцете на необучени потребители.

- **Поддържайте електроинструментите.** Проверете за неизравняване или биене на подвижни части, счупване на части или каквито и да е други условия, които може да повлияят върху работата на електроинструментите. Ако е повреден, ремонтирайте електроинструмента преди работа с него. Много инциденти настъпват поради лоша поддръжка на електроинструментите.

- **Поддържайте режещите инструменти остри и чисти.** Правилно поддържаните режещи инструменти с остри режещи ръбове е по-малко вероятно да заядат и с контролират по-лесно.

- **Използвайте електроинструментите, аксесоарите и накрайниците в съответствие с тези инструкции, предвид работните условия и извършваната работа.** Употребата на електроинструменти за операции, различни от тези за които са предназначени може да доведе до опасни ситуации.

- **Поддържайте ръкохватките и повърхностите за захващане сухи, чисти и без масло и смазка.** Хлъзгавите ръкохватки и повърхности за захващане не позволяват безопасната работа и контрола върху инструментите при неочаквани ситуации.

- **Имайте предвид, че когато работите с електроинструмент да държите допълнителната ръкохватка правилно, което е полезно при контролиране на електроинструмента.** Ето защо, правилното държане може да намали риска от инциденти и наранявания.

Сервиз

- **Сервизирайте своя електроинструмент в квалифициран сервиз или от такова лице, използвайки само идентични сменни части.** Това ще осигури поддържането на безопасността на електроинструмента.

- Следвайте инструкциите за смазване и смяна на аксесоари.

Специални предупреждения за безопасност

- **Носете предпазители за ушите при ударно пробиване.** Излагането на шум може да причини загуба на слуха.

- **Използвайте допълнителната дръжка(и), ако са доставени с инструмента.** Загубата на контрол може да доведе до лични наранявания.

- **Дръжте електроинструмента за грайферните повърхности, когато извършвате операция с режещ аксесоар, който може да влезе**

в контакт с окабеляване или със собствения си кабел. Режещият аксесоар, влязъл в контакт с кабел под напрежение може да бъде послужил като проводник към оголените метални части на електроинструмента и да доведе до електрически удар.

Имайте предвид захранващото напрежение: в захранващата връзка, Вие трябва да потвърдите, дали захранващото напрежение е същото като това, маркирано на табелата на инструмента. Ако захранващото напрежение е по-високо, може да се стигне до инцидент с операторите, а в същото време инструментът ще бъде разрушен. Ето защо, ако захранващото напрежение не е потвърдено, никога не трябва да включавате инструмента произволно. От друга страна, ако захранващото напрежение е по-ниско, моторът ще бъде повреден.

Ръководство за безопасност при работа с електроинструменти



Всички инструкции трябва да бъдат прочетени. В случай, че използвате машината не в съответствие със следните изисквания, може да се стигне до сериозно нараняване, електрически удар или пожар.

- **Преди работа, проверете дали свредлото е захванато в правилно положение или не.**

- **Работата с електроинструмента може да генерира вибрации и Вие трябва да внимателно да проверите дали винтовете в различни места са затегнати или не преди да работите с него.**

- **При работа носете защита за очите.**

- **Поддържайте остротата на свредлото, така че да постигане оптимална и ефективна работа.**

- **Когато сменяте или сглобявате аксесоари, работата трябва да следва стриктно инструкциите на аксесоара.**

- **Ако перфораторът има някакви проблеми, не се опитвайте да го ремонтирате сами, моля, отнесете го в локален упълномощен сервизен център за инспекция.**

- **Фиксирайте заготовката максимално добре.** Заготовката трябва да бъде фиксирана с устройството за фиксиране или клещи, което би било най-бързо при държане на ръка.

- **Преди включване на захранването, превключателят трябва да бъде в положение "изкл."; преди да оставите електроинструмента, той трябва да бъде изключен, а щепселът да бъде изваден.**

- **Когато аксесоарът е напълно неподвижен, електроинструментът може да бъде оставен.**

- **Никога не позволявайте захранващият кабел да докосва свредлото или околните части по време на работа, защото може да бъде повреден.** Електроинструмент със напукан кабел не трябва да бъде използван. Ако захранващият кабел е повреден по време на работа, тогава повреденият кабел не трябва да бъде докосван, а щепселът да бъде изваден незабавно. Повреденият кабел ще увеличи риска от електрически удар.

- При ударна работа по стени, подове или при подобни случаи обръщайте внимание на това да стоите далеч от газопроводи, водопроводи и електрически кабели, а работните инструменти на такива места трябва да бъдат държани далеч от метални части. Трябва да бъде използван подходящ детектор, за да бъдат открити местоположенията на зазиданите електрически проводници. Или можете да изискате съответните технически данни от местното електрозахранване. Кабелите, които са пробити може да доведат до пожар или електрически удар. Повредени газопроводи ще доведат до експлозия. Ако водната тръба бъде пробита, това ще доведе до имуществени щети.
- Ако аксесоар, монтиран в електроинструмента бъде захванат, електроинструментът трябва да бъде изключен незабавно и да остане в покой. В такъв момент, електроинструментът ще произведе много мощен реакционен въртящ момент и в резултат ще има откат. Аксесоар, монтиран на електроинструмента лесно може да бъде захванат, като например: електроинструментът е претоварен или монтиран аксесоар се заключи в заготовка.
- Зазиданите електрически кабели или хранящият кабел на електроинструмента може да бъде отрязан по време на работа - в такива случаи електроинструментът трябва да бъде държан за изолираната ръкохватка. Ако електроинструментът влезе в контакт с верига под напрежение, то металните части на електроинструмента ще бъдат токопроводими, а операторът може да бъде получи електрически удар.
- По време на работа двете ръкохватки на перфоратора трябва да бъдат държани здраво с две ръце, а основата трябва да бъде стабилна. Електроинструментът може да бъде държат стабилно с две ръце; работата с една ръка трябва да се избягва.
- Плоското длето не трябва да се използва в ротационен режим (като ротационно пробиване и ударно пробиване) или длето ще бъде счупено, а контролът върху електроинструмента ще бъде изгубен.
- Може да докосвате аксесоари, само ако носите ръкавици, свердлата и аксесоарите ще бъдат горещи по време на работа и лесно ще Ви изгорят. Никога не докосвайте свердело или части около него при приключване на работа, тези части ще бъдат горещи и ще изгорят кожата Ви. Носенето на ръкавици и междинни паузи може да намалят вибрациите и нараняването на ръцете и раменете Ви.
- Ръцете и тялото не трябва да попадат между електроинструмента и стена или колона, така че да предотвратят излитането на електроинструмента при счупване на свердело.
- В случай, че използвате удължител, моля използвайте двойно изолиран кабел със същата спецификация като този на електроинструмента.
- Избягвайте спиране на двигателя на електроинструмента под натоварване.
- Забранено е отстраняването на стружки или парчета при включен двигател на електроинструмента.

- Никога не сменяйте дизайна на длето и не използвайте приставки и уреди, които не са поръчани за Вашия електроинструмент.
- Когато работите, никога не притискайте електроинструмента прекалено много, тъй като това може да доведе до захващане на инструмента и претоварване на мотора.
- Избягвайте захващане на длето в материала, който обработвате, не се опитвайте да го освободите с мотора на електроинструмента. Това може да повреди мотора.
- Никога не използвайте чук или друг предмет, за да извадите длето, заседнало в материала, който обработвате; стружки или парчета от метал може да извърчат и да ударят оператора или лица, които са в близост.
- Не допускате преэрване на електроинструмента при продължителна работа.
- По време на експлоатация, особено на хлъзгави и неравни повърхности, както и когато работите до отвори, наклони или на височина е необходимо да изключите възможността от падане на оператора и електроинструмента (трябва да се използват паралелни структури или осигуровки).
- В процеса на работа, свързан с разрушаване на сградни структури е необходимо да се извърши правилна оценка на въздействието на такива работа и да се вземат съответните предпазни мерки. Например, изберете правилното място за работа и имайте предвид пътищата за евакуация в зависимост от посоката на падане на отломките.
- При извършване на пътно ремонтни работи е необходимо да се спазват специални правила за безопасност (монтиране на пътни знаци, носене на подходящо облекло и пр.).



Предупреждение: химическата субстанция, съдържаща се в праха, генериран при шлайфане, рязане, шлифоване и други строителни и промишлени дейности може да причини рак, родилни дефекти или да бъде опасна за фертилността. Въздействието на някои химични субстанции би било при:

- преди ремонт и сменни работи по машина-та, първо трябва да бъде изваден щепсела;
- прозрачна двусилициев окис и други строителни продукти в тухлите и цимента; хромарсен (ССА) в дървесина с химическа обработка. Опасна концентрация на тези субстанции зависи от честотата при която Више провеждате такива работи. Ако искате да намалите контакта с такива химични субстанции, моля, работете на място с добра вентилация и използвайте уреди със сертификати за безопасност (като противопрахови маски, проектирани с малък филтър за прах).

Символи, използвани в наръчника

Следните символи са използвани в наръчника за експлоатация, моля, запомнете значението им. Правилната интерпретация на символите ще ви позволи правилна и безопасна употреба на електроинструмента.

Символ

Значение

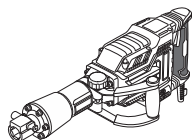
**Къртачи**

Раздели, маркирани със сиво - мека ръкохватка (с изолационна повърхност).

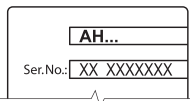
**Стикер със сериен номер:**

АН... - модел;
XX - дата на производство;
XXXXXXX - сериен номер.



HEX-30 (патронник и тип опашка на аксесоар).



Прочетете всички регламенти и инструкции за безопасност.



Носете предпазни очила.



Носете защита за слуха.



Носете противопрахова маска.



Разкачете електроинструмента от електрическата мрежа преди инсталиране или регулиране.



Риск от щети по скрито окабеляване или домакински сервизни линии.



Посока на движение.



Посока на въртене.



Блокиран.



Отключен.

Символ

Значение



Двойна изолация / клас на безопасност.



Внимание. Важно.



Знакът удостоверява, че продукта съответства на основните изисквания на директивите на ЕС и хармонизираните стандарти на ЕС.



Полезна информация.



Носете предпазни ръкавици.



Не изхвърляйте електроинструмента в контейнер за домакински отпадъци.

Предназначение на електроинструмент DWT

Електроинструментите позволяват извършването на следните типове работа:

- изрязване на ниши и отвори в стени и подови структури;
- разрушаване на сградни структури (тухлени или каменни, монолитни бетонни и др.);
- раздробяване или начупване на различни материали или паважи (бетон, асфалт, паважни камъни, почва с чакъл, лед и пр.);
- раздробяване на лед, глина и пр.;
- натрупване на купчини и заземителни пръти;
- щамповане на различни материали.

Някои от посочените по-горе типове операции изискват специални аксесоари, които не са включени в обхвата на доставката и не са описани в този наръчник.

Елементи на устройството на електроинструмента

- 1 Патронник HEX-30
- 2 Фиксатор
- 3 Ръкохватка *
- 4 Допълнителна дръжка *
- 5 Вентилационни отвори
- 6 Превключвател
- 7 Фиксатор на превключвателя включване / изключване
- 8 Туба със смазка *
- 9 Ключ *

- 10 Шестограден ключ (5 mm) *
- 11 Шестограден ключ (6 mm) *
- 12 Заглушител
- 13 Отвор за смазване
- 14 Фланцов ключ *
- 15 Шестограден ключ (4 mm) *

* Принадлежности

Изброените, а също така и изобразените принадлежности, частично не влизат в комплекта за доставка.

Монтиране и регулиране на компонентите на електроинструмента

Преди изпълнение на всички процедури, задължително изключете уреда от контакта.



Не завивайте прекалено много крепежни елементи, за да избегнете повреждане на резбата.



Монтаж / демонтаж / настройка на някои елементи е същата за всички модели електроинструменти, в такъв случай, специфичните модели не са посочени на илюстрацията.

Допълнителна дръжка (виж. фиг. 1)

При работа винаги използвайте ръкохватка 4. Допълнителната дръжка 4 може да се постави удобно за работника положение.

- Разхлабете закрепващата ръкохватка 3, както е показано на фиг. 1.1.
- Поставете допълнителната ръкохватка 4 в исканото положение (виж. фиг. 1.2).
- Затегнете закрепващата ръкохватка 3, както е показано на фиг. 1.3.

Монтиране / смяна на аксесоари (виж. фиг. 2)

- Освободете държача 2, както е показано на фигура 2.1.
- Монтирайте / сменете работния аксесоар в патронника 1 (HEX-30) (виж. фиг. 2.2). Когато монтирате работният аксесоар е необходимо да почистите опашката му предварително. Монтирайте аксесоарът само както е показано на фигурата: улеят на аксесоара трябва да сочи към държача 2.
- Блокирайте държача 2, както е показано на фигура 2.3.



Трябва да се използват ръкавици, когато демонтирате длетото от патронника 1 (HEX-30), тъй като длетото може да е опасно горещо след работа.

Първоначална работа на електроинструмент

- Винаги използвайте захранване с правилно напрежение: напрежението на електрозахранване-

то трябва да съвпада с посочената информация на идентификационната табела на електроинструмента.

- Електроинструментът се доставя смазан и готов за използване.
- Новият електроинструмент изисква известно време за разработване на детайлите, преди да се използва с пълно натоварване. Продължителността на разработката е около 5 часа работа.
- Смазката, която запълва предавката, изисква кратко време за загряване. В зависимост от температурата на околната среда, това време може да варира от 15 секунди (при температура на околната среда от 32°C) до 2 минути (при температура на околната среда от 0°C).

Включване / изключване на електроинструмент

[АН15-30 В, АН16-30 В]

Краткотрайно включване / изключване

За да включите, натиснете и задръжте превключвателя за включване / изключване 6, за да изключите - го отпуснете.

Включване / изключване за продължително време

Включване:

Натиснете превключвателя за включване / изключване 6 и го фиксирайте на тази позиция с блокиращия бутон за превключвателя за включване / изключване 7.

Изключване:

Натиснете и отпуснете превключвателя за включване / изключване 6.

[АН19-30 В]

Краткотрайно включване / изключване

За да включите, натиснете и задръжте превключвателя за включване / изключване 6, за да изключите - го отпуснете.

Включване / изключване за продължително време

Включване:

Натиснете превключвателя за включване / изключване 6 и го блокирайте в позиция с бутон за заключване 7 като го преместите нагоре.

Изключване:

Натиснете и отпуснете превключвателя за включване / изключване 6.

Функции на дизайна на електроинструмента

Система, предпазваща от вибрации

Системата за предпазване от вибрации е проектирана за намаляване въздействието на вибрации върху оператора (по време на работа).

Препоръки при работа с електроинструмент



Трябва да се работи с дебели меки ръкавици, за да се намали въздействието на вибрацията върху организма.

- Когато работите се уверете, че сте регулирали правилно работния аксесоар към обработвания материал: не прекалено близо до ръба, тъй като електроинструментът, ще трябва да бъде местен често, но не прекалено далеч, тъй като аксесоарът може да се заклини в обработвания материал.
- Натиснете електроинструмента, докато го държите здраво с две ръце. Не прилагайте прекалено много сила: енергията на перкуссионния механизъм е достатъчна за ефективна работа.
- Избягвайте прекалено проникване на работния аксесоар в обработвания материал (например, когато раздробявате почва или при разрушаване на сградни структури) тъй като работният аксесоар може да се заклини.
- Ако работният аксесоар се заклини в материала по време на експлоатация, не се опитвайте да го освободите с помощта на електроинструмента като лост, защото може да повредите самия електроинструмент. Отстранете електроинструмента от заклещения аксесоар. Продължете работата с друг аксесоар, за да освободите заклещеният. **Забележка: строго забранено е заклени работни аксесоари да бъдат освобождавани с чуване или да бъдат усуквани, за да бъдат извадени с помощта на други инструменти или предмети (парчета тръба, ключове, крикове и пр.).**

Техническо обслужване / профилактика на електроинструмент

Преди изпълнение на всички процедури, задължително изключете уреда от контакта.

Смазване на електроинструмента (виж. фиг. 3-4)

[АН15-30 В]

Преди стартиране на експлоатацията, както и по време на работа е необходимо да проверявате нивото на смазка в инспекционния отвор на пробката 12. Забържете електроинструмента вертикално и проверете нивото на маслото (виж. фиг. 3.1). Ако нивото на масло е по-ниско от 3 мм от долната точка на инспекционния прозорец, то трябва да се добави масло.

- Поставете електроинструмента на равна повърхност.
- Почистете с кърпа участъка около пробката 12.
- Използвайте шестогранный ключ 9, за да разхлабите пробката 12 (виж. фиг. 3.2).
- Добавете специално масло в електроинструмента от туба 8, както е показано на фиг. 3.3.
- Използвайте шестогранный ключ 9, за да разхлабите пробката 12 (виж. фиг. 3.2).



Препоръчително е да използвате специално от туба 8.



Използването а електроинструмента без масло или с недостатъчно масло е забранено, защото това може да доведе до счупването на електроинструмента или да отмени правото Ви на гаранционен сервиз.

[АН16-30 В]

Добавете грес в електроинструмента след всеки 50 часа работа или ако ударната сила намалее.

- Поставете електроинструмента на равна повърхност.
- Почистете с кърпа участъка около пробката 12.
- Използвайте ключ 9, за да разхлабите пробката 12 (виж. фиг. 4.1).
- Добавете специална грес от тубата 8 в отвора за смазване 13, както е показано на фиг. 4.2. **Внимание: не добавяйте повече от 30гр грес, в противен случай електроинструментът няма да функционира правилно. Препоръчително е предавките на електроинструмента да бъдат смазани със специален смазочен материал за предавки (от туба 8) - други типове смазки ще повредят електроинструмента.**
- Използвайте ключ 9, за да разхлабите пробката 12 (виж. фиг. 4.1).

[АН19-30 В]

Добавете грес в електроинструмента след всеки 50 часа работа или ако ударната сила намалее.

- Поставете електроинструмента на равна повърхност.
- Почистете с кърпа участъка около пробката 12.
- Използвайте фланцов ключ 14, за да разхлабите пробката 12 (виж. фиг. 5.1).
- Добавете специална грес от тубата 8 в отвора за смазване 13, както е показано на фиг. 5.2. **Внимание: не добавяйте повече от 30гр грес, в противен случай електроинструментът няма да функционира правилно. Препоръчително е предавките на електроинструмента да бъдат смазани със специален смазочен материал за предавки (от туба 8) - други типове смазки ще повредят електроинструмента.**
- Използвайте фланцов ключ 14, за да завиеете пробката 12 (виж. фиг. 5.1).



Използването на електроинструмента без грес или с недостатъчно количество е забранено тъй като това може да доведе до блокиране на електроинструмента или да отмени гаранционен ремонт.

Почистване на електроинструмента

Необходимо условие за дълготрайното използване на електроинструмента е той да бъде поддържан чист. Редовно обдухвайте електроинструмента с въздух под налягане през въздушните отвори 5.

Следпродажбено обслужване и приложно обслужване

Нашето следпродажбено обслужване отговаря на въпросите ви относно поддръжката и ремонта на нашите продукти, както и за резервни части. Информация относно сервизните центрове, диаграми на части и информация за резервни части могат да бъдат намерени на адрес: www.dwt-pt.com.

Транспортиране на електроинструментите

• Категорично не изпускайте и не допускайте каквото и да е механични удари по опаковката по време на транспорт.

• При разтоварване/товарене не е позволено да се използва технология от какъвто и да е вид, която работи на принципа на защипване на опаковките.

Защита на околната среда



Рециклирайте суровините, вместо да ги изхвърляте.

Електроинструментът, допълнителните принадлежности и опаковката трябва да се сортират за рециклиране по екологичен начин.

Пластмасовите компоненти са обозначени по категории за рециклиране.

Настоящото ръководство за експлоатация е напечатано на рециклирана хартия без хлор.

Възможно е извършването на промени.

**Български
Автотовари «130»**

Προδιαγραφές ηλεκτρικού εργαλείου

Διακόπτης		AH15-30 B	AH16-30 B	AH19-30 B
Κωδικός ηλεκτρικού εργαλείου	[110-127 V ~50 Hz] [230-240 V ~50 Hz]	δείτε τη σελίδα 9		
Ονομαστική ισχύς	[W]	1700	1700	1700
Αποδιδόμενη ισχύς	[W]	900	850	900
Ένταση ρεύματος και τάση	110-127 V [A] 230-240 V [A]	13.4 7.8	13.4 7.8	14.7 8
Ρυθμός κρούσης	[min ⁻¹]	1900	2100	2000
Απλή ισχύς κρούσης	[J]	50	60	75
Τύπος τσοκ		HEX-30	HEX-30	HEX-30
Βάρος	[kg] [lb]	14,5 31.97	15,6 34.18	19 41.9
Κλάση ασφαλείας		□ / II	□ / II	□ / II
Ηχητική πίεση	[dB(A)]	—	—	93
Ακουστική ισχύς	[dB(A)]	—	—	105
Σταθμισμένη δόνηση	[m/s ²]	—	—	20,706

Πληροφορίες για θόρυβο

Κανόνες γενικής ασφάλειας



Να φοράτε ωασιπίδες για την προστασία των οργάνων ακοής σε συνθήκες με επίπεδο της ηχητικής στάθμης άνω των 85 dB(A).



ΠΡΟΣΟΧΗ - Για τη μείωση του κινδύνου τραυματισμού, ο χρήστης πρέπει να διαβάσει το εγχειρίδιο οδηγιών!



Η αντιστοιχία στα απαραίτητα πρότυπα



ΠΡΟΕΙΔΟΠΟΙΗΣΗ! Διαβάστε όλες τις προειδοποιήσεις ασφαλείας και όλες τις οδηγίες. Η μη τήρηση των προειδοποιήσεων και οδηγιών μπορεί να προκαλέσει ηλεκτροπληξία, πυρκαγιά ή / και σοβαρή βλάβη.

Αποθηκεύστε όλες τις προειδοποιήσεις και τις οδηγίες για μελλοντική αναφορά.

Δηλώνουμε με αποκλειστική μας ευθύνη, ότι το προϊόν που περιγράφεται στα "Προδιαγραφές ηλεκτρικού εργαλείου" αντιστοιχεί σε όλες τις σχετικές διατάξεις των οδηγιών 2006/42/EC συμπεριλαμβανομένων των αλλαγών τους και ταυτίζεται με τα ακόλουθα πρότυπα:

EN 60745-1:2009+A11:2010,
EN 60745-2-6:2010.

Ο όρος "ηλεκτρικό εργαλείο" στις προειδοποιήσεις αναφέρεται στο δικό σας ηλεκτρικό εργαλείο (με καλώδιο) που λειτουργεί στο δίκτυο ισχύος ή το ηλεκτρικό εργαλείο που λειτουργεί με μπαταρία (χωρίς καλώδιο).

Ασφάλεια χώρου εργασίας

- Διατηρείτε το χώρο εργασίας καθαρό και καλά φωτισμένο. Σε ακατάστατες ή σκοτεινές περιοχές μπορεί να προκληθούν ατυχήματα.
- Μην χρησιμοποιείτε ηλεκτρικά εργαλεία σε εκρηκτικές ατμόσφαιρες, όπως είναι η παρουσία εύφλεκτων υγρών, αερίων ή σκόνης. Τα ηλεκτρικά εργαλεία δημιουργούν σπινθήρες που μπορεί να προκαλέσουν ανάφλεξη της σκόνης ή αναθυμιάσεις.
- Κρατήστε τα παιδιά και τους παρευρισκόμενους μακριά, όταν χρησιμοποιείτε ένα ηλεκτρικό εργαλείο. Τυχόν απόσπαση της προσοχής μπορεί να σας αναγκάσει να χάσετε τον έλεγχο.

Διαχειριστής πιστοποίησης

Wu Cunzhen

Wu Cunzhen

* - για ηλεκτρικά εργαλεία με τάση 230-240 V.

Merit Link International AG
Stabio, Ελβετία, 21.02.2020

Ηλεκτρική ασφάλεια

- Τα φως του ηλεκτρικού εργαλείου πρέπει να ταιριάζουν στην πρίζα. Μην τροποποιείτε ποτέ το φως με οποιοδήποτε τρόπο. Μην χρησιμοποιείτε τυχόν προσαρμογέα φως με ηλεκτρικά εργαλεία που έχουν γείωση. Τα μη τροποποιημένα φως και οι κατάλληλες πρίζες μειώνουν τον κίνδυνο ηλεκτροπληξίας.
- Αποφεύγετε την επαφή του σώματος με γειωμένες επιφάνειες, όπως σωληνός, καλοριφέρ, κουζίνας και ψυγεία. Υπάρχει αυξημένος κίνδυνος ηλεκτροπληξίας εάν το σώμα σας είναι γειωμένο.
- Μην εκθέτετε τα ηλεκτρικά εργαλεία στη βροχή ή σε υγρές συνθήκες. Το νερό που εισέρχεται σε ένα ηλεκτρικό εργαλείο αυξάνει τον κίνδυνο ηλεκτροπληξίας.
- Μην κακομεταχειρίζεστε το καλώδιο. Ποτέ μην χρησιμοποιείτε το καλώδιο για τη μεταφορά, για να τραβήξετε ή να αποσυνδέσετε το ηλεκτρικό εργαλείο. Κρατήστε το καλώδιο μακριά από θερμότητα, λάδι, αιχμηρές άκρες ή κινούμενα μέρη. Κατεστραμμένα ή μπερδεμένα καλώδια αυξάνουν τον κίνδυνο ηλεκτροπληξίας.
- Όταν χρησιμοποιείτε ένα ηλεκτρικό εργαλείο σε εξωτερικούς χώρους, χρησιμοποιήστε ένα καλώδιο επέκτασης κατάλληλο για εξωτερική χρήση. Η χρήση ενός καλωδίου κατάλληλου για εξωτερική χρήση μειώνει τον κίνδυνο ηλεκτροπληξίας.
- Εάν η χρήση του ηλεκτρικού εργαλείου σε μία υγρή τοποθεσία είναι αναπόφευκτη, χρησιμοποιήστε μια διάταξη προστασίας ρεύματος διαρροής (RCD). Η χρήση ενός RCD μειώνει τον κίνδυνο ηλεκτροπληξίας. ΣΗΜΕΙΩΣΗ! Ο όρος "διάταξη προστασίας ρεύματος διαρροής (RCD)" μπορεί να αντικατασταθεί από τον όρο "διακόπτη κυκλώματος βλάβης γείωσης" (GFCI) ή "αυτόματο διακόπτη διαφορικής προστασίας (ELCB)".
- Προειδοποίηση! Ποτέ μην αγγίζετε τις εκτεθειμένες μεταλλικές επιφάνειες επί του κιβωτίου ταχυτήτων, ασπίδας, και ούτω καθεξής, διότι αγγίζοντας μεταλλικές επιφάνειες θα προκαλούσατε παρεμβολή με το ηλεκτρομαγνητικό κύμα, προκαλώντας έτσι πιθανή ή ζημία ή ατυχήματα.

Ατομική προστασία

- Να είστε σε ετοιμότητα, να βλέπετε αυτό που κάνετε και να χρησιμοποιείτε την κοινή λογική όταν χρησιμοποιείτε ένα ηλεκτρικό εργαλείο. Μην χρησιμοποιείτε ηλεκτρικά εργαλεία όταν είστε κουρασμένοι ή υπό την επήρεια ναρκωτικών, αλκοόλ ή φαρμάκων. Μια στιγμή απροσεξίας κατά τη λειτουργία ηλεκτρικών εργαλείων μπορεί να προκαλέσει σοβαρό τραυματισμό.
- Χρησιμοποιείτε μέσα ατομικής προστασίας. Να φοράτε πάντα προστατευτικά γυαλιά. Προστατευτικός εξοπλισμός, όπως μάσκα για τη σκόνη, αντιοιδηθικά υποδήματα ασφαλείας, κράνος, ή προστασίας της ακοής που χρησιμοποιούνται στις αντίστοιχες συνθήκες μειώνουν τις σωματικές βλάβες.
- Αποτρέψτε την ακούσια εκκίνηση. Βεβαιωθείτε ότι ο διακόπτης βρίσκεται στη θέση off πριν από τη σύνδεση με την πηγή τροφοδοσίας και / ή της μπαταρίας, όταν σηκωθεί ή μεταφέρεται το εργαλείο. Η μεταφορά ηλεκτρικών εργαλείων με το δάκτυλό σας στο διακόπτη ή η ενεργοποίηση ηλεκτρικών εργαλείων με ενεργοποιημένο τον διακόπτη είναι πιθανό να προκαλέσει ατυχήματα.

- Αφαιρέστε τυχόν κουμπιά ρύθμισης ή κλειδιά πριν θέσετε το εργαλείο σε λειτουργία. Ένα κλειδί ή ένα κουμπί που συνδέεται με ένα περιστρεφόμενο μέρος του ηλεκτρικού εργαλείου μπορεί να οδηγήσει σε τραυματισμό.
- Μην τεντώνετε. Κρατήστε το κατάλληλο πάτημα και ισορροπία ανά πάσα στιγμή. Αυτό επιτρέπει τον καλύτερο έλεγχο του ηλεκτρικού εργαλείου σε απρόσμενες καταστάσεις.
- Ντυθείτε κατάλληλα. Μην φοράτε φαρδιά ρούχα ή κοσμήματα. Κρατήστε τα μαλλιά σας, τα ρούχα και τα γάντια μακριά από τα κινούμενα μέρη. Τα φαρδιά ρούχα, κοσμήματα ή μακριά μαλλιά μπορεί να πιαστούν στα κινούμενα μέρη.
- Αν παρέχονται εξαρτήματα για την σύνδεση σε εγκαταστάσεις για την απομάκρυνση και τη συλλογή σκόνης, βεβαιωθείτε ότι είναι συνδεδεμένα και χρησιμοποιούνται σωστά. Η χρήση της συλλογής σκόνης μπορεί να μειώσει τους κινδύνους που σχετίζονται με τη σκόνη.
- Μην αφήνετε την οικειότητα που έχει αποκτηθεί από τη συχνή χρήση των εργαλείων σας να σας κάνει αμέλειες και να αγνοήσετε τις αρχές ασφαλείας εργαλείου. Μια απρόσπεκτη ενέργεια μπορεί να προκαλέσει σοβαρό τραυματισμό μέσα σε ένα κλάσμα του δευτερολέπτου.
- Προειδοποίηση! Τα ηλεκτρικά εργαλεία μπορεί να παράγουν ένα ηλεκτρομαγνητικό πεδίο κατά τη διάρκεια της λειτουργίας. Αυτό το πεδίο μπορεί υπό ορισμένες συνθήκες να παρεμβαίνει σε ενεργητικά ή παθητικά ιατρικά εμφυτεύματα. Για να μειώσετε τον κίνδυνο σοβαρού ή θανάσιμου τραυματισμού, συνιστούμε στα άτομα με ιατρικά εμφυτεύματα να συμβουλευθούν το γιατρό τους και το κατασκευαστή των ιατρικών εμφυτευμάτων πριν από τη λειτουργία αυτού του ηλεκτρικού εργαλείου.

Χρήση ηλεκτρικών εργαλείων και φροντίδα

- Τα άτομα με μειωμένες ψυχοσωματικές ή ψυχικές ικανότητες, καθώς και τα παιδιά δεν μπορούν να χρησιμοποιούν το ηλεκτρικό εργαλείο, αν δεν επιτηρούνται ή αν δεν καθοδηγούνται σχετικά με τη χρήση του εργαλείου από άτομο υπεύθυνο για την ασφάλειά τους.
- Μην πιέζετε το ηλεκτρικό εργαλείο. Χρησιμοποιήστε το σωστό εργαλείο για την εφαρμογή σας. Το κατάλληλο ηλεκτρικό εργαλείο θα κάνει τη δουλειά καλύτερα και ασφαλέστερα στο ρυθμό για τον οποίο σχεδιάστηκε.
- Μην χρησιμοποιείτε το εργαλείο αν ο διακόπτης δεν ενεργοποιείται και απενεργοποιείται. Κάθε ηλεκτρικό εργαλείο που δεν μπορεί να ελεγχθεί με το διακόπτη είναι επικίνδυνο και πρέπει να επισκευαστεί.
- Αποσυνδέστε το φως από την πρίζα και / ή την μπαταρία από το ηλεκτρικό εργαλείο πριν κάνετε οποιοσδήποτε ρυθμίσεις, αλλάξτε εξαρτήματα ή αποθηκεύσετε το ηλεκτρικό εργαλείο. Αυτά τα προληπτικά μέτρα ασφαλείας μειώνουν τον κίνδυνο να ξεκινήσει το ηλεκτρικό εργαλείο κατά λάθος.
- Αποθηκεύετε τα εργαλεία μακριά από τα παιδιά και μην αφήνετε τα άτομα που δεν είναι εξοικειωμένα με το ηλεκτρικό εργαλείο ή με αυτές τις οδηγίες να χρησιμοποιούν το ηλεκτρικό εργαλείο. Τα ηλεκτρικά εργαλεία είναι επικίνδυνα στα χέρια μη εκπαιδευμένων χρηστών.
- Διατηρήστε τα ηλεκτρικά εργαλεία. Ελέγξτε την ευθυγράμμιση τους ή το μπλοκάρισμα των κινούμενων μερών, τη θραύση των εξαρτημάτων και οποιαδήποτε άλλη κατάσταση που μπορεί να επη-

ρεάσει τη λειτουργία του ηλεκτρικού εργαλείου. Σε περίπτωση βλάβης, το ηλεκτρικό εργαλείο πρέπει να επισκευαστεί πριν από τη χρήση. Πολλά ατυχήματα προκαλούνται από κακή συντήρηση των ηλεκτρικών εργαλείων.

- **Διατηρείτε τα εργαλεία κοπής αιχμηρά και καθαρά.** Τα σωστά διατηρημένα εργαλεία κοπής με κοφτερές ακμές κοπής είναι λιγότερο πιθανό να μπλοκάρουν και να είναι πιο εύκολο να ελεγχθούν.
- **Χρησιμοποιήστε το ηλεκτρικό εργαλείο, τα εξαρτήματα και τα κομμάτια του εργαλείου κτλ σύμφωνα με αυτές τις οδηγίες, λαμβάνοντας υπόψη τις συνθήκες εργασίας και τις εργασίες που πρέπει να εκτελεστούν.** Η χρήση του ηλεκτρικού εργαλείου για εργασίες διαφορετικές από εκείνες που προορίζονται μπορεί να οδηγήσει σε μια επικίνδυνη κατάσταση.
- **Κρατήστε τις λαβές και τις επιφάνειες λαβής στεγνές, καθαρές και απαλλαγμένες από λάδια και γράσα.** Οι γλιστερές λαβές και επιφάνειες λαβής δεν επιτρέπουν τον ασφαλή χειρισμό και έλεγχο του εργαλείου σε απρόσμενες καταστάσεις.
- Σημειώστε ότι όταν λειτουργεί ένα ηλεκτρικό εργαλείο, παρακαλούμε κρατήστε τη βοηθητική λαβή σωστά, η οποία είναι χρήσιμη για τον έλεγχο του ηλεκτρικού εργαλείου. Ως εκ τούτου, ο σωστός χειρισμός μπορεί να μειώσει τον κίνδυνο ατυχημάτων ή τραυματισμών.

Συντήρηση

- **Να προτιμάτε για τη συντήρηση του ηλεκτρικού εργαλείου από κατάλληλα εκπαιδευμένα άτομα και να χρησιμοποιείτε μόνο γνήσια ανταλλακτικά.** Αυτό θα εξασφαλίσει την ασφάλεια του ηλεκτρικού εργαλείου.
- Ακολουθήστε τις οδηγίες για τη λίπανση και αλλαγή εξαρτημάτων.

Ειδικές προειδοποιήσεις ασφάλειας

- **Να φοράτε ωτασπίδες κατά το τρύπημα με κρούση.** Η έκθεση σε θόρυβο μπορεί να προκαλέσει απώλεια ακοής.
- **Χρησιμοποιήστε βοηθητική λαβή(ες), εάν παρέχονται με το εργαλείο.** Η απώλεια ελέγχου μπορεί να προκαλέσει τραυματισμό.
- **Κρατάτε το ηλεκτρικό εργαλείο από τις μονωμένες επιφάνειες πιασίματος, κατά την εκτέλεση μιας λειτουργίας όπου το κοπτικό εξάρτημα μπορεί να έρθει σε επαφή με κρυμμένα καλώδια ή το ίδιο του το καλώδιο.** Το εξάρτημα κοπής που έρχεται σε επαφή με ένα "ζωντανό" καλώδιο μπορεί να κάνει τα εκτεθειμένα μεταλλικά μέρη του ηλεκτρικού εργαλείου "ζωντανά" και αυτό θα μπορούσε να προκαλέσει στον χειριστή ηλεκτροπληξία.
- Παρατηρήστε την τάση του ρεύματος:** σε σύνδεση με ισχύ, θα πρέπει να βεβαιώσετε ότι η τάση του ρεύματος είναι η ίδια με την τάση που σημειώνεται στην πινακίδα του εργαλείου. Εάν η τάση του ρεύματος είναι υψηλότερη από την κατάλληλη τάση, ως αποτέλεσμα θα προκληθούν ατυχήματα στους χειριστές, και την ίδια στιγμή, το εργαλείο θα καταστραφεί. Επομένως, εάν δεν έχει επιβεβαιωθεί η τάση του ρεύματος, τότε δεν πρέπει ποτέ να το συνδέσετε αυθαίρετα. Αντίθετα, όταν η τάση τροφοδοσίας είναι μικρότερη από την απαιτούμενη τάση, ο κινητήρας θα καταστραφεί.

Κατευθυντήριες γραμμές για την ασφάλεια κατά τη λειτουργία του ηλεκτρικού εργαλείου



Πρέπει να διαβάσετε όλες τις οδηγίες. Σε περίπτωση χρήσης της μηχανής που δεν είναι σύμφωνη με τις ακόλουθες διατάξεις, μπορεί να προκληθεί ηλεκτροπληξία, πυρκαγιά ή σοβαρός τραυματισμός.

- Βεβαιωθείτε ότι το τρυπάνι έχει στερεωθεί στη σωστή θέση πριν από τη λειτουργία.
- Όταν λειτουργεί το ηλεκτρικό εργαλείο δημιουργούνται κραδασμοί και θα πρέπει να εξασφαλίζετε προσεκτικά ότι οι βίδες στα διάφορα μέρη εξασκοιθούν να είναι σφιγμένες πριν από τη λειτουργία.
- Φορέστε μάσκα κατά τη λειτουργία για να προστατεύετε τα μάτια σας.
- Φροντίστε με επιμέλεια το τρυπάνι, έτσι ώστε να επιτευχθεί η βέλτιστη και ασφαλέστερη απόδοση.
- Όταν αντικαθιστάτε ή συναρμολογείτε τα εξαρτήματα, η λειτουργία πρέπει να ακολουθεί αυστηρά τις οδηγίες του εξαρτήματος.
- Αν το προϊόν έχει οποιοδήποτε πρόβλημα, δεν πρέπει να προσπαθήσετε να το επιδιορθώσετε ο ίδιος, παρακαλούμε να το πάτε για έλεγχο στο τοπικό κέντρο συντήρησης.
- Στερεώστε το αντικείμενο εργασίας όσο το δυνατόν καλύτερα. Το αντικείμενο εργασίας πρέπει να στερεώνεται με διάταξη στερέωσης ή τανάλια πένσα, που αντέχει περισσότερο από ό,τι όταν κρατάτε το κομμάτι στο χέρι.
- Πριν την ενεργοποίηση, πρέπει να βεβαιώνετε ότι ο διακόπτης είναι στη θέση "off". Πριν αφήνετε κάτω το ηλεκτρικό εργαλείο, πρέπει να το απενεργοποιείτε και να αποσυνδέετε το καλώδιο ρεύματος.
- Όταν το εξάρτημα είναι εντελώς στατικό, τότε μπορείτε να ακουμπήσετε το εργαλείο κάτω.
- Ποτέ μην αφήνετε το καλώδιο ρεύματος να αγγίξει το τρυπάνι ή τα γύρω μέρη όταν είναι σε λειτουργία, διαφορετικά το καλώδιο τροφοδοσίας μπορεί να πάθει ζημιά. Δεν πρέπει να χρησιμοποιείτε το ηλεκτρικό εργαλείο με ελαττωματικά καλώδια. Εάν το καλώδιο τροφοδοσίας έχει υποστεί λειτουργική βλάβη, τότε δεν πρέπει να το αγγίξετε και αποσυνδέστε αμέσως το βύσμα από την πρίζα. Το κατεστραμμένο καλώδιο αυξάνει τον κίνδυνο ηλεκτροπληξίας του χρήστη.
- Κατά τη λάξευση τοίχων, δαπέδων ή σε παρόμοιες περιπτώσεις, φροντίστε να το κρατάτε μακριά από αγωγούς φυσικού αερίου και νερού όπως επίσης από ηλεκτρικά καλώδια και κρατήστε τα εργαλεία λειτουργίας σε αυτά τα μέρη μακριά από τυχόν επαφή με τα μεταλλικά μέρη. Να χρησιμοποιείτε τον κατάλληλο ανιχνευτή για να βρείτε τη θέση των κρυμμένων καλωδίων ρεύματος. Ή μπορείτε να ζητήσετε τα σχετικά στοιχεία από τον τοπικό οργανισμό παροχής ηλεκτρικού ρεύματος. Τα καλώδια που ενδέχεται να τρυπηθούν μπορεί να προκαλέσουν πυρκαγιά και ηλεκτροπληξία. Ο κατεστραμμένος αγωγός φυσικού αερίου μπορεί να οδηγήσει σε έκρηξη. Εάν ο σωλήνας νερού τρυπηθεί, θα προκληθεί καταστροφή της περιουσίας.
- Εάν το εξάρτημα που έχει εγκατασταθεί στο ηλεκτρικό εργαλείο μπλοκάρει, απενεργοποιήστε αμέσως το ηλεκτρικό εργαλείο και παραμηνείτε ψύχραιμοι. Εκείνη την στιγμή, το ηλεκτρικό εργαλείο δημιουργεί εξαιρετικά υψηλή ροπή αντίδρασης και οδηγεί σε διαδρομή επιστροφής. Το εξάρτημα που έχει εγκατασταθεί στο ηλεκτρικό εργαλείο είναι εύκολο να μπλοκάρει, για παράδειγμα όταν το εργαλείο είναι σε υπερφόρτιση, ή το

εξάρτημα που έχει εγκατασταθεί στο ηλεκτρικό εργαλείο γέρνει προς το αντικείμενο εργασίας.

- Το κρυφό ηλεκτρικό καλώδιο ή το καλώδιο τροφοδοσίας του ηλεκτρικού εργαλείου μπορεί να κοπεί κατά τη λειτουργία, γι' αυτό η μονωμένη λαβή πρέπει να κρατιέται κατά τη χρήση του ηλεκτρικού εργαλείου. Αν το ηλεκτρικό εργαλείο έρθει σε επαφή με το φορτισμένο κύκλωμα, τότε τα μεταλλικά μέρη του ηλεκτρικού εργαλείου θα προκαλέσουν ηλεκτρισμό και ο χειριστής μπορεί να υποστεί ηλεκτροπληξία.

- Και οι δύο λαβές του εργαλείου πρέπει να κρατούνται σφιχτά και με τα δύο χέρια κατά τη λειτουργία και η βάση πρέπει να είναι σταθερή. Και τα δύο χέρια μπορούν να κρατήσουν σταθερά το ηλεκτρικό εργαλείο. Πρέπει να αποφεύγεται η χρήση με το ένα χέρι.

- Το επίπεδο λαμάκι δεν πρέπει να χρησιμοποιείται για την περιστασιακή κατάσταση (όπως το περιστροφικό τρυπάνι και το τρυπάνι σφυρι), αλλιώς η σμίλη θα μπλοκαριστεί και το εργαλείο θα χάσει τον έλεγχο.

- Μόνο όταν φοράτε γάντια, μπορείτε να αγγίζετε τα εξαρτήματα. Οι αιχμές τρυπανιών και τα εξαρτήματα είναι καυτά κατά τη λειτουργία και είναι εύκολο να προκληθούν εγκαύματα. Ποτέ μην αγγίζετε την αιχμή του τρυπανιού ή τα μέρη γύρω από αυτή αμέσως μετά το τέλος της εργασίας, διότι αυτά τα μέρη μπορούν να προκαλέσουν εγκαύματα στο δέρμα σας. Η χρήση γαντιών και ζώνης μέσης μπορεί να περιορίσει τη δόνηση και τον τραυματισμό στα χέρια και τα μπράτσα.

- Δεν πρέπει να τοποθετείτε τα χέρια και το σώμα σας μεταξύ του ηλεκτρικού εργαλείου και του τοίχου ή της κολώνας, έτσι ώστε να αποτρέπεται το πέταγμα του ηλεκτρικού εργαλείου αν η αιχμή του τρυπανιού μπλοκάρει.

- Σε περίπτωση που χρησιμοποιείτε επέκταση του καλωδίου τροφοδοσίας, χρησιμοποιείτε καλώδιο ρεύματος με διπλή μόνωση με τις ίδιες προδιαγραφές όπως το ηλεκτρικό εργαλείο.

- Αποφύγετε το σταμάτημα του κινητήρα του ηλεκτρικού εργαλείου όταν είναι υπό φορτίο.

- Μην απομακρύνετε ποτέ τα υπολείμματα υλικού ή τα θραύσματα ενώ λειτουργεί ο κινητήρας του ηλεκτρικού εργαλείου.

- Ποτέ μην αλλάζετε το σχεδιασμό της σμίλης ή να χρησιμοποιείτε εξαρτήματα και συσκευές, που δεν συνιστώνται για την εργαλειομηχανή σας.

- Όταν εργάζεστε, ποτέ μην πιέζετε την εργαλειομηχανή σας πολύ δυνατά, καθώς αυτό θα μπορούσε να οδηγήσει στο σφηνώμα της σμίλης και την υπερφόρτωση του κινητήρα.

- Αποφύγετε το σφηνώμα της σμίλης στο υλικό που επεξεργαστήκατε. Αν συμβεί αυτό, μην προσπαθήσετε να το απελευθερώσετε με τον κινητήρα της εργαλειομηχανής σας. Μπορεί να βλάψετε τον κινητήρα.

- Ποτέ μην πιέζετε τις σμίλες που έχουν κολλήσει στο υλικό που επεξεργάζεστε με ένα σφυρι ή άλλα αντικείμενα. Τα θρυμματισμένα μεταλλικά σωματίδια μπορούν να βλάψουν τόσο τον χειριστή όσο και τα πρόσωπα που βρίσκονται σε κοντινή απόσταση.

- Αποφύγετε την υπερθέρμανση του ηλεκτρικού εργαλείου όταν το χρησιμοποιείτε για μεγάλο χρονικό διάστημα.

- Κατά τη λειτουργία, ειδικά σε ολισθηρές ή ανώμαλες επιφάνειες, καθώς και όταν εργάζεστε κοντά σε βράχους, πλαγιές, ή σε ύψος, είναι απαραίτητο να αποκλειστεί η πιθανότητα πτώσης τόσο του χρήστη όσο και του ηλεκτρικού εργαλείου (δομές περιφραγής ή αποτροπής πρέπει να χρησιμοποιούνται).

- Κατά τη σχεδίαση εργασιών που σχετίζονται με την καταδόφηση κτιριακών κατασκευών, είναι απαραίτητο

να πραγματοποιηθεί ορθή εκτίμηση των επιπτώσεων των εν λόγω ενεργειών και να ληφθούν τα απαραίτητα μέτρα ασφαλείας. Για παράδειγμα, επιλέξτε το σωστό μέρος για εργασία και εξετάστε οδούς διαφυγής, ανάλογα με την κατεύθυνση πτώσης από συντρίμια.

- Κατά την εκτέλεση οδικού έργου, είναι αναγκαία η συμμόρφωση με τους ειδικούς κανόνες ασφαλείας (εγκατάσταση απαραίτητων οδικών σημάτων, χρήση κατάλληλων ρούχων κλπ).



Προσοχή: οι χημικές ουσίες που περιέχονται στη σκόνη που δημιουργούνται στο τριήμερο, κοπή, πριόνισμα, λείανση, διάτρηση και άλλες δραστηριότητες της κατασκευαστικής βιομηχανίας μπορεί να οδηγήσουν σε καρκίνο, συγγενή ανεπάρκεια ή να είναι επιβλαβή για την γονιμότητα. Το ιόν ορισμένων χημικών ουσιών θα είναι:

- πριν από κάθε επισκευή και εργασίες αντικατάστασης στο μηχανήμα, το καλώδιο τροφοδοσίας πρέπει να πρώτα να τραβιέται;

- το διαφανές δύο οξειδίου του πυριτίου και άλλων προϊόντων τοιχοποιίας στα τούβλα τοίχου καιτσιμέντου, το αρσενικό χρωμίου (CCA) σε ξύλο με χημική επεξεργασία. Ο βαθμός βλάβης των ουσιών αυτών θα εξαρτηθεί από το βαθμό συχνότητας που εκτελείτε αυτές τις εργασίες. Αν θέλετε να μειώσετε την επαφή με αυτές τις χημικές ουσίες, παρακαλείστε να εργάζεστε σε χώρο με εξαερισμό και θα πρέπει να χρησιμοποιείται τις συσκευές με πιστοποιητικά ασφαλείας (όπως η μάσκα σκόνης που έχει σχεδιαστεί με μικρό φίλτρο σκόνης).

Τα σύμβολα που χρησιμοποιούνται στο εγχειρίδιο

Τα παρακάτω σύμβολα χρησιμοποιούνται στο εγχειρίδιο λειτουργίας, θυμηθείτε τη σημασία τους. Η σωστή ερμηνεία των συμβόλων θα επιτρέψει τη σωστή και ασφαλή χρήση του ηλεκτρικού εργαλείου.

Σύμβολο

Έννοια

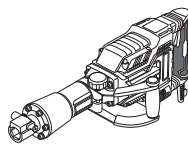

Διακόπτης

Τμήματα γκρίζο - μαλακή λαβή (με μονωμένη επιφάνεια).

Αυτοκόλλητο σειριακού αριθμού:

AH ... - μοντέλο;
XX - ημερομηνία κατασκευής;
XXXXXXXX - σειριακός αριθμός.

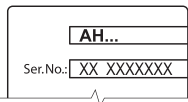

HEX-30 (τσοκ ή τύπος εξαρτημάτων στελέχους).



Διαβάστε όλους τους κανονισμούς ασφαλείας και τις οδηγίες.

Σύμβολο	Έννοια	Περιγραφή ηλεκτρικού εργαλείου DWT
	Φορέστε γυαλιά προστασίας.	<p>Τα ηλεκτρικά εργαλεία επιτρέπουν την εκτέλεση των ακόλουθων τύπων εργασιών:</p> <ul style="list-style-type: none"> • σκάψιμο στις κόγχες και στα ανοίγματα κατασκευών τοίχων και δαπέδων; • κατεδάφιση των κτιριακών κατασκευών (επιφάνειες με τούβλα και τοιχοποιία, συμπαγές σκυροδέμα κλπ); • ρωγμές ή χαλάρωση διαφόρων υλικών ή πεζοδρομίων (σκυροδέμα, άσφαλτος, στρώσιμο πέτρας, χύμα μαζί με χαλίκι, πάγο κλπ); • διάτρηση πάγου, πηλού κλπ; • οδήγηση πασσάλων και ράβδων εδάφους; • σφράγιση διαφορετικών υλικών.
	Φορέστε προστατευτικά αυτών.	
	Να φοράτε μάσκα για τη σκόνη.	
	Αποσυνδέστε το ηλεκτρικό εργαλείο από την πρίζα πριν από την εγκατάσταση ή ρύθμιση.	
	Κίνδυνος πρόκλησης βλάβης στη κρυφές γραμμές καλωδίωσης ή τις γραμμές εξυπηρέτησης του νοικοκυριού.	
	Κατεύθυνση της κίνησης.	<p>Εξαρτήματα ηλεκτρικού εργαλείου</p> <ol style="list-style-type: none"> 1 Τσοκ HEX-30 2 Μηχανισμός συγκράτησης 3 Λαβή * 4 Πρόσθετη λαβή * 5 Σχισμές αερισμού 6 Διακόπτης ενεργοποίησης / απενεργοποίησης 7 Κουμπί κλειδώματος διακόπτη ενεργοποίησης / απενεργοποίησης 8 Σωλήνας με λιπαντικό * 9 Κλειδί * 10 Κλειδί Allen (5 mm) * 11 Κλειδί Allen (6 mm) * 12 Τάπα 13 Στόμιο λίπανσης 14 Κλειδί φλάντζας * 15 Κλειδί Allen (4 mm) * <p>* Προαιρετικός εξοπλισμός</p> <p>Δεν περιλαμβάνονται στο βασικό εξοπλισμό όλα τα εξαρτήματα που απεικονίζονται ή αναφέρονται.</p> <p>Τοποθέτηση και ρύθμιση εξαρτημάτων του ηλεκτρικού εργαλείου</p> <p>Πριν εκτελέσετε εργασίες στο ηλεκτρικό εργαλείο πρέπει να το αποσυνδέσετε από το ρεύμα.</p> <p> Μην σφίγγετε υπερβολικά τα εξαρτήματα σύσφιξης, για να μην προκληθεί ζημιά στο σπείρωμα.</p> <p> Η τοποθέτηση / αφαίρεση / ρύθμιση ορισμένων στοιχείων είναι ίδια σε όλα τα μοντέλα ηλεκτρικών εργαλείων. Στην περίπτωση αυτή δεν επισημαίνονται ειδικά μοντέλα στην εικόνα.</p> <p>Πρόσθετη λαβή (βλ. Σχ. 1)</p> <p>Χρησιμοποιείτε πάντοτε την πρόσθετη λαβή 4 όταν χειρίζεστε το εργαλείο. Η θέση της πρόσθετης λαβής 4</p>
	Κίνδυνος πρόκλησης βλάβης στη κρυφές γραμμές καλωδίωσης ή τις γραμμές εξυπηρέτησης του νοικοκυριού.	
	Κατεύθυνση της κίνησης.	
	Κατεύθυνση περιστροφής.	
	Κλειδωμένο.	
	Ξεκλειδωτο.	
	Διπλή μόνωση / κατηγορία προστασίας.	
	Προσοχή. Σημαντικό.	
	Ένα σήμα που πιστοποιεί ότι το προϊόν συμμορφώνεται με τις βασικές απαιτήσεις των οδηγιών της ΕΕ και των εναρμονισμένων προτύπων της ΕΕ.	
	Χρήσιμες πληροφορίες.	
	Να φοράτε προστατευτικά γάντια.	
	Μην πετάτε το ηλεκτρικό εργαλείο σε στο δοχείο οικιακών απορριμμάτων.	

μπορεί να προσαρμοστεί ανάλογα με τις προτιμήσεις του χρήστη.

- Χαλαρώστε τη λαβή σύσφιξης **3** όπως φαίνεται στο σχ. 1.1.
- Τοποθετήστε τη πρόσθετη λαβή **4** στην επιθυμητή θέση (βλ. Σχ. 1.2).
- Σφίξτε τη λαβή σύσφιξης **3** όπως φαίνεται στο σχ. 1.3

Τοποθέτηση / αντικατάσταση αξεσουάρ (βλ. Σχ. 2)

- Απελευθερώστε το μηχανισμό συγκράτησης **2** όπως φαίνεται στο σχ. 2.1.
- Εγκαταστήστε / αντικαταστήστε το εξάρτημα εργασίας στο σφιγκτήρα **1 (HEX-30)** (βλ. Σχ. 2.2). Όταν εγκαθιστάτε το εξάρτημα εργασίας, είναι απαραίτητο να καθαρίζετε το άκρο του στελέχους προκαταρκτικά. Εγκαταστήστε το εξάρτημα μόνο όπως φαίνεται στην εικόνα: η εγκοπή του εξαρτήματος πρέπει να είναι στραμμένη προς το συγκρατητήρα **2**.
- Κλειδώμα του μηχανισμού συγκράτησης **2**, όπως φαίνεται στο σχ. 2.3.



Πρέπει να χρησιμοποιούνται γάντια κατά την αφαίρεση της σμίλης από τον σφιγκτήρα 1 (HEX-30), καθώς η σμίλη μπορεί να είναι επικίνδυνα ζεστή μετά από μακρά εργασία.

Έναρξη λειτουργίας των ηλεκτρικών εργαλείων

- Χρησιμοποιείτε πάντοτε τη σωστή τάση τροφοδοσίας: η τάση τροφοδοσίας πρέπει να συμφωνεί με την τάση που αναγράφεται στην πινακίδα του ηλεκτρικού εργαλείου.
- Το ηλεκτρικό εργαλείο παραδίδεται με την απαιτούμενη λίπανση και έτοιμο για χρήση.
- Ένα καινούριο ηλεκτρικό εργαλείο χρειάζεται κάποιο χρόνο για να "στρώσει" πριν από τη λειτουργία υπό πλήρες φορτίο. Ο χρόνος "στρωσίματος" ανέρχεται στις 5 ώρες λειτουργίας περίπου.
- Οι λιπαντήρες των γραναζιών χρειάζονται κάποιο χρόνο για να ζεσταθούν. Ο χρόνος αυτός εξαρτάται από τη θερμοκρασία περιβάλλοντος, και μπορεί να είναι από 15 δευτ. (σε θερμοκρασία περιβάλλοντος 32°C) έως 2 λεπτά περίπου (σε θερμοκρασία περιβάλλοντος 0°C).

Ενεργοποίηση / απενεργοποίηση του ηλεκτρικού εργαλείου

[AH15-30 B, AH16-30 B]

Ενεργοποίηση / απενεργοποίηση σύντομης διάρκειας

Για την ενεργοποίηση, πιέστε και κρατήστε πατημένο το διακόπτη ενεργοποίησης / απενεργοποίησης **6**. Για απενεργοποίηση, αφήστε τον.

Ενεργοποίηση / απενεργοποίηση μεγάλης διάρκειας

Ενεργοποίηση:

Πιέστε το διακόπτη ενεργοποίησης / απενεργοποίησης **6** και ασφαλίστε τον στη σωστή θέση με το κουμπί κλειδώματος για το διακόπτη ενεργοποίησης / απενεργοποίησης **7**.

Απενεργοποίηση:

Πιέστε και αφήστε το διακόπτη ενεργοποίησης / απενεργοποίησης **6**.

[AH19-30 B]

Ενεργοποίηση / απενεργοποίηση σύντομης διάρκειας

Για την ενεργοποίηση, πιέστε και κρατήστε πατημένο το διακόπτη ενεργοποίησης / απενεργοποίησης **6**. Για απενεργοποίηση, αφήστε τον.

Ενεργοποίηση / απενεργοποίηση μεγάλης διάρκειας

Ενεργοποίηση:

Πατήστε τον διακόπτη ενεργοποίησης / απενεργοποίησης **6** και κλειδώστε τον στη θέση με το κουμπί κλειδώματος **7**, πιέζοντας το προς τα πάνω.

Απενεργοποίηση:

Πιέστε και αφήστε το διακόπτη ενεργοποίησης / απενεργοποίησης **6**.

Σχεδιαστικά χαρακτηριστικά του ηλεκτρικού εργαλείου

Σύστημα προστασίας από κραδασμούς

Το σύστημα προστασίας από κραδασμούς αποσκοπεί στη μείωση των δονήσεων που δέχεται ο χειριστής (κατά τη διάρκεια της λειτουργίας).

Συστάσεις για το χειρισμό του ηλεκτρικού εργαλείου



Φοράτε χοντρά, μαλακά γάντια όταν εργάζεστε, ώστε οι δονήσεις που δέχεται το σώμα σας να είναι μειωμένες.

- Όταν εργάζεστε, φροντίστε να ρυθμίσετε σωστά το εξάρτημα εργασίας στο υπό επεξεργασία υλικό: όχι πολύ κοντά στην άκρη, καθώς το εργαλείο θα πρέπει να μετατοπίζεται συχνά, αλλά όχι πολύ μακριά, καθώς το εξάρτημα μπορεί να κολλήσει στο υπό επεξεργασία υλικό.
- Πιέστε το ηλεκτρικό εργαλείο ενώ το κρατάτε σφιχτά με τα δύο χέρια. Μην χρησιμοποιείτε υπερβολική δύναμη: η ενέργεια του μηχανισμού κρούσης είναι αρκετή για την αποτελεσματική εκτέλεση.
- Αποφύγετε την υπερβολική διεύδυση του εξαρτήματος εργασίας μέσα στο υπό επεξεργασία υλικό (για παράδειγμα, όταν χαλαρώνετε το έδαφος ή κατά τη διάρκεια της καταστροφής κτιριακών κατασκευών), καθώς το εξάρτημα εργασίας μπορεί να κολλήσει.
- Εάν το εξάρτημα εργασίας κολλήσει στο υλικό κατά τη διάρκεια της λειτουργίας, μην επιχειρήσετε να το ελευθερώσετε με τη χρήση του εργαλείου ως μοχλό, καθώς το ηλεκτρικό εργαλείο μπορεί να πάθει ζημιά. Αφαιρέστε το εργαλείο από το μπλοκαρισμένο αξεσουάρ. Συνεχίστε τη λειτουργία με τη χρήση ενός άλλου εξαρτήματος, προκειμένου να απελευθερώσετε το μπλοκαρισμένο. **Σημείωση: απαγορεύεται αυστηρά να χτυπήσετε τα μπλοκαρισμένα αξεσουάρ εργασίας ή να τα συστρέψετε και να προσπαθήσετε να τα βγάλετε με τη χρήση ξένων εργαλείων ή αντικειμένων (κομμάτια σωλήνα, βαρούλκα, γρύλοι κλπ).**

Πριν εκτελέσετε εργασίες στο ηλεκτρικό εργαλείο πρέπει να το αποσυνδέσετε από το ρεύμα.

Λίπανση του εργαλείου (βλ. Σχ. 3-4)

[AH15-30 B]

Πριν από την έναρξη της λειτουργίας, καθώς και κατά τη διάρκεια της λειτουργίας είναι απαραίτητο να ελέγξετε τη στάθμη του λαδιού μέσα από το παράθυρο ελέγχου του βύσματος **12**. Κρατήστε το ηλεκτρικό εργαλείο κάθετα και ελέγξτε τη στάθμη λαδιού (βλ. Σχ. 3.1). Αν το επίπεδο λαδιού είναι χαμηλότερο από 3 mm από το χαμηλότερο σημείο του παράθυρου ελέγχου, τότε είναι απαραίτητο να προσθέσετε περισσότερο λάδι.

- Τοποθετήστε το εργαλείο σε επίπεδη επιφάνεια.
- Καθαρίστε με πανί την περιοχή γύρω από το βύσμα **12**.
- Χρησιμοποιήστε το κλειδί **9** για να ξεβιδώσετε το βύσμα **12** (βλ. Σχ. 3.2).
- Προσθέστε το ειδικό λάδι στο εργαλείο από τον σωλήνα **8** όπως φαίνεται στην εικόνα 3.3.
- Χρησιμοποιήστε το κλειδί **9** για να βιδώσετε το βύσμα **12** (βλ. Σχ. 3.2).



Συνιστάται να χρησιμοποιήσετε το ειδικό λάδι από τον σωλήνα **8**.



Η χρήση του ηλεκτρικού εργαλείου χωρίς λάδι ή με ανεπαρκή ποσότητα λαδιού απαγορεύεται, καθώς αυτό μπορεί να οδηγήσει το ηλεκτρικό εργαλείο να χαλάσει ή να ακυρωθεί το δικαίωμά σας για επισκευή λόγω εγγύησης.

[AH16-30 B]

Προσθέστε λιπαντικό στο εργαλείο μετά από κάθε 50 ώρες εργασίας ή αν μειώνεται η ισχύς της πρόσκρουσης.

- Τοποθετήστε το εργαλείο σε επίπεδη επιφάνεια.
- Καθαρίστε με πανί την περιοχή γύρω από το βύσμα **12**.
- Χρησιμοποιήστε το κλειδί **9** για να ξεβιδώσετε το βύσμα **12** (βλ. Σχ. 4.1).
- Προσθέστε το ειδικό λάδι στο εργαλείο από τον σωλήνα **8** στην οπή λίπανσης **13** όπως φαίνεται στην εικόνα 4.2. **Προσοχή:** μην προσθέτετε γράσο περισσότερο από 30g. **Διαφορετικά το ηλεκτρικό εργαλείο δεν λειτουργεί σωστά. Συνιστάται να λιπάνετε τις ταχύτητες των εργαλείων με ένα ειδικό λιπαντικό για ταχύτητες (από τον σωλήνα 8) - άλλοι τύποι λιπαντικών θα βλάψουν το εργαλείο.**
- Χρησιμοποιήστε το κλειδί **9** για να βιδώσετε το βύσμα **12** (βλ. Σχ. 4.1).

[AH19-30 B]

Προσθέστε λιπαντικό στο εργαλείο μετά από κάθε 50 ώρες εργασίας ή αν μειώνεται η ισχύς της πρόσκρουσης.

- Τοποθετήστε το εργαλείο σε επίπεδη επιφάνεια.
- Καθαρίστε με πανί την περιοχή γύρω από το βύσμα **12**.
- Χρησιμοποιήστε το κλειδί φλάντζας **14** για να ξεβιδώσετε τον κοχλία **12** (βλ. Σχ. 5.1).
- Προσθέστε το ειδικό λάδι στο εργαλείο από τον σωλήνα **8** στην οπή λίπανσης **13** όπως φαίνεται στην εικόνα 5.2. **Προσοχή:** μην προσθέτετε γράσο περισσότερο από 30g. **Διαφορετικά το ηλεκτρικό εργαλείο δεν λειτουργεί σωστά. Συνιστάται να λιπάνετε τις ταχύτητες των εργαλείων με ένα ειδικό λιπαντικό για ταχύτητες (από τον σωλήνα 8) - άλλοι τύποι λιπαντικών θα βλάψουν το εργαλείο.**
- Χρησιμοποιήστε το κλειδί φλάντζας **14** για να βιδώσετε τον κοχλία **12** (βλ. Σχ. 5.1).



Η χρήση ενός ηλεκτρικού εργαλείου χωρίς γράσο ή με ανεπαρκή όγκο γράσου απαγορεύεται, καθώς αυτό μπορεί να οδηγήσει σε βλάβη του ηλεκτρικού εργαλείου ή μπορεί να ακυρώσει το δικαίωμά σας για επισκευή εγγύησης.

Καθαρισμός του ηλεκτρικού εργαλείου

Μια απαραίτητη προϋπόθεση για τη μακροχρόνια χρήση του εργαλείου είναι να διατηρείται καθαρό. Φυσάτε τακτικά πεπιεσμένο αέρα στις σχισμές αερισμού **5** του ηλεκτρικού εργαλείου.

Εξυπηρέτηση μετά την πώληση και παροχή υπηρεσιών

Η εξυπηρέτησή μας μετά την πώληση απαντά στις ερωτήσεις σας σχετικά με τη συντήρηση και την επισκευή του προϊόντος σας, καθώς και με ανταλλακτικά. Πληροφορίες σχετικά με τα κέντρα εξυπηρέτησης, διαγράμματα και πληροφορίες ανταλλακτικών σχετικά με τα ανταλλακτικά μπορείτε επίσης να βρείτε στην ιστοσελίδα: www.dwt-pt.com.

Μεταφορά των ηλεκτρικών εργαλείων

- Κατηγορηματικά να μην πέσει καμία μηχανική επίδραση επί της συσκευασίας κατά τη μεταφορά.
- Κατά την εκφόρτωση / φόρτωση δεν επιτρέπεται να χρησιμοποιήσετε οποιοδήποτε είδος τεχνολογίας που λειτουργεί με βάση την αρχή της σύσφιξης συσκευασίας.

Προστασία του περιβάλλοντος



Ανακύκλωση της πρώτης ύλης αντί της καταστροφής της.

Το ηλεκτρικό εργαλείο, ο πρόσθετος εξοπλισμός του και η συσκευασία του υπάγονται στη διαδικασία της οικολογικής ανακύκλωσης. Προς όφελος της επιλεγμένης επανακυκλοφορίας των αποβύσμων, τα συνθετικά συστατικά των ανταλλακτικών αναγράφονται αντίστοιχα. Οι παρόν οδηγίες χρήσης έχουν εκτυπωθεί σε χαρτί ανακυκλωμένο χωρίς εφαρμογή χλωρίου.

Ο κατασκευαστής επιφυλάσσει το δικαίωμά του να επιφέρει αλλαγές.

Технические характеристики электроинструмента

Бетонолом		АН15-30 В	АН16-30 В	АН19-30 В
Код электроинструмента	[110-127 В ~50 Гц] [230-240 В ~50 Гц]	см. страницу 9		
Номинальная мощность	[Вт]	1700	1700	1700
Выходная мощность	[Вт]	900	850	900
Сила тока при напряжении	110-127 В [А] 230-240 В [А]	13,4 7,8	13,4 7,8	14,7 8
Число ударов	[мин ⁻¹]	1900	2100	2000
Энергия одного удара	[Дж]	50	60	75
Тип патрона		HEX-30	HEX-30	HEX-30
Вес	[кг] [фунты]	14,5 31.97	15,6 34.18	19 41.9
Класс безопасности		□ / II	□ / II	□ / II
Звуковое давление	[дБ(А)]	—	—	93
Акустическая мощность	[дБ(А)]	—	—	105
Вибрация	[м/с ²]	—	—	20,706

Информация о шуме

Общие правила техники безопасности



Носить приспособление для защиты органов слуха при уровне звукового давления свыше 85 дБ(А).



ПРЕДУПРЕЖДЕНИЕ - Чтобы снизить риск получения травм, пользователь должен ознакомиться с руководством по эксплуатации!



Соответствия требуемым нормам



ПРЕДУПРЕЖДЕНИЕ! Прочтите все предупреждения о технике безопасности и инструкции. Несоблюдение предупреждений и инструкций может привести к поражению электрическим током, возгоранию и / или серьезной травме. **Сохраните все предупреждения и инструкции для дальнейшего использования.**

Термин "электроинструмент", используемый в тексте предупреждений, относится к электроинструменту с питанием от электросети (проводной) или электроинструменту с питанием от аккумулятора (беспроводной).

Мы заявляем под нашу единоличную ответственность, что описанный в разделе "Технические характеристики электроинструмента" продукт отвечает всем соответствующим положениям Директив 2006/42/ЕС, включая их изменения, а также следующим нормам:
EN 60745-1:2009+A11:2010,
EN 60745-2-6:2010.

Менеджер по сертификации

Wu Cunzhen

Wu Cunzhen

Безопасность рабочего места

- Рабочее место должно быть чистым и хорошо освещенным. В захламленных или темных местах вероятны несчастные случаи.
- Не используйте электроинструменты во взрывоопасных средах, например, в присутствии легковоспламеняющихся жидкостей, газов или пыли. Электроинструменты создают искры, которые могут стать причиной воспламенения пыли или паров.

* - для электроинструментов с напряжением 230-240 В.

Merit Link International AG
Stabio, Швейцария, 21.02.2020

• **Во время работы электроинструмента не допускайте присутствия детей и других лиц.** Отвлечение внимания может привести к потере контроля.

Рекомендации по электробезопасности

• **Вилки электроинструмента должны соответствовать розетке. Никогда не вносите изменения в конструкцию вилки. Не используйте адаптеры с заземленными электроинструментами.** Вилки оригинальной конструкции и соответствующие розетки уменьшают риск поражения электрическим током.

• **Избегайте контакта с заземленными поверхностями, такими как трубы, радиаторы, плиты и холодильники.** Это повышает риск поражения электрическим током.

• **Не подвергайте электроинструмент воздействию дождя или влаги.** Попадание воды внутрь электроинструмента повышает риск поражения электрическим током.

• **Не используйте токоведущий кабель в целях, для которых он не предназначен. Никогда не используйте кабель для переноски электроинструмента, подтягивания электроинструмента к себе, или для выключения электроинструмента рывком с токоведущий кабель.** Оберегайте токоведущий кабель от нагрева, нефтепродуктов, острых кромок или движущихся частей электроинструмента. Поврежденный или спутанный токоведущий кабель увеличивает опасность поражения электрическим током.

• **При работах на открытом воздухе, используйте удлинительные кабели, предназначенные для наружных работ, это снизит опасность поражения электрическим током.**

• **Если нельзя избежать работы электроинструмента на участке с повышенной влажностью, используйте устройство защитного отключения (УЗО).** Использование УЗО снижает риск поражения электрическим током. **ПРИМЕЧАНИЕ!** Термин "УЗО (RCD)" может быть заменен термином "устройство защитного отключения (GFCI)" или "автоматический выключатель с функцией защиты от тока утечки (ELCB)".

• **Предупреждение!** Никогда не прикасайтесь к открытым металлическим поверхностям редуктора, защитного кожуха и т.д., так как на металлических поверхности воздействуют электромагнитные волны и касание к ним может привести к травме или несчастному случаю.

Рекомендации по личной безопасности

• **Будьте бдительными, следите за тем, что вы делаете, и при работе с электроинструментом руководствуйтесь здравым смыслом. Не используйте электроинструмент, если вы устали или находитесь под воздействием наркотических средств, алкоголя или лекарств.** Ослабление внимания при работе с электроинструментом может привести к серьезной травме.

• **Используйте средства индивидуальной защиты. Всегда надевайте защитные очки.** Средства индивидуальной защиты, такие как пылес защитная маска, неслюзнящая защитная

обувь, каска или средства защиты органов слуха, которые используются в соответствующих условиях, уменьшают вероятность получения травм.

• **Не допускайте непреднамеренного запуска электроинструмента. Перед подключением к источнику питания и / или аккумулятору, поднимите или переносом электроинструмента убедитесь, что выключатель / выключатель находится в выключенном состоянии.** Перемещение электроинструмента, когда палец находится на выключателе / выключателе, или включение питания электроинструментов с включенным выключателем / выключателем может стать причиной несчастного случая.

• **Перед включением, необходимо убрать из вращающихся частей электроинструмента все дополнительные ключи и приспособления.** Ключ, оставленный во вращающейся части электроинструмента, может быть причиной серьезных травм.

• **Не предпринимайте чрезмерных усилий. Всегда сохраняйте устойчивое положение и равновесие.** Это позволяет лучше контролировать электроинструмент в непредвиденных ситуациях.

• **Носите соответствующую одежду. Не надевайте свободную одежду или украшения. Держите волосы, одежду и перчатки вдали от движущихся деталей.** Свободная одежда, украшения или длинные волосы могут быть захвачены подвижными частями электроинструмента, что станет причиной серьезных травм.

• **Если в конструкции электроинструмента предусмотрена возможность для подключения пылеулавливающих и пылесборных устройств, убедитесь, что они подключены и правильно используются.** Использование таких устройств уменьшает опасности, связанные с накоплением пыли.

• **Всегда будьте осторожны, не игнорируйте принципы безопасной работы с электроинструментом из-за знаний и опыта, полученных вследствие частого пользования электроинструментом.** Неосторожное действие может незамедлительно привести к серьезным травмам.

• **Предупреждение!** Во время работы электроинструменты могут создавать электромагнитное поле. При определенных обстоятельствах такое поле может создавать помехи активным или пассивным медицинским имплантатам. Чтобы снизить риск серьезной или смертельной травмы, перед использованием электроинструмента рекомендуем людям с медицинскими имплантатами проконсультироваться с врачом и изготовителем медицинского имплантата.

Использование и обслуживание электроинструмента

• Люди с недостаточными психофизическими или умственными способностями и дети не могут управлять электроинструментом, если человек, ответственный за их безопасность, не контролирует их или не инструктирует об использовании электроинструмента.

• **Не перегружайте электроинструмент. Используйте электроинструмент, который**

соответствует вашей цели применения. Соответствующий электроинструмент будет работать лучше и безопаснее с той производительностью, для которой он был спроектирован.

- **Не работайте электроинструментом с неисправным включателем / выключателем.** Электроинструмент, включение / выключение которого, не может контролироваться представляет опасность и должен быть немедленно отремонтирован.

- **Перед выполнением каких-либо настроек, сменой принадлежностей или хранением электроинструментов - отсоедините вилку от источника питания и / или аккумулятора от электроинструмента.** Эти меры безопасности снижают риск случайного запуска электроинструмента.

- **Храните неиспользуемые электроинструменты в недоступном для детей месте и не разрешайте лицам, которые не ознакомились с электроинструментом или этими инструкциями, использовать электроинструмент.** Электроинструменты опасны в руках неподготовленных пользователей.

- **Следите за состоянием электроинструмента. Проверьте осевое биение и надежность соединения подвижных деталей, а также любые неисправности, которые могут вывести электроинструмент из строя. Неисправный электроинструмент необходимо отремонтировать перед использованием.** Многие несчастные случаи возникают из-за плохого состояния электроинструмента.

- **Режущие инструменты должны содержаться в чистоте и быть хорошо заточенными.** Правильно установленные режущие инструменты с острыми режущими кромками уменьшают возможность заклинивания и облегчают управление электроинструментом.

- **Используйте электроинструмент, принадлежностей, насадки и т.п. в соответствии с инструкциями, принимая во внимание условия работы и выполняемые работы.** Использование электроинструмента для операций, для которых он не предназначен, может привести к опасной ситуации.

- **Поддерживайте рукоятки и поверхности захвата сухими, чистыми и свободными от масла и смазки.** Скользкие рукоятки и поверхности захвата препятствуют безопасному обращению с электроинструментом и управлению им в неожиданных ситуациях.

- **Обратите внимание, что при работе с электроинструментом необходимо правильно держать вспомогательную рукоятку; выполнение этого требования облегчает управление электроинструментом.** Таким образом, правильное удержание электроинструмента может снизить риск несчастных случаев или травм.

Техническое обслуживание

- **Обслуживание Вашего электроинструмента должно производиться квалифицированными специалистами с использованием рекомендованных запасных частей.** Это дает гарантию, того что безопасность Вашего электроинструмента будет сохранена.

- **Соблюдайте инструкции по смазке, а также рекомендации по замене аксессуаров.**

Особые указания по технике безопасности

- **При ударном сверлении используйте средства защиты органов слуха.** При воздействии шума вероятно потеря слуха.

- **Используйте вспомогательную рукоятку(-и), если она поставляется вместе с инструментом.** Потеря контроля может привести к травме.

- **При выполнении операции, при которой режущая деталь может задеть скрытую электропроводку или собственный кабель, держите электроинструмент только за изолированные поверхности захвата.** Так как режущая деталь касается провода под напряжением, это может привести к появлению напряжения в открытых металлических частях электроинструмента и стать причиной поражения оператора электрическим током.

Обратите внимание на напряжение электропитания: при подключении напряжение должно соответствовать напряжению, указанному в таблице технических данных электроинструмента. Если напряжение выше соответствующего напряжения, с операторами может произойти несчастный случай, а электроинструмент будет поврежден. Таким образом, если напряжение питания не подтверждено, никогда не включайте электроинструмент, не проверив значение напряжения. Если напряжение питания ниже требуемого, двигатель будет поврежден.

Правила техники безопасности при эксплуатации электроинструмента



Обязательно прочтите все инструкции. Несоблюдение следующих положений при эксплуатации электроинструмента может стать причиной поражения электрическим током, возгорания или получения серьезной травмы.

- **Перед началом работы убедитесь, что принадлежность правильно установлена.**

- **Во время эксплуатации электроинструмента возникает вибрация, перед началом работы необходимо проверить затяжку винтов корпуса и при необходимости подтянуть их.**

- **Во время работы обязательно используйте защитные очки.**

- **Для достижения оптимального результата, обеспечения максимальной безопасности используйте только острые, не имеющие дефектов, принадлежности.**

- **Во время замены или установки принадлежностей соблюдайте нижеизложенные рекомендации.**

- **При обнаружении неисправности не пытайтесь ремонтировать электроинструмент самостоятельно - обратитесь в специализированный сервисный центр.**

- **Закрепите обрабатываемую заготовку как можно дальше от себя. Заготовка должна быть закреплена с помощью специальных зажимных приспособлений, что является более надежным способом крепления, чем удерживание вручную.**

- Перед включением в сеть убедитесь, что выключатель / выключатель находится в положении "выключено". Перед тем, как отложить электроинструмент, убедитесь, что он выключен, а штепсельная вилка извлечена из розетки.
- Электроинструмент можно откладывает только после полной остановки его движущихся частей.
- Во время работы не допускайте контакта токоведущего кабеля с принадлежностью или другими деталями. Это может привести к повреждению токоведущего кабеля. Использование электроинструмента с поврежденным токоведущим кабелем или электроинструмента имеющего неисправности запрещено. Не касайтесь поврежденного токоведущего кабеля, в случае если он был поврежден лезвиями электроинструмента - немедленно извлеките штепсель из сетевой розетки. Поврежденный токоведущий кабель увеличивает риск поражения электрическим током.
- При штроблении стен, полов и выполнении других должбных работ не приближайте принадлежность к газовым и водопроводным трубам, электропроводке, а также не допускайте контакта с металлическими частями. Для определения местонахождения скрытых коммуникаций необходимо использовать специальный детектор. Также вы можете получить информацию о схеме скрытой электропроводки у местного поставщика электроэнергии. Повреждение электропроводки может привести к возгоранию и поражению электрическим током. Повреждение газовых труб может привести к взрыву. Повреждение водопроводных труб может нанести материальный ущерб.
- При заземлении принадлежности немедленно выключите электроинструмент и сохраняйте спокойствие. В этот момент электроинструмент генерирует сверхвысокий реактивный крутящий момент, что приводит к обратному ходу. Заземление принадлежностей происходит очень легко: при чрезмерном нажиме на электроинструмент или наклоне электроинструмента.
- Во время работы с электроинструментом скрытая электропроводка или токоведущий кабель электроинструмента могут быть перерезаны, поэтому электроинструмент необходимо удерживать только за изолированные поверхности. Если электроинструмент контактирует с элементами под напряжением, металлические детали самого электроинструмента становятся токопроводящими, что может привести к поражению электрическим током.
- Во время работы сохраняйте устойчивую позу, и удерживайте электроинструмент обеими руками за рукоятки. Надежное удерживание электроинструмента возможно только обеими руками; не используйте электроинструмент одной рукой.
- Плоское зубило нельзя использовать в режиме вращения (в качестве бура), зубило может застрять в заготовке, а электроинструмент выйдет из-под контроля и будет отброшен.
- Прикасаться к принадлежностям можно только в перчатках, т.к. принадлежности нагреваются во время работы, касание к ним может привести к ожогам. Никогда не касайтесь сверла или поверхности рядом с просверленным отверстием сразу после окончания работы - они нагреваются

особо сильно и могут обжечь кожу. Использование перчаток и специальной опорной стойки позволяют уменьшить вибрацию и риск травмирования рук и кистей.

- В случае заземления принадлежности электроинструмент может быть отброшен назад и травмировать оператора. Для предотвращения этого, руки или другие части тела не должны находиться между электроинструментом и стеной или колонной.
- Если вам необходимо воспользоваться удлинителем, выберите удлинитель с двойной изоляцией с такими же техническими характеристиками, как у электроинструмента.
- Избегайте остановки двигателя электроинструмента под нагрузкой.
- Запрещается удалять стружку или осколки, при включенном двигателе электроинструмента.
- Изменение конструкции зубила, а также использование съёмных насадок и приспособлений, не предусмотренных для данного электроинструмента, запрещается.
- При работе не оказывайте чрезмерного давления на электроинструмент, это может привести к заклиниванию зубила и перегрузке двигателя.
- Не допускайте заклинивания зубил в обрабатываемом материале. В случае если это произошло, не пытайтесь высвободить их с помощью двигателя перфоратора. Это может привести к выходу его из строя.
- Запрещается выбивать зубила, застрявшие в обрабатываемом материале, при помощи молотка или других предметов - отколовшиеся частицы металла могут нанести повреждения, как работающему, так и находящимся вблизи людям.
- Не допускайте перегрева электроинструмента при длительном использовании.
- Во время работы, особенно на скользких или неровных поверхностях, а также при работе вблизи обрывов, склонов или на высоте необходимо исключить возможность падения как оператора, так и электроинструмента (используйте ограждающие или страховочные устройства).
- При работах связанных с разрушением строительных конструкций необходимо правильно оценивать последствия этих работ и принимать необходимые меры безопасности. Например, правильно выбрать место для выполнения работ, а также продумать пути отхода в зависимости от направления падения обломков.
- При выполнении дорожных работ необходимо соблюдать специальные правила безопасности (устанавливать необходимые дорожные знаки, носить соответствующую спецодежду и пр.).



Предупреждение: химические вещества, содержащиеся в пыли, выделяющиеся при шлифовании, резке, пилениях, затачивании, сверлении и других видах работ при строительстве, могут вызвать онкологические заболевания, врожденные дефекты у будущих детей или нарушить репродуктивную функцию. Необходимо очистная установка для удаления определенных химических веществ:

- перед ремонтом и заменой деталей электроинструмента необходимо в первую очередь отключить его от сети;

• прозрачный диоксид кремния и другие вещества в кирпиче и цементе стен; антисептики семейства ССА в химически обработанной древесине. Степень вредного воздействия этих веществ зависит от частоты выполнения работ. Если вы хотите уменьшить контакт с этими химическими веществами, работайте в вентилируемом помещении и используйте приспособления с сертификатами безопасности (например, респиратор с пылезадерживающим фильтром).

Символы, используемые в инструкции

В руководстве по эксплуатации используются нижеприведенные символы, запомните их значение. Правильная интерпретация символов поможет использовать электроинструмент правильно и безопасно.

Символ

Значение

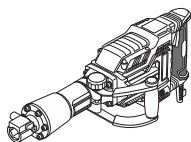

Бетонолом

Участки, обозначенные серым цветом мягкая накладка (с изолированной поверхностью).

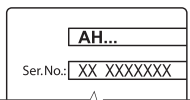

Наклейка с серийным номером:

АН ... - модель;
XX - дата производства;
XXXXXXX - серийный номер.



Система **HEX-30** (тип патрона или хвостовика принадлежности).



Ознакомьтесь со всеми указаниями по технике безопасности и инструкциями.



Носите защитные очки.



Носите защитные наушники.



Носите пылезащитную маску.



Отключайте электроинструмент от сети перед проведением монтажных и регулировочных работ.

Символ

Значение



Опасность повреждения скрытой электропроводки или магистралей бытовых коммуникаций.



Направление движения.



Направление вращения.



Заблокировано.



Разблокировано.



Двойная изоляция / класс защиты.



Внимание. Важная информация.



Знак, удостоверяющий, что изделие соответствует основным требованиям директив ЕС и гармонизированным стандартам Европейского Союза.



Полезная информация.



Носите защитные перчатки.



Не выбрасывайте электроинструмент в бытовой мусор.

Назначение электроинструмента DWT

Электроинструменты позволяют выполнять следующие виды работ:

- выдалбливание ниш и проемов в стенах и перекрытиях;
- разрушение строительных конструкций (кирпичная или каменная кладка, монолитный бетон и др.);
- взламывание или рыхление различных материалов или покрытий (бетона, асфальта, каменной

брусчатки, грунта с включением гравия, льда и пр.);

- скалывание льда, глины и др.;
- вбивание свай и заземляющих стержней;
- трамбовку различных материалов.

Некоторые из вышеперечисленных видов работ требуют использования специальных принадлежностей, не входящих в комплект поставки.

Элементы устройства электроинструмента

- 1 Патрон **HEX-30**
- 2 Фиксатор
- 3 Рукоятка *
- 4 Дополнительная ручка *
- 5 Вентиляционные отверстия
- 6 Выключатель / выключатель
- 7 Фиксатор выключателя / выключателя
- 8 Тюбик со смазкой *
- 9 Ключ *
- 10 Ключ шестигранный (5 мм) *
- 11 Ключ шестигранный (6 мм) *
- 12 Заглушка
- 13 Отверстие для смазки
- 14 Ключ фланцевый *
- 15 Ключ шестигранный (4 мм) *

* Принадлежности

Перечисленные, а также изображенные принадлежности, частично не входят в комплект поставки.

Монтаж и регулировка элементов электроинструмента

Перед проведением всех процедур электроинструмент обязательно отключить от сети.



Не затягивайте слишком сильно крепежные элементы, чтобы не повредить их резьбу.



Монтаж / демонтаж / настройка некоторых элементов аналогична для всех моделей электроинструментов, в этом случае на пояснительном рисунке конкретная модель не указывается.

Дополнительная ручка (см. рис. 1)

При работе всегда используйте дополнительную ручку 4. Дополнительная ручка 4 может быть установлена в удобное для пользователя положение.

- Ослабьте зажимную рукоятку 3, как показано на рисунке 1.1.
- Установите дополнительную рукоятку 4 в желаемое положение (см. рис. 1.2).
- Затяните зажимную рукоятку 3, как показано на рисунке 1.3.

Установка / замена принадлежностей (см. рис. 2)

- Разблокируйте фиксатор 2, как показано на рисунке 2.1.
- Установите / замените рабочую принадлежность в патрон 1 (**HEX-30**) (см. рис. 2.2). При установке рабочей принадлежности необходимо предварительно очистить хвостовик. Устанавливайте принадлежность только так, как показано на рисунке - проточка на принадлежности должна быть обращена к фиксатору 2.
- Заблокируйте фиксатор 2, как показано на рисунке 2.3.



При извлечении зубила из патрона 1 (**HEX-30**) необходимо использовать перчатки, поскольку зубило может сильно нагреться вследствие длительного использования.

Ввод в эксплуатацию электроинструмента

- Убедитесь в том, что имеющееся напряжение в сети соответствует данным, указанным на приборном щитке электроинструмента.
- Электроинструмент поставляется должным образом смазанным и готовым к использованию.
- Новый электроинструмент требует некоторого времени для приработки деталей, перед полной нагрузкой. Длительность периода приработки составляет около 5 часов работы.
- Смазка, наполняющая передачи, требует короткого промежутка времени, чтобы нагреться. В зависимости от температуры окружающей среды, это время может изменяться приблизительно от 15 секунд (при температуре окружающей среды 32°C) до 2 минут (при температуре окружающей среды 0°C).

Включение / выключение электроинструмента

[АН15-30 В, АН16-30 В]

Кратковременное включение / выключение

Для включения нажмите выключатель / выключатель 6, для выключения - отпустите.

Включение на длительное время / выключение

Включение:

Нажмите выключатель / выключатель 6 и зафиксируйте его положение фиксатором выключателя / выключателя 7.

Выключение:

Нажмите и отпустите выключатель / выключатель 6.

[АН19-30 В]

Кратковременное включение / выключение

Для включения нажмите выключатель / выключатель 6, для выключения - отпустите.

Включение на длительное время / выключение

Включение:

Нажмите включатель / выключатель **6** и зафиксируйте его положение фиксатором включателя / выключателя **7**, переместив его вверх.

Выключение:

Нажмите и отпустите включатель / выключатель **6**.

Конструктивные особенности электроинструмента

Система защиты от вибрации

Система защиты от вибрации снижает негативное воздействие вибрации (возникающей при работе) на организм работающего.

Рекомендации при работе электроинструментом



Работать необходимо в толстых мягких перчатках, чтобы снизить воздействие вибрации на организм.

- При работе правильно наставляйте рабочую принадлежность на обрабатываемый материал: не слишком близко к краю, в этом случае придется часто переставлять электроинструмент, но и не слишком далеко, в этом случае принадлежность может застрять в обрабатываемом материале.
- Удерживая электроинструмент обеими руками, нажмите на него. Не прилагайте чрезмерного усилия - энергии ударного механизма достаточно для эффективного выполнения работы.
- Не допускайте чрезмерного заглужения рабочей принадлежности в обрабатываемый материал (например, при рыхлении грунта или разрушении строительных конструкций) - рабочая принадлежность может застрять.
- Если при работе рабочая принадлежность застряла в обрабатываемом материале не пытайтесь высвободить ее используя электроинструмент как рычаг - это может привести к поломке электроинструмента. Снимите электроинструмент с застрявшей принадлежности. Продолжите работу другой принадлежностью, чтобы освободить застрявшую. **Внимание: категорически запрещается выбивать застрявшую рабочую принадлежность или раскачивать ее и пытаться извлечь при помощи посторонних инструментов или предметов (кусок трубы, лебедок, домкратов и пр.).**

Обслуживание / профилактика электроинструмента

Перед проведением всех процедур электроинструмент обязательно отключить от сети.

Смазка электроинструмента (см. рис. 3-4)

[АН15-30 В]

Перед началом, а также в процессе работы, необходимо контролировать уровень масла в масляном баке через смотровое окно пробки **12**.

Удерживая электроинструмент вертикально, проверьте уровень масла (см. рис. 3.1). Если уровень масла ниже 3 мм от нижней точки смотрового окна, то необходимо добавить масло.

- Положите электроинструмент на ровную поверхность.
- Тряпкой очистите область вокруг пробки **12**.
- При помощи ключа **9** выкрутите пробку **12** (см. рис. 3.2).
- Добавьте в электроинструмент специальное масло из тьюбика **8**, как показано на рис. 3.3.
- При помощи ключа **9** вкрутите пробку **12** (см. рис. 3.2).



Рекомендуется использовать специальное масло из тьюбика **8**.



Эксплуатация электроинструмента без масла или с недостаточным его количеством запрещается - это приведет к поломке электроинструмента и лишит Вас права на гарантийный ремонт.

[АН16-30 В]

Добавляйте консистентную смазку через каждые 50 часов работы или в случае уменьшения силы удара.

- Положите электроинструмент на ровную поверхность.
- Тряпкой очистите область вокруг пробки **12**.
- При помощи ключа **9** выкрутите пробку **12** (см. рис. 4.1).
- Добавьте специальную смазку из тьюбика **8** в отверстие для смазки **13**, как показано на рис. 4.2. **Внимание: не добавляйте специальной консистентной смазки более 30 г, в противном случае электроинструмент будет функционировать неправильно. Рекомендуется смазывать шестерни электроинструмента только специальной смазкой для зубчатых передач (из тьюбика **8**) - другие типы смазочных материалов могут повредить электроинструмент.**
- При помощи ключа **9** вкрутите пробку **12** (см. рис. 4.1).

[АН19-30 В]

Добавляйте консистентную смазку через каждые 50 часов работы или в случае уменьшения силы удара.

- Положите электроинструмент на ровную поверхность.
- Тряпкой очистите область вокруг пробки **12**.
- При помощи фланцевого ключа **14** выкрутите пробку **12** (см. рис. 5.1).
- Добавьте специальную смазку из тьюбика **8** в отверстие для смазки **13**, как показано на рис. 5.2. **Внимание: не добавляйте специальной консистентной смазки более 30 г, в противном случае электроинструмент будет функционировать неправильно. Рекомендуется смазывать шестерни электроинструмента только специальной смазкой для зубчатых передач (из тьюбика **8**) - другие типы смазоч-**

ных материалов могут повредить электроинструмент.

- При помощи фланцевого ключа 14 вкрутите пробку 12 (см. рис. 5.1).



Запрещается использование электроинструмента без смазки, или с недостаточным ее количеством. Это может привести к поломке, и лишит Вас права на гарантийный ремонт.

Чистка электроинструмента

Обязательным условием для долгосрочной и безопасной эксплуатации электроинструмента является содержание его в чистоте. Регулярно продувайте электроинструмент сжатым воздухом через вентиляционные отверстия 5.

Послепродажное обслуживание

Ответы на вопросы по ремонту и обслуживанию вашего продукта вы можете получить в сервисных центрах. Информацию о сервисных центрах, схемы запчастей и информацию по запчастям Вы можете найти по адресу: www.dwt-pt.com.

Транспортировка электроинструментов

- Не допускайте падения упаковки, а также любые механические воздействия на нее при транспортировке.
- При погрузке / разгрузке не используйте погрузочную технику, работающую по принципу зажима упаковки.

Защита окружающей среды



Вторичное использование сырья вместо устранения мусора.

Электроинструмент, дополнительные принадлежности и упаковку следует экологически чисто утилизировать. В интересах чистосортной рециркуляции отходов детали из синтетических материалов соответственно обозначены. Настоящее руководство по эксплуатации напечатано на бумаге, изготовленной из вторсырья без применения хлора.

Оговаривается возможность внесения изменений.

Технічні характеристики електроінструменту

Бетонолом		АН15-30 В	АН16-30 В	АН19-30 В
Код електроінструмента	[110-127 В ~50 Гц] [230-240 В ~50 Гц]			див. сторінка 9
Номінальна потужність	[Вт]	1700	1700	1700
Вихідна потужність	[Вт]	900	850	900
Сила току при нарузі	110-127 В [А] 230-240 В [А]	13.4 7.8	13.4 7.8	14.7 8
Число ударів	[хв ⁻¹]	1900	2100	2000
Енергія одного удару	[Дж]	50	60	75
Тип патрону		HEX-30	HEX-30	HEX-30
Вага	[кг] [фунти]	14,5 31.97	15,6 34.18	19 41.9
Клас захисту		□ / II	□ / II	□ / II
Рівень шуму	[дБ(А)]	—	—	93
Акустична потужність	[дБ(А)]	—	—	105
Рівень вібрації	[м/с ²]	—	—	20,706

Інформація про шум

Загальні правила техніки безпеки



Завжди використовуйте звукоізоляційні навушники при рівні шуму понад 85 дБ(А).



ПОПЕРЕДЖЕННЯ - Щоб знизити ризик отримання травм, користувач повинен ознайомитися з керівництвом по експлуатації!



Відповідності необхідним нормам

Ми заявляємо під нашу одноособову відповідальність, що описаний у розділі "Технічні характеристики електроінструменту" продукт відповідає усім відповідним положенням Директив 2006/42/ЕС, включаючи їх зміни, а також наступним нормам: EN 60745-1:2009+A11:2010, EN 60745-2-6:2010.



ПОПЕРЕДЖЕННЯ! Прочитайте всі попередження з техніки безпеки та інструкції. Недотримання попереджень та інструкцій може призвести до ураження електричним струмом, займання і / або серйозних травм.

Збережіть всі попередження та інструкції для подальшого використання. Термін "електроінструмент", який використовується в тексті попереджень, відноситься до електроінструменту з живленням від електромережі (провідний) або електроінструменту з живленням від акумулятора (бездротовий).

Менеджер із сертифікації

Wu Cunzhen

Wu Cunzhen

Безпека робочого місця

- Робоче місце повинно бути чистим і добре освітленим. У захаращених або темних місцях вірогідні нещасні випадки.
- Не використовуйте електроінструменти у вибухонебезпечних середовищах, наприклад, в присутності легкозаймистих рідин, газів або пилу. Електроінструменти створюють іскри, які можуть призвести до займання пилу або парів.

* - для електроінструментів з напругою 230-240 В.

Merit Link International AG
Stabio, Швейцарія, 21.02.2020

• Під час роботи електроінструмента не допускайте присутності дітей та інших осіб. Відволікання уваги може призвести до втрати контролю.

Рекомендації з електробезпеки

• **Вилки електроінструменту повинні підходити до розетки. Ніколи не вносьте зміни в конструкцію вилки. Не використовуйте адаптери з заземленими електроінструментами.** Вилки оригінальної конструкції і відповідні розетки зменшують ризик ураження електричним струмом.

• **Уникайте контакту з заземленими поверхнями, такими як труби, радіатори, плити та холодильники.** Це підвищує ризик ураження електричним струмом.

• **Не піддавайте електроінструмент впливу дощової води або вологи.** Попадання води в середину електроінструмента підвищує ризик ураження електричним струмом.

• **Не використовуйте електричний кабель в цілях, для яких він не призначений. Ніколи не використовуйте кабель для перенесення електроінструменту, підтягання електроінструменту до себе або для вимкнення електроінструменту ривком за електричний кабель.** Оберігайте електричний кабель від нагрівання, нафтопродуктів, гострих крайок або рухомих частин електроінструменту. Пошкоджений або спутаний електричний кабель збільшує небезпеку поразки електричним струмом.

• **При роботах на відкритому повітрі, використовуйте подовжувальні кабелі, призначені для зовнішніх робіт, це знизить небезпеку ураження електричним струмом.**

• **Якщо не можна уникнути роботи електроінструмента на ділянці з підвищеною вологістю, використовуйте пристрій захисного відключення (УЗО).** Використання УЗО знижує ризик ураження електричним струмом. **ПРИМІТКА!** Термін "УЗО (RCD)" може бути замінений терміном "пристрій захисного відключення (GFCI)" або "автоматичний вимикач з функцією захисту від струму витоку (ELCB)".

• **Увага!** Ніколи не торкайтеся до відкритих металевих поверхонь редуктора, захисного кожуха і т.д., оскільки на металеві поверхні впливають електромагнітні хвилі і торкання до них може призвести до травми або нещасного випадку.

Рекомендації з особистої безпеки

• **Будьте пильними, стежте за тим, що ви робите, і при роботі з електроінструментом керуйтеся здоровим глуздом. Не використовуйте електроінструмент, якщо ви втомилися або перебуваєте під впливом наркотичних засобів, алкоголю або ліків.** Ослаблення уваги при роботі з електроінструментом може призвести до серйозної травми.

• **Використовуйте засоби індивідуального захисту. Завжди надівайте захисні окуляри.** Засоби індивідуального захисту, такі як пилозахисна маска, нековзне захисне взуття, каска або засоби захисту органів слуху, які використовуються у відповідних умовах, зменшують ймовірність отримання травм.

• **Не допускайте ненавмисного запуску електроінструменту. Перед підключенням до джерела живлення та / або акумулятора, підняттям або перенесенням електроінструменту переконайтеся, що вмикач / вимикач знаходиться у вимкненому стані.** Переміщення електроінструменту, коли палець знаходиться на вмикачі / вимикачі, або ввімкнення живлення електроінструментів з включеним вмикачем / вимикачем може стати причиною нещасного випадку.

• **Перед ввімкненням необхідно прибрати з частин електроінструменту, що обертаються, всі додаткові ключі і пристосування.** Ключ, залишений в частині електроінструменту, що обертається, може бути причиною серйозних травм.

• **Не докладайте надмірних зусиль. Завжди зберігайте стійке положення і рівновагу.** Це дозволяє краще контролювати електроінструмент у непередбачуваних ситуаціях.

• **Носіть відповідний одяг. Не вдягайте вільний одяг або прикраси. Тримайте волосся, одяг і рукавиці далеко від рухомих деталей.** Вільний одяг, прикраси або довге волосся можуть бути захоплені рухомими частинами електроінструменту, що стане причиною серйозних травм.

• **Якщо в конструкції електроінструменту передбачена можливість для підключення пилословлюючих і пилозбірних пристроїв, переконайтеся, що вони підключені і правильно використовуються.** Використання таких пристроїв зменшує небезпеку, пов'язані з накопиченням пилу.

• **Завжди будьте уважні, не ігноруйте принципи безпечної роботи з електроінструментом через знання і досвід, отримані внаслідок частого користування електроінструментом.** Неосторожність може негайно призвести до серйозних травм.

• **Увага!** Електроінструмент створює під час роботи електромагнітне поле. За деяких обставин, це поле може чинити негативний вплив на активні або пасивні медичні імплантати. Щоб зменшити ризик заподіяння серйозної шкоди здоров'ю або травми з летальним наслідком, людям з медичними імплантатами, перед початком експлуатації електроінструмента, рекомендується проконсультуватися з лікарем і виробником медичного імплантату.

Використовування і обслуговування електроінструмента

• Люди з недостатніми психофізичними або розумовими здібностями і діти не можуть управляти електроінструментом, якщо людина, яка відповідає за їх безпеку, не контролює їх чи не інструктує щодо використання електроінструменту.

• **Не перевантажуйте електроінструмент. Використовуйте електроінструмент, який відповідає вашій цілі використання.** Відповідний електроінструмент буде працювати краще і безпечніше з тією продуктивністю, для якої він був спроектований.

• **Не працюйте електроінструментом з несправним вмикачем / вимикачем.** Електроінструмент, ввімкнення / вимкнення якого не може контролюватися, становить небезпеку і повинен бути негайно відремонтований.

• **Перед виконанням будь-яких налаштувань, заміною приладдя або збиранням електроінструментів - від'єднайте вилку від джерела живлення і / або акумулятор від електроінструменту.** Ці заходи безпеки знижують ризик випадкового запуску електроінструменту.

• **Зберігайте невикористовуванні електроінструменти в недоступному для дітей місці і не дозволяйте особам, які не ознайомилися з електроінструментом або цими інструкціями, використовувати електроінструмент.** Електроінструменти небезпечні в руках недієздатних користувачів.

• **Слідкуйте за станом електроінструменту. Перевіряйте осьове биття і надійність з'єднання рухомих деталей, а також будь-які несправності, які можуть вивести електроінструмент з ладу. Несправний електроінструмент необхідно відремонтувати перед використанням.** Багато нещасних випадків виникають через поганий стан електроінструменту.

• **Ріжучі інструменти повинні знаходитися в чистоті і бути добре заточеними.** Правильно встановлені ріжучі інструменти з гострими ріжучими кромками зменшують можливість заклинювання і полегшують управління електроінструментом.

• **Використовуйте електроінструмент, приладдя, насадки і т.п. відповідно до інструкцій, беручи до уваги умови роботи і виконувати роботу.** Використання електроінструмента для операцій, для яких він не призначений, може призвести до небезпечної ситуації.

• **Підтримуйте рукоятки і поверхні захоплення сухими, чистими і вільними від масла і мастила.** Слизькі рукоятки і поверхні захоплення перешкоджають безпечному поводженню з електроінструментом і управління ним в несподіваних ситуаціях.

• **Зверніть увагу, що при роботі з електроінструментом необхідно правильно тримати допоміжну рукоятку; виконання цієї вимоги полегшує управління електроінструментом.** Таким чином, правильне утримання електроінструменту може знизити ризик нещасних випадків або травм.

Технічне обслуговування

• **Обслуговувати Ваш електроінструмент повинні кваліфіковані фахівці з використанням рекомендованих запасних частин.** Це дає гарантію, що безпека Вашого електроінструменту буде збережена.

• **Дотримуйтесь інструкцій по змащуванню, а також рекомендації по заміні аксесуарів.**

Особливі вказівки з техніки безпеки

• **Під час експлуатації ударних дрилів використовуйте засоби для захисту органів слуху.** Шум може призвести до втрати слуху.

• **У разі наявності використовуйте допоміжну рукоятку(-и).** Втрата контролю над приладом може призвести до травми.

• **Тримайте електроінструмент за ізольовані поверхні захвату під час роботи, коли ріжучий механізм може контактувати з прихованою електропроводкою або власним шнуром.** Кон-

такт ріжучого механізму з проводом під напругою може призвести до появи напруги в незахищених металевих частинах електроінструменту та ураження оператора електричним струмом.

Зверніть увагу на напругу електроживлення: при підключенні напруга повинна відповідати значенню, надрукованому в таблиці технічних даних електроінструменту. Якщо напруга вище відповідної напруги, з операторами може статися нещасний випадок, а електроінструмент буде пошкоджено. Таким чином, якщо напругу живлення не підтверджено, ніколи не вмикайте електроінструмент, не перевіривши значення напруги. Якщо напруга живлення нижче необхідної, два уау буде пошкоджений.

Правила техніки безпеки при експлуатації електроінструмента



Ознайомтеся з інструкцією. У разі неправильного використання інструменту існує небезпека виникнення пожежі, отримання електричного удару або інших ушкоджень.

• **Перед початком роботи переконайтеся, що свердло правильно закріплено.**

• **Під час експлуатації електроінструмент створює вібрацію.** Перед початком роботи впевніться, що всі шурупи у різних місцях міцно затягнуті.

• **Для захисту очей під час роботи використовуйте захисні окуляри.**

• **Для досягнення оптимального результату, забезпечення максимальної безпеки та ефективності свердло має бути гострим.**

• **Під час заміни або установки комплектуючих деталей суворо дотримуйтесь відповідної інструкції.**

• **У разі виявлення несправності не ремонтуйте інструмент самостійно.** Для діагностики проблеми зверніться до місцевого сервісного центру.

• **Встановіть заготовку якнайдалі від себе.** Не тримайте заготовку в руках; вона має бути закріплена за допомогою спеціального фіксуючого приладдя або кліщів. Це забезпечить більшу стабільність.

• **Перед включенням переконайтеся, що вимикач знаходиться в положенні "вимкнено"; перед тим, як опустити електроінструмент, переконайтеся, що він вимкнений, а штепсельна вилка від'єднана від мережі.**

• **Електроінструмент можна класти тільки після повної зупинки комплектуючих деталей.**

• **Під час роботи уникajte контакту дроту живлення із свердлом або іншими деталями.** Це може призвести до пошкодження дроту живлення. Не використовуйте електроінструмент із пошкодженим дротом живлення. У разі пошкодження дроту живлення під час експлуатації інструменту не торкайтесь дроту і негайно вийміть вилку з мережі. Пошкоджений дріт живлення збільшує ризик ураження електричним струмом.

• **Під час штроблення стін, підлоги та виконання подібних робіт не наближайте інструмент до газових і водопровідних труб, проводки.** Не допускайте контакту з металевими деталями. Для визначення місця знаходження прихованих електричних кабелів використовуйте спеціальний детектор.

Ви також можете отримати інформацію про схему прокладених проводів у місцевого постачальника електроенергії. Просвердлювання проводів призведе до спалаху й ураження електричним струмом. Просвердлювання газових труб призведе до вибуху. Просвердлювання водопровідних труб призведе до матеріальних збитків.

- У разі заземлення комплектуючої деталі негайно вимкніть електроінструмент. Зберігайте спокій. У цей момент електроінструмент генерує надвисокий реактивний крутний момент, що призводить до зворотного ходу. Заземлення комплектуючих деталей відбувається просто: через гіперзаряд електроінструменту або у разі нахилу на заготовці комплектуючої деталі, яка встановлена на електроінструменті.

- Під час роботи з електроінструментом приховані електричні дроти або провід живлення можуть бути перерізані. Через це тримайте електроінструмент за ізольовану рукоятку. Якщо електроінструмент контактує з елементами під напруженою, металеві деталі самого електроінструменту стають струмопровідними, що може призвести до ураження електричним струмом.

- Під час роботи рукоятки інструменту необхідно міцно тримати двома руками, а опора має бути стійкою. Міцно тримати електроінструмент можна тільки двома руками; не використовуйте інструмент однією рукою.

- Плоске долото можна використовувати в режимі обертання (свердло обертальної дії або перфоратор), інше долото буде заблоковано, а електроінструмент вийде з-під контролю.

- Через те, що свердло та інші елементи нагріваються під час роботи, торкатися комплектуючих деталей можна тільки в рукавицях. Дотик до них може привести до опіків. Не торкайтесь свердла або суміжних з ним деталей одразу після закінчення роботи. Ці деталі нагріваються особливо сильно і можуть обпекти шкіру. Рукавиці та спеціальна опорна стійка дозволяють зменшити вібрацію, ризик травмування рук і кистей.

- У разі заземлення свердла електроінструмент може відлетіти назад і травмувати оператора; щоб цього запобігти, руки і тіло не повинні знаходитися між електроінструментом і стіною або колоною.

- Якщо вам необхідно скористатися подовжувачем, виберіть подовжувач із подвійною ізоляцією з такими ж технічними характеристиками, як у електроінструмента.

- Уникайте зулпки двигуна електроінструменту під навантаженням.

- Забороняється видаляти стружку або осколки, при включеному двигуні електроінструменту.

- Зміна конструкції зубил, а також використання знімних насадок і пристосувань, які не передбачені для даного електроінструменту, забороняється.

- При роботі не чиніть надмірного тиску на електроінструмент, це може призвести до заклинювання зубила і перенавантаження двигуна.

- Не допускайте заклинювання зубил в оброблюваному матеріалі. У разі якщо це сталося, не намагайтесь вивільнити їх за допомогою молотка або інших предметів - відколоти частки металу з ладу.

- Забороняється вибивати зубила, що застрягли в оброблюваному матеріалі, за допомогою молотка або інших предметів - відколоти частки металу

можуть нанести ушкодження як працюючому, так і людям, які знаходяться поблизу.

- Не допускайте перегріву електроінструменту при тривалому використанні.

- Під час роботи, особливо на слизьких або нерівних поверхнях, а також при роботі поблизу обривів, схилів або на висоті необхідно виключити можливість падіння як оператора, так і електроінструмента (використовуйте огороджувальні або страхувальні пристрої).

- Під час проведення робіт пов'язаних з руйнуванням будівельних конструкцій необхідно правильно оцінювати наслідки цих робіт і вживати необхідних заходів безпеки. Наприклад, правильно вибрати місце для виконання робіт, а також продумати шляхи відходу в залежності від напрямку падіння уламків.

- При виконанні дорожніх робіт необхідно дотримуватися спеціальних правил безпеки (встановлювати необхідні дорожні знаки, носити відповідний спецодяг та ін.).



Попередження: хімічні речовини, що містяться в пилю, який виділяється при шліфуванні, різанні, пилянні, заточуванні, свердлінні та інших видах робіт при будівництві, можуть викликати онкологічні захворювання, вроджені дефекти у майбутніх дітей або порушити репродуктивну функцію. Необхідна очисна установка для видалення певних хімічних речовин:

- перед ремонтом і заміною деталей електроінструменту необхідно в першу чергу відключити його від мережі;

- прозорий діоксин кремнію та інші речовини в цеглі і цементі стін; антисептики сімейства ССА в хімічно обробленій деревині. Ступінь шкідливого впливу цих речовин залежить від частоти виконання робіт. Якщо ви хочете зменшити контакт з цими хімічними речовинами, працюйте в вентильованому приміщенні і використовуйте пристосування з сертифікатами безпеки (наприклад, респиратор з пило затримуючим фільтром).

Символи, що використовуються в інструкції

В інструкції використовуються нижченаведені символи, запам'ятайте їх значення. Правильна інтерпретація символів допоможе використовувати електроінструмент правильно і безпечно.

Символ

Значення

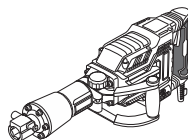

Бетонолом

Ділянки, які позначені сірим кольором, м'яка накладка (з ізольованою поверхнею).

Наклейка з серійним номером:

AH ... - модель;
XX - дата виробництва;
XXXXXXX - серійний номер.

Символ	Значення
--------	----------



Система **HEX-30** (тип патрона або хвостовика приладдя).



Ознайомтесь з усіма вказівками з техніки безпеки та інструкціями.



Носіть захисні окуляри.



Носіть захисні навушники.



Носіть пилозахисну маску.



Відключайте прилад від мережі перед проведенням монтажних і регулювальних робіт.



Небезпека пошкодження прихованої електропроводки або магістралей побутових комунікацій.



Напрямок руху.



Напрямок обертання.



Заблоковано.



Розблоковано.



Подвійна ізоляція / клас захисту.



Увага. Важлива інформація.



Знак, який засвідчує, що виріб відповідає основним вимогам директив ЄС та гармонізованим стандартам Європейського Союзу.



Корисна інформація.

Символ	Значення
--------	----------



Носіть захисні рукавиці.



Не викидайте електроінструмент в побутове сміття.

Призначення електроінструменту DWT

Електроінструменти дозволяють виконувати наступні види робіт:

- виводування ніш і проємів в стінах і перекриттях;
- руйнування будівельних конструкцій (цегляна або кам'яна кладка, монолітний бетон та ін.);
- взламвання або рихлення різних матеріалів або покриттів (бетону, асфальту, кам'яної бруківки, ґрунту з включенням гравію, льоду та ін.);
- сколювання льоду, глини та ін.;
- забивання паль та заземлюючих стрижнів;
- трамбування різних матеріалів.

Деякі з вищеперерахованих видів робіт вимагають використання спеціального приладдя, яке не входить в комплект постачання.

Елементи пристрою електроінструменту

- 1 Патрон **HEX-30**
- 2 Фіксатор
- 3 Руків'я *
- 4 Додаткова ручка *
- 5 Вентиляційні отвори
- 6 Вмикач / вмикач
- 7 Фіксатор вмикача / вмикача
- 8 Тюбик з мастилом *
- 9 Ключ *
- 10 Ключ шестигранний (5 мм) *
- 11 Ключ шестигранний (6 мм) *
- 12 Заглушка
- 13 Отвір для мастила
- 14 Ключ фланцевий *
- 15 Ключ шестигранний (4 мм) *

* Приналежності

Перераховані, а також зображені принадлежности, частково не входять у комплект постачання.

Монтаж та регулювання елементів електроінструменту

Перед проведенням усіх процедур електроінструмент обов'язково відключити від мережі.



Не затягуйте дуже сильно кріпильні елементи, щоб не пошкодити їх різьблення.



Монтаж / демонтаж / налаштування деяких елементів аналогічне для усіх моделей електроінструментів, в цьому випадку на малюнку пояснення конкретна модель не вказується.

Додаткова ручка (див. мал. 1)

При роботі завжди використовуйте додаткову ручку 4. Додаткова ручка 4 може бути встановлена в зручне для користувача положення.

- Відпустіть затискную рукоятку 3, як показано на малюнку 1.1.
- Встановіть додаткову рукоятку 4 в бажане положення (див. мал. 1.2).
- Затягніть затискную рукоятку 3, як показано на малюнку 1.3.

Установка / заміна приладдя (див. мал. 2)

- Розблокуйте фіксатор 2, як показано на малюнку 2.1
- Встановіть / замініть робочу принадлежність в патрон 1 (HEX-30) (див. мал. 2.2). Під час встановлення робочої принадлежности необхідно попередньо очистити хвостовик. Встановлюйте принадлежність тільки так, як показано на малюнку - проточка на принадлежності повинна бути звернена до фіксатора 2.
- Заблокуйте фіксатор 2, як показано на малюнку 2.3.



Під час вилучення зубила з патрона 1 (HEX-30) необхідно використовувати рукавиці, оскільки зубило може сильно нагрітися внаслідок тривалого використання.

Введення у експлуатацію електроінструмента

- Переконайтеся в тім, що наявна напруга в мережі відповідає даним, зазначеним на приладдовому щитку електроінструмента.
- Електроінструмент поставляється належним чином змазаним і готовим до використання.
- Новий електроінструмент вимагає деякого часу для прироблення деталей, перед повним навантаженням. Тривалість періоду прироблення складає близько 5 годин роботи.
- Змащення, що наповнює передачі, вимагає короткого проміжку часу, щоб нагрітися. У залежності від температури навколишнього середовища, цей час може змінюватися приблизно від 15 секунд (при температурі навколишнього середовища 32°C) до 2 хвилин (при температурі навколишнього середовища 0°C).

Вмикання / вимикання електроінструмента

[АН15-30 В, АН16-30 В]

Короткочасне включення / виключення

Для включення натисніть вмикач / вимикач 6, для виключення - відпустіть.

Включення на тривалий час / виключення

Укљючити:

Вмикач / вимикач 6 натисніть і зафіксуйте його положення фіксатором вмикача / вимикача 7.

Виключити:

Вмикач / вимикач 6 натисніть і відпустіть.

[АН19-30 В]

Короткочасне включення / виключення

Для включення натисніть вмикач / вимикач 6, для виключення - відпустіть.

Включення на тривалий час / виключення

Укљючити:

Натисніть вмикач / вимикач 6 і зафіксуйте його положення фіксатором вмикача / вимикача 7, перемістивши його згору.

Виключити:

Вмикач / вимикач 6 натисніть і відпустіть.

Конструктивні особливості електроінструменту

Система захисту від вібрації

Система захисту від вібрації знижує негативну дію вібрації (що виникає при роботі) на організм людини, що працює.

Рекомендації при роботі електроінструментом



Працювати необхідно в товстих м'яких рукавичках, щоб понизити дію вібрації на організм.

- При роботі правильно наставляйте робочу принадлежність на оброблювальний матеріал: не дуже близько до краю, в цьому випадку доведеться часто переставляти електроінструмент, але і не дуже далеко, в цьому випадку принадлежність може застрягти в оброблюваному матеріалі.
- Утримуючи електроінструмент обома руками, натисніть на нього. Не застосовуйте надмірного зусилля - енергії ударного механізму досить для ефективного виконання роботи.
- Не допускайте надмірного заглиблення робочої принадлежности в оброблювальний матеріал (наприклад, при розпушуванні ґрунту або руйнуванні будівельних конструкцій) - робоча принадлежність може застрягти.
- Якщо при роботі робоча принадлежність застрягла в оброблюваному матеріалі - не намагайтеся вивільнити її використовуючи електроінструмент як важіль - це може призвести до поломки електроінструменту. Зніміть електроінструмент із застряглої принадлежности. Продовжіть роботу іншою принадлежністю, щоб звільнити застряглу. **Увага: категорично забороняється вивабити застряглу робочу принадлежність або розгойдувати її і намагатися витягти за допомогою сторонніх інструментів або предметів (шматків труби, лебідок, домкратів тощо).**

Перед проведенням усіх процедур електроінструмент обов'язково відключити від мережі.

Змащування електроінструменту (див. мал. 3-4)

[АН15-30 В]

Перед початком, а також в процесі роботи, необхідно контролювати рівень масла в масляному баку через оглядове вікно пробки 12. Утримуючи електроінструмент вертикально, перевірте рівень масла (див. мал. 3.1). Якщо рівень мастила нижче 3 мм від нижньої точки оглядового вікна, то необхідно додати мастило.

- Покладіть електроінструмент на рівну поверхню.
- Ганчіркою очистіть область навколо пробки 12.
- За допомогою ключа 9 викрутіть пробку 12 (див. мал. 3.2).
- Додайте до електроінструмента спеціальне мастило з тюбика 8, як зображено на мал. 3.3.
- За допомогою ключа 9 вкрутіть пробку 12 (див. мал. 3.2).



Рекомендовано використовувати спеціальне мастило з тюбика 8.



Експлуатація електроінструменту без масла або з недостатньою його кількістю забороняється - це призведе до поломки електроінструменту та позбавить Вас права на гарантійний ремонт.

[АН16-30 В]

Додавайте консистентне змащення через кожні 50 годин роботи або у випадку зменшення сили удару.

- Покладіть електроінструмент на рівну поверхню.
- Ганчіркою очистіть область навколо пробки 12.
- За допомогою ключа 9 викрутіть пробку 12 (див. мал. 4.1).
- Додайте спеціальне змащення з тюбика 8 в отвір для змащення 13, як зображено на мал. 4.2. **Увага: не додавайте спеціального мастила більше 30 г, в іншому випадку електроінструмент буде функціонувати неправильно. Рекомендується змащувати шестерні електроінструмента лише спеціальним змащуванням для зубчастих передач (із тюбика 8) - інші типи змащувальних матеріалів можуть пошкодити електроінструмент.**
- За допомогою ключа 9 вкрутіть пробку 12 (див. мал. 4.1).

[АН19-30 В]

Додавайте консистентне змащення через кожні 50 годин роботи або у випадку зменшення сили удару.

- Покладіть електроінструмент на рівну поверхню.
- Ганчіркою очистіть область навколо пробки 12.
- За допомогою фланцевого ключа 14 викрутіть пробку 12 (див. мал. 5.1).
- Додайте спеціальне змащення з тюбика 8 в отвір для змащення 13, як зображено на мал. 5.2. **Увага: не додавайте спеціального мастила більше 30 г, в іншому випадку електроінструмент буде функціонувати неправильно. Рекомендується змащувати шестерні електроінструмента лише спеціальним змащуванням для зубчастих передач (із тюбика 8) - інші типи змащувальних матеріалів можуть пошкодити електроінструмент.**
- За допомогою фланцевого ключа 14 вкрутіть пробку 12 (див. мал. 5.1).



Забороняється використання електроінструменту без мастила або з недостатньою його кількістю. Це може призвести до поломки та позбавить Вас права на гарантійний ремонт.

Чищення електроінструменту

Обов'язковою умовою для довгострокової і безпечної експлуатації електроінструменту є вміст його в чистоті. Регулярно продувайте електроінструмент стислим повітрям через вентиляційні отвори 5.

Післяпродажне обслуговування

Відповіді на питання щодо ремонту та обслуговування вашого продукту Ви можете отримати в сервісних центрах. Інформацію про сервісні центри, схеми запчастин та інформацію по запчастинах Ви можете знайти за адресою: www.dwt-pt.com.

**Транспортування
електроінструменту**

- Не допускайте падіння упаковки, а також будь-якого механічного впливу на неї при транспортуванні.
- При завантаженні / розвантаженні не використовуйте навантажувальну техніку що працює за принципом затиску упаковки.

**Захист навколишнього
середовища**



Переробка сировини замість утилізації відходів.

Електроінструмент, додаткові приналежності й упакування варто екологічно чисто утилізувати.

В інтересах чистосортної рециркуляції відходів деталі із синтетичних матеріалів відповідно позначені.

Дійсний посібник з експлуатації надрукований на папері, виготовленій з вторсировини без застосування хлору.

Обновляється можливість внесення змін.

Elektrinio instrumento techniniai duomenys

Atskėlimo plaktukas		AH15-30 B	AH16-30 B	AH19-30 B
Elektros įrankio kodas	[110-127 V ~50 Hz] [230-240 V ~50 Hz]		žr. 9 puslapį	
Nominalioji galia	[W]	1700	1700	1700
Imamoji galia	[W]	900	850	900
Srovės stiprumas esant įtampai	110-127 V [A] 230-240 V [A]	13.4 7.8	13.4 7.8	14.7 8
Smūgių sparta	[min ⁻¹]	1900	2100	2000
Vieno smūgio jėga	[J]	50	60	75
Patrono rūšis		HEX-30	HEX-30	HEX-30
Svoris	[kg] [svarai]	14,5 31.97	15,6 34.18	19 41.9
Saugumo klasė		□ / II	□ / II	□ / II
Akustinis spaudimas	[dB(A)]	—	—	93
Akustinė galia	[dB(A)]	—	—	105
Apsunkinimas vibracijomis	[m/s ²]	—	—	20,706

Informacija triukšmu



Jei akustinis spaudimas yra didesnis nei 85 dB(A), visada naudok apsaugos priemones klausai.



Atitikties deklaracija

Atsakingai pareiškiame, kad skyriuje "Elektrinio instrumento techniniai duomenys" aprašytas gaminys atitinka privalomus Direktyvų 2006/42/EC reikalavimus ir jų pakeitimus bei šiuos standartus:
EN 60745-1:2009+A11:2010,
EN 60745-2-6:2010.

Sertifikavimo vadybininkas

Wu Cunzhen

Wu Cunzhen

* - elektriniams įrankiams, kurių įtampa 230-240 V.

Merit Link International AG
Stabio, Šveicarija, 21.02.2020

Bendrosios saugos taisyklės



ĮSPĖJIMAS - Kad sumažėtų sužalojimų pavojus, naudotojas privalo perskaityti naudojimo instrukciją!



ĮSPĖJIMAS! Perskaitykite visus saugos įspėjimus ir visus nurodymus. Nesilaikant nurodymų ir įspėjimų kyla elektros smūgio, gaisro ir (arba) sunkių sužalojimų pavojus.

Visus įspėjimus ir nurodymus išsaugokite ateičiai.

Įspėjimuose vartojamas terminas "elektrinis įrankis" reiškia mūsų pagamintą elektrą (su laidu) arba iš akumuliatoriaus (be laido) maitinamą elektrinį įrankį.

Darbo vietos sauga

- **Darbo vieta turi būti švari ir gerai apšviesta.** Netvarkingos ar tamsios vietos kelia nelaimingų atsitikimų pavojų.
- **Nenaudokite elektrinių įrankių sprogoje aplinkoje, pvz. tokioje, kur yra degių skysčių, dujų ar dulkių.** Elektriniai įrankiai sukelia kibirkštis, galinčias uždegti dulkes ar garus.
- **Naudojant elektrinį įrankį, šalia negali būti pašalinių asmenų ir vaikų.** Dėl blaškymo galite prarasti kontrolę.

Elektros sauga

- **Elektrinio įrankio kištukas turi atitikti kištukinį lizdą. Niekuomet nekeiskite kištuko. Įžemintiems elektriniams įrankiams prijungti nenaudokite jokių adapterių.** Originalūs kištukai ir jiems tinkantys kištukiniai lizdai sumažina elektros smūgio pavojų.
- **Kūnu nesilieskite prie įžemintų paviršių, pvz., vamzdžių, radiatorių, viryklių ir šaldytuvų.** Jei jūsų kūnas įžemintas, kyla didesnė elektros smūgio rizika.

- **Elektriniamis įrankiams kenkia lietus ir drėgmė.** Į elektrinį įrankį patekęs vanduo didina elektros smūgio riziką.
- **Saugokite laidą.** Elektrinio įrankio niekuomet neneškite, netempkite ir neatjunkite nuo maitinimo šaltinio suėmę už laido. Saugokite laidą nuo karščio, alyvos, aštrių kampų ar judančių dalių. Pažeisti ar susipyne laidai didina elektros smūgio pavojų.
- **Jeį su elektriniu įrankiu dirbate lauke, naudokite lauko aplinkai tinkamą ilgintuvą.** Naudojant lauko aplinkai tinkamą laidą sumažėja elektros smūgio rizika.
- **Jeį negalima išvengti elektrinio įrankio naudojimo drėgnoje vietoje, naudokite maitinimo šaltinį, apsaugotą likutinės srovės įrenginiu (RCD).** Naudojant RCD sumažėja elektros smūgio rizika. PASTABA! Terminas "likutinės srovės įrenginys" (RCD) gali būti keičiamas terminu "elektros grandinės atjungiklis" (GFCI) arba "automatinis jungiklis" (ELCB).
- **Ispėjimas!** Niekuomet nelieskite pavarų dėžės, skydo ir kt. metalinių paviršių, nes liesdami juos galite sutrikdyti elektromagnetinę bangą, o tai gali sukelti nelaimingą atsitikimą ar sužalojimą.

Asmens sauga

- **Naudodami elektrinį įrankį išlikite budrūs, stebėkite, ką darote, ir vadovaukitės sveiku protu.** Nenaudokite elektrinio įrankio, jei esate pavargę, paveikti vaistų, alkoholio ar narkotinių medžiagų. Net vos akimirka praradus koncentraciją naudojant elektrinį įrankį galima sunkiai susižaloti.
- **Naudokite asmenines apsaugos priemones.** Visuomet naudokite akių apsaugą. Esant atitinkamoms sąlygoms naudojamos apsaugos priemonės, pvz., veido kaukė, batai neslidžiais padais, šalmas ar klausos apsauga sumažina sužalojimų pavojų.
- **Apsaugokite nuo netyčinio įjungimo.** Prieš prijungdami elektrinį įrankį prie maitinimo šaltinio ir (arba) akumuliatoriaus, taip pat prieš įrankį paimdami ar nešdami visuomet patikrinkite, ar jungiklis yra išjungtoje padėtyje. Jei nešite elektrinį įrankį piršta uždėję ant jungiklio arba jungsite prie maitinimo šaltinio elektrinį įrankį su įjungtu jungikliu, gali kilti nelaimingas atsitikimas.
- **Prieš įjungdami elektrinį įrankį išimkite reguliavimo raktą ar veržliaraktį.** Palikus prie besisukančių elektrinio įrankio dalių prijungtą raktą ar veržliaraktį, kyla pavojus susižaloti.
- **Netieskite rankos su įrankiu per toli.** Visuomet išlaikykite tinkamą kūno atramą ir pusiausvyrą. Tada galėsite lengviau suvaldyti elektrinį įrankį netikėtose situacijose.
- **Tinkamai apsirenkite.** Nedėvėkite laisvų drabužių ar papuošalų. Saugokite plaukus, drabužius ir pirštines nuo judančių dalių. Judančios dalys gali įtraukti laisvus drabužius, papuošalus ar ilgus plaukus.
- **Jeį įrenginiuose yra dulkių išsiurbimo ir surinkimo įrangos jungtis, tinkamai ją prijunkite ir naudokite.** Išsiurbdami dulkes galite sumažinti pavojų sveikatai.
- **Net jei įrankius naudojate dažnai ir daug apie juos žinote, vis tiek negalima ignoruoti saugaus darbo su įrankiais principų.** Neatidus veiksmas per sekundės dalį gali sukelti sunkų sužalojimą.
- **Ispėjimas!** Elektriniai įrankiai dirbant gali sukurti elektromagnetinį lauką. Šis laukas kai kuriomis aplinkybėmis gali trikdyti pasyvių ar aktyvių medicininių implantų veikimą. Norint sumažinti sunkių ar net mirtinų sužalojimų pavojų rekomenduojame asmenims, kurie

turi medicininius implantus, prieš naudojant elektrinį įrankį pasitarti su savo gydytoju ir medicininio implanto gamintoju.

Elektrinių įrankių naudojimas ir priežiūra

- **Asmenys, turintys ribotus psichofizinius ar protinius gebėjimus, ir vaikai negali naudoti elektrinio įrankio, nebent asmuo, atsakingas už jų saugą, juos prižiūri arba nurodė, kaip tuo įrankiu naudotis.**
- **Dirbdami su elektriniu įrankiu nevartokite jėgos.** Naudokite savo darbui tinkantį elektrinį įrankį. Tinkamas elektrinis įrankis leis gerai ir saugiai atlikti darbą tokiu greičiu, kuriam jis sukurtas.
- **Jeį elektrinis įrankis jungikliu neįsijungia ir neišsijungia, jo nenaudokite.** Elektrinis įrankis, kurio negalima valdyti jungikliu, yra pavojingas ir turi būti taisomas.
- **Prieš reguliuodami, keisdami priedus ar sandėliuodami elektrinį įrankį visuomet atjunkite maitinimo laidą kištuką ir (arba) akumuliatorių.** Ši apsaugos priemonė sumažina elektrinio įrankio netyčinio įjungimo riziką.
- **Nenaudojamą elektrinį įrankį padėkite vaikams nepasiekiamoje vietoje, neleiskite juo naudotis asmenims, kurie nėra susipažinę su elektriniais įrankiais ar šia instrukcija.** Neišmokytų asmenų rankose elektriniai įrankiai kelia pavojų.
- **Tinkamai prižiūrėkite elektrinius įrankius.** Patikrinkite, ar gerai sulygiuotos ir sujungtos judančios dalys, ar niekas nesulūžė, ar nėra kitų sąlygų, galinčių paveikti elektrinio įrankio veikimo kokybę. Jei elektrinis įrankis pažeistas, prieš naudodami jį sutaisykite. Daugelis nelaimingų atsitikimų nutinka dėl prastos elektrinių įrankių priežiūros.
- **Pjovimo įrankiai turi būti aštrūs ir švarūs.** Tinkamai prižiūrimi pjovimo įrankiai su aštriais ašmenimis mažiau stringa ir yra lengviau valdomi.
- **Elektrinį įrankį, priedus, galvutes ir t. t. naudokite pagal šias instrukcijas, atsivėlędami į darbo sąlygas ir atliekamo darbo pobūdį.** Naudojant elektrinį įrankį kitais tikslais, nei tais, kuriems jis skirtas, gali kilti pavojus.
- **Rankenos ir suėmimo paviršiai turi būti sausi, švarūs, nealyvuoti ir neriebaluoti.** Slidžios rankenos ar suėmimo paviršiai trukdo saugiai laikyti ir valdyti įrankį netikėtose situacijose.
- **Atkreipkite dėmesį, kad naudojant elektrinį įrankį reikia tinkamai jį laikyti už pagalbinės rankenos, nes tai palengvina valdymą.** Tinkamas suėmimas gali sumažinti nelaimingų atsitikimų ar sužalojimų pavojų.

Priežiūra

- **Savo elektrinio įrankio priežiūrą patikėkite tik kvalifikuotam meistrui, remontui naudokite tik originalui identiškas atsargines dalis.** Taip užtikrinsite elektrinio įrankio saugą.
- **Žr. nurodymus dėl tepimo ir priedų keitimo.**

Specialieji saugos išpėjimai

- **Dirbdami su perforatoriumi naudokite klausos apsaugą.** Didelis triukšmas gali pakenkti klausai.
- **Jeį su įrankiu pateikta(-os) papildoma(-os) rankena(-os), naudokite ją(jas).** Praradus kontrolę kyla pavojus susižaloti.

• **Tais atvejais, kai pjudami galite kliudyti paslėptus laidus ar įrankio laidą, elektrinį įrankį laikykite už izoliuoto suėmimo paviršiaus.** Perpjovus laidą, kuriuo teka elektros srovė, srovė gali pradėti tekėti per metalines elektrinio įrankio dalis ir sukelti elektros smūgį operatoriui.

Atkreipkite dėmesį į maitinimo įtampą: patikrinkite, ar maitinimo jungties įtampa yra tokia pat kaip ir įrankio duomenų lentelėje nurodyta įtampa. Jei maitinimo įtampa didesnė nei reikiama, operatorius patirs nelaimingą atsitikimą, o įrankis suges. Todėl nepatikrinus maitinimo šaltinio įtampos įrankio prie jo prijungti negalima. Ir priešingai, jei maitinimo įtampa yra mažesnė nei reikiama, bus pažeistas variklis.

Darbo su elektriniu įrankiu saugos nurodymai



Būtina perskaityti visus nurodymus. Jei įrenginys naudojamas ne pagal pateiktus nurodymus, galima rimtai susižeisti, sukelti gaisrą ar elektros smūgį.

- Prieš dirbdami patikrinkite, ar grąžtas užfiksuotas reikiamoje padėtyje.
- Darbo metu elektrinis įrankis vibruos, tad prieš dirbdami visuomet patikrinkite, ar įvairiose vietose esantys varžtai yra gerai priveržti.
- Tam, kad darbo metu apsaugotumėte akis, naudokite akių apsaugą.
- Siekiant užtikrinti optimalius rezultatus ir saugų darbą grąžtas turi būti aštrus.
- Keičiant ar montuojant priedus operatorius turi griežtai laikytis kartu su jais pateikiamų nurodymų.
- Jei su gaminiu kyla problemų, nebandykite jo taisyti patys, visuomet nuneškite į vietinį techninės priežiūros centrą aptūriai.
- Apdirbamą detalę užfiksuokite kaip galima toliau. Apdirbama detalę užfiksuokite spaustuvais ar replėmis, nelaikykite jos rankomis.
- Prieš įjungdami įrankį patikrinkite, ar jungiklis yra "Off" (išjungtoje) padėtyje. Prieš padedant įrankį jis turi būti išjungtas, o maitinimo laido kištukas ištrauktas.
- Elektrinį įrankį padėti galima tik tuomet, kai priedas visiškai nustoja sukintis.
- Niekuomet neleiskite, kad grąžtas ar gretimos dalys veikimo metu liestųsi prie maitinimo laido, nes taip galite jį pažeisti. Elektrinio įrankio su pažeistu laidu naudoti negalima. Jei maitinimo laidas pažeidžiamas darbo metu, jo nelieskite, tačiau nedelsiant ištraukite maitinimo laido kištuką. Pažeistas laidas didina elektros smūgio pavojų.
- Perforuodami sienas, grindis ar pan. atvejais saugokitės dujų, vandens vamzdžių ir elektros laidų, tokiose vietose elektriniams įrankiams neleiskite liestis prie metalinių dalių. Paslėptus laidus surskite naudodami atitinkamą aptikimo įrankį. Atitinkamus duomenis apie laidus galite gauti iš savo elektros energijos tiekėjo. Jei pragręšite laidus jie gali sukelti gaisrą bei elektros smūgį. Pažeistas dujų vamzdis gali sukelti sprogimą. Pragrėžus vandentiekio vamzdį galima sugadinti turtą.
- Jei įrankyje sumontuotas priedas užstringa, įrankį reikia nedelsiant išjungti ir išlikti ramiams. Tuo momentu elektrinis įrankis generuos itin stiprią priešingą jėgą, kuri pasireiškė stipria atatranka. Elektriniame įrankyje sumontuotą priedą užspausti galima nesunkiai, pvz., elektrinį įrankį pernelyg stipriai spaudžiant arba gręžimo metu užlenkiant.

• Darbo metu galima netyčia nukirsti paslėptą elektros laidą arba elektrinio įrankio maitinimo laidą, tad visuomet rekomenduojama įrankį laikyti už izoliuotos rankenos. Jei elektrinis įrankis prisilies prie atviros grandinės, metalinės jo dalys veiks kaip laidininkai ir gali sukelti elektros smūgį operatoriui.

- Dirbant įrankį reikia tvirtai abiem rankomis laikyti už rankenuų, pagrindas turi būti stabilus. Laikyti reikia abiem rankomis, venkite dirbti laikydami viena ranka.
- Plokščiojo kalto negalima naudoti sukimosi režime (pvz., gręžiant ar perforuojant), mat kaltas gali užstrigti, o tai nulemia įrankio kontrolės praradimą.
- Prieš liesti galite tik mūvėdami apsaugines pirštines, darbo metu jie įkaista ir gali nudeginti. Niekuomet nelieskite priedų iškart po darbo, kadangi jie gali būti itin įkaitę ir nudeginti odą. Mūvint pirštines ir naudojant vidurinę atramą sumažėja vibracija bei sumažėja rankų ir plaštakų sužeidimų pavojus.
- Tarp elektrinio įrankio ir sienos ar kolonos negalima kišti rankų ar kitų kūno dalių siekiant sulaikyti įrankį užstrigus grąžtiui.
- Jei naudojate maitinimo laido ilgiklį, naudokite izoliuotą maitinimo laidą su tokiomis pat savybėmis, kaip ir elektrinio įrankio.
- Saugokitės, kad elektros prietaisai nesustotų veikęs dėl jo perkrovimo.
- Draudžiama pašalinti drožles ir atplaišas, jei veikia elektros instrumento variklis.
- Niekuomet nekeiskite kalto dizaino ir nenaudokite priedų bei įrankių, nerekomenduojamų jūsų elektros įrankiui.
- Dirbdami niekuomet nespauskite įrankio per stipriai, kadangi taip kaltas gali užstrigti, o variklis - perkaisti.
- Venkite kalto ištrigimo apdorojamoje medžiagoje. Jei taip įvyko, nebandykite išlaisvinti jo naudodami elektrinio įrankio variklį. Taip galite pažeisti variklį.
- Niekuomet netraukite apdorojamoje medžiagoje užstrigusio kalto naudodami plaktuką ar kitus daiktus, kadangi atskilusios metalinės dalelės gali sužeisti naudotoją ir šalia esančius žmones.
- Neleiskite elektros prietaisui perkaisti, jei jį be persoto naudojate ilgą laiką.
- Naudojant (ypač dirbant ant slidaus ar nelygaus paviršiaus, taip pat prie uolų, šlaitų ar pakylų) būtina pašalinti tiek įrankio operatoriaus, tiek paties elektrinio įrankio nukritimo galimybę (būtina naudoti aptvėrimus ar laikiklius).
- Griauiant statinius metu būtina tinkamai įvertinti tokių darbų poveikį bei imtis reikiamų apsaugos priemonių. Pavyzdžiui, pasirinkti tinkamą darbo vietą bei apgalvoti avarinio išėjimo kelius atsižvelgiant į nuolaužų kritimo kryptį.
- Atliekant kelių tvarkymo darbus būtina laikytis specialių saugumo taisyklių (įrengti reikiamus kelio ženklus, dėvėti atitinkamus rūbus ir t. t.).



Įspėjimas: atliekant šlifavimą, pjovimą, šveitimą, gręžimą ir kitus statybinius darbus kylančiose dulkėse esančios cheminės medžiagos gali sukelti vėžį, apsigimimus arba pakenkti vaisingumui. Apsauga nuo kai kurių cheminių medžiagų:

- prieš atlikdami bet kokius įrankio remonto ar keitimo darbus pirmiausia ištraukite maitinimo laido kištuką;
- skaidrus silicio dioksidas ir kiti mūro gaminiai plytose ir cemento; chromuoto vario arsenatas (CCA) chemiškai apdorotoje medienoje. Šių medžiagų kenksmingumo laipsnis priklauso nuo to, kaip daž-

nai su jomis dirbama. Norint sumažinti sąlytį su šiomis cheminėmis medžiagomis, darbo vietoje būtina ventilacija ir privalu naudoti saugos sertifikatus turinčius prietaisus (pvz., kvėpavimo kaukę su smulkių dulkių filtru).

Šioje instrukcijoje naudojami simboliai

Toliau pateikti simboliai naudojami naudotojo instrukcijoje, įsiminkite jų reikšmes. Suprasdami, ką reiškia simboliai, galite tinkamai ir saugiai naudotis elektriniu įrankiu.

Simbolis

Reikšmė

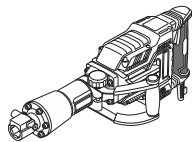

Atskėlimo plaktukas
Pilkai pažymėtos dalys - minkšta rankena (su izoliuotu paviršiumi).

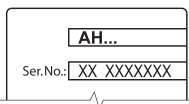

Serijos numerio lipdukas:
AH ... - modelis;
XX - pagaminimo data;
XXXXXXX - serijos numeris.



HEX-30 (laikiklis arba papildomo jungiamojo galo tipas).



Perskaitykite visas saugos taisykles ir instrukcijas.



Dėvėkite apsauginius akinius.



Dėvėkite apsaugines ausines.



Dėvėkite nuo dulkių saugančią puskaukę.



Prieš montuodami arba reaguodami atjunkite elektrinį įrankį nuo maitinimo tinklo.



Paslėptų laidų arba buitinių aptarnavimų linijų pažeidimo pavojus.



Judėjimo kryptis.

Simbolis

Reikšmė



Sukimosi kryptis.



Užrakinta.



Atrakinta.



Dvigubos izoliacijos / apsaugos klasė.



Dėmesio. Svarbu.



Ženklas, patvirtinantis, kad gaminys atitinka pagrindinius ES direktyvų ir suderintų ES standartų reikalavimus.



Naudinga informacija.



Dėvėkite apsaugines pirštines.



Neišmeskite elektrinio įrankio į buitinių atliekų konteinerį.

Elektrinis įrankio paskirtis DWT

Elektriniais įrankiais galima atlikti toliau išvardintų tipų darbus:

- angų ir nišų sienose bei grindyse iškalimas;
- statinių griovimas (plytų ar akmenų mūro, monolitinio betono ir t. t.);
- įvairių medžiagų ar dangų skaldymas ar išjudinimas (betono, asfalto, grindinio akmenų, žvyro, ledo ir t. t.);
- ledo, molio ir t. t. skaldymas;
- polių ir strypų kalimas;
- įvairių medžiagų suplūkimas.

Kai kuriems iš aukščiau nurodytų darbų atlikti reikia specialių priedų, kurie nepridedami ir nėra aprašyti šiame vadove.

Elektrinio prietaiso dalys

- 1 Griebtuvas **HEX-30**
- 2 Laikiklis
- 3 Rankena *
- 4 Papildomoji rankena *

- 5 Ventiliacijos angos
- 6 Jungiklis / išjungiklis
- 7 Mygtukas įjungiklio / išjungiklio fiksuoti
- 8 Tepalo tūbelė *
- 9 Veržliaraktis *
- 10 Vidinės šešiakampės galvutės varžto raktas (5 mm) *
- 11 Vidinės šešiakampės galvutės varžto raktas (6 mm) *
- 12 Sklendė
- 13 Tepimo anga
- 14 Flanšo raktas *
- 15 Vidinės šešiakampės galvutės varžto raktas (4 mm) *

* Priklausiniai

Dalis vardijamų ir pavaizduotų priklausinių neįeina į siuntos komplektą.

Elektrinis įrankio elementų tvirtinimas ir reguliavimas

Prieš pradėdami bet kokias elektrinio prietaiso apžiūros procedūras, būtina jį išjungti iš maitinimo lizdo.



Stipriai neveržkite tvirtinimo elementų, kad nepažeistumėte jų sriegio.



Kai kurių elementų uždėjimo / nuėmimo / paruošimo procedūros yra vienodos visiems elektrinio prietaiso modeliams, todėl šiuo atveju konkretūs modeliai pateikiami nenurodyti.

Papildoma rankenėlė (žr. 1 pav.)

Dirbdami visada naudokite papildomą rankenėlę 4. Papildoma rankenėlė 4 gali būti sumontuojama patogioje padėtyje.

- Atsukite tvirtinimo rankeną 3, kaip parodyta 1.1 pav.
- Rankeną 4 pasukite į norimą padėtį (žr. 1.2 pav.).
- Priveržkite tvirtinimo rankenėlę 3, kaip parodyta 1.3 pav.

Priedų įtvirtinimas / keitimas (žr. 2 pav.)

- Atlaisvinkite laikiklį 2 kaip parodyta 2.1 pav.
- Uždėkite / nuimkite darbinį priedą 1 laikiklyje (HEX-30) (žr. 2.2 pav.). Uždedant darbinį priedą būtina prieš tai nuvalyti laikiklį. Priedą montuokite tik taip, kaip parodyta paveiksle: priedo griovelis turi būti nukreiptas į laikiklį 2.
- Užfiksuokite laikiklį 2 kaip parodyta 2.3 pav.



Išimant kaltą iš griebtuvo 1 (HEX-30) reikia naudoti pirštines, kadangi kaltas po ilgo darbo gali būti pavojingai įkaitęs.

Elektrinio įrankio naudojimas

- Visuomet užtikrinkite tinkamą elektrinio tiekimo įtampą: įtampa turi atitikti parametrus nurodytus elektrinio prietaiso identifikacinėje lentelėje.

- Elektrinis instrumentas pateikiamas tinkamai sutepintas ir parengtas dirbti.
- Naujam elektrinio prietaisui reikia tam tikro laiko, kad jo detalės prisitaikytų dirbti prieš naudojant prietaisą visu pajėgumu. Prisitaikymo darbui laikotarpis trunka apie 5 darbo valandas.
- Pripildančiam pavaraui tepalui įkaisti reikia šiek tiek laiko. Priklausomai nuo aplinkos temperatūros, šis laikas gali svyruoti nuo 15 sekundžių (esant 32°C laipsnių temperatūrai) iki 2 minučių (esant 0°C laipsnių temperatūrai).

Elektrinio įrankio įjungimas / išjungimas

[AH15-30 B, AH16-30 B]

Įjungimas trumpam / išjungimas

Norėdami įjungti, paspauskite įjungiklį / išjungiklį 6, norėdami išjungti - atleiskite.

Įjungimas ilgam laikui / išjungimas

Įjungti:

Paspauskite įjungiklį / išjungiklį 6 ir užfiksuokite jo padėtį įjungiklio / išjungiklio fiksatoriumi 7.

Išjungti:

Paspauskite ir atleiskite įjungiklį / išjungiklį 6.

[AH19-30 B]

Įjungimas trumpam / išjungimas

Norėdami įjungti, paspauskite įjungiklį / išjungiklį 6, norėdami išjungti - atleiskite.

Įjungimas ilgam laikui / išjungimas

Įjungti:

Paspauskite įjungimo / išjungimo jungiklį 6 ir, paspaudę fiksavimo mygtuką 7 [viršų, užfiksuokite jungiklį į reikiamą padėtį.

Išjungti:

Paspauskite ir atleiskite įjungiklį / išjungiklį 6.

Elektrinio įrankio konstrukcijos ypatumai

Virpesių slopinimo sistema

Virpesių slopinimo sistema mažina operatoriui darbo metu perduodamus virpesius.

Darbo elektrinio įrankių rekomendacijos



Dirbti su prietaisu reikia mūvinti storas minkštas pirštines, kad būtų sumažintas vibravimo poveikis organizmui.

- Dirbdami nepamirškite tinkamai nustatyti darbinio antgalio padėtį pagal medžiagą, su kuria dirbate: ne pernelyg arti krašto, kad įrankio nereikėtų dažnai ištraukinėti, tačiau ir ne per toli, kad antgalis neįstrigtų.
- Įrankį tvirtai suimkite abiem rankomis ir spauskite. Nespauskite pernelyg smarkiai - smūginio mechanizmo energijos pakanka veiksmingam darbui.

- Venkite pernelyg didelio antgalio įsiskverbimo į medžiagą, su kuria dirbama (pvz., išjudinant gruntą arba griauinant statinį), kadangi tokiais atvejais antgalis gali įstrigti.
- Jei dirbant antgalis įstringa medžiagoje, nebandykite jo išlaisvinti naudodami įrankį kaip svertą, kadangi galite jį pažeisti. Nuimkite įrankį nuo įstrigusio antgalio. Tęskite darbą naudodami kitą antgalį - juo išlaisvinkite įstrigusįjį. **Pastaba: griežtai draudžiama išmušti užstrigusį antgalį, lankstyti jį arba bandyti išimti naudojant kitus įrankius ar objektus (vamzdžius, gerves, svirtis).**

Elektrinio įrankio techninė priežiūra / profilaktika

Prieš pradėdami bet kokias elektros prietaiso apžiūros procedūras, būtinai jį išjunkite iš maitinimo lizdo.

Įrankio tepimas (žr. 3-4 pav.)

[AH15-30 B]

Prieš pradėdami darbą bei darbo metu būtina tikrinti alyvos lygį per kaiščio 12 patikrinimo langelį. Laikykite įrankį vertikaliai ir patikrinkite alyvos lygį (žr. 3.1 pav.). Jei alyvos lygis už apatinį stebėjimo langelio tašką mažesnis daugiau nei 3 mm, reikia papildyti alyvos atsargas.

- Padėkite įrankį ant lygaus paviršiaus.
- Skudurėliu nuvalykite plotą aplink kaištį 12.
- Veržliarakiu 9 atsukite kaištį 12 (žr. 3.2 pav.).
- Įpilkite į elektrinį įrankį specialios alyvos, pateiktos tūtelėje 8, kaip pavaizduota 3.3 pav.
- Veržliarakiu 9 užsukite kaištį 12 (žr. 3.2 pav.).



Rekomenduojama naudoti specialią alyvą, pateiktą tūtelėje 8.



Naudoti įrankį be alyvos arba su nepakankamu jos kiekiu yra draudžiama, nes taip galima įrankį sugadinti arba netekti remonto garantijos.

[AH16-30 B]

Elektrinio įrankio tepalo atsargas papildykite kas 50 darbo valandų arba sumažėjus poveikio jėgai.

- Padėkite įrankį ant lygaus paviršiaus.
- Skudurėliu nuvalykite plotą aplink kaištį 12.
- Veržliarakiu 9 atsukite kaištį 12 (žr. 4.1 pav.).
- Specialų tūtelėje 8 pateiktą tepalą pilkite į tepimo angą 13, kaip pavaizduota 4.2 pav. **Dėmesio: neįpilkite daugiau nei 30g, kadangi kitu atveju elektrinis įrankis neveiks tinkamai. Elektrinio įrankio krumplinius mechanizmus rekomenduojama sutepti specialiu krumplinių mechanizmų tepalu pateiktu (tūtelėje 8) - naudojant kitokius tepalus bus pažeistas elektrinis įrankis.**
- Veržliarakiu 9 užsukite kaištį 12 (žr. 4.1 pav.).

[AH19-30 B]

Elektrinio įrankio tepalo atsargas papildykite kas 50 darbo valandų arba sumažėjus poveikio jėgai.

- Padėkite įrankį ant lygaus paviršiaus.
- Skudurėliu nuvalykite plotą aplink kaištį 12.
- Varžtū 12 atsukti naudokite flanšinį veržliaraktį 14 (žr. 5.1 pav.).
- Specialų tūtelėje 8 pateiktą tepalą pilkite į tepimo angą 13, kaip pavaizduota 5.2 pav. **Dėmesio: neįpilkite daugiau nei 30g, kadangi kitu atveju elektrinis įrankis neveiks tinkamai. Elektrinio įrankio krumplinius mechanizmus rekomenduojama sutepti specialiu krumplinių mechanizmų tepalu pateiktu (tūtelėje 8) - naudojant kitokius tepalus bus pažeistas elektrinis įrankis.**
- Varžtū 12 įsukti naudokite flanšinį veržliaraktį 14 (žr. 5.1 pav.).



Naudoti nesuteptą arba nepakankamai suteptą elektrinį įrankį draudžiama, kadangi jis gali sulūžti arba galite netekti teisės į garantinį remontą.

Elektrinio įrankio valymas

Kad elektrinis įrankis tarnautų ilgai ir saugiai, būtina laikyti jį švarų. Per vėdinimo angas 5 reguliariai prapūskite elektrinį įrankį suslėgtu oru.

Garantinio aptarnavimo ir taikymo tarnyba

Mūsų garantinio aptarnavimo tarnyba atsakys į jūsų klausimus dėl gaminio techninės priežiūros ir taisykmo bei atsarginių dalių. Informaciją apie aptarnavimo centrus, detalių schemas ir atsargines dalis taip pat galima rasti apsilankius svetainėje šiuo adresu: www.dwt-pt.com.

Elektrinių įrankių transportavimas

- Transportavimo metu negali būti jokio mechaninio poveikio pakuotei.
- Iškraunant ir pakraunant neleidžiama naudoti jokios technikos, kuri galėtų pakuotę suspausti.

Aplinkos apsauga



Perdirbk žaliavas užuot norėdamas jas išmesti.

Elektrios prietaisas, priedai ir pakuotė turi būti pagaminti iš perdirbamų medžiagų. Plastiko elementai yra pažymėti pagal pakartotino panaudojimo kategorijas. Šios instrukcijos yra išspausdintos ant antrą kartą perdirbto popieriaus, pagaminto nenaudojant chloro.

Svarstoma dėl pakeitimų pridėjimo.

Lietuviškai
АВТОТОВАРИ «130»

Қозғалтқыш құралдың сипаттамалары

Ұсақтаушы		АН15-30 В	АН16-30 В	АН19-30 В
Қозғалтқыш құралдың коды	[110-127 В ~50 Гц] [230-240 В ~50 Гц]	9-бетті қараңыз		
Номиналды қуаты	[Вт]	1700	1700	1700
Қажетті қуат	[Вт]	900	850	900
Электр тогы кернеуі	110-127 В [А] 230-240 В [А]	13.4 7.8	13.4 7.8	14.7 8
Соққы жылдамдығы	[мин ⁻¹]	1900	2100	2000
Бір соққы қуаты	[Дж]	50	60	75
Патрон түрі		HEX-30	HEX-30	HEX-30
Салмағы	[кг] [фунт]	14,5 31.97	15,6 34.18	19 41.9
Қауіпсіздік класы		□ / II	□ / II	□ / II
Дыбыс қысымы	[дБ(А)]	—	—	93
Акустикалық күші	[дБ(А)]	—	—	105
Өлшенетін тербеліс	[м/с ²]	—	—	20,706

Шу туралы ақпарат

Жалпы қауіпсіздік ережелері



Дыбыс қысымы осетін болса, әрдайым құлақ қорғаушысын киіңіз 85 дБ(А).



ЕСКЕРТУ - Жарақат қаупін азайту үшін пайдаланушы пайдалану нұсқаулығын оқып шығуы керек!



Сәйкестік жөнінде мәлімдеме



ЕСКЕРТУ! Барлық қауіпсіздік туралы ескертулерді және барлық нұсқауларды оқып шығыңыз. Ескертулер мен нұсқауларды орындамау тоқ соғуына, өртке және / немесе ауыр жарақатқа әкелуі мүмкін.

Жеке жауапкершілікпен біз "Қозғалтқыш құралдың сипаттамалары" де сипатталған өнімнің 2006/42/ЕС ережелеріндегі барлық тиісті анықтамаларына өзгерістері менен бірге сәйкес екенін және төмендегі нормаларға сай екенін кепілдендіреміз:

EN 60745-1:2009+A11:2010,
EN 60745-2-6:2010.

Барлық ескертулер мен нұсқауларды болашақта анықтама алу үшін сақтап қойыңыз. Ескертулердегі "электр құрал" термині желіден жұмыс істейтін (сымды) электр құралын немесе батареядан жұмыс істейтін (сымсыз) электр құралын білдіреді.

Жұмыс аумағының қауіпсіздігі

Сертификаттау менеджері

Wu Cunzhen

Wu Cunzhen

- Жұмыс аумағын таза және жақсы жарықтандырылған күйде ұстаңыз. Ретсіз немесе күңгірт аумақтар сәтсіз жағдайларға әкеледі.

- Электр құралдарды жарылғыш атмосфераларда пайдаланбаңыз, мысалы, тұтанғыш сұйықтықтар, газдар немесе шаң бар жерде. Электр құралдар шаңды немесе түтіндерді тұтандыруы мүмкін ұшқындарды тудырады.

Merit Link International AG
Stabio, Швейцария, 21.02.2020

Қазақ тілі
Автоваги «130»

• **Электр құралды пайдалану кезінде балаларды және маңайдағы адамдарды аулақ ұстаңыз.** Алаңдату басқаруды жоғалтуға әкелуі мүмкін.

Электр қауіпсіздігі

• **Электр құралдардың ашалары розеткаға сәйкес болуы керек.** Ашаны ешқашан ешбір түрде өзгертуге болмайды. Жерге қосылған электр құралдарымен бірге ешбір адаптер ашасын пайдалануға болмайды. Өзгертілмеген ашалар және сәйкес розеткалар тоқ соғу қаупін азайтады.

• **Құбырлар, жылытқыштар, ауқымдар және тоңазытқыштар сияқты жерге қосылған беттерге дененің тиюін болдырмаңыз.** Дененің жерге қосылған болса, тоқ соғу қаупі артады.

• **Электр құралдарына жаңбырдың немесе ылғалды жағдайлардың әсерін тиісизбеңіз.** Электр құралға кіретін су тоқ соғу қаупін арттырады.

• **Сымды дұрыс емес пайдалануға болмайды.** Сымды электр құралды ұстап жүру, тарту немесе розеткадан ажырату үшін ешқашан пайдаланбаңыз. Сымды жылудан, майдан, үшкір жиектерден немесе қозғалатын бөліктерден аулақ ұстаңыз. Зақымдалған немесе шатасқан сымдар тоқ соғу қаупін арттырады.

• **Электр құралды сыртта пайдаланғанда сыртта пайдалануға жарамды ұзартқыш сымды пайдаланыңыз.** Сыртта пайдалануға жарамды сымды пайдалану тоқ соғу қаупін азайтады.

• **Электр құралды ылғалды орында пайдалану керек болса, қалдық тоқтан қорғау құралын пайдаланып қуат беріңіз.** Қалдық тоқтан қорғау құралын пайдалану тоқ соғу қаупін азайтады. **ЕСКЕРТПЕ!** "Қалдық тоқтан қорғау құралы (RCD)" термині "жерге қысқа тұйықталу өшіргіші (GFCI)" немесе "жерге аққан кездегі тізбек ажыратқышы (ELCB)" терминімен ауыстырылуы мүмкін.

• **Ескерту!** Редуктордағы, қалқандағы және т.с.с. ашық металл беттерге ешқашан тиеніңіз, өйткені металл беттерге тию электромагниттік толқындарға кедергі келтіріп, осылайша жарақаттарға немесе сәтсіз жағдайларға әкелуі мүмкін.

Жеке қауіпсіздік

• **Электр құралды пайдаланып жатқанда қырағы болыңыз, істеп жатқаныңызды қадағалаңыз және дұрыс ақылды пайдаланыңыз.** Электр құралды шаршап тұрғанда, я болмаса, есірткілердің, алкогольдің немесе дәрінің әсерінде болғанда пайдалануға болмайды. Электр құралдарын пайдалану кезінде бір сәт зейін бөлмеу ауыр жарақатқа әкелуі мүмкін.

• **Жеке қорғағыш жабдықты пайдаланыңыз.** Әрқашан көзді қорғау құралын киіңіз. Тиісті жағдайлар үшін пайдаланылатын шаң маскасы, сырғымайтын қауіпсіздік аяқ киімі, қатты қалпақ немесе естуді қорғау құралы сияқты қорғағыш жабдық жарақаттарды азайтады.

• **Кездейсоқ іске қосылуды болдырмаңыз.** Құралды қуат көзіне және / немесе батареялар жинағына қосу, көтеру немесе ұстап жүру алдында қосқыш өшірулі күйде екеніне көз жеткізіңіз. Электр құралды саусақты қосқышқа қойып ұстап жүру немесе қосқышы қосылу күйдегі электр құралдарына қуат беру сәтсіз жағдайларға әкеледі.

• **Электр құралын қосу алдында кез келген реттеу кілтін алыңыз.** Электр құралдың айналатын бөлігіне жалғанған күйде қалдырылған кілт жарақатқа әкелуі мүмкін.

• **Қатты жақындамаңыз.** Әрқашан тиісті қалыпты және теңгерімді сақтаңыз. Бұл күтпеген жағдайларда электр құралын жақсырақ басқаруға мүмкіндік береді.

• **Тиісті киімді киіңіз.** Бос киімді немесе зергерлік бұйымдарды кимеңіз. **Шашты, киімді және қолғапты қозғалатын бөліктерден аулақ ұстаңыз.** Бос киім, зергерлік бұйымдар немесе ұзын шаш қозғалатын бөліктерде тұрып қалуы мүмкін.

• **Шаңды шығарып алу және жинау құралдары қамтамасыз етілген болса, бұларды қосуды және тиісті түрде пайдалануды қамтамасыз етіңіз.** Шаң жинауы пайдалану шаңға қатысты қауіптерді азайтады.

• **Құралдарды жиі пайдаланудан алынған таныстықтың сізді масаттануға және құрал қауіпсіздігі принциптерін елемеге әкелуіне жол бермеңіз.** Абайсыз әрекет секундтың бір бөлігінде ауыр жарақаттауы мүмкін.

• **Ескерту!** Пайдалану кезінде электр құралдар электромагниттік өріс тудырады. Кейбір жағдайларда бұл өріс белсенді немесе пассивті медициналық имплантаттарға кедергі келтіруі мүмкін. Ауыр немесе өлімге әкелетін жарақатты болдырмау үшін медициналық имплантаттары бар адамдарға осы электр құралды пайдалану алдында дәрігермен және медициналық имплантат өндірушісімен кеңесу ұсынылады.

Электр құралды пайдалану және күту

• **Психосоцикалық немесе ақыл-ой қабілеттері төмен адамдар, сонымен бірге балалар бұл электр құралды тек қауіпсіздігіне жауапты адам қадағаласа немесе электр құралды пайдалану туралы нұсқаулар берсе, пайдалана алады.**

• **Электр құралға күш түсірмеңіз. Жағдайға сай дұрыс электр құралын пайдаланыңыз.** Дұрыс электр құралы өзі арналған жылдамдықпен жұмысты жақсырақ және қауіпсіздеу орындайды.

• **Қосқыш қоспаса және өшірмесе, электр құралды пайдалануға болмайды.** Қосқышпен басқару мүмкін емес кез келген электр құрал қауіпті және жөнделуі керек.

• **Кез келген реттеулерді жасау, қосалқы құралдарды ауыстыру немесе электр құралдарды сақтауға қою алдында ашаны қуат көзінен және / немесе батареялар жинағын электр құралдан ажыратыңыз.** Мұндай алдын-алуға арналған сақтық шаралары электр құралының кездейсоқ іске қосылуы қаупін азайтады.

• **Жұмыссыз тұрған электр құралдарын балалардан аулақ ұстаңыз және электр құралмен немесе осы нұсқаулармен таныс емес адамдарға электр құралын пайдалануға**

рұқсат етпеңіз. Электр құралдар оқытылмаған пайдаланушылардың қолдарында қауіпті болады.

- **Электр құралдарына техникалық қызмет көрсетіңіз.** Қозғалатын бөліктердің қате туралануы немесе тұрып қалуы, сынған бөліктер және электр құралдың жұмысына әсер етуі мүмкін кез келген басқа жағдай бар-жоғын тексеріңіз. Зақымдалса, пайдалану алдында электр құралын жөндеңіз. Көп сәтсіз жағдайларды нашар техникалық қызмет көрсетілетін электр құралдары тудырады.
- **Кесу құралдарын өткір және таза күйде ұстаңыз.** Тіуісті түрде техникалық қызмет көрсетілетін, үшкір кесу жиектері бар кесу құралдарының тұрып қалу ықтималдығы азырақ және оларды басқару оңайырақ.
- **Электр құралын, қосалқы құралдарды және құралдың кескіштерін, т.б. Осы нұсқауларға сай, жұмыс жағдайларын және орындалатын жұмысты ескере отырып пайдаланыңыз.** Электр құралды көрсетілгеннен басқа әрекеттер үшін пайдалану қауіпті жағдайға әкелуі мүмкін.
- **Тұтқаларды және ұстайтын беттерді құрғақ, таза және май емес күйде ұстаңыз.** Жылпылдақ тұтқалар және ұстайтын беттер күтпеген жағдайларда құралды қауіпсіз ұстауға және басқаруға мүмкіндік бермейді.
- **Электр құралды пайдаланғанда қосымша тұтқаны дұрыс ұстаңыз.** Бұл электр құралын басқарғанда пайдалы. Сондықтан дұрыс ұстау сәтсіз жағдайлардың немесе жарақаттардың қаупін азайтады.

Қызмет көрсету

- **Электр құралына білікті жөндеу маманы түпнұсқалық ауыстыру бөлшектерін пайдаланып қызмет көрсетуі керек.** Бұл электр құралының қауіпсіздігін сақтауды қамтамасыз етеді.
- **Майлау және қосалқы құралдарды ауыстыру туралы нұсқауларды орындаңыз.**

Арнайы қауіпсіздік туралы ескертулер

- **Соққымен бұрғылау кезінде құлақ қорғау құралдарын киіңіз.** Шудың әсері есту қабілетінің жоғалуына әкелуі мүмкін.
- **Құралмен бірге қамтамасыз етілген болса, қосымша тұтқаларды пайдаланыңыз.** Басқаруды жоғалту жарақатқа әкелуі мүмкін.
- **Кесу қосалқы құралы жасырын сымдарға немесе өзінің сымына тиюі мүмкін әрекетті орындау кезінде электр құралды оқшауланған ұстайтын беттерінен ұстаңыз.** Тоқ бар сымға тиген кесу қосалқы құралы электр құралдың ашық металл бөліктерінен тоқ өтуіне әкеліп, операторды тоқ соғуы мүмкін.
- **Қуат көрнеуін ескеріңіз:** қуат байланысында қуат көрнеуі құралдың зауыттық тақтайшасында белгіленген көрнеумен бірдей екеніне көз жеткізу керек. Қуат көрнеуі тиісті көрнеуден жоғарырақ болса, нәтижесінде операторлар сәтсіз жағдайларда ұшырайды, әрі құрал бұзылады. Сондықтан қуат көрнеуін тексерместен ашаны розеткаға қоспау керек. Қуат көрнеуі қажетті көрнеуден төменірек болса, мотор зақымдалады.

Электр құралды пайдалану кезіндегі қауіпсіздік туралы нұсқаулар



Барлық нұсқауларды оқу керек. Машина келесі шарттарға сай пайдаланылмаса, тоқ соғуы, өрт немесе ауыр жарақат орын алуы мүмкін.

- **Пайдалану алдында бұрғы бұрандасы тиісті орында бекітілгенін тексеріңіз.**
- **Жұмыс істеп жатқан электр құрал дрілдейді және пайдалану алдында әр түрлі жерлердегі бұрандалар тартылған-тартылмағанын мұқият тексеру керек.**
- **Пайдалану кезінде көздерді қорғау үшін маска киіңіз.**
- **Оңтайлы және ең қауіпсіз тиімділікке жету үшін бұрғы бұрандасын өткір күйде ұстаңыз.**
- **Қосалқы құралдарды ауыстырғанда немесе жинағанда қосалқы құралды пайдалану туралы нұсқауларды қатаң түрде сақтау керек.**
- **Өнімде кез келген мәселелер болса, оны өз бетіңізше жөндеуге болмайды.** Оны жергілікті белгіленген техникалық қызмет көрсету орталығына тексертуге апарыңыз.
- **Дайындаманы мүмкіндігінше бекітіңіз.** Дайындаманы бекіту құралымен немесе тістеуікпен бекіту керек. Бұл қолда ұстағаннан қаттырақ бекітеді.
- **Қуатты қосу алдында қосқыш "өшірулі" күйінде екеніне көз жеткізу керек; электр құралды қою алдында өшіру және ашаны розеткадан суыру керек.**
- **Қосалқы құрал толығымен қозғалыссыз кезде электр құралды қоюға болады.**
- **Пайдалану кезінде электр сымының бұрғы бұрандасына немесе айналадағы бөліктерге тиюіне ешқашан жол бермеңіз, әйтпесе электр сымы зақымдалуы мүмкін.** Сымдары бүлінген электр құралды пайдаланбау керек. Жұмыс кезінде электр сымы зақымдалса, зақымдалған сымға тимеу керек және ашаны розеткадан дереу суыру керек. Зақымдалған сым пайдаланушыны тоқ соғуының қаупін арттырады.
- **Қабырғаларда, едендерде немесе ұқсас жағдайларда газ, ауыз су құбырларынан және электр сымдардан аулақ тұруға көңіл бөліңіз.** Ал бұл жерлерде жұмыс істесеңіз, металл бөліктерге тимеу керек. Жасырын қуат сымының орнын табу үшін тиісті детекторды пайдалану керек. Я болмаса, жергілікті қуатпен қамту мекемесінен қатысты деректерді талап етуге болады. Тесілген сымдар өртке және тоқ соғуына әкелуі мүмкін. Зақымдалған газ құбыры жарылысқа әкеледі. Су құбыры тесілсе, мүлік зақымдалуы мүмкін.
- **Электр құралда орнатылған қосалқы құрал тұрып қалса, электр құралды дереу өшіру және қозғалыссыз тұруы керек.** Бұл кезде электр құрал аса жоғары реакция моментін тудырады және кері тебу орын алады. Электр құралында орнатылған қосалқы құрал оңай тұрып қалуы мүмкін: электр құрал артық зарядталса немесе электр құралда орнатылған қосалқы құрал дайындамада тұрып қалса.
- **Пайдалану кезінде жасырын электр сымдары немесе қуат сымдары кесілуі мүмкін.** Одан кейін

электр құралы пайдалану үшін оқшауланған тұтқаны ұстау керек. Электр құрал зарядталған тізбекке түсе, электр құралдағы металл бөліктер тоқты өткізеді және операторды тоқ соғуы мүмкін.

- Пайдалану кезінде өнімнің екі тұтқасын екі қолмен қатты ұстау керек және негіз қозғалмауы керек. Екі қолмен электр құрал қозғалыссыз ұсталыды; бір қолмен пайдаланбау керек.

- Жалпақ қашауды айналу күйінде (мысалы, айналмалы бұрғылау және соғып бұрғылау) пайдаланбау керек, әйтпесе қашау бұғатталады және электр құралын басқару жоғалады.

- Қосалқы құралдарға қолғап кигенде ғана тиюге болады, пайдалану кезінде бұрғы бұрандалары және қосалқы құралдар ыстық болады. Күйіп қалу оңай. Жұмыстың соңында бұрғы бұрандасына немесе оның айналасындағы бөліктерге бірден тимеңіз, өйткені бұл бөліктер теріні күйдіреді. Қолғап кию және ортасынан ұстау дірілді әрі қолдардың жаракатын азайтады.

- Бұрғы бұрандалары тұрып қалғанда электр құрал ұшып кетпеуі үшін электр құрал мен қабырға немесе баған арасына қолдар мен денені қоймау керек.

- Ұзартылған қуат сымын пайдаланған жағдайда электр құралымен техникалық сипаттамалары бірдей қос оқшаулауы бар қуат сымын пайдаланыңыз.

- Іске қосқанда электр қозғалтқышы тоқтап қалмасын.

- Электр қозғалтқыштың жұмыс кезінде жоңқаны шығаруға қатал тыйым салынады.

- Ешқашан қашаудың дизайнын өзгертпеңіз немесе электр құралыңыз үшін ұсынылмаған саптамалар мен құралдарды пайдаланбаңыз.

- Жұмыс істегенде электр құралды тым қатты баспаңыз, өйткені бұл қашаудың тұрып қалуына және моторға артық жүктеме түсуіне әкелуі мүмкін.

- Қашаудың өңделіп жатқан материалда тұрып қалуына жол бермеңіз. Бұл орын алса, оны электр құралдың моторы арқылы босатып көріңіз. Бұл моторды зақымдауы мүмкін.

- Жұмыс істеп жатқан материалда тұрып қалған қашауларды балғамен немесе басқа заттармен ешқашан күшпен алмаңыз, өйткені сынған металл бөлшектері операторға да, маңайдағы адамдарға да зиян тигізуі мүмкін.

- Ұзақ қолдану кезінде электр құрылғысының қызып кетуіне жол бермеңіз.

- Пайдалану кезінде, әсіресе, сырғанақ немесе тегіс емес беттерде, сонымен бірге, құздардың, көлбеу жерлердің жанында немесе биік жағдайларда жұмыс істегенде, пайдаланушы мен электр құрал екеуінің құлау ықтималдығын жою керек (қоршау құрылыстарын немесе алдын алу құралдарын пайдалану керек).

- Ғимарал құрылыстарын бұзуға қатысты әрекеттердің барысында мұндай әрекеттердің ықпалын дұрыс бағалауды орындау және қажетті сақтық шараларын қолдану керек. Мысалы, жұмыс үшін дұрыс жерді таңдаңыз және қоқыстардың құлау бағытына байланысты қашу бағдарларын қарастырыңыз.

- Жұмыстағы жолды орындау кезінде арнайы қауіпсіздік ережелерін сақтау керек (міндетті жол белгілерін орнатыңыз, тиісті киімдерді, т.б. киіңіз).



Ескерту: егеуқұммен өңдеу, кесу, аралау, тегістеу, бұрғылау және басқа құрылғыс саласының әрекеттері тудырған шаңда бар химиялық заттар қатерлі ісікке, туа біткен жеткіліксіздікке әкелуі немесе бала табу қабілетіне зиян тигізуі мүмкін. Кейбір химиялық заттардың иондары:

- құралда кез келген жөндеу және ауыстыру жұмысын өткізу алдында ашаны суыру керек;
- мөлдір екі кремний оксиді және қабырғалар мен цементтегі басқа құрылыс өнімдері; химиялық жолмен өңделген ағаштағы хром күшаласы (ССА). Бұл заттар тигізетін зиянның дәрежесі осы жұмыстарды орындау жиілігіне байланысты болады. Осы химиялық заттарға тиюді азайтқыңыз келсе, желдету бар жерде жұмыс істеңіз және қауіпсіздік сертификаттары бар құралдарды пайдалану керек (мысалы, шағын шаң сүзгісі бар шаң маскасын).

Нұсқаулықта қолданылатын таңбалар

Пайдалану нұсқаулығында төменде берілген таңбалар қолданылады, олардың мағынасын есте сақтаңыз. Таңбаларды дұрыс түсіндіру электр құралды дұрыс және қауіпсіз қолдануға көмектеседі.

Таңба

Мағына

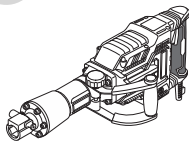

Ұсақтаушы

Сұр түспен белгіленген аумақтар жұмсақ қабат (оқшауланған қабаты бар).

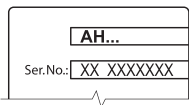

Сериялық нөмір бар жапсырма:

АН ... - үлгі;
XX - өндіру күні;
XXXXXXXX - сериялық нөмір.



HEX-30 жүйесі (сайманның патронының немесе соңының түрі).



Қауіпсіздік техникасы туралы барлық нұсқаулармен және нұсқаулармен танысыңыз.



Қорғағыш көзілдірікті киіңіз.

Таңба

Мағына



Қорғағыш құлаққапты киіңіз.



Шаңнан қорғайтын масканы киіңіз.



Монтаждық және реттеу жұмыстарын өткізу алдында электр құралды желіден өшіріңіз.



Жасырын электр сымдардың немесе тұрмыстық коммуникациялар магистральдарының зақымдалу қаупі.



Қозғалыс бағыты.



Айналу бағыты.



Бұғатталған.



Бұғаттаудан шығарылған.



Қос оқшаулау / қорғау сыныбы.



Назар аударыңыз. Маңызды ақпарат.



Бұйым ЕО директивалараның негізгі талаптарына және Еуропалық Одақтың үйлестірілген стандарттарына сай екенін куәландыратын белгі.



Пайдалы ақпарат.



Қорғағыш қолғапты киіңіз.



Электр құралды тұрмыстық қоқысқа лақтырмаңыз.

DWT

қозғалтқыш құралын қолдану салалары

Электрсаптары келесі жұмыс түрлерін жүзеге асыру мүмкіндігін береді:

- қабырғаларда және еден құрылыстарында қуыстар мен саңылауларды ұңғылау;
- ғимарат құрылыстарын бұзу (кірпіш немесе тас құрылысы, монолиттік бетон, т.б.);
- әр түрлі материалдарда немесе жаяу жолдарда (бетон, асфальт, жаяу жол тастары, қиыршық тастар қосылған топырақ, мұз, т.б.) жарықтардың пайда болуы немесе олардың босауы;
- мұздың, саздың, т.б. жарылып бөлінуі;
- бағаналар мен жер өзектерін қағу;
- әр түрлі материалдарды қалыптау.

Жоғарыдағы әрекеттер түрлерінің кейбіреулері жеткізу ауқымына кірмейтін арнайы қосалқы құралдарды қажет етеді және бұл нұсқаулықта сипатталмаған.

Қозғалтқыш құралдың құрамдастары

- 1 HEX-30 жүйесі
- 2 Ұстағыш
- 3 Сап *
- 4 Көмекші тұтқа *
- 5 Ауа алмасатын тесіктер
- 6 Қосу / өшіру батырмасы
- 7 Ауыстырып-қосқышты құрсаулау тұймесі
- 8 Майлайтын май бар түтік *
- 9 Сомынды кілт *
- 10 Бүйірлік кілт (5 мм) *
- 11 Бүйірлік кілт (6 мм) *
- 12 Қақпақ
- 13 Майлау тесігі
- 14 Фланецтік кілт *
- 15 Бүйірлік кілт (4 мм) *

* Қосымша құрамдастар

Кейбір суреттелген немесе сипатталған құрамдастар стандарттық жабдықтау ретінде қосылмаған.

Қозғалтқыш құралдың бөлшектерін орнату және жөнге салу

Қозғалтқыш құралмен кез кезлген жұмысты бастау алдында оны токтан ажыратып тастаңыз.



Бекіткіш бөлшектер бұрандаларын бұзып алмау үшін тым қатты тартпаңыз.



Кейбір элементтерді бекіту / шығару / орнату жолдары барлық қозғалтқыш құралдарда бірдей, бұл жағдайда ерекше модельдер суреттелмеген.

Қосымша тұтқа (1 сур. қараңыз)

Әрқашан, жұмыс кезінде 4 көмекші тұтқасын қолданыңыз. 4 көмекші тұтқасы пайдаланушыға ыңғайлы орналаса алады.

- 1.1 суретінде көрсетілгендей қысу тұтқасын 3 босатыңыз.
- Қосымша тұтқаны 4 қажетті күйге орнатыңыз (1.2 сур. қараңыз).
- Қысу тұтқасын 3 1.3 сур. көрсетілгендей қатайтыңыз.

[АН19-30 В]

Қысқа уақытқа қосу / өшіру

Қосу үшін қосу / өшіру түймесін 6 басып ұстаңыз, өшіру үшін - жіберіңіз.

Жарақтарды орнату / ауыстыру (2 сур. қараңыз)

- Ұстағышты 2 2.1 суретте көрсетілгендей босатыңыз.
- Жұмыс қосалқы құралын патронға 1 (HEX-30) орнатыңыз / қайта орнатыңыз (2.2 сур. қараңыз). Жұмыс қосалқы құралын орнатқанда өзек соңын алдын-ала тазалап алу керек. Қосалқы құралды тек суретте көрсетілгендей орнатыңыз: қосалқы құралдағы ойық ұстағышқа 2 қарап тұруы керек.
- Ұстағышты 2 2.3 суретте көрсетілгендей құлыптаңыз.

Ұзақ уақытқа қосу / өшіру

Қосу:

Қосу / өшіру түймесін 6 басып, құлыптау түймесін 7 жоғары жылжыту арқылы орнына құлыптаңыз.

Өшіру:

Қосу / өшіру батырмасын 6 басыңыз содан кейін жіберіңіз.

Қозғалтқыш құралдың дизайн мүмкіндіктері

Дірілден қорғау жүйесі

Дірілден қорғау жүйесі операторға дірілдің әсерін (жұмыс кезінде) азайтуға арналған.

Қозғалтқыш құралды қолданубойынша ұсыныстар



Қашауды патроннан 1 (HEX-30) алғанда қолғапты пайдалану керек, өйткені қашау ұзақ жұмыстан кейін қауіп тудыратындай ыстық болуы мүмкін.

Қозғалтқыш құралды алғашқы рет іске қосу

- Әрдайым дұрыс электр кернеуін қолданыңыз: Қозғалтқыш құралдың электр кернеуі құралдың жеке мәліметтері бар тілімшеде көрсетілген электр кернеуіне сәйкес болуы керек.
- Электрсабабы майланған және қолдануға дайын күйінде жеткізіледі.
- Жаңа электрсабабы үшін оның жеке бөліктерінің толық жүктелуін іске қосу үшін біршама уақыт қажет болады. Іске қосу кезеңінің ұзақтығы бұл шамамен 5 жұмыс сағаты.
- Жағу материалына қызу үшін біршама уақыт қажет. Қоршаған ортаның температурасына байланысты бұл уақыт кезеңі шамамен 15 с тан бастап (қоршаған орта температурасы 32°C кезінде) 2 минутқа дейін (қоршаған орта температурасы 0°C кезінде) өзгеруі мүмкін.



Денеге діріл әсерін азайту үшін жұмыс істеп жатқанда қалың, жұмсақ қолғапты киіңіз.

- Жұмыс істегенде жұмыс қосалқы құралын өңделіп жатқан материалға тиісті түрде ретпеніңіз: жиекке тым алыс емес, өйткені электр құралдың орнын жиі ауыстыру керек болады, бірақ тым алыс емес, өйткені қосалқы құрал өңделіп жатқан материалда тұрып қалуы мүмкін.
- Екі қолмен қатты ұстап тұрып, электр құралды басыңыз. Артық күшті пайдаланбаңыз: соғу механизмінің қуаты тиімді жұмыс үшін жеткілікті.
- Жұмыс қосалқы құралының өңделіп жатқан материалға артық кіруін болдырмаңыз (мысалы, топырақты босатқанда немесе ғимарал құрылыстарын бұзу барысында), өйткені жұмыс қосалқы құралы тұрып қалуы мүмкін.
- Жұмыс істеп жатқан қосалқы құрал пайдалану кезінде материалда тұрып қалса, оны электр құралын ілтірек ретінде пайдаланып босатуға әрекеттенбеңіз, өйткені электр құрал зақымдалуы мүмкін. Электр құралды кептелген қосалқы құралдан алыңыз. Кептелген қосалқы құралды босату үшін басқа қосалқы құралды пайдаланып жұмысты жалғастырыңыз.
- Ескертпе: кептелген жұмыс істеп жатқан қосалқы құралдарды ұрып шығаруға немесе бөгде құралдардың немесе заттардың (құбыр бөліктері, жүкшығынлар, домкраттар, т.б.) айналдыруға және шығаруға әрекеттенуге қатаң тыйым салынады.

Қозғалтқыш құралды қосу / өшіру

[АН15-30 В, АН16-30 В]

Қысқа уақытқа қосу / өшіру

Қосу үшін қосу / өшіру түймесін 6 басып ұстаңыз, өшіру үшін - жіберіңіз.

Ұзақ уақытқа қосу / өшіру

Қосу:

Қосу үшін қосу / өшіру түймесін 6 басып құрсаулау түймесімен қосу / өшіру түймесінде 7 бекітіңіз.

Өшіру:

Қосу / өшіру батырмасын 6 басыңыз содан кейін жіберіңіз.

Қозғалтқыш құралды жөндеу / алдын алу шаралары

Қозғалтқыш құралмен кез кезелген жұмысты бастау алдында оны токтан ажыратып тастаңыз.

Электр құралды майлау (3-4 сур. қараңыз)

[АН15-30 В]

Пайдалануды бастау алдында, сонымен бірге, пайдалану кезінде тығынның тексеру терезесі 12 арқылы май деңгейін тексеру керек. Электр құралды тігінен ұстаңыз және май деңгейін тексеріңіз (3.1 сур. қараңыз). Май деңгейі тексеру терезесінің төменгі нүктесінен 3 мм-ге төмен болса, май қосу керек.

- Электр құралды тегіс бетке қойыңыз.
- Тығын 12 айналасындағы аумақта шүберекпен тазалаңыз.
- Тығынды 12 бұрап алу үшін гайка кілтін 9 пайдаланыңыз (3.2 сур. қараңыз).
- 3.3 суретінде көрсетілгендей түтігі 8 арқылы электр құралына арнайы майды құйыңыз.
- Гайка кілтін 9 пайдаланып тығынды 12 бұраңыз (3.2 сур. қараңыз).



Түтікте 8 арнайы майды пайдалану ұсынылған.



Электр құралды майсыз немесе жеткіліксіз май көлемінсіз пайдалануға тыйым салынады, өйткені бұл электр құралының бұзылуына әкелуі мүмкін немесе кепілдік бойынша жөндеу құқығыңызды жоюы мүмкін.

[АН16-30 В]

Әр 50 сағат жұмыс істеген сайын немесе соққы күші әлсірегенде электр құралына май құйыңыз.

- Электр құралды тегіс бетке қойыңыз.
- Тығын 12 айналасындағы аумақта шүберекпен тазалаңыз.
- Тығынды 12 бұрап алу үшін гайка кілтін 9 пайдаланыңыз (4.1 сур. қараңыз).
- 4.2 суретінде көрсетілгендей түтіктен 8 майлау саңылауына 13 арнайы май құйыңыз. Назар аударыңыз: 30 г-нан артық май құймаңыз; өйтпесе электр құрал тиісті түрде жұмыс істемейді. Электр құралдарының берілістерін арнайы майлағышпен майлау (түтіктен 8) ұсынылған - майлардың басқа түрлері электр құралына зақым келтіреді.
- Гайка кілтін 9 пайдаланып тығынды 12 бұраңыз (4.1 сур. қараңыз).

[АН19-30 В]

Әр 50 сағат жұмыс істеген сайын немесе соққы күші әлсірегенде электр құралына май құйыңыз.

- Электр құралды тегіс бетке қойыңыз.
- Тығын 12 айналасындағы аумақта шүберекпен тазалаңыз.
- 14 фланецті сомын кілтін пайдаланып, 12 тығынын бұрап алыңыз (5.1 сур. қараңыз).

- 5.2 суретінде көрсетілгендей түтіктен 8 майлау саңылауына 13 арнайы май құйыңыз. Назар аударыңыз: 30 г-нан артық май құймаңыз; өйтпесе электр құрал тиісті түрде жұмыс істемейді. Электр құралдарының берілістерін арнайы майлағышпен майлау (түтіктен 8) ұсынылған - майлардың басқа түрлері электр құралына зақым келтіреді.
- 14 фланецті сомын кілтін пайдаланып, 12 тығынын бұрап бекітіңіз (5.1 сур. қараңыз).



Электр құралды майсыз немесе жеткіліксіз май көлемімен пайдалануға болмайды, өйткені бұл электр құралдың бұзылуына әкелуі немесе кепілдік бойынша жөндеу құқығының жойылуына себеп болуы мүмкін.

Қозғалтқыш құралды тазалау

Құрылғыны ұзақ уақыт қолданудың маңызды талабы - оны таза ұстау. Құрылғыны әрдайым сығылған ауамен ауа алмасатын тесіктерінен үрлеп тазартып тұрыңыз 5.

Сатудан кейінгі қызмет және өтінім бойынша қызмет

Біздің сатудан кейінгі қызмет өнімге техникалық қызмет көрсетуге және оны жөндеуге, сонымен бірге, қосалқы бөлшектерге қатысты сұрақтарыңызға жауап береді. Сондай-ақ, сервистік орталықтар туралы ақпаратты, бөліктердің диаграммаларын және қосалқы бөлшектер туралы ақпаратты мына бетте табуға болады: www.dwt-pt.com.

Электр құралдарын тасымалдау

- Тасымалдау кезінде қаптамаға ешбір механикалық әсерді тигізуге болмайды.
- Жүкті түсіргенде / жүктегенде қысып орау қағидатымен жұмыс істейтін ешбір технология түрін пайдалануға рұқсат етілмеген.

Қоршаған ортаны сақтау



Шикізатты қоқыс ретінде пайдаға асырудың орнына қайта қолдануға жіберіңіз.

Электр құралы, жарақаттар және бума қоршаған ортаға зиянсыз қайда қолдануға жіберілуі керек. Пластикалық компоненттер сыныпталған қайта қолдану үшін белгіленген. Бұл нұсқаулар қайта қолданылатын хлорин қосылмаған қағазда басып шығарылған.

Өндіруші өзгерістер енгізуі мүмкін.

Қазақ тілі
Автоваги «130»



يُوصى باستخدام الزيت الخاص من الأنابيب 8.

• استخدم مفتاح ربط الحافة 14 لربط السداة 12 (انظر الشكل 5.1).



يُحظر استخدام أداة الطاقة بدون زيت أو بمستوى زيت غير كافٍ لأن هذا قد يؤدي إلى تعطل أداة الطاقة أو يلغي حرك في الضمان المتعلق بالإصلاح.

يحظر استخدام العدة الكهربائية دون شحن أو مع كمية غير كافية منها لأن هذا قد يؤدي إلى كسر العدة الكهربائية أو يمكن أن يبطل حرك في ضمان الإصلاح.



تنظيف الأداة الكهربائية

[AH16-30 B]

لا بد من المحافظة على نظافة الأداة الكهربائية للحصول على استخدام آمن على المدى الطويل. قم بتنظيف الأداة الكهربائية بانتظام باستخدام الهواء المضغوط من خلال فتحات التبريد رقم 5.

أضف شحنًا إلى الأداة الكهربائية بعد كل 50 ساعة من تشغيلها أو إذا قلت قوة التأثير.

خدمة ما بعد البيع وخدمة التطبيق

تجيب خدمة ما بعد البيع لدينا على جميع تساؤلاتكم المتعلقة بصيانة المنتج الخاص بكم وإصلاحه، بالإضافة إلى قطع الغيار. كما يمكنكم أيضًا العثور على معلومات حول مراكز الخدمة وقطع الرسوم البيانية وقطع الغيار على: www.dwt-pt.com

- ضع أداة الطاقة على سطح مستو.
- نظف المنطقة المحيطة بالقياس 12 باستخدام قطعة قماش.
- استخدم مفتاح الربط 9 لفتح القابس 12 (راجع الشكل 4.1).
- أضف الشحن الخاص من الأنابيب 8 في فتحة الشحن 13 كما هو موضح في الشكل 4.2. تنبيه: لا تضيف أكثر من 30 غرامًا من الشحن؛ وإلا فإن العدة الكهربائية لن تعمل بشكل صحيح. يُوصى بأن يتم شحن تروس الأداة الكهربائية بزيت التشحيم الخاص بها (من الأنابيب 8) - حيث إن استخدام أنواع أخرى من زيت التشحيم سيضر الأداة الكهربائية.
- استخدم مفتاح الربط 9 لتثبيت القابس 12 (راجع الشكل 4.1).

نقل الأدوات
الكهربائية

[AH19-30 B]

- يجب ألا يسقط أي شيء ميكانيكي على العدة أثناء النقل مطلقًا.
- لا يجوز استخدام أي نوع من أنواع التقييدات التي تعمل وفق مبدأ تثبيت العدة عند التفريغ/التحميل.

أضف شحنًا إلى الأداة الكهربائية بعد كل 50 ساعة من تشغيلها أو إذا قلت قوة التأثير.

حماية
البيئة

احرص على إعادة تدوير المواد الخام بدلاً من التخلص منها كفضائيات.



يتبغي فرز الأدوات الكهربائية والملحقات والعبوات لإعادة تدويرها بحيث تكون صديقة للبيئة.

تم تصليق مكونات البلاستيك كغف من فئات إعادة التدوير. طبعت هذه التعليمات على ورق مُعاد تدويره ومصنوع بدون كلور.

- ضع أداة الطاقة على سطح مستو.
- نظف المنطقة المحيطة بالقياس 12 باستخدام قطعة قماش.
- استخدم مفتاح ربط الحافة 14 لفتح السداة 12 (انظر الشكل 5.1).
- أضف الشحن الخاص من الأنابيب 8 في فتحة الشحن 13 كما هو موضح في الشكل 5.2. تنبيه: لا تضيف أكثر من 30 غرامًا من الشحن؛ وإلا فإن العدة الكهربائية لن تعمل بشكل صحيح. يُوصى بأن يتم شحن تروس الأداة الكهربائية بزيت التشحيم الخاص بها (من الأنابيب 8) - حيث إن استخدام أنواع أخرى من زيت التشحيم سيضر الأداة الكهربائية.

تحتفظ الشركة المصنعة بحقها في إمكانية إجراء تغييرات.

استخدم دائما المقبض الإضافي 4 عند التشغيل. يمكن ضبط المقبض الإضافي 4 حسب الوضع الذي يراه المستخدم مريحا.

- أرخ مقبض الشد 3 كما هو موضح في الشكل 1.1.
- ضع المقبض الإضافي 4 في الوضع المراد (انظر الشكل 1.2).
- أحكم ربط مقبض الشد 3 كما هو موضح في الشكل 1.3.

تركيب / استبدال الملحقات (انظر الشكل 2)

- حرر المثبت 2 كما هو موضح في الشكل 2.1.
- تركيب / استبدال ملحق العمل في الطرف 1 (HEX-30) (انظر الشكل 2.2). عند تركيب ملحق العمل، من الضروري تنظيف نهاية المساق أولا. قم بتركيب الملحق فقط كما هو مبين في الشكل: يجب أن يواجه الأخدود الموجود على الملحق المثبت 2.
- أعلق المثبت 2 كما هو موضح في الشكل 2.3.

تستخدم قفازات عند إزالة الإزميل من الطرف 1 (HEX-30)، حيث قد يكون الإزميل بالغ السخونة بعد فترة العمل الممتدة.



التشغيل الأولي للأداة الكهربائية

- استخدم دائما فولطية المنبع الصحيحة: يجب أن يتطابق مصدر قدرة الجهد مع المعلومات المذكورة على لوحة تعريف الأداة الكهربائية.
- تم تشييم الأداة الكهربائية بشكل صحيح وجاهزة للاستخدام.
- تحتاج الأداة الكهربائية الجديدة إلى بعض الوقت حتى تلين اجزاؤها قبل العمل بأقصى طاقتها. تستغرق فترة التلين 5 ساعات تقريبا.
- تستغرق عملية تشييم الترس فترة قصيرة حتى ترتفع درجة حرارة الترس. حسب درجة الحرارة المحيطة، يمكن أن تتغير هذه الفترة الزمنية ضمن نطاق يبدأ من 15 ثانية تقريبا (إذا كانت درجة الحرارة المحيطة 32 درجة مئوية) حتى دقيقتين (إذا كانت درجة الحرارة المحيطة 0 درجة مئوية).

تشغيل / إيقاف تشغيل الأداة الكهربائية

[AH16-30 B, AH15-30 B]

التشغيل / إيقاف التشغيل على المدى القصير

للتشغيل، اضغط مع الاستمرار على مفتاح التشغيل / إيقاف التشغيل 6، لإيقاف التشغيل - قم بتحريره.

التشغيل / إيقاف التشغيل على المدى الطويل

التشغيل:

اضغط على مفتاح التشغيل / إيقاف التشغيل 6 وقم بتأمينه في موضعه باستخدام زر التشغيل رقم 7.

إيقاف التشغيل: ادفع مفتاح التشغيل / إيقاف التشغيل وحرره 6.

[AH19-30 B]

التشغيل / إيقاف التشغيل على المدى القصير

للتشغيل، اضغط مع الاستمرار على مفتاح التشغيل / إيقاف التشغيل 6، لإيقاف التشغيل - قم بتحريره.

التشغيل:

اضغط على مفتاح التشغيل / إيقاف التشغيل 6 وأغلقه بزر الإغلاق 7 لتحريكه إلى أعلى.

إيقاف التشغيل:

ادفع مفتاح التشغيل / إيقاف التشغيل وحرره 6.

ميزات تصميم الأداة الكهربائية

نظام الحماية من الاهتزاز

تم تصميم نظام الحماية من الاهتزاز للحد من تأثير الاهتزاز (أثناء التشغيل) على المشغل.

توصيات بشأن تشغيل الأداة الكهربائية

يتعين عليك ارتداء قفازات سميكة وناعمة عند العمل للحد من تأثير الاهتزاز على جسدك.



- عند العمل، تأكد من ضبط الملحق المستخدم بطريقة صحيحة بالمواد المراد معالجتها: يجب ألا يكون قريبا جدا من الحافة لأن أداة الطاقة سيتوجب استبدالها كثيرا، ولا بعيدا جدا حيث إن الملحق يمكن أن يعلق في المواد المراد معالجتها.
- اضغط على أداة الطاقة مع الإمساك بإحكام باستخدام كلتا اليدين. لا تستخدم طاقة زائدة: قوة آلية الطرق كافية للقيام بأداء مؤثر.
- تجنب التسرب الزائد للملحق المستخدم في المواد المراد معالجتها (على سبيل المثال، عند تفكيك التربة أو في عملية تدمير هيكل المباني) لأن الملحق المستخدم قد يعلق.
- إذا علق الملحق المستخدم في المواد أثناء التشغيل، فلا تحاول تحريره باستخدام أداة الطاقة كذراع لأن أداة الطاقة يمكن أن تتلف. قم بإزالة أداة الطاقة من الملحق المحشور. تابع التشغيل باستخدام ملحق آخر لكي تحرر الملحق المحشور. لاحظ: يحظر بشدة الطرق على الملحقات المحشورة أو أرجحتها أو محاولة استخراجها باستخدام أدوات أو أجسام غريبة (قطع من الأنابيب، والرافعات، وما إلى ذلك).

صيانة الأدوات الكهربائية / التدابير الوقائية

قبل تنفيذ أي أعمال على الأداة الكهربائية فإنه يجب فصلها عن مصدر الطاقة.

تشحيم العدة الكهربائية (انظر الشكل 3-4)

[AH15-30 B]

قبل بدء التشغيل بالإضافة إلى أثناء التشغيل من الضروري فحص مستوى الزيت من خلال نافذة مراقبة القياس 12. أمسك أداة الطاقة بشكل رأسي، وافحص مستوى الزيت (راجع الشكل 3.1). إذا كان مستوى الزيت أقل من 3 مم من أدنى نقطة لنافذة الفحص، فعندئذ يجب إضافة زيت.

• ضع أداة الطاقة على سطح مستو.

• نظف المنطقة المحيطة بالقابس 12 باستخدام قطعة قماش.

• استخدم مفتاح الربط 9 تلك القابس 12 (راجع الشكل 3.2).

• أضف الزيت الخاص في الأداة الكهربائية من الأنابيب 8 كما هو موضح في الشكل 3.3.

• استخدم مفتاح الربط 9 لتثبيت القابس 12 (راجع الشكل 3.2).

المعنى	الرمز	المعنى	الرمز
عدم التخلص من الأداة الكهربائية في حاوية النفايات المنزلية.		احرص على قراءة كافة قواعد السلامة والإرشادات.	
تعيين الأداة الكهربائية		ارتد نظارات الحماية.	
تسمح أدوات الطاقة بالقيام بالأنواع التالية من العمل: * تقوير فجوة داخل حائط وفتحات في الحائط وهيكل الأرضية؛ * تحطيم هيكل المباني (طوب- أو مبنى حجري، خرسانة موحدة، وما إلى ذلك)؛ * تكسير وانحلال العديد من المواد أو الأرضية (خرسانة، إسفلت، وحجارة الرصيف، التربة الحصوية، والتلج، وما إلى ذلك)؛ * تقطيع التلج، الصلصال، وما إلى ذلك؛ * توصيل المواد المنقولة والقضبان الأرضية؛ * طبع المواد المختلفة.	ارتد واقيات الأذن.		
تتطلب بعض أنواع عمليات التشغيل أعلاه ملحقات خاصة غير مضمنة في نطاق التسليم وغير موضحة في هذا الدليل.		احرص على ارتداء قناع الغبار.	
مكونات الأداة الكهربائية		افصل الأداة الكهربائية عن مصدر الطاقة قبل التركيب أو الضبط.	
1 الطرف السداسي HEX-30		خطر الإضرار بالأسلاك المخفية أو خطوط الكيماويات المنزلية.	
2 المقبض		اتجاه الحركة.	
3 مقبض الشد *		اتجاه الدوران.	
4 مقبض إضافي *		مؤمّن.	
5 فتحات تهوية		غير مؤمّن.	
6 مقفاح التشغيل / إيقاف التشغيل		عزل مزدوج / قنة الحماية.	
7 زر التأمين		انتبه. مهم.	
8 أنبوب بمادة تشحيم *		توجد علامة تثبت أن هذا المنتج يتوافق مع المتطلبات الأساسية لتوجيهات الاتحاد الأوروبي، ومتناسب مع معايير الاتحاد الأوروبي.	
9 مقفاح *		معلومات مفيدة.	
10 مقفاح الين (5 مم) *		احرص على ارتداء قفازات واقية.	
11 مقفاح الين (6 مم) *			
12 غطاء			
13 فتحة التشحيم			
14 مقفاح شفة *			
15 مقفاح الين (4 مم) *			
* أدوات إضافية اختيارية			
ليست كل الملحقات التي تم توضيحها أو وصفها متضمنة كعرض قياسي.			
تركيب عناصر الأداة الكهربائية وضبطها			
قبل تنفيذ أي أعمال على الأداة الكهربائية فإنه يجب فصلها عن مصدر الطاقة.			
تجنب سحب عناصر التثبيت محكمة الربط لتجنب تلف السلك.			
يُعد تركيب / فك / ضبط بعض العناصر متشابهًا في جميع موديلات الأداة الكهربائية، وفي هذه الحالة لا يُشار إلى موديلات محددة في الرسم التوضيحي.			



يجب قراءة جميع التعليمات، في حالة استخدام الجهاز مع عدم الالتزام بالأحكام التالية، قد تحدث صدمة كهربائية أو حريق أو إصابة خطيرة.

- تحقق من أن لفعة القرب مثبتة في موضع مناسب قبل التشغيل.
- عمل العدة الكهربائية سوف يولد الاهتزاز ويجب عليك أن تتأكد بغضبانة ان الساميري في الأماكن المختلفة لا تزال محكمة الربط قبل التشغيل.
- ارتد واقي العينين أثناء التشغيل لحماية العينين.
- حافظ على حدة لفعة القرب وذلك لتحقيق الكفاءة المثلى والأكثر أمناً.
- عند استبدال الملحقات أو تجديدها، يجب أن تتبع العملية تعليمات الملحق بقعة.
- إذا كان المنتج يحتوي على أي مشاكل، يجب ألا تحاول إصلاحه بنفسك، ويرى إذه إلى مركز الصيانة المحلية المخصص لفحصه.
- ثبت قطعة العمل بقدر المستطاع. ينبغي تثبيت قطعة العمل بجهاز تثبيت أو قراضة أو كمشاة، ويجب ربط القطعة بدلاً من حملها يدوياً.
- قبل التشغيل، يجب التأكد من أن المقotch في وضع «الإيقاف»؛ قبل ترك العدة الكهربائية يجب إيقاف تشغيلها ومحب قابس الطاقة.
- عندما يكون الملحق ثابتاً تماماً، عند ذلك يمكنك ترك العدة الكهربائية.
- لا تدع أبداً سلك الطاقة يلمس لفعة القرب أو الأجزاء المحيطة بها، وإلا فقد يتعرض سلك الطاقة للتلوث. يجب عدم استخدام العدة الكهربائية تالفة الأسلاك. إذا تضرر سلك الطاقة أثناء العمل، فيجب الأ يلمس السلك المتضرر، ويجب أن يتم سحب القابس فوراً. يزيد السلك التالف من خطر تعرض المستخدم لصدمة كهربائية.
- عند إزالة الجدران والأصيات أو في المواقع المماثلة، يجب الانتباه إلى الابتعاد عن الغاز، وخط أنابيب مياه الصنبور والأسلاك الكهربائية وبنبغي الأ يلمس أدوات التشغيل في تلك الأماكن الأجزاء المعدنية. يجب استخدام كاشف مناسب للغور على موقع أسلاك الكهرباء المخفية. أو يمكنك طلب البيانات ذات الصلة من هيئة إمدادات الطاقة المحلية. يؤدي الحفر من خلال الأسلاك إلى نشوب الحرائق والتعرض للصدمة الكهربائية. سينتج أنبوب الغاز المتضرر. إذا تم الحفر من خلال أنابيب المياه، فسيحدث فقدان في الممتلكات.
- إذا أصبح الملحق المركب على العدة الكهربائية مقطوعاً، فيجب إيقاف تشغيل العدة الكهربائية على الفور وإيقافها ساكنة، في ذلك الوقت، فإن العدة الكهربائية ستولد عزم دوران عالياً للغاية مما يؤدي إلى شوط العودة. من السهل أن يكون الملحق على العدة الكهربائية مقطوعاً، مثل: أن تكون العدة الكهربائية في وضع الشحن السريع، أو أن يميل الملحق المثبت على العدة الكهربائية إلى قطعة العمل.

- قد يتم قطع الأسلاك الكهربائية المخفية أو سلك الطاقة الخاص بالعدة الكهربائية أثناء التشغيل، وذلك يجب إمسك المقبض المعزول عند تشغيل العدة الكهربائية. إذا لامست العدة الكهربائية دائرة مشحونة، فستوصل الأجزاء المعدنية للعدة الكهربائية الكهرباء، وقد يتعرض المشغل لصدمة كهربائية.
- يجب إمسك مقبض المنتج بكتنا اليدين بإحكام أثناء التشغيل، ويجب أن تكون القاعدة مستقرة. يمكن إمسك المنتج بكتنا اليدين بإحكام؛ يجب تجنب التشغيل بيد واحدة.
- يجب عدم استخدام الإزميل المسطح في وضع تناوب اتجاه الدوران (مثل الحفر الدوار ومطرقة الحفر)، وإلا فسيمتغ الإزميل وسوف تفقد العدة الكهربائية السيطرة.
- قطط عند ارتدائك لفقاتزات يمكنك لمس الملحقات، ستكون لقم القرب والملحقات ساخنة أثناء التشغيل، ومن السهل أن تتعرض لحرق. لا تلمس أبداً على الفور لقم القرب أو الأجزاء حولها عند انتهاء التشغيل، لأن تلك الأجزاء سوف تكون ساخنة للغاية وستحرق جلدك. ارتداء القفازات والراحة الوسطى يمكن أن يقللا من الاهتزاز والإصابة في اليدين والذراعين.
- لا يجب أن توضع البناء والجسم بين العدة الكهربائية والجدار أو العمود وذلك لمنع العدة الكهربائية من التطاير عندما يتم حبس لقم الحفر.
- في حالة استخدام تمديد سلك طاقة، يرجى استخدام سلك طاقة مزوج العزل بنفس مواصفات العدة الكهربائية.
- تجنب إيقاف محرك الأداة الكهربائية عند الحمل.
- تجنب إزالة أي رفانق أو شظايا أثناء تشغيل محرك الأداة الكهربائية.

- لا تغتير أبداً تصميم الإزميل أو تستخدم ملحقات أو أجهزة، غير موسى بها لإداة التشغيل لديك.
- اتناء العمل، لا تضغط مطلقاً على أداة التشغيل بقوة مفرطة، مما قد يؤدي إلى انحراف الإزميل وتحميل زائد على المحرك.
- تجنب انشطار الإزميل في المادة التي يتم العمل فيها. في حال حدوث هذا، لا تحاول تحريره باستخدام محرك أداة التشغيل لديك. حيث إن هذا قد يلف المحرك.
- لا تحاول مطلقاً إخراج الأزاميل العالقة في المادة التي تعمل عليها بقوة باستخدام مطرقة أو أجسام أخرى حيث إن الجزبات المعدنية المتطايرة قد تؤذي كلاً من المشغل والأشخاص القريبين.
- اتناء التشغيل، خصوصاً على الأسطح المنزلة أو غير المستوىة بالإضافة إلى العمل قرب المنحدرات أو الأماكن المرتفعة، من الضروري (استخدام اليياكل الحاجزة أو الموانع)، عند وجود احتمالية لسقوط كل من المشغل وأداة الطاقة.
- في أثناء عمليات التشغيل المرتبطة بتدمير هياكل المباني، من الضروري القيام بالتقييم الصحيح لصلدمات عمليات التشغيل هذه واتخاذ معايير السلامة اللازمة. على سبيل المثال، اختر المكان الصحيح للعمل مع الأخذ في الاعتبار طرق النجاة وفقاً لاتجاه السقوط.
- اتناء القيام بأعمال الطرق، من الضروري الالتزام بقواعد السلامة الخاصة (قم بتثبيت إشارات الطريق المطلوبة، وارتد ملابس مناسبة، وما إلى ذلك).



تحذير: المواد الكيميائية الموجودة في الغبار المولد من السفررة والقطع والنشر والتجلبخ والحفر وغيرها من أنشطة صناعة البناء والتشييد قد تؤدي إلى السرطان أو النقص الخلقي أو قد تكون ضارة على الخصوبة. يكون أيون بعض المواد الكيميائية:

- قبل أي أعمال إصلاح أو استبدال في الجهاز، يجب سحب قابس الطاقة أولاً.
- أكسيد السيليكون التثاني الشفاف وغيره من منتجات البناء في الطوب الجداري والإسمنت، وزيترنخ الكروم (CCA) في الخشب مع المعالجة الكيميائية، هذه المواد تعتمد درجة الضرر لها على درجة تكرار تنفيذ هذه الأعمال. إذا كنت ترغب في تقليل الاتصال بهذه المواد الكيميائية، يرجى العمل في مكان يحتوي على تهوية ويجب عليك استخدام الأجهزة ذات شهادات السلامة (مثل قناع الغبار المصمم مع فلتز صغير للغبار).

الرموز المستخدمة في الدليل

تستخدم الرموز التالية في دليل التشغيل، يرجى تذكر معانيها. سيشرح التفسير الصحيح للرموز المستخدمة الصحيح والأمن للاداة الكهربائية.

المعنى

الرمز

قاطع

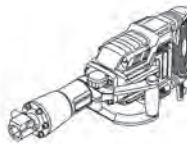

الأجزاء المميزة باللون الرمادي - مقبض
لين (نمو سطح معزول)

ملصق الرقم التسلسلي:
AH... - الطراز؛
XX - تاريخ التصنيع؛
XXXXXXX - الرقم التسلسلي.

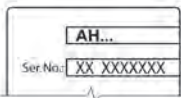

HEX-30 (نوع قابض لقم المتقرب أو ساق الملحق).



- لا تسمى استخدام السلك، لا تستخدم السلك أبداً لحمل أو سحب أو فصل العدة الكهربائية، حافظ على السلك بعيداً عن الحرارة والزيت والحواف الحادة والأجزاء المتحركة. استخدام أسلاك تالفة أو متشابكة يزيد من مخاطر الإصابة بصدمات الكهرباء.
- عند استخدام العدة الكهربائية في الأماكن المفتوحة، استخدم أسلاك التمديد المخصصة للاستخدام الخارجي فقط. استخدم سلكاً يناسب الاستخدام في المناطق المفتوحة ويقفل من خطر التعرض لصدمة كهربائية.
- عندما يكون تشغيل العدة الكهربائية في مكان رطب أمراً لا مفر منه، فاستخدم أداة تعمل بالتيار المتبقي (RCD) كمزود محمي. يعمل استخدام RCD على تقليل مخاطر الإصابة بصدمات كهربائية. ملحوظة مصطلح "أداة تعمل بالتيار المتبقي (RCD)" يمكن استبداله بالمصطلح "مترجم دائرة خطأ التاريف (GFCI)" أو "قاطع دائرة التسريب الأرضي (ELCB)".
- تحذير! لا تلمس أبداً الأسطح المعدنية المكشوفة في علبة التروس، والدرع، وما إلى ذلك لأن لمس الأسطح المعدنية سوف يحدث تداخلاً مع الموجة الكهرومغناطيسية، مما يسبب إصابات أو حوادث محتملة.

السلامة الشخصية

- كن يقظاً، وراقب ما تفعله واستخدم الحس السليم عند تشغيل العدة الكهربائية. لا تستخدم العدة الكهربائية عندما تكون متعباً أو تحت تأثير المخدرات أو الكحوليات أو الأدوية. إن أي لحظة من عدم الانتباه أثناء تشغيل العدة الكهربائية قد ينتج عنها جروح شخصية خطيرة.
- استخدم معدات الوقاية الشخصية. ارتد دائماً القناع الواقي للعين. تعمل أدوات الحماية مثل القناع الواقي من الغبار أو أغطية الأمان المضادة للانزلاق أو قبة صلبة أو أجهزة حماية السمع والتي يتم استخدامها في ظروف معينة على تقليل احتمالات التعرض لإصابات شخصية.
- تجنب التشغيل غير المقصود. تأكد من أن المفتاح على وضع إيقاف التشغيل قبل التوصيل بمصدر الطاقة، والاحتفاظ به عند حمل العدة. حمل العدة الكهربائية مع وجود إصبعك في المفتاح أو تشغيل العدة الكهربائية التي يكون فيها المفتاح في وضع التشغيل يؤدي إلى احتمال وقوع حوادث.
- أزل أي مفاتيح ضبط أو مفاتيح ربط قبل تشغيل العدة الكهربائية. قد يؤدي وجود مفتاح ربط أو مفتاح متصل بالأجزاء النوار للعدة الكهربائية إلى حدوث إصابة شخصية.

- لا تتعدّ الارتفاع. أبق قدميك دوماً في وضع مناسب واحتفظ بتوازنك في جميع الأوقات. يمكن هذا من السيطرة بشكل أفضل على العدة الكهربائية في المواقف غير المتوقعة.
- ارتد ملابس ملائمة. لا ترتد ملابس فضفاضة أو مجوهرات. حافظ على شعرك وملابسك وقفاتك بعيداً عن الأجزاء المتحركة. قد تعلق الملابس الفضفاضة أو المجوهرات في الأجزاء المتحركة.
- في حال توفير أجهزة لتوصيل وسائل شطف وتجميع الغبار، تأكد من توصيلها واستخدامها بشكل ملائم. قد يؤدي استخدام تجميع الغبار إلى تقليل المخاطر الناجمة عن الغبار.
- لا تدع الألفة المكتسبة من الاستخدام المتكرر للعدد تسمح لك بالإعجاب بالنفس وتجاهل مبادئ سلامة العدة. يمكن أن يؤدي عمل واحد بأهمل إلى إصابة شديدة في لحظة من الثانية.

تحذيرات سلامة خاصة

- ارتد أدوات حماية الأذن عند استخدام مثقاب الحفر. فإن التعرض للضوضاء يمكن أن يسبب فقدان السمع.
- استخدم المقبض (المقباض) الإضافي إذا كان مزوداً بالأداة. فإن فقدان التحكم قد يتسبب في الإصابة الشخصية.
- أمسك العدة الكهربائية بأسطح المقبض المعزولة عند أداء عملية قد تصل فيها ملحقات التقطيع بأسلاك مخفية أو بالسلك الخاص بها. ملحقات التقطيع المتصلة بسلك "به تيار" قد تجعل الأجزاء المعدنية المكشوفة للعدة الكهربائية "بها تيار" وقد تصيب المشغل بصدمة كهربائية.
- لاحظ الجهد الكهربائي: في توصيلات الطاقة، يجب التأكد من أنه إذا كان الجهد الكهربائي هو نفسه الجهد المذكور في لوحة بيانات العدة، وإذا كان الجهد الكهربائي أعلى من الجهد المناسب، فستتجج حوادث للمشغلين، وفي الوقت نفسه، ستتدمر العدة. لذلك، إذا لم يتم تأكيد الجهد الكهربائي، يجب ألا توصيلها إجبارياً، وعلى العكس من ذلك، عندما يكون الجهد الكهربائي أقل من الجهد المطلوب، سوف يحدث عطب للمحرك.

استخدام العدة الكهربائية والعناية بها

- يحظر على الأشخاص ذوي القدرات النفسية أو العقلية أو الأطفال ذوي القدرات المنخفضة أن يشغلوا العدة الكهربائية، ما لم يتم الإشراف عليهم

AH19-30 B	AH16-30 B	AH15-30 B	قاطع	
				كود الأداة الكهربائية
	انظر صفحة 9	[127-110 فولت~50هرتز] [240-230 فولت~50هرتز]		
1700	1700	1700	[وات]	القدرة المقدره
900	850	900	[وات]	خرج الطاقة الكهربائية
14.7 8	13.4 7.8	13.4 7.8	[127-110 فولت [أمبير] [240-230 فولت [أمبير]	قوة التيار الكهربائي بالفولطية
2000	2100	1900	[تنبؤة في الدقيقة]	معدل الطرق
75	60	50	[جول]	قدرة الشوط الواحد
HEX-30	HEX-30	HEX-30		نوع مقبض اللقم
19 41.9	15.6 34.18	14.5 31.97	[كجم] [رطل]	الوزن
□ / II	□ / II	□ / II		قمة الأمان
93	—	—	[ديسيبل]	الضغط الصوتي
105	—	—	[ديسيبل]	قوة الصوت
20,706	—	—	[م/ث ²]	الاهتزاز المقدر

تحذير قم بقراءة كافة تحذيرات السلامة وكافة التعليمات، قد يتسبب الفشل في اتباع التحذيرات والتعليمات المسروقة أذى في صدمة كهربائية أو حريق، و/أو إصابة خطيرة.



احفظ كافة التحذيرات والتعليمات للرجوع إليها مستقبلاً. يشير مصطلح "العدة الكهربائية" في التحذيرات إلى العدة الكهربائية (السلكية) التي تعمل عبر موصلات الكهرباء الرئيسية الخاصة بك أو العدة الكهربائية (اللاسلكية) التي تعمل بالبطارية.

سلامة منطقة العمل

- حافظ على منطقة العمل نظيفة ومضاءة جيداً. المناطق غير المنظمة أو المظلمة قد تتسبب في إصابات.
- لا تشغل هذه العدة الكهربائية في الأماكن القابلة للانفجار، مثل عند وجود مواد سريعة الاشتعال أو غازات أو غبار. تصنع العدة الكهربائية هذه شرارات قد تؤدي إلى إشعال الغبار أو الأبخرة.
- احرص على بقاء الأطفال أو المتفرجين بعيداً أثناء تشغيل العدة الكهربائية. قد تتسبب المليبات في فقدانك للتركيز.

السلامة الكهربائية

- يجب أن تتطابق قوايس العدة الكهربائية مع ماخذ التيار. لا تقم بتعديل القوايس بأي شكل. لا تستخدم مهاويس قوايس مع العدة الكهربائية المورضة (الموصولة بالأرض). تقلل القوايس غير المعدلة وماخذ التيار المطابقة من خطر حدوث صدمة كهربائية.
- تجنب ملامسة الجسد للأسطح المورضة أو الموصولة بالأرض (مثل الأنابيب والمشعات والنطاقات والثلاجات). هناك خطر متزايد من التعرض للصدمة الكهربائية إذا كان جسمك موزناً أو موصولاً بالأرض.
- لا تعرض العدة الكهربائية لظروف الأمطار أو البلل. دخول المياه إلى العدة الكهربائية يزيد من خطر حدوث صدمة كهربائية.

معلومات
الضجيج

احرص دائماً على ارتداء أداة حماية الأذن إذا كان الضغط الصوتي يتجاوز 85 ديسيبل.



إعلان
المطابقة



نعلن تحت مسؤوليتنا وحدثنا أن المنتج الموصوف ضمن "مواصفات الأداة الكهربائية" يتوافق مع كل الأحكام ذات الصلة بتوجيهات 2006/42/EC بما في ذلك التعديلات ويتوافق مع المعايير التالية:
EN 60745-1:2009+A11:2010
EN 60745-2-6:2010

Wu Cunzhen

Wu Cunzhen

المدير العام

* - بالنسبة إلى الأدوات الكهربائية ذات الجهد 240-230 فولت.

Merit Link International AG
Stabio, Switzerland, 21.02.2020

قواعد السلامة
العامة

تحذير - لتقليل خطر الإصابة، ينبغي أن يقرأ المستخدم دليل التعليمات!



- ابزار قدرتی را درحالی که محکم با دو دست گرفته‌اید فشار دهید. از تیروی بیش از حد استفاده نکنید: انرژی مکانیسم ضربه زدن برای عملکرد موثر کافی است.

[AH16-30 B]

بعد از هر 50 ساعت کار یا هنگامی که فشار ضربه کم می‌شود، به ابزار برقی شارژی گریس اضافه کنید.

- ابزار قدرت را در سطح صاف قرار دهید.
- پارچه را با سطح اطراف پلاگین 12 تمیز کنید.
- از آچار فلنج 14 برای باز کردن تویی 12 استفاده کنید (نگاه کنید به شکل 5.1).

- گریس مخصوص را از لوله 8 به داخل سوراخ روغنکاری 13 به صورتی که در شکل 5.2 نشان داده است، بریزید. توجه: بیش از 30 گرم گریس اضافه نکنید؛ در غیر این صورت ابزار برقی / شارژی به درستی کار نخواهد کرد. توصیه می‌شود ننده های ابزار برقی شارژی را با روان کننده مخصوص ننده ها (از لوله 8) گریس کاری کنید، سایر انواع روان کننده ها به دستگاه شما آسیب می‌رسانند.
- از آچار فلنج 14 برای پیچ کردن تویی 12 استفاده کنید (نگاه کنید به شکل 5.1).

اقدامات پیشگیرانه / مراقبتی
از ابزار برقی

قبل از انجام هر کاری روی این ابزار باید آن را از برق جدا کنید.

گریس کاری ابزار برقی / شارژی (رجوع کنید به شکل 3-4)

[AH15-30 B]



استفاده از ابزار بدون گریس کاری یا با گریس ناکافی توصیه نمی‌شود چون ممکن است منجر به خرابی دستگاه شود و این کار ممکن است حق گارانتی تعمیرات شما را لغو کند.

تمیز کردن ابزار برقی

یکی از شرایط لازم برای استفاده ایمن و طولانی مدت از ابزار برقی این است که آن را تمیز نگه دارید. مرتب با جریان هوای فشرده از طریق شیرهای تهویه 5، ابزار را تمیز کنید.

خدمات پس از فروش و خدمات کاربردی

خدمات پس از فروش ما پاسخگوی سؤالات شما درباره نگهداری و تعمیرات محصول شما و همچنین قسمت های یکنی آن است. اطلاعات مربوط به مراکز سرویس، نمودارهای قطعات و قطعات یکنی را می‌توانید در این سایت بیابید: www.dwt-pt.com

حمل ابزارهای
برقی

- در طول حمل ابزار از وارد کردن هر گونه ضربه مکانیکی به بسته بندی مطلقاً بپرهیزید.
- هنگام قرار دادن دستگاه در بسته یا خارج کردن آن، استفاده از هیچ گونه فناوری ای که باعث دستکاری در منگنه بسته بندی شود، مجاز نیست.

محافظت از محیط
زیست

به جای اینکه مواد خام را مثل زباله دور بیندازید، آن‌ها را بازیافت کنید.



ابزار برقی، لوازم جانبی و بسته بندی را باید برای بازیافت به روش زیست محیطی طبقه بندی کرد. اجزای پلاستیکی برای بازیافت طبقه بندی شده برچسب گذاری می‌شوند. این دستورالعمل‌ها روی کاغذ بازیافت شده تولید شده بدون کلر چاپ می‌شوند.

سازنده حق ایجاد تغییرات احتمالی را برای خود محفوظ می‌داند.

- این ابزار شارژی با روانکاری مناسب ارائه شده است و آماده استفاده است.
- برای کار با یک ابزار شارژی جدید، قتری زمان لازم است تا همه قطعاتش آب بندی شوند. مدت زمان آب بندی حدود 5 ساعت کارکرد است. قتری زمان لازم است تا روانکاری بنده گرم شود. بسته به نمای محیطه این مدت زمان حدود 15 ثانیه (در نمای محیطه 32 درجه سانتیگراد) و حداکثر 2 دقیقه (در نمای محیطه 0 درجه سانتیگراد) است.

- 8 تیوب ماده روغنی *
- 9 آچار *
- 10 آچار آلن (5 میلی متری) *
- 11 آچار آلن (6 میلی متری) *
- 12 درپوش
- 13 سوراخ مخصوص گریس کاری.
- 14 آچار فلنج *
- 15 آچار آلن (4 میلی متری) *

روشن / خاموش کردن ابزار برقی

* اضافی اختیاری

[AH16-30 B, AH15-30 B]

روشن / خاموش کردن کوتاه مدت

برای روشن کردن ابزار، سوییچ 6 را نگه دارید و برای خاموش کردن آن این سوییچ را رها کنید.

روشن / خاموش کردن بلند مدت

روشن کردن:

سوییچ روشن / خاموش 6 را فشار دهید و آن را با دکمه قفل 7 در موقعیت خود قفل کنید.

خاموش کردن:

سوییچ روشن / خاموش 6 را فشار دهید و نگه دارید.

[AH19-30 B]

روشن / خاموش کردن کوتاه مدت

برای روشن کردن ابزار، سوییچ 6 را نگه دارید و برای خاموش کردن آن این سوییچ را رها کنید.

روشن / خاموش کردن بلند مدت

روشن کردن:

سوییچ روشن / خاموش 6 را فشار دهید و آن را به وسیله دکمه قفل 7 در محل قفل کنید، به سمت بالا حرکت دهید.

خاموش کردن:

سوییچ روشن / خاموش 6 را فشار دهید و نگه دارید.

ویژگی های طراحی ابزار برقی

سیستم محافظت در برابر لرزش

سیستم محافظت در برابر لرزش برای کاهش اثر لرزش (در طول عملکرد) بر روی اپراتور طراحی شده است.

توصیه هایی درباره عملکرد ابزار برقی

هنگام کار برای کاهش اثر لرزش روی بدن، دستکش ضخیم بپوشید.



- هنگام کار کردن مطمئن شوید که لوازم جانبی کار را بطور مناسب برای مواد در حال پردازش تنظیم کرده‌اید. بطوریکه زیاد به لبه‌ها نزدیک نباشند زیرا ابزار قدرتی اغلب نیاز به جابه‌جایی دارد اما زیاد هم دور نباشند تا لوازم جانبی در مواد در حال پردازش گیر نکنند.

همه لوازم جانبی به تصویر کشیده شده و توضیح داده شده به عنوان تحویل کالای استاندارد در بسته محصول قرار دارند.

نصب و تنظیم اجزای ابزار برقی

قبل از انجام هر کاری روی این ابزار باید آن را از برق جدا کنید.

اجزای چفت و بست را خیلی محکم نکنید تا به شیارها آسیب نرساند.



نصب / پیاده سازی / تنظیم برخی از اجزا برای همه مدل های ابزار شارژی یکسان است، بنابراین مدل های خاص در اشکال نشان داده نشده اند.



دسته اضافی (رجوع کنید به شکل 1)

همیشه در هنگام کار از دسته اضافی 4 استفاده کنید. دسته اضافی 4 می تواند در هر وضعیتی که کاربر احساس راحتی می کند، قرار گیرد.

- دسته گیره محکم کننده 3 را همانطور که در شکل 1.1 نشان داده شده است، شل کنید.

- دسته اضافی 4 را در وضعیت موردنظر قرار دهید (رجوع کنید به شکل 1.2).

- گیره نگهدارنده 3 را به صورتی که در شکل 1.3 نشان داده شده است، سفت کنید.

نصب / تعویض لوازم جانبی (رجوع به شکل 2)

- گیره 2 را همان طور که در شکل 2.1 نشان داده شده است، آزاد کنید.

- نصب / تعویض لوازم جانبی کار در سه نظام 1 (HEX-30) (رجوع کنید به شکل 2.2). در هنگام نصب لوازم کار، لازم است که در ابتدا، انتهای شاکر را تمیز نمایید. لوازم جانبی را فقط به صورتی که در شکل نشان داده شده است، نصب کنید. شیار روی لوازم جانبی باید با گیره تماس پیدا کند.

- گیره 2 را همان طور که در شکل 2.3 نشان داده شده است، قفل کنید.

در هنگام برداشتن اسکنه از روی سه نظام 1 (HEX-30) حتما دستکش بپوشید، چون ممکن است اسکنه بعد از کار طولانی بسیار داغ باشد.



راه اندازی اولیه ابزار برقی

- همیشه از ولتاژ تغذیه صحیح استفاده کنید؛ ولتاژ تغذیه نیرو باید مطابق با اطلاعات ذکر شده روی پلاک شناسایی ابزار شارژی باشد.

نمادهای مورد استفاده در این دفترچه راهنما

نمادهای زیر در این دفترچه راهنما استفاده شده است لطفاً معنای آن ها را به خاطر داشته باشید. تفسیر درست نمادها باعث استفاده صحیح و ایمن از ابزار شارژی می شود.

مغزی

نماد

مغزی

تعداد

قفل



قفل باز



عیاق دوپل / کلاس محافظت



توجه مهم



علامتی که تأیید می کند این محصول مطابق با شرایط اساسی دستورالعمل های اتحادیه اروپا و استانداردهای هماهنگ اتحادیه اروپا است.



اطلاعات مفید



از عینک ایمنی استفاده کنید.



ابزار شارژی را به همراه زیله های خانگی دور نیندازید.



کاربرد اختصاصی ابزار برقی

- ابزارهای قدرتی به کارهایی که در زیر آمده اند امکان اجرا شدن می دهند:
- + کندن طاقچه و روزنه در دیوارها و سازه های کف؛
- + تخریب سازه های ساختمانی (ساختمان آجری یا سنگی، سیمان یکپارچه و غیره)؛
- + شکستن یا از جا کنن مصالح یا کف خیابان ها (بتون، آسفالت، سنگفرش، خاک و ماسه، یخ و غیره)؛
- + تراشیدن یخ، خاک رس و غیره؛
- + کوبیدن تیر و میله زمین؛
- + استامپ کردن مصالح مختلف.

بعضی از انواع عملیات های بالا نیاز به لوازم جانبی ای دارند که در دامنه تعریف ارائه نشده اند و در این راهنمای کار توضیح داده نشده اند.

اجرای ابزار برقی

- 1 سه نظام HEX-30
- 2 گیره
- 3 گیره نگهدارنده *
- 4 دسته اضافی *
- 5 شیار های تهویه هوا
- 6 سوئیچ روشن/ خاموش
- 7 دکمه فعال کننده قفل

جهت حرکت



جهت چرخش

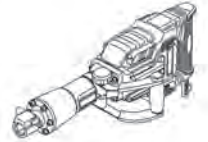

تخریب بخش های مشخص شده به رنگ خاکستری - دسته نرم (با سطح عایق)

برچسب شماره سریال: AH... مدل؛ XX - تاریخ ساخت؛ XXXXXXXX - شماره سریال.

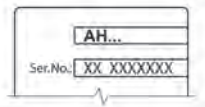

HEX-30 (سه نظام یا وسیله جانبی از نوع میله ای).



همه قوانین و شرایط ایمنی را بخوانید.



از عینک ایمنی استفاده کنید.



از محافظ گوش استفاده کنید.



از ماسک ضد گرد و غبار استفاده کنید.



قبل از نصب یا تنظیم ابزار شارژی، اتصال آن را از برق جدا کنید.



ریسک آسیب رسیدن به کوله های خدمات خانگی یا سیم کشی پیمان.



- در هنگام کار، هر دو دسته ابزار باید با دو دست محکم نگه داشته شوند، و قسمت اصلی دستگاه باید ثابت باشد. فقط با هر دو دست می توان ابزار برقی/شارژی را محکم نگه داشت؛ از کار کردن با یک دست اجتناب کنید.
- اسکله تخت نباید در حالت چرخشی استفاده شود (مثلاً دریل چرخنده یا چکش چرخنده)، در این صورت اسکله گیر خواهد کرد و کنترل ابزار را از دست خواهید داد.

- تنها در صورتی می توانید لوازم جانبی را لمس کنید، که دستکش به دست داشته باشید، مته ها و لوازم جانبی در حین کار داغ خواهند شد و ممکن است باعث سوختگی شوند. هرگز بلافاصله بعد از اتمام کار به مته های دریل یا قسمت های اطراف آن دست نزنید، چون این قطعات داغ و سوزاننده هستند و ممکن است باعث سوختگی پوست شما شوند. پوشیدن دستکش و استراحت بین کار می تواند لرزش را کاهش داده و خطر آسیب به دستانتان را کم کند.
- برای پیشگیری از پرش ابزار در صورت گیر کردن مته های دریل، دست ها و بدن نباید بین دیوارها ستون و ابزار برقی/شارژی قرار گیرند.

- در صورت استفاده از سیم برق اضافی جهت بلندتر شدن کابل، لطفاً از کابل های برق دو عایقه با همان مشخصات کابل ابزار برقی/شارژی استفاده کنید.
- در حین کار روی یک جسم از توقف موتور ابزار برقی جلوگیری کنید.
- هنگامی که موتور ابزار برقی روشن است، با ابزار هیچ گونه تراشه یا قطعه ای را برنارید.
- هیچگاه هنگام کار کردن ابزار قدرتی را زیاد فشار ندهید زیرا ممکن است منجر به سوختگی و آسیب زدن به موتور شود.
- از متوقف کردن اسکله در موادی که روی آن کار می کنید اجتناب کنید. اگر این مورد اتفاق افتاد، تلاش نکنید که آن را به وسیله موتور ابزار قدرتی آزاد کنید. ممکن است این کار به موتور آسیب برساند.
- هیچگاه اسکله هایی را که در موادی که روی آن ها کار می کنید گیر کرده اند، با استفاده از چکش یا ابزارهای دیگر به زور آزاد نکنید. ممکن است قطعات فلزی که پرتاب می شوند، هم به کسی که مشغول به کار است و هم به افرادی که در اطراف هستند آسیب بزند.
- هنگام استفاده از ابزار برقی به مدت طولانی، از گرم شدت بیش از حد آن بپرهیزید.

- در طول عملکرد، به خصوص در سطوح لغزنده یا غیرمسطح و همچنین وقتی در نزدیکی تخته سنگ، مکان های شیب دار یا در شرایط مرتفع مشغول به کار هستند، ضروری است که از احتمال سقوط کسی که مشغول به کار است و ابزار قدرتی جلوگیری کنید (باید از سازه های حصار یا مانع استفاده شود).

- در حین عملیات های مرتبط با تخریب سازه های ساختمانی، اجرای ارزیابی صحیح اثر این عملیات ها و انجام سنجش ایمنی لازم ضروری است. برای مثال، مکان درست را برای کار انتخاب کنید و راه های نجات را بسته به مسیر سقوط اوار در نظر بگیرید.
- در حین انجام کارهای جادامی، پیروی از قوانین ایمنی ضروری است (نصب علائم های جادامی لازم، پوشیدن لباس مناسب و غیره).

هشدار: مواد شیمیایی محتوی موجود در غبار تولید شده حین شن زنی، برش، ازه کاری، پرداخت کاری، دریل یا هر فعالیت صنعت ساخت و ساز ممکن است موجب سرطان یا نقص مادرزادی و یا صدمه به توانایی باروری شود. بون برخی مواد شیمیایی باید باشد:

- پیش از انجام هر گونه کار تعمیر یا تعویض دستگاه، ابتدا باید دوشاخه از پریز کشیده شود.
- دو اکسید سیلیسیم شفاف و دیگر محصولات بنایی در آجرهای دیوار و سیمان؛ آرسنیک کروم (CCA) در چوب یا پرداخت شیمیایی. میزان ضرر این مواد بسته به میزان فراوانی کار شما با آنها است. اگر قصد کاهش تماس با این مواد شیمیایی را دارید، لطفاً در سطحی با تهیه مناسب کار کنید و باید از دستگاه های دارای گواهی ایمنی (مانند ماسک ضدغبار طراحی شده با فیلتر کوچک غبار) استفاده نمایید.

به ولتاژ برق توجه داشته باشید: در اتصال برقی/شارژی باید مطمئن شوید که ولتاژ برق با ولتاژ مشخص شده روی پلاک مشخصات فنی ابزار یکسان باشد. اگر ولتاژ برق بیشتر از ولتاژ مناسب باشد موجب سائحه برای اپراتور می شود و دستگاه نیز خراب خواهد شد. بنابراین، اگر از ولتاژ برق مطمئن نیستید هرگز ندخواهانه به هر منبع برقی دستگاه را وصل نکنید. برعکس، هنگامی که ولتاژ برق پایین تر از حد ولتاژ موردنیاز باشد، موتور دستگاه آسیب خواهد دید.

دستورالعمل های ایمنی حین کار با ابزار برقی/شارژی



تمامی دستورالعمل ها باید مطالعه شوند. اگر از دستگاه در مواردی مغایر با شرایط گفته شده استفاده شود، ممکن است باعث برق گرفتگی، آتش سوزی یا آسیب جدی شود.

- مطمئن شوید که مته دریل در موقعیت مناسب محکم شده است و جلوی عملیات را نگرفته باشد.
- کار کردن با ابزار برقی/شارژی لرزش ایجاد خواهد کرد و شما باید مطمئن حاصل کنید که پیچ ها در محل های مختلف در پایان کار هنوز محکم هستند و جلوی عملیات را نگرفته اند.
- برای حفاظت از چشمان خود در هنگام کار از چشم بند استفاده کنید.
- مته دریل را تیز نگه دارید تا امنیت و کارایی بهینه تری حاصل شود.
- در هنگام تعویض یا سرهم کردن لوازم جانبی، کاپر باید به دقت از دستورالعمل های لوازم جانبی پیروی کند.
- اگر دستگاه مشکلی پیدا کرد، نباید شخصاً به تعمیر آن اقدام کنید. لطفاً آن را به مرکز تعمیر مجاز محلی ببرد تا مورد بازرسی قرار گیرد.
- تا حد امکان قطعه کاری را ثابت کنید. قطعه باید با دستگاه ثابت کننده یا گیره گازانبری محکم شود که محکم تر و ثابت تر از تکه داشتن آن با دست است.
- قبل از روشن کردن دستگاه، کلید باید در وضعیت "off" قرار گرفته باشد؛ قبل از اینکه دستگاه را زمین بگذارید، باید آن را خاموش و از پریز برق جدا کرده باشید.
- هرگاه لوازم کاملاً ثابت شد، ابزار برقی/شارژی را می توان روی زمین قرار داد.
- هرگز ننگارید کابل برق یا مته دریل یا قسمت های جانبی در طی کار تماس پیدا کند، در این صورت کابل برق آسیب خواهد دید. دستگاهی که کابل های آن آسیب دیده است، نباید مورد استفاده قرار گیرد. اگر در هنگام کار کابل برق آسیب دیده، هرگز نباید به کابل آسیب دیده دست بزنید و فوراً باید دستگاه را از پریز بکشید. کابل آسیب دیده خطر برق گرفتگی کاربر را افزایش می دهد.
- باید برای موقعیت یابی کابل های مخفی از ردیاب مناسب استفاده کرد. یا می توانید از نهاد تامین برق محلی اطلاعات لازم را کسب کنید. اگر محل کابل های مخفی را دریل کاری کنید، ممکن است منجر به آتش سوزی یا برق گرفتگی شود. آسیب به لوله گاز باعث انفجار می شود. اگر به لوله های آب در اثر دریل کاری آسیب وارد شود، به بنا آسیب می رسد.
- اگر لوازم جانبی نصب شده روی ابزار گیر کنند، باید فوراً ابزار را خاموش کنید و خونسردی خود را حفظ کنید. در چنین مواقعی، ابزار برقی/شارژی/شارژی گشتاور و واکنشی بسیار بالایی تولید می کند و ممکن است منجر به ضربه یا زخمی شدید بسیار شدید شود. لوازم جانبی نصب شده روی ابزار ممکن است به راحتی گیر کنند، مثلاً: وقتی ابزار برقی/شارژی/شارژی در حالت ابریار است، یا لوازم جانبی نصب شده روی آن به سمت قطعه کاری سوق داده می شود.
- کابل برق مخفی یا سیم برق ابزار برقی/شارژی/شارژی ممکن است حین کار قطع شوند، بنابراین برای کار با دستگاه باید از دسته عایق بندی شده استفاده کنید. اگر ابزار برقی/شارژی با مدار دارای بار تماس پیدا کند، قطعات فلزی روی ابزار برقی/شارژی نیز هادی جریان الکتریکی شده و ممکن است باعث برق گرفتگی کاربر شوند.

استفاده از ابزار برقی/شارژی و مراقبت

- افراد دارای استعداد ذهنی و روانی پایین مثل کودکان در صورتی که تحت نظارت با آموزش لازم توسط افرادی که مسئول ایمنی آنها هستند نباشند، نمی‌توانند با این ابزار کار کنند.
- به ابزار برقی/شارژی فشار وارد نکنید. از ابزار برقی/شارژی مناسب با نوع کاربری مورد نظر استفاده کنید. ابزار مناسب کار را بهتر و ایمن‌تر و با سرعتی که برای آن طراحی شده است، انجام می‌دهد.
- اگر با سوییچ روشن و خاموش نمی‌توانید ابزار را خاموش یا روشن کنید، هرگز از ابزار استفاده نکنید. هر ابزاری را که نتوانید به وسیله سوییچ کنترل کنید، خطرناک است و باید تعمیر شود.
- قبل از هر گونه تنظیمات، تغییر در لوازم جانبی یا جمع کردن وسیله، دو شاخه ابزار برقی/شارژی را از منبع تغذیه و/یا با یک باتری جدا کنید. چنین اقدامات ایمنی خطر روشن شدن دستگاه به صورت تصادفی را کاهش می‌دهند.

• ابزارهای برقی/شارژی که از آنها استفاده نمی‌کنید، دور از دسترس کودکان قرار دهید و اجازه ندهید افراد نا آشنا با ابزارهای برقی/شارژی یا دستورالعمل‌های آن با این ابزارها کار کنند. ابزارهای برقی/شارژی در دست افراد آموخته نشده خطرناک هستند.

- از ابزار برقی/شارژی خوب نگهداری کنید. هر گونه عدم توازن یا اتصال قطعات متحرک، شکستگی قطعات و دیگر شرایطی را که ممکن است عملکرد ابزار برقی/شارژی را تحت تاثیر قرار دهد، بررسی کنید. در صورت آسیب دیدگی، ابزار برقی/شارژی را قبل از استفاده تعمیر کنید. بسیاری از حوادث به دلیل نگهداری ضعیف ابزارهای برقی/شارژی اتفاق می‌افتند.
- ابزارهای برقی را تمیز و تیز نگه دارید. ابزارهای برقی که به صورت صحیح نگهداری می‌شوند و لبه‌های آن تیز است، کمتر گیر می‌کنند و قابل کنترل‌تر هستند.

• از ابزار برقی/شارژی، لوازم جانبی و بیت ابزار و غیره مطابق با این دستورالعمل و با توجه به شرایط کاری و نوع کار استفاده کنید. استفاده از ابزار در انجام کارهایی که با کاربری ابزار تناسب ندارد، می‌تواند خطرناک باشد.

- دستگیره‌ها و سطوح جذاب را خشک، تمیز و عاری از هر گونه روغن و چربی نگه دارید. دستگیره‌ها و سطوح جذاب لغزنده مانع کار کردن ایمن و کنترل ابزار در موقعیت‌های غیر قابل پیش‌بینی می‌شوند.
- توجه داشته باشید که هنگامی که با یک ابزار برقی/شارژی کار می‌کنید، دسته کمکی را به صورت صحیح نگه دارید، که به شما امکان کنترل بهتر ابزار را می‌دهد. بنابراین، درست نگه داشتن وسیله می‌تواند خطر حادثه و آسیب را کمتر کند.

سرویس

- ابزار برقی/شارژی را توسط تعمیرکار دارای صلاحیت که فقط از قطعات تعویضی اصلی استفاده می‌کند، سرویس کنید. این کار ایمنی و نگهداری درست وسیله را تضمین می‌کند.
- برای روان کاری و تعویض لوازم جانبی از دستورالعمل‌ها پیروی کنید.

هشدارهای ویژه

ایمنی

- هنگام دریل کاری با دریل ضربه ای از محافظ گوش استفاده کنید. در معرض صدای بلند قرار گرفتن ممکن است باعث از دست دادن شنوایی شود.
- از دسته‌های کمکی در صورت ارائه به همراه محصول، استفاده کنید. از دست دادن کنترل منجر به آسیب به فرد می‌شود.
- در هنگام کار کردن در مواردی که لوازم برقی ممکن است با سیم‌های پنهان یا سیم‌های خود تماس داشته باشند، ابزار برقی/شارژی را از قسمت‌های خالی بندی شده آن نگه دارید. تماس ابزار برقی با سیم "الخت" ممکن است باعث انتقال برق به قسمتهای فلزی و لخت ابزار شده و باعث برق گرفتگی کاربر شود.

• ابزارهای برقی/شارژی را در معرض باران یا در محیط‌های مرطوب و خیس قرار ندهید. آبی که به داخل ابزار برقی/شارژی نفوذ می‌کند، خطر برق‌گرفتگی را افزایش می‌دهد.

• از سیم استفاده نامناسب نکنید. هرگز از کابل برای حمل، کشیدن، یا از بریز جدا کردن ابزار استفاده نکنید. کابل را از حرارت، روغن، لبه‌های تیز یا اجسام دارای حرکت، دور نگه دارید. کابل‌های خراب یا کابل‌هایی که در جایی گیر کرده‌اند، باعث افزایش خطر برق‌گرفتگی می‌شوند.

• وقتی از ابزار در محیط بیرون استفاده می‌کنید، از کابل اضافی مخصوص محیط بیرون استفاده کنید. استفاده از کابل مخصوص محیط بیرون خطر برق‌گرفتگی را کاهش می‌دهد.

• اگر مجبور هستید از ابزار در محیط مرطوب استفاده کنید، حتماً از کلید محافظ جان (RCD) منبع تغذیه حفاظت شده استفاده کنید. استفاده از RCD از خطر برق‌گرفتگی را کاهش می‌دهد. توجه به جای و زاویه "کلید" محافظ جان (RCD) ممکن است از زاویه‌های "قطع‌کننده مدار زمین مدار شکن (GFCI)" یا "قطع‌کننده مدار زمین تحت شکن (ELCB)" استفاده شود.

• هشدار! هرگز سطوح فلزی داخل جعبه نداده، محافظ و غیره را لمس نکنید، زیرا لمس کردن سطوح فلزی ممکن است با امواج الکترومغناطیسی تداخل ایجاد کند و در نتیجه موجب حادثه و جراحت شود.

ایمنی فردی

• هوشیار باشید، همیشه مراقب آنچه انجام می‌دهید باشید و از عقل سلیم در حین کار بهره‌بردارید. هرگز زمانی که خسته هستید یا تحت تاثیر دارو، الکل یا درمان هستید از ابزار برقی/شارژی استفاده نکنید. یک لحظه بی‌توجهی در هنگام کار با ابزارهای برقی/شارژی ممکن است منجر به آسیب جدی در فرد شود.

• از تجهیزات حفاظت فردی استفاده کنید. همیشه از محافظ چشم استفاده کنید. تجهیزات حفاظتی مثل ماسک ضد غبار، کفش ایمنی ضد لغزش، کلاه ایمنی یا محافظ گوش که در شرایط مناسبی استفاده شوند خطر آسیب‌های فردی را کاهش می‌دهند.

• از شروع برنامه ریزی نشده اجتناب کنید. قبل از اتصال وسیله برقی به منبع تغذیه یا باتری با هنگام برداشتن و حمل ابزار، مطمئن شوید که سوییچ در وضعیت خاموش قرار گرفته است. حمل ابزارهای برقی/شارژی در حالی که انگشت شما روی سوییچ است یا به برق زدن وسایل برقی در حالی که روی وضعیت روشن قرار دارند، حادثه‌ساز است.

• هر گونه کلید تنظیم یا آچار را قبل از روشن کردن وسیله برقی/شارژی جدا کنید. اگر آچار یا کلید تنظیم در هنگام روشن شدن دستگاه متصل به دستگاه باقی‌مانده، باعث وارد آمدن آسیب به فرد می‌شود.

• هرگز خود را در هنگام استفاده از دستگاه خم نکنید یا نکشید. همیشه پاهای خود را به صورت مناسب و متعادل نگه دارید. این کار باعث کنترل بهتر ابزار برقی/شارژی در موقعیت‌های غیر قابل پیش‌بینی می‌شود.

• لباس مناسب بپوشید. از پوشیدن لباس گشاد یا جواهرات خودداری کنید. موها، لباس و دستکش‌های خود را از قسمت‌های در حال حرکت دور نگه دارید. لباس گشاد، جواهرات یا موی بلند ممکن است در بین اجزای در حال حرکت گیر کنند.

• اگر دستگاه‌ها طوری ارائه شده‌اند که قابل اتصال به سیستم‌های دیگر و امکانات جمع‌شونده هستند، مطمئن شوید که این تجهیزات به صورت صحیح، متصل و مورد استفاده قرار گیرند. استفاده از سیستم‌های غیرگیر خطرات مربوط به وجود گرد و غبار را کاهش می‌دهد.

• اجازه ندهید آشنایی ناشی از استفاده مکرر از دستگاه باعث اعتماد به نفس کاذب در شما و نادیده گرفتن اصول ایمنی شود. یک اقدام از روی بی‌دقتی می‌تواند باعث آسیب جدی در کسری از ثانیه شود.

• هشدار! ابزارهای برقی/شارژی می‌توانند در حین کار میدان الکترومغناطیسی تولید کنند. این میدان ممکن است تحت شرایط خاصی با برخی پروتزهای پزشکی فعال یا متعلق تداخل ایجاد کند. برای کاهش خطرات جدی و کشنده، توصیه می‌کنیم افراد دارای پروتزهای پزشکی قبل از کار با دستگاه‌ها با پزشک خود و تولیدکننده پروتز مشورت کنند.

فارسی

تخریب			
AH19-30 B	AH16-30 B	AH15-30 B	کد ابزار
به صفحه 9 مراجعه کنید			[127-110 ولت ~50هرتز] [240-230 ولت ~50هرتز]
1700	1700	1700	[وات]
900	850	900	[وات]
14.7 8	13.4 7.8	13.4 7.8	[ولت [آمپر] [ولت [آمپر]
2000	2100	1900	[ضربه بر دقیقه]
75	60	50	[ژول]
نوع سه نظام			
HEX-30	HEX-30	HEX-30	
19 41.9	15.6 34.18	14.5 31.97	[کیلوگرم] [پوند]
□ / II	□ / II	□ / II	کلاس ایمنی
93	—	—	[دسی بل (آمپر)]
105	—	—	[دسی بل (آمپر)]
20,706	—	—	[متر/مجنور ثانیه]

هشدار! هشدارهای امنیتی و تمام دستورالعمل ها را مطالعه کنید. عدم رعایت هشدارها و دستورالعمل ها ممکن است منجر به برق گرفتگی، آتش سوزی و/یا آسیب جدی شود.
تمامی هشدارها و دستورالعمل ها را برای مراجعات بعدی نگهداری کنید. واژه "ابزار برقی" در هشدارها به ابزار برقی (سیم) متصل به برق شهری یا ابزار برقی (بی سیم) شارژی اشاره می کند.



اطلاعات
تویز

همیشه در صورتی که فشار صدا بیش از 85 dB(A) است، از تجهیزات محافظت از گوش استفاده کنید.



امنیت منطقه کاری

اعلامیه
تطابق



- محل کار را تمیز و روشن نگاه دارید. محیط های کاری به هم ریخته و تاریک حادثه ساز هستند.
- ابزارهای برقی را در محیط های قابل انفجار، مثلاً در حضور مایعات، گازها یا غبارهای قابل اشتعال راه اندازی نکنید. ابزارهای برقی شارژی جرقه هایی تولید می کنند که ممکن است باعث آتش گرفتن غبارها یا گازها شوند.
- وقتی با این ابزار کار می کنید، از کودکان و تماشاگران بخواهید دور بایستند. عواملی که حواس شما را پرت می کنند، ممکن است باعث از دست دادن کنترل شما در هنگام کار شوند.

با مسئولیت خود اعلام می کنیم محصول توضیح داده شده در "مشخصات ابزار شارژی" با شرایط مربوط به دستورالعمل های 2006/42/EC، از جمله اصلاحات آن ها مطابقت داشته و از استانداردهای زیر تبعیت می کند:
EN 60745-1:2009+A11:2010
EN 60745-2-6:2010

Wu Cunzhen

Wu Cunzhen

مدیر عامل

* - برای ابزارهای قدرت با ولتاژ 240-230 ولت

نکات امنیتی مربوط به برق

- دوشاخه ابزار برقی/شارژی باید با پریز مطابقت داشته باشد. هرگز دوشاخه را به هیچ صورت تغییر ندهید. هرگز از دوشاخه های آداپتور برای ابزارهای برقی/شارژی که متصل به زمین هستند، استفاده نکنید. دوشاخه های تغییر داده نشده و پریزهای متناسب با دوشاخه خطر برق گرفتگی را کاهش می دهند.
- از تماس بدنی با سطوح متصل به زمین مثل لوله ها، رادیاتورها، گاز و یخچال اجتناب کنید. اگر بدن شما با زمین اتصال پیدا کند، خطر برق گرفتگی افزایش می یابد.

Merit Link International AG
Stabio, Switzerland, 21.02.2020

قوانین ایمنی
عمومی

هشدار- برای کاهش خطر آسیب، کاربر باید دستورالعمل های زیر را مطالعه کند!



130.com.ua

130.com.ua

130.com.ua

130.com.ua



130.com.ua

Merit Link International AG
P.O. Box 641, CH-6855 Stabio
Switzerland
www.meritlink.com

