



ТЕЛЕФОНИ

0 (800) 800 130  
(050) 462 0 130  
(063) 462 0 130  
(067) 462 0 130

130  
COM.UA

Інтернет-магазин  
автотоварів



SKYPE

km-130

**АВТОМАГНІТОЛИ** — Магнітоли • Медіа-ресівери та станції • Штатні магнітоли • CD/DVD чейнджери • FM-модулятори/USB адаптери • Flash пам'ять • Перехідні рамки та роз'єми • Антени • Аксесуари |  
**АВТОЗВУК** — Акустика • Підсилювачі • Сабвуфери • Процесори • Кросовери • Навушники • Аксесуари | **БОРТОВІ КОМП'ЮТЕРИ** — Універсальні комп'ютери • Модельні комп'ютери • Аксесуари |  
**GPS НАВІГАТОРИ** — Портативні GPS • Вмонтовані GPS • GPS модулі • GPS трекери • Антени для GPS навігаторів • Аксесуари | **ВІДЕОПРИСТРОЇ** — Відеореєстратори • Телевізори та монітори  
• Автомобільні ТВ тюнери • Камери • Відеомодулі • Транскодери • Автомобільні ТВ антени • Аксесуари | **ОХОРОННІ СИСТЕМИ** — Автосигналізація • Мотосигналізація • Механічні блокувальники  
• Імобілайзери • Датчики • Аксесуари | **ОПТИКА ТА СВІТЛО** — Ксенон • Біксенон • Лампи • Світлодіоди • Стробоскопи • Оптика і фари • Омивачі фар • Датчики світла, дощу • Аксесуари |  
**ПАРКТРОНІКИ ТА ДЗЕРКАЛА** — Задні парктроніки • Передні парктроніки • Комбіновані парктроніки • Дзеркала заднього виду • Аксесуари | **ПІДІГРІВ ТА ОХОЛОДЖЕННЯ** — Підігрів сидінь  
• Підігрів дзеркал • Підігрів двірників • Підігрів двигунів • Автоохолодильники • Автокондиціонери • Аксесуари | **ТЮНІНГ** — Віброізоляція • Шумоізоляція • Тонувальна плівка • Аксесуари |  
**АВТОАКСЕСУАРИ** — Радар-детектори • Гучний зв'язок, Bluetooth • Склопідіймачі • Компресори • Звукові сигнали, СГП • Вимірювальні прилади • Автопилососи • Автокрісла • Різне |  
**МОНТАЖНЕ ОБЛАДНАННЯ** — Інсталяційні комплекти • Оббивні матеріали • Декоративні решітки • Фазоінвертори • Кабель та провід • Інструменти • Різне | **ЖИВЛЕННЯ** — Акумулятори  
• Перетворювачі • Пуско-заряджувальні пристрої • Конденсатори • Аксесуари | **МОРСЬКА ЕЛЕКТРОНІКА ТА ЗВУК** — Морські магнітоли • Морська акустика • Морські сабвуфери • Морські підсилювачі  
• Аксесуари | **АВТОХІМІЯ ТА КОСМЕТИКА** — Присадки • Рідини омивача • Засоби по догляду • Поліролі • Ароматизатори • Клеї та герметики | **РІДИНИ ТА МАСЛА** — Моторні масла • Трансмісійні  
масла • Гальмівні рідини • Антифризи • Технічні змазки



У магазині «130» ви можете знайти та купити у Києві з доставкою по місту та Україні практично все для вашого автомобіля. Наші досвідчені консультанти нададуть вам вичерпну інформацію та допоможуть підібрати саме те, що ви шукаєте. Чекаємо вас за адресою

<https://130.com.ua>

# **DEWALT®**

130.com.ua

**DWE4557**

**DWE4559**

**DWE4579**

**DWE4579R**

**DWE4597**

**DWE4599**

??? UK

---

<b>English</b>	<b>(Original instructions)</b>	<b>6</b>
<b>Українська</b>	<b>(Переклад оригінальних інструкцій)</b>	<b>18</b>

130.com.ua

Fig. / Рис. А

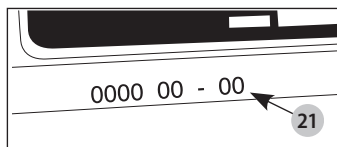
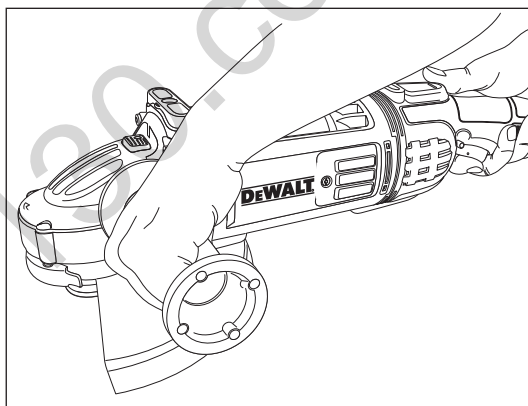
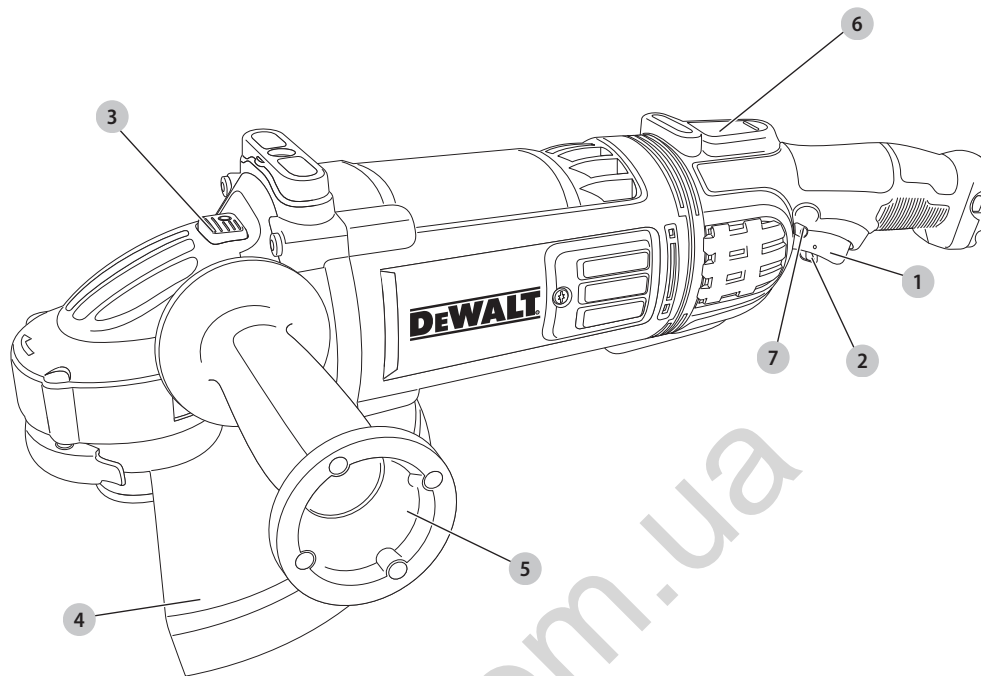

Fig. / Рис. B

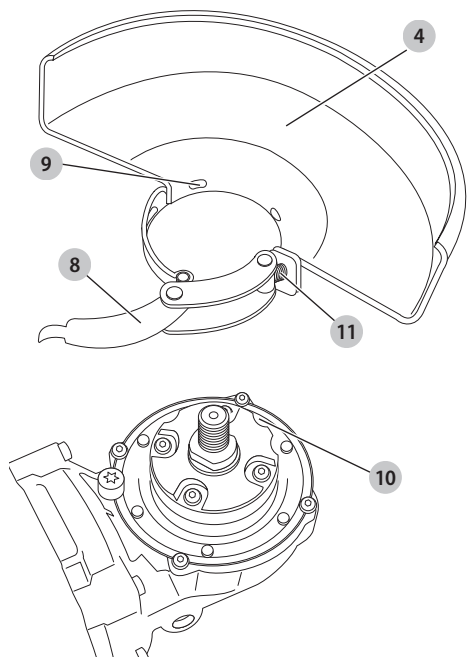

Fig. / Рис. C

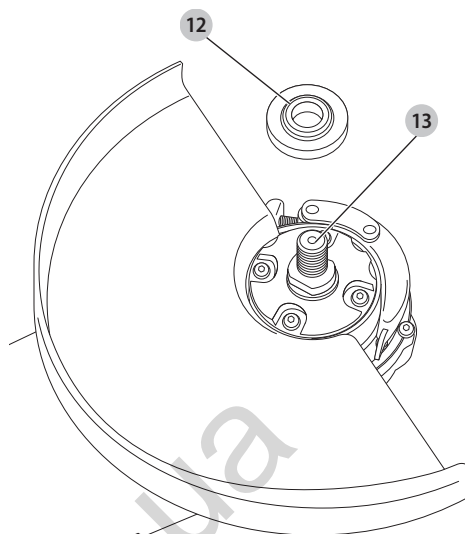

Fig. / Рис. D

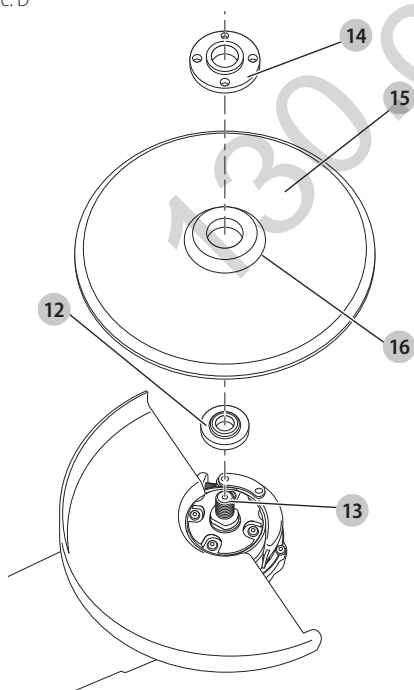

Fig. / Рис. E

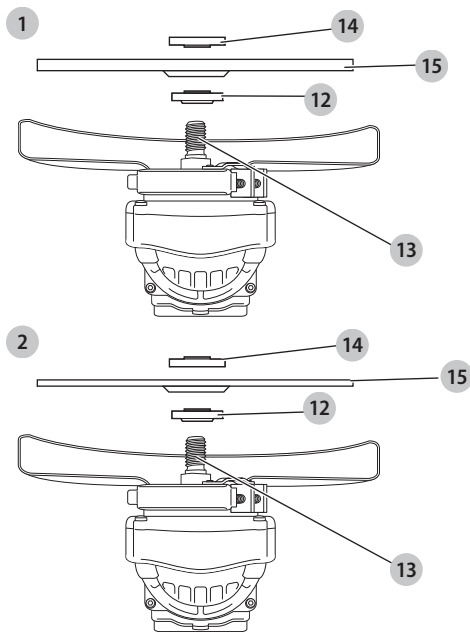

Fig. / Рис. F

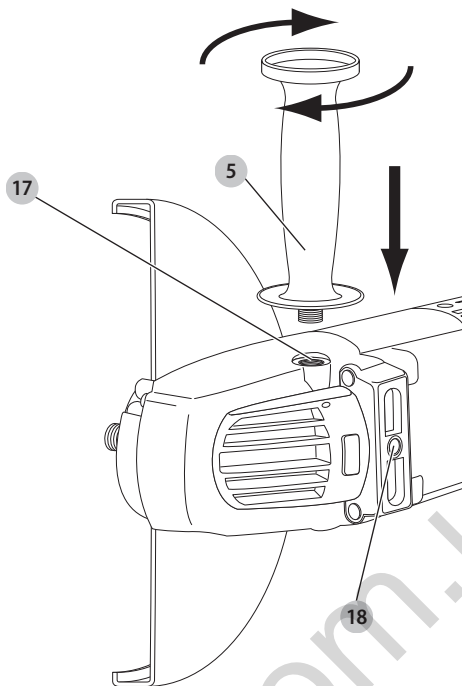

Fig. / Рис. G

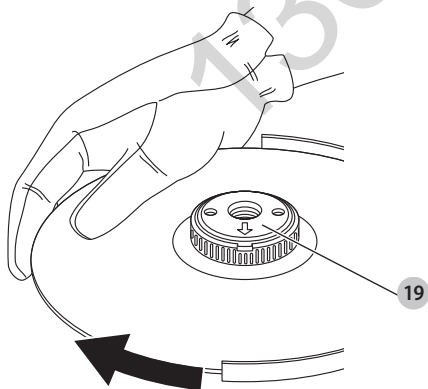
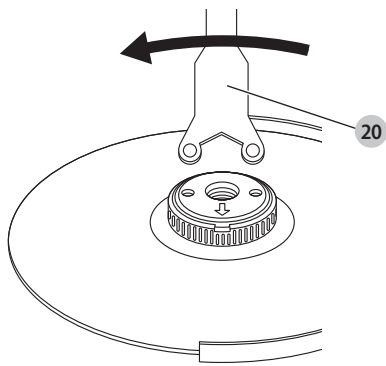

Fig. / Рис. H



# ANGLE GRINDERS DWE4557, DWE4559, DWE4579, DWE4579R, DWE4597, DWE4599

## Congratulations!

You have chosen a DEWALT tool. Years of experience, thorough product development and innovation make DEWALT one of the most reliable partners for professional power tool users.

## Technical Data

		DWE4557	DWE4597	DWE4559	DWE4579	DWE4599	DWE4579R
Voltage	V <sub>AC</sub>	230	230	230	230	230	230
UK & Ireland	V <sub>AC</sub>	230/115	230/115	230/115	230/115	230/115	230/115
Type		1	1	1	1	1	1
Power input							
QS	W	2400	2600	2400	2600	2600	2600
LX	W	2200		2200			
No-load/rated speed	min <sup>-1</sup>	8500	8500	6500	6500	6500	6500
Wheel diameter	mm	180	180	230	230	230	230
Spindle diameter		M14	M14	M14	M14	M14	M14
Spindle length	mm	24.0	24.0	24.0	24.0	24.0	24.0
Weight*	kg	6.5	6.5	6.6	6.6	6.6	6.6

\* weight includes side handle and guard

Noise values and vibration values (triax vector sum) according to EN60745-2-3:

L <sub>PA</sub> (emission sound pressure level)	dB(A)	97	96	97	96	96	96
L <sub>WA</sub> (sound power level)	dB(A)	3	3	3	3	3	3
K (uncertainty for the given sound level)	dB(A)	108	107	108	107	107	107

Surface grinding

Vibration emission value a <sub>h,AG</sub> =	m/s <sup>2</sup>	9.0	8.5	7.0	7.0	4.5	7.0
Uncertainty K =	m/s <sup>2</sup>	1.5	1.5	1.5	1.5	1.5	1.5

Disc sanding

Vibration emission value a <sub>h,DS</sub> =	m/s <sup>2</sup>	2.5	2.5	–	–	–	2.5
Uncertainty K =	m/s <sup>2</sup>	1.5	1.5	–	–	–	1.5

The vibration emission level given in this information sheet has been measured in accordance with a standardised test given in EN60745 and may be used to compare one tool with another. It may be used for a preliminary assessment of exposure.

 **WARNING:** The declared vibration emission level represents the main applications of the tool. However if the tool is used for different applications, with different accessories or poorly maintained, the vibration emission may differ. This may significantly increase the exposure level over the total working period.

An estimation of the level of exposure to vibration should also take into account the times when the tool is switched off or when it is running but not actually doing the job. This may significantly reduce the exposure level over the total working period.

Identify additional safety measures to protect the operator from the effects of vibration such as: maintain the tool and the accessories, keep the hands warm, organisation of work patterns.

Fuses:		
Europe	230V tools	10 Amperes. mains
U.K. & Ireland	230V tools	13 Amperes. in plugs

# EC-Declaration of Conformity

## Machinery Directive



### Angle Grinders

**DWE4557, DWE4559, DWE4579,  
DWE4579R, DWE4597, DWE4599**

DEWALT declares that these products described under

**Technical Data** are in compliance with:

2006/42/EC, EN60745-1:2009+A11:2010, EN60745-2-3:2011  
+A2:2013 +A11:2014 +A12:2014 +A13:2015.

These products also comply with Directive 2014/30/EU and  
2011/65/EU. For more information, please contact DEWALT at  
the following address or refer to the back of the manual.

The undersigned is responsible for compilation of the technical  
file and makes this declaration on behalf of DEWALT.

Markus Rompel

Director Engineering

DEWALT, Richard-Klinger-Straße 11,

D-65510, Idstein, Germany

24.08.16



**WARNING:** To reduce the risk of injury, read the  
instruction manual.

## Definitions: Safety Guidelines

The definitions below describe the level of severity for each  
signal word. Please read the manual and pay attention to  
these symbols.



**DANGER:** Indicates an imminently hazardous  
situation which, if not avoided, **will** result in **death or  
serious injury**.



**WARNING:** Indicates a potentially hazardous situation  
which, if not avoided, **could** result in **death or  
serious injury**.



**CAUTION:** Indicates a potentially hazardous situation  
which, if not avoided, **may** result in **minor or  
moderate injury**.

**NOTICE:** Indicates a practice **not related to  
personal injury** which, if not avoided, **may** result in  
**property damage**.



Denotes risk of electric shock.



Denotes risk of fire.

## General Power Tool Safety Warnings



**WARNING:** Read all safety warnings and all  
instructions. Failure to follow the warnings and  
instructions may result in electric shock, fire and/or  
serious injury.

## SAVE ALL WARNINGS AND INSTRUCTIONS FOR FUTURE REFERENCE

The term "power tool" in the warnings refers to your mains-  
operated (corded) power tool or battery-operated (cordless)  
power tool.

### 1) Work area safety

- Keep work area clean and well lit.** Cluttered or dark  
areas invite accidents.
- Do not operate power tools in explosive  
atmospheres, such as in the presence of flammable  
liquids, gases or dust.** Power tools create sparks which  
may ignite the dust or fumes.
- Keep children and bystanders away while operating  
a power tool.** Distractions can cause you to lose control.

### 2) Electrical safety

- Power tool plugs must match the outlet. Never  
modify the plug in any way. Do not use any adapter  
plugs with earthed (grounded) power tools.**  
Unmodified plugs and matching outlets will reduce risk of  
electric shock.
- Avoid body contact with earthed or grounded  
surfaces such as pipes, radiators, ranges and  
refrigerators.** There is an increased risk of electric shock if  
your body is earthed or grounded.
- Do not expose power tools to rain or wet conditions.**  
Water entering a power tool will increase the risk of  
electric shock.
- Do not abuse the cord. Never use the cord for  
carrying, pulling or unplugging the power tool. Keep  
cord away from heat, oil, sharp edges or moving  
parts.** Damaged or entangled cords increase the risk of  
electric shock.
- When operating a power tool outdoors, use an  
extension cord suitable for outdoor use.** Use of a cord  
suitable for outdoor use reduces the risk of electric shock.
- If operating a power tool in a damp location is  
unavoidable, use a residual current device (RCD)  
protected supply.** Use of an RCD reduces the risk of  
electric shock.

### 3) Personal safety

- Stay alert, watch what you are doing and use  
common sense when operating a power tool. Do not  
use a power tool while you are tired or under the  
influence of drugs, alcohol or medication.** A moment  
of inattention while operating power tools may result in  
serious personal injury.
- Use personal protective equipment. Always wear  
eye protection.** Protective equipment such as dust mask,  
non-skid safety shoes, hard hat, or hearing protection used  
for appropriate conditions will reduce personal injuries.
- Prevent unintentional starting. Ensure the switch  
is in the off position before connecting to power  
source and/or battery pack, picking up or carrying  
the tool.** Carrying power tools with your finger on the



switch or energising power tools that have the switch on invites accidents.

- d) **Remove any adjusting key or wrench before turning the power tool on.** A wrench or a key left attached to a rotating part of the power tool may result in personal injury.
- e) **Do not overreach. Keep proper footing and balance at all times.** This enables better control of the power tool in unexpected situations.
- f) **Dress properly. Do not wear loose clothing or jewellery. Keep your hair, clothing and gloves away from moving parts.** Loose clothes, jewellery or long hair can be caught in moving parts.
- g) **If devices are provided for the connection of dust extraction and collection facilities, ensure these are connected and properly used.** Use of dust collection can reduce dust-related hazards.

#### 4) Power tool use and care

- a) **Do not force the power tool. Use the correct power tool for your application.** The correct power tool will do the job better and safer at the rate for which it was designed.
- b) **Do not use the power tool if the switch does not turn it on and off.** Any power tool that cannot be controlled with the switch is dangerous and must be repaired.
- c) **Disconnect the plug from the power source and/or the battery pack from the power tool before making any adjustments, changing accessories, or storing power tools.** Such preventive safety measures reduce the risk of starting the power tool accidentally.
- d) **Store idle power tools out of the reach of children and do not allow persons unfamiliar with the power tool or these instructions to operate the power tool.** Power tools are dangerous in the hands of untrained users.
- e) **Maintain power tools. Check for misalignment or binding of moving parts, breakage of parts and any other condition that may affect the power tool's operation. If damaged, have the power tool repaired before use.** Many accidents are caused by poorly maintained power tools.
- f) **Keep cutting tools sharp and clean.** Properly maintained cutting tools with sharp cutting edges are less likely to bind and are easier to control.
- g) **Use the power tool, accessories and tool bits etc., in accordance with these instructions taking into account the working conditions and the work to be performed.** Use of the power tool for operations different from those intended could result in a hazardous situation.

#### 5) Service

- a) **Have your power tool serviced by a qualified repair person using only identical replacement parts.** This will ensure that the safety of the power tool is maintained.

## ADDITIONAL SPECIFIC SAFETY RULES

### Safety Instructions for All Operations

- a) **This power tool is intended to function as a grinder, sander (DWE4557 and DWE4597), wire brush, or cut-off tool. Read all safety warnings, instructions, illustrations and specifications provided with this power tool.** Failure to follow all instructions listed below may result in electric shock, fire and/or serious injury.
- b) **Operation such as polishing is not recommended to be performed with this power tool. Operation such as sanding (DWE4559; DWE4579; DWE4579R and DWE4599) is not recommended to be performed with this power tool.** Operations for which the power tool was not designed may create a hazard and cause personal injury.
- c) **Do not use accessories which are not specifically designed and recommended by the tool manufacturer.** Just because the accessory can be attached to your power tool, it does not assure safe operation.
- d) **The rated speed of the accessory must be at least equal to the maximum speed marked on the power tool.** Accessories running faster than their rated speed can break and fly apart.
- e) **The outside diameter and the thickness of your accessory must be within the capacity rating of your power tool.** Incorrectly sized accessories cannot be adequately guarded or controlled.
- f) **Threaded mounting of accessories must match the grinder spindle thread. For accessories mounted by flanges, the arbor hole of the accessory must fit the locating diameter of the flange.** Accessories that do not match the mounting hardware of the power tool will run out of balance, vibrate excessively and may cause loss of control.
- g) **Do not use a damaged accessory. Before each use inspect the accessory such as abrasive wheel for chips and cracks, backing pad for cracks, tear or excess wear, wire brush for loose or cracked wires. If power tool or accessory is dropped, inspect for damage or install an undamaged accessory. After inspecting and installing an accessory, position yourself and bystanders away from the plane of the rotating accessory and run the power tool at maximum no-load speed for one minute.** Damaged accessories will normally break apart during this test time.
- h) **Wear personal protective equipment. Depending on application, use face shield, safety goggles or safety glasses. As appropriate, wear dust mask, hearing protectors, gloves and workshop apron capable of stopping small abrasive or workpiece fragments.** The eye protection must be capable of stopping flying debris generated by various operations. The dust mask or respirator must be capable of filtering particles generated

by your operation. Prolonged exposure to high intensity noise may cause hearing loss.

- i) **Keep bystanders a safe distance away from work area. Anyone entering the work area must wear personal protective equipment.** Fragments of workpiece or of a broken accessory may fly away and cause injury beyond immediate area of operation.
- j) **Hold power tool by insulated gripping surfaces only, when performing an operation where the cutting accessory may contact hidden wiring or its own cord.** Cutting accessory contacting a "live" wire may make exposed metal parts of the power tool "live" and could give the operator an electrical shock.
- k) **Position the cord clear of the spinning accessory.** If you lose control, the cord may be cut or snagged and your hand or arm may be pulled into the spinning accessory.
- l) **Never lay the power tool down until the accessory has come to a complete stop.** The spinning accessory may grab the surface and pull the power tool out of your control.
- m) **Do not run the power tool while carrying it at your side.** Accidental contact with the spinning accessory could snag your clothing, pulling the accessory into your body.
- n) **Regularly clean the power tool's air vents.** The motor's fan will draw the dust inside the housing and excessive accumulation of powdered metal may cause electrical hazards.
- o) **Do not operate the power tool near flammable materials.** Sparks could ignite these materials.
- p) **Do not use accessories that require liquid coolants.** Using water or other liquid coolants may result in electrocution or shock.

## FURTHER SAFETY INSTRUCTIONS FOR ALL OPERATIONS

### Causes and Operator Prevention of Kickback

Kickback is a sudden reaction to a pinched or snagged rotating wheel, backing pad, brush or any other accessory. Pinching or snagging causes rapid stalling of the rotating accessory which in turn causes the uncontrolled power tool to be forced in the direction opposite of the accessory's rotation at the point of the binding.

For example, if an abrasive wheel is snagged or pinched by the workpiece, the edge of the wheel that is entering into the pinch point can dig into the surface of the material causing the wheel to climb out or kick out. The wheel may either jump toward or away from the operator, depending on direction of the wheel's movement at the point of pinching. Abrasive wheels may also break under these conditions.

Kickback is the result of power tool misuse and/or incorrect operating procedures or conditions and can be avoided by taking proper precautions as given below:

- a) **Maintain a firm grip on the power tool and position your body and arm to allow you to resist kickback**

**forces. Always use auxiliary handle, if provided, for maximum control over kickback or torque reaction during start up.** The operator can control torque reaction or kickback forces, if proper precautions are taken.

- b) **Never place your hand near the rotating accessory.** Accessory may kickback over your hand.
- c) **Do not position your body in the area where power tool will move if kickback occurs.** Kickback will propel the tool in direction opposite to the wheel's movement at the point of snagging.
- d) **Use special care when working corners, sharp edges etc. Avoid bouncing and snagging the accessory.** Corners, sharp edges or bouncing have a tendency to snag the rotating accessory and cause loss of control or kickback.
- e) **Do not attach a saw chain woodcarving blade or toothed saw blade.** Such blades create frequent kickback and loss of control.

## Safety Warnings Specific for Grinding and Abrasive Cutting-Off Operations

- a) **Use only wheel types that are recommended for your power tool and the specific guard designed for the selected wheel.** Wheels for which the power tool was not designed cannot be adequately guarded and are unsafe.
- b) **The grinding surface of the centre depressed wheels must be mounted below the plane of the guard lip.** An improperly mounted wheel that projects through the plane of the guard lip cannot be adequately protected.
- c) **The guard must be securely attached to the power tool and positioned for maximum safety, so the least amount of wheel is exposed towards the operator.** The guard helps to protect the operator from broken wheel fragments, accidental contact with wheel and sparks that could ignite clothing.
- d) **Wheels must be used only for recommended applications. For example: do not grind with the side of cut-off wheel.** Abrasive cut-off wheels are intended for peripheral grinding, side forces applied to these wheels may cause them to shatter.
- e) **Always use undamaged wheel flanges that are of correct size and shape for your selected wheel. Proper wheel flanges support the wheel thus reducing the possibility of wheel breakage.** Flanges for cut-off wheels may be different from grinding wheel flanges.
- f) **Do not use worn down wheels from larger power tools.** Wheel intended for larger power tool is not suitable for the higher speed of a smaller tool and may burst.

## Additional Safety Warnings Specific for Abrasive Cutting-Off Operations

- a) **Do not "jam" the cut-off wheel or apply excessive pressure. Do not attempt to make an excessive depth of cut.** Overstressing the wheel increases the loading and

susceptibility to twisting or binding of the wheel in the cut and the possibility of kickback or wheel breakage.

- b) **Do not position your body in line with and behind the rotating wheel.** When the wheel, at the point of operations, is moving away from your body, the possible kickback may propel the spinning wheel and the power tool directly at you.
- c) **When wheel is binding or when interrupting a cut for any reason, switch off the power tool and hold the power tool motionless until the wheel comes to a complete stop. Never attempt to remove the cut-off wheel from the cut while the wheel is in motion otherwise kickback may occur.** Investigate and take corrective action to eliminate the cause of wheel binding.
- d) **Do not restart the cutting operation in the workpiece. Let the wheel reach full speed and carefully reenter the cut.** The wheel may bind, walk up or kickback if the power tool is restarted in the workpiece.
- e) **Support panels or any oversized workpiece to minimize the risk of wheel pinching and kickback. Large workpieces tend to sag under their own weight.** Supports must be placed under the workpiece near the line of cut and near the edge of the workpiece on both sides of the wheel.
- f) **Use extra caution when making a "pocket cut" into existing walls or other blind areas.** The protruding wheel may cut gas or water pipes, electrical wiring or objects that can cause kickback.

## Safety Warnings Specific for Sanding Operations

### DWE4557, DWE4597 only

- a) **Do not use excessively oversized sanding disc paper. Follow manufacturer's recommendations, when selecting sanding paper.** Larger sanding paper extending beyond the sanding pad presents a laceration hazard and may cause snagging, tearing of the disc or kickback.

## Safety Warnings Specific for Wire Brushing Operations

- a) **Be aware that wire bristles are thrown by the brush even during ordinary operation. Do not overstress the wires by applying excessive load to the brush.** The wire bristles can easily penetrate light clothing and/or skin.
- b) **If the use of a guard is recommended for wire brushing, do not allow any interference of the wire wheel or brush with the guard.** Wire wheel or brush may expand in diameter due to work load and centrifugal forces.

## Additional Safety Rules for Grinders

- **Do not use Type 11 (flaring cup) wheels on this tool.** Using inappropriate accessories can result in injury.

- **Always use side handle. Tighten the handle securely.** The side handle should always be used to maintain control of the tool at all times.



**WARNING:** We recommend the use of a residual current device with a residual current rating of 30mA or less.

## Residual Risks

In spite of the application of the relevant safety regulations and the implementation of safety devices, certain residual risks cannot be avoided. These are:

- Impairment of hearing.
- Risk of personal injury due to flying particles.
- Risk of burns due to accessories becoming hot during operation.
- Risk of personal injury due to prolonged use.

## Electrical Safety

The electric motor has been designed for one voltage only. Always check that the power supply corresponds to the voltage on the rating plate.



Your DEWALT tool is double insulated in accordance with EN60745; therefore no earth wire is required.



**WARNING:** 115 V units have to be operated via a fail-safe isolating transformer with an earth screen between the primary and secondary winding.

If the supply cord is damaged, it must be replaced by a specially prepared cord available through the DEWALT service organisation.

## Mains Plug Replacement (U.K. & Ireland Only)

If a new mains plug needs to be fitted:

- Safely dispose of the old plug.
- Connect the brown lead to the live terminal in the plug.
- Connect the blue lead to the neutral terminal.



**WARNING:** No connection is to be made to the earth terminal.

Follow the fitting instructions supplied with good quality plugs. Recommended fuse: 13 A.

## Using an Extension Cable

An extension cord should not be used unless absolutely necessary. Use an approved extension cable suitable for the power input of your charger (see **Technical Data**). The minimum conductor size is 1.5 mm<sup>2</sup>; the maximum length is 30 m.

When using a cable reel, always unwind the cable completely.

## Package Contents

The package contains:

- 1 Angle grinder
- 1 Guard
- 1 Side handle
- 1 Flange set
- 1 Keyless flange (DWE4579R only)

- 1 Spanner (DWE4579R only)
- 1 Two-pin spanner
- 1 Instruction manual
- Check for damage to the tool, parts or accessories which may have occurred during transport.
- Take the time to thoroughly read and understand this manual prior to operation.

## Markings on Tool

The following pictograms are shown on the tool:



Read instruction manual before use.



Wear ear protection.



Wear eye protection.

## Date Code Position (Fig. A)

The date code **21**, which also includes the year of manufacture, is printed into the housing.

Example:

2016 XX XX  
Year of Manufacture

## Description (Fig. A)



**WARNING:** Never modify the power tool or any part of it. Damage or personal injury could result.

- 1 On/off switch
- 2 Unlocking switch
- 3 Spindle lock
- 4 Guard
- 5 Side handle
- 6 LED indicator (DWE4579, DWE4579R, DWE4597, DWE4599)
- 7 Lock-on button (DWE4579, DWE4579R, DWE4597, DWE4599)

## Intended Use

The DWE4557, DWE4597 heavy-duty angle grinders have been designed for professional grinding, cutting, sanding and wire brushing.

The DWE4559, DWE4579, DWE4599, DWE4579R heavy-duty angle grinders have been designed for professional grinding and cutting applications.

**DO NOT** use grinding wheels other than centre depressed wheels and flap-disk.

**DO NOT** use under wet conditions or in the presence of flammable liquids or gases.

These heavy-duty angle grinders are professional power tools.

**DO NOT** let children come into contact with the tool.

Supervision is required when inexperienced operators use this tool.

- **Young children and the infirm.** This appliance is not intended for use by young children or infirm persons without supervision.
- This product is not intended for use by persons (including children) suffering from diminished physical, sensory or mental abilities; lack of experience, knowledge or skills unless they are supervised by a person responsible for their safety. Children should never be left alone with this product.

## Dust Ejection System

The dust ejection system deflects debris that would be harmful to the motor and allows cleaner air to pass over the motor.

## Overload Protection

### DWE4579, DWE4579R, DWE4597, DWE4599

The power supply to the motor will be reduced in case of motor overload. The power will return to normal once the tool has cooled down to suitable operating temperature.

## Electronic Clutch

### DWE4579, DWE4579R, DWE4597, DWE4599

The electronic torque limiting clutch reduces the maximum torque reaction transmitted to the operator in case of jamming of a disc. This feature also prevents the gearing and electric motor from stalling. The level of the electronic clutch has been factory set and cannot be adjusted.

## LED Indicator (Fig. A)

### DWE4579, DWE4579R, DWE4597, DWE4599

The LED indicator light **6**, mounted at the top of the handle, acts as an alert to the activation of the electronic features of the unit described above. The light will activate and maintain a constant light when one of the above clutch or overload features is activated. Once the unit has been reset by releasing the switch or allowing the unit to cool the light will de-activate. If the LED light is flashing constantly please consult your local DeWALT service agent.

## No-volt Release Switch

### DWE4579, DWE4579R, DWE4597, DWE4599

The on/off switch has a no-volt release function. If the tool should become disconnected from the power source for any reason, the switch has to be deliberately reactivated.

## Soft Start Feature

### DWE4579, DWE4579R, DWE4597, DWE4599

The soft start feature allows a slow speed build-up to avoid an initial jerk when starting. This feature is particularly useful when working in confined spaces.

## Auto-balance Feature

### DWE4599 only

The auto-balance feature continuously adjusts balance to reduce the vibration of the tool when it is running. This improves user comfort during the operation and is particularly useful when using the tool for long periods of time.

## ASSEMBLY AND ADJUSTMENTS



**WARNING:** To reduce the risk of serious personal injury, turn tool off and disconnect tool from power source before making any adjustments or removing/installing attachments or accessories. Before reconnecting the tool, depress and release the trigger switch to ensure that the tool is off.

### Attaching Side Handle (Fig. F)



**WARNING:** Before using the tool, check that the handle is tightened securely.

For grinding, screw the side handle **5** tightly into one of the holes **17** on either side of the gear case (Fig. F).

For cutting, screw the side handle **5** tightly into the top hole **18** or into one of the holes **17** on either side of the gear case.

### Fitting and Removing a Backing pad/ Sanding sheet (Fig. A, D)

1. Place the tool on a table or flat surface, with the guard facing up.
2. Remove the backing flange **12**.
3. Place the rubber backing pad correctly onto the spindle **13**.
4. Place the sanding sheet on the rubber backing pad.
5. Screw the threaded clamp nut **14** onto the spindle. The ring on the threaded clamp nut must face towards the rubber backing pad.
6. Press the spindle lock button **3** and rotate the spindle **13** until it locks in position.
7. Tighten the threaded clamp nut **14** with the two-pin spanner.
8. Release the spindle lock.
9. To remove the rubber backing pad, loosen the threaded clamp nut **14** with the two-pin spanner.

### Fitting a Wire Cup Brush

Screw the wire cup brush directly onto the spindle without the use of the spacer and threaded flange.

### Mounting and Removing the Guard (Fig. B)



**WARNING:** To reduce the risk of serious personal injury, turn tool off and disconnect tool from power source before making any adjustments or removing/installing attachments or accessories. Before reconnecting the tool, depress and release the trigger switch to ensure that the tool is off.



**CAUTION:** Guards must be used with this grinder.

When using the DWE4557, DWE4559, DWE4579, DWE4579R, DWE4597 or the DWE4599 grinder for cutting metal or masonry a Type 1 guard MUST be used. Type 1 guards are available at extra cost from DEWALT distributors.

**NOTE:** Please refer to the **Grinding and Cutting Accessory Chart** at the end of this section to show other accessories that can be used with these grinders.

1. Place the angle grinder on a table, spindle up.
2. Release the clamping lock **8** and hold the guard **4** over the tool as shown.
3. Align the lugs **9** with the notches **10**.
4. Press the guard down and rotate it to the required position.
5. If required, increase the clamping force by tightening the screw **11**.
6. Tighten the clamping lock.

To remove the guard, release the clamping lock.



**CAUTION:** If the guard cannot be tightened by the adjusting screw, do not use the tool. To reduce the risk of personal injury, take the tool and guard to a service centre to repair or replace the guard.

### Fitting and Removing a Grinding or Cutting Disc (Fig. A, C–E)



**WARNING:** Do not use a damaged disc.

1. Place the tool on a table, guard up.
2. Fit the backing flange **12** correctly onto the spindle **13** (Fig. C).
3. Place the disc **15** on the backing flange **12** (Fig. D). When fitting a disc with a raised centre, make sure that the raised centre **16** is facing the backing flange **12**.
4. Screw the threaded clamp nut **14** onto the spindle **13** (Fig. E):
  - a. The ring on the threaded clamp nut **14** must face towards the disc when fitting a grinding disc (Fig. E1);
  - b. The ring on the threaded clamp nut **14** must face away from the disc when fitting a cutting disc (Fig. E2).
5. Press the spindle lock button **3** and rotate the spindle **13** until it locks in position (Fig. D).
6. Tighten the threaded clamp nut **14** with the two-pin spanner supplied. **NOTE:** Refer to **Fitting and Removing a Grinding or Cutting Disc with a Keyless Flange** when using the DWE4579R.
7. Release the spindle lock.
8. To remove the disc, loosen the threaded clamp nut **14** with the two-pin spanner.

### Fitting and Removing a Grinding or Cutting Disc with a Keyless Flange (Fig. G, H)

#### DWE4579R only

1. Perform steps 1–5 of **Fitting and Removing a Grinding or Cutting Disc**.

2. Tighten the threaded keyless flange **19** by turning it by hand clockwise firmly. (Only use a flawless keyless flange.)
  - a. Be sure that the printed side of the keyless flange is facing you
  - b. The arrow must point to the index mark (Fig. G).
3. Release the spindle lock.

An undamaged keyless flange can be loosened by hand when turning the flange ring in an anti-clockwise direction.

**NOTICE:** NEVER loosen a tight keyless flange with pliers. Always use the the two-pin spanner **20** (Fig. H).

## Prior to Operation

- Install the guard and appropriate disc or wheel. Do not use excessively worn discs or wheels.
- Be sure the inner and outer flange are mounted correctly. Follow the instructions given in the **Grinding and Cutting Accessory Chart**.
- Make sure the disc or wheel rotates in the direction of the arrows on the accessory and the tool.
- Do not use a damaged accessory. Before each use inspect the accessory such as abrasive wheels for chips and cracks, backing pad for cracks, tear or excess wear, wire brush for loose or cracked wires. If power tool or accessory is dropped, inspect for damage or install an undamaged accessory. After inspecting and installing an accessory, position yourself and bystanders away from the plane of the rotating accessory and run the power tool at maximum no-load speed for one minute. Damaged accessories will normally break apart during this test time.

## OPERATION

### Instructions for Use



**WARNING:** Always observe the safety instructions and applicable regulations.



**WARNING:** To reduce the risk of serious personal injury, turn tool off and disconnect tool from power source before making any adjustments or removing/installing attachments or accessories. Before reconnecting the tool, depress and release the trigger switch to ensure that the tool is off.



**WARNING:**

- Ensure all materials to be ground or cut are secured in place.
- Secure and support the workpiece. Use clamps or a vice to hold and support the workpiece to a stable platform. It is important to clamp and support the workpiece securely to prevent movement of the workpiece and loss of control. Movement of the workpiece or loss of control may create a hazard and cause personal injury.
- **Support panels or any oversized workpiece to minimize the risk of wheel pinching and kickback.** Large workpieces tend to sag under their own weight. Supports must be placed under the

workpiece near the line of cut and near the edge of the workpiece on both sides of the wheel.

- Always wear regular working gloves while operating this tool.
- Apply only a gentle pressure to the tool. Do not exert side pressure on the disc.
- Avoid overloading. Should the tool become hot, let it run a few minutes under no load condition to cool the accessory. Do not touch accessories before they have cooled. The discs become very hot during use.
- Never work with the grinding cup without a suitable protection guard in place.
- Do not use the power tool with a cut-off stand.
- Never use blotters together with bonded abrasive products.
- Be aware, the wheel continues to rotate after the tool is switched off.
- The tool is not designed to be used with a grinding cup.
- Do not use separate reducing bushings or adapters to adapt large hole abrasive wheels.

### Proper Hand Position (Fig. A)



**WARNING:** To reduce the risk of serious personal injury, ALWAYS use proper hand position as shown.



**WARNING:** To reduce the risk of serious personal injury, ALWAYS hold securely in anticipation of a sudden reaction.

Proper hand position requires one hand on the side handle **5**, with the other hand on the body of the tool, as shown in figure A.

### Switching On and Off (Fig. A)

The on/off switch is equipped with an unlocking switch.

To run the tool, depress the unlocking switch **2** and subsequently operate the on/off switch **1**.

Release the unlocking switch **2**. To stop the tool, release the switch.

### Lock-on Button (Fig. A)

**DWE4579, DWE4579R, DWE4597, DWE4599**

For continuous operation depress the lock-on button **7** and release the on/off trigger switch.

To stop the tool press the on/off switch again.

The lock-on button can be permanently removed without compromising compliance with regulatory agencies shown on the tool's nameplate. Removal of the lock pin must be done by a DEWALT Service Centre.

### Spindle Lock (Fig. A)

The spindle lock **3** is provided to prevent the spindle from rotating when installing or removing wheels. Operate the spindle lock only when the tool is turned off, unplugged from the power supply, and has come to a complete stop.

**NOTICE:** To reduce the risk of damage to the tool, do not engage the spindle lock while the tool is operating. Damage to the tool will result and attached accessory may spin off possibly resulting in injury.

To engage the lock, depress the spindle lock button and rotate the spindle until you are unable to rotate the spindle further.

## Metal Applications

When using the tool in metal applications, make sure that a residual current device (RCD) has been inserted to avoid residual risks caused by metal swarf.

If the power supply is shut off by the RCD, take the tool to authorised DEWALT repair agent.



**WARNING:** In extreme working conditions, conductive dust can accumulate inside the machine housing when working with metal. This can result in the protective insulation in the machine becoming degraded with a potential risk of an electrical shock.

To avoid build-up of metal swarf inside the machine, we recommend to clear the ventilation slots on a daily basis. Refer to **Maintenance**.

## Cutting Metal

**For cutting with bonded abrasives, always use a protection guard type 1.**

When cutting, work with moderate feed, adapted to the material being cut. Do not exert pressure onto the cutting disc, tilt or oscillate the machine.

Do not reduce the speed of running down cutting discs by applying sideward pressure.

The machine must always work in an upgrinding motion. Otherwise, the danger exists of it being pushed uncontrolled out of the cut.

When cutting profiles and square bar, it is best to start at the smallest cross section.

## Rough Grinding

**Never use a cutting disc for roughing. Always use the guard type 27.**

The best roughing results are achieved when setting the machine at an angle of 30° to 40°. Move the machine back and forth with moderate pressure. In this manner, the workpiece will not become too hot, does not discolour and no grooves are formed.

## Cutting Stone

**The machine shall be used only for dry cutting. For cutting stone,** it is best to use a diamond cutting disc. Operate the machine only with additional dust protection mask.

## Working Advice

**Exercise caution when cutting slots in structural walls.**

Slots in structural walls are subject to the country-specific regulations. These regulations are to be observed under all circumstances. Before beginning work, consult the responsible structural engineer, architect or the construction supervisor.

## Using Flap Discs



**WARNING: Metal dust build-up.** Extensive use of flap discs in metal applications can result in the increased potential for electric shock. To reduce this risk, insert an RCD before use and clean the ventilation slots daily by blowing dry compressed air into the ventilation slots in accordance with the below maintenance instructions.

## MAINTENANCE

Your DEWALT power tool has been designed to operate over a long period of time with a minimum of maintenance. Continuous satisfactory operation depends upon proper tool care and regular cleaning.



**WARNING: To reduce the risk of serious personal injury, turn tool off and disconnect tool from power source before making any adjustments or removing/installing attachments or accessories.** Before reconnecting the tool, depress and release the trigger switch to ensure that the tool is off.

## Pop-off Brushes

The motor will be automatically shut off indicating that the carbon brushes are nearly worn out and that the tool needs servicing. The carbon brushes are not user-serviceable. Take the tool to an authorised DEWALT repair agent.



## Lubrication

Your power tool requires no additional lubrication.



## Cleaning



**WARNING:** Blow dirt and dust out of the main housing with dry air as often as dirt is seen collecting in and around the air vents. Wear approved eye protection and approved dust mask when performing this procedure.



**WARNING:** Never use solvents or other harsh chemicals for cleaning the non-metallic parts of the tool. These chemicals may weaken the materials used in these parts. Use a cloth dampened only with water and mild soap. Never let any liquid get inside the tool; never immerse any part of the tool into a liquid.



## Optional Accessories



**WARNING:** Since accessories, other than those offered by DEWALT, have not been tested with this product, use of such accessories with this tool could be hazardous. To reduce the risk of injury, only DEWALT recommended accessories should be used with this product.

Consult your dealer for further information on the appropriate accessories.

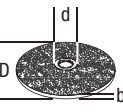
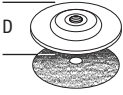
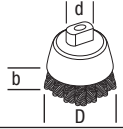
## Accessory Chart

	Max. [mm]		[mm]	Min. Rotation [min. <sup>-1</sup> ]	Peripheral speed [m/s]	Threaded hole length [mm]
	D	b	d			
	180	6	22,23	8500	80	-
	230	6	22,23	6500	80	-
 DWE4557 /DWE4597	180	-	-	8500	80	-
	75	30	M14	8500	45	25.0
	180	12	M14	8500	80	25.0
	230	12	M14	8500	80	25.0

## Protecting the Environment















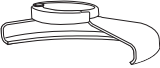

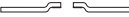
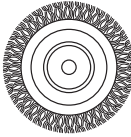

Separate collection. Products and batteries marked with this symbol must not be disposed of with normal household waste.

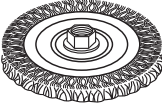
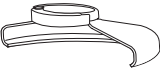

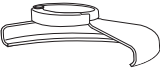

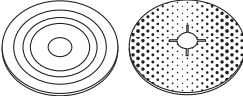
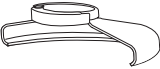





Products and batteries contain materials that can be recovered or recycled reducing the demand for raw materials. Please recycle electrical products and batteries according to local provisions. Further information is available at [www.2helpU.com](http://www.2helpU.com).

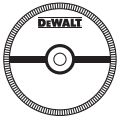

## Grinding and Cutting Accessory Chart

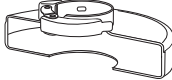
Guard Type	Accessory	Description	How to Fit Grinder
 Type 27 Guard		Depressed centre grinding disc	 Type 27 guard
		Flap wheel	 Backing flange  
		Wire wheels	Type 27 depressed centre wheel  Threaded clamp nut
		Wire wheels with threaded nut	 Type 27 guard  Wire wheel
		Wire cup with threaded nut	 Type 27 guard  Wire brush
		Backing pad/sanding sheet	 Type 27 guard  Rubber backing pad  Sanding disc  Threaded clamp nut

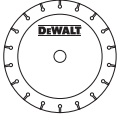
## Grinding and Cutting Accessory Chart (cont.)

Guard Type	Accessory	Description	How to Fit Grinder
 Type 1 Guard		Masonry cutting disc, bonded	 Type 1 guard
		Metal cutting disc, bonded	 Backing flange
 Type 1 Guard  OR   Type 27 Guard		Diamond cutting wheels	 Cutting wheel   Threaded clamp nut

# КУТОВІ ШЛІФУВАЛЬНІ МАШИНИ DWE4557, DWE4559, DWE4579, DWE4579R, DWE4597, DWE4599

## Вітаємо!

Ви обрали інструмент DEWALT. Великий досвід компанії у розробці інструментів та постійна робота над їх вдосконаленням позиціонують компанію DEWALT як надійного партнера користувачів професійного електрообладнання.

## Технічні характеристики

		DWE4557	DWE4597	DWE4559	DWE4579	DWE4599	DWE4579R
Напруга	$V_{AC}$	230	230	230	230	230	230
Великобританія та Ірландія	$V_{AC}$	230/115	230/115	230/115	230/115	230/115	230/115
Тип		1	1	1	1	1	1
Вхідна потужність							
QS	Вт	2400	2600	2400	2600	2600	2600
LX	Вт	2200		2200			
Частота обертання в режимі холостого ходу/номінальна	$xv^{-1}$	8500	8500	6500	6500	6500	6500
Діаметр диска	мм	180	180	230	230	230	230
Діаметр шпинделя		M14	M14	M14	M14	M14	M14
Довжина шпинделя	мм	24,0	24,0	24,0	24,0	24,0	24,0
Вага*	кг	6,5	6,5	6,6	6,6	6,6	6,6

\* Вага включає бокову ручку та запобіжник

Значення рівня шуму та вібрації (триаксильна векторна сума) відповідно до стандарту EN60745-2-3:

$L_{PA}$ (рівень тиску звукового випромінювання)	дБ(A)	97	96	97	96	96	96
$L_{WA}$ (рівень звукового тиску)	дБ(A)	3	3	3	3	3	3
K (похибка для даного рівня звукового тиску)	дБ(A)	108	107	108	107	107	107

### Шліфування поверхні

Значення вібрації $a_{h,AG} =$	$m/s^2$	9,0	8,5	7,0	7,0	4,5	7,0
Похибка K =	$m/s^2$	1,5	1,5	1,5	1,5	1,5	1,5

### Шліфування диском

Значення вібрації $a_{h,DS} =$	$m/s^2$	2,5	2,5	–	–	–	2,5
Похибка K =	$m/s^2$	1,5	1,5	–	–	–	1,5

Значення вібрації, що наведено в цьому документі, було виміряне згідно зі стандартизованим тестом, викладеним у стандарті EN60745, та може використовуватись для порівняння інструментів. Це значення вібрації можна також використовувати для попередньої оцінки впливу вібрації.



**УВАГА!** Задеклароване значення вібрації відповідає основному використанню інструменту. Однак якщо інструмент використовується для виконання інших завдань, з іншими витратними матеріалами/насадками або не обслуговується відповідно до вимог, значення вібрації може відрізнятись. Це може суттєво підвищити рівень впливу впродовж усього періоду роботи.

Оцінка рівня впливу вібрації повинна враховувати час вимкнення інструменту та роботу інструменту без виконання певних завдань. Це може суттєво підвищити рівень впливу впродовж усього періоду роботи.

Визначення додаткових заходів безпеки для захисту оператора від впливу вібрації: технічне обслуговування інструменту та насадок, утримання рук у теплі, організація режиму роботи.

Запобіжники:		
Європа	230 В	10 ампер, мережа живлення
Великобританія та Ірландія	230 В	13 ампер, на пробкових запобіжниках

# Декларація про відповідність ЄС

## ДИРЕКТИВА ЩОДО ВИМОГ ЕКСПЛУАТАЦІЇ МЕХАНІЧНОГО ОБЛАДНАННЯ



### Кутові шліфувальні машини DWE4557, DWE4559, DWE4579, DWE4579R, DWE4597, DWE4599

Компанія DEWALT заявляє, що дана продукція, описана у розділі **Технічні дані** відповідає: 2006/42/ЄС, EN60745-1:2009+A11:2010, EN60745-2-3:2011+A2:2013+A11:2014 +A12:2014+A13:2015.

Ці продукти також відповідають вимогам Директив 2014/30/EU та 2011/65/EU. Для отримання додаткової інформації, будь ласка, зверніться до компанії DEWALT за наступною адресою або ознайомтесь з інформацією на зворотній стороні даної інструкції.

Нижчепідписаний несе відповідальність за упорядкування файлу технічних характеристик та робить цю заяву від імені компанії DEWALT.

Маркус Ромпель (Markus Rompel)  
технічний директор  
DEWALT, Richard-Klinger-Straße 11,  
D-65510, Idstein, Germany (Німеччина)  
24.08.2016



**УВАГА!** Важко ознайомтесь з інструкцією з експлуатації для зниження ризику травмування.

## Позначення: інструкції з техніки безпеки

Умовні позначення, що наведені нижче, описують рівень важливості кожної попереджувальної вказівки. Рекомендуємо ознайомитись з інструкцією та бути уважними щодо значення наступних символів.



**НЕБЕЗПЕКА:** Вказує на безпосередню загрозу, ігнорування якої, призведе до смерті або серйозного травмування.



**УВАГА!** Вказує на потенційну загрозу, ігнорування якої, може призвести до смерті або серйозного травмування.



**ОБЕРЕЖНО!** Вказує на потенційну загрозу, ігнорування якої, може призвести до незначного або середньої важкості травмування.

**ПРИМІТКА.** Вказує на ситуацію, ігнорування якої не спричинить особистих травмувань, однак здатне призвести до пошкодження майна.



Вказує на ризик ураження електричним струмом.



Вказує на ризик виникнення пожежі.

## Загальні правила безпеки при експлуатації електричного інструменту



**УВАГА!** Ознайомтесь з повним переліком попереджень та інструкцій. Недотримання наведених інструкцій та попереджень може призвести до ураження електричним струмом, пожежі та/або серйозних травмувань.

### ЗБЕРЕЖІТЬ ВСІ ПРИМІРНИКИ ПОПЕРЕДЖЕНЬ ТА ІНСТРУКЦІЙ ДЛЯ ПОДАЛЬШОГО ВИКОРИСТАННЯ.

Термін "електричний інструмент" у всіх попередженнях стосується використовуваних вами інструментів, що працюють від мережі енергоспоживання (з використанням електричного кабелю) або акумуляторів (без кабелю).

#### 1) Безпека робочої зони

- Дотримуйтесь чистоти та якісного освітлення робочої зони.** Невпорядковані та неякісно освітлені робочі зони збільшують імовірність нещасного випадку.
- Не використовуйте електричні інструменти у вибухонебезпечному середовищі, наприклад, у безпосередній близькості до легкозаймистих рідин, газів та ділянок з надмірним пилоутворенням.** Електричні інструменти створюють іскри, що можуть спричинити займання пилу чи легкозаймистих випарів.
- Тримайте дітей та сторонніх осіб на відповідній віддалі під час використання інструменту.** Відвернення уваги може призвести до втрати контролю.

#### 2) Електрична безпека

- Тип вилки електричного інструменту має відповідати типу розетки.** Жодним чином не модифікуйте тип вилки. Не використовуйте адаптери із заземленими електричними інструментами. Немодифіковані вилки та відповідні розетки зменшують ризик ураження електричним струмом.
- Уникайте контактів тіла з заземленими поверхнями, такими як труби, радіатори, плити та холодильники.** Якщо ваше тіло заземлене, збільшується ризик ураження електричним струмом.
- Не залишайте електричні інструменти під дощем або в умовах підвищеної вологості.** Вода, що потрапляє в електричний інструмент, підвищує ризик ураження електричним струмом.
- Не використовуйте кабель живлення не за призначенням.** Не використовуйте шнур для переміщення, витягування та відключення від розетки живлення електричного інструмента. Тримайте шнур подалі від джерел високих температур, мастил, гострих предметів та рухомих деталей. Пошкоджені або перекручені

шнури підвищують ризик ураження електричним струмом.

- e) **При експлуатації електричного інструменту поза межами приміщення, використовуйте подовжувач, що призначений для зовнішніх робіт.** Використання шнура, призначеного для зовнішніх робіт, знижує ризик ураження електричним струмом.
- f) **При необхідності використання електричного інструменту в умовах підвищеної вологості, використовуйте джерело живлення, захищене пристроєм диференційного захисту (RCD).** Використання RCD знижує ризик ураження електричним струмом.

### 3) Особиста безпека

- a) **Будьте уважні, контролюйте власні дії та ситуацію навколо під час роботи з електричним інструментом. Не користуйтеся електричним інструментом у стані втоми чи під впливом наркотичних речовин, алкоголю або ліків.** Втрата уваги при роботі з електричним інструментом може призвести до серйозних травм.
- b) **Використовуйте засоби особистої безпеки. Завжди використовуйте засоби захисту очей.** Засоби безпеки, такі як протипилова маска, неслизькі безпечні черевики, захисний шолом та засоби захисту слуху, застосовані при відповідних умовах, зменшують імовірність особистих травм.
- c) **Уникайте випадкового запуску. Переконайтесь в тому, що вимикач знаходиться в положенні Вимк. перед підключенням до джерела живлення та/або акумулятора, переміщенням або перенесенням пристрою.** Переміщення інструменту, тримаючи палець на вимикачі, або підключення живлення з перемикачем в положенні Увімк., може призвести до нещасного випадку.
- d) **Перед вмиканням електроінструменту зніміть з пристрою всі регульовальні або гайкові ключі.** Гайковий ключ, що залишився прикріпленим до будь-якої деталі електричного пристрою, що обертається, може призвести до травмування.
- e) **Не перенапружуйтеся. Дотримуйтесь правильного положення ніг та рівноваги.** Це дасть вам змогу контролювати роботу інструменту в непередбачуваних ситуаціях.
- f) **Одягайте відповідний одяг. Не одягайте вільний одяг чи прикраси. Тримайте ваше волосся, одяг та рукавиці подалі від рухомих деталей.** Вільний одяг, прикраси або довге волосся можуть зачепитися за рухомі деталі.
- g) **Якщо передбачені пристрої для підключення до засобів виділення та збору пилу, переконайтесь, що вони правильно підключені та використовуються за призначенням.** Використання таких пристроїв зменшує ризик

виникнення небезпечних ситуацій, що пов'язані з потраплянням пилу.

### 4) Вимоги щодо експлуатації електричного інструменту та догляду за ним

- a) **Уникайте навантажень при роботі з інструментом. Використовуйте електричний інструмент відповідно до його призначення.** Вибір електричного інструменту у відповідності до його призначення гарантуватиме високу якість роботи та безпеку його використання.
- b) **Не використовуйте інструмент, вмикач якого не активує режими вмикання та вимикання.** Будь-який електричний інструмент, що не приводиться в дію за допомогою вмикача/вимикача, є небезпечним та підлягає ремонту.
- c) **Відключіть вилку від джерела живлення та/або зніміть акумуляторний блок з інструменту перед проведенням будь-яких налаштувань, заміни додаткового обладнання або зберігання.** Такі профілактичні заходи зменшують ризик випадкового запуску електричного інструменту.
- d) **Зберігайте вимкнені електричні інструменти подалі від дітей та не дозволяйте особам, які не ознайомлені з правилами експлуатації електроінструменту або даними інструкціями, використовувати електричний інструмент.** Електричні інструменти є небезпечними в разі їх експлуатації некваліфікованими користувачами.
- e) **Технічне обслуговування електричних інструментів. Перевіряйте на відсутність вирівнювання або заїдання рухомих деталей, ушкоджених частин та інших умов, що можуть впливати на роботу електричного інструменту. При наявності пошкодження забезпечте ремонт електричного інструменту до моменту його експлуатації.** Багато нещасних випадків є результатом того, що інструмент не пройшов відповідного технічного обслуговування.
- f) **Тримайте ріжучі інструменти гострими та чистими.** Відповідно доглянуті різальні інструменти з гострими різальними кромками мають меншу ймовірність заїдання та забезпечують надійну експлуатацію.
- g) **Використовуйте електричний інструмент, насадку, деталі, тощо у відповідності до даних інструкцій, дотримуючись експлуатаційних умов та виробничих цілей.** Використання електричних інструментів не за призначенням може призвести до виникнення небезпечних ситуацій.

### 5) Обслуговування

- a) **Забезпечте обслуговування електричного інструменту кваліфікованими спеціалістами з ремонту та використовуйте тільки**

*ідентичні заміні деталі. Це гарантуватиме безпеку електричного пристрою, що обслуговується.*

## ДОДАТКОВІ СПЕЦІАЛЬНІ ПРАВИЛА ТЕХНІКИ БЕЗПЕКИ

### Інструкції з техніки безпеки при виконанні будь-яких робіт

- a) **Даний електричний інструмент призначений для шліфування, наждачного зачищення (DWE4557 та DWE4597), очищення за допомогою дротової щітки та відрізання. Ознайомтесь з повним переліком попереджень та інструкцій з техніки безпеки, а також зображеннями та специфікаціями з експлуатації даного електричного інструменту.** Невиконання нижченаведених інструкцій може призвести до ураження електричним струмом, пожежі та/або серйозних травм.
- b) **Даний електричний інструмент не рекомендується для виконання такої операції, як полірування.**  
**Даний електричний інструмент (DWE4559; DWE4579; DWE4579R та DWE4599) не рекомендується для виконання такої операції, як шліфування.**  
Використання інструменту не за призначенням може бути небезпечним та призвести до особистих травм.
- c) **Не використовуйте насадки, що не були розроблені спеціально для даного інструменту та не рекомендовані виробником.** Той факт, що насадку можна прикріпити до інструмента, не гарантує безпечної роботи.
- d) **Номінальна швидкість обертання насадки повинна щонайменше дорівнювати максимальній швидкості, вказаній на електричному інструменті.** При експлуатації насадок з швидкістю, що перевищує їх номінальні характеристики, вони можуть зламатися або розлетітися під час роботи з інструментом.
- e) **Зовнішній діаметр та товщина вашої насадки повинні відповідати характеристикам потужності даного електричного інструменту.** Експлуатація насадок невідповідних розмірів не підлягає належному контролю.
- f) **Насадки з різьбленням повинні відповідати різьбленню шпинделя шліфувального інструмента.** При встановленні насадок з фланцем в отвір оправлення вони повинні відповідати діаметру фланця на інструменті. Насадки, які не відповідають елементам кріплення електричного інструменту, можуть втрачати баланс, надмірно вібрувати та призводити до втрати контролю.
- g) **Не використовуйте пошкоджені насадки. Перед кожним використанням необхідно оглянути насадки, наприклад, абразивні диски - на наявність пошкоджень та тріщин, опорні пластини - на наявність тріщин або надмірний знос, дротову щітку - на порив дротів чи тріщини.** Якщо електричний інструмент або насадки падали, необхідно оглянути їх на предмет пошкоджень або встановити непошкоджене приладдя. Після огляду та встановлення насадки відступіть на певну відстань та попросіть сторонніх відійти від площини обертання приладдя. Запустіть електричний інструмент при максимальній швидкості без навантаження та залиште його в робочому стані впродовж однієї хвилини. Пошкоджені насадки звичайно зламуються під час такого запуску.
- h) **Використовуйте засоби особистої безпеки. У залежності від способу експлуатації інструменту слід використовувати захисний щиток, захисні окуляри або маску. За необхідності одягайте протипилову маску, засоби захисту слуху, рукавиці або робочий фартух, що захищать вас від попадання абразивних частинок або фрагментів заготовки.** Захисні окуляри захищать вас від частинок, що здатні розлітатись під час певних видів робіт. Протипилова маска або респіратор повинні фільтрувати частинки, що утворюються під час роботи. Тривалий вплив інтенсивного шуму може призвести до втрати слуху.
- i) **Забезпечте місцезнаходження сторонніх осіб подальше від робочої зони. Люба особа, яка наближається до робочої зони, повинна використовувати засоби особистого захисту.** Фрагменти заготовки або уламки насадок можуть відлетіти від оброблюваної ділянки та призвести до травмування, включаючи позаробочу зону.
- j) **Тримайте електричний інструмент лише за ізольовану поверхню при виконанні операцій, коли ріжучі насадки можуть торкнутися проводки або власного кабелю.** Контакт різального приладдя з дротом під напругою може призвести до появи напруги в інструменті та ураження оператора електричним струмом.
- k) **Розмістіть кабель подальше від насадки, що обертається.** Якщо ви втратите контроль, кабель може розрізатись або зачепитись, а ваша рука чи палець - доторкнутись до насадки, що обертається.
- l) **У жодному разі не кладіть інструмент, доки всі його деталі повністю не зупиняться.** Насадка, що обертається, може захопити поверхню та потягнути електричний інструмент з рук.
- m) **Не тримайте увімкнений інструмент біля власного тіла.** Випадковий контакт з насадкою, що обертається, може зачепити одяг, потягнувши інструмент до вашого тіла.

- п) **Регулярно очищуйте вентиляційні отвори електричного інструменту.** Вентилятор двигуна буде втягувати пил всередину корпусу, внаслідок чого надмірна кількість металевих частинок може призвести до ризику ураження електричним струмом.
- о) **Не використовуйте електричний інструмент біля легкозаймистих матеріалів.** Іскри можуть викликати спалах цих матеріалів.
- р) **Не використовуйте насадки, що вимагають рідкого холодоагенту.** Використання води та інших рідких охолоджувачів може призвести до смерті від електричного удару або ураження електричним струмом.
- д) **Будьте особливо уважними при обробці кутів, гострих країв, тощо. Уникайте відстрибування та заїдання насадок.** Кутів, гострих країв або відстрибування можуть призвести до затиснення насадки та викликати втрату контролю або віддачу.
- е) **Не прикріплюйте полотно для різьблення ланцюгової пилки або полотно із зазубинами.** Такі полотна призводять до частих віддач та втрати контролю.

## Попередження з техніки безпеки при проведенні операцій шліфування та абразивного відрізання

## ДОДАТКОВІ ІНСТРУКЦІЇ З ТЕХНІКИ БЕЗПЕКИ ПРИ ВИКОНАННІ БУДЬ-ЯКИХ ОПЕРАЦІЙ З ЕЛЕКТРИЧНИМ ІНСТРУМЕНТОМ

### Причини та попередження віддачі

Віддача — це раптова реакція на затиснений або деформований поворотний диск, опорну прокладку, щітку або інші насадки. Затиснення або нерівності викликають різке уповільнення швидкості обертання рухомих насадок, що, в свою чергу, викликає відхилення неконтрольованого електричного інструменту в напрямку протилежному напрямку обертання насадки в місці зчеплення.

Наприклад, якщо абразивний диск затиснений заготовкою, край диска, що входить у зону затиснення, може увійти в поверхню матеріалу, спричиняючи віддачу диска. При цьому диск відскочить від оператора або на оператора, в залежності від напрямку руху диска в точці заїдання. Абразивні диски також можуть зламатися за цих умов.

Віддача є результатом невідповідного використання інструменту або/та невідповідних способів чи умов експлуатації. Її можна уникнути, вживаючи нижченаведених заходів:

- а) **Надійно утримуйте інструмент. Забезпечте положення корпусу та рук, щоб гарантувати безпеку при виникненні ефекту віддачі. Завжди використовуйте додаткову ручку, якщо така є, для максимального контролю віддачі або реактивного крутного моменту при запуску.** Оператор може контролювати реактивний крутний момент або силу віддачі, якщо вжити відповідні заходи.
- б) **Ніколи не розташовуйте руки біля ріжучих поверхонь.** Віддача насадки може скеровуватись на руку.
- с) **Не нахиляйте тіло в напрямку руху інструмента у разі віддачі.** Віддача призведе до руху інструмента в напрямку протилежному руху диска в точці заїдання.
- а) **Використовуйте лише диски, рекомендовані для даного електричного інструменту, а також спеціальні захисні кожухи, розроблені для обраного диску.** Диски, що не призначені для використання з даним електричним інструментом, неможливо відповідно закріпити, тому їх використання може бути небезпечним.
- б) **Шліфуюча поверхня дисків з опущеним центром повинна знаходитись нижче площини кромки захисного кожуху.** Невідповідно встановлений диск, який виступає над площиною кромки захисного кожуху, неможливо належно захистити.
- с) **Захисний кожух необхідно надійно прикріпити до електричного інструменту та розмістити для максимальної безпеки так, щоб найменша область диску була спрямована на оператора.** Захисний кожух допомагає захистити оператора від фрагментів зламаного диску, випадкового контакту з диском та іскор, від яких може спалахнути одяг.
- д) **Диски повинні використовуватись лише для рекомендованих видів діяльності. Наприклад, не проводьте шліфування боковою стороною різального диска.** Абразивні ріжучі диски призначені для шліфування периферійних ділянок, при чому бокове навантаження, застосоване до цих дисків, може призвести до їх розхитування.
- е) **Завжди використовуйте непошкоджені фланці дисків відповідного розміру та форми для обраного диску. Відповідні фланці диска підтримують диск, зменшуючи можливість поломки диска.** Фланці ріжучих дисків можуть відрізатися від фланців шліфувальних дисків.
- ф) **Не використовуйте зношені диски великих електричних інструментів.** Диски, призначені для великих електричних інструментів, не придатні для експлуатації з малими інструментами з метою забезпечення більшої швидкості обробки, тому можуть розірватись.

## Додаткові попередження з техніки безпеки при проведенні операцій абразивного відрізання

- Не затискуйте ріжучий диск та не застосовуйте надмірний тиск до інструменту. Не намагайтесь створювати надглибокі розрізи.** Надмірний тиск на диск збільшує навантаження і чутливість до заїдання або деформації диска в розрізі та може спровокувати ефект віддачі або поломку диска.
- Не стійте в одній лінії з диском або поза диском, що обертається.** Коли диск в місці виконання роботи рухається в напрямку від вашого тіла, можлива віддача може спричинити рух диска, що обертається, та інструменту на вас.
- Якщо диск заїдає або при припиненні виконання розрізу з будь-якої причини, вимкніть інструмент та утримуйте його нерухомим, доки диск не буде повністю зупинений. Ніколи не намагайтесь витягувати диск з розрізу в момент його руху, щоб уникнути можливого ефекту віддачі.** Проаналізуйте ситуацію, забезпечте виконання необхідних заходів для уникнення затиснення диску.
- Не поновлюйте роботу інструменту у заготовці. Дайте диску десять повної швидкості та обережно вставте його в розпочатий розріз.** Диск може бути затиснений або піднятися при поновленні роботи інструменту.
- Використання опорних пластин або заготовок великого розміру зведе до мінімуму ризик заїдання диску та віддачі. Великі заготовки можуть прогинатися під власною вагою.** Опори необхідно розташувати під заготовкою біля лінії розрізу та біля краю заготовки з обох боків диску.
- Будьте особливо уважні при виконанні «врізання» в несучі стіни або інші місця, де не видно, що знаходиться під поверхнею.** Виступаючий диск здатний розрізати газову або водяну трубу, електричні кабелі або інші предмети, що може спровокувати віддачу.

## Попередження з техніки безпеки при виконанні наждачної обробки поверхні

Лише в моделі DWE4557, DWE4597

- Не використовуйте папір для наждакових дисків надмірно великого розміру. При виборі паперу для наждакових дисків дотримуйтесь рекомендацій виробників.** Наждачний папір більшого розміру, що виступає за основу для полірування, представляє небезпеку та може спричинити обдирання, розривання диску або віддачу.

## Попередження з техніки безпеки при виконанні очищення дротовою щіткою

- Не забувайте, що щетинки з дроту відлітають від щітки навіть за умов експлуатації без особливих навантажень. Не застосовуйте надмірного навантаження на дротову щітку.** Уламки щетинок можуть легко проникнути в тонкий одяг та/або шкіру.
- Якщо захисний пристрій рекомендований для використання з дротовою щіткою, не дозволяйте контактів дротового диску або щітки із захисним пристроєм.** Дротовий диск або щітка може збільшитися в діаметрі внаслідок надмірного навантаження та впливу відцентрових сил.

## Додаткові правила безпеки під час роботи зі шліфувальними машинами

- Не використовуйте диски типу 11 (конусні чашоподібні) з цим інструментом.** Використання насадок невідповідного типу може призвести до травмування.
  - Завжди використовуйте бокову ручку. Надійно затягуйте ручку.** Для забезпечення повного контролю над інструментом під час роботи завжди потрібно використовувати бокову ручку.
-  **УВАГА!** Ми рекомендуємо використовувати пристрій залишкового струму із залишковим струмом 30 мА або менше.

## Залишкові ризики

Дотримання всіх правил техніки безпеки та застосування пристроїв безпеки не гарантує уникнення певних залишкових ризиків. До такого переліку належать:

- Порушення слуху.
- Небезпека травмування від літаючих частинок.
- Ризик опіків внаслідок нагрівання насадок під час роботи.
- Ризик травмування внаслідок тривалого використання.

## Електрична безпека

Електричний двигун розроблений для роботи лише з одним значенням напруги. Завжди перевіряйте відповідність джерела живлення напругі, яка вказана на таблиці з паспортними даними.



Ваш інструмент виробництва компанії DEWALT має подвійну ізоляцію відповідно до EN60745, тому заземлення не є необхідним.



**УВАГА!** Пристрої напругою 115 В підлягають контролю із використанням якісного розділового трансформатора, оснащеного екраном заземлення між первинною та вторинною обмотками.

Якщо кабель живлення пошкоджений, його необхідно замінити на спеціальний кабель, який можна замовити в офіційних сервісних центрах DEWALT.



## Заміна мережевої вилки (тільки для Великобританії та Ірландії)

При необхідності встановлення іншого типу вилки, виконайте наступні дії:

- Зніміть існуючу вилку та утилізуйте її, дотримуючись правил техніки безпеки.
- Приєднайте коричневий провідник до клем фази вилки.
- Приєднайте блакитний провідник до клем нейтралі.



**УВАГА!** Жоден провідник не повинен бути підключений до клем заземлення.

Дотримуйтесь інструкцій щодо налаштування, що постачаються з якісними вилками. Рекомендований плавкий запобіжник: 13 А.

## Використання електричного подовжувача

Використовуйте подовжуючий шнур лише за абсолютної необхідності. Використовуйте лише рекомендований подовжуючий шнур, що відповідає споживаній потужності вашого зарядного пристрою (див. **Технічні дані**). Мінімальна сечення провідника становить 1,5 мм<sup>2</sup>; максимальна довжина — 30 м.

У разі використання кабельного барабану завжди витягуйте кабелі по всій його довжині.

## Комплект поставки

В комплектацию входит:

- 1 Кутова шліфувальна машина
- 1 Захисний кожух
- 1 Бокова ручка
- 1 Комплект фланців
- 1 Безключовий фланець (лише в моделі DWE4579R)
- 1 Гайковий ключ (лише в моделі DWE4579R)
- 1 Двоштировий гайковий ключ
- 1 Інструкція з експлуатації
- *Перевірте інструмент, деталі та аксесуари на пошкодження, що могли виникнути під час транспортування.*
- *Перед експлуатацією виробу уважно ознайомтесь з рекомендаціями даної інструкції.*

## Маркування інструменту

Інструмент маркований наступними піктограмами:



Прочитайте дану інструкцію перед використанням.



Використовуйте засоби захисту слуху.



Використовуйте засоби захисту очей.

## Розташування коду дати (Рис. А)

Код дати **21**, що включає також рік виготовлення, зазначений на корпусі.

Приклад:

2016 XX XX

Рік виробництва

## Опис (Рис. А)



**УВАГА!** Ніколи не модифікуйте електричні інструменти та їх деталі. Це може спричинити пошкодження майна або травми.

- 1 Вимикач.
- 2 Перемикач розблокування
- 3 Фіксатор шпинделя
- 4 Захисний кожух
- 5 Бокова ручка
- 6 Світлодіодний індикатор (DWE4579, DWE4579R, DWE4597, DWE4599)
- 7 Кнопка блокування (DWE4579, DWE4579R, DWE4597, DWE4599)

## Область застосування

DWE4557, DWE4597 - кутові шліфувальні машини високої потужності призначені для професійних робіт з шліфування, різання, наждачного зачищення та очищення металевою щіткою.

DWE4559, DWE4579, DWE4599, DWE4579R - це кутові шліфувальні машини високої потужності призначені для професійних робіт з шліфування та різання.

**НЕ** використовуйте інші шліфувальні диски, окрім шліфувальних дисків із вдавненою центральною частиною та полірувальних дисків.

**НЕ** використовуйте в умовах підвищеної вологості або у безпосередній близькості до легкозаймистих рідин, газів.

Ці потужні кутові шліфувальні машини призначені для професійного використання.

**НЕ** дозволяйте дітям підходити на небезпечну відстань та торкатися інструмента. Експлуатація інструменту операторами без досвіду роботи потребує стороннього контролю.

- **Діти та особи з обмеженими фізичними та розумовими можливостями.** Даний пристрій не призначений для безконтрольного використання дітьми та особами з обмеженими фізичними або розумовими можливостями.
- Даний пристрій не призначений для використання особами (включаючи дітей) із зниженими фізичними, сенсорними або розумовими можливостями або особами, яким бракує досвіду або знань за винятком випадків, коли такі особи працюють під наглядом особи, яка несе відповідальність за їх безпеку. Заборонено залишати дітей наодинці з даним пристроєм.

## Система випуску пилу

Система випуску пилу змінює напрямок видалення відходів, що негативно впливають на роботу двигуна, та сприяє проходженню через двигун повітря без домішок.

## Захист від перенавантаження

**DWE4579, DWE4579R, DWE4597, DWE4599**

При перевантаженні мотору обмежується подача живлення на мотор. Рівень потужності нормалізується в момент охолодження інструменту до необхідної робочої температури.

## Електронна муфта

**DWE4579, DWE4579R, DWE4597, DWE4599**

Електронна муфта обмеження крутного моменту знижує реакцію на максимальний крутний момент, що передається на оператора при заїданні диска. Дана функція дозволяє також уникнути заїдання коробки передач і електричного двигуна. Рівень електронного зчеплення налаштований виробником, його неможливо налаштувати самостійно.

## Світлодіодний індикатор (Рис. А)

**DWE4579, DWE4579R, DWE4597, DWE4599**

Світлодіодний індикатор (6), встановлений у верхній частині ручки, сигналізує щодо активації вищезазначених електронних функцій пристрою. Індикатор починає світитися та залишатиметься у такому стані у випадку активації однієї з вищезазначених функцій зчеплення або перевантаження. Після скидання попереднього режиму пристрою, коли оператор виключає перемикач або дає приладу можливість охолонути, світловий сигнал буде дезактивований. Якщо світлодіоди індикатора постійно миготять, радимо звернутися до представника найближчого до вас сервісного центру DeWALT.

## Перемикач захисту від зниження напруги

**DWE4579, DWE4579R, DWE4597, DWE4599**

Вимикач облаштований функцією захисту від зниження напруги. Якщо за будь-якої причини інструмент необхідно відключити від джерела живлення, слід відновити роботу перемикача.

## Функція м'якого старту

**DWE4579, DWE4579R, DWE4597, DWE4599**

Функція м'якого старту дозволяє поступово збільшувати швидкість для уникнення ривків при старті. Дана функція є особливо корисною при роботі в закритому приміщенні.

## Функція автоматичного балансу

**Лише в моделі DWE4599**

Функція автоматичного балансу забезпечує сталу регуляцію балансу, що зменшує рівень вібрації інструменту під час його роботи. Це підвищує комфорт користувача під час роботи

та є практичним рішенням при тривалому використанні інструменту.

## МОНТАЖ ТА НАЛАШТУВАННЯ



**УВАГА:** Щоб знизити ризик серйозних травм, вимкніть інструмент та відключіть його від мережі живлення перед виконанням будь-яких налаштувань або знімання/встановлення насадок або аксесуарів. Перед підключенням інструменту до мережі живлення, відпустіть тригерний перемикач, щоб переконатися, що інструмент вимкнений.

## Кріплення бокової ручки (Рис. F)



**УВАГА!** Перед використанням інструменту перевірте, що ручка надійно затягнена.

Для виконання робіт з шліфування міцно вкрутіть бокову ручку **5** в один з отворів **17** на будь-якій стороні корпусу коробки передач (Рис. F).

Для виконання робіт з різання міцно вкрутіть бокову ручку **5** у верхній отвір **18** або в один з отворів **17** на будь-якій стороні корпусу коробки передач.

## Установка і зняття опорної пластини/шліфувального листа (Рис. А, D)

1. Розташуйте інструмент на столі або іншій рівній поверхні захисним кожухом доверху.
2. Зніміть опорний фланець **12**.
3. Правильно розмістіть гумову опорну пластину на шпindelі **13**.
4. Розмістіть шліфувальний лист на гумовій опорній пластині.
5. Закрутіть різьбову затиску гайку **14** на шпindel. Кільце на різьбовій затиску гайці повинно бути направлено на гумову опорну пластину.
6. Натисніть на кнопку блокування шпindelя **3** та повертайте шпindel **13**, доки він не буде заблокованим на місці.
7. Закріпіть різьбову затиску гайку **14** двоштировим гайковим ключем.
8. Відпустіть блокування шпindelя.
9. Щоб зняти гумову опорну пластину, відпустіть різьбову затиску гайку **14** двоштировим гайковим ключем.

## Встановлення зачищувальної щітки

Прикрутіть зачищувальну щітку безпосередньо на шпindel без використання прокладки і фланця з різьбленням.

## Встановлення та знімання захисного кожуху (Рис. B)



**УВАГА!** Щоб знизити ризик серйозних травмувань, вимкніть інструмент та відключіть його від мережі живлення перед виконанням будь-яких налаштувань або зніманням/встановленням насадок або

**аксесуарів.** Перед підключенням інструменту до мережі живлення, відпустіть тригерний перемикач, щоб переконатися, що інструмент вимкнений.



**ОБЕРЕЖНО!** Дана модель шліфувальної машини вимагає використання захисних кожухів.

При використанні шліфувальних машин для розрізання металу або каменю DWE4557, DWE4559, DWE4579, DWE4579R, DWE4597 та DWE4599 НЕОБХІДНО використовувати захисний кожух Типу 1. Захисні кожухи типу 1 можна придбати додатково у дистриб'юторів компанії DEWALT.

**ПРИМІТКА.** Прохання див. **Таблицю насадок для шліфування та різання** в кінці цього розділу для отримання інформації щодо інших насадок, які можна використовувати з цими шліфувальними машинами.

1. Покладіть кутову шліфувальну машину на стіл, догори шпинделем.
2. Відпустіть фіксатор **8** та утримуйте захисний кожух **4** над інструментом, як показано.
3. Вирівняйте виступи **9** з вирізами **10**.
4. Натисніть на захисний кожух донизу та поверніть у необхідне положення.
5. За необхідності збільшіть силу затиску, затягнувши гвинт **11**.
6. Затягніть фіксатор.

Щоб зняти захисний кожух, відкрутіть фіксатор.



**ОБЕРЕЖНО!** Якщо захисний кожух неможливо затягнути шляхом регулювання гвинта, не використовуйте інструмент. Для запобігання ризику отримання травми надайте інструмент і захисний кожух у сервісний центр для ремонту або заміни кожуха.

## Встановлення та знімання шліфувального або ріжучого диска (Рис. А, С–Е)



**ОБЕРЕЖНО!** Не використовуйте пошкоджені диски.

1. Встановіть інструмент на стіл, захисним кожухом доверху.
2. Коректно встановіть опорний фланець **12** на шпindel **13** (Рис. С).
3. Розташуйте диск **15** на опорному фланці **12** (Рис. D). При встановленні диска з піднятим центром переконайтеся, що піднятий центр (16) направлений на опорний фланець **12**.
4. Закрутіть різбову затискну гайку **14** на шпindelі **13** (Рис. Е).
  - a. Кільце на різбовій затискній гайці **14** повинно бути направлено на диск при встановленні шліфувального диска (Рис. Е1).
  - b. Кільце на різбовій затискній гайці **14** повинно бути направлено від диска при встановленні ріжучого диску (Рис. Е2).
5. Натисніть на кнопку блокування шпинделя **3** та повертайте шпindel **13**, доки він не буде заблокований на місці (Рис. D).

6. Затягніть різбову затискну гайку **14** двоштирвовим гайковим ключем з комплекту поставки. **ПРИМІТКА:** Див. розділ **Встановлення та знімання шліфувального або ріжучого диска за допомогою безключового фланця** при використанні DWE4579R.
7. Відпустіть блокування шпинделя.
8. Щоб зняти диск, відпустіть різбову затискну гайку **14** двоштирвовим гайковим ключем.

## Встановлення та зняття шліфувального або ріжучого диска за допомогою безключового фланця (Рис. G, H)

### Лише для моделі DWE4579R

1. Виконайте кроки 1–5, зазначені у розділі **Встановлення та зняття шліфувального або ріжучого диска**.
2. Затягніть безключовий фланець з різбою **19**, повертаючи його вручну за годинниковою стрілкою. (Використовуйте виключно якісний безключовий фланець).
  - a. Переконайтеся, що сторона безключового фланця з відтиском звернена до вас.
  - b. Стрілка повинна вказувати на позначку індексу (Рис. G).
3. Зніміть блокування шпинделя.

Непошкоджений безключовий фланець можна послабити вручну, повертаючи фланцеве кільце проти годинникової стрілки.



**ПРИМІТКА:** НІКОЛИ не послаблюйте міцно затягнутий безключовий фланець за допомогою плоскогубців. Завжди використовуйте двоштирвовий ключ **20** (Рис. H).

## Перед експлуатацією

- Встановіть захисний кожух і відповідний диск. Не використовуйте занадто зношені диски.
- Переконайтеся, що внутрішній та зовнішній фланець встановлені вірно. Дотримуйтесь інструкцій, наведених у **Таблиці насадок для шліфування та розрізання**.
- Переконайтеся, що диск або круг обертається в напрямку, вказаному стрілками на приладді чи інструменті.
- Не використовуйте пошкоджені насадки. Перед кожним використанням необхідно оглянути насадки, наприклад, абразивні диски - на наявність пошкоджень та тріщин, опорні пластини - на наявність тріщин або надмірний знос, дровоту шітку - на порив дровів чи тріщини. Якщо електричний інструмент або насадки падали, необхідно оглянути їх на предмет пошкоджень або встановити непошкоджене приладдя. Після огляду та встановлення насадки відступіть на певну відстань та попросіть сторонніх відійти від площини обертання приладдя. Запустіть електричний інструмент при максимальній швидкості без навантаження та залиште його в робочому стані впродовж однієї хвилини. Пошкоджені насадки звичайно зламаються під час такого запуску.



## РЕЖИМ РОБОТИ

### Інструкції з використання

-  **УВАГА!** Дотримуйтесь загального переліку інструкцій з техніки безпеки та відповідних норм.
-  **УВАГА!** Щоб знизити ризик серйозних травмувань, вимкніть інструмент та відключіть його від мережі живлення перед виконанням будь-яких налаштувань або змінняння/встановлення насадок або аксесуарів. Перед підключенням інструменту до мережі живлення, відпустіть тригерний перемикач, щоб переконатися, що інструмент вимкнений.
-  **УВАГА!**
  - Слідкуйте, щоб всі оброблювані заготовки були надійно зафіксовані на місці.
  - Надійно закріплюйте оброблювану заготовку. Для фіксації оброблюваної деталі на нерухомій поверхні використовуйте затискач або лещата. Дуже важливо надійно зафіксувати заготовку, щоб запобігти її зсуву і втраті контролю над інструментом. Зсув заготовки або втрата контролю над інструментом може призвести до небезпечної ситуації та спричинити травмування.
  - Використання опорних пластин або заготовок великого розміру веде до **мінімального ризику заїдання диску та віддачі**. Великі заготовки можуть прогинатися під власною вагою. Опори необхідно розташувати під заготовкою біля лінії розрізу та біля краю заготовки з обох боків диску.
  - При роботі з цим інструментом надягайте робочі рукавиці.
  - Застосовуйте лише м'який тиск на інструмент. Не докладайте бокового зусилля до диску.
  - Уникайте перенавантаження інструменту. Якщо інструмент стає гарячим, залиште його на кілька хвилин у робочому режимі, але без навантаження, забезпечивши охолодження насадки. Не торкайтеся насадки до моменту її охолодження. Під час використання диски дуже сильно нагріваються.
  - Ніколи не використовуйте шліфувальну чашу без відповідного захисного кожуха.
  - Не використовуйте цей електричний пристрій в установках для відрізання.
  - Ніколи не використовуйте прокладки з насадками з абразивними матеріалами.
  - Пам'ятайте, що диски продовжують обертатися після вимкнення інструменту.
  - Інструмент не призначений для використання зі шліфувальною чашкою.

- Не використовуйте окремі перехідні втулки або адаптери для адаптації абразивних дисків з великими отворами.

### Вірне положення рук (Рис. А)

-  **УВАГА:** Щоб знизити ризик серйозних травм, **ЗАВЖДИ** правильно розташовуйте руки, як показано на рисунку.
-  **УВАГА!** Щоб знизити ризик серйозних травм, **ЗАВЖДИ** добре тримайте інструмент, щоб попередити випадкову віддачу.

Вірне положення рук полягає в тому, що одна рука розташована на боковій ручці (5), а інша рука - на корпусі інструменту, як показано на рисунку А.

### Увімкнення/вимкнення (Рис. А)

Перемикач вмикання/вимикання оснащений вимикачем розблокування.

Щоб запустити інструмент, натисніть кнопку розблокування **2**, а потім натисніть перемикач Увімк./Вимк. **1**. Відпустіть вимикач розблокування **2**. Щоб зупинити інструмент, відпустіть перемикач.

### Перемикач блокування (Рис. А)

**DWE4579, DWE4579R, DWE4597, DWE4599**

Для безперервної роботи натисніть кнопку блокування **7** та відпустіть тригерний перемикач Увімк./Вимк.

Щоб зупинити інструмент знову натисніть на перемикач Увімк./Вимк.

Кнопку блокування можна остаточно видалити, не порушуючи дотримання вимог регуляторних органів, вказаних на таблиці інструменту. Видалення шпильки блокування повинно здійснюватися сервісним центром компанії DEWALT.

### Блокування шпинделя (Рис. А)

Блокування шпинделя **3** призначене для уникнення обертання шпинделя під час встановлення або зняття дисків. Використовуйте цей пристрій лише, коли інструмент вимкнений, відключений від мережі живлення та повністю зупинений.

**ПРИМІТКА.** Щоб знизити ризик пошкодження інструменту не використовуйте фіксатор для блокування шпинделя в момент роботи інструменту. Це може призвести до пошкодження інструменту та до відкручування насадки, що може спричинити травмування.

Щоб скористатися функцією блокування, натисніть на кнопку блокування шпинделя та поверніть шпиндель максимально.

### Використання для обробки металу

При використанні інструменту під час роботи з металом, переконайтеся, що для уникнення залишкових ризиків, спричинених металевою стружкою, встановлено пристрій відключення для захисту від диференційного струму (RCD).

Якщо подача живлення припинена пристроєм RCD, віднесіть інструмент в офіційний сервісний центр компанії DEWALT.



**УВАГА!** В екстремальних робочих умовах електропровідний пи́л може накопичуватись всередині корпусу інструменту при роботі з металом. Це може призвести до зносу захисної ізоляції машини з потенційним ризиком ураження електричним струмом.

Щоб уникнути накопичення металевої стружки в машині, ми рекомендуємо щоденно очищувати вентиляційні отвори. Див. розділ **Технічне обслуговування**.

## Різання металу

**Для різання абразивними інструментами на металевій зв'язці завжди використовуйте захисний кожух типу 1.**

При різанні працюйте з помірною подачею, відповідно до оброблюваного матеріалу. У жодному разі не тисніть на ріжучий диск, не нахилийте інструмент, не здійснюйте коливальних рухів.

Не знижуйте швидкість обертання ріжучого диска, застосовуючи бічний тиск.

Інструмент повинен завжди працювати, використовуючи рух вперед. При недотриманні даного застереження існує небезпека неконтрольованої віддачі та втрати контролю під час різання.

При різанні профілів і брусків з квадратним перетином найкраще починати з меншого поперекового перетину.

## Грубе шліфування

**У жодному випадку не використовуйте різальні диски для чорнової обробки.**

**Завжди використовуйте захисний кожух типу 27.**

Щоб досягти найкращих результатів при чорновому шліфуванні, встановіть інструмент під кутом від 30° до 40°. Докладаючи помірне зусилля, переміщайте інструмент вперед-назад. Таким чином можна уникнути надмірного нагрівання заготовки, втрати кольору та утворення канавок на її поверхні.

## Різання каменю

Цей інструмент можна використовуватися лише для сухого різання. Для різання каменю найкраще використовувати алмазні ріжучі диски. Не використовуйте інструмент без протипилової маски.

## Робочі поради

**Будьте уважними під час вирізання гнізд у структурних стінах.**

Прорізування отворів у несучих стінах регулюється встановленими нормами, специфічними для кожної окремої країни. Дані правила повинні дотримуватися за будь-яких обставин. Перед початком робіт зверніться до відповідального інженера-будівельника, архітектора або керівника будівництва.

## Використання пелюсткових дисків



**УВАГА!** Накопичення металевого пи́лу.

Інтенсивне використання пелюсткових дисків для металу може призвести до збільшення ризику потенційного ураження електричним струмом. Щоб знизити ризик, перед використанням вставте пристрій захисного відключення за струмом витоку та щоденно очищуйте вентиляційні отвори стисненим повітрям відповідно до вказаних нижче інструкцій щодо технічного обслуговування.

## ТЕХНІЧНЕ ОБСЛУГОВУВАННЯ

Ваш інструмент виробництва компанії DEWALT призначений для роботи протягом довгого часу в режимі мінімального обслуговування. Тривала задовільна робота приладу залежить від належного обслуговування приладу та регулярного очищення.



**УВАГА!** Щоб знизити ризик серйозних травм, вимкніть інструмент та відключіть його від мережі живлення перед виконанням будь-яких налаштувань або зніманням/встановленням насадок чи аксесуарів. Перед підключенням інструменту до мережі живлення, відпустіть тригерний перемикач, щоб переконатися, що інструмент вимкнений.

## Знос щіток

Мотор автоматично вимикається, коли вугільні щітки вимагають заміни через зношення. Вугільні щітки не підлягають обслуговуванню користувачем. Віднесіть інструмент в авторизований сервісний центр компанії DEWALT.



## Змащування

Ваш електричний інструмент не вимагає додаткового змащування.



## Очищення



**УВАГА!** Видувайте бруд та пи́л зсередини основного корпусу за допомогою сухого повітря, коли пи́л та бруд стають помітними та починають збиратися біля вентиляційних отворів. Використовуйте рекомендовані засоби захисту органів зору та рекомендовану протипилову маску при виконанні даної операції.



**УВАГА!** Ніколи не використовуйте розчинники та інші різкі хімікати для очищення неметалевих деталей інструменту. Такі хімічні речовини здатні вплинути на якість матеріалів, використаних для даних деталей. Застосовуйте вологу ганчірку, змочену лише водою з м'яким милом. Не дозволяйте рідині потрапляти всередину інструменту, не занурюйте деталі інструменту в рідину.

## Додаткові насадки



**УВАГА!** Через те, що інші насадки, що не рекомендовані компанією DeWALT, не були перевірені з цим продуктом, використання таких насадок з цим інструментом може бути небезпечним. Щоб знизити ризик травми, використовуйте з цим продуктом лише насадки, рекомендовані компанією DeWALT.



Виробник:  
"Stanley Black & Decker Deutschland  
GmbH" Black-&-Decker Str.40, D-65510  
Idstein, Німеччина

Зверніться до свого дилера для отримання подальшої інформації щодо відповідних насадок.

### Таблиця насадок

	Макс. [мм]		Мін. швидкість обертання (хв <sup>-1</sup> )	Периферійна швидкість [м/с]	Довжина різьбового отвору [мм]	
	D	b				d
	180	6	22,23	8500	80	-
	230	6	22,23	6500	80	-
 DWE4557/DWE4597	180	-	-	8500	80	-
	75	30	M14	8500	45	25,0
	180	12	M14	8500	80	25,0
	230	12	M14	8500	80	25,0

### Захист навколишнього середовища











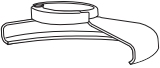

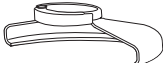



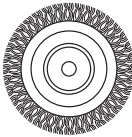

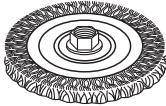
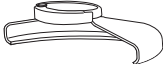
Роздільний збір. Пристрої та батареї, позначені цим символом, не можна викидати зі звичайним побутовим сміттям.

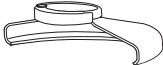

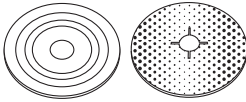
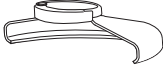



Пристрої та батареї містять матеріали, які можна відновити та переробити, що зменшить потребу у сировині. Будь ласка, віддавайте електричні інструменти та батареї на переробку відповідно до місцевих постанов. Більш детальну інформацію можна отримати на сайті [www.2helpU.com](http://www.2helpU.com).

## Таблиця насадок для шліфування та розрізання

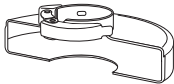
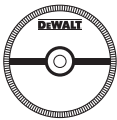
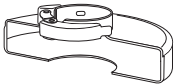
Тип захисного кожуха	Насадка	Опис	Як встановити на шліфувальну машину
 <p>Захисний кожух типу 27</p>		Шліфувальний диск із вдавленим центром	 <p>Захисний кожух типу 27</p>
		Пелюстковий диск	 <p>Опорний фланець</p>  
		Дископодібні дотові щітки	<p>Диск із вдавленим центром типу 27</p>  <p>Різьбова затискна гайка</p>
		Дископодібні дотові щітки з різьбовою гайкою	 <p>Захисний кожух типу 27</p>  <p>Дископодібна дотова щітка</p>
		Щітка зачищувальна з різьбовою гайкою	 <p>Захисний кожух типу 27</p>  <p>Дотова щітка</p>
		Опорна прокладка/шліфувальний лист	 <p>Захисний кожух типу 27</p>  <p>Гумова опорна прокладка</p>  <p>Шліфувальний диск</p>  <p>Різьбова затискна гайка</p>

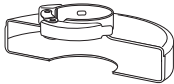
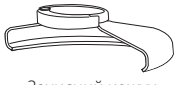
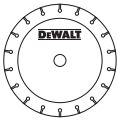
## Таблиця насадок для шліфування та розрізання (продовж.)

Тип захисного кожуха	Насадка	Опис	Як встановити на шліфувальну машину
 Захисний кожух типу 1		Диск для різання каменю, з'єднаний	 Захисний кожух типу 1
		Диск для різання металу, з'єднаний	 Опорний фланець
 Захисний кожух типу 1  АБО   Захисний кожух типу 27		Алмазні різальні диски	 Різальний диск   Різьбова затискна гайка



---

130.com.ua

---

130.com.ua

---

130.com.ua



ГАРАНТІЙНИЙ ТАЛОН

**3 РОКИ**  
ГАРАНТІЇ

1. Вітаємо Вас з покупкою високоякісного виробу DEWALT і висловлюємо вдячність за Ваш вибір.
2. При покупці виробу вимагайте перевірки його комплектності і справності у Вашій присутності, інструкцію з експлуатації та заповнений гарантійний талон українською мовою. В гарантійному талоні повинні бути внесені: модель, дата продажу, серійний номер, дата виробництва інструменту; назва, печатка і підпис торгової організації. За відсутності у Вас правильно заповненого гарантійного талону, а також при невідповідності зазначених у ньому даних ми будемо змушені відхилити Ваші претензії щодо якості даного виробу.
3. Щоб уникнути непорозумінь, переконливо просимо Вас перед початком роботи з виробом уважно ознайомитися з інструкцією з його експлуатації. Правовою основою справжніх гарантійних умов є чинне Законодавство. Гарантійний термін на даний виріб складає 36 місяці і обчислюється з дня продажу. У разі усунення недоліків виробу, гарантійний строк продовжується на період його перебування в ремонті. Термін служби виробу становить 5 років з дня продажу.
4. У разі виникнення будь-яких проблем у процесі експлуатації виробу рекомендуємо Вам звертатися тільки в уповноважені сервісні центри DEWALT, адреси та телефони яких Ви зможете знайти в гарантійному талоні, на сайті [www.2helpU.com](http://www.2helpU.com) або дізнатися в магазині. Наші сервісні станції - це не тільки кваліфікований ремонт, але і широкий асортимент запчастин і аксесуарів.
5. Виробник рекомендує проводити періодичну перевірку і технічне обслуговування виробу в уповноважених сервісних центрах.
6. Наші гарантійні зобов'язання поширюються тільки на несправності, виявлені протягом гарантійного терміну і викликані дефектами виробництва та \ або матеріалів.
7. Гарантійні умови не поширюються на несправності виробу, що виникли в результаті:
  - 7.1. Недотримання користувачем приписів інструкції з експлуатації виробу, застосування виробу не за призначенням, неправильного зберігання, використання приладдя, витратних матеріалів і запчастин, що не передбачені виробником.
  - 7.2. Механічного пошкодження (відколи, тріщини і руйнування) внутрішніх і зовнішніх деталей виробу, основних і допоміжних рукояток, мережевого кабелю, що викликані зовнішнім ударним або будь-яким іншим впливом
  - 7.3. Потраплення у вентиляційні отвори та проникнення всередину виробу сторонніх предметів, матеріалів або речовин, що не є відходами, які супроводжують застосування виробу за призначенням, такими як: стружка, тирса, пісок, та ін.
  - 7.4. Впливу на виріб несприятливих атмосферних і інших зовнішніх факторів, таких як дощ, сніг, підвищена вологість, нагрівання, агресивні середовища, невідповідність параметрів електромережі, що зазначені на інструменті.
  - 7.5. Стихійного лиха. Пошкодження або втрати виробу, що пов'язані з непередбаченими лихами, стихійними явищами, у тому числі внаслідок дії непереборної сили (пожежа, блискавка, потоп і інші природні явища), а також внаслідок перепадів напруги в електромережі та іншими причинами, які знаходяться поза контролем виробника.
8. Гарантійні умови не поширюються:
  - 8.1. На інструменти, що піддавались розкриттю, ремонту або модифікації поза уповноваженим сервісним центром.
  - 8.2. На деталі, вузли та матеріали, що мають сліди природного зносу, такі як: приводні ремені і колеса, вугільні щітки, мастило, підшипники, зубчасті зчеплення редукторів, гумові ущільнення, сальники, направляючі ролики, муфти, вимикачі, бойки, штовхачі, стволи тощо.
  - 8.3. На змінні частини: патрони, цанги, затискні гайки і фланці, фільтри, ножі, шліфувальні підшви, ланцюги, зірочки, пильні шини, захисні кожухи, пилки, абразиви, пильні і абразивні диски, фрези, свердла, бури тощо
  - 8.4. На несправності, що виникли в результаті перевантаження інструменту (як механічного, так і електричного), що спричинили вихід з ладу одночасно двох і більше деталей і вузлів, таких як: ротора і статора, обох обмоток статора, веденої і ведучої шестерень редуктора або інших вузлів і деталей. До безумовних ознак перевантаження виробу відносяться, крім інших: поява кольорів мінливості, деформація або оплавлення деталей і вузлів виробу, потемніння або обуглювання ізоляції проводів електродвигуна під впливом високої температури.

Товар отриманий в справному стані, без видимих ушкоджень, в повній комплектації, перевірений у моїй присутності, претензій щодо якості товару не маю. З умовами гарантійного обслуговування ознайомлений і згоден.

П. І. Б. та підпис власника

---

**Шановні клієнти, наша мережа авторизованих сервісних центрів постійно розширюється. Актуальну інформацію про обслуговування в місті, що цікавить вас, ви можете дізнатися на сайті**

**[www.2helpU.com](http://www.2helpU.com)**

Інформація про інструмент

Серійний номер/Дата виробництва

Найменування інструменту	
Модель	
Найменування продавця	
Дата продажу	

М.П.  
Продавця

Інструмент	
Зарядний пристрій	
Акумулятор 1	
Акумулятор 2	

На сайті [www.2helpU.com](http://www.2helpU.com) доступні наступні функції:

- Список авторизованих сервісних центрів
- Зручний пошук найближчого сервісного центру
- Керівництво з експлуатації
- Технічні характеристики
- Список деталей і запасних частин
- Схема складання інструменту

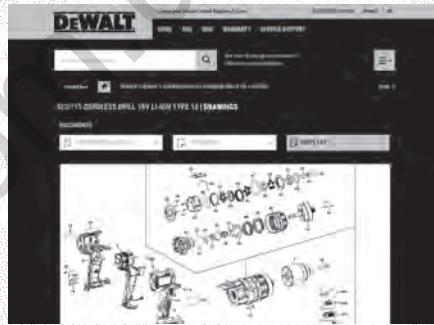

Також дану інформацію ви можете отримати, зателефонувавши за номером:  
**0 (800) 211 521** в Україні

**ВІДМІТКА ПРО ПРОВЕДЕННЯ СЕРВІСНОГО ОБСЛУГОВУВАННЯ**

№1	№2	№3	№4
№ замовлення	№ замовлення	№ замовлення	№ замовлення
Дата прийому	Дата прийому	Дата прийому	Дата прийому
Дата ремонту	Дата ремонту	Дата ремонту	Дата ремонту
Печатка і підпис сервісного центру	Печатка і підпис сервісного центру	Печатка і підпис сервісного центру	Печатка і підпис сервісного центру