



ТЕЛЕФОНИ

0 (800) 800 130  
(050) 462 0 130  
(063) 462 0 130  
(067) 462 0 130

130  
COM.UA

Інтернет-магазин  
автотоварів



SKYPE

km-130

**АВТОМАГНІТОЛИ** — Магнітоли • Медіа-ресівери та станції • Штатні магнітоли • CD/DVD чейнджери • FM-модулятори/USB адаптери • Flash пам'ять • Перехідні рамки та роз'єми • Антени • Аксесуари |  
**АВТОЗВУК** — Акустика • Підсилювачі • Сабвуфери • Процесори • Кросовери • Навушники • Аксесуари | **БОРТОВІ КОМП'ЮТЕРИ** — Універсальні комп'ютери • Модельні комп'ютери • Аксесуари |  
**GPS НАВІГАТОРИ** — Портативні GPS • Вмонтовані GPS • GPS модулі • GPS трекери • Антени для GPS навігаторів • Аксесуари | **ВІДЕОПРИСТРОЇ** — Відеореєстратори • Телевізори та монітори  
• Автомобільні ТВ тюнери • Камери • Відеомодулі • Транскодери • Автомобільні ТВ антени • Аксесуари | **ОХОРОННІ СИСТЕМИ** — Автосигналізація • Мотосигналізація • Механічні блокувальники  
• Імобілайзери • Датчики • Аксесуари | **ОПТИКА ТА СВІТЛО** — Ксенон • Біксенон • Лампи • Світлодіоди • Стробоскопи • Оптика і фари • Омивачі фар • Датчики світла, дощу • Аксесуари |  
**ПАРКТРОНІКИ ТА ДЗЕРКАЛА** — Задні парктроніки • Передні парктроніки • Комбіновані парктроніки • Дзеркала заднього виду • Аксесуари | **ПІДІГРІВ ТА ОХОЛОДЖЕННЯ** — Підігрів сидінь  
• Підігрів дзеркал • Підігрів двірників • Підігрів двигунів • Автоохолодильники • Автокондиціонери • Аксесуари | **ТЮНІНГ** — Віброізоляція • Шумоізоляція • Тонувальна плівка • Аксесуари |  
**АВТОАКСЕСУАРИ** — Радар-детектори • Гучний зв'язок, Bluetooth • Склопідіймачі • Компресори • Звукові сигнали, СГП • Вимірювальні прилади • Автопилососи • Автокрісла • Різне |  
**МОНТАЖНЕ ОБЛАДНАННЯ** — Інсталяційні комплекти • Оббивні матеріали • Декоративні решітки • Фазоінвертори • Кабель та провід • Інструменти • Різне | **ЖИВЛЕННЯ** — Акумулятори  
• Перетворювачі • Пуско-заряджувальні пристрої • Конденсатори • Аксесуари | **МОРСЬКА ЕЛЕКТРОНІКА ТА ЗВУК** — Морські магнітоли • Морська акустика • Морські сабвуфери • Морські підсилювачі  
• Аксесуари | **АВТОХІМІЯ ТА КОСМЕТИКА** — Присадки • Рідини омивача • Засоби по догляду • Поліролі • Ароматизатори • Клеї та герметики | **РІДИНИ ТА МАСЛА** — Моторні масла • Трансмісійні  
масла • Гальмівні рідини • Антифризи • Технічні змазки



У магазині «130» ви можете знайти та купити у Києві з доставкою по місту та Україні практично все для вашого автомобіля. Наші досвідчені консультанти нададуть вам вичерпну інформацію та допоможуть підібрати саме те, що ви шукаєте. Чекаємо вас за адресою

<https://130.com.ua>

# DEWALT®

130.com.ua

503912- 17 RUS / UA

Переклад з оригінальної інструкції

**DWE4277**

малюнок А

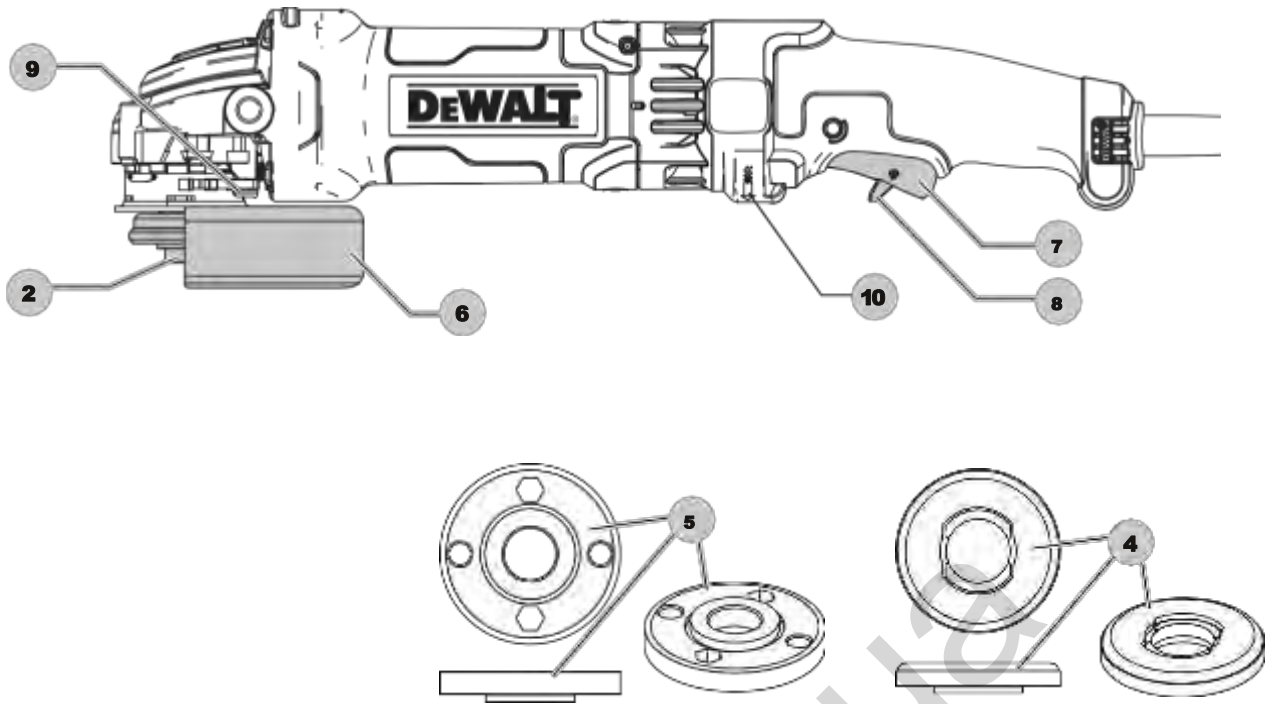

малюнок В

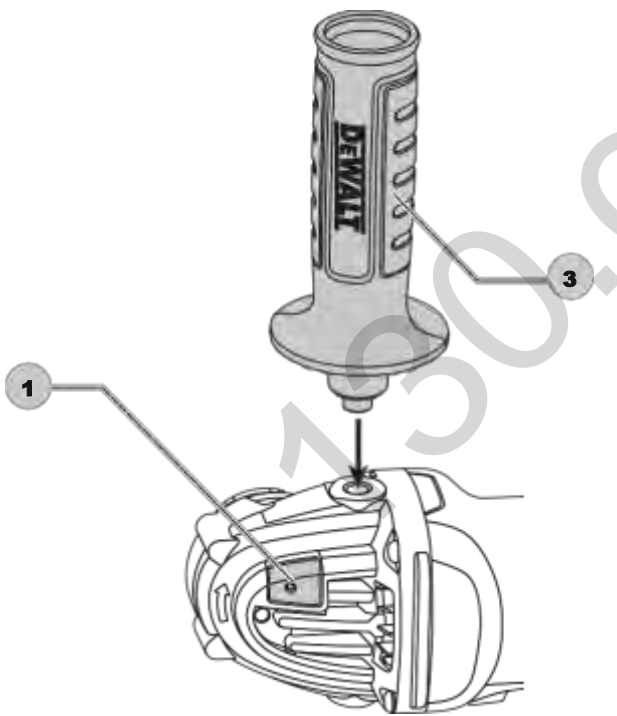

малюнок С

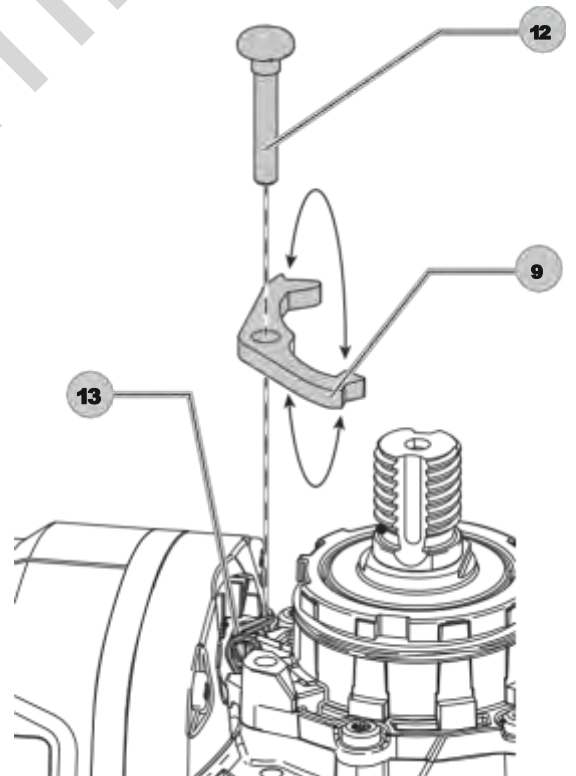

малюнок D

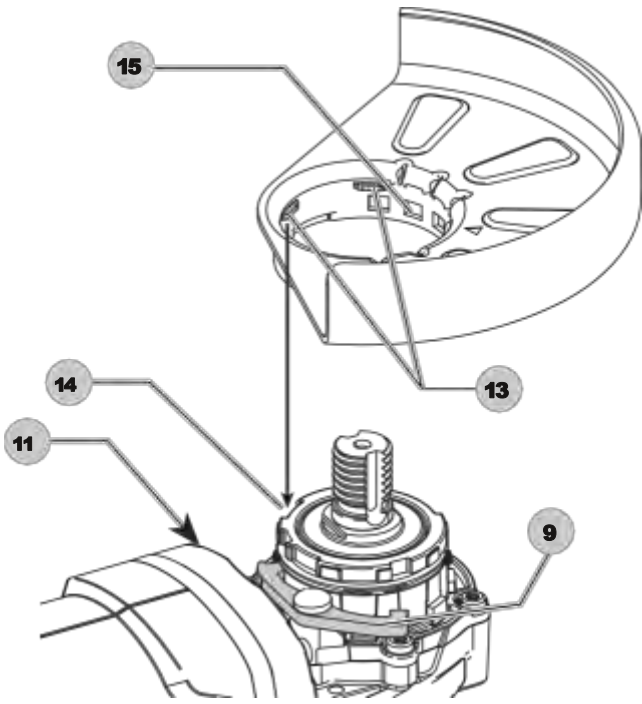

малюнок E

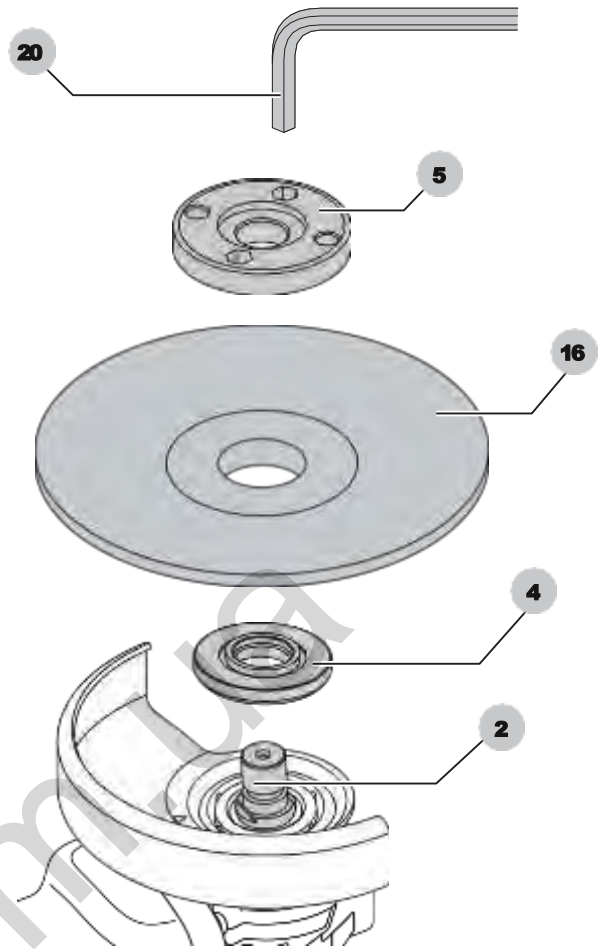

малюнок F

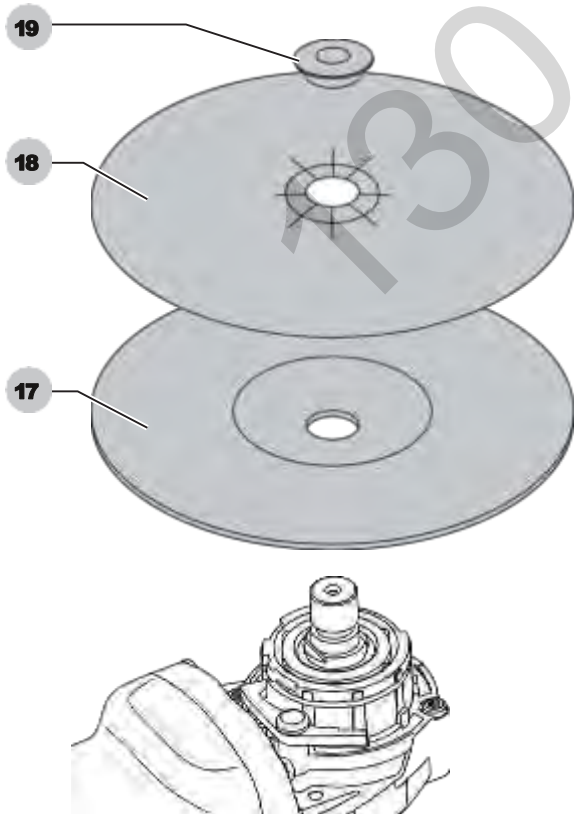

малюнок G

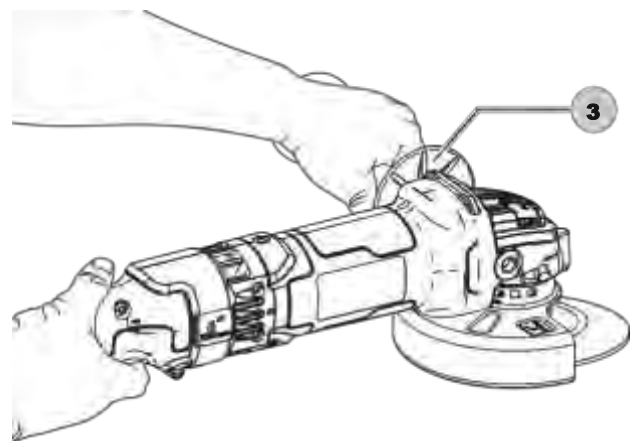

# МАЛА КУТОВА ШЛІФУВАЛЬНА МАШИНА DWE4277

## Вітаємо Вас!

Ви вибрали інструмент фірми DEWALT. Ретельна розробка виробів, багаторічний досвід фірми з виробництва інструментів, різні удосконалення зробили електроінструменти DEWALT одними з найнадійніших помічників для професіоналів.

## Технічні характеристики

		DWE4277
		QS / LX
Напруга живлення	В змін. струму	230/115
Тип		1
споживана потужність	Вт	1500
Число оборотів без навантаження / номінальна швидкість	об / хв.	10500
Діаметр диска	мм	125
Товщина диска (макс.)	мм	6,0
Діаметр шпинделя		M14
довжина шпинделя	мм	18,5
вага	кг	2,5
* включаючи бічну рукоятку і захисний кожух		
Сума величин рівня шуму і вібрації (сума векторів у трьох осях), виміряних відповідно до стандарту EN60745-2-3: $L_{PA}$ (звуковий тиск)		
	дБ (А)	92,0
$L_{WA}$ (акустична потужність)	дБ (А)	103,0
K (Похибка вимірювання акустичної потужності)	дБ (А)	3
шліфування поверхонь		
Значення вібраційного впливу $a_{h,AG}$ =	м / с <sup>2</sup>	8,3
Похибка K =	м / с <sup>2</sup>	1,5
шліфування диском		
Значення вібраційного впливу $a_{h,DS}$ =	м / с <sup>2</sup>	3,0
Похибка K =	м / с <sup>2</sup>	1,5



**ПОПЕРЕДЖЕННЯ:** Робота з дротяної щіткою або абразивний різання можуть вплинути на зміну рівня вібрації!

Рівень вібрації, зазначений в даному інформаційному листку, був розрахований за стандартним методом тестування відповідно до стандарту EN60745 і може використовуватися для порівняння інструментів різних марок. Він може також використовуватися для попередньої оцінки впливу вібрації.



**УВАГА:** Заявлена величина вібрації відноситься тільки до основних видів застосування інструменту. Однак якщо інструмент застосовується не за основним призначенням, з іншими речами або міститься в неналежному стані, рівень вібрації буде відрізнятись від зазначеної величини. Це може значно збільшити вплив вібрації протягом всього періоду роботи інструментом.

При оцінці рівня впливу вібрації необхідно також враховувати час, коли інструмент знаходився в вимкненому стані або коли він включений, але не виконує будь-яку операцію. Це може значно зменшити рівень впливу протягом усього періоду роботи інструментом. Визначте додаткові запобіжні заходи для захисту оператора від впливу вібрації, такі як: ретельний догляд за інструментом і приладдям, зміст рук в теплі, організація робочого місця.

Мінімальні електричні запобіжники:

Інструменти 230 В

10 ампер, електромережу

## Декларація відповідності ЄС

### ДИРЕКТИВА ПО МЕХАНІЧНОМУ ОБЛАДНАННЮ



#### Малі кутові шліфувальні машини

##### DWE4277

DEWALT заявляє, що назва продукту помічена в розділі "Технічні характеристики" розроблені в повній відповідності до стандартів: 2006/42 / EC, EN60745-1: 2009 Доставка + A11: 2010

EN60745-2-3: 2011 Доставка + A2 до: 2013 + A11 діє до: 2014 + A13 діє до: 2015. Дані продукти також відповідають Директивам 2014/30 / EC і 2011/65 / EU. За додатковою інформацією звертайтеся в офіс DEWALT за вказаною нижче адресою або за адресою, вказаною на останній сторінці керівництва. Що нижче підписалися особа повністю відповідає за відповідність технічних даних і робить цю заяву від імені компанії DEWALT.

Маркус Ромпел (Markus Rompel) Директор з інженерних розробок DEWALT,  
Richard-Klinger-Strasse 11, D-65510, Idstein,  
Germany  
15.07.2016



**УВАГА:** Повне ознайомлення з керівництвом по експлуатації знизить ризик отримання травми.

## Визначення Попередження безпеки

Наступні визначення вказують на ступінь важливості кожного сигнального слова. Прочитайте керівництво по експлуатації та зверніть увагу на дані символи.



**НЕБЕЗПЕЧНО:** Чи означає надзвичайно небезпечну ситуацію, яка призводить до смерті або важкої травми.



**УВАГА:** Чи означає потенційно небезпечну ситуацію, яка може привести до смерті або важкої травми.



**ПОПЕРЕДЖЕННЯ:** Чи означає потенційно небезпечну ситуацію, яка може привести до травмування легкої або середньої тяжкості. **ЗАСТЕРЕЖЕННЯ:** Чи означає ситуацію, не пов'язану з отриманням тілесної травми,

яка, однак, може привести до пошкодження інструменту.



Небезпека ураження електричним струмом!



Вогненебезпечність!

## Загальні правила безпеки при роботі з електрощами

**УВАГА:** Уважно прочитайте всі інструкції з безпеки і керівництво по експлуатації. Недотримання всіх перерахованих нижче правил безпеки та інструкцій може призвести до ураження електричним струмом, пожежі та/або отримання важкої травми.

## ЗБЕРЕЖТЬ ВСІ ПРАВИЛА БЕЗПЕКИ І ІНСТРУКЦІЇ ДЛЯ ПОДАЛЬШОГО ВИКОРИСТАННЯ

Термін «Електрощам» у всіх приведених нижче вказівках відноситься до Вашого мережевого (з кабелем) або акумуляторного (бездротового) електроща.

### БЕЗПЕКА РОБОЧОГО МІСЦЯ

#### а) Тримайте робоче місце в чистоті

і забезпечте хороше освітлення. Погане освітлення або безлад на робочому місці може призвести до нещасного випадку.

#### б) Не використовуйте електрощам, якщо є небезпека загоряння або вибуху, наприклад, поблизу легкозаймистих рідин, газів або пилу. В процесі роботи електрощам створюють іскрові розряди, які можуть запалити пил або горючі пари.

#### в) Під час роботи з приладом не

підпускайте близько дітей або сторонніх осіб. Відволікання уваги може викликати у Вас втрату контролю над робочим процесом.

### ЕЛЕКТРОБЕЗПЕКА

#### а) Вилка електроща повинна

відповідати змінного струму. Ні в якому разі не відозмінюйте вилку електричного кабелю. Не використовуйте з'єднувальні штепсели-перехідники, якщо в силовому кабелі електроща є дріт заземлення. Використання оригінальної вилки кабелю і відповідної їй штепсельної розетки зменшує ризик ураження електричним струмом.

#### б) Під час роботи електрощамом

уникайте фізичного контакту з заземленими об'єктами, такими як трубопроводи, радіатори опалення, електроплити і холодильники. Небезпека ураження електричним струмом збільшується, якщо Ваше тіло заземлене.

#### в) Не використовуйте електрощам під

дощем або у вологому середовищі. Попадання води в електрощам збільшує ризик ураження електричним струмом.

d) **Будьте обережні, щоб електричним кабелем.** Ні в якому разі не використовуйте кабель для перенесення електроінструменту або для витягування його вилки з штепсельної розетки. Не піддавайте електричний кабель впливу високих температур і мастильних речовин; тримайте його в стороні від гострих кромek і рухомих деталей приладу. Пошкоджений або заплутаний кабель збільшує ризик ураження електричним струмом.

e) **При роботі електроінструментом на відкритому повітрі використовуйте подовжувач, призначений для зовнішніх робіт.** Використання кабелю, придатного для роботи на відкритому повітрі, знижує ризик ураження електричним струмом.

f) **При необхідності роботи електроінструментом у вологому середовищі використовуйте джерело живлення, обладнаний пристроєм захисного відключення (УЗО).**  
Використання УЗО знижує ризик ураження електричним струмом.

## БЕЗПЕКА

a) **При роботі електроінструментами будьте уважні, слідкуйте за тим, що Ви робите, та використовуйте загальний глузд.** Не використовуйте електроінструмент, якщо Ви втомилися, а також перебуваючи під дією алкоголю або знижують реакцію лікарських препаратів і інших засобів. Найменша небережність при роботі з електроінструментами може привести до серйозної травми.

b) **При роботі використовуйте засоби індивідуального захисту.** Завжди надягайте захисні окуляри. Своєчасне використання захисного спорядження, а саме: пилезащитної маски, черевик на нековзною підшві, захисного шолома або протишумових навушників, значно знизить ризик отримання травми.

c) **Не допускайте ненавмисного запуску.** Перед тим, як підключити електроінструмент до мережі і / або акумулятора, підняти або перенести його, переконайтеся, що вимикач знаходиться в положенні «вимкнено». Не переносьте електроінструмент з натиснутим курковим пусковим вимикачем і не підключайте до розетки електроінструмент, вимикач якого встановлено в положення «включено», це може призвести до нещасного випадку.

d) **Перед включенням електроінструменту зніміть з нього все регулювальні або гайкові ключі.** Регулювальний або гайковий ключ, залишений закріпленим на деталі, що обертається

електроінструменту, може стати причиною отримання важкої травми.

e) **Працюйте в стійкою позі. завжди твердо стійте на ногах, зберігаючи рівновагу.** Це дозволить Вам не втратити контроль при роботі електроінструментом в непередбаченій ситуації.

f) **Одягайтеся відповідним чином. під час роботи не надягайте просторий одяг або прикраси.** Слідкуйте за тим, щоб Ваше волосся, одяг або рукавички перебували в постійному віддаленні від рухомих частин інструменту. Вільний одяг, прикраси або довге волосся можуть потрапити в рухомі частини інструменту.

g) **Якщо електроінструмент забезпечений пристроєм пвзбирання пилу, переконайтеся, що даний пристрій підключено і використовується належним чином.**  
Використання пристрою пиловидалення значно знижує ризик виникнення нещасного випадку, пов'язаного з запыленістю робочого простору.

## ВИКОРИСТАННЯ ЕЛЕКТРОІНСТРУМЕНТІВ І ТЕХНІЧНИЙ ДОГЛЯД

a) **Не перевантажуйте електроінструмент.**  
Використовуйте Ваш інструмент за призначенням. Електроінструмент працює надійно і безпечно тільки при дотриманні параметрів, зазначених в його технічних характеристиках.

b) **Не використовуйте електроінструмент, якщо його вимикач не встановлюється в положення включення або виключення.** Електроінструмент з несправним вимикачем становить небезпеку і підлягає ремонту.

c) **Вимикайте прилад від мережевої розетки і / або виймайте акумулятор перед регулюванням, зміни додаткового обладнання або при зберіганні електроінструменту.** Такі запобіжні заходи знижують ризик випадкового запуску електричного.

d) **Зберігайте невикористовувані електроінструменти в недоступному для дітей місці і не дозволяйте особам, які не знайомі з електричним або цими інструкціями, працювати з електроприладами.** Прилади несуть небезпеку в руках недосвідчених користувачів.

e) **Регулярно перевіряйте справність електроінструменту.** Перевіряйте точність суміщення і легкість переміщення рухомих частин, цілісність деталей і будь-яких інших елементів електроінструменту, що впливають на його роботу. Не використовуйте несправний

**електроінструмент, поки він не буде повністю відремонтований.** Більшість нещасних випадків є наслідком недостатнього технічного догляду за електроінструментом.

- f) **Слідкуйте за гостротою заточування і чистотою ріжучих приладдя.** Приналежності з гострими крайками дозволяють уникнути заклинювання і роблять роботу менш стомлюючою.
- g) **Використовуйте електроінструмент, аксесуари і насадки відповідно до даної Інструкції з експлуатації і з урахуванням робочих умов і характеру майбутньої роботи.**  
Використання електричних не за призначенням може призвести до виникнення небезпечних ситуацій.

## ТЕХНІЧНЕ ОБСЛУГОВУВАННЯ

- a) **Ремонт Вашого електроінструменту повинен виконуватись лише спеціалістами з використанням ідентичних запасних частин.** Це забезпечить безпеку Вашого електроінструменту в подальшій експлуатації.

## ДОДАТКОВІ СПЕЦІАЛЬНІ ПРАВИЛА БЕЗПЕКИ

### Заходи безпеки при виконанні всіх операцій

- a) **Даний електроінструмент призначений для шліфування, зачистки, очищення металевою щіткою і абразивного різання.** Уважно прочитайте всі інструкції по використанню, правила безпеки, специфікації, а також розгляньте всі ілюстрації, що входять в керівництво по експлуатації даного електроінструменту. Недотримання будь-якого з них може призвести до ураження електричним струмом, пожежі та/або отримання серйозної травми.
- b) **Не рекомендується виконання даними інструментом робіт по поліровці.**  
Використання інструменту не за призначенням може призвести до пошкодження інструменту та отримання тілесної травми.
- c) **Не використовуйте додаткові принадлежности і насадки, спеціально не розроблені і не рекомендовані виробником інструменту.** Можливість установки приладдя і насадок на електроінструмент не забезпечує безпеки при його використанні.
- d) **Номинальна швидкість обертання насадок повинна відповідати швидкості, зазначеної на інструменті.** Диски гвинні

насадки при обертанні на швидкості, що перевищує їх номінальну швидкість, можуть зруйнуватися і зірватися з кріплення.

- e) **Зовнішній діаметр і товщина насадки повинні відповідати діапазону потужності Вашого електроінструменту.** Насадка неправильного розміру не закривається належним чином захисним кожухом і не забезпечує контролю при управлінні інструментом.
- f) **Монтажна різьблення насадок повинна відповідати різьбі шпинделя шліфувальні машини.** Для насадок, що встановлюються на фланці: розмір отвору насадки повинно відповідати установочого діаметру фланця. Насадки, які не відповідають кріпильним деталям електроінструменту, можуть стати причиною розбалансованості, підвищеної вібрації і втрати контролю над електроінструментом.
- g) **Не використовуйте пошкоджені насадки.**  
Перед кожним використанням перевіряйте абразивні диски на наявність сколів і тріщин, диски-підшви - на наявність надривів і тріщин, дротяні щітки - на наявність ослабленою або зламаного дроту. У разі падіння електроінструменту або насадки перевірте їх на наявність пошкоджень або встановіть неушкоджену насадку. Після перевірки і установки насадки відведіть електроінструмент від себе і сторонніх осіб в сторону і запустіть його на максимальній швидкості без навантаження протягом однієї хвилини.
- Пошкоджені насадки відлетять в сторону протягом даного твтового періоду.
- h) **Використовуйте засоби індивідуального захисту.**  
Необхідно від тилу виконуваних робіт надягайте щіток для захисту особи, захисну маску або захисні окуляри. Відповідно до необхідності надягайте респіратор, захисні навушники, рукавички і робочий фартух, здатний захистити від відлітають дрібних абразивних частинок і фрагментів оброблюваної деталі. Засоби захисту для очей повинні зупиняти частки, що вилітають при виконанні різних видів робіт. Протипилова маска або респіратор повинні забезпечувати фільтрацію твердих частинок, що утворюються в ході робіт. Тривала дія шуму високої інтенсивності може пошкодити слух.
- i) **Не дозволяється виконувати сторонніх осіб близько до робочої зони.** Будь-яка особа, що входить в робочу зону, має використовувати засоби індивідуального захисту. Відлітають фрагменти оброблюваної деталі або зруйнованої насадки можуть стати причиною травмування навіть за межами робочої зони.



**ж) Тримайте електроінструмент тільки за ізольовані поверхні при виконанні робіт, під час яких ріжуча приналежність може зачепити приховану проводку або кабель підключення до електромережі.**

Контакт насадки з знаходяться під напругою проводом робить не покриті ізоляцією металеві частини електроінструмента також «живими», що створює небезпеку ураження оператора електричним струмом.

**к) Розташуйте кабель підключення до електромережі на видаленні від обертової насадки.** У разі втрати контролю кабель може бути розрізаний або затисненого, а Ваша рука може бути затягнута обертається насадкою.

**л) Ніколи не кладіть електроінструмент, поки насадка повністю не зупиниться.** Обертається насадка може зачепити за поверхню, і електроінструмент впреться з Ваших рук.

**м) Не вмикайте електроінструмент, якщо насадка спрямована на Вас.** Випадковий контакт з обертової насадкою може привести до захоплення насадкою Вашого одягу і отримання тілесної травми.

**н) Регулярно очищайте вентиляційні отвори електроінструменту.** Вентилятор електродвигуна затягує пилю всередину корпусу, а скупчення великої кількості пилу на металі електродвигуна підвищує ризик ураження електричним струмом.

**о) Не використовуйте електроінструмент поблизу з пожежонебезпечними матеріалами.** Іскрові розряди можуть призвести до їх займання.

**р) Не використовуйте насадки, що вимагають рідинного охолодження.** Використання води або інших рідких охолоджуючих засобів може призвести до ураження електричним струмом аж до смертельного результату.

**q) Не використовуйте диски Тип 11 (конусні чашоподібні) з даним інструментом.** Використання насадок невідповідного типу може призвести до травмування.

**р) Завжди використовуйте бокову ручку, надійно затягуйте бічну рукоятку.** Для забезпечення повного контролю над інструментом під час роботи завжди повинна використовуватися бічна рукоятка.

## **ДОДАТКОВІ ЗАХОДИ БЕЗПЕКИ ПРИ ВИКОНАННІ ВСІХ ОПЕРАЦІЙ**

### **Причини зворотного удару і дії оператора по його попередженню**

Зворотний удар є раптовою реакцією на защемлення або застрявання диска, що обертається, дискаподошви, шітки або будь-якої іншої насадки. Защемлення або застрявання можуть стати причиною миттєвої

зупинки обертової насадки, що в свою чергу призводить до втрати контролю над електроінструментом і його раптового відкидання назад в напрямку, протилежному обертанню насадки. Наприклад, якщо абразивний круг був затисненого або застряг в заготівлі, край кола в момент защемлення може врізатися в поверхню заготовки, в результаті чого коло піднімається або відскакує назад. Залежно від напрямку руху кола в момент защемлення, коло може різко піднятися в сторону або від оператора. У цей момент абразивні круги можуть також зламатися. Зворотний удар є результатом використання інструменту не за призначенням та/або неправильних дій оператора і умов роботи, і його можна уникнути, дотримуючись таких заходів безпеки:

**а) Міцно утримуйте електроінструмент і стегне за положенням тіла і рук, щоб ефективно протистояти впливу зворотного удару.** Для максимального контролю сили зворотного удару або реакції від крутного моменту завжди використовуйте допоміжну рукоятку, якщо вона передбачена. При дотриманні відповідних запобіжних заходів оператор може контролювати силу зворотного удару і реакцію від крутного моменту.

**б) Ніколи не тримайте руки поблизу від обертається насадки.** При зворотному ударі насадка може поранити Ваші руки.

**в) Не стійте в зоні дії зворотного удару електроінструменту.** У момент заклинювання сила зворотного удару відкине інструмент в напрямку, протилежному руху диска.

**г) Будьте особливо обережні при обробленні кутів, гострих кромки і ін.** Уникайте відскакування і заклинювання насадки. Саме при обробці кутів, гострих кромки або при відскакування висока ймовірність заклинювання обертається насадки, що може спричинити втрату контролю над інструментом або освіти зворотного удару.

**е) Не встановлюйте на інструмент диск для різьблення по дереву або зубчастий пильний диск.** Дані диски збільшують ймовірність виникнення зворотного удару і втрати контролю над інструментом.

### **Спеціальні заходи безпеки при виконанні операцій по шліфуванню і різанні з використанням абразивних дисків**

**а) Використовуйте тільки диски, рекомендовані для використання з Вашим електроінструментом, а також захисні кожухи, спеціально розроблені для обраного типу дисків.** Диски, які не

призначені для використання з даними електроінструментами, які не будуть надійно захищені кожухом і становлять небезпеку.

**b) Шліфувальна поверхня дисків**

з втопленням центром повинна бути встановлена нижче площини кромки захисного кожуха. Неправильно встановлений диск, який виступає за площину кромки захисного кожуха, що не буде захищений належним чином.

**c) Захисний кожух повинен бути надійно закріплений на інструменті. Для досягнення максимальної безпеки кожух повинен бути встановлений таким чином, щоб з боку оператора була відкрита сама незначна частина диска.**

Захисний кожух допоможе захистити оператора від фрагментів зруйнованого диска і випадкового контакту з диском, а також від іскор, здатних запалити одяг оператора.

**d) Диски повинні використовуватися тільки строго відповідно до їх призначення. Наприклад: чи не слід шліфувати бічною стороною відрізного диска. Абразивні ріжучі диски призначені для шліфування периферією круга, тому бічна сила, застосована до даного типу дисків, може стати причиною їх руйнування.**

**e) Завжди використовуйте неушкоджені дискові фланці, розмір і форма яких повністю відповідають обраному Вами типу дисків. Правильно підібрані дискові фланці підтримують диск, знижуючи ймовірність його руйнування. Фланці для ріжучих дисків можуть відрізнятись від фланців для шліфувальних кругів.**

**f) Ніколи не використовуйте зношені диски з електроінструментів більшої потужності. Диски, призначені для використання з електроінструментами більшої потужності, не підходять для високих швидкостей інструментів меншої потужності, і можуть зруйнуватись.**

## **Додаткові спеціальні заходи безпеки при різанні з використанням абразивних дисків**

**a) Не тисніть на відрізний диск і не виявляйте на нього надмірного тиску. Не намагайтеся виконати занадто глибокий розріз. Надмірне напруження диска збільшує навантаження на диск, результатом якої може стати деформація або заїдання в момент різання, можливість виникнення зворотного удару, а також поломка диска.**

**b) Не стійте на одній лінії і позаду диска, що обертається. При обертанні диска в момент виконаної операції в напрямку від оператора, можливий зворотний удар може відкинути електроінструмент з обертовим диском прямо на Вас.**

**c) У разі заклинювання диска або при перериванні процесу різання по будь-якій причині вимкніть електроінструмент і утримуйте його нерухомо у стовбурі до повної зупинки диска. Ні в якому разі не намагайтеся витягнути відрізний диск з заготівлі, поки він ще обертається, так як це може викликати зворотний удар. З'ясуйте причину заклинювання диска і вжито всіх заходів по її усуненню.**

**d) Чи не відновлюйте перервану операцію з диском в заготівлі. Дозвольте диску досягти максимальної швидкості і акуратно введіть його в розріз. В іншому випадку, при повторному включенні електроінструменту диск може зламатися, піднятися або вискочити назад з заготовки.**

**e) Для зведення до мінімуму ризику защемлення диска і зворотного удару розміщуйте панелі або заготовки великих розмірів на опорах. Великі заготовки мають тенденцію просинатися під вагою власної ваги. Встановлюйте опори під заготівлю по обидва боки від диска, біля лінії різання і країв заготовки.**

**f) Будьте особливо уважні при наскрізному врізанні в стіни і інші суцільні поверхні. Виступаючий диск може врізатися в газову або водопровідну трубу, електропроводку або в об'єкти, що викликають зворотний удар.**

## **Спеціальні заходи безпеки при шліфуванні**

**a) Не використовуйте шліфувальні круги, діаметр яких набагато перевищує діаметр підшви. При виборі шліфувального паперу користуйтеся рекомендаціями виробника. Шліфувальний папір, що виступає за межі підшви шліфувальні машини, може порватися, що стане причиною пошкодження кола або викличе зворотний удар.**

## **Спеціальні заходи безпеки при роботі з використанням дротяних щіток**

**a) Пам'ятайте, що шматочки дроту відсакають від дротяної щітки навіть при виконанні звичайної операції. Не тисніть на щітку, надаючи на неї надмірний тиск. Уривки дроту легко можуть проникнути через легкий одяг і / або потрапити на шкіру.**

**b) Якщо при роботі щіткою рекомендовано використання захисного кожуха, не допускайте ні найменшого дотику дротяної щітки або диска з кожухом. В процесі роботи і під впливом відцентрової сили дротяний диск або щітка можуть збільшитися в діаметрі.**

## Додаткові правила

### техніки безпеки для роботи

#### шліфмашинами

- Монтажна різьблення насадок повинна відповідати різьбі шпинделя шліфувальні машини. Для насадок, що встановлюються на фланці: розмір отвору насадки повинно відповідати установочного діаметру фланця. Насадки, які не відповідають кріпильним деталям електроінструменту, можуть стати причиною розбалансованості, підвищеної вібрації і втрати контролю над електроінструментом.
- Шліфувальна поверхня дисків з втопленим центром повинна бути встановлена нижче площини кромки захисного кожуха. Неправильно встановлений диск, який виступає за площину кромки захисного кожуха, що не буде захищений належним чином.

**УВАГА:** Рекомендується використання пристрою захисного відключення із залишковим струмом 30 мА або менш.

#### Залишкові ризики

Незважаючи на дотримання відповідних інструкцій по техніці безпеки і використання запобіжних пристроїв, деякі залишкові ризики неможливо повністю виключити. До них відносяться:

- Погіршення слуху.
- Ризик отримання травми від часток, що розлітаються.
- Ризик отримання опіків від приладдя і насадок, які в процесі роботи сильно нагріваються.
- Ризик отримання травми, пов'язаний з тривалим використанням інструменту.
- Ризик вдихання пилу від небезпечних для здоров'я речовин.

#### Електробезпека

Електричний двигун розрахований на роботу тільки за однієї напруги електромережі. Слідкуйте за напругою електричної мережі, воно повинно відповідати величині, позначеної на інформаційній табличці інструменту.



Ваш інструмент D E WALT має подвійну ізоляцію відповідно до стандарту EN60745, що виключає потребу в заземлюючому дроті. Пошкоджений кабель повинен замінитися спеціально підготовленим кабелем, який можна отримати в сервісному центрі D E WALT.

#### Використання подовжувального кабелю

Використовуйте подовжувач тільки в разі крайньої необхідності! Завжди використовуйте подовжувач встановленого зразка, відповідний вхідній потужності Вашого зарядного пристрою (див. Розділ "Технічні характеристики"). Мінімальний розмір провідника повинен складати 1,5 мм<sup>2</sup>; максимальна довжина кабелю не повинна перевищувати 30 м.

При використанні кабельного барабана, завжди повністю розмотуйте кабель.

#### Комплект поставки

В упаковку входять:

- 1 Кутова шліфувальна машина
- 1 Захисний кожух
- 1 Бічна рукоятка
- 1 Проставочний фланець
- 1 Резьбовая стопорная гайка
- 1 Шестигранний ключ
- 1 Керівництво по експлуатації
- Переверіть інструмент, деталі і додаткові пристосування на наявність пошкоджень, які могли статися під час транспортування.
- Перед початком роботи необхідно уважно прочитати цю інструкцію і взяти до відома що міститься в ньому інформацію.

#### Маркування інструменту

На інструменті є наступні знаки:



Перед використанням уважно прочитайте цей посібник з експлуатації.



Використовуйте засоби захисту органів слуху.



Одягайте захисні окуляри.

#### Місце положення коду дати (Мал. D)

код дати **11**, який також включає в себе рік виготовлення, відштампований на поверхні корпусу інструменту. приклад:

2016 XX XX  
Рік виготовлення

#### Опис (Мал. А, В)

**УВАГА:** Ні в якому разі не змінюйте електроінструменту або будь-яку його деталь. Це може призвести до травмування або пошкодження інструменту.

1 Кнопка блокування шпинделя

2 Шпиндель

3 бічна рукоятка

4 Проставочний фланець

5 Стопорна гайка

6 Захисний кожух

7 Курковий пусковий вимикач

8 Важіль блокування пускового вимикача

9 Важіль блокування захисного кожуха

10 Система пиловидалення

## ПРИЗНАЧЕННЯ

Малі кутові шліфувальні машини призначені для професійних робіт по шліфуванню, зачистці, очищення металевою щіткою і різанні.

**ВИКОРИСТОВУВАТИ ТІЛЬКИ** шліфувальні диски з втопленим центром і віялові (пелюсткові) диски.

**НЕ ВИКОРИСТОВУЙТЕ** інструмент у вологих умовах або при наявності в навколишньому просторі легко займистих рідин або газів. Дані шліфувальні машини високої потужності є професійними електроінструментами.

**Не дозволяються** дітям торкатися до інструменту.

Недосвідчені користувачі завжди повинні працювати під наглядом.

- **Діти і недосвідчені особи.** Використання інструменту дітьми і недосвідченими особами допускається тільки під контролем відповідального за їх безпеку особи.
- Цей виріб не може використовуватися людьми (включаючи дітей) зі зниженими фізичними, сенсорними та розумовими здібностями або при відсутності необхідного досвіду або досвіду, за винятком, якщо вони виконують роботу під наглядом особи, яка відповідає за їх безпеку. Не залишайте дітей з пристосуванням без нагляду.

## Антивібраційна бічна рукоятка

Антивібраційна бічна рукоятка створює додатковий комфорт, поглинаючи виникають при роботі шліфувальні машини вібрації.

## Система пиловидалення (Мал. А)

система пиловидалення **10** запобігає накопиченню пилу навколо захисного кожуха і вентиляційного входу електродвигуна, а також мінімізує потік пилу, що проникає у внутрішній простір електродвигуна.

## ЗБІРКА І РЕГУЛЮВАННЯ



**УВАГА:** Для зниження ризику отримання важкої травми, перед регулюванням або зняттям/установкою додаткового обладнання або насадок **вимикайте інструмент і відключайте його від електромережі.** Переконайтеся, що курок пусковий вимикач знаходиться в положенні ВИКЛ. Ненавмисний запуск інструменту може призвести до травмування.

## Установка бічної рукоятки (Мал. В)



**УВАГА:** Перед використанням інструменту переконайтеся, що рукоятка надійно затягнута.

Вставте бічну рукоятку **3** в одне з різьбових отворів, розташованих на обох сторонах корпусу редуктора, і надійно затягніть. Для забезпечення повного контролю над інструментом під час роботи завжди повинна використовуватися бічна рукоятка.

## Захисні кожухи



**ПОПЕРЕДЖЕННЯ:** Захисні кожухи повинні використовуватися з усіма типами шліфувальних кругів, відрізних дисків, віялових шліфувальних дисків, дрітчастих щіток і дрітчастих дисків. Інструмент може використовуватися без захисного кожуха тільки при шліфуванні стандартними шліфувальними дисками. Зображення захисного кожуха, що поставляється з інструментом, см. На рисунку А. Для виконання деяких операцій може знадобитися використання відповідного захисного кожуха. Купити додатковий захисний кожух можна у місцевого дилера або в авторизованому сервісному центрі.

**ПРИМІТКА:** Шліфування і обрізання країв можна виконувати за допомогою кіл типу 27, які розроблені для цієї мети і мають відповідні характеристики. Кола товщиною 6,35 мм розроблені для шліфування поверхні; при використанні більш тонких кіл типу 27 огляньте наліплену на них етикетку виробника, на якій позначена область застосування кіл - шліфування поверхні або тільки шліфування / обрізання країв. Захисний кожух типу 1 може використовуватися при виконанні будь-яких операцій, крім шліфування поверхні. Різка також може виконуватися з використанням відрізного диска типу 41 і захисного кожуха типу 1.

**ПРИМІТКА:** Щоб правильно вибрати для роботи відповідну насадку і захисний кожух, див. **Таблицю приладдя.**

## Установка і регулювання захисного кожуха (Мал. 3, D)



**ПОПЕРЕДЖЕННЯ:** Вимикайте інструмент і відключайте його від електромережі перед кожною операцією по регулюванню або зняття/установки приладдя або насадок.

**ПОПЕРЕДЖЕННЯ:** ПЕРЕД використанням інструменту перевірте, який з режимів регулювання захисного кожуха встановлений Ваш інструмент.

## РЕЖИМИ РЕГУЛЮВАННЯ

При регулюванні захисного кожуха важіль блокування захисного кожуха **9** входить в зачеплення з одним з настановних отворів **15** на кільці захисного кожуха, використовуючи храповий механізм. Ваша шліфувальна машина має два режими регулювання положення захисного кожуха.

- **Режим в один дотик™:** В цьому режимі задіюється скошена сторона важеля блокування, і перехід на наступне установче отвір здійснюється поворачиванием кожуха за годинниковою стрілкою (шпindelь звернений до оператора). При повороті кожуха проти годинникової стрілки важіль автоматично блокується.
- **Режим в два дотики™:** В цьому режимі задіюється квадратна сторона важеля. Перехід на наступне установче отвір здійснюється ТІЛЬКИ

натисканням і утримуванням важеля і одночасним обертанням кожуха в будь-якому напрямку - по або проти годинникової стрілки (шпindel звернений до оператора).

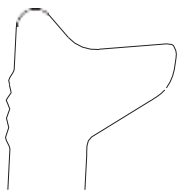

One-Touch™

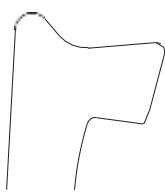

Two-Touch™

### Вибір режиму регулювання захисного кожуха

Для установки важеля блокування захисного кожуха **9** в потрібному режимі:

1. Використовуючи викрутку T20, видаліть гвинт **12**.
2. Зніміть важіль блокування захисного кожуха, запам'ятавши розташування пружини. Виберіть потрібний кінець важеля для установки бажаного режиму. При режимі в один дотик для зачеплення з установочними отворами **15** на кільці захисного кожуха буде задіяна скошена сторона важеля **9**. При режимі в два дотики для зачеплення з установочними отворами **15** на кільці захисного кожуха буде задіяна квадратна сторона важеля.
3. Встановіть на місце важіль, помістивши потрібний кінець під пружину **13**. Переконайтеся, що важіль входить в контакт з пружиною.
4. Встановіть на місце гвинт і затягніть його, використовуючи крутний момент 2,0-3,0 Нм. Натисніть на важіль блокування захисного кожуха **9**, щоб перевірити правильність його установки і пружинне ще одне дію.

### Установка захисного кожуха (Мал. D)



**ПОПЕРЕДЖЕННЯ:** Перед установкою захисного кожуха переконайтеся, що гвинт, важіль і пружина встановлені належним чином.

1. Розгорнувши інструмент шпindelом догори, натисніть і утримуйте важіль блокування захисного кожуха **9**.
2. Зіставте вушка **13** на кожусі з виїмками **14** на корпусі редуктора.
3. Натисніть на захисний кожух, поки його вушко не увійде і не стане вільно переміщатися в канавці на ступиці корпусу редуктора. Відпустіть важіль блокування захисного кожуха.
4. Регулювання положення захисного кожуха:  
**Режим в один дотик™:** Поверніть захисний кожух за годинниковою стрілкою в потрібне робоче положення. Натисніть і утримуйте важіль блокування кожуха **9**. Відпустіть важіль, щоб повернути захисний кожух проти годинникової стрілки.  
**Режим в два дотики™:** Натисніть і утримуйте важіль блокування захисного кожуха **9**. Поверніть захисний кожух по або проти годинникової стрілки в потрібне робоче положення.

**ПРИМІТКА:** Корпус захисного кожуха повинен розташовуватися між шпindelом і оператором для

забезпечення максимального захисту оператора. Важіль блокування захисного кожуха повинен заклацнути на одному з настановних отворів **15**, розташованих на кільці захисного кожуха. Це означає повну фіксацію захисного кожуха.

5. Щоб зняти захисний кожух, виконайте кроки 1-3 цих інструкцій в зворотному порядку.

### Фланці і диски

#### Установка дисків без маточини (Мал. E)



**УВАГА:** Переконайтеся, що фланець / стопорная гайка / диск встановлено правильно. Недотримання цієї вимоги може привести до отримання важкої травми (або до пошкодження інструменту або диска).



**ПОПЕРЕДЖЕННЯ:** Вхідні в комплект поставки фланці повинні використовуватися з шліфувальними дисками з втопленим центром типу 27 і типу 42 і з відрізними дисками типу 41. Додаткову інформацію див. В Таблиці приладдя.



**УВАГА:** При використанні відрізних дисків повинен використовуватися закритий двосторонній захисний кожух.



**УВАГА:** Відмова від використання належного фланця і захисного кожуха або використання пошкодженого фланця або захисного кожуха може призвести до травмування внаслідок поломки диска або контакту з диском. Додаткову інформацію див. В Таблиці приладдя.

1. Покладіть інструмент на стіл захисним кожухом вгору.
2. Встановіть проставочное фланець без різьблення **4** на шпindel **2** опуклим центром до диска.
3. Встановіть диск **16** на проставочное фланці, розташувачи центр диска на опуклому центрі фланця.
4. Утримуючи кнопку блокування шпинделя, встановіть стопорну гайку **5** плоскою стороною на диск і нагвинтіть її на шпindel таким чином, щоб вушка увійшли в дві виїмки на шпинделі.
5. Утримуючи кнопку блокування шпинделя, затягніть стопорну гайку ключем **20**.
6. Щоб зняти диск, натисніть на кнопку блокування шпинделя і ключем ослабте різьбовий фланець.

#### Установка шліфувального диска-підшви (Мал. F)

**ПРИМІТКА:** Використання захисного кожуха з шліфувальними кругами на дисках-підшвах, часто званих фибро-каучуковими дисками, не обов'язково. Оскільки використання захисного кожуха з даними приладдям не потрібно, установка захисного кожуха не обов'язкова.



**УВАГА:** Переконайтеся, що фланець / стопорная гайка / диск встановлено правильно. Недотримання цієї вимоги може привести до отримання важкої травми (або до пошкодження інструменту або диска).



**УВАГА:** По завершенні операції на інструментзнову повинен бути встановлений захисний кожух правильного типу для використання з шліфувальними кругами, відрізними дисками, шліфувальними в'яловими дисками, дровотими щітками або дротяними дисками.

1. Помістіть або нагвинтіть на шпindel ь диск-пiдошву **17**.
2. Встановіть на диск-пiдошву **17** шліфувальний круг **18**.
3. Утримуючи кнопку блокування шпинделя **1**, нагвинтіть на шпindel ь стопорну гайку **19**, розташувачи опуклий центр гайки особливо до шліфувального круга і диску-пiдошви.
4. Вручну затягніть гайку. Натисніть на кнопку блокування шпинделя і повертайте шліфувальний круг, поки коло і гайка НЕ будуть щільно прилягати одне до одного.
5. Щоб зняти коло, натисніть на кнопку блокування шпинделя і повертайте диск-пiдошву і встановлений на ньому коло.

### Установка і зняття дисків зматочиною (Мал. А)

Диски з маточиною встановлюються безпосередньо на шпindel ь з різьбленням М14. Різьба насадки повинна відповідати різьбі шпинделя.

1. Зніміть проставочное фланець зі шпинделя.
2. Вручну нагвинтіть диск на шпindel ь **2**.
3. Натисніть на кнопку блокування шпинделя **1** і затягніть маточину диска за допомогою гайкового ключа.
4. Для зняття диска виконайте ті ж дії в зворотній послідовності.



**ЗАСТЕРЕЖЕННЯ:** Перед включенням інструменту переконайтеся, що маточина диска встановлена правильно. В іншому випадку може статися пошкодження інструменту або диска.

### Установка чашоподібних дротяних щіток і дротяних дисків (Мал. А)



**УВАГА:** Переконайтеся, що фланець / стопорная гайка / диск встановлено правильно. Недотримання цієї вимоги може привести до отримання важкої травми (або до пошкодження інструменту або диска).

**ПОПЕРЕДЖЕННЯ:** Для зниження ризику отримання травми при роботі з дротяними щітками і дисками надягайте захисні рукавички. Приналежності можуть виявитися дуже гострими.

Щоб запобігти ризику пошкодження інструменту, дротяні щітки або диски не повинні стосуватися захисного кожуха при установці або під час використання інструменту. Фрагменти дротяних щіток або дисків можуть стати причиною прихованих пошкоджень самої насадки.

Чашоподібні дротяні щітки або дровоті диски нагвинчуються безпосередньо на різьблення шпинделя шліфувальні машини без використання фланців. Використовуйте тільки щітки або дровоті диски з різьбовою маточиною М14. Дані принадлежности можна придбати за додаткову плату у місцевого дилера або в авторизованому сервісному центрі D E WALT.

1. Покладіть інструмент на стіл захисним кожухом вгору.
2. Вручну нагвинтіть диск на шпindel ь.
3. Натисніть на кнопку блокування шпинделя **1** і затягніть маточину дротяної щітки або дротяного диска за допомогою гайкового ключа.
4. Для зняття диска виконайте ті ж дії в зворотній послідовності.



**ЗАСТЕРЕЖЕННЯ:** Для запобігання ризику пошкодження інструменту завжди перед включенням перевіряйте надійність фіксації маточини диска.

### Підготовка до експлуатації

- Встановіть захисний кожух і відповідний для даного типу робіт диск або коло. Не використовуйте надмірно зношені диски або круги.
  - Переконайтеся в правильному встановленні зовнішнього і внутрішнього фланців. Дотримуйтесь інструкцій, даними в **Таблиці приладдя для шліфування тiрiзки**.
  - Простежте, щоб диск або коло обертався відповідно до вказівними стрілками на шліфувальні машини і на самій насадці.
  - Не використовуйте пошкоджені насадки. Перед кожним використанням перевіряйте абразивні диски на наявність сколів і тріщин, диски-пiдошви - на наявність надривів і тріщин, дротяні щітки - на наявність ослабленою або зламаною дроту. У разі падіння електроінструменту або насадки перевірте їх на наявність пошкоджень або встановіть неушкоджену насадку. Після перевірки і установки насадки відведіть електроінструмент від себе і сторонніх осіб в сторону і запустіть його на максимальній швидкості без навантаження протягом однієї хвилини.
- Пошкоджені насадки відлетять в сторону протягом даного тестового періоду.

### Експлуатація

#### Інструкції з використання



**УВАГА:** Завжди дотримуйтесь вказівок діючих норм і правил безпеки.



**УВАГА:** Для зниження ризику отримання важкої травми, перед регулюванням або зняттям/ установкою додаткового обладнання або насадок вимикайте інструмент і відключайте його від електромережі. Переконайтеся, що курок пусковий вимикач знаходиться в положенні ВИКЛ. Ненавмисний запуск інструменту може призвести до травмування.



#### УВАГА:

- Слідкуйте, щоб все оброблювані заготовки були надійно зафіксовані на місці.
- Надійно закріплюйте оброблювану заготовку. Для фіксації оброблюваної деталі на нерухомій поверхні використовуйте лецата або струбцини. Дуже важливо надійно фіксувати заготовку, щоб запобігти зсуву заготовки і втрату контролю над інструментом. Зсув заготовки або втрата контролю над інструментом може призвести до небезпечної ситуації і стати причиною отримання тілесної травми.
- Для зведення до мінімуму ризику защемлення диска і зворотного удару розміщуйте панелі або заготовки великих розмірів на опорах. Великі заготовки мають тенденцію прогинатися під вагою власної ваги. Встановлюйте опори під заготовку по обидва боки від диска, біля лінії різку і країв заготовки.
- Завжди при роботі з даним інструментом надягайте робочі рукавички.
- Під час використання корпус редуктора дуже сильно нагрівається.
- Не застосовуйте до інструменту надмірного зусилля. Ні в якому разі не прикладайте бокового зусилля до абразивного диску!
- Встановіть захисний кожух і відповідний для даного типу робіт диск або коло. Не використовуйте надмірно зношені диски або круги.
- Переконайтеся в правильному встановленні зовнішнього і внутрішнього фланців.
- Простежте, щоб диск або коло обертався відповідно до вказівними стрілками на шліфувальній машині і на самій насадці.
- Уникайте перевантаження. Якщо інструмент дуже нагрівся, дайте йому попрацювати кілька хвилин на холостому ході, щоб охолола насадка. Не торкайтеся до насадки, поки вона повністю не охолоне. Під час використання диски і круги дуже сильно нагріваються.
- В жодному разі не чашоподібних шліфувальними кругами без встановленого відповідного захисного кожуха.
- Ніколи не використовуйте електроінструмент на відрізній підставці.
- Ніколи не використовуйте прокладки з насадками з абразиву на зв'язці.
- Пам'ятайте, що коло буде якийсь час обертатися після вимкнення інструменту.

## Правильне положення рук під час роботи

### (Мал. G)



**УВАГА:** Для зменшення ризику отримання важкої травми, **ЗАВЖДИ** правильно утримуйте електроінструмент, як показано на малюнку.



**УВАГА:** Для зменшення ризику отримання важкої травми **ЗАВЖДИ** надійно утримуйте інструмент, попереджаючи раптової збої в роботі.

Правильне положення рук під час роботи: однією рукою візьміться за бокову ручку **3**, іншою рукою утримуйте корпус інструменту, як показано на Мал. G.

## Курковий пусковий вимикач і важіль

### блокування куркового пускового вимикача

### (Мал. A)



**УВАГА:** Перед використанням інструменту переконайтеся, що його рукоятка надійно затянута.

1. Щоб увімкнути інструмент, пересуньте важіль блокування пускового вимикача **8** в сторону задньої частини інструменту і натисніть на курок пусковий вимикач **7**. При натисканні на курок пусковий вимикач інструмент почне працювати.
2. Щоб вимкнути інструмент, відпустіть курок пусковий вимикач.



**УВАГА:** Міцно утримуйте бічну рукоятку і корпус інструменту для забезпечення контролю над інструментом під час запуску, під час роботи і до тих пір, поки диск або насадка не припинить обертатися. Перш ніж покласти інструмент переконайтеся, що диск повністю зупинився.



**УВАГА:** Перед початком роботи з заготовкою дочекайтеся, поки інструмент не набере повну швидкість. Перед вимкненням інструменту, спочатку підійміть його з заготовки.

## Блокування шпинделя (Мал. B)

Блокування шпинделя **1**, використовується для запобігання обертання шпинделя при установці або знятті дисків.

Використовуйте функцію блокування шпинделя тільки після того, як інструмент буде вимкнений, від'єднаний від електромережі і після повної зупинки двигуна.

**ЗАСТЕРЕЖЕННЯ:** Для запобігання ризику пошкодження інструмента не використовуйте блокування шпинделя при працюючому інструменті. Це призведе до пошкодження інструменту, а встановлена насадка може відгвинтили і нанести травму.



Для установки блокування натисніть кнопку блокування шпинделя і повертайте шпиндель до тих пір, поки він не зафіксується, і ви не зможете його більш повернути.

## Шліфування поверхні, зачистка і

### використання дротяних щіток



**ПОПЕРЕДЖЕННЯ:** Завжди використовуйте захисний кожух правильного типу відповідно до інструкцій в цьому посібнику з експлуатації.



**УВАГА: Накопичення металевого пилу!**

Інтенсивне використання віялових (пелюсткових) дисків при обробці металів збільшує небезпеку ураження електричним струмом. Для зменшення цієї загрози, використовуйте пристрій захисного відключення по струму витoku (УЗО), а також щодня очищайте вентиляційні отвори, що можуть провітрювати їх сухим стисненим повітрям відповідно до наведеними нижче вказівками з технічного обслуговування.

Шліфування поверхні заготовки:

1. Дочекайтеся, поки інструмент набере повні оберти, перш ніж торкатися їм до оброблюваної поверхні.
2. Натискайте на поверхню з мінімальним зусиллям, щоб інструмент працював на високій швидкості. Ефективність шліфування максимальна, коли інструмент працює на високій швидкості.

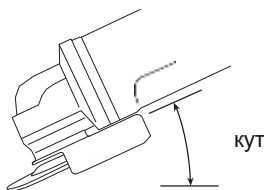

3. Утримуйте інструмент під правильним кутом по відношенню до оброблюваної поверхні. Див. Таблицю відповідності конкретної операції.

операція	кут
зачистка	20° - 30°
Шліфування віяловим диском	5° - 10°
Шліфування диском-підшоною	5° - 15°
Використання дротяної щітки	5° - 10°

4. Уникайте контакту країв дисків з оброблюваної поверхнею.
  - При зачистці і шліфуванні віяловим диском або дротяною щіткою переміщайте інструмент вперед і назад, щоб запобігти утворенню канавок на оброблюваної поверхні.
  - При шліфуванні диском-підшоною переміщайте інструмент по прямій лінії, запобігаючи появі опіків і подряпин на оброблюваної поверхні.

**ПРИМІТКА:** Не залишайте інструмент на оброблюваної заготовці без руху - це може пошкодити поверхню заготовки.

5. Перш ніж вимкнути інструмент підійміть його з оброблюваної поверхні. Перш ніж покласти інструмент, дочекайтеся повної зупинки двигуна.



**ПОПЕРЕДЖЕННЯ:** Будьте особливо обережні при обробці країв, оскільки може статися раптове різке рух інструменту.

### Заходи безпеки при роботі з пофарбованими поверхнями

1. Не рекомендується шліфування або зачистка дротяними щітками фарб з вмістом свинцю, так як це призводить до утворення шкідливої для здоров'я пилю. Найбільшу небезпеку отруєння свинцем представляє для дітей і вагітних жінок.
2. Так як визначити наявність свинцю у фарбі без проведення хімічного аналізу досить складно, ми рекомендуємо дотримуватися наступних правил безпеки при виконанні шліфування пофарбованих поверхонь:

### Особиста безпека

1. Не допускайте дітей або вагітних жінок в робочу зону, де виконується шліфування або зачистка дротяної щіткою пофарбованих поверхонь до тих пір, поки робоча зона не буде повністю очищена.
2. Всі люди, що входять в робочу зону, повинні надягати пилозахисні маски або респіратори. Фільтр слід замінювати щодня або в міру його забруднення.

**ПРИМІТКА:** Слід використовувати тільки ті пилозахисні маски, які призначені для роботи з пилом і парами фарб, що містять свинець. Звичайні маски для лакофарбових робіт не забезпечують достатнього захисту. Купіть в будівельному магазині респіратор, затвердженого Національним інститутом США з охорони праці та промислової гігієни (NIOSH) типу.

3. НЕ ПРИНИМАЙТЕ ЇЖУ, НЕ ПИЙТЕ рідини і НЕ ПАЛИТЕ в робочій зоні для виключення вірогідності попадання частинок фарби в шлунок. ПЕРЕД прийомом їжі, питтям або курінням працівник повинен помитися і почистити. Харчові продукти, напої або сигарети не повинні знаходитися в робочій зоні, так як на них може осісти пил.

### Екологічна безпека

1. Фарбу слід знімати таким чином, щоб звести до мінімуму кількість пилю, що утворюється.
2. Зони, де виконується видалення фарби, повинні бути герметизовані пластиковими панелями товщиною 4 мм.
3. Шліфування поверхні повинно виконуватися таким чином, щоб звести до мінімуму проникнення пилю за межі робочої зони.

### Чистка та утилізація

1. Всі поверхні в робочій зоні необхідно щодня очищати пилососом і протирати протягом усього часу виконання шліфувальних робіт. Фільтрувальні мішки пилососа слід міняти з достатньою частотою.
2. Пластикову одноразовий одяг слід збирати і утилізувати разом із зібраною пилом і іншим сміттям. Їх слід поміщати в герметичні ємності



для збору сміття і регулярно вивозити в пункт переробки відходів. Під час чистки діти і вагітні жінки не повинні знаходитися в робочій зоні.

3. Всі іграшки, миються меблі та приладдя, що використовуються дітьми, необхідно ретельно вимити перед подальшим використанням.

## Шліфування кутів і різання



**УВАГА:** Не використовуйте диски для шліфування країв / різання диски для шліфування поверхні, тому що дані диски не розраховані на бічні навантаження, що утворюються при шліфуванні поверхні. Наслідком цього може стати руйнування диска і отримання травми.



**ПОПЕРЕДЖЕННЯ:** Диски, які використовуються для різання і шліфування країв, можуть зламатися або стати причиною зворотного удару, при їх згинанні або перекручуванні під час використання інструменту. При виконанні всіх операцій по шліфуванню країв / різанні відкрита сторона захисного кожуха повинна бути звернена в сторону від оператора.

**ЗАСТЕРЕЖЕННЯ:** Шліфування країв / різання при використанні нових дисків типу 27 повинно бути обмежено неглибокими розрізами і надпіліваним глибиною не більше 13 мм. Зменшення глибини розрізу / надпілівання узгоджується зі зменшенням радіуса диска в міру його зношування. Більш детальну інформацію див. В **Таблиці приладдя**. Шліфування країв / різання дисками типу 41 вимагає установки захисного кожуха типу 1.

1. Дочекайтеся, поки інструмент набере повні оберти, перш ніж торкатися їм до оброблюваної поверхні.
2. Натискайте на поверхню з мінімальним зусиллям, щоб інструмент працював на високій швидкості. Ефективність шліфування країв / різання максимальна, коли інструмент працює на високій швидкості.
3. Стійте таким чином, щоб відкрита нижня частина диска була направлена в сторону від Вас.
4. Після початку різання і освіти надрізу на оброблюваній деталі не міняйте кут різання. Зміна кута призведе до заклинювання диска і може призвести до його руйнування. Конструкція дисків для шліфування країв не розрахована на бічні навантаження, що виникають при затискуванні.
5. Перш ніж вимкнути інструмент підійміть його з оброблюваної поверхні. Перш ніж покласти інструмент, дочекайтеся повної зупинки двигуна.

## Обробка металів

Щоб уникнути можливих ризиків, пов'язаних з утворенням металевого пилу, при використанні шліфувальні машини для обробки металу, подбайте, щоб вона була підключена через пристрій захисного відключення (УЗО) по току витоку.

Якщо електроживлення шліфувальні машини було відключено пристроєм

захисного відключення (УЗО), доставте шліфмашину в авторизований сервісний центр D E WALT.



**УВАГА:** У критичних випадках при роботі з металом, струмопровідна пил може накопичуватися всередині шліфувальні машини. Це може привести до пошкодження електроізоляції шліфувальні машини, що збільшить небезпеку ураження електричним струмом.

Щоб уникнути накопичення пилу всередині шліфувальні машини, рекомендується щодня чистити вентиляційні отвори. Див. Розділ **"Технічне обслуговування"**.

## РІЗКА МЕТАЛІВ

**При різанні з використанням кіл забразивом на зв'язці завжди використовуйте захисний кожух типу 1.**

При різанні працюйте з помірною подачею, відповідно до оброблюваним матеріалом. Ні в якому разі не тисніть на відрізний диск, не нахилити інструмент і не робіть їм коливання. Чи не знижуйте швидкість обертового відрізного диска шляхом надання бічного тиску. Завжди керуйте інструментом рухом вперед. В іншому випадку, існує небезпека поштовхів і втрата контролю над різом.

При різанні профілів і брусків з квадратним перетином найкраще починати з маленького поперечного розрізу.

## ЧОРНОВЕ ШЛІФУВАННЯ

**Ніколи не використовуйте відрізний диск для чорнового шліфування. Завжди встановлюйте захисний кожух типу 27.**

Щоб досягти найкращих результатів при чорновому шліфуванні, встановіть інструмент під кутом від 30 ° до 40 °. Докладаючи помірне зусилля, ведіть інструмент рухом вперед-назад. Таким чином, заготовка не нагріється занадто сильно, не втратить первісного кольору, а на її поверхні не утворюються борозенки.

## РІЗАННЯ КАМЕНЮ

**Даний інструмент повинен використовуватися тільки для сухого різання.**

Для різання каменя найкраще використовувати алмазні відрізни диски. Працюйте інструментом, тільки надівши респіратор.

## Рада по роботі

**Будьте обережні при прорізуванні щільних отворів в несучих стінах.**

Прорізання щільних отворів в несучих стінах регулюється встановленими правилами, специфічними для кожної окремої країни. Дані правила повинні дотримуватися при будь-яких обставинах. Перед початком робіт проконсультуйтеся з відповідальним інженером-проектувальником, архітектором або виконавцем робіт.

## ТЕХНІЧНЕ ОБСЛУГОВУВАННЯ

Ваш електроінструмент D E WALT розрахований на роботу протягом тривалого часу при мінімальному технічному обслуговуванні. Термін служби і надійність інструменту залежить від правильного догляду та регулярного чищення.



**УВАГА:** Для зниження ризику отримання важкої травми, перед регулюванням або зняттям/установкою додаткового обладнання або насадок вимикайте інструмент і відключайте його від електромережі. Переконайтеся, що курок пусковий вимикач знаходиться в положенні ВИКЛ. Ненавмисний запуск інструменту може призвести до травмування.

## Знос вугільних щіток

Двигун автоматично вимкнеться після закінчення терміну служби вугільних щіток, вказуючи на те, що інструмент потребує в сервісному обслуговуванні. Вугільні щітки не підлягають самостійній заміні оператором. Віднесіть інструмент в авторизований сервісний центр D E WALT.



## Масло

Ваш електроінструмент не вимагає додаткового змащення.



## Частка

**УВАГА:** Видувайте бруд і пил з корпусу сухим стисненим повітрям у міру видимого скупчення бруду всередині і навколо вентиляційних отворів. Виконуйте цю процедуру, надівши засіб захисту очей і респіратор затвердженого типу.







**УВАГА:** Ніколи не використовуйте розчинники або інші агресивні хімічні засобами для очищення неметалевих деталей інструменту. Ці хімікати можуть погіршити властивості матеріалів, застосованих в даних деталях. Використовуйте тканину, змочену у воді з м'яким милом. Не допускайте попадання будь-якої рідини всередину інструменту; ні в якому разі не занурюйте будь-яку частину інструменту в рідину.

## Додаткові речі

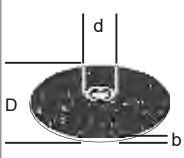

**УВАГА:** Оскільки належності, відмінні від тих, які пропонує D E WALT, не проходили твятина цьому телевізорі, тввикористання цих приладів може призвести до небезпечної ситуації. Щоб уникнути ризику отримання травми, з даним продуктом повинні використовуватися тільки додаткові, рекомендовані D E WALT.

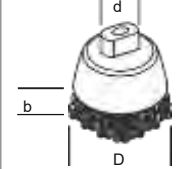
З питань придбання додаткового обладнання звертайтеся до Вашого дилера.













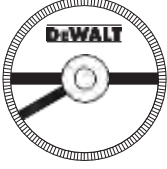

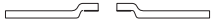

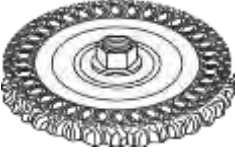
	Макс. [Мм]		Мін. швидкість обертання [об / хв]	Окружна швидкість [м / с]	Довжина нарізного отвору [мм]	
	D	b				
	115	6 22,	23	11 500	80	-
	125	6 22,	23	11 500	80	-
	115	- -		11 500	80	-
	125	- -		11 500	80	-
	75	30 M	14	11 500	45	20,0
	115	12 M	14	11 500	80	20,0
	125	12 M14		11 500	80	20,0

## Захист навколишнього середовища



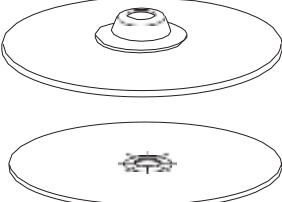



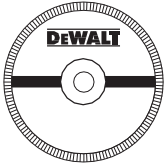

*Роздільний збір. Інструменти і акумулятори, помічені даними символом, не можна утилізувати разом з побутовим сміттям.*

Інструменти та акумулятори містять матеріали, які можуть бути відновлені або перероблені з метою скорочення попиту на сировину. Утилізуйте електричні продукти та акумулятори відповідно до місцевих положень. Для отримання додаткової інформації відвідайте наш сайт [www.2helpU.com](http://www.2helpU.com).

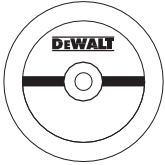
## Таблиця приладдя для шліфування та різки

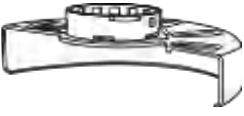
Тип захисного кожуха	належність	опис	Як встановити на шліфмашину
 <p>Захисний кожух Тип 27</p>		шліфувальні диски з втопленим центром	 <p>Захисний кожух Тип 27</p>
		Пелюсткові диск	 <p>проставочное фланець</p>  
		дротові диски	<p>Диск з втопленим центром Тип 27</p>  <p>Резьбовая стопорная гайка</p>
		дротові диски з різьбовій гайкою	 <p>Захисний кожух Тип 27</p>  <p>дротяний диск</p>
		чашоподібні дротові щітки з різьбовій гайкою	 <p>Захисний кожух Тип 27</p>  <p>дротяна щітка</p>
		Диск-підшва / шліфувальна папір	 <p>Захисний кожух Тип 27</p>  <p>Гумовий диск-підшва</p>  <p>шліфувальний круг</p>  <p>Резьбовая стопорная гайка</p>

## Таблиця приладдя для шліфування та різки (Продовження)

Тип захисного кожуха	належність	опис	Як встановити на шліфмашину
 Захисний кожух Тип 1		Відрізна диск по каменю на сполучному компаунді	 Захисний кожух Тип 1
		Відрізна диск по металу на сполучному компаунді	 проставочное фланець
 Захисний кожух Тип 1  АБО   Захисний кожух Тип 27		Відрізна диск з алмазної обробки	 відрізна диск   Резьбовая стопорная гайка

# ДеВОЛТ

## гарантійні умови

### Шановний користувачу!

1. Вітаємо Вас з придбанням високоякісного виробу ДеВОЛТ і висловлюємо вдячність за Ваш вибір.

1.1. Надійна робота даного виробу протягом всього терміну експлуатації - предмет особливої турботи наших сервісних служб. В разі виникнення будь-яких проблем в процесі експлуатації виробу рекомендуємо Вам звертатися лише до авторизованих сервісних організацій, адреси та телефони яких Ви зможете знайти в Гарантійному талоні або дізнатися в магазині.

Наші сервісні станції - це не тільки кваліфікований ремонт, але і широкий вибір запчастин і аксесуарів.

1.2. При купівлі виробу вимагайте перевірки його комплектності та справності в Вашій присутності, інструкцію по експлуатації і заповнений Гарантійний талон на російській мові. При відсутності у Вас правильно заповненого Гарантійного талона ми будемо змушені відхилити Ваші претензії по якості даного виробу.

1.3. Щоб уникнути непорозумінь переконливо просимо Вас перед початком роботи з виробом уважно ознайомитися з інструкцією по його експлуатації.

2. Правовою основою справжніх гарантійних умов є діюче Законодавство і, зокрема, Закон "Про захист прав споживачів".

3. Гарантійний термін на даний виріб становить 12 місяців і обчислюється з дня продажу. У разі усунення недоліків виробу, гарантійний строк продовжується на період, протягом якого воно не виконувалось.

4. Виробник рекомендує проводити періодичну перевірку виробу на сервісній станції.

5. Протягом 12 місяців з дня продажу водій гарантує безкоштовну перевірку виробу і рекомендації по заміні приладів, що зношуються.

6. Термін служби виробу - 5 років (мінімальний, встановлений відповідно до Закону "Про захист прав споживачів").

7. Наші гарантійні зобов'язання расетяться тільки на несправності, виявлені протягом гарантійного терміну і

обумовлені виробничими або конструктивними факторами.

8. Гарантійні зобов'язання не розповсюджуються:

8.1. На несправності виробу, що виникли в ряді:

8.1.1. Недотримання користувачем припускає даній інструкції з експлуатації виробу.

8.1.2. Механічного пошкодження, викликаного зовнішнім ударним або будь-яким іншим наслідком.

8.1.3 Застосування виробу не за призначенню.

8.1.4. Стихійного лиха.

8.1.5. Неприятливих атмосферних і інших зовнішніх впливів на виріб, таких як дощ, сніг, підвищена вологість, нагрівання, агресивні середовища, невідповідність параметрів електромережі живлення вказаним на інструменті.

8.1.6. Використання приладдя, витратних матеріалів і запчастин, які не рекомендованих або не схвалені виробником.

8.1.7. Проникнення всередину виробу сторонніх предметів, комах, матеріалів або речовин, що не є відходами, проти застосування за призначенням, такими як стружка, тирса тощо.

8.2. На інструменти, що піддавались розкриттю, ремонту або модифікації поза уповноважених сервісної станції.

8.3. На приналежності, запчастини, що вийшли з ладу внаслідок нормального зносу, та витратні матеріали, такі як привідні ремені, вугільні щітки, акумуляторні батареї, ножі, пилки, абразиви, пильні диски, свердла, бури та т. п.

8.4. На несправності, що виникли в результаті перевантаження інструменту, що спричинило вихід з ладу електродвигуна або інших вузлів і деталей. До безумовних ознак перегрузки виробу відносяться, зокрема: поява кольорів мінливості, деформація або оплавлення деталей і вузлів виробу, потемніння або обвуглювання ізоляції проводів електродвигуна під впливом високої температури.



ME 77



060

Блэк энд Деккер ГмбХ  
Блэк энд Деккер Штрассе, 40  
65510 Идштайн, Германия

130.com.ua

130.com.ua

130.com.ua



GB WARRANTY CARD

BY ГАРАНТЫЙНЫЙ ТАЛОН

RUS ГАРАНТИЙНЫЙ ТАЛОН

KZ КЕПІЛДІК ТАЛОН

UA ГАРАНТІЙНИЙ ТАЛОН

UZ ГАРАНТИЯ ЧИПТАСИ



GB months

RUS месяцев

UA місяців

12

BY месяцаў

KZ ай

UZ ой

GB Serial No.	Date of sale	Selling stamp, Signature
RUS Серийный номер	Дата продажи	Печать и подпись торговой организации
UA Серійний номер	Дата продажу	Печатка та підпис торгівельної організації
BY Серыйны нумар	Дата продажы	Пячатка і подпіс гандлёвай установы
KZ Сериялық нөмір	Сату күні	Сауда ұйымының мөрі мен қолтанбасы
UZ Серия сони	Сотилган куни	Савдо корхонанинг мухр ва имзоси

№ 1

Order No. / Заказ № / Замовлення №

Date of receipt/Data поступления/Дата прийому

Date of repair/Дата выдачи/Дата видання

Stamp and signature of the service centre/  
Печать и подпись сервисного центра/  
Печатка та підпис сервісного центру

№ 1

Order No. / Заказ № / Замовлення №

Date of receipt/Data поступления/Дата прийому

Stamp and signature of the service centre/  
Печать и подпись сервисного центра/  
Печатка та підпис сервісного центру

№ 2

Order No. / Заказ № / Замовлення №

Date of receipt/Data поступления/Дата прийому

Date of repair/Дата выдачи/Дата видання

Stamp and signature of the service centre/  
Печать и подпись сервисного центра/  
Печатка та підпис сервісного центру

№ 2

Order No. / Заказ № / Замовлення №

Date of receipt/Data поступления/Дата прийому

Stamp and signature of the service centre/  
Печать и подпись сервисного центра/  
Печатка та підпис сервісного центру

№ 3

Order No. / Заказ № / Замовлення №

Date of receipt/Data поступления/Дата прийому

Date of repair/Дата выдачи/Дата видання

Stamp and signature of the service centre/  
Печать и подпись сервисного центра/  
Печатка та підпис сервісного центру

№ 3

Order No. / Заказ № / Замовлення №

Date of receipt/Data поступления/Дата прийому

Stamp and signature of the service centre/  
Печать и подпись сервисного центра/  
Печатка та підпис сервісного центру

№ 4

Order No. / Заказ № / Замовлення №

Date of receipt/Data поступления/Дата прийому

Date of repair/Дата выдачи/Дата видання

Stamp and signature of the service centre/  
Печать и подпись сервисного центра/  
Печатка та підпис сервісного центру

№ 4

Order No. / Заказ № / Замовлення №

Date of receipt/Data поступления/Дата прийому

Stamp and signature of the service centre/  
Печать и подпись сервисного центра/  
Печатка та підпис сервісного центру

№ 4

Заказ №/Талпырыс №/Буюртма №

Дата прыемки/Кабылдау күні/Кабул килинган күни

Дата выдачы/Беру күні/Кайтарыб берилган күни

№ 3

Заказ №/Талпырыс №/Буюртма №

Дата прыемки/Кабылдау күні/Кабул килинган күни

Дата выдачы/Беру күні/Кайтарыб берилган күни

№ 2

Заказ №/Талпырыс №/Буюртма №

Дата прыемки/Кабылдау күні/Кабул килинган күни

Дата выдачы/Беру күні/Кайтарыб берилган күни

№ 1

Заказ №/Талпырыс №/Буюртма №

Дата прыемки/Кабылдау күні/Кабул килинган күни

Дата выдачы/Беру күні/Кайтарыб берилган күни

Печатка і подпіс сэрвіснага цэнтра/  
Сервис орталыгының мөрі мен колтанбасы/  
Сервис марказининг мухр ва имзоси

Печатка і подпіс сэрвіснага цэнтра/  
Сервис орталыгының мөрі мен колтанбасы/  
Сервис марказининг мухр ва имзоси

Печатка і подпіс сэрвіснага цэнтра/  
Сервис орталыгының мөрі мен колтанбасы/  
Сервис марказининг мухр ва имзоси

Печатка і подпіс сэрвіснага цэнтра/  
Сервис орталыгының мөрі мен колтанбасы/  
Сервис марказининг мухр ва имзоси

№ 4

Заказ №/Талпырыс №/Буюртма №

Дата прыемки/Кабылдау күні/Кабул килинган күни

№ 3

Заказ №/Талпырыс №/Буюртма №

Дата прыемки/Кабылдау күні/Кабул килинган күни

№ 2

Заказ №/Талпырыс №/Буюртма №

Дата прыемки/Кабылдау күні/Кабул килинган күни

№ 1

Заказ №/Талпырыс №/Буюртма №

Дата прыемки/Кабылдау күні/Кабул килинган күни

Печатка і подпіс сэрвіснага цэнтра/  
Сервис орталыгының мөрі мен колтанбасы/  
Сервис марказининг мухр ва имзоси

Печатка і подпіс сэрвіснага цэнтра/  
Сервис орталыгының мөрі мен колтанбасы/  
Сервис марказининг мухр ва имзоси

Печатка і подпіс сэрвіснага цэнтра/  
Сервис орталыгының мөрі мен колтанбасы/  
Сервис марказининг мухр ва имзоси

Печатка і подпіс сэрвіснага цэнтра/  
Сервис орталыгының мөрі мен колтанбасы/  
Сервис марказининг мухр ва имзоси



423451,				(8553) 30-01-01
665800,			.89	(3955) 77-91-02
163071,			.23	(8182) 27-00-49, 29-35-86, 61-64-88
414057,			.1	(8512) 35-14-46, 35-14-46
414051,	.5		.30	(8512) 59-97-00, (908) 617-20-86
414014,			.34	(8512) 45-03-21
662150,			.36	(39151) 6-23-22
656010,			.73	(3852) 61-77-12
656067,			.66	(3852) 45-58-47
308002,			.133	(4722) 31-82-48, 34-61-29
308007,			.1	(4722) 55-26-43
675014,			.43	(4162) 42-30-70
606440,			.7	(83159) 9-35-58
665700,			.5, .12	(3953) 40-90-23
241035,			.14	(4832) 68-71-75, 33-34-06, 33-12-06
241037,			.103	(4832) 41-71-44, 33-34-09
182100,			.16	(81153) 3-71-20
690105,			.46/50, 306	(423) 234-57-12, 246-32-47
362003,			.400	(8672) 51-32-23, 74-59-77
600022,			.44	(4922) 38-27-90
600035,			.4	(4922) 37-06-05
400074,			.20	(8442) 94-52-49
400055,			.29	(8442) 55-00-11
400137,	.30		.16	(8442) 55-00-11
404106,			.70	(8443) 55-00-99
160022,			.44	(8172) 74-30-63
394026,			.2 (Z)	(473) 261-96-35
427430,			.17	(950) 171-60-05
620026,			.67	(343) 251-94-94
620026,			.3,	(343) 219-28-47, 264-04-40
153034,			.95	(4932) 47-54-14, 32-65-42
153000,			.33	(4932) 30-67-00
426006,			.30	(3412) 93-24-19
426011,			.30	(3412) 73-95-85
664075,			.239, .7	(3952) 22-60-29, 22-87-24
664035,			.87	(3952) 77-91-02, 77-93-87
424000,			.2	(8362) 41-97-70
420029,			.34 .12	(843) 211-99-01 (02.03.04)
420136,			.25	(843) 525-44-15
420140,			.16	(843) 262-01-01, 262-27-65
236001,			.253	(4012) 59-06-06, 59-06-13
248000,			.31	(4842) 23-65-03, (920) 617-81-91
403873,			.111	(84457) 5-27-27
650044,			.12	(3842) 64-01-01, 64-28-00
610020,			.71	(8332) 64-66-56
630004,			.54	(8332) 35-80-24, 35-80-25
601916,			.24 A	(49232) 4-58-66
156026,			.41	(4942) 32-59-91
156026,			.41	(4942) 32-59-91, (910) 376-00-10
445000,			.174	(989) 800-86-32, (918) 977-76-22
660121,			.15	(3912) 61-98-99, 61-98-95
660022,			.21 .2	(3912) 41-86-40
305000,			.13	(4712) 38-90-65
398001,	.8		.13	(4742) 74-06-96, 35-32-15
398035,			.43	(4742) 31-92-69, 79
455045,			.7	(3519) 49-26-77
121471,			.3, .1	(495) 737-81-59, 444-10-70
183038,			.45	(8152) 47-47-25
602266,			.12	(49234) 2-63-41
423803,			.60	(8552) 33-23-12, 44-49-99
360004,			.137	(8662) 40-29-83
603124,			.300	(831) 275-35-03
603089,			.32	(831) 416-78-80, 416-78-70
603086,			.6	(831) 281-81-91
654041,			.58	(3843) 73-83-17
301660,			.17	(48762) 7-90-37
353920,			.61	(8617) 63-50-10
630091,			.52	(3832) 20-00-30
249034,			.244	(48439) 9-07-46
644001,			.199, .1	(3812) 36-65-09, 36-64-33
302030,			.7	(4862) 54-36-07
460050,			.238/1	(3532) 53-26-11, 27-87-97
462421,			.90	(3537) 42-10-99
462421,			.211	(3537) 28-15-29
440600,			.10	(8412) 55-32-27
614064,			.41	(342) 240-25-39, 240-25-38
185031,			.4	(8142) 74-72-42, 77-15-77
180006,			.33	(8112) 72-45-55, 72-30-56
357500,			.1	(8793) 38-27-57
344004,			.140	(863) 207-21-06, 279-03-05

	344079,	.. 77	(863) 295-74-65
	390000,	.. 14	(4912) 28-20-16, (800) 100-80-33
	390037,	.. 5	(4912) 32-07-81
	443052,	.. 25	(846) 955-24-14
	443080,	.4 .. 66	(846) 342-52-61
	190103,	.. 187,	(812) 777-0-111, 251-83-39
	190013,	.. 5/13, .. 6	(812) 647-35-68
	430026,	.. 144	(8342) 23-32-23
	410003,	.. 22	(8452) 27-26-55, 27-31-46
	410039,	.. 37	(8452) 43-17-23
	142200,	.. 6	(4967) 76-12-80
	214004,	.2 .. 14	(4812) 32-15-42, 32-14-73
	162130,	.. 52	(81733) 2-29-79, 2-26-72
	354000,	.. 78/8	(8622) 64-87-68
	354340,	.. 30/2	(8622) 40-20-64
	354000,	.20 .. 16	(8622) 241-25-92
	355002,	.. 263	(8652) 94-55-15
	453118,	.. 202	(3473) 41-41-19
	445000,	.. 24	(8482) 51-58-13, 51-54-48
	634061,	.. 72	(3822) 52-25-02, 52-34-73
	625026,	.. 143,	(3452) 31-03-11, 20-55-97
	352800,	.. 8	(918) 600-32-42
	300041,	.. 24	(4872) 55-87-21
	301600,	.. 31	(48731) 6-29-64
	670031,	.. 9	(3012) 43-70-54, 43-58-61
	432071,	.. 1	(8422) 37-01-46
	432063,	.. 6	(8422) 30-79-03
	450078,	.. 101	(347) 246-31-86
	169300,	.. 21	(8216) 74-84-34
	680014,	.. 4	(4212) 40-07-78
	428000,	.. 8	(8352) 57-39-62
	454138,	.. 7	(351) 267-50-01, 267-50-04
	413113,	.. 186	(8453) 55-85-78
	693005,	.. 29	(4242) 46-22-08
	150014,	.. 6, .. 8	(4112) 32-10-15
	150014,	.. 30/30	(4852) 20-05-28, 20-05-29
	150040,	.. 37/73, .. 69, 70, 71	(4852) 73-34-91
	430026,	.. 144	(8342) 23-32-23
		.. 142	(4822) 52-27-87
UA	83018,	.. 10	38 (062) 349-24-20, 349-24-30
	49038,	.. 6	38 (056) 770-60-28
	69057,	.40 .. 86	38 (061) 220-28-13
	76000,	.. 8	38 (0342) 50-24-04
	04073,	.. 3	38 (044) 581-11-25
	79020,	.. 76	38 (0322) 24-72-13, 24-72-51
	65033,	.. 29	38 (0482) 37-61-76
	99003,	.. 7	38 (0692) 55-23-34
	95011,	.. 21/22	38 (0652) 600-936
	61001,	.. 13	38 (057) 731-97-22, 24, 26
	43024,	.. 11	38 (0332) 29-97-90
	50000,	.. 16	38 (056) 404-03-45
	73000,	.. 12	38 (0552) 39-06-90
AM	0070,	.. 28	(37410) 57-02-31
BY	220049,	.. 13, 8	(017) 280-77-81, 280-76-93
KZ	050060,	.. 3	(727) 244-64-46
	030000,	.. 4	(7132) 53-86-80
	010000,	.. 37/1	(7172) 47-81-37
	070003,	.. 4/19	(7232) 53-45-44
	110000,	.. 35	(7142) 39-25-24
GE	0141,	.. 22	(832) 260 9449

DEWALT

: (495) 258 39 81/2/3,

: (044) 507 05 17

<http://www.dewalt.ru>