



ТЕЛЕФОНИ

0 (800) 800 130
(050) 462 0 130
(063) 462 0 130
(067) 462 0 130

130
COM.UA

Інтернет-магазин
автотоварів



SKYPE

km-130

АВТОМАГНІТОЛИ — Магнітоли • Медіа-ресівери та станції • Штатні магнітоли • CD/DVD чейнджери • FM-модулятори/USB адаптери • Flash пам'ять • Перехідні рамки та роз'єми • Антени • Аксесуари |
АВТОЗВУК — Акустика • Підсилювачі • Сабвуфери • Процесори • Кросовери • Навушники • Аксесуари | **БОРТОВІ КОМП'ЮТЕРИ** — Універсальні комп'ютери • Модельні комп'ютери • Аксесуари |
GPS НАВІГАТОРИ — Портативні GPS • Вмонтовані GPS • GPS модулі • GPS трекери • Антени для GPS навігаторів • Аксесуари | **ВІДЕОПРИСТРОЇ** — Відеореєстратори • Телевізори та монітори
• Автомобільні ТВ тюнери • Камери • Відеомодулі • Транскодери • Автомобільні ТВ антени • Аксесуари | **ОХОРОННІ СИСТЕМИ** — Автосигналізація • Мотосигналізація • Механічні блокувальники
• Імобілайзери • Датчики • Аксесуари | **ОПТИКА ТА СВІТЛО** — Ксенон • Біксенон • Лампи • Світлодіоди • Стробоскопи • Оптика і фари • Омивачі фар • Датчики світла, дощу • Аксесуари |
ПАРКТРОНІКИ ТА ДЗЕРКАЛА — Задні парктроніки • Передні парктроніки • Комбіновані парктроніки • Дзеркала заднього виду • Аксесуари | **ПІДГРІВ ТА ОХОЛОДЖЕННЯ** — Підігрів сидінь
• Підігрів дзеркал • Підігрів двірників • Підігрів двигунів • Автоохолодильники • Автокондиціонери • Аксесуари | **ТЮНІНГ** — Віброізоляція • Шумоізоляція • Тонувальна плівка • Аксесуари |
АВТОАКСЕСУАРИ — Радар-детектори • Гучний зв'язок, Bluetooth • Склопідіймачі • Компресори • Звукові сигнали, СГП • Вимірювальні прилади • Автопилососи • Автокрісла • Різне |
МОНТАЖНЕ ОБЛАДНАННЯ — Інсталяційні комплекти • Оббивні матеріали • Декоративні решітки • Фазоінвертори • Кабель та провід • Інструменти • Різне | **ЖИВЛЕННЯ** — Акумулятори
• Перетворювачі • Пуско-заряджувальні пристрої • Конденсатори • Аксесуари | **МОРСЬКА ЕЛЕКТРОНІКА ТА ЗВУК** — Морські магнітоли • Морська акустика • Морські сабвуфери • Морські підсилювачі
• Аксесуари | **АВТОХІМІЯ ТА КОСМЕТИКА** — Присадки • Рідини омивача • Засоби по догляду • Поліролі • Ароматизатори • Клеї та герметики | **РІДИНИ ТА МАСЛА** — Моторні масла • Трансмісійні
масла • Гальмівні рідини • Антифризи • Технічні змазки



У магазині «130» ви можете знайти та купити у Києві з доставкою по місту та Україні практично все для вашого автомобіля. Наші досвідчені консультанти нададуть вам вичерпну інформацію та допоможуть підібрати саме те, що ви шукаєте. Чекаємо вас за адресою

<https://130.com.ua>

DEWALT®

130.com.ua

DWE4050

DWE4051

DWE4120

DWE4150

DWE4151

www.DEWALT.com

Автотовари «130»

English (original instructions)	3
--	---

Русский (<i>перевод с оригинала инструкции</i>)	16
---	----

Українська (<i>переклад з оригінальної інструкції</i>)	36
--	----

130.com.ua

Figure 1

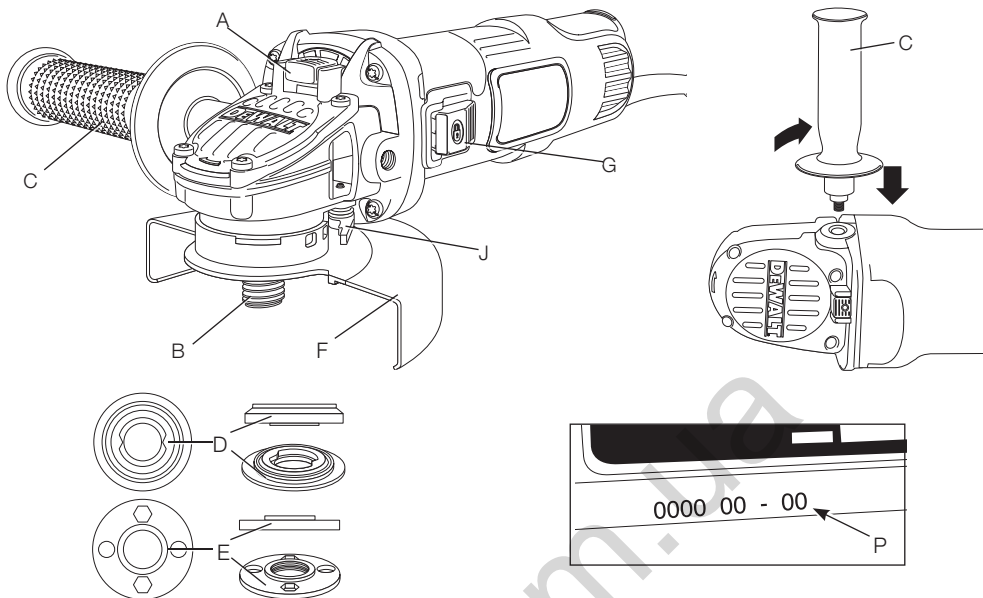

Figure 2A

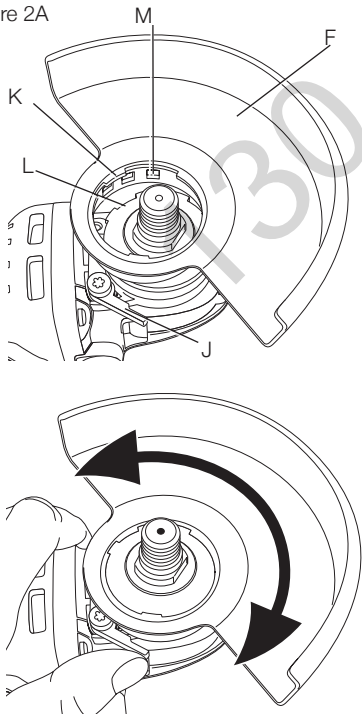

Figure 2B

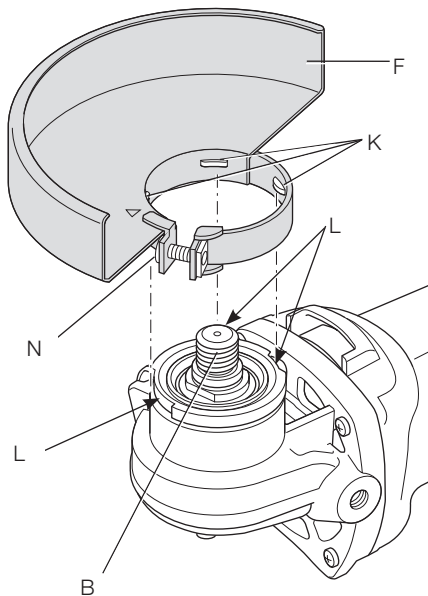
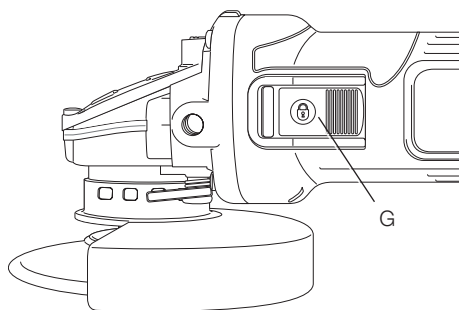

Figure 3



DWE4120

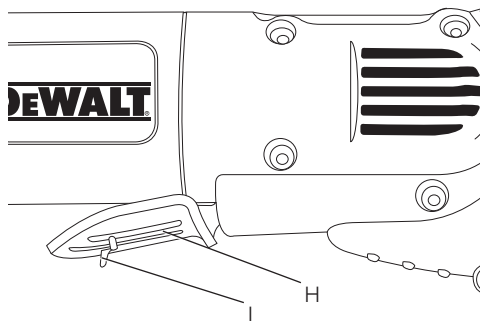

Figure 4

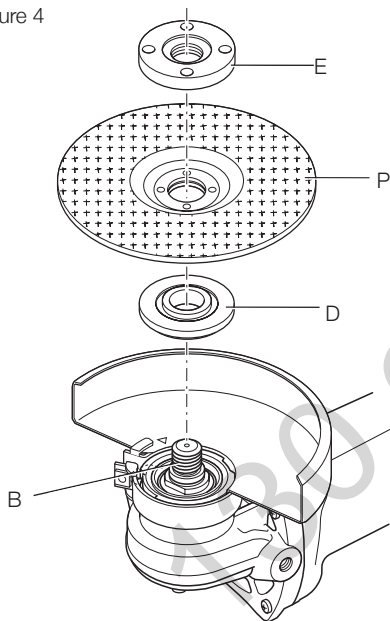

Figure 5

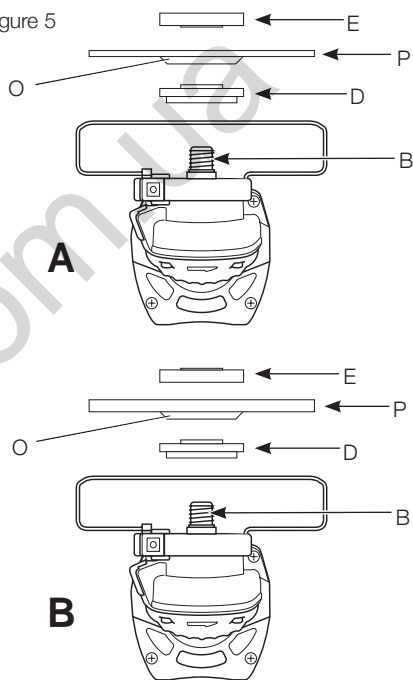
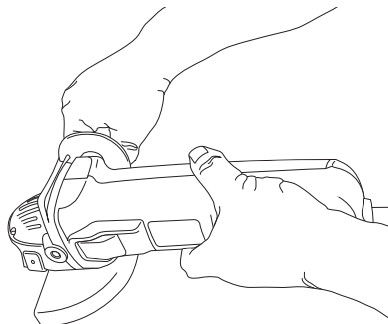

Figure 6



ANGLE GRINDERS

DWE4050, DWE4051, DWE4120, DWE4150, DWE4151

Congratulations!

You have chosen a DEWALT tool. Years of experience, thorough product development and innovation make DEWALT one of the most reliable partners for professional power tool users.

Technical Data

		DWE4050	DWE4051	DWE4120	DWE4150	DWE4151
Voltage	V _{AC}	230	230	230	230	230
U.K. & Ireland	V	230/115	-	-	230/115	-
Type		2	2	1	1	1
Power input	W	800	800	900	900	900
No-load/rated speed	min ⁻¹	11800	11800	11800	11800	11800
Wheel diameter	mm	115	125	115	115	125
Spindle diameter		M14	M14	M14	M14	M14
Spindle length	mm	14.2	14.2	14.2	14.2	14.2
Weight	kg	1.8*	1.9*	2.05*	2.0*	2.05*

* weight includes side handle and guard

Noise values and vibration values (tri-ax vector sum) according to EN 60745-2-3:

L _{PA} (sound pressure)	dB(A)	90.5	90.5	91.5	91.5	91.5
L _{WA} (sound power)	dB(A)	101.3	101.3	102.5	102.5	102.5
K (sound power uncertainty)	dB(A)	3.0	3.0	3.0	3.0	3.0

Surface grinding

Vibration emission value a _{h,AG} =	m/s ²	9.4	9.4	11.0	11.0	11.0
Uncertainty K =	m/s ²	1.5	1.5	1.5	1.5	1.5

Disc sanding

Vibration emission value a _{h,DS} =	m/s ²	7.5	7.5	6.8	6.8	6.8
Uncertainty K =	m/s ²	1.5	1.5			

The vibration emission level given in this information sheet has been measured in accordance with a standardised test given in EN 60745 and may be used to compare one tool with another. It may be used for a preliminary assessment of exposure.



WARNING: The declared vibration emission level represents the main applications of the tool. However if the tool is used for different applications, with different accessories or poorly maintained, the vibration emission may differ. This may significantly increase the exposure level over the total working period.

An estimation of the level of exposure to vibration should also take into account the times when the tool is switched off or when it is running but not actually doing the job. This may significantly reduce the exposure level over the total working period.

Identify additional safety measures to protect the operator from the effects of vibration such as: maintain the tool and the accessories, keep the hands warm, organisation of work patterns.

Fuses:

Europe	230V tools	10 Amperes, mains
U.K. & Ireland	230V tools	13 Amperes, in plugs

Definitions: Safety Guidelines

The definitions below describe the level of severity for each signal word. Please read the manual and pay attention to these symbols.



DANGER: Indicates an imminently hazardous situation which, if not avoided, will result in **death or serious injury**.



WARNING: Indicates a potentially hazardous situation which, if not avoided, **could** result in **death or serious injury**.



CAUTION: Indicates a potentially hazardous situation which, if not avoided, **may** result in **minor or moderate injury**.

NOTICE: Indicates a practice **not related to personal injury** which, if not avoided, **may** result in **property damage**.



Denotes risk of electric shock.



Denotes risk of fire.

EC-Declaration of Conformity

MACHINERY DIRECTIVE



ANGLE GRINDERS

DWE4050, DWE4051, DWE4120, DWE4150, DWE4151

DEWALT declares that these products described under **Technical Data** are in compliance with: 2006/42/EC, EN60745-1:2009+A11:2010, EN60745-2-3:2011+A2:2013+A11:2014 +A12:2014.

These products also comply with Directive 2004/108/EC (until 19.04.2016), 2015/30/EU (from 20.04.2016) and 2011/65/EU. For more information, please contact DEWALT at the following address or refer to the back of the manual.

The undersigned is responsible for compilation of the technical file and makes this declaration on behalf of DEWALT.

Markus Rompel
Director Engineering
DEWALT, Richard-Klinger-Straße 11,
D-65510, Idstein, Germany
08.06.2015



WARNING: To reduce the risk of injury, read the instruction manual.

General Power Tool Safety Warnings



WARNING! Read all safety warnings and all instructions. Failure to follow the warnings and instructions may result in electric shock, fire and/or serious injury.

SAVE ALL WARNINGS AND INSTRUCTIONS FOR FUTURE REFERENCE

The term "power tool" in the warnings refers to your mains-operated (corded) power tool or battery-operated (cordless) power tool.

1) WORK AREA SAFETY

- Keep work area clean and well lit.** Cluttered or dark areas invite accidents.
- Do not operate power tools in explosive atmospheres, such as in the presence of flammable liquids, gases or dust.** Power tools create sparks which may ignite the dust or fumes.
- Keep children and bystanders away while operating a power tool.** Distractions can cause you to lose control.

2) ELECTRICAL SAFETY

- Power tool plugs must match the outlet. Never modify the plug in any way. Do not use any adapter plugs with earthed (grounded) power tools.** Unmodified plugs and matching outlets will reduce risk of electric shock.
- Avoid body contact with earthed or grounded surfaces such as pipes, radiators, ranges and refrigerators.** There is an increased risk of electric shock if your body is earthed or grounded.
- Do not expose power tools to rain or wet conditions.** Water entering a power tool will increase the risk of electric shock.
- Do not abuse the cord. Never use the cord for carrying, pulling or unplugging the power tool. Keep cord away from heat, oil, sharp edges or moving parts.** Damaged or entangled cords increase the risk of electric shock.
- When operating a power tool outdoors, use an extension cord suitable for outdoor use.** Use of a cord suitable for outdoor use reduces the risk of electric shock.
- If operating a power tool in a damp location is unavoidable, use a residual current device (RCD) protected supply.** Use of an RCD reduces the risk of electric shock.

3) PERSONAL SAFETY

- Stay alert, watch what you are doing and use common sense when operating a power tool. Do not use a power tool while you are tired or under the influence of drugs, alcohol or medication.** A moment of inattention while operating power tools may result in serious personal injury.
- Use personal protective equipment. Always wear eye protection.** Protective equipment such as dust mask, non-skid safety shoes, hard hat, or hearing protection used for appropriate conditions will reduce personal injuries.
- Prevent unintentional starting. Ensure the switch is in the off position before connecting to power source and/or battery pack, picking up or carrying the tool.** Carrying power tools with your finger on the switch or energising power tools that have the switch on invites accidents.

- d) **Remove any adjusting key or wrench before turning the power tool on.** A wrench or a key left attached to a rotating part of the power tool may result in personal injury.
- e) **Do not overreach. Keep proper footing and balance at all times.** This enables better control of the power tool in unexpected situations.
- f) **Dress properly. Do not wear loose clothing or jewellery. Keep your hair, clothing and gloves away from moving parts.** Loose clothes, jewellery or long hair can be caught in moving parts.
- g) **If devices are provided for the connection of dust extraction and collection facilities, ensure these are connected and properly used.** Use of dust collection can reduce dust-related hazards.

4) POWER TOOL USE AND CARE

- a) **Do not force the power tool. Use the correct power tool for your application.** The correct power tool will do the job better and safer at the rate for which it was designed.
- b) **Do not use the power tool if the switch does not turn it on and off.** Any power tool that cannot be controlled with the switch is dangerous and must be repaired.
- c) **Disconnect the plug from the power source and/or the battery pack from the power tool before making any adjustments, changing accessories, or storing power tools.** Such preventive safety measures reduce the risk of starting the power tool accidentally.
- d) **Store idle power tools out of the reach of children and do not allow persons unfamiliar with the power tool or these instructions to operate the power tool.** Power tools are dangerous in the hands of untrained users.
- e) **Maintain power tools. Check for misalignment or binding of moving parts, breakage of parts and any other condition that may affect the power tool's operation. If damaged, have the power tool repaired before use.** Many accidents are caused by poorly maintained power tools.
- f) **Keep cutting tools sharp and clean.** Properly maintained cutting tools with sharp cutting edges are less likely to bind and are easier to control.
- g) **Use the power tool, accessories and tool bits etc., in accordance with these instructions taking into account the working conditions and the work to be performed.** Use of the power tool for operations different from those intended could result in a hazardous situation.

5) SERVICE

- a) **Have your power tool serviced by a qualified repair person using only identical**

replacement parts. This will ensure that the safety of the power tool is maintained.

ADDITIONAL SPECIFIC SAFETY RULES

Safety Instructions for All Operations

SAFETY WARNINGS COMMON FOR GRINDING, SANDING, WIRE BRUSHING OR ABRASIVE CUTTING-OFF OPERATIONS:

- a) **This power tool is intended to function as a grinder, sander, wire brush or cut-off tool. Read all safety warnings, instructions, illustrations and specifications provided with this power tool.** Failure to follow all instructions listed below may result in electric shock, fire and/or serious injury.
- b) **Operations such as polishing are not recommended to be performed with this power tool.** Operations for which the power tool was not designed may create a hazard and cause personal injury.
- c) **Do not use accessories which are not specifically designed and recommended by the tool manufacturer.** Just because the accessory can be attached to your power tool, it does not assure safe operation.
- d) **The rated speed of the accessory must be at least equal to the maximum speed marked on the power tool.** Accessories running faster than their rated speed can break and fly apart.
- e) **The outside diameter and the thickness of your accessory must be within the capacity rating of your power tool.** Incorrectly sized accessories can not be adequately guarded or controlled.
- f) **The arbour size of wheels, flanges, backing pads or any other accessory must properly fit the spindle of the power tool.** Accessories with arbour holes that do not match the mounting hardware of the power tool will run out of balance, vibrate excessively and may cause loss of control.
- g) **Do not use a damaged accessory. Before each use inspect the accessory such as abrasive wheel for chips and cracks, backing pad for cracks, tear or excess wear, wire brush for loose or cracked wires. If power tool or accessory is dropped, inspect for damage or install an undamaged accessory. After inspecting and installing an accessory, position yourself and bystanders away from the plane of the rotating accessory and run the power tool at maximum no-load speed for one minute.** Damaged accessories will normally break apart during this test time.
- h) **Wear personal protective equipment. Depending on application, use face shield, safety goggles or safety glasses. As appropriate, wear dust mask, hearing protectors, gloves and workshop apron**

capable of stopping small abrasive or workpiece fragments. The eye protection must be capable of stopping flying debris generated by various operations. The dust mask or respirator must be capable of filtering particles generated by your operation. Prolonged exposure to high intensity noise may cause hearing loss.

- i) **Keep bystanders a safe distance away from work area. Anyone entering the work area must wear personal protective equipment.** Fragments of workpiece or of a broken accessory may fly away and cause injury beyond immediate area of operation.
- j) **Hold power tool by insulated gripping surfaces only, when performing an operation where the cutting accessory may contact hidden wiring or its own cord.** Cutting accessory contacting a "live" wire may make exposed metal parts of the power tool "live" and could give the operator an electrical shock.
- k) **Position the cord clear of the spinning accessory.** If you lose control, the cord may be cut or snagged and your hand or arm may be pulled into the spinning accessory.
- l) **Never lay the power tool down until the accessory has come to a complete stop.** The spinning accessory may grab the surface and pull the power tool out of your control.
- m) **Do not run the power tool while carrying it at your side.** Accidental contact with the spinning accessory could snag your clothing, pulling the accessory into your body.
- n) **Regularly clean the power tool's air vents.** The motor's fan will draw the dust inside the housing and excessive accumulation of powdered metal may cause electrical hazards.
- o) **Do not operate the power tool near flammable materials.** Sparks could ignite these materials.
- p) **Do not use accessories that require liquid coolants.** Using water or other liquid coolants may result in electrocution or shock.

FURTHER SAFETY INSTRUCTIONS FOR ALL OPERATIONS

Causes and Operator Prevention of Kickback

Kickback is a sudden reaction to a pinched or snagged rotating wheel, backing pad, brush or any other accessory. Pinching or snagging causes rapid stalling of the rotating accessory which in turn causes the uncontrolled power tool to be forced in the direction opposite of the accessory's rotation at the point of the binding.

For example, if an abrasive wheel is snagged or pinched by the workpiece, the edge of the wheel that

is entering into the pinch point can dig into the surface of the material causing the wheel to climb out or kick out. The wheel may either jump toward or away from the operator, depending on direction of the wheel's movement at the point of pinching. Abrasive wheels may also break under these conditions.

Kickback is the result of tool misuse and/or incorrect operating procedures or conditions and can be avoided by taking proper precautions as given below:

- a) **Maintain a firm grip on the power tool and position your body and arm to allow you to resist kickback forces. Always use auxiliary handle, if provided, for maximum control over kickback or torque reaction during start up.** The operator can control torque reaction or kickback forces, if proper precautions are taken.
- b) **Never place your hand near the rotating accessory.** Accessory may kickback over your hand.
- c) **Do not position your body in the area where power tool will move if kickback occurs.** Kickback will propel the tool in direction opposite to the wheel's movement at the point of snagging.
- d) **Use special care when working corners, sharp edges etc. Avoid bouncing and snagging the accessory.** Corners, sharp edges or bouncing have a tendency to snag the rotating accessory and cause loss of control or kickback.
- e) **Do not attach a saw chain woodcarving blade or toothed saw blade.** Such blades create frequent kickback and loss of control.

Safety Warnings Specific for Grinding and Abrasive Cutting-Off Operations

- a) **Use only wheel types that are recommended for your power tool and the specific guard designed for the selected wheel.** Wheels for which the power tool was not designed cannot be adequately guarded and are unsafe.
- b) **The guard must be securely attached to the power tool and positioned for maximum safety, so the least amount of wheel is exposed towards the operator.** The guard helps to protect the operator from broken wheel fragments, accidental contact with wheel and sparks that could ignite clothing.
- c) **Wheels must be used only for recommended applications. For example: do not grind with the side of cut-off wheel.** Abrasive cut-off wheels are intended for peripheral grinding, side forces applied to these wheels may cause them to shatter.
- d) **Always use undamaged wheel flanges that are of correct size and shape for your selected wheel.** Proper wheel flanges support the wheel thus reducing the possibility of wheel breakage.

Flanges for cut-off wheels may be different from grinding wheel flanges.

- e) **Do not use worn down wheels from larger power tools.** Wheel intended for larger power tool is not suitable for the higher speed of a smaller tool and may burst.

Additional Safety Warnings Specific for Abrasive Cutting-Off Operations

- a) **Do not "jam" the cut-off wheel or apply excessive pressure. Do not attempt to make an excessive depth of cut.** Overstressing the wheel increases the loading and susceptibility to twisting or binding of the wheel in the cut and the possibility of kickback or wheel breakage.
- b) **Do not position your body in line with and behind the rotating wheel.** When the wheel, at the point of operations, is moving away from your body, the possible kickback may propel the spinning wheel and the power tool directly at you.
- c) **When wheel is binding or when interrupting a cut for any reason, switch off the power tool and hold the power tool motionless until the wheel comes to a complete stop. Never attempt to remove the cut-off wheel from the cut while the wheel is in motion otherwise kickback may occur.** Investigate and take corrective action to eliminate the cause of wheel binding.
- d) **Do not restart the cutting operation in the workpiece. Let the wheel reach full speed and carefully re-enter the cut.** The wheel may bind, walk up or kickback if the power tool is restarted in the workpiece.
- e) **Support panels or any oversized workpiece to minimize the risk of wheel pinching and kickback.** Large workpieces tend to sag under their own weight. Supports must be placed under the workpiece near the line of cut and near the edge of the workpiece on both sides of the wheel.
- f) **Use extra caution when making a "pocket cut" into existing walls or other blind areas.** The protruding wheel may cut gas or water pipes, electrical wiring or objects that can cause kickback.

Safety Warnings Specific for Sanding Operations

- a) **Do not use excessively oversized sanding disc paper. Follow manufacturer's recommendations, when selecting sanding paper.** Larger sanding paper extending beyond the sanding pad presents a laceration hazard and may cause snagging, tearing of the disc or kickback.

Safety Warnings Specific for Wire Brushing Operations

- a) **Be aware that wire bristles are thrown by the brush even during ordinary operation. Do not overstress the wires by applying excessive load to the brush.** The wire bristles can easily penetrate light clothing and/or skin.
- b) **If the use of a guard is recommended for wire brushing, do not allow any interference of the wire wheel or brush with the guard.** Wire wheel or brush may expand in diameter due to work and centrifugal forces.

Additional Safety Rules for Grinders

- Threaded mounting of accessories must match the grinder spindle thread. For accessories mounted by flanges, the arbor hole of the accessory must fit the locating diameter of the flange. Accessories that do not match the mounting hardware of the power tool will run out of balance, vibrate excessively and may cause loss of control.
- The grinding surface of the centre depressed wheels must be mounted below the plane of the guard lip. An improperly mounted wheel that projects through the plane of the guard lip cannot be adequately protected.
- **Do not use Type 11 (flaring cup) wheels on this tool.** Using inappropriate accessories can result in injury.
- **Always use side handle. Tighten the handle securely.** The side handle should always be used to maintain control of the tool at all times.

Residual Risks

In spite of the application of the relevant safety regulations and the implementation of safety devices, certain residual risks cannot be avoided. These are:

- Impairment of hearing.
- Risk of personal injury due to flying particles.
- Risk of burns due to accessories becoming hot during operation.
- Risk of personal injury due to prolonged use.
- Risk of dust from hazardous substances.

Markings on Tool

The following pictograms are shown on the tool:



Read instruction manual before use.



Wear ear protection.



Wear eye protection.

DATE CODE POSITION (FIG. 1)

The date code (P), which also includes the year of manufacture, is printed into the housing.

Example:

2015 XX XX

Year of Manufacture

Package Contents

The package contains:

- 1 Angle grinder
- 1 Guard
- 1 Side handle
- 1 Flange set
- 1 Hex key
- 1 Instruction manual
- Check for damage to the tool, parts or accessories which may have occurred during transport.
- Take the time to thoroughly read and understand this manual prior to operation.

Description (fig. 1, 3)

WARNING: Never modify the power tool or any part of it. Damage or personal injury could result.

- A. Spindle lock button
- B. Spindle
- C. Side handle
- D. Backing flange
- E. Threaded clamp nut
- F. Guard
- G. Slider switch
- H. Paddle switch (DWE4120 only)
- I. Lock-off lever (DWE4120 only)
- J. Guard release lever

INTENDED USE

The DWE4050, DWE4051, DWE4120, DWE4150, DWE4151 heavy-duty angle grinders have been designed for professional grinding, sanding, wire brushing and cutting applications.

DO NOT use grinding wheels other than centre depressed wheels and flap discs.

DO NOT use under wet conditions or in the presence of flammable liquids or gases.

These heavy-duty angle grinders are professional power tools.

DO NOT let children come into contact with the tool. Supervision is required when inexperienced operators use this tool.

- This product is not intended for use by persons (including children) suffering from diminished physical, sensory or mental abilities; lack of experience, knowledge or skills unless they are supervised by a person responsible for their safety. Children should never be left alone with this product.

Electrical Safety

The electric motor has been designed for one voltage only. Always check that the power supply corresponds to the voltage on the rating plate.



Your DEWALT tool is double insulated in accordance with EN 60745; therefore no earth wire is required.



WARNING: 115 V units have to be operated via a fail-safe isolating transformer with an earth screen between the primary and secondary winding.

If the supply cord is damaged, it must be replaced by a specially prepared cord available through the DEWALT service organisation.

Mains Plug Replacement (U.K. & Ireland Only)

If a new mains plug needs to be fitted:

- Safely dispose of the old plug.
- Connect the brown lead to the live terminal in the plug.
- Connect the blue lead to the neutral terminal.



WARNING: No connection is to be made to the earth terminal.

Follow the fitting instructions supplied with good quality plugs. Recommended fuse: 13 A.

Using an Extension Cable

If an extension cable is required, use an approved 3-core extension cable suitable for the power input of this tool (see **Technical Data**). The minimum conductor size is 1.5 mm²; the maximum length is 30 m.

When using a cable reel, always unwind the cable completely.

ASSEMBLY AND ADJUSTMENTS

WARNING: To reduce the risk of serious personal injury, turn tool off and disconnect tool from power source before making any adjustments or removing/installing attachments or accessories. Before reconnecting the tool, depress and release the trigger switch to ensure that the tool is off.

Attaching Side Handle (fig. 1)



WARNING: Before using the tool, check that the handle is tightened securely.

Screw the side handle (C) tightly into one of the holes on either side of the gear case. The side handle should always be used to maintain control of the tool at all times.

Accessories and Attachments

It is important to choose the correct guards, backing pads and flanges to use with grinder accessories. Refer to chart at the end of this section for information on choosing the correct accessories.

NOTE: Edge grinding can be performed with Type 27 wheels designed and specified for this purpose.



WARNING: Accessories must be rated for at least the speed recommended on the tool warning label. Wheels and other accessories running over rated accessory speed may burst and cause injury. Threaded accessories must have a M14 hub. Every unthreaded accessory must have a 22 mm arbor hole. If it does not, it may have been designed for a circular saw and should not be used. Use only the accessories shown in the chart at the end of this section. Accessory ratings must be above listed minimum wheel speed as shown on tool nameplate.

Mounting Guards



WARNING: To reduce the risk of serious personal injury, turn tool off and disconnect tool from power source before making any adjustments or removing/installing attachments or accessories. Before reconnecting the tool, depress and release the trigger switch to ensure that the tool is off.



CAUTION: Guards must be used with this grinder.

When using the DWE4050, DWE4051, DWE4120, DWE4150 or the DWE4151 grinder for cutting metal or masonry, a Type 1 guard MUST be used. Type 1 guards are available at extra cost from DEWALT distributors.

NOTE: Please refer to the **Grinding and Cutting Accessory Chart** at the end of this section to see other accessories that can be used with these grinders.

MOUNTING AND REMOVING (TYPE 27) ONE-TOUCH GUARD (FIG. 2A)

NOTE: If your grinder is supplied with a keyless One-Touch guard, ensure the screw, lever, and spring are fitted correctly before mounting the guard.

1. Press the guard release lever (J).

2. While holding the guard release lever open, align the lugs (K) on the guard with the slots (L) on the gear case.
3. Keeping the guard release lever open, push the guard down until the lugs engage then rotate them into the groove on the gear case hub. Release the guard release lever.
4. With the spindle facing the operator, rotate the guard clockwise into the desired working position. The guard body should be positioned between the spindle and the operator to provide maximum operator protection.
5. For easy adjustment, the guard can be rotated in the clockwise direction. **NOTE:** The guard release lever should snap into one of the alignment holes (M) on the guard collar. This ensures that the guard is secure. The guard can be repositioned the opposite direction by depressing the guard release lever.
6. To remove the guard, follow steps 1–3 of these instructions in reverse.

GUARD WITH FIXING SCREW (FIG. 2B)

1. Place the angle grinder on a table, spindle (B) up.
2. Align the lugs (K) with the notches (L).
3. Press the guard (F) down and rotate it to the required position.)
4. Securely tighten the screw (N).
5. To remove the guard, slacken the screw.



CAUTION: If the guard cannot be tightened by the adjusting screw, do not use the tool. To reduce the risk of personal injury, take the tool and guard to a service centre to repair or replace the guard.

MOUNTING CLOSED (TYPE 1) GUARD



WARNING: If present, the One-Touch guard screw, lever, and spring must be removed before attempting to mount the closed (Type 1) guard. The removed parts must be retained and reinstalled to use the One-Touch guard. Noting the position of these parts before disassembly will aid in reassembly.

1. Open the guard latch. Align the lugs (K) on the guard with the slots (L) on the gear case.
2. Push the guard down until the guard lug engages and rotates freely in the groove on the gear case hub.
3. Rotate guard into desired working position. The guard body should be positioned between the spindle and the operator to provide maximum operator protection.

- Close the guard latch to secure the guard on the gear case cover. You should be unable to rotate the guard by hand when the latch is in closed position. If rotation is possible, tighten the adjusting screw with the clamp lever in the closed position. Do not operate grinder with a loose guard or clamp lever in open position.
- To remove the guard, open the guard latch, rotate the guard so that the arrows are aligned and pull up on the guard.

NOTE: If, after a period of time the closed (Type 1) guard becomes loose, tighten the adjusting screw with the clamp lever in the closed position.



CAUTION: If the guard cannot be tightened by the adjusting screw, do not use the tool. To reduce the risk of personal injury, take the tool and guard to authorized repair agent to repair or replace the guard.

NOTICE: Do not tighten adjusting screw with clamp lever in open position. Undetectable damage to guard or mounting hub may result.

Fitting and Removing a Grinding or Cutting Disc (fig. 1, 4, 5)



WARNING: Do not use a damaged disc.

- Place the tool on a table, guard up.
- Fit the backing flange (D) correctly onto the spindle (B) (fig. 4).
- Place the disc (P) on the backing flange (D). When fitting a disc with a raised centre, make sure that the raised centre (O) is facing the backing flange (D).
- Screw the threaded clamp nut (E) onto the spindle (B) (fig. 5):
 - The ring on the threaded clamp nut (E) must face towards the disc when fitting a grinding disc (fig. 5A);
 - The ring on the threaded clamp nut (E) must face away from the disc when fitting a cutting disc (fig. 5B).
- Press the spindle lock button (A) and rotate the spindle (B) until it locks in position.
- Tighten the threaded clamp nut (E) with the hex key provided or a two pin spanner.
- Release the spindle lock.
- To remove the disc, loosen the threaded clamp nut (E) with the hex key provided or a two pin spanner.

NOTE: Edge grinding can be performed with Type 27 wheels designed and specified for this purpose; 6 mm thick wheels are designed for surface grinding while 3 mm wheels are designed for edge grinding. Cutting

can be performed by using a Type 1 wheel and a Type 1 guard.

Mounting Wire Brushes and Wire Wheels

Wire cup brushes or wire wheels screw directly on the grinder spindle without the use of flanges. Use only wire brushes or wheels provided with a M14 threaded hub. A Type 27 guard is required when using wire brushes and wheels.



CAUTION: Wear work gloves when handling wire brushes and wheels.
They can become sharp.



CAUTION: Wheel or brush must not touch guard when mounted or while in use. Undetectable damage could occur to the accessory, causing wires to fragment from accessory wheel or cup.

- Thread the wheel on the spindle by hand.
- Depress spindle lock button and use a wrench on the hub of the wire wheel or brush to tighten the wheel.
- To remove the wheel, reverse the above procedure.

NOTICE: Failure to properly seat the wheel hub before turning the tool on may result in damage to tool or wheel.

Fitting and Removing a Backing Pad/Sanding Sheet (fig. 1)

- Place the tool on a table or flat surface, with the guard facing up.
- Remove the backing flange (D).
- Place the rubber backing pad correctly onto the spindle (B).
- Place the sanding sheet on the rubber backing pad.
- Screw the threaded clamp nut (E) onto the spindle. The ring on the threaded clamp nut must face towards the rubber backing pad.
- Press the spindle lock button (A) and rotate the spindle (B) until it locks in position.
- Tighten the threaded clamp nut (E) with the hex key provided or a two pin spanner.
- Release the spindle lock.
- To remove the rubber backing pad, loosen the threaded clamp nut (E) with the hex key provided or a two pin spanner.

Fitting a Wire Cup Brush

Screw the wire cup brush directly onto the spindle without the use of the spacer and threaded flange.

Prior to Operation

- Install the guard and appropriate disc or wheel. Do not use excessively worn discs or wheels.
- Be sure the inner and outer flange are mounted correctly. Follow the instructions given in the **Grinding and Cutting Accessory Chart**.
- Make sure the disc or wheel rotates in the direction of the arrows on the accessory and the tool.
- Do not use a damaged accessory. Before each use inspect the accessory such as abrasive wheels for chips and cracks, backing pad for cracks, tear or excess wear, wire brush for loose or cracked wires. If power tool or accessory is dropped, inspect for damage or install an undamaged accessory. After inspecting and installing an accessory, position yourself and bystanders away from the plane of the rotating accessory and run the power tool at maximum no-load speed for one minute. Damaged accessories will normally break apart during this test time.

OPERATION

Instructions for Use



WARNING: Always observe the safety instructions and applicable regulations.



WARNING: To reduce the risk of serious personal injury, turn tool off and disconnect tool from power source before making any adjustments or removing/installing attachments or accessories. Before reconnecting the tool, depress and release the trigger switch to ensure that the tool is off.



WARNING:

- Ensure all materials to be ground or cut are secured in place.
- Secure and support the workpiece. Use clamps or a vice to hold and support the workpiece to a stable platform. It is important to clamp and support the workpiece securely to prevent movement of the workpiece and loss of control. Movement of the workpiece or loss of control may create a hazard and cause personal injury.
- Support panels or any oversized workpiece to minimize the risk of wheel pinching and kickback. Large workpieces tend to sag under their own weight. Supports must be placed under the workpiece near the line of cut and near the edge of the workpiece on both sides of the wheel.

- Always wear regular working gloves while operating this tool.
- The gear becomes very hot during use.
- Apply only a gentle pressure to the tool. Do not exert side pressure on the disc.
- Avoid overloading. Should the tool become hot, let it run a few minutes under no load condition.
- Avoid overloading. Should the tool become hot, let it run a few minutes under no load condition to cool the accessory. Do not touch accessories before they have cooled. The discs become very hot during use.
- Never work with the grinding cup without a suitable protection guard in place.
- Do not use the power tool with a cut-off stand.
- Never use blotters together with bonded abrasive products.
- Be aware, the wheel continues to rotate after the tools is switched off.

Proper Hand Position (fig. 1, 6)



WARNING: To reduce the risk of serious personal injury, ALWAYS use proper hand position as shown.



WARNING: To reduce the risk of serious personal injury, ALWAYS hold securely in anticipation of a sudden reaction.

Proper hand position requires one hand on the side handle (C), with the other hand on the body of the tool, as shown in Figure 1.

Switches



CAUTION: Hold the side handle and body of the tool firmly to maintain control of the tool at start up and during use and until the wheel or accessory stops rotating. Make sure the wheel has come to a complete stop before laying the tool down.

NOTE: To reduce unexpected tool movement, do not switch the tool on or off while under load conditions. Allow the grinder to run up to full speed before touching the work surface. Lift the tool from the surface before turning the tool off. Allow the tool to stop rotating before putting it down.

SLIDER SWITCH (FIG. 3)

(DWE4050, DWE4051, DWE4150, DWE4151)



WARNING: Before connecting the tool to a power supply, be sure the slider switch is in the off position by pressing the rear part of the switch and releasing. Ensure the slider switch is in the off position as described above after any interruption in power supply to the tool, such as the activation of a

ground fault interrupter, throwing of a circuit breaker, accidental unplugging, or power failure. If the slider switch is locked on when the power is connected, the tool will start unexpectedly.

To start the tool, slide the ON/OFF slider switch (G) toward the front of the tool. To stop the tool, release the ON/OFF slider switch.

For continuous operation, slide the switch toward the front of the tool and press the forward part of the switch inward. To stop the tool while operating in continuous mode, press the rear part of the slider switch and release.

PADDLE SWITCH (FIG. 3) (DWE4120)

1. To turn the tool on, push the lock-off lever (I) toward the back of the tool, then depress the paddle switch (H). The tool will run while the switch is depressed.
2. Turn the tool off by releasing the paddle switch.

Spindle Lock (fig. 1)

The spindle lock (A) is provided to prevent the spindle from rotating when installing or removing wheels. Operate the spindle lock only when the tool is turned off, unplugged from the power supply, and has come to a complete stop.

NOTICE: *To reduce the risk of damage to the tool, do not engage the spindle lock while the tool is operating. Damage to the tool will result and attached accessory may spin off possibly resulting in injury.*

To engage the lock, depress the spindle lock button and rotate the spindle until you are unable to rotate the spindle further.

Metal Applications

When using the tool in metal applications, make sure that a residual current device (RCD) has been inserted to avoid residual risks caused by metal swarf.

If the power supply is shut off by the RCD, take the tool to an authorised DEWALT repair agent.



WARNING: *In extreme working conditions, conductive dust can accumulate inside the machine housing when working with metal. This can result in the protective insulation in the machine becoming degraded with a potential risk of an electrical shock.*

To avoid build-up of metal swarf inside the machine, we recommend to clear the ventilation slots on a daily basis. Refer to **Maintenance**.

Cutting Metal

When cutting, work with moderate feed, adapted to the material being cut. Do not exert pressure onto the cutting disc, tilt or oscillate the machine.

Do not reduce the speed of running down cutting discs by applying sideward pressure.

The machine must always work in an upgrinding motion. Otherwise, the danger exists of it being pushed uncontrolled out of the cut.

When cutting profiles and square bar, it is best to start at the smallest cross section.

Rough Grinding

Never use a cutting disc for roughing. Always use the guard type 27.

The best roughing results are achieved when setting the machine at an angle of 30° to 40°. Move the machine back and forth with moderate pressure. In this manner, the workpiece will not become too hot, does not discolour and no grooves are formed.

Cutting Stone

The machine shall be used only for dry cutting. For cutting stone, it is best to use a diamond cutting disc. Operate the machine only with additional dust protection mask.

Working Advice

Exercise caution when cutting slots in structural walls. Slots in structural walls are subject to the country-specific regulations. These regulations are to be observed under all circumstances. Before beginning work, consult the responsible structural engineer, architect or the construction supervisor.

Using Flap Discs



WARNING: Metal dust build-up.

Extensive use of flap discs in metal applications can result in the increased potential for electric shock. To reduce this risk, insert an RCD before use and clean the ventilation slots daily by blowing dry compressed air into the ventilation slots in accordance with the below maintenance instructions.

MAINTENANCE

Your DEWALT power tool has been designed to operate over a long period of time with a minimum of maintenance. Continuous satisfactory operation depends upon proper tool care and regular cleaning.



WARNING: To reduce the risk of serious personal injury, turn tool off and disconnect tool from power source before making any adjustments or removing/installing attachments or accessories. *Before reconnecting the tool, depress and release the trigger switch to ensure that the tool is off.*

Pop-off Brushes

The motor will be automatically shut off indicating that the carbon brushes are nearly worn out and that the tool needs servicing. The carbon brushes are not user-serviceable. Take the tool to an authorised DEWALT repair agent.



Lubrication

Your power tool requires no additional lubrication.



Cleaning



WARNING: Blow dirt and dust out of the main housing with dry air as often as dirt is seen collecting in and around the air vents. Wear approved eye protection and approved dust mask when performing this procedure.



WARNING: Never use solvents or other harsh chemicals for cleaning the non-metallic parts of the tool. These chemicals may weaken the materials used in these parts. Use a cloth dampened only with water and mild soap. Never let any liquid get inside the tool; never immerse any part of the tool into a liquid.



Optional Accessories

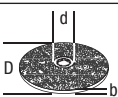
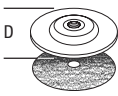

WARNING: Since accessories, other than those offered by DEWALT, have not been tested with this product, use of such accessories with this tool could be hazardous. To reduce the risk of injury, only DEWALT recommended accessories should be used with this product.

Consult your dealer for further information on the appropriate accessories.

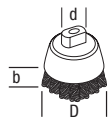
	Max. [mm]		[mm]	Min. Rotation [min. ⁻¹]	Peripheral speed [m/s]	Threaded hole length [mm]
	D	b				
	115	6	22,23	11,800	80	-
	125	6	22,23	11,800	80	-
	115	-	-	11,800	80	-
	125	-	-	11,800	80	-

	75	30	M14	11,800	45	16.0
	115	12	M14	11,800	80	16.0
	125	12	M14	11,800	80	16.0

Protecting the Environment



Separate collection. This product must not be disposed of with normal household waste.



Should you find one day that your DEWALT product needs replacement, or if it is of no further use to you, do not dispose of it with household waste. Make this product available for separate collection.













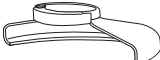

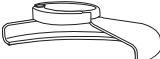

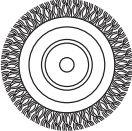
Separate collection of used products and packaging allows materials to be recycled and used again. Re-use of recycled materials helps prevent environmental pollution and reduces the demand for raw materials.

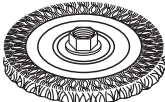
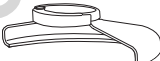
Local regulations may provide for separate collection of electrical products from the household, at municipal waste sites or by the retailer when you purchase a new product.



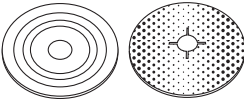



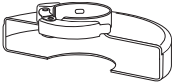

DEWALT provides a facility for the collection and recycling of DEWALT products once they have reached the end of their working life. To take advantage of this service please return your product to any authorised repair agent who will collect them on our behalf.

You can check the location of your nearest authorised repair agent by contacting your local DEWALT office at the address indicated in this manual. Alternatively, a list of authorised DEWALT repair agents and full details of our after-sales service and contacts are available on the Internet at: www.2helpU.com.

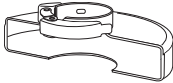
GRINDING AND CUTTING ACCESSORY CHART

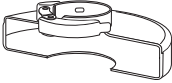
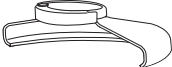
Guard Type	Accessory	Description	How to Fit Grinder
 <p>TYPE 27 GUARD</p>		Depressed centre grinding disc	 <p>Type 27 guard</p>
		Flap wheel	 <p>Backing flange</p>
		Wire wheels	 <p>Type 27 depressed centre wheel</p>  <p>Threaded clamp nut</p>
		Wire wheels with threaded nut	 <p>Type 27 guard</p>  <p>Wire wheel</p>
		Wire cup with threaded nut	 <p>Type 27 guard</p>  <p>Wire brush</p>
		Backing pad/sanding sheet	 <p>Type 27 guard</p>  <p>Rubber backing pad</p>  <p>Sanding disc</p>  <p>Threaded clamp nut</p>

GRINDING AND CUTTING ACCESSORY CHART (cont.)

Guard Type	Accessory	Description	How to Fit Grinder
 TYPE 1 GUARD		Masonry cutting disc, bonded	 Type 1 guard
		Metal cutting disc, bonded	 Backing flange
 TYPE 1 GUARD OR  TYPE 27 GUARD		Diamond cutting wheels	 Cutting wheel  Threaded clamp nut

УГЛОВЫЕ ШЛИФМАШИНЫ

DWE4050, DWE4051, DWE4120, DWE4150, DWE4151

Поздравляем!

Вы приобрели инструмент DEWALT. Многолетний опыт, тщательная разработка изделий и инновации делают компанию DEWALT одним из самых надежных партнеров для пользователей профессионального электроинструмента.

Технические характеристики

		DWE4050	DWE4051	DWE4120	DWE4150	DWE4151
Напряжение	$V_{\text{перем. тока}}$	230	230	230	230	230
Великобритания и Ирландия	V	230/115	-	-	230/115	-
Тип		2	2	1	1	1
Потребляемая мощность	Вт	800	800	900	900	900
Скорость без нагрузки/номинальная скорость	мин ⁻¹	11800	11800	11800	11800	11800
Диаметр круга	мм	115	125	115	115	125
Диаметр шпинделя		M14	M14	M14	M14	M14
Длина шпинделя	мм	14,2	14,2	14,2	14,2	14,2
Вес	кг	1,8*	1,9*	2,05*	2,0*	2,05*

* вес включает боковую рукоятку и защитный кожух

Значения шума и вибрации (сумма векторов в трех плоскостях) в соответствии с EN 60745-2-3:

L_{p} (звуковое давление)	дБ(А)	90,5	90,5	91,5	91,5	91,5
L_{wa} (акустическая мощность)	дБ(А)	101,3	101,3	102,5	102,5	102,5
K (погрешность акустической мощности)	дБ(А)	3,0	3,0	3,0	3,0	3,0

Шлифование поверхности

Значения вибрационного воздействия	м/сек ²	9,4	9,4	11,0	11,0	11,0
$a_{h,AG} =$						
Погрешность K =	м/сек ²	1,5	1,5	1,5	1,5	1,5

Шлифование диском

Значения вибрационного воздействия	м/сек ²	7,5	7,5	6,8	6,8	6,8
$a_{h,DS} =$						
Погрешность K =	м/сек ²	1,5	1,5	1,5	1,5	1,5

Значение вибрационного воздействия, указанное в данном справочном листке, было получено в соответствии со стандартным тестом, приведенным в EN 60745, и может использоваться для сравнения инструментов. Кроме того, оно может использоваться для предварительной оценки воздействия вибрации.



ВНИМАНИЕ: Заявленное значение вибрационного воздействия относится к основным областям применения инструмента. Однако, если инструмент используется не по основному назначению, с различными дополнительными принадлежностями или при ненадлежащем уходе, уровень вибрации может измениться. Это может привести к значительному увеличению

уровня воздействия вибрации в течение всего рабочего периода.

При расчете приблизительного значения уровня воздействия вибрации также необходимо учитывать время, когда инструмент выключен или то время, когда он работает на холостом ходу. Это может привести к значительному снижению уровня воздействия вибрации в течение всего рабочего периода.

Определите дополнительные меры техники безопасности для защиты оператора от воздействия вибрации, а именно: поддержание инструмента и оснастки в рабочем состоянии, создание

комфортных условий работы, хорошая организация рабочего места.

Предохранители:		
Европа	Инструменты 230 В	10 А, сетевые
Великобритания и Ирландия	Инструменты 230 В	13 А, в штепсельных вилках

Обозначения: Правила техники безопасности

Ниже описывается уровень опасности, обозначаемый каждым из предупреждений. Прочитайте руководство и обратите внимание на эти символы.



ОПАСНО: Обозначает опасную ситуацию, которая в случае несоблюдения соответствующих мер безопасности **неизбежно** приведет к **серьезной травме или смертельному исходу**.



ВНИМАНИЕ: Указывает на потенциально опасную ситуацию, которая, в случае несоблюдения соответствующих мер безопасности, **может** привести к **серьезной травме или смертельному исходу**.



ПРЕДУПРЕЖДЕНИЕ: Указывает на потенциально опасную ситуацию, которая в случае несоблюдения соответствующих мер безопасности, **может** стать причиной **травм средней или легкой степени тяжести**.

ПРИМЕЧАНИЕ: Означает ситуацию, **не связанную с получением телесных повреждений**, но которая, если пренебречь правилами, **может** привести к **порче имущества**.



Указывает на риск поражения электрическим током.



Указывает на риск пожара.

Декларация о соответствии нормам ЕС

ДИРЕКТИВА ПО МЕХАНИЧЕСКОМУ ОБОРУДОВАНИЮ



УГЛОВЫЕ ШЛИФМАШИНЫ DWE4050, DWE4051, DWE4120, DWE4150, DWE4151

DEWALT заявляет, что продукция, описанная в разделе «Технические характеристики», соответствует: 2006/42/

ЕС, EN60745-1:2009+A11:2010, EN60745-2-3:2011+A2:2013+A11:2014 +A12:2014.

Эти изделия также соответствуют директиве 2004/108/ЕС (до 19.04.2016), 2015/30/EU (с 20.04.2016) и 2011/65/EU. За дополнительной информацией обращайтесь в компанию DEWALT по адресу, указанному ниже или приведенному на задней стороне обложки руководства.

Нижеподписавшийся несет ответственность за составление технической документации и составил данную декларацию по поручению компании DEWALT.

Маркус Ромпель Директор по разработке и производству DEWALT, Richard-Klinger-Straße 11, D-65510, Idstein, Germany

08.06.2015



ВНИМАНИЕ: Во избежание получения травм ознакомьтесь с инструкцией.

Общие правила техники безопасности при использовании электроинструментов



ВНИМАНИЕ! Полностью прочтите инструкции по технике безопасности и все руководства по эксплуатации. Несоблюдение правил и инструкций может привести к поражению электрическим током, возгоранию и/или тяжелым травмам.

СОХРАНИТЕ ВСЕ ИНСТРУКЦИИ ДЛЯ ПОСЛЕДУЮЩЕГО ИСПОЛЬЗОВАНИЯ

Термин «электроинструмент» в предупреждениях относится к работающим от сети (проводным) электроинструментам или работающим от аккумулятора (беспроводным) электроинструментам.

1) БЕЗОПАСНОСТЬ НА РАБОЧЕМ МЕСТЕ

- Содержите рабочее место в чистоте и обеспечьте его хорошую освещенность.** Плохое освещение или беспорядок на рабочем месте может привести к несчастному случаю.
- Не используйте электроинструменты во взрывоопасной атмосфере, например, в присутствии воспламеняющихся жидкостей, газов или пыли.** Искры, которые появляются при работе электроинструмента, могут привести к воспламенению пыли или паров.
- Не разрешайте детям и посторонним лицам находиться рядом с вами при работе с электроинструментом.**

Отвлекаясь от работы, вы можете потерять контроль над инструментом.

2) ЭЛЕКТРИЧЕСКАЯ БЕЗОПАСНОСТЬ

- a) **Сетевая вилка инструмента должна соответствовать розетке. Никогда не меняйте вилку инструмента. Запрещается использовать переходники к вилкам для электроинструментов с заземлением.** Использование оригинальных штепсельных вилок, соответствующих типу сетевой розетки, снижает риск поражения электрическим током.
- b) **Следует избегать контакта с заземленными объектами, такими как трубы, радиаторы, плиты и холодильники.** Если вы будете заземлены, увеличивается риск поражения электрическим током.
- c) **Не допускайте нахождения электроинструментов под дождем или в условиях повышенной влажности.** При попадании воды в электроинструмент, риск поражения электрическим током возрастает.
- d) **Необходимо бережно обращаться с кабелем питания. Никогда не используйте кабель для переноски электроинструмента, не тяните за него, пытайтесь отключить инструмент от сети. Держите кабель подальше от источников тепла, масла, острых углов или движущихся предметов.** Поврежденный или запутанный кабель питания повышает риск поражения электрическим током.
- e) **При работе с электроинструментом вне помещения необходимо пользоваться шнуром-удлинителем, рассчитанным на эксплуатацию вне помещения.** Использование кабеля, предназначенного для применения на открытом воздухе, снижает риск поражения электрическим током.
- f) **При необходимости эксплуатации электроинструмента в местах с повышенной влажностью используйте устройство защиты от токов замыкания на землю (УЗО).** Использование УЗО снижает риск поражения электрическим током.

3) ИНДИВИДУАЛЬНАЯ БЕЗОПАСНОСТЬ

- a) **При работе с электроинструментом сохраняйте бдительность, следите за своими действиями и пользуйтесь здравым смыслом. Запрещается работать с электроинструментом в состоянии усталости, наркотического, алкогольного опьянения или под воздействием лекарственных препаратов.** Невнимательность при работе с электроинструментом может привести к серьезным травмам.

- b) **Используйте средства индивидуальной защиты. Всегда надевайте защитные очки.** Использование при работе таких средств защиты, как пылезащитная маска, обувь с нескользящей подошвой, каска и защитные наушники снижает риск травм.
- c) **Примите меры для предотвращения случайного включения. Перед тем как подключить электроинструмент к сети и/или аккумуляторной батарее, возьмите инструмент или перенести его на другое место, убедитесь в том, что выключатель находится в положении Выкл. Если при переноске электроинструмент остается подключен к сети, и при этом ваш палец находится на выключателе, это может привести к несчастному случаю.**
- d) **Уберите все регулировочные или гаечные ключи перед включением электроинструмента.** Ключ, оставленный на вращающейся части электроинструмента, может привести к травме.
- e) **Не пытайтесь дотянуться до слишком удаленных поверхностей. Всегда твердо стойте на ногах, сохраняя равновесие.** Это позволит лучше контролировать электроинструмент в непредвиденных ситуациях.
- f) **Надевайте подходящую одежду. Не носите свободную одежду и ювелирные украшения. Следите за тем, чтобы волосы и одежда не попадали под движущиеся детали.** Возможно наматывание элементов одежды, ювелирных изделий и длинных волос на движущиеся детали.
- g) **Если инструменты предусматривают возможность подключения пылесоса и пылесборника, убедитесь в том, что они правильно подключены.** Использование устройства для пылеудаления снижает риски, связанные с пылью.

4) ЭКСПЛУАТАЦИЯ ЭЛЕКТРОИНСТРУМЕНТА И УХОД ЗА НИМ

- a) **Избегайте чрезмерной нагрузки на электроинструмент. Используйте электроинструмент в соответствии с назначением.** Правильно подобранный электроинструмент выполнит работу более эффективно и безопасно при стандартной нагрузке.
- b) **Не используйте электроинструмент с неисправным выключателем.** Любой электроинструмент, управлять выключением и включением которого невозможно, опасен и подлежит ремонту.
- c) **Перед выполнением любой регулировки, заменой дополнительных приспособлений или хранением электроинструмента, отключите инструмент от сети или извлеките батарею из инструмента.**

Такие превентивные меры безопасности снижают вероятность случайного включения электроинструмента.

- d) **Храните неиспользуемый электроинструмент в недоступном для детей месте и не позволяйте использовать его лицам, не имеющим соответствующих навыков или не ознакомленным с данными инструкциями.** Электроинструмент представляет опасность в руках неопытных пользователей.
- e) **Обеспечьте правильный уход за электроинструментом. Проверьте, не нарушена ли центровка или не заклинены ли движущиеся детали, нет ли повреждений или иных неисправностей, которые могли бы повлиять на работу электроинструмента. В случае обнаружения повреждений, прежде чем приступить к эксплуатации электроинструмента, его следует отремонтировать.** Большинство несчастных случаев происходит по причине отсутствия должного обслуживания электроинструмента.
- f) **Необходимо содержать режущий инструмент в заточенном и чистом состоянии.** Вероятность заклинивания инструмента, за которым следят должным образом и который хорошо заточен, значительно меньше, и работать с ним легче.
- g) **Используйте данный электроинструмент, а также дополнительные приспособления и насадки в соответствии с данными инструкциями и учетом условий и специфики работы.** Использование электроинструмента для работ, для которых он не предназначен, может привести к несчастным случаям.

5) ТЕХНИЧЕСКОЕ ОБСЛУЖИВАНИЕ

- a) **Обслуживание электроинструмента должно выполняться только квалифицированным техническим персоналом.** Это позволяет обеспечить безопасность обслуживаемого электроинструмента.

ДОПОЛНИТЕЛЬНЫЕ СПЕЦИАЛЬНЫЕ ИНСТРУКЦИИ ПО ТЕХНИКЕ БЕЗОПАСНОСТИ

Инструкции по технике безопасности для всех видов работ

ОБЩИЕ МЕРЫ ПРЕДОСТОРОЖНОСТИ ДЛЯ ШЛИФОВАНИЯ, ЗАЧИСТКИ, ОБРАБОТКИ ПРОВОЛОЧНОЙ ЩЕТКОЙ ИЛИ АБРАЗИВНОЙ РЕЗКИ:

- a) **Данный электроинструмент предназначен для шлифования, зачистки, обработки проволочной щеткой и резки. Прочтите все правила техники безопасности, инструкции, иллюстрации и спецификации по данному электроинструменту.** Несоблюдение всех приведенных ниже инструкций может стать причиной поражения электрическим током, возгорания и/или тяжелой травмы.
- b) **Не рекомендуется выполнять с помощью данного инструмента такие работы как полирование.** Выполнение операций, не предусмотренных для данного инструмента, представляет опасность и может привести к травме.
- c) **Не используйте дополнительные принадлежности, которые не рекомендованы производителем инструмента и не предназначены для него специально.** Возможность установки насадки на электроинструмент не обеспечивает безопасности при ее использовании.
- d) **Номинальная скорость насадки должна, как минимум, равняться максимальной скорости, указанной на электроинструменте.** Насадка, которая вращается со скоростью, превышающей ее номинальную скорость вращения, может разрушиться и отлететь в сторону.
- e) **Внешний диаметр и толщина насадки должны соответствовать диапазону мощности электроинструмента.** Насадки неправильно выбранного размера не закрываются защитным кожухом и не обеспечивают надлежащего контроля управления.
- f) **Диаметр посадочного отверстия кругов, фланцев, дисков-подошв или любых других насадок должен точно соответствовать шпинделю электроинструмента.** Насадки с ромбовидными посадочными отверстиями, которые не подходят к монтажной арматуре электроинструмента, работают несбалансированно, слишком сильно вибрируют и могут привести к потере управления.

- g) **Не используйте поврежденные насадки.** Перед каждым использованием проверяйте насадки, как то: абразивный круг — на наличие сколов и трещин, диск-подошву — на наличие надрывов, трещин или чрезмерного износа, проволочные щетки — на наличие ослабленной или сломанной проволоки. В случае падения электроинструмента или насадки проверьте, что она не была повреждена, или установите неповрежденную насадку. После проверки и установки насадки, оператор и посторонние лица не должны находиться на одной плоскости с вращающейся насадкой. Запустите электроинструмент на максимальной скорости без нагрузки и дайте ему поработать одну минуту. Поврежденные насадки, как правило, ломаются в течение этого тестового периода.
- h) **Используйте средства индивидуальной защиты.** В зависимости от типа выполняемых работ надевайте щиток для защиты лица или защитные очки. По мере необходимости надевайте пылезащитную маску, защитные наушники, перчатки и рабочий фартук, способный защитить от мелких абразивных частиц и фрагментов обрабатываемой детали. Средства защиты для глаз должны останавливать частицы, вылетающие при выполнении различных видов работ. Пылезащитная маска или респиратор должны обеспечивать фильтрацию твердых частиц, образующихся при выполнении работ. Длительное воздействие шума высокой мощности может привести к нарушениям слуха.
- i) **Не подпускайте посторонних лиц близко к рабочей зоне.** Любое лицо, входящее в рабочую зону, должно использовать средства индивидуальной защиты. Фрагменты обрабатываемой детали или разрушенной насадки могут отлететь в сторону и стать причиной травмы даже за пределами рабочей зоны.
- j) **Во время выполнения работ удерживайте электроинструмент только за изолированные поверхности в тех случаях, когда режущая насадка может задеть скрытую электропроводку или собственный шнур питания.** Если вы держитесь за металлические детали инструмента, то в случае перерезания находящегося под напряжением провода, возможно поражение оператора электрическим током.
- k) **Располагайте кабель питания на удалении от вращающейся насадки.** В случае потери контроля над инструментом кабель питания может быть разрезан или ободран, а ваша рука может быть затянута вращающейся насадкой.
- l) **Никогда не кладите электроинструмент до тех пор, пока он полностью не остановится.** Вращающаяся насадка может задеть поверхность, из-за чего электроинструмент может вырваться из рук.
- m) **Включайте инструмент только в том случае, если вы надежно удерживаете его в руках.** Случайный контакт с вращающейся насадкой может привести к наматыванию одежды и контакту насадки с вашим телом.
- n) **Регулярно очищайте вентиляционные прорези электроинструмента.** Вентилятор электродвигателя затягивает пыль внутрь корпуса, а скопление большого количества пыли на металлических частях электродвигателя повышает риск поражения электротоком.
- o) **Не используйте электроинструмент рядом с горючими материалами.** Искры могут привести к их воспламенению.
- p) **Не используйте насадки, требующие жидкостного охлаждения.** Использование воды или других жидких охлаждающих средств может привести к поражению электрическим током вплоть до смертельного исхода.

ДОПОЛНИТЕЛЬНЫЕ ИНСТРУКЦИИ ПО ТЕХНИКЕ БЕЗОПАСНОСТИ ДЛЯ ВСЕХ ВИДОВ РАБОТ

Причины возникновения обратного удара и способы его предупреждения

Обратный удар представляет собой внезапную реакцию в результате заклинивания или деформации вращающегося круга, диска-подошвы, щетки или любых других дополнительных принадлежностей. Заклинивание или деформация вызывают мгновенную остановку вращающейся насадки, что, в свою очередь, приводит к потере управления инструментом и его резкого смещения в сторону, противоположную направлению вращения насадки в точке заклинивания.

Например, в случае заклинивания или деформации абразивного круга в обрабатываемой детали, заклинивающий край круга может врезаться в поверхность материала, что приводит к поднятию или выталкиванию круга. Круг может отскочить в сторону оператора или в другом направлении, в зависимости от направления вращения круга в точке заклинивания. Это может также привести к поломке абразивных кругов.

Обратный удар является результатом неправильного использования инструмента и/или использованием неправильных методов или режимов работы;

избежать этого явления можно путем выполнения указанных далее мер предосторожности:

- a) **Прочно удерживайте электроинструмент обеими руками и располагайтесь таким образом, чтобы иметь возможность погасить энергию отдачи. Для эффективного управления инструментом в случае возникновения отдачи или реактивного вращающего момента во время запуска всегда пользуйтесь вспомогательной рукояткой, если таковая имеется.** Оператор может контролировать энергию вращающего момента или отдачи при соблюдении надлежащих мер предосторожности.
- b) **Никогда не держите руки поблизости от вращающейся насадки. Она может отскочить в направлении вашей руки.**
- c) **Не стойте с той стороны, куда будет сдвигаться инструмент в случае возникновения обратного удара.** В результате отдачи, инструмент отскакивает в направлении, противоположном вращению круга в точке заклинивания.
- d) **Соблюдайте особую осторожность при обработке углов, острых кромок и т. д. Избегайте дрожания и заклинивания насадки.** Углы, острые кромки или дрожание могут вызвать заклинивание насадки в заготовке и привести к потере управления в случае возникновения обратного удара.
- e) **Не устанавливайте круги для пильных цепей или зубчатые режущие круги.** Такие круги часто вызывают отдачу и потерю управления инструментом.

Специальные меры предосторожности при шлифовании и абразивной резке

- a) **Используйте только такие типы кругов, которые рекомендованы для данного электроинструмента, а также специальные кожухи, предназначенные для конкретных кругов.** Круги, не предназначенные для работы с электроинструментом, не могут полностью закрываться кожухом и представлять опасность.
- b) **Кожух должен быть надежно закреплен на электроинструменте и находится в положении, обеспечивающем максимальную защиту, чтобы минимально возможная часть круга находилась на одной прямой с оператором.** Кожух помогает защитить оператора от отколовшихся фрагментов круга и случайного контакта с кругом, а также искр, от которых может загореться одежда.

- c) **Используйте круги для выполнения только рекомендованных типов работ. Например, не выполняйте шлифование при помощи отрезного круга.** Абразивные отрезные круги предназначены для шлифования периферией круга; боковая нагрузка, прилагаемая к таким кругам, может привести к их разрушению.
- e) **Всегда используйте исправные фланцы для кругов, размер и форма которых соответствуют конкретному кругу.** Соответствующие фланцы надежно фиксируют круг, что снижает вероятность его поломки. Фланцы для отрезных кругов могут отличаться от фланцев для шлифовальных кругов.
- e) **Не используйте сильно изношенные круги от электроинструментов больших размеров.** Круг, предназначенный для электроинструмента больших размеров, не подходит для более высокой скорости, на которой работает инструмент меньшего размера, и поэтому может разрушиться.

Дополнительные специальные меры предосторожности при абразивной резке

- a) **Избегайте заклинивания отрезного круга в заготовке и не прилагайте чрезмерных усилий. Не пытайтесь выполнять разрез слишком большой глубины.** Слишком сильное нажатие на круг увеличивает нагрузку и вероятность его деформации или заклинивания в заготовке, а также возможность возникновения отдачи или поломки круга.
- b) **Не стойте на одной линии с вращающимся кругом и позади него.** Если круг вращается в противоположном от вас направлении, то в случае отдачи, вращающийся круг и электроинструмент будут направлены непосредственно на вас.
- c) **В случае заклинивания круга или прекращения резки по какой-либо причине выключите электроинструмент и удерживайте его в неподвижном состоянии до полной остановки. Никогда не пытайтесь извлечь отрезной круг из разреза, когда он находится в движении. В противном случае, это может привести к возникновению отдачи.** Выясните причину заклинивания круга и примите надлежащие меры по ее устранению.
- d) **Не возобновляйте работу, когда круг находится внутри заготовки. Дождитесь, когда круг наберет полные обороты, и осторожно поместите его в начатый разрез.** В случае заклинивания, круг может подскочить вверх из заготовки или привести к отдаче при повторном запуске.

- e) **Для снижения риска заклинивания круга и отдачи обеспечьте надлежащую опору для длинных панелей или прочих заготовок большого размера.** Заготовки большого размера могут повисать под собственным весом. Опоры необходимо поместить под панель возле линии распила и возле края панели по обеим сторонам круга.
- f) **Соблюдайте повышенную осторожность при выполнении «врезного пиления» в стенах или в других слепых зонах.** Кругом можно случайно перерезать газовые или водопроводные трубы, электропроводку, а также предметы, которые могут вызвать отдачу.

Специальные меры безопасности при шлифовке

- a) **Не используйте шлифовальную бумагу слишком большого размера. Соблюдайте рекомендации производителей, выбирая шлифовальную бумагу.** Шлифовальная бумага больших размеров, свисающая с диска-подшвы, представляет угрозу разрыва и может привести к задиранию, износу диска или возникновению отдачи.

Правила техники безопасности при выполнении зачистки проволочной щеткой

- a) **Помните, что проволочный ворс отлетает от щетки даже при нормальной эксплуатации. Не прижимайте щетку слишком сильно к обрабатываемой поверхности.** Проволочный ворс может без труда пробить одежду и/или кожу.
- b) **Если рекомендуется использовать кожу для зачистки проволочной щеткой не допускайте соприкосновения щетки с кожей.** Диск проволочной щетки может увеличиваться в диаметре в результате воздействия центробежных сил.

Дополнительные правила техники безопасности для шлифовальных машин

- **Винтовая резьба принадлежностей должна соответствовать резьбе оси шлифовальной машины.** Для принадлежностей, установленных на фланцы, отверстие для инструментальной оправки должно соответствовать установочному диаметру фланца. Насадки, которые не подходят к монтажной арматуре электроинструмента, работают несбалансированно, слишком сильно вибрируют и могут привести к потере контроля.

- **Шлифовальная поверхность кругов с утопленным центром должна быть ниже поверхности края кожуха.** Невозможно обеспечить надежную защиту при использовании кругов, выступающих за края защитного кожуха.
- **Не используйте круги типа 11 (конические) на этом инструменте.** Использование неподходящих насадок может привести к травмам.
- **Всегда пользуйтесь боковой рукояткой. Надежно затягивайте рукоятку.** Для постоянного контроля работы инструмента нужно обязательно использовать боковую рукоятку.

Остаточные риски

Несмотря на соблюдение соответствующих инструкций по технике безопасности и использование предохранительных устройств, некоторые остаточные риски невозможно полностью исключить. А именно:

- Ухудшение слуха.
- Риск травм от разлетающихся частиц.
- Риск получения ожогов в результате нагревания насадок в процессе работы.
- Риск получения травмы в результате продолжительной работы.
- Опасность образования пыли из вредных материалов.

Маркировка инструмента

На инструмент нанесены следующие обозначения:



Перед началом работы прочтите руководство по эксплуатации.



Используйте средства защиты органов слуха.



Используйте защитные очки.

МЕСТОПОЛОЖЕНИЕ КОДА ДАТЫ (РИС. 1)

Код даты (P), который также включает год изготовления, напечатан на корпусе.

Пример:

2015 XX XX

Год производства

Комплектация поставки

В упаковку входят:

- 1 Угловая шлифовальная машина

- 1 Защитный кожух
- 1 Боковая рукоятка
- 1 Набор фланцев
- 1 Шестигранный ключ
- 1 Руководство по эксплуатации
- Проверьте инструмент, его детали или дополнительные принадлежности на предмет повреждений, которые могли возникнуть во время транспортировки.
- Перед эксплуатацией внимательно прочтите данное руководство.

Описание (Рис. 1, 3)



ВНИМАНИЕ: Никогда не вносите изменения в конструкцию электроинструмента или какой-либо его части. Это может привести к повреждению или травме.

- A. Кнопка блокировки шпинделя
- B. Шпиндель
- C. Боковая рукоятка
- D. Проставочный фланец
- E. Резьбовая зажимная гайка
- F. Защитный кожух
- G. Передвижной пусковой выключатель
- H. Лопаточный переключатель (только DWE4120)
- I. Рычаг блокировки (только DWE4120)
- J. Рычаг разблокирования защитного кожуха

НАЗНАЧЕНИЕ

Угловые шлифмашины высокой мощности DWE4050, DWE4051, DWE4120, DWE4150, DWE4151 предназначены для профессионального шлифования, зачистки, обработки проволоочной щеткой и резки.

НЕ ИСПОЛЬЗУЙТЕ шлифовальные круги, отличные от кругов с утопленным центром и кругов из набора связанных абразивных листов.

НЕ ИСПОЛЬЗУЙТЕ в условиях повышенной влажности или близости от легковоспламеняющихся жидкостей или газов.

Эти угловые шлифмашины высокой мощности являются профессиональными электроинструментами.

НЕ РАЗРЕШАЙТЕ детям прикасаться к инструменту. Использование инструмента неопытными пользователями должно происходить под контролем опытного коллеги.

- Данный инструмент не предназначен для использования людьми (включая детей), с физическими и умственными расстройствами, а также с нарушениями чувствительности, и не обладающих опытом и знаниями;

за исключением случаев, когда за ними присматривает лицо, отвечающее за их безопасность. Никогда не оставляйте детей без присмотра с этим инструментом.

Электробезопасность

Электродвигатель рассчитан на работу только при одном напряжении сети. Следите за напряжением электрической сети, оно должно соответствовать величине, обозначенной на информационной табличке.



Ваш инструмент DEWALT имеет двойную изоляцию в соответствии с EN 60745 и не требует заземления при эксплуатации.



ВНИМАНИЕ: Питание для инструмента с рабочим напряжением 115 В должно поступать через отказоустойчивый изолирующий трансформатор с заземленным экраном между первичной и вторичной обмотками.

В случае повреждения кабеля питания его необходимо заменить специально подготовленным кабелем, который можно приобрести в сервисных центрах DEWALT.

Замена штепсельной вилки (только для Великобритании и Ирландии)

Если нужно установить штепсельную вилку:

- Осторожно снимите старую вилку.
- Подсоедините коричневый провод к терминалу фазы в вилке.
- Подсоедините синий провод к нулевому терминалу.



ВНИМАНИЕ: Заземление не требуется.

Соблюдайте инструкции по установке вилок высокого качества. Рекомендованный предохранитель: 13 А.

Использование удлинительного кабеля

Для подключения к сети этого инструмента нужно использовать 3-жильный удлинитель (см. Раздел «Технические характеристики»). Минимальное сечение провода — 1,5 мм², максимальная длина — 30 м.

При использовании кабельного барабана всегда полностью разматывайте кабель.

СБОРКА И РЕГУЛИРОВКА



ВНИМАНИЕ: Чтобы снизить риск получения серьезных травм, выключайте инструмент и отключайте его от сети перед тем, как выполнять какие-либо

**регулировки или снимать/
устанавливать приспособления или
дополнительные принадлежности.**

Перед тем как подключить инструмент, нажмите и отпустите пусковой выключатель и убедитесь, что инструмент выключен.

дополнительные принадлежности.

Перед тем как подключить инструмент, нажмите и отпустите пусковой выключатель и убедитесь, что инструмент выключен.



ПРЕДУПРЕЖДЕНИЕ: С данной шлифовальной машиной необходимо использовать защитный кожух.

Установка боковой рукоятки (Рис. 1)



ВНИМАНИЕ: Перед использованием инструмента проверьте надежность закрепления рукоятки.

Надежно закрепите боковую рукоятку (С) винтом в одном из отверстий с любой стороны корпуса редуктора. Для постоянного контроля работы инструмента нужно обязательно использовать боковую рукоятку.

Принадлежности и насадки

С принадлежностями шлифовальной машины необходимо использовать защитные кожухи, диски-подшвы и фланцы правильного типа. Информация для выбора правильных принадлежностей приведена в таблице в конце данного раздела.

ПРИМЕЧАНИЕ: Шлифование кромок следует выполнять только с кругами типа 27, которые специально предназначены для данной цели.



ВНИМАНИЕ: Дополнительные принадлежности должны быть предназначены для работы на скорости, рекомендованной на предупредительной наклейке инструмента. Круги и прочие насадки, работающие на скорости выше номинальной, могут разрушиться и привести к травмам. Насадки с винтовой резьбой должны иметь ступицу M14. Каждая насадка без резьбы должна иметь ромбовидное посадочное отверстие 22 мм. Если такого отверстия нет, это означает, что насадка предназначена для дисковой пилы и ее запрещается использовать. Используйте только насадки, указанные в таблице в конце данного раздела. Конструктивные скорости принадлежностей должны быть выше минимальной скорости круга, приведенной на заводской табличке инструмента.

Установка защитных кожухов



ВНИМАНИЕ: Чтобы снизить риск получения серьезных травм, выключайте инструмент и отключайте его от сети перед тем, как выполнять какие-либо регулировки или снимать/устанавливать приспособления или

При использовании шлифовальной машины DWE4050, DWE4051, DWE4120, DWE4150 или DWE4151 для резки металла или каменной кладки ОБЯЗАТЕЛЬНО использование защитного кожуха типа 1. Защитный кожух типа 1 можно приобрести отдельно у продавцов инструментов DEWALT.

ПРИМЕЧАНИЕ: Информация о прочих принадлежностях, которые можно использовать с данной шлифовальной машиной, приводится в **Таблице шлифовальных и режущих принадлежностей** в конце данного раздела.

УСТАНОВКА И СНЯТИЕ КОЖУХА ONE-TOUCH (ТИП 27) (РИС. 2А)

ПРИМЕЧАНИЕ: Если в комплекте со шлифовальной машиной поставляется бесключевой защитный кожух One-Touch, убедитесь в правильной установке винта, рычага и пружины перед тем, как установить защитный кожух.

1. Нажмите на рычаг разблокирования защитного кожуха (J).
2. Удерживая рычаг разблокирования защитного кожуха в открытом состоянии, совместите выступы (K) на защитном кожухе с прорезями (L) на корпусе редуктора.
3. Удерживая рычаг разблокирования защитного кожуха отжатым, надавите на защитный кожух, пока выступы не встанут на место, затем поверните их в канавку на ступице корпуса редуктора. Отпустите рычаг разблокирования защитного кожуха.
4. Развернув инструмент шпинделем к себе, поверните защитный кожух по часовой стрелке в нужное рабочее положение. Корпус защитного кожуха должен располагаться между шпинделем и оператором для обеспечения максимальной защиты оператора.
5. Для легкости регулировки кожух можно поворачивать по часовой стрелке.

ПРИМЕЧАНИЕ: Рычаг разблокирования защитного кожуха должен защелкнуться на одном из установочных отверстий (M), расположенных на муфте защитного кожуха. Это обеспечит полную фиксацию защитного кожуха. Кожух можно развернуть в противоположную сторону, нажав на рычаг разблокирования защитного кожуха.

- Чтобы снять защитный кожух, выполните шаги 1–3 данных инструкций в обратном порядке.

КОЖУХ С КРЕПЕЖНЫМ ВИНТОМ (РИС. 2В)

- Расположите угловую шлифмашину на столе, шпинделем (В) вверх.
- Совместите выступы (К) с пазами (L).
- Нажатием установите защитный кожух (F) на место и поверните его в нужное положение.
- Надежно затяните винт (N).
- Чтобы снять защитный кожух, ослабьте винт.



ПРЕДУПРЕЖДЕНИЕ: Если кожух не удастся затянуть регулировочным винтом, не используйте инструмент. В целях предотвращения травм отнесите инструмент и защитный кожух в сервисный центр, где кожух будет отремонтирован или заменен.

УСТАНОВКА КОЖУХА ЗАКРЫТОГО ТИПА (ТИП 1)



ВНИМАНИЕ: Обязательно снимите винт, рычаг и пружину кожуха One-touch, если таковые имеются, перед установкой кожуха закрытого типа (тип 1). Сохраните снятые детали и установите их обратно, если необходимо использовать кожух One-Touch. Рекомендуется отметить положение данных деталей перед снятием.

- Откройте замок кожуха. Совместите выступы (К) на кожухе с прорезями (L) на корпусе редуктора.
- Нажмите на кожух, чтобы выступ кожуха закрепился и свободно вращался в канавке корпуса редуктора.
- Поверните кожух в необходимое положение. Корпус защитного кожуха должен располагаться между шпинделем и оператором для обеспечения максимальной защиты оператора.
- Закройте замок кожуха, чтобы закрепить кожух на корпусе редуктора. Кожух не должен проворачиваться вручную, если замок находится в закрытом положении. Если кожух проворачивается, убедитесь, что зажимной рычаг в закрытом положении, затем затяните регулировочный винт. Запрещается использовать шлифовальную машину с незакрепленным кожухом и открытым зажимным рычагом.
- Для снятия защитного кожуха откройте замок кожуха, поверните кожух, чтобы выровнять стрелку, затем потяните кожух вверх.

ПРИМЕЧАНИЕ: Если через некоторое время фиксация кожуха закрытого типа (тип 1) ослабнет, закройте зажимной рычаг и затяните регулировочный винт.



ПРЕДУПРЕЖДЕНИЕ: Если кожух не удастся затянуть регулировочным винтом, не используйте инструмент. В целях предотвращения травм отнесите инструмент и защитный кожух в сервисный центр, где кожух будет отремонтирован или заменен.

ПРИМЕЧАНИЕ: Не затягивайте регулировочный винт с зажимным рычагом в открытом положении. Это может привести к повреждению кожуха и установочной ступицы, которые невозможно будет заметить.

Установка и снятие шлифовального или отрезного диска (Рис. 1, 4, 5)



ВНИМАНИЕ: Не используйте поврежденные диски.

- Положите инструмент на стол защитным кожухом вверх.
- Правильно установите проставочный фланец (D) на шпindel (B) (Рис. 4).
- Установите диск (P) на проставочный фланец (D). Во время установки диска с выпуклым центром убедитесь, что выпуклый центр (O) направлен в сторону проставочного фланца (D).
- Закрепите резьбовую зажимную гайку (E) на шпинделе (B) (Рис. 5):
 - При установке шлифовального диска кольцо на резьбовой зажимной гайке (E) должно быть направлено в сторону диска (Рис. 5А);
 - При установке отрезного диска кольцо на резьбовой зажимной гайке (E) должно быть направлено в сторону от диска (Рис. 5В).
- Нажмите кнопку блокировки шпинделя (A) и вращайте шпindel (B) до его блокировки в нужном положении.
- Затяните резьбовую зажимную гайку (E) входящим в комплект поставки шестигранным или штифтовым ключом.
- Отпустите кнопку блокировки шпинделя.
- Чтобы снять диск, отверните резьбовую зажимную гайку (E) входящим в комплект поставки шестигранным или штифтовым ключом.

ПРИМЕЧАНИЕ: Шлифование кромки выполняется кругами типа 27, которые специально предназначены для этой цели. Круги толщиной 6 мм предназначены для шлифовки поверхности,

круги толщиной 3 мм — для углового шлифования. Резка также может выполняться с использованием круга типа 1 и кожуха типа 1.

Установка проволочных щеток и дисковых щеток

Чашечные проволочные щетки и дисковые щетки устанавливаются непосредственно на шпindel без использования фланцев. Используйте только проволочные щетки или круги с резьбовой муфтой M14. При применении проволочных щеток и кругов необходима установка защитного кожуха тип 27.



ПРЕДУПРЕЖДЕНИЕ: При эксплуатации проволочных щеток и кругов обязательно надевайте защитные перчатки. Со временем они могут стать очень острыми.



ПРЕДУПРЕЖДЕНИЕ: Во время эксплуатации круг и щетка не должны соприкасаться с защитным кожухом. Это может привести к незаметному повреждению насадки, в результате чего от проволочной щетки отлетят опасные фрагменты.

1. Вручную навинтите круг на шпindel.
2. Нажмите на кнопку блокировки шпинделя и воспользуйтесь ключом, чтобы затянуть ступицу дисковой щетки.
3. Для снятия круга выполните приведенные действия в обратном порядке.

ПРИМЕЧАНИЕ: Включение инструмента с неправильно установленным кругом может привести к повреждению инструмента и круга.

Установка и снятие диска-подошвы/шлифовальной бумаги (Рис. 1)

1. Установите инструмент на стол или другую плоскую поверхность защитным кожухом вверх.
2. Снимите проставочный фланец (D).
3. Правильно установите резиновый диск-подошву на шпindel (B).
4. Установите шлифовальную бумагу на резиновый диск-подошву.
5. Закрепите резьбовую зажимную гайку (E) на шпинделе. Кольцо на резьбовой зажимной гайке должно быть направлено в сторону резинового диска-подошвы.
6. Нажмите кнопку блокировки шпинделя (A) и вращайте шпindel (B) до его блокировки в нужном положении.

7. Затяните резьбовую зажимную гайку (E) входящим в поставку шестигранным или штифтовым ключом.
8. Отпустите кнопку блокировки шпинделя.
9. Чтобы снять резиновый диск-подошву, отверните резьбовую зажимную гайку (E) входящим в поставку шестигранным или штифтовым ключом.

Установка чашечной проволочной щетки

Навинтите чашечную проволочную щетку непосредственно на шпindel без втулки и резьбового фланца.

Подготовка к эксплуатации

- Установите кожух и соответствующий диск или круг. Не используйте изношенные диски или круги.
- Следите за тем, чтобы внутренний и внешний фланцы были правильно установлены. Следуйте инструкциям, представленным в **Таблице принадлежности для шлифования и резки**.
- Убедитесь, что указанные стрелками направления вращения на насадки и инструменте совпадают.
- Не используйте поврежденные насадки. Перед каждым использованием проверяйте насадки, как то: абразивные круги — на наличие сколов и трещин, диск-подошву — на наличие надрывов, трещин или чрезмерного износа, проволочные щетки — на наличие ослабленной или сломанной проволоки. В случае падения электроинструмента или насадки проверьте, что она не была повреждена, или установите неповрежденную насадку. После проверки и установки насадки, оператор и посторонние лица не должны находиться на одной плоскости с вращающейся насадкой. Запустите электроинструмент на максимальной скорости без нагрузки и дайте ему поработать одну минуту. Поврежденные насадки, как правило, ломаются в течение этого тестового периода.

ЭКСПЛУАТАЦИЯ

Инструкции по эксплуатации



ВНИМАНИЕ: Всегда соблюдайте правила техники безопасности и применимые законы.



ВНИМАНИЕ: Чтобы снизить риск получения серьезных травм, выключайте инструмент и отключайте его от сети перед тем, как выполнять какие-либо

регулировки или снимать/ устанавливать приспособления или дополнительные принадлежности.

Перед тем как подключить инструмент, нажмите и отпустите пусковой выключатель и убедитесь, что инструмент выключен.



ВНИМАНИЕ:

- Обязательно закрепляйте материалы, которые собираетесь шлифовать или отрезать.
- Надежно закрепите заготовку. Используйте клещи или тиски для крепления и удержания заготовки на устойчивой рабочей поверхности. Надежная фиксация заготовки предотвращает ее непреднамеренное смещение и потерю управления. Смещение заготовки и потеря управления создают опасность получения травм.
- Для снижения риска заклинивания круга и отдачи обеспечьте надлежащую опору для длинных панелей или прочих заготовок большого размера. Заготовки большого размера могут провисать под собственным весом. Опоры необходимо поместить под панель возле линии распила и возле края панели по обеим сторонам круга.
- При работе с инструментом надевайте защитные перчатки.
- Во время работы редуктор сильно нагревается.
- Не прилагайте к инструменту чрезмерного усилия. Не подвергайте диск боковым нагрузкам.
- Избегайте перегрузок. При сильном нагреве инструмента позвольте ему поработать несколько минут без нагрузки.
- Избегайте перегрузок. Если инструмент нагрелся, дайте ему поработать несколько минут без нагрузки чтобы охладить насадку. Не прикасайтесь к горячим принадлежностям. Во время работы диски сильно нагреваются.
- Категорически запрещается эксплуатировать чашечный шлифовальный круг без установленного подходящего защитного кожуха.
- Никогда не используйте электроинструмент на отрезной подставке.

- Никогда не используйте прокладки вместе со склеенными абразивными изделиями.
- Необходимо помнить, что круг продолжает вращаться после выключения инструмента.

Правильное положение рук (Рис. 1, 6)



ВНИМАНИЕ: Во избежание получения серьезных травм, **ВСЕГДА** правильно держите инструмент, как показано на рисунке.



ВНИМАНИЕ: Во избежание риска получения тяжелых травм **ВСЕГДА** крепко держите инструмент для предотвращения резкой отдачи.

Правильное положение рук подразумевает, что одна рука лежит на боковой рукоятке (С), а другая — на корпусе инструмента, как показано на Рис. 1.

Выключатели



ПРЕДУПРЕЖДЕНИЕ: Прочно удерживайте боковую рукоятку и корпус инструмента для обеспечения контроля над инструментом при запуске и при останове, пока насадка не прекратит вращаться. Убедитесь в том, что круг полностью остановился, прежде чем положить инструмент.

ПРИМЕЧАНИЕ: Во избежание непредсказуемого перемещения инструмента не включайте и не выключайте его в условиях нагрузки. Перед тем как прикоснуться диском к заготовке дождитесь, пока он разгонится до максимальной скорости. Поднимите инструмент от обрабатываемой поверхности перед его выключением. Прежде чем положить инструмент, дождитесь его остановки.

ПЕРЕДВИЖНОЙ ПУСКОВОЙ ВЫКЛЮЧАТЕЛЬ (РИС. 3) (DWE4050, DWE4051, DWE4150, DWE4151)



ВНИМАНИЕ: Перед тем как подключить инструмент к сети, убедитесь в том, что передвижной выключатель находится в положении выключения, нажав и отпустив его заднюю часть. Убедитесь в том, что передвижной выключатель находится в выключенном положении как описано выше, после любого перебоя в сетевом питании, таком как срабатывание УЗО, автомата защиты, случайное отключение от сети или перебой в электроснабжении. Если передвижной пусковой выключатель включен при подключенном питании, то инструмент может начать работу неожиданно.

Для запуска инструмента переместите переключатель (G) к передней части инструмента. Чтобы остановить работу инструмента, отпустите передвижной пусковой выключатель.

Для непрерывной работы переместите передвижной пусковой выключатель в направлении передней части инструмента и нажмите на его переднюю часть. Чтобы остановить инструмент во время непрерывного режима работы, нажмите на заднюю часть передвижного пускового переключателя и отпустите его.

ЛОПАТОЧНЫЙ ПЕРЕКЛЮЧАТЕЛЬ (РИС. 3) (DWE4120)

1. Для включения инструмента нажмите на рычаг блокировки (I) в направлении инструмента, затем нажмите на лопаточный переключатель (H). Инструмент будет работать, пока нажат переключатель.
2. Чтобы выключить инструмент, отпустите лопаточный переключатель.

Блокировка шпинделя (Рис. 1)

Блокировка шпинделя (A) используется для предотвращения вращения шпинделя во время установки или снятия кругов. Используйте блокировку шпинделя только после выключения инструмента, отключения питания и полной остановки круга.

ПРИМЕЧАНИЕ: Для предотвращения повреждения инструмента не используйте блокировку шпинделя при работающем инструменте. Это приведет к повреждению инструмента, а установленная насадка может слететь и нанести травму.

Для установки фиксатора нажмите кнопку блокировки шпинделя и вращайте шпиндель до тех пор, пока он не зафиксируется, и вы больше не сможете его повернуть.

Обработка металлических поверхностей

При обработке металлических поверхностей обязательно используйте устройство защитного отключения (УЗО) для предотвращения рисков, связанных с металлической стружкой.

Если при работе срабатывает устройство защитного отключения (УЗО), необходимо передать инструмент в авторизованный центр сервисного обслуживания DEWALT.



ВНИМАНИЕ: При экстремальных условиях эксплуатации при работе с металлом внутри корпуса инструмента может накапливаться проводящая пыль. Это может привести к износу изоляции внутренних компонентов инструмента

и опасности поражения электрическим током.

Во избежание скопления металлической стружки внутри инструмента, рекомендуется ежедневно очищать вентиляционные прорези. См. раздел **«Техническое обслуживание»**.

Резка металла

Выполняя разрез, перемещайте инструмент медленно, приспосабливаясь к обрабатываемому материалу. Не давите на отрезной диск, не наклоняйте и не раскачивайте инструмент.

Не снижайте скорость вращающегося отрезного диска путем оказания бокового давления.

Инструмент всегда должен работать по направлению вверх. В противном случае существует риск его неконтролируемого выталкивания из реза.

Во время резки профилей и квадратных прутьев лучше всего начинать с меньшей площади сечения.

Грубая шлифовка

Запрещается использовать отрезные диски для выполнения грубой шлифовки. Всегда используйте защитный кожух типа 27.

Наилучшие результаты грубой шлифовки достигаются при установке инструмента под углом от 30° до 40°. Перемещайте инструмент назад и вперед, прилагая умеренное усилие. Таким образом, заготовка не будет сильно нагреваться, не будет обесцвечена, а ее поверхность останется ровной.

Резка камня

Инструмент предназначен только для сухой резки. Для резки камня лучше всего использовать алмазный отрезной круг. Эксплуатируйте инструмент только при наличии пылезащитной маски.

Рекомендации при выполнении работ

Соблюдайте осторожность при прорезании щелевых отверстий в несущих стенах.

Прорезание щелевых отверстий в несущих стенах регулируется установленными правилами, специфическими для каждой отдельной страны. Данные правила должны соблюдаться при любых обстоятельствах. Перед началом работ проконсультируйтесь с ответственным инженером-проектировщиком, архитектором или производителем работ.

Использование веерных дисков



ВНИМАНИЕ: СКОПЛЕНИЕ МЕТАЛЛИЧЕСКОЙ ПЫЛИ.

Интенсивное применение сверльных дисков для обработки металлических поверхностей может привести к опасности поражения электрическим током. Для снижения риска перед эксплуатацией установите УЗО и ежедневно прочищайте вентиляционные прорези сжатым воздухом в соответствии с приведенными ниже инструкциями.

сильнодействующими химическими веществами для чистки неметаллических частей инструмента. Эти химикаты могут повредить структуру материала, используемого для производства таких деталей. Используйте ткань, смоченную в мягком мыльном растворе. Не допускайте попадания жидкости внутрь инструмента; никогда не погружайте никакие из деталей инструмента в жидкость.

ТЕХНИЧЕСКОЕ ОБСЛУЖИВАНИЕ

Ваш электроинструмент DEWALT рассчитан на работу в течение продолжительного времени при минимальном техническом обслуживании. Срок службы и надежность инструмента увеличивается при правильном уходе и регулярной чистке.



ВНИМАНИЕ: Чтобы снизить риск получения серьезных травм, выключайте инструмент и отключайте его от сети перед тем, как выполнять какие-либо регулировки или снимать/устанавливать приспособления или дополнительные принадлежности. Перед тем как подключить инструмент, нажмите и отпустите пусковой выключатель и убедитесь, что инструмент выключен.

Угольные щетки

В случае износа угольных щеток двигатель автоматически отключается, указывая на то, что инструмент нуждается в обслуживании. Угольные щетки не подлежат обслуживанию пользователем. Необходимо передать инструмент в авторизованный сервисный центр DEWALT.



Смазка

Вашему инструменту не требуется дополнительная смазка.



Чистка



ВНИМАНИЕ: Выдувайте грязь и пыль из корпуса сухим сжатым воздухом по мере видимого скопления грязи внутри и вокруг вентиляционных отверстий. Надевайте защитные очки и пылезащитную маску при выполнении этих работ.



ВНИМАНИЕ: Никогда не пользуйтесь растворителями или другими

Дополнительные принадлежности



ВНИМАНИЕ: Так как дополнительные принадлежности производителей, отличных от DEWALT, не проходили проверку на совместимость с данным изделием, их использование может представлять опасность. Во избежание травм следует использовать для данного изделия только принадлежности, рекомендованные компанией DEWALT.

Проконсультируйтесь со своим продавцом для получения дополнительной информации о соответствующих принадлежностях.

	Макс. [мм]		[мм]	Мин. скорость вращения [мин. ⁻¹]	Периферийная скорость [м/с]	Длина резьбового отверстия [мм]
	D	b				
	115	6	22,23	11,800	80	-
	125	6	22,23	11,800	80	-
	115	-	-	11,800	80	-
	125	-	-	11,800	80	-
	75	30	M14	11,800	45	16,0
	115	12	M14	11,800	80	16,0
	125	12	M14	11,800	80	16,0

Защита окружающей среды



Раздельный сбор. Это изделие нельзя утилизировать с обычными бытовыми отходами.

Если вы однажды обнаружите, что ваш продукт DEWALT требует замены или он вам больше не нужен, не выбрасывайте его вместе с бытовыми

отходами. Утилизацию этого продукта нужно производить в пунктах раздельного сбора мусора.



Система раздельного сбора отработавших изделий и упаковочных материалов позволяет перерабатывать их и использовать повторно. Повторное использование материалов, подвергаемых вторичной переработке помогает защитить окружающую среду от загрязнений и сокращает потребность в сырье.

Местные нормативы могут предусматривать утилизацию электрооборудования отдельно от бытовых отходов на муниципальных свалках или его возврат продавцу, у которого изделие было приобретено.

Сервисные центры DEWALT принимают на утилизацию изделия DEWALT по окончании их срока службы. Чтобы воспользоваться этой услугой, верните изделие любому уполномоченному специалисту по ремонту, который осуществляет их сбор от нашего лица.

Адрес ближайшего авторизованного сервисного центра можно получить, обратившись в местное представительство компании DEWALT по адресу, указанному в настоящем руководстве. Кроме того, список авторизованных сервисных центров DEWALT, подробную информацию о послепродажном обслуживании и контактную информацию можно найти по адресу: www.2helpU.com.

Дополнительная информация:

Дату изготовления (код даты) указан на корпусе инструмента. Код даты, который так же включает год изготовления, отштампован на поверхности корпуса изделия. Пример: 2021 46 XX, где 2021 – год изготовления, 46-неделя изготовления, XX – код завода изготовителя.

ТОВАР СЕРТИФИЦИРОВАН. Орган по сертификации "РОСТЕСТ- Москва", Адрес: 119049, г. Москва, улица Житная, д. 14, стр. 1; 117418, Москва, Нахимовский просп., 31 (факт.). Тел.: (499) 1292311, (495) 6682893, E-mail: office@rostest.ru
Изготовитель: Изготовитель: Блэк энд Деккер Холдингс ГмбХ, Германия, 65510, Идштайн, ул. Блэк энд Деккер, 40, тел. +496126212790.

Уполномоченное изготовителем юрлицо: ООО "Стэнли Блэк энд Деккер", 117485, город Москва, улица Обручева, дом 30/1, строение 2, Телефон: + 7 (495) 258-3981, факс: + 7 (495) 258-3984, E-mail: inbox@dewalt.com. Сведения о импортере указаны в сопроводительной документации и/или на упаковке.

ТАБЛИЦА ПРИНАДЛЕЖНОСТЕЙ ДЛЯ ШЛИФОВАНИЯ И РЕЗКИ











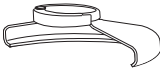

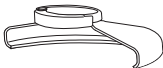

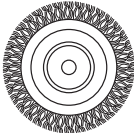

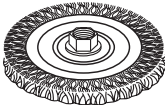
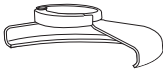

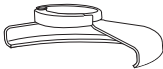

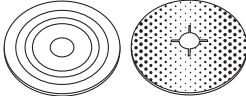
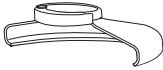
Тип защитного кожуха	Принадлежность	Описание	Как установить на шлифовальную машину
 <p>ЗАЩИТНЫЙ КОЖУХ ТИПА 27</p>		Шлифовальный диск с утопленным центром	 <p>Защитный кожух типа 27</p>
		Лепестковый круг	 <p>Проставочный фланец</p>
		Дисковые щетки	 <p>Круг с утопленным центром типа 27</p>  <p>Резьбовая стопорная гайка</p>
		Дисковые щетки с резьбовой гайкой	 <p>Защитный кожух типа 27</p>  <p>Дисковая щетка</p>
		Чашечная проволочная щетка с резьбовой гайкой	 <p>Защитный кожух типа 27</p>  <p>Проволочная щетка</p>
		Диск-подошва/шлифовальная бумага	 <p>Защитный кожух типа 27</p>  <p>Резиновый диск-подошва</p>  <p>Шлифовальный диск</p>  <p>Резьбовая стопорная гайка</p>

ТАБЛИЦА ПРИНАДЛЕЖНОСТЕЙ ДЛЯ ШЛИФОВАНИЯ И РЕЗКИ (продолжение)

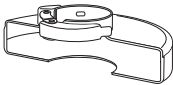
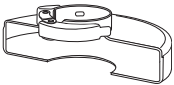
Тип защитного кожуха	Принадлежность	Описание	Как установить на шлифовальную машину
 <p>ЗАЩИТНЫЙ КОЖУХ ТИПА 1</p>		Отрезной диск для каменной кладки, армированный	 <p>Защитный кожух типа 1</p>
		Отрезной диск для металла, армированный	 <p>Проставочный фланец</p>
 <p>ЗАЩИТНЫЙ КОЖУХ ТИПА 1</p> <p>ИЛИ</p>  <p>ЗАЩИТНЫЙ КОЖУХ ТИПА 27</p>		Алмазный отрезной круг	 <p>Отрезной круг</p>  <p>Резьбовая стопорная гайка</p>

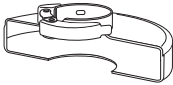

Приложение к руководству по эксплуатации электрооборудования для определения месяца производства по номеру текущей календарной недели года

Электрооборудование торговых марок "Dewall", "Stanley", "Stanley FatMAX", "BLACK+DECKER".

Директивы 2014/30/EU ЕВРОПЕЙСКОГО ПАРЛАМЕНТА И СОВЕТА от 26 февраля 2014 г. "О гармонизации законодательств Государств-членов ЕС в области электромагнитной совместимости", 2006/42/ЕС ЕВРОПЕЙСКОГО ПАРЛАМЕНТА И СОВЕТА от 17 мая 2006 г. "О машинах и оборудовании"; 2014/35/EU ЕВРОПЕЙСКОГО ПАРЛАМЕНТА И СОВЕТА от 26 февраля 2014 г. "О гармонизации законодательств государств-членов в области размещения на рынке электрооборудования, предназначенного для использования в определенных пределах напряжения". Серийный выпуск.

ТОВАР СЕРТИФИЦИРОВАН

Орган по сертификации "РОСТЕСТ- Москва", Адрес: 119049, г. Москва, улица Житная, д. 14, стр. 1; 117418, Москва, Нахимовский просп., 31 (фактический), Телефон: (499) 1292311, (495) 6682893, Факс: (495) 6682893, E-mail: office@rostest.ru

Изготовитель: Изготовитель: Блэк энд Деккер Холдингс ГмбХ, Германия, 65510, Идштатт, ул. Блэк энд Деккер, 40, тел. +496126212790.

Уполномоченное изготовителем юр.лицо:

ООО "Стэнли Блэк энд Деккер", 117485, город Москва, улица Обручева, дом 30/1, строение 2
Телефон: + 7 (495) 258-3981, факс: + 7 (495) 258-3984, E-mail: inbox@dewall.com

Сведения о импортере указаны в сопроводительной документации и/или на упаковке

Хранение.

Необходимо хранить в сухом месте, вдали от источников повышенных температур и воздействия солнечных лучей. При хранении необходимо избегать резкого перепада температур. Хранение без упаковки не допускается

Срок службы.

Срок службы изделия составляет 5 лет. Не рекомендуется к эксплуатации по истечении 5 лет хранения с даты изготовления без предварительной проверки.

Дата изготовления (код даты) указана на корпусе инструмента.

Код даты, который также включает год изготовления, отштампован на поверхности корпуса изделия.

Пример:

2014 46 XX, где 2014 –год изготовления, 46–неделя изготовления.

Определить месяц изготовления по указанной неделе изготовления можно согласно приведенной ниже таблице.

Транспортировка.

Категорически не допускается падение и любые механические воздействия на упаковку при транспортировке.

При разгрузке/погрузке не допускается использование любого вида техники, работающей по принципу зажима упаковки.

Перечень критических отказов, возможные ошибочные действия персонала.

Не допускается эксплуатация изделия:

- При появлении дыма из корпуса изделия
- При поврежденном и/ или оголенном сетевом кабеле
- при повреждении корпуса изделия, защитного кожуха, рукоятки
- при попадании жидкости в корпус
- при возникновении сильной вибрации
- при возникновении сильного искрения внутри корпуса

Критерии предельных состояний.

- При поврежденном и/или оголенном сетевом кабеле
- при повреждении корпуса изделия

Месяц	Январь	Февраль	Март	Апрель	Май	Июнь	Июль	Август	Сентябрь	Октябрь	Ноябрь	Декабрь	Год производства
Неделя	1	5	9	14	18	23	27	31	36	40	44	49	2018
	2	6	10	15	19	24	28	32	37	41	45	50	
	3	7	11	16	20	25	29	33	38	42	46	51	
	4	8	12	17	21	26	30	34	39	43	47	52	
			13		22			35			48		
Неделя	1	6	10	14	18	23	27	31	36	40	45	49	2019
	2	7	11	15	19	24	28	32	37	41	46	50	
	3	8	12	16	20	25	29	33	38	42	47	51	
	4	9	13	17	21	26	30	34	39	43	48	52	
	5				22			35		44			
Неделя	1	6	10	14	19	23	27	32	36	40	45	49	2020
	2	7	11	15	20	24	28	33	37	41	46	50	
	3	8	12	16	21	25	29	34	38	42	47	51	
	4	9	13	17	22	26	30	35	39	43	48	52	
	5			18			31		40	44			
Неделя	2	6	10	14	19	23	27	32	36	41	45	49	2021
	3	7	11	15	20	24	28	33	37	42	46	50	
	4	8	12	16	21	25	29	34	38	43	47	51	
	5	9	13	17	22	26	30	35	39	44	48	52	
				18			31		40		1		
Неделя	2	6	10	15	19	23	28	32	36	41	45	49	2022
	3	7	11	16	20	24	29	33	37	42	46	50	
	4	8	12	17	21	25	30	34	38	43	47	51	
	5	9	13	18	22	26	31	35	39	44	48	52	
			14		27			40		1			



ГАРАНТИЙНЫЙ ТАЛОН



1. Поздравляем Вас с покупкой высококачественного изделия DEWALT и выражаем признательность за Ваш выбор.
2. При покупке изделия требуйте проверки его комплектности и исправности в Вашем присутствии, инструкцию по эксплуатации и заполненный Гарантийный талон на русском языке. В гарантийном талоне должны быть внесены: модель, дата продажи, серийный номер, дата производства инструмента, название, печать и подпись торговой организации. При отсутствии у Вас правильно заполненного Гарантийного талона, а также несоответствия указанных в нем данных, мы будем вынуждены отклонить Ваши претензии по качеству данного изделия.
3. Во избежание недоразумений, убедительно просим Вас перед началом работы с изделием внимательно ознакомиться с инструкцией по его эксплуатации. Правовой основой настоящих гарантийных условий является действующее Законодательство. Гарантийный срок на данное изделие составляет 36 месяцев и исчисляется со дня продажи. В случае устранения недостатков изделия, гарантийный срок продлевается на период его нахождения в ремонте. Срок службы изделия составляет 5 лет со дня продажи.
4. В случае возникновения каких-либо проблем в процессе эксплуатации изделия рекомендуем Вам обращаться только к уполномоченные сервисные центры DEWALT, адреса и телефоны которых Вы сможете найти на сайте www.2helpU.com или узнать в магазине. Наши сервисные станции - это не только квалифицированный ремонт, но и широкий ассортимент запчастей и принадлежностей.
5. Производитель рекомендует проводить периодическую проверку и техническое обслуживание изделия в уполномоченных сервисных центрах.
6. Наши гарантийные обязательства распространяются только на неисправности, выявленные в течение гарантийного срока и вызванные дефектами производства и / или материалов.
7. Гарантийные условия не распространяются на неисправности изделия, возникшие в результате:
 - 7.1. Несоблюдения пользователем предписаний инструкции по эксплуатации изделия, применения изделия не по назначению, неправильном хранении, использовании принадлежностей, расходных материалов и запчастей, не предусмотренных производителем.
 - 7.2. Механического повреждения (сколы, трещины и разрушения) внутренних и внешних деталей изделия, основных и вспомогательных рукояток, сетевого электрического кабеля, вызванного внешним ударным или любым иным воздействием.
 - 7.3. Попадания в вентиляционные отверстия и проникновение внутрь изделия посторонних предметов, материалов или веществ, не являющихся отходами, сопровождающими применение изделия по назначению, такими как: стружка, опилки, песок, и пр.
 - 7.4. Воздействия на изделие неблагоприятных атмосферных и иных внешних факторов, таких как дождь, снег, повышенная влажность, нагрев, агрессивные среды, несоответствие параметров питающей электросети, указанных на инструменте.
 - 7.5. Стихийного бедствия. Повреждение или утрата изделия, связанное с непредвиденными бедствиями, стихийными явлениями, в том числе вследствие действия непреодолимой силы (пожар, молния, потоп и другие природные явления), а также вследствие перепадов напряжения в электросети и других причин, которые находятся вне контроля производителя.
8. Гарантийные условия не распространяются:
 - 8.1. На инструменты, подвергавшиеся вскрытию, ремонту или модификации вне уполномоченного сервисного центра.
 - 8.2. На детали и узлы, имеющие следы естественного износа, такие как: приводные ремни и колеса, угольные щетки, смазка, подшипники, зубчатое зацепление редукторов, резиновые уплотнения, сальники, направляющие ролики, муфты сцепления, бойки, толкатели, стволы, и т.п.
 - 8.3. На сменные и расходные части: цанги, зажимные гайки и фланцы, фильтры, ножи, шлифовальные подошвы, цепи, звездочки, пильные шины, защитные кожухи, пилки, абразивы, пильные и абразивные диски, фрезы, сверла, буры и т.п.
 - 8.4. На неисправности, возникшие в результате перегрузки инструмента (как механической, так и электрической), повлекшей выход из строя одновременно двух и более деталей и узлов, таких как ротора и статора, обеих обмоток статора, ведомой и ведущей шестерни редуктора или других узлов и деталей. К безусловным признакам перегрузки изделия относятся, помимо прочего: появление цветов побежалости, деформация или оплавление деталей и узлов изделия, потемнение или обугливание изоляции проводов электродвигателя под воздействием высокой температуры.

Товар получен в исправном состоянии, без видимых повреждений, в полной комплектации, проверен в моем присутствии, претензий по качеству товара не имею. С условиями гарантийного обслуживания ознакомлен и согласен.

Ф. И. О. и подпись покупателя _____

Уважаемые клиенты, наша сеть авторизованных сервисных центров постоянно расширяется. Актуальную информацию об обслуживании в интересующем вас городе вы можете узнать на сайте

www.2helpU.com

Редакция 29-05-2018

Информация об инструменте

Наименование инструмента	
Модель	
Наименование продавца	
Дата продажи	

М.П.
Продавца

Серийный номер / Дата производства

Инструмент	
Зарядное устройство	
Аккумулятор 1	
Аккумулятор 2	

На сайте www.2helpU.com доступны следующие функции:

- Список авторизованных сервисных центров
- Удобный поиск ближайшего сервисного центра
- Руководство по эксплуатации
- Технические характеристики
- Список деталей и запасных частей
- Схема сборки инструмента



**Также данную информацию вы можете
получить, позвонив по телефону:
8(800) 1000 876**

ОТМЕТКА О ПРОВЕДЕНИИ СЕРВИСНОГО ОБСЛУЖИВАНИЯ

№1	№2	№3	№4
№ заказа	№ заказа	№ заказа	№ заказа
Дата поступления	Дата поступления	Дата поступления	Дата поступления
Дата ремонта	Дата ремонта	Дата ремонта	Дата ремонта
Печать и подпись сервисного центра	Печать и подпись сервисного центра	Печать и подпись сервисного центра	Печать и подпись сервисного центра

КУТОВІ ШЛІФУВАЛЬНІ МАШИНИ DWE4050, DWE4051, DWE4120, DWE4150, DWE4151

Вітаємо вас!

Ви обрали інструмент DEWALT. Великий досвід компанії у розробці інструментів та постійна робота над їх вдосконаленням роблять компанію DEWALT надійним партнером професійних користувачів.

Технічні характеристики

		DWE4050	DWE4051	DWE4120	DWE4150	DWE4151
Напруга	$V_{\text{змін. струму}}$	230	230	230	230	230
Велика Британія та Ірландія	V	230/115	—	—	230/115	—
Тип		2	2	1	1	1
Вхідна потужність	Вт	800	800	900	900	900
Частота обертання в режимі холостого ходу/номінальна	об/хв	11800	11800	11800	11800	11800
Діаметр диска	мм	115	125	115	115	125
Діаметр шпинделя		M14	M14	M14	M14	M14
Довжина шпинделя	мм	14,2	14,2	14,2	14,2	14,2
Маса	кг	1,8*	1,9*	2,05*	2,0*	2,05*

* вага включає бокову ручку та запобіжник

Значення рівня шуму та вібрації (векторна сума трьох векторів) відповідно до стандарту EN 60745-2-3:

L_{pA} (звуковий тиск)	дБ(A)	90,5	90,5	91,5	91,5	91,5
L_{WA} (звукова потужність)	дБ(A)	101,3	101,3	102,5	102,5	102,5
K (похибка акустичної потужності)	дБ(A)	3,0	3,0	3,0	3,0	3,0

Шліфування поверхні

Значення вібрації $a_{\text{h,AG}} =$	м/с^2	9,4	9,4	11,0	11,0	11,0
Похибка K =	м/с^2	1,5	1,5	1,5	1,5	1,5

Шліфування диском

Значення вібрації $a_{\text{h,DS}} =$	м/с^2	7,5	7,5	6,8	6,8	6,8
Похибка K =	м/с^2	1,5	1,5	1,5	1,5	1,5

Значення вібрації, що наведено в цьому документі, було виміряне згідно зі стандартизованим тестом, викладеним в EN 60745, та може використовуватись для порівняння інструментів. Це значення вібрації можна також використовувати для попередньої оцінки впливу вібрації.



УВАГА! Задеклароване значення вібрації відповідає вимогам цільового використання інструмента. Однак якщо інструмент використовується для виконання інших завдань, з іншими витратними матеріалами/насадками або не обслуговується відповідно до вимог, значення вібрації може відрізнятись. Це може суттєво підвищити рівень впливу впродовж усього періоду роботи.

Оцінка рівня впливу вібрації повинна враховувати час вимкнень інструмента та роботу інструмента без виконання певних

завдань. Це може суттєво підвищити рівень впливу впродовж усього періоду роботи.

Визначення додаткових заходів безпеки для захисту оператора від впливу вібрації: технічне обслуговування інструмента та насадок, утримання рук у теплі, організація режиму роботи.

Запобіжники		
Європа	230 В інструменти	10 ампер, мережа живлення
Велика Британія та Ірландія	230 В інструменти	13 ампер, на пробкових запобіжниках

Позначення: Інструкції з техніки безпеки

Умовні позначення, наведені нижче, описують рівень важливості кожної попереджувальної вказівки. Прочитайте посібник та зверніть увагу на наведені нижче символи.



НЕБЕЗПЕЧНО! Вказує на безпосередню загрозу, ігнорування якої призведе до смерті або серйозної травми.



УВАГА! Вказує на потенційну загрозу, яка, якщо її не уникнути, може призвести до смерті або серйозної травми.



ОБЕРЕЖНО! Вказує на потенційну загрозу, яка, якщо її не уникнути, може призвести до травми незначної або середньої важкості.

ПРИМІТКА. вказує на ситуацію, не пов'язану з особистою травмою, яка, якщо її не уникнути, може призвести до пошкодження майна.



Вказує на ризик ураження електричним струмом.



Вказує на ризик виникнення пожежі.

Декларація про відповідність ЄС ДИРЕКТИВА ДЛЯ МЕХАНІЧНОГО ОБЛАДНАННЯ



КУТОВІ ШЛІФУВАЛЬНІ МАШИНИ DWE4050, DWE4051, DWE4120, DWE4150, DWE4151

Компанія DEWALT заявляє, що продукція, описана у розділі **Технічні дані**, відповідає вимогам: 2006/42/EC, EN60745-1:2009+A11:2010, EN60745-2-3:2011+A2:2013+A11:2014 +A12:2014.

Дана продукція відповідає також Директиві 2004/108/EC (до 19.04.2016), 2015/30/EU (від 20.04.2016) і 2011/65/EU. Для отримання додаткової інформації, будь ласка, зверніться до компанії DEWALT за наступною адресою або прочитайте інформацію на зворотній стороні цього посібника.

Нижчепідписаний несе відповідальність за упорядкування файлу технічних характеристик та робить цю заяву від імені компанії DEWALT.

Маркус Ромпель (Markus Rompelt)
технічний директор
DEWALT, Richard-Klinger-Straße 11,
D-65510, Idstein, Німеччина
08.06.2015



УВАГА! Уважно прочитайте керівництво з експлуатації для зниження ризику отримання травм.

Загальні правила безпеки при експлуатації електричного інструмента



УВАГА! Прочитайте всі попередження та інструкції. Недотримання наведених інструкцій та попереджень може призвести до ураження електричним струмом, пожежі та/або серйозних травм.

ЗБЕРІГАЙТЕ ВСІ ПОПЕРЕДЖЕННЯ ТА ІНСТРУКЦІЇ ДЛЯ ПОДАЛЬШОГО ВИКОРИСТАННЯ

Термін «електричний інструмент» в усіх попередженнях стосується використовуваних вами інструментів, що працюють від мережі енергоспоживання (з використанням електричного кабелю) або акумуляторів (без кабелю).

1) БЕЗПЕКА РОБОЧОЇ ЗОНИ

- Підтримуйте чистоту та якісне освітлення робочої зони.** Невпорядковані й темні робочі зони збільшують імовірність нещасного випадку.
- Не використовуйте електричні інструменти у вибухонебезпечному середовищі, наприклад, у безпосередній близькості до легкозаймистих рідин, газів та ділянок з надмірним пилоутворенням.** Електричні інструменти створюють іскри, що можуть запалити пил або випаровування.
- Тримайте дітей та сторонніх подалі під час використання інструменту.** Відвернення уваги може призвести до втрати контролю.

2) ЕЛЕКТРИЧНА БЕЗПЕКА

- Тип вилки електричного інструмента має відповідати типу розетки. Ніколи жодним чином не змінюйте вилку. Не використовуйте адаптери з заземленими електричними інструментами.** Немодифіковані вилки та розетки, що відповідають їм, зменшують ризик ураження електричним струмом.
- Уникайте контактів тіла з заземленими поверхнями, такими як труби, радіатори, плити та холодильники.** Якщо ваше тіло заземлене, збільшується ризик ураження електричним струмом.
- Не залишайте електричні інструменти під дощем або в умовах підвищеної вологості.**

Вода, що потрапляє в електричний інструмент, підвищує ризик ураження електричним струмом.

- d) **Не використовуйте кабель живлення не за призначенням. Ніколи не переносьте, не тягніть та не відключайте електричний інструмент від розетки електроживлення за допомогою шнура. Тримайте шнур подалі від високих температур, мастила, гострих предметів та рухомих деталей.** Пошкоджені або перекручені шнури підвищують ризик ураження електричним струмом.
- e) **Під час застосування електричного інструменту на вулиці, використовуйте подовжувач, що підходить для використання поза приміщеннями.** Використання шнура, що підходить для вулиці, знижує ризик ураження електричним струмом.
- f) **Якщо неможливо уникнути використання електричного інструменту за умов підвищеної вологості, використовуйте живлення, захищене пристроєм диференційного захисту (RCD).** Використання RCD знижує ризик ураження електричним струмом.

3) ОСОБИСТА БЕЗПЕКА

- a) **Будьте уважні, слідкуйте за своєю роботою та використовуйте здоровий глузд, коли працюєте з електричним інструментом. Не використовуйте електричний інструмент, коли ви втомлені або знаходитесь під впливом наркотичних речовин, алкоголю або ліків.** Втрата уваги під час роботи з електричним інструментом може призвести до серйозних тілесних ушкоджень.
- b) **Використовуйте засоби особистої безпеки. Завжди використовуйте засоби захисту очей.** Засоби безпеки, такі як протипилова маска, нековзькі безпечні черевики, захисний шолом та засоби захисту слухового апарату, які використані для відповідних умов, зменшують імовірність особистих травм.
- c) **Уникайте випадкового запуску. Переконайтесь в тому, що вимикач знаходиться в позиції Вимк. перед підключенням до джерела живлення та/або акумулятора, переміщенням або перенесенням пристрою.** Якщо ви переносите інструмент, тримаючи палець на перемикачі, або підключаєте живлення з перемикачем в позиції Увімк., це може призвести до нещасного випадку.
- d) **Перед вмиканням електричного інструмента зніміть з пристрою всі регульовальні або гайкові ключі.** Гайковий

ключ, що залишився прикріпленим до якоїсь деталі електричного пристрою, що обертається, може призвести до травм.

- e) **Не перенапружуйтеся. Завжди утримуйте правильну постановку ніг і рівновагу.** Це дає вам змогу краще контролювати інструмент в непередбачуваних ситуаціях.
- f) **Вдягайте відповідний одяг. Не вдягайте вільний одяг або прикраси. Тримайте ваше волосся, одяг та рукавички подалі від рухомих деталей.** Вільний одяг, прикраси або довге волосся можуть зачепитися за рухомі деталі.
- g) **Якщо передбачені пристрої для підключення до засобів видалення та збору пилу, переконайтеся, що вони правильно підключені та використовуються за призначенням.** Використання таких пристроїв зменшує ризик виникнення небезпечних ситуацій, що пов'язані з потраплянням пилу.

4) ВИМОГИ ЩОДО ЕКСПЛУАТАЦІЇ ЕЛЕКТРИЧНОГО ІНСТРУМЕНТА ТА ДОГЛЯДУ ТА НИМ

- a) **Уникайте навантажень при роботі з інструментом. Використовуйте електричний інструмент, який відповідає завданню, що виконується.** Правильно обраний електричний інструмент виконає завдання краще та безпечніше за умов, для яких він був розроблений.
- b) **Не використовуйте електричний інструмент, вмикач якого не активує режими вмикання та вимикання.** Будь-який електричний інструмент, яким неможливо керувати за допомогою вмикача, є небезпечним і має бути відремонтований.
- c) **Відключіть вилку від джерела живлення та/або зніміть акумуляторний блок з електричного інструмента перед проведенням будь-яких налаштувань, заміни приладдя або зберігання.** Ці профілактичні заходи зменшують ризик випадкового запуску електричного інструмента.
- d) **Зберігайте вимкнені електричні інструменти подалі від дітей та не дозволяйте особам, які не ознайомлені з правилами експлуатації електричного інструмента або даними інструкціями, використовувати електричний інструмент.** Електричні інструменти є небезпечними, якщо вони використовуються некваліфікованими користувачами.
- e) **Дотримуйтесь вимог технічного обслуговування електричних інструментів. Перевіряйте неспіввність, заїдання рухомих деталей, наявність пошкоджених частин та інших факторів, які можуть**

впливати на роботу електричного інструмента. Якщо є пошкодження, відремонтуйте електричний інструмент перед використанням. Багато нещасних випадків є результатом того, що інструмент не пройшов відповідного технічного обслуговування.

- f) **Тримайте ріжучі інструменти гострими та чистими.** Правильно доглянуті ріжучі інструменти з гострими ріжучими кромками мають меншу ймовірність заїдання, та ними легше керувати.
- g) **Використовуйте електричний інструмент, приладдя, деталі інструмента тощо у відповідності до даних інструкцій, дотримуючись експлуатаційних умов та виробничих цілей.** Використання електричних інструментів не за призначенням може призвести до виникнення небезпечних ситуацій.

5) ОБСЛУГОВУВАННЯ

- a) **Надавайте електричний інструмент для обслуговування кваліфікованим спеціалістам із ремонту та використовуйте тільки ідентичні замінні деталі.** Це забезпечить безпеку електричного пристрою.

ДОДАТКОВІ СПЕЦІАЛЬНІ ПРАВИЛА ТЕХНІКИ БЕЗПЕКИ

Інструкції з техніки безпеки при виконанні будь-яких робіт

ІНСТРУКЦІЇ З ТЕХНІКИ БЕЗПЕКИ ДЛЯ ОПЕРАЦІЙ ШЛІФУВАННЯ, НАЖДАЧНОГО ЗАЧИЩЕННЯ, ОЧИЩЕННЯ ДРЮТОВИМИ ЩІТКАМИ, ПОЛІРУВАННЯ АБО АБРАЗИВНОГО ОБРІЗАННЯ:

- a) **Цей електричний інструмент призначений для шліфування, полірування, очищення за допомогою дротової щітки та відрізання.** Ознайомтеся з усіма попередженнями, інструкціями з техніки безпеки, зображеннями та специфікаціями, які поставляються з цим електричним інструментом. Невиконання нижченаведених інструкцій може призвести до ураження електричним струмом, пожежі та/або серйозних тілесних ушкоджень.
 - b) **Цим інструментом не рекомендується виконувати такі операції, як тонке шліфування.** Використання інструменту не за призначенням може бути небезпечним та призвести до особистих травм.
 - c) **Не використовуйте насадки, що не були розроблені спеціально для даного інструменту та не рекомендовані виробником.** При експлуатації насадок з швидкістю, що перевищує їх номінальну
- характеристики, вони можуть зламатися або розлетітися під час роботи з інструментом.
- d) **Номінальна швидкість обертання насадки повинна знайменше дорівнювати максимальній швидкості, вказаній на електричному інструменті.** Приладдя з більшою швидкістю може зламатися та розлетітися.
 - e) **Зовнішній діаметр та товщина вашої насадки повинні відповідати характеристикам потужності даного електричного інструменту.** Аксесуари невірних розмірів неможливо контролювати відповідним чином.
 - f) **Розмір оправки дисків, фланцю, опорних прокладок або інших аксесуарів повинен відповідати шпинделю інструменту.** Аксесуари з отворами в оправленні, які не відповідають елементам кріплення електричного інструменту можуть втрачати баланс, надмірно вібрувати та призводити до втрати контролю.
 - g) **Не використовуйте пошкоджені аксесуари.** Перед кожним використанням необхідно оглянути приладдя, наприклад, абразивні диски на наявність пошкоджень та тріщин, диски-підшови – на наявність тріщин або надмірний знос, дротову щітку – на міцність з'єднань чи тріщини. Якщо електричний інструмент або приладдя падали, необхідно оглянути їх на пошкодження та встановити приладдя без дефектів. Після огляду та встановлення насадки відступіть на певну відстань та попросіть сторонніх відійти від площини обертання приладдя. Запустіть електричний інструмент при максимальній швидкості без навантаження та залиште його в робочому стані впродовж однієї хвилини. Пошкоджені насадки звичайно зламуються під час такого запуску.
 - h) **Використовуйте засоби особистої безпеки.** У залежності від способу експлуатації інструмента слід використовувати захисний щиток, захисні окуляри або маску. За необхідності одягайте протипилову маску, засоби захисту слуху, рукавиці або робочий фартух, що захистять вас від попадання абразивних частинок або фрагментів заготовки. Захисні окуляри захистять вас від частинок, що здатні розлітатися під час певних видів робіт. Протипилова маска або респіратор повинні фільтрувати частинки, що утворюються під час роботи. Тривалий вплив інтенсивного шуму може призвести до втрати слуху.
 - i) **Тримайте сторонніх осіб подалі від робочої зони.** Будь-яка особа, яка наближається до робочої зони, повинна використовувати засоби особистого захисту. Фрагменти заготовки або уламки аксесуарів можуть

відлетіти та призвести до травми, навіть поза безпосередньою зоною роботи.

- ж) **Тримайте електричний інструмент лише за ізольовану поверхню при виконанні операцій, коли ріжучі насадки можуть торкнутися проводки або власного кабелю.** Ріжучі елементи при контакті з дротом під напругою можуть призвести до появи напруги в інструменті та ураження оператора електричним струмом.
- к) **Розмістіть кабель подалі від насадки, що обертається.** Якщо ви втратите контроль, кабель може розрізатись або зачепитися, а ваша рука чи пальці – доторкнутись до насадки, що обертається.
- л) **Ніколи не кладіть інструмент, доки всі його деталі повністю не зупиняться.** Насадка, що обертається, може захопити поверхню та потягнути електричний інструмент з рук.
- м) **Не тримайте увімкнений інструмент біля власного тіла.** Випадковий контакт з насадкою, що обертається, може зачепити одяг, потягнувши інструмент до вашого тіла.
- н) **Регулярно очищуйте вентиляційні отвори електричного інструменту.** Вентилятор двигуна буде втягувати пил всередину корпусу, надмірна кількість металевих частинок може призвести до ризику ураження електричним струмом.
- о) **Не використовуйте електричний інструмент біля легкозаймистих матеріалів.** Іскри можуть викликати спалах цих матеріалів.
- р) **Не використовуйте насадки, що вимагають рідкого холодоагенту.** Використання води та інших рідких охолоджувачів може призвести до смерті від електричного удару або ураження електричним струмом.

ДОДАТКОВІ ІНСТРУКЦІ З ТЕХНІКИ БЕЗПЕКИ ПРИ ВИКОНАННІ БУДЬ-ЯКИХ ОПЕРАЦІЙ З ЕЛЕКТРИЧНИМ ІНСТРУМЕНТОМ

Причини та попередження віддачі

Віддача – це раптова реакція на затиснений або деформований поворотний диск, опорну прокладку, шітку або інше приладдя. Затиснення або нерівності викликають різке уповільнення швидкості обертання рухомих аксесуарів, що, в свою чергу, викликає відхилення неконтрольованого електричного інструменту в напрямку протилежному напрямку обертання аксесуару в місці зчеплення.

Наприклад, якщо абразивний диск затиснений заготовкою, край диска, що входить у зону затиснення, може увійти в поверхню матеріалу, спричиняючи віддачу диска. Диск може відскочити

від оператора або на нього залежно від напрямку руху диска в точці заїдання. Абразивні диски також можуть зламатися за цих умов.

Віддача є результатом невірного використання та/або некоректної роботи або невідповідних умов роботи, яких можна уникнути, використовуючи відповідні заходи, наведені нижче.

- а) **Добре тримайте інструмент та розташуйте своє тіло та руки так, щоб можна було протистояти віддачі. Завжди використовуйте додаткову ручку, якщо така є, для максимального контролю віддачі або реактивного крутного моменту при запуску.** Оператор може контролювати реактивний крутний момент або силу віддачі, якщо вжити відповідні заходи.
- б) **Ніколи не розташуйте руки біля ріжучих поверхонь.** Віддача насадки може скеровуватись на руку.
- с) **Не нахиляйте тіло в напрямку руху інструмента у разі віддачі.** Віддача призведе до руху інструменту в напрямку протилежному руху диску в точці заїдання.
- д) **Будьте особливо уважними при обробці кутів, гострих країв, тощо. Уникайте відстрибування та заїдання насадок.** Кути, гострі краї або відстрибування можуть призвести до затиснення аксесуару та викликати втрату контролю або віддачу.
- е) **Не прикріплюйте полотно для різьблення ланцюгової пилки або полотно із зазубинами.** Такі полотна призводять до частих віддач та втрати контролю.

Попередження з техніки безпеки при проведенні операцій шліфування та абразивного відрізання

- а) **Використовуйте лише диски, рекомендовані для даного електричного інструменту, а також спеціальні захисні кожухи, розроблені для обраного диска.** Диски, що не призначені для використання з даним електричним інструментом, неможливо відповідно закріпити, тому їх використання може бути небезпечним.
- б) **Кожух необхідно надійно прикріпити до електричного інструмента та розмістити для максимальної безпеки так, щоб найменша область диску була спрямована на оператор.** Захисний кожух допомагає захистити оператора від фрагментів зламаною диска, випадкового контакту з диском та іскор, від яких може спалахнути одяг.
- с) **Диски повинні використовуватись лише для рекомендованих видів діяльності. Наприклад, не проводьте шліфування боковою стороною різального диска.**

Абразивні ріжучі диски призначені для шліфування периферійних ділянок, при чому бокове навантаження, застосоване до цих дисків, може призвести до їх розхилення.

- d) **Завжди використовуйте непошкоджені фланці дисків відповідного розміру та форми для обраного диску.** Відповідні фланці диска підтримують диск, зменшуючи можливість поломки диска. Фланці ріжучих дисків можуть відрізнятись від фланців шліфувальних дисків.
- e) **Не використовуйте зношені диски більших електричних інструментів.** Диски, призначені для більших електричних інструментів, не підходять для більшої швидкості менших інструментів, і тому можуть вибухнути.

Додаткові попередження з техніки безпеки при проведенні операцій абразивного відрізання

- a) **Не «затискуйте» ріжучий диск та не застосуйте надмірний тиск до інструменту.** Не намагайтесь створювати надглибокі розрізи. Надмірний тиск на диск збільшує навантаження і чутливість до заїдання або деформації диска в розрізі та може спровокувати ефект віддачі або поломку диска.
- b) **Не стійте в одній лінії з диском або поза диском, що обертається.** Коли диск в місці виконання роботи рухається в напрямку від вашого тіла, можлива віддача може спричинити рух диска, що обертається, та інструменту на вас.
- c) **Якщо диск заїдає або припиненні виконання розрізу з будь-якої причини, вимкніть інструмент та утримуйте його нерухомим, доки диск не буде повністю зупинений.** Ніколи не намагайтесь витягувати диск з розрізу в момент його руху, щоб уникнути можливого ефекту віддачі. Проаналізуйте ситуацію, забезпечте виконання необхідних заходів для уникнення затиснення диска.
- d) **Не поновлюйте роботу інструменту у заготовці. Дайте диску досягти повної швидкості та обережно вставте його в розпалатий розріз.** Диск може бути затиснений або піднятися при поновленні роботи інструмента.
- e) **Опорні пластини або заготовки великого розміру можуть допомогти звести до мінімуму ризик заїдання диску та віддачі.** Великі заготовки можуть прогинатися під власною вагою. Опори необхідно розташувати під заготовкою біля лінії розрізу та біля краю заготовки з обох боків диска.

- f) **Будьте особливо уважні при виконанні «відрізання» в існуючі стіни або інші місця, де не видно, що знаходиться під поверхнею.** Виступаючий диск здатний розрізати газову або водяну трубу, електричні кабелі або інші предмети, що може спровокувати віддачу.

Попередження з техніки безпеки при виконанні наждачної обробки поверхні

- a) **Не використовуйте папір для наждакових дисків надмірно великого розміру.** Дотримуйтеся рекомендацій виробника, коли вибираєте наждачний папір. Наждаковий папір більшого розміру, що виступає за основу для полірування, представляє небезпеку та може спричинити обдирання, розривання диска або віддачу.

Попередження з техніки безпеки при виконанні очищення дротовою щіткою

- a) **Не забувайте, що щетинки з дроту відлітають від щітки навіть за умови експлуатації без особливих навантажень.** Не застосовуйте надмірного навантаження на дротову щітку. Уламки щетинок можуть легко проникнути в тонкий одяг та/або шкіру.
- b) **Якщо захисний пристрій рекомендований для використання з дротовою щіткою, не дозволяйте контактів дротового диску або щітки із захисним пристроєм.** Дротовий диск або щітка може збільшитися в діаметрі через надмірне навантаження та відцентрові сили.

Додаткові правила безпеки під час роботи зі шліфувальними машинами

- Аксесуари з різьбленням повинні відповідати різьбленню шпинделя шліфувального станка. При встановленні приладдя з фланцем отвір оправлення приладдя має відповідати діаметру фланця на інструменті. Насадки, які не відповідають елементам кріплення електричного інструмента, можуть втрачати баланс, надмірно вібрувати та призводити до втрати контролю.
- Шліфувальна поверхня дисків з опущеним центром повинна знаходитись нижче площини кромки захисного кожуху. Невідповідно встановлений диск, який виступає над площиною кромки захисного кожуху, неможливо належно захистити.
- **Не використовуйте диски типу 11 (конусні чашоподібні) з цим інструментом.**

Використання насадок невідповідного типу може призвести до травмування.

- **Завжди використовуйте бокову ручку.** Надійно затягуйте ручку. Для забезпечення повного контролю над інструментом під час роботи завжди потрібно використовувати бокову ручку.

Залишкові ризики

Дотримання всіх правил техніки безпеки та застосування пристроїв безпеки не гарантує уникнення певних залишкових ризиків. До такого переліку належать:

- Порушення слуху.
- Небезпека травмування від літаючих частинок.
- Небезпека опіків внаслідок нагрівання аксесуарів під час роботи.
- Ризик травмування внаслідок тривалого використання.
- Ризик вдихання пилу від небезпечних для здоров'я речовин.

Маркування на інструменті

На інструменті є наступні піктограми:



Прочитайте інструкції цього керівництва перед використанням.



Використовуйте захист органів слуху.



Використовуйте захист органів зору.

РОЗТАШУВАННЯ КОДУ ДАТИ (РИС. 1)

Код дати (P), що включає також рік виробництва, наноситься на корпус.

Приклад:

2015 XX XX

Рік виробництва

Комплект поставки

До комплекту входить:

- 1 Кутова шліфувальна машина
 - 1 Захисний кожух
 - 1 Бокова ручка
 - 1 Комплект фланців
 - 1 Шестигранний ключ.
 - 1 Керівництво з експлуатації
- Перевірте інструмент, деталі та аксесуари на пошкодження, що могли виникнути під час транспортування.

- Перед експлуатацією виробу уважно ознайомтесь з рекомендаціями даного керівництва.

Опис (рис. 1, 3)



УВАГА! Ніколи не модифікуйте електричні інструменти або їх деталі. Інакше вони можуть стати причиною пошкодження майна або травм.

- Кнопка блокування шпинделя
- Шпиндель
- Бокова ручка
- Опорний фланець
- Різьбова затискна гайка
- Захисний кожух
- Пересувний перемикач
- Лопатковий перемикач (лише для моделі DWE4120)
- Важіль блокування (лише для моделі DWE4120)
- Важіль звільнення захисного кожуха

ОБЛАСТЬ ЗАСТОСУВАННЯ

Потужні кутові шліфувальні машини DWE4050, DWE4051, DWE4120, DWE4150, DWE4151 розроблені для виконання професійних задач шліфування, полірування, очищення дротовими щітками та обрізання.

НЕ використовуйте інші шліфувальні диски, крім шліфувальних дисків із вдвленим центром та плітосткових дисків.

НЕ використовуйте в умовах підвищеної вологості або у безпосередній близькості до легкозаймистих рідин, газів.

Ці потужні кутові шліфувальні машини призначені для професійного використання.

НЕ дозволяйте дітям підходити на небезпечно відстань та торкатися інструмента. При використанні інструмента недосвідченими операторами необхідний нагляд.

- Цей виріб не призначений для використання особами (включаючи дітей) із зниженими фізичними, сенсорними або розумовими можливостями або особами, яким бракує досвіду або знань за винятком випадків, коли такі особи працюють під наглядом особи, яка несе відповідальність за їх безпеку. Не можна залишати дітей наодинці з цим пристроєм.

Електрична безпека

Електричний двигун розроблений для роботи лише з одним значенням напруги. Завжди перевіряйте відповідність джерела живлення напрузі, яка вказана на табличці з паспортними даними.



Ваш інструмент виробництва компанії DEWALT має подвійну ізоляцію відповідно до EN 60745; тому заземлення не є необхідним.



УВАГА! Пристрої напругою 115 В підлягають контролю із використанням якісного розділового трансформатора, оснащеного екраном заземлення між первинною та вторинною обмотками.

Якщо кабель живлення пошкоджений, його необхідно замінити на спеціальний кабель, який доступний через офіційні сервісні центри DEWALT.

Заміна мережевої вилки (тільки для Великої Британії та Ірландії)

Якщо потрібно встановити нову вилку живлення:

- Зніміть стару вилку та утилізуйте її, дотримуючись правил техніки безпеки.
- Приєднайте коричневий провідник до клем фази вилки.
- Приєднайте блакитний провідник до клем нейтралі.



УВАГА! Жоден провід не повинен бути підключений до клем заземлення.

Дотримуйтеся інструкцій щодо встановлення, які постачаються з якісними вилками. Плавкий запобіжник, що рекомендується: 13 А.

Використання електричного подовжувача

Якщо необхідний подовжувач, використовуйте рекомендований 3-жильний подовжуючий шнур, що підходить для споживаної потужності інструменту (див. **Технічні характеристики**). Мінімальний розмір провідника становить 1,5 мм²; максимальна довжина – 30 м.

При використанні кабельного барабану завжди витягуйте весь кабель.

МОНТАЖ ТА НАЛАШТУВАННЯ



УВАГА! Щоб знизити ризик серйозних травм, вимкніть інструмент та відключіть його від мережі живлення перед виконанням будь-яких налаштувань або змінанням/встановленням насадок чи аксесуарів. Перед підключенням інструменту до мережі живлення, відпустіть тригерний перемикач, щоб переконатися, що інструмент вимкнений.

Прикріплення бокової ручки (Рис. 1)



УВАГА! Перед використанням інструменту перевірте, що ручка надійно затягнена.

Закріпіть бокову ручку (С) до одного з отворів на будь-якій стороні корпусу коробки передач. Для забезпечення повного контролю над інструментом під час роботи завжди потрібно використовувати бокову ручку.

Аксесуари і насадки

Важливо правильно підібрати захисні кожухи, диски-підшви і фланці для використання зі шліфувальними насадками. Див. таблицю в кінці цього розділу, де наводиться інформація щодо вибору правильних насадок.

ПРИМІТКА. Шліфування країв можна виконувати за допомогою дисків типу 27, розроблених спеціально для таких завдань.



УВАГА! Номінальна швидкість обертання насадок повинна відповідати швидкості, зазначеній на попереджувальній наклейці на інструменті. Диски та інші насадки при обертанні на швидкості, що перевищує їх номінальну швидкість, можуть зірватися і спричинити травму. Насадки з різьбленням повинні мати різьбову маточину М14. Насадки без різьблення повинні мати розмір отвору оправлення діаметром 22 мм. За відсутності отвору ця насадка може бути призначена для установки на дискову пилку і не повинна використовуватися. Використовуйте тільки насадки, наведені в таблиці в кінці цього розділу. Номінальна швидкість насадок повинна перевищувати мінімальну швидкість обертання, зазначену на таблиці з технічними даними інструменту.

Установка захисного кожуха



УВАГА! Щоб знизити ризик серйозних травм, вимкніть інструмент та відключіть його від мережі живлення перед виконанням будь-яких налаштувань або змінанням/встановленням насадок чи аксесуарів. Перед підключенням інструменту до мережі живлення, відпустіть тригерний перемикач, щоб переконатися, що інструмент вимкнений.



ОБЕРЕЖНО! Дана модель шліфувальної машини вимагає використання захисних кожухів.

При використанні шліфувальної машини DWE4050, DWE4051, DWE4120, DWE4150 або DWE4151 для розрізання металу або каменю НЕОБХІДНО

використовувати захисний кожух типу 1. Захисні кожухи типу 1 можна придбати додатково у дистрибуторів компанії DEWALT.

ПРИМІТКА. Будь ласка, див. **Таблицю аксесуарів для шліфування та різання** в кінці цього розділу для отримання інформації щодо інших аксесуарів, які можна використовувати з цими шліфувальними машинами.

ВСТАНОВЛЕННЯ ТА ЗНІМАННЯ (ТИП 27) ШВИДКОЗНІМНОГО ЗАХИСНОГО КОЖУХА (РИС. 2А)

ПРИМІТКА. Якщо шліфувальна машина оснащена безключовим швидкознімним захисним кожухом, перед установкою захисного кожуха переконайтеся, що гвинт, важіль і пружина встановлені належним чином.

1. Натисніть на важіль блокування захисного кожуха (J).
 2. Утримуючи важіль відпускання захисного кожуха у відкритому положенні, вирівняйте виступи (K) на захисному кожусі з вирізами (L) на корпусі коробки передач.
 3. Утримуючи важіль відпускання захисного кожуха у відкритому положенні, натисніть на захисний кожух, так щоб виступи кожуха встали на місце, потім поверніть їх в канавку на маточині корпусу коробки передач. Відпустіть важіль звільнення захисного кожуха.
 4. Повернувши інструмент шпинделем до себе, поверніть захисний кожух за годинниковою стрілкою у потрібне робоче положення. Корпус захисного кожуха потрібно розташувати між шпинделем та оператором, щоб забезпечити максимальний захист оператора.
 5. Для простого регулювання повертайте захисний кожух за годинниковою стрілкою.
- ПРИМІТКА.** Важіль відпускання захисного кожуха повинен бути зафіксований в одному з отворів (M) на муфті захисного кожуха. Це забезпечує фіксацію захисного кожуха. Захисний кожух можна перевести в протилежну сторону, натиснувши на важіль відпускання захисного кожуха.
6. Щоб зняти захисний кожух, виконайте дії 1–3 цієї інструкції в зворотному порядку.

ЗАХИСНИЙ КОЖУХ З КРІПІЛЬНИМ ГВИНТОМ (МАЛ. 2В)

1. Покладіть кутову шліфувальну машину на стіл, шпинделем (B) догори.
2. Вирівняйте виступи (K) з вирізами (L).
3. Натисніть на захисний кожух (F) донизу та поверніть його у необхідне положення.
4. Добре затягніть гвинт (N).
5. Щоб зняти захисний кожух, відкрутіть гвинт.



ОБЕРЕЖНО! Якщо захисний кожух неможливо затягнути шляхом

регулювання гвинта, не використовуйте інструмент. Для запобігання ризику отримання травми надайте інструмент і захисний кожух у сервісний центр для ремонту або заміни кожуха.

ВСТАНОВЛЕННЯ ЗАКРИТОГО ЗАХИСНОГО КОЖУХА (ТИП 1)



УВАГА! Перед встановленням закритого (тип 1) захисного кожуха зніміть кріпильний гвинт, важіль і пружину швидкознімного захисного кожуха, якщо такі є. Зняті деталі повинні бути збережені і знову встановлені при використанні швидкознімного захисного кожуха. Помітки місць розташування цих деталей перед розбиранням значно допоможуть при збірці.

1. Відкрийте затискач захисного кожуха. Вирівняйте виступи (K) на захисному кожусі з вирізами (L) на корпусі коробки передач.
2. Натисніть на захисний кожух, поки його виступ не увійде і не стане вільно рухатися в канавці на маточині корпусу коробки передач.
3. Поверніть захисний кожух у потрібне робоче положення. Корпус захисного кожуха потрібно розташувати між шпинделем та оператором, щоб забезпечити максимальний захист оператора.
4. Закрийте затискач захисного кожуха, щоб зафіксувати кожух на кришці корпусу коробки передач. Ви не зможете вручну повернути захисний кожух, коли затискач знаходиться у закритому положенні. Якщо кожух повертається, затягніть регульовальний гвинт, залишаючи затиснений важіль у закритому положенні. Не користуйтеся шліфувальною машиною з незафіксованим захисним кожухом або затискачем у відкритому положенні.
5. Щоб зняти захисний кожух, відкрийте затискач, поверніть кожух в напрямку, зазначеному стрілками, і зніміть захисний кожух, потягнувши його вгору з інструменту.

ПРИМІТКА. Якщо з часом фіксація захисного кожуха (тип 1) буде ослаблена, затягніть регульовальний гвинт, тримаючи затискач у закритому положенні.



ОБЕРЕЖНО! Якщо захисний кожух неможливо затягнути шляхом регулювання гвинта, не використовуйте інструмент. Для запобігання ризику отримання травми надайте інструмент і захисний кожух в авторизований сервісний центр для ремонту або заміни кожуха.

ПРИМІТКА. Не затягуйте регульовальний гвинт, якщо затиснений важіль

знаходиться у відкритому положенні. В результаті цього може статися невиявне пошкодження захисного кожуха або монтажної маточини.

Встановлення та знімання шліфувального або ріжучого диску (мал. 1, 4, 5)



УВАГА: Не використовуйте пошкоджені диски.

1. Установіть інструмент на стіл, захисний кожух вгорі.
2. Коректно встановіть опорний фланець (D) на шпindel (B) (мал. 4).
3. Розташуйте диск (P) на опорному фланці (D). При встановленні диска з піднятим центром переконайтесь, що піднятий центр (O) направлений на опорний фланець (D).
4. Закрутіть різьбову затискну гайку (E) на шпindel (B) (рис. 5):
 - a. Кільце на різьбовій затискній гайці (E) затискній гайці (e) повинно (рис. 5A);
 - b. Кільце на різьбовій затискній гайці (E) повинно бути направлено від диска при встановленні ріжучого диска (рис. 5B).
5. Натисніть на кнопку блокування шпindelю (A) та поверніть шпindel (B), доки він не буде заблокований на місці.
6. Затягніть різьбову затискну гайку (E) за допомогою шестигранного ключа або двостороннього гайкового ключа.
7. Відпустіть блокування шпindelю.
8. Затягніть різьбову затискну гайку (E) за допомогою шестигранного ключа або двостороннього гайкового ключа.

ПРИМІТКА. Шліфування країв можна виконувати за допомогою дисків типу 27, які розроблені для цієї мети і мають відповідні характеристики; диски товщиною 6 мм розроблені для шліфування поверхні, а диски товщиною 3 мм – для шліфування країв. Розрізання можна виконувати за допомогою диска типу 1 і захисного кожуха типу 1.

Установка дротових щіток і дископодібних дротових щіток

Щітки зачищаючі або дископодібні дротові щітки прикрічуються безпосередньо на шліфувальний шпindel без використання фланців. Використовуйте тільки дротові щітки або диски з різьбовою маточиною M14. При використанні дротових щіток або дископодібних дротових щіток необхідно використовувати захисний кожух типу 27.



ОБЕРЕЖНО! При роботі з дротовими щітками або дископодібними щітками вдягайте рукавиці. Щітки можуть бути гострими.



ОБЕРЕЖНО! При встановленні та використанні щітки або диски не повинні торкатися захисного кожуху. На аксесуарі може виникнути невиявне пошкодження, що може спричинити від'єднання дротів від диску або чаші.

1. Вручну закрутіть диск на шпindelі.
2. Натисніть кнопку блокування шпindelю та скористайтесь гайковим ключем для затягування щітки або дископодібної дротової щітки на маточині.
3. Для зняття диску виконайте всі процедури у зворотному порядку.

ПРИМІТКА. Невірне встановлення маточини диску перед увімкненням інструмента може призвести до пошкодження інструмента або диску.

Установка і зняття опорної пластини/шліфувального листа (рис. 1)

1. Розташуйте інструмент на столі або іншій рівній поверхні так, щоб захисний кожух дивився вгору.
2. Зніміть опорний фланець (D).
3. Розмістіть гумову опорну пластину на шпindelі (B).
4. Розмістіть шліфувальний лист на гумовій опорній пластині.
5. Закрутіть різьбову затискну гайку (E) на шпindelі. Кільце на різьбовій затискній гайці повинно бути направлено на гумову опорну пластину.
6. Натисніть на кнопку блокування шпindelю (A) та поверніть шпindel (B) доки він не буде заблокований на місці.
7. Затягніть різьбову затискну гайку (E) за допомогою шестигранного ключа або двостороннього гайкового ключа.
8. Відпустіть блокування шпindelю.
9. Щоб зняти гумову опорну пластину, відпустіть різьбову затискну гайку (E) за допомогою шестигранного ключа з комплекту інструменту або двостороннього гайкового ключа.

Встановлення зачищаючої щітки

Прикрутіть зачищувальну щітку безпосередньо на шпindel без використання прокладки і фланця з різьбленням.

Перед експлуатацією

- Встановіть захисний кожух і відповідний диск. Не використовуйте занадто зношені диски.
- Переконайтесь, що внутрішній та зовнішній фланець встановлені належним чином. Дотримуйтеся інструкцій, наведених у **Таблиці насадок для шліфування та розрізання**.
- Переконайтесь, що диск обертається у напрямку, вказаному стрілками на аксесуарі або інструменті.
- Не використовуйте пошкоджені аксесуари. Перед кожним використанням необхідно оглянути насадки, наприклад, абразивні диски – на наявність пошкоджень та тріщин, опорні пластини – на наявність тріщин або надмірний знос, дротову щітку – на порив дротів чи тріщини. Якщо електричний інструмент або приладдя падали, необхідно оглянути їх на пошкодження та встановити приладдя без дефектів. Після огляду та встановлення насадки відступіть на певну відстань та попросіть сторонніх відійти від площини обертання приладдя. Запустіть електричний інструмент при максимальній швидкості без навантаження та залиште його в робочому стані впродовж однієї хвилини. Пошкоджені насадки звичайно зламаються під час такого запуску.

ЕКСПЛУАТАЦІЯ

Інструкції з використання



УВАГА! Дотримуйтесь загального переліку інструкцій з техніки безпеки та відповідних норм.



УВАГА! Щоб знизити ризик серйозних травм, вимкніть інструмент та відключіть його від мережі живлення перед виконанням будь-яких налаштувань або змінням/встановленням насадок чи аксесуарів. Перед підключенням інструменту до мережі живлення, відпустіть тригерний перемикач, щоб переконатися, що інструмент вимкнений.



УВАГА!

- Слідкуйте, щоб всі оброблювані заготовки були надійно зафіксовані на місці.
- Надійно закріплюйте оброблювану заготовку. Використовуйте затискач або затискний патрон для деталі, що оброблюється, на стабільній платформі. Дуже важливо надійно зафіксувати заготовку, щоб запобігти її зсуву та втраті контролю над інструментом. Зсув заготовки або

втрата контролю над інструментом може призвести до небезпечної ситуації і стати причиною травми.

- **Використання опорних пластин або заготовок великого розміру зведе до мінімуму ризик заїдання диску та віддачі.** Великі заготовки можуть прогинатися під власною вагою. Опори необхідно розташувати під заготовкою біля лінії розрізу та біля краю заготовки з обох боків диска.
- При роботі з цим інструментом надягайте робочі рукавиці.
- Під час використання корпус коробки передач дуже сильно нагрівається.
- Застосовуйте лише м'який тиск на інструмент. Не докладайте бокового зусилля до диска.
- Уникайте перенавантаження інструменту. Якщо інструмент стає гарячим, залишіть його на кілька хвилин запущеним, але без навантаження.
- Уникайте перенавантаження інструменту. Якщо інструмент стає гарячим, залишіть його на кілька хвилин запущеним, але без навантаження, для охолодження приладдя. Не торкайтеся насадки до моменту її охолодження. Під час використання диски надмірно нагріваються.
- У жодному разі не використовуйте шліфувальні диски без встановленого відповідного захисного кожуха.
- Не використовуйте цей електричний пристрій в установках для відрізання.
- Ніколи не використовуйте прокладки з насадками з абразивними матеріалами.
- Пам'ятайте, що диски продовжують обертатися після вимкнення інструменту.

Правильне положення рук (рис. 1, 6)



УВАГА! Щоб знизити ризик серйозних травм, **ЗАВЖДИ** забезпечуйте правильне положення рук, як показано на малюнку.



УВАГА! Щоб знизити ризик серйозних травм, **ЗАВЖДИ** добре тримайте інструмент, щоб попередити випадкову віддачу.

Вірне положення рук полягає в тому, що одна рука розташована на боковій ручці (С), а інша рука – на корпусі інструменту, як показано на рисунку 1.

Перемикачі



ОБЕРЕЖНО! Міцно тримайте бокову ручку та корпус інструмента, щоб не втрачати контроль за ним під час запуску та використання, до моменту, коли приладдя перестане обертатися. Перед тим, як покласти інструмент, переконайтеся, що диск перестав обертатися.

ПРИМІТКА. Щоб зменшити ризик несподіваного руху інструмента, не вмикайте і не вимикайте його під навантаженням. Перед тим, як торкатися оброблюваної поверхні, дайте шліфувальній машині розігнатися до повної швидкості. Підніміть інструмент з поверхні перед тим, як його вимкнути. Дозвольте інструменту повністю зупинитися перед тим, як покласти його.

ПЕРЕСУВНИЙ ПЕРЕМИКАЧ (РИС. 3) (DWE4050, DWE4051, DWE4150, DWE4151)



УВАГА! Перед підключенням інструменту до мережі живлення переконайтеся, що пересувний перемикач знаходиться у положенні Вимк.; для цього натисніть і відпустіть задню половину перемикача. Після будь-якого переривання подачі електрики до інструменту, наприклад, при спрацьовуванні пристрою аварійного вимкнення, автоматичного вимикача, при випадковому від'єднанні від джерела живлення або при виникненні збою електроживлення, завжди перевіряйте, що пересувний перемикач знаходиться у положенні Вимк., як було описано вище. Якщо пересувний перемикач при подачі живлення знаходиться у положенні Увімк., інструмент раптово почне працювати.

Щоб увімкнути інструмент змістіть пересувний перемикач Увімк./Вимк. (G) в сторону передньої частини інструменту. Щоб зупинити інструмент, відпустіть пересувний перемикач Увімк./Вимк. Для безперервного режиму роботи пересуньте перемикач у сторону передньої частини інструменту і натисніть на передню половину перемикача. Для вимкнення безперервного режиму роботи інструменту натисніть на задню половину пересувного перемикача і відпустіть.

ЛОПАТКОВИЙ ПЕРЕМИКАЧ (МАЛ. 3) (DWE4120)

1. Щоб увімкнути інструмент, пересуньте важіль блокування перемикача (I) в сторону задньої частини інструменту і натисніть лопатковий перемикач (H). Інструмент буде працювати, поки перемикач натиснений.
2. Вимкніть інструмент, відпустивши лопатковий перемикач.

Блокування шпинделя (Рис. 1)

Блокування шпинделя (А) призначено для уникнення обертання шпинделя при установці або зніманні дисків. Використовуйте цей пристрій лише, коли інструмент вимкнений, відключений від мережі живлення та повністю зупинений.

ПРИМІТКА. Щоб знизити ризик пошкодження інструмента не використовуйте фіксатор для блокування шпинделя в момент роботи інструмента. Це може призвести до пошкодження інструменту та до відкручування насадки, що може спричинити травмування.

Щоб скористатися функцією блокування, натисніть на кнопку блокування шпинделя та поверніть шпиндель максимально.

Використання для обробки металу

При використанні для роботи з металом, переконайтеся, що пристрій захисного відключення (RCD) встановлено для уникнення залишкових ризиків через металеву стружку.

Якщо подача живлення припинена пристроєм RCD, віднесіть інструмент в офіційний сервісний центр компанії DEWALT.



УВАГА! В екстремальних робочих умовах електропровідний пил може накопичуватись всередині корпусу інструмента при роботі з металом. Це може призвести до зносу захисної ізоляції машини з потенційним ризиком ураження електричним струмом.

Щоб уникнути накопичення металеві стружки в машині, ми рекомендуємо щоденно очищувати вентиляційні отвори. Див. розділ **Технічне обслуговування**.

Різання металу

При різанні працюйте з помірною подачею, відповідно до оброблюваного матеріалу. У жодному разі не тисніть на ріжучий диск, не нахильте інструмент, не здійснюйте коливальних рухів.

Не знижуйте швидкість обертання ріжучого диска, застосовуючи бічний тиск.

Інструмент повинен завжди працювати в напрямку руху вперед. При недотриманні цього застереження існує небезпека неконтрольованої віддачі та втрати контролю під час різання.

При різанні профілів і брусків з квадратним перетином найкраще починати з меншого поперекового перетину.

Чорнове шліфування

У жодному разі не використовуйте різальні диски для грубого шліфування. Завжди використовуйте захисний кожух типу 27.

Щоб досягти найкращих результатів при чорновому шліфуванні, встановіть інструмент під кутом від 30° до 40°. Докладаючи помірних зусиль, переміщайте інструмент вперед-назад. Таким чином можна уникнути надмірного нагрівання заготовки, втрати кольору та утворення канавок на її поверхні.

Різання каменю

Цей інструмент можна використовуватися лише для сухого різання. Для різання каменя найкраще використовувати алмазні ріжучі диски. Не використовуйте інструментом без протипилової маски.

Рекомендації з експлуатації

Будьте уважними під час вирізання гнізд у структурних стінах. Прорізування отворів у стінах регулюється встановленими нормами, специфічними для кожної окремої країни. Цих норм необхідно дотримуватися за будь-яких обставин. Перед тим, як розпочати роботу, проконсультуйтеся з відповідальним інженером-конструктором, архітектором або інспектором нагляду за будівництвом.

Використання пелюсткових дисків



УВАГА! Накопичення металевого пилю. Інтенсивне використання пелюсткових дисків для металу може призвести до збільшення ризику потенційного ураження електричним струмом. Щоб знизити ризик, перед використанням вставте пристрій захисного відключення за струмом витoku та щоденно очищуйте вентиляційні отвори стисненим повітрям відповідно до вказаних нижче інструкцій щодо технічного обслуговування.

ТЕХНІЧНЕ ОБСЛУГОВУВАННЯ

Ваш електроінструмент виробництва компанії DEWALT призначений для роботи протягом довгого часу з мінімальним обслуговуванням. Тривала задовільна робота приладу залежить від належного обслуговування приладу та регулярного його очищення.



УВАГА! Щоб знизити ризик серйозних травм, вимкніть інструмент та відключіть його від мережі живлення перед виконанням будь-яких налаштувань або зніманням/встановленням насадок чи аксесуарів. Перед підключенням інструменту до мережі живлення, відпустіть тригерний перемикач, щоб переконатися, що інструмент вимкнений.

Зношування щіток

Мотор автоматично вимикається, коли вугільні щітки вимагають заміни через зношення. Вугільні щітки не підлягають обслуговуванню користувачем. Віднесіть інструмент в авторизований сервісний центр DEWALT.



Змащування

Ваш електричний інструмент не вимагає додаткового змащування.



Очищення



УВАГА! Коли пил та бруд стають помітними та починають накопичуватися біля вентиляційних отворів, видавайте бруд та пил зсередини основного корпусу за допомогою сухого повітря. Під час виконання цієї операції використовуйте рекомендовані засоби захисту органів зору та рекомендовану протипилову маску.



УВАГА! Ніколи не використовуйте розчинники та інші агресивні хімічні засоби для очищення неметалевих деталей інструмента. Такі хімічні речовини можуть нанести шкоду матеріалам, що використовуються в цих деталях. Використовуйте вологу ганчірку, змочену лише водою з м'яким милом. Не дозволяйте рідині потрапляти всередину інструмента та ніколи не занурюйте деталі інструмента в рідину.

Додаткове приладдя



УВАГА! Через те, що інші аксесуари, що не рекомендовані компанією DEWALT, не були перевірені з цим продуктом, використання таких аксесуарів з цим інструментом може бути небезпечним. Щоб знизити ризик травми, використовуйте лише аксесуари, рекомендовані компанією DEWALT.

Зверніться до дилера для отримання додаткової інформації щодо відповідного приладдя.

Макс. [мм]		Мін. швидкість обертання [хв. ⁻¹]	Периферійна швидкість [м/с]	Довжина нарізного отвору [мм]
D	b	d		

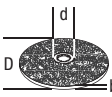
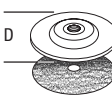
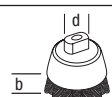
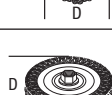
	115	6	22,23	11 800	80	–
	125	6	22,23	11 800	80	–
	115	–	–	11 800	80	–
	125	–	–	11 800	80	–
	75	30	M14	11 800	45	16,0
	115	12	M14	11 800	80	16,0
	125	12	M14	11 800	80	16,0



Виробник:
"Stanley Black & Decker Deutschland
GmbH" Black-&-Decker Str.40, D-65510
Idstein, Німеччина

Захист навколишнього середовища



Роздільний збір. Даний виріб не можна викидати разом зі звичайним побутовим сміттям.

Якщо якось ви вирішите, що ваш виріб фірми DEWALT має бути замінено, або він вам більше не потрібний, не викидайте його на смітник побутового сміття. Цей виріб необхідно утилізувати в місцях роздільного збору сміття.













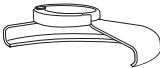

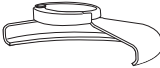

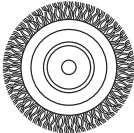
Роздільний збір використаних виробів та пакування дозволяє повторно переробляти та використовувати матеріали. Переробка повторно використаних матеріалів допомагає знизити рівень забруднення навколишнього середовища та зменшує потребу в сировині.

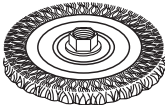
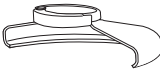
Місцеві законодавчі акти можуть передбачати окремий збір електричного обладнання в муніципальних місцях для збору сміття або продавцями при покупці нового обладнання.

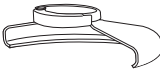

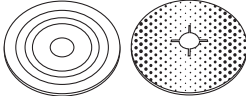
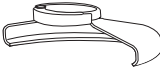



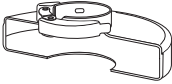

Компанія DEWALT має можливість для збору та переробки продуктів DEWALT після закінчення їхнього терміну служби. Щоб скористатися цією послугою, поверніть виріб компанії в один з офіційних сервісних центрів, які збирають відпрацьовані вироби від нашого імені.

Ви можете знайти місцезнаходження найближчого до вас сервісного центру, зв'язавшись з місцевим офісом компанії DEWALT за адресою, що вказана у цих інструкціях. Крім того, список офіційних сервісних центрів компанії DEWALT з усіма подробицями нашого післяпродажного обслуговування та контактною інформацією міститься в інтернеті за адресою: www.2helpU.com.

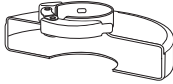
ТАБЛИЦЯ ШЛІФУВАЛЬНИХ ТА РІЗУЧИХ НАСАДОК

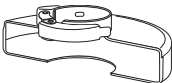
Тип захисного кожуха	Насадка	Опис	Як встановити на шліфувальну машину
 <p>ЗАХИСНИЙ КОЖУХ ТИПУ 27</p>		Шліфувальний диск із вдавленим центром	 <p>Захисний кожух типу 27</p>
		Пелюстковий диск	 <p>Опорний фланець</p>
		Дископодібні дровотві щітки	 <p>Диск із вдавленим центром типу 27</p>  <p>Нарізна затискна гайка</p>
		Дископодібні дровотві щітки з різьбовою гайкою	 <p>Захисний кожух типу 27</p>  <p>Дископодібна дровава щітка</p>
		Щітка зачищувальна з різьбленою гайкою	 <p>Захисний кожух типу 27</p>  <p>Дровава щітка</p>
		Опорна прокладка/шліфувальний лист	 <p>Захисний кожух типу 27</p>  <p>Гумова опорна прокладка</p>  <p>Шліфувальний диск</p>  <p>Нарізна затискна гайка</p>

ТАБЛИЦЯ ШЛІФУВАЛЬНИХ ТА РІЗУЧИХ НАСАДОК (продовження)

Тип захисного кожуха	Насадка	Опис	Як встановити на шліфувальну машину
 <p>ЗАХИСНИЙ КОЖУХ ТИПУ 1</p>		Різальний диск для каменю, зі зв'язувальною речовиною	 <p>Захисний кожух типу 1</p>
		Диск для різання металу, зі зв'язувальною речовиною	 <p>Опорний фланець</p>
 <p>ЗАХИСНИЙ КОЖУХ ТИПУ 1</p> <p>АБО</p>  <p>ЗАХИСНИЙ КОЖУХ ТИПУ 27</p>		Алмазні різальні диски	 <p>Різальний диск</p>  <p>Нарізна затискна гайка</p>

DEWALT

ГАРАНТІЙНИЙ ТАЛОН

**3 РОКИ
ГАРАНТІЇ**

1. Вітаємо Вас з покупкою високоякісного виробу DEWALT і висловлюємо вдячність за Ваш вибір.
2. При покупці виробу вимагайте перевірки його комплекtnості і справності у Вашій присутності, інструкцію з експлуатації та заповнений гарантійний талон українською мовою. В гарантійному талоні повинні бути внесені: модель, дата продажу, серійний номер, дата виробництва інструменту, назва, печатка і підпис торгової організації. За відсутності у Вас правильно заповненого гарантійного талону, а також при невідповідності зазначених у ньому даних ми будемо змушені відхилити Ваші претензії щодо якості даного виробу.
3. Щоб уникнути непорозумінь, переконливо просимо Вас перед початком роботи з виробом уважно ознайомитися з інструкцією з його експлуатації. Правовою основою справжніх гарантійних умов є чинне Законодавство. Гарантійний термін на даний виріб складає 36 місяці і обчислюється з дня продажу. У разі усунення недоліків виробу, гарантійний строк продовжується на період його перебування в ремонті. Термін служби виробу становить 5 років з дня продажу.
4. У разі виникнення будь-яких проблем у процесі експлуатації виробу рекомендуємо Вам звертатися тільки в уповноважені сервісні центри DEWALT, адреси та телефони яких Ви зможете знайти в гарантійному талоні, на сайті www.2helpU.com або дізнатися в магазині. Наші сервісні станції - це не тільки кваліфікований ремонт, але і широкий асортимент запчастин і аксесуарів.
5. Виробник рекомендує проводити періодичну перевірку і технічне обслуговування виробу в уповноважених сервісних центрах.
6. Наші гарантійні зобов'язання поширюються тільки на несправності, виявлені протягом гарантійного терміну і викликані дефектами виробництва та \ або матеріалів.
7. Гарантійні умови не поширюються на несправності виробу, що виникли в результаті:
 - 7.1. Недотримання користувачем приписів інструкції з експлуатації виробу, застосування виробу не за призначенням, неправильного зберігання, використання приладдя, витратних матеріалів і запчастин, що не передбачені виробником.
 - 7.2. Механічного пошкодження (відколи, тріщини і руйнування) внутрішніх і зовнішніх деталей виробу, основних і допоміжних рукояток, мережевого кабелю, що викликані зовнішнім ударним або будь-яким іншим впливом
 - 7.3. Потрапляння у вентиляційні отвори та проникнення всередину виробу сторонніх предметів, матеріалів або речовин, що не є відходами, які супроводжують застосування виробу за призначенням, такими як: стружка, тирса, пісок, та ін.
 - 7.4. Впливу на виріб несприятливих атмосферних і інших зовнішніх факторів, таких як дощ, сніг, підвищена вологість, нагрівання, агресивне середовище, невідповідність параметрів електромережі, що зазначені на інструменті.
 - 7.5. Стихійного лиха. Пошкодження або втрати виробу, що пов'язані з непередбаченими лихами, стихійними явищами, у тому числі внаслідок ліх непереможної сили (пожежа, блискавка, потоп і інші природні явища), а також внаслідок перепадів напруги в електромережі та іншими причинами, які знаходяться поза контролем виробника.
8. Гарантійні умови не поширюються:
 - 8.1. На інструменти, що піддавалися розкриттю, ремонту або модифікації поза уповноваженим сервісним центром.
 - 8.2. На деталі, вузли та матеріали, що мають сліди природного зносу, такі як: приводні ремені і колеса, вугільні щітки, мастило, підшипники, зубчасті зчеплення редукторів, гумові ущільнення, сальники, направляючі ролики, муфти, вижимачі, бойки, штовхачі, стовпи тощо.
 - 8.3. На змінні частини: патрони, цанги, затискні гайки і фланці, фільтри, ножі, шліфувальні підшви, ланцюги, зірочки, пильні шини, захисні кожухи, пилки, абразиви, пильні і абразивні диски, фрези, свердла, бури тощо
 - 8.4. На несправності, що виникли в результаті перевантаження інструменту (як механічного, так і електричного), що спричинили вихід з ладу одночасно двох і більше деталей і вузлів, таких як: ротора і статора, обох обмоток статора, веденої і ведучої шестерень редуктора або інших вузлів і деталей. До безумовних ознак перевантаження виробу відносяться, крім інших: поява кольорів мінливості, деформація або оплвлення деталей і вузлів виробу, потемніння або обуглювання ізоляції проводів електродвигуна під впливом високої температури.

Товар отриманий в справному стані, без видимих ушкоджень, в повній комплектації, перевірений у моїй присутності, претензій щодо якості товару не маю. З умовами гарантійного обслуговування ознайомлений і згоден.

П. І. Б. та підпис власника _____

Шановні клієнти, наша мережа авторизованих сервісних центрів постійно розширюється. Актуальну інформацію про обслуговування в місті, що цікавить вас, ви можете дізнатися на сайті

www.2helpU.com

Редакція ВК/12-12-2018

Інформація про інструмент

Найменування інструменту	
Модель	
Найменування продавця	
Дата продажу	

М.П.
Продавця

Серійний номер/Дата виробництва

Інструмент	
Зарядний пристрій	
Акумулятор 1	
Акумулятор 2	

На сайті www.2helpU.com доступні наступні функції:

- Список авторизованих сервісних центрів
- Зручний пошук найближчого сервісного центру
- Керівництво з експлуатації
- Технічні характеристики
- Список деталей і запасних частин
- Схема складання інструменту



Також дану інформацію ви можете отримати, зателефонувавши за номером: 0 (800) 211 521 в Україні

ВІДМІТКА ПРО ПРОВЕДЕННЯ СЕРВІСНОГО ОБСЛУГОВУВАННЯ

№1	№2	№3	№4
№ замовлення	№ замовлення	№ замовлення	№ замовлення
Дата прийому	Дата прийому	Дата прийому	Дата прийому
Дата ремонту	Дата ремонту	Дата ремонту	Дата ремонту
Печатка і підпис сервісного центру	Печатка і підпис сервісного центру	Печатка і підпис сервісного центру	Печатка і підпис сервісного центру

130.com.ua