

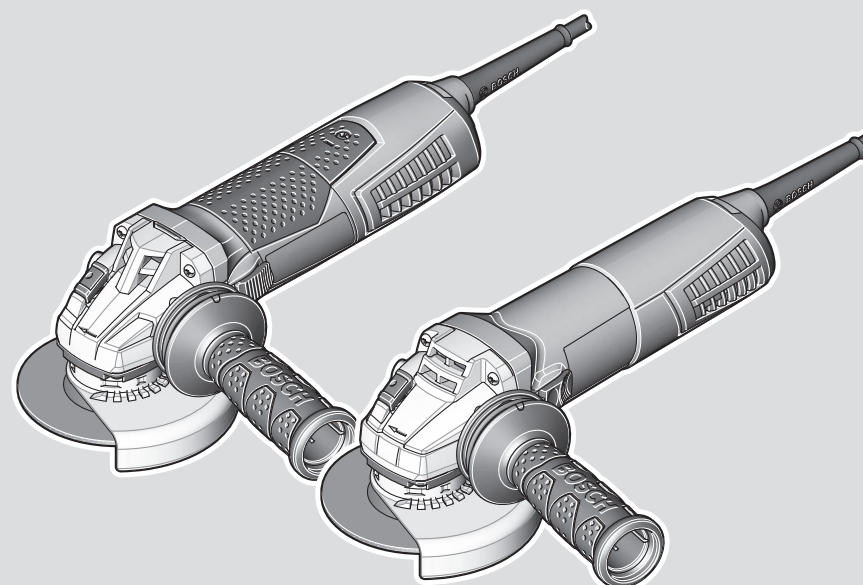

BOSCH **GWS Professional**

9-115 | 9-125 | 11-125 | 12-125 CI | 13-125 CI | 13-125 CIE | 15-125 CIE |
15-125 Inox | 17-125 CI | 17-125 CIE | 17-125 CIT | 17-150 CI | 17-125 Inox |
19-125 CI | 19-125 CIE | 19-150 CI | 19-125 CIST



Robert Bosch Power Tools GmbH
70538 Stuttgart
GERMANY

www.bosch-pt.com

1 609 92A 6PL (2021.06) 0 / 430



1 609 92A 6PL

de Originalbetriebsanleitung	ru Оригинальное руководство по эксплуатации	lt Originali instrukcija
en Original instructions	uk Оригінальна інструкція з експлуатації	ko 사용 설명서 원본
fr Notice originale	kk Пайдалану нұсқаулығының түпнұсқасы	ar دليل التشغيل الأصلي
es Manual original	ro Instrucțiuni originale	fa دفترچه راهنمای اصلی
pt Manual original	bg Оригинална инструкция	
it Istruzioni originali	mk Оригиналнo упатство за работа	
nl Oorspronkelijke gebruiksaanwijzing	sr Originalno uputstvo za rad	
da Original brugsanvisning	sl Izvirna navodila	
sv Bruksanvisning i original	hr Originalne upute za rad	
no Original driftsinstruks	et Algupärane kasutusjuhend	
fi Alkuperäiset ohjeet	lv Instrukcijas oriģinālvalodā	
el Πρωτότυπο οδηγιών χρήσης		
tr Orijinal işletme talimatı		
pl Instrukcja oryginalna		
cs Původní návod k používání		
sk Pôvodný návod na použitie		
hu Eredeti használati utasítás		



Deutsch	Seite	6
English	Page	19
Français	Page	31
Español	Página	45
Português	Página	58
Italiano	Pagina	72
Nederlands	Pagina	85
Dansk	Side	98
Svensk	Sidan	110
Norsk	Side	122
Suomi	Sivu	134
Ελληνικά	Σελίδα	146
Türkçe	Sayfa	160
Polski	Strona	173
Čeština	Stránka	187
Slovenčina	Stránka	199
Magyar	Oldal	212
Русский	Страница	225
Українська	Сторінка	240
Қазақ	Бет	255
Română	Pagina	270
Български	Страница	283
Македонски	Страница	297
Srpski	Strana	311
Slovenščina	Stran	323
Hrvatski	Stranica	336
Eesti	Lehekülg	348
Latviešu	Lappuse	360
Lietuvių k.	Puslapis	374
한국어	페이지	387
عربي	الصفحة	398
فارسی	صفحه	410

CE/UK CA I/i

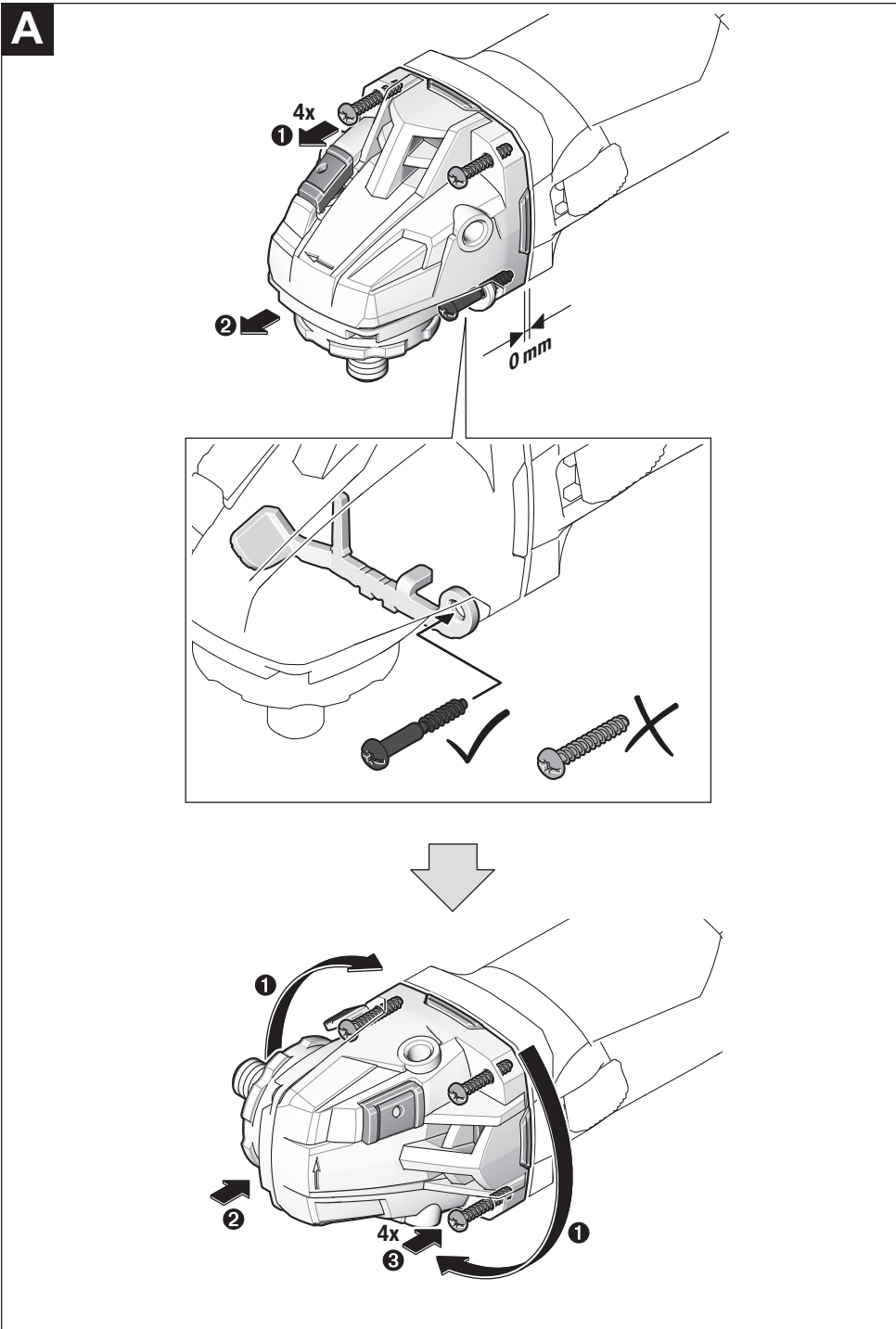

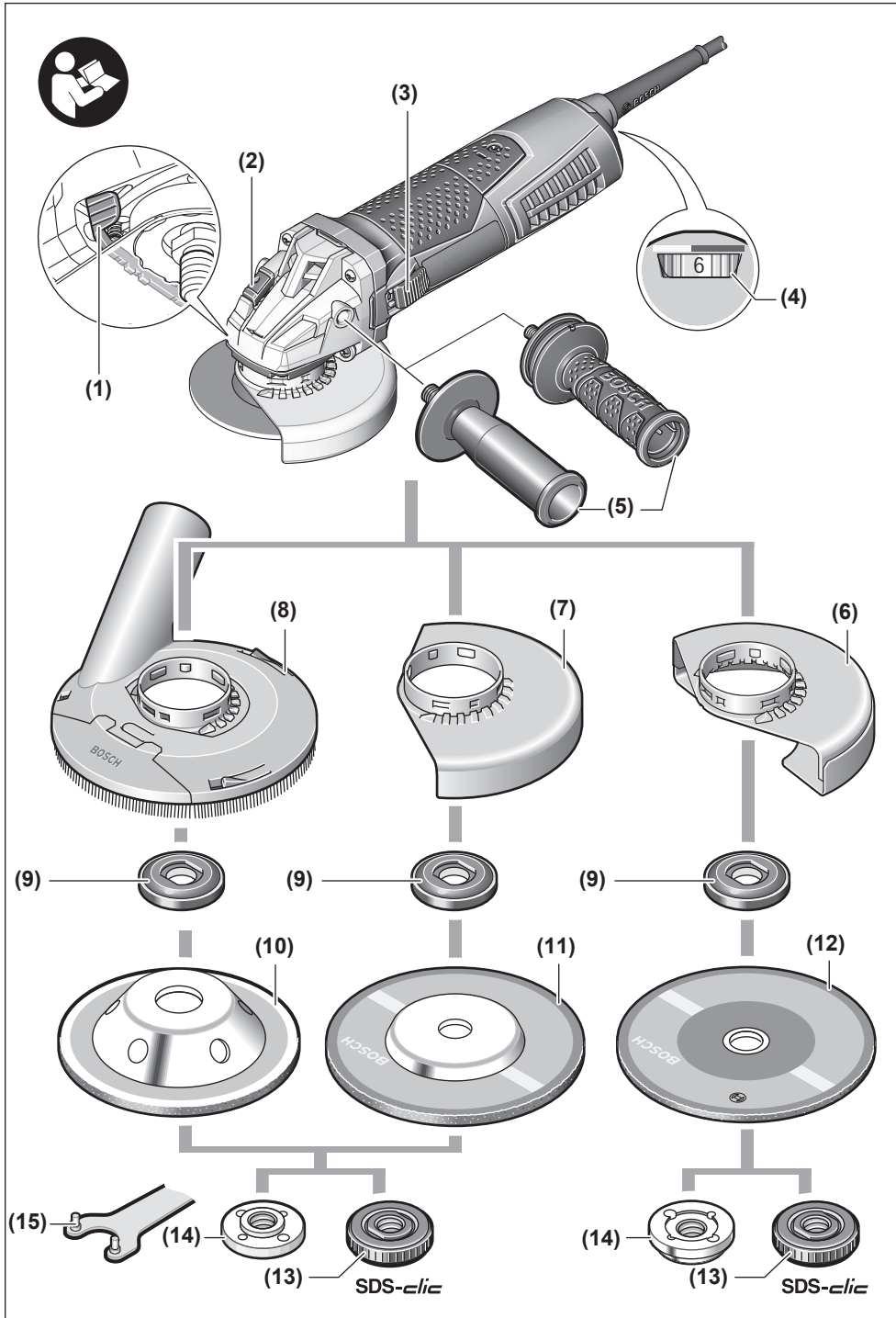

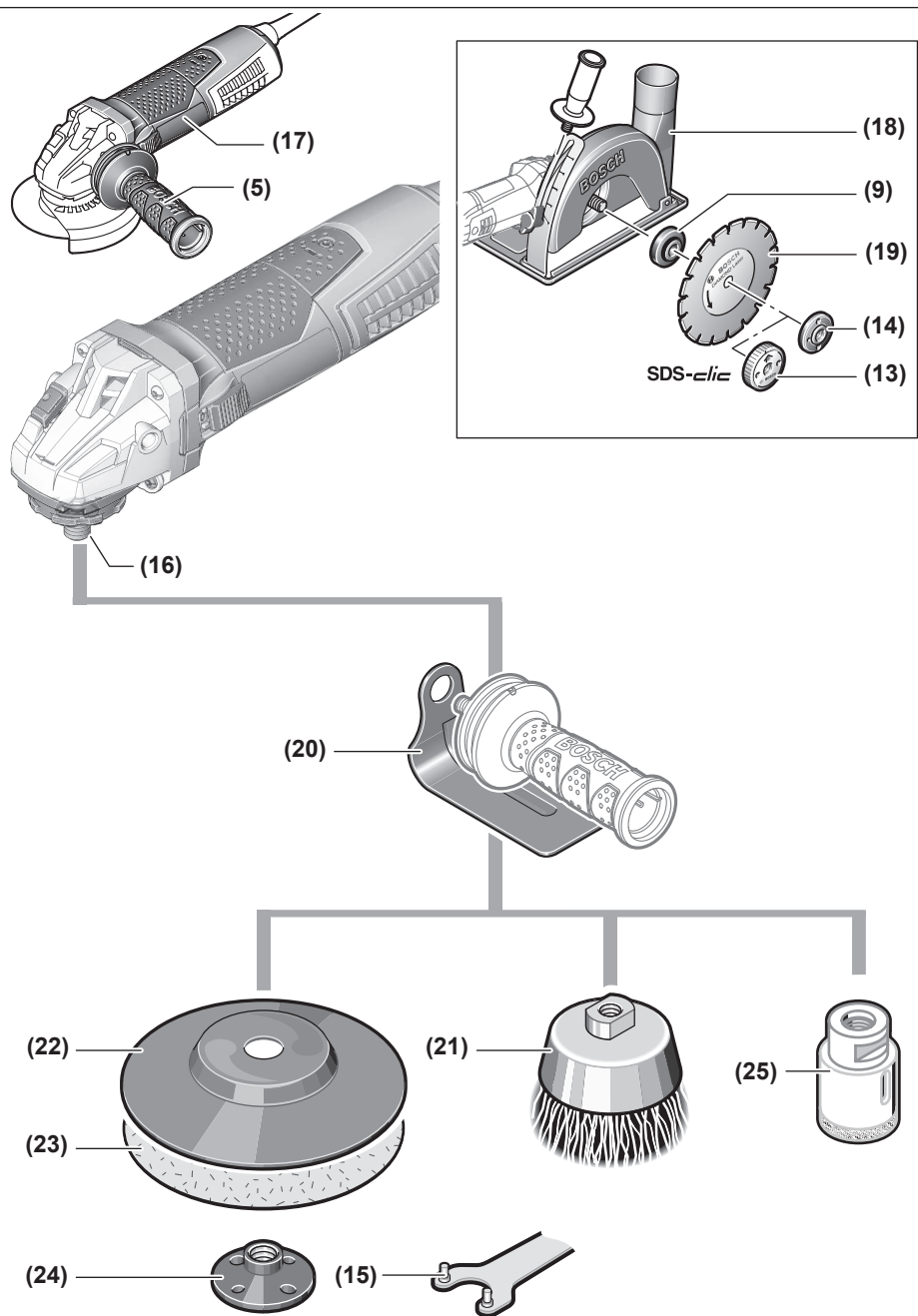

Deutsch

Sicherheitshinweise

Allgemeine Sicherheitshinweise für Elektrowerkzeuge

⚠️ WARNUNG Lesen Sie alle Sicherheitshinweise und Anweisungen. Versäumnisse

bei der Einhaltung der Sicherheitshinweise und Anweisungen können elektrischen Schlag, Brand und/oder schwere Verletzungen verursachen.

Bewahren Sie alle Sicherheitshinweise und Anweisungen für die Zukunft auf.

Der in den Sicherheitshinweisen verwendete Begriff „Elektrowerkzeug“ bezieht sich auf netzbetriebene Elektrowerkzeuge (mit Netzkabel) und auf akkubetriebene Elektrowerkzeuge (ohne Netzkabel).

Arbeitsplatzsicherheit

- ▶ **Halten Sie Ihren Arbeitsbereich sauber und gut beleuchtet.** Unordnung oder unbeleuchtete Arbeitsbereiche können zu Unfällen führen.
- ▶ **Arbeiten Sie mit dem Elektrowerkzeug nicht in explosionsgefährdeter Umgebung, in der sich brennbare Flüssigkeiten, Gase oder Stäube befinden.** Elektrowerkzeuge erzeugen Funken, die den Staub oder die Dämpfe entzünden können.
- ▶ **Halten Sie Kinder und andere Personen während der Benutzung des Elektrowerkzeugs fern.** Bei Ablenkung können Sie die Kontrolle über das Gerät verlieren.

Elektrische Sicherheit

- ▶ **Der Anschlussstecker des Elektrowerkzeuges muss in die Steckdose passen. Der Stecker darf in keiner Weise verändert werden. Verwenden Sie keine Adapterstecker gemeinsam mit Schutzgeerdeten Elektrowerkzeugen.** Unveränderte Stecker und passende Steckdosen verringern das Risiko eines elektrischen Schlages.
- ▶ **Vermeiden Sie Körperkontakt mit geerdeten Oberflächen wie von Rohren, Heizungen, Herden und Kühlschränken.** Es besteht ein erhöhtes Risiko durch elektrischen Schlag, wenn Ihr Körper geerdet ist.
- ▶ **Halten Sie Elektrowerkzeuge von Regen oder Nässe fern.** Das Eindringen von Wasser in ein Elektrowerkzeug erhöht das Risiko eines elektrischen Schlages.
- ▶ **Zweckentfremden Sie das Kabel nicht, um das Elektrowerkzeug zu tragen, aufzuhängen oder um den Stecker aus der Steckdose zu ziehen. Halten Sie das Kabel fern von Hitze, Öl, scharfen Kanten oder sich bewegenden Geräteteilen.** Beschädigte oder verwickelte Kabel erhöhen das Risiko eines elektrischen Schlages.
- ▶ **Wenn Sie mit einem Elektrowerkzeug im Freien arbeiten, verwenden Sie nur Verlängerungskabel, die auch für den Außenbereich geeignet sind.** Die Anwendung eines für den Außenbereich geeigneten Verlängerungskabels verringert das Risiko eines elektrischen Schlages.

- ▶ **Wenn der Betrieb des Elektrowerkzeuges in feuchter Umgebung nicht vermeidbar ist, verwenden Sie einen Fehlerstromschutzschalter.** Der Einsatz eines Fehlerstromschutzschalters vermindert das Risiko eines elektrischen Schlages.

Sicherheit von Personen

- ▶ **Seien Sie aufmerksam, achten Sie darauf, was Sie tun, und gehen Sie mit Vernunft an die Arbeit mit einem Elektrowerkzeug. Benutzen Sie kein Elektrowerkzeug, wenn Sie müde sind oder unter dem Einfluss von Drogen, Alkohol oder Medikamenten stehen.** Ein Moment der Unachtsamkeit beim Gebrauch des Elektrowerkzeuges kann zu ernsthaften Verletzungen führen.
- ▶ **Tragen Sie persönliche Schutzausrüstung und immer eine Schutzbrille.** Das Tragen persönlicher Schutzausrüstung, wie Staubmaske, rutschfeste Sicherheitsschuhe, Schutzhelm oder Gehörschutz, je nach Art und Einsatz des Elektrowerkzeuges, verringert das Risiko von Verletzungen.
- ▶ **Vermeiden Sie eine unbeabsichtigte Inbetriebnahme. Vergewissern Sie sich, dass das Elektrowerkzeug ausgeschaltet ist, bevor Sie es an die Stromversorgung und/oder den Akku anschließen, es aufnehmen oder tragen.** Wenn Sie beim Tragen des Elektrowerkzeuges den Finger am Schalter haben oder das Gerät eingeschaltet an die Stromversorgung anschließen, kann dies zu Unfällen führen.
- ▶ **Entfernen Sie Einstellwerkzeuge oder Schraubenschlüssel, bevor Sie das Elektrowerkzeug einschalten.** Ein Werkzeug oder Schlüssel, der sich in einem drehenden Geräteteil befindet, kann zu Verletzungen führen.
- ▶ **Vermeiden Sie eine abnormale Körperhaltung. Sorgen Sie für einen sicheren Stand und halten Sie jederzeit das Gleichgewicht.** Dadurch können Sie das Elektrowerkzeug in unerwarteten Situationen besser kontrollieren.
- ▶ **Tragen Sie geeignete Kleidung. Tragen Sie keine weite Kleidung oder Schmuck. Halten Sie Haare, Kleidung und Handschuhe fern von sich bewegenden Teilen.** Lockere Kleidung, Schmuck oder lange Haare können von sich bewegenden Teilen erfasst werden.
- ▶ **Wenn Staubabsaug- und -auffangeinrichtungen montiert werden können, vergewissern Sie sich, dass diese angeschlossen sind und richtig verwendet werden.** Verwendung einer Staubabsaugung kann Gefährdungen durch Staub verringern.

Verwendung und Behandlung des Elektrowerkzeugs

- ▶ **Überlasten Sie das Gerät nicht. Verwenden Sie für Ihre Arbeit das dafür bestimmte Elektrowerkzeug.** Mit dem passenden Elektrowerkzeug arbeiten Sie besser und sicherer im angegebenen Leistungsbereich.
- ▶ **Benutzen Sie kein Elektrowerkzeug, dessen Schalter defekt ist.** Ein Elektrowerkzeug, das sich nicht mehr ein- oder ausschalten lässt, ist gefährlich und muss repariert werden.

- ▶ **Ziehen Sie den Stecker aus der Steckdose und/oder entfernen Sie den Akku, bevor Sie Geräteeinstellungen vornehmen, Zubehörteile wechseln oder das Gerät weglegen.** Diese Vorsichtsmaßnahme verhindert den unbeabsichtigten Start des Elektrowerkzeuges.
- ▶ **Bewahren Sie unbenutzte Elektrowerkzeuge außerhalb der Reichweite von Kindern auf. Lassen Sie Personen das Gerät nicht benutzen, die mit diesem nicht vertraut sind oder diese Anweisungen nicht gelesen haben.** Elektrowerkzeuge sind gefährlich, wenn sie von unerfahrenen Personen benutzt werden.
- ▶ **Pflegen Sie Elektrowerkzeuge mit Sorgfalt. Kontrollieren Sie, ob bewegliche Teile einwandfrei funktionieren und nicht klemmen, ob Teile gebrochen oder so beschädigt sind, dass die Funktion des Elektrowerkzeuges beeinträchtigt ist. Lassen Sie beschädigte Teile vor dem Einsatz des Gerätes reparieren.** Viele Unfälle haben ihre Ursache in schlecht gewarteten Elektrowerkzeugen.
- ▶ **Halten Sie Schneidwerkzeuge scharf und sauber.** Sorgfältig gepflegte Schneidwerkzeuge mit scharfen Schneidkanten verklemmen sich weniger und sind leichter zu führen.
- ▶ **Verwenden Sie Elektrowerkzeug, Zubehör, Einsatzwerkzeuge usw. entsprechend diesen Anweisungen. Berücksichtigen Sie dabei die Arbeitsbedingungen und die auszuführende Tätigkeit.** Der Gebrauch von Elektrowerkzeugen für andere als die vorgesehenen Anwendungen kann zu gefährlichen Situationen führen.

Service

- ▶ **Lassen Sie Ihr Elektrowerkzeug nur von qualifiziertem Fachpersonal und nur mit Original-Ersatzteilen reparieren.** Damit wird sichergestellt, dass die Sicherheit des Elektrowerkzeuges erhalten bleibt.

Sicherheitshinweise für Winkelschleifer

Gemeinsame Sicherheitshinweise zum Schleifen, Sandpapierschleifen, Arbeiten mit Drahtbürsten und Trennschleifen

- ▶ **Dieses Elektrowerkzeug ist zu verwenden als Schleifer, Sandpapierschleifer, Drahtbürste und Trennschleifmaschine. Beachten Sie alle Sicherheitshinweise, Anweisungen, Darstellungen und Daten, die Sie mit dem Gerät erhalten.** Wenn Sie die folgenden Anweisungen nicht beachten, kann es zu elektrischem Schlag, Feuer und/oder schweren Verletzungen kommen.
- ▶ **Dieses Elektrowerkzeug ist nicht geeignet zum Polieren.** Verwendungen, für die das Elektrowerkzeug nicht vorgesehen ist, können Gefährdungen und Verletzungen verursachen.
- ▶ **Verwenden Sie kein Zubehör, das vom Hersteller nicht speziell für dieses Elektrowerkzeug vorgesehen und empfohlen wurde.** Nur weil Sie das Zubehör an Ihrem Elektrowerkzeug befestigen können, garantiert das keine sichere Verwendung.
- ▶ **Die zulässige Drehzahl des Einsatzwerkzeugs muss mindestens so hoch sein wie die auf dem Elektrowerkzeug angegebene Höchstdrehzahl.** Zubehör, das sich schneller als zulässig dreht, kann zerbrechen und umherfliegen.
- ▶ **Außendurchmesser und Dicke des Einsatzwerkzeugs müssen den Maßangaben Ihres Elektrowerkzeugs entsprechen.** Falsch bemessene Einsatzwerkzeuge können nicht ausreichend abgeschirmt oder kontrolliert werden.
- ▶ **Einsatzwerkzeuge mit Gewindeeinsatz müssen genau auf das Gewinde der Schleifspindel passen. Bei Einsatzwerkzeugen, die mittels Flansch montiert werden, muss der Lochdurchmesser des Einsatzwerkzeuges zum Aufnahmedurchmesser des Flansches passen.** Einsatzwerkzeuge, die nicht genau am Elektrowerkzeug befestigt werden, drehen sich ungleichmäßig, vibrieren sehr stark und können zum Verlust der Kontrolle führen.
- ▶ **Verwenden Sie keine beschädigten Einsatzwerkzeuge. Kontrollieren Sie vor jeder Verwendung Einsatzwerkzeuge wie Schleifscheiben auf Absplitterungen und Risse, Schleifteller auf Risse, Verschleiß oder starke Abnutzung, Drahtbürsten auf lose oder gebrochene Drähte. Wenn das Elektrowerkzeug oder das Einsatzwerkzeug herunterfällt, überprüfen Sie, ob es beschädigt ist, oder verwenden Sie ein unbeschädigtes Einsatzwerkzeug. Wenn Sie das Einsatzwerkzeug kontrolliert und eingesetzt haben, halten Sie und in der Nähe befindliche Personen sich außerhalb der Ebene des rotierenden Einsatzwerkzeugs auf und lassen Sie das Elektrowerkzeug eine Minute lang mit Höchstdrehzahl laufen.** Beschädigte Einsatzwerkzeuge brechen meist in dieser Testzeit.
- ▶ **Tragen Sie persönliche Schutzausrüstung. Verwenden Sie je nach Anwendung Vollgesichtsschutz, Augenschutz oder Schutzbrille. Soweit angemessen, tragen Sie Staubmaske, Gehörschutz, Schutzhandschuhe oder Spezialschürze, die kleine Schleif- und Materialpartikel von Ihnen fernhält.** Die Augen sollen vor herumfliegenden Fremdkörpern geschützt werden, die bei verschiedenen Anwendungen entstehen. Staub- oder Atemschutzmaske müssen den bei der Anwendung entstehenden Staub filtern. Wenn Sie lange lautem Lärm ausgesetzt sind, können Sie einen Hörverlust erleiden.
- ▶ **Achten Sie bei anderen Personen auf sicheren Abstand zu Ihrem Arbeitsbereich. Jeder, der den Arbeitsbereich betritt, muss persönliche Schutzausrüstung tragen.** Bruchstücke des Werkstücks oder gebrochener Einsatzwerkzeuge können wegfliegen und Verletzungen auch außerhalb des direkten Arbeitsbereichs verursachen.
- ▶ **Halten Sie das Elektrowerkzeug nur an den isolierten Griffflächen, wenn Sie Arbeiten ausführen, bei denen das Einsatzwerkzeug verborgene Stromleitungen oder das eigene Netzkabel treffen kann.** Der Kontakt mit einer spannungsführenden Leitung kann auch metallene Geräteteile unter Spannung setzen und zu einem elektrischen Schlag führen.

- ▶ **Halten Sie das Netzkabel von sich drehenden Einsatzwerkzeugen fern.** Wenn Sie die Kontrolle über das Gerät verlieren, kann das Netzkabel durchtrennt oder erfasst werden und Ihre Hand oder Ihr Arm in das sich drehende Einsatzwerkzeug geraten.
- ▶ **Legen Sie das Elektrowerkzeug niemals ab, bevor das Einsatzwerkzeug völlig zum Stillstand gekommen ist.** Das sich drehende Einsatzwerkzeug kann in Kontakt mit der Ablagefläche geraten, wodurch Sie die Kontrolle über das Elektrowerkzeug verlieren können.
- ▶ **Lassen Sie das Elektrowerkzeug nicht laufen, während Sie es tragen.** Ihre Kleidung kann durch zufälligen Kontakt mit dem sich drehenden Einsatzwerkzeug erfasst werden und das Einsatzwerkzeug sich in Ihren Körper bohren.
- ▶ **Reinigen Sie regelmäßig die Lüftungsschlitze Ihres Elektrowerkzeugs.** Das Motorgebläse zieht Staub in das Gehäuse, und eine starke Ansammlung von Metallstaub kann elektrische Gefahren verursachen.
- ▶ **Verwenden Sie das Elektrowerkzeug nicht in der Nähe brennbarer Materialien.** Funken können diese Materialien entzünden.
- ▶ **Verwenden Sie keine Einsatzwerkzeuge, die flüssige Kühlmittel erfordern.** Die Verwendung von Wasser oder anderen flüssigen Kühlmitteln kann zu einem elektrischen Schlag führen.

Rückschlag und entsprechende Sicherheitshinweise

Rückschlag ist die plötzliche Reaktion infolge eines haken- oder blockierten drehenden Einsatzwerkzeugs, wie Schleifscheibe, Schleifteller, Drahtbürste usw. Verhaken oder Blockieren führt zu einem abrupten Stopp des rotierenden Einsatzwerkzeugs. Dadurch wird ein unkontrolliertes Elektrowerkzeug gegen die Drehrichtung des Einsatzwerkzeugs an der Blockierstelle beschleunigt.

Wenn z. B. eine Schleifscheibe im Werkstück hakt oder blockiert, kann sich die Kante der Schleifscheibe, die in das Werkstück eintaucht, verfangen und dadurch die Schleifscheibe ausbrechen oder einen Rückschlag verursachen. Die Schleifscheibe bewegt sich dann auf die Bedienperson zu oder von ihr weg, je nach Drehrichtung der Scheibe an der Blockierstelle. Hierbei können Schleifscheiben auch brechen.

Ein Rückschlag ist die Folge eines falschen oder fehlerhaften Gebrauchs des Elektrowerkzeugs. Er kann durch geeignete Vorsichtsmaßnahmen, wie nachfolgend beschrieben, verhindert werden.

- ▶ **Halten Sie das Elektrowerkzeug gut fest und bringen Sie Ihren Körper und Ihre Arme in eine Position, in der Sie die Rückschlagkräfte abfangen können. Verwenden Sie immer den Zusatzgriff, falls vorhanden, um die größtmögliche Kontrolle über Rückschlagkräfte oder Reaktionsmomente beim Hochlauf zu haben.** Die Bedienperson kann durch geeignete Vorsichtsmaßnahmen die Rückschlag- und Reaktionskräfte beherrschen.
- ▶ **Bringen Sie Ihre Hand nie in die Nähe sich drehender Einsatzwerkzeuge.** Das Einsatzwerkzeug kann sich beim Rückschlag über Ihre Hand bewegen.
- ▶ **Meiden Sie mit Ihrem Körper den Bereich, in den das Elektrowerkzeug bei einem Rückschlag bewegt wird.** Der Rückschlag treibt das Elektrowerkzeug in die Richtung entgegengesetzt zur Bewegung der Schleifscheibe an der Blockierstelle.
- ▶ **Arbeiten Sie besonders vorsichtig im Bereich von Ecken, scharfen Kanten usw. Verhindern Sie, dass Einsatzwerkzeuge vom Werkstück zurückprallen und verkleben.** Das rotierende Einsatzwerkzeug neigt bei Ecken, scharfen Kanten oder wenn es abprallt, dazu, sich zu verkleben. Dies verursacht einen Kontrollverlust oder Rückschlag.
- ▶ **Verwenden Sie kein Ketten- oder gezähntes Sägeblatt.** Solche Einsatzwerkzeuge verursachen häufig einen Rückschlag oder den Verlust der Kontrolle über das Elektrowerkzeug.

Besondere Sicherheitshinweise zum Schleifen und Trennschleifen

- ▶ **Verwenden Sie ausschließlich die für Ihr Elektrowerkzeug zugelassenen Schleifkörper und die für diese Schleifkörper vorgesehene Schutzhaube.** Schleifkörper, die nicht für das Elektrowerkzeug vorgesehen sind, können nicht ausreichend abgeschirmt werden und sind unsicher.
- ▶ **Gekröpfte Schleifscheiben müssen so montiert werden, dass ihre Schleiffläche nicht über der Ebene des Schutzhaubenrandes hervorsteht.** Eine unsachgemäß montierte Schleifscheibe, die über die Ebene des Schutzhaubenrandes hinausragt, kann nicht ausreichend abgeschirmt werden.
- ▶ **Die Schutzhaube muss sicher am Elektrowerkzeug angebracht und für ein Höchstmaß an Sicherheit so eingestellt sein, dass der kleinstmögliche Teil des Schleifkörpers offen zur Bedienperson zeigt.** Die Schutzhaube hilft, die Bedienperson vor Bruchstücken, zufälligem Kontakt mit dem Schleifkörper sowie Funken, die Kleidung entzünden können, zu schützen.
- ▶ **Schleifkörper dürfen nur für die empfohlenen Einsatzmöglichkeiten verwendet werden. Z. B.: Schleifen Sie nie mit der Seitenfläche einer Trennscheibe.** Trennscheiben sind zum Materialabtrag mit der Kante der Scheibe bestimmt. Seitliche Krafteinwirkung auf diese Schleifkörper kann sie zerbrechen.
- ▶ **Verwenden Sie immer unbeschädigte Spannflansche in der richtigen Größe und Form für die von Ihnen gewählte Schleifscheibe.** Geeignete Flansche stützen die Schleifscheibe und verringern so die Gefahr eines Schleifscheibenbruchs. Flansche für Trennscheiben können sich von den Flanschen für andere Schleifscheiben unterscheiden.
- ▶ **Verwenden Sie keine abgenutzten Schleifscheiben von größeren Elektrowerkzeugen.** Schleifscheiben für größere Elektrowerkzeuge sind nicht für die höheren Drehzahlen von kleineren Elektrowerkzeugen ausgelegt und können brechen.

Weitere besondere Sicherheitshinweise zum Trennschleifen

- ▶ **Vermeiden Sie ein Blockieren der Trennscheibe oder zu hohen Anpressdruck. Führen Sie keine übermäßig tiefen Schnitte aus.** Eine Überlastung der Trennscheibe erhöht deren Beanspruchung und die Anfälligkeit zum Verkanten oder Blockieren und damit die Möglichkeit eines Rückschlags oder Schleifkörperbruchs.
- ▶ **Meiden Sie den Bereich vor und hinter der rotierenden Trennscheibe.** Wenn Sie die Trennscheibe im Werkstück von sich wegbewegen, kann im Falle eines Rückschlags das Elektrowerkzeug mit der sich drehenden Scheibe direkt auf Sie zugeschleudert werden.
- ▶ **Falls die Trennscheibe verklemmt oder Sie die Arbeit unterbrechen, schalten Sie das Gerät aus und halten Sie es ruhig, bis die Scheibe zum Stillstand gekommen ist. Versuchen Sie nie, die noch laufende Trennscheibe aus dem Schnitt zu ziehen, sonst kann ein Rückschlag erfolgen.** Ermitteln und beheben Sie die Ursache für das Verklemmen.
- ▶ **Schalten Sie das Elektrowerkzeug nicht wieder ein, solange es sich im Werkstück befindet. Lassen Sie die Trennscheibe erst ihre volle Drehzahl erreichen, bevor Sie den Schnitt vorsichtig fortsetzen.** Anderenfalls kann die Scheibe verhaken, aus dem Werkstück springen oder einen Rückschlag verursachen.
- ▶ **Stützen Sie Platten oder große Werkstücke ab, um das Risiko eines Rückschlags durch eine eingeklemmte Trennscheibe zu vermindern.** Große Werkstücke können sich unter ihrem eigenen Gewicht durchbiegen. Das Werkstück muss auf beiden Seiten der Scheibe abgestützt werden, und zwar sowohl in der Nähe des Trennschnitts als auch an der Kante.
- ▶ **Seien Sie besonders vorsichtig bei „Taschenschnitten“ in bestehende Wände oder andere nicht einsehbare Bereiche.** Die eintauchende Trennscheibe kann beim Schneiden in Gas- oder Wasserleitungen, elektrische Leitungen oder andere Objekte einen Rückschlag verursachen.

Besondere Sicherheitshinweise zum Sandpapierschleifen

- ▶ **Benutzen Sie keine überdimensionierten Schleifblätter, sondern befolgen Sie die Herstellerangaben zur Schleifblattgröße.** Schleifblätter, die über den Schleifteller hinausragen, können Verletzungen verursachen sowie zum Blockieren, Zerreißen der Schleifblätter oder zum Rückschlag führen.

Besondere Sicherheitshinweise zum Arbeiten mit Drahtbürsten

- ▶ **Beachten Sie, dass die Drahtbürste auch während des üblichen Gebrauchs Drahtstücke verliert. Überlasten Sie die Drähte nicht durch zu hohen Anpressdruck.** Wegfliegende Drahtstücke können sehr leicht durch dünne Kleidung und/oder die Haut dringen.
- ▶ **Wird eine Schutzhaube empfohlen, verhindern Sie, dass sich Schutzhaube und Drahtbürste berühren können.** Teller- und Topfbürsten können durch Anpressdruck und Zentrifugalkräfte ihren Durchmesser vergrößern.

Zusätzliche Sicherheitshinweise

Tragen Sie eine Schutzbrille.



- ▶ **Verwenden Sie geeignete Suchgeräte, um verborgene Versorgungsleitungen aufzuspüren, oder ziehen Sie die örtliche Versorgungsgesellschaft hinzu.** Kontakt mit Elektroleitungen kann zu Feuer und elektrischem Schlag führen. Beschädigung einer Gasleitung kann zur Explosion führen. Eindringen in eine Wasserleitung verursacht Sachbeschädigung oder kann einen elektrischen Schlag verursachen.
- ▶ **Fassen Sie Schleif- und Trennscheiben nicht an, bevor sie abgekühlt sind.** Die Scheiben werden beim Arbeiten sehr heiß.
- ▶ **Entriegeln Sie den Ein-/Ausschalter und bringen Sie ihn in Aus-Position, wenn die Stromversorgung unterbrochen wird, z. B. durch Stromausfall oder Ziehen des Netzsteckers.** Dadurch wird ein unkontrollierter Wiederanlauf verhindert.
- ▶ **Sichern Sie das Werkstück.** Ein mit Spannvorrichtungen oder Schraubstock festgehaltenes Werkstück ist sicherer gehalten als mit Ihrer Hand.

Produkt- und Leistungsbeschreibung



Lesen Sie alle Sicherheitshinweise und Anweisungen. Versäumnisse bei der Einhaltung der Sicherheitshinweise und Anweisungen können elektrischen Schlag, Brand und/oder schwere Verletzungen verursachen.

Bitte beachten Sie die Abbildungen im vorderen Teil der Betriebsanleitung.

Bestimmungsgemäßer Gebrauch

Das Elektrowerkzeug ist bestimmt zum Trennen, Schruppen und Bürsten von Metall- und Steinwerkstoffen sowie zum Bohren in Steinwerkstoffen mit Diamantbohrkronen ohne Verwendung von Wasser.

Zum Trennen mit gebundenen Schleifmitteln muss eine spezielle Schutzhaube zum Trennen verwendet werden.

Beim Trennen in Stein ist für eine ausreichende Staubabsaugung zu sorgen.

Mit zulässigen Schleifwerkzeugen kann das Elektrowerkzeug zum Sandpapierschleifen verwendet werden.

Das Elektrowerkzeug darf nicht zum Schleifen von Beton verwendet werden.

Abgebildete Komponenten

Die Nummerierung der abgebildeten Komponenten bezieht sich auf die Darstellung des Elektrowerkzeuges auf der Grafikkarte.

- | | |
|--|--|
| <ul style="list-style-type: none"> (1) Entriegelungshebel für Schutzhaube (2) Spindel-Arretiertaste (3) Ein-/Ausschalter (4) Stellrad Drehzahlvorwahl
(GWS 13-125 CIE / GWS 15-125 CIE /
GWS 15-125 Inox / GWS 17-125 CIE /
GWS 17-125 CIT / GWS 17-125 Inox /
GWS 19-125 CIE) (5) Zusatzgriff (isolierte Grifffläche) (6) Schutzhaube zum Trennen^{a)} (7) Schutzhaube zum Schleifen (8) Absaughaube zum Schleifen^{a)} (9) Aufnahmeflansch mit O-Ring (10) Hartmetall-Topfscheibe^{a)} (11) Schleifscheibe^{a)} (12) Trennscheibe^{a)} | <ul style="list-style-type: none"> (13) Schnellspannmutter SDS-clic^{a)} (14) Spannmutter (15) Zweilochschlüssel für Spannmutter^{a)} (16) Schleifspindel (17) Handgriff (isolierte Grifffläche) (18) Absaughaube zum Trennen mit Führungsschlitzen^{a)} (19) Diamant-Trennscheibe^{a)} (20) Handschutz^{a)} (21) Topfbürste^{a)} (22) Gummischleifteller^{a)} (23) Schleifblatt^{a)} (24) Rundmutter^{a)} (25) Diamant-Bohrkrone^{a)} |
|--|--|
- a) **Abgebildetes oder beschriebenes Zubehör gehört nicht zum Standard-Lieferumfang. Das vollständige Zubehör finden Sie in unserem Zubehörprogramm.**

Technische Daten

Winkelschleifer	GWS	9-115	9-125	11-125	12-125 CI	12-125 CI
Sachnummer		3 601 G9B 0..	3 601 G9C 0..	3 601 G9D 0..	3 601 G93 06.	3 601 G93 0G.
Nennaufnahmeleistung	W	900	900	1100	1150	1200
Abgabeleistung	W	530	530	740	530	640
Nenn Drehzahl	min ⁻¹	11500	11500	11500	11500	11500
Drehzahleinstellbereich	min ⁻¹	-	-	-	-	-
max. Schleifscheibendurchmesser	mm	115	125	125	125	125
Schleifspindelgewinde		M 14	M 14	M 14	M 14	M 14
max. Gewindelänge der Schleifspindel	mm	22,2	22,2	22,2	22,2	22,2
Drehzahlvorwahl		-	-	-	-	-
Konstantelektronik		-	-	-	●	●
Wiederanlaufschutz		●	●	●	●	●
Anlaufstrombegrenzung		●	●	●	●	●
Rückschlagabschaltung		-	-	-	●	●
Gewicht entsprechend EPTA-Procedure 01:2014						
- mit vibrationsdämpfendem Zusatzgriff	kg	2,1	2,1	2,3	2,3	2,3
- mit Standard-Zusatzgriff	kg	2,0	2,0	2,2	2,2	2,2
Schutzklasse		□/II	□/II	□/II	□/II	□/II

Die Angaben gelten für eine Nennspannung [U] von 230 V. Bei abweichenden Spannungen und in länderspezifischen Ausführungen können diese Angaben variieren.

Winkelschleifer	GWS	13-125 CI	13-125 CIE	15-125 CIE	15-125 Inox
Sachnummer		3 601 G9E 0..	3 601 G9F 0..	3 601 G96 0..	3 601 G9X 0..
Nennaufnahmeleistung	W	1300	1300	1500	1500
Abgabeleistung	W	700	700	820	820
Nenn Drehzahl	min ⁻¹	11500	11500	11500	7500
Drehzahleinstellbereich	min ⁻¹	-	2800 - 11500	2800 - 11500	2200 - 7500

Winkelschleifer	GWS	13-125 CI	13-125 CIE	15-125 CIE	15-125 Inox
max. Schleifscheibendurchmesser	mm	125	125	125	125
Schleifspindelgewinde		M 14	M 14	M 14	M 14
max. Gewindelänge der Schleifspindel	mm	22,2	22,2	22,2	22,2
Drehzahlvorwahl		-	●	●	●
Konstantelektronik		●	●	●	●
Wiederanlaufschutz		●	●	●	●
Anlaufstrombegrenzung		●	●	●	●
Rückschlagabschaltung		●	●	●	●
Gewicht entsprechend EPTA-Procedure 01:2014					
- mit vibrationsdämpfendem Zusatzgriff	kg	2,3	2,3	2,4	2,4
- mit Standard-Zusatzgriff	kg	2,2	2,2	2,3	2,3
Schutzklasse		□/II	□/II	□/II	□/II

Die Angaben gelten für eine Nennspannung [U] von 230 V. Bei abweichenden Spannungen und in länderspezifischen Ausführungen können diese Angaben variieren.

Winkelschleifer	GWS	17-125 CI	17-125 CIE	17-125 CIT	17-150 CI	17-125 Inox
Sachnummer		3 601 G9G 0..	3 601 G9H 0..	3 601 G9J 0..	3 601 G9K 0..	3 601 G9M 0..
Nennaufnahmeleistung	W	1700	1700	1700	1700	1700
Abgabeleistung	W	1010	1010	1010	1010	1010
Nenn Drehzahl	min ⁻¹	11500	11500	9300	9300	7500
Drehzahleinstellbereich	min ⁻¹	-	2800 - 11500	2800 - 9300	-	2200 - 7500
max. Schleifscheibendurchmesser	mm	125	125	125	150	125
Schleifspindelgewinde		M 14	M 14	M 14	M 14	M 14
max. Gewindelänge der Schleifspindel	mm	22,2	22,2	22,2	22,2	22,2
Drehzahlvorwahl		-	●	●	-	●
Konstantelektronik		●	●	●	●	●
Wiederanlaufschutz		●	●	●	●	●
Anlaufstrombegrenzung		●	●	●	●	●
Rückschlagabschaltung		●	●	●	●	●
Gewicht entsprechend EPTA-Procedure 01:2014						
- mit vibrationsdämpfendem Zusatzgriff	kg	2,4	2,4	2,4	2,5	2,4
- mit Standard-Zusatzgriff	kg	2,3	2,3	2,3	2,4	2,3
Schutzklasse		□/II	□/II	□/II	□/II	□/II

Die Angaben gelten für eine Nennspannung [U] von 230 V. Bei abweichenden Spannungen und in länderspezifischen Ausführungen können diese Angaben variieren.

Winkelschleifer	GWS	19-125 CI	19-125 CIE	19-150 CI	19-125 CIST
Sachnummer		3 601 G9N 0..	3 601 G9P 0..	3 601 G9R 0..	3 601 G9S 0..
Nennaufnahmeleistung	W	1900	1900	1900	1900
Abgabeleistung	W	1220	1220	1220	1220
Nenn Drehzahl	min ⁻¹	11500	11500	9700	7800
Drehzahleinstellbereich	min ⁻¹	-	2800 - 11500	-	-

12 | Deutsch

Winkelschleifer	GWS	19-125 CI	19-125 CIE	19-150 CI	19-125 CIST
max. Schleifscheibendurchmesser	mm	125	125	150	125
Schleifspindelgewinde		M 14	M 14	M 14	M 14
max. Gewindelänge der Schleifspindel	mm	22,2	22,2	22,2	22,2
Drehzahlvorwahl		-	●	-	-
Konstantelektronik		●	●	●	●
Wiederanlaufschutz		●	●	●	●
Anlaufstrombegrenzung		●	●	●	●
Rückschlagabschaltung		●	●	●	●
Gewicht entsprechend EPTA-Procedure 01:2014					
- mit vibrationsdämpfendem Zusatzgriff	kg	2,4	2,4	2,5	2,4
- mit Standard-Zusatzgriff	kg	2,3	2,3	2,4	2,3
Schutzklasse		□/II	□/II	□/II	□/II

Die Angaben gelten für eine Nennspannung [U] von 230 V. Bei abweichenden Spannungen und in länderspezifischen Ausführungen können diese Angaben variieren.

Geräusch-/Vibrationsinformation

GWS	9-115	9-125	11-125	12-125 CI	12-125 CI
Sachnummer	3 601 G9B 0..	3 601 G9C 0..	3 601 G9D 0..	3 601 G93 06.	3 601 G93 0G.

Geräuschemissionswerte ermittelt entsprechend **EN 60745-2-3**.

Der A-bewertete Geräuschpegel des Elektrowerkzeugs beträgt typischerweise

Schalldruckpegel	dB(A)	90	90	91	91	91
Schalleistungspegel	dB(A)	101	101	102	102	102
Unsicherheit K	dB	3	3	3	3	3

Gehörschutz tragen!

Schwingungsgesamtwerte a_h (Vektorsumme dreier Richtungen) und Unsicherheit K ermittelt entsprechend **EN 60745-2-3**:

Oberflächenschleifen (Schruppen):

a_h	m/s^2	5	5	5	6	6
K	m/s^2	1,5	1,5	1,5	1,5	1,5

Schleifen mit Schleifblatt:

a_h	m/s^2	1,5	1,5	2	2	2
K	m/s^2	1,5	1,5	1,5	1,5	1,5

GWS	13-125 CI	13-125 CIE	15-125 CIE	15-125 Inox
Sachnummer	3 601 G9E 0..	3 601 G9F 0..	3 601 G96 0..	3 601 G9X 0..

Geräuschemissionswerte ermittelt entsprechend **EN 60745-2-3**.

Der A-bewertete Geräuschpegel des Elektrowerkzeugs beträgt typischerweise

Schalldruckpegel	dB(A)	91	91	92	92
Schalleistungspegel	dB(A)	102	102	103	103
Unsicherheit K	dB	3	3	3	3

Gehörschutz tragen!

Schwingungsgesamtwerte a_h (Vektorsumme dreier Richtungen) und Unsicherheit K ermittelt entsprechend **EN 60745-2-3**:

Oberflächenschleifen (Schruppen):

	GWS	13-125 CI	13-125 CIE	15-125 CIE	15-125 Inox
a_h	m/s^2	6	6	6	5
K	m/s^2	1,5	1,5	1,5	1,5

Schleifen mit Schleifblatt:

a_h	m/s^2	2	2	4	2
K	m/s^2	1,5	1,5	1,5	1,5

	GWS	17-125 CI	17-125 CIE	17-125 CIT	17-150 CI	17-125 Inox
Sachnummer		3 601 G9G 0..	3 601 G9H 0..	3 601 G9J 0..	3 601 G9K 0..	3 601 G9M 0..

Geräuschemissionswerte ermittelt entsprechend **EN 60745-2-3**.

Der A-bewertete Geräuschpegel des Elektrowerkzeugs beträgt typischerweise

Schalldruckpegel	dB(A)	92	92	91	92	92
Schallleistungspegel	dB(A)	103	103	102	103	103
Unsicherheit K	dB	3	3	3	3	3

Gehörschutz tragen!

Schwingungsgesamtwerte a_h (Vektorsumme dreier Richtungen) und Unsicherheit K ermittelt entsprechend **EN 60745-2-3**:

Oberflächenschleifen (Schruppen):

a_h	m/s^2	6	6	5,5	7	5
K	m/s^2	1,5	1,5	1,5	1,5	1,5

Schleifen mit Schleifblatt:

a_h	m/s^2	4	4	2,5	2,5	2
K	m/s^2	1,5	1,5	1,5	1,5	1,5

	GWS	19-125 CI	19-125 CIE	19-150 CI	19-125 CIST
Sachnummer		3 601 G9N 0..	3 601 G9P 0..	3 601 G9R 0..	3 601 G9S 0..

Geräuschemissionswerte ermittelt entsprechend **EN 60745-2-3**.

Der A-bewertete Geräuschpegel des Elektrowerkzeugs beträgt typischerweise

Schalldruckpegel	dB(A)	91	91	92	91
Schallleistungspegel	dB(A)	102	102	103	102
Unsicherheit K	dB	3	3	3	3

Gehörschutz tragen!

Schwingungsgesamtwerte a_h (Vektorsumme dreier Richtungen) und Unsicherheit K ermittelt entsprechend **EN 60745-2-3**:

Oberflächenschleifen (Schruppen):

a_h	m/s^2	6	6	7	5
K	m/s^2	1,5	1,5	1,5	1,5

Schleifen mit Schleifblatt:

a_h	m/s^2	4	4	2,5	2
K	m/s^2	1,5	1,5	1,5	1,5

Der in diesen Anweisungen angegebene Schwingungspegel ist entsprechend einem genormten Messverfahren gemessen worden und kann für den Vergleich von Elektrowerkzeugen miteinander verwendet werden. Er eignet sich auch für eine vorläufige Einschätzung der Schwingungsbelastung.

Der angegebene Schwingungspegel repräsentiert die hauptsächlichen Anwendungen des Elektrowerkzeugs. Wenn allerdings das Elektrowerkzeug für andere Anwendungen, mit abweichenden Einsatzwerkzeugen oder ungenügender Wartung eingesetzt wird, kann der Schwingungspegel abweichen.

chen. Dies kann die Schwingungsbelastung über den gesamten Arbeitszeitraum deutlich erhöhen.

Für eine genaue Abschätzung der Schwingungsbelastung sollten auch die Zeiten berücksichtigt werden, in denen das Gerät abgeschaltet ist oder zwar läuft, aber nicht tatsächlich im Einsatz ist. Dies kann die Schwingungsbelastung über den gesamten Arbeitszeitraum deutlich reduzieren.

Legen Sie zusätzliche Sicherheitsmaßnahmen zum Schutz des Bedieners vor der Wirkung von Schwingungen fest wie zum Beispiel: Wartung von Elektrowerkzeug und Einsatzwerkzeugen, Warmhalten der Hände, Organisation der Arbeitsabläufe.

Montage

Schutzvorrichtung montieren

- Ziehen Sie vor allen Arbeiten am Elektrowerkzeug den Netzstecker aus der Steckdose.

Hinweis: Nach Bruch der Schleifscheibe während des Betriebes oder bei Beschädigung der Aufnahmevorrichtungen an der Schutzhaube/am Elektrowerkzeug, muss das Elektrowerkzeug umgehend an den Kundendienst geschickt werden, Anschriften siehe Abschnitt „Kundendienst und Anwendungsberatung“.

Schutzhaube zum Schleifen

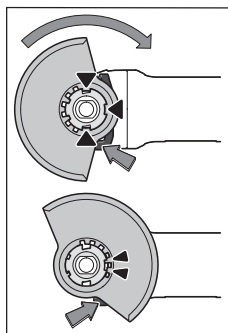

Legen Sie die Schutzhaube (7) auf die Aufnahme am Elektrowerkzeug, bis die Codiernocken der Schutzhaube mit der Aufnahme übereinstimmen. Drücken und halten Sie dabei den Entriegelungshebel (1).

Drücken Sie die Schutzhaube (7) auf den Spindelhalsschraubenschlüssel (1) bis der Bund der Schutzhaube am Flansch des Elektrowerkzeugs aufgesetzt und drehen Sie die Schutzhaube, bis sie deutlich hörbar einrastet.

Passen Sie die Position der Schutzhaube (7) den Erfordernissen des Arbeitsganges an. Drücken Sie dazu den Entriegelungshebel (1) nach oben und drehen Sie die Schutzhaube (7) in die gewünschte Position.

- Stellen Sie die Schutzhaube (7) stets so ein, dass beide Nocken des Entriegelungshebels (1) in die entsprechenden Aussparungen der Schutzhaube (7) eingreifen.
- Stellen Sie die Schutzhaube (7) so ein, dass ein Funkenflug in Richtung des Bedieners verhindert wird.
- Die Schutzhaube (7) darf sich nur unter Betätigung des Entriegelungshebels (1) verdrehen lassen! Andernfalls darf das Elektrowerkzeug keinesfalls weiter benutzt werden und muss dem Kundendienst übergeben werden.

Hinweis: Die Codiernocken an der Schutzhaube (7) stellen sicher, dass nur eine zum Elektrowerkzeug passende Schutzhaube montiert werden kann.

Absaughaube zum Schleifen

Zum staubarmen Schleifen von Farben, Lacken und Kunststoffen in Verbindung mit Hartmetall-Topfscheiben (10) können Sie die Absaughaube (8) verwenden. Die Absaughaube (8) ist nicht für die Bearbeitung von Metall geeignet. An die Absaughaube (8) kann ein geeigneter Bosch-Staubsauger angeschlossen werden.

Die Absaughaube (8) wird wie die Schutzhaube (7) montiert. Der Bürstenkranz ist austauschbar.

Schutzhaube zum Trennen

- Verwenden Sie beim Trennen mit gebundenen Schleifmitteln immer die Schutzhaube zum Trennen (6).
- Sorgen Sie beim Trennen in Stein für eine ausreichende Staubabsaugung.

Die Schutzhaube zum Trennen (6) wird wie die Schutzhaube zum Schleifen (7) montiert.

Absaughaube zum Trennen mit Führungsschlitzen

Die Absaughaube zum Trennen mit Führungsschlitzen (18) wird wie die Schutzhaube zum Schleifen montiert.

Handschutz

- Montieren Sie für Arbeiten mit dem Gummischleifteller (22) oder mit der Topfbürste/Scheibenbürste/Fächerschleifscheibe immer den Handschutz (20).

Befestigen Sie den Handschutz (20) mit dem Zusatzgriff (5).

Zusatzgriff

- Verwenden Sie Ihr Elektrowerkzeug nur mit dem Zusatzgriff (5).
- Verwenden Sie das Elektrowerkzeug nicht weiter, wenn der Zusatzgriff beschädigt ist. Nehmen Sie keine Veränderungen am Zusatzgriff vor.

Schrauben Sie den Zusatzgriff (5) abhängig von der Arbeitsweise rechts oder links am Getriebekopf ein.

Vibrationsdämpfender Zusatzgriff



Schrauben Sie den Zusatzgriff (5) abhängig von der Arbeitsweise rechts oder links am Getriebekopf ein.

Der vibrationsdämpfende Zusatzgriff ermöglicht ein vibrationsarmes und damit ein angenehmeres und sicheres Arbeiten.

- Verwenden Sie Ihr Elektrowerkzeug nur mit dem Zusatzgriff (5).
- Nehmen Sie keinerlei Veränderungen am Zusatzgriff vor.

Verwenden Sie einen beschädigten Zusatzgriff nicht weiter.

Schleifwerkzeuge montieren

- Ziehen Sie vor allen Arbeiten am Elektrowerkzeug den Netzstecker aus der Steckdose.

- **Fassen Sie Schleif- und Trennscheiben nicht an, bevor sie abgekühlt sind.** Die Scheiben werden beim Arbeiten sehr heiß.

Reinigen Sie die Schleifspindel (16) und alle zu montierenden Teile.

Drücken Sie zum Festspannen und Lösen der Schleifwerkzeuge die Spindel-Arretiertaste (2), um die Schleifspindel festzustellen.

- **Betätigen Sie die Spindel-Arretiertaste nur bei stillstehender Schleifspindel.** Das Elektrowerkzeug kann sonst beschädigt werden.

Schleif-/Trennscheibe

Beachten Sie die Abmessungen der Schleifwerkzeuge. Der Lochdurchmesser muss zum Aufnahmeflansch passen. Verwenden Sie keine Adapter oder Reduzierstücke.

Achten Sie bei der Verwendung von Diamant-Trennscheiben darauf, dass der Drehrichtungspfeil auf der Diamant-Trennscheibe und die Drehrichtung des Elektrowerkzeuges (siehe Drehrichtungspfeil auf dem Getriebekopf) übereinstimmen. Die Reihenfolge der Montage ist auf der Grafikkarte ersichtlich.

Zum Befestigen der Schleif-/Trennscheibe schrauben Sie die Spannmutter (14) auf und spannen diese mit dem Zweilochschlüssel (siehe „Schnellspannmutter **SDS-clic**“, Seite 15).

- **Überprüfen Sie nach der Montage des Schleifwerkzeuges vor dem Einschalten, ob das Schleifwerkzeug korrekt montiert ist und sich frei drehen kann. Stellen Sie sicher, dass das Schleifwerkzeug nicht an der Schutzhaube oder anderen Teilen streift.**

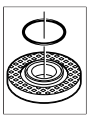

Im Aufnahmeflansch (9) ist um den Zentrierbund ein Kunststoffteil (O-Ring) eingesetzt. **Fehlt der O-Ring oder ist er beschädigt,** muss der Aufnahmeflansch (9) vor der Weiterverwendung unbedingt ersetzt werden.

Fächerschleifscheibe

- **Montieren Sie für Arbeiten mit der Fächerschleifscheibe immer den Handschutz (20).**

Gummi-Schleifteller

- **Montieren Sie für Arbeiten mit dem Gummischleifteller (22) immer den Handschutz (20).**

Die Reihenfolge der Montage ist auf der Grafikkarte ersichtlich.

Schrauben Sie die Rundmutter (24) auf und spannen Sie diese mit dem Zweilochschlüssel.

Topfbürste/Scheibenbürste

- **Montieren Sie für Arbeiten mit der Topfbürste oder Scheibenbürste immer den Handschutz (20).**

Die Reihenfolge der Montage ist auf der Grafikkarte ersichtlich.

Die Topfbürste/Scheibenbürste muss sich so weit auf die Schleifspindel schrauben lassen, dass sie am Schleifspindel-flansch am Ende des Schleifspindelgewindes fest anliegt.

Spannen Sie die Topfbürste/Scheibenbürste mit einem Gabelschlüssel fest.

Schnellspannmutter **SDS-clic**

Zum einfachen Schleifwerkzeugwechsel ohne die Verwendung weiterer Werkzeuge können Sie anstatt der Spannmutter (14) die Schnellspannmutter (13) verwenden.

- **Die Schnellspannmutter (13) darf nur für Schleif- oder Trennscheiben verwendet werden.**

Verwenden Sie nur eine einwandfreie, unbeschädigte Schnellspannmutter (13).

Achten Sie beim Aufschrauben darauf, dass die beschriftete Seite der Schnellspannmutter (13) nicht zur Schleifscheibe zeigt; der Pfeil muss auf die Indexmarke (26) zeigen.

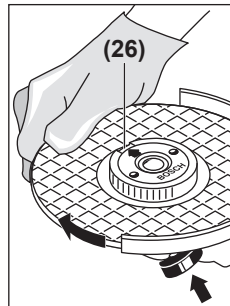

Drücken Sie die Spindel-Arretiertaste (2), um die Schleifspindel festzustellen. Um die Schnellspannmutter festzuziehen, drehen Sie die Schleifscheibe kräftig im Uhrzeigersinn.

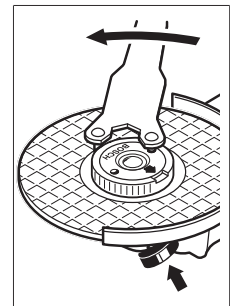





Eine ordnungsgemäß befestigte, unbeschädigte Schnellspannmutter können Sie durch Drehen des Rändelringes entgegen dem Uhrzeigersinn von Hand lösen. **Lösen Sie eine festsitzende Schnellspannmutter nie mit einer Zange, sondern verwenden Sie den Zweilochschlüssel.** Setzen Sie den Zweilochschlüssel wie im Bild gezeigt an.

Zulässige Schleifwerkzeuge

Sie können alle in dieser Betriebsanleitung genannten Schleifwerkzeuge verwenden.

Die zulässige Drehzahl [min^{-1}] bzw. Umfangsgeschwindigkeit [m/s] der verwendeten Schleifwerkzeuge muss den Angaben in der nachfolgenden Tabelle mindestens entsprechen.

Beachten Sie deshalb die zulässige **Drehzahl bzw. Umfangsgeschwindigkeit** auf dem Etikett des Schleifwerkzeuges.

	max. [mm]		[mm]		
	D	b	d	[min ⁻¹]	[m/s]
	115	7	22,2	11500	80
	125	7	22,2	11500	80
	150	7	22,2	9300	80
	115	-	-	11500	80
	125	-	-	11500	80
	75	30	M 14	11500	45
	82	-	M 14	11500	80

Getriebekopf drehen (siehe Bild A)

- **Ziehen Sie vor allen Arbeiten am Elektrowerkzeug den Netzstecker aus der Steckdose.**

Sie können den Getriebekopf in 90°-Schritten drehen. Dadurch kann der Ein-/Ausschalter für besondere Arbeitsfälle in eine günstigere Handhabungsposition gebracht werden, z. B. für Linkshänder.

Drehen Sie die 4 Schrauben ganz heraus. Schwenken Sie den Getriebekopf vorsichtig **und ohne vom Gehäuse abzunehmen** in die neue Position. Ziehen Sie die 4 Schrauben wieder fest.

Staub-/Späneabsaugung

Stäube von Materialien wie bleihaltigem Anstrich, einigen Holzarten, Mineralien und Metall können gesundheitsschädlich sein. Berühren oder Einatmen der Stäube können allergische Reaktionen und/oder Atemwegserkrankungen des Benutzers oder in der Nähe befindlicher Personen hervorrufen. Bestimmte Stäube wie Eichen- oder Buchenstaub gelten als krebserzeugend, besonders in Verbindung mit Zusatzstoffen zur Holzbehandlung (Chromat, Holzschutzmittel). Asbesthaltiges Material darf nur von Fachleuten bearbeitet werden.

- Benutzen Sie möglichst eine für das Material geeignete Staubabsaugung.
- Sorgen Sie für gute Belüftung des Arbeitsplatzes.
- Es wird empfohlen, eine Atemschutzmaske mit Filterklasse P2 zu tragen.

Beachten Sie in Ihrem Land gültige Vorschriften für die zu bearbeitenden Materialien.

- **Vermeiden Sie Staubansammlungen am Arbeitsplatz.** Stäube können sich leicht entzünden.

Betrieb

Inbetriebnahme

- **Beachten Sie die Netzspannung! Die Spannung der Stromquelle muss mit den Angaben auf dem Typenschild des Elektrowerkzeuges übereinstimmen. Mit 230 V gekennzeichnete Elektrowerkzeuge können auch an 220 V betrieben werden.**

Beim Betrieb des Elektrowerkzeuges an mobilen Stromerzeugern (Generatoren), die nicht über ausreichende Leistungsreserven bzw. über keine geeignete Spannungsregelung mit Anlaufstromverstärkung verfügen, kann es zu Leistungseinbußen oder untypischem Verhalten beim Einschalten kommen.

Bitte beachten Sie die Eignung des von Ihnen eingesetzten Stromerzeugers, insbesondere hinsichtlich Netzspannung und -frequenz.

Ein-/Ausschalten

Schieben Sie zur **Inbetriebnahme** des Elektrowerkzeuges den Ein-/Ausschalter **(3)** nach vorn.

Zum **Feststellen** des Ein-/Ausschalters **(3)** drücken Sie den Ein-/Ausschalter **(3)** vorn herunter, bis er einrastet.

Um das Elektrowerkzeug **auszuschalten**, lassen Sie den Ein-/Ausschalter **(3)** los bzw. wenn er arretiert ist, drücken Sie den Ein-/Ausschalter **(3)** kurz hinten herunter und lassen ihn dann los.

- **Überprüfen Sie die Schleifwerkzeuge vor dem Gebrauch. Das Schleifwerkzeug muss einwandfrei montiert sein und sich frei drehen können. Führen Sie einen Probelauf von mindestens 1 Minute ohne Belastung durch. Verwenden Sie keine beschädigten, unrunder oder vibrierenden Schleifwerkzeuge.** Beschädigte Schleifwerkzeuge können zerbersten und Verletzungen verursachen.

Wiederanlaufschutz

Der Wiederanlaufschutz verhindert das unkontrollierte Anlaufen des Elektrowerkzeuges nach einer Unterbrechung der Stromzufuhr.

Zur **Wiederinbetriebnahme** bringen Sie den Ein-/Ausschalter **(3)** in die ausgeschaltete Position und schalten das Elektrowerkzeug erneut ein.

Anlaufstrombegrenzung

Die elektronische Anlaufstrombegrenzung begrenzt die Leistung beim Einschalten des Elektrowerkzeuges und ermöglicht den Betrieb an einer 16-A-Sicherung.

Hinweis: Läuft das Elektrowerkzeug sofort nach dem Einschalten mit voller Drehzahl, ist die Anlaufstrombegrenzung und der Wiederanlaufschutz ausgefallen. Das Elektrowerkzeug muss umgehend an den Kundendienst geschickt werden, Anschriften siehe Abschnitt „Kundendienst und Anwendungsberatung“.

Rückschlagabschaltung

(GWS 12-125 CI / GWS 13-125 CI / GWS 13-125 CIE / GWS 15-125 CIE / GWS 15-125 Inox / GWS 17-125 CI / GWS 17-125 CIE / GWS 17-125 CIT / GWS 17-150 CI / GWS 17-125 Inox / GWS 19-125 CI / GWS 19-125 CIE / GWS 19-150 CI / GWS 19-125 CIST)



Bei plötzlichem Rückschlag des Elektrowerkzeugs, z. B. Blockieren im Trennschnitt, wird die Stromzufuhr zum Motor elektronisch unterbrochen.

Drehzahlvorwahl

(GWS 13-125 CIE / GWS 15-125 CIE / GWS 15-125 Inox / GWS 17-125 CIE / GWS 17-125 CIT / GWS 17-125 Inox / GWS 19-125 CIE)

Mit dem Stellrad zur Drehzahlvorwahl (4) können Sie die benötigte Drehzahl auch während des Betriebes vorwählen.

Zur **Wiederinbetriebnahme** bringen Sie den Ein-/Ausschalter (3) in die ausgeschaltete Position und schalten das Elektrowerkzeug erneut ein.

Konstantelektronik

(GWS 12-125 CI / GWS 13-125 CI / GWS 13-125 CIE / GWS 15-125 CIE / GWS 15-125 Inox / GWS 17-125 CI / GWS 17-125 CIE / GWS 17-125 CIT / GWS 17-150 CI / GWS 17-125 Inox / GWS 19-125 CI / GWS 19-125 CIE / GWS 19-150 CI / GWS 19-125 CIST)

Die Konstantelektronik hält die Drehzahl bei Leerlauf und Last nahezu konstant und gewährleistet eine gleichmäßige Arbeitsleistung.

Die Angaben in der nachfolgenden Tabelle sind empfohlene Werte.

Werkstoff	Anwendung	Einsatzwerkzeug	Position Stellrad
Metall	Farbe entfernen	Schleifblatt	2-3
Holz, Metall	Bürsten, Entrostern	Topfbürste, Schleifblatt	3
Metall, Stein	Schleifen	Schleifscheibe	4-6
Metall	Schruppschleifen	Schleifscheibe	6
Metall	Trennen	Trennscheibe	6
Stein	Trennen	Diamant-Trennscheibe und Führungsschlitten (Trennen von Gestein ist nur mit Führungsschlitten zulässig)	6

Die angegebenen Werte der Drehzahlstufen sind Richtwerte.

- ▶ **Die zulässige Drehzahl des Einsatzwerkzeugs muss mindestens so hoch sein wie die auf dem Elektrowerkzeug angegebene Höchstdrehzahl.** Zubehör, das sich schneller als zulässig dreht, kann zerbrechen und umherfliegen.

Arbeitshinweise

- ▶ **Ziehen Sie vor allen Arbeiten am Elektrowerkzeug den Netzstecker aus der Steckdose.**
- ▶ **Vorsicht beim Schlitzeln in tragende Wände, siehe Abschnitt „Hinweise zur Statik“.**
- ▶ **Spannen Sie das Werkstück ein, sofern es nicht durch sein Eigengewicht sicher liegt.**
- ▶ **Belasten Sie das Elektrowerkzeug nicht so stark, dass es zum Stillstand kommt.**
- ▶ **Lassen Sie das Elektrowerkzeug nach starker Belastung noch einige Minuten im Leerlauf laufen, um das Einsatzwerkzeug abzukühlen.**
- ▶ **Benutzen Sie das Elektrowerkzeug nicht mit einem Trennschleifständer.**
- ▶ **Fassen Sie Schleif- und Trennscheiben nicht an, bevor sie abgekühlt sind.** Die Scheiben werden beim Arbeiten sehr heiß.

Fächerschleifscheibe

Mit der Fächerschleifscheibe (Zubehör) können Sie auch gewölbte Oberflächen und Profile bearbeiten. Fächerschleifscheiben haben eine wesentlich längere Lebensdauer, geringere Geräuschpegel und niedrigere Schleiftemperaturen als herkömmliche Schleifscheiben.

Schruppschleifen

- ▶ **Verwenden Sie niemals Trennscheiben zum Schruppschleifen.**

Mit einem Anstellwinkel von 30° bis 40° erhalten Sie beim Schruppschleifen das beste Arbeitsergebnis. Bewegen Sie das Elektrowerkzeug mit mäßigem Druck hin und her. Dadurch wird das Werkstück nicht zu heiß, verfärbt sich nicht, und es gibt keine Rillen.

Trennen von Metall

- ▶ **Verwenden Sie beim Trennen mit gebundenen Schleifmitteln immer die Schutzhaube zum Trennen (6).**

Arbeiten Sie beim Trennschleifen mit mäßigem, dem zu bearbeitenden Material angepassten Vorschub. Üben Sie keinen Druck auf die Trennscheibe aus, verkanten oder oszillieren Sie nicht.

Bremsen Sie auslaufende Trennscheiben nicht durch seitliches Gendrückten ab.

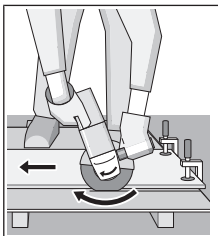

Das Elektrowerkzeug muss stets im Gegenlauf geführt werden. Es besteht sonst die Gefahr, dass es **unkontrolliert** aus dem Schnitt gedrückt wird. Beim Trennen von Profilen und Vierkantrohren setzen Sie am besten am kleinsten Querschnitt an.

Trennen von Stein

- ▶ **Sorgen Sie beim Trennen in Stein für eine ausreichende Staubabsaugung.**
- ▶ **Tragen Sie eine Staubschutzmaske.**
- ▶ **Das Elektrowerkzeug darf nur für Trockenschnitt/Trockenschliff verwendet werden.**

Verwenden Sie zum Trennen von Stein am besten eine Diamant-Trennscheibe.

Bei Verwendung der Absaughaube zum Trennen mit Führungsschlitten (18) muss der Staubsauger zum Absaugen von Steinstaub zugelassen sein. Bosch bietet geeignete Staubsauger an.

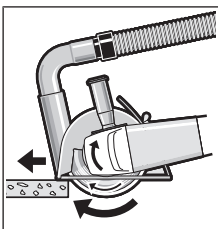

Schalten Sie das Elektrowerkzeug ein und setzen Sie es mit dem vorderen Teil des Führungsschlittens auf das Werkstück. Schieben Sie das Elektrowerkzeug mit mäßigem, dem zu bearbeitenden Material angepasstem Vorschub.

Beim Trennen besonders

harter Werkstoffe, z. B. Beton mit hohem Kieselgehalt, kann die Diamant-Trennscheibe überhitzen und dadurch beschädigt werden. Ein mit der Diamant-Trennscheibe umlaufender Funkenkranz weist deutlich darauf hin.

Unterbrechen Sie in diesem Fall den Trennvorgang und lassen Sie die Diamant-Trennscheibe im Leerlauf bei höchster Drehzahl kurze Zeit laufen, um sie abzukühlen.

Merklich nachlassender Arbeitsfortschritt und ein umlaufender Funkenkranz sind Anzeichen für eine stumpf gewordene Diamant-Trennscheibe. Sie können diese durch kurze Schnitte in abrasivem Material, z. B. Kalksandstein, wieder schärfen.

Hinweise zur Statik

Schlitzte in tragenden Wänden unterliegen der Norm DIN 1053 Teil 1 oder länderspezifischen Festlegungen. Diese Vorschriften sind unbedingt einzuhalten. Ziehen Sie vor Arbeitsbeginn den verantwortlichen Statiker, Architekten oder die zuständige Bauleitung zurate.

Wartung und Service

Wartung und Reinigung

- ▶ **Ziehen Sie vor allen Arbeiten am Elektrowerkzeug den Netzstecker aus der Steckdose.**
- ▶ **Halten Sie das Elektrowerkzeug und die Lüftungsschlitze sauber, um gut und sicher zu arbeiten.**
- ▶ **Verwenden Sie bei extremen Einsatzbedingungen nach Möglichkeit immer eine Absauganlage. Blasen Sie die Lüftungsschlitze häufig aus und schalten Sie einen Fehlerstromschutzschalter (PRCD) vor.** Bei der Bearbeitung von Metallen kann sich leitfähiger Staub im Innern des Elektrowerkzeugs absetzen. Die Schutzisolierung des Elektrowerkzeugs kann beeinträchtigt werden.

Lagern und behandeln Sie das Zubehör sorgfältig.

Wenn ein Ersatz der Anschlussleitung erforderlich ist, dann ist dies von **Bosch** oder einer autorisierten Kundendienststelle für **Bosch**-Elektrowerkzeuge auszuführen, um Sicherheitsgefährdungen zu vermeiden.

Kundendienst und Anwendungsberatung

Der Kundendienst beantwortet Ihre Fragen zu Reparatur und Wartung Ihres Produkts sowie zu Ersatzteilen. Explosionszeichnungen und Informationen zu Ersatzteilen finden Sie auch unter: **www.bosch-pt.com**

Das Bosch-Anwendungsberatungs-Team hilft Ihnen gerne bei Fragen zu unseren Produkten und deren Zubehör.

Geben Sie bei allen Rückfragen und Ersatzteilbestellungen bitte unbedingt die 10-stellige Sachnummer laut Typenschild des Produkts an.

Deutschland

Robert Bosch Power Tools GmbH
Servicezentrum Elektrowerkzeuge
Zur Luhne 2

37589 Kalefeld – Willershausen

Kundendienst: Tel.: (0711) 40040460

E-Mail: Servicezentrum.Elektrowerkzeuge@de.bosch.com

Unter www.bosch-pt.de können Sie online Ersatzteile bestellen oder Reparaturen anmelden.

Anwendungsberatung:

Tel.: (0711) 40040460

Fax: (0711) 40040462

E-Mail: kundenberatung_ew@de.bosch.com

Weitere Serviceadressen finden Sie unter:

www.bosch-pt.com/serviceaddresses

Entsorgung

Elektrowerkzeuge, Zubehör und Verpackungen sollen einer umweltgerechten Wiederverwertung zugeführt werden.



Werfen Sie Elektrowerkzeuge nicht in den Hausmüll!

Nur für EU-Länder:

Gemäß der Europäischen Richtlinie 2012/19/EU über Elektro- und Elektronik-Altgeräte und ihrer Umsetzung in nationales Recht müssen nicht mehr gebrauchsfähige Elektrowerkzeuge getrennt gesammelt und einer umweltgerechten Wiederverwertung zugeführt werden.

English

Safety Instructions

General Power Tool Safety Warnings

⚠ WARNING **Read all safety warnings and all instructions.** Failure to follow the warnings and instructions may result in electric shock, fire and/or serious injury.

Save all warnings and instructions for future reference.

The term "power tool" in the warnings refers to your mains-operated (corded) power tool or battery-operated (cordless) power tool.

Work area safety

- ▶ **Keep work area clean and well lit.** Cluttered or dark areas invite accidents.
- ▶ **Do not operate power tools in explosive atmospheres, such as in the presence of flammable liquids, gases or dust.** Power tools create sparks which may ignite the dust or fumes.
- ▶ **Keep children and bystanders away while operating a power tool.** Distractions can cause you to lose control.

Electrical safety

- ▶ **Power tool plugs must match the outlet. Never modify the plug in any way. Do not use any adapter plugs with earthed (grounded) power tools.** Unmodified plugs and matching outlets will reduce risk of electric shock.
- ▶ **Avoid body contact with earthed or grounded surfaces, such as pipes, radiators, ranges and refrigerators.** There is an increased risk of electric shock if your body is earthed or grounded.
- ▶ **Do not expose power tools to rain or wet conditions.** Water entering a power tool will increase the risk of electric shock.
- ▶ **Do not abuse the cord. Never use the cord for carrying, pulling or unplugging the power tool. Keep cord away from heat, oil, sharp edges or moving parts.** Damaged or entangled cords increase the risk of electric shock.
- ▶ **When operating a power tool outdoors, use an extension cord suitable for outdoor use.** Use of a cord suitable for outdoor use reduces the risk of electric shock.
- ▶ **If operating a power tool in a damp location is unavoidable, use a residual current device (RCD) protec-**

ted supply. Use of an RCD reduces the risk of electric shock.

Personal safety

- ▶ **Stay alert, watch what you are doing and use common sense when operating a power tool. Do not use a power tool while you are tired or under the influence of drugs, alcohol or medication.** A moment of inattention while operating power tools may result in serious personal injury.
- ▶ **Use personal protective equipment. Always wear eye protection.** Protective equipment such as dust mask, non-skid safety shoes, hard hat, or hearing protection used for appropriate conditions will reduce personal injuries.
- ▶ **Prevent unintentional starting. Ensure the switch is in the off-position before connecting to power source and/or battery pack, picking up or carrying the tool.** Carrying power tools with your finger on the switch or energising power tools that have the switch on invites accidents.
- ▶ **Remove any adjusting key or wrench before turning the power tool on.** A wrench or a key left attached to a rotating part of the power tool may result in personal injury.
- ▶ **Do not overreach. Keep proper footing and balance at all times.** This enables better control of the power tool in unexpected situations.
- ▶ **Dress properly. Do not wear loose clothing or jewellery. Keep your hair, clothing and gloves away from moving parts.** Loose clothes, jewellery or long hair can be caught in moving parts.
- ▶ **If devices are provided for the connection of dust extraction and collection facilities, ensure these are connected and properly used.** Use of dust collection can reduce dust-related hazards.

Power tool use and care

- ▶ **Do not force the power tool. Use the correct power tool for your application.** The correct power tool will do the job better and safer at the rate for which it was designed.
- ▶ **Do not use the power tool if the switch does not turn it on and off.** Any power tool that cannot be controlled with the switch is dangerous and must be repaired.
- ▶ **Disconnect the plug from the power source and/or the battery pack from the power tool before making any adjustments, changing accessories, or storing power tools.** Such preventive safety measures reduce the risk of starting the power tool accidentally.
- ▶ **Store idle power tools out of the reach of children and do not allow persons unfamiliar with the power tool or these instructions to operate the power tool.** Power tools are dangerous in the hands of untrained users.
- ▶ **Maintain power tools. Check for misalignment or binding of moving parts, breakage of parts and any other condition that may affect the power tool's operation.**

If damaged, have the power tool repaired before use. Many accidents are caused by poorly maintained power tools.

- ▶ **Keep cutting tools sharp and clean.** Properly maintained cutting tools with sharp cutting edges are less likely to bind and are easier to control.
- ▶ **Use the power tool, accessories and tool bits etc. in accordance with these instructions, taking into account the working conditions and the work to be performed.** Use of the power tool for operations different from those intended could result in a hazardous situation.

Service

- ▶ **Have your power tool serviced by a qualified repair person using only identical replacement parts.** This will ensure that the safety of the power tool is maintained.

Safety Warnings for Angle Grinder

Safety Warnings common for Grinding, Sanding, Wire Brushing or Abrasive Cutting Off operations

- ▶ **This power tool is intended to function as a grinder, sander, wire brush or cut-off tool. Read all safety warnings, instructions, illustrations and specifications provided with this power tool.** Failure to follow all instructions listed below may result in electric shock, fire and/or serious injury.
- ▶ **Operations such as polishing are not recommended to be performed with this power tool.** Operations for which the power tool was not designed may create a hazard and cause personal injury.
- ▶ **Do not use accessories which are not specifically designed and recommended by the tool manufacturer.** Just because the accessory can be attached to your power tool, it does not assure safe operation.
- ▶ **The rated speed of the accessory must be at least equal to the maximum speed marked on the power tool.** Accessories running faster than their rated speed can break and fly apart.
- ▶ **The outside diameter and the thickness of your accessory must be within the capacity rating of your power tool.** Incorrectly sized accessories cannot be adequately guarded or controlled.
- ▶ **Threaded mounting of accessories must match the grinder spindle thread. For accessories mounted by flanges, the arbour hole of the accessory must fit the locating diameter of the flange.** Accessories that do not match the mounting hardware of the power tool will run out of balance, vibrate excessively and may cause loss of control.
- ▶ **Do not use a damaged accessory. Before each use inspect the accessory such as abrasive wheels for chips and cracks, backing pad for cracks, tear or excess wear, wire brush for loose or cracked wires. If power tool or accessory is dropped, inspect for damage or install an undamaged accessory. After inspecting and installing an accessory, position yourself and bystanders away from the plane of the rotating accessory and**

run the power tool at maximum no load speed for one minute. Damaged accessories will normally break apart during this test time.

- ▶ **Wear personal protective equipment. Depending on application, use face shield, safety goggles or safety glasses. As appropriate, wear dust mask, hearing protectors, gloves and workshop apron capable of stopping small abrasive or workpiece fragments.** The eye protection must be capable of stopping flying debris generated by various operations. The dust mask or respirator must be capable of filtering particles generated by your operation. Prolonged exposure to high intensity noise may cause hearing loss.
- ▶ **Keep bystanders a safe distance away from work area. Anyone entering the work area must wear personal protective equipment.** Fragments of workpiece or of a broken accessory may fly away and cause injury beyond immediate area of operation.
- ▶ **Hold the power tool by insulated gripping surfaces only, when performing an operation where the cutting accessory may contact hidden wiring or its own cord.** Cutting accessory contacting a "live" wire may make exposed metal parts of the power tool "live" and could give the operator an electric shock.
- ▶ **Position the cord clear of the spinning accessory.** If you lose control, the cord may be cut or snagged and your hand or arm may be pulled into the spinning accessory.
- ▶ **Never lay the power tool down until the accessory has come to a complete stop.** The spinning accessory may grab the surface and pull the power tool out of your control.
- ▶ **Do not run the power tool while carrying it at your side.** Accidental contact with the spinning accessory could snag your clothing, pulling the accessory into your body.
- ▶ **Regularly clean the power tool's air vents.** The motor's fan will draw the dust inside the housing and excessive accumulation of powdered metal may cause electrical hazards.
- ▶ **Do not operate the power tool near flammable materials.** Sparks could ignite these materials.
- ▶ **Do not use accessories that require liquid coolants.** Using water or other liquid coolants may result in electrocution or shock.

Kickback and Related Warnings

Kickback is a sudden reaction to a pinched or snagged rotating wheel, backing pad, brush or any other accessory. Pinching or snagging causes rapid stalling of the rotating accessory which in turn causes the uncontrolled power tool to be forced in the direction opposite of the accessory's rotation at the point of the binding.

For example, if an abrasive wheel is snagged or pinched by the workpiece, the edge of the wheel that is entering into the pinch point can dig into the surface of the material causing the wheel to climb out or kick out. The wheel may either jump toward or away from the operator, depending on direction of the wheel's movement at the point of pinching. Abras-

ive wheels may also break under these conditions. Kickback is the result of power tool misuse and/or incorrect operating procedures or conditions and can be avoided by taking proper precautions as given below.

- ▶ **Maintain a firm grip on the power tool and position your body and arm to allow you to resist kickback forces. Always use auxiliary handle, if provided, for maximum control over kickback or torque reaction during start-up.** The operator can control torque reactions or kickback forces, if proper precautions are taken.
- ▶ **Never place your hand near the rotating accessory.** Accessory may kickback over your hand.
- ▶ **Do not position your body in the area where power tool will move if kickback occurs.** Kickback will propel the tool in direction opposite to the wheel's movement at the point of snagging.
- ▶ **Use special care when working corners, sharp edges etc. Avoid bouncing and snagging the accessory.** Corners, sharp edges or bouncing have a tendency to snag the rotating accessory and cause loss of control or kickback.
- ▶ **Do not attach a saw chain woodcarving blade or toothed saw blade.** Such blades create frequent kickback and loss of control.

Safety Warnings specific for Grinding and Abrasive Cutting-Off operations

- ▶ **Use only wheel types that are recommended for your power tool and the specific guard designed for the selected wheel.** Wheels for which the power tool was not designed cannot be adequately guarded and are unsafe.
- ▶ **The grinding surface of centre depressed wheels must be mounted below the plane of the guard lip.** An improperly mounted wheel that projects through the plane of the guard lip cannot be adequately protected.
- ▶ **The guard must be securely attached to the power tool and positioned for maximum safety, so the least amount of wheel is exposed towards the operator.** The guard helps to protect operator from broken wheel fragments, accidental contact with wheel and sparks that could ignite clothing.
- ▶ **Wheels must be used only for recommended applications. For example: do not grind with the side of cut-off wheel.** Abrasive cut-off wheels are intended for peripheral grinding, side forces applied to these wheels may cause them to shatter.
- ▶ **Always use undamaged wheel flanges that are of correct size and shape for your selected wheel.** Proper wheel flanges support the wheel thus reducing the possibility of wheel breakage. Flanges for cut-off wheels may be different from grinding wheel flanges.
- ▶ **Do not use worn down wheels from larger power tools.** Wheel intended for larger power tool is not suitable for the higher speed of a smaller tool and may burst.

Additional Safety Warnings specific for Abrasive Cutting Off operations

- ▶ **Do not "jam" the cut-off wheel or apply excessive pressure. Do not attempt to make an excessive depth of cut.** Overstressing the wheel increases the loading and susceptibility to twisting or binding of the wheel in the cut and the possibility of kickback or wheel breakage.
- ▶ **Do not position your body in line with and behind the rotating wheel.** When the wheel, at the point of operation, is moving away from your body, the possible kickback may propel the spinning wheel and the power tool directly at you.
- ▶ **When wheel is binding or when interrupting a cut for any reason, switch off the power tool and hold the power tool motionless until the wheel comes to a complete stop. Never attempt to remove the cut-off wheel from the cut while the wheel is in motion otherwise kickback may occur.** Investigate and take corrective action to eliminate the cause of wheel binding.
- ▶ **Do not restart the cutting operation in the workpiece. Let the wheel reach full speed and carefully re-enter the cut.** The wheel may bind, walk up or kickback if the power tool is restarted in the workpiece.
- ▶ **Support panels or any oversized workpiece to minimize the risk of wheel pinching and kickback.** Large workpieces tend to sag under their own weight. Supports must be placed under the workpiece near the line of cut and near the edge of the workpiece on both sides of the wheel.
- ▶ **Use extra caution when making a "pocket cut" into existing walls or other blind areas.** The protruding wheel may cut gas or water pipes, electrical wiring or objects that can cause kickback.

Safety Warnings specific for Sanding operations

- ▶ **Do not use excessively oversized sanding disc paper. Follow manufacturers recommendations, when selecting sanding paper.** Larger sanding paper extending beyond the sanding pad presents a laceration hazard and may cause snagging, tearing of the disc, or kickback.

Safety Warnings specific for Wire Brushing operations

- ▶ **Be aware that wire bristles are thrown by the brush even during ordinary operation. Do not overstress the wires by applying excessive load to the brush.** The wire bristles can easily penetrate light clothing and/or skin.
- ▶ **If the use of a guard is recommended for wire brushing, do not allow any interference of the wire wheel or brush with the guard.** Wire wheel or brush may expand in diameter due to work load and centrifugal forces.

Additional safety information

Wear safety goggles.



- ▶ **Use suitable detectors to determine if utility lines are hidden in the work area or call the local utility com-**

pany for assistance. Contact with electric lines can lead to fire and electric shock. Damaging a gas line can lead to explosion. Penetrating a water line causes property damage or may cause an electric shock.

- ▶ **Do not touch grinding and cutting discs until they have cooled down.** The discs can become very hot while working.
- ▶ **Release the On/Off switch and set it to the off position when the power supply is interrupted, e. g., in case of a power failure or when the mains plug is pulled.** This prevents uncontrolled restarting.
- ▶ **Secure the workpiece.** A workpiece clamped with clamping devices or in a vice is held more secure than by hand.

Products sold in GB only:

Your product is fitted with an BS 1363/A approved electric plug with internal fuse (ASTA approved to BS 1362).

If the plug is not suitable for your socket outlets, it should be cut off and an appropriate plug fitted in its place by an authorised customer service agent. The replacement plug should have the same fuse rating as the original plug.

The severed plug must be disposed of to avoid a possible shock hazard and should never be inserted into a mains socket elsewhere.

Product Description and Specifications



Read all the safety and general instructions.

Failure to observe the safety and general instructions may result in electric shock, fire and/or serious injury.

Please observe the illustrations at the beginning of this operating manual.

Intended use

The power tool is intended for cutting, roughing and brushing metal and stone materials, as well as making holes in stone materials using diamond core cutters, without the use of water.

A special protective guard for cutting must be used when cutting bonded abrasives.

Sufficient dust extraction must be provided when cutting stone.

Technical Data

Angle grinder	GWS	9-115	9-125	11-125	12-125 CI	12-125 CI
Article number		3 601 G9B 0..	3 601 G9C 0..	3 601 G9D 0..	3 601 G93 06.	3 601 G93 0G.
Rated power input	W	900	900	1100	1150	1200
Power output	W	530	530	740	530	640
Rated speed	min ⁻¹	11,500	11,500	11,500	11,500	11,500
Speed adjustment range	min ⁻¹	–	–	–	–	–
Max. grinding disc diameter	mm	115	125	125	125	125

With approved abrasive tools, the power tool can be used for sanding with sanding discs.

The power tool must not be used to grind concrete.

Product Features

The numbering of the product features refers to the diagram of the power tool on the graphics page.

- (1) Unlocking lever for protective guard
- (2) Spindle lock button
- (3) On/off switch
- (4) Speed preselection thumbwheel
(GWS 13-125 CIE / GWS 15-125 CIE / GWS 15-125 Inox / GWS 17-125 CIE / GWS 17-125 CIT / GWS 17-125 Inox / GWS 19-125 CIE)
- (5) Auxiliary handle (insulated gripping surface)
- (6) Protective guard for cutting^{a)}
- (7) Protective guard for grinding
- (8) Extraction guard for grinding^{a)}
- (9) Mounting flange with O-ring
- (10) Carbide grinding head^{a)}
- (11) Grinding disc^{a)}
- (12) Cutting disc^{a)}
- (13) Quick-clamping nut *SDS-clie*^{a)}
- (14) Clamping nut
- (15) Two-pin spanner for clamping nut^{a)}
- (16) Grinding spindle
- (17) Handle (insulated gripping surface)
- (18) Extraction guard for cutting with cutting guides^{a)}
- (19) Diamond cutting disc^{a)}
- (20) Hand guard^{a)}
- (21) Cup brush^{a)}
- (22) Rubber sanding pad^{a)}
- (23) Abrasive disc^{a)}
- (24) Round nut^{a)}
- (25) Diamond annular cutter^{a)}

a) **Accessories shown or described are not included with the product as standard. You can find the complete selection of accessories in our accessories range.**

Angle grinder	GWS	9-115	9-125	11-125	12-125 CI	12-125 CI
Grinding spindle thread		M 14	M 14	M 14	M 14	M 14
Max. thread length of grinding spindle	mm	22.2	22.2	22.2	22.2	22.2
Speed preselection		-	-	-	-	-
Constant electronic control		-	-	-	●	●
Restart protection		●	●	●	●	●
Starting current limitation		●	●	●	●	●
Kickback stop		-	-	-	●	●
Weight according to EPTA-Procedure 01:2014						
- With low-vibration auxiliary handle	kg	2.1	2.1	2.3	2.3	2.3
- With standard auxiliary handle	kg	2.0	2.0	2.2	2.2	2.2
Protection class		□/II	□/II	□/II	□/II	□/II

The specifications apply to a rated voltage [U] of 230 V. These specifications may vary at different voltages and in country-specific models.

Angle grinder	GWS	13-125 CI	13-125 CIE	15-125 CIE	15-125 Inox
Article number		3 601 G9E 0..	3 601 G9F 0..	3 601 G96 0..	3 601 G9X 0..
Rated power input	W	1300	1300	1500	1500
Power output	W	700	700	820	820
Rated speed	min ⁻¹	11,500	11,500	11,500	7500
Speed adjustment range	min ⁻¹	-	2800-11,500	2800-11,500	2200-7500
Max. grinding disc diameter	mm	125	125	125	125
Grinding spindle thread		M 14	M 14	M 14	M 14
Max. thread length of grinding spindle	mm	22.2	22.2	22.2	22.2
Speed preselection		-	●	●	●
Constant electronic control		●	●	●	●
Restart protection		●	●	●	●
Starting current limitation		●	●	●	●
Kickback stop		●	●	●	●
Weight according to EPTA-Procedure 01:2014					
- With low-vibration auxiliary handle	kg	2.3	2.3	2.4	2.4
- With standard auxiliary handle	kg	2.2	2.2	2.3	2.3
Protection class		□/II	□/II	□/II	□/II

The specifications apply to a rated voltage [U] of 230 V. These specifications may vary at different voltages and in country-specific models.

Angle grinder	GWS	17-125 CI	17-125 CIE	17-125 CIT	17-150 CI	17-125 Inox
Article number		3 601 G9G 0..	3 601 G9H 0..	3 601 G9J 0..	3 601 G9K 0..	3 601 G9M 0..
Rated power input	W	1700	1700	1700	1700	1700
Power output	W	1010	1010	1010	1010	1010
Rated speed	min ⁻¹	11,500	11,500	9300	9300	7500
Speed adjustment range	min ⁻¹	-	2800-11,500	2800-9300	-	2200-7500
Max. grinding disc diameter	mm	125	125	125	150	125
Grinding spindle thread		M 14	M 14	M 14	M 14	M 14

24 | English

Angle grinder	GWS	17-125 CI	17-125 CIE	17-125 CIT	17-150 CI	17-125 Inox
Max. thread length of grinding spindle	mm	22.2	22.2	22.2	22.2	22.2
Speed preselection		–	●	●	–	●
Constant electronic control		●	●	●	●	●
Restart protection		●	●	●	●	●
Starting current limitation		●	●	●	●	●
Kickback stop		●	●	●	●	●
Weight according to EPTA-Procedure 01:2014						
– With low-vibration auxiliary handle	kg	2.4	2.4	2.4	2.5	2.4
– With standard auxiliary handle	kg	2.3	2.3	2.3	2.4	2.3
Protection class		□/II	□/II	□/II	□/II	□/II

The specifications apply to a rated voltage [U] of 230 V. These specifications may vary at different voltages and in country-specific models.

Angle grinder	GWS	19-125 CI	19-125 CIE	19-150 CI	19-125 CIST
Article number		3 601 G9N 0..	3 601 G9P 0..	3 601 G9R 0..	3 601 G9S 0..
Rated power input	W	1900	1900	1900	1900
Power output	W	1220	1220	1220	1220
Rated speed	min ⁻¹	11,500	11,500	9700	7800
Speed adjustment range	min ⁻¹	–	2800–11,500	–	–
Max. grinding disc diameter	mm	125	125	150	125
Grinding spindle thread		M 14	M 14	M 14	M 14
Max. thread length of grinding spindle	mm	22.2	22.2	22.2	22.2
Speed preselection		–	●	–	–
Constant electronic control		●	●	●	●
Restart protection		●	●	●	●
Starting current limitation		●	●	●	●
Kickback stop		●	●	●	●
Weight according to EPTA-Procedure 01:2014					
– With low-vibration auxiliary handle	kg	2.4	2.4	2.5	2.4
– With standard auxiliary handle	kg	2.3	2.3	2.4	2.3
Protection class		□/II	□/II	□/II	□/II

The specifications apply to a rated voltage [U] of 230 V. These specifications may vary at different voltages and in country-specific models.

Noise/Vibration Information

	GWS	9-115	9-125	11-125	12-125 CI	12-125 CI
Article number		3 601 G9B 0..	3 601 G9C 0..	3 601 G9D 0..	3 601 G93 06.	3 601 G93 0G.
Noise emission values determined according to EN 60745-2-3 .						
Typically, the A-weighted noise level of the power tool is						
Sound pressure level	dB(A)	90	90	91	91	91
Sound power level	dB(A)	101	101	102	102	102
Uncertainty K	dB	3	3	3	3	3
Wear hearing protection!						

	GWS	9-115	9-125	11-125	12-125 CI	12-125 CI
--	-----	-------	-------	--------	-----------	-----------

Vibration total values a_h (triax vector sum) and uncertainty K determined according to **EN 60745-2-3**:

Grinding surfaces (roughing):

a_h	m/s^2	5	5	5	6	6
K	m/s^2	1.5	1.5	1.5	1.5	1.5

Disc sanding:

a_h	m/s^2	1.5	1.5	2	2	2
K	m/s^2	1.5	1.5	1.5	1.5	1.5

	GWS	13-125 CI	13-125 CIE	15-125 CIE	15-125 Inox
--	-----	-----------	------------	------------	-------------

Article number **3 601 G9E 0..** **3 601 G9F 0..** **3 601 G96 0..** **3 601 G9X 0..**

Noise emission values determined according to **EN 60745-2-3**.

Typically, the A-weighted noise level of the power tool is

Sound pressure level	dB(A)	91	91	92	92
Sound power level	dB(A)	102	102	103	103
Uncertainty K	dB	3	3	3	3

Wear hearing protection!

Vibration total values a_h (triax vector sum) and uncertainty K determined according to **EN 60745-2-3**:

Grinding surfaces (roughing):

a_h	m/s^2	6	6	6	5
K	m/s^2	1.5	1.5	1.5	1.5

Disc sanding:

a_h	m/s^2	2	2	4	2
K	m/s^2	1.5	1.5	1.5	1.5

	GWS	17-125 CI	17-125 CIE	17-125 CIT	17-150 CI	17-125 Inox
--	-----	-----------	------------	------------	-----------	-------------

Article number **3 601 G9G 0..** **3 601 G9H 0..** **3 601 G9J 0..** **3 601 G9K 0..** **3 601 G9M 0..**

Noise emission values determined according to **EN 60745-2-3**.

Typically, the A-weighted noise level of the power tool is

Sound pressure level	dB(A)	92	92	91	92	92
Sound power level	dB(A)	103	103	102	103	103
Uncertainty K	dB	3	3	3	3	3

Wear hearing protection!

Vibration total values a_h (triax vector sum) and uncertainty K determined according to **EN 60745-2-3**:

Grinding surfaces (roughing):

a_h	m/s^2	6	6	5.5	7	5
K	m/s^2	1.5	1.5	1.5	1.5	1.5

Disc sanding:

a_h	m/s^2	4	4	2.5	2.5	2
K	m/s^2	1.5	1.5	1.5	1.5	1.5

	GWS	19-125 CI	19-125 CIE	19-150 CI	19-125 CIST
--	-----	-----------	------------	-----------	-------------

Article number **3 601 G9N 0..** **3 601 G9P 0..** **3 601 G9R 0..** **3 601 G9S 0..**

Noise emission values determined according to **EN 60745-2-3**.

	GWS	19-125 CI	19-125 CIE	19-150 CI	19-125 CIST
Typically, the A-weighted noise level of the power tool is					
Sound pressure level	dB(A)	91	91	92	91
Sound power level	dB(A)	102	102	103	102
Uncertainty K	dB	3	3	3	3
Wear hearing protection!					
Vibration total values a_h (triax vector sum) and uncertainty K determined according to EN 60745-2-3 :					
Grinding surfaces (roughing):					
a_h	m/s^2	6	6	7	5
K	m/s^2	1.5	1.5	1.5	1.5
Disc sanding:					
a_h	m/s^2	4	4	2.5	2
K	m/s^2	1.5	1.5	1.5	1.5

The vibration level given in these instructions has been measured in accordance with a standardised measuring procedure and may be used to compare power tools. It can also be used for a preliminary estimation of exposure to vibration.

The stated vibration level applies to the main applications of the power tool. However, if the power tool is used for different applications, with different application tools or poorly maintained, the vibration level may differ. This can significantly increase the exposure to vibration over the total working period.

To estimate the exposure to vibration accurately, the times when the tool is switched off or when it is running but not actually being used should also be taken into account. This can significantly reduce the exposure to vibration over the total working period.

Implement additional safety measures to protect the operator from the effects of vibration, such as servicing the power tool and application tools, keeping the hands warm, and organising workflows correctly.

Fitting

Fitting Protective Equipment

- **Pull the plug out of the socket before carrying out any work on the power tool.**

Note: If the grinding disc breaks during operation or the holding fixtures on the protective guard/power tool become damaged, the power tool must be sent to the after-sales service immediately; see the "After-Sales Service and Application Service" section for addresses.

Protective guard for grinding

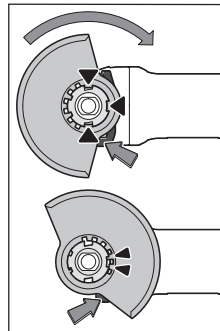

Place the protective guard (7) onto the holder on the power tool until the coding cams of the protective guard are aligned with the holder. When doing so, press and hold the unlocking lever (1). Press the protective guard (7) onto the spindle collar until the shoulder of the protective guard is sitting on the flange of the power tool and rotate the protective guard until it audibly clicks into place.

Adjust the position of the protective guard (7) to meet the requirements of the operation. To do this, push the unlocking lever (1) upward and rotate the protective guard (7) into the required position.

- **Always position the protective guard (7) such that the two cams on the unlocking lever (1) engage in the corresponding openings on the protective guard (7).**
- **Adjust the protective guard (7) such that sparking in the direction of the operator is prevented.**
- **The protective guard (7) must only be adjustable while the unlocking lever (1) is actuated. Otherwise, the power tool must not be used any more under any circumstances and must be sent to the after-sales service.**

Note: The coding cams on the protective guard (7) ensure that only a protective guard that is suitable for the power tool can be fitted.

Extraction guard for sanding

The extraction guard (8) can be used to minimise dust when sanding paint, varnish and plastics in conjunction with the carbide grinding head (10). The extraction guard (8) is not suitable for working metals.

A suitable Bosch vacuum cleaner can be connected to the extraction guard (8).

The extraction guard (8) is mounted in the same manner as the protective guard (7). The brush collar can be replaced.

Protective guard for cutting

- ▶ **Always use the protective guard for cutting (6) when cutting with bonded abrasives.**
- ▶ **Provide sufficient dust extraction when cutting stone.**

The protective guard for cutting (6) is fitted in the same way as the protective guard for grinding (7).

Extraction guard for cutting with a guide block

The extraction guard for cutting with a guide block (18) is fitted in the same way as the protective guard for grinding.

Hand guard

- ▶ **Always fit the hand guard (20) when working with the rubber sanding plate (22) or with the cup brush/disc brush/flap disc.**

Attach the hand guard (20) to the side handle (5).

Side handle

- ▶ **Do not operate your power tool without the side handle (5).**
- ▶ **Do not continue to use the power tool if the auxiliary handle is damaged. Do not make any alterations to the auxiliary handle.**

Screw the side handle (5) on the left or right of the machine head depending on how you are working.

Low-vibration auxiliary handle



Screw the auxiliary handle (5) on the right or left of the machine head depending on the working method.

The low-vibration auxiliary handle reduces vibration, enabling the tool to be used safely and more comfortably.

- ▶ **Do not operate your power tool without the side handle (5).**
- ▶ **Do not make any alterations of any kind to the auxiliary handle.**

Do not continue to use a damaged auxiliary handle.

Fitting the abrasive tools

- ▶ **Pull the plug out of the socket before carrying out any work on the power tool.**
- ▶ **Do not touch grinding and cutting discs until they have cooled down.** The discs can become very hot while working.

Clean the grinding spindle (16) and all the parts to be fitted.

Lock the grinding spindle with the spindle lock button (2) before clamping and releasing the abrasive tools.

- ▶ **Do not press the spindle lock button while the grinding spindle is moving.** The power tool may become damaged if you do this.

Grinding/cutting disc

Pay attention to the dimensions of the abrasive tools. The diameter of the hole must match that of the mounting flange. Do not use an adapter or reducer.

When using diamond cutting discs, ensure that the arrow indicating the direction of rotation on the diamond cutting disc matches the direction of rotation of the power tool (see the direction of rotation arrow on the machine head).

See the graphics page for assembly instructions.

To fasten the grinding/cutting disc, screw on the clamping nut (14) and tighten with the two-hole spanner (see "Quick-clamping nut **SDS-clic**", page 27).

- ▶ **After fitting the abrasive tool, check that the abrasive tool is fitted correctly and can turn freely before switching on the power tool. Make sure that the abrasive tool does not brush against the protective guard or other parts.**

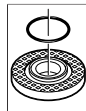

A plastic part (O-ring) is fitted around the centering collar in the mounting flange (9). **If the O-ring is missing or damaged**, the mounting flange (9) must be replaced before operation can resume.

Flap disc

- ▶ **Always fit the hand guard (20) when working with the flap disc.**

Rubber sanding pad

- ▶ **Always fit the hand guard (20) when working with the rubber sanding pad (22).**

See the graphics page for fitting instructions.

Screw on the round nut (24) and tighten with the two-pin spanner.

Cup brush/disc brush

- ▶ **Always fit the hand guard (20) when working with the cup brush or disc brush.**

See the graphics page for fitting instructions.

The cup brush/disc brush must be screwed onto the grinding spindle until it rests firmly against the grinding spindle flange at the end of the grinding spindle thread. Tighten the cup brush/disc brush with an open-ended spanner.

Quick-clamping nut **SDS-clic**

To change the abrasive tool easily without having to use any additional tools, you can use the quick-clamping nut (13) instead of the clamping nut (14).

- ▶ **The quick-clamping nut (13) may be used only for grinding or cutting discs.**

Only use quick-clamping nuts (13) that are in good working order and not damaged.

When screwing on, make sure that the printed side of the quick-clamping nut (13) is not facing the grinding disc; the arrow must be pointing towards the index mark (26).

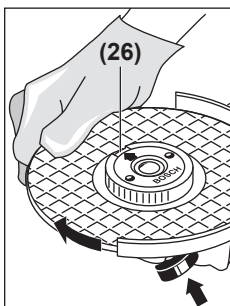

Press the spindle lock button (2) to lock the grinding spindle. To tighten the quick-clamping nut, turn the grinding disc firmly clockwise.

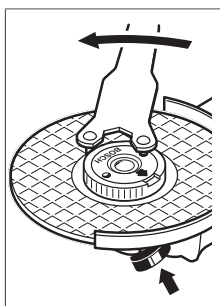





If the quick-clamping nut has been attached correctly and is not damaged, you can loosen it by hand by turning the knurled ring anticlockwise. **If the quick-clamping nut is stuck, do not attempt to loosen it with pliers – always use the two-pin spanner.** Position the two-pin spanner as shown in the figure.

Approved Abrasive Tools

You can use all the abrasive tools mentioned in these operating instructions.

The permissible speed [min^{-1}] or the circumferential speed [m/s] of the abrasive tools used must at least match the values given in the table.

It is therefore important to observe the permissible **rotational/circumferential speed** on the label of the abrasive tool.

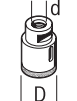
	max. [mm]		[mm]		
	D	b			
	115	7	22.2	11,500	80
	125	7	22.2	11,500	80
	150	7	22.2	9300	80
	115	-	-	11,500	80
	125	-	-	11,500	80
	75	30	M 14	11,500	45
	82	-	M 14	11,500	80

Rotating the Machine Head (see figure A)

► **Pull the plug out of the socket before carrying out any work on the power tool.**

The machine head can be rotated in 90° increments. In this way, the on/off switch can be brought into a more favourable handling position for particular applications, e.g. for left-handed tool users.

Completely unscrew the four screws. Rotate the machine head carefully, **without removing it from the housing**, into the new position. Screw in and retighten the four screws.

Dust/Chip Extraction

The dust from materials such as lead paint, some types of wood, minerals and metal can be harmful to human health. Touching or breathing in this dust can trigger allergic reactions and/or cause respiratory illnesses in the user or in people in the near vicinity.

Certain dusts, such as oak or beech dust, are classified as carcinogenic, especially in conjunction with wood treatment additives (chromate, wood preservative). Materials containing asbestos may only be machined by specialists.

- Use a dust extraction system that is suitable for the material wherever possible.
- Provide good ventilation at the workplace.
- It is advisable to wear a P2 filter class breathing mask.

The regulations on the material being machined that apply in the country of use must be observed.

► **Avoid dust accumulation at the workplace.** Dust can easily ignite.

Operation

Start-Up

► **Pay attention to the mains voltage. The voltage of the power source must match the voltage specified on the rating plate of the power tool. Power tools marked with 230 V can also be operated with 220 V.**

When operating the power tool using a mobile generator that does not have sufficient reserve capacity or an adequate voltage control system with inrush current boost converter, loss of performance or atypical behaviour may occur upon switch-on.

Please check the suitability of the power generator you are using, particularly with regard to the mains voltage and frequency.

► **Products that are only sold in AUS and NZ:** Use a residual current device (RCD) with a nominal residual current of 30 mA or less.

Switching on/off

To **start** the power tool, push the on/off switch (3) forward.

To **lock** the on/off switch (3) in position, push the on/off switch (3) forward and down until it clicks into place.

To **switch off** the power tool, release the on/off switch (3); or, if the switch is locked, briefly push the on/off switch (3) backward and down and then release it.

- ▶ **Always check abrasive tools before using them. The abrasive tool must be fitted properly and be able to move freely. Carry out a test run for at least one minute with no load. Do not use abrasive tools that are damaged, run untrun or vibrate during use.** Damaged abrasive tools can burst apart and cause injuries.

Restart protection

The restart protection feature prevents the power tool from uncontrolled starting after the power supply to it has been interrupted.

To **restart** the tool, set the on/off switch **(3)** to the off position and then switch the power tool on again.

Starting current limitation

The electronic starting current limitation feature restricts the power of the power tool when it is switched on and enables operation using a 16 A fuse.

Note: If the power tool runs at full speed immediately after being switched on, this means that the starting current limitation and restarting protection mechanisms have failed. The power tool must be sent to the after-sales service immediately; see the "After-Sales Service and Application Service" section for addresses.

Speed preselection

(GWS 13-125 CIE / GWS 15-125 CIE / GWS 15-125 Inox / GWS 17-125 CIE / GWS 17-125 CIT / GWS 17-125 Inox / GWS 19-125 CIE)

You can preselect the required speed using the speed preselection thumbwheel **(4)**, even during operation. The in-

Kickback stop

(GWS 12-125 CI / GWS 13-125 CI / GWS 13-125 CIE / GWS 15-125 CIE / GWS 15-125 Inox / GWS 17-125 CI / GWS 17-125 CIE / GWS 17-125 CIT / GWS 17-150 CI / GWS 17-125 Inox / GWS 19-125 CI / GWS 19-125 CIE / GWS 19-150 CI / GWS 19-125 CIST)



If there is a sudden kickback in the power tool, e.g. jamming in a separating cut, the power supply to the motor will be interrupted electronically.

To **restart** the tool, set the On/Off switch **(3)** to the "off" position and then switch the power tool on again.

Constant Electronic control

(GWS 12-125 CI / GWS 13-125 CI / GWS 13-125 CIE / GWS 15-125 CIE / GWS 15-125 Inox / GWS 17-125 CI / GWS 17-125 CIE / GWS 17-125 CIT / GWS 17-150 CI / GWS 17-125 Inox / GWS 19-125 CI / GWS 19-125 CIE / GWS 19-150 CI / GWS 19-125 CIST)

The Constant Electronic keeps the speed at no load and under load virtually consistent, guaranteeing uniform performance.

formation in the table below describes the recommended values.

Material	Application	Application tool	Thumbwheel position
Metal	Removing paint	Abrasive disc	2 - 3
Wood, metal	Brushing, removing rust	Cup brush, abrasive disc	3
Metal, stone	Grinding	Grinding disc	4 - 6
Metal	Rough grinding	Grinding disc	6
Metal	Cutting	Cutting disc	6
Stone	Cutting	Diamond cutting disc and cutting guide (cutting of stone is permitted only with a cutting guide)	6

The values specified for speed levels are guide values.

- ▶ **The rated speed of the accessory must be at least equal to the maximum speed marked on the power tool.** Accessories running faster than their rated speed can break and fly apart.

Working Advice

- ▶ **Pull the plug out of the socket before carrying out any work on the power tool.**
- ▶ **Exercise caution when cutting slots in structural walls; see the "Information on structural design" section.**
- ▶ **Clamp the workpiece if it is not secure under its own weight.**

- ▶ **Do not load the power tool so heavily that it comes to a stop.**
- ▶ **If the power tool has been subjected to a heavy load, continue to run it at no-load for several minutes to cool down the accessory.**
- ▶ **Do not use the power tool with a cut-off stand.**
- ▶ **Do not touch grinding and cutting discs until they have cooled down.** The discs can become very hot while working.

Flap Disc

With the flap disc (accessory), curved surfaces and profiles can be worked. Flap discs have a considerably higher ser-

vice life, lower noise levels and lower sanding temperatures than conventional sanding sheets.

Rough grinding

► Never use cutting discs for rough grinding.

The best rough grinding results are achieved with a set angle of 30° to 40°. Move the power tool back and forth with moderate pressure. This will ensure that the workpiece does not become too hot or discolour and that grooves are not formed.

Cutting Metal

► Always use the protective guard for cutting (6) when cutting bonded abrasives.

When carrying out abrasive cutting, use a moderate feed that is suited to the material being machined. Do not exert pressure on the cutting disc and do not tilt or swing the power tool.

Do not attempt to reduce the speed of a cutting disc coming to a stop by applying pressure from the side.

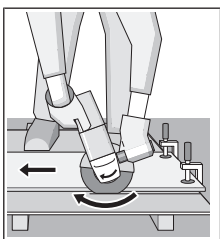

The power tool must always work in an up-grinding motion. Otherwise, there is a risk that it will be pushed **uncontrolled** out of the cut. For best results when cutting profiles and rectangular tubing, start at the smallest cross section.

Cutting stone

► Provide sufficient dust extraction when cutting stone.

► Wear a dust mask.

► The power tool may be used only for dry cutting/grinding.

For best results when cutting stone, use a diamond cutting disc.

When using the extraction guard for cutting with a guide block (18), the vacuum cleaner must be approved for vacuuming stone dust. Suitable vacuum cleaners are available from Bosch.

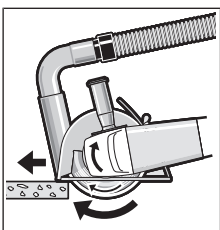

Switch on the power tool and position it with the front part of the guide block on the workpiece. Move the power tool with a moderate feed motion that is suited to the material being machined.

When cutting especially hard materials such as con-

crete with a high pebble content, the diamond cutting disc can overheat and become damaged as a result. This is clearly indicated by circular sparking, rotating with the diamond cutting disc.

If this happens, stop cutting and allow the diamond cutting disc to cool down by running the power tool for a short time at maximum speed with no load.

Working noticeably slower and with circular sparking indicate that the diamond cutting disc that has become dull. You can resharpen the disc by briefly cutting into abrasive material (e.g. lime-sand brick).

Information on structural design

Slots in load-bearing walls are subject to DIN 1053 part 1 or country-specific regulations. These regulations must be observed under all circumstances. Seek advice from the responsible structural engineer, architect or construction supervisor before starting work.

Maintenance and Service

Maintenance and Cleaning

► Pull the plug out of the socket before carrying out any work on the power tool.

► To ensure safe and efficient operation, always keep the power tool and the ventilation slots clean.

► In extreme conditions, always use a dust extractor if possible. Blow out ventilation slots frequently and install a residual current device (RCD) upstream. When machining metals, conductive dust can settle inside the power tool, which can affect its protective insulation.

Store and handle the accessories carefully.

In order to avoid safety hazards, if the power supply cord needs to be replaced, this must be done by **Bosch** or by an after-sales service centre that is authorised to repair **Bosch** power tools.

After-Sales Service and Application Service

Our after-sales service responds to your questions concerning maintenance and repair of your product as well as spare parts. You can find explosion drawings and information on spare parts at: www.bosch-pt.com

The Bosch product use advice team will be happy to help you with any questions about our products and their accessories.

In all correspondence and spare parts orders, please always include the 10-digit article number given on the nameplate of the product.

Great Britain

Robert Bosch Ltd. (B.S.C.)
P.O. Box 98
Broadwater Park
North Orbital Road
Denham Uxbridge
UB 9 5HJ

At www.bosch-pt.co.uk you can order spare parts or arrange the collection of a product in need of servicing or repair.

Tel. Service: (0344) 7360109

E-Mail: boschservicecentre@bosch.com

You can find further service addresses at:

www.bosch-pt.com/serviceaddresses

Disposal

The power tool, accessories and packaging should be recycled in an environmentally friendly manner.



Do not dispose of power tools along with household waste.

Only for EU countries:

According to the European Directive 2012/19/EU on Waste Electrical and Electronic Equipment and its implementation into national law, power tools that are no longer usable must be collected separately and disposed of in an environmentally friendly manner.

Only for United Kingdom

According to Waste Electrical and Electronic Equipment Regulations 2013 (2013/3113), power tools that are no longer usable must be collected separately and disposed of in an environmentally friendly manner.

Français**Consignes de sécurité****Avertissements de sécurité généraux pour l'outil****AVERTISSEMENT**

Lire tous les avertissements de sécurité et toutes les instructions.

Ne pas suivre les avertissements et instructions peut donner lieu à un choc électrique, un incendie et/ou une blessure sérieuse.

Conserver tous les avertissements et toutes les instructions pour pouvoir s'y reporter ultérieurement.

Le terme «outil» dans les avertissements fait référence à votre outil électrique alimenté par le secteur (avec cordon d'alimentation) ou votre outil fonctionnant sur batterie (sans cordon d'alimentation).

Sécurité de la zone de travail**► Conserver la zone de travail propre et bien éclairée.**

Les zones en désordre ou sombres sont propices aux accidents.

► Ne pas faire fonctionner les outils électriques en atmosphère explosive, par exemple en présence de liquides inflammables, de gaz ou de poussières.

Les outils électriques produisent des étincelles qui peuvent enflammer les poussières ou les fumées.

► Maintenir les enfants et les personnes présentes à l'écart pendant l'utilisation de l'outil.

Les distractions peuvent vous faire perdre le contrôle de l'outil.

Sécurité électrique**► Il faut que les fiches de l'outil électrique soient adaptées au socle. Ne jamais modifier la fiche de quelque façon que ce soit. Ne pas utiliser d'adaptateurs avec des outils à branchement de terre.**

Des fiches non modifiées et des socles adaptés réduiront le risque de choc électrique.

► Éviter tout contact du corps avec des surfaces reliées à la terre telles que les tuyaux, les radiateurs, les cuisinières et les réfrigérateurs.

Il existe un risque accru de choc électrique si votre corps est relié à la terre.

► Ne pas exposer les outils à la pluie ou à des conditions humides.

La pénétration d'eau à l'intérieur d'un outil augmentera le risque de choc électrique.

► Ne pas maltraiter le cordon. Ne jamais utiliser le cordon pour porter, tirer ou débrancher l'outil. Maintenir le cordon à l'écart de la chaleur, du lubrifiant, des arêtes ou des parties en mouvement.

Des cordons endommagés ou emmêlés augmentent le risque de choc électrique.

► Lorsqu'on utilise un outil à l'extérieur, utiliser un prolongateur adapté à l'utilisation extérieure.

L'utilisation d'un cordon adapté à l'utilisation extérieure réduit le risque de choc électrique.

► Si l'usage d'un outil dans un emplacement humide est inévitable, utiliser une alimentation protégée par un dispositif à courant différentiel résiduel (RCD).

L'usage d'un RCD réduit le risque de choc électrique.

Sécurité des personnes**► Rester vigilant, regarder ce que vous êtes en train de faire et faire preuve de bon sens dans votre utilisation de l'outil. Ne pas utiliser un outil lorsque vous êtes fatigué ou sous l'emprise de drogues, d'alcool ou de médicaments.**

Un moment d'inattention en cours d'utilisation d'un outil peut entraîner des blessures graves des personnes.

► Utiliser un équipement de sécurité. Toujours porter une protection pour les yeux.

Les équipements de sécurité tels que les masques contre les poussières, les chaussures de sécurité antidérapantes, les casques ou les protections acoustiques utilisés pour les conditions appropriées réduiront les blessures de personnes.

► Éviter tout démarrage intempestif. S'assurer que l'interrupteur est en position arrêt avant de brancher l'outil au secteur et/ou au bloc de batteries, de le ramasser ou de le porter.

Porter les outils en ayant le doigt sur l'interrupteur ou brancher des outils dont l'interrupteur est en position marche est source d'accidents.

► Retirer toute clé de réglage avant de mettre l'outil en marche.

Une clé laissée fixée sur une partie tournante de l'outil peut donner lieu à des blessures de personnes.

► Ne pas se précipiter. Garder une position et un équilibre adaptés à tout moment.

Cela permet un meilleur contrôle de l'outil dans des situations inattendues.

► S'habiller de manière adaptée. Ne pas porter de vêtements amples ou de bijoux. Garder les cheveux, les vête-

ments amples ou de bijoux. Garder les cheveux, les vête-

tements et les gants à distance des parties en mouvement. Des vêtements amples, des bijoux ou les cheveux longs peuvent être pris dans des parties en mouvement.

- ▶ **Si des dispositifs sont fournis pour le raccordement d'équipements pour l'extraction et la récupération des poussières, s'assurer qu'ils sont connectés et correctement utilisés.** Utiliser des collecteurs de poussière peut réduire les risques dus aux poussières.

Utilisation et entretien de l'outil

- ▶ **Ne pas forcer l'outil. Utiliser l'outil adapté à votre application.** L'outil adapté réalisera mieux le travail et de manière plus sûre au régime pour lequel il a été construit.
- ▶ **Ne pas utiliser l'outil si l'interrupteur ne permet pas de passer de l'état de marche à arrêt et vice versa.** Tout outil qui ne peut pas être commandé par l'interrupteur est dangereux et il faut le réparer.
- ▶ **Débrancher la fiche de la source d'alimentation en courant et/ou le bloc de batteries de l'outil avant tout réglage, changement d'accessoires ou avant de ranger l'outil.** De telles mesures de sécurité préventives réduisent le risque de démarrage accidentel de l'outil.
- ▶ **Conserver les outils à l'arrêt hors de la portée des enfants et ne pas permettre à des personnes ne connaissant pas l'outil ou les présentes instructions de le faire fonctionner.** Les outils sont dangereux entre les mains d'utilisateurs novices.
- ▶ **Observer la maintenance de l'outil. Vérifier qu'il n'y a pas de mauvais alignement ou de blocage des parties mobiles, des pièces cassées ou toute autre condition pouvant affecter le fonctionnement de l'outil. En cas de dommages, faire réparer l'outil avant de l'utiliser.** De nombreux accidents sont dus à des outils mal entretenus.
- ▶ **Garder affûtés et propres les outils permettant de couper.** Des outils destinés à couper correctement entretenus avec des pièces coupantes tranchantes sont moins susceptibles de bloquer et sont plus faciles à contrôler.
- ▶ **Utiliser l'outil, les accessoires et les lames etc., conformément à ces instructions, en tenant compte des conditions de travail et du travail à réaliser.** L'utilisation de l'outil pour des opérations différentes de celles prévues pourrait donner lieu à des situations dangereuses.

Maintenance et entretien

- ▶ **Faire entretenir l'outil par un réparateur qualifié utilisant uniquement des pièces de rechange identiques.** Cela assurera que la sécurité de l'outil est maintenue.

Instructions de sécurité pour meuleuses angulaires

Avertissements de sécurité communs pour les opérations de meulage, de ponçage, de broissage métallique ou de tronçonnage par meule abrasive

- ▶ **Cet outil électrique est destiné à fonctionner comme meuleuse, ponceuse, brosse métallique ou outil à tronçonner. Lire toutes les mises en garde de sécurité, les instructions, les illustrations et les spécifications fournies avec cet outil électrique.** Le fait de ne pas suivre toutes les instructions données ci-dessous peut provoquer un choc électrique, un incendie et/ou une blessure grave.
- ▶ **Les opérations de lustrage ne sont pas recommandées avec cet outil électrique.** Les opérations pour lesquelles l'outil électrique n'a pas été conçu peuvent provoquer un danger et causer un accident corporel.
- ▶ **Ne pas utiliser d'accessoires non conçus spécifiquement et recommandés par le fabricant d'outils.** Le simple fait que l'accessoire puisse être fixé à votre outil électrique ne garantit pas un fonctionnement en toute sécurité.
- ▶ **La vitesse assignée de l'accessoire doit être au moins égale à la vitesse maximale indiquée sur l'outil électrique.** Les accessoires fonctionnant plus vite que leur vitesse assignée peuvent se rompre et voler en éclat.
- ▶ **Le diamètre extérieur et l'épaisseur de votre accessoire doivent se situer dans le cadre des caractéristiques de capacité de votre outil électrique.** Les accessoires dimensionnés de façon incorrecte ne peuvent pas être protégés ou commandés de manière appropriée.
- ▶ **Le montage fileté d'accessoires doit être adapté au filet de l'arbre de la meuleuse. Pour les accessoires montés avec des flasques, l'alésage central de l'accessoire doit s'adapter correctement au diamètre du flasque.** Les accessoires qui ne correspondent pas aux éléments de montage de l'outil électrique seront en déséquilibre, vibreront de manière excessive et pourront provoquer une perte de contrôle.
- ▶ **Ne pas utiliser d'accessoire endommagé. Avant chaque utilisation examiner les accessoires comme les meules abrasives pour détecter la présence éventuelle de copeaux et fissures, les patins d'appui pour détecter des traces éventuelles de fissures, de déchirure ou d'usure excessive, ainsi que les brosses métalliques pour détecter des fils desserrés ou fissurés. Si l'outil électrique ou l'accessoire a subi une chute, examiner les dommages éventuels ou installer un accessoire non endommagé. Après examen et installation d'un accessoire, placez-vous ainsi que les personnes présentes à distance du plan de l'accessoire rotatif et faire marcher l'outil électrique à vitesse maximale à vide pendant 1 min.** Les accessoires endommagés seront normalement détruits pendant cette période d'essai.
- ▶ **Porter un équipement de protection individuelle. En fonction de l'application, utiliser un écran facial, des**

lunettes de sécurité ou des verres de sécurité. Le cas échéant, utiliser un masque antipoussières, des protections auditives, des gants et un tablier capables d'arrêter les petits fragments abrasifs ou des pièces à usiner. La protection oculaire doit être capable d'arrêter les débris volants produits par les diverses opérations. Le masque antipoussières ou le respirateur doit être capable de filtrer les particules produites par vos travaux. L'exposition prolongée aux bruits de forte intensité peut provoquer une perte de l'audition.

- ▶ **Maintenir les personnes présentes à une distance de sécurité par rapport à la zone de travail. Toute personne entrant dans la zone de travail doit porter un équipement de protection individuelle.** Des fragments de pièce à usiner ou d'un accessoire cassé peuvent être projetés et provoquer des blessures en dehors de la zone immédiate d'opération.
- ▶ **Tenir l'outil uniquement par les surfaces de préhension isolantes, pendant les opérations au cours desquelles l'accessoire coupant peut être en contact avec des conducteurs cachés ou avec son propre câble.** Le contact de l'accessoire coupant avec un fil «sous tension» peut mettre «sous tension» les parties métalliques exposées de l'outil électrique et provoquer un choc électrique sur l'opérateur.
- ▶ **Placer le câble éloigné de l'accessoire de rotation.** Si vous perdez le contrôle, le câble peut être coupé ou subir un accroch et votre main ou votre bras peut être tiré dans l'accessoire de rotation.
- ▶ **Ne jamais reposer l'outil électrique avant que l'accessoire n'ait atteint un arrêt complet.** L'accessoire de rotation peut agripper la surface et arracher l'outil électrique hors de votre contrôle.
- ▶ **Ne pas faire fonctionner l'outil électrique en le portant sur le côté.** Un contact accidentel avec l'accessoire de rotation pourrait accrocher vos vêtements et attirer l'accessoire sur vous.
- ▶ **Nettoyer régulièrement les orifices d'aération de l'outil électrique.** Le ventilateur du moteur attirera la poussière à l'intérieur du boîtier et une accumulation excessive de poudre de métal peut provoquer des dangers électriques.
- ▶ **Ne pas faire fonctionner l'outil électrique à proximité de matériaux inflammables.** Des étincelles pourraient enflammer ces matériaux.
- ▶ **Ne pas utiliser d'accessoires qui nécessitent des réfrigérants fluides.** L'utilisation d'eau ou d'autres réfrigérants fluides peut aboutir à une électrocution ou un choc électrique.

Rebonds et mises en garde correspondantes

Le rebond est une réaction soudaine au pincement ou à l'accrochage d'une meule rotative, d'un patin d'appui, d'une brosse ou de tout autre accessoire. Le pincement ou l'accrochage provoque un blocage rapide de l'accessoire en rotation qui, à son tour, contraint l'outil électrique hors de contrôle dans le sens opposé de rotation de l'accessoire au point du grippage.

Par exemple, si une meule abrasive est accrochée ou pincée par la pièce à usiner, le bord de la meule qui entre dans le point de pincement peut creuser la surface du matériau, provoquant des sauts ou l'expulsion de la meule. La meule peut sauter en direction de l'opérateur ou encore en s'en éloignant, selon le sens du mouvement de la meule au point de pincement. Les meules abrasives peuvent également se rompre dans ces conditions.

Le rebond résulte d'un mauvais usage de l'outil et/ou de procédures ou de conditions de fonctionnement incorrectes et peut être évité en prenant les précautions appropriées spécifiées ci-dessous.

- ▶ **Maintenir fermement l'outil électrique et placer votre corps et vos bras pour vous permettre de résister aux forces de rebond. Toujours utiliser une poignée auxiliaire, le cas échéant, pour une maîtrise maximale du rebond ou de la réaction de couple au cours du démarrage.** L'opérateur peut maîtriser les couples de réaction ou les forces de rebond, si les précautions qui s'imposent sont prises.
- ▶ **Ne jamais placer votre main à proximité de l'accessoire en rotation.** L'accessoire peut effectuer un rebond sur votre main.
- ▶ **Ne pas vous placer dans la zone où l'outil électrique se déplacera en cas de rebond.** Le rebond pousse l'outil dans le sens opposé au mouvement de la meule au point d'accrochage.
- ▶ **Apporter un soin particulier lors de travaux dans les coins, les arêtes vives etc. Éviter les rebondissements et les accrochages de l'accessoire.** Les coins, les arêtes vives ou les rebondissements ont tendance à accrocher l'accessoire en rotation et à provoquer une perte de contrôle ou un rebond.
- ▶ **Ne pas fixer de chaîne coupante, de lame de sculpture sur bois, de chaîne coupante ni de lame de scie dentée.** De telles lames provoquent des rebonds fréquents et des pertes de contrôle.

Mises en garde de sécurité spécifiques aux opérations de meulage et de tronçonnage abrasif

- ▶ **Utiliser uniquement des types de meules recommandés pour votre outil électrique et le protecteur spécifique conçu pour la meule choisie.** Les meules pour lesquelles l'outil électrique n'a pas été conçu ne peuvent pas être protégées de façon satisfaisante et sont dangereuses.
- ▶ **La surface de meulage des meules à moyeu déporté doit être montée sous le plan de la lèvres du protecteur.** Une meule montée de manière incorrecte qui dépasse du plan de la lèvres du protecteur ne peut pas être protégée de manière appropriée.
- ▶ **Le protecteur doit être solidement fixé à l'outil électrique et placé en vue d'une sécurité maximale, de sorte que l'opérateur soit exposé le moins possible à la meule.** Le protecteur permet de protéger l'opérateur des fragments de meule cassée, d'un contact accidentel avec la meule et d'étincelles susceptibles d'enflammer les vêtements.

- ▶ **Les meules doivent être utilisées uniquement pour les applications recommandées. Par exemple: ne pas meuler avec le côté de la meule à tronçonner.** Les meules à tronçonner abrasives sont destinées au meulage périphérique, l'application de forces latérales à ces meules peut les briser en éclats.
- ▶ **Toujours utiliser des flasques de meule non endommagés qui sont de taille et de forme correctes pour la meule que vous avez choisie.** Des flasques de meule appropriés supportent la meule réduisant ainsi la possibilité de rupture de la meule. Les flasques pour les meules à tronçonner peuvent être différents des autres flasques de meule.
- ▶ **Ne pas utiliser de meules usées d'outils électriques plus grands.** La meule destinée à un outil électrique plus grand n'est pas appropriée pour la vitesse plus élevée d'un outil plus petit et elle peut éclater.

Mises en garde de sécurité additionnelles spécifiques aux opérations de tronçonnage abrasif

- ▶ **Ne pas «coincer» la meule à tronçonner ou ne pas appliquer une pression excessive. Ne pas tenter d'exécuter une profondeur de coupe excessive.** Une contrainte excessive de la meule augmente la charge et la probabilité de torsion ou de blocage de la meule dans la coupe et la possibilité de rebond ou de rupture de la meule.
- ▶ **Ne pas vous placer dans l'alignement de la meule en rotation ni derrière celle-ci.** Lorsque la meule, au point de fonctionnement, s'éloigne de votre corps, le rebond éventuel peut propulser la meule en rotation et l'outil électrique directement sur vous.
- ▶ **Lorsque la meule se bloque ou lorsque la coupe est interrompue pour une raison quelconque, mettre l'outil électrique hors tension et tenir l'outil électrique immobile jusqu'à ce que la meule soit à l'arrêt complet. Ne jamais tenter d'enlever la meule à tronçonner de la coupe tandis que la meule est en mouvement sinon le rebond peut se produire.** Rechercher et prendre des mesures correctives afin d'empêcher que la meule ne se grippe.
- ▶ **Ne pas démarrer de nouveau le travail directement sur la pièce. Laissez le disque atteindre sa vitesse maximale et entrer en contact avec la pièce prudemment.** Le disque peut s'accrocher, se soulever brusquement ou avoir un mouvement arrière si l'appareil est redémarré en charge.
- ▶ **Prévoir un support de panneaux ou de toute pièce à usiner surdimensionnée pour réduire le risque de pincement et de rebond de la meule.** Les grandes pièces à usiner ont tendance à fléchir sous leur propre poids. Les supports doivent être placés sous la pièce à usiner près de la ligne de coupe et près du bord de la pièce des deux côtés de la meule.
- ▶ **Soyez particulièrement prudent lorsque vous faites une «coupe en retrait» dans des parois existantes ou dans d'autres zones sans visibilité.** La meule saillante peut couper des tuyaux de gaz ou d'eau, des câblages

électriques ou des objets, ce qui peut entraîner des rebonds.

Mises en garde de sécurité spécifiques aux opérations de ponçage

- ▶ **Ne pas utiliser de papier abrasif trop surdimensionné pour les disques de ponçage. Suivre les recommandations des fabricants, lors du choix du papier abrasif.** Un papier abrasif plus grand s'étendant au-delà du patin de ponçage présente un danger de laceration et peut provoquer un accrochage, une déchirure du disque ou un rebond.

Mises en garde de sécurité spécifiques aux opérations de brossage métallique

- ▶ **Garder à l'esprit que des brins métalliques sont rejetés par la brosse même au cours d'une opération ordinaire. Ne pas soumettre à une trop grande contrainte les fils métalliques en appliquant une charge excessive à la brosse.** Les brins métalliques peuvent aisément pénétrer dans des vêtements légers et/ou la peau.
- ▶ **Si l'utilisation d'un protecteur est recommandée pour le brossage métallique, ne permettre aucune gêne du touret ou de la brosse métallique au protecteur.** Le touret ou la brosse métallique peut se dilater en diamètre en raison de la charge de travail et des forces centrifuges.

Consignes de sécurité additionnelles

Portez toujours des lunettes de protection.



- ▶ **Utilisez un détecteur approprié pour vérifier s'il n'y a pas de conduites cachées ou contactez votre société de distribution d'eau locale.** Tout contact avec des câbles électriques peut provoquer un incendie ou un choc électrique. Tout endommagement d'une conduite de gaz peut provoquer une explosion. La perforation d'une conduite d'eau provoque des dégâts matériels et peut provoquer un choc électrique.
- ▶ **Attendez que les meules à ébarber et les disques à tronçonner aient refroidi avant de les toucher.** Les meules deviennent brûlantes pendant le travail.
- ▶ **Déverrouiller l'interrupteur Marche/Arrêt et le mettre dans la position d'arrêt, si l'alimentation en courant est interrompue, par ex. par une panne de courant ou quand la fiche du secteur est débranchée.** Ceci permet d'éviter un redémarrage incontrôlé.
- ▶ **Bloquez la pièce à travailler.** Une pièce à travailler serrée par des dispositifs de serrage appropriés ou dans un étau est fixée de manière plus sûre que quand elle est tenue avec une main.

Description des prestations et du produit



Lisez attentivement toutes les instructions et consignes de sécurité. Le non-respect des instructions et consignes de sécurité peut provoquer un choc électrique, un incendie et/ou entraîner de graves blessures.

Référez-vous aux illustrations qui se trouvent à l'avant de la notice d'utilisation.

Utilisation conforme

L'outil électroportatif est conçu pour le tronçonnage, le meulage/l'ébarbage et le brossage à sec de la pierre et du métal ainsi que pour le forage dans la pierre avec des couronnes diamantées.

Pour le tronçonnage avec des abrasifs agglomérés, utilisez un capot de protection spécifiquement conçu pour le tronçonnage.

Pour le tronçonnage de pierres, veillez à assurer une aspiration suffisante des poussières.

En combinaison avec les accessoires de ponçage adéquats, l'outil électroportatif peut aussi être utilisé pour le ponçage avec des disques abrasifs.

L'outil électroportatif ne doit pas être utilisé pour le ponçage du béton.

Éléments constitutifs

La numérotation des éléments de l'appareil se réfère à la représentation de l'outil électroportatif sur la page graphique.

- (1) Levier de déverrouillage du capot de protection
- (2) Bouton de blocage de broche
- (3) Interrupteur Marche/Arrêt

- (4) Molette de présélection de vitesse
(GWS 13-125 CIE / GWS 15-125 CIE / GWS 15-125 Inox / GWS 17-125 CIE / GWS 17-125 CIT / GWS 17-125 Inox / GWS 19-125 CIE)
- (5) Poignée supplémentaire (surface de préhension isolée)
- (6) Capot de protection spécial tronçonnage^{a)}
- (7) Capot de protection spécial meulage
- (8) Capot d'aspiration spécial meulage^{a)}
- (9) Flasque de serrage avec joint torique
- (10) Meule assiette au carbure^{a)}
- (11) Meule^{a)}
- (12) Disque à tronçonner^{a)}
- (13) Écrou de serrage rapide **SDS-clie**^{a)}
- (14) Écrou de serrage
- (15) Clé à ergots pour écrou de serrage^{a)}
- (16) Broche d'entraînement
- (17) Poignée (surface de préhension isolée)
- (18) Carter d'aspiration spécial tronçonnage avec glissière de guidage^{a)}
- (19) Disque à tronçonner diamanté^{a)}
- (20) Protège-main^{a)}
- (21) Brosse boisseau^{a)}
- (22) Plateau de ponçage caoutchouc^{a)}
- (23) Disque abrasif^{a)}
- (24) Écrou cylindrique^{a)}
- (25) Scie-trépan diamantée^{a)}

a) Les accessoires décrits ou illustrés ne sont pas tous compris dans la fourniture. Vous trouverez les accessoires complets dans notre gamme d'accessoires.

Caractéristiques techniques

Meuleuse angulaire	GWS	9-115	9-125	11-125	12-125 CI	12-125 CI
Référence		3 601 G9B 0..	3 601 G9C 0..	3 601 G9D 0..	3 601 G93 06.	3 601 G93 0G.
Puissance absorbée nominale	W	900	900	1100	1150	1200
Puissance débitée	W	530	530	740	530	640
Régime nominal	tr/min	11500	11500	11500	11500	11500
Plage de réglage de vitesses de rotation	tr/min	-	-	-	-	-
Diamètre de disque maxi	mm	115	125	125	125	125
Filetage de la broche d'entraînement		M 14	M 14	M 14	M 14	M 14
Longueur de filetage maxi de la broche d'entraînement	mm	22,2	22,2	22,2	22,2	22,2
Présélection de vitesse de rotation		-	-	-	-	-
Constante électronique		-	-	-	●	●

Meuleuse angulaire	GWS	9-115	9-125	11-125	12-125 CI	12-125 CI
Protection anti-redémarrage		●	●	●	●	●
Limitation du courant de démarrage		●	●	●	●	●
Arrêt en cas de rebond (KickBack Control)		-	-	-	●	●
Poids selon EPTA-Procédure 01:2014						
- avec poignée supplémentaire antivibrations	kg	2,1	2,1	2,3	2,3	2,3
- avec poignée supplémentaire standard	kg	2,0	2,0	2,2	2,2	2,2
Indice de protection		□/II	□/II	□/II	□/II	□/II

Les données indiquées sont valables pour une tension nominale [U] de 230 V. Elles peuvent varier lorsque la tension diffère de cette valeur et sur certaines versions destinées à certains pays.

Meuleuse angulaire	GWS	13-125 CI	13-125 CIE	15-125 CIE	15-125 Inox
Référence		3 601 G9E 0..	3 601 G9F 0..	3 601 G96 0..	3 601 G9X 0..
Puissance absorbée nominale	W	1300	1300	1500	1500
Puissance débitée	W	700	700	820	820
Régime nominal	tr/min	11500	11500	11500	7500
Plage de réglage de vitesses de rotation	tr/min	-	2800-11500	2800-11500	2200-7500
Diamètre de disque maxi	mm	125	125	125	125
Filetage de la broche d'entraînement		M 14	M 14	M 14	M 14
Longueur de filetage maxi de la broche d'entraînement	mm	22,2	22,2	22,2	22,2
Présélection de vitesse de rotation		-	●	●	●
Constante électronique		●	●	●	●
Protection anti-redémarrage		●	●	●	●
Limitation du courant de démarrage		●	●	●	●
Arrêt en cas de rebond (KickBack Control)		●	●	●	●
Poids selon EPTA-Procédure 01:2014					
- avec poignée supplémentaire antivibrations	kg	2,3	2,3	2,4	2,4
- avec poignée supplémentaire standard	kg	2,2	2,2	2,3	2,3
Indice de protection		□/II	□/II	□/II	□/II

Les données indiquées sont valables pour une tension nominale [U] de 230 V. Elles peuvent varier lorsque la tension diffère de cette valeur et sur certaines versions destinées à certains pays.

Meuleuse angulaire	GWS	17-125 CI	17-125 CIE	17-125 CIT	17-150 CI	17-125 Inox
Référence		3 601 G9G 0..	3 601 G9H 0..	3 601 G9J 0..	3 601 G9K 0..	3 601 G9M 0..
Puissance absorbée nominale	W	1700	1700	1700	1700	1700
Puissance débitée	W	1010	1010	1010	1010	1010
Régime nominal	tr/min	11500	11500	9300	9300	7500
Plage de réglage de vitesses de rotation	tr/min	-	2800-11500	2800-9300	-	2200-7500

Meuleuse angulaire	GWS	17-125 CI	17-125 CIE	17-125 CIT	17-150 CI	17-125 Inox
Diamètre de disque maxi	mm	125	125	125	150	125
Filetage de la broche d'entraînement		M 14	M 14	M 14	M 14	M 14
Longueur de filetage maxi de la broche d'entraînement	mm	22,2	22,2	22,2	22,2	22,2
Présélection de vitesse de rotation		-	●	●	-	●
Constante électronique		●	●	●	●	●
Protection anti-redémarrage		●	●	●	●	●
Limitation du courant de démarrage		●	●	●	●	●
Arrêt en cas de rebond (Kick-Back Control)		●	●	●	●	●
Poids selon EPTA-Procédure 01:2014						
- avec poignée supplémentaire antivibrations	kg	2,4	2,4	2,4	2,5	2,4
- avec poignée supplémentaire standard	kg	2,3	2,3	2,3	2,4	2,3
Indice de protection		□/II	□/II	□/II	□/II	□/II

Les données indiquées sont valables pour une tension nominale [U] de 230 V. Elles peuvent varier lorsque la tension diffère de cette valeur et sur certaines versions destinées à certains pays.

Meuleuse angulaire	GWS	19-125 CI	19-125 CIE	19-150 CI	19-125 CIST
Référence		3 601 G9N 0..	3 601 G9P 0..	3 601 G9R 0..	3 601 G9S 0..
Puissance absorbée nominale	W	1900	1900	1900	1900
Puissance débitée	W	1220	1220	1220	1220
Régime nominal	tr/min	11500	11500	9700	7800
Plage de réglage de vitesses de rotation	tr/min	-	2800-11500	-	-
Diamètre de disque maxi	mm	125	125	150	125
Filetage de la broche d'entraînement		M 14	M 14	M 14	M 14
Longueur de filetage maxi de la broche d'entraînement	mm	22,2	22,2	22,2	22,2
Présélection de vitesse de rotation		-	●	-	-
Constante électronique		●	●	●	●
Protection anti-redémarrage		●	●	●	●
Limitation du courant de démarrage		●	●	●	●
Arrêt en cas de rebond (KickBack Control)		●	●	●	●
Poids selon EPTA-Procédure 01:2014					
- avec poignée supplémentaire antivibrations	kg	2,4	2,4	2,5	2,4
- avec poignée supplémentaire standard	kg	2,3	2,3	2,4	2,3
Indice de protection		□/II	□/II	□/II	□/II

Les données indiquées sont valables pour une tension nominale [U] de 230 V. Elles peuvent varier lorsque la tension diffère de cette valeur et sur certaines versions destinées à certains pays.

Informations sur le niveau sonore / les vibrations

	GWS	9-115	9-125	11-125	12-125 CI	12-125 CI
Référence		3 601 G9B 0..	3 601 G9C 0..	3 601 G9D 0..	3 601 G93 06.	3 601 G93 0G.

Valeurs d'émissions sonores déterminées conformément à **EN 60745-2-3**.

Le niveau sonore en dB(A) typique de l'outil électroportatif est de :

Niveau de pression acoustique	dB(A)	90	90	91	91	91
Niveau de puissance acoustique	dB(A)	101	101	102	102	102
Incertitude K	dB	3	3	3	3	3

Portez un casque antibruit !

Valeurs globales de vibration a_h (somme vectorielle sur les trois axes) et incertitude K conformément à **EN 60745-2-3** :

Meulage de surfaces (ébarbage) :

a_h	m/s^2	5	5	5	6	6
K	m/s^2	1,5	1,5	1,5	1,5	1,5

Ponçage avec disque abrasif :

a_h	m/s^2	1,5	1,5	2	2	2
K	m/s^2	1,5	1,5	1,5	1,5	1,5

	GWS	13-125 CI	13-125 CIE	15-125 CIE	15-125 Inox
Référence		3 601 G9E 0..	3 601 G9F 0..	3 601 G96 0..	3 601 G9X 0..

Valeurs d'émissions sonores déterminées conformément à **EN 60745-2-3**.

Le niveau sonore en dB(A) typique de l'outil électroportatif est de :

Niveau de pression acoustique	dB(A)	91	91	92	92
Niveau de puissance acoustique	dB(A)	102	102	103	103
Incertitude K	dB	3	3	3	3

Portez un casque antibruit !

Valeurs globales de vibration a_h (somme vectorielle sur les trois axes) et incertitude K conformément à **EN 60745-2-3** :

Meulage de surfaces (ébarbage) :

a_h	m/s^2	6	6	6	5
K	m/s^2	1,5	1,5	1,5	1,5

Ponçage avec disque abrasif :

a_h	m/s^2	2	2	4	2
K	m/s^2	1,5	1,5	1,5	1,5

	GWS	17-125 CI	17-125 CIE	17-125 CIT	17-150 CI	17-125 Inox
Référence		3 601 G9G 0..	3 601 G9H 0..	3 601 G9J 0..	3 601 G9K 0..	3 601 G9M 0..

Valeurs d'émissions sonores déterminées conformément à **EN 60745-2-3**.

Le niveau sonore en dB(A) typique de l'outil électroportatif est de :

Niveau de pression acoustique	dB(A)	92	92	91	92	92
Niveau de puissance acoustique	dB(A)	103	103	102	103	103
Incertitude K	dB	3	3	3	3	3

Portez un casque antibruit !

	GWS	17-125 CI	17-125 CIE	17-125 CIT	17-150 CI	17-125 Inox
--	-----	-----------	------------	------------	-----------	-------------

Valeurs globales de vibration a_h (somme vectorielle sur les trois axes) et incertitude K conformément à **EN 60745-2-3** :

Meulage de surfaces (ébarbage) :

a_h	m/s^2	6	6	5,5	7	5
K	m/s^2	1,5	1,5	1,5	1,5	1,5

Ponçage avec disque abrasif :

a_h	m/s^2	4	4	2,5	2,5	2
K	m/s^2	1,5	1,5	1,5	1,5	1,5

	GWS	19-125 CI	19-125 CIE	19-150 CI	19-125 CIST
--	-----	-----------	------------	-----------	-------------

Référence **3 601 G9N 0..** **3 601 G9P 0..** **3 601 G9R 0..** **3 601 G9S 0..**

Valeurs d'émissions sonores déterminées conformément à **EN 60745-2-3**.

Le niveau sonore en dB(A) typique de l'outil électroportatif est de :

Niveau de pression acoustique	dB(A)	91	91	92	91
Niveau de puissance acoustique	dB(A)	102	102	103	102
Incertitude K	dB	3	3	3	3

Portez un casque antibruit !

Valeurs globales de vibration a_h (somme vectorielle sur les trois axes) et incertitude K conformément à **EN 60745-2-3** :

Meulage de surfaces (ébarbage) :

a_h	m/s^2	6	6	7	5
K	m/s^2	1,5	1,5	1,5	1,5

Ponçage avec disque abrasif :

a_h	m/s^2	4	4	2,5	2
K	m/s^2	1,5	1,5	1,5	1,5

Le niveau de vibration indiqué dans cette notice d'utilisation a été mesuré à l'aide d'un procédé de mesure normalisé et peut être utilisé pour effectuer une comparaison entre outils électroportatifs. Il est également approprié pour une estimation préliminaire de la charge vibratoire.

Le niveau de vibration s'applique pour les utilisations principales de l'outil électroportatif. En cas d'utilisation de l'outil électroportatif pour d'autres applications, avec d'autres accessoires ou bien en cas d'entretien non approprié, le niveau sonore peut être différent. Il peut en résulter une nette augmentation de la charge vibratoire pendant toute la durée de travail.

Pour une estimation précise de la charge vibratoire, il est recommandé de prendre aussi en considération les périodes pendant lesquelles l'appareil est éteint ou en fonctionnement, mais pas vraiment utilisé. Ceci peut réduire considérablement la charge vibratoire pendant toute la durée de travail.

Prévoyez des mesures de protection supplémentaires permettant de protéger l'utilisateur de l'effet des vibrations, par exemple : maintenance de l'outil électroportatif et des accessoires de travail, maintien des mains au chaud, organisation des procédures de travail.

Montage

Montage du dispositif de protection

- **Débranchez le câble d'alimentation de la prise avant d'effectuer des travaux quels qu'il soient sur l'outil électroportatif.**

Remarque : En cas de cassure de la meule ou du disque pendant l'utilisation ou de détérioration des dispositifs de fixation sur le capot de protection/l'outil électroportatif, envoyez sans tarder l'outil électroportatif dans un centre de service après-vente. Pour les adresses, reportez-vous à la section « Service après-vente et conseil utilisateurs ».

Capot de protection pour meulage

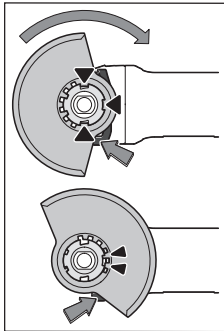

Placez le capot de protection (7) sur la fixation de l'outil électroportatif jusqu'à ce que les ergots de codage du capot de protection viennent se loger dans les évidements de la fixation. Appuyez pour cela sur le levier de déverrouillage (1) et maintenez-le actionné. Montez le capot de protection (7) sur le collet de broche en exerçant une pression jusqu'à ce que l'épaule du capot de protection repose sur le flasque de l'outil

électroportatif et tournez le capot de protection jusqu'à ce qu'il s'enclenche de façon perceptible.

Ajustez la position du capot de protection (7) en fonction des besoins du travail à effectuer. Pour cela, poussez le levier de déverrouillage (1) vers le haut et tournez le capot de protection (7) dans la position souhaitée.

- ▶ **Orientez le capot de protection (7) de sorte que les deux ergots du levier de déverrouillage (1) viennent se loger dans les évidements correspondants du capot de protection (7).**
- ▶ **Orientez le capot de protection (7) de façon à éviter les projections d'étincelles en direction de l'utilisateur.**
- ▶ **Le capot de protection (7) ne doit pouvoir tourner que si l'on appuie sur le levier de déverrouillage (1) ! Si ce n'est pas le cas, ne continuez en aucun cas à utiliser l'outil électroportatif, confiez-le au Service Après-Vente pour réparation.**

Remarque : Les ergots de codage se trouvant sur le capot de protection (7) font en sorte que seul le capot de protection adapté à l'outil électroportatif puisse être monté.

Carter d'aspiration spécial meulage

Pour réduire fortement la production de poussière pendant le ponçage de peintures, de vernis et de matières plastiques avec des meules assiettes carbure (10), vous pouvez utiliser le carter d'aspiration (8). Le carter d'aspiration (8) n'est pas approprié pour travail des métaux.

Il est possible de raccorder au carter d'aspiration (8) un aspirateur Bosch approprié.

Le carter d'aspiration (8) se fixe de la même manière que le capot de protection (7). La couronne porte-brosses peut être remplacée.

Capot de protection spécial tronçonnage

- ▶ **Pour les opérations de tronçonnage au moyen d'abrasifs agglomérés, toujours utiliser le capot de protection spécial tronçonnage (6).**
- ▶ **Lors du tronçonnage de matières minérales, veillez à assurer une aspiration suffisante des poussières.**

Le capot de protection spécial tronçonnage (6) se monte comme le capot de protection spécial meulage (7).

Capot de protection spécial tronçonnage avec glissière de guidage

Le capot de protection spécial tronçonnage avec glissière de guidage (18) se monte comme le capot de protection spécial meulage.

Protège-main

- ▶ **Montez systématiquement le protège-main pour les travaux avec plateau caoutchouc (22) ou brosse bois-seau/brosse circulaire/disque à lamelles (20).**

Fixez le protège-main (20) avec la poignée supplémentaire (5).

Poignée supplémentaire

- ▶ **N'utilisez l'outil électroportatif qu'avec la poignée supplémentaire (5).**
- ▶ **Ne continuez pas à utiliser l'outil électroportatif si la poignée supplémentaire est endommagée. N'apportez aucune modification à la poignée supplémentaire.**

Vissez la poignée supplémentaire (5) du côté gauche ou du côté droit de la tête de meuleuse, selon les besoins.

Poignée supplémentaire antivibrations



Vissez la poignée supplémentaire (5) du côté gauche ou du côté droit de la tête de meuleuse, selon

les besoins.

La poignée supplémentaire antivibrations réduit les vibrations et rend l'utilisation de l'outil électroportatif plus confortable et plus sûre.

- ▶ **N'utilisez l'outil électroportatif qu'avec la poignée supplémentaire (5).**
- ▶ **N'apportez aucune modification à la poignée supplémentaire.**

Ne continuez pas à travailler quand la poignée supplémentaire est endommagée.

Montage des accessoires de ponçage

- ▶ **Débranchez le câble d'alimentation de la prise avant d'effectuer des travaux quels qu'il soient sur l'outil électroportatif.**

- ▶ **Attendez que les meules à ébarber et les disques à tronçonner aient refroidi avant de les toucher.** Les meules deviennent brûlantes pendant le travail.

Nettoyez la broche d'entraînement (16) et toutes les pièces à monter.

Pour serrer et libérer les meules et autres accessoires, pressez la touche de blocage de broche (2) afin de bloquer la broche d'entraînement.

- ▶ **N'actionnez la touche de blocage de broche que lorsque la broche d'entraînement est à l'arrêt.** L'outil électroportatif risque sinon d'être endommagé.

Meule / disque à tronçonner

N'utilisez que des meules et accessoires de meulage aux dimensions prescrites. Le diamètre de l'alésage central doit

être adapté au flasque de serrage. N'utilisez ni raccords réducteurs ni adaptateurs.

Lors de l'utilisation de disques à tronçonner diamantés, veillez à ce que la flèche de sens de rotation sur le disque et le sens de rotation de l'outil électroportatif (voir la flèche de sens de rotation sur la tête de meuleuse) coïncident.

L'ordre de montage est visible sur la page avec les graphiques.

Pour fixer le disque à meuler/à tronçonner, desserrez et serrez l'écrou de serrage (14) à l'aide de la clé à ergots (voir « Écrou de serrage rapide SDS-*clic* », Page 41).

- ▶ **Après avoir monté la meule/le disque et avant de mettre l'outil en marche, vérifiez si la meule/le disque est fixé(e) correctement et peut tourner librement. Assurez-vous que la meule/le disque ne frôle pas le capot de protection ni d'autres pièces.**

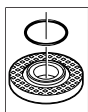

Dans le flasque de serrage (9) se trouve un joint torique plastique autour de l'épaule de centrage. **Si le joint torique manque ou est endommagé, remplacez impérativement le flasque de serrage (9) avant de réutiliser**

l'outil électroportatif.

Disque à lamelles

- ▶ **Toujours monter le protège-main (20) pour les travaux avec le disque à lamelles.**

Plateau caoutchouc

- ▶ **Toujours monter le protège-main (20) pour les travaux avec le plateau caoutchouc (22).**

L'ordre de montage est visible sur la page avec les graphiques.

Vissez l'écrou cylindrique (24) et serrez-le avec la clé à ergots.

Brosse boisseau / brosse circulaire

- ▶ **Toujours monter le protège-main (20) pour les travaux avec la brosse boisseau ou la brosse circulaire.**

L'ordre de montage est visible sur la page avec les graphiques.

Vissez la brosse boisseau / brosse circulaire sur la broche jusqu'à ce qu'elle appuie fermement contre le flasque à l'extrémité du filetage de broche. Serrez la brosse boisseau / brosse circulaire avec une clé plate.

Écrou de serrage rapide SDS-*clic*

Pour changer de meule ou de disque sans avoir à utiliser de clé, utilisez l'écrou de serrage rapide (13) à la place de l'écrou de serrage (14).

- ▶ **L'écrou de serrage rapide (13) ne doit être utilisé que pour les meules à ébarber ou disques à tronçonner.**

N'utilisez qu'un écrou de serrage rapide (13) en parfait état, sans traces de détérioration.

Lors du vissage, veillez à ce que le côté gravé de l'écrou de serrage rapide (13) ne se trouve pas du côté meule/disque ; la flèche doit être orientée vers la rainure de repère(26).

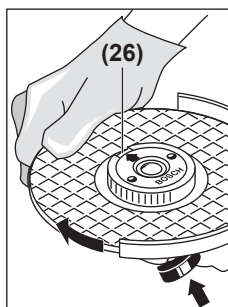

Actionnez le bouton de blocage de broche (2) pour bloquer la broche. Pour ser-
rer l'écrou de serrage rapide, faites tourner d'un geste ferme la meule/le disque dans le sens horaire.

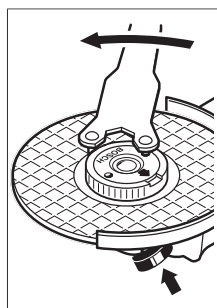

Pour desserrer un écrou de serrage rapide (non endommagé) correctement fixé, tournez avec la main la molette dans le sens antihoraire. **N'essayez jamais de desserrer un écrou de serrage rapide grippé avec une pince, utilisez uniquement la clé à ergots.** Positionnez la clé à ergots comme représenté sur la figure.

Accessoires de meulage utilisables

Vous pouvez utiliser toutes les meules et disques indiqués dans cette notice d'utilisation.

La vitesse de rotation [en tr/min] et la vitesse circonférentielle [en m/s] des meules/disques utilisés doivent correspondre aux indications du tableau ci-dessous.

Respectez pour cette raison la vitesse de rotation **et vitesse circonférentielle indiquées** sur l'étiquette de la meule/du disque.

	maxi [mm]		[mm]		
	D	b	d	[tr/min]	[m/s]
	115	7	22,2	11500	80
	125	7	22,2	11500	80
	150	7	22,2	9300	80
	115	-	-	11500	80
	125	-	-	11500	80
	75	30	M 14	11500	45
	82	-	M 14	11500	80

Rotation de la tête d'engrenage (voir figure A)

- **Débranchez le câble d'alimentation de la prise avant d'effectuer des travaux quels qu'il soient sur l'outil électroportatif.**

La tête de meuleuse peut être tournée par pas de 90°. Cela permet, lors de certaines applications, d'amener l'interrupteur Marche/Arrêt dans une meilleure position de prise en main, par ex. pour les gauchers.

Retirez les 4 vis. Faites pivoter avec précaution la tête de meuleuse dans la nouvelle position **sans la désolidariser du carter**. Resserrez les 4 vis.

Aspiration de poussières/de copeaux

Les poussières de matériaux tels que peintures contenant du plomb, certains bois, minéraux ou métaux, peuvent être nuisibles à la santé. Le contact avec les poussières ou leur inhalation peut entraîner des réactions allergiques et/ou des maladies respiratoires auprès de l'utilisateur ou des personnes se trouvant à proximité.

Certaines poussières telles que les poussières de chêne ou de hêtre sont considérées comme cancérigènes, surtout en association avec des additifs pour le traitement du bois (chromate, lasure). Les matériaux contenant de l'amiante ne doivent être travaillés que par des personnes qualifiées.

- Si possible, utilisez un dispositif d'aspiration des poussières approprié au matériau.
- Veillez à bien aérer la zone de travail.
- Il est recommandé de porter un masque respiratoire avec un niveau de filtration de classe P2.

Respectez les règlements spécifiques aux matériaux à traiter en vigueur dans votre pays.

- **Évitez toute accumulation de poussières sur le lieu de travail.** Les poussières peuvent facilement s'enflammer.

Mise en marche

Mise en marche

- **Tenez compte de la tension du réseau ! La tension de la source de courant doit correspondre aux indications se trouvant sur la plaque signalétique de l'outil électroportatif. Les outils électroportatifs marqués 230 V peuvent également fonctionner sur 220 V.**

En cas de raccordement de l'outil électroportatif à un générateur mobile (groupe électrogène) ne disposant pas de réserves de puissance suffisantes ou d'une régulation de tension appropriée avec amplification du courant de démarrage, les pertes de puissance ou un comportement anormal peuvent se produire à la mise en marche.

Assurez-vous que le groupe électrogène dispose de caractéristiques (tension et fréquence réseau notamment) compatibles avec la meuleuse.

Mise en marche/arrêt

Pour **mettre en marche** l'outil électroportatif, poussez l'interrupteur Marche/Arrêt **(3)** vers l'avant.

Pour **bloquer** l'interrupteur Marche/Arrêt **(3)**, appuyez sur l'interrupteur Marche/Arrêt **(3)** jusqu'à ce qu'il s'enclenche. Pour **arrêter** l'outil électroportatif, relâchez l'interrupteur Marche/Arrêt **(3)** ou, s'il a été bloqué, appuyez brièvement sur la partie arrière de l'interrupteur Marche/Arrêt **(3)**, puis relâchez ce dernier.

- **Vérifiez les accessoires de meulage avant de les utiliser. L'accessoire de meulage doit être correctement monté et doit pouvoir tourner librement. Effectuez une marche d'essai en faisant tourner l'outil à vide pendant au moins 1 minute. N'utilisez jamais des accessoires de meulage qui sont endommagés, qui vibrent ou dont la rotation est irrégulière.** Les accessoires de meulage endommagés peuvent éclater et causer des blessures.

Protection anti-redémarrage

La protection anti-redémarrage évite le démarrage incontrôlé de l'outil électroportatif après une coupure de courant.

Pour **remettre en marche** l'outil électroportatif, placez l'interrupteur Marche/Arrêt **(3)** dans la position arrêt et redémarrez l'outil électroportatif.

Limitation du courant de démarrage

La limitation électronique du courant de démarrage limite la puissance lors de la mise en marche de l'outil électroportatif et permet une utilisation sur un circuit électrique protégé par un fusible 16 A.

Remarque : Si l'outil électroportatif tourne à pleine vitesse immédiatement après avoir été mis en marche, c'est que la limitation du courant de démarrage est en panne. L'outil électroportatif doit alors être immédiatement envoyé pour réparation à un centre de service après-vente. Pour les adresses, voir la section « Service après-vente et conseil utilisateurs ».

Arrêt en cas de contrecoup

(GWS 12-125 CI / GWS 13-125 CI / GWS 13-125 CIE / GWS 15-125 CIE / GWS 15-125 Inox / GWS 17-125 CI / GWS17-125 CIE / GWS 17-125 CIT / GWS 17-150 CI / GWS 17-125 Inox / GWS 19-125 CI / GWS 19-125 CIE / GWS 19-150 CI / GWS 19-125 CIST)



En cas de rebond soudain de l'outil électroportatif, par ex. lors du blocage du disque à tronçonner dans la fente, un circuit électronique coupe l'alimentation électrique du moteur.

Pour **remettre en marche** l'outil électroportatif, placez l'interrupteur Marche/Arrêt **(3)** dans la position arrêt et redémarrez l'outil électroportatif.

Constante électronique

(GWS 12-125 CI / GWS 13-125 CI / GWS 13-125 CIE / GWS 15-125 CIE / GWS 15-125 Inox / GWS 17-125 CI / GWS17-125 CIE / GWS 17-125 CIT / GWS 17-150 CI / GWS 17-125 Inox / GWS 19-125 CI / GWS 19-125 CIE / GWS 19-150 CI / GWS 19-125 CIST)

La constante électronique maintient la vitesse de rotation quasi constante à vide et celle que soit la charge, pour offrir des performances toujours identiques.

Présélection de vitesse de rotation

(GWS 13-125 CIE / GWS 15-125 CIE / GWS 15-125 Inox / GWS 17-125 CIE / GWS 17-125 CIT / GWS 17-125 Inox / GWS 19-125 CIE)

La molette de présélection de vitesse (4) permet de sélectionner la vitesse de rotation nécessaire (même durant l'utili-

sation de l'outil). Le tableau ci-dessous indique les valeurs recommandées pour différentes applications.

Matériau	Application	Accessoire de travail	Position molette de sélection
Métal	Décapage de peinture	Disque abrasif	2 - 3
Bois, métal	Brossage, dérouillage	Meule boisseau, disque abrasif	3
Métal, pierre	Meulage	Meule	4 - 6
Métal	Ébarbage	Meule	6
Métal	Tronçonnage	Disque à tronçonner	6
Pierre	Tronçonnage	Disque à tronçonner diamanté et chariot de guidage (l'utilisation d'un chariot de guidage est obligatoire pour le tronçonnage de matières minérales)	6

Les valeurs indiquées pour chacune des vitesses sont des valeurs indicatives.

- **La vitesse assignée de l'accessoire doit être au moins égale à la vitesse maximale indiquée sur l'outil électroportatif.** Les accessoires fonctionnant plus vite que leur vitesse assignée peuvent se rompre et voler en éclat.

Instructions d'utilisation

- **Débranchez le câble d'alimentation de la prise avant d'effectuer des travaux quels qu'il soient sur l'outil électroportatif.**
- **Attention lors de la réalisation de rainures ou saignées dans des murs porteurs, voir la section « Remarques sur la statique ».**
- **Serrez la pièce si son poids ne suffit pas à assurer une bonne stabilité.**
- **Ne provoquez pas l'arrêt de l'outil électroportatif en exerçant une pression trop forte.**
- **Après l'avoir fortement sollicité, laissez tourner l'outil électroportatif à vide pendant quelques minutes pour refroidir l'accessoire de travail.**
- **N'utilisez jamais l'outil électroportatif avec un support de tronçonnage.**
- **Attendez que les meules à ébarber et les disques à tronçonner aient refroidi avant de les toucher.** Les meules deviennent brûlantes pendant le travail.

Plateau à lamelles

Le plateau à lamelles (accessoire) permet également de travailler des surfaces convexes et des profilés. Les plateaux à lamelles ont une durée de vie nettement plus élevée, des niveaux de bruit plus faibles ainsi que des températures de travail plus basses que les meules conventionnelles.

Dégrossissage

- **N'utilisez jamais de disques à tronçonner pour les travaux de dégrossissage !**

Lors des travaux de meulage, les meilleurs résultats sont obtenus avec un angle d'inclinaison de 30 à 40°. Effectuez avec l'outil électroportatif des mouvements de va-et-vient en exerçant une pression modérée. De la sorte, la pièce ne s'échauffe pas excessivement, elle ne se colore pas et il n'apparaît pas de stries.

Tronçonnage du métal

- **Pour les opérations de tronçonnage au moyen d'abrasifs agglomérés, toujours utiliser le capot de protection spécial tronçonnage (6).**

Lors des travaux de tronçonnage, travaillez en appliquant une vitesse d'avance modérée adaptée au matériau. N'exercez pas de pression sur le disque à tronçonner, ne l'inclinez pas et n'oscillez pas avec.

Ne freinez pas les disques à tronçonner qui ralentissent en exerçant une pression latérale.

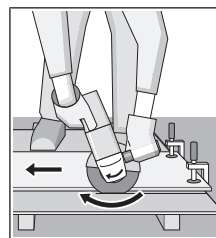

L'outil électroportatif doit toujours travailler en sens opposé. Sinon, il risque de sortir de la ligne de coupe de façon incontrôlée. Lors du tronçonnage de profilés et de tubes carrés, il convient de positionner l'appareil sur la plus petite section.

Tronçonnage de la pierre

- **Lors du tronçonnage de matières minérales, veillez à assurer une aspiration suffisante des poussières.**
- **Portez un masque anti-poussières.**
- **L'outil électroportatif est seulement conçu pour effectuer des tronçonnages/des meulages à sec.**

Pour tronçonner de la pierre, il est recommandé d'utiliser une disque à tronçonner diamanté.

Lors de l'utilisation du capot d'aspiration spécial tronçonnage avec glissière de guidage (18), il faut que l'aspirateur raccordé soit conçu pour l'aspiration de poussière de pierre. Bosch propose des aspirateurs appropriés.

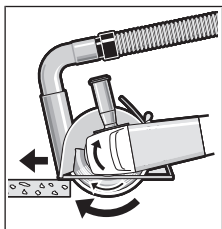

Mettez en marche l'outil électroportatif et posez-le sur la pièce avec la partie avant de la glissière de guidage. Déplacez l'outil électroportatif sur la pièce avec une vitesse d'avance modérée, adaptée au type de matériau.

Lors du tronçonnage de matériaux particulièrement durs, comme du béton avec forte teneur en gravier, le disque à tronçonner diamanté peut se mettre à surchauffer et se détériorer. Cela est reconnaissable à la formation d'une couronne d'étincelles autour du disque à tronçonner diamanté.

En pareil cas, interrompez la coupe et laissez refroidir le disque à tronçonner en le faisant tourner à vide à la vitesse maximale pendant un court instant.

L'apparition d'une couronne d'étincelles autour du disque et une diminution notable de la vitesse d'avance sont des signes révélateurs de l'érouissage d'un disque à tronçonner. Il convient alors de réaffûter le disque en réalisant quelques coupes brèves dans un matériau abrasif (par ex. du grès).

Remarques sur la statique

La réalisation de saignées dans des murs porteurs est réglementée par la norme DIN 1053 partie 1 ou les normes équivalentes en vigueur dans votre pays. Impérativement respecter la législation. Avant de débiter les travaux, demandez conseil au staticien / à l'architecte responsable ou au maître d'œuvre compétent.

Entretien et Service après-vente

Nettoyage et entretien

- ▶ **Débranchez le câble d'alimentation de la prise avant d'effectuer des travaux quels qu'il soient sur l'outil électroportatif.**
- ▶ **Tenez toujours propres l'outil électroportatif ainsi que les fentes de ventilation afin d'obtenir un travail impeccable et sûr.**
- ▶ **Dans la mesure du possible, utilisez toujours un aspirateur quand les conditions de travail sont extrêmes. Soufflez fréquemment de l'air comprimé au travers des fentes de ventilation et placez un disjoncteur différentiel (PRCD) en amont.** Lors du travail des métaux, il est possible que des poussières métalliques à effet conducteur se déposent à l'intérieur de l'outil. La double isolation de l'outil électroportatif risque alors d'être endommagée.

Stockez et traitez les accessoires avec précaution.

Dans le cas où il s'avère nécessaire de remplacer le câble d'alimentation, confiez le remplacement à **Bosch** ou une sta-

tion de Service Après-Vente agréée pour outillage **Bosch** afin de ne pas compromettre la sécurité.

Service après-vente et conseil utilisateurs

Notre Service après-vente répond à vos questions concernant la réparation et l'entretien de votre produit et les pièces de rechange. Vous trouverez des vues éclatées et des informations sur les pièces de rechange sur le site :

www.bosch-pt.com

L'équipe de conseil utilisateurs Bosch se tient à votre disposition pour répondre à vos questions concernant nos produits et leurs accessoires.

Pour toute demande de renseignement ou toute commande de pièces de rechange, précisez impérativement la référence à 10 chiffres figurant sur l'étiquette signalétique du produit.

France

Réparer un outil Bosch n'a jamais été aussi simple, et ce, en moins de 5 jours, grâce à SAV DIRECT, notre formulaire de retour en ligne que vous trouverez sur notre site internet www.bosch-pt.fr à la rubrique Services. Vous y trouverez également notre boutique de pièces détachées en ligne où vous pouvez passer directement vos commandes.

Vous êtes un utilisateur, contactez : Le Service Clientèle Bosch Outillage Electroportatif

Tel. : 09 70 82 12 26 (Numéro non surtaxé au prix d'un appel local)

E-Mail : sav.outillage-electroportatif@fr.bosch.com

Vous êtes un revendeur, contactez :

Robert Bosch (France) S.A.S.

Service Après-Vente Electroportatif

126, rue de Stalingrad
93705 DRANCY Cédex

Tel. : (01) 43119006

E-Mail : sav-bosch.outillage@fr.bosch.com

Vous trouverez d'autres adresses du service après-vente sous :

www.bosch-pt.com/serviceaddresses

Élimination des déchets

Les outils électroportatifs, ainsi que leurs accessoires et emballages, doivent pouvoir suivre chacun une voie de recyclage appropriée.



Ne jetez pas les outils électroportatifs avec les ordures ménagères !

Seulement pour les pays de l'UE :

Conformément à la directive européenne 2012/19/UE relative aux déchets d'équipements électriques et électroniques et sa mise en vigueur conformément aux législations nationales, les outils électroportatifs dont on ne peut plus se servir doivent être isolés et suivre une voie de recyclage appropriée.



Español

Indicaciones de seguridad

Advertencias de peligro generales para herramientas eléctricas

⚠️ ADVERTENCIA Lea íntegramente estas advertencias de peligro e instrucciones. En caso de no atenerse a las advertencias de peligro e instrucciones siguientes, ello puede ocasionar una descarga eléctrica, un incendio y/o lesión grave.

Guardar todas las advertencias de peligro e instrucciones para futuras consultas.

El término "herramienta eléctrica" empleado en las siguientes advertencias de peligro se refiere a herramientas eléctricas de conexión a la red (con cable de red) y a herramientas eléctricas accionadas por acumulador (sin cable de red).

Seguridad en el área de trabajo

- ▶ **Mantenga el área de trabajo limpia y bien iluminada.** Las áreas desordenadas u oscuras pueden provocar accidentes.
- ▶ **No utilice herramientas eléctricas en un entorno con peligro de explosión, en el que se encuentren combustibles líquidos, gases o material en polvo.** Las herramientas eléctricas producen chispas que pueden llegar a inflamar los materiales en polvo o vapores.
- ▶ **Mantenga alejados a los niños y otras personas de su puesto de trabajo al emplear la herramienta eléctrica.** Una distracción le puede hacer perder el control sobre la herramienta eléctrica.

Seguridad eléctrica

- ▶ **El enchufe de la herramienta eléctrica debe corresponder a la toma de corriente utilizada. No es admisible modificar el enchufe en forma alguna. No emplear adaptadores en herramientas eléctricas dotadas con una toma de tierra.** Los enchufes sin modificar adecuados a las respectivas tomas de corriente reducen el riesgo de una descarga eléctrica.
- ▶ **Evite que su cuerpo toque partes conectadas a tierra como tuberías, radiadores, cocinas y refrigeradores.** El riesgo a quedar expuesto a una sacudida eléctrica es mayor si su cuerpo tiene contacto con tierra.
- ▶ **No esponga la herramienta eléctrica a la lluvia o a condiciones húmedas.** Existe el peligro de recibir una descarga eléctrica si penetran líquidos en la herramienta eléctrica.
- ▶ **No abuse del cable de red. No utilice el cable de red para transportar la herramienta eléctrica, ni tire de él para sacar el enchufe de la toma de corriente. Mantenga el cable de red alejado del calor, aceite, esqui-**

nas cortantes o piezas móviles. Los cables de red dañados o enredados pueden provocar una descarga eléctrica.

- ▶ **Al trabajar con la herramienta eléctrica a la intemperie utilice solamente cables de prolongación apropiados para su uso al aire libre.** La utilización de un cable de prolongación adecuado para su uso al aire libre reduce el riesgo de una descarga eléctrica.
- ▶ **Si fuese imprescindible utilizar la herramienta eléctrica en un entorno húmedo, es necesario conectarla a través de un dispositivo de corriente residual (RCD) de seguridad (fusible diferencial).** La aplicación de un dispositivo de corriente residual (RCD) reduce el riesgo a exponerse a una descarga eléctrica.

Seguridad de personas

- ▶ **Esté atento a lo que hace y emplee sentido común cuando utilice una herramienta eléctrica. No utilice la herramienta eléctrica si estuviese cansado, ni tampoco después de haber consumido drogas, alcohol o medicamentos.** Un momento de inatención durante el uso de la herramienta eléctrica puede provocar serias lesiones.
- ▶ **Utilice un equipo de protección personal. Utilice siempre una protección para los ojos.** El riesgo a lesionarse se reduce considerablemente si, dependiendo del tipo y la aplicación de la herramienta eléctrica empleada, se utiliza un equipo de protección adecuado como una mascarilla antipolvo, zapatos de seguridad con suela antideslizante, casco o protectores auditivos.
- ▶ **Evite una puesta en marcha involuntaria. Asegurarse de que la herramienta eléctrica esté desconectada antes de conectarla a la toma de corriente y/o al montar el acumulador, al recogerlo o al transportarlo.** Si transporta la herramienta eléctrica sujetándola por el interruptor de conexión/desconexión o si alimenta la herramienta eléctrica estando ésta conectada, ello puede dar lugar a un accidente.
- ▶ **Retire las herramientas de ajuste o llaves fijas antes de conectar la herramienta eléctrica.** Una herramienta de ajuste o llave fija colocada en una pieza rotante puede producir lesiones al poner en funcionamiento la herramienta eléctrica.
- ▶ **Evite posturas arriesgadas. Trabaje sobre una base firme y mantenga el equilibrio en todo momento.** Ello le permitirá controlar mejor la herramienta eléctrica en caso de presentarse una situación inesperada.
- ▶ **Lleve puesta una vestimenta de trabajo adecuada. No utilice vestimenta amplia ni joyas. Mantenga su pelo, vestimenta y guantes alejados de las piezas móviles.** La vestimenta suelta, las joyas o los pelos largos pueden ser atrapados por las piezas en movimiento.
- ▶ **Si se proporcionan dispositivos para la conexión de las instalaciones de extracción y recogida de polvo, asegúrese que éstos estén conectados y que sean utilizados correctamente.** El empleo de estos equipos reduce los riesgos derivados del polvo.

Uso y trato cuidadoso de herramientas eléctricas

- ▶ **No sobrecargue la herramienta eléctrica. Utilice la herramienta eléctrica adecuada para su aplicación.** Con la herramienta eléctrica adecuada podrá trabajar mejor y más seguro dentro del margen de potencia diseñado.
- ▶ **No utilice la herramienta eléctrica si el interruptor está defectuoso.** Las herramientas eléctricas que no se puedan conectar o desconectar son peligrosas y deben repararse.
- ▶ **Saque el enchufe de la red y/o desmonte el acumulador antes de realizar un ajuste en la herramienta eléctrica, cambiar de accesorio o al guardar la herramienta eléctrica.** Esta medida preventiva reduce el riesgo a conectar accidentalmente la herramienta eléctrica.
- ▶ **Guarde las herramientas eléctricas fuera del alcance de los niños. No permita la utilización de la herramienta eléctrica a aquellas personas que no estén familiarizadas con su uso o que no hayan leído estas instrucciones.** Las herramientas eléctricas utilizadas por personas inexpertas son peligrosas.
- ▶ **Mantenga las herramientas eléctricas. Controle la alineación de las piezas móviles, rotura de piezas y cualquier otra condición que pudiera afectar el funcionamiento de la herramienta eléctrica. En caso de daño, la herramienta eléctrica debe repararse antes de su uso.** Muchos de los accidentes se deben a herramientas eléctricas con un mantenimiento deficiente.
- ▶ **Mantenga los útiles limpios y afilados.** Las herramientas de corte adecuadamente mantenidas con filos afilados se dejan guiar y controlar mejor.
- ▶ **Utilice la herramienta eléctrica, los accesorios, los útiles, etc. de acuerdo a estas instrucciones, considerando en ello las condiciones de trabajo y la tarea a realizar.** El uso de herramientas eléctricas para trabajos diferentes de aquellos para los que han sido concebidas puede resultar peligroso.

Servicio

- ▶ **Únicamente deje reparar su herramienta eléctrica por un experto cualificado, empleando exclusivamente piezas de repuesto originales.** Solamente así se mantiene la seguridad de la herramienta eléctrica.

Indicaciones de seguridad para amoladoras angulares

Indicaciones de seguridad generales para el amolado, el lijado con papel de lija y los trabajos con cepillos de alambre o el tronzado

- ▶ **Esta herramienta eléctrica está diseñada para funcionar como amoladora, lijadora, cepillo de alambre o tronzadora. Lea íntegramente las advertencias de peligro, las instrucciones, las ilustraciones y las especificaciones entregadas con esta herramienta eléctrica.** En caso de no atenerse a las instrucciones siguientes, ello puede ocasionar una descarga eléctrica, un incendio y/o una lesión grave.

- ▶ **No se recomienda realizar trabajos tales como pulido con esta herramienta eléctrica.** Los trabajos para los cuales no ha sido diseñada la herramienta eléctrica pueden originar un peligro y causar lesiones personales.
- ▶ **No emplee accesorios que no están diseñados y recomendados específicamente por el fabricante de la herramienta.** El mero hecho de que sea acoplable un accesorio a su herramienta eléctrica no implica que su utilización resulta segura.
- ▶ **Las revoluciones admisibles del accesorio deberán ser como mínimo iguales a las revoluciones máximas indicadas en la herramienta eléctrica.** Aquellos accesorios que giren a unas revoluciones mayores a las admisibles pueden llegar a romperse y salir desprendidos.
- ▶ **El diámetro exterior y el espesor del accesorio deberán corresponder a las medidas indicadas para su herramienta eléctrica.** Los accesorios de dimensiones incorrectas no pueden protegerse ni controlarse adecuadamente.
- ▶ **El alojamiento roscado de los accesorios debe corresponder a la rosca del husillo de la amoladora. En el caso de útiles montados con brida, el agujero del árbol del accesorio debe calzar en el diámetro de montaje de la brida.** Los útiles, que no se pueden fijar correctamente en el alojamiento de la herramienta eléctrica, giran irregularmente, vibran demasiado y pueden conducir a la pérdida del control.
- ▶ **No emplee accesorios dañados. Antes de cada aplicación, sírvase controlar los accesorios tales como los discos abrasivos respecto a desportilladuras y fisuras, los discos de apoyo respecto a fisuras, desgaste o desgaste excesivo, y los cepillos de alambre respecto a alambres sueltos o quebrados. En el caso de una caída de la herramienta eléctrica o del accesorio, verifique si está dañado o utilice un accesorio en buenas condiciones. Una vez que ha controlado y colocado el accesorio, manténgase, junto con las personas que se encuentran en las inmediaciones, fuera del plano del accesorio giratorio y deje funcionar el aparato durante un minuto con el máximo número de revoluciones sin carga.** En la mayoría de las veces, los útiles dañados se rompen en este tiempo de prueba.
- ▶ **Utilice un equipo de protección personal. Dependiendo del trabajo a realizar, use una careta, una protección para los ojos o unas gafas de seguridad. Si procede, emplee una mascarilla antipolvo, protectores auditivos, guantes de protección o un delantal de taller adecuado para protegerle de los pequeños fragmentos que pudieran salir proyectados al desprenderse del útil o de la pieza de trabajo.** La protección para los ojos deberá ser indicada para protegerle de los fragmentos que pudieran salir desprendidos al realizar los diferentes trabajos. La mascarilla antipolvo o respiratoria deberá ser apta para filtrar las partículas producidas al trabajar. La exposición prolongada al ruido de alta intensidad puede provocar sordera.

- ▶ **Cuide que las personas en las inmediaciones se mantengan a suficiente distancia de la zona de trabajo. Toda persona que acceda a la zona de trabajo deberá utilizar un equipo de protección personal.** Fragmentos de la pieza de trabajo o de un útil roto podrían salir proyectados y causar lesiones, incluso fuera del área de trabajo inmediato.
- ▶ **Sujete la herramienta eléctrica solamente por las superficies de agarre aisladas al realizar trabajos en los que el accesorio de corte pueda llegar a tocar conductores eléctricos ocultos o su propio cable.** En el caso del contacto del accesorio de corte con conductores "bajo tensión", las partes metálicas expuestas de la herramienta eléctrica pueden quedar "bajo tensión" y dar al operador una descarga eléctrica.
- ▶ **Mantenga el cable alejado del accesorio en funcionamiento.** Si pierde el control, el cable se podría cortar o atascar y así tirar su mano o brazo hacia el útil en funcionamiento.
- ▶ **Jamás deposite la herramienta eléctrica antes de que el accesorio se haya detenido por completo.** El útil en funcionamiento puede llegar a tocar la base de apoyo y hacerle perder el control sobre la herramienta eléctrica.
- ▶ **No deje en funcionamiento la herramienta eléctrica mientras la transporta.** El accesorio en funcionamiento podría lesionarle al engancharse accidentalmente con su vestimenta, tirándolo hacia su cuerpo.
- ▶ **Limpie periódicamente las rejillas de refrigeración de su herramienta.** El ventilador del motor aspira polvo hacia el interior de la carcasa y una acumulación excesiva de polvo metálico puede provocar una descarga eléctrica.
- ▶ **No utilice la herramienta eléctrica cerca de materiales inflamables.** Las chispas producidas al trabajar pueden llegar a incendiar estos materiales.
- ▶ **No emplee accesorios que requieran ser refrigerados con líquidos.** La utilización de agua u otros refrigerantes puede comportar una descarga eléctrica.

Contragolpes e indicaciones de seguridad al respecto

El retroceso es una reacción brusca que se produce al atascarse o engancharse el útil en funcionamiento, como un disco de amolar, cepillo o cualquier otro útil. Al atascarse o engancharse el útil en funcionamiento, éste es frenado bruscamente. Ello puede hacerle perder el control sobre la herramienta eléctrica y hacer que ésta salga impulsada en dirección opuesta al sentido de giro que tenía el útil.

En el caso, p. ej., de que un disco abrasivo se atasque o bloquee en la pieza de trabajo, puede suceder que el canto del útil que penetra en el material se enganche, provocando la salida o la expulsión del útil. Según el sentido de giro y la posición del útil en el momento de bloquearse, puede que éste resulte desprendido hacia el usuario o en sentido opuesto al mismo. En estos casos puede suceder que el útil incluso llegue a romperse.

El retroceso es ocasionado por la mala aplicación y/o el incorrecto manejo o condiciones de la herramienta eléctrica. Es posible evitarlo ateniéndose a las medidas preventivas que a continuación se detallan.

- ▶ **Sujete con firmeza la herramienta eléctrica y mantenga su cuerpo y brazos en una posición propicia para resistir las fuerzas de retroceso. En caso que se suministre, use siempre la empuñadura adicional para obtener un máximo control sobre el contragolpe o la reacción del par durante el arranque.** El usuario puede controlar las fuerzas de retroceso si toma unas medidas preventivas oportunas.
- ▶ **Nunca coloque su mano cerca del útil en funcionamiento.** El útil puede retroceder sobre su mano.
- ▶ **No mantenga su cuerpo en el área en la cual se puede mover la herramienta eléctrica en el caso de un retroceso.** El retroceso impulsa el útil en sentido opuesto al movimiento rotatorio del útil en el punto de atascamiento.
- ▶ **Tenga especial precaución al trabajar esquinas, cantos afilados, etc. Evite que el útil rebote o que se atasque.** En las esquinas, los cantos afilados o al rebotar, el útil en funcionamiento tiende a atascarse. Ello puede hacerle perder el control o causar un retroceso del útil.
- ▶ **No utilice una cadena de sierra de talla en madera u hoja de sierra dentada.** Tales útiles originan frecuentemente un contragolpe o la pérdida del control sobre la herramienta eléctrica.

Indicaciones de seguridad específicas para operaciones de amolado y tronzado

- ▶ **Use exclusivamente discos abrasivos recomendados para su herramienta eléctrica y el dispositivo de protección específico diseñado para el disco seleccionado.** Los discos para los cuales no ha sido diseñada la herramienta eléctrica, no se pueden proteger adecuadamente y son peligrosos.
- ▶ **La superficie de amolado del centro del disco escamotado debe quedar por debajo del plano del labio del dispositivo de protección.** Un disco incorrectamente montado que proyecta a través del plano del labio del dispositivo de protección no se puede proteger adecuadamente.
- ▶ **Fije el dispositivo de protección en forma segura en la herramienta eléctrica y ajústelo de modo que se obtenga una máxima seguridad, así que la menor parte del disco quede expuesta hacia el operador.** El dispositivo de protección ayuda a proteger al operador ante los fragmentos de un disco roto, el contacto accidental con el disco y las chispas que pueden inflamar la vestimenta.
- ▶ **Los discos sólo se deben usar para las aplicaciones recomendadas. Ejemplo: No trate nunca de amolar con la superficie lateral de un disco tronzador.** Los discos tronzadores están destinados para el amolado periférico. La actuación de fuerzas laterales sobre el cuerpo abrasivo pueden romperlo.
- ▶ **Utilice siempre bridas para discos sin daños, con la medida y la forma correcta para el disco seleccionado.** Las bridas de discos adecuadas apoyan el disco, reduciendo así la posibilidad de una rotura del mismo. Las bridas para discos tronzadores pueden ser diferentes a las de los discos amoladores.

- ▶ **No utilice discos desgastados de herramientas eléctricas más grandes.** Los discos destinados para las herramientas eléctricas más grandes no son adecuados para las velocidades más elevadas de las herramientas más pequeñas y pueden romperse.

Indicaciones de seguridad específicas adicionales para operaciones de tronzado

- ▶ **Evite que se "bloquee" el disco tronizador o una presión de aplicación excesiva. No intente realizar cortes demasiado profundos.** Al solicitar en exceso el disco tronizador, éste es más propenso a ladearse o bloquearse en el corte, lo que puede provocar un retroceso brusco del mismo o su rotura.
- ▶ **No mantenga su cuerpo en la zona delante y detrás del disco tronizador durante la rotación.** Al alejar de su cuerpo el disco tronizador en la pieza de trabajo, el posible contragolpe puede impulsar el útil en funcionamiento y la herramienta eléctrica directamente en su dirección.
- ▶ **Si el disco tronizador se atasca o si se interrumpe el corte por cualquier razón, desconecte la herramienta eléctrica y manténgala en reposo, hasta que se detenga completamente el disco. No intente nunca sacar del corte el disco tronizador aún en marcha, si no puede tener lugar un contragolpe.** Determine y elimine la causa del atascamiento del disco.
- ▶ **No intente proseguir el corte, estando insertado el disco tronizador en la ranura de corte. Espere a que el disco tronizador haya alcanzado las revoluciones máximas y prosiga entonces el corte con cautela.** El disco tronizador podría atascarse, salirse de la ranura de corte o retroceder bruscamente si se rearranca la herramienta eléctrica en la pieza de trabajo.
- ▶ **Apoye las planchas u otras piezas de trabajo grandes para minimizar el riesgo de bloqueo o retroceso del disco tronizador.** Las piezas de trabajo grandes tienden a curvarse por su propio peso. La pieza de trabajo deberá apoyarse desde abajo tanto cerca de la línea de corte como en los bordes a ambos lados del disco.
- ▶ **Proceda con especial cautela al realizar "recortes por inmersión" en paredes existentes u otras zonas ocultas.** El disco tronizador sobresaliente puede ser rechazado al tocar tuberías de gas o agua, conductores eléctricos u otros objetos.

Indicaciones de seguridad específicas para el lijado con papel de lija

- ▶ **No emplee discos de papel de lija excesivamente sobredimensionados. Observe las recomendaciones del fabricante en la selección del papel de lija.** El papel de lija demasiado grande que sobresale del plato lijador representa un peligro de lesión y puede originar un atascamiento, la rotura del disco o un contragolpe.

Indicaciones de seguridad específicas para el trabajo con cepillos de alambre

- ▶ **Tenga en cuenta que las púas de los cepillos de alambre pueden desprenderse también durante un uso normal. No sobrecargue los alambres aplicando una car-**

ga excesiva al cepillo. Las púas de alambre pueden penetrar fácilmente la ropa ligera y/o la piel.

- ▶ **Si se recomienda el uso de un dispositivo de protección para los trabajos con cepillos de alambre, no permita cualquier interferencia del cepillo de alambre con el dispositivo de protección.** Los discos o cepillos de alambre pueden expandirse en el diámetro debido a la carga y las fuerzas centrífugas durante el trabajo.

Indicaciones de seguridad adicionales

Use unas gafas de protección.



- ▶ **Utilice unos aparatos de exploración adecuados para detectar conductores o tuberías ocultas, o consulte a sus compañías abastecedoras.** El contacto con conductores eléctricos puede provocar un incendio o una electrocución. Al dañar una tubería de gas puede producirse una explosión. La perforación de una tubería de agua puede redundar en daños materiales o provocar una electrocución.
- ▶ **No tome los discos amoladores y tronzadores con la mano, antes que se hayan enfriado.** Los discos se ponen muy calientes durante el trabajo.
- ▶ **Desbloquee el interruptor de conexión/desconexión y colóquelo en la posición de desconexión cuando se produzca un corte en la alimentación de corriente, p. ej. cortando la corriente o desconectando el enchufe.** Así, se impide una reanudación incontrolada.
- ▶ **Asegure la pieza de trabajo.** Una pieza de trabajo fijada con unos dispositivos de sujeción, o en un tornillo de banco, se mantiene sujeta de forma mucho más segura que con la mano.
- ▶ **El enchufe macho de conexión, debe ser conectado solamente a un enchufe hembra de las mismas características técnicas del enchufe macho en materia.**

Descripción del producto y servicio



Lea íntegramente estas indicaciones de seguridad e instrucciones. Las faltas de observación de las indicaciones de seguridad y de las instrucciones pueden causar descargas eléctricas, incendios y/o lesiones graves.

Por favor, observe las ilustraciones en la parte inicial de las instrucciones de servicio.

Utilización reglamentaria

La herramienta eléctrica está determinada para tronzar, desbastar y cepillar materiales metálicos y de piedra, así como para taladrar en materiales de piedra con coronas diamantadas para taladrar, sin la utilización de agua.

En el caso de tronzar con medios abrasivos aglomerados, debe utilizarse una caperuza protectora especial para tronzar.

En el caso de tronzar piedra, debe encargarse de una aspiración de polvo adecuada.

La herramienta eléctrica se puede utilizar para el lijado con papel de lija con los útiles de lijado admisibles.

La herramienta eléctrica no debe utilizarse para el lijado de hormigón.

Componentes principales

La numeración de los componentes está referida a la imagen de la herramienta eléctrica en la página ilustrada.

- (1) Palanca de desenclavamiento de la cubierta protectora
- (2) Tecla de bloqueo del husillo
- (3) Interruptor de conexión/desconexión
- (4) Rueda de ajuste para la preselección del n.º de revoluciones
(GWS 13-125 CIE / GWS 15-125 CIE / GWS 15-125 Inox / GWS 17-125 CIE / GWS 17-125 CIT / GWS 17-125 Inox / GWS 19-125 CIE)
- (5) Empuñadura adicional (zona de agarre aislada)
- (6) Cubierta protectora para tronzar^{a)}
- (7) Cubierta protectora para amolar
- (8) Cubierta de aspiración para amolar^{a)}
- (9) Brida de alojamiento con anillo tórico
- (10) Vaso de amolar de metal duro^{a)}
- (11) Disco abrasivo^{a)}
- (12) Disco de tronzar^{a)}
- (13) Tuerca de sujeción rápida **SDS-clie**^{a)}
- (14) Tuerca de sujeción
- (15) Llave de dos pivotes para la tuerca de sujeción^{a)}
- (16) Husillo amolador
- (17) Empuñadura (zona de agarre aislada)
- (18) Cubierta de aspiración para tronzar con carro guía^{a)}
- (19) Disco tronizador diamantado^{a)}
- (20) Protección de las manos^{a)}
- (21) Cepillo de corona^{a)}
- (22) Plato lijador de goma^{a)}
- (23) Hoja lijadora^{a)}
- (24) Tuerca redonda^{a)}
- (25) Corona diamantada para taladrar^{a)}

a) Los accesorios descritos e ilustrados no corresponden al material que se adjunta de serie. La gama completa de accesorios opcionales se detalla en nuestro programa de accesorios.

Datos técnicos

Amoladora angular	GWS	9-115	9-125	11-125	12-125 CI	12-125 CI
Número de artículo		3 601 G9B 0..	3 601 G9C 0..	3 601 G9D 0..	3 601 G93 06.	3 601 G93 0G.
Potencia absorbida nominal	W	900	900	1100	1150	1200
Potencia útil	W	530	530	740	530	640
Número de revoluciones nominal	min ⁻¹	11500	11500	11500	11500	11500
Margen de ajuste de revoluciones	min ⁻¹	-	-	-	-	-
Máx. diámetro de disco amolador	mm	115	125	125	125	125
Rosca de husillo amolador		M 14	M 14	M 14	M 14	M 14
Máx. longitud de rosca del husillo amolador	mm	22,2	22,2	22,2	22,2	22,2
Preselección de revoluciones		-	-	-	-	-
Electrónica constante		-	-	-	●	●
Protección contra rearme		●	●	●	●	●
Limitación de la corriente de arranque		●	●	●	●	●
Desconexión de retroceso		-	-	-	●	●
Peso según EPTA-Procedure 01:2014						
- Con empuñadura adicional amortiguadora de vibraciones	kg	2,1	2,1	2,3	2,3	2,3

Amoladora angular	GWS	9-115	9-125	11-125	12-125 CI	12-125 CI
- Con empuñadura adicional estándar	kg	2,0	2,0	2,2	2,2	2,2
Clase de protección		□/II	□/II	□/II	□/II	□/II

Las indicaciones son válidas para una tensión nominal [U] de 230 V. Estas indicaciones pueden variar con tensiones divergentes y en ejecuciones específicas del país.

Amoladora angular	GWS	13-125 CI	13-125 CIE	15-125 CIE	15-125 Inox	
Número de artículo		3 601 G9E 0..	3 601 G9F 0..	3 601 G96 0..	3 601 G9X 0..	
Potencia absorbida nominal	W	1300	1300	1500	1500	
Potencia útil	W	700	700	820	820	
Número de revoluciones nominal	min ⁻¹	11500	11500	11500	7500	
Margen de ajuste de revoluciones	min ⁻¹	-	2800-11500	2800-11500	2200-7500	
Máx. diámetro de disco amolador	mm	125	125	125	125	
Rosca de husillo amolador		M 14	M 14	M 14	M 14	
Máx. longitud de rosca del husillo amolador	mm	22,2	22,2	22,2	22,2	
Preselección de revoluciones		-	●	●	●	
Electrónica constante		●	●	●	●	
Protección contra re arranque		●	●	●	●	
Limitación de la corriente de arranque		●	●	●	●	
Desconexión de retroceso		●	●	●	●	
Peso según EPTA-Procedure 01:2014						
- Con empuñadura adicional amortiguadora de vibraciones	kg	2,3	2,3	2,4	2,4	
- Con empuñadura adicional estándar	kg	2,2	2,2	2,3	2,3	
Clase de protección		□/II	□/II	□/II	□/II	

Las indicaciones son válidas para una tensión nominal [U] de 230 V. Estas indicaciones pueden variar con tensiones divergentes y en ejecuciones específicas del país.

Amoladora angular	GWS	17-125 CI	17-125 CIE	17-125 CIT	17-150 CI	17-125 Inox
Número de artículo		3 601 G9G 0..	3 601 G9H 0..	3 601 G9J 0..	3 601 G9K 0..	3 601 G9M 0..
Potencia absorbida nominal	W	1700	1700	1700	1700	1700
Potencia útil	W	1010	1010	1010	1010	1010
Número de revoluciones nominal	min ⁻¹	11500	11500	9300	9300	7500
Margen de ajuste de revoluciones	min ⁻¹	-	2800-11500	2800-9300	-	2200-7500
Máx. diámetro de disco amolador	mm	125	125	125	150	125
Rosca de husillo amolador		M 14	M 14	M 14	M 14	M 14
Máx. longitud de rosca del husillo amolador	mm	22,2	22,2	22,2	22,2	22,2
Preselección de revoluciones		-	●	●	-	●
Electrónica constante		●	●	●	●	●
Protección contra re arranque		●	●	●	●	●
Limitación de la corriente de arranque		●	●	●	●	●

Amoladora angular	GWS	17-125 CI	17-125 CIE	17-125 CIT	17-150 CI	17-125 Inox
Desconexión de retroceso		●	●	●	●	●
Peso según EPTA-Procedure 01:2014						
- Con empuñadura adicional amortiguadora de vibraciones	kg	2,4	2,4	2,4	2,5	2,4
- Con empuñadura adicional estándar	kg	2,3	2,3	2,3	2,4	2,3
Clase de protección		□/II	□/II	□/II	□/II	□/II

Las indicaciones son válidas para una tensión nominal [U] de 230 V. Estas indicaciones pueden variar con tensiones divergentes y en ejecuciones específicas del país.

Amoladora angular	GWS	19-125 CI	19-125 CIE	19-150 CI	19-125 CIST
Número de artículo		3 601 G9N 0..	3 601 G9P 0..	3 601 G9R 0..	3 601 G9S 0..
Potencia absorbida nominal	W	1900	1900	1900	1900
Potencia útil	W	1220	1220	1220	1220
Número de revoluciones nominal	min ⁻¹	11500	11500	9700	7800
Margen de ajuste de revoluciones	min ⁻¹	-	2800-11500	-	-
Máx. diámetro de disco amolador	mm	125	125	150	125
Rosca de husillo amolador		M 14	M 14	M 14	M 14
Máx. longitud de rosca del husillo amolador	mm	22,2	22,2	22,2	22,2
Preselección de revoluciones		-	●	-	-
Electrónica constante		●	●	●	●
Protección contra re arranque		●	●	●	●
Limitación de la corriente de arranque		●	●	●	●
Desconexión de retroceso		●	●	●	●
Peso según EPTA-Procedure 01:2014					
- Con empuñadura adicional amortiguadora de vibraciones	kg	2,4	2,4	2,5	2,4
- Con empuñadura adicional estándar	kg	2,3	2,3	2,4	2,3
Clase de protección		□/II	□/II	□/II	□/II

Las indicaciones son válidas para una tensión nominal [U] de 230 V. Estas indicaciones pueden variar con tensiones divergentes y en ejecuciones específicas del país.

Información sobre ruidos y vibraciones

	GWS	9-115	9-125	11-125	12-125 CI	12-125 CI
Número de artículo		3 601 G9B 0..	3 601 G9C 0..	3 601 G9D 0..	3 601 G93 06.	3 601 G93 0G.

Valores de emisión de ruidos determinados según **EN 60745-2-3**.

El nivel de ruido valorado con A de la herramienta eléctrica asciende típicamente a

Nivel de presión sonora	dB(A)	90	90	91	91	91
Nivel de potencia acústica	dB(A)	101	101	102	102	102
Inseguridad K	dB	3	3	3	3	3

¡Usar protección auditiva!

Valores totales de vibraciones a_h (suma de vectores de tres direcciones) e inseguridad K determinados según **EN 60745-2-3**:

Amolado de superficies (desbastado):						
a_h	m/s ²	5	5	5	6	6

	GWS	9-115	9-125	11-125	12-125 CI	12-125 CI
K	m/s ²	1,5	1,5	1,5	1,5	1,5
Lijado con hoja de lijar:						
a _h	m/s ²	1,5	1,5	2	2	2
K	m/s ²	1,5	1,5	1,5	1,5	1,5

	GWS	13-125 CI	13-125 CIE	15-125 CIE	15-125 Inox
Número de artículo		3 601 G9E 0..	3 601 G9F 0..	3 601 G96 0..	3 601 G9X 0..

Valores de emisión de ruidos determinados según **EN 60745-2-3**.

El nivel de ruido valorado con A de la herramienta eléctrica asciende típicamente a

Nivel de presión sonora	dB(A)	91	91	92	92
Nivel de potencia acústica	dB(A)	102	102	103	103
Inseguridad K	dB	3	3	3	3

¡Usar protección auditiva!

Valores totales de vibraciones a_h (suma de vectores de tres direcciones) e inseguridad K determinados según **EN 60745-2-3**:

Amolado de superficies (desbastado):

a _h	m/s ²	6	6	6	5
K	m/s ²	1,5	1,5	1,5	1,5

Lijado con hoja de lijar:

a _h	m/s ²	2	2	4	2
K	m/s ²	1,5	1,5	1,5	1,5

	GWS	17-125 CI	17-125 CIE	17-125 CIT	17-150 CI	17-125 Inox
Número de artículo		3 601 G9G 0..	3 601 G9H 0..	3 601 G9J 0..	3 601 G9K 0..	3 601 G9M 0..

Valores de emisión de ruidos determinados según **EN 60745-2-3**.

El nivel de ruido valorado con A de la herramienta eléctrica asciende típicamente a

Nivel de presión sonora	dB(A)	92	92	91	92	92
Nivel de potencia acústica	dB(A)	103	103	102	103	103
Inseguridad K	dB	3	3	3	3	3

¡Usar protección auditiva!

Valores totales de vibraciones a_h (suma de vectores de tres direcciones) e inseguridad K determinados según **EN 60745-2-3**:

Amolado de superficies (desbastado):

a _h	m/s ²	6	6	5,5	7	5
K	m/s ²	1,5	1,5	1,5	1,5	1,5

Lijado con hoja de lijar:

a _h	m/s ²	4	4	2,5	2,5	2
K	m/s ²	1,5	1,5	1,5	1,5	1,5

	GWS	19-125 CI	19-125 CIE	19-150 CI	19-125 CIST
Número de artículo		3 601 G9N 0..	3 601 G9P 0..	3 601 G9R 0..	3 601 G9S 0..

Valores de emisión de ruidos determinados según **EN 60745-2-3**.

El nivel de ruido valorado con A de la herramienta eléctrica asciende típicamente a

Nivel de presión sonora	dB(A)	91	91	92	91
Nivel de potencia acústica	dB(A)	102	102	103	102

	GWS	19-125 CI	19-125 CIE	19-150 CI	19-125 CIST
Inseguridad K	dB	3	3	3	3
¡Usar protección auditiva!					
Valores totales de vibraciones a_h (suma de vectores de tres direcciones) e inseguridad K determinados según EN 60745-2-3:					
Amolado de superficies (desbastado):					
a_h	m/s^2	6	6	7	5
K	m/s^2	1,5	1,5	1,5	1,5
Lijado con hoja de lijar:					
a_h	m/s^2	4	4	2,5	2
K	m/s^2	1,5	1,5	1,5	1,5

El nivel de vibraciones indicado en estas instrucciones ha sido determinado según un procedimiento de medición normalizado y puede servir como base de comparación con otras herramientas eléctricas. También es adecuado para estimar provisionalmente la sollicitación experimentada por las vibraciones.

El nivel de vibraciones indicado ha sido determinado para las aplicaciones principales de la herramienta eléctrica. Por ello, el nivel de vibraciones puede ser diferente si la herramienta eléctrica se utiliza para otras aplicaciones, con útiles diferentes, o si el mantenimiento de la misma fuese deficiente. Ello puede suponer un aumento drástico de la sollicitación por vibraciones durante el tiempo total de trabajo.

Para determinar con exactitud la sollicitación experimentada por las vibraciones, es necesario considerar también aquellos tiempos en los que el aparato esté desconectado, o bien, esté en funcionamiento, pero sin ser utilizado realmente. Ello puede suponer una disminución drástica de la sollicitación por vibraciones durante el tiempo total de trabajo.

Fije unas medidas de seguridad adicionales para proteger al usuario de los efectos por vibraciones, como por ejemplo: Mantenimiento de la herramienta eléctrica y de los útiles, conservar calientes las manos, organización de las secuencias de trabajo.

Montaje

Montar el dispositivo protector

- ▶ **Antes de cualquier manipulación en la herramienta eléctrica, sacar el enchufe de red de la toma de corriente.**

Indicación: Tras la rotura del disco abrasivo durante el servicio o en caso de daño de los dispositivos de apoyo en la caperuza protectora/en la herramienta eléctrica, la herramienta eléctrica debe enviarse de inmediato al servicio técnico, ver las direcciones en el apartado "Servicio técnico y atención al cliente".

Cubierta protectora para amolar

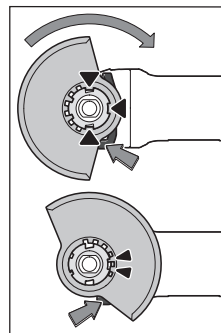

Coloque la cubierta protectora (7) sobre el alojamiento en la herramienta eléctrica, hasta que coincidan las levas de codificación de la cubierta protectora con el alojamiento. Presione y sujete en ello la palanca de desenclavamiento (1).

Presione la cubierta protectora (7) sobre el cuello del husillo hasta que el collar de la cubierta protectora quede asentada en la brida de la herramienta eléctrica y gire la

cubierta protectora, hasta que encastre de forma claramente audible.

Adapte la posición de la caperuza protectora (7) a las necesidades del paso de trabajo. Para ello, presione la palanca de desenclavamiento (1) hacia arriba, y gire la cubierta protectora (7) a la posición deseada.

- ▶ **Ajuste siempre la cubierta protectora (7) de modo que las levas de la palanca de desenclavamiento (1) encajen en las correspondientes aberturas de la cubierta protectora (7).**
- ▶ **Ajuste la cubierta protectora (7) de modo que se evite una proyección de chispas en dirección del operador.**
- ▶ **¡La cubierta protectora (7) sólo debe dejarse girar accionando la palanca de desenclavamiento (1)! De lo contrario, la herramienta eléctrica no se debe seguir utilizado bajo ninguna circunstancia y debe entregarse al servicio de atención al cliente.**

Indicación: Las levas de codificación en la cubierta protectora (7) garantizan que sólo se pueda montar una cubierta protectora adecuada para la herramienta eléctrica.

Cubierta de aspiración para amolar

Para los trabajos de amolado sin polvo, de pinturas, barnices y plásticos, en combinación con vasos de amolar de metal duro (10), puede utilizar la cubierta de aspiración (8). La cubierta de aspiración (8) no es adecuada para trabajos en metal.

Puede conectarse un aspirador Bosch adecuado a la cubierta de aspiración (8).

La cubierta de aspiración (8) se monta igual que la cubierta protectora (7). El cepillo de corona es intercambiable.

Cubierta protectora para tronzar

- **Utilice siempre la caperuza protectora para tronzar al tronzar con medios abrasivos aglomerados (6).**
- **En el caso de tronzar piedra, debe encargarse de una aspiración de polvo adecuada.**

La cubierta protectora para tronzar (6) se monta como la cubierta protectora para amolar (7).

Cubierta de aspiración para tronzar con carro guía

La cubierta de aspiración para tronzar con carro guía (18) se monta como la cubierta protectora para amolar.

Protección de las manos

- **Monte siempre la protección de las manos para los trabajos con el plato lijador de goma (22) o con el cepillo de corona/cepillo de disco/disco abrasivo de láminas (20).**

Fije la protección de las manos (20) con la empuñadura adicional (5).

Empuñadura adicional

- **Utilice su herramienta eléctrica sólo con la empuñadura adicional (5).**
- **No siga utilizando la herramienta eléctrica si estuviese dañada la empuñadura adicional. No modifique en manera alguna la empuñadura adicional.**

Atornille la empuñadura adicional (5), dependiente de la modalidad de trabajo, a la derecha o la izquierda de la cabeza del engranaje.

Empuñadura adicional antivibratoria



Atornille la empuñadura adicional (5), dependiente de la modalidad de trabajo, a la derecha o la izquierda

de la cabeza del engranaje.

La empuñadura adicional antivibratoria amortigua las vibraciones, lo cual permite trabajar de forma más cómoda y segura.

- **Utilice su herramienta eléctrica sólo con la empuñadura adicional (5).**
- **No modifique en manera alguna la empuñadura adicional.**

No continúe utilizando una empuñadura adicional deteriorada.

Montar útiles abrasivos

- **Antes de cualquier manipulación en la herramienta eléctrica, sacar el enchufe de red de la toma de corriente.**
- **No tome los discos amoladores y tronzadores con la mano, antes que se hayan enfriado.** Los discos se ponen muy calientes durante el trabajo.

Limpie el husillo amolador (16) y todas las piezas a montar. Al fijar y soltar los útiles abrasivos presione la tecla de bloqueo del husillo (2), para inmovilizar el husillo amolador.

- **Accione la tecla de bloqueo del husillo solamente con el husillo amolador parado.** En caso contrario podría dañarse la herramienta eléctrica.

Disco amolador / tronzador

Observe las dimensiones de los útiles abrasivos. El diámetro del orificio debe coincidir con la brida de alojamiento. No emplee adaptadores o piezas de reducción.

Al utilizar discos tronzadores diamantados, asegúrese de que la flecha de sentido de giro del disco tronzador diamantado coincida con el sentido de giro de la herramienta eléctrica (véase la flecha de sentido de giro sobre la cabeza del engranaje).

El orden del montaje se puede ver en la página ilustrada.

Para fijar el disco lijador/tronzador atornille la tuerca de fijación (14) y fijela con la llave de dos pivotes (ver "Tuerca de fijación rápida SDS-*click*", Página 54).

- **Después del montaje del útil abrasivo y antes de conectarlo, compruebe si el útil abrasivo está correctamente montado y si se deja girar libremente. Asegúrese, que el útil abrasivo no roce en la cubierta protectora u otras piezas.**

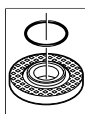

En la brida de alojamiento (9) hay una pieza de plástico (anillo tórico) alrededor del collar de centrado. **Si el anillo tórico falta o está dañado**, es imprescindible sustituir la brida de alojamiento (9) antes de la reutilización.

Disco abrasivo de láminas

- **Monte siempre la protección para las manos al realizar trabajos con el disco abrasivo de láminas (20).**

Plato lijador de goma

- **Al realizar trabajos con el plato lijador de goma (22) monte siempre la protección para las manos (20).**

El orden del montaje se puede ver en la página ilustrada.

Atornille la tuerca redonda (24) y fijela con la llave de dos pivotes.

Cepillo de corona / cepillo de disco

- **Al realizar trabajos con el cepillo de corona o el cepillo de disco monte siempre la protección para las manos (20).**

El orden del montaje se puede ver en la página ilustrada.

El cepillo de corona / cepillo de disco debe dejarse atornillar sobre el husillo amolador de tal modo que quede apoyado firmemente en la brida del husillo amolador al final de la rosca del mismo. Fije firmemente el cepillo de corona / cepillo de disco con una llave de boca.

Tuerca de fijación rápida SDS-*click*

Para un cambio sencillo del útil de amolado sin el uso de herramientas adicionales, puede utilizar en lugar de la tuerca de sujeción (14) la tuerca de fijación rápida (13).

- La tuerca de fijación rápida (13) sólo debe utilizarse para discos de amolar o tronzar.

Utilice solamente una tuerca de fijación rápida (13) perfecta y sin daños.

Al atornillar, asegúrese de que el lado con la inscripción de la tuerca de fijación rápida (13) no apunte hacia el disco abrasivo; la flecha debe apuntar hacia la marca de índice (26).

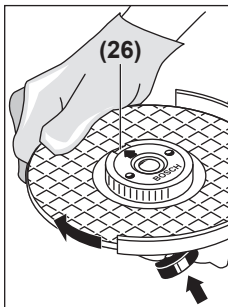

Presione la tecla de bloqueo del husillo (2), para inmovilizar el husillo amolador. Para apretar firmemente la tuerca de fijación rápida, gire el disco abrasivo con fuerza en sentido horario.

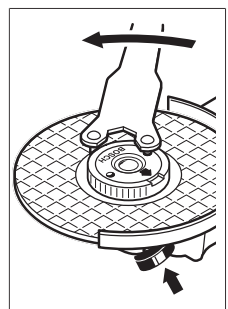

Una tuerca de fijación rápida en buenas condiciones y correctamente fijada, la puede soltar girando el tornillo moleteado con la mano en contra del sentido de giro de las agujas del reloj. **No suelte nunca una tuerca de fijación rápida inmovilizada con unas tenazas, sino utilice la llave de dos pivotes.** Aplique la llave de dos pivotes como se muestra en la imagen.

Útiles abrasivos admisibles

Usted puede utilizar todos los útiles abrasivos nombrados en estas instrucciones de servicio.

El número de revoluciones admisible [min^{-1}] o bien la velocidad periférica [m/s] de los útiles abrasivos utilizados debe corresponder como mínimo a las indicaciones en la siguiente tabla.

Observe por ello el **número de revoluciones o bien la velocidad periférica** admisible en la etiqueta del útil abrasivo.

	máx. [mm]		[mm]		
	D	b	d	[min^{-1}]	[m/s]
	115	7	22,2	11500	80
	125	7	22,2	11500	80
	150	7	22,2	9300	80
	115	-	-	11500	80
	125	-	-	11500	80

	máx. [mm]		[mm]		
	D	b	d	[min^{-1}]	[m/s]
	75	30	M 14	11500	45
	82	-	M 14	11500	80

Girar el cabezal del engranaje (ver figura A)

- Antes de cualquier manipulación en la herramienta eléctrica, sacar el enchufe de red de la toma de corriente.

Puede girar la cabeza del engranaje en pasos de 90° . De este modo, el interruptor de conexión/desconexión puede situarse en una posición de manejo más adecuada para casos especiales, por ejemplo, para zurdos.

Desenrosque totalmente los 4 tornillos. Gire la cabeza del engranaje cuidadosamente **y sin quitarla de la caja** a la nueva posición. Apriete de nuevo firmemente los 4 tornillos.

Aspiración de polvo y virutas

El polvo de ciertos materiales como, pinturas que contengan plomo, ciertos tipos de madera y algunos minerales y metales, puede ser nocivo para la salud. El contacto y la inspiración de estos polvos pueden provocar en el usuario o en las personas circundantes reacciones alérgicas y/o enfermedades respiratorias.

Ciertos polvos como los de roble, encina y haya son considerados como cancerígenos, especialmente en combinación con los aditivos para el tratamiento de la madera (cromatos, conservantes de la madera). Los materiales que contengan amianto solamente deberán ser procesados por especialistas.

- A ser posible utilice un equipo para aspiración de polvo apropiado para el material a trabajar.
- Observe que esté bien ventilado el puesto de trabajo.
- Se recomienda una mascarilla protectora con un filtro de la clase P2.

Observe las prescripciones vigentes en su país sobre los materiales a trabajar.

- Evite acumulaciones de polvo en el puesto de trabajo. Los materiales en polvo se pueden inflamar fácilmente.

Operación

Puesta en marcha

- ¡Observe la tensión de alimentación! La tensión de alimentación deberá coincidir con las indicaciones en la placa de características de la herramienta eléctrica. Las herramientas eléctricas marcadas con 230 V pueden funcionar también a 220 V.

En el caso del servicio de la herramienta eléctrica con generadores de corriente móviles (generadores) que no tienen suficientes reservas de potencia o no tienen una regulación de tensión adecuada con amplificación de corriente de arranque, pueden producirse pérdidas de potencia o comportamiento no típico durante la conexión.

Por favor, preste atención a la idoneidad del generador de corriente utilizando, especialmente con respecto a la tensión de alimentación y la frecuencia.

Conexión/desconexión

Para la **puesta en servicio** de la herramienta eléctrica desplace el interruptor de conexión/desconexión (3) hacia delante.

Para **fixar** el interruptor de conexión/desconexión (3), presione el interruptor de conexión/desconexión (3) por delante hacia abajo, hasta que encastre.

Para **desconectar** la herramienta eléctrica, suelte el interruptor de conexión/desconexión (3) o si está bloqueado, presione brevemente el interruptor de conexión/desconexión (3) por detrás hacia abajo y luego suéltelo.

► **Compruebe los útiles abrasivos antes del uso. El útil abrasivo debe estar montado correctamente y debe poder girar libremente. Realice una marcha de prueba de como mínimo 1 minuto sin carga. No utilice útiles abrasivos dañados, excéntricos o que vibran.** Los útiles abrasivos dañados pueden estallar y originar lesiones.

Protección contra re arranque

La protección contra re arranque evita la puesta en marcha accidental de la herramienta eléctrica tras un corte de la alimentación eléctrica.

Para la **nueva puesta en marcha**, coloque el interruptor de conexión/desconexión (3) en la posición de desconexión y conecte de nuevo la herramienta eléctrica.

Preselección de revoluciones

(GWS 13-125 CIE / GWS 15-125 CIE / GWS 15-125 Inox / GWS 17-125 CIE / GWS 17-125 CIT / GWS 17-125 Inox / GWS 19-125 CIE)

Con la rueda de ajuste de la preselección del número de revoluciones (4) puede preseleccionar el número de revolucio-

Limitación de la corriente de arranque

La limitación de la corriente de arranque reduce la potencia absorbida al conectar la herramienta eléctrica para poder trabajar en instalaciones con un fusible de 16 A.

Indicación: Si la herramienta eléctrica comienza a girar a plenas revoluciones inmediatamente tras la conexión, no funciona el limitador de corriente de arranque y la protección de re arranque. La herramienta eléctrica deberá enviarse de inmediato a uno de los servicios técnicos que se indican bajo el apartado "Servicio técnico y atención al cliente".

Desconexión de retroceso

(GWS 12-125 CI / GWS 13-125 CI / GWS 13-125 CIE / GWS 15-125 CIE / GWS 15-125 Inox / GWS 17-125 CI / GWS 17-125 CIE / GWS 17-125 CIT / GWS 17-150 CI / GWS 17-125 Inox / GWS 19-125 CI / GWS 19-125 CIE / GWS 19-150 CI / GWS 19-125 CIST)



En el caso de un repentino contragolpe de la herramienta eléctrica, p. ej. bloqueo en el corte de separación, se interrumpe electrónicamente la alimentación de corriente del motor.

Para la **nueva puesta en marcha**, coloque el interruptor de conexión/desconexión (3) en la posición de desconexión y conecte de nuevo la herramienta eléctrica.

Electrónica Constante

(GWS 12-125 CI / GWS 13-125 CI / GWS 13-125 CIE / GWS 15-125 CIE / GWS 15-125 Inox / GWS 17-125 CI / GWS 17-125 CIE / GWS 17-125 CIT / GWS 17-150 CI / GWS 17-125 Inox / GWS 19-125 CI / GWS 19-125 CIE / GWS 19-150 CI / GWS 19-125 CIST)

La electrónica constante mantiene prácticamente constantes las revoluciones, independientemente de la carga, y asegura un rendimiento de trabajo uniforme.

nes necesario también durante el servicio. Los valores indicados en la siguiente tabla son solamente valores de orientación.

Material	Aplicación	Útil	Posición rueda de ajuste
Metal	Decapado de pintura	Hoja lijadora	2 - 3
Madera, metal	Cepillado, desoxidación	Cepillo de vaso, hoja lijadora	3
Metal, piedra	Lijado	Disco abrasivo	4 - 6
Metal	Desbastado	Disco abrasivo	6
Metal	División	Disco tronizador	6
Piedra	División	Disco de tronzar diamantado y carro guía (el tronzado de piedras sólo es admisible con carro guía)	6

Los valores indicados de los escalones de números de revoluciones son valores de orientación.

► **Las revoluciones admisibles del accesorio deberán ser como mínimo iguales a las revoluciones máximas indi-**

cadadas en la herramienta eléctrica. Aquellos accesorios que giren a unas revoluciones mayores a las admisibles pueden llegar a romperse y salir despedidos.

Instrucciones de trabajo

- ▶ **Antes de cualquier manipulación en la herramienta eléctrica, sacar el enchufe de red de la toma de corriente.**
- ▶ **Precaución al cortar en paredes portantes, ver apartado "Indicaciones respecto a resistencia estática".**
- ▶ **Fije la pieza de trabajo en tornillo de banco, a menos que quede segura por su propio peso.**
- ▶ **No cargue demasiado la herramienta eléctrica, para que no se llegue a la detención.**
- ▶ **Tras una fuerte carga, deje funcionar la herramienta eléctrica unos minutos al régimen de ralentí, para que se enfríe el útil.**
- ▶ **No utilice la herramienta eléctrica con un montante para tronzar.**
- ▶ **No tome los discos amoladores y tronzadores con la mano, antes que se hayan enfriado.** Los discos se ponen muy calientes durante el trabajo.

Disco abrasivo de láminas

Con el disco abrasivo de láminas (accesorio) puede mecanizar también superficies abombadas y perfiles. Los discos abrasivos de láminas tienen una vida útil significativamente más larga, un nivel de ruidos más reducido y temperaturas de desbastado más bajas que los discos abrasivos convencionales.

Desbastado

- ▶ **No utilice nunca discos tronzadores para el desbastado.**

Con un ángulo de aplicación de 30° hasta 40° se obtiene el mejor resultado en el trabajo de desbastado. Mueva la herramienta eléctrica en ambos sentidos con una presión moderada. Así, la pieza de trabajo no se calienta demasiado, no se descolora y no se generan estrías.

Tronzado de metal

- ▶ **Utilice siempre la caperuza protectora para tronzar al tronzar con medios abrasivos aglomerados (6).**

Al tronzar, trabaje con un avance moderado, adaptado al material a labrar. No aplique presión sobre el disco tronizador, no lo incline ni oscile.

No frene los discos tronzadores salientes por contrapresión lateral.

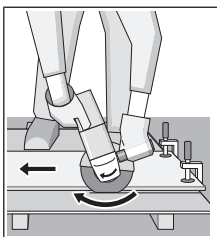

Conduzca la herramienta eléctrica siempre con un movimiento en sentido contrario. Si no, existe peligro que la herramienta salga **incontroladamente** del corte. Al tronzar perfiles y tubos de sección cuadrada, lo mejor es utilizar la sección transversal más pequeña.

Tronzado de piedra

- ▶ **En el caso de tronzar piedra, debe encargarse de una aspiración de polvo adecuada.**
- ▶ **Colóquese una mascarilla antipolvo.**
- ▶ **La herramienta eléctrica sólo debe utilizarse para tronzado/amolado en seco.**

Utilice para el tronzado de piedra preferentemente un disco tronizador diamantado.

En el caso de la utilización de la cubierta de aspiración para el tronzado con carro guía (**18**), la aspiradora debe estar autorizada para la aspiración de polvo de piedra. Bosch ofrece aspiradoras adecuadas.

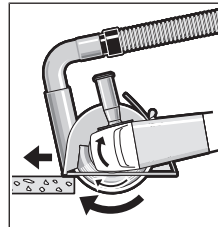

Conecte la herramienta eléctrica y colóquela con la parte delantera del carro guía sobre la pieza de trabajo. Desplace la herramienta eléctrica con un avance moderado, adecuado para el material a mecanizar.

Al tronzar materiales muy duros, p. ej. hormigón con alto contenido de sílice, el disco tronizador diamantado puede sobrecalentarse y dañarse por ello. Una corona de chispas rotante con el disco tronizador diamantado indica claramente esto.

En este caso, interrumpa el proceso de tronzado y permita que el disco tronizador diamantado funcione sin carga con número de revoluciones alto durante un breve período de tiempo para enfriarlo.

La disminución notoria del avance del trabajo y una corona de chispas periféricas son síntomas de discos tronzadores diamantados sin filo. Pueden afilarlos de nuevo mediante cortes cortos en material abrasivo, p. ej. piedra arenisca calcárea.

Indicaciones respecto a la resistencia estática

Las ranuras de las paredes portantes están sujetas a la norma DIN 1053, parte 1 o determinaciones específicas de cada país. Estas prescripciones deben cumplirse imprescindiblemente. Antes de comenzar el trabajo, consulte el ingeniero estructural responsable, el arquitecto o el responsable de la construcción..

Mantenimiento y servicio

Mantenimiento y limpieza

- ▶ **Antes de cualquier manipulación en la herramienta eléctrica, sacar el enchufe de red de la toma de corriente.**
- ▶ **Mantenga limpia la herramienta eléctrica y las rejillas de refrigeración para trabajar con eficacia y seguridad.**
- ▶ **Si es posible, utilice siempre un sistema de aspiración en caso de condiciones extremas de aplicación. Sople con frecuencia las rejillas de ventilación y conecte el**

aparato a través de un interruptor de protección (PRCD). Al trabajar metales puede llegar a acumularse en el interior de la herramienta eléctrica polvo susceptible de conducir corriente. Ello puede mermar la eficacia del aislamiento de la herramienta eléctrica.

Guarde y maneje los accesorios cuidadosamente.

Si es necesario reemplazar el cable de conexión, entonces esto debe ser realizado por **Bosch** o por un servicio técnico autorizado para herramientas eléctricas **Bosch**, para evitar riesgos de seguridad.

Servicio técnico y atención al cliente

El servicio técnico le asesorará en las consultas que pueda Ud. tener sobre la reparación y mantenimiento de su producto, así como sobre piezas de recambio. Las representaciones gráficas tridimensionales e informaciones de repuestos se encuentran también bajo: **www.bosch-pt.com**
El equipo asesor de aplicaciones de Bosch le ayuda gustosamente en caso de preguntas sobre nuestros productos y sus accesorios.

Para cualquier consulta o pedido de piezas de repuesto es imprescindible indicar el nº de artículo de 10 dígitos que figura en la placa de características del producto.

España

Robert Bosch España S.L.U.
Departamento de ventas Herramientas Eléctricas
C/Hermanos García Noblejas, 19
28037 Madrid

Para efectuar su pedido online de recambios o pedir la recogida para la reparación de su máquina, entre en la página www.herramientasbosch.net.
Tel. Asesoramiento al cliente: 902 531 553
Fax: 902 531554

Direcciones de servicio adicionales se encuentran bajo:

www.bosch-pt.com/serviceaddresses

Eliminación

Recomendamos que las herramientas eléctricas, accesorios y embalajes sean sometidos a un proceso de recuperación que respete el medio ambiente.



¡No arroje las herramientas eléctricas a la basura!

Sólo para los países de la UE:

Conforme a la Directiva Europea 2012/19/UE sobre aparatos eléctricos y electrónicos inservibles, tras su transposición en ley nacional, deberán acumularse por separado las herramientas eléctricas para ser sometidas a un reciclaje ecológico.



El símbolo es solamente válido, si también se encuentra sobre la placa de características del producto/fabricado.

Português

Instruções de segurança

Indicações gerais de advertência para ferramentas eléctricas

⚠ AVISO

Devem ser lidas todas as indicações de advertência e todas

as instruções. O desrespeito das advertências e instruções apresentadas abaixo pode causar choque eléctrico, incêndio e/ou graves lesões.

Guarde bem todas as advertências e instruções para futura referência.

O termo "ferramenta eléctrica" utilizado a seguir nas indicações de advertência, refere-se a ferramentas eléctricas operadas com corrente de rede (com cabo de rede) e a ferramentas eléctricas operadas com acumulador (sem cabo de rede).

Segurança da área de trabalho

- ▶ **Mantenha a sua área de trabalho sempre limpa e bem iluminada.** Desordem ou áreas de trabalho insuficientemente iluminadas podem levar a acidentes.
- ▶ **Não trabalhar com a ferramenta eléctrica em áreas com risco de explosão, nas quais se encontrem líquidos, gases ou pós inflamáveis.** Ferramentas eléctricas produzem faíscas, que podem inflamar pós ou vapores.
- ▶ **Manter crianças e outras pessoas afastadas da ferramenta eléctrica durante a utilização.** No caso de distração é possível que perca o controlo sobre o aparelho.

Segurança eléctrica

- ▶ **A ficha de conexão da ferramenta eléctrica deve caber na tomada. A ficha não deve ser modificada de maneira alguma. Não utilizar uma ficha de adaptação junto com ferramentas eléctricas protegidas por ligação à terra.** Fichas não modificadas e tomadas apropriadas reduzem o risco de um choque eléctrico.
- ▶ **Evitar que o corpo possa entrar em contacto com superfícies ligadas à terra, como tubos, aquecimentos, fogões e frigoríficos.** Há um risco elevado devido a choque eléctrico, se o corpo estiver ligado à terra.
- ▶ **Manter o aparelho afastado de chuva ou humidade.** A infiltração de água numa ferramenta eléctrica aumenta o risco de choque eléctrico.
- ▶ **Não deverá utilizar o cabo para outras finalidades. Nunca utilizar o cabo para transportar a ferramenta eléctrica, para pendurá-la, nem para puxar a ficha da tomada. Manter o cabo afastado do calor, do óleo, de arestas afiadas ou de peças em movimento.** Cabos danificados ou emaranhados aumentam o risco de um choque eléctrico.

- ▶ **Se trabalhar com uma ferramenta eléctrica ao ar livre, só deverá utilizar cabos de extensão apropriados para áreas exteriores.** A utilização de um cabo de extensão apropriado para áreas exteriores reduz o risco de um choque eléctrico.
- ▶ **Se não for possível evitar o funcionamento da ferramenta eléctrica em áreas húmidas, deverá ser utilizado um disjuntor de corrente de avaria.** A utilização de um disjuntor de corrente de avaria reduz o risco de um choque eléctrico.

Segurança de pessoas

- ▶ **Esteja atento, observe o que está a fazer e tenha prudência ao trabalhar com a ferramenta eléctrica. Não utilizar uma ferramenta eléctrica quando estiver fatigado ou sob a influência de drogas, álcool ou medicamentos.** Um momento de descuido ao utilizar a ferramenta eléctrica, pode levar a lesões graves.
- ▶ **Utilizar equipamento de protecção individual. Utilizar sempre óculos de protecção.** A utilização de equipamento de protecção pessoal, como máscara de protecção contra pó, sapatos de segurança antiderrapantes, capacete de segurança ou protecção auricular, de acordo com o tipo e aplicação da ferramenta eléctrica, reduz o risco de lesões.
- ▶ **Evitar uma colocação em funcionamento involuntária. Assegure-se de que a ferramenta eléctrica esteja desligada, antes de conectá-la à alimentação de rede e/ou ao acumulador, antes de levantá-la ou de transportá-la.** Se tiver o dedo no interruptor ao transportar a ferramenta eléctrica ou se o aparelho for conectado à alimentação de rede enquanto estiver ligado, poderão ocorrer acidentes.
- ▶ **Remover ferramentas de ajuste ou chaves de boca antes de ligar a ferramenta eléctrica.** Uma ferramenta ou chave que se encontre numa parte do aparelho em movimento pode levar a lesões.
- ▶ **Evite uma posição anormal. Mantenha uma posição firme e mantenha sempre o equilíbrio.** Desta forma é mais fácil controlar a ferramenta eléctrica em situações inesperadas.
- ▶ **Usar roupa apropriada. Não usar roupa larga nem jóias. Mantenha os cabelos, roupas e luvas afastadas de partes em movimento.** Roupas frouxas, cabelos longos ou jóias podem ser agarrados por peças em movimento.
- ▶ **Se for possível montar dispositivos de aspiração ou de recolha, assegure-se de que estejam conectados e utilizados correctamente.** A utilização de uma aspiração de pó pode reduzir o perigo devido ao pó.

Utilização e manuseio cuidadoso de ferramentas eléctricas

- ▶ **Não sobrecarregue a ferramenta eléctrica. Utilize a ferramenta eléctrica apropriada para o seu trabalho.** É melhor e mais seguro trabalhar com a ferramenta eléctrica apropriada na área de potência indicada.

- ▶ **Não utilizar uma ferramenta eléctrica com um interruptor defeituoso.** Uma ferramenta eléctrica que não pode mais ser ligada nem desligada, é perigosa e deve ser reparada.
- ▶ **Puxar a ficha da tomada e/ou remover o acumulador antes de executar ajustes no aparelho, de substituir acessórios ou de guardar o aparelho.** Esta medida de segurança evita o arranque involuntário da ferramenta eléctrica.
- ▶ **Guardar ferramentas eléctricas não utilizadas fora do alcance de crianças e não permitir que as pessoas que não estejam familiarizadas com o aparelho ou que não tenham lido estas instruções utilizem o aparelho.** Ferramentas eléctricas são perigosas se forem utilizadas por pessoas inexperientes.
- ▶ **Tratar a ferramenta eléctrica com cuidado. Controlar se as partes móveis do aparelho funcionam perfeitamente e não emperram, e se há peças quebradas ou danificadas que possam prejudicar o funcionamento da ferramenta eléctrica. Permitir que peças danificadas sejam reparadas antes da utilização.** Muitos acidentes têm como causa, a manutenção insuficiente de ferramentas eléctricas.
- ▶ **Manter as ferramentas de corte afiadas e limpas.** Ferramentas de corte cuidadosamente tratadas e com cantos de corte afiados emperram com menos frequência e podem ser conduzidas com maior facilidade.
- ▶ **Utilizar a ferramenta eléctrica, acessórios, ferramentas de aplicação, etc. conforme estas instruções. Considerar as condições de trabalho e a tarefa a ser executada.** A utilização de ferramentas eléctricas para outras tarefas a não ser as aplicações previstas, pode levar a situações perigosas.

Serviço

- ▶ **Só permita que o seu aparelho seja reparado por pessoal especializado e qualificado e só com peças de reposição originais.** Desta forma é assegurado o funcionamento seguro do aparelho.

Instruções de segurança para rebarbadoras

Indicações de segurança comuns para operações de desbaste, de lixamento, de escovagem com arame ou de corte abrasivo

- ▶ **Esta ferramenta eléctrica foi concebida para funcionar como uma rebarbadora, lixadeira, escova de arame ou ferramenta de corte. Devem ser lidas todas as indicações de segurança, instruções, ilustrações e especificações desta ferramenta eléctrica.** O desrespeito das instruções apresentadas abaixo poderá resultar em choque eléctrico, incêndio e/ou ferimentos graves.
- ▶ **Não é recomendado utilizar esta ferramenta eléctrica para executar operações de polimento.** A execução de operações para as quais a ferramenta eléctrica não foi concebida pode acarretar riscos e provocar lesões.

- ▶ **Não utilize acessórios que não tenham sido especificamente concebidos e recomendados pelo fabricante da ferramenta.** Mesmo que seja possível adaptar o acessório à sua ferramenta elétrica, isso não constitui uma garantia de utilização segura.
 - ▶ **A velocidade nominal do acessório deve ser, no mínimo, igual à velocidade máxima indicada na ferramenta elétrica.** Os acessórios que forem utilizados a uma velocidade superior àquela para a qual foram concebidos poderão desintegrar-se e projetar fragmentos.
 - ▶ **O diâmetro externo e a espessura do acessório devem ser compatíveis com a potência nominal da sua ferramenta elétrica.** Os acessórios com um tamanho incorreto não podem ser devidamente protegidos ou controlados.
 - ▶ **Os acessórios roscados devem ser compatíveis com a rosca do veio da rebarbadora. No caso dos acessórios montados por meio de flanges, o orifício de instalação do acessório deve adaptar-se ao diâmetro fixo do flange.** Os acessórios não compatíveis com o hardware de instalação da ferramenta elétrica irão funcionar de forma desequilibrada, vibrar excessivamente e poderão provocar a perda de controlo.
 - ▶ **Não utilize um acessório danificado. Antes de cada utilização, inspecione os acessórios como, por exemplo, discos abrasivos quanto a presença de lascas e fissuras, prato de apoio quanto à presença de fissuras ou desgaste excessivo, escova de arame quanto à presença de fios soltos ou partidos. Se deixar cair a ferramenta elétrica ou o acessório, verifique se há danos ou instale um acessório intacto. Depois de inspecionar e instalar um acessório, proteja-se a si e às outras pessoas do plano do acessório rotativo e faça funcionar a ferramenta elétrica com o número máximo de rotações em vazio durante um minuto.** Normalmente, os acessórios danificados desintegram-se durante este período de teste.
 - ▶ **Use equipamento de proteção individual. Dependendo da aplicação, use uma viseira ou óculos de proteção. Consoante o caso, use máscara de proteção contra pó, proteções auriculares, luvas e um avental de trabalho com capacidade para deter pequenos fragmentos abrasivos ou da peça de trabalho.** Os óculos de proteção devem proteger contra quaisquer detritos projetados durante as diversas operações. A máscara de proteção contra pó ou máscara respiratória devem ter capacidade para filtrar a partículas geradas durante o seu trabalho. A exposição prolongada a ruídos de elevada intensidade poderá causar perda de audição.
 - ▶ **Mantenha as outras pessoas presentes no local a uma distância segura da área de trabalho. Qualquer pessoa que entre na área de trabalho tem de usar equipamento de proteção individual.** Os fragmentos de uma peça de trabalho ou de um acessório partido podem ser projetados e provocar ferimentos fora da área de trabalho imediata.
 - ▶ **Segure a ferramenta elétrica exclusivamente nas superfícies de manuseamento isoladas ao efetuar uma operação na qual o acessório de corte possa entrar em contacto com fios elétricos ocultos ou com o seu próprio cabo.** Se o acessório de corte entrar em contacto com um fio "sob tensão", as partes metálicas expostas da ferramenta elétrica ficam "sob tensão" e podem produzir um choque elétrico.
 - ▶ **Afaste o cabo do acessório rotativo.** Na eventualidade de perder o controlo, o cabo pode ser cortado ou ficar preso e a sua mão ou braço podem ser puxados na direção do acessório rotativo.
 - ▶ **Nunca pouse a ferramenta elétrica até que o acessório tenha parado por completo.** Caso contrário, o acessório rotativo pode engatar na superfície e fazer-lhe perder o controlo da ferramenta elétrica.
 - ▶ **Nunca coloque a ferramenta elétrica em funcionamento enquanto a transporta.** O contacto accidental do acessório rotativo com a sua roupa pode puxar o acessório na direção do seu corpo.
 - ▶ **Limpe regularmente as aberturas de ventilação da ferramenta elétrica.** Caso contrário, o ventilador do motor irá aspirar o pó para o interior da carcaça e a acumulação excessiva de pós metálicos poderá provocar riscos de natureza elétrica.
 - ▶ **Não utilize a ferramenta elétrica junto a materiais inflamáveis.** As faíscas produzidas podem inflamar esses materiais.
 - ▶ **Não utilize acessórios que necessitem de refrigerantes líquidos.** A utilização de água ou de outros refrigerantes líquidos poderá resultar em eletrocussão ou choque elétrico.
- Efeito de coice e indicações relacionadas**
- O efeito de coice é uma reação súbita a um disco rotativo, prato de apoio, escova ou outro acessório entalado ou bloqueado. O entalamento ou bloqueio provoca uma paragem rápida do acessório rotativo que, por sua vez, faz com que a ferramenta elétrica descontrolada seja impelida na direção oposta à rotação do acessório no ponto do bloqueio.
- Por exemplo, se um disco abrasivo ficar bloqueado ou for entalado pela peça de trabalho, a extremidade do disco que estiver em contacto com o ponto de bloqueio pode penetrar a superfície do material, fazendo com que o disco suba ou salte. O disco poderá então saltar na direção do utilizador ou para longe deste, dependendo da direção do movimento do disco no ponto de entalamento. Os discos abrasivos também podem partir-se nestas condições.
- O efeito de coice é o resultado de uma utilização abusiva e/ou condições ou procedimentos incorretos de utilização da ferramenta elétrica e pode ser evitado tomando as precauções indicadas abaixo.
- ▶ **Segure a ferramenta elétrica com firmeza e posicione o seu corpo e braço de forma a poder resistir ao efeito de coice. Utilize sempre o punho auxiliar, se fornecido, para obter o máximo controlo sobre o efeito de coice ou reação do binário durante o**

arranque. O utilizador poderá controlar as reações do binário ou o efeito de coice caso tome as devidas precauções.

- ▶ **Nunca coloque a sua mão junto do acessório rotativo.** O acessório pode ressaltar para cima da sua mão.
- ▶ **Não posicione o seu corpo na área para a qual a ferramenta eléctrica poderá saltar caso ocorra o efeito de coice.** O efeito de coice irá impelir a ferramenta na direcção oposta ao movimento do disco no ponto de bloqueio.
- ▶ **Tenha especial cuidado ao trabalhar em cantos, arestas aguçadas, etc. Evite que o acessório ressalte ou fique preso.** Os cantos, as arestas aguçadas ou o ressalto do acessório rotativo tendem a fazer com que este fique preso e provoque a perda de controlo ou o efeito de coice.
- ▶ **Não instale uma corrente de serra para esculpir madeira ou uma lâmina de serra dentada.** Tais lâminas provocam com frequência o efeito de coice e a perda de controlo.

Instruções de segurança específicas para operações de desbaste e de corte abrasivo

- ▶ **Utilize apenas os tipos de discos recomendados para a sua ferramenta eléctrica e a proteção específica concebida para o disco seleccionado.** Os discos inadequados para utilização na ferramenta eléctrica não podem ser devidamente protegidos e são perigosos.
- ▶ **A superfície de desbaste dos discos com centro rebaixado deve encontrar-se abaixo do plano do rebordo de proteção.** Um disco incorretamente instalado que ultrapasse o plano do rebordo de proteção não poderá ser devidamente protegido.
- ▶ **A proteção deve ser fixada com firmeza à ferramenta eléctrica e posicionada de forma a proporcionar a máxima segurança, ou seja, com a menor porção de disco exposta relativamente ao utilizador.** A proteção ajuda a proteger o utilizador dos fragmentos de discos partidos, do contacto acidental com o disco e faíscas que podem inflamar o vestuário.
- ▶ **Os discos devem ser utilizados exclusivamente nas aplicações recomendadas. Por exemplo: não lixe com a parte lateral do disco de corte.** Os discos abrasivos de corte destinam-se a um desbaste periférico, a aplicação de forças laterais nestes discos poderá provocar a sua desintegração.
- ▶ **Utilize sempre flanges para discos intactas e de tamanho e forma adequados para o disco em questão.** As flanges adequadas proporcionam apoio ao disco e reduzem a possibilidade de quebras. As flanges para discos de corte poderão ser diferentes das flanges para discos de rebarbar.
- ▶ **Não utilize discos gastos de ferramentas eléctricas maiores.** Os discos concebidos para ferramentas eléctricas maiores não são adequados para as velocidades mais elevadas das ferramentas mais compactas e podem desintegrar-se.

Indicações de segurança adicionais, específicas para operações de corte abrasivo

- ▶ **Não "encrave" o disco de corte nem aplique uma pressão excessiva. Não tente efetuar cortes com uma profundidade de corte excessiva.** A sobrecarga do disco aumenta a carga e a suscetibilidade de torcer ou bloquear o disco no corte e a possibilidade de ocorrer o efeito de coice ou a quebra do disco.
- ▶ **Não posicione o seu corpo em linha e atrás do disco rotativo.** Quando o disco, no ponto de operação, está afastar-se do seu corpo, o potencial efeito de coice pode impelir o disco em rotação e a ferramenta eléctrica na sua direcção.
- ▶ **Quando o disco está a bloquear ou se interromper um corte por qualquer motivo, desligue a ferramenta eléctrica e mantenha ferramenta eléctrica imóvel até que o disco pare por completo. Nunca tente retirar o disco em rotação do corte, caso contrário, pode ocorrer o efeito de coice.** Investigue e tome as medidas necessárias para eliminar a causa do bloqueio do disco.
- ▶ **Não reinicie a operação de corte na peça de trabalho. Deixe o disco atingir a velocidade máxima e introduza-o cuidadosamente no corte.** O disco pode bloquear, subir ou ressaltar caso a ferramenta eléctrica seja acionada com o disco introduzido na peça de trabalho.
- ▶ **Apoie os painéis ou qualquer peça de trabalho de grandes dimensões para reduzir o risco de entalamento e ressalto do disco.** As peças de trabalho de grandes dimensões tendem a abater sob o seu próprio peso. Coloque suportes sob a peça de trabalho junto à linha de corte e junto da extremidade da peça de trabalho, de ambos os lados do disco.
- ▶ **Tenha especial cuidado ao efetuar um "corte de imersão" em paredes existentes ou noutras áreas cegas.** O disco protuberante pode cortar canalizações de água ou de gás, fios eléctricos ou objetos que podem provocar o efeito de coice.

Indicações de segurança específicas para operações de lixamento

- ▶ **Não utilize folhas de lixa redonda com tamanho excessivo. Siga as recomendações dos fabricantes ao seleccionar a folha de lixa.** As folhas de lixa que ultrapassam os limites do prato de lixar representam um risco de laceração e podem provocar o bloqueio, ruptura do disco ou efeito de coice.

Indicações de segurança específicas para operações de escovagem com arame

- ▶ **Tenha presente que as cerdas de arame são projectadas, mesmo durante uma utilização normal. Não aplique uma carga excessiva na escova para não sobrecarregar as cerdas de arame.** As cerdas de arame podem facilmente penetrar o vestuário leve e/ou a pele.
- ▶ **Caso seja recomendado o uso de uma protecção para a escovagem com arame, não permita qualquer interferência da catrabucha em disco ou escova com a protecção.** A catrabucha em disco ou escova pode

umentar de diâmetro devido à carga de trabalho e forças centrífugas.

Instruções de segurança adicionais



Usar óculos de proteção.

- ▶ **Utilizar detetores apropriados, para encontrar cabos escondidos, ou consulte a companhia elétrica local.** O contacto com cabos elétricos pode provocar fogo e choques elétricos. Danos em tubos de gás podem levar à explosão. A penetração num cano de água causa danos materiais ou pode provocar um choque elétrico.
- ▶ **Não tocar nos discos abrasivos e de corte, antes que arrefeçam.** Os discos tornam-se extremamente quentes durante o trabalho.
- ▶ **Destruar o interruptor de ligar-desligar e colocá-lo na posição desligada, se a alimentação de rede for interrompida, p. ex. devido a uma falha de corrente ou se a ficha de rede tiver sido puxada da tomada.** Assim é evitado um rearranque descontrolado do aparelho.
- ▶ **Fixar a peça a ser trabalhada.** Uma peça a ser trabalhada fixa com dispositivos de aperto ou com torno de bancada está mais firme do que segurada com a mão.

Descrição do produto e do serviço



Leia todas as instruções de segurança e instruções. A inobservância das instruções de segurança e das instruções pode causar choque elétrico, incêndio e/ou ferimentos graves.

Respeite as figuras na parte da frente do manual de instruções.

Utilização adequada

A ferramenta elétrica destina-se a cortar, desbastar e escovar materiais de metal e pedra, assim como para furar em materiais de pedra com brocas de coroa de diamante sem usar água.

Para cortar com produtos abrasivos ligados é necessário usar uma tampa de proteção especial para o corte.

Ao cortar pedras deve ser assegurada uma aspiração de pó suficiente.

Com as ferramentas de lixar permitidas é possível utilizar a ferramenta elétrica para lixar com papel de areia.

A ferramenta elétrica não pode ser usada para lixar betão.

Componentes ilustrados

A numeração dos componentes ilustrados refere-se à apresentação da ferramenta elétrica na página de esquemas.

- (1) Alavanca de desbloqueio para tampa de proteção
- (2) Tecla de bloqueio do veio
- (3) Interruptor de ligar/desligar
- (4) Roda da pré-seleção da velocidade de rotação (GWS 13-125 CIE / GWS 15-125 CIE / GWS 15-125 Inox / GWS 17-125 CIE / GWS 17-125 CIT / GWS 17-125 Inox / GWS 19-125 CIE)
- (5) Punho adicional (superfície do punho isolada)
- (6) Tampa de proteção para cortar^{a)}
- (7) Tampa de proteção para lixar
- (8) Tampa de aspiração para lixar^{a)}
- (9) Flange de admissão com O-ring
- (10) Mó tipo tacho de metal duro^{a)}
- (11) Disco abrasivo^{a)}
- (12) Disco de corte^{a)}
- (13) Porca de aperto rápido **SDS-*elic***^{a)}
- (14) Porca de aperto
- (15) Chave de dois furos para porca de aperto^{a)}
- (16) Veio de retificação
- (17) Punho (superfície do punho isolada)
- (18) Tampa de aspiração para cortar com patim de guia^{a)}
- (19) Disco de corte de diamante^{a)}
- (20) Proteção das mãos^{a)}
- (21) Catrabucha tipo tacho^{a)}
- (22) Prato de lixar em borracha^{a)}
- (23) Folha de lixa^{a)}
- (24) Porca redonda^{a)}
- (25) Broca de coroa de diamante^{a)}

a) **Acessórios apresentados ou descritos não pertencem ao volume de fornecimento padrão. Todos os acessórios encontram-se no nosso programa de acessórios.**

Dados técnicos

Rebarbadora	GWS	9-115	9-125	11-125	12-125 CI	12-125 CI
Número de produto		3 601 G9B 0..	3 601 G9C 0..	3 601 G9D 0..	3 601 G93 06.	3 601 G93 0G.
Potência nominal absorvida	W	900	900	1100	1150	1200
Potência útil	W	530	530	740	530	640
Número de rotações nominal	min ⁻¹	11500	11500	11500	11500	11500

Rebarbadora	GWS	9-115	9-125	11-125	12-125 CI	12-125 CI
Ajuste do número de rotações	min ⁻¹	-	-	-	-	-
Diâmetro máx. dos discos abrasivos	mm	115	125	125	125	125
Rosca do veio de retificação		M 14	M 14	M 14	M 14	M 14
Comprimento máx. da rosca do veio de retificação	mm	22,2	22,2	22,2	22,2	22,2
Pré-seleção da velocidade de rotação		-	-	-	-	-
Constant Electronic		-	-	-	●	●
Proteção contra reaquecimento involuntário		●	●	●	●	●
Limitação de corrente de arranque		●	●	●	●	●
Desativação de contragolpe		-	-	-	●	●
Peso conforme EPTA-Procedure 01:2014						
- com punho adicional com amortecimento das vibrações	kg	2,1	2,1	2,3	2,3	2,3
- com punho adicional padrão	kg	2,0	2,0	2,2	2,2	2,2
Classe de proteção		□/II	□/II	□/II	□/II	□/II

Os dados aplicam-se a uma tensão nominal [U] de 230 V. Com tensões divergentes e em versões específicas do país, estes dados podem variar.

Rebarbadora	GWS	13-125 CI	13-125 CIE	15-125 CIE	15-125 Inox
Número de produto		3 601 G9E 0..	3 601 G9F 0..	3 601 G96 0..	3 601 G9X 0..
Potência nominal absorvida	W	1300	1300	1500	1500
Potência útil	W	700	700	820	820
Número de rotações nominal	min ⁻¹	11500	11500	11500	7500
Ajuste do número de rotações	min ⁻¹	-	2800-11500	2800-11500	2200-7500
Diâmetro máx. dos discos abrasivos	mm	125	125	125	125
Rosca do veio de retificação		M 14	M 14	M 14	M 14
Comprimento máx. da rosca do veio de retificação	mm	22,2	22,2	22,2	22,2
Pré-seleção da velocidade de rotação		-	●	●	●
Constant Electronic		●	●	●	●
Proteção contra reaquecimento involuntário		●	●	●	●
Limitação de corrente de arranque		●	●	●	●
Desativação de contragolpe		●	●	●	●
Peso conforme EPTA-Procedure 01:2014					
- com punho adicional com amortecimento das vibrações	kg	2,3	2,3	2,4	2,4
- com punho adicional padrão	kg	2,2	2,2	2,3	2,3

Rebarbadora	GWS	13-125 CI	13-125 CIE	15-125 CIE	15-125 Inox
Classe de proteção		□/II	□/II	□/II	□/II

Os dados aplicam-se a uma tensão nominal [U] de 230 V. Com tensões divergentes e em versões específicas do país, estes dados podem variar.

Rebarbadora	GWS	17-125 CI	17-125 CIE	17-125 CIT	17-150 CI	17-125 Inox
Número de produto		3 601 G9G 0..	3 601 G9H 0..	3 601 G9J 0..	3 601 G9K 0..	3 601 G9M 0..
Potência nominal absorvida	W	1700	1700	1700	1700	1700
Potência útil	W	1010	1010	1010	1010	1010
Número de rotações nominal	min ⁻¹	11500	11500	9300	9300	7500
Ajuste do número de rotações	min ⁻¹	-	2800-11500	2800-9300	-	2200 - 7500
Diâmetro máx. dos discos abrasivos	mm	125	125	125	150	125
Rosca do veio de retificação		M 14	M 14	M 14	M 14	M 14
Comprimento máx. da rosca do veio de retificação	mm	22,2	22,2	22,2	22,2	22,2
Pré-seleção da velocidade de rotação		-	●	●	-	●
Constant Electronic		●	●	●	●	●
Proteção contra reaquecimento involuntário		●	●	●	●	●
Limitação de corrente de arranque		●	●	●	●	●
Desativação de contragolpe		●	●	●	●	●
Peso conforme EPTA-Procedure 01:2014						
- com punho adicional com amortecimento das vibrações	kg	2,4	2,4	2,4	2,5	2,4
- com punho adicional padrão	kg	2,3	2,3	2,3	2,4	2,3
Classe de proteção		□/II	□/II	□/II	□/II	□/II

Os dados aplicam-se a uma tensão nominal [U] de 230 V. Com tensões divergentes e em versões específicas do país, estes dados podem variar.

Rebarbadora	GWS	19-125 CI	19-125 CIE	19-150 CI	19-125 CIST
Número de produto		3 601 G9N 0..	3 601 G9P 0..	3 601 G9R 0..	3 601 G9S 0..
Potência nominal absorvida	W	1900	1900	1900	1900
Potência útil	W	1220	1220	1220	1220
Número de rotações nominal	min ⁻¹	11500	11500	9700	7800
Ajuste do número de rotações	min ⁻¹	-	2800-11500	-	-
Diâmetro máx. dos discos abrasivos	mm	125	125	150	125
Rosca do veio de retificação		M 14	M 14	M 14	M 14
Comprimento máx. da rosca do veio de retificação	mm	22,2	22,2	22,2	22,2
Pré-seleção da velocidade de rotação		-	●	-	-
Constant Electronic		●	●	●	●
Proteção contra reaquecimento involuntário		●	●	●	●
Limitação de corrente de arranque		●	●	●	●
Desativação de contragolpe		●	●	●	●
Peso conforme EPTA-Procedure 01:2014					

Rebarbadora	GWS	19-125 CI	19-125 CIE	19-150 CI	19-125 CIST
– com punho adicional com amortecimento das vibrações	kg	2,4	2,4	2,5	2,4
– com punho adicional padrão	kg	2,3	2,3	2,4	2,3
Classe de proteção		□/II	□/II	□/II	□/II

Os dados aplicam-se a uma tensão nominal [U] de 230 V. Com tensões divergentes e em versões específicas do país, estes dados podem variar.

Informação sobre ruídos/vibrações

	GWS	9-115	9-125	11-125	12-125 CI	12-125 CI
Número de produto		3 601 G9B 0..	3 601 G9C 0..	3 601 G9D 0..	3 601 G93 06.	3 601 G93 0G.

Os valores de emissão de ruído foram determinados de acordo com **EN 60745-2-3**.

Normalmente, o nível sonoro de classe A da ferramenta elétrica compreende

Nível de pressão acústica	dB(A)	90	90	91	91	91
Nível da potência acústica	dB(A)	101	101	102	102	102
Incerteza K	dB	3	3	3	3	3

Usar proteção auditiva!

Valores totais de vibração a_h (soma dos vetores das três direções) e incerteza K determinada segundo **EN 60745-2-3**:

Lixamento de superfícies (desbastar):

a_h	m/s^2	5	5	5	6	6
K	m/s^2	1,5	1,5	1,5	1,5	1,5

Lixar com folha de lixa:

a_h	m/s^2	1,5	1,5	2	2	2
K	m/s^2	1,5	1,5	1,5	1,5	1,5

	GWS	13-125 CI	13-125 CIE	15-125 CIE	15-125 Inox
Número de produto		3 601 G9E 0..	3 601 G9F 0..	3 601 G96 0..	3 601 G9X 0..

Os valores de emissão de ruído foram determinados de acordo com **EN 60745-2-3**.

Normalmente, o nível sonoro de classe A da ferramenta elétrica compreende

Nível de pressão acústica	dB(A)	91	91	92	92
Nível da potência acústica	dB(A)	102	102	103	103
Incerteza K	dB	3	3	3	3

Usar proteção auditiva!

Valores totais de vibração a_h (soma dos vetores das três direções) e incerteza K determinada segundo **EN 60745-2-3**:

Lixamento de superfícies (desbastar):

a_h	m/s^2	6	6	6	5
K	m/s^2	1,5	1,5	1,5	1,5

Lixar com folha de lixa:

a_h	m/s^2	2	2	4	2
K	m/s^2	1,5	1,5	1,5	1,5

	GWS	17-125 CI	17-125 CIE	17-125 CIT	17-150 CI	17-125 Inox
Número de produto		3 601 G9G 0..	3 601 G9H 0..	3 601 G9J 0..	3 601 G9K 0..	3 601 G9M 0..

Os valores de emissão de ruído foram determinados de acordo com **EN 60745-2-3**.

Normalmente, o nível sonoro de classe A da ferramenta elétrica compreende

	GWS	17-125 CI	17-125 CIE	17-125 CIT	17-150 CI	17-125 Inox
Nível de pressão acústica	dB(A)	92	92	91	92	92
Nível da potência acústica	dB(A)	103	103	102	103	103
Incerteza K	dB	3	3	3	3	3

Usar proteção auditiva!

Valores totais de vibração a_h (soma dos vetores das três direções) e incerteza K determinada segundo EN 60745-2-3:

Lixamento de superfícies (desbastar):

a_h	m/s^2	6	6	5,5	7	5
K	m/s^2	1,5	1,5	1,5	1,5	1,5

Lixar com folha de lixa:

a_h	m/s^2	4	4	2,5	2,5	2
K	m/s^2	1,5	1,5	1,5	1,5	1,5

	GWS	19-125 CI	19-125 CIE	19-150 CI	19-125 CIST
Número de produto		3 601 G9N 0..	3 601 G9P 0..	3 601 G9R 0..	3 601 G9S 0..

Os valores de emissão de ruído foram determinados de acordo com EN 60745-2-3.

Normalmente, o nível sonoro de classe A da ferramenta elétrica compreende

Nível de pressão acústica	dB(A)	91	91	92	91
Nível da potência acústica	dB(A)	102	102	103	102
Incerteza K	dB	3	3	3	3

Usar proteção auditiva!

Valores totais de vibração a_h (soma dos vetores das três direções) e incerteza K determinada segundo EN 60745-2-3:

Lixamento de superfícies (desbastar):

a_h	m/s^2	6	6	7	5
K	m/s^2	1,5	1,5	1,5	1,5

Lixar com folha de lixa:

a_h	m/s^2	4	4	2,5	2
K	m/s^2	1,5	1,5	1,5	1,5

O nível de vibrações indicado nestas instruções de serviço foi medido de acordo com um processo de medição normalizado e pode ser utilizado para a comparação de aparelhos. Ele também é apropriado para uma avaliação provisória da carga de vibrações.

O nível de vibrações indicado representa as aplicações principais da ferramenta elétrica. Se a ferramenta elétrica for utilizada para outras aplicações, com outras ferramentas de trabalho ou com manutenção insuficiente, é possível que o nível de vibrações seja diferente. Isso pode aumentar consideravelmente a carga de vibrações durante o período completo de trabalho.

Para uma avaliação exata da carga de vibrações, também deveriam ser considerados os períodos nos quais a ferramenta está desligada ou funciona, mas não está sendo utilizado. Isto pode reduzir consideravelmente a carga de vibrações durante o período completo de trabalho.

Além disso também deverão ser estipuladas medidas de segurança para proteger o operador contra o efeito de

vibrações, como por exemplo: manutenção de ferramentas elétricas e acessórios, manter as mãos quentes e organização dos processos de trabalho.

Montagem

Montar o dispositivo de proteção

- ▶ Antes de todos trabalhos na ferramenta elétrica deverá puxar a ficha de rede da tomada.

Nota: Se o disco abrasivo quebrar durante o funcionamento ou se os dispositivos de fixação na tampa de proteção/na ferramenta elétrica estiverem danificados, será necessário que a ferramenta elétrica seja enviada imediatamente ao serviço pós-venda, os endereços encontram-se na secção "Serviço pós-venda e aconselhamento".

Tampa de proteção para lixar

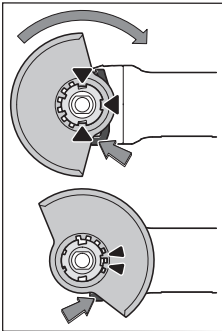

Coloque a tampa de proteção (7) no encaixe na ferramenta elétrica até as saliências de codificação da tampa de proteção coincidirem com o encaixe. Para tal, prima e segure a alavanca de destravamento (1). Pressione a tampa de proteção (7) na gola do veio até o colar da tampa de proteção assentar no flange da ferramenta elétrica e rode a tampa de proteção, até esta encaixar de forma audível.

Ajuste a posição da tampa de proteção (7) de acordo com os requisitos da operação. Para tal, prima a alavanca de destravamento (1) para cima e rode a tampa de proteção (7) para a posição desejada.

- ▶ **Ajuste sempre a tampa de proteção (7) de forma a que os dois cames da alavanca de destravamento (1) encaixem nos respetivos entalhes da tampa de proteção (7).**
- ▶ **Ajuste a tampa de proteção (7) de modo a evitar que voem faíscas na direção do operador.**
- ▶ **A tampa de proteção (7) não pode rodar quando se aciona a alavanca de destravamento (1) ! Caso contrário, não deverá de modo algum continuar a utilizar a ferramenta elétrica, mas enviá-la ao serviço pós-venda.**

Nota: As saliências de codificação nas tampas de proteção (7) asseguram que só é montada a tampa de proteção adequada na ferramenta elétrica.

Capa de aspiração para lixar

Para lixar tintas, vernizes e plásticos com pouco pó em conjunto com mós tipo tacho de metal duro (10) pode utilizar a tampa de aspiração (8). A tampa de aspiração (8) não é indicada para trabalhar com metais.

Na tampa de aspiração (8) pode ser conectado um aspirador de pó Bosch apropriado.

A tampa de aspiração (8) é montada com a tampa de proteção (7). A coroa da escova pode ser substituída.

Tampa de proteção para cortar

- ▶ **Para cortar com produtos abrasivos ligados utilize sempre uma tampa de proteção especial para o corte (6).**
- ▶ **Ao cortar em pedra assegure uma aspiração de pó suficiente.**

A tampa de proteção para cortar (6) é montada como a tampa de proteção para lixar (7).

Tampa de aspiração para cortar com patim de guia

A tampa de aspiração para cortar com patim de guia (18) é montada como a tampa de proteção para lixar.

Proteção das mãos

- ▶ **Para trabalhos com o prato de lixar em borracha (22) ou com catrabucha tipo tacho/catrabucha em disco/disco de lixa em lamelas monte sempre a proteção das mãos (20).**

Fixe a proteção das mãos (20) com o punho adicional (5).

Punho adicional

- ▶ **Utilize a ferramenta elétrica apenas com o punho adicional (5).**
- ▶ **Não continue a usar a ferramenta elétrica se o punho adicional estiver danificado. Não efetue quaisquer alterações no punho adicional.**

Dependendo do modo de operação, enrosque o punho adicional (5) à direita ou à esquerda na cabeça do mecanismo de acionamento.

Punho adicional antivibrações



Dependendo do modo de operação, enrosque o punho adicional (5) à direita ou à esquerda na

cabeça do mecanismo de acionamento.

O punho adicional antivibrações reduz as vibrações, proporcionando um trabalho agradável e seguro.

- ▶ **Utilize a ferramenta elétrica apenas com o punho adicional (5).**
- ▶ **Não efetua quaisquer alterações no punho adicional. Não continuar a utilizar um punho adicional danificado.**

Montar as ferramentas de lixar

- ▶ **Antes de todos trabalhos na ferramenta elétrica deverá puxar a ficha de rede da tomada.**
- ▶ **Não tocar nos discos abrasivos e de corte, antes que arrefeçam.** Os discos tornam-se extremamente quentes durante o trabalho.

Limpe o veio de retificação (16) e todas as peças a serem montadas.

Para fixar e soltar as ferramentas de lixar, pressione a tecla de bloqueio do veio (2), para bloquear o veio de retificação.

- ▶ **Só acione a tecla de bloqueio do veio com o veio de retificação parado.** Caso contrário é possível que a ferramenta elétrica seja danificada.

Disco abrasivo e de corte

Observe as dimensões das ferramentas de lixar. O diâmetro do furo tem de ser adequado ao flange de admissão. Não utilize adaptadores nem peças reductoras.

Ao utilizar discos de corte de diamante, tenha em atenção se a seta do sentido de rotação no disco de corte de diamante e o sentido de rotação da ferramenta elétrica (ver seta do sentido de rotação na cabeça do mecanismo de acionamento) coincidem.

A ordem da montagem pode ser consultada na página de esquemas.

Para fixar o disco abrasivo/corte enrosque a porca de aperto (14) e aperte a mesma com a chave de dois furos (ver " Porca de aperto rápido **SDS-*clíc***", Página 68).

- ▶ **Após montar a ferramenta abrasiva deverá controlar, antes de ligar a ferramenta elétrica, se a ferramenta abrasiva está montada corretamente e se pode ser movimentada livremente. Assegure-se de que a ferramenta abrasiva não entre em contacto com a tampa de proteção ou outras peças.**

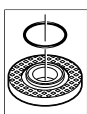

No flange de admissão (9) encontra-se colocada, à volta do colar de centragem, uma peça de plástico (O-ring). **Se o O-ring estiver em falta ou danificado**, o flange de admissão (9) tem de ser obrigatoriamente substituído antes de se continuar a utilização.

Disco de lixa em lamelas

- ▶ **Para trabalhos com o disco de lixa em lamelas monte sempre a proteção das mãos (20).**

Prato de lixar de borracha

- ▶ **Para trabalhos com o prato de lixar em borracha (22) monte sempre a proteção das mãos (20).**

A ordem da montagem pode ser consultada na página de esquemas.

Enrosque a porca redonda(24) e aperte-a com a chave de dois furos.

Catrabucha tipo tacho/catrabucha em disco

- ▶ **Para os trabalhos com a catrabucha tipo tacho ou a catrabucha em disco monte sempre a proteção das mãos (20).**

A ordem da montagem pode ser consultada na página de esquemas.

Tem de ser possível enroscar a catrabucha tipo tacho/ catrabucha em disco até ao veio de retificação, de forma a que este fique bem encostado ao flange do veio de retificação no fim da rosca do veio de retificação. Aperte a catrabucha tipo tacho/catrabucha em disco com uma chave de bocas.

Porca de aperto rápido **SDS-*clíc***

Para uma troca fácil de ferramenta de lixar sem utilizar outras ferramentas pode usar a porca de aperto rápido (13) em vez da porca de aperto (14).

- ▶ **A porca de aperto rápido (13) só pode ser utilizada para discos abrasivos e de corte.**

Utilize apenas uma porca de aperto rápido (13) que esteja em perfeito estado e sem danos.

Ao enroscar tenha atenção para que o lado marcado da porca de aperto rápido (13) não aponte para o disco abrasivo; a seta tem de apontar para a marca de índice (26).

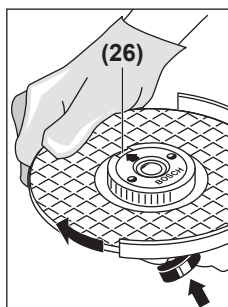

Pressione a tecla de bloqueio do veio (2), para bloquear o veio de retificação. Para apertar a porca de aperto rápido, rode o disco abrasivo para a direita com força.

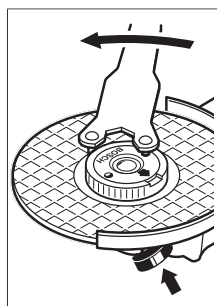

Uma porca de aperto bem fixada e sem danos pode ser desapertada manualmente rodando o anel serrilhado para a esquerda. **Nunca solte uma porca de aperto rápido presa com um alicate, utilize sempre a chave de dois furos.** Coloque a chave de dois furos como indicado na figura.

Ferramentas de lixar permitidas

Pode utilizar todas as ferramentas de lixar mencionadas neste manual de instruções.

O número de rotações [r.p.m.] ou a velocidade periférica [m/s] admissível das ferramentas de lixar utilizadas tem de corresponder, pelo menos, aos dados da tabela seguinte.

Por isso, respeite o **número de rotações ou velocidade periférica** admissível mencionado no rótulo da ferramenta de lixar.

	máx. [mm]		[mm]		
	D	b	d	r.p.m.	[m/s]
	115	7	22,2	11500	80
	125	7	22,2	11500	80
	150	7	22,2	9300	80
	115	-	-	11500	80
	125	-	-	11500	80
	75	30	M 14	11500	45
	82	-	M 14	11500	80

Rodar a cabeça do mecanismo de acionamento (ver figura A)

► Antes de todos trabalhos na ferramenta elétrica deverá puxar a ficha de rede da tomada.

Pode rodar a cabeça do mecanismo de acionamento em passos de 90°. Desta forma, o interruptor de ligar/desligar pode ser colocado na posição de manuseamento mais favorável, p. ex. para esquerdinos, em situações de trabalho especiais.

Desenrosque completamente os 4 parafusos. Oscile cuidadosamente a cabeça do mecanismo de acionamento e sem a retirar da caixa para a nova posição. Volte a apertar os 4 parafusos.

Aspiração de pó/de aparas

Pós de materiais como por exemplo, tintas que contém chumbo, alguns tipos de madeira, minerais e metais, podem ser nocivos à saúde. O contacto ou a inalação dos pós pode provocar reações alérgicas e/ou doenças nas vias respiratórias do utilizador ou das pessoas que se encontrem por perto.

Certos pós, como por exemplo pó de carvalho e faia são considerados como sendo cancerígenos, especialmente quando juntos com substâncias para o tratamento de madeiras (cromato, produtos de proteção da madeira). Material que contém asbesto só deve ser processado por pessoal especializado.

- Se possível deverá usar um dispositivo de aspiração de pó apropriado para o material.
- Assegurar uma boa ventilação do local de trabalho.
- É recomendável usar uma máscara de proteção respiratória com filtro da classe P2.

Observe as diretivas para os materiais a serem processados, vigentes no seu país.

► **Evite a acumulação de pó no local de trabalho.** Pós podem entrar levemente em ignição.

Funcionamento

Colocação em funcionamento

► **Observar a tensão de rede! A tensão da fonte de corrente elétrica deve coincidir com os dados que constam na placa de características da ferramenta elétrica. Ferramentas elétricas marcadas para 230 V também podem ser operadas com 220 V.**

Durante o funcionamento da ferramenta elétrica em geradores elétricos portáteis (geradores), que não dispõem de reservas de potência suficientes ou de uma regulação de tensão adequada com reforço da corrente de arranque podem ocorrer perdas de rendimento ou comportamentos atípicos na ligação.

Respeite a adequação do gerador elétrico utilizado, especialmente no que diz respeito à tensão e frequência de rede.

Ligar/desligar

Para a **colocação em funcionamento** da ferramenta elétrica, desloque o interruptor de ligar/desligar **(3)** para a frente.

Para **fixar** o interruptor de ligar/desligar **(3)** pressione o interruptor de ligar/desligar **(3)** à frente para baixo até este engatar.

Para **desligar** a ferramenta elétrica liberte o interruptor de ligar/desligar **(3)** ou se este estiver bloqueado, pressione o interruptor de ligar/desligar **(3)** brevemente atrás para baixo e depois liberte-o.

► Verifique as ferramentas de lixar antes da utilização.

A ferramenta de lixar tem de estar corretamente montada e poder ser livremente rodada. Efetue um teste de funcionamento durante, pelo menos, 1 minuto, sem carga. Não utilize ferramentas de lixar danificadas, não redondas ou com vibrações. As ferramentas de lixar danificadas podem rebentar e causar ferimentos.

Proteção contra re arranque involuntário

A proteção contra re arranque involuntário evita que a ferramenta elétrica possa arrancar descontroladamente após uma interrupção da alimentação de corrente elétrica.

Para **recolocar em funcionamento** coloque o interruptor de ligar/desligar **(3)** na posição desligada e ligue novamente a ferramenta elétrica.

Limitação de corrente de arranque

A limitação eletrónica da corrente de arranque limita a potência ao ligar a ferramenta elétrica e possibilita o funcionamento com um fusível de 16 A.

Nota: Se a ferramenta elétrica funciona com pleno número de rotações, imediatamente após ser ligada, significa que a limitação da corrente de arranque e a proteção contra re arranque involuntário falharam. A ferramenta elétrica deve ser enviada imediatamente ao serviço pós-venda. Os endereços encontram-se na secção "Serviço pós-venda e aconselhamento".

Desativação de contragolpe

(GWS 12-125 CI / GWS 13-125 CI / GWS 13-125 CIE / GWS 15-125 CIE / GWS 15-125 Inox / GWS 17-125 CI / GWS 17-125 CIE / GWS 17-125 CIT / GWS 17-150 CI / GWS 17-125 Inox / GWS 19-125 CI / GWS 19-125 CIE / GWS 19-150 CI / GWS 19-125 CIST)



Em caso de contragolpe repentino da ferramenta elétrica, p. ex. bloqueio no corte de seccionamento, é interrompida eletronicamente a alimentação de corrente para o motor.

Para **recolocar em funcionamento** coloque o interruptor de ligar/desligar **(3)** na posição desligada e ligue novamente a ferramenta elétrica.

Constant-electronic

(GWS 12-125 CI / GWS 13-125 CI / GWS 13-125 CIE / GWS 15-125 CIE / GWS 15-125 Inox / GWS 17-125 CI / GWS 17-125 CIE / GWS 17-125 CIT / GWS 17-150 CI / GWS 17-125 Inox / GWS 19-125 CI / GWS 19-125 CIE / GWS 19-150 CI / GWS 19-125 CIST)

Pré-seleção do número de rotação

(GWS 13-125 CIE / GWS 15-125 CIE / GWS 15-125 Inox / GWS 17-125 CIE / GWS 17-125 CIT / GWS 17-125 Inox / GWS 19-125 CIE)

Com a roda de pré-seleção da velocidade de rotação (4) pode pré-selecionar o número de rotações necessário

A Constant-Electronic mantém o número de rotações durante a marcha em vazio e sob carga quase que constante e assegura um desempenho de trabalho uniforme.

mesmo durante a operação. As indicações apresentadas na tabela seguinte são valores recomendados.

Material	Aplicação	Ferramenta de trabalho	Posição da roda de ajuste
Metal	Remover tintas	Folha de lixa	2 – 3
Madeira, metal	Escovar, desenferujar	Escova tipo tacho, lixa	3
Metal, pedra	Lixar	Disco de lixa	4 – 6
Metal	Desbastar	Disco de lixa	6
Metal	Cortar	Disco de corte	6
Pedra	Cortar	Disco de corte de diamante e patim de guia (só é permitido cortar pedra com o patim de guia)	6

Os valores indicados dos níveis de rotação são valores de referência.

- ▶ **A velocidade nominal do acessório deve ser, no mínimo, igual à velocidade máxima indicada na ferramenta elétrica.** Os acessórios que forem utilizados a uma velocidade superior àquela para a qual foram concebidos poderão desintegrar-se e projetar fragmentos.

Instruções de trabalho

- ▶ **Antes de todos trabalhos na ferramenta elétrica deverá puxar a ficha de rede da tomada.**
- ▶ **Cuidado com ranhuras em paredes de suporte, ver a secção "Indicações sobre estática".**
- ▶ **Aperte a peça se esta não ficar segura apenas com o seu próprio peso.**
- ▶ **Não sobrecarregar demasiado a ferramenta elétrica, provocando uma paragem.**
- ▶ **Após um trabalho com carga elevada, deverá permitir que a ferramenta elétrica funcione alguns minutos em vazio, para que o acessório possa arrefecer.**
- ▶ **Não utilizar a ferramenta elétrica com um suporte para rebarbadoras.**
- ▶ **Não tocar nos discos abrasivos e de corte, antes que arrefeçam.** Os discos tornam-se extremamente quentes durante o trabalho.

Disco de lixa em lamelas

Com o disco de lixa em lamelas (acessórios) pode processar também superfícies curvas e perfis. Os discos de lixa em lamelas têm uma durabilidade consideravelmente maior, um

menor nível sonoro e temperaturas mais baixas ao lixar do que os discos abrasivos convencionais.

Desbastar

- ▶ **Nunca utilize os discos de corte para desbastar.**

Com um ângulo de penetração de 30° a 40° obtém o melhor resultado de trabalho ao desbastar. Desloque a ferramenta elétrica para trás e para a frente com uma pressão constante. Desta forma a peça de trabalho não fica demasiado quente, não muda de cor e não ficam sulcos.

Cortar metal

- ▶ **Para cortar com produtos abrasivos ligados utilize sempre uma tampa de proteção especial para o corte (6).**

Ao cortar, trabalhe com um avanço uniforme e adequado ao material a processar. Não exerça pressão sobre o disco de corte, não incline nem oscile.

Não trave os discos de corte na saída por contrapressão lateral.

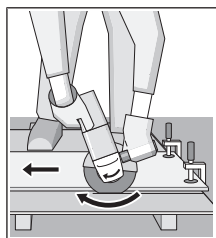

A ferramenta elétrica tem de ser sempre conduzida no sentido oposto às rotações. Caso contrário há risco que a ferramenta seja pressionada de forma **descontrolada** para fora do corte. Para cortar perfis e tubos quadrados o melhor será aplicar pequenos cortes transversais.

Cortar pedra

- ▶ **Ao cortar em pedra assegure uma aspiração de pó suficiente.**
- ▶ **Usar uma máscara de proteção contra pó.**
- ▶ **A ferramenta elétrica só pode ser utilizada para corte/lixamento a seco.**

Para cortar pedra, o melhor é utilizar um disco de corte de diamante.

Ao utilizar a tampa de aspiração para cortar com patim de guia (18), o aspirador tem de estar homologado para a aspiração de pó de pedra. A Bosch comercializa aspiradores apropriados.

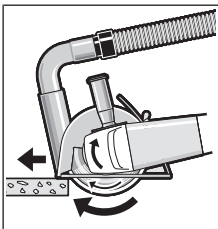

Ligue a ferramenta elétrica e coloque-a sobre a peça com a parte dianteira do patim de guia. Desloque a ferramenta elétrica com um avanço uniforme e adequado ao material a processar.

Ao cortar materiais especialmente duros, p. ex.

betão com alto teor de sílica, o disco de corte de diamante pode sobreaquecer e ficar danificado. Esse sobreaquecimento é claramente denunciado por uma coroa de faísca à volta do disco de corte de diamante.

Neste caso, interrompa o processo de corte e deixe o disco de corte de diamante funcionar algum tempo em vazio com o número de rotações máximo, para o arrefecer.

Um avanço do trabalho mais demorado e uma coroa de faísca à volta são sinais de um disco de corte de diamante rombo. Pode voltar a afiá-lo com pequenos cortes em material abrasivo, p. ex. arenito calcário.

Indicações sobre estática

Os cortes em paredes de suporte estão sujeitos à norma DIN 1053 Parte 1 ou às disposições específicas do país. Estas diretivas têm de ser impreterivelmente respeitadas. Antes do início do trabalho, consultar os engenheiros de estruturas, arquitetos responsáveis ou a gestão de obra competente.

Manutenção e assistência técnica

Manutenção e limpeza

- ▶ **Antes de todos trabalhos na ferramenta elétrica deverá puxar a ficha de rede da tomada.**
- ▶ **Manter a ferramenta elétrica e as aberturas de ventilação sempre limpas, para trabalhar bem e de forma segura.**
- ▶ **Em condições de utilização extremas utilize sempre, se possível, um sistema de aspiração. Sobre frequentemente as aberturas de ventilação e interconecte um disjuntor de corrente de avaria (PRCD).** Durante o processamento de metais é possível que se deposite pó condutivo no interior da ferramenta

elétrica. Isto pode prejudicar o isolamento de proteção da ferramenta elétrica.

Os acessórios devem ser armazenados e tratados com cuidado.

Se for necessário instalar um cabo de ligação, a instalação deve ser feita pela **Bosch** ou por um centro de serviço autorizado para ferramentas elétricas **Bosch**, para evitar perigos de segurança.

Serviço pós-venda e aconselhamento

O serviço pós-venda responde às suas perguntas a respeito de serviços de reparação e de manutenção do seu produto, assim como das peças sobressalentes. Desenhos explodidos e informações acerca das peças sobressalentes também em: **www.bosch-pt.com**

A nossa equipa de consultores Bosch esclarece com prazer todas as suas dúvidas a respeito dos nossos produtos e acessórios.

Indique para todas as questões e encomendas de peças sobressalentes a referência de 10 dígitos de acordo com a placa de características do produto.

Portugal

Robert Bosch LDA
Avenida Infante D. Henrique
Lotes 2E – 3E
1800 Lisboa

Para efetuar o seu pedido online de peças entre na página www.ferramentasbosch.com.
Tel.: 21 8500000
Fax: 21 8511096

Encontra outros endereços da assistência técnica em:

www.bosch-pt.com/serviceaddresses

Eliminação

Ferramentas elétricas, acessórios e embalagens devem ser enviados a uma reciclagem ecológica de matérias-primas.



Não deitar ferramentas elétricas no lixo doméstico!

Apenas para países da UE:

De acordo com a diretiva europeia 2012/19/UE para aparelhos elétricos e eletrónicos velhos, e com as respetivas realizações nas leis nacionais, as ferramentas elétricas que não servem mais para a utilização, devem ser enviadas separadamente a uma reciclagem ecológica.

Italiano

Avvertenze di sicurezza

Avvertenze generali di sicurezza per elettrodomestici

⚠ ATTENZIONE Leggere tutte le avvertenze di sicurezza e tutte le istruzioni operative. In caso di mancato rispetto delle avvertenze di sicurezza e delle istruzioni operative si può creare il pericolo di scosse elettriche, incendi e/o lesioni gravi.

Conservare tutte le avvertenze e le istruzioni operative per ogni esigenza futura.

Il termine "elettrodomestico" riportato nelle avvertenze fa riferimento ai dispositivi dotati di alimentazione elettrica (a filo) o a batteria (senza filo).

Sicurezza della postazione di lavoro

- ▶ **Mantenere l'area di lavoro pulita e ben illuminata.** Zone disordinate o buie possono essere causa di incidenti.
- ▶ **Evitare di impiegare l'elettrodomestico in ambienti soggetti al rischio di esplosioni nei quali siano presenti liquidi, gas o polveri infiammabili.** Gli elettrodomestici producono scintille che possono far infiammare la polvere o i gas.
- ▶ **Tenere lontani i bambini e altre persone durante l'impiego dell'elettrodomestico.** Eventuali distrazioni possono comportare la perdita del controllo sull'elettrodomestico.

Sicurezza elettrica

- ▶ **La spina di allacciamento alla rete dell'elettrodomestico deve essere adatta alla presa. Evitare assolutamente di apportare qualsivoglia modifica alla spina. Non utilizzare spine adattatrici con elettrodomestici dotati di collegamento a terra.** Le spine non modificate e le prese adatte allo scopo riducono il rischio di scosse elettriche.
- ▶ **Evitare il contatto fisico con superfici collegate a terra, come tubi, radiatori, fornelli elettrici e frigoriferi.** Sussiste un maggior rischio di scosse elettriche nel momento in cui il corpo è collegato a massa.
- ▶ **Custodire l'elettrodomestico al riparo dalla pioggia o dall'umidità.** La penetrazione dell'acqua in un elettrodomestico aumenta il rischio di una scossa elettrica.
- ▶ **Non usare il cavo per scopi diversi da quelli previsti. Non usare il cavo per trasportare o appendere l'elettrodomestico, né per estrarre la spina dalla presa di corrente. Non avvicinare il cavo a fonti di calore, olio, spigoli taglienti e parti dell'elettrodomestico in movimento.** I cavi danneggiati o aggrovigliati aumentano il rischio di scosse elettriche.
- ▶ **Se si utilizza l'elettrodomestico all'aperto, impiegare un cavo di prolunga adatto per l'uso all'esterno.** L'uso di un cavo di prolunga omologato per l'impiego all'esterno riduce il rischio di scosse elettriche.

- ▶ **Qualora non fosse possibile evitare di utilizzare l'elettrodomestico in un ambiente umido, usare un interruttore di protezione dalle correnti di guasto (RCD).** L'uso di un interruttore di sicurezza riduce il rischio di una scossa elettrica.

Sicurezza delle persone

- ▶ **Quando si utilizza un elettrodomestico è importante restare vigili, concentrarsi su ciò che si sta facendo e operare con giudizio. Non utilizzare l'elettrodomestico in caso di stanchezza o sotto l'effetto di droghe, alcool o medicinali.** Un attimo di distrazione durante l'uso dell'elettrodomestico può essere causa di gravi lesioni.
 - ▶ **Utilizzare gli appositi dispositivi di protezione individuali. Indossare sempre gli occhiali protettivi.** Indossando abbigliamento di protezione personale come la mascherina per polveri, scarpe di sicurezza che non scivolino, elmetto di protezione oppure protezione acustica a seconda del tipo e dell'applicazione dell'elettrodomestico, si riduce il rischio di lesioni.
 - ▶ **Evitare l'accensione involontaria dell'elettrodomestico. Prima di collegare l'elettrodomestico all'alimentazione di corrente e/o alla batteria, prima di prenderlo o trasportarlo, assicurarsi che l'interruttore sia spento.** Tenendo il dito sopra l'interruttore mentre si trasporta l'elettrodomestico oppure collegandolo all'alimentazione di corrente con l'interruttore inserito, si vengono a creare situazioni pericolose in cui possono verificarsi seri incidenti.
 - ▶ **Prima di accendere l'elettrodomestico togliere qualsiasi attrezzo di regolazione o chiave utilizzata.** Un accessorio oppure una chiave che si trovi in una parte rotante dell'elettrodomestico può provocare lesioni.
 - ▶ **Evitare di assumere posture anomale. Mantenere appoggio ed equilibrio adeguati in ogni situazione.** In questo modo è possibile controllare meglio l'elettrodomestico in caso di situazioni inaspettate.
 - ▶ **Indossare indumenti adeguati. Non indossare vestiti larghi, né gioielli. Tenere i capelli, i vestiti e i guanti lontani dalle parti in movimento.** Vestiti larghi, gioielli o capelli lunghi potrebbero impigliarsi in parti in movimento.
 - ▶ **Se l'utensile è dotato di un apposito attacco per dispositivi di aspirazione e raccolta polvere, accertarsi che gli stessi siano collegati e utilizzati in modo conforme.** L'utilizzo di un dispositivo di aspirazione della polvere può ridurre lo svilupparsi di situazioni pericolose dovute alla polvere.
- #### Trattamento accurato e uso corretto degli elettrodomestici
- ▶ **Non sottoporre l'elettrodomestico a sovraccarico. Utilizzare l'elettrodomestico adeguato per l'applicazione specifica.** Con un elettrodomestico adatto si lavora in modo migliore e più sicuro nell'ambito della sua potenza di prestazione.
 - ▶ **Non utilizzare l'elettrodomestico qualora l'interruttore non consenta un'accensione/uno spegnimento corretti.** Un elettrodomestico con l'interruttore rotto è pericoloso e deve essere agguistato.

- ▶ **Prima di procedere a operazioni di regolazione sull'elettrotensile, prima di sostituire parti accessorie oppure prima di posare l'elettrotensile al termine di un lavoro, estrarre sempre la spina dalla presa della corrente e/o estrarre la batteria ricaricabile.** Tale precauzione evita che l'elettrotensile possa essere messo in funzione involontariamente.
- ▶ **Riporre gli elettrotensili fuori della portata dei bambini durante i periodi di inutilizzo e non consentire l'uso degli utensili stessi a persone inesperte o che non abbiano letto le presenti istruzioni.** Gli elettrotensili sono macchine pericolose quando vengono utilizzati da persone non dotate di sufficiente esperienza.
- ▶ **Eeguire la manutenzione degli elettrotensili. Verificare la presenza di un eventuale disallineamento o inceppamento delle parti mobili, la rottura di componenti o qualsiasi altra condizione che possa pregiudicare il corretto funzionamento dell'elettrotensile stesso. Se danneggiato, l'elettrotensile deve essere riparato prima dell'uso.** Numerosi incidenti vengono causati da elettrotensili la cui manutenzione è stata effettuata poco accuratamente.
- ▶ **Mantenere gli utensili da taglio affilati e puliti.** Gli utensili da taglio curati con particolare attenzione e con taglienti affilati s'inceppano meno frequentemente e sono più facili da condurre.
- ▶ **Utilizzare sempre l'elettrotensile, gli accessori e gli utensili specifici ecc. in conformità alle presenti istruzioni, tenendo conto delle condizioni di lavoro e delle operazioni da eseguire.** L'impiego di elettrotensili per usi diversi da quelli consentiti può dar luogo a situazioni di pericolo.

Assistenza

- ▶ **Fare riparare l'elettrotensile da personale specializzato e utilizzando solo parti di ricambio identiche.** In tale maniera viene salvaguardata la sicurezza dell'elettrotensile.

Avvertenze di sicurezza per smerigliatrici angolari

Avvertenze di sicurezza valide per operazioni di smerigliatura, levigatura, spazzolatura o taglio ad abrasione

- ▶ **Il presente elettrotensile è concepito per l'impiego come smerigliatrice, levigatrice, spazzola o utensile da taglio. Leggere tutte le avvertenze di pericolo, le istruzioni operative, le figure e le specifiche fornite in dotazione al presente elettrotensile.** Il mancato rispetto di tutte le istruzioni sottoelencate potrà comportare il pericolo di scosse elettriche, incendi e/o gravi lesioni.
- ▶ **Si sconsiglia di eseguire con il presente elettrotensile operazioni quali la lucidatura.** Un impiego dell'elettrotensile per operazioni non previste può comportare pericoli e causare lesioni.
- ▶ **Non utilizzare accessori che non siano espressamente progettati e consigliati dal costruttore dell'utensile.** Il

solo fatto che l'accessorio si possa inserire sull'elettrotensile non ne garantisce la sicurezza d'impiego.

- ▶ **Il numero di giri nominale dell'accessorio dovrà essere almeno pari al numero di giri massimo riportato sull'elettrotensile.** Se utilizzati ad un numero di giri superiore a quello nominale, gli accessori possono spezzarsi e proiettare parti.
- ▶ **Il diametro esterno e lo spessore dell'accessorio dovranno rientrare nella capacità nominale dell'elettrotensile.** Gli accessori non correttamente dimensionati non possono essere adeguatamente sorvegliati o controllati.
- ▶ **La filettatura di fissaggio degli accessori dovrà coincidere con quella dell'alberino della smerigliatrice. Per gli accessori con montaggio a flangia, il foro per il mandrino dell'accessorio dovrà coincidere con il diametro di alloggiamento della flangia.** L'utilizzo di accessori non coincidenti con il fissaggio dell'elettrotensile comporterà funzionamento sbilanciato, vibrazioni eccessive e possibile perdita di controllo.
- ▶ **Non utilizzare accessori danneggiati. Prima di ogni impiego, verificare che i dischi abrasivi non presentino fenditure o scheggiature, che il platorello di supporto non sia screpolato, lacerato o usurato eccessivamente e che la spazzola metallica non presenti fili distaccati o spezzati. Qualora l'elettrotensile o l'accessorio cada, verificare che non vi siano danni, oppure montare un accessorio integro. Una volta ispezionato e montato un accessorio, mantenere sé stessi e le eventuali altre persone presenti a distanza dal piano di rotazione dell'accessorio e lasciare in funzione l'elettrotensile per un minuto al numero di giri a vuoto massimo.** Di norma, entro tale lasso di tempo, eventuali accessori danneggiati si spezzeranno.
- ▶ **Indossare i dispositivi di protezione individuale. In base all'applicazione, utilizzare schermo facciale, occhiali di protezione o occhiali di sicurezza. Laddove necessario, indossare maschera per polveri, protezioni per l'udito, guanti e gambi da officina in grado di arrestare piccoli frammenti abrasivi oppure a frammenti dei pezzi in lavorazione.** Gli occhiali protettivi dovranno resistere ai frammenti eventualmente proiettati da varie operazioni. La maschera per polveri, oppure il respiratore, dovrà essere in grado di filtrare le particelle generate dall'operazione prevista. L'esposizione prolungata ad elevati livelli di rumorosità può comportare la perdita dell'udito.
- ▶ **Tenere le persone presenti a distanza di sicurezza dall'area di lavoro. Chiunque entri nell'area di lavoro dovrà indossare equipaggiamento protettivo personale.** I frammenti di un pezzo in lavorazione, oppure di un accessorio spezzato, possono venire proiettati all'esterno e causare lesioni, anche oltre le vicinanze dell'area di funzionamento.
- ▶ **Afferrare l'elettrotensile esclusivamente sulle superfici isolate dell'impugnatura, qualora si eseguano operazioni in cui l'accessorio da taglio potrebbe venire a**

contatto con cavi elettrici nascosti o con il cavo di alimentazione dell'elettrotensile stesso. Se l'accessorio da taglio entra in contatto con un cavo sotto tensione, la tensione potrebbe trasmettersi anche alle parti metalliche esposte dell'elettrotensile, provocando la folgorazione dell'utilizzatore.

- ▶ **Posizionare il cavo di alimentazione a distanza dall'accessorio in rotazione.** In caso di perdita di controllo, il filo potrebbe venire tagliato o intrappolato e la mano o il braccio dell'utilizzatore potrebbero venire trascinati nell'accessorio rotante.
- ▶ **Non deporre in alcun caso l'elettrotensile prima che l'accessorio si sia completamente arrestato.** L'accessorio rotante potrebbe incepparsi sulla superficie, causando la perdita di controllo dell'elettrotensile.
- ▶ **Non mettere in funzione l'elettrotensile durante il trasporto manuale.** Un contatto accidentale con l'accessorio rotante potrebbe intrappolare gli indumenti, portando l'accessorio a contatto con il corpo.
- ▶ **Pulire regolarmente le feritoie di aerazione dell'elettrotensile.** La ventola del motore trascinerà la polvere all'interno della carcassa e un accumulo eccessivo di materiale polverizzato può comportare rischi di natura elettrica.
- ▶ **Non utilizzare l'elettrotensile in prossimità di materiali infiammabili.** Le scintille propagate durante la lavorazione potrebbero causarne l'innescio.
- ▶ **Non utilizzare accessori che richiedano refrigeranti liquidi.** L'impiego di acqua o di altri refrigeranti liquidi possono causare folgorazioni e scosse elettriche.

Contraccolpi e relative avvertenze

I contraccolpi sono reazioni improvvise causate dal blocco o dall'inceppamento di un disco, platorello di supporto o spazola in rotazione, o da qualsiasi altro accessorio. L'inceppamento o il blocco causano un rapido arresto dell'accessorio in rotazione, che a sua volta sposta improvvisamente l'elettrotensile fuori controllo in direzione opposta alla rotazione dell'accessorio nel punto d'inceppamento.

Ad esempio, se un disco abrasivo si blocca o si inceppa nel pezzo in lavorazione, il filo del disco stesso, entrando nel punto d'inceppamento, potrebbe penetrare nella superficie del materiale, facendo improvvisamente risalire il disco o proiettandolo all'esterno. Il disco potrebbe quindi essere lanciato verso l'utilizzatore o in direzione opposta, in base al senso di rotazione del disco nel punto d'inceppamento. In tali condizioni, i dischi abrasivi possono anche spezzarsi.

I contraccolpi sono causati da un impiego errato dell'elettrotensile e/o da procedure o condizioni d'impiego non conformi e si possono evitare adottando le precauzioni indicate di seguito.

- ▶ **Mantenere una salda presa sull'elettrotensile e posizionare corpo e braccio in modo da poter contrastare eventuali forze di contraccolpo. Se presente, utilizzare sempre l'impugnatura supplementare, per controllare al meglio i contraccolpi o le coppie di reazione durante l'avviamento.** Adottando opportune precauzioni,

l'utilizzatore può controllare le coppie di reazione e le forze di contraccolpo.

- ▶ **Non porre in alcun caso una mano in prossimità dell'accessorio in rotazione,** per evitare contraccolpi dell'accessorio sulla mano.
- ▶ **Non posizionarsi nell'area di movimento dell'elettrotensile in caso di contraccolpi.** Un eventuale contraccolpo proietterà l'utensile in direzione opposta al senso di rotazione del disco nel punto di inceppamento.
- ▶ **Adottare particolare cautela durante la lavorazione di angoli, spigoli vivi e simili. Evitare che l'accessorio rimbalzi o si inceppi.** Angoli e spigoli vivi, o anche i rimbalzi, tendono a far inceppare l'accessorio in rotazione, causandone la perdita di controllo o contraccolpi.
- ▶ **Non montare una lama da sega a catena, né una lama dentata.** Tali tipi di lame causano frequentemente contraccolpi e perdita di controllo.

Avvertenze di pericolo specifiche per operazioni di smerigliatura e di taglio ad abrasione

- ▶ **Impiegare esclusivamente dischi di tipo consigliato per l'elettrotensile e la protezione espressamente progettata per il disco scelto.** I dischi non progettati per l'elettrotensile non possono essere adeguatamente sorvegliati e non sono sicuri.
- ▶ **La superficie abrasiva dei dischi a centro depresso andrà montata sotto il piano del bordo di sicurezza.** Un disco montato non correttamente, che fuoriesca dal piano del bordo di sicurezza, non potrà essere adeguatamente protetto.
- ▶ **La protezione andrà applicata e posizionata sull'elettrotensile in condizioni di sicurezza, per offrire la massima protezione e per esporre la minore superficie possibile del disco verso l'utilizzatore.** La protezione contribuisce alla sicurezza dell'utilizzatore, proteggendolo da eventuali proiezioni di frammenti del disco, dai contatti accidentali con il disco stesso e da scintille che potrebbero innescarsi sugli indumenti.
- ▶ **I dischi andranno impiegati esclusivamente per le applicazioni consigliate. Ad esempio, evitare la smerigliatura di lato con il disco da taglio.** I dischi abrasivi sono concepiti per la smerigliatura rotorbitale: se sottoposti a forze laterali, tali dischi possono rompersi.
- ▶ **Utilizzare sempre flange di fissaggio dei dischi integre e di forma e dimensioni corrette per il disco scelto.** Le flange di tipo idoneo supportano il disco, riducendo la possibilità che si spezzi. Le flange per dischi da taglio possono differire da quelle per dischi abrasivi.
- ▶ **Non utilizzare dischi usurati da elettrotensili di maggiori dimensioni.** I dischi concepiti per elettrotensili di maggiori dimensioni non sono adatti per i maggiori numeri di giri degli elettrotensili più piccoli e potrebbero venire proiettati all'esterno.

Avvertenze di sicurezza supplementari specifiche per operazioni di taglio con abrasivi

- ▶ **Evitare di inceppare il disco da taglio e di applicare pressione eccessiva. Non tentare di raggiungere ec-**

cessive profondità di taglio. Le sollecitazioni eccessive sul disco ne incrementano il carico e la possibilità che il disco stesso subisca torsioni o inceppamenti all'interno del taglio, con conseguente pericolo di contraccolpi o rottura.

- ▶ **Non posizionarsi in linea con il disco in rotazione o dietro di esso.** Se il disco, nel punto d'impiego, si sposta in direzione opposta all'utilizzatore, il possibile contraccolpo del disco in rotazione potrebbe proiettare il disco stesso e l'elettrotensile direttamente sull'utilizzatore.
- ▶ **Qualora il disco si inceppi, o se occorre interrompere un taglio per qualsiasi ragione, spegnere l'elettrotensile e mantenerlo fermo fino a quando il disco non si è completamente arrestato. Non tentare in alcun caso di rimuovere dal taglio il disco mentre quest'ultimo è ancora in movimento: ciò potrebbe causare contraccolpi.** Ricercare la causa dell'inceppamento del disco e adottare gli opportuni provvedimenti.
- ▶ **Non riprendere l'operazione di taglio già all'interno del pezzo in lavorazione. Lasciare che il disco raggiunga il pieno numero di giri, dopodiché reintrodurlo con cautela nel taglio.** Un riavvio dell'elettrotensile all'interno del pezzo in lavorazione potrebbe provocare l'inceppamento, la risalita o un contraccolpo del disco.
- ▶ **Sostenere i pannelli o i pezzi in lavorazione di grandi dimensioni, per ridurre al minimo i rischi di inceppamento e di contraccolpo del disco.** I pezzi in lavorazione di grandi dimensioni tendono a flettersi sotto il loro peso. I supporti devono essere posti sotto al pezzo in lavorazione, in prossimità della linea di taglio e del bordo del pezzo stesso, su entrambi i lati del disco.
- ▶ **Adottare particolare cautela nell'eseguire tagli dal pieno su pareti preesistenti o su altri punti non visibili.** La parte sporgente del disco potrebbe tagliare tubazioni del gas o dell'acqua, cavi elettrici o oggetti che possono causare contraccolpi.

Avvertenze di sicurezza specifiche per operazioni di levigatura

- ▶ **Non utilizzare dischi abrasivi in carta sovradimensionati. Attenersi alle indicazioni del costruttore nella scelta della carta abrasiva.** I fogli di carta abrasiva di dimensioni superiori al platorello abrasivo possono lacerarsi e causare inceppamenti, rottura del disco o contraccolpi.

Avvertenze di sicurezza specifiche per operazioni di spazzolatura

- ▶ **Tenere presente che, anche durante il normale funzionamento, alcune setole vengono proiettate all'esterno. Non sollecitare eccessivamente i fili applicando un carico eccessivo sulla spazzola.** Le setole possono facilmente penetrare in indumenti leggeri e/o nella pelle.
- ▶ **Qualora per la spazzolatura sia consigliato l'uso di una protezione, evitare che la spazzola a disco o la spazzola con filo metallico interferiscano con la protezione stessa.** La spazzola a disco o la spazzola con filo metallico

potrebbero aumentare di diametro a causa del carico e delle forze centrifughe.

Avvertenze di sicurezza supplementari

Indossare degli occhiali di protezione.



- ▶ **Al fine di rilevare linee di alimentazione nascoste, utilizzare apparecchiature di ricerca adatte oppure rivolgersi alla società erogatrice locale.** Un contatto con cavi elettrici può provocare lo sviluppo di incendi e di scosse elettriche. Danneggiando una tubazione del gas si può creare il pericolo di esplosioni. Penetrando una tubazione dell'acqua si provocano seri danni materiali oppure vi è il pericolo di provocare una scossa elettrica.
- ▶ **Non afferrare i dischi di levigatura e di taglio con le mani prima che si siano raffreddati.** Durante il lavoro, i dischi raggiungono temperature molto elevate.
- ▶ **Se l'alimentazione di corrente viene interrotta p. es. a causa di mancanza di corrente oppure di estrazione della spina di alimentazione, sbloccare l'interruttore di avvio/arresto e portarlo in posizione di arresto.** Verrà così impedito un riavviamento incontrollato.
- ▶ **Fissare il pezzo in lavorazione.** Un pezzo in lavorazione può essere bloccato con sicurezza in posizione solo utilizzando un apposito dispositivo di serraggio oppure una morsa a vite e non tenendolo con la semplice mano.

Descrizione del prodotto e dei servizi forniti



Leggere tutte le avvertenze e disposizioni di sicurezza. La mancata osservanza delle avvertenze e disposizioni di sicurezza può causare folgorazioni, incendi e/o lesioni di grave entità.

Si prega di osservare le immagini nella prima parte delle istruzioni per l'uso.

Uso conforme alle norme

L'elettrotensile è destinato a taglio, sbavatura e spazzolatura di materiali metallici e pietrosi, nonché alla foratura in materiali pietrosi con corone diamantate, senza l'impiego di acqua.

Per la troncatura con abrasivo combinato deve essere impiegata una cuffia di protezione speciale per la troncatura.

Durante la troncatura in materiali pietrosi è necessario provvedere ad una sufficiente aspirazione della polvere.

Abbinandolo agli appositi utensili ammessi, l'elettrotensile è utilizzabile per la levigatura con carta abrasiva.

L'elettrotensile non andrà utilizzato per la levigatura di calccestruzzo.

Componenti illustrati

La numerazione dei componenti illustrati si riferisce all'illustrazione dell'elettrotensile che si trova sulla pagina con la rappresentazione grafica.

- (1) Levetta di sbloccaggio cuffia di protezione
 (2) Pulsante di bloccaggio dell'alberino
 (3) Interruttore di avvio/arresto
 (4) Rotellina di preselezione del numero di giri
 (GWS 13-125 CIE / GWS 15-125 CIE /
 GWS 15-125 Inox / GWS 17-125 CIE /
 GWS 17-125 CIT / GWS 17-125 Inox /
 GWS 19-125 CIE)
 (5) Impugnatura supplementare (superficie di presa isolata)
 (6) Cuffia di protezione per taglio^{a)}
 (7) Cuffia di protezione per levigatura
 (8) Cuffia di aspirazione per levigatura^{a)}
 (9) Flangia di attacco con O-ring
 (10) Mola a tazza in metallo duro^{a)}
 (11) Mola abrasiva^{a)}
 (12) Mola da taglio^{a)}
 (13) Dado autoserrante **SDS-elic**^{a)}
 (14) Dado di serraggio
 (15) Chiave a due perni per dado di serraggio^{a)}
 (16) Mandrino portamola
 (17) Impugnatura (superficie di presa isolata)
 (18) Cuffia di aspirazione per taglio con slitta di guida^{a)}
 (19) Mola diamantata^{a)}
 (20) Protezione per le mani^{a)}
 (21) Spazzola a tazza^{a)}
 (22) Platorello in gomma^{a)}
 (23) Foglio abrasivo^{a)}
 (24) Dado cilindrico^{a)}
 (25) Corona diamantata^{a)}
- a) **L'accessorio illustrato oppure descritto non è compreso nel volume di fornitura standard. L'accessorio completo è contenuto nel nostro programma accessori.**

Dati tecnici

Smerigliatrice angolare	GWS	9-115	9-125	11-125	12-125 CI	12-125 CI
Codice prodotto		3 601 G9B 0..	3 601 G9C 0..	3 601 G9D 0..	3 601 G93 06.	3 601 G93 0G.
Potenza assorbita nominale	Watt	900	900	1100	1150	1200
Potenza erogata	Watt	530	530	740	530	640
Numero di giri nominale	giri/min	11500	11500	11500	11500	11500
Campo di regolazione del numero di giri	giri/min	-	-	-	-	-
Diametro max. mola abrasiva	mm	115	125	125	125	125
Filettatura del mandrino portamola		M 14	M 14	M 14	M 14	M 14
Lunghezza max. filettatura del mandrino portamola	mm	22,2	22,2	22,2	22,2	22,2
Preselezione del numero di giri		-	-	-	-	-
Sistema Constant Electronic		-	-	-	●	●
Protezione contro il riavvio accidentale		●	●	●	●	●
Limitatore di spunto alla partenza		●	●	●	●	●
Spegnimento in caso di contraccolpo		-	-	-	●	●
Peso secondo EPTA-Procedure 01:2014						
- con impugnatura supplementare antivibrazioni	kg	2,1	2,1	2,3	2,3	2,3
- con impugnatura supplementare standard	kg	2,0	2,0	2,2	2,2	2,2

Smerigliatrice angolare	GWS	9-115	9-125	11-125	12-125 CI	12-125 CI
Classe di protezione		□/II	□/II	□/II	□/II	□/II

I dati sono validi per una tensione nominale [U] di 230 V. In caso di tensioni differenti e di versioni per Paesi specifici, tali dati potranno variare.

Smerigliatrice angolare	GWS	13-125 CI	13-125 CIE	15-125 CIE	15-125 Inox
Codice prodotto		3 601 G9E 0..	3 601 G9F 0..	3 601 G96 0..	3 601 G9X 0..
Potenza assorbita nominale	Watt	1300	1300	1500	1500
Potenza erogata	Watt	700	700	820	820
Numero di giri nominale	giri/min	11500	11500	11500	7500
Campo di regolazione del numero di giri	giri/min	-	2800-11500	2800-11500	2200-7500
Diametro max. mola abrasiva	mm	125	125	125	125
Filettatura del mandrino portamola		M 14	M 14	M 14	M 14
Lunghezza max. filettatura del mandrino portamola	mm	22,2	22,2	22,2	22,2
Preselezione del numero di giri		-	●	●	●
Sistema Constant Electronic		●	●	●	●
Protezione contro il riavvio accidentale		●	●	●	●
Limitatore di spunto alla partenza		●	●	●	●
Spegnimento in caso di contraccolpo		●	●	●	●
Peso secondo EPTA-Procedure 01:2014					
- con impugnatura supplementare anti-vibrazioni	kg	2,3	2,3	2,4	2,4
- con impugnatura supplementare standard	kg	2,2	2,2	2,3	2,3
Classe di protezione		□/II	□/II	□/II	□/II

I dati sono validi per una tensione nominale [U] di 230 V. In caso di tensioni differenti e di versioni per Paesi specifici, tali dati potranno variare.

Smerigliatrice angolare	GWS	17-125 CI	17-125 CIE	17-125 CIT	17-150 CI	17-125 Inox
Codice prodotto		3 601 G9G 0..	3 601 G9H 0..	3 601 G9J 0..	3 601 G9K 0..	3 601 G9M 0..
Potenza assorbita nominale	Watt	1700	1700	1700	1700	1700
Potenza erogata	Watt	1010	1010	1010	1010	1010
Numero di giri nominale	giri/min	11500	11500	9300	9300	7500
Campo di regolazione del numero di giri	giri/min	-	2800-11500	2800-9300	-	2200-7500
Diametro max. mola abrasiva	mm	125	125	125	150	125
Filettatura del mandrino portamola		M 14	M 14	M 14	M 14	M 14
Lunghezza max. filettatura del mandrino portamola	mm	22,2	22,2	22,2	22,2	22,2
Preselezione del numero di giri		-	●	●	-	●
Sistema Constant Electronic		●	●	●	●	●
Protezione contro il riavvio accidentale		●	●	●	●	●

Smerigliatrice angolare	GWS	17-125 CI	17-125 CIE	17-125 CIT	17-150 CI	17-125 Inox
Limitatore di spunto alla partenza		●	●	●	●	●
Spegnimento in caso di contraccolpo		●	●	●	●	●
Peso secondo EPTA-Procedure 01:2014						
– con impugnatura supplementare antivibrazioni	kg	2,4	2,4	2,4	2,5	2,4
– con impugnatura supplementare standard	kg	2,3	2,3	2,3	2,4	2,3
Classe di protezione		□/II	□/II	□/II	□/II	□/II

I dati sono validi per una tensione nominale [U] di 230 V. In caso di tensioni differenti e di versioni per Paesi specifici, tali dati potranno variare.

Smerigliatrice angolare	GWS	19-125 CI	19-125 CIE	19-150 CI	19-125 CIST
Codice prodotto		3 601 G9N 0..	3 601 G9P 0..	3 601 G9R 0..	3 601 G9S 0..
Potenza assorbita nominale	Watt	1900	1900	1900	1900
Potenza erogata	Watt	1220	1220	1220	1220
Numero di giri nominale	giri/min	11500	11500	9700	7800
Campo di regolazione del numero di giri	giri/min	–	2800–11500	–	–
Diametro max. mola abrasiva	mm	125	125	150	125
Filettatura del mandrino portamola		M 14	M 14	M 14	M 14
Lunghezza max. filettatura del mandrino portamola	mm	22,2	22,2	22,2	22,2
Preselezione del numero di giri		–	●	–	–
Sistema Constant Electronic		●	●	●	●
Protezione contro il riavvio accidentale		●	●	●	●
Limitatore di spunto alla partenza		●	●	●	●
Spegnimento in caso di contraccolpo		●	●	●	●
Peso secondo EPTA-Procedure 01:2014					
– con impugnatura supplementare anti-vibrazioni	kg	2,4	2,4	2,5	2,4
– con impugnatura supplementare standard	kg	2,3	2,3	2,4	2,3
Classe di protezione		□/II	□/II	□/II	□/II

I dati sono validi per una tensione nominale [U] di 230 V. In caso di tensioni differenti e di versioni per Paesi specifici, tali dati potranno variare.

Informazioni su rumorosità e vibrazioni

	GWS	9-115	9-125	11-125	12-125 CI	12-125 CI
Codice prodotto		3 601 G9B 0..	3 601 G9C 0..	3 601 G9D 0..	3 601 G93 06.	3 601 G93 0G.

Valori di emissione acustica rilevati conformemente a EN 60745-2-3.

Il livello di rumorosità ponderato A dell'elettrotutensile è tipicamente di

Livello di pressione acustica	dB(A)	90	90	91	91	91
Livello di potenza sonora	dB(A)	101	101	102	102	102
Grado d'incertezza K	dB	3	3	3	3	3

	GWS	9-115	9-125	11-125	12-125 CI	12-125 CI
--	-----	-------	-------	--------	-----------	-----------

Indossare protezioni per l'udito!

Valori di oscillazione totali a_h (somma vettoriale delle tre direzioni) e grado d'incertezza K, rilevati conformemente a **EN 60745-2-3**:

Levigatura di superfici (sgrossatura):

a_h	m/s^2	5	5	5	6	6
K	m/s^2	1,5	1,5	1,5	1,5	1,5

Levigatura con foglio abrasivo:

a_h	m/s^2	1,5	1,5	2	2	2
K	m/s^2	1,5	1,5	1,5	1,5	1,5

	GWS	13-125 CI	13-125 CIE	15-125 CIE	15-125 Inox
--	-----	-----------	------------	------------	-------------

Codice prodotto **3 601 G9E 0..** **3 601 G9F 0..** **3 601 G96 0..** **3 601 G9X 0..**

Valori di emissione acustica rilevati conformemente a **EN 60745-2-3**.

Il livello di rumorosità ponderato A dell'elettrotensile è tipicamente di

Livello di pressione acustica	dB(A)	91	91	92	92
Livello di potenza sonora	dB(A)	102	102	103	103
Grado d'incertezza K	dB	3	3	3	3

Indossare protezioni per l'udito!

Valori di oscillazione totali a_h (somma vettoriale delle tre direzioni) e grado d'incertezza K, rilevati conformemente a **EN 60745-2-3**:

Levigatura di superfici (sgrossatura):

a_h	m/s^2	6	6	6	5
K	m/s^2	1,5	1,5	1,5	1,5

Levigatura con foglio abrasivo:

a_h	m/s^2	2	2	4	2
K	m/s^2	1,5	1,5	1,5	1,5

	GWS	17-125 CI	17-125 CIE	17-125 CIT	17-150 CI	17-125 Inox
--	-----	-----------	------------	------------	-----------	-------------

Codice prodotto **3 601 G9G 0..** **3 601 G9H 0..** **3 601 G9J 0..** **3 601 G9K 0..** **3 601 G9M 0..**

Valori di emissione acustica rilevati conformemente a **EN 60745-2-3**.

Il livello di rumorosità ponderato A dell'elettrotensile è tipicamente di

Livello di pressione acustica	dB(A)	92	92	91	92	92
Livello di potenza sonora	dB(A)	103	103	102	103	103
Grado d'incertezza K	dB	3	3	3	3	3

Indossare protezioni per l'udito!

Valori di oscillazione totali a_h (somma vettoriale delle tre direzioni) e grado d'incertezza K, rilevati conformemente a **EN 60745-2-3**:

Levigatura di superfici (sgrossatura):

a_h	m/s^2	6	6	5,5	7	5
K	m/s^2	1,5	1,5	1,5	1,5	1,5

Levigatura con foglio abrasivo:

a_h	m/s^2	4	4	2,5	2,5	2
-------	---------	---	---	-----	-----	---

	GWS	17-125 CI	17-125 CIE	17-125 CIT	17-150 CI	17-125 Inox
K	m/s ²	1,5	1,5	1,5	1,5	1,5

	GWS	19-125 CI	19-125 CIE	19-150 CI	19-125 CIST
Codice prodotto		3 601 G9N 0..	3 601 G9P 0..	3 601 G9R 0..	3 601 G9S 0..

Valori di emissione acustica rilevati conformemente a **EN 60745-2-3**.

Il livello di rumorosità ponderato A dell'elettrotensile è tipicamente di

Livello di pressione acustica	dB(A)	91	91	92	91
Livello di potenza sonora	dB(A)	102	102	103	102
Grado d'incertezza K	dB	3	3	3	3

Indossare protezioni per l'udito!

Valori di oscillazione totali a_h (somma vettoriale delle tre direzioni) e grado d'incertezza K, rilevati conformemente a **EN 60745-2-3**:

Levigatura di superfici (sgrossatura):

a _h	m/s ²	6	6	7	5
K	m/s ²	1,5	1,5	1,5	1,5

Levigatura con foglio abrasivo:

a _h	m/s ²	4	4	2,5	2
K	m/s ²	1,5	1,5	1,5	1,5

Il livello di vibrazioni indicato nelle presenti istruzioni è stato rilevato in conformità ad una procedura di misurazione standardizzata e può essere utilizzato per eseguire un confronto tra gli elettrotensili. Lo stesso è idoneo anche per una valutazione temporanea della sollecitazione da vibrazioni.

Il livello di vibrazioni indicato rappresenta gli impieghi principali dell'elettrotensile. Qualora l'elettrotensile venisse utilizzato tuttavia per altri impieghi, con accessori differenti oppure con manutenzione insufficiente, il livello di vibrazioni può differire. Ciò potrebbe aumentare sensibilmente la sollecitazione da vibrazioni per l'intero periodo operativo.

Per una valutazione precisa della sollecitazione da vibrazioni bisognerebbe considerare anche i tempi in cui l'apparecchio è spento oppure è acceso ma non è utilizzato effettivamente. Ciò potrebbe aumentare sensibilmente la sollecitazione da vibrazioni per l'intero periodo operativo.

Adottare misure di sicurezza supplementari per proteggere l'operatore dall'effetto delle vibrazioni: ad esempio, sottoponendo a manutenzione l'elettrotensile e gli accessori, mantenendo calde le mani e organizzando i vari processi di lavoro.

Montaggio

Montaggio del dispositivo di protezione

- **Prima di qualunque intervento sull'elettrotensile estrarre la spina di rete dalla presa.**

Avvertenza: dopo una rottura della mola abrasiva durante il funzionamento, oppure in caso di danni ai dispositivi di alloggiamento sulla cuffia di protezione/sull'elettrotensile, l'elettrotensile andrà immediatamente inviato al Servizio

Clienti post-vendita. Per gli indirizzi, vedere il paragrafo «Servizio di assistenza e consulenza tecnica».

Cuffia di protezione per levigatura

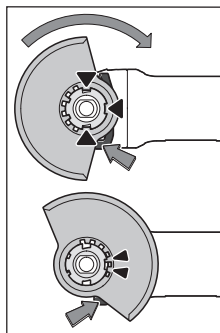

Applicare la cuffia di protezione (7) nell'alloggiamento dell'elettrotensile, sino a quando le camme di codifica della cuffia stessa coincidano con l'alloggiamento. A tale scopo, premere e mantenere premuta la leva di sbloccaggio (1).

Spingere la cuffia di protezione (7) sul collare dell'alberino, sino a quando la fascia della cuffia di protezione si trovi sulla flangia dell'elettrotensile e ruotare la cuffia

di protezione sino a farla scattare udibilmente in posizione. Adattare la posizione della cuffia di protezione (7) in base alla lavorazione da eseguire. A tale scopo, spingere la leva di sbloccaggio (1) verso l'alto e ruotare la cuffia di protezione (7) nella posizione desiderata.

- **Regolare sempre la cuffia di protezione (7) in modo che entrambe le camme della levatta di sbloccaggio (1) si innestino negli appositi incavi della cuffia di protezione (7).**
- **Regolare la cuffia di protezione (7) in modo da impedire proiezioni di scintille in direzione dell'operatore.**
- **La cuffia di protezione (7) dovrà potersi ruotare soltanto azionando la leva di sbloccaggio (1). In caso con-**

trario, l'elettrotensile non andrà più utilizzato e andrà inviato al Servizio Assistenza Clienti.

Avvertenza: Le camme di codifica sulla cuffia di protezione (7) garantiscono che si possa montare soltanto una cuffia di protezione compatibile con l'elettrotensile del caso.

Cuffia di aspirazione per levigatura

Per levigare senza polvere colori, vernici e materiali plastici in combinazione con mole a tazza in metallo duro (10), si potrà utilizzare la cuffia di aspirazione (8). La cuffia di aspirazione (8) non è indicata per la lavorazione del metallo.

Alla cuffia di aspirazione (8) si potrà collegare un aspiratore Bosch di tipo idoneo.

La cuffia di aspirazione (8) andrà montata come la cuffia di protezione (7). La corona della spazzola è intercambiabile.

Cuffia di protezione per taglio

► **Per il taglio con abrasivi legati, utilizzare sempre la cuffia di protezione per taglio (6).**

► **Per il taglio nella pietra, provvedere ad un'adeguata aspirazione della polvere.**

La cuffia di protezione per taglio (6) andrà montata analogamente alla cuffia di protezione per levigatura (7).

Cuffia di aspirazione per taglio con slitta di guida

La cuffia di aspirazione per taglio con slitta di guida (18) andrà montata analogamente alla cuffia di protezione per levigatura.

Protezione per le mani

► **Per operazioni con il platorello in gomma (22) o con la spazzola a tazza/la spazzola a disco/il disco lamellare, montare sempre la protezione per le mani (20).**

Fissare la protezione per le mani (20) con l'impugnatura supplementare (5).

Impugnatura supplementare

► **Impiegare l'elettrotensile esclusivamente con l'impugnatura supplementare (5).**

► **Non continuare ad utilizzare l'elettrotensile se l'impugnatura supplementare è danneggiata. Non effettuare alcuna modifica all'impugnatura supplementare.**

Avvitare l'impugnatura supplementare (5) a destra o a sinistra della testata ingranaggi, in base alla modalità di lavoro.

Impugnatura supplementare antivibrazioni



Avvitare l'impugnatura supplementare (5) a destra o a sinistra della testata ingranaggi, in base alla modalità

di lavoro.

L'impugnatura supplementare antivibrazioni consente di lavorare con vibrazioni ridotte e, quindi, in modo più gradevole e sicuro.

► **Impiegare l'elettrotensile esclusivamente con l'impugnatura supplementare (5).**

► **Non eseguire mai nessuna modifica all'impugnatura supplementare.**

Non proseguire ad utilizzare un'impugnatura supplementare danneggiata.

Montaggio degli accessori di levigatura

► **Prima di qualunque intervento sull'elettrotensile estrarre la spina di rete dalla presa.**

► **Non afferrare i dischi di levigatura e di taglio con le mani prima che si siano raffreddati.** Durante il lavoro, i dischi raggiungono temperature molto elevate.

Pulire il mandrino portamola (16) e tutte le parti da montare.

Per fissare e sbloccare gli accessori di levigatura, premere il pulsante di bloccaggio dell'alberino (2), in modo da bloccare il mandrino portamola.

► **Premere il pulsante di bloccaggio dell'alberino esclusivamente a mandrino portamola fermo.** In caso contrario, l'elettrotensile potrebbe subire dei danni.

Mola abrasiva/mola da taglio

Prestare attenzione alle dimensioni degli accessori di levigatura. Il diametro del foro dovrà coincidere con la flangia di attacco. Non utilizzare adattatori, né elementi di riduzione.

Qualora si utilizzino mole diamantate, accertarsi che la freccia del senso di rotazione sulla mola stessa ed il senso di rotazione dell'elettrotensile (vedere la freccia del senso di rotazione sulla testa ingranaggi) coincidano.

La sequenza di montaggio è riportata alla pagina con rappresentazione grafica.

Per fissare la mola abrasiva/da taglio, avvitare il dado di serraggio (14) e serrarlo con la chiave a due perni (vedi « Dado autoserrante SDS-*clíc* », Pagina 82).

► **Dopo il montaggio dell'utensile abrasivo, verificare prima dell'accessione se l'utensile abrasivo è montato in modo corretto e può essere girato senza impedimenti. Assicurarsi che l'utensile abrasivo non venga a contatto con la cuffia di protezione o altre parti.**

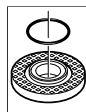

Nella flangia di attacco (9), attorno al collare di centraggio, è inserito un elemento in plastica (O-ring). **Qualora l'O-ring sia assente o danneggiato**, prima del riutilizzo sarà fondamentale sostituire la flangia di attacco (9).

Disco lamellare

► **Per operazioni con il disco lamellare, montare sempre la protezione per le mani (20).**

Platorello in gomma

► **Per operazioni con il platorello in gomma (22), montare sempre la protezione per le mani (20).**

La sequenza di montaggio è riportata alla pagina con rappresentazione grafica.

Avvitare il dado cilindrico (24) e serrarlo con la chiave a due perni.

Spazzola a tazza/spazzola a disco

► **Per operazioni con la spazzola a tazza o la spazzola a disco, montare sempre la protezione per le mani (20).**

La sequenza di montaggio è riportata alla pagina con rappresentazione grafica.

La spazzola a tazza/la spazzola a disco dovrà potersi avvitare sul mandrino portamola fino a farla poggiare saldamente sulla flangia del mandrino stesso, all'estremità della filettatura del mandrino. Serrare saldamente la spazzola a tazza/la spazzola a disco con una chiave fissa.

Dado autoserrante SDS-*clic*

Per sostituire agevolmente l'accessorio di levigatura senza utilizzare ulteriori attrezzi, al posto del dado di serraggio (14) si potrà utilizzare il dado autoserrante (13).

► Il dado autoserrante (13) andrà utilizzato esclusivamente per mole abrasive o mole da taglio.

Utilizzare esclusivamente un dado autoserrante (13) integro e non danneggiato.

Durante l'avvitamento, accertarsi che il lato con siglatura del dado autoserrante (13) non sia rivolto verso la mola abrasiva: la freccia dovrà puntare verso la tacca di posizionamento (26).

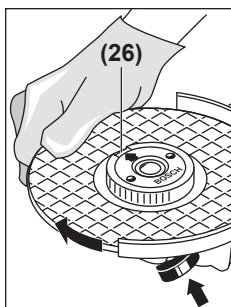

Per bloccare il mandrino portamola, premere il pulsante di bloccaggio dell'alberino (2). Per fissare il dado autoserrante, ruotare con forza la mola abrasiva in senso orario.

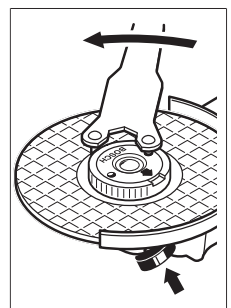









Se integro e correttamente fissato, il dado di serraggio rapido si potrà allentare manualmente, ruotando l'anello zigrinato in senso antiorario. **Se il dado autoserrante è inceppato, non allentarlo in alcun caso utilizzando una pinza, ma utilizzare la chiave a due perni.** Applicare la chiave a due perni come indicato in figura.

Accessori di levigatura ammessi

È consentito utilizzare tutti gli accessori di levigatura menzionati nelle presenti istruzioni d'uso.

Il numero di giri [min⁻¹] ammesso, oppure la velocità periferica [m/s] ammessa per gli accessori di levigatura utilizzati, dovranno corrispondere ai dati riportati nella tabella di seguito.

Occorrerà, pertanto, attenersi al valore ammesso per il numero di giri o per la velocità periferica, riportato sull'etichetta dell'accessorio di levigatura.

	max. [mm]	[mm]		
	D	b	d	[giri/min] [m/s]
	115	7	22,2	11500 80
	125	7	22,2	11500 80
	150	7	22,2	9300 80
	115	-	-	11500 80
	125	-	-	11500 80
	75	30	M 14	11500 45
	82	-	M 14	11500 80

Rotazione della testa ingranaggi (vedere fig. A)

► Prima di qualunque intervento sull'elettrotensile estrarre la spina di rete dalla presa.

La testa ingranaggi è ruotabile in step da 90°. In questo modo è possibile portare l'interruttore di avvio/arresto in una posizione più comoda in funzione della situazione di lavoro, ad es. per i mancini.

Svitare completamente le 4 viti. Ruotare con cautela la testa ingranaggi nella nuova posizione, **senza estrarla dalla carcassa**. Serrare di nuovo saldamente le 4 viti.

Aspirazione polvere/aspirazione trucioli

Polveri e materiali come vernici contenenti piombo, alcuni tipi di legname, minerali e metalli possono essere dannosi per la salute. Il contatto oppure l'inalazione delle polveri possono causare reazioni allergiche e/o malattie delle vie respiratorie dell'operatore oppure delle persone che si trovano nelle vicinanze.

Determinate polveri come polvere da legname di faggio o di quercia sono considerate cancerogene, in modo particolare insieme ad additivi per il trattamento del legname (cromato, protezione per legno). Materiale contenente amianto deve essere lavorato esclusivamente da personale specializzato.

- Utilizzare possibilmente un'aspirazione polvere adatta per il materiale.
- Provvedere ad una buona aerazione del posto di lavoro.
- Si consiglia di portare una mascherina protettiva con classe di filtraggio P2.

Osservare le norme in vigore nel vostro Paese per i materiali da lavorare.

► Evitare accumuli di polvere nella postazione di lavoro.

Le polveri si possono incendiare facilmente.

Uso

Messa in funzione

- **Osservare la tensione di rete! La tensione riportata sulla targhetta di identificazione dell'elettrotensile deve corrispondere alla tensione della rete elettrica di alimentazione. Gli elettrotensili con l'indicazione di 230 V possono essere collegati anche alla rete di 220 V.**

Se l'elettrotensile viene alimentato da gruppi elettrogeni senza adeguate riserve di potenza, oppure privi di idonea regolazione della tensione con amplificazione della corrente di avviamento, all'accensione potrebbero verificarsi cali di potenza o comportamenti anomali.

Accertarsi che il gruppo elettrogeno utilizzato sia idoneo allo scopo, soprattutto riguardo a tensione e frequenza di rete.

Avvio/arresto

Per **mettere in funzione** l'elettrotensile, spingere in avanti l'interruttore di avvio/arresto **(3)**.

Per **bloccare** l'interruttore di avvio/arresto **(3)**, spingere verso il basso in avanti l'interruttore di avvio/arresto **(3)**, sino a farlo scattare in posizione.

Per **spegnere** l'elettrotensile, rilasciare l'interruttore di avvio/arresto **(3)**, oppure, se l'interruttore è bloccato, spingere brevemente verso il basso all'indietro l'interruttore di avvio/arresto **(3)**, quindi rilasciarlo.

- **Controllare gli accessori di levigatura prima dell'uso. L'accessorio di levigatura dovrà essere montato a regola d'arte e dovrà poter ruotare liberamente. Eseguire un test di funzionamento per almeno 1 minuto, in assenza di carico. Non utilizzare accessori di levigatura danneggiati, ovalizzati o vibranti.** Accessori di levigatura danneggiati possono frantumarsi ed essere causa di lesioni.

Protezione contro il riavvio accidentale

La protezione contro un riavvio accidentale impedisce l'avviamento incontrollato dell'elettrotensile dopo un'interruzione dell'alimentazione di corrente.

Preselezione del numero di giri

(GWS 13-125 CIE / GWS 15-125 CIE / GWS 15-125 Inox / GWS 17-125 CIE / GWS 17-125 CIT / GWS 17-125 Inox / GWS 19-125 CIE)

L'apposita rotellina **(4)** consente di preselezionare il numero di giri desiderato anche durante il funzionamento. Le indicazioni riportate nella seguente tabella sono valori consigliati.

Materiale	Applicazione	Utensile accessorio	Posizione rotellina di regolazione
Metallo	Rimozione colore	Foglio abrasivo	2-3
Legno, metallo	Spazzolatura, rimozione della ruggine	Spazzola a tazza, foglio abrasivo	3
Metallo, pietra	Levigatura	Mola abrasiva	4-6
Metallo	Lavori di sgrossatura	Mola abrasiva	6
Metallo	Taglio	Mola da taglio	6

Per **rimettere in funzione** l'elettrotensile, portare l'interruttore di avvio/arresto **(3)** in posizione di spegnimento e riaccendere l'elettrotensile.

Limitatore di spunto alla partenza

Il limitatore elettronico di spunto alla partenza ha la funzione di limitare la potenza durante la fase della messa in funzione dell'elettrotensile e permette l'utilizzo di un fusibile da 16 A.

Avvertenza: se l'elettrotensile, subito dopo l'accensione, funziona al massimo numero di giri, è presente un'avaria del limitatore di spunto alla partenza e della protezione contro il riavvio accidentale. In tale caso, l'elettrotensile deve essere inviato immediatamente al Servizio Assistenza Clienti. Per gli indirizzi, vedere il paragrafo «Servizio di assistenza e consulenza tecnica».

Disinserimento del contraccolpo

(GWS 12-125 CI / GWS 13-125 CI / GWS 13-125 CIE / GWS 15-125 CIE / GWS 15-125 Inox / GWS 17-125 CI / GWS 17-125 CIE / GWS 17-125 CIT / GWS 17-150 CI / GWS 17-125 Inox / GWS 19-125 CI / GWS 19-125 CIE / GWS 19-150 CI / GWS 19-125 CIST)



In caso di contraccolpo improvviso dell'elettrotensile, ad es. a causa di un bloccaggio durante il taglio, l'alimentazione di corrente al motore viene interrotta elettronicamente.

Per **rimettere in funzione** l'elettrotensile, portare l'interruttore di avvio/arresto **(3)** in posizione di spegnimento e riaccendere l'elettrotensile.

Sistema Constant Electronic

(GWS 12-125 CI / GWS 13-125 CI / GWS 13-125 CIE / GWS 15-125 CIE / GWS 15-125 Inox / GWS 17-125 CI / GWS 17-125 CIE / GWS 17-125 CIT / GWS 17-150 CI / GWS 17-125 Inox / GWS 19-125 CI / GWS 19-125 CIE / GWS 19-150 CI / GWS 19-125 CIST)

Il sistema Constant Electronic mantiene il numero di giri a vuoto ed il carico pressoché costanti, garantendo prestazioni di lavoro uniformi.

Materiale	Applicazione	Utensile accessorio	Posizione rotellina di regolazione
Pietra	Taglio	Mola diamantata e slitta di guida (il taglio su pietra è consentito esclusivamente con slitta di guida)	6

I valori riportati per livelli del numero di giri sono indicativi.

- **Il numero di giri nominale dell'accessorio dovrà essere almeno pari al numero di giri massimo riportato sull'elettrotensile.** Se utilizzati ad un numero di giri superiore a quello nominale, gli accessori possono spezzarsi e proiettare parti.

Indicazioni operative

- **Prima di qualunque intervento sull'elettrotensile estrarre la spina di rete dalla presa.**
- **Prestare attenzione, qualora si realizzino intagli in pareti portanti: vedere il paragrafo «Avvertenze riguardo alla statica».**
- **Serrare il pezzo in lavorazione, qualora il suo peso non consenta di posizionarlo in sicurezza.**
- **Non sollecitare l'elettrotensile al punto tale da comportarne l'arresto.**
- **Dopo un'elevata sollecitazione, lasciar funzionare a vuoto l'elettrotensile ancora per alcuni minuti, in modo da lasciarne raffreddare l'accessorio.**
- **Non utilizzare l'elettrotensile con un supporto per la troncatura.**
- **Non afferrare i dischi di levigatura e di taglio con le mani prima che si siano raffreddati.** Durante il lavoro, i dischi raggiungono temperature molto elevate.

Disco lamellare

Il disco lamellare (accessorio) consente di lavorare anche su superfici e profili di forma bombata. I dischi lamellari hanno una durata nettamente superiore, una minore rumorosità e temperature di levigatura inferiori rispetto alle convenzionali abrasive.

Levigatura a sgrossare

- **Mai utilizzare mole abrasive da taglio dritto per lavori di sgrossatura.**

Per la levigatura a sgrossare, i migliori risultati si otterranno con un angolo d'incidenza fra 30° e 40°. Muovere alternativamente l'elettrotensile, esercitando una moderata pressione. In questo modo il pezzo in lavorazione non si surriscalderà, non scolorirà e non verrà rigato.

Taglio del metallo

- **Per il taglio con abrasivi legati, utilizzare sempre la cuffia di protezione per taglio (6).**

Per la levigatura a troncatura, operare con un avanzamento moderato e idoneo al materiale da lavorare. Non esercitare pressione sulla mola da taglio ed evitare di angolarla e di farla oscillare.

Non frenare le mole da taglio in rallentamento esercitando una contropressione laterale.

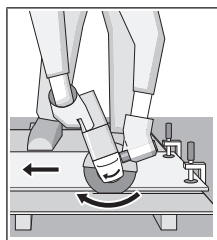

Taglio nella pietra

- **Per il taglio nella pietra, provvedere ad un'adeguata aspirazione della polvere.**
- **Indossare una maschera di protezione contro la polvere.**
- **L'elettrotensile andrà impiegato esclusivamente per taglio a secco/levigatura a secco.**

Per il taglio nella pietra, si consiglia di utilizzare una mola diamantata.

Qualora si utilizzi la cuffia di aspirazione per taglio con slitta di guida (18), l'aspiratore dovrà essere omologato per l'aspirazione di polvere di pietra. Bosch offre nella propria gamma aspiratori adatti allo scopo.

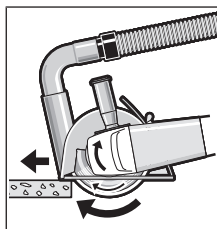

Accendere l'elettrotensile ed applicarlo con la parte anteriore della slitta di guida sul pezzo in lavorazione. Spingere l'elettrotensile verso il materiale da lavorare, con un avanzamento moderato e idoneo al materiale da lavorare.

Qualora si tagliano materiali particolarmente duri, ad es. calcestruzzo dall'elevato contenuto di selce, la mola diamantata potrebbe surriscaldarsi, danneggiandosi. Una chiara indicazione del problema sarà la formazione di scintille sulla circonferenza della mola diamantata.

In tale caso, interrompere il taglio e lasciar brevemente funzionare a vuoto la mola diamantata al massimo numero di giri, in modo da lasciarla raffreddare.

Un'avvertibile riduzione nell'avanzamento del lavoro e la formazione di scintille sulla circonferenza indicheranno che la mola diamantata non è più affilata. La mola si potrà riaffilare eseguendo brevi intagli in un materiale abrasivo, ad es. arenaria calcarea.

Avvertenze riguardo alla statica

Gli intagli in pareti portanti dovranno essere conformi alla Norma DIN 1053, Parte 1, oppure alle specifiche disposizioni nazionali. Tali prescrizioni andranno strettamente rispettate. Prima d'iniziare il lavoro, rivolgersi allo specialista in statica o architetto responsabile, oppure alla Direzione Lavori.

Manutenzione ed assistenza

Manutenzione e pulizia

- ▶ **Prima di qualunque intervento sull'elettrooutensile estrarre la spina di rete dalla presa.**
- ▶ **Per poter garantire buone e sicure operazioni di lavoro, tenere sempre pulite l'elettrooutensile e le fessure di ventilazione.**
- ▶ **In condizioni d'impiego estreme, laddove possibile, utilizzare sempre un impianto di aspirazione. Stasare con frequenza le feritoie d'aerazione ed installare a monte un interruttore differenziale (PRCD).** Qualora si lavorino metalli, è possibile che si depositi polvere conduttiva all'interno dell'elettrooutensile. Ciò potrebbe pregiudicare l'isolamento protettivo dell'elettrooutensile stesso.

Conservare e trattare con cura l'accessorio.

Se fosse necessaria una sostituzione della linea di collegamento, questa dovrà essere eseguita da **Bosch** oppure da un centro assistenza clienti autorizzato per elettrooutensili **Bosch**, al fine di evitare pericoli per la sicurezza.

Servizio di assistenza e consulenza tecnica

Il servizio di assistenza risponde alle Vostre domande relative alla riparazione e alla manutenzione del Vostro prodotto nonché concernenti i pezzi di ricambio. Disegni in vista esplosa e informazioni relative ai pezzi di ricambio sono consultabili anche sul sito www.bosch-pt.com

Il team di consulenza tecnica Bosch sarà lieto di rispondere alle Vostre domande in merito ai nostri prodotti e accessori. In caso di richieste o di ordinazione di pezzi di ricambio, comunicare sempre il codice prodotto a 10 cifre riportato sulla targhetta di fabbricazione dell'elettrooutensile.

Italia

Tel.: (02) 3696 2314

E-Mail: pt.hotlinebosch@it.bosch.com

Per ulteriori indirizzi del servizio assistenza consultare:

www.bosch-pt.com/serviceaddresses

Smaltimento

Avviare ad un riciclaggio rispettoso dell'ambiente gli imballaggi, gli elettrooutensili e gli accessori dismessi.



Non gettare elettrooutensili dismessi tra i rifiuti domestici!

Solo per i Paesi della CE:

Conformemente alla Direttiva Europea 2012/19/UE sui rifiuti di apparecchiature elettriche ed elettroniche (RAEE) ed all'attuazione del recepimento nel diritto nazionale, gli elettrooutensili diventati inservibili devono essere raccolti separatamente ed essere smaltiti/riciclati nel rispetto dell'ambiente.

Nederlands

Veiligheidsaanwijzingen

Algemene waarschuwingen voor elektrische gereedschappen

WAARSCHUWING Lees alle waarschuwingen en alle aanwijzingen. Als de waarschuwingen en aanwijzingen niet worden opgevolgd, kan dit een elektrische schok, brand of ernstig letsel tot gevolg hebben.

Bewaar alle waarschuwingen en aanwijzingen voor toekomstig gebruik.

Het in de waarschuwingen gebruikte begrip "elektrisch gereedschap" heeft betrekking op elektrische gereedschappen voor gebruik op het elektriciteitsnet (met netsnoer) en op elektrische gereedschappen voor gebruik met een accu (zonder netsnoer).

Veiligheid van de werkomgeving

- ▶ **Houd uw werkomgeving schoon en goed verlicht.** Een rommelige of onverlichte werkomgeving kan tot ongevallen leiden.
- ▶ **Werk met het elektrische gereedschap niet in een omgeving met explosiegevaar waarin zich brandbare vloeistoffen, brandbare gassen of brandbaar stof bevinden.** Elektrische gereedschappen veroorzaken vonken die het stof of de dampen tot ontsteking kunnen brengen.
- ▶ **Houd kinderen en andere personen tijdens het gebruik van het elektrische gereedschap uit de buurt.** Wanneer u wordt afgeleid, kunt u de controle over het gereedschap verliezen.

Elektrische veiligheid

- ▶ **De aansluitstekker van het elektrische gereedschap moet in het stopcontact passen. De stekker mag in geen geval worden veranderd. Gebruik geen adapterstekkers in combinatie met gearde elektrische gereedschappen.** Onveranderde stekkers en passende stopcontacten beperken het risico van een elektrische schok.
- ▶ **Voorkom aanraking van het lichaam met gearde oppervlakken, bijvoorbeeld van buizen, verwarmingen, fornuizen en koelkasten.** Er bestaat een verhoogd risico op een elektrische schok, wanneer uw lichaam geaard is.

- ▶ **Houd het gereedschap uit de buurt van regen en vocht.** Het binnendringen van water in het elektrische gereedschap vergroot het risico van een elektrische schok.
- ▶ **Gebruik de kabel niet voor een verkeerd doel, om het elektrische gereedschap te dragen of op te hangen of om de stekker uit het stopcontact te trekken. Houd de kabel uit de buurt van hitte, olie, scherpe randen of bewegende delen.** Beschadigde of in de war geraakte kabels vergroten het risico van een elektrische schok.
- ▶ **Wanneer u buitenshuis met elektrisch gereedschap werkt, dient u alleen verlengkabels te gebruiken die voor gebruik buitenshuis zijn goedgekeurd.** Het gebruik van een voor gebruik buitenshuis geschikte verlengkabel beperkt het risico van een elektrische schok.
- ▶ **Als het gebruik van het elektrische gereedschap in een vochtige omgeving onvermijdelijk is, dient u een aardlekschakelaar te gebruiken.** Het gebruik van een aardlekschakelaar vermindert het risico van een elektrische schok.

Veiligheid van personen

- ▶ **Wees alert, let goed op wat u doet en ga met verstand te werk bij het gebruik van het elektrische gereedschap. Gebruik geen elektrisch gereedschap, wanneer u moe bent of onder invloed staat van drugs, alcohol of medicijnen.** Een moment van onoplettendheid bij het gebruik van het elektrische gereedschap kan tot ernstige verwondingen leiden.
- ▶ **Draag persoonlijke beschermingsmiddelen. Draag altijd een veiligheidsbril.** Het dragen van persoonlijke beschermingsmiddelen zoals een stofmasker, slipvasteschoenen, een veiligheidshelm of gehoorbescherming, afhankelijk van de aard en het gebruik van het elektrische gereedschap, vermindert het risico van verwondingen.
- ▶ **Voorkom per ongeluk inschakelen. Controleer of het elektrische gereedschap uitgeschakeld is, voordat u de stekker in het stopcontact steekt of de accu aansluit en voordat u het gereedschap oppakt of draagt.** Wanneer u bij het dragen van het elektrische gereedschap uw vinger aan de schakelaar heeft of wanneer u het gereedschap ingeschakeld op de stroomvoorziening aansluit, kan dit tot ongevallen leiden.
- ▶ **Verwijder instelgereedschappen of schroefsleutels, voordat u het elektrische gereedschap inschakelt.** Een instelgereedschap of sleutel in een draaiend deel van het gereedschap kan tot verwondingen leiden.
- ▶ **Voorkom een onevenwichtige lichaamshouding. Zorg ervoor dat u stevig staat en steeds in evenwicht blijft.** Daardoor kunt u het elektrische gereedschap in onverwachte situaties beter onder controle houden.
- ▶ **Draag geschikte kleding. Draag geen loshangende kleding of sieraden. Houd haren, kleding en handschoenen uit de buurt van bewegende delen.** Loshangende kleding, lange haren en sieraden kunnen verstrikt raken in bewegende delen.

- ▶ **Wanneer stofafzuigings- of stofopvangvoorzieningen kunnen worden gemonteerd, dient u zich ervan te verzekeren dat deze zijn aangesloten en juist worden gebruikt.** Het gebruik van een stofafzuiging beperkt het gevaar door stof.

Zorgvuldige omgang met en zorgvuldig gebruik van elektrische gereedschappen

- ▶ **Overbelast het elektrische gereedschap niet. Gebruik voor uw werkzaamheden het daarvoor bestemde elektrische gereedschap.** Met het passende elektrische gereedschap werkt u beter en veiliger binnen het aangegeven capaciteitsbereik.
- ▶ **Gebruik geen elektrisch gereedschap waarvan de schakelaar defect is.** Elektrisch gereedschap dat niet meer kan worden in- of uitgeschakeld, is gevaarlijk en moet worden gerepareerd.
- ▶ **Trek de stekker uit het stopcontact of neem de accu uit het elektrische gereedschap, voordat u het gereedschap instelt, accessoires wisselt of het gereedschap weglegt.** Deze voorzorgsmaatregel voorkomt onbedoeld starten van het elektrische gereedschap.
- ▶ **Bewaar niet-gebruikte elektrische gereedschappen buiten bereik van kinderen. Laat het gereedschap niet gebruiken door personen die er niet mee vertrouwd zijn en deze aanwijzingen niet hebben gelezen.** Elektrische gereedschappen zijn gevaarlijk, wanneer deze door onervaren personen worden gebruikt.
- ▶ **Pleeg onderhoud aan elektrische gereedschappen. Controleer of bewegende delen van het gereedschap correct functioneren en niet vastklemmen en of onderdelen zodanig gebroken of beschadigd zijn dat de werking van het elektrische gereedschap nadelig wordt beïnvloed. Laat deze beschadigde onderdelen vóór gebruik repareren.** Veel ongevallen hebben hun oorzaak in slecht onderhouden elektrische gereedschappen.
- ▶ **Houd snijdende inzetgereedschappen scherp en schoon.** Zorgvuldig onderhouden snijdende inzetgereedschappen met scherpe snijkanten klemmen minder snel vast en zijn gemakkelijker te geleiden.
- ▶ **Gebruik elektrisch gereedschap, accessoires, inzetgereedschappen en dergelijke volgens deze aanwijzingen. Let daarbij op de arbeidsomstandigheden en de uit te voeren werkzaamheden.** Het gebruik van elektrische gereedschappen voor andere dan de voorziene toepassingen kan tot gevaarlijke situaties leiden.

Service

- ▶ **Laat het elektrische gereedschap alleen repareren door gekwalificeerd en vakkundig personeel en alleen met originele vervangingsonderdelen.** Daarmee wordt gewaarborgd dat de veiligheid van het elektrische gereedschap in stand blijft.

Veiligheidsaanwijzingen voor haakse slijpmachines

Algemene veiligheidsaanwijzingen voor slijpen, schuren, borstelen of doorslijpen

- ▶ **Dit elektrische gereedschap is bestemd voor gebruik als slijp-, schuur-, borstel- of doorslijpmachine. Lees alle waarschuwingen, veiligheidsaanwijzingen, afbeeldingen en specificaties die bij dit elektrische gereedschap worden geleverd.** Als de hieronder vermelde aanwijzingen niet worden opgevolgd, kan dit een elektrische schok, brand en/of ernstig letsel tot gevolg hebben.
- ▶ **Het wordt afgeraden om werkzaamheden zoals polijsten met dit elektrische gereedschap uit te voeren.** Werkzaamheden waarvoor het elektrische gereedschap niet is bestemd, kunnen een gevaar vormen en persoonlijk letsel veroorzaken.
- ▶ **Gebruik geen accessoires die niet speciaal ontworpen en aanbevolen zijn door de fabrikant van het gereedschap.** Het feit dat een accessoire op uw elektrische gereedschap kan worden bevestigd, betekent niet dat een veilige werking gegarandeerd is.
- ▶ **De nominale snelheid van het accessoire moet ten minste gelijk zijn aan de maximale snelheid die op het elektrische gereedschap staat vermeld.** Accessoires die sneller draaien dan hun nominale snelheid, kunnen breken en uit elkaar springen.
- ▶ **De buitendiameter en de dikte van uw accessoire moeten binnen de nominale capaciteit van uw elektrische gereedschap liggen.** Accessoires met een verkeerde afmeting kunnen niet voldoende in bedwang of onder controle worden gehouden.
- ▶ **De bevestigingsschroefdraad van accessoires moet overeenkomen met de asschroefdraad van de slijpmachine. Voor accessoires die met flenzen worden gemonteerd, moet het asgat van het accessoire passen bij de bevestigingsdiameter van de flens.** Accessoires die niet overeenkomen met de bevestigingsmiddelen van het elektrische gereedschap kunnen uit balans raken, overmatige trillingen produceren en ervoor zorgen dat u de controle over het gereedschap verliest.
- ▶ **Gebruik geen beschadigde accessoires. Controleer telkens vóór gebruik het accessoire: schuurschijven op schilfers en barsten, steunschijf op barsten, schuren of overmatige slijtage, draadborstels op losse of gebroken draden. Mocht het elektrische gereedschap of een accessoire vallen, inspecteer dan alles op beschadiging of bevestig een onbeschadigde accessoire. Zorg er na inspectie en montage van een accessoire voor dat uzelf en omstanders uit het vlak van het draaiende accessoire staan en laat het elektrische gereedschap één minuut lang op maximale onbelaste snelheid draaien.** Beschadigde accessoires zullen gewoonlijk gedurende deze testtijd breken.
- ▶ **Draag persoonlijke beschermingsmiddelen. Gebruik afhankelijk van de toepassing gezichtsbescherming of een veiligheidsbril. Draag zoals nodig een stofmasker,**

gehoorbescherming, handschoenen en een schort die kleine slijpdeeltjes of brokstukken van het werkstuk kan opvangen.

- De oogbescherming moet geschikt zijn om rondvliegende deeltjes tegen te houden die bij diverse bewerkingen ontstaan. Het stofmasker of de ademhalingsbescherming moet geschikt zijn om deeltjes uit de lucht te filteren die bij uw bewerking ontstaan. Langdurige blootstelling aan veel lawaai kan leiden tot gehoorschade.
- ▶ **Houd omstanders op een veilige afstand van de werkzone. Iedereen die zich in de werkzone bevindt, moet persoonlijke beschermingsmiddelen dragen.** Brokstukken van het werkstuk of een gebroken accessoire kunnen rondvliegen en letsel veroorzaken, ook buiten de directe omgeving van de werkzaamheden.
- ▶ **Houd het elektrische gereedschap uitsluitend vast aan de geïsoleerde handgrepen, wanneer u werkzaamheden verricht waarbij het accessoire in aanraking kan komen met verborgen bedrading of zijn eigen netsnoer.** Als het accessoire in aanraking komt met een spanningvoerende draad, dan kunnen de metalen delen van het elektrische gereedschap onder spanning komen te staan en zou de gebruiker een elektrische schok kunnen krijgen.
- ▶ **Houd het netsnoer uit de buurt van het draaiende accessoire.** Als u de macht over het gereedschap verliest, kan het netsnoer worden doorgesneden of gegrepen en kan uw hand of arm in het draaiende accessoire worden getrokken.
- ▶ **Leg het elektrische gereedschap nooit neer, wanneer het accessoire nog in beweging is.** Het draaiende accessoire kan in het oppervlak grijpen, waardoor u de macht over het elektrische gereedschap verliest.
- ▶ **Schakel het elektrische gereedschap niet in, terwijl u dit aan uw zijde draagt.** Door onbedoeld contact met het draaiende accessoire kan uw kleding worden gegrepen, waardoor het accessoire in uw lichaam wordt getrokken.
- ▶ **Maak de ventilatieopeningen van het elektrische gereedschap regelmatig schoon.** De ventilator van de motor trekt stof in de behuizing en een overmatige ophoping van metalen deeltjes kan elektrische risico's veroorzaken.
- ▶ **Gebruik het elektrische gereedschap niet in de buurt van ontvlambare materialen.** Deze materialen zouden door vonken vlam kunnen vatten.
- ▶ **Gebruik geen accessoires waarbij een vloeibaar koelmiddel moet worden gebruikt.** Het gebruik van water of andere vloeibare koelmiddelen kan elektrocutie of een elektrische schok tot gevolg hebben.

Terugslag en daarmee verwante waarschuwingen

Terugslag is een plotselinge reactie van een ronddraaiende schijf, steunschijf, borstel of ander accessoire, als deze plotseling bekneld raken of blijven haken. Het bekneld raken of blijven haken veroorzaakt een snelle stilstand van het draaiende accessoire, waardoor het elektrische gereedschap onbeheerst in tegengestelde richting van de draairichting van het accessoire wordt geforceerd.

Als bijvoorbeeld een slijpschijf blijft haken of klem zitten in

het werkstuk, dan kan de rand van de schijf zich in het materiaaloppervlak graven en zo de schijf naar buiten laten schieten. De schijf kan ofwel in de richting van de gebruiker schieten of in de andere richting, afhankelijk van de bewegingsrichting van de schijf op het moment dat deze bleef haken of klem zitten. Slijpschijven kunnen onder deze omstandigheden ook breken.

Terugslag is het gevolg van verkeerd gebruik van het elektrische gereedschap en/of onjuiste gebruiksprocedures of -omstandigheden. Met de juiste maatregelen kan dit worden vermeden, zoals hieronder is beschreven.

- ▶ **Houd het elektrische gereedschap stevig vast en plaats uw lichaam en arm zodanig dat u de krachten van de terugslag kunt weerstaan. Gebruik altijd de extra handgreep, indien aanwezig, voor een maximale controle over terugslag of reactie op het draaimoment tijdens het starten.** De gebruiker kan reacties op het draaimoment of krachten van de terugslag beheersen met de juiste voorzorgsmaatregelen.
- ▶ **Plaats nooit uw hand in de buurt van het draaiende accessoire.** Het accessoire kan over uw hand terugslaan.
- ▶ **Plaats uw lichaam niet op een plaats waar het elektrische gereedschap terecht zal komen, als een terugslag optreedt.** Bij terugslag schiet het gereedschap in tegengestelde richting van de beweging van de schijf op het moment dat deze blijft haken of klem zitten.
- ▶ **Ga voorzichtig te werk bij het bewerken van hoeken, scherpe randen enz. Voorkom dat het accessoire gaat stuiteren of blijft haken.** Hoeken, scherpe randen of stuiteren kunnen ervoor zorgen dat het draaiende accessoire blijft haken, waardoor u de controle over het gereedschap verliest of er terugslag optreedt.
- ▶ **Bevestig geen zaagketting, houtsnijmes of getand zaagblad op het elektrische gereedschap.** Dergelijke accessoires veroorzaken vaak een terugslag en verlies van controle over het gereedschap.

Bijzondere waarschuwingen voor (door)slijpen

- ▶ **Gebruik uitsluitend schijftypes die voor uw elektrische gereedschap worden aanbevolen, en de speciale beschermkap die voor de desbetreffende schijf is ontworpen.** Schijven waarvoor het elektrische gereedschap niet werd ontworpen, kunnen onvoldoende worden beschermd en zijn onveilig.
- ▶ **Het slijppoppervlak van de in het midden verzonken schijven moet onder het vlak van de beschermkap worden bevestigd.** Een verkeerd bevestigde schijf die buiten het vlak van de beschermkap uitsteekt, kan onvoldoende worden beschermd.
- ▶ **De beschermkap moet stevig aan het elektrische gereedschap zijn bevestigd en voor maximale veiligheid zodanig zijn geplaatst dat een zo klein mogelijk deel van de schijf in de richting van de gebruiker is blootgesteld.** De beschermkap helpt de gebruiker beschermen tegen brokstukken van de schijf, onbedoeld contact met de schijf en vonken die kleding in vlam zouden kunnen zetten.

- ▶ **Schijven mogen uitsluitend worden gebruikt voor aanbevolen toepassingen. Voer bijvoorbeeld geen slijpwerkzaamheden uit met de zijkant van een doorslijpschijf.** Doorslijpschijven zijn bestemd voor het bewerken van randen; als zijdelingse krachten op deze schijven worden uitgeoefend, kunnen deze barsten.
- ▶ **Gebruik altijd onbeschadigde schijfflenzen met de juiste afmeting en vorm voor de desbetreffende schijf.** De juiste schijfflenzen ondersteunen de schijf en verminderen de kans dat de schijf breekt. Flenzen voor doorslijpschijven kunnen verschillen van de flenzen voor slijpschijven.
- ▶ **Gebruik geen versleten schijven van grotere elektrische gereedschappen.** Schijven die zijn bestemd voor een groter elektrisch gereedschap, zijn niet geschikt voor de hogere snelheid van een kleiner gereedschap en kunnen breken.

Extra waarschuwingen speciaal voor doorslijpen

- ▶ **Laat de doorslijpschijf niet "vastlopen" of oefen er geen overmatige druk op uit. Probeer niet extra diep te slijpen.** Door overbelasting van de schijf wordt de belasting vergroot evenals de kans dat de schijf wordt verbogen of klem komt te zitten in de snede en de mogelijkheid van een terugslag of breken van de schijf.
- ▶ **Plaats uw lichaam niet achter en in één lijn met de draaiende schijf.** Wanneer de schijf tijdens de bewerking van uw lichaam af beweegt, kan de mogelijke terugslag de draaiende schijf en het elektrische gereedschap rechtstreeks naar u toe slingeren.
- ▶ **Wanneer de schijf klem komt te zitten of wanneer het doorslijpen om een of andere reden wordt onderbroken, schakel dan het elektrische gereedschap uit en houd dit stil totdat de schijf helemaal tot stilstand is gekomen. Probeer nooit de doorslijpschijf uit de snede te halen, terwijl de schijf nog draait. Dit zou namelijk een terugslag kunnen veroorzaken.** Onderzoek waarom de schijf klem is komen te zitten, en tref maatregelen om het probleem te verhelpen.
- ▶ **Hervat het doorslijpen niet met de schijf in het werkstuk. Laat de schijf eerst buiten het werkstuk zijn volle snelheid bereiken en leid deze weer terug in de snede.** De schijf kan klem komen te zitten, weggelopen of terugslaan, als het elektrische gereedschap opnieuw wordt gestart, terwijl de schijf nog in het werkstuk zit.
- ▶ **Ondersteun platen of andere grote werkstukken om het risico van vastklemmen en terugslaan van de schijf tot een minimum te beperken.** Grote werkstukken hebben de neiging om onder hun eigen gewicht door te zakken. Ondersteun het werkstuk in de buurt van de slijplijn en aan de rand van het werkstuk aan weerszijden van de schijf.
- ▶ **Ga extra voorzichtig te werk bij het "invalend slijpen" in bestaande muren of andere blinde zones.** De uitstekende schijf kan gas-, water- of elektriciteitsleidingen of andere voorwerpen doorsnijden, waardoor een terugslag wordt veroorzaakt.

Bijzondere waarschuwingen voor schuren

- ▶ **Gebruik geen schuurpapier dat veel te groot is. Volg de aanwijzingen van de fabrikanten voor het kiezen van het schuurpapier.** Groter schuurpapier steekt buiten het schuurplateau uit en vormt een gevaar voor letsel en kan ervoor zorgen dat de schijf blijft haken of scheurt of dat er een terugslag optreedt.

Bijzondere waarschuwingen voor werken met draadborstels

- ▶ **Denk eraan dat borsteldraden door de staalborstel worden weggeslingerd, zelfs tijdens normaal gebruik. Vermijd overbelasting van de draden door overmatige druk op de borstel uit te oefenen.** De borsteldraden kunnen eenvoudig lichte kleding en/of huid binnendringen.
- ▶ **Als het gebruik van een beschermkap wordt aangeraden voor het werken met draadborstels, laat de staalborstelschijf of borstel dan niet in botsing komen met de beschermkap.** De diameter van de staalborstelschijf of borstel kan toenemen als gevolg van werkbelasting en centrifugale krachten.

Aanvullende veiligheidsaanwijzingen



Draag een veiligheidsbril.

- ▶ **Gebruik geschikte detectoren om verborgen elektriciteits-, gas- of waterleidingen op te sporen of raadpleeg het plaatselijke energie- of waterleidingbedrijf.** Contact met elektrische leidingen kan tot brand of een elektrische schok leiden. Beschadiging van een gasleiding kan tot een explosie leiden. Breuk van een waterleiding veroorzaakt materiële schade en kan een elektrische schok veroorzaken.
- ▶ **Raak de (door)slijpschijven niet aan, voordat ze afgekoeld zijn.** De schijven worden bij het werken erg heet.
- ▶ **Ontgrendel de aan/uit-schakelaar en zet deze in de uit-stand, wanneer de stroomvoorziening wordt onderbroken, bijvoorbeeld door stroomuitval of uit het stopcontact trekken van de stekker.** Daardoor wordt ongecontroleerd opnieuw starten voorkomen.
- ▶ **Zet het werkstuk vast.** Een met spanvoorzieningen of een bankschroef vastgehouden werkstuk wordt beter vastgehouden dan u met uw hand kunt doen.

Beschrijving van product en werking



Lees alle veiligheidsaanwijzingen en instructies. Het niet naleven van de veiligheidsaanwijzingen en instructies kan elektrische schokken, brand en/of zware verwondingen veroorzaken.

Neem goed nota van de afbeeldingen in het voorste deel van de gebruiksaanwijzing.

Beoogd gebruik

Het elektrische gereedschap is bestemd voor het doorslijpen, afbramen en borstelen van metaal- en steenmaterialen evenals het boren in steenmaterialen met diamantboorkronen zonder gebruik van water.

Voor doorslijpwerkzaamheden met gebonden slijpmiddelen moet een speciale beschermkap voor doorslijpen worden gebruikt.

Tijdens het doorslijpen van steen moet voor voldoende stofafzuiging worden gezorgd.

Met toegestane schuurgereedschappen kan het elektrische gereedschap worden gebruikt voor het schuren met schuurpapier.

Het elektrische gereedschap mag niet worden gebruikt voor het schuren van beton.

Afgebeelde componenten

De componenten zijn genummerd zoals op de afbeelding van het elektrische gereedschap op de pagina met afbeeldingen.

- (1) Ontgrendelingshendel voor beschermkap
- (2) Blokkeerknop uitgaande as
- (3) Aan/uit-schakelaar
- (4) Stelwiel toerentalinstelling
(GWS 13-125 CIE / GWS 15-125 CIE /
GWS 15-125 Inox / GWS 17-125 CIE /
GWS 17-125 CIT / GWS 17-125 Inox /
GWS 19-125 CIE)
- (5) Extra handgreep (geïsoleerd greepvlak)
- (6) Beschermkap voor doorslijpen^{a)}
- (7) Beschermkap voor slijpen
- (8) Afzuigkap voor schuren^{a)}
- (9) Opnameflens met O-ring
- (10) Hardmetalen komschijf^{a)}
- (11) Slijpschijf^{a)}
- (12) Doorslijpschijf^{a)}
- (13) Snelspanmoer **SDS-elic**^{a)}
- (14) spanmoer
- (15) Pensleutel voor spanmoer^{a)}
- (16) slijpas
- (17) Handgreep (geïsoleerd greepvlak)
- (18) Stofafzuigkap voor doorslijpen met geleidebeugels^{a)}
- (19) Diamantdoorslijpschijf^{a)}
- (20) Handbescherming^{a)}
- (21) Komstaalborstel^{a)}
- (22) Rubber schuurplateau^{a)}
- (23) Schuurblad^{a)}
- (24) Ronde moer^{a)}
- (25) Diamantboorkroon^{a)}

a) **Niet elk afgebeeld en beschreven accessoire is standaard bij de levering inbegrepen. Alle accessoires zijn te vinden in ons accessoireprogramma.**

Technische gegevens

Haakse slijpmachine	GWS	9-115	9-125	11-125	12-125 CI	12-125 CI
Productnummer		3 601 G9B 0..	3 601 G9C 0..	3 601 G9D 0..	3 601 G93 06.	3 601 G93 0G.
Nominaal opgenomen vermogen	W	900	900	1100	1150	1200
Afgegeven vermogen	W	530	530	740	530	640
Nominaal toerental	min ⁻¹	11500	11500	11500	11500	11500
Instelbereik toerental	min ⁻¹	-	-	-	-	-
Max. slijpschijfdiameter	mm	115	125	125	125	125
Schroefdraad slijpas		M 14	M 14	M 14	M 14	M 14
Max. schroefdraadlengte van de slijpas	mm	22,2	22,2	22,2	22,2	22,2
Toerentalinstelling		-	-	-	-	-
Constant Electronic		-	-	-	●	●
Nulspanningsbeveiliging		●	●	●	●	●
Aanloopstroombegrenzing		●	●	●	●	●
Terugslaguitschakeling		-	-	-	●	●
Gewicht volgens EPTA-Procedure 01:2014						
- met trillingsdempende extra handgreep	kg	2,1	2,1	2,3	2,3	2,3
- met standaard extra handgreep	kg	2,0	2,0	2,2	2,2	2,2
Isolatieklasse		□/II	□/II	□/II	□/II	□/II

De gegevens gelden voor een nominale spanning [U] van 230 V. Bij afwijkende spanningen en in landspecifieke uitvoeringen kunnen deze gegevens variëren.

Haakse slijpmachine	GWS	13-125 CI	13-125 CIE	15-125 CIE	15-125 Inox
Productnummer		3 601 G9E 0..	3 601 G9F 0..	3 601 G96 0..	3 601 G9X 0..
Nominaal opgenomen vermogen	W	1300	1300	1500	1500
Afgegeven vermogen	W	700	700	820	820
Nominaal toerental	min ⁻¹	11500	11500	11500	7500
Instelbereik toerental	min ⁻¹	-	2800-11500	2800-11500	2200-7500
Max. slijpschijfdiameter	mm	125	125	125	125
Schroefdraad slijpas		M 14	M 14	M 14	M 14
Max. schroefdraadlengte van de slijpas	mm	22,2	22,2	22,2	22,2
Toerentalinstelling		-	●	●	●
Constant Electronic		●	●	●	●
Nulspanningsbeveiliging		●	●	●	●
Aanloopstroombegrenzing		●	●	●	●
Terugslaguitschakeling		●	●	●	●
Gewicht volgens EPTA-Procedure 01:2014					
- met trillingsdempende extra handgreep	kg	2,3	2,3	2,4	2,4
- met standaard extra handgreep	kg	2,2	2,2	2,3	2,3

Haakse slijpmachine	GWS	13-125 CI	13-125 CIE	15-125 CIE	15-125 Inox
Isolatieklasse		□/II	□/II	□/II	□/II

De gegevens gelden voor een nominale spanning [U] van 230 V. Bij afwijkende spanningen en in landspecifieke uitvoeringen kunnen deze gegevens variëren.

Haakse slijpmachine	GWS	17-125 CI	17-125 CIE	17-125 CIT	17-150 CI	17-125 Inox
Productnummer		3 601 G9G 0..	3 601 G9H 0..	3 601 G9J 0..	3 601 G9K 0..	3 601 G9M 0..
Nominaal opgenomen vermogen	W	1700	1700	1700	1700	1700
Afgegeven vermogen	W	1010	1010	1010	1010	1010
Nominaal toerental	min ⁻¹	11500	11500	9300	9300	7500
Instelbereik toerental	min ⁻¹	–	2800–11500	2800–9300	–	2200–7500
Max. slijpschijfdiameter	mm	125	125	125	150	125
Schroefdraad slijpas		M 14	M 14	M 14	M 14	M 14
Max. schroefdraadlengte van de slijpas	mm	22,2	22,2	22,2	22,2	22,2
Toerentalinstelling		–	●	●	–	●
Constant Electronic		●	●	●	●	●
Nulspanningsbeveiliging		●	●	●	●	●
Aanloopstroombegrenzing		●	●	●	●	●
Terugslaguitschakeling		●	●	●	●	●
Gewicht volgens EPTA-Procedure 01:2014						
– met trillingsdempende extra handgreep	kg	2,4	2,4	2,4	2,5	2,4
– met standaard extra handgreep	kg	2,3	2,3	2,3	2,4	2,3
Isolatieklasse		□/II	□/II	□/II	□/II	□/II

De gegevens gelden voor een nominale spanning [U] van 230 V. Bij afwijkende spanningen en in landspecifieke uitvoeringen kunnen deze gegevens variëren.

Haakse slijpmachine	GWS	19-125 CI	19-125 CIE	19-150 CI	19-125 CIST
Productnummer		3 601 G9N 0..	3 601 G9P 0..	3 601 G9R 0..	3 601 G9S 0..
Nominaal opgenomen vermogen	W	1900	1900	1900	1900
Afgegeven vermogen	W	1220	1220	1220	1220
Nominaal toerental	min ⁻¹	11500	11500	9700	7800
Instelbereik toerental	min ⁻¹	–	2800–11500	–	–
Max. slijpschijfdiameter	mm	125	125	150	125
Schroefdraad slijpas		M 14	M 14	M 14	M 14
Max. schroefdraadlengte van de slijpas	mm	22,2	22,2	22,2	22,2
Toerentalinstelling		–	●	–	–
Constant Electronic		●	●	●	●
Nulspanningsbeveiliging		●	●	●	●
Aanloopstroombegrenzing		●	●	●	●
Terugslaguitschakeling		●	●	●	●
Gewicht volgens EPTA-Procedure 01:2014					
– met trillingsdempende extra handgreep	kg	2,4	2,4	2,5	2,4
– met standaard extra handgreep	kg	2,3	2,3	2,4	2,3

Haakse slijpmachine	GWS	19-125 CI	19-125 CIE	19-150 CI	19-125 CIST
Isolatieklasse		□/II	□/II	□/II	□/II

De gegevens gelden voor een nominale spanning [U] van 230 V. Bij afwijkende spanningen en in landspecifieke uitvoeringen kunnen deze gegevens variëren.

Informatie over geluid en trillingen

	GWS	9-115	9-125	11-125	12-125 CI	12-125 CI
Productnummer		3 601 G9B 0..	3 601 G9C 0..	3 601 G9D 0..	3 601 G93 06.	3 601 G93 0G.

Geluidsemisiewaarden bepaald conform **EN 60745-2-3**.

Het A-gewogen geluidsniveau van het elektrische gereedschap bedraagt typisch

Geluidsdrumniveau	dB(A)	90	90	91	91	91
Geluidsvermogniveau	dB(A)	101	101	102	102	102
Onzekerheid K	dB	3	3	3	3	3

Draag een gehoorbescherming!

Totale trillingswaarden a_h (vectorsom van drie richtingen) en onzekerheid K bepaald volgens **EN 60745-2-3**:

Slijpen aan de oppervlakte (afbramen):

a_h	m/s^2	5	5	5	6	6
K	m/s^2	1,5	1,5	1,5	1,5	1,5

Schuren met schuurblad:

a_h	m/s^2	1,5	1,5	2	2	2
K	m/s^2	1,5	1,5	1,5	1,5	1,5

	GWS	13-125 CI	13-125 CIE	15-125 CIE	15-125 Inox
Productnummer		3 601 G9E 0..	3 601 G9F 0..	3 601 G96 0..	3 601 G9X 0..

Geluidsemisiewaarden bepaald conform **EN 60745-2-3**.

Het A-gewogen geluidsniveau van het elektrische gereedschap bedraagt typisch

Geluidsdrumniveau	dB(A)	91	91	92	92
Geluidsvermogniveau	dB(A)	102	102	103	103
Onzekerheid K	dB	3	3	3	3

Draag een gehoorbescherming!

Totale trillingswaarden a_h (vectorsom van drie richtingen) en onzekerheid K bepaald volgens **EN 60745-2-3**:

Slijpen aan de oppervlakte (afbramen):

a_h	m/s^2	6	6	6	5
K	m/s^2	1,5	1,5	1,5	1,5

Schuren met schuurblad:

a_h	m/s^2	2	2	4	2
K	m/s^2	1,5	1,5	1,5	1,5

	GWS	17-125 CI	17-125 CIE	17-125 CIT	17-150 CI	17-125 Inox
Productnummer		3 601 G9G 0..	3 601 G9H 0..	3 601 G9J 0..	3 601 G9K 0..	3 601 G9M 0..

Geluidsemisiewaarden bepaald conform **EN 60745-2-3**.

Het A-gewogen geluidsniveau van het elektrische gereedschap bedraagt typisch

Geluidsdrumniveau	dB(A)	92	92	91	92	92
-------------------	-------	-----------	-----------	-----------	-----------	-----------

	GWS	17-125 CI	17-125 CIE	17-125 CIT	17-150 CI	17-125 Inox
Geluidsvermogeniveau	dB(A)	103	103	102	103	103
Onzekerheid K	dB	3	3	3	3	3

Draag een gehoorbescherming!

Totale trillingswaarden a_h (vectorsom van drie richtingen) en onzekerheid K bepaald volgens EN 60745-2-3:

Slijpen aan de oppervlakte (afbramen):

a_h	m/s^2	6	6	5,5	7	5
K	m/s^2	1,5	1,5	1,5	1,5	1,5

Schuren met schuurblad:

a_h	m/s^2	4	4	2,5	2,5	2
K	m/s^2	1,5	1,5	1,5	1,5	1,5

	GWS	19-125 CI	19-125 CIE	19-150 CI	19-125 CIST
Productnummer		3 601 G9N 0..	3 601 G9P 0..	3 601 G9R 0..	3 601 G9S 0..

Geluidsemisiewaarden bepaald conform EN 60745-2-3.

Het A-gewogen geluidsniveau van het elektrische gereedschap bedraagt typisch

Geluidsdrumniveau	dB(A)	91	91	92	91
Geluidsvermogeniveau	dB(A)	102	102	103	102
Onzekerheid K	dB	3	3	3	3

Draag een gehoorbescherming!

Totale trillingswaarden a_h (vectorsom van drie richtingen) en onzekerheid K bepaald volgens EN 60745-2-3:

Slijpen aan de oppervlakte (afbramen):

a_h	m/s^2	6	6	7	5
K	m/s^2	1,5	1,5	1,5	1,5

Schuren met schuurblad:

a_h	m/s^2	4	4	2,5	2
K	m/s^2	1,5	1,5	1,5	1,5

Het in deze gebruiksaanwijzing vermelde trillingsniveau is gemeten met een volgens EN genormeerde meetmethode en kan worden gebruikt om elektrische gereedschappen met elkaar te vergelijken. Het is ook geschikt voor een voorlopige inschatting van de trillingsbelasting.

Het aangegeven trillingsniveau representeert de voornaamste toepassingen van het elektrische gereedschap. Als echter het elektrische gereedschap wordt gebruikt voor andere toepassingen, met afwijkende inzetgereedschappen of onvoldoende onderhoud, kan het trillingsniveau afwijken. Dit kan de trillingsbelasting gedurende de gehele arbeidsperiode duidelijk verhogen.

Voor een nauwkeurige schatting van de trillingsbelasting moet ook rekening worden gehouden met de tijd waarin het gereedschap uitgeschakeld is, of waarin het gereedschap wel loopt, maar niet werkelijk wordt gebruikt. Dit kan de trillingsbelasting gedurende de gehele arbeidsperiode duidelijk verminderen.

Leg aanvullende veiligheidsmaatregelen ter bescherming van de gebruiker tegen het effect van trillingen vast, zoals:

onderhoud van elektrische gereedschappen en inzetgereedschappen, warm houden van de handen, organisatie van het arbeidsproces.

Montage

Veiligheidsvoorziening monteren

► **Trek vóór werkzaamheden aan het elektrische gereedschap altijd de stekker uit het stopcontact.**

Aanwijzing: Na breuk van de slijpschijf tijdens het gebruik of bij beschadiging van de opnamevoorzieningen bij de beschermkap/het elektrische gereedschap moet het elektrische gereedschap zo spoedig mogelijk naar de klantenservice worden opgestuurd. Zie voor adressen het gedeelte „Klantenservice en gebruiksadvies“.

Beschermkap voor slijpen

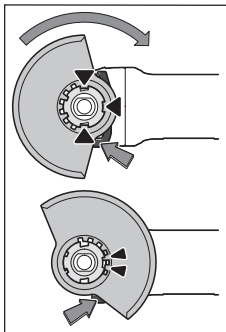

Leg de beschermkap (7) op de houder op het elektrische gereedschap tot de codeernokken van de beschermkap overeenstemmen met de houder. Druk daarbij op de ontgrendelingshendel (1) en houd deze ingedrukt. Duw de beschermkap (7) op de aszals tot de kraag van de beschermkap op de flens van het elektrische gereedschap zit en draai de beschermkap tot deze duidelijk hoorbaar vastklikt.

Pas de positie van de beschermkap (7) aan de eisen van de bewerking aan. Druk hiervoor de ontgrendelingshendel (1) naar boven en draai de beschermkap (7) in de gewenste positie.

- ▶ **Stel de beschermkap (7) steeds zodanig in dat beide nokken van de ontgrendelingshendel (1) in de betreffende uitsparingen van de beschermkap (7) grijpen.**
- ▶ **Stel de beschermkap (7) zodanig in dat er geen vonken in de richting van de gebruiker vliegen.**
- ▶ **De beschermkap (7) mag alleen bij bediening van de ontgrendelingshendel (1) verdraaid kunnen worden! Anders mag u het elektrische gereedschap in geen geval verder gebruiken, maar moet u het opsturen naar de klantenservice.**

Aanwijzing: De codeernokken op de beschermkap (7) zorgen ervoor dat uitsluitend een bij het elektrische gereedschap passende beschermkap gemonteerd kan worden.

Afzuigkap voor schuren

Voor het stofarm schuren van verf, lak en kunststoffen in combinatie met hardmetalen komschijven (10) kunt u de afzuigkap (8) gebruiken. De afzuigkap (8) is niet geschikt voor het bewerken van metaal.

Op de afzuigkap (8) kan een geschikte Bosch stofzuiger worden aangesloten.

De afzuigkap (8) wordt net als de beschermkap (7) gemonteerd. De borstelkrans kan worden vervangen.

Beschermkap voor doorslijpen

- ▶ **Gebruik bij het doorslijpen met gebonden slijpmiddelen altijd de beschermkap voor doorslijpen (6).**
- ▶ **Zorg bij het doorslijpen van steen voor voldoende stofafzuiging.**

De beschermkap voor doorslijpen (6) wordt net als de beschermkap voor slijpen (7) gemonteerd.

Stofafzuigkap voor doorslijpen met geleidebeugels

De stofafzuigkap voor doorslijpen met geleidebeugels (18) wordt net als de beschermkap voor slijpen gemonteerd.

Handbescherming

- ▶ **Monteer voor werken met het rubber schuurplateau (22) of met de komstaalborstel/vlakstaalborstel/lamellenschuurschijf altijd de handbescherming (20).**

Bevestig de handbescherming (20) met de extra handgreep (5).

Extra handgreep

- ▶ **Gebruik uw elektrische gereedschap alleen met de extra handgreep (5).**
- ▶ **Gebruik het elektrische gereedschap niet meer, wanneer de extra handgreep beschadigd is. Verander de extra handgreep niet.**

Schroef de extra handgreep (5) afhankelijk van de werkwijze rechts of links van de machinekop vast.

Trillingsdempende extra handgreep



Schroef de extra handgreep (5) afhankelijk van de werkwijze rechts of links van de machinekop

vast.

Dankzij de trillingsdempende extra handgreep kunt u met weinig trillingen en daardoor aangenamer en veiliger werken.

- ▶ **Gebruik uw elektrische gereedschap alleen met de extra handgreep (5).**
- ▶ **Verander de extra handgreep op geen enkele wijze.**

Gebruik een beschadigde extra handgreep niet meer.

Slijpgereedschap monteren

- ▶ **Trek vóór werkzaamheden aan het elektrische gereedschap altijd de stekker uit het stopcontact.**
- ▶ **Raak de (door)slijpschijven niet aan, voordat ze afgekoeld zijn.** De schijven worden bij het werken erg heet.

Reinig de slijpas (16) en alle te monteren delen.

Druk voor het vastspannen en losmaken van de slijpgereedschappen op de asblokkeerknop (2) om de slijpas vast te zetten.

- ▶ **Bedien de asblokkeerknop alleen, als de slijpas stilstaat.** Anders kan het elektrische gereedschap beschadigd raken.

(Door)slijpschijf

Let op de afmetingen van de slijpaccessoires. De gatdiameter moet bij de opnameflens passen. Gebruik geen adapters of reduceerstukken.

Let er bij het gebruik van diamantdoorslijpschijven op dat de draairichtingspijl op de diamantdoorslijpschijf en de draairichting van het elektrische gereedschap (zie draairichtingspijl op de machinekop) overeenstemmen.

De volgorde van de montage is te zien op de pagina met afbeeldingen.

Voor het bevestigen van de (door)slijpschijf schroeft u de spanmoer (14) erop en spant u deze met de pensleutel (zie „Snelspanmoer **SDS-clic**“, Pagina 95).

- ▶ **Controleer na de montage van het slijpgereedschap en vóór het inschakelen of het slijpgereedschap correct is gemonteerd en vrij kan draaien. Controleer of het slijpgereedschap de beschermkap of andere delen niet raakt.**

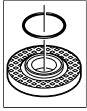

In de opnameflens (9) is om de centreerkraag een kunststof deel (O-ring) geplaatst. **Als de O-ring ontbreekt of beschadigd is**, dan moet de opnameflens (9) vóór het verdere gebruik absoluut vervangen worden.

Lamellschuurschijf

- ▶ **Monteer voor het werken met de lamellschuurschijf altijd de handbescherming (20).**

Rubber schuurplateau

- ▶ **Monteer voor het werken met het rubber schuurplateau (22) altijd de handbescherming (20).**

De volgorde van de montage is te zien op de pagina met afbeeldingen.

Schroef de ronde moer (24) erop en span deze met de pensleutel.

Komstaalborstel/vlakstaalborstel

- ▶ **Monteer voor het werken met de komstaalborstel of vlakstaalborstel altijd de handbescherming (20).**

De volgorde van de montage is te zien op de pagina met afbeeldingen.

De komstaalborstel/vlakstaalborstel moet zover op de slijpas kunnen worden geschroefd dat deze op de slijpasflens helemaal tegen het einde van de slijpasdraad ligt. Span de komstaalborstel/vlakstaalborstel met een steeksleutel vast.

Snelspanmoer SDS-*clie*

Voor eenvoudig wisselen van slijpgereedschappen zonder het gebruik van andere gereedschappen kunt u in plaats van de spanmoer (14) de snelspanmoer (13) gebruiken.

- ▶ **De snelspanmoer (13) mag alleen voor (door)slijpschijven worden gebruikt.**

Gebruik uitsluitend een onberispelijke, onbeschadigde snelspanmoer (13).

Let er bij het erop schroeven op dat de beschreven kant van de snelspanmoer (13) niet naar de slijpschijf wijst; de pijl moet naar de indexmarkering (26) wijzen.

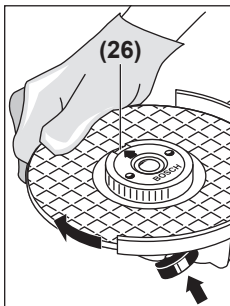

Druk op de asblokkeerknop (2) om de slijpas vast te zetten. Om de snelspanmoer vast te draaien, draait u de slijpschijf krachtig met de klok mee (naar rechts).

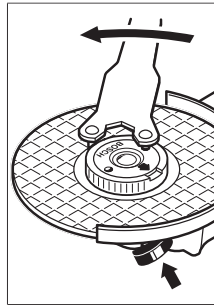

Een correct bevestigde, onbeschadigde snelspanmoer kunt u met de hand losdraaien door de kartelring tegen de klok in (naar links) te draaien. **Draai een vastzittende snelspanmoer nooit met een tang los, maar gebruik de pensleutel.** Zet de pensleutel aan zoals getoond op de afbeelding.

Toegestane slijpgereedschappen

U kunt alle in deze gebruiksaanwijzing genoemde slijpgereedschappen gebruiken.

Het toegestane toerental [min^{-1}] of de toegestane omtreksnelheid [m/s] van de gebruikte slijpgereedschappen moet minimaal overeenkomen met de gegevens in de volgende tabel.

Neem daarom ook goed nota van het **toegestane toerental of de toegestane omtreksnelheid** op het etiket van het slijpgereedschap.

	max. [mm]		[mm]		
	D	b	d	[min^{-1}]	[m/s]
	115	7	22,2	11500	80
	125	7	22,2	11500	80
	150	7	22,2	9300	80
	115	-	-	11500	80
	125	-	-	11500	80
	75	30	M 14	11500	45
	82	-	M 14	11500	80

Machinekop draaien (zie afbeelding A)

- ▶ **Trek vóór werkzaamheden aan het elektrische gereedschap altijd de stekker uit het stopcontact.**

U kunt de machinekop in stappen van 90° draaien. Daardoor kan de aan-/uit-schakelaar voor bijzondere toepassingen in een gunstigere bedieningspositie gebracht worden, bijv. voor linkshandigen.

Draai de 4 schroeven er helemaal uit. Draai de machinekop voorzichtig **en zonder deze van de behuizing te nemen** in de nieuwe positie. Draai de 4 schroeven weer vast.

Afzuiging van stof en spanen

Stof van materialen zoals loodhoudende verf, enkele houtsoorten, mineralen en metaal kan schadelijk voor de gezondheid zijn. Aanraking of inademing van stof kan leiden tot allergische reacties en/of luchtwegaandoeningen bij de gebruiker of personen die zich in de omgeving bevinden. Bepaalde soorten stof, bijvoorbeeld van eiken- en beukenhout, gelden als kankerverwekkend, in het bijzonder in combinatie met additieven voor houtbehandeling (chromaat en houtbeschermingsmiddelen). Asbesthoudend materiaal mag alleen door gespecialiseerde vakmensen worden bewerkt.

- Gebruik indien mogelijk een voor het materiaal geschikte stofafzuiging.
- Zorg voor een goede ventilatie van de werkplek.
- Er wordt geadviseerd om een stofmasker met filterklasse P2 te dragen.

Neem de in uw land geldende voorschriften voor de te bewerken materialen in acht.

- ▶ **Vermijd ophoping van stof op de werkplek.** Stof kan gemakkelijk ontbranden.

Gebruik

Ingebruikname

- ▶ **Let op de netspanning! De spanning van de stroombron moet overeenkomen met de gegevens op het typeplaatje van het elektrische gereedschap. Met 230 V aangeduide elektrische gereedschappen kunnen ook met 220 V worden gebruikt.**

Bij het gebruik van het elektrische gereedschap aan mobiele stroomopwekkers (generatoren) zonder voldoende vermogensreserves of zonder een geschikte spanningsregeling met aanloopstroomversterking kan er vermogensverlies of atypisch gedrag bij het inschakelen optreden.

Let erop dat de door u gebruikte generator geschikt is, vooral wat betreft netspanning en -frequentie.

In- en uitschakelen

Schuif voor de **ingebruikname** van het elektrische gereedschap de aan/uit-schakelaar **(3)** naar voren.

Voor het **vastzetten** van de aan/uit-schakelaar **(3)** duwt u de aan/uit-schakelaar **(3)** aan de voorkant omlaag tot deze vastklikt.

Om het elektrische gereedschap **uit te schakelen** laat u de aan/uit-schakelaar **(3)** los of wanneer deze vergrendeld is, duwt u de aan/uit-schakelaar **(3)** kort achter omlaag en laat deze dan los.

Toerentalinstelling

(GWS 13-125 CIE / GWS 15-125 CIE / GWS 15-125 Inox / GWS 17-125 CIE / GWS 17-125 CIT / GWS 17-125 Inox / GWS 19-125 CIE)

Met het stielwiel toerentalinstelling **(4)** kunt u het noodzakelijke toerental ook tijdens gebruik instellen. De gegevens in de volgende tabel zijn geadviseerde waarden.

- ▶ **Controleer de slijpgereedschappen vóór gebruik. Het slijpgereedschap moet correct gemonteerd zijn en vrij kunnen draaien. Laat dit ten minste 1 minuut zonder belasting proefdraaien. Gebruik geen beschadigde, onronde of trillende slijpgereedschappen.** Beschadigde slijpgereedschappen kunnen barsten en verwondingen veroorzaken.

Nulspanningsbeveiliging

De nulspanningsbeveiliging voorkomt ongecontroleerd starten van het elektrische gereedschap na een onderbreking van de stroomtoevoer.

Voor de **hernieuwde ingebruikname** zet u de aan/uit-schakelaar **(3)** in de uitgeschakelde stand en schakelt u het elektrische gereedschap opnieuw in.

Aanloopstroombegrenzing

De elektronische aanloopstroombegrenzing begrenst het vermogen bij het inschakelen van het elektrische gereedschap en maakt het gebruik met een zekering van 16 A mogelijk.

Aanwijzing: Als het elektrische gereedschap direct na het inschakelen met vol toerental draait, dan zijn de aanloopstroombegrenzing en de nulspanningsbeveiliging uitgevallen. Het elektrische gereedschap moet onmiddellijk naar de klantenservice worden opgestuurd. Zie voor adressen het gedeelte „Klantenservice en gebruiksadvies“.

Terugslaguitschakeling

(GWS 12-125 CI / GWS 13-125 CI / GWS 13-125 CIE / GWS 15-125 CIE / GWS 15-125 Inox / GWS 17-125 CI / GWS 17-125 CIE / GWS 17-125 CIT / GWS 17-150 CI / GWS 17-125 Inox / GWS 19-125 CI / GWS 19-125 CIE / GWS 19-150 CI / GWS 19-125 CIST)



Bij een plotselinge terugslag van het elektrische gereedschap, bijv. blokkeren bij doorslijpen, wordt de stroomtoevoer naar de motor elektronisch onderbroken.

Voor de **hernieuwde ingebruikname** zet u de aan/uit-schakelaar **(3)** in de uitgeschakelde stand en schakelt u het elektrische gereedschap opnieuw in.

Constant Electronic

(GWS 12-125 CI / GWS 13-125 CI / GWS 13-125 CIE / GWS 15-125 CIE / GWS 15-125 Inox / GWS 17-125 CI / GWS 17-125 CIE / GWS 17-125 CIT / GWS 17-150 CI / GWS 17-125 Inox / GWS 19-125 CI / GWS 19-125 CIE / GWS 19-150 CI / GWS 19-125 CIST)

De Constant Electronic houdt het toerental bij onbelast en belast lopen vrijwel constant en waarborgt een gelijkmatig arbeidsvermogen.

Materiaal	Toepassing	Inzetgereedschap	Positie stelwiel
Metaal	Verf verwijderen	Schuurblad	2 - 3
Hout, metaal	Borstelen, ontroesten	Komstaalborstel, schuurblad	3
Metaal, steen	Slijpen	Slijpschijf	4 - 6
Metaal	Afbraamwerkzaamheden	Slijpschijf	6
Metaal	Doorslijpen	Doorslijpschijf	6
Steen	Doorslijpen	Diamantdoorslijpschijf en geleidebeugels (doorslijpen van steen is alleen toegestaan met geleidebeugels)	6

De aangegeven waarden van de toerentalstanden zijn richtwaarden.

- ▶ **De nominale snelheid van het accessoire moet ten minste gelijk zijn aan de maximale snelheid die op het elektrische gereedschap staat vermeld.** Accessoires die sneller draaien dan hun nominale snelheid, kunnen breken en uit elkaar springen.

Aanwijzingen voor werkzaamheden

- ▶ **Trek vóór werkzaamheden aan het elektrische gereedschap altijd de stekker uit het stopcontact.**
- ▶ **Voorzichtig bij het maken van sleuven in dragende muren, zie gedeelte „Aanwijzingen m.b.t. statica“.**
- ▶ **Klem het werkstuk vast, wanneer dit niet door het eigen gewicht veilig ligt.**
- ▶ **Belast het elektrische gereedschap niet zo sterk dat het tot stilstand komt.**
- ▶ **Laat het elektrische gereedschap na sterke belasting nog enkele minuten onbelast lopen, om het inzetgereedschap af te koelen.**
- ▶ **Gebruik het elektrische gereedschap niet met een doorslijpstandaard.**
- ▶ **Raak de (door)slijpschijven niet aan, voordat ze afgekoeld zijn.** De schijven worden bij het werken erg heet.

Lamellenschuurschijf

Met de lamellenschuurschijf (accessoire) kunt u ook gebogen oppervlakken en profielen bewerken. Lamellenschuurschijven hebben een aanzienlijk langere levensduur, lager geluidsniveau en lagere slijptemperaturen dan gewone slijpschijven.

Afbraamwerkzaamheden

- ▶ **Gebruik nooit doorslijpschijven voor afbraamwerkzaamheden.**

Met een aanzethoek van 30° tot 40° krijgt u bij afbraamwerkzaamheden het beste resultaat. Beweeg het elektrische gereedschap met matige druk heen en weer. Daardoor wordt het werkstuk niet te heet, verkleurt het niet en zijn er geen groeven.

Metaal doorslijpen

- ▶ **Gebruik bij het doorslijpen met gebonden slijpmiddelen altijd de beschermkap voor doorslijpen (6).**

Werk bij het doorslijpen met matige, aan het te bewerken materiaal aangepaste voorwaartse beweging. Oefen geen druk op de doorslijpschijf uit, kantel of oscilleer niet.

Rem uitlopende doorslijpschijven niet af door zijdelingse tegendruk uit te oefenen.

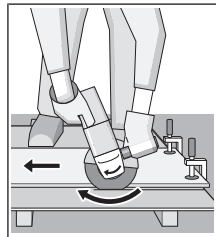

Het elektrische gereedschap moet altijd in tegenloop worden geleid. Anders bestaat het gevaar dat het **ongecontroleerd** uit de groef wordt gedrukt. Bij het doorslijpen van profielen en vierkantbuizen zet u het beste bij de kleinste doorsnede aan.

Steen doorslijpen

- ▶ **Zorg bij het doorslijpen van steen voor voldoende stofafzuiging.**
- ▶ **Draag een stofmasker.**
- ▶ **Het elektrische gereedschap mag alleen voor droog snijden/slijpen worden gebruikt.**

Voor het doorslijpen van steen kunt u het beste een diamantdoorslijpschijf gebruiken.

Bij het gebruik van de stofafzuigkap voor doorslijpen met geleidebeugels (18) moet de stofzuiger voor het afzuigen van steenstof toegestaan zijn. Bosch biedt geschikte stofzuigers aan.

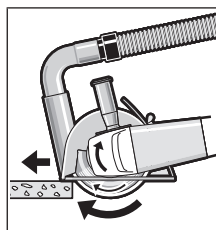

Schakel het elektrische gereedschap in en plaats het met het voorste deel van de geleidebeugel op het werkstuk. Duw het elektrische gereedschap met matige, aan het te bewerken materiaal aangepaste voorwaartse beweging.

Bij het doorslijpen van zeer harde materialen, bijv. beton met een hoog kiezelgehalte, kan de diamantdoorslijpschijf oververhit raken en daardoor worden beschadigd. Dit is duidelijk te zien aan een met de diamantdoorslijpschijf rondlopende vonkenregen.

Onderbreek in dit geval het doorslijpen en laat de diamantdoorslijpschijf onbelast met het hoogste toerental korte tijd draaien om deze af te koelen.

Een merkbaar minder wordende bewerkingsnelheid en een rondlopende vonkenregen zijn aanwijzingen voor een bot geworden diamantdoorslijpschijf. U kunt deze weer slijpen door kort werken in abrasief materiaal, bijv. kalkzandsteen.

Aanwijzingen m.b.t. statica

Sleuven in dragende muren vallen onder de norm DIN 1053 deel 1 of landspecifieke regelingen. Deze voorschriften moeten absoluut worden nageleefd. Raadpleeg vóór aanvang van het werk de verantwoordelijke bouwkundige ingenieur, architect of de bevoegde leiding van de bouw.

Onderhoud en service

Onderhoud en reiniging

- ▶ **Trek vóór werkzaamheden aan het elektrische gereedschap altijd de stekker uit het stopcontact.**
- ▶ **Houd het elektrische gereedschap en de ventilatieopeningen altijd schoon om goed en veilig te werken.**
- ▶ **Gebruik onder extreme gebruiksomstandigheden indien mogelijk altijd een afzuiginstallatie. Blaas de ventilatieopeningen regelmatig schoon en sluit het gereedschap via een aardlekschakelaar (PRCD) aan.** Tijdens het bewerken van metalen kan geleidend stof in het elektrische gereedschap terecht komen. Daardoor kan de veiligheidsisolatie van het elektrische gereedschap worden belemmerd.

Bewaar en behandel de accessoires zorgvuldig.

Wanneer een vervanging van de aansluitkabel noodzakelijk is, dan moet dit door **Bosch** of een geautoriseerde klantenservice voor elektrische gereedschappen van **Bosch** worden uitgevoerd om veiligheidsrisico's te vermijden.

Klantenservice en gebruikadvies

Onze klantenservice beantwoordt uw vragen over reparatie en onderhoud van uw product en over vervangingsonderdelen. Explosietekeningen en informatie over vervangingsonderdelen vindt u ook op: www.bosch-pt.com

Het Bosch-gebruiksadviesteam helpt u graag bij vragen over onze producten en accessoires.

Vermeld bij vragen en bestellingen van vervangingsonderdelen altijd het uit tien cijfers bestaande productnummer volgens het typeplaatje van het product.

Nederland

Tel.: (076) 579 54 54

Fax: (076) 579 54 94

E-mail: gereedschappen@nl.bosch.com

Meer serviceadressen vindt u onder:

www.bosch-pt.com/serviceaddresses

Afvalverwijdering

Elektrische gereedschappen, accessoires en verpakkingen moeten op een voor het milieu verantwoorde wijze worden gerecycled.



Gooi elektrische gereedschappen niet bij het huisvuil!

Alleen voor landen van de EU:

Volgens de Europese richtlijn 2012/19/EU betreffende elektrische en elektronische oude apparaten en de omzetting van de richtlijn in nationaal recht moeten niet meer bruikbare elektrische gereedschappen apart worden ingezameld en op een voor het milieu verantwoorde wijze worden hergebruikt.

Dansk

Sikkerhedsinstrukser

Generelle sikkerhedsinstrukser til el-værktøj

⚠ ADVARSEL Læs alle sikkerhedsinstrukser og anvisninger. I tilfælde af manglende overholdelse af sikkerhedsinstrukserne og anvisningerne er der risiko for elektrisk stød, brand og/eller alvorlige kvæstelser.

Opbevar alle sikkerhedsinstrukser og anvisninger til senere brug.

Betegnelsen "el-værktøj" i advarselne refererer til dit (ledningsforbundne) el-værktøj tilsluttet lysnettet eller til batteridrevet (ledningsfrit) el-værktøj.

Sikkerhed på arbejdspladsen

- ▶ **Hold arbejdsområdet rent og godt oplyst.** Rodede eller mørke områder kan medføre ulykker.
- ▶ **Brug ikke el-værktøjet i eksplosionsfarlige omgivelser, hvor der findes brændbare væsker, gasser eller støv.** El-værktøj kan slå gnister, der kan antænde støv eller dampe.
- ▶ **Sørg for, at andre personer og ikke mindst børn holdes væk fra arbejdsområdet, når el-værktøjet er i brug.** Hvis man distraheres, kan man miste kontrollen over maskinen.

Elektrisk sikkerhed

- ▶ **El-værktøjets stik skal passe til kontakten. Stikket må under ingen omstændigheder ændres. Brug ikke adapterstik sammen med jordforbundet el-værktøj.** Uændrede stik, der passer til kontakterne, nedsætter risikoen for elektrisk stød.
- ▶ **Undgå kropskontakt med jordforbundne overflader som f. eks. rør, radiatorer, komfurer og køleskabe.** Hvis din krop er jordforbundet, øges risikoen for elektrisk stød.

- ▶ **El-værktøj må ikke udsættes for regn eller fugt.** Indtrængen af vand i el-værktøj øger risikoen for elektrisk stød.
- ▶ **Brug ikke ledningen til formål, den ikke er beregnet til.** Du må aldrig bære el-værktøjet i ledningen, hænge el-værktøjet op i ledningen eller rykke i ledningen for at trække stikket ud af kontakten. Beskyt ledningen mod varme, olie, skarpe kanter eller maskindele, der er i bevægelse. Beskadede eller indviklede ledninger øger risikoen for elektrisk stød.
- ▶ **Hvis el-værktøjet benyttes i det fri, må der kun benyttes en forlængerledning, der er egnet til udendørs brug.** Brug af forlængerledning til udendørs brug nedsætter risikoen for elektrisk stød.
- ▶ **Hvis det ikke kan undgås at bruge el-værktøjet i fugtige omgivelser, skal der bruges et HFI-relæ.** Brug af et HFI-relæ reducerer risikoen for at få elektrisk stød.

Personlig sikkerhed

- ▶ **Det er vigtigt at være opmærksom og holde øje med, hvad man laver, og bruge el-værktøjet fornuftigt.** Brug ikke el-værktøj, hvis du er træt, har indtaget alkohol eller er påvirket af medikamenter eller euforiserende stoffer. Få sekunders uopmærksomhed ved brug af el-værktøjet kan føre til alvorlige personskader.
- ▶ **Brug personligt beskyttelsesudstyr.** Brug altid beskyttelsesbriller. Brug af sikkerhedsudstyr som f. eks. støvmaske, skridsikkert fodtøj, beskyttelseshjelm eller høreværn afhængig af maskintype og anvendelse nedsætter risikoen for personskader.
- ▶ **Undgå utilsigtet igangsætning.** Kontrollér, at el-værktøjet er slukket, før du tilslutter det til strømtilførslen og/eller batteriet, løfter eller bærer det. Undgå at bære el-værktøjet med fingeren på afbryderen og sørg for, at el-værktøjet ikke er tændt, når det sluttes til nettet, da dette øger risikoen for personskader.
- ▶ **Gør det til en vane altid at fjerne indstillingsværktøj eller skruenøgle, før el-værktøjet startes.** Hvis et stykke værktøj eller en nøgle sidder i en roterende maskindel, er der risiko for personskader.
- ▶ **Undgå en unormal legemsposition.** Sørg for at stå sikkert, mens der arbejdes, og kom ikke ud af balance. Dermed har du bedre muligheder for at kontrollere el-værktøjet, hvis der skulle opstå uventede situationer.
- ▶ **Brug egnet arbejdstøj.** Undgå løse beklædningsgenstande eller smykker. Hold hår, tøj og handsker væk fra dele, der bevæger sig. Dele, der er i bevægelse, kan gribe fat i løstsiddende tøj, smykker eller langt hår.
- ▶ **Hvis støvudsugnings- og opsamlingsudstyr kan monteres, er det vigtigt, at dette tilsættes og benyttes korrekt.** Brug af en støvopsugning kan reducere støvmængden og dermed den fare, der er forbundet med støv.

Omhyggelig omgang med og brug af el-værktøj

- ▶ **Undgå overbelastning af el-værktøjet.** Brug altid el-værktøj, der er beregnet til det stykke arbejde, der skal udføres. Med det passende el-værktøj arbejder man

bedst og mest sikkert inden for det angivne effektområde.

- ▶ **Brug ikke el-værktøj, hvis afbryderen er defekt.** El-værktøj, der ikke kan startes eller stoppes, er farligt og skal repareres.
- ▶ **Træk stikket ud af stikkontakten og/eller fjern akkuen, inden maskinen indstilles, der skiftes tilbehørsdele, eller maskinen lægges fra.** Disse sikkerhedsforanstaltninger forhindrer utilsigtet start af el-værktøjet.
- ▶ **Opbevar ubenyttet el-værktøj uden for børns rækkevidde.** Lad aldrig personer, der ikke er fortrolige med el-værktøjet eller ikke har gennemlæst disse instrukser, benytte el-værktøjet. El-værktøj er farligt, hvis det benyttes af ukundige personer.
- ▶ **El-værktøjet bør vedligeholdes omhyggeligt.** Kontroller, om bevægelige maskindele fungerer korrekt og ikke sidder fast, og om delene er brækket eller beskadiget, således at el-værktøjets funktion påvirkes. Få beskadigede dele repareret, inden el-værktøjet tages i brug. Mange uheld skyldes dårligt vedligeholdte el-værktøjer.
- ▶ **Sørg for, at skæreværktøjer er skarpe og rene.** Omhyggeligt vedligeholdte skæreværktøjer med skarpe skærekanter sætter sig ikke så hurtigt fast og er nemmere at føre.
- ▶ **Brug el-værktøj, tilbehør, indsatsværktøj osv. iht. disse instrukser.** Tag hensyn til arbejdsforholdene og det arbejde, der skal udføres. Anvendelse af el-værktøjet til formål, som ligger uden for det fastsatte anvendelsesområde, kan føre til farlige situationer.

Service

- ▶ **Sørg for, at el-værktøj kun repareres af kvalificerede fagfolk og at der kun benyttes originale reservedele.** Dermed sikres størst mulig maskinsikkerhed.

Sikkerhedsinstrukser til vinkelslibere

Fælles sikkerhedsadvarsler for arbejdsopgaver, der omfatter slibning, pudning, stålborstning eller slibende skæring

- ▶ **Dette el-værktøj er beregnet til slibning, pudning, trådbørstning eller skæring.** Læs alle sikkerhedsadvarsler, instruktioner, illustrationer og specifikationer, som følger med el-værktøjet. I tilfælde af manglende overholdelse af anvisningerne nedenfor er der risiko for elektrisk stød, brand og/eller alvorlige personskader.
- ▶ **Arbejde som polering bør ikke udføres med dette el-værktøj.** Hvis el-værktøjet bruges til arbejde, der ikke er beregnet til, kan der opstå farlige situationer med risiko for personskade.
- ▶ **Brug ikke tilbehør, der ikke er specifikt designet til opgaven og anbefalet af producenten af værktøjet.** Blot fordi tilbehøret kan sættes på el-værktøjet, er det ikke nødvendigvis sikkert at bruge det.
- ▶ **Tilbehørets mærkehastighed skal minimum svare til den maks. hastighed, der er angivet på el-værktøjet.**

Tilbehør, der anvendes ved en højere hastighed end mærkehastigheden, kan gå i stykker og slynges af værktøjet.

- ▶ **Tilbehørets udvendige diameter og tykkelse skal være inden for el-værktøjets mærkekapacitet.** Tilbehør i forkert størrelse kan ikke beskyttes og styres korrekt.
- ▶ **Gevindmonteret tilbehør skal passe til gevindet på sliberens spindel. For flangemonteret tilbehør skal tilbehørets akselhul passe til flangens monteringsdiametre.** Hvis tilbehøret ikke passer til el-værktøjets monteringsdele, kører el-værktøjet ikke afbalanceret, og det vil vibrere meget med risiko for, at du mister kontrollen.
- ▶ **Brug ikke beskadiget tilbehør. Inden brug skal tilbehør som slibeskiver altid kontrolleres for splintring og revner, bagskiver skal kontrolleres for revner, flænger og slitage, og stålborster skal kontrolleres for løse eller knækkede tråde. Hvis el-værktøjet eller tilbehøret tabs, skal det efterses for skader, eller der skal monteres ubeskadiget tilbehør. Når tilbehøret er eftersat og monteret, skal el-værktøjet køre med maksimal hastighed uden belastning i ét minut. Du og eventuelle andre personer til stede må ikke stå i det roterende tilbehørs bane.** Beskadiget tilbehør vil normalt gå i stykker under testen.
- ▶ **Brug personlige værnemidler. Afhængig af opgaven bæres visir eller lukkede eller åbne beskyttelsesbriller. Hvis det er relevant, bæres støvmaske, høreværn, handsker og værktøjsforklæde, som kan stoppe mindre slibekorn eller fragmenter af arbejdsmenet.** Øjenværnet skal kunne stoppe flyvende materiale, der genereres under forskellige arbejdsopgaver. Støvmasken eller åndedrætsværnet skal kunne filtrere de partikler, der genereres under arbejdet. Langvarig udsættelse for kraftig støj kan medføre nedsat hørelse.
- ▶ **Andre personer på stedet skal stå på sikker afstand af arbejdsområdet. Alle, der befinder sig inden for arbejdsområdet, skal bære personlige værnemidler.** Fragmenter af arbejdsmenet eller defekt tilbehør kan blive kastet ud og forårsage skader, også på afstand af arbejdsområdet.
- ▶ **Hold kun fast om el-værktøjets isolerede gribeblader, når du udfører arbejde, hvor skæretilbehøret kan komme i kontakt med skjulte kabler eller værktøjets egen ledning.** Hvis skæretilbehøret kommer i kontakt med en "strømførende" ledning, kan blottede metaldele på el-værktøjet blive "strømførende", og der er risiko for elektrisk stød for brugeren.
- ▶ **Kablet skal placeres, så det ikke berører det roterende tilbehør.** Hvis du mister kontrollen, kan kablet blive skåret over eller skadet, og du risikerer, at din hånd bliver trukket ind i det roterende tilbehør.
- ▶ **Du må først lægge el-værktøjet fra dig, når tilbehøret er stoppet helt.** Det roterende tilbehør kan gribe fat i underlaget, så du mister kontrollen over el-værktøjet.
- ▶ **El-værktøjet må ikke være tændt, mens du bærer det ned langs siden.** Utilsigtet kontakt med det roterende tilbehør kan medføre, at værktøjet får fat i dit tøj, så tilbehøret trækkes ind til kroppen.

- ▶ **El-værktøjets udluftningshuller skal rengøres jævnlige.** Motorens blæser trækker støv ind i huset, og ophobning af større mængder metal kan udgøre en elektrisk risiko.
- ▶ **El-værktøjet må ikke anvendes i nærheden af brændbare materialer.** Gnister kan antænde disse materialer.
- ▶ **Brug ikke tilbehør, som kræver væskekøling.** Brug af vand eller andre kølevæsker kan medføre dødsfald eller skader som følge af elektrisk stød.

Advarsler vedrørende tilbageslag og lignende

Tilbageslag er en pludselig reaktion, der sker, når en roterende skive, bagskive, børste eller andet tilbehør kommer i klemme eller kører fast. Når det roterende tilbehør kommer i klemme eller kører fast, standser det pludseligt, hvilket tvinger el-værktøj, som ikke er under kontrol, i modsat retning af tilbehørets rotationsretning på det punkt, hvor tilbehøret sidder fast.

Hvis eksempelvis en slibeskive kommer i klemme eller kører fast i arbejdsmenet, kan kanten af den skive, der går ind i klemmepunktet, grave sig ind i materialets overflade, så skiven kører eller springer ud. Skiven kan springe enten mod eller væk fra brugeren afhængig af skivens rotationsretning på det tidspunkt, den kommer i klemme. Slibeskiven kan også knække under disse forhold.

Tilbageslag skyldes forkert brug af el-værktøjet og/eller forkerte arbejdsprocedurer eller arbejdsbetingelser og kan undgås ved at træffe de relevante forholdsregler, som er angivet nedenfor.

- ▶ **Hold godt fast i el-værktøjet, og placer krop og arm, så du kan holde igen, hvis der sker tilbageslag. Hvis der medfølger et ekstra håndtag, skal det altid anvendes, så du opnår maksimal kontrol over tilbageslag eller momentreaktion under start.** Brugeren kan kontrollere momentreaktioner og tilbageslag, hvis de relevante forholdsregler træffes.
- ▶ **Placer aldrig hånden tæt på det roterende tilbehør.** Tilbehøret kan slå tilbage over din hånd.
- ▶ **Placer ikke kroppen i det område, el-værktøjet vil bevæge sig i, hvis der sker tilbageslag.** Tilbageslag vil kaste værktøjet i modsat retning i forhold til skivens bevægelsesretning på det tidspunkt, den kører fast.
- ▶ **Udvis særlig forsigtighed ved arbejde på hjørner, skarpe kanter osv. Undgå hoppende bevægelser, og undgå, at tilbehøret sætter sig fast.** Hjørner, skarpe kanter og hoppende bevægelser giver øget risiko for, at tilbehøret sætter sig fast med tab af kontrol eller tilbageslag til følge.
- ▶ **Der må ikke monteres en træklinge til en kædesav eller en savklinge med tænder.** Denne type klinger medfører ofte tilbageslag og tab af kontrollen over værktøjet.

Sikkerhedsadvarsler specifikt for slibe- og skærearbejde

- ▶ **Brug kun skiver af en type, der anbefales til el-værktøjet, og den skærm, der er specifikt designet til den valgte skive.** Skiver, som el-værktøjet ikke er designet til, kan ikke afskærmes korrekt, og det er ikke sikkert at bruge dem.

- ▶ **Slibefluden på skiver med fordybning i midten skal monteres under beskyttelseskantens plan.** En forkert monteret skive, som stikker ud over beskyttelseskantens plan, kan ikke beskyttes korrekt.
- ▶ **Skærmen skal fastgøres omhyggeligt til el-værktøjet og placeres, så den beskytter optimalt, dvs. så en så lille del af skiven som muligt er blottet mod brugeren.** Skærmen bidrager til at beskytte brugeren mod skivefragmenter, utilsigtet kontakt med skiven og gnister, der kan antænde tøj.
- ▶ **Skiverne må kun bruges til de opgaver, de er anbefalet til. Eksempel: Siden af en skæreskive må ikke bruges til slibning.** Slibende skæreskiver er beregnet til perifer slibning. Hvis disse skiver påføres kraft i sideretningen, kan de splintre.
- ▶ **Brug altid intakte skiveflanger i den rigtige størrelse og form til den valgte skive.** Korrekte skiveflanger støtter skiven, så risikoen for, at skiven knækker, reduceres. Flanger til skæreskiver kan være forskellige fra flanger til slibeskiver.
- ▶ **Brug ikke slidte skiver fra større el-værktøj.** Skiver, der er beregnet til større el-værktøj, er ikke velegnede til den høje hastighed, mindre værktøj kører med, og kan sprænges.

Yderligere sikkerhedsadvarsler specifikt for slibende skærearbejde

- ▶ **Skæreskiven må ikke "klemmes" eller udsættes for kraftigt tryk. Forsøg ikke at skære dybere, end skiven er beregnet til.** Hvis skiven presses hårdt, øges belastningen og risikoen for, at skiven vrides eller sidder fast i snittet, at der sker tilbageslag, eller at skiven knækker.
- ▶ **Placer ikke kroppen på linje med og bag ved den roterende skive.** Når skiven roterer væk fra kroppen på arbejds punktet, kan tilbageslag kaste skiven og el-værktøjet direkte mod dig.
- ▶ **Når skiven sidder fast, eller arbejdet afbrydes, uanset årsag, skal el-værktøjet slukkes og holdes stille, til skiven er stoppet helt. Forsøg aldrig at fjerne skæreskiven fra snittet, mens skiven er i bevægelse, da dette kan medføre tilbageslag.** Undersøg og afhjælp årsagen til, at skiven sidder fast.
- ▶ **Start ikke skæringen med skiven i arbejdsemnet. Lad skiven komme op på fuld hastighed, og før den derefter forsigtigt ned i snittet igen.** Skiven kan sidde fast, køre op eller slå tilbage, hvis el-værktøjet startes igen i arbejdsemnet.
- ▶ **Paneler eller store arbejdsemner bør støttes for at minimere risikoen for, at skiven kommer i klemme, og der sker tilbageslag.** Store arbejdsemner har en tendens til at synke ned under deres egen vægt. Der skal placeres støtter under arbejdsemnet tæt på skærelinjen og tæt på arbejdsemnets kant på begge sider af skiven.
- ▶ **Vær ekstra forsigtigt, når der skæres lommer i eksterierende vægge eller andre områder, hvor du ikke kan se bagsiden af emnet.** Skiven kan ramme gas- eller van-

drør, ledninger eller objekter, der kan medføre tilbageslag.

Sikkerhedsadvarsler specifikt for pudsearbejde

- ▶ **Brug ikke sandpapirskiver, der er for store. Følg producentens anbefalinger ved valg af sandpapir.** Større stykker sandpapir, der stikker ud over pudsen, giver risiko for snitskader og kan medføre, at skiven sidder fast eller rives i stykker, eller at der sker tilbageslag.

Sikkerhedsadvarsler specifikt for stålborstningsarbejde

- ▶ **Vær opmærksom på, at børsten mister tråde, også under almindelig brug. Undgå at overbelaste trådene ved at påføre for stort tryk på børsten** Ståltrådene kan nemt gennembyrde lette tekstiler og/eller hud.
- ▶ **Hvis brug af skærm anbefales under stålborstning, må trådskiven eller stålborsten ikke komme i kontakt med skærmen.** Trådskiens eller stålborstens diameter kan udvide sig som følge af arbejdsbelastningen og centrifugalkraften.

Ekstra sikkerhedsanvisninger

Brug sikkerhedsbriller.



- ▶ **Anvend egnede søgeinstrumenter til at finde frem til skjulte forsyningsledninger, eller kontakt det lokale forsynings selskab.** Kontakt med elektriske ledninger kan føre til brand og elektrisk stød. Beskadigelse af en gasledning kan føre til eksplosion. Brud på et vandrør kan føre til materiel skade eller elektrisk stød.
- ▶ **Rør ikke ved slibe- og skæreskiverne, før de er kølet af.** Skiverne bliver meget varmt under arbejdet.
- ▶ **Lås start-stop-kontakten op, og stil den på stop, når strømforsyningen afbrydes (f.eks. som følge af strømsvigt eller hvis netstikket trækkes ud).** Derved forhindres en ukontrolleret genstart.
- ▶ **Fastgør emnet.** Et emne holdes bedre fast med spændeanordninger eller skruestik end med hånden.

Produkt- og ydelsesbeskrivelse



Læs alle sikkerhedsinstrukser og anvisninger. Overholdes sikkerhedsinstrukserne og anvisningerne ikke, er der risiko for elektrisk stød, brand og/eller alvorlige kvæstelser.

Vær opmærksom på alle illustrationer i den forreste del af betjeningsvejledningen.

Beregnet anvendelse

El-værktøjet er beregnet til at gennemskære, skrubbe og børste metal- og stenmaterialer samt til at bore i stenmaterialer med diamantborekroner uden brug af vand.

Til gennemskæring med bundede slibemidler skal der bruges en speciel beskyttelseskappe.

Sørg for tilstrækkelig støvopsugning, når der skæres i sten.

Med godkendte slibeværktøjer kan el-værktøjet anvendes til sandpapirslibning.

El-værktøjet må ikke benyttes til slibning af beton.

Illustrerede komponenter

Nummereringen af de illustrerede komponenter refererer til illustrationen af el-værktøjet på illustrationssiden.

- (1) Frigøringsarm til beskyttelseskappe
- (2) Spindellåseknop
- (3) Tænd/sluk-knap
- (4) Indstillingshjul til forvalg af omdrejningstal (GWS 13-125 CIE / GWS 15-125 CIE / GWS 15-125 Inox / GWS 17-125 CIE / GWS 17-125 CIT / GWS 17-125 Inox / GWS 19-125 CIE)
- (5) Ekstrahåndtag (isoleret grebsflade)
- (6) Beskyttelsesskærm til skæring^{a)}
- (7) Beskyttelsesskærm til slibning
- (8) Udsugningsskærm til slibning^{a)}
- (9) Holdeflange med O-ring
- (10) Hårdmetal-kopskive^{a)}
- (11) Slibeskive^{a)}
- (12) Skæreskive^{a)}
- (13) Lynspændemøtrik **SDS-clitic**^{a)}
- (14) Spændemøtrik
- (15) Spændenøgle til spændemøtrik^{a)}
- (16) Slibespindel
- (17) Håndgreb (isoleret grebsflade)
- (18) Udsugningsskærm til skæring med føringssslæde^{a)}
- (19) Diamantskæreskive^{a)}
- (20) Håndbeskyttelse^{a)}
- (21) Kopbørste^{a)}
- (22) Gummislibetallerken^{a)}
- (23) Slibeblad^{a)}
- (24) Rundmøtrik^{a)}
- (25) Diamantborekrone^{a)}

a) **Tilbehør, som er illustreret og beskrevet i betjeningsvejledningen, er ikke indeholdt i leveringen. Det fuldstændige tilbehør findes i vores tilbehørsprogram.**

Tekniske data

Vinkelsliber	GWS	9-115	9-125	11-125	12-125 CI	12-125 CI
Varenummer		3 601 G9B 0..	3 601 G9C 0..	3 601 G9D 0..	3 601 G93 06.	3 601 G93 0G.
Nominel optagen effekt	W	900	900	1100	1150	1200
Afgiven effekt	W	530	530	740	530	640
Nominelt omdrejningstal	min ⁻¹	11500	11500	11500	11500	11500
Område til indstilling af omdrejningstal	min ⁻¹	-	-	-	-	-
Maks. slibeskivediameter	mm	115	125	125	125	125
Slibespindelgevind		M 14	M 14	M 14	M 14	M 14
Maks. gevindlængde af slibespindel	mm	22,2	22,2	22,2	22,2	22,2
Forvalg af omdrejningstal		-	-	-	-	-
Konstantelektronik		-	-	-	●	●
Genstartsbeskyttelse		●	●	●	●	●
Startstrømsbegrænsning		●	●	●	●	●
Tilbageslagsfrakobling		-	-	-	●	●
Vægt iht. EPTA-Procedure 01:2014						
- Med vibrationsdæmpende ekstrahåndtag	kg	2,1	2,1	2,3	2,3	2,3
- Med standard-ekstrahåndtag	kg	2,0	2,0	2,2	2,2	2,2
Beskyttelsesklasse		□/II	□/II	□/II	□/II	□/II

Angivelserne gælder for en nominel spænding [U] på 230 V. Ved afvigende spændinger og i landespecifikke udførelser kan disse angivelser variere.

Vinkelsliber	GWS	13-125 CI	13-125 CIE	15-125 CIE	15-125 Inox
Varenummer		3 601 G9E 0..	3 601 G9F 0..	3 601 G96 0..	3 601 G9X 0..

Vinkelsliber	GWS	13-125 CI	13-125 CIE	15-125 CIE	15-125 Inox
Nominel optagen effekt	W	1300	1300	1500	1500
Afgiven effekt	W	700	700	820	820
Nominelt omdrejningstal	min ⁻¹	11500	11500	11500	7500
Område til indstilling af omdrejningstal	min ⁻¹	–	2800–11500	2800–11500	2200–7500
Maks. slibeskivediameter	mm	125	125	125	125
Slibespindelgevind		M 14	M 14	M 14	M 14
Maks. gevindlængde af slibespindel	mm	22,2	22,2	22,2	22,2
Forvalg af omdrejningstal		–	●	●	●
Konstantelektronik		●	●	●	●
Genstartsbeskyttelse		●	●	●	●
Startstrømsbegrænsning		●	●	●	●
Tilbageslagsfrakobling		●	●	●	●
Vægt iht. EPTA-Procedure 01:2014					
– Med vibrationsdæmpende ekstrahåndtag	kg	2,3	2,3	2,4	2,4
– Med standard-ekstrahåndtag	kg	2,2	2,2	2,3	2,3
Beskyttelsesklasse		□/II	□/II	□/II	□/II

Angivelserne gælder for en nominel spænding [U] på 230 V. Ved afvigende spændinger og i landespecifikke udførelser kan disse angivelser variere.

Vinkelsliber	GWS	17-125 CI	17-125 CIE	17-125 CIT	17-150 CI	17-125 Inox
Varenummer		3 601 G9G 0..	3 601 G9H 0..	3 601 G9J 0..	3 601 G9K 0..	3 601 G9M 0..
Nominel optagen effekt	W	1700	1700	1700	1700	1700
Afgiven effekt	W	1010	1010	1010	1010	1010
Nominelt omdrejningstal	min ⁻¹	11500	11500	9300	9300	7500
Område til indstilling af omdrejningstal	min ⁻¹	–	2800–11500	2800–9300	–	2200–7500
Maks. slibeskivediameter	mm	125	125	125	150	125
Slibespindelgevind		M 14	M 14	M 14	M 14	M 14
Maks. gevindlængde af slibespindel	mm	22,2	22,2	22,2	22,2	22,2
Forvalg af omdrejningstal		–	●	●	–	●
Konstantelektronik		●	●	●	●	●
Genstartsbeskyttelse		●	●	●	●	●
Startstrømsbegrænsning		●	●	●	●	●
Tilbageslagsfrakobling		●	●	●	●	●
Vægt iht. EPTA-Procedure 01:2014						
– Med vibrationsdæmpende ekstrahåndtag	kg	2,4	2,4	2,4	2,5	2,4
– Med standard-ekstrahåndtag	kg	2,3	2,3	2,3	2,4	2,3
Beskyttelsesklasse		□/II	□/II	□/II	□/II	□/II

Angivelserne gælder for en nominel spænding [U] på 230 V. Ved afvigende spændinger og i landespecifikke udførelser kan disse angivelser variere.

Vinkelsliber	GWS	19-125 CI	19-125 CIE	19-150 CI	19-125 CIST
Varenummer		3 601 G9N 0..	3 601 G9P 0..	3 601 G9R 0..	3 601 G9S 0..

Vinkelsliber	GWS	19-125 CI	19-125 CIE	19-150 CI	19-125 CIST
Nominel optagen effekt	W	1900	1900	1900	1900
Afgiven effekt	W	1220	1220	1220	1220
Nominelt omdrejningstal	min ⁻¹	11500	11500	9700	7800
Område til indstilling af omdrejningstal	min ⁻¹	–	2800–11500	–	–
Maks. slibeskivediameter	mm	125	125	150	125
Slibespindelgevind		M 14	M 14	M 14	M 14
Maks. gevindlængde af slibespindel	mm	22,2	22,2	22,2	22,2
Forvalg af omdrejningstal		–	●	–	–
Konstantelektronik		●	●	●	●
Genstartsbeskyttelse		●	●	●	●
Startstrømsbegrænsning		●	●	●	●
Tilbageslagsfrakobling		●	●	●	●
Vægt iht. EPTA-Procedure 01:2014					
– Med vibrationsdæmpende ekstrahåndtag	kg	2,4	2,4	2,5	2,4
– Med standard-ekstrahåndtag	kg	2,3	2,3	2,4	2,3
Beskyttelsesklasse		□/	□/	□/	□/

Angivelserne gælder for en nominel spænding [U] på 230 V. Ved afvigende spændinger og i landespecifikke udførelser kan disse angivelser variere.

Støj-/vibrationsinformation

	GWS	9-115	9-125	11-125	12-125 CI	12-125 CII
Varenummer		3 601 G9B 0..	3 601 G9C 0..	3 601 G9D 0..	3 601 G93 06.	3 601 G93 0G.

Støjemissionsværdier fundet iht. **EN 60745-2-3**.

El-værktøjets A-vægtede støjniveau udgør typisk

Lydtrykniveau	dB(A)	90	90	91	91	91
Lydeffektniveau	dB(A)	101	101	102	102	102
Usikkerhed K	dB	3	3	3	3	3

Brug høreværn!

Vibrationer samlet værdi a_h (vektorsum af tre retninger) og usikkerhed K fundet iht. **EN 60745-2-3**:

Overfladeslibning (skrubning):

a_h	m/s ²	5	5	5	6	6
K	m/s ²	1,5	1,5	1,5	1,5	1,5

Slibning med slibebled:

a_h	m/s ²	1,5	1,5	2	2	2
K	m/s ²	1,5	1,5	1,5	1,5	1,5

	GWS	13-125 CI	13-125 CIE	15-125 CIE	15-125 Inox
Varenummer		3 601 G9E 0..	3 601 G9F 0..	3 601 G96 0..	3 601 G9X 0..

Støjemissionsværdier fundet iht. **EN 60745-2-3**.

El-værktøjets A-vægtede støjniveau udgør typisk

Lydtrykniveau	dB(A)	91	91	92	92
Lydeffektniveau	dB(A)	102	102	103	103
Usikkerhed K	dB				

	GWS	13-125 CI	13-125 CIE	15-125 CIE	15-125 Inox
Brug høreværn!		3	3	3	3

Vibrationer samlet værdi a_h (vektorsum af tre retninger) og usikkerhed K fundet iht. **EN 60745-2-3**:

Overfladeslibning (skrubning):

a_h	m/s^2	6	6	6	5
K	m/s^2	1,5	1,5	1,5	1,5

Slibning med slibeblad:

a_h	m/s^2	2	2	4	2
K	m/s^2	1,5	1,5	1,5	1,5

	GWS	17-125 CI	17-125 CIE	17-125 CIT	17-150 CI	17-125 Inox
Varenummer		3 601 G9G 0..	3 601 G9H 0..	3 601 G9J 0..	3 601 G9K 0..	3 601 G9M 0..

Støjemissionsværdier fundet iht. **EN 60745-2-3**.

El-værktøjets A-vægtede støjniveau udgør typisk

Lydtrykniveau	dB(A)	92	92	91	92	92
Lydeffektniveau	dB(A)	103	103	102	103	103
Usikkerhed K	dB	3	3	3	3	3

Brug høreværn!

Vibrationer samlet værdi a_h (vektorsum af tre retninger) og usikkerhed K fundet iht. **EN 60745-2-3**:

Overfladeslibning (skrubning):

a_h	m/s^2	6	6	5,5	7	5
K	m/s^2	1,5	1,5	1,5	1,5	1,5

Slibning med slibeblad:

a_h	m/s^2	4	4	2,5	2,5	2
K	m/s^2	1,5	1,5	1,5	1,5	1,5

	GWS	19-125 CI	19-125 CIE	19-150 CI	19-125 CIST
Varenummer		3 601 G9N 0..	3 601 G9P 0..	3 601 G9R 0..	3 601 G9S 0..

Støjemissionsværdier fundet iht. **EN 60745-2-3**.

El-værktøjets A-vægtede støjniveau udgør typisk

Lydtrykniveau	dB(A)	91	91	92	91
Lydeffektniveau	dB(A)	102	102	103	102
Usikkerhed K	dB	3	3	3	3

Brug høreværn!

Vibrationer samlet værdi a_h (vektorsum af tre retninger) og usikkerhed K fundet iht. **EN 60745-2-3**:

Overfladeslibning (skrubning):

a_h	m/s^2	6	6	7	5
K	m/s^2	1,5	1,5	1,5	1,5

Slibning med slibeblad:

a_h	m/s^2	4	4	2,5	2
K	m/s^2	1,5	1,5	1,5	1,5

Det svingningsniveau, der er angivet i nærværende instruktioner, er blevet målt iht. en standardiseret måleproces, og kan bruges til at sammenligne el-værktøjer. Det er

også egnet til en foreløbig vurdering af svingningsbelastningen.

Det angivne svingningsniveau repræsenterer de væsentlige anvendelser af el-værktøjet. Hvis el-værktøjet dog anvendes til andre formål, med afvigende indsatsværktøj eller utilstrækkelig vedligeholdelse, kan svingningsniveauet afvige. Dette kan føre til en betydelig forøgelse af svingningsbelastningen over hele arbejdstidsrummet.

Til en nøjagtig vurdering af svingningsbelastningen bør der også tages højde for de tider, i hvilke værktøjet er slukket eller godt nok kører, men rent faktisk ikke anvendes. Dette kan føre til en betydelig reduktion af svingningsbelastningen i hele arbejdstidsrummet.

Fastlæg ekstra sikkerhedsforanstaltninger til beskyttelse af brugeren mod svingningers virkning som f.eks.: Vedligeholdelse af el-værktøj og indsatsværktøj, holde hænder varme, organisation af arbejdsforløb.

Montering

Montering af beskyttelsesanordning

- ▶ **Træk stikket ud af stikkontakten, før der udføres arbejde på el-værktøjet.**

Bemærk: Efter brud på slibeskiven under arbejdet eller beskadigelse af holdeanordningerne på beskyttelseskappen/el-værktøjet skal el-værktøjet omgående sendes til et autoriseret værksted, adresser se afsnittet "Kundeservice og anvendelsesrådgivning".

Beskyttelsesskærm til slibning

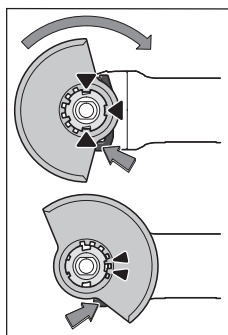

Læg beskyttelseskappen (7) på holderen på el-værktøjet, til beskyttelseskappens kodeknaster stemmer overens med holderen. Tryk og hold herunder frigøringsarmen (1).

Tryk beskyttelseskappen (7) på spindelhalsen, til beskyttelseskappens krave sidder på el-værktøjets flange, og drej beskyttelseskappen, til den tydeligt hørbart går i indgreb.

Tilpas beskyttelseskappens (7) position til arbejdsgangens krav. Tryk hertil frigøringsarmen (1) opad, og drej beskyttelseskappen (7) i den ønskede position.

- ▶ **Indstil altid beskyttelsesskærmen (7), så begge knaster til frigøringsarmen (1) når ind i de tilsvarende udsparinger i beskyttelsesskærmen (7).**
- ▶ **Indstil beskyttelsesskærmen (7), så betjeningspersonen ikke udsættes for gnistregn.**
- ▶ **Beskyttelsesskærmen (7) må kun kunne drejes ved aktivering af frigøringsarmen (1)! Ellers skal el-værktøjet tages ud af brug og sendes til et autoriseret serviceværksted.**

Bemærk: Kodeknasterne på beskyttelsesskærmen (7) sikrer, at der kun kan monteres en beskyttelsesskærm, som passer til el-værktøjet.

Opsugningskappe til slibning

Til støvsvag slibning af maling, lak og kunststof i forbindelse med hårdmetalkopskiver (10) kan du anvende opsugningskappen (8). Opsugningskappen (8) er ikke beregnet til bearbejdning af metal.

Opsugningskappen (8) kan forbindes med en egnet Bosch støvsuger.

Opsugningskappen (8) monteres på samme måde som beskyttelseskappen (7). Børstekransen kan udskiftes.

Beskyttelsesskærm til skæring

- ▶ **Brug altid en beskyttelseskappe til skæring ved gennemskæring med bundne slibemidler (6).**

- ▶ **Sørg for tilstrækkelig støvopsugning, når der skæres i sten.**

Beskyttelsesskærmen til skæring (6) monteres på samme måde som beskyttelsesskærmen til slibning (7).

Udsugningskærm til skæring med førings-slæde

Opsugningskappe til skæring med førings-slæde (18) monteres ligesom beskyttelseskappen til slibning.

Håndbeskyttelse

- ▶ **Ved arbejde med gummilibetallerken (22) eller med kobbørste/skivebørste/lamelslibeskive skal du altid montere håndbeskyttelsen (20).**

Fastgør håndbeskyttelsen (20) med ekstrahåndtaget (5).

Ekstrahåndtag

- ▶ **Brug kun dit el-værktøj med ekstrahåndtaget (5).**
- ▶ **Fortsæt ikke med at bruge el-værktøjet, hvis ekstrahåndtaget er beskadiget. Foretag ikke ændringer på ekstrahåndtaget.**

Skru ekstrahåndtaget (5) på gearhovedet til højre eller venstre, afhængigt af arbejdsmåden.

Vibrationsdæmpende ekstrahåndtag



Skru ekstrahåndtaget (5) ind i gearhovedet på højre eller venstre side, afhængigt af hvilket arbejde der

skal udføres.

Det vibrationsdæmpende ekstrahåndtag gør det muligt at udføre et behageligt og sikkert arbejde med et lavt vibrationsniveau.

- ▶ **Brug kun dit el-værktøj med ekstrahåndtaget (5).**
- ▶ **Foretag ikke ændringer på ekstrahåndtaget.**

Brug ikke et beskadiget ekstrahåndtag.

Montering af slibeværktøj

- ▶ **Træk stikket ud af stikkontakten, før der udføres arbejde på el-værktøjet.**
- ▶ **Rør ikke ved slibe- og skæreskiverne, før de er kølet af.** Skiverne bliver meget varmt under arbejdet.

Rengør slibespindlen (16) og alle dele, der skal monteres. Tryk på spindelåsetasten (2) for at låse slibespindlen ved fastspænding og frigørelse af slibeværktøjerne.

- ▶ **Aktivér kun spindelåsetasten, når slibespindlen står stille.** Ellers kan el-værktøjet blive beskadiget.

Slibe-/skæreskive

Vær opmærksom på slibeværktøjernes dimensioner. Huldiameteren skal passe til holdeflangen. Brug hverken adaptere eller reduktionsstykker.

Sørg ved anvendelse af diamantskæreskiver for, at retningsspilen på diamantskæreskiven og el-værktøjets omdrejningsretning (se retningsspil på gearhovedet) stemmer overens.

Rækkefølgen ved montering kan ses på grafiksiden.

Slibe-/skæreskiven fastgøres ved at åbne spændemøtrikken (14) og spænde denne med spændenøglen (se "Lynspændemøtrik **SDS-clic**", Side 107).

- ▶ **Når slibeværktøjet er monteret, kontrolleres det for korrekt montering og at det kan bevæges frit, før el-værktøjet tændes. Sørg for, at slibeværktøjet ikke rager imod beskyttelseskappen eller andre dele.**

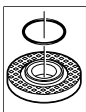

I holdeflangen (9) er der rundt om centreringsskiven indsat en plastdel (O-ring). Hvis O-ringen mangler eller er beskadiget, skal holdeflangen (9) altid udskiftes før videre anvendelse.

Lamelslibeskive

- ▶ **Ved arbejde med lamelslibeskiven skal du altid montere håndbeskyttelsen (20).**

Gummislibetallerken

- ▶ **Ved arbejde med gummislibetallerkenen (22) skal du altid montere håndbeskyttelsen (20).**

Rækkefølgen ved montering kan ses på grafiksiden.

Skru rundmøtrikken (24) på, og spænd den med spændenøglen.

Kopbørste/skivebørste

- ▶ **Ved arbejde med kopbørste eller skivebørste skal du altid montere håndbeskyttelsen (20).**

Rækkefølgen ved montering kan ses på grafiksiden.

Kopbørsten/skivebørsten skal kunne skrues så langt ind på slibespindlen, at den sidder tæt ind til slibespindel-flangen for enden af slibespindelgevindet. Spænd kopbørsten/skivebørsten fast med en gaffelnøgle.

Lynspændemøtrik **SDS-clic**

For hurtigere skift af slibeværktøj uden anvendelse af andre værktøjer kan du i stedet for spændemøtrikken (14) benytte lynspændemøtrikken (13).

- ▶ **Lynspændemøtrikken (13) må kun bruges til slibe- og skæreskiver.**

Brug kun en fejlfri, ubeskadiget lynspændemøtrik (13).

Sørg ved påskruingen for, at lynspændemøtrikkens (13) side med påskrift ikke peger mod slibeskiven; pilen skal pege mod indeksemærket (26).

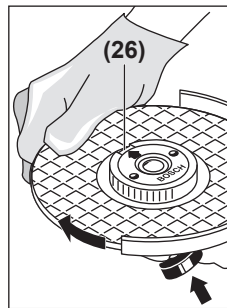

Tryk på spindelåsetasten (2) for at låse slibespindlen. For at spænde lynspændemøtrikken skal du dreje slibeskiven hårdt med uret.

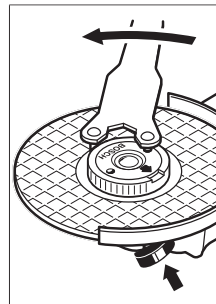





En korrekt fastgjort og intakt lynspændemøtrik kan løsnes ved at dreje roulettringen mod uret med hånden. **Brug aldrig en tang til at løsne en fastsiddende lynspændemøtrik, men anvend i stedet spændenøglen.** Sæt spændenøglen på som vist på billedet.

Tilladte slibeværktøjer

Du kan bruge alle slibeværktøjer, der er nævnt i denne betjeningsvejledning.

Det tilladte omdrejningstal [o/min] eller periferhastigheden [m/s] for de benyttede slibeværktøjer skal som minimum modsvare angivelserne i den efterfølgende tabel.

Overhold derfor det/den tilladte **omdrejningstal/periferhastighed** på slibeværktøjets etiket.

	maks. [mm]		[mm]		
	D	b	d	[min ⁻¹]	[m/s]
	115	7	22,2	11500	80
	125	7	22,2	11500	80
	150	7	22,2	9300	80
	115	-	-	11500	80
	125	-	-	11500	80
	75	30	M 14	11500	45
	82	-	M 14	11500	80

Drejning af gearhoved (se billede A)

- ▶ **Træk stikket ud af stikkontakten, før der udføres arbejde på el-værktøjet.**

Du kan dreje gearhovedet i 90°-trin. Dermed kan tænd/sluk-knappen anbringes, så den er lettere tilgængelig i vanskelige arbejdspositioner, hvor man f.eks. bruger venstre hånd.

Skrue de 4 skruer helt ud. Sving gearhovedet forsigtigt **og uden at tage den af huset** i den nye position. Spænd de 4 skruer igen.

Støv-/spåndsugning

Støv fra materialer som f.eks. blyholdig maling, nogle træsorter, mineraler og metal kan være sundhedsfarlige. Berøring eller indånding af støv kan føre til allergiske reaktioner og/eller åndedrætssygdomme hos brugeren eller personer, der opholder sig i nærheden af arbejdspladsen.

Bestemt støv som f.eks. ege- eller bøgestøv gælder som kræftfremkaldende, især i forbindelse med ekstra stoffer til træbehandling (chromat, træbeskyttelsesmiddel). Asbestholdigt materiale må kun bearbejdes af fagfolk.

- Brug helst en støvopsugning, der egner sig til materialet.
- Sørg for god udluftning af arbejdspladsen.
- Det anbefales at bære åndeværn med filterklasse P2.

Overhold forskrifterne, der gælder i dit land vedr. de materialer, der skal bearbejdes.

- **Undgå at der samler sig støv på arbejdspladsen.** Støv kan let antænde sig selv.

Brug

Ibrugtagning

- **Kontrollér netspændingen! Strømkildens spænding skal stemme overens med angivelserne på el-værktøjets typeskilt. El-værktøj til 230 V kan også tilsluttes 220 V.**

Ved drift af el-værktøjet på mobile strømproducerende aggregater (generatorer), der ikke har tilstrækkelige effektreserver og/eller egnet spændingsregulering med startstrømsbegrænsning, kan der opstå effektforingelser eller atypisk adfærd ved tilkobling.

Vær opmærksom på den benyttede generators egnethed, især hvad angår netspænding og -frekvens.

Tænd/sluk

For **ibrugtagning** af el-værktøjet trykker du på tænd/sluk-kontakten (3).

For **låsning** af tænd/sluk-kontakten (3) trykker du tænd/sluk-kontakten (3) ned foran, til den går i indgreb.

Forvalg af omdrejningstal

(GWS 13-125 CIE / GWS 15-125 CIE / GWS 15-125 Inox / GWS 17-125 CIE / GWS 17-125 CIT / GWS 17-125 Inox / GWS 19-125 CIE)

Med indstillingshjulet til forvalg af omdrejningstal (4) kan du også forvælge det nødvendige omdrejningstal under drift.

Materiale	Anvendelse	Indsatsværktøj	Position Stillehjulet
Metal	Fjerne farve	Slibeblad	2 – 3
Træ, metal	Børstning, rustfjernelse	Kopbørste, slibeblad	3

For at **slukke** el-værktøjet skal du slippe tænd/sluk-kontakten (3) eller, hvis den er låst, kort trykke tænd/sluk-kontakten (3) ned bagtil og slippe den igen.

- **Kontrollér slibeværktøjet før brug. Slibeværktøjet skal være monteret sikkert, så det kan dreje frit. Foretag en prøvekørsel i mindst 1 minut uden belastning. Brug ikke beskadigede, ikke-runde eller vibrerende slibeværktøjer.** Beskadigede slibeværktøjer kan gå i stykker og forårsage skader.

Genstartsbeskyttelse

Genstartsbeskyttelsen forhindrer en ukontrolleret start af el-værktøjet efter afbrydelse af strømtilførslen.

For **genindkobling** skal du sætte tænd/sluk-kontakten (3) i frakoblet position og tænde el-værktøjet igen.

Startstrømsbegrænsning

Den elektroniske startstrømsbegrænsning begrænser ydelsen, når el-værktøjet tændes, og muliggør driften til en 16 A-sikring.

Bemærk: Kører el-værktøjet med fuldt omdrejningstal umiddelbart efter start, fungerer startstrømbegrænsningen og genindkoblingsbeskyttelsen ikke. El-værktøjet skal omgående sendes til et autoriseret værksted, adresser se afsnittet "Kundeservice og anvendelsesrådgivning".

Tilbageslagsfrakobling

(GWS 12-125 CI / GWS 13-125 CI / GWS 13-125 CIE / GWS 15-125 CIE / GWS 15-125 Inox / GWS 17-125 CI / GWS 17-125 CIE / GWS 17-125 CIT / GWS 17-150 CI / GWS 17-125 Inox / GWS 19-125 CI / GWS 19-125 CIE / GWS 19-150 CI / GWS 19-125 CIST)



Ved et pludseligt tilbageslag af el-værktøjet, f.eks. blokering ved overskæring, afbrydes motorens strømtilførsel elektronisk.

For **igen at tænde** skal du anbringe tænd/sluk-knappen (3) i frakoblet position og tænde el-værktøjet igen.

Konstantelektronik

(GWS 12-125 CI / GWS 13-125 CI / GWS 13-125 CIE / GWS 15-125 CIE / GWS 15-125 Inox / GWS 17-125 CI / GWS 17-125 CIE / GWS 17-125 CIT / GWS 17-150 CI / GWS 17-125 Inox / GWS 19-125 CI / GWS 19-125 CIE / GWS 19-150 CI / GWS 19-125 CIST)

Konstantelektronikken holder omdrejningstallet stort set konstant ved tomgang og belastning og sikrer en ensartet arbejdsydelse.

Angivelserne i den efterfølgende tabel er anbefalede værdier.

Materiale	Anvendelse	Indsatsværktøj	Position Stillehjulet
Metal, sten	Slibning	Slibeskive	4 – 6
Metal	Skrubslibning	Slibeskive	6
Metal	Skæring	Skæreskive	6
Sten	Skæring	Diamantskæreskive og førings-slæde (skæring af sten er kun til-ladt med føringslæde)	6

De angivne værdier for hastighedstrin er vejledende værdier.

- ▶ **Tilbehørets mærkehastighed skal minimum svare til den maks. hastighed, der er angivet på el-værktøjet.** Tilbehør, der anvendes ved en højere hastighed end mærkehastigheden, kan gå i stykker og slynges af værktøjet.

Arbejdsvejledning

- ▶ **Træk stikket ud af stikkontakten, før der udføres arbejde på el-værktøjet.**
- ▶ **Forsigtig ved slidsning i bærende vægge, se afsnittet "Oplysninger om statik".**
- ▶ **Fastspænd emnet, hvis det ikke ligger sikkert på grund af sin egenvægt.**
- ▶ **Belast ikke el-værktøjet så meget, at det kommer til stilstand.**
- ▶ **Lad el-værktøjet køre i tomgang i et par minutter efter stærk belastning, så indsatsværktøjet kan afkøle.**
- ▶ **El-værktøjet må ikke benyttes med en skærestander.**
- ▶ **Rør ikke ved slibe- og skæreskiverne, før de er kølet af.** Skiverne bliver meget varmt under arbejdet.

Lamelslibeskive

Med lamelslibeskiven (tilbehør) kan du også bearbejde hvælvede overflader og profiler. Lamelslibeskiver har en væsentligt længere levetid, lavere støjniveau og lavere slibetemperaturer end normale slibeskiver.

Skrubslibning

- ▶ **Anvend aldrig skæreskiver til skrubslibning.**

Med en hældningsvinkel på 30° til 40° opnår du det bedste arbejdsresultat ved skrubslibning. Bevæg el-værktøjet frem og tilbage med et moderat tryk. Derved undgår du, at emnet bliver for varmt, at det misfarves, eller at der opstår riller.

Skæring af metal

- ▶ **Brug altid en beskyttelseskappe til skæring ved gennemskæring med bundne slibemidler (6).**

Ved skæring skal der arbejdes med en jævn fremføring, som er afstemt efter materialet, der bearbejdes. Skæreskiven må ikke påføres tryk, komme i spænd eller udsættes for svingninger.

Udløbende skæreskiver må ikke bremses ved at trykke på siden.

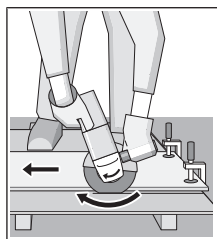

El-værktøjet skal altid føres i modløb. Ellers er der risiko for, at det **ukontrolleret** trykkes ud af snittet. Ved skæring af profiler og firkantrør er det bedst at starte ved det mindste tværsnit.

Skæring af sten

- ▶ **Sørg for tilstrækkelig støvsugning, når der skæres i sten.**
- ▶ **Brug beskyttelsesmaske.**
- ▶ **El-værktøjet må kun anvendes til tørskæring/tørslibning.**

Brug så vidt muligt en diamantskæreskive til overskæring af sten.

Ved anvendelse af udsugningsskærmen til skæring med føringslæde (**18**) skal støvsugeren være godkendt til udsugning af stenstøv. Bosch tilbyder egnede støvsugere.

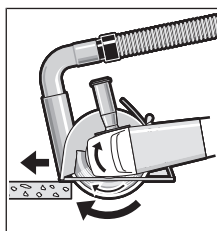

Start el-værktøjet, og sæt det på emnet med den forreste del af føringslæden. Skub el-værktøjet med et moderat tryk, tilpasset til materialet der skal bearbejdes.

Ved skæring af særligt hårde materialer, f.eks. beton med højt kiselindhold, kan

diamantskæreskiven blive overophedet og derved tage skade. En krans af gnister, der følger den omløbende diamantskæreskive, er et tydeligt tegn på dette.

I så fald skal du afbryde skærearbejdet og lade diamantskæreskiven køre kort tid i tomgang ved det højeste omdrejningstal for at afkøle den.

Hvis arbejdet skrider mærkbart langsommere frem, og der dannes en lysende krans af gnister, er det tegn på, at diamantskæreskiven er blevet sløv. Du kan slibe den igen ved at udføre korte snit i et slibende materiale, f.eks. kalksandsten.

Oplysninger om statik

Slidser i bærende vægge er omfattet af standarden DIN 1053 del 1 eller landespecifikke bestemmelser. Disse forskrifter skal altid overholdes. Før arbejdet påbegyndes,

skal den ansvarlige statiker, arkitekt eller byggeledelse spørges til råds.

Vedligeholdelse og service

Vedligeholdelse og rengøring

- ▶ **Træk stikket ud af stikkontakten, før der udføres arbejde på el-værktøjet.**
- ▶ **El-værktøj og el-værktøjets ventilationsåbninger skal altid holdes rene for at sikre et godt og sikkert arbejde.**
- ▶ **Brug så vidt muligt altid et udsugningsanlæg ved ekstreme anvendelsesforhold. Blæs ventilationsåbningerne igennem med hyppige mellemrum, og forkobl en fejlstrømsafbryder (PRCD).** Ved bearbejdning af metal kan ledende støv aflejre sig inde i elværktøjet. Elværktøjets beskyttelsesisolering kan forringes.

Opbevar og behandle tilbehøret omhyggeligt.

Hvis det er nødvendigt at erstatte tilslutningsledningen, skal dette arbejde udføres af **Bosch** eller på et autoriseret serviceværksted for **Bosch** el-værktøj for at undgå farer.

Kundeservice og anvendelsesrådgivning

Kundeservice besvarer dine spørgsmål vedr. reparation og vedligeholdelse af dit produkt samt reservedele. Eksplosionsstegninger og oplysninger om reservedele finder du også på: www.bosch-pt.com

Bosch-anvendelsesrådgivningsteamet hjælper dig gerne, hvis du har spørgsmål til produkter og tilbehørsdele.

Produktets 10-cifrede typenummer (se typeskilt) skal altid angives ved forespørgsler og bestilling af reservedele.

Dansk

Bosch Service Center
Telegrafvej 3
2750 Ballerup

På www.bosch-pt.dk kan der online bestilles reservedele eller oprettes en reparations ordre.

Tlf. Service Center: 44898855

Fax: 44898755

E-Mail: vaerktoej@dk.bosch.com

Du finder adresser til andre værksteder på:

www.bosch-pt.com/serviceaddresses

Bortskaffelse

El-værktøj, tilbehør og emballage skal genbruges på en miljøvenlig måde.



Smid ikke el-værktøj ud sammen med det almindelige husholdningsaffald!

Gælder kun i EU-lande:

Iht. det europæiske direktiv 2012/19/EU om affald af elektrisk og elektronisk udstyr skal kasseret elektrisk udstyr indsamles separat og genbruges iht. gældende miljøforskrifter.

Svensk

Säkerhetsanvisningar

Allmänna säkerhetsanvisningar för elverktyg

⚠ VARNING

Läs noga igenom alla säkerhetsanvisningar och

instruktioner. Fel som uppstår till följd av att säkerhetsanvisningarna och instruktionerna inte följts kan orsaka elstöt, brand och/eller allvarliga personskador.

Förvara alla varningar och anvisningar för framtida bruk.

Begreppet Elverktyg hänför sig till nätdrivna elverktyg (med nätsladd) och till batteridrivna elverktyg (sladdlösa).

Arbetsplats säkerhet

- ▶ **Håll ditt arbetsområde rent och väl upplyst.** Ostädade och mörka areor ökar olycksrisken.
- ▶ **Använd inte elverktyget i explosionsfarliga omgivningar när det t.ex. finns brännbara vätskor, gaser eller damm.** Elverktygen alstrar gnistor som kan antända dammet eller gaserna.
- ▶ **Håll under arbetet med elverktyget barn och obehöriga personer på betryggande avstånd.** Om du störs av obehöriga personer kan du förlora kontrollen över elverktyget.

Elektrisk säkerhet

- ▶ **Elverktygets stickpropp måste passa till vägguttaget. Stickproppen får absolut inte förändras. Använd inte adapterkontakter tillsammans med skyddsjordade elverktyg.** Oförändrade stickproppar och passande vägguttag reducerar risken för elstöt.
- ▶ **Undvik kroppskontakt med jordade ytor som t. ex. rör, värmeelement, spisar och kylskåp.** Det finns en större risk för elstöt om din kropp är jordad.
- ▶ **Skydda elverktyg mot regn och väta.** Tränger vatten in i ett elverktyg ökar risken för elstöt.
- ▶ **Missbruka inte nätsladden. Använd inte nätsladden för att bära eller hänga upp elverktyget och inte heller för att dra stickproppen ur vägguttaget.** Skadade eller tilltrasslade ledningar ökar risken för elstöt.
- ▶ **När du arbetar med ett elverktyg utomhus använd endast förlängningssladdar som är avsedda för utomhusbruk.** Om en lämplig förlängningssladd för utomhusbruk används minskar risken för elstöt.
- ▶ **Använd ett felströmsskydd om det inte är möjligt att undvika att elverktyget används i fuktig miljö.** Felströmsskyddet minskar risken för elstöt.

Personsäkerhet

- ▶ **Var uppmärksam, kontrollera vad du gör och använd elverktyget med förnuft. Använd inte ett elverktyg när du är trött eller om du är påverkad av droger, alkohol eller mediciner.** Under användning av elverktyg kan även en kort ouppmärksamhet leda till allvarliga kroppsskador.

- ▶ **Använd personlig skyddsutrustning. Använd alltid skyddsglasögon.** Användning av personlig skyddsutrustning, som t. ex. dammfiltermask, halkfria säkerhetsskor, skyddshjälm och hörselskydd, som är anpassade för användningsområdet, reducerar risken för kroppsskada.
- ▶ **Undvik oavsiktlig igångsättning. Kontrollera att elverktyget är fränkopplat innan du ansluter stickproppen till vägguttaget och/eller ansluter/tar bort batteriet, tar upp eller bär elverktyget.** Om du bär elverktyget med fingret på strömställaren eller ansluter påkopplat elverktyg till nätströmmen kan olycka uppstå.
- ▶ **Ta bort alla inställningsverktyg och skruvnycklar innan du startar elverktyget.** Ett verktyg eller en nyckel i en roterande komponent kan medföra kroppsskada.
- ▶ **Undvik onormala kroppsställningar. Se till att du alltid står stadigt och håller balansen.** I detta fall kan du lättare kontrollera elverktyget i oväntade situationer.
- ▶ **Bär lämpliga arbetskläder. Bär inte löst hängande kläder eller smycken. Håll håret, kläderna och handskarna på avstånd från rörliga delar.** Löst hängande kläder, långt hår och smycken kan dras in av roterande delar.
- ▶ **När elverktyg används med dammsugnings- och uppsamlingsutrustning, se till att dessa är rätt monterade och används på korrekt sätt.** Användning av dammsugning minskar de risker damm orsakar.

Korrekt användning och hantering av elverktyg

- ▶ **Överbelasta inte elverktyget. Använd rätt elverktyg för det jobb du tänker göra.** Med ett lämpligt elverktyg kan du arbeta bättre och säkrare inom angivet effektområde.
- ▶ **Ett elverktyg med defekt strömställare får inte längre användas.** Ett elverktyg som inte kan kopplas in eller ur är farligt och måste repareras.
- ▶ **Dra stickproppen ur vägguttaget och/eller ta bort batteriet innan inställningar utförs, tillbehör delar byts ut eller elverktyget lagras.** Denna skyddsåtgärd förhindrar oavsiktlig inkoppling av elverktyget.
- ▶ **Förvara elverktygen oåtkomliga för barn. Låt elverktyget inte användas av personer som inte är förtrogna med dess användning eller inte läst denna anvisning.** Elverktygen är farliga om de används av oerfarna personer.
- ▶ **Sköt elverktyget omsorgsfullt. Kontrollera att rörliga komponenter fungerar felfritt och inte kärvar, att komponenter inte brustit eller skadats och kontrollera orsaker som kan leda till att elverktygets funktioner påverkas menligt. Låt skadade delar repareras innan elverktyget tas i bruk.** Många olyckor orsakas av dåligt skötta elverktyg.
- ▶ **Håll skärverktygen skarpa och rena.** Omsorgsfullt skötta skärverktyg med skarpa egg kommer inte så lätt i kläm och går lättare att styra.
- ▶ **Använd elverktyget, tillbehör, insatsverktyg osv. enligt dessa anvisningar. Ta hänsyn till**

arbetsvillkoren och arbetsmomenten. Om elverktyget används på ett sätt som det inte är avsett för kan farliga situationer uppstå.

Service

- ▶ **Låt endast kvalificerad fackpersonal reparera elverktyget och endast med originalreservdelar.** Detta garanterar att elverktygets säkerhet upprätthålls.

Säkerhetsanvisningar för vinkelslipar

Säkerhetsvarningar som är gemensamma för slipning, stålborstning eller materialnedtagning

- ▶ **Detta elverktyg är avsett att fungera som en slipmaskin, trådborstare eller kapningsmaskin. Läs alla säkerhetsvarningar, instruktioner och specifikationer som tillhandahålls med detta elverktyg.** Fel som uppstår till följd av att instruktionerna nedan inte följts kan orsaka elstöt, brand och/eller allvarliga personskador.
- ▶ **Sådana arbeten såsom polering är inte lämpliga att utföras med detta elverktyg.** Arbeten som elverktyget inte har konstruerats för kan ge upphov till risker och orsaka personskador.
- ▶ **Använd inga tillbehör som inte är rekommenderade och speciellt konstruerade av verktygstillverkaren.** Bara för att tillbehöret kan fästas på ditt elverktyg, garanteras inte en säker drift.
- ▶ **Det nominella varvtalet för tillbehöret måste vara minst lika med den maximala hastigheten som är märkt på elverktyget.** Tillbehör som körs fortare än deras märkvarvtal kan gå sönder och flyga isär.
- ▶ **Den yttre diametern och tjockleken på ditt tillbehör måste vara inom kapaciteten för ditt elverktyg.** Tillbehör med fel storlek kan inte skyddas eller kontrolleras på lämpligt sätt.
- ▶ **En gängad montering av tillbehör måste matcha slipmaskinens spindeltråd. För tillbehör som monteras med flänsar, måste spindelhålet på tillbehöret passa flänsens lokaliseringsdiameter.** Tillbehör som inte matchar monteringsbeslagen på elverktyget, hamnar ur balans, vibrerar överdrivet och kan göra att man tappar kontrollen.
- ▶ **Använd inte ett skadat tillbehör. Före varje användning, inspektera tillbehöret, till exempel slipskivorna för att upptäcka flisor, sprickor och slitage, kontrollera stålborsten för att upptäcka lösa eller spruckna trådar. Om elverktyg eller tillbehör tappas i marken, inspektera dem för skada eller installera ett oskadat tillbehör. Efter inspektion och installation av ett tillbehör, placera dig själv och åskådare på avstånd från det roterande tillbehörets plan och kör verktyget på högsta varvtal utan belastning i en minut.** Skadade tillbehör går normalt sönder under denna testtid.
- ▶ **Använd personlig skyddsutrustning. Beroende på applikationen ska du använda ansiktsskydd, skyddsvisir eller skyddsglasögon. Allt efter behov ska**

du bära skyddsmask, hörselskydd, handskar och verkstadsförkläde som kan stoppa små fragment av slipmedel eller arbetsmaterial. Ögonskyddet måste kunna stoppa flygande skräp som genereras av olika arbeten. Ansiktsmasken eller andningsskyddet måste kunna filtrera partiklar som genereras av din verksamhet. Långvarig exponering i högt buller kan orsaka hörselskador.

- ▶ **Håll åskådare på säkert avstånd från arbetsområdet. Alla som kommer in i arbetsområdet måste bära personlig skyddsutrustning.** Fragment av arbetsstycket eller en trasiga tillbehör kan flyga iväg och orsaka skador bortom det omedelbara verksamhetsområdet.
- ▶ **Håll elverktyget med i de isolerade greppyrtorna när du utför en åtgärd där du riskerar att komma i kontakt med dolda elledningar eller dess egen sladd.** Vid kontakt med en strömförande ledning kan oskyddade metalldelar på verktyget som är strömförande ge användaren en elektrisk stöt.
- ▶ **Placera sladden på avstånd från det roterande tillbehöret.** Om du förlorar kontrollen, kan sladden skäras av eller fastna och din hand eller arm kan dras in i det roterande tillbehöret.
- ▶ **Lägg aldrig verktyget nedåt förrän tillbehöret har stannat fullständigt.** Det roterande tillbehöret kan greppa ytan och dra verktyget utanför din kontroll.
- ▶ **Kör inte verktyget när du bär det på din sida.** Oavsiktlig kontakt med det roterande tillbehöret kan fastna i dina kläder och dra tillbehöret till din kropp.
- ▶ **Rengör regelbundet verktygets luftventiler.** Motorns fläkt drar in damm inuti huset och en överdriven ackumulering av metallpulver kan orsaka elektrisk fara.
- ▶ **Använd inte elverktyg i närheten av brännbara material.** Gnistor kan antända dessa material.
- ▶ **Använd inte tillbehör som kräver flytande kylmedel.** Användning av vatten eller andra flytande kylmedel kan leda till elektriska stötar.

Kast och relaterade varningar

Kast är en plötslig reaktion på ett roterande hjul som klämts eller ett roterande hjul, backningsdyna, borste eller andra tillbehör som fastnat. Klämmande eller fastkilning orsakar en snabb blockering av den roterande tillbehöret som i sin tur orsakar att det okontrollerade elverktyget tvingas i motsatt riktning mot tillbehöret rotation vid punkten för fastkilningen.

Till exempel, om ett sliphjul fastnar eller kläms av arbetsstycket, kan kanten av hjulet som kommer in i klämpunkten gräva sig ner i materialytan vilket gör att hjulet glider ut eller kastas ut. Hjulet kan antingen hoppa mot eller bort från operatören, beroende på riktningen av hjulrörelsen på platsen för klämning. Slipkivor kan även gå sönder under dessa förhållanden.

Kast är resultatet av missbruk av elverktyget och/eller felaktiga arbetsrutiner eller tillstånd och kan undvikas genom att vidta lämpliga försiktighetsåtgärder som beskrivs nedan.

- ▶ **Håll verktyget i ett fast grepp och placera din kropp och arm så att du kan stå emot backslagskrafterna.**

Använd alltid extrahandtaget, om sådant finns, för maximal kontroll över kast eller momentreaktionen under uppstart. Operatören kan styra momentreaktioner eller kastkrafter, om lämpliga försiktighetsåtgärder vidtas.

- ▶ **Placera aldrig din hand nära det roterande tillbehöret.** Tillbehör kan kasta över din hand.
- ▶ **Ställ dig inte i det område dit elverktyg kommer att flytta sig vid kast.** Kast kommer att driva verktyget i motsatt riktning mot hjulets rörelse då det fastnar.
- ▶ **Var särskilt försiktig när du arbetar med hörn, skarpa kanter etc. Undvik att tillbehöret studstar och fastnar.** Hörnor, skarpa kanter eller studsningar har en tendens att göra så att det roterande tillbehöret fastnar, till kast eller till att man förlorar kontrollen.
- ▶ **Sätt inte dit en sågkedja med blad för träsnideri eller en tandad sågklinga.** Sådana blad skapar ofta kast och gör att man tappar kontrollen.

Säkerhetsvarningar som är specifika för slipning och slipande kapningarbeten

- ▶ **Använd endast hjul typer som rekommenderas för ditt elverktyg och det specifika skyddet som utformats för den valda hjulet.** Hjul för vilka elverktyg inte är utformade kan inte skyddas tillräckligt och är osäkra.
- ▶ **Slipytan i nedsänkningen i mitten av hjulen måste monteras under planet för skyddets kant.** Ett felaktigt monterat hjul som skjuter ut genom plan skyddskantens plan kan inte skyddas på lämpligt sätt.
- ▶ **Skyddet ska vara säkert fastsatt på elverktyget och positionerat för maximal säkerhet, så att hjulet exponeras mot operatören så lite som möjligt.** Skyddet hjälper till att skydda användaren mot trasiga hjulfragment, oavsiktlig kontakt med hjul och gnistor som kan antända kläder.
- ▶ **Hjul får endast användas för rekommenderade användningar. Till exempel: slipa inte med sidan av kapskivan.** Slipande kapskivor är avsedda för perifer slipning och sidokrafter som appliceras på dessa hjul kan få dem att splittras.
- ▶ **Använd alltid oskadda hjulflänsar med rätt storlek och form för hjulet du valt.** Korrekta hjulflänsar stödjer hjulet och reducerar därmed möjligheten att hjulet går sönder. Flänsar för brythjul kan skilja sig från polerande hjulflänsar.
- ▶ **Använd inte nedslitna hjul från större elverktyg.** Hjul avsedda för större elverktyg är inte lämpliga för den högre hastigheten hos ett mindre verktyg och kan gå sönder.

Ytterligare säkerhetsvarningar som är specifika för slip- och skärbete

- ▶ **Se till att brythjulet inte fastnar och applicera inte ett för hårt tryck. Försök att inte skära överdrivet djupt.** Överbelastning av hjulet ökar belastningen och mottagligheten för vridning eller fastkilning av hjulet i snitt samt risken för kast eller hjulbrott.
- ▶ **Ställ dig inte med kroppen i linje med och bakom det roterande hjulet.** När hjulet flyttar sig bort från din

kropp vid användningspunkten, kan kastet slunga ut det roterande hjulet och elverktyget direkt mot dig.

- ▶ **När hjulet fastnar eller när skärningen avbryts av någon anledning, stäng av elverktyget och håll verktyget stilla tills hjulet stannar helt. Försök aldrig ta bort brythjulet medan hjulet är i rörelse, annars kan kast inträffa.** Undersök och korrigera orsaken till att hjulet fastnar.
- ▶ **Starta inte om skärningen i arbetsstycket. Låt hjulet nå full hastighet och utför sedan snittet igen försiktigt.** Hjulet kan fastna, slira eller göra kast om elverktyget startas om i arbetsstycket.
- ▶ **Stödjer paneler eller vilket skrymmande arbetsstycke som helst för att minimera risken för att hjulet fastnar eller att kast sker.** Stora arbetsstycken tenderar att digna under sin egen vikt. Stöden ska placeras under arbetsstycket nära skärmlinjen och nära kanten på arbetsstycket på hjulets båda sidor.
- ▶ **Var särskilt försiktig när du gör en fickutskärning i befintliga väggar eller andra blinda områden.** Det framskjutande hjulet kan skära gas- eller vattenrör, elkablar eller föremål som leder till kast.

Säkerhetsvarningar som är specifika för slipningen

- ▶ **Använd inte alltför stora bitar sandpapper. Följ tillverkarens rekommendationer när du väljer sandpapper.** Större sandpapper som sträcker sig bortom sandpappersytan utgör en risk för skador och kan leda till att skivan fastnar eller går sönder samt till kast.

Säkerhetsvarningar som är specifika för trådborstningen

- ▶ **Observera att trådborst kastas ut av borsten även under den normala driften. Överbelasta inte trådarna genom att utsätta borsten för alltför stor belastning** Tråden kan lätt tränga igenom tunnare kläder och/eller huden.
- ▶ **Om användning av ett skydd rekommenderas för trådborstning så får det inte finnas några mellanrum mellan trådhjulet eller borsten med skyddet.** Trådhjulet eller borsten kan expandera i diameter på grund av arbetsbelastningen och centrifugalkraften.

Ytterligare säkerhetsanvisningar



Använd skyddsglasögon.

- ▶ **Använd lämpliga detektorer för att lokalisera dolda försörjningsledningar eller konsultera det lokala eldistributionsbolaget.** Kontakt med elledningar kan orsaka brand och elstöt. En skadad gasledning kan leda till explosion. Inträngning i en vattenledning kan orsaka materiell skada eller elstöt.
- ▶ **Rör inte slip- och kapskivorna innan de svalnat.** Skivorna blir mycket heta vid arbetet.
- ▶ **Lås upp strömbrytaren och ställ den i av-läget om strömförsörjningen avbryts t. ex. vid strömavbrott**

eller dra ut nätstickkontakten. Därigenom förhindras en okontrollerad start.

- ▶ **Säkra arbetsstycket.** Ett arbetsstycke som är fastspänt i en uppspanningsanordning eller ett skruvstycke hålls säkrare än med handen.

Produkt- och prestandabeskrivning



Läs igenom alla säkerhetsanvisningar och instruktioner. Fel som uppstår till följd av att säkerhetsinstruktionerna och anvisningarna inte följts kan orsaka elstöt, brand och/eller allvarliga personskador.

Beakta bilden i den främre delen av bruksanvisningen.

Ändamålsenlig användning

Elverktyget är avsett för kapning, grovslipning och borstning av arbetsstycken i metall och sten samt borring i sten med diamantborrkronor, utan vattentillförsel.

Vid kapning med bundna slipmedel måste ett speciellt sprängskydd användas.

Vid kapning i sten bör en tillräckligt god dammutsugning anordnas.

Med tillåtna slipverktyg kan elverktyget användas för sandpappersslipning.

Elverktyget får inte användas för slipning av betong.

Illustrerade komponenter

Numreringen av komponenterna hänvisar till illustration av elverktyget på grafiksida.

- (1) Upplåsningsspak för skyddskåpa
- (2) Spindel-arreteringsknapp
- (3) På-/av-strömbrytare
- (4) Inställningshjul varvtalsförval (GWS 13-125 CIE / GWS 15-125 CIE / GWS 15-125 Inox / GWS 17-125 CIE / GWS 17-125 CIT / GWS 17-125 Inox / GWS 19-125 CIE)
- (5) Stödhandtag (isolerad gripyta)
- (6) Skyddskåpa för kapning^{a)}
- (7) Skyddskåpa för slipning
- (8) Sugkåpa för slipning^{a)}
- (9) Fästfläns med O-ring
- (10) Koppkiva i hårdmetall^{a)}
- (11) Slipskiva^{a)}
- (12) Kapskiva^{a)}
- (13) Snabbspänningsmutter **SDS-clic**^{a)}
- (14) Spännmutter
- (15) Tvåstiftsnyckel för spännmutter^{a)}
- (16) Slipspindel
- (17) Handtag (isolerad gripyta)
- (18) Sugkåpa för kapning med styrsläde^{a)}

(19) Diamant-kapskiva^{a)}(20) Handskiva^{a)}(21) Koppborste^{a)}(22) Gummisliptallrik^{a)}(23) Sliptallrik^{a)}(24) Rundmutter^{a)}(25) Diamantborrkrona^{a)}

a) I bruksanvisningen avbildad och beskrivet tillbehör ingår inte i standardleveransen. I vårt tillbehörsprogram beskrivs allt tillbehör som finns.

Tekniska data

Vinkelslip	GWS	9-115	9-125	11-125	12-125 CI	12-125 CI
Artikelnummer		3 601 G9B 0..	3 601 G9C 0..	3 601 G9D 0..	3 601 G93 06.	3 601 G93 0G.
Upptagen märkeffekt	W	900	900	1100	1150	1200
Utgångseffekt	W	530	530	740	530	640
Märkvarvtal	v/min	11500	11500	11500	11500	11500
Område för varvtalsinställning	v/min	-	-	-	-	-
Max. slipskivediameter	mm	115	125	125	125	125
Slipspindelgänga		M 14	M 14	M 14	M 14	M 14
Max. gänglängd för slipspindeln	mm	22,2	22,2	22,2	22,2	22,2
Inställning av varvtal		-	-	-	-	-
Konstantelektronik		-	-	-	●	●
Skydd mot oavsiktlig återstart		●	●	●	●	●
Startströmsbegränsning		●	●	●	●	●
Bakslagsfrånkoppling		-	-	-	●	●
Vikt motsvarande EPTA-Procedure 01:2014						
- Med vibrationsdämpande stödhandtag	kg	2,1	2,1	2,3	2,3	2,3
- Med standardmässigt stödhandtag	kg	2,0	2,0	2,2	2,2	2,2
Skyddsklass		□/II	□/II	□/II	□/II	□/II

Uppgifterna gäller för en märkspänning på [U] 230 V. Vid avvikande spänning och för utföranden i vissa länder kan uppgifterna variera.

Vinkelslip	GWS	13-125 CI	13-125 CIE	15-125 CIE	15-125 Inox
Artikelnummer		3 601 G9E 0..	3 601 G9F 0..	3 601 G96 0..	3 601 G9X 0..
Upptagen märkeffekt	W	1300	1300	1500	1500
Utgångseffekt	W	700	700	820	820
Märkvarvtal	v/min	11500	11500	11500	7500
Område för varvtalsinställning	v/min	-	2800-11500	2800-11500	2200-7500
Max. slipskivediameter	mm	125	125	125	125
Slipspindelgänga		M 14	M 14	M 14	M 14
Max. gänglängd för slipspindeln	mm	22,2	22,2	22,2	22,2
Inställning av varvtal		-	●	●	●
Konstantelektronik		●	●	●	●
Skydd mot oavsiktlig återstart		●	●	●	●
Startströmsbegränsning		●	●	●	●

Vinkelslip	GWS	13-125 CI	13-125 CIE	15-125 CIE	15-125 Inox
Bakslagsfrånkoppling		●	●	●	●
Vikt motsvarande EPTA-Procedure 01:2014					
– Med vibrationsdämpande stödhandtag	kg	2,3	2,3	2,4	2,4
– Med standardmässigt stödhandtag	kg	2,2	2,2	2,3	2,3
Skyddsklass		□/II	□/II	□/II	□/II

Uppgifterna gäller för en märkspänning på [U] 230 V. Vid avvikande spänning och för utföranden i vissa länder kan uppgifterna variera.

Vinkelslip	GWS	17-125 CI	17-125 CIE	17-125 CIT	17-150 CI	17-125 Inox
Artikelnummer		3 601 G9G 0..	3 601 G9H 0..	3 601 G9J 0..	3 601 G9K 0..	3 601 G9M 0..
Upptagen märkeffekt	W	1700	1700	1700	1700	1700
Utgångseffekt	W	1010	1010	1010	1010	1010
Märkvarvtal	v/min	11500	11500	9300	9300	7500
Område för varvtalsinställning	v/min	–	2800–11500	2800–9300	–	2200–7500
Max. slipskivediameter	mm	125	125	125	150	125
Slipspindelgänga		M 14	M 14	M 14	M 14	M 14
Max. gänglängd för slipspindeln	mm	22,2	22,2	22,2	22,2	22,2
Inställning av varvtal		–	●	●	–	●
Konstantelektronik		●	●	●	●	●
Skydd mot oavsiktlig återstart		●	●	●	●	●
Startströmsbegränsning		●	●	●	●	●
Bakslagsfrånkoppling		●	●	●	●	●
Vikt motsvarande EPTA-Procedure 01:2014						
– Med vibrationsdämpande stödhandtag	kg	2,4	2,4	2,4	2,5	2,4
– Med standardmässigt stödhandtag	kg	2,3	2,3	2,3	2,4	2,3
Skyddsklass		□/II	□/II	□/II	□/II	□/II

Uppgifterna gäller för en märkspänning på [U] 230 V. Vid avvikande spänning och för utföranden i vissa länder kan uppgifterna variera.

Vinkelslip	GWS	19-125 CI	19-125 CIE	19-150 CI	19-125 CIST
Artikelnummer		3 601 G9N 0..	3 601 G9P 0..	3 601 G9R 0..	3 601 G9S 0..
Upptagen märkeffekt	W	1900	1900	1900	1900
Utgångseffekt	W	1220	1220	1220	1220
Märkvarvtal	v/min	11500	11500	9700	7800
Område för varvtalsinställning	v/min	–	2800–11500	–	–
Max. slipskivediameter	mm	125	125	150	125
Slipspindelgänga		M 14	M 14	M 14	M 14
Max. gänglängd för slipspindeln	mm	22,2	22,2	22,2	22,2
Inställning av varvtal		–	●	–	–
Konstantelektronik		●	●	●	●
Skydd mot oavsiktlig återstart		●	●	●	●
Startströmsbegränsning		●	●	●	●
Bakslagsfrånkoppling		●	●	●	●
Vikt motsvarande EPTA-Procedure 01:2014					

Vinkelslip	GWS	19-125 CI	19-125 CIE	19-150 CI	19-125 CIST
– Med vibrationsdämpande stödhandtag	kg	2,4	2,4	2,5	2,4
– Med standardmässigt stödhandtag	kg	2,3	2,3	2,4	2,3
Skyddsklass		□/II	□/II	□/II	□/II

Uppgifterna gäller för en märkspänning på [U] 230 V. Vid avvikande spänning och för utföranden i vissa länder kan uppgifterna variera.

Buller-/vibrationsdata

	GWS	9-115	9-125	11-125	12-125 CI	12-125 CII
Artikelnummer		3 601 G9B 0..	3 601 G9C 0..	3 601 G9D 0..	3 601 G93 06.	3 601 G93 0G.

Bullervärden fastställda enligt **EN 60745-2-3**.

Den A-klassade bullernivån hos elverkyttet ligger typiskt på

Ljudtrycksnivå	dB(A)	90	90	91	91	91
Ljudeffektnivå	dB(A)	101	101	102	102	102
Osäkerhet K	dB	3	3	3	3	3

Bär hörselskydd!

Svängningstotalvärden a_h (tre riktningarna vektorsumma) och osäkerhet K fastställd enligt **EN 60745-2-3**:

Ytslipning (skrapning):

a_h	m/s^2	5	5	5	6	6
K	m/s^2	1,5	1,5	1,5	1,5	1,5

Slipning med slippapper:

a_h	m/s^2	1,5	1,5	2	2	2
K	m/s^2	1,5	1,5	1,5	1,5	1,5

	GWS	13-125 CI	13-125 CIE	15-125 CIE	15-125 Inox
Artikelnummer		3 601 G9E 0..	3 601 G9F 0..	3 601 G96 0..	3 601 G9X 0..

Bullervärden fastställda enligt **EN 60745-2-3**.

Den A-klassade bullernivån hos elverkyttet ligger typiskt på

Ljudtrycksnivå	dB(A)	91	91	92	92
Ljudeffektnivå	dB(A)	102	102	103	103
Osäkerhet K	dB	3	3	3	3

Bär hörselskydd!

Svängningstotalvärden a_h (vektorsumma för tre riktningar) och osäkerhet K fastställd enligt **EN 60745-2-3**:

Ytslipning (skrapning):

a_h	m/s^2	6	6	6	5
K	m/s^2	1,5	1,5	1,5	1,5

Slipning med slippapper:

a_h	m/s^2	2	2	4	2
K	m/s^2	1,5	1,5	1,5	1,5

	GWS	17-125 CI	17-125 CIE	17-125 CIT	17-150 CI	17-125 Inox
Artikelnummer		3 601 G9G 0..	3 601 G9H 0..	3 601 G9J 0..	3 601 G9K 0..	3 601 G9M 0..

Bullervärden fastställda enligt **EN 60745-2-3**.

Den A-klassade bullernivån hos elverkyttet ligger typiskt på

	GWS	17-125 CI	17-125 CIE	17-125 CIT	17-150 CI	17-125 Inox
Ljudtrycksnivå	dB(A)	92	92	91	92	92
Ljudeffektnivå	dB(A)	103	103	102	103	103
Osäkerhet K	dB	3	3	3	3	3

Bär hörselskydd!

Svängningstotalvärden a_h (tre riktningars vektorsumma) och osäkerhet K fastställd motsvarande **EN 60745-2-3**:

Ytslipning (skrapning):

a_h	m/s^2	6	6	5,5	7	5
K	m/s^2	1,5	1,5	1,5	1,5	1,5

Slipning med slippapper:

a_h	m/s^2	4	4	2,5	2,5	2
K	m/s^2	1,5	1,5	1,5	1,5	1,5

	GWS	19-125 CI	19-125 CIE	19-150 CI	19-125 CIST
Artikelnummer		3 601 G9N 0..	3 601 G9P 0..	3 601 G9R 0..	3 601 G9S 0..

Bullervärden fastställda enligt **EN 60745-2-3**.

Den A-klassade bullernivån hos elverkyttet ligger typiskt på

Ljudtrycksnivå	dB(A)	91	91	92	91
Ljudeffektnivå	dB(A)	102	102	103	102
Osäkerhet K	dB	3	3	3	3

Bär hörselskydd!

Svängningstotalvärden a_h (tre riktningars vektorsumma) och osäkerhets K fastställd motsvarande **EN 60745-2-3**:

Ytslipning (skrapning):

a_h	m/s^2	6	6	7	5
K	m/s^2	1,5	1,5	1,5	1,5

Slipning med slippapper:

a_h	m/s^2	4	4	2,5	2
K	m/s^2	1,5	1,5	1,5	1,5

Mätningen av den bullernivå som anges i denna anvisning har utförts enligt en mätmetod som är standardiserad och kan användas vid jämförelse av olika elverkyt. Mätmetoden är även lämplig för preliminär bedömning av vibrationsbelastningen.

Den angivna vibrationsnivån representerar den huvudsakliga användningen av elverkyttet. Om däremot elverkyttet används för andra ändamål och med andra insatsverktyg eller inte underhållits ordentligt kan vibrationsnivån avvika. Då kan vibrationsbelastningen under arbetsperioden öka betydligt.

För en exakt bedömning av vibrationsbelastningen bör även de tider beaktas när elverkyttet är frånkopplat eller är igång, men inte används. Detta reducerar tydligt vibrationsbelastningen för den totala arbetsperioden.

Bestäm extra säkerhetsåtgärder för att skydda operatören mot vibrationernas inverkan t. ex.: underhåll av elverkyttet och insatsverktygen, att hålla händerna varma, organisation av arbetsförloppen.

Montage

Montera skyddsanordning

- Dra stickproppen ur nätuttaget innan arbeten utförs på elverkyttet.

Anmärkning: Om slipskivan brustit under drift eller stödanordningarna på spängskyddet/elverkyttet skadats, måste berörda delar/elverkyttet bytas ut eller för service skickas till kundtjänst. För adresser, se avsnittet "Kundtjänst och användningsrådgivning".

Skyddskåpa för slipning

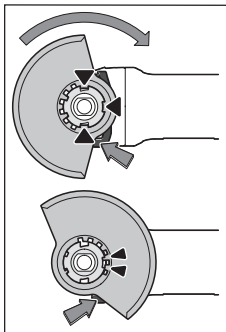

Lägg skyddskåpan (7) på elverktygets hållare tills kodningen på skyddskåpan stämmer överens med hållaren. Tryck och håll inne låset (1).
Tryck på skyddskåpan (7) på spindelhalsen tills skyddskåpan sitter korrekt på elverktyget och vrid skyddskåpan så att den klickar fast hörbart.
Anpassa skyddskåpan (7) position till arbetsstegets krav. Tryck

upplåsningsspaken (1) uppåt och vrid skyddskåpan (7) till önskad position.

- ▶ **Ställ alltid in skyddskåpan (7) så att båda axlarna på upplåsningsspaken (1) låser fast i motsvarande spår i skyddskåpan (7).**
- ▶ **Ställ in skyddskåpan (7) så att gnistor inte sprutas mot användaren.**
- ▶ **Skyddskåpan (7) får endast vridas medan upplåsningsspaken (1) aktiveras! I annat fall får elverktyget inte användas mer och måste överlämnas till kundtjänst.**

Observera: koderingsaxlarna på skyddskåpan (7) säkerställer att endast en skyddskåpa som passar till elverktyget monteras.

Sugkåpa för slipning

För dammfri slipning av färg, lack och plast med koppskivor i hårdmetall (10) kan du använda en sugkåpa (8). Sugkåpan (8) är inte lämplig för bearbetning av metall.

Lämplig Bosch-dammsugare kan anslutas till sugkåpan (8). Sugkåpan (8) monteras på samma sätt som skyddskåpan (7). Borstkransen kan bytas ut.

Skyddskåpa vid kapning

- ▶ **Använd alltid skyddskåpa vid kapning med bundna slipmedel(6).**
- ▶ **Vid kapning i sten bör en tillräckligt god dammsugning anordnas.**

Skyddskåpan för kapning (6) monteras såsom skyddskåpan för slipning (7).

Bortsgningskåpa för kapning med styrsläde

Bortsgningskåpan för frånskiljning med styrsläde (18) monteras på samma sätt som skyddskåpan för slipning.

Handskydd

- ▶ **Vid arbeten med gummisliptallriken (22) eller koppborsten/solfjädersslipskivan monterar du alltid handskyddet (20).**

Fäst handskyddet (20) med tillägghandtaget (5).

Tillägghandtag

- ▶ **Använd endast elverktyget med tillägghandtaget(5).**

- ▶ **Använd inte elverktyget om stödhandtaget är skadat. Utför aldrig några ändringar på stödhandtaget.**

Skruva fast tillägghandtaget (5) till höger eller vänster på drevhuvudet, beroende på arbetssättet.

Vibrationsdämpande stödhandtag



Skruva fast stödhandtaget (5) beroende på arbetssättet till höger eller vänster om

växelhuset.

Det vibrationsdämpande stödhandtaget möjliggör ett vibrationsreducerat och därmed bekvämare arbete.

- ▶ **Använd endast elverktyget med tillägghandtaget(5).**
- ▶ **Utför aldrig några ändringar på stödhandtaget.**

Använd aldrig ett stödhandtag som uppvisar skador.

Montera slipverktyg

- ▶ **Dra stickproppen ur nätuttaget innan arbeten utförs på elverktyget.**
- ▶ **Rör inte slip- och kapskivorna innan de svalnat.**
Skivorna blir mycket heta vid arbetet.

Rengör slipspindeln (16) och alla delar som ska monteras.

För att spänna och lossa slipverktygen trycker du på spindellåsknappen (2) för att arretera slipspindeln.

- ▶ **Tryck ned spindellåsknappen endast när slipspindeln står stilla.** I annat fall kan elverktyget skadas.

Slip-/kapsningsskiva

Beakta slipverktygets mått. Håldiametern måste passa till fästflänsen. Använd inga adaptrar eller reduceringsdelar.

Var vid användningen av diamant-kapsningsskivor noga med att vridriktningsspielen på diamant-kapsningsskivan och elverktygets vridriktning (se vridriktningsspielen på kapslingen) stämmer överens.

Monteringsordningsföljd framgår av grafiksidan.

För infästning av slip-/kapskivan skruvas spännmuttern (14) upp. Dra sedan fast den med tvåstiftsnyckeln (se „Snabbspänningsmutter **SDS-clic**“, Sidan 119).

- ▶ **Kontrollera efter montering och före start av slipverktyget att det monterats på rätt sätt och kan rotera fritt. Kontrollera att slipverktyget inte berör sprängskyddet eller andra delar.**

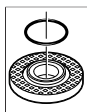

I fästflänsen (9) har en plastdel (O-ring) satts in runt centreringskragen. **Om O-ringen saknas eller är skadad, ska fästflänsen (9) bytas ut innan fortsatt användning.**

Solfjädersslipskiva

- ▶ **Montera alltid handskyddet (20) vid arbeten med solfjädersslipskivan.**

Gummi-sliptallrik

- ▶ **Montera alltid handskyddet(20) vid arbeten med gummisliptallriken (22).**

Monteringsordningsföljd framgår av grafiksidan.

Skruva på rundmuttern (24) och dra åt denna med tvåhålsnyckeln.

Koppborste/skivborste

- **Montera alltid handskyddet (20)** vid arbeten med selfjädersslipskivan.

Monterings ordningsföljd framgår av grafiksidan.

Koppborsten/skivborsten skall gå att skriva så långt på slipspindeln så att den ligger an fast mot slipspindelflänsen i slutet av slipspindelgängningen. Spänn fast koppborsten/skivborsten med en gaffelnyckel.

Snabbspänningsmutter SDS-*clie*

För enkelt byte av slipverktyg utan att använda ytterligare verktyg kan du använda snabbspänningsmuttern (13) istället för spännmuttern (14).

- **Snabbspänningsmuttern (13) får endast användas för slip- och kapskivor.**

Använd endast en felfri, oskadad snabbspännmutter (13).

Var vid påskruvningen uppmärksam på att snabbspänningsmutterns (13) textförsedda sida inte pekar mot slipskivan. Pilen skall vara riktad mot indexmärket (26).

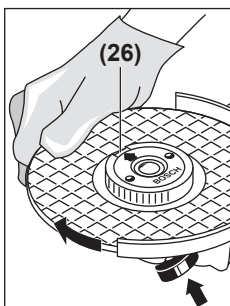

Tryck på spindellåsknappen (2) för att arretera slipspindeln. För att dra åt spindelspännmuttern skruvar du slipskivan kraftigt medurs.

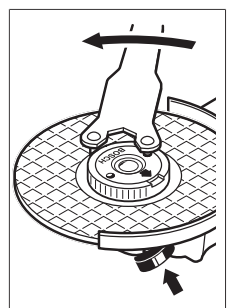



En korrekt fäst och oskadad snabbspänningsmutter kan du lossa genom att vrida den räfflade ringen moturs för hand. **Lossa aldrig en åtdragen snabbspänningsmutter med en tång, utan används kombinyckeln.** Sätt an kombinyckeln på det sätt som visas på bilden.

Tillåtna slipverktyg

Du kan använda alla slipverktyg som anges i denna bruksanvisning.

Det tillåtna varvtalet [v/min] resp. periferihastighet [m/s] hos de använda slipverktygen skall minst uppfylla kraven i följande tabell.

Beakta därför det tillåtna **varvtalet resp. periferihastigheten** på slipverktygets etikett.

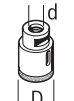
	max. [mm]	[mm]			
	D	b	d	v/min	[m/s]
	115	7	22,2	11500	80
	125	7	22,2	11500	80
	150	7	22,2	9300	80
	115	-	-	11500	80
	125	-	-	11500	80
	75	30	M 14	11500	45
	82	-	M 14	11500	80

Vrid växellådshuvudet (se bild A)

- **Dra stickproppen ur nätuttaget innan arbeten utförs på elverktyget.**

Du kan vrida växelhuvudet i steg om 90°. Då kan på-/avströmbrytaren placeras i en bättre hanteringsposition vid speciella arbetsfall, t.ex. för vänsterhänta personer.

Skruva ut de 4 skruvarna helt och hållet. Sväng drevhuvudet försiktigt **och utan att ta av det från kapslingen** till den nya positionen. Dra åt de 4 skruvarna väl igen.

Damm-/spånutsugning

Dammet från material som t. ex. blyhaltig målning, vissa träslag, mineraler och metall kan vara hälsovådligt. Beröring eller inandning av dammet kan orsaka allergiska reaktioner och/eller andningsbesvär hos användaren eller personer som uppehåller sig i närheten.

Vissa damm från ek eller bok anses vara cancerogena, speciellt då i förbindelse med tillsatssämnen för träbehandling (kromat, träkonserveringsmedel). Endast yrkesmän får bearbeta asbesthaltigt material.

- Använd om möjligt en för materialet lämplig dammutsugning.
- Se till att arbetsplatsen är väl ventilerad.
- Vi rekommenderar ett andningsskydd i filterklass P2.

Beakta de föreskrifter som i aktuellt land gäller för bearbetat material.

- **Undvik dammanhopning på arbetsplatsen.** Damm kan lätt självantändas.

Drift

Driftstart

- **Beakta nätspänningen! Kontrollera att strömkällans spänning överensstämmer med uppgifterna på**

elverktygets typskylt. Elverktyg märkta med 230 V kan även anslutas till 220 V.

Vid drift av elverktyget med hjälp av mobila generatorer, som inte har tillräckliga kraftreserver eller som inte har en lämplig spänningsreglering med startströmsförstärkning kan prestanda reduceras eller så kan det elverktyget bete sig otypiskt vid start.

Kontrollera lämpligheten hos generatoren, framför allt vad gäller nätspänning och frekvens.

In- och urkoppling

För **idrifttagning** av elverktyget skjuter du strömbrytaren (3) framåt.

För att **arretera** strömbrytaren (3) skjuter du ner strömbrytaren (3) framåt och neråt tills den går i lås.

För att **stänga av** elverktyget släpper du strömbrytaren (3) och om den är arreterad trycker du strömbrytaren (3) kort bakåt och släpper den sedan.

- **Kontrollera slipverktygen innan användningen. Slipverktyget måste vara felfritt monterat och kunna rotera fritt. Utför en testkörning på minst 1 minut utan belastning. Använd inte slipverktyg som är skadade, ojämna eller som vibrerar.** Skadade slipverktyg kan gå sönder och orsaka skador.

Skydd mot oavsiktlig återstart

Återstartskyddet hindrar elverktyget från att okontrollerat starta efter ett strömavbrott.

För **återstart** ställ strömställaren (3) i frånkopplingsläge och koppla på nytt på elverktyget.

Inställning av varvtal

(GWS 13-125 CIE / GWS 15-125 CIE / GWS 15-125 Inox / GWS 17-125 CIE / GWS 17-125 CIT / GWS 17-125 Inox / GWS 19-125 CIE)

Med reglaget för varvtalsförval (4) kan du välja det varvtal som behövs även under användning. Uppgifterna i nedanstående tabell är rekommenderade värden.

Material	Användning	Insatsverktyg	Ställrattens läge
Metall	Avlägsna färg	Slipblad	2 – 3
Trä, metall	Borsta, ta bort rost	Koppborste, slippapper	3
Metall, sten	Slipa	Slipskiva	4 – 6
Metall	Skrubbing	Slipskiva	6
Metall	Kapa	Kapskiva	6
Sten	Kapa	Diamantkapskiva och styrskenor (kapning av sten är endast tillåtet med styrskenor)	6

Angivna värden för varvtalsnivåerna är riktvärden.

- **Det nominella varvtalet för tillbehöret måste vara minst lika med den maximala hastigheten som är märkt på elverktyget.** Tillbehör som körs fortare än deras märkvarvtal kan gå sönder och flyga isär.

Startströmsbegränsning

Den elektroniska startströmsbegränsaren begränsar effekten vid inkoppling av elverktyget och därför kan en 16 A säkring användas.

Anmärkning: När elverktyget kör igång med fullt varvtal direkt vid start fungerar inte längre startströmsbegränsningen. Elverktyget skall omgående skickas till kundtjänst. Adresser, se avsnittet "Kundtjänst och användningsrådgivning".

Bakslagsfrånkoppling

(GWS 12-125 CI / GWS 13-125 CI / GWS 13-125 CIE / GWS 15-125 CIE / GWS 15-125 Inox / GWS 17-125 CI / GWS 17-125 CIE / GWS 17-125 CIT / GWS 17-150 CI / GWS 17-125 Inox / GWS 19-125 CI / GWS 19-125 CIE / GWS 19-150 CI / GWS 19-125 CIST)



Vid plötslig rekyl hos elverktyget, t.ex. blockering vid kapning, avbryts strömtillförseln till motorn elektroniskt.

För **återstart** ställ på-/av-strömbrytaren (3) i frånkopplingsläge och koppla på nytt på elverktyget.

Konstantelektronik

(GWS 12-125 CI / GWS 13-125 CI / GWS 13-125 CIE / GWS 15-125 CIE / GWS 15-125 Inox / GWS 17-125 CI / GWS 17-125 CIE / GWS 17-125 CIT / GWS 17-150 CI / GWS 17-125 Inox / GWS 19-125 CI / GWS 19-125 CIE / GWS 19-150 CI / GWS 19-125 CIST)

Konstantelektroniken håller varvtalet på tomgång och belastningen nästan konstant och säkerställer en jämn arbetsprestanda.

Arbetsanvisningar

- **Dra stickproppen ur nätuttaget innan arbeten utförs på elverktyget.**
- **Var försiktig vid spårning i bärande väggar. Se avsnittet "Information om statiken".**

- ▶ **Spänn upp arbetsstycket, såvida det inte ligger säkert på grund av sin egenvikt.**
- ▶ **Belasta inte elverktyget så mycket att det stannar.**
- ▶ **Om elverktyget använts under hög belastning, låt det gå några minuter på tomgång för avkylning av tillsatsverktyget.**
- ▶ **Elverktyget får inte användas med ett kapbord.**
- ▶ **Rör inte slip- och kapskivorna innan de svalnat.**
Skivorna blir mycket heta vid arbetet.

Solfjädersslipskiva

Med solfjädersslipskivan (tillbehör) kan också välvda ytor och profiler bearbetas. Solfjädersslipskivor har en avsevärt längre livslängd, lägre bullernivå och lägre sliptemperaturer än konventionella slipskivor.

Skrubbing

- ▶ **Använd aldrig kapskivor för skrubbing.**

Med en ställvinkel på 30° till 40° får du det bästa resultatet vid skrubbing. Flytta elverktyget med måttfullt tryck fram och tillbaka. Då blir materialet inte för varmt, missfärgas inte, och det blir inga repor.

Kapning av metall

- ▶ **Använd alltid skyddskåpa vid kapning med bundna slipmedel(6).**

Arbeta med måttfull frammatning vid kapning, som är anpassad till materialet. Utöva inget tryck på kapningsskivan och förvrid och oscillera den inte.

Bromsa inte in den utgående kapningsskivan genom att trycka emot på sidan.

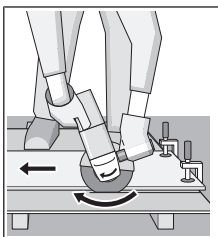

Elverktyget måste alltid föras med motrotation. Annars föreligger risk för att den trycks ut ur kapningen **okontrollerat**. Vid kapning av profiler och fyrkantör är det bäst att sätta an där diametern är som minst.

Kapning av sten

- ▶ **Vid kapning i sten bör en tillräckligt god dammsugning anordnas.**
- ▶ **Bär dammskyddsmask.**
- ▶ **Elverktyget får endast användas för torrkapning/torrslipning.**

För att kapa sten använder du helst en diamantslipskiva. Vid användning av bortsugningskåpan för kapning med styrsläde (18) så skall dammsugaren för bortsugning av stendamm vara tillåten. Bosch har lämpliga dammsugare i sitt sortiment.

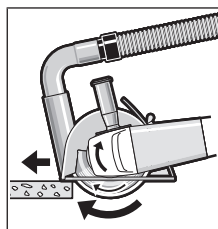

Sätt på elverktyget och sätt det med den främre delen av styrskenan på arbetsstycket. Skjut elverktyget med jämna drag som är anpassade efter materialet.

Vid kapning av speciellt hårda material, t.ex. speciellt hård betong med

hög kiselhalt så kan diamant-kapningsskivan överhettas och därmed skadas. En gnistkrans som går runt diamantkapningsskivan indikerar detta.

Avbryt i detta fall kapningen och låt diamantkapningsskivan gå en kort tid på högsta varvtal på tomgång för att kyla den. Om avverkningsgraden avtar märkbart och en gnistbildning syns runtom så är det ett tecken på att diamantkapningsskivan blivit slö. Du kan slipa den igen genom att göra korta snitt i ett abrasivt material, t.ex. kalksandsten.

Information om statiken

Spår i bärande väggar är underkastade normen DIN 1053 del 1 eller nationellt specifika bestämmelser. Dessa föreskrifter skall iakttagas. Rådgör innan arbetet med ansvariga statiker, arkitekter eller den ansvariga bygglidningen.

Underhåll och service

Underhåll och rengöring

- ▶ **Dra stickproppen ur nätuttaget innan arbeten utförs på elverktyget.**
- ▶ **Håll elverktyget och dess ventilationsöppningar rena för bra och säkert arbete.**
- ▶ **Vid extrema användningsförhållanden bör du om möjligt alltid använda en bortsugningsanläggning. Renblås ventilationsöppningarna ofta och förkoppla en jordfelsbrytare (PRCD).** Vid bearbetning av metall kan damm samlas i elverktygets inre. Elverktygets skyddsisolering kan försämrats.

Lagra och hantera tillbehöret med omsorg.

Om nätsladden för bibehållande av verktygets säkerhet måste bytas ut, ska byte ske hos **Bosch** eller en auktoriserad serviceverkstad för **Bosch** elverktyg.

Kundtjänst och applikationsrådgivning

Kundservicen ger svar på frågor beträffande reparation och underhåll av produkter och reservdelar. Explosionsritningar och informationer om reservdelar hittar du också under:

www.bosch-pt.com

Boschs applikationsrådgivnings-team hjälper dig gärna med frågor om våra produkter och tillbehören till dem.

Ange alltid vid förfrågningar och reservdelsbeställningar det 10-siffriga produktnumret som finns på produktens typskylt.

Svenska

Bosch Service Center
Telegrafvej 3
2750 Ballerup
Danmark
Tel.: (08) 7501820 (inom Sverige)
Fax: (011) 187691

Du hittar fler kontaktuppgifter till service här:

www.bosch-pt.com/serviceaddresses

Avfallshantering

Elverktøy, tillbehör och förpackning ska omhändertas på miljövänligt sätt för återvinning.



Släng inte elverktøy bland hushållsavfallet!

Endast för EU-länder:

Enligt det europeiska direktivet 2012/19/EU om förbrukade elektriska och elektroniska apparater och dess omsättning i nationell rätt måste obrukbara elverktøy omhändertas separat och på ett miljövänligt sätt lämnas in för återvinning.

Norsk**Sikkerhetsanvisninger****Generelle advarsler om elektroverktøy**

Les alle advarslene og anvisningene. Feil ved

overholdelsen av advarslene og nedenstående anvisninger kan medføre elektriske støt, brann og/eller alvorlige skader.

Ta godt vare på alle advarslene og all informasjonen.

Med begrepet "elektroverktøy" i advarslene menes nettdrevne (med ledning) elektroverktøy eller batteridrevne (uten ledning) elektroverktøy.

Sikkerhet på arbeidsplassen

- ▶ **Sørg for at arbeidsplassen til enhver tid er ryddig og har god belysning.** Rot eller dårlig lys innebærer stor fare for uhell.
- ▶ **Bruk ikke elektroverktøy i eksplosjonsfarlige omgivelser, for eksempel der det finnes brennbare væsker, gasser eller støv.** Elektroverktøy lager gnister som kan antenne støv eller damp.
- ▶ **Hold barn og andre personer unna når et elektroverktøy brukes.** Hvis du blir forstyrret under arbeidet, kan du miste kontrollen over elektroverktøyet.

Elektrisk sikkerhet

- ▶ **Støpselet til elektroverktøyet må passe i stikkkontakten. Støpselet må ikke endres på noen måte. Bruk ikke adapterstøpsler sammen med jordede elektroverktøy.** Bruk av støpsler som ikke er

forandret på og passende stikkontakter, reduserer risikoen for elektrisk støt.

- ▶ **Unngå kroppskontakt med jordede overflater som rør, radiatorer, komfyrer og kjøleskap.** Det er større fare for elektrisk støt hvis kroppen din er jordet.
- ▶ **Elektroverktøy må ikke utsettes for regn eller fuktighet.** Dersom det kommer vann i et elektroverktøy, øker risikoen for elektriske støt.
- ▶ **Ikke bruk ledningen til andre formål enn den er beregnet for. Bruk aldri ledningen til å bære eller trekke elektroverktøyet eller koble det fra strømforsyningen. Hold ledningen unna varme, olje, skarpe kanter eller deler som beveger seg.** Med skadede eller sammenfiltrede ledninger øker risikoen for elektrisk støt.
- ▶ **Når du arbeider utendørs med et elektroverktøy, må du bruke en skjøteledning som er egnet for utendørs bruk.** Når du bruker en skjøteledning som er egnet for utendørs bruk, reduseres risikoen for elektrisk støt.
- ▶ **Hvis det ikke kan unngås å bruke elektroverktøyet i fuktige omgivelser, må du bruke en jordfeilbryter.** Bruk av en jordfeilbryter reduserer risikoen for elektrisk støt.

Personsikkerhet

- ▶ **Vær oppmerksom, følg med på det du gjør og utvis sunn fornuft når du arbeider med et elektroverktøy. Ikke bruk elektroverktøy når du er trøtt eller er påvirket av alkohol eller andre rusmidler eller medikamenter.** Et øyeblikks uoppmerksomhet ved bruk av elektroverktøyet kan føre til alvorlige personskader.
- ▶ **Bruk personlig verneutstyr. Bruk alltid øyeskyttelse.** Bruk av personlig sikkerhetsutstyr som støvmaske, sklisikre arbeidssko, hjelm eller hørselvern – avhengig av type og bruk av elektroverktøyet – reduserer risikoen for skader.
- ▶ **Unngå utilsiktet start. Forviss deg om at elektroverktøyet er slått av før du kobler det til strømkilden og/eller batteriet, løfter det opp eller bærer det.** Hvis du holder fingeren på bryteren når du bærer elektroverktøyet eller kobler elektroverktøyet til strømmen i innkoblet tilstand, kan dette føre til uhell.
- ▶ **Fjern innstillingsverktøy eller skrunøkler før du slår på elektroverktøyet.** Et verktøy eller en nøkkel som befinner seg i en roterende verktøydel, kan føre til personskader.
- ▶ **Unngå en unormal kroppsholdning. Sørg for å stå riktig og stødig.** Dermed kan du kontrollere elektroverktøyet bedre i uventede situasjoner.
- ▶ **Bruk egnede klær. Ikke bruk vide klær eller smykker. Hold hår, klær og hansker unna deler som beveger seg.** Løstsittende tøy, smykker eller langt hår kan komme inn i deler som beveger seg.
- ▶ **Hvis det kan monteres støvavsugs- og oppsamlingsinnretninger, må du forvise deg om at disse er tilkoblet og brukes riktig.** Bruk av et støvavsug reduserer fare på grunn av støv.

Omhyggelig bruk og håndtering av elektroverktøy

- ▶ **Ikke overbelast elektroverktøyet. Bruk et elektroverktøy som er beregnet for arbeidsoppgaven.** Med et passende elektroverktøy arbeider du bedre og sikrere i det angitte effektområdet.
- ▶ **Ikke bruk elektroverktøyet hvis av/på-bryteren er defekt.** Et elektroverktøy som ikke lenger kan slå av eller på, er farlig og må repareres.
- ▶ **Trekk støpset ut av stikkontakten og/eller fjern batteripakken fra elektroverktøyet før du foretar innstillinger eller skifter tilbehørsdeler på elektroverktøyet eller legger det bort.** Disse tiltakene forhindrer en utilsiktet startung av elektroverktøyet.
- ▶ **Elektroverktøy som ikke er i bruk, må oppbevares utilgjengelig for barn. Ikke la personer som ikke er fortrolige med elektroverktøyet eller ikke har lest disse anvisningene bruke verktøyet.** Elektroverktøy er farlige når de brukes av uerfarne personer.
- ▶ **Vær nøye med vedlikeholdet av elektroverktøyet. Kontroller om bevegelige verktøydeler fungerer feilfritt og ikke klemmes fast, og om deler er brukt eller har andre skader som virker inn på elektroverktøyet funksjon. Få reparert elektroverktøyet før det brukes igjen hvis det er skadet.** Dårlig vedlikeholdte elektroverktøy er årsaken til mange uhell.
- ▶ **Hold skjæreverktøyene skarpe og rene.** Godt stelte skjæreverktøy med skarpe skjær setter seg ikke så ofte fast og er lettere å føre.
- ▶ **Bruk elektroverktøy, tilbehør, verktøy osv. i henhold til disse anvisningene. Ta hensyn til arbeidsforholdene og arbeidet som skal utføres.** Bruk av elektroverktøy til andre formål enn de som er angitt, kan føre til farlige situasjoner.

Service

- ▶ **Elektroverktøyet må kun repareres av kvalifiserte fagpersoner og bare med originale reservedeler.** Slik opprettholdes verktøyet sikkerhet.

Sikkerhetsinformasjoner for vinkelsliper

Sikkerhetsanvisninger for sliping, pussing, stålborsting og kappesliping

- ▶ **Dette elektroverktøyet er beregnet brukt som slipemaskin, pussemaskin, stålborste eller kappeverktøy. Les alle sikkerhetsanvisningene, instruksjonene, illustrasjonene og spesifikasjonene som følger med dette elektroverktøyet.** Manglende overholdelse av anvisningene nedenfor kan medføre elektrisk støt, brann og/eller alvorlige personskader.
- ▶ **Det anbefales ikke å bruke dette elektroverktøyet til arbeidsoperasjoner som polering.** Bruk av elektroverktøyet til arbeidsoperasjoner det ikke er konstruert for, kan innebære risiko og forårsake personskade.
- ▶ **Ikke bruk tilbehør som ikke er utviklet spesielt for dette verktøyet og anbefalt av verktøyprodusenten.**

Selv om det går an å feste tilbehøret til elektroverktøyet, betyr ikke dette at det er trygt å bruke det.

- ▶ **Det nominelle turtallet til tilbehøret må som minimum være likt maksimumsturtallet som er angitt på elektroverktøyet.** Tilbehør som kjøres raskere enn det nominelle turtallet, kan gå i stykker og sprenge.
- ▶ **Tilbehørets tykkelse og utvendige diameter må ligge innenfor elektroverktøyet nominelle kapasitet.** Tilbehør Tilbehørets tykkelse og utvendige diameter må ligge innenfor elektroverktøyet nominelle kapasitet. Med feil dimensjon kan ikke beskyttes eller kontrolleres i tilstrekkelig grad.
- ▶ **Gjengefestet på tilbehøret må passe til gjengene på slipespindelen. I forbindelse med flensmontert tilbehør må spindelhullet på tilbehøret stemme med flensens sentreringsdiameter.** Tilbehør som ikke passer til festesystemet på elektroverktøyet, vil kjøre ujevnt og vibrere kraftig og kan dermed føre til at du mister kontrollen.
- ▶ **Ikke bruk skadd tilbehør. Kontroller alltid tilbehøret før bruk. Se etter sprekker og avskalling på slipeskiver, sprekker og slitasje på slipetallkener og løse eller brukne tråder på stålborster. Hvis du mister ned elektroverktøyet eller tilbehøret, må du sjekke om det er skadet og eventuelt montere et uskadd tilbehør. Når tilbehøret er kontrollert og montert, må du og eventuelle tilskuere stå utenfor tilbehørets rotasjonsplan og elektroverktøyet kjøres med maksimal hastighet uten belastning i ett minutt.** Skadd tilbehør vil normalt gå fra hverandre i løpet av denne testtiden.
- ▶ **Bruk personlig verneutstyr. Avhengig av oppgaven må du bruke ansiktsskjerm, vernebriller eller beskyttelsesbriller. Ved behov må du bruke støvmaske, hørselvern, vernehansker og verkstedfokle som beskytter mot slipespon og små bruddstykker av arbeidsemnet.** Øyevernet skal beskytte mot avfallspartikler i luften fra ulike arbeidsoperasjoner. Støvmasken eller åndedretsapparatet må kunne filtrere bort partikler som produseres under arbeidsoperasjonen. Langvarig eksponering for støv med høy intensitet kan føre til hørselstap.
- ▶ **Hold tilskuere på trygg avstand fra arbeidsområdet. Alle som befinner seg i arbeidsområdet, må bruke personlig verneutstyr.** Bruddstykker av et arbeidsemne eller et ødelagt tilbehør kan fly gjennom luften og forårsake personskade også utenfor selve arbeidsområdet.
- ▶ **Bruk de isolerte grepsflatene når du holder elektroverktøyet under arbeid der skjæretilbehøret kan komme borti skjulte ledninger eller verktøyet ledning.** Skjæretilbehør som kommer i berøring med en strømførende ledning, kan gjøre eksponerte metalldeleler på elektroverktøyet strømførende og dermed gi brukeren elektrisk støt.

- ▶ **Hold ledningen slik at den ikke kommer borti det roterende tilbehøret.** Hvis du mister kontrollen, kan ledningen bli kuttet eller henge seg fast, og hånden eller armen din kan bli trukket inn i det roterende tilbehøret.
- ▶ **Ikke legg elektroverktøyet fra deg før tilbehøret har stoppet helt.** Det roterende tilbehøret kan henge seg fast i underlaget og trekke i elektroverktøyet slik at du mister kontrollen.
- ▶ **Ikke la elektroverktøyet gå mens du bærer det.** Utisiktet berøring med det roterende tilbehøret kan rive opp klærne dine, og trekke tilbehøret inn i kroppen.
- ▶ **Rengjør ventilasjonsåpningene på elektroverktøyet regelmessig.** Viften på motoren trekker støv inn i huset, og for stor opphopning av metallstøv kan utgjøre en elektrisk fare.
- ▶ **Ikke bruk elektroverktøyet i nærheten av lett antenkelige materialer.** Gnister kan antenne disse materialene.
- ▶ **Ikke bruk tilbehør som krever flytende kjølemidler.** Bruk av vann eller andre flytende kjølemidler kan føre til livsfarlig elektrisk støt.

Tilbakeslag og tilknyttede advarsler

Tilbakeslag er en plutselig reaksjon ved fastklemming eller fastheking av en slipeskive, slipetallerken, børste eller annet tilbehør. Fastklemming eller fastheking fører til bråstopp av det roterende tilbehøret. Dette kan i neste omgang føre til at elektroverktøyet tvinges i motsatt retning av tilbehørets rotasjon ved blokkeringspunktet. Eksempel: Hvis en slipeskive klemmes eller hektes fast i arbeidsemnet, kan den kanten av skiven som har kjørt seg fast, grave seg ned i materialets overflate og dermed få slipeskiven til å bevege seg oppover eller slå utover. Slipeskiven kan bevege seg brått enten mot eller fra operatøren, avhengig av slipeskivens rotasjonsretning da tilbehøret kom i klem. Slipeskiver kan også gå i stykker i slike situasjoner.

- Tilbakeslag skyldes feil bruk av elektroverktøyet og/eller uheldige betjeningsmåter eller -betingelser og kan unngås ved å følge sikkerhetsreglene nedenfor.
- ▶ **Hold godt fast i elektroverktøyet, og plasser kroppen og armen slik at du kan motstå et tilbakeslag. Bruk alltid det ekstra håndtaket, hvis et slikt finnes. Det gir maksimal kontroll ved tilbakeslag eller reaksjonsmoment under oppstart.** Operatøren kan styre kreftene i forbindelse med reaksjonsmoment eller tilbakeslag ved å følge sikkerhetsreglene.
 - ▶ **Plasser aldri hånden din i nærheten av det roterende tilbehøret.** Tilbehøret kan få tilbakeslag over hånden din.
 - ▶ **Plasser kroppen utenfor det området der elektroverktøyet vil bevege seg ved et eventuelt tilbakeslag.** Et tilbakeslag vil sende verktøyet i motsatt retning av slipeskivens rotasjonsretning i det øyeblikket den hektes seg fast.
 - ▶ **Vær ekstra forsiktig når du arbeider med hjørner, skarpe kanter osv. Unngå brå stopp og fastheking av tilbehøret.** Hjørner, skarpe kanter og brå stopp kan lett

føre til at det roterende tilbehøret hefter seg fast slik at du får tilbakeslag eller mister kontrollen.

- ▶ **Ikke monter treskjæringsblad med sagkjede eller sagblad med fortanning.** Slike blad forårsaker ofte tilbakeslag og tap av kontroll.
- #### Spesielle sikkerhetsregler ved slipe- og kappearbeid
- ▶ **Bruk bare anbefalte slipeskiver til elektroverktøyet og det spesifikke verneakselet som er beregnet for den valgte slipeskiven.** Slipeskiver som elektroverktøyet ikke er konstruert for, kan ikke sikres tilstrekkelig, og det er derfor ikke trygt å bruke dem.
 - ▶ **Bøyde slipeskiver må monteres slik at slipeflaten ikke rager ut over kanten av verneakselets flate.** En feilmontert slipeskive som rager ut over kanten av verneakselets flate, kan ikke beskyttes tilstrekkelig.
 - ▶ **Verneakselet må festes godt til elektroverktøyet og plasseres slik at det gir maksimal sikkerhet, dvs. at minst mulig av slipeskiven er eksponert mot operatøren.** Verneakselet bidrar til å beskytte operatøren mot bruddstykker av slipeskiver, utisiktet berøring med slipeskiven og gnister som kan antenne klærne.
 - ▶ **Slipeskiver må bare brukes til de anbefalte bruksområdene. Eksempel: ikke slip med siden av kappeskiven.** Kappeskiver er beregnet til periferisliping. Hvis det legges trykk mot sidene på disse skivene, kan dette føre til at de splintres.
 - ▶ **Bruk alltid uskadede skiveflenser i riktig dimensjon og form til den valgte slipeskiven.** Riktige skiveflenser støtter opp slipeskiven og reduserer dermed faren for skivebrudd. Flenser til kappeskiver kan være annerledes enn flenser til slipeskiver.
 - ▶ **Ikke bruk nedslitte slipeskiver fra større elektroverktøy.** Slipeskiver beregnet på større elektroverktøy er ikke konstruert for den høyere hastigheten på mindre verktøy og kan sprenge.
- #### Spesielle sikkerhetsregler for kappearbeid
- ▶ **Ikke "sett fast" kappeskiven eller legg for stort trykk på den. Ikke forsøk å kappe for dypt.** Overbelastning av kappeskiven øker tilstoppingen og faren for vridding eller blokkering av kappeskiven i kuttet og mulighet for tilbakeslag eller skivebrudd.
 - ▶ **Sørg for at kroppen din ikke er i flukt med eller bak den roterende skiven.** Når kappeskiven beveger seg bort fra kroppen din under arbeidet, kan det mulige tilbakeslaget sende den roterende skiven og elektroverktøyet rett mot deg.
 - ▶ **Hvis kappeskiven blokkeres eller du av en eller annen grunn avbryter et kutt, må du slå av elektroverktøyet og holde det i ro til kappeskiven har stoppet helt. Du må ikke forsøke å fjerne kappeskiven fra kuttet mens skiven er i bevegelse, ettersom det da kan oppstå tilbakeslag.** Undersøk og rett eventuelle feil for å eliminere årsaken til blokkering kappeskiven.
 - ▶ **Start ikke kappingen på nytt inne i arbeidsemnet. La kappeskiven komme opp i full hastighet, og sett**

verktøyet forsiktig inn i kuttet igjen. Skiven kan blokkeres, vandre oppover eller slå tilbake dersom elektroverktøyet startes på nytt inni arbeidsemnet.

- ▶ **Støtt opp paneler eller andre store arbeidsemner for å redusere faren for fastklemming av kappeskiven og tilbakeslag.** Store arbeidsemner har en tendens til å sige ned under sin egen vekt. Det må plasseres støtter under arbeidsemnet nær kuttelinjen og nær kanten av arbeidsemnet på begge sider av kappeskiven.
- ▶ **Vær ekstra forsiktig når du lager innstikk i eksisterende vegger eller andre steder du ikke kan se inn i.** Den utstikkende kappeskiven kan komme til å kutte gass- eller vannledninger, strømledninger eller objekter som kan forårsake tilbakeslag.

Spesielle sikkerhetsregler for slipearbeid

- ▶ **Ikke bruk overdimensjonert slipepapir. Følg anbefalingene fra produsenten når det gjelder valg av slipepapir.** Slipepapir som stikker ut over slipetallerkenen, øker faren for fastheking, flenge i tallerkenen og tilbakeslag.

Spesielle sikkerhetsregler for metallbørsting

- ▶ **Vær klar over at metallbørsten kaster ut tråder også under normal drift. Ikke overbelast trådene ved å bruke makt på børsten.** Ståltrådene kan lett trenge inn i tynne klær og/eller hud.
- ▶ **Hvis bruk av vernedeksel er anbefalt for metallbørsting, må du sørge for at stålskiven eller -børsten ikke kolliderer med verneakselet.** Diametere på stålskiven eller -børsten kan øke på grunn av arbeidsbelastning og sentrifugalkrefter.

Ekstra sikkerhetsanvisninger



Bruk vernebriller.

- ▶ **Bruk egnede detektorer for å finne skjulte strøm-/gass-/vannledninger, eller spør hos det lokale forsyningsselskapet.** Kontakt med elektriske ledninger kan medføre brann og elektrisk støt. Skader på en gassledning kan føre til eksplosjon. Inntrenging i en vannledning forårsaker materielle skader og kan medføre elektriske støt.
- ▶ **Ikke berør slipe- og kappeskiver før de er avkjølt.** Skivene blir svært varme under arbeidet.
- ▶ **Lås opp av-/på-bryteren og sett den i av-posisjon hvis strømtilførselen avbrytes, for eksempel ved strømbrydd eller hvis støpselet trekkes ut.** På den måten hindrer du at verktøyet starter igjen.
- ▶ **Sikre arbeidsemnet.** Et arbeidsstykke som holdes fast med spenninnetninger eller en skrustikke, holdes sikrere enn med hånden.

Produktbeskrivelse og ytelsespesifikasjoner



Les sikkerhetsanvisningene og instruksene.

Hvis ikke sikkerhetsanvisningene og instruksene tas til følge, kan det oppstå elektrisk støt, brann og/eller alvorlige personskader.

Se illustrasjonene i begynnelsen av bruksanvisningen.

Forskriftsmessig bruk

Elektroverktøyet er beregnet for kapping, grovslibing og børsting av metall og stein samt boring med diamantborekroner i stein uten bruk av vann.

Til kapping med bundne slipemidler må det brukes et spesielt vernedeksel for kapping.

Ved kapping i stein må det sørges for en tilstrekkelig støvavsug.

Elektroverktøyet kan brukes til sandpapirsliping hvis det brukes tillatte slipeverktøy.

Elektroverktøyet må ikke brukes til sliping av betong.

Illustrerte komponenter

Nummereringen av de illustrerte komponentene gjelder for bildet av elektroverktøyet på illustrasjonssidene.

- (1) Utløserpak for vernedeksel
- (2) Spindellåseknapp
- (3) Av/på-bryter
- (4) Hjul for turtallsinnstilling (GWS 13-125 CIE / GWS 15-125 CIE / GWS 15-125 Inox / GWS 17-125 CIE / GWS 17-125 CIT / GWS 17-125 Inox / GWS 19-125 CIE)
- (5) Ekstrahåndtak (isolert grepsflate)
- (6) Vernedeksel for kapping^{a)}
- (7) Vernedeksel for sliping
- (8) Avsugshette for sliping^{a)}
- (9) Festeflens med o-ring
- (10) Hardmetall-koppeskive^{a)}
- (11) Slipeskive^{a)}
- (12) Kappeskive^{a)}
- (13) Hurtigspennmutter **SDS-*cl***^{a)}
- (14) Spennmutter
- (15) Hakenøkkel for spennmutter^{a)}
- (16) Slipespindel
- (17) Håndtak (isolert grepsflate)
- (18) Avsugshette for kapping med styreskiner^{a)}
- (19) Diamantkappeskive^{a)}
- (20) Håndbeskyttelse^{a)}
- (21) Koppbørste^{a)}
- (22) Gummislipeskive^{a)}

- (23) Slipeblad^{a)}
 (24) Rundmutter^{a)}

- (25) Diamantborekrone^{a)}

a) **Illustrert eller beskrevet tilbehør inngår ikke i standardleveransen. Det komplette tilbehøret finner du i vårt tilbehørsprogram.**

Tekniske data

Vinkelsliper	GWS	9-115	9-125	11-125	12-125 CI	12-125 CI
Artikkelnummer		3 601 G9B 0..	3 601 G9C 0..	3 601 G9D 0..	3 601 G93 06.	3 601 G93 0G.
Opptatt effekt	W	900	900	1100	1150	1200
Avgitt effekt	W	530	530	740	530	640
Nominelt turtall	o/min	11500	11500	11500	11500	11500
Turtallinnstillingsområde	o/min	-	-	-	-	-
Maks. slipeskivediameter	mm	115	125	125	125	125
Slipespindelgjenger		M 14	M 14	M 14	M 14	M 14
Maks. gjengelengde på slipespindelen	mm	22,2	22,2	22,2	22,2	22,2
Turtallsinnstilling		-	-	-	-	-
Konstantelektronikk		-	-	-	●	●
Gjenstartbeskyttelse		●	●	●	●	●
Startstrømbegrensing		●	●	●	●	●
Tilbakeslagsutkobling		-	-	-	●	●
Vekt i samsvar med EPTA-Procedure 01:2014						
- Med vibrasjonsdempende ekstrahåndtak	kg	2,1	2,1	2,3	2,3	2,3
- Med standard ekstrahåndtak	kg	2,0	2,0	2,2	2,2	2,2
Kapslingsgrad		□/II	□/II	□/II	□/II	□/II

Angivelsene gjelder for merkespenning [U] på 230 V. Ved avvikende spenning og på utførelser for bestemte land kan disse angivelsene variere.

Vinkelsliper	GWS	13-125 CI	13-125 CIE	15-125 CIE	15-125 Inox
Artikkelnummer		3 601 G9E 0..	3 601 G9F 0..	3 601 G96 0..	3 601 G9X 0..
Opptatt effekt	W	1300	1300	1500	1500
Avgitt effekt	W	700	700	820	820
Nominelt turtall	o/min	11500	11500	11500	7500
Turtallinnstillingsområde	o/min	-	2800-11500	2800-11500	2200-7500
Maks. slipeskivediameter	mm	125	125	125	125
Slipespindelgjenger		M 14	M 14	M 14	M 14
Maks. gjengelengde på slipespindelen	mm	22,2	22,2	22,2	22,2
Turtallsinnstilling		-	●	●	●
Konstantelektronikk		●	●	●	●
Gjenstartbeskyttelse		●	●	●	●
Startstrømbegrensing		●	●	●	●
Tilbakeslagsutkobling		●	●	●	●
Vekt i samsvar med EPTA-Procedure 01:2014					
- Med vibrasjonsdempende ekstrahåndtak	kg	2,3	2,3	2,4	2,4

Vinkelsliper	GWS	13-125 CI	13-125 CIE	15-125 CIE	15-125 Inox
– Med standard ekstrahåndtak	kg	2,2	2,2	2,3	2,3
Kapslingsgrad		□/	□/	□/	□/

Angivelsene gjelder for merkespenning [U] på 230 V. Ved avvikende spenning og på utførelser for bestemte land kan disse angivelsene variere.

Vinkelsliper	GWS	17-125 CI	17-125 CIE	17-125 CIT	17-150 CI	17-125 Inox
Artikkelnummer		3 601 G9G 0..	3 601 G9H 0..	3 601 G9J 0..	3 601 G9K 0..	3 601 G9M 0..
Opptatt effekt	W	1700	1700	1700	1700	1700
Avgitt effekt	W	1010	1010	1010	1010	1010
Nominelt turtall	o/min	11500	11500	9300	9300	7500
Turtallinnstillingsområde	o/min	–	2800–11500	2800–9300	–	2200–7500
Maks. slipeskivediameter	mm	125	125	125	150	125
Slipespindelgjenger		M 14	M 14	M 14	M 14	M 14
Maks. gjengelengde på slipespindelen	mm	22,2	22,2	22,2	22,2	22,2
Turtallsinnstilling		–	●	●	–	●
Konstantelektronikk		●	●	●	●	●
Gjenstartbeskyttelse		●	●	●	●	●
Startstrømbegrensing		●	●	●	●	●
Tilbakeslagsutkobling		●	●	●	●	●

Vekt i samsvar med EPTA-Procedure 01:2014

– Med vibrasjonsdempende ekstrahåndtak	kg	2,4	2,4	2,4	2,5	2,4
– Med standard ekstrahåndtak	kg	2,3	2,3	2,3	2,4	2,3
Kapslingsgrad		□/	□/	□/	□/	□/

Angivelsene gjelder for merkespenning [U] på 230 V. Ved avvikende spenning og på utførelser for bestemte land kan disse angivelsene variere.

Vinkelsliper	GWS	19-125 CI	19-125 CIE	19-150 CI	19-125 CIST
Artikkelnummer		3 601 G9N 0..	3 601 G9P 0..	3 601 G9R 0..	3 601 G9S 0..
Opptatt effekt	W	1900	1900	1900	1900
Avgitt effekt	W	1220	1220	1220	1220
Nominelt turtall	o/min	11500	11500	9700	7800
Turtallinnstillingsområde	o/min	–	2800–11500	–	–
Maks. slipeskivediameter	mm	125	125	150	125
Slipespindelgjenger		M 14	M 14	M 14	M 14
Maks. gjengelengde på slipespindelen	mm	22,2	22,2	22,2	22,2
Turtallsinnstilling		–	●	–	–
Konstantelektronikk		●	●	●	●
Gjenstartbeskyttelse		●	●	●	●
Startstrømbegrensing		●	●	●	●
Tilbakeslagsutkobling		●	●	●	●

Vekt i samsvar med EPTA-Procedure 01:2014

– Med vibrasjonsdempende ekstrahåndtak	kg	2,4	2,4	2,5	2,4
– Med standard ekstrahåndtak	kg	2,3	2,3	2,4	2,3

Vinkelsliper	GWS	19-125 CI	19-125 CIE	19-150 CI	19-125 CIST
Kapslingsgrad		□/	□/	□/	□/

Angivelsene gjelder for merkespenning [U] på 230 V. Ved avvikende spenning og på utførelser for bestemte land kan disse angivelsene variere.

Støy-/vibrasjonsinformasjon

	GWS	9-115	9-125	11-125	12-125 CI	12-125 CI
Artikkelnummer		3 601 G9B 0..	3 601 G9C 0..	3 601 G9D 0..	3 601 G93 06.	3 601 G93 0G.

Støyemisjon fastsatt i henhold til **EN 60745-2-3**.

Vanlig A-støynivå for elektroverktøyet

Lydtrykknivå	dB(A)	90	90	91	91	91
Lydeffektnivå	dB(A)	101	101	102	102	102
Usikkerhet K	dB	3	3	3	3	3

Bruk hørselvern!

Vibrasjon totalt a_h (vektorsum av tre retninger) og usikkerhet K fastsatt i henhold til **EN 60745-2-3**:

Overflatesliping (grovsliping):

a_h	m/s^2	5	5	5	6	6
K	m/s^2	1,5	1,5	1,5	1,5	1,5

Sliping med slipeblad:

a_h	m/s^2	1,5	1,5	2	2	2
K	m/s^2	1,5	1,5	1,5	1,5	1,5

	GWS	13-125 CI	13-125 CIE	15-125 CIE	15-125 Inox
Artikkelnummer		3 601 G9E 0..	3 601 G9F 0..	3 601 G96 0..	3 601 G9X 0..

Støyemisjon fastsatt i henhold til **EN 60745-2-3**.

Vanlig A-støynivå for elektroverktøyet

Lydtrykknivå	dB(A)	91	91	92	92
Lydeffektnivå	dB(A)	102	102	103	103
Usikkerhet K	dB	3	3	3	3

Bruk hørselvern!

Vibrasjon totalt a_h (vektorsum av tre retninger) og usikkerhet K fastsatt i henhold til **EN 60745-2-3**:

Overflatesliping (grovsliping):

a_h	m/s^2	6	6	6	5
K	m/s^2	1,5	1,5	1,5	1,5

Sliping med slipeblad:

a_h	m/s^2	2	2	4	2
K	m/s^2	1,5	1,5	1,5	1,5

	GWS	17-125 CI	17-125 CIE	17-125 CIT	17-150 CI	17-125 Inox
Artikkelnummer		3 601 G9G 0..	3 601 G9H 0..	3 601 G9J 0..	3 601 G9K 0..	3 601 G9M 0..

Støyemisjon fastsatt i henhold til **EN 60745-2-3**.

Vanlig A-støynivå for elektroverktøyet

Lydtrykknivå	dB(A)	92	92	91	92	92
Lydeffektnivå	dB(A)	103	103	102	103	103

	GWS	17-125 CI	17-125 CIE	17-125 CIT	17-150 CI	17-125 Inox
Usikkerhet K	dB	3	3	3	3	3

Bruk hørselvern!

Vibrasjon totalt a_h (vektorsum av tre retninger) og usikkerhet K fastsatt i henhold til **EN 60745-2-3**:

Overflatesliping (grovsliping):

a_h	m/s^2	6	6	5,5	7	5
K	m/s^2	1,5	1,5	1,5	1,5	1,5

Sliping med slipeblad:

a_h	m/s^2	4	4	2,5	2,5	2
K	m/s^2	1,5	1,5	1,5	1,5	1,5

	GWS	19-125 CI	19-125 CIE	19-150 CI	19-125 CIST
Artikkelnummer		3 601 G9N 0..	3 601 G9P 0..	3 601 G9R 0..	3 601 G9S 0..

Støyemisjon fastsatt i henhold til **EN 60745-2-3**.

Vanlig A-støynivå for elektroverktøyet

Lydtrykknivå	dB(A)	91	91	92	91
Lydeffektnivå	dB(A)	102	102	103	102
Usikkerhet K	dB	3	3	3	3

Bruk hørselvern!

Vibrasjon totalt a_h (vektorsum av tre retninger) og usikkerhet K fastsatt i henhold til **EN 60745-2-3**:

Overflatesliping (grovsliping):

a_h	m/s^2	6	6	7	5
K	m/s^2	1,5	1,5	1,5	1,5

Sliping med slipeblad:

a_h	m/s^2	4	4	2,5	2
K	m/s^2	1,5	1,5	1,5	1,5

Vibrasjonsverdien som er angitt i disse anvisningene er målt iht. en standardisert målemetode og kan brukes til sammenligning av elektroverktøy med hverandre. Det egner seg også til en foreløpig vurdering av vibrasjonsbelastningen.

Det angitte vibrasjonsnivået representerer de hovedsakelige anvendelsene til elektroverktøyet. Hvis elektroverktøyet brukes til andre oppgaver, med avvikende innsatsverktøy eller utilstrekkelig vedlikehold, kan imidlertid vibrasjonsnivået avvike. Dette kan føre til en betydelig økning av vibrasjonsbelastningen over hele arbeidstidsrommet.

Til en nøyaktig vurdering av vibrasjonsbelastningen skal det også tas hensyn til de tidene maskinen er slått av eller går, men ikke virkelig brukes. Dette kan tydelig redusere vibrasjonsbelastningen over hele arbeidstidsrommet.

Bestem ekstra sikkerhetstiltak til beskyttelse av brukeren mot vibrasjonenes virkning, som for eksempel: Vedlikehold av elektroverktøy og innsatsverktøy, holde hendene varme, organisere arbeidsforløpene.

Montering

Montere verneinnretning

- Før alle arbeider på elektroverktøyet utføres må støpselet trekkes ut av stikkkontakten.

Merknad: Etter brudd på slipeskiven under drift eller skader på festeinnretningene på verneakselet/elektroverktøyet må elektroverktøyet omgående sendes inn til kundeservice. Adresser se avsnittet "Kundeservice og kundeveiledning".

Vernedekselet for sliping

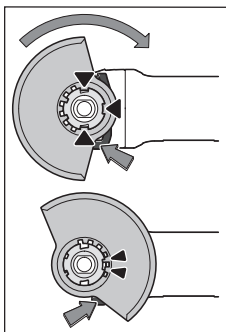

Legg vernedekselet (7) på festet på elektroverktøyet. Kodetappene på vernedekselet skal stemme overens med festet. Mens du gjør dette, trykker du på utløerspaken (1) og holder den inne.

Trykk vernedekselet (7) på spindelhalsen helt til kragen på vernedekselet sitter på flensen til elektroverktøyet, og drei vernedekselet til det høres at det festes.

Tilpass plasseringen av vernedekselet (7) etter arbeidsoperasjonen. Dette gjør du ved å trykke utløerspaken (1) opp og dreie vernedekselet (7) til ønsket stilling.

- ▶ **Still alltid inn vernedekselet (7) slik at begge tappene på utløerspaken (1) griper inn i de tilsvarende utsparingene til vernedekselet (7).**
- ▶ **Still inn vernedekselet (7) slik at gnistregn i retning brukeren unngås.**
- ▶ **Vernedekselet (7) skal bare kunne dreies ved aktivisering av utløerspaken (1) ! Ellers må elektroverktøyet ikke brukes videre og må leveres til kundeservice.**

Merknad: Kodetappene på vernedekselet (7) sikrer at bare et vernedekselet som passer til elektroverktøyet, kan monteres.

Støvsugsdeksel for sliping

Ved sliping av maling, lakk og plast ved bruk av hardmetall-koppeskiver (10) kan du bruke støvsugsdekselet (8), slik at lite støv slippes ut i omgivelsene. Støvsugsdekselet (8) er ikke egnet for bearbeiding av metall.

En egnet støvsuger fra Bosch kan kobles til støvsugsdekselet (8).

Støvsugsdekselet (8) monteres som vernedekselet (7). Børsteringen kan skiftes ut.

Vernedekselet for kapping

- ▶ **Ved kapping med bundne slipemidler må du alltid bruke vernedekselet for kapping (6).**
- ▶ **Sørg for tilstrekkelig støvsug ved kapping i stein.**

Vernedekselet for kapping (6) monteres som vernedekselet for sliping (7).

Støvsugsdeksel for kapping med styreskinner

Avsugshetten for kapping med styreskinner (18) monteres som vernedekselet for sliping.

Håndbeskyttelse

- ▶ **Monter alltid håndbeskyttelsen når du skal arbeide med gummislipeskiven (22) eller koppbørsten/skivebørsten/lamellslipeskiven (20).**

Fest håndbeskyttelsen (20) med ekstrahåndtaket (5).

Ekstrahåndtak

- ▶ **Du må ikke bruke elektroverktøyet uten ekstrahåndtaket (5).**
- ▶ **Ikke fortsett å bruke elektroverktøyet hvis ekstrahåndtaket er skadet. Du må aldri endre på ekstrahåndtaket.**

Skru fast ekstrahåndtaket (5) til høyre eller venstre på girhodet, avhengig av hvordan du arbeider.

Vibrasjonsdempende ekstrahåndtak



Skru fast ekstrahåndtaket (5) til høyre eller venstre på girhodet, avhengig av

hvordan du arbeider.

Det vibrasjonsdempende ekstrahåndtaket gir mulighet til sikrere og mer komfortabelt arbeid med lite vibrasjoner.

- ▶ **Du må ikke bruke elektroverktøyet uten ekstrahåndtaket (5).**
- ▶ **Du må aldri endre på ekstrahåndtaket.**

Ekstrahåndtaket må ikke brukes hvis det er skadet.

Montere slipeverktøy

- ▶ **Før alle arbeider på elektroverktøyet utføres må støpselet trekkes ut av stikkkontakten.**
- ▶ **Ikke berør slipe- og kappeskiver før de er avkjølt.** Skivene blir svært varme under arbeidet.

Rengjør slipespindelen (16) og alle delene som skal monteres.

Trykk på spindelåseknappen (2) for å låse slipespindelen når du skal spenne fast og løse slipeverktøyet.

- ▶ **Trykk på spindelåseknappen bare når slipespindelen er stanset.** Elektroverktøyet kan ta skade hvis det velter.

Slipe-/kappeskive

Vær oppmerksom på målene til slipeverktøyet.

Hulldiameteren må passe til festflensen. Bruk ikke adaptere eller reduksjonsstykker.

Ved bruk av diamantkappeskiver må du passe på at rotasjonsretningsspil på diamantkappeskiven og elektroverktøyet rotasjonsretning (se rotasjonsretningspil på girhodet) stemmer overens.

Monteringsrekkefølgen vises på siden med illustrasjoner.

For å feste slipe-/kappeskiven skrur du på spennmutteren (14) og strammer den med hakenøkkelen (se „Hurtigspennmutter SDS-clic“, Side 131).

- ▶ **Etter montering av slipeverktøyet og før innkoblingen må du sjekke om slipeverktøyet er korrekt montert og kan dreies fritt. Pass på at slipeverktøyet ikke kommer borti vernedekselet eller andre deler.**

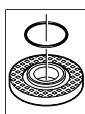

En plastdel (o-ring) er satt inn rundt sentreringskragen i festflensen (9). Hvis o-ring mangler eller er skadet, må festflensen (9) skiftes ut før videre bruk.

Lamellslipeskive

- **Monter alltid håndbeskyttelsen når du skal arbeide med lamellslipeskiven (20).**

Gummislipeskive

- **Monter alltid håndbeskyttelsen (20) når du skal arbeide med gummislipeskiven (22).**

Monteringsrekkefølgen vises på siden med illustrasjoner. Skru på rundmutteren (24), og stram den med tohullsnøkkelen.

Koppbørste/skivebørste

- **Monter alltid håndbeskyttelsen når du skal arbeide med koppbørsten eller skivebørsten (20).**

Monteringsrekkefølgen vises på siden med illustrasjoner. Koppbørsten/skivebørsten må kunne skrues så langt på slipespindelen at den ligger fast på slipespindelens flens på enden av slipespindelgjengene. Stram koppbørsten/skivebørsten med en fastnøkkel.

Hurtigspennmutter SDS-*clie*

For enkelt skifte av slipeverktøy uten bruk av andre verktøy kan du istedenfor spennmutteren (14) bruke hurtigspennmutteren (13).

- **Hurtigspennmutteren (13) må kun brukes til slipe- eller kappeskiver.**

Bruk bare en feilfri, uskadet hurtigspennmutter (13).

Når du skrur den på, må du passe på at siden med tekst på hurtigspennmutteren (13) ikke vender mot slipeskiven. Pilen må peke mot indeksmerket (26).

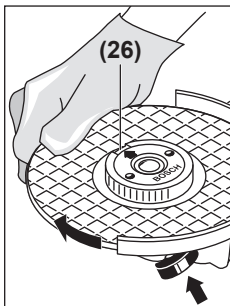

Trykk på spindelåseknappen (2) for å låse slipespindelen. For å låse hurtigspennmutteren dreier du slipeskiven hardt med urviseren.

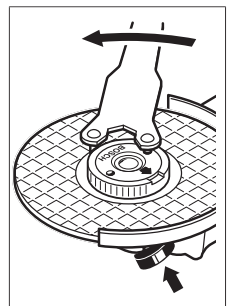

En hurtigspennmutter som er festet riktig og er uskadet, kan løsnes ved at du dreier den riflede ringen for hånd mot urviseren. **En hurtigspennmutter som sitter fast, må aldri løsnes med en tang. Bruk tohullsnøkkelen.** Sett tohullsnøkkelen som vist på bildet.

Tillatte slipeverktøy

Du kan bruke alt slipeverktøy som er nevnt i denne bruksanvisningen.

Det benyttede slipeverktøyets tillatte turtall [o/min] eller periferhastighet [m/s] må være i samsvar med angivelsene i tabellen nedenfor.

Du må derfor kontrollere tillatt **turtall eller periferhastighet** på etiketten til slipeverktøyet.

	Maks. [mm]	[mm]			
	D	b	d	[o/min]	[m/s]
	115	7	22,2	11500	80
	125	7	22,2	11500	80
	150	7	22,2	9300	80
	115	-	-	11500	80
	125	-	-	11500	80
	75	30	M 14	11500	45
		82	-	M 14	11500

Dreie girhodet (se bilde A)

- **Før alle arbeider på elektroverktøyet utføres må støpselet trekkes ut av stikkkontakten.**

Du kan dreie girhodet i trinn på 90°. Dermed kan av/på-bryteren settes i en gunstigere posisjon for brukeren i spesielle situasjoner, for eksempel for venstrehendte. Skru de fire skruene helt ut. Sving girhodet forsiktig til den nye posisjonen, **uten å ta det fra huset**. Stram de fire skruene igjen.

Støv-/sponavsuging

Støv fra materialer som blyholdig maling, noen tresorter, mineraler og metall kan være helsefarlige. Berøring eller innånding av støv kan utløse allergiske reaksjoner og/eller åndedrettsykdommer hos brukeren eller personer som befinner seg i nærheten.

Visse typer støv som eike- eller bøkestøv gjelder som kreftfremkallende, spesielt i kombinasjon med tilsetningsstoffer til trebearbeidelse (kromat, trebeskyttelsesmidler). Asbestholdig materiale må kun bearbeides av fagfolk.

- Bruk helst et støvavsug som er egnet for dette materialet.
- Sørg for god ventilasjon av arbeidsplassen.
- Det anbefales å bruke en støvmaske med filterklasse P2.

Følg ditt lands gyldige forskrifter for de materialene som skal bearbeides.

- **Unngå støv på arbeidsplassen.** Støv kan lett antennes.

Bruk

Igangsetting

- **Ta hensyn til strømspenningen! Spenningen til strømkilden må stemme overens med angivelsene på elektroverktøyetstypeskilt. Elektroverktøy som er merket med 230 V kan også brukes med 220 V.**

Hvis elektroverktøyet brukes med en mobil generator som ikke har tilstrekkelig effektreserve eller ikke har egnet spenningsregulering med startstrømforsterkning, kan det oppstå effektreduksjon eller uvanlige reaksjoner ved innkobling.

Kontroller at generatoren er egnet, spesielt når det gjelder nettspenning og -frekvens.

Inn-/utkobling

For å **ta i bruk** elektroverktøyet skyver du av/på-bryteren **(3)** forover.

For å **låse** av/på-bryteren **(3)** trykker du av/på-bryteren **(3)** ned foran til den låses.

For å **slå av** elektroverktøyet slipper du av/på-bryteren **(3)**. Hvis den er låst, trykker du av/på-bryteren **(3)** ned bak en kort stund og slipper den.

- **Kontroller slipeverktøyet før bruk. Slipeverktøyet må være riktig montert, og må kunne rotere fritt. Test verktøyet i minst ett minutt uten belastning. Bruk ikke skadde, deformerte eller vibrerende slipeverktøy.**

Skadde slipeverktøy kan gå i stykker og forårsake personskader.

Beskyttelse mot ny innkobling

Beskyttelsen mot ny innkobling forhindrer en kontrollert start av elektroverktøyet etter avbrudd på strømtilførselen.

Turtallsinnstilling

(GWS 13-125 CIE / GWS 15-125 CIE / GWS 15-125 Inox / GWS 17-125 CIE / GWS 17-125 CIT / GWS 17-125 Inox / GWS 19-125 CIE)

Med hjulet for turtallsinnstilling **(4)** kan du stille inn nødvendig turtall også under arbeidet. Tabellen gir en oversikt over anbefalte produkter.

Materiale	Bruk	Innsatsverktøy	Posisjon stillhjul
Metall	Fjerning av maling	Slipeark	2 – 3
Tre, metall	Børste, fjerner rust	Stålbørste/slipeskive	3
Metall, stein	Slipe	Slipeskive	4 – 6
Metall	Skrubbing	Slipeskive	6
Metall	Kappe	Kappeskive	6
Stein	Kappe	Diamantkappeskive og styresleide (kapping av stein er bare tillatt med styresleide)	6

De angitte verdiene for turtallstrinnene er veiledende.

- **Det nominelle turtallet til tilbehøret må som minimum være likt maksimumsturtallet som er angitt på**

For å **slå på igjen** setter du av/på-bryteren **(3)** i utkoblet stilling og slår på elektroverktøyet på nytt.

Startstrømbegrensning

Den elektroniske startstrømbegrensningen begrenser effekten ved innkobling av elektroverktøyet og muliggjør drift med en 16 A-sikring.

Merknad: Dersom elektroverktøyet går med fullt turtall umiddelbart etter innkoblingen, betyr det at startstrømbegrensningen og beskyttelsen mot ny innkobling ikke fungerer. Elektroverktøyet må straks sendes inn til kundeservice, adresser se avsnittet "Kundeservice og kundeveiledning".

Tilbakeslagsutkobling

(GWS 12-125 CI / GWS 13-125 CI / GWS 13-125 CIE / GWS 15-125 CIE / GWS 15-125 Inox / GWS 17-125 CI / GWS 17-125 CIE / GWS 17-125 CIT / GWS 17-150 CI / GWS 17-125 Inox / GWS 19-125 CI / GWS 19-125 CIE / GWS 19-150 CI / GWS 19-125 CIST)



Ved plutselig tilbakeslag på elektroverktøyet, for eksempel blokkering under kapping, avbrytes strømforsyningen til motoren elektronisk.

For å **slå på igjen** setter du på/av-bryteren **(3)** i utkoblet posisjon og slår på elektroverktøyet på nytt.

Konstantelektronikk

(GWS 12-125 CI / GWS 13-125 CI / GWS 13-125 CIE / GWS 15-125 CIE / GWS 15-125 Inox / GWS 17-125 CI / GWS 17-125 CIE / GWS 17-125 CIT / GWS 17-150 CI / GWS 17-125 Inox / GWS 19-125 CI / GWS 19-125 CIE / GWS 19-150 CI / GWS 19-125 CIST)

Konstantelektronikken holder turtallet så å si konstant under tomgang og last og sikrer jevn effekt.

elektroverktøyet. Tilbehør som kjøres raskere enn det nominelle turtallet, kan gå i stykker og sprenges.

Informasjon om bruk

- ▶ **Før alle arbeider på elektroverktøyet utføres må støpselet trekkes ut av stikkkontakten.**
- ▶ **Vær forsiktig ved slissing i bærevegger, se avsnittet "Informasjon om statikk".**
- ▶ **Spenn fast emnet hvis det ikke ligger sikkert av egenvekten.**
- ▶ **Belast ikke elektroverktøyet så mye at det stopper.**
- ▶ **La elektroverktøyet gå noen minutter på tomgang etter sterk belastning, slik at innsatsverktøyet avkjøles.**
- ▶ **Ikke bruk elektroverktøyet med et kappesativ.**
- ▶ **Ikke berør slipe- og kappeskiver før de er avkjølt.** Skivene blir svært varme under arbeidet.

Lamellslipeskive

Med lamellslipeskiven (tilbehør) kan du også bearbeide buede overflater og profiler. Lamellslipeskiver har vesentlig lengre levetid, lavere støynivå og lavere slipetemperaturer enn konvensjonelle slipeskiver.

Skrubbing

- ▶ **Bruk aldri kappeskiver til grovsliping.**

Ved skrubbing oppnår du best resultat med innstillingsvinkel på 30 til 40°. Beveg elektroverktøyet frem og tilbake med moderat trykk. Da unngår du at emnet blir for varmt eller misfarges, og det oppstår ingen spor.

Kapping av metall

- ▶ **Ved kapping med bundne slipemidler må du alltid bruke vernedekselet for kapping (6).**

Ved kappesliping må du arbeide med moderat kappehastighet tilpasset materialet. Du må ikke utøve trykk, pendle eller vippe på kappeskiven.

Du må ikke bremse kappeskiver som stanses, ved å trykke imot på siden.

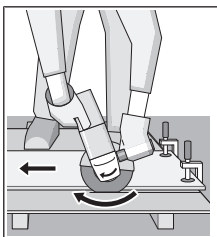

Elektroverktøyet må alltid føres i motløp. Ellers er det fare for at det trykkes **ukontrollert** ut av snittet. Ved kapping av profiler og firkantør lønner det seg å begynne kappingen på det minste tverrsnittet.

Kapping av stein

- ▶ **Sørg for tilstrekkelig støvavsug ved kapping i stein.**
- ▶ **Bruk en støvmaske.**
- ▶ **Elektroverktøyet må kun brukes til tørrkapping/tørrsliping.**

Ved kapping av stein bør det helst brukes en diamantkappeskive.

Hvis det brukes støvavsugsdeksel for kapping med styreskinner (**18**), må støvsugeren være godkjent for bruk på steinstøv. Bosch tilbyr egnede støvsugere.

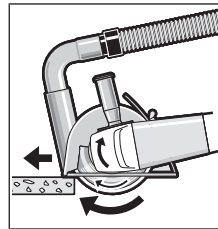

Slå på elektroverktøyet, og sett det på emnet med den fremre delen av styreskinnen. Skyv elektroverktøyet med moderat hastighet, tilpasset materialet som bearbeides.

Ved kapping av spesielt harde materialer, f.eks.

betong med høyt kiselinnhold, kan diamantkappeskiven bli overopphetet og dermed skades. En gnistkrans rundt diamantkappeskiven er et tydelig tegn på dette.

Hvis dette skulle skje, avbryter du kappingen og lar diamantkappeskiven gå en kort stund med maksimalt turtall, slik at den avkjøles.

Hvis arbeidet går merkbart langsommere, og hvis det er en gnistkrans rundt kappeskiven, er det tegn på at diamantkappeskiven er sløv. Du kan slippe den igjen ved å foreta korte snitt i slipende materiale, f.eks. kalksandstein.

Informasjon om statikk

Slisser i bærevegger er underlagt standarden DIN 1053 del 1 eller nasjonale bestemmelser. Disse forskriftene må overholdes. Rådfør deg med ansvarlig fagperson eller byggeledelsen før arbeidet igangsettes.

Service og vedlikehold

Vedlikehold og rengjøring

- ▶ **Før alle arbeider på elektroverktøyet utføres må støpselet trekkes ut av stikkkontakten.**
- ▶ **Hold selve elektroverktøyet og ventilasjonsslissene alltid rene, for å kunne arbeide bra og sikkert.**
- ▶ **Bruk om mulig et avsugsanlegg ved ekstreme forhold på arbeidsplassen. Blås ventilasjonsslissene rene ofte, og koble til en feilstrømvernebryter (PRCD).** Ved bearbeidelse av metall kan det sette seg lededyktig støv inne i elektroverktøyet. Beskyttelsesisolasjonen til elektroverktøyet kan innskrenkes.

Tilbehøret må lagres og behandles med omhu.

Hvis det er nødvendig å skifte ut tilkoblingsledningen, må dette gjøres av **Bosch** eller godkjente **Bosch**-serviceverksteder, slik at det ikke oppstår fare for sikkerheten.

Kundeservice og kundeveiledning

Kundeservice hjelper deg ved spørsmål om reparasjon og vedlikehold av produktet ditt og reservedelene. Du finner også sprengskisser og informasjon om reservedeler på **www.bosch-pt.com**

Boschs kundeveilederteam hjelper deg gjerne hvis du har spørsmål om våre produkter og tilbehør.

Ved alle forespørsler og reservedelsbestillinger må du oppgi det 10-sifrede produktnummeret som er angitt på produktets typeskilt.

Norsk

Robert Bosch AS
Postboks 350
1402 Ski
Tel.: 64 87 89 50
Faks: 64 87 89 55

Du finner adresser til andre verksteder på:

www.bosch-pt.com/serviceaddresses

Deponering

Elektroverktøy, tilbehør og emballasje må leveres inn til miljøvennlig gjenvinning.



Elektroverktøy må ikke kastes i vanlig søppell

Bare for land i EU:

Jf. det europeiske direktivet 2012/19/EU vedr. gamle elektriske og elektroniske apparater og tilpassingen til nasjonale lover må gammelt elektroverktøy som ikke lenger kan brukes, samles inn og leveres inn til en miljøvennlig resirkulering.

Suomi**Turvallisuusohjeet****Sähkötyökalujen yleiset turvallisuusohjeet**

VAROITUS Lue kaikki turvallisuus- ja käyttöohjeet. Turvallisuus- ja käyttöohjeiden noudattamisen laiminlyönti saattaa johtaa sähköiskun, tulipaloon ja/tai vakavaan loukkaantumiseen.

Säilytä kaikki turvallisuus- ja käyttöohjeet tulevaa käyttöä varten.

Turvallisuusohjeissa käytetty nimitys "sähkötyökalu" tarkoittaa verkkokäyttöistä sähkötyökalua tai akkukäyttöistä sähkötyökalua.

Työpaikan turvallisuus

- ▶ **Pidä työskentelyalue siistinä ja hyvin valaistuna.** Työpaikan epäjärjestys tai valaisemattomat työalueet voivat johtaa tapaturmiin.
- ▶ **Älä työskentele sähkötyökalulla räjähdysalttiissa ympäristössä, jossa on palavaa nestettä, kaasua tai pölyä.** Sähkötyökalu muodostaa kipinöitä, jotka saattavat sytyttää pölyn tai höyryn.
- ▶ **Pidä lapset ja sivulliset loitolla sähkötyökalua käytäessäsi.** Voit menettää työkalun hallinnan, jos suuntaat huomiosi muualle.

Sähköturvallisuus

- ▶ **Sähkötyökalun pistotulpan tulee sopia pistorasiaan. Pistotulppaa ei saa muuttaa millään tavalla. Älä käytä minkäänlaisia pistorasia-adaptoreita maadoitettujen**

sähkötyökalujen kanssa. Alkuperäisessä kunnossa olevat pistotulpat ja sopivat pistorasiat vähentävät sähköiskun vaaraa.

- ▶ **Vältä maadoitettujen pintojen, kuten putkien, patteiden, liesien tai jääkaappien koskettamista.** Sähköiskun vaara kasvaa, jos kehosi on maadoitettu.
- ▶ **Älä altista sähkötyökalua sateelle tai kosteudelle.** Veden pääsy sähkötyökalun sisään kasvattaa sähköiskun riskiä.
- ▶ **Älä käytä verkkojohtoa väärin. Älä käytä johtoa sähkötyökalun kantamiseen tai ripustamiseen äläkä irrota pistotulppaan pistorasiasta johdosta vetämällä. Pidä johto loitolla kuumuudesta, öljyistä, terävistä reunoista ja liikkuvista osista.** Vahingoittuneet tai sotkeutuneet johdot kasvattavat sähköiskun vaaraa.
- ▶ **Kun työskentelet sähkötyökalun kanssa ulkona, käytä ainoastaan ulkokäyttöön soveltuvaa jatkojohtoa.** Ulkokäyttöön soveltuvan jatkojohdon käyttö pienentää sähköiskun vaaraa.
- ▶ **Jos sähkötyökalun kanssa on pakko työskennellä kosteassa ympäristössä, tällöin on käytettävä vikavirtasuojakytkintä.** Vikavirtasuojakytkimen käyttö vähentää sähköiskun vaaraa.

Henkilöturvallisuus

- ▶ **Ole valpas, tarkkaavainen ja noudata tervettä järkeä sähkötyökalua käytäessäsi. Älä käytä sähkötyökalua, jos olet väsynyt tai huumeiden, alkoholin tai lääkkeiden vaikutuksen alaisena.** Hetken tarkkaamattomuus sähkötyökalua käytettäessä saattaa johtaa vakavaan loukkaantumiseen.
- ▶ **Käytä henkilönsuojavarusteita. Käytä aina suoja-laseja.** Henkilönsuojavarustuksen (esim. pölynaamari, luis-tamattomat turvajalkineet, suojakypäri tai kuulonsuojai-met kulloisenkin tehtävän mukaan) käyttö vähentää louk-kaantumisriskiä.
- ▶ **Estä tahaton käynnistyminen. Varmista, että käynnis-tyskytkin on kytketty pois päältä ennen kuin yhdistät työkalun sähköverkkoon ja/tai akkuun, otat työkalun käteen tai kannat sitä.** Jos kannat sähkötyökalua sormi käynnistyskytkimellä tai kytket sähkötyökalun pistotulpan pistorasiaan käynnistyskytkimen ollessa käyntiasen-nossa, altistat itsesi onnettomuuksille.
- ▶ **Poista mahdollinen säätötyökalu tai kiinnitysavain ennen kuin käynnistät sähkötyökalun.** Kiinnitysavain tai säätötyökalu, joka on unohdettu paikalleen sähkötyökalun pyöriivään osaan, saattaa aiheuttaa tapaturman.
- ▶ **Vältä kurkottelua. Varmista aina tukeva seisoma-asento ja tasapaino.** Tämä parantaa sähkötyökalun hal-littavuutta odottamattomissa tilanteissa.
- ▶ **Käytä tarkoitukseen soveltuvia vaatteita. Älä käytä löysiä työvaatteita tai koruja. Pidä hiukset, vaatteet ja käsineet loitolla liikkuvista osista.** Väljät vaatteet, ko-rut ja pitkät hiukset voivat takertua liikkuviin osiin.
- ▶ **Jos laitteissa on pölynpoistolaitantä, varmista, että se on kytketty oikein ja toimii kunnolla.** Pölynpoistojär-jestelmän käyttö vähentää pölyn aiheuttamia vaaroja.

Sähkötyökalun käyttö ja huolto

- ▶ **Älä ylikuormita sähkötyökalua. Käytä kyseiseen työhön tarkoitettua sähkötyökalua.** Sopivan tehoisella sähkötyökalulla teet työt paremmin ja turvallisemmin.
- ▶ **Älä käytä sähkötyökalua, jota ei voi käynnistää ja pysäyttää käynnistyskytkimestä.** Sähkötyökalu, jota ei voi enää hallita käynnistyskytkimellä, on vaarallinen ja täytyy korjauttaa.
- ▶ **Irrota pistotulppa pistorasiasta ja/tai akku sähkötyökalusta, ennen kuin suoritat säätöjä, vaihdat tarvikkeita tai viet sähkötyökalun säilytyspaikkaansa.** Nämä varoimenpiteet estävät sähkötyökalun tahattoman käynnistymisen.
- ▶ **Säilytä sähkötyökalut poissa lasten ulottuvilta, kun niitä ei käytetä. Älä anna sellaisten henkilöiden käyttää sähkötyökalua, joilla ei ole tarvittavaa käyttökoke-musta tai jotka eivät ole lukeneet tätä käyttöohjetta.** Sähkötyökalut ovat vaarallisia, jos niitä käyttävät kokemattomat henkilöt.
- ▶ **Pidä sähkötyökalut hyvässä kunnossa. Tarkista liikkuvat osat virheellisen kohdistuksen tai jumittumisen varalta. Varmista, ettei sähkötyökalussa ole murtuneita osia tai muita toimintaa häiritseviä vikoja. Jos havaitset vikoja, korjautta sähkötyökalu ennen käyttöä.** Monet tapaturmat johtuvat huonosti huolletuista sähkötyökaluista.
- ▶ **Pidä leikkausterät terävinä ja puhtaina.** Asianmukaisesti huolletut leikkaustyökalut, joiden leikkausreunat ovat teräviä, eivät jumitu herkästi ja niitä on helpompi hallita.
- ▶ **Käytä sähkötyökaluja, tarvikkeita, ruuvauskärkiä jne. näiden ohjeiden, käyttöolosuhteiden ja työtehtävän mukaisesti.** Sähkötyökalun määräystenvastainen käyttö saattaa aiheuttaa vaaratilanteita.

Huolto

- ▶ **Sähkötyökalun saa korjata vain valtuutettu huoltoasentaja. Korjaustöihin saa käyttää vain alkuperäisiä varaosia.** Tämä varmistaa sen, että sähkötyökalu pysyy turvallisena.

Kulmahiomakoneen turvallisuusohjeet

Laikkahiontaa, hiomakarhiontaa, teräsharjausta ja katkaisuleikkausta koskevat yleiset turvallisuusohjeet

- ▶ **Tämä sähkötyökalu on tarkoitettu laikkahionta-, pyöröhionta-, teräsharjaus- ja katkaisutöihin. Lue kaikki tämän sähkötyökalun mukana toimitetut varoitukset, ohjeet, kuvat ja tekniset tiedot.** Alla mainittujen ohjeiden noudattamisen laiminlyönti saattaa aiheuttaa sähköiskun, tulipalon ja/tai vakavan loukkaantumisen.
- ▶ **Tätä sähkötyökalua ei suositella tiettyihin tehtäviin, esimerkiksi kiillotustöihin.** Sähkötyökalun käyttötarkoituksen vastaiset työt voivat aiheuttaa vaaratilanteita ja tapaturmia.
- ▶ **Käytä vain työkalun valmistajan suunnittelemaa ja suosittelemaa käyttötarvikkeita.** Vaikka käyttötarvikkeen

pystyisi kiinnittämään sähkötyökaluun, tämä ei välttämättä takaa käyttöturvallisuutta.

- ▶ **Käyttötarvikkeen nimelliskierrosnopeuden täytyy olla vähintään yhtä suuri kuin sähkötyökaluun merkitty maksimikierrosnopeus.** Nimelliskierrosnopeus nopeammin pyörivät käyttötarvikkeet voivat murtua ja sinkoutua ympäriinsä.
- ▶ **Käyttötarvikkeen ulkohalkaisijan ja vahvuuden täytyy olla kyseiselle sähkötyökalulle säädetyissä rajoissa.** Väärän kokoisia käyttötarvikkeita ei pystytä suojaamaan ja hallitsemaan kunnolla.
- ▶ **Kierrekiinnitteisten käyttötarvikkeiden täytyy sopia kulmahiomakoneen karan kierteeseen. Laippakiinnitteisten käyttötarvikkeiden reiän täytyy sopia laipan kiinnityskohdan halkaisijalle.** Sähkötyökalun kiinnityskohtaan sopimattomat käyttötarvikkeet pyörivät epätaisisesti, tärisevät voimakkaasti ja voivat aiheuttaa työkalun hallinnan menettämisen.
- ▶ **Älä käytä vaurioitunutta käyttötarviketta. Tarkista ennen jokaista käyttökertaa, ettei käyttötarvikkeessa ole vaurioita (esimerkiksi hiomalaikan säröt ja halkeamat, hiomalautasen halkeamat tai liiallinen kuluneisuus, teräsharjan irronneet tai katkenneet langat). Jos sähkötyökalu tai käyttötarvike on pudonnut lattialle, tarkista ne vaurioiden varalta tai asenna ehjä käyttötarvike. Käyttötarvikkeen tarkistamisen ja asentamisen jälkeen poistu kaikkien paikalla olijoiden kanssa käyttötarvikkeen pyörintätason alueelta ja käytä sähkötyökalua suurimmalla tyhjäkäyntinopeudella minuutin ajan.** Vaurioituneet käyttötarvikkeet rikkoutuvat tavallisesti tämän testausjakson aikana.
- ▶ **Käytä henkilönsuojaimia. Käytä käyttökohteen mukaan kasvojen suojausta, silmiensuojausta tai suojalaseja. Käytä tarvittaessa hengityssuojausta, kuulosuojaimia, työkasineita ja pieniltä hioma- tai työkappale-siiruilta suojaavaa essua.** Silmiensuojaimen täytyy pystyä suojaamaan silmiä erilaisissa töissä syntyviltä kipinäoilta ja epäpuhtauksilta. Hengityssuojaimen tai hengitysnaamarin täytyy suodattaa työssä syntyvät hiukkaset. Pitkäaikainen altistuminen voimakkaalle melulle voi aiheuttaa kuuroutumisen.
- ▶ **Pidä sivulliset turvallisella etäisyydellä työpisteestä. Kaikkien työpisteeseen tulevien täytyy käyttää henkilönsuojaimia.** Työkappaleesta tai rikkoutuneesta käyttötarvikkeesta irronneet sirut voivat sinkoutua ympäriinsä ja aiheuttaa tapaturmia työpisteen välittömässä läheisyydessä.
- ▶ **Pidä sähkötyökalusta kiinni sen eristetyistä kahvapoistoista, kun teet sellaisia töitä, joissa käyttötarvike voi koskettaa piilossa olevia sähköjohtoja tai laitteen omaa virtajohtoa.** Jos käyttötarvike koskettaa virrallista sähköjohtoa, tämä voi tehdä sähkötyökalun suojaamattomat metalliosat virrallisiksi ja aiheuttaa sähköiskun laitteen käyttäjälle.
- ▶ **Pidä virtajohto turvallisella etäisyydellä pyörivästä käyttötarvikkeesta.** Jos menetät laitteen hallinnan, käyttötarvike voi leikata virtajohtoa tai takertua siihen ja vetää

tämän myötä kätesi tai käsivartesi pyörii käyttötarviketta vasten.

- ▶ **Älä missään tapauksessa aseta sähkötyökalua säilytysalustalle ennen kuin käyttötarvike on pysähtynyt.** Pyörivä käyttötarvike voi leikkautua pintaan ja aiheuttaa sähkötyökalun hallinnan menettämisen.
- ▶ **Älä pidä moottoria käynnissä, kun kannat sähkötyökalua.** Tahattoman kosketuksen yhteydessä pyörivä käyttötarvike voi takertua vaatteisiin ja vetää käyttötarvikkeen kehoasi vasten.
- ▶ **Puhdista sähkötyökalun tuuletusreiät säännöllisin väliajoin.** Moottorin tuuletin imee pölyä rungon sisään, missä liialliset pölykertymät metallipinnoilla voivat aiheuttaa sähköiskun.
- ▶ **Älä käytä sähkötyökalua palonarkojen materiaalien läheisyydessä.** Kipinät voivat sytyttää tämän tyyppiset materiaalit.
- ▶ **Älä käytä käyttötarvikkeita, jotka vaativat nestemäisiä jäähdytysaineita.** Veden tai muiden nestemäisten jäähdytysnesteiden käyttö voi aiheuttaa hengenvaarallisen sähköiskun.

Takapotku ja siihen liittyvät varoitukset

Takapotku on äkillinen reaktio, joka aiheutuu, jos pyörivä laikka, hiomalautanen, teräsharja tai muu käyttötarvike jumittuu tai takertuu kiinni. Jumittuminen tai kiinni takertuminen aiheuttaa pyörivän käyttötarvikkeen äkillisen pysähtymisen, jolloin sähkötyökalu tempautuu kiinnityspisteessä hallitsemattomasti käyttötarvikkeen pyörintäsuuntaa vastaan.

Jos esimerkiksi hiomalaikka jumittuu työkalupaleeseen, laikan reuna voi pureutua materiaaliin ja aiheuttaa takapotkun tai laikan kimmahduttamisen irti työkalupaleesta. Laikka voi kimmahduttaa käyttäjän suuntaan tai hänestä pois päin riippuen laikan liikesuunnasta jumittumiskohdassa. Hiomalaikat voivat myös murtua tällaisissa tilanteissa.

Takapotku on seuraus sähkötyökalun väärinkäytöstä ja/tai virheellisistä käyttötavoista tai -olosuhteista ja se voidaan välttää noudattamalla alla mainittuja varoitusmenetelmiä.

- ▶ **Pidä sähkötyökalu tukevassa otteessa ja työskentele sellaisessa asennossa, jossa pystyt hallitsemaan takapotkuvoimia.** Käytä aina lisäkahvaa (mikäli kuuluu varustukseen), jotta pystyt hallitsemaan mahdollisimman hyvin takapotkuja tai käynnistyksen yhteydessä syntyviä vääntöreaktioita. Laitteen käyttäjä pystyy hallitsemaan vääntöreaktioita tai takapotkuvoimia, kun asiainkuuluvia varoitusmenetelmiä noudatetaan.
- ▶ **Älä missään tapauksessa pidä kättä pyörivän käyttötarvikkeen lähellä.** Käyttötarvike voi sinkoutua takapotkutilanteessa kättäsi vasten.
- ▶ **Älä pidä kehoasi vaarallisella alueella, johon sähkötyökalu tempautuu takapotkutilanteessa.** Takapotku tempaa työkalun laikan liikesuuntaa vastaan jumittumiskohdassa.
- ▶ **Ole erityisen varovainen tehdessäsi töitä nurkkien, terävien reunojen yms. kohdalla. Vältä käyttötarvikkeen iskeviä liikkeitä ja jumittumista.** Nurkat, terävät reunat ja iskevät liikkeet voivat herkästi jumittaa pyörivän käyttö-

tarvikkeen ja aiheuttaa työkalun hallinnan menettämisen tai takapotkun.

- ▶ **Älä asenna ketjuterälaikkaa tai hammastettua sahanterää.** Sellaiset terät aiheuttavat herkästi takapotkun ja hallinnan menettämisen.

Laikkahionta- ja katkaisutöitä koskevat erityiset turvallisuusohjeet

- ▶ **Käytä vain sähkötyökalullasi suositeltuja laikkatyyppejä ja kyseiselle laikalle tarkoitettua suojusta.** Kyseiselle sähkötyökalulle sopimattomia laikkoja ei voida suojata riittävän hyvin ja siksi ne eivät ole turvallisia.
- ▶ **Keskisyvennyksellä varustettujen laikkojen hiomapiinnan täytyy olla suojuksen reunan tasoa sisempänä.** Epäasianmukaisesti asennettu laikka, joka ulottuu suojuksen reunan tason ulkopuolelle, ei ole riittävän hyvin suojattu.
- ▶ **Suojus täytyy asentaa sähkötyökaluun pitävästi ja parhaiten suojaavaan asentoon, niin että mahdollisimman pieni osuus laikan suojaamattomasta osasta osoittaa laitteen käyttäjään päin.** Suojus suojaa käyttäjää laikasta murtuvilta siruilta, tahattomalta laikan kosketukselta ja kipinoilta, jotka voivat sytyttää vaatteet palaamaan.
- ▶ **Laikka saa käyttää vain suosituksen mukaisin käyttökohteisiin. Esimerkki: älä hio katkaisulaikan kylkipinnalla.** Katkaisulaikat on tarkoitettu katkaisuhiontaan. Ne voivat murtua, jos niitä kuormitetaan sivusuuntaisesti.
- ▶ **Käytä vain ehjiä laikkalaippoja, joiden koko ja muoto sopivat valitsemallesi laikalle.** Asianmukaiset laikkalaipat tukevat laikkaa ja vähentävät näin laikan murtumisvaaraa. Katkaisulaikkojen laipat voivat olla erilaisia kuin hiomalaikkojen laipat.
- ▶ **Älä käytä pienemmäksi kuluneita laikkoja, joita on käytetty isoissa sähkötyökaluissa.** Isolle sähkötyökalulle tarkoitettu laikka ei sovellu pienempien työkalujen suuremmalle nopeudelle ja siksi se voi rikkoutua.

Katkaisutöitä koskevat lisäturvallisuusohjeet

- ▶ **Älä jumita katkaisulaikkaa tai paina työkalua liian suurella voimalla työkalupaleta vasten. Älä yritä leikata liian syvään.** Laikan liiallinen painaminen lisää kuormitusta ja laikan vääntymis- tai jumittumisvaaraa leikkausrassassa ja voi aiheuttaa takapotkun tai laikan murtumisen.
- ▶ **Älä asetu samaan linjaan pyörivään laikkaan nähden sen edessä tai takana.** Jos laikan liikesuunta on käyttökohteessa pois päin kehosta, mahdollinen takapotku voi tempaista pyörivän laikan ja sähkötyökalun suoraan käyttäjää kohti.
- ▶ **Jos laikka jumittuu tai keskeytät muusta syystä leikkaamisen, sammuta sähkötyökalu ja pidä laitetta paikallaan, kunnes laikka pysähtyy täydellisesti. Älä missään tapauksessa yritä poistaa katkaisulaikkaa leikkausrasta laikan pyöriessä, koska tämä voi aiheuttaa takapotkun.** Selvitä ja poista laikan jumittumisen aiheuttanut syy.
- ▶ **Älä käynnistä katkaisutoimintoa uudelleen työkalupaleessa. Anna laikan kiihtyä huipponopeuteen ja**

työnä laikka varovasti takaisin leikkausraan. Laikka saattaa jumittua, ponnahtaa leikkausurasta ulos tai aiheuttaa takapotkun, jos sähkötyökalu käynnistetään uudelleen työkappaleessa.

- ▶ **Tue paneelit ja muut suuret työkappaleet laikan jumittumis- ja takapotkuvaaran minimoimiseksi.** Suuret työkappaleet taipuvat herkästi oman painonsa vaikutuksesta. Tuet täytyy sijoittaa työkappaleen alle lähelle leikkausuraa ja työkappaleen reunoja laikan molemmille puoleille.
- ▶ **Ole erityisen varovainen, kun teet upotusleikkauksia tiiliseiniin tai muihin umpinaisiin käyttökohteisiin.** Materiaaliin uppoava laikka saattaa leikata kaasu- tai vesiputkia, sähköjohtoja tai muita osia, jotka voivat aiheuttaa takapotkun.

Hiomatöitä koskevat turvallisuusohjeet

- ▶ **Älä käytä liian suurta hiomapyöröpaperia. Noudata valmistajan suosituksia hiomapaperin valinnassa.** Hiomalautasta suuremmat hiomapaperit repeytyvät herkästi ja voivat aiheuttaa jumittumisen, laikan nopean kulumisen tai takapotkun.

Teräsharjasta koskevat turvallisuusohjeet

- ▶ **Muista että harjasta voi irrota yksittäisiä lankoja myös tavallisen käytön aikana. Älä ylikuormita lankoja painamalla harjaa liian voimakkaasti** Irronneet langat saattavat helposti lävistää ihon ja/tai ohuen kankaan.
- ▶ **Jos teräsharjauksessa suositellaan käyttämään suojusta, varmista, ettei teräslankalaikka tai harja voi koskettaa suojusta.** Teräslankalaikan tai harjan halkaisija voi kasvaa käyttökuormituksen ja keskipakovoimien vaikutuksesta.

Lisäturvallisuusohjeet

Käytä suojalaseja.



- ▶ **Käytä sopivia etsintälaitteita piilossa olevien syöttöjohtojen paikallistamiseksi, tai käänny paikallisen jakeluyltiön puoleen.** Kosketus sähköjohtoon saattaa johtaa tulipaloon ja sähköiskuun. Kaasuputken vahingoittaminen saattaa johtaa räjähdykseen. Vesijohdon puhkaisu aiheuttaa aineellisia vahinkoja tai saattaa johtaa sähköiskuun.
- ▶ **Älä koske hioma- tai katkaisulaikkoihin, ennen kuin ne ovat jäähtyneet.** Laikat kuumentuvat voimakkaasti käytön aikana.
- ▶ **Vapauta käynnistyskytkin ja kytke se off-asentoon, jos virransyöttö keskeytyy esim. sähkökatkoksen tai pistotulpan irrottamisen takia.** Tämä estää tahattoman uudelleenkäynnistyksen.
- ▶ **Varmista työkappaleen kiinnitys.** Kädellä pidettynä työkappale ei pysy luotettavasti paikallaan. Siksi se kannattaa kiinnittää ruuvipenkin tai puristimien avulla.

Tuotteen ja ominaisuuksien kuvaus



Lue kaikki turvallisuus- ja käyttöohjeet. Turvallisuus- ja käyttöohjeiden noudattamatta jättäminen voi johtaa sähköiskuun, tulipaloon ja/tai vakavaan loukkaantumiseen.

Huomioi käyttöohjeiden etuosan kuvat.

Määräyksenmukainen käyttö

Sähkötyökalu on tarkoitettu metalli- ja kivimateriaalien katkaisu-, hionta- ja harjaustöihin sekä kivimateriaalien poraustöihin timanttikorakuunuilla ilman veden käyttöä.

Hiontakatkaisulaikalla tehtävissä katkaisutöissä täytyy käyttää erityistä katkaisutöihin tarkoitettua suojusta.

Kivimateriaalin katkaisutyössä on järjestettävä riittävän tehokas pölynpoisto.

Sallituilla hiontatarvikkeilla sähkötyökalu voi käyttää hiekkapaperihiontaan.

Sähkötyökalu ei saa käyttää betonin hiontaan.

Kuvatut osat

Kuvattujen osien numerointi viittaa kuvasivulla olevaan sähkötyökulun kuvaan.

- (1) Suojuksen lukituksen avausvipu
- (2) Karan lukituspainike
- (3) Käynnistyskytkin
- (4) Kierrosluvun säätöpyörä (GWS 13-125 CIE / GWS 15-125 CIE / GWS 15-125 Inox / GWS 17-125 CIE / GWS 17-125 CIT / GWS 17-125 Inox / GWS 19-125 CIE)
- (5) Lisäkahva (eristetty kahvapinta)
- (6) Katkaisutöiden suojus^{a)}
- (7) Hiomatöiden suojus
- (8) Hiomatöiden imusuojus^{a)}
- (9) Kiinnityslaippa ja O-renkas
- (10) Kovametallinen kuppilaikka^{a)}
- (11) Hiomalaikka^{a)}
- (12) Katkaisulaikka^{a)}
- (13) Pikakiinnitysmutteri **SDS-clie**^{a)}
- (14) Kiinnitysmutteri
- (15) Kiinnitysmutterin laikka-avain^{a)}
- (16) Hiomakara
- (17) Kahva (eristetty kahvapinta)
- (18) Ohjaustuen avulla tehtävän katkaisutyön imusuojus^{a)}
- (19) Timanttikatkaisulaikka^{a)}
- (20) Käsisuojus^{a)}
- (21) Kuppiharja^{a)}
- (22) Kuminen hiomalautanen^{a)}
- (23) Hiomapyörä^{a)}
- (24) Rengasmutteri^{a)}

(25) Timanttiporakuunu^{a)}

a) Kuvassa näkyvä tai tekstissä mainittu lisätarvike ei kuulu vakiovarustukseen. Koko tarvikevalikoiman voit katsoa tarvikeohjelmastamme.

Tekniset tiedot

Kulmahiomakone	GWS	9-115	9-125	11-125	12-125 CI	12-125 CI
Tuotenumero		3 601 G9B 0..	3 601 G9C 0..	3 601 G9D 0..	3 601 G93 06.	3 601 G93 0G.
Nimellinen ottoteho	W	900	900	1 100	1 150	1 200
Antoteho	W	530	530	740	530	640
Nimellinen kierros-luku	min ⁻¹	11500	11 500	11 500	11 500	11 500
Kierrosluvun säätö-alue	min ⁻¹	-	-	-	-	-
Hiomalaikan maks. halkai-sija	mm	115	125	125	125	125
Hiomakaran kierre		M 14	M 14	M 14	M 14	M 14
Hiomakaran maks. kierre-pituus	mm	22,2	22,2	22,2	22,2	22,2
Kierrosluvun valinta		-	-	-	-	-
Vakioelektroniikka		-	-	-	●	●
Uudelleenikäynnistyssuoja		●	●	●	●	●
Käynnistysvirran rajoitin		●	●	●	●	●
Toiminnan pikapysäytys		-	-	-	●	●
Paino EPTA-Procedure 01:2014 -ohjeiden mukaan						
- Tärinävaimennetun lisä-kahvan kanssa	kg	2,1	2,1	2,3	2,3	2,3
- Vakiomallisen lisäkäh-vän kanssa	kg	2,0	2,0	2,2	2,2	2,2
Suojausluokka		□/II	□/II	□/II	□/II	□/II

Tiedot koskevat 230 V:n nimellisjännitettä [U]. Tästä poikkeavien jännitteiden ja maakohtaisten mallien yhteydessä nämä tie-dot voivat vaihdella.

Kulmahiomakone	GWS	13-125 CI	13-125 CIE	15-125 CIE	15-125 Inox
Tuotenumero		3 601 G9E 0..	3 601 G9F 0..	3 601 G96 0..	3 601 G9X 0..
Nimellinen ottoteho	W	1 300	1 300	1 500	1 500
Antoteho	W	700	700	820	820
Nimellinen kierros-luku	min ⁻¹	11 500	11 500	11 500	7 500
Kierrosluvun säätö-alue	min ⁻¹	-	2 800–11 500	2 800–11 500	2 200–7 500
Hiomalaikan maks. halkaisija	mm	125	125	125	125
Hiomakaran kierre		M 14	M 14	M 14	M 14
Hiomakaran maks. kierre-pituus	mm	22,2	22,2	22,2	22,2
Kierrosluvun valinta		-	●	●	●
Vakioelektroniikka		●	●	●	●
Uudelleenikäynnistyssuoja		●	●	●	●
Käynnistysvirran rajoitin		●	●	●	●
Toiminnan pikapysäytys		●	●	●	●
Paino EPTA-Procedure 01:2014 -ohjeiden mukaan					
- Tärinävaimennetun lisäkäh-vän kanssa	kg	2,3	2,3	2,4	2,4
- Vakiomallisen lisäkäh-vän kanssa	kg	2,2	2,2	2,3	2,3

Kulmahiomakone	GWS	13-125 CI	13-125 CIE	15-125 CIE	15-125 Inox
Suojausluokka		□/II	□/II	□/II	□/II

Tiedot koskevat 230 V:n nimellisjännitettä [U]. Tästä poikkeavien jännitteiden ja maakohtaisten mallien yhteydessä nämä tiedot voivat vaihdella.

Kulmahiomakone	GWS	17-125 CI	17-125 CIE	17-125 CIT	17-150 CI	17-125 Inox
Tuotenumero		3 601 G9G 0..	3 601 G9H 0..	3 601 G9J 0..	3 601 G9K 0..	3 601 G9M 0..
Nimellinen ottoteho	W	1 700	1 700	1 700	1 700	1 700
Antoteho	W	1 010	1 010	1 010	1 010	1 010
Nimellinen kierros-luku	min ⁻¹	11 500	11 500	9 300	9 300	7 500
Kierrosluvun säätö-alue	min ⁻¹	-	2 800-11 500	2 800-9 300	-	2 200-7 500
Hiomalaikan maks. halkaisija	mm	125	125	125	150	125
Hiomakaran kierre		M 14	M 14	M 14	M 14	M 14
Hiomakaran maks. kierre-pituus	mm	22,2	22,2	22,2	22,2	22,2
Kierrosluvun valinta		-	●	●	-	●
Vakioelektroniikka		●	●	●	●	●
Uudelleenkäynnistys-suoja		●	●	●	●	●
Käynnistysvirran rajoitin		●	●	●	●	●
Toiminnan pikapysäytys		●	●	●	●	●

Paino EPTA-Procedure 01:2014 -ohjeiden mukaan

- Tärinävaimennetun lisäkavhan kanssa	kg	2,4	2,4	2,4	2,5	2,4
- Vakiomallisen lisäkavhan kanssa	kg	2,3	2,3	2,3	2,4	2,3
Suojausluokka		□/II	□/II	□/II	□/II	□/II

Tiedot koskevat 230 V:n nimellisjännitettä [U]. Tästä poikkeavien jännitteiden ja maakohtaisten mallien yhteydessä nämä tiedot voivat vaihdella.

Kulmahiomakone	GWS	19-125 CI	19-125 CIE	19-150 CI	19-125 CIST
Tuotenumero		3 601 G9N 0..	3 601 G9P 0..	3 601 G9R 0..	3 601 G9S 0..
Nimellinen ottoteho	W	1 900	1 900	1 900	1 900
Antoteho	W	1 220	1 220	1 220	1 220
Nimellinen kierros-luku	min ⁻¹	11 500	11 500	9 700	7 800
Kierrosluvun säätö-alue	min ⁻¹	-	2 800-11 500	-	-
Hiomalaikan maks. halkaisija	mm	125	125	150	125
Hiomakaran kierre		M 14	M 14	M 14	M 14
Hiomakaran maks. kierre-pituus	mm	22,2	22,2	22,2	22,2
Kierrosluvun valinta		-	●	-	-
Vakioelektroniikka		●	●	●	●
Uudelleenkäynnistys-suoja		●	●	●	●
Käynnistysvirran rajoitin		●	●	●	●
Toiminnan pikapysäytys		●	●	●	●

Paino EPTA-Procedure 01:2014 -ohjeiden mukaan

- Tärinävaimennetun lisäkavhan kanssa	kg	2,4	2,4	2,5	2,4
- Vakiomallisen lisäkavhan kanssa	kg	2,3	2,3	2,4	2,3
Suojausluokka		□/II	□/II	□/II	□/II

Tiedot koskevat 230 V:n nimellisjännitettä [U]. Tästä poikkeavien jännitteiden ja maakohtaisten mallien yhteydessä nämä tiedot voivat vaihdella.

Melu-/tärinätiedot

	GWS	9-115	9-125	11-125	12-125 CI	12-125 CI
Tuotenumero		3 601 G9B 0..	3 601 G9C 0..	3 601 G9D 0..	3 601 G93 06.	3 601 G93 0G.

Melupäästöarvot on määritetty standardin **EN 60745-2-3** mukaan.

Tyypillinen sähkötyökalun A-painotettu melutaso

Äänenpainetaso	dB(A)	90	90	91	91	91
Äänentehotaso	dB(A)	101	101	102	102	102
Epävarmuus K	dB	3	3	3	3	3

Käytä kuulosuojaimia!

Tärinän kokonaisarvot a_h (kolmen suunnan vektorisumma) ja epävarmuus K on määritetty standardin **EN 60745-2-3** mukaan:

Pintahionta (karkea hionta):

a_h	m/s^2	5	5	5	6	6
K	m/s^2	1,5	1,5	1,5	1,5	1,5

Hionta hiomapyörällä:

a_h	m/s^2	1,5	1,5	2	2	2
K	m/s^2	1,5	1,5	1,5	1,5	1,5

	GWS	13-125 CI	13-125 CIE	15-125 CIE	15-125 Inox
Tuotenumero		3 601 G9E 0..	3 601 G9F 0..	3 601 G96 0..	3 601 G9X 0..

Melupäästöarvot on määritetty standardin **EN 60745-2-3** mukaan.

Tyypillinen sähkötyökalun A-painotettu melutaso

Äänenpainetaso	dB(A)	91	91	92	92
Äänentehotaso	dB(A)	102	102	103	103
Epävarmuus K	dB	3	3	3	3

Käytä kuulosuojaimia!

Tärinän kokonaisarvot a_h (kolmen suunnan vektorisumma) ja epävarmuus K on määritetty standardin **EN 60745-2-3** mukaan:

Pintahionta (karkea hionta):

a_h	m/s^2	6	6	6	5
K	m/s^2	1,5	1,5	1,5	1,5

Hionta hiomapyörällä:

a_h	m/s^2	2	2	4	2
K	m/s^2	1,5	1,5	1,5	1,5

	GWS	17-125 CI	17-125 CIE	17-125 CIT	17-150 CI	17-125 Inox
Tuotenumero		3 601 G9G 0..	3 601 G9H 0..	3 601 G9J 0..	3 601 G9K 0..	3 601 G9M 0..

Melupäästöarvot on määritetty standardin **EN 60745-2-3** mukaan.

Tyypillinen sähkötyökalun A-painotettu melutaso

Äänenpainetaso	dB(A)	92	92	91	92	92
Äänentehotaso	dB(A)	103	103	102	103	103
Epävarmuus K	dB	3	3	3	3	3

Käytä kuulosuojaimia!

Tärinän kokonaisarvot a_h (kolmen suunnan vektorisumma) ja epävarmuus K on määritetty standardin **EN 60745-2-3** mukaan:

Pintahionta (karkea hionta):

	GWS	17-125 CI	17-125 CIE	17-125 CIT	17-150 CI	17-125 Inox
a_h	m/s^2	6	6	5,5	7	5
K	m/s^2	1,5	1,5	1,5	1,5	1,5

Hionta hiomapyörällä:

a_h	m/s^2	4	4	2,5	2,5	2
K	m/s^2	1,5	1,5	1,5	1,5	1,5

	GWS	19-125 CI	19-125 CIE	19-150 CI	19-125 CIST
Tuotenumero		3 601 G9N 0..	3 601 G9P 0..	3 601 G9R 0..	3 601 G9S 0..

Melupäästöarvot on määritetty standardin EN 60745-2-3 mukaan.

Tyypillinen sähkötyökalun A-painotettu melutaso

Äänenpainetaso	dB(A)	91	91	92	91
Äänentehotaso	dB(A)	102	102	103	102
Epävarmuus K	dB	3	3	3	3

Käytä kuulosuojaimia!

Tärinän kokonaisarvot a_h (kolmen suunnan vektorisumma) ja epävarmuus K on määritetty standardin EN 60745-2-3 mukaan:

Pintahionta (karkea hionta):

a_h	m/s^2	6	6	7	5
K	m/s^2	1,5	1,5	1,5	1,5

Hionta hiomapyörällä:

a_h	m/s^2	4	4	2,5	2
K	m/s^2	1,5	1,5	1,5	1,5

Näissä ohjeissa ilmoitettu tärinätaso on mitattu standardoidun mittausmenetelmän mukaisesti ja sitä voi käyttää sähkötyökalujen keskinäiseen vertailuun. Se soveltuu myös tärinäkuormituksen väliaikaiseen arviointiin.

Ilmoitettu tärinätaso vastaa sähkötyökalun pääasiallisia käytötapoja. Mikäli sähkötyökalua käytetään muunlaisissa töissä, erilaisilla käyttötarvikkeilla tai riittämättömästi huollettuna, tärinätasoa saattaa poiketa ilmoitetusta arvosta. Tämä saattaa lisätä huomattavasti koko työskentelyjakson tärinäkuormitusta.

Tärinäkuormituksen tarkaksi arvioimiseksi tulee huomioida myös ne ajat, jolloin laite on sammutettuna tai tyhjäkännillä. Tämä voi pienentää huomattavasti koko työskentelyjakson tärinäkuormitusta.

Määritteille tarvittavat lisävarotoimenpiteet käyttäjän suojelemiseksi tärinän aiheuttamilta haitoilta (esimerkiksi sähkötyökalujen ja käyttötarvikkeiden huolto, käsien pitäminen lämpiminä ja työprosessien organisointi).

Asennus

Suojusten asentaminen

- Irrota pistotulppa pistorasiasta ennen kaikkia sähkötyökaluun kohdistuvia töitä.

Huomautus: Jos hiomalaiikka on murtunut käytön aikana tai suojuksen/sähkötyökalun kiinnittimet ovat vioittuneet, sähkötyökalu on lähetettävä välittömästi huoltopisteeseen kor-

jausta varten, katso lisätiedot kappaleesta "Asiakaspalvelu ja käyttöneuvonta".

Hiontatöiden suojus

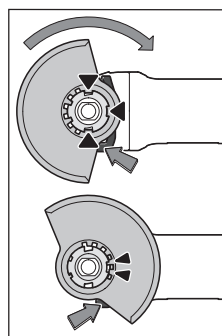

Aseta suojuksen (7) sähkötyökalun kiinnittimeen niin, että suojuksen koodausnokat ovat kohdakkain kiinnittimen kanssa. Paina ja pidä tällöin lukituksen avausvipua (1) painettuna.

Paina suojusta (7) karakaulan päälle niin, että suojuksen liitoskohta menee kiinni sähkötyökalun laippaan ja käännä suojusta niin, että se lukittuu kuuluvasti kiinni.

Säädä suojuksen (7) asento tehtävän työn mukaan. Paina

sitä varten lukituksen avausvipua (1) ylöspäin ja käännä suojuksen (7) haluamaasi asentoon.

- Säädä suojuksen (7) aina niin, että lukituksen avausvipua (1) molemmat nokat kiinnittyvät suojuksen (7) asiantuoleviin loviin.
- Säädä suojuksen (7) niin, ettei kipinäsuihku kohdistu käyttäjän suuntaan.
- Suojus (7) saa kääntyä vain lukituksen avausvipua (1) käyttämällä! Muussa tapauksessa sähkötyökalua ei

saa missään tapauksessa enää käyttää ja se täytyy toimittaa huoltoon.

Huomautus: suojuksen (7) koodausnokat varmistavat, että sähkötyökaluun voi asentaa vain sellaisen suojuksen, joka sopii siihen.

Hiomatöiden imusuojus

Kovametallisilla kuppilaukoilla (10) tehtävässä maali-, lakka- ja muovipintojen hiomatöissä voi käyttää pölynpoistoon imusuojusta (8). Imusuojus (8) ei sovellu metallitöihin.

Imusuojuksen (8) voi kytkeä soveltuvan Bosch-pölynimurin.

Imusuojus (8) asennetaan samalla tavalla kuin hiomatöiden suojuksen (7). Harjareunuksen voi vaihtaa.

Katkaisutöiden suojuksen

► Käytä hiontakatkaisulaikoilla tehtävissä katkaisutöissä aina katkaisutöiden suojusta (6).

► Käytä riittävän tehokasta pölynpoistoa, kun teet kivi- ja materiaalien katkaisutöitä.

Katkaisutöiden suojuksen (6) asennetaan samalla tavalla kuin hiontatöiden suojuksen (7).

Ohjaustuen avulla tehtävän katkaisutyön imusuojus

Ohjaustuen avulla tehtävän katkaisutyön imusuojuksen (18) asennetaan samalla tavalla kuin hiontatöiden suojuksen.

Käsisuojuksen

► Asenna kumisen hiomalautasen (22) tai kuppiharjan/laikkaharjan/lamellilaukan käyttöä varten aina käsisuojuksen (20).

Kiinnitä käsisuojuksen (20) lisäkavhan (5) kanssa.

Lisäkahva

► Käytä sähkötyökalua vain lisäkavhan (5) kanssa.

► Älä käytä sähkötyökalua, jos sen lisäkahva on vaurioitunut. Älä tee mitään muutoksia lisäkavaan.

Asenna lisäkahva (5) työskentelyasentosi mukaan vaihteiston päälle oikealle tai vasemmalle puolelle.

Tärinävaimennettu lisäkahva



Asenna lisäkahva (5) työskentelyasentosi mukaan vaihteiston päälle oikealle tai vasemmalle puolelle.

Tärinävaimennettu lisäkahva vähentää tärinää ja mahdollistaa siten miellyttävän ja turvallisen työskentelyn.

► Käytä sähkötyökalua vain lisäkavhan (5) kanssa.

► Älä tee mitään muutoksia lisäkavaan.

Älä käytä vaurioitunutta lisäkavaa.

Hiomatarvikkeiden asennus

► Irrota pistotulppa pistorasiasta ennen kaikkia sähkötyökaluun kohdistuvia töitä.

► Älä koske hioma- tai katkaisulaikkoihin, ennen kuin ne ovat jäähtyneet. Laikat kuumenevat voimakkaasti käytön aikana.

Puhdista hiomakara (16) ja kaikki asennettavat osat.

Paina hiomatarvikkeen kiinnittämistä ja irrottamista varten karan lukituspainiketta (2), jotta saat lukittua hiomakaran paikalleen.

► Älä paina karan lukituspainiketta ennen kuin hiomakara on pysähtynyt. Muussa tapauksessa sähkötyökalu saattaa vaurioitua.

Hioma-/katkaisulaikka

Huomioi hiomatarvikkeiden mitat. Reiän halkaisijan täytyy sopia kiinnitysleikkaukseen. Älä käytä adaptereita tai supistuskappaleita.

Varmista timanttikatkaisulaikkoja käyttäessäsi, että timanttikatkaisulaikkaan merkitty kiertosuuntaanuolet ja sähkötyökalun pyörimissuunta (katso vaihteiston päässä oleva kiertosuuntaanuolet) vastaavat toisiaan.

Asennusjärjestys on esitetty kuvasivulla.

Kun haluat kiinnittää hioma-/katkaisulaikan, ruuvaa kiinnitysmutteri (14) paikalleen ja kiristä se laikka-avaimella (katso " Pikakiinnitysmutteri SDS-*cllic* ", Sivut 142).

► Asennettuasi hiomatarvikkeen tarkista ennen käynnistystä, että hiomatarvike on kunnolla paikallaan ja että laikka voi pyöriä vapaasti. Varmista, ettei hiomatarvike hankaa suojusta tai muita osia vasten.

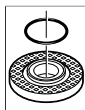

Kiinnitysleikkauksen (9) keskitysreunan ympärille on asennettu muoviosa (O-rengas). Jos O-rengas puuttuu tai se on rikki, kiinnitysleikka (9) täytyy ehdottomasti vaihtaa ennen käytön jatkamista.

Lamellilaukka

► Asenna lamellilaukan käyttöä varten aina käsisuojuksen (20).

Kumisen hiomalautasen

► Asenna kumisen hiomalautasen (22) käyttöä varten aina käsisuojuksen (20).

Asennusjärjestys on esitetty kuvasivulla.

Ruuvaa rengasmutteri (24) paikalleen ja kiristä se laikka-avaimen avulla.

Kuppiharja/laikkaharja

► Asenna kuppiharjan tai laikkaharjan käyttöä varten aina käsisuojuksen (20).

Asennusjärjestys on esitetty kuvasivulla.

Kuppiharja/laikkaharja täytyy ruuvata kunnolla kiinni hiomakaran laipan kierteen loppuun asti. Kiristä kuppiharja/laikkaharja kiintoavaimen avulla.

Pikakiinnitysmutteri SDS-*cllic*

Hiomatarvikkeen vaihdon helpottamiseksi voit käyttää kiinnitysmutterin (14) sijasta pikakiinnitysmutteria (13), jonka voi irrottaa ja asentaa ilman työkaluja.

► Pikakiinnitysmutteria (13) saa käyttää vain hioma- tai katkaisulaikkojen kiinnitykseen.

Käytä vain ehjää ja moitteettomassa kunnossa olevaa pikakiinnitysmutteria (13).

Varmista kiinnityksen yhteydessä, ettei pikakiinnitysmutterin (13) tekstipuoli ole hiomalaikkaan päin; nuolen täytyy osoittaa merkintään (26).

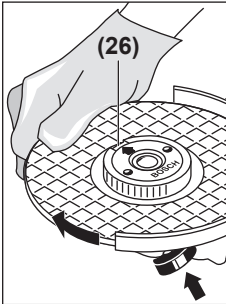

Paina karan lukituspainiketta (2), jotta saat lukittua hiomakaran paikalleen. Kiristä pikakiinnitysmutteri kääntämällä hiomalaikkaa voimakkaasti myötäpäivään.

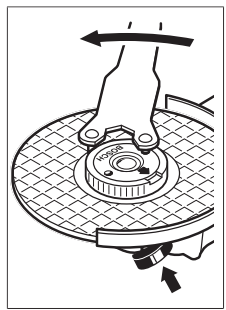







Oikein kiinnitetty ja ehjä pikakiinnitysmutteri on mahdollista avata käsin. Avaa mutteri kiertämällä pyällettyä rengasta vastapäivään. **Älä missään tapauksessa avaa kiinni juuttunutta pikakiinnitysmutteria pihdeillä, vaan käytä laikka-avainta.** Aseta laikka-avain kiinnityskohtaan kuvan mukaisesti.

Sallitut hiomatarvikkeet

Voit käyttää kaikkia tässä käyttöoppaassa mainittuja hiomatarvikkeita.

Käytettävän hiomatarvikkeen suurimman sallitun kierrosluvun [min^{-1}] tai kehänopeuden [m/s] täytyy vastata vähintään seuraavassa taulukossa vaadittuja arvoja.

Huomioi tämän takia hiomatarvikkeen etiketissä ilmoitettu suurin sallittu **kierrosluku tai kehänopeus**.

	maks. [mm]		[mm]		
	D	b	d	[min^{-1}]	[m/s]
	115	7	22,2	11 500	80
	125	7	22,2	11 500	80
	150	7	22,2	9 300	80
	115	-	-	11 500	80
	125	-	-	11 500	80
	75	30	M 14	11 500	45
	82	-	M 14	11 500	80

Vaihteiston pään kääntäminen (katso kuva A)

► Irrota pistotulppa pistorasiasta ennen kaikkia sähkötyökaluun kohdistuvia töitä.

Vaihteiston päätä voi kääntää 90 astetta kerrallaan. Näin käyttökytkimen voi sijoittaa parempaan asentoon erilaisia käyttötilanteita varten, esim. jos koneen käyttäjä on vasenkätinen.

Kierrä 4 ruuvia kokonaan irti. Käännä vaihteiston pää varovasti **ja kotelosta irrottamatta** uuteen asentoon. Kiristä 4 ruuvia.

Pölyn-/purunpoisto

Työstettävistä materiaaleista syntyvä pöly (esimerkiksi lyijypitoinen pinnoite, tietyt puulaadut, kivi ja metalli) voi olla terveydelle vaarallista. Pölyn koskettaminen tai hengittäminen saattaa aiheuttaa käyttäjälle tai lähellä oleville henkilöille allergisia reaktioita ja/tai hengitystiesairauksia.

Tiettyjen pölylaatuojen (esimerkiksi tammi- tai pyökkipöly) katsotaan aiheuttavan syöpää, varsinkin puunsuojaukseen käytettävien lisäaineiden yhteydessä (kromaatti, puunsuojaine). Asbestipitoisia materiaaleja saavat käsitellä vain asiantuntevat ammattilaiset.

- Käytä mahdollisuuksien mukaan materiaalille soveltuvaa pölynpoistoa.
- Huolehdi työkohteen hyvästä tuuletuksesta.
- Suosittelemme käyttämään suodatusluokan P2 hengityssuojanaamaria.

Noudata käsiteltäviä materiaaleja koskevia maakohtaisia määräyksiä.

► **Estä pölyn kertyminen työpisteeseen.** Pöly saattaa olla herkästi syttyvää.

Käyttö

Käyttöönotto

► **Huomioi verkkojännite! Virtalähteen jännitteen tulee vastata sähkötyökalun laitekilvessä olevia tietoja. 230 V-tunnuksella merkittyä sähkötyökaluja voi käyttää myös 220 V verkoissa.**

Jos sähkötyökalua käytetään siirrettävien virtalähteiden (generaattoreiden) kanssa, jotka eivät ole riittävän tehokkaita tai joissa ei ole soveltuvaa käynnistysvirran voimakkuuden säätelyä, tällöin suorituskyky voi heikentyä tai käynnistyksen yhteydessä saattaa ilmetä ongelmia.

Varmista käyttämäsi virtalähteen soveltuvuus varsinkin sähköverkon jännitteen ja taajuuden suhteen.

Käynnistys ja pysäytys

Käynnistä sähkötyökalu työntämällä käynnistyskytkintä (3) eteenpäin.

Lukitse käynnistyskytkin (3) päälle painamalla käynnistyskytkimen (3) etuosaa alaspäin niin, että se lukittuu paikalleen.

Sammuta sähkötyökalu vapauttamalla käynnistyskytkin (3), tai jos se on lukittu päälle, paina käynnistyskytkintä (3) hie-man alaspäin ja vapauta se.

- **Tarkasta hiomatarvikkeet ennen käyttöä. Hiomatarvikkeen täytyy olla moitteettomasti paikallaan ja sen on pyörittävä vapaasti. Suorita vähintään 1 minuutin pituinen koekäyttö ilman kuormitusta. Älä käytä vaurioituneita, epäpyöreitä tai tariseviä hiomatarvikkeita.** Vaurioituneet hiomatarvikkeet voivat murtua ja aiheuttaa tapaturmia.

Uudelleenkäynnistysuoja

Uudelleenkäynnistysuoja estää sähkötyökalun hallitsemattoman käynnistymisen virtakatkoksen jälkeen.

Kun haluat ottaa sähkötyökalun **uudelleen käyttöön**, kytke käynnistyskytkin **(3)** pois päältä ja käynnistä sähkötyökalu uudelleen.

Käynnistysvirran rajoitin

Elektroninen käynnistysvirran rajoitin rajoittaa sähkötyökalun käynnistysvirtaa ja mahdollistaa käytön 16 A:n sulakkeella.

Huomautus: käynnistysvirran rajoitin ja uudelleenkäynnistysuoja ovat epäkuunnossa, jos sähkötyökalu kiihtyy heti käynnistymisen jälkeen huippunopeuteen. Sähkötyökalu tulee lähettää viipymättä huoltoon, katso osoite kappaleesta "Asiakaspalvelu ja käyttöneuvonta".

Kierrosluvun valinta

(GWS 13-125 CIE / GWS 15-125 CIE / GWS 15-125 Inox / GWS 17-125 CIE / GWS 17-125 CIT / GWS 17-125 Inox / GWS 19-125 CIE)

Kierrosluvun valintapyörällä **(4)** voit valita tarvittavan kierrosluvun myös moottorin käydessä. Seuraavan taulukon tiedot ovat suosituksia.

Materiaali	Käyttö	Käyttötarvike	Säätöpyörän asento
Metalli	Maalinpoisto	Hiomapyörö	2-3
Puu, metalli	Harjaus, ruosteenpoisto	Kuppiharja, hiomapyörö	3
Metalli, kivi	Hionta	Hiomalaikka	4-6
Metalli	Karkea hionta	Hiomalaikka	6
Metalli	Katkaisu	Katkaisulaikka	6
Kivi	Katkaisu	Timanttikatkaisulaikka ja ohjautuki (kivimateriaalin katkaisu on sallittu vain ohjautuen kanssa)	6

Kierroslukuportaiden ilmoitetut arvot ovat suuntaa-antavia.

- **Käyttötarvikkeen nimelliskierrosnopeuden täytyy olla vähintään yhtä suuri kuin sähkötyökaluun merkitty maksimikierrosnopeus.** Nimelliskierroslukua nopeammin pyörivät käyttötarvikkeet voivat murtua ja sinkoutua ympäriinsä.

Työskentelyohjeita

- **Irrota pistotulppa pistorasiasta ennen kaikkia sähkötyökaluun kohdistuvia töitä.**
- **Noudata varovaisuutta leikatessasi kantavia seiniä, katso kappale "Statiikkaa koskevia ohjeita".**
- **Kiinnitä työkalu, mikäli sen omapaino ei pidä sitä luotettavasti paikallaan.**

Takaiskuun reagoiva toiminnan katkaisu

(GWS 12-125 CI / GWS 13-125 CI / GWS 13-125 CIE / GWS 15-125 CIE / GWS 15-125 Inox / GWS 17-125 CI / GWS 17-125 CIE / GWS 17-125 CIT / GWS 17-150 CI / GWS 17-125 Inox / GWS 19-125 CI / GWS 19-125 CIE / GWS 19-150 CI / GWS 19-125 CIST)



Sähkötyökalun äkillisen takaiskun yhteydessä (esimerkiksi laikan jumittuessa katkaisuleikkauksessa) elektroniikka katkaisee virransyötön moottoriin.

Kun haluat ottaa sähkötyökalun **uudelleen käyttöön**, kytke käynnistyskytkin **(3)** pois päältä ja käynnistä moottori uudelleen.

Vakioelektroniikka

(GWS 12-125 CI / GWS 13-125 CI / GWS 13-125 CIE / GWS 15-125 CIE / GWS 15-125 Inox / GWS 17-125 CI / GWS 17-125 CIE / GWS 17-125 CIT / GWS 17-150 CI / GWS 17-125 Inox / GWS 19-125 CI / GWS 19-125 CIE / GWS 19-150 CI / GWS 19-125 CIST)

Vakioelektroniikka pitää kierrosnopeuden lähes samana sekä tyhjäkäynnillä että kuormituksessa ja mahdollistaa siten tasaisen työskentelyn.

- **Älä kuormita sähkötyökalua niin voimakkaasti, että se pysähtyy.**
- **Voimakkaan kuormituksen jälkeen sähkötyökalun on annettava käydä vielä muutamien minuuttien ajan kuormittamatta, jotta käyttötarvike jäähtyy.**
- **Älä käytä sähkötyökalua katkaisuhiontatelineessä.**
- **Älä koske hioma- tai katkaisulaikkoihin, ennen kuin ne ovat jäähtyneet.** Laikat kuumentuvat voimakkaasti käytön aikana.

Lamellilaikka

Lamellilaikan (lisätarvike) avulla voit hioa myös kaarevia pintoja ja profiileita. Lamellilaikat takaavat huomattavasti pi-

demmän käyttöä, hiljaisemman käyttömelun ja viileämmän hionnan tavanomaisiin hiomalaikkoihin verrattuna.

Karkea hionta

- ▶ **Älä missään tapauksessa käytä katkaisulaikkaa karkeahiontaan.**

Karkeahionnassa saat parhaat työtulokset laikan 30-40° työstökulmalla. Hio sähkötyökalulla edestakaisin liikkein ja paina sitä kevyesti pintaa vasten. Näin estät työkappaleen liiallisen kuumenemisen sekä värjäytymien ja urien syntymisen.

Metallin katkaisutyöt

- ▶ **Käytä hiontakatkaisulaikoilla tehtävissä katkaisutyöissä aina katkaisutöiden suojusta (6).**

Katkaise työkappale kyseiselle materiaalille sopivalla työskentelynopeudella. Älä paina tai kallista katkaisulaikkaa äläkä liikuta sitä edestakaisin.

Älä jarruta pysäytettävää katkaisulaikkaa laikan kylkiä vasten painamalla.

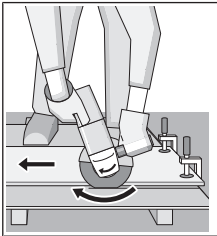

Sähkötyökalua täytyy aina ohjata pyörintäsuunnan vastaisesti. Muuten on vaara, että laikka tempautuu **hallitsemattomasti** ulos leikkausurasta. Aseta laikka profiilien ja nelikulmaputkien katkaisussa mieluiten pienimmän poikkileikkauksen kohdalle.

Kiven katkaisutyöt

- ▶ **Käytä riittävän tehokasta pölynpoistoa, kun teet kivi- materiaalien katkaisutöitä.**
- ▶ **Käytä pölynpujonaamaria.**
- ▶ **Sähkötyökalua saa käyttää vain kuivaleikkaukseen/kuivahiontaan.**

Käytä kiven katkaisuun mieluiten timanttikatkaisulaikkaa. Kun käytät katkaisutyön imusuojusta ohjaustuen (18) kanssa, pölynpoistoon valittavan imurin täytyy olla hyväksytty kivipölyn imurointiin. Boschin valikoimassa on tähän soveltuvia pölynimureita.

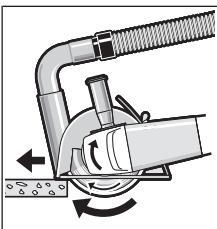

Kytke sähkötyökalu päälle ja aseta se ohjaustuen etuosan kanssa työkappaleelle. Työnnä sähkötyökalua eteenpäin rauhallisella, työstettävälle materiaalille sopivalla vauhdilla.

Kun katkaiset erittäin kovia materiaaleja (esimerkiksi suuren kvartsipitoisuuden

omaava betoni), timanttikatkaisulaikka saattaa ylikuumentua. Tällöin se voi vaurioitua. Timanttikatkaisulaikan ympärillä näkyvä kipinäkehä on selvä merkki ylikuumentumisesta. Keskeytä tässä tapauksessa katkaisutyö ja anna timanttikatkaisulaikan pyöriä hetken ajan kuormittamatta huippunopeudella, jotta laikka jäähtyy.

Huomattavasti hidastunut työstönopeus ja laikan ympärillä näkyvä kipinäkehä ovat merkkejä siitä, että timanttikatkaisulaikka on tylsynyt. Laikan voi teroittaa tekemällä lyhyen leikkauksen kuluttavaan materiaaliin, esimerkiksi kalkkiihiekkakiiveen.

Statiikkaa koskevia ohjeita

Kantaviin seiniin tehtäviä leikkaustöitä koskevat standardin DIN 1053 osan 1 vaatimukset tai maakohtaiset määräykset. Näitä määräyksiä on ehdottomasti noudatettava. Kysy ennen töiden aloittamista neuvoa vastaavalta staatikolta, arkkitehdiltä tai rakennusmestarilta.

Hoito ja huolto

Huolto ja puhdistus

- ▶ **Irrota pistotulppa pistorasiasta ennen kaikkia sähkötyökaluun kohdistuvia töitä.**
- ▶ **Pidä sähkötyökalu ja tuuletusaukot puhtaina luotettavan ja turvallisen työskentelyn varmistamiseksi.**
- ▶ **Mikäli mahdollista, käytä vaativissa käyttöolosuhteissa aina pölynimuria. Puhalla tuuletusaukot puhtaiksi säännöllisin väliajoin ja kytke eteen vikavirtasuojakytkin (PRCD). Metallia työstettäessä sähkötyökalun sisälle saattaa kerääntyä sähköä johtavaa pölyä. Sähkötyökalun suojaeristys saattaa heikentyä.**

Säilytä ja käsittele lisätarvikkeita huolellisesti.

Jos virtajohto täytyy vaihtaa, turvallisuussyistä tämän saa tehdä vain **Bosch** tai valtuutettu **Bosch**-sähkötyökalujen huoltopiste.

Asiakaspalvelu ja käyttöneuvonta

Asiakaspalvelu vastaa tuotteesi korjausta ja huoltoa sekä varaosia koskeviin kysymyksiin. Räjätyskuvat ja varaosatieidot ovat myös verkko-osoitteessa: www.bosch-pt.com Bosch-käyttöneuvontatiimi vastaa mielellään tuotteita ja tarvikkeita koskeviin kysymyksiin.

Ilmoita kaikissa kyselyissä ja varaosatilauksissa 10-numeroinen tuotenumero, joka on ilmoitettu tuotteen mallikilvessä.

Suomi

Robert Bosch Oy
Bosch-keskushuolto
Pakkalantie 21 A
01510 Vantaa
Voitte tilata varaosat suoraan osoitteesta www.bosch-pt.fi.
Puh.: 0800 98044
Faksi: 010 296 1838
www.bosch-pt.fi

Muut asiakaspalvelun yhteystiedot löydät kohdasta:

www.bosch-pt.com/serviceaddresses

Hävitys

Sähkötyökalu, lisätarvikkeet ja pakkaukset tulee toimittaa ympäristöstävälliseen uusiokäyttöön.



Älä heitä sähkötyökaluja talousjätteisiin!

Koskee vain EU-maita:

Eurooppalaisen käytöstä poistettuja sähkö- ja elektroniikkalaitteita koskevan direktiivin 2012/19/EU ja sitä vastaavan kansallisen lainsäädännön mukaan käyttökelvottomat sähkötyökalut tulee kerätä erikseen ja toimittaa ympäristöstävälliseen uusiokäyttöön.

Ελληνικά

Υποδείξεις ασφαλείας

Γενικές υποδείξεις ασφαλείας για ηλεκτρικά εργαλεία

⚠ ΠΡΟΕΙΔΟ-ΠΟΙΗΣΗ

Διαβάστε όλες τις υποδείξεις ασφαλείας και τις οδηγίες.

Αμέλειες κατά την τήρηση των

υποδείξεων ασφαλείας και των οδηγιών μπορεί να προκαλέσουν ηλεκτροπληξία, πυρκαγιά ή/και σοβαρούς τραυματισμούς.

Φυλάξτε όλες τις προειδοποιητικές υποδείξεις και οδηγίες για κάθε μελλοντική χρήση.

Ο όρος «ηλεκτρικό εργαλείο» που χρησιμοποιείται στις προειδοποιητικές υποδείξεις αναφέρεται σε ηλεκτρικά εργαλεία που τροφοδοτούνται από το ηλεκτρικό δίκτυο (με ηλεκτρικό καλώδιο) καθώς και σε ηλεκτρικά εργαλεία που τροφοδοτούνται από μπαταρία (χωρίς ηλεκτρικό καλώδιο).

Ασφάλεια στο χώρο εργασίας

- ▶ **Διατηρείτε τον χώρο εργασίας καθαρό και καλά φωτισμένο.** Ρύπανση ή σκοτεινές περιοχές προκαλούν ατυχήματα.
- ▶ **Μην εργάζεστε με το ηλεκτρικό εργαλείο σε περιβάλλον, όπου υπάρχει κίνδυνος έκρηξης, όπως με την παρουσία εύφλεκτων υγρών, αερίων ή σκόνης.** Τα ηλεκτρικά εργαλεία δημιουργούν σπινθηρισμό ο οποίος μπορεί να αναφλέξει τη σκόνη ή τις αναθυμιάσεις.
- ▶ **Όταν χρησιμοποιείτε το ηλεκτρικό εργαλείο, κρατάτε μακριά τα παιδιά και άλλα τυχόν παρευρισκόμενα άτομα.** Σε περίπτωση απόσπασης της προσοχής σας μπορεί να χάσετε τον έλεγχο του εργαλείου.

Ηλεκτρική ασφάλεια

- ▶ **Το φως του ηλεκτρικού εργαλείου πρέπει να ταιριάζει στην πρίζα. Μην τροποποιήσετε το φως με κανέναν τρόπο. Μην χρησιμοποιείτε φως προσαρμογής σε συνδυασμό με γειωμένα ηλεκτρικά εργαλεία.** Αμεταποίητα φως και κατάλληλες πρίζες μειώνουν τον κίνδυνο ηλεκτροπληξίας.
- ▶ **Αποφεύγετε την επαφή του σώματός σας με γειωμένες επιφάνειες, όπως σωλήνες, θερμοαντικά σώματα**

(καλοριφέρ), κουζίνες ή ψυγεία. Όταν το σώμα σας είναι γειωμένο αυξάνεται ο κίνδυνος ηλεκτροπληξίας.

- ▶ **Μην εκθέτετε τα ηλεκτρικά εργαλεία στη βροχή ή στην υγρασία.** Η διείσδυση νερού σ' ένα ηλεκτρικό εργαλείο αυξάνει τον κίνδυνο ηλεκτροπληξίας.
- ▶ **Μην τραβάτε το καλώδιο. Μην χρησιμοποιείτε το καλώδιο για τη μεταφορά ή το τράβηγμα για την αποσύνδεση του ηλεκτρικού εργαλείου. Κρατάτε το καλώδιο μακριά από θερμότητα, λάδι, κοφτερές ακμές ή κινούμενα εξαρτήματα.** Τυχόν χαλασμένα ή περιπλεγμένα ηλεκτρικά καλώδια αυξάνουν τον κίνδυνο ηλεκτροπληξίας.
- ▶ **Όταν εργάζεστε μ' ένα ηλεκτρικό εργαλείο στην ύπαιθρο, χρησιμοποιείτε καλώδιο επέκτασης (μπαλαντζά) που είναι κατάλληλο και για εξωτερική χρήση.** Η χρήση ενός καλωδίου κατάλληλου για υπαίθριους χώρους ελαττώνει τον κίνδυνο ηλεκτροπληξίας.
- ▶ **Όταν η χρήση του ηλεκτρικού εργαλείου σε υγρό περιβάλλον είναι αναπόφευκτη, τότε χρησιμοποιήστε έναν προστατευτικό διακόπτη διαρροής (διακόπτης FI/RCD).** Η χρήση ενός προστατευτικού διακόπτη διαρροής ελαττώνει τον κίνδυνο ηλεκτροπληξίας.

Ασφάλεια προσώπων

- ▶ **Να είστε σε επαγρύπνηση, δίνετε προσοχή στην εργασία που κάνετε και χρησιμοποιείτε το ηλεκτρικό εργαλείο με περίσκεψη. Μην χρησιμοποιείτε το ηλεκτρικό εργαλείο όταν είστε κουρασμένοι ή υπό την επήρεια ναρκωτικών, οινοπνεύματος ή φαρμάκων.** Μια στιγμή απροσεξία κατά το χειρισμό του ηλεκτρικού εργαλείου μπορεί να οδηγήσει σε σοβαρούς τραυματισμούς.
- ▶ **Χρησιμοποιείτε τον προσωπικό εξοπλισμό προστασίας. Φοράτε πάντα προστατευτικά γυαλιά.** Όταν φοράτε έναν κατάλληλο προστατευτικό εξοπλισμό όπως μάσκα προστασίας από σκόνη, αντιολισθητικά υποδήματα ασφαλείας, προστατευτικό κράνος ή ωταπίδες, ανάλογα με το εκάστοτε εργαλείο και τη χρήση του, ελαττώνεται ο κίνδυνος τραυματισμών.
- ▶ **Αποφεύγετε την αθέλητη εκκίνηση. Βεβαιωθείτε, ότι ο διακόπτης είναι στη θέση Off, πριν συνδέσετε το ηλεκτρικό εργαλείο με την πηγή τροφοδοσίας και/ή την μπαταρία καθώς και πριν το παραλάβετε ή το μεταφέρετε.** Όταν μεταφέρετε τα ηλεκτρικά εργαλεία έχοντας το δάχτυλό σας στο διακόπτη ή όταν συνδέσετε τα ηλεκτρικά εργαλεία με την πηγή ρεύματος όταν αυτά είναι ακόμη στη θέση ON, τότε δημιουργείται κίνδυνος τραυματισμών.
- ▶ **Απομακρύνετε από το ηλεκτρικό εργαλείο τυχόν εξαρτήματα ρύθμισης ή κλειδιά πριν θέσετε το ηλεκτρικό εργαλείο σε λειτουργία.** Ένα εργαλείο ή κλειδί συναρμολογημένο σ' ένα περιστρεφόμενο τμήμα ενός ηλεκτρικού εργαλείου μπορεί να οδηγήσει σε τραυματισμούς.
- ▶ **Προσέχετε πως στέκεστε. Φροντίστε για την ασφαλή στάση του σώματός σας και διατηρείτε πάντοτε την ισορροπία σας.** Έτσι μπορείτε να ελέγξετε καλύτερα το

ηλεκτρικό εργαλείο σε περιπτώσεις απροσδόκητων περιστάσεων.

- ▶ **Φοράτε σωστή ενδυμασία. Μη φοράτε φαρδιά ρούχα ή κοσμήματα. Κρατάτε τα μαλλιά, τα ρούχα και τα γάντια σας μακριά από κινούμενα εξαρτήματα.** Χαλαρή ενδυμασία, κοσμήματα ή μακριά μαλλιά μπορεί να εμπλακούν στα κινούμενα εξαρτήματα.
- ▶ **Όταν υπάρχει η δυνατότητα σύνδεσης διατάξεων αναρρόφησης ή συλλογής σκόνης, βεβαιωθείτε ότι αυτές είναι συνδεδεμένες και ότι χρησιμοποιούνται σωστά.** Η χρήση μιας αναρρόφησης σκόνης μπορεί να ελαττώσει τον κίνδυνο που προκαλείται από τη σκόνη.

Χρήση και φροντίδα των ηλεκτρικών εργαλείων

- ▶ **Μην υπερφορτώνετε το ηλεκτρικό εργαλείο. Χρησιμοποιήστε το σωστό ηλεκτρικό εργαλείο για την εφαρμογή σας.** Με το κατάλληλο ηλεκτρικό εργαλείο εργάζεστε καλύτερα και ασφαλέστερα στην αναφερόμενη περιοχή ισχύος.
- ▶ **Μη χρησιμοποιήσετε ποτέ ένα ηλεκτρικό εργαλείο που έχει χαλασμένο διακόπτη On/Off.** Ένα ηλεκτρικό εργαλείο που δεν μπορείτε πλέον να το θέσετε σε λειτουργία και/ή εκτός λειτουργίας είναι επικίνδυνο και πρέπει να επισκευαστεί.
- ▶ **Τραβήξτε το φως από την πρίζα και/ή αφαιρέστε την μπαταρία από το ηλεκτρικό εργαλείο, προτού εκτελέσετε οποιαδήποτε ρύθμιση, αλλαγή εξαρτήματος ή προτού αποθηκεύσετε το ηλεκτρικό εργαλείο.** Αυτά τα προληπτικά μέτρα ασφαλείας μειώνουν τον κίνδυνο από τυχόν αθέλητη εκκίνηση του ηλεκτρικού εργαλείου.
- ▶ **Φυλάτε τα ηλεκτρικά εργαλεία που δε χρησιμοποιούνται μακριά από παιδιά και μην επιτρέψετε τη χρήση του ηλεκτρικού εργαλείου σε άτομα που δεν είναι εξοικειωμένα με το ηλεκτρικό εργαλείο ή τις οδηγίες για τη λειτουργία του ηλεκτρικού εργαλείου.** Τα ηλεκτρικά εργαλεία είναι επικίνδυνα όταν χρησιμοποιούνται από άπειρα πρόσωπα.
- ▶ **Συντηρείτε τα ηλεκτρικά εργαλεία. Ελέγχετε, αν τα κινούμενα εξαρτήματα είναι σωστά ευθυγραμμισμένα και προσαρμοσμένα ή μήπως έχουν σπάσει τυχόν εξαρτήματα ή οποιαδήποτε άλλη κατάσταση, η οποία επηρεάζει τη λειτουργία του ηλεκτρικού εργαλείου. Σε περίπτωση βλάβης, επισκευάστε το ηλεκτρικό εργαλείο πριν τη χρήση.** Η κακή συντήρηση των ηλεκτρικών εργαλείων αποτελεί αιτία πολλών ατυχημάτων.
- ▶ **Διατηρείτε τα εργαλεία κοπής κοφτερά και καθαρά.** Προσεκτικά συντηρημένα κοπτικά εργαλεία αφηρώνουν δυσκολότερα και οδηγούνται ευκολότερα.
- ▶ **Χρησιμοποιείτε τα ηλεκτρικά εργαλεία τα εξαρτήματα κτλ. σύμφωνα με αυτές τις οδηγίες, λαμβάνοντας υπόψη τις συνθήκες εργασίας και τις εργασίες που πρέπει να εκτελεστούν.** Η χρησιμοποίηση των ηλεκτρικών εργαλείων για εργασίες που δεν προβλέπονται γι' αυτά μπορεί να δημιουργήσει επικίνδυνες καταστάσεις.

Σέρβις

- ▶ **Δώστε το ηλεκτρικό εργαλείο σας για συντήρηση από εξειδικευμένο προσωπικό, χρησιμοποιώντας μόνο**

γνήσια ανταλλακτικά. Έτσι εξασφαλίζετε τη διατήρηση της ασφάλειας του ηλεκτρικού εργαλείου.

Υποδείξεις ασφαλείας για γωνιακούς λειαντήρες

Κοινές προειδοποιήσεις ασφαλείας για εργασίες λείανσης, τριψίματος, χρήσης συρματόβουρτσας ή κοπής

- ▶ **Αυτό το ηλεκτρικό εργαλείο προορίζεται για λειτουργία ως λειαντήρας, τριβείο, συρματόβουρτσα ή εργαλείο κοπής. Διαβάστε όλες τις υποδείξεις ασφαλείας, οδηγίες, εικονογραφήσεις και όλα τα τεχνικά στοιχεία, που συνοδεύουν αυτό το ηλεκτρικό εργαλείο.** Αμέλειες κατά την τήρηση των ακόλουθων υποδείξεων μπορεί να προκαλέσουν ηλεκτροπληξία, πυρκαγιά και/ή σοβαρούς τραυματισμούς.
- ▶ **Οι εργασίες, όπως στίλβωση, δε συνιστανται να εκτελούνται με αυτό το ηλεκτρικό εργαλείο.** Οι εργασίες, για τις οποίες το ηλεκτρικό εργαλείο δεν είναι σχεδιασμένο, μπορεί να δημιουργήσουν επικίνδυνες καταστάσεις και να προκαλέσουν τραυματισμούς.
- ▶ **Μη χρησιμοποιείτε εξαρτήματα, τα οποία δεν είναι ειδικά σχεδιασμένα και δε συνιστώνται από τον κατασκευαστή του εργαλείου.** Και μόνο επειδή το εξάρτημα μπορεί να προσαρτηθεί στο ηλεκτρικό εργαλείο σας, αυτό δεν εξασφαλίζει την ασφαλή λειτουργία.
- ▶ **Ο ονομαστικός αριθμός στροφών πρέπει να είναι μικρότερος ή ίσος με τον μέγιστο αριθμό στροφών που αναγράφεται στο ηλεκτρικό εργαλείο σας.** Τα εξαρτήματα που κινούνται γρηγορότερα από τον ονομαστικό αριθμό στροφών τους μπορεί να σπάσουν και να εκτιναχθούν.
- ▶ **Η εξωτερική διάμετρος και το πάχος του εξαρτήματος σας πρέπει να βρίσκεται εντός των δυνατοτήτων του ηλεκτρικού εργαλείου σας.** Τα εξαρτήματα με λάθος μέγεθος δεν μπορούν να προστατευτούν ή να ελεγχθούν επαρκώς.
- ▶ **Η βιωτική στερέωση των εξαρτημάτων πρέπει να ταιριάζει στο σπείρωμα του άξονα του λειαντήρα. Για εξαρτήματα που στερεώνονται με φλάντζες, η τρύπα προσαρμογής του εξαρτήματος στον άξονα πρέπει να ταιριάζει με τη διάμετρο της φλάντζας.** Τα εξαρτήματα που δεν ταιριάζουν με το υλικό στερέωσης του ηλεκτρικού εργαλείου, κινούνται εκτός ισορροπίας, δονούνται υπερβολικά και μπορεί να προκαλέσουν απώλεια του ελέγχου.
- ▶ **Μη χρησιμοποιείτε ένα χαλασμένο εξάρτημα. Πριν από κάθε χρήση ελέγξτε το εξάρτημα, όπως τους δίσκους λείανσης για θραύσματα και ρωγμές, τον δίσκο στήριξης για ρωγμές, σχίσμο ή υπερβολική φθορά, τη συρματόβουρτσα για χαλαρά ή σπασμένα σύρματα. Σε περίπτωση που το ηλεκτρικό εργαλείο ή το εξάρτημα έχει πέσει κάτω, ελέγξτε το για ζημιά ή τοποθετήστε ένα άλλο άψογο εξάρτημα. Μετά τον έλεγχο και την εγκατάσταση ενός εξαρτήματος, θέστε τον εαυτό σας και τους παρευρισκόμενους μακριά από το επίπεδο του περιστρεφόμενου εξαρτήματος και επιταχύνετε το ηλεκτρικό εργαλείο με τη μέγιστη ταχύτητα χωρίς φορτίο για ένα λεπτό. Τα κατεστραμμένα εξαρτήματα**

κανονικά θα σπάσουν κατά τη διάρκεια αυτού του χρόνου δοκιμής.

- ▶ **Χρησιμοποιείτε προσωπικό εξοπλισμό προστασίας. Ανάλογα με την εφαρμογή, χρησιμοποιείτε προστατευτική προσωπίδα, προστατευτικά γυαλιά ή γυαλιά ασφαλείας. Ανάλογα με την περίπτωση, χρησιμοποιείτε μάσκα προστασίας από τη σκόνη, προστατευτικά ακοής, γάντια και ποδιά συνεργείου κατάλληλη για να συγκρατήσει μικρά κομμάτια του λειαντικού μέσου ή του επεξεργαζόμενου κομματιού.** Η προστασία των ματιών πρέπει να είναι σε θέση, να συγκρατεί τα εκτοξευόμενα μικροθραύσματα που δημιουργούνται κατά τις διάφορες εργασίες. Η μάσκα προστασίας από τη σκόνη ή ο αναπνευστήρας πρέπει να είναι σε θέση, να φιλτράρει τα μικροσωματίδια που δημιουργούνται κατά την εργασία σας. Η παρατεταμένη έκθεση σε θόρυβο υψηλής έντασης μπορεί να προκαλέσει απώλεια ακοής.
- ▶ **Κρατάτε τους παρευρισκόμενους σε μια ασφαλή απόσταση από τον χώρο εργασίας. Κάθε άτομο, που εισέρχεται στον χώρο εργασίας, πρέπει να χρησιμοποιεί εξοπλισμό προστασίας.** Θραύσματα του επεξεργαζόμενου κομματιού ή ένα σπασμένο εξάρτημα μπορεί να εκτοξευτούν μακριά και να προκαλέσουν τραυματισμούς πέρα από την άμεση περιοχή εργασίας.
- ▶ **Κρατάτε το ηλεκτρικό εργαλείο μόνο από τις μονωμένες επιφάνειες λαβής, όταν εκτελείτε μια εργασία, κατά την οποία το εξάρτημα κοπής μπορεί να έρθει σε επαφή με κρυμμένη καλωδίωση ή με το ίδιο του το καλώδιο.** Εάν το εξάρτημα κοπής ακουμπήσει ένα ηλεκτροφόρο σύρμα μπορεί τα σφάλματα μεταλλικά μέρη του ηλεκτρικού εργαλείου να τεθούν υπό τάση και να προκαλέσουν ηλεκτροπληξία στον χειριστή.
- ▶ **Τοποθετήστε το καλώδιο μακριά από το περιστρεφόμενο εξάρτημα.** Εάν χάσετε τον έλεγχο, το καλώδιο μπορεί να κοπεί ή να μπλεχτεί και το χέρι ή ο βραχιονός σας μπορεί να τραβηχτεί μέσα στο περιστρεφόμενο εξάρτημα.
- ▶ **Ποτέ μην ακουμπήσετε κάτω το ηλεκτρικό εργαλείο, προτού να ακινητοποιηθεί εντελώς το εξάρτημα.** Το περιστρεφόμενο εξάρτημα μπορεί να "αρπάξει" στην επιφάνεια και να αποσπάσει το ηλεκτρικό εργαλείο από τον έλεγχό σας.
- ▶ **Μην αφήνετε σε λειτουργία το ηλεκτρικό εργαλείο, ενώ το μεταφέρετε στο πλευρό σας.** Σε μια τυχαία επαφή με το περιστρεφόμενο εξάρτημα μπορούν να "πιαστούν" τα ρούχα σας, τραβώντας το εξάρτημα προς το σώμα σας.
- ▶ **Καθαρίζετε τακτικά τα ανοίγματα εξαιρισμού του ηλεκτρικού εργαλείου.** Ο ανεμιστήρας του κινητήρα τραβάει τη σκόνη στο εσωτερικό του περιβλήματος και η υπερβολική συσσώρευση μετάλλου σε μορφή σκόνης μπορεί να προκαλέσει ηλεκτρικούς κινδύνους.
- ▶ **Μη λειτουργείτε το ηλεκτρικό εργαλείο κοντά σε εύφλεκτα υλικά.** Οι σπινθήρες μπορεί να προκαλέσουν ανάφλεξη αυτών των υλικών.
- ▶ **Μη χρησιμοποιείτε εξάρτηματα, τα οποία απαιτούν ψυκτικά υγρά.** Η χρήση νερού ή άλλων ψυκτικών υγρών

μπορεί να προκαλέσει ηλεκτροπληξία ή ηλεκτρική εκκένωση.

Ανάκρουση και σχετικές προειδοποιήσεις

Η ανάκρουση είναι μια ξαφνική αντίδραση σε ένα μάγκωμα ή σφάλωμα του περιστρεφόμενου δίσκου, του δίσκου στήριξης, της βούρτσας ή κάποιου άλλου εξαρτήματος. Το μάγκωμα ή σφάλωμα προκαλεί την ταχεία ακινητοποίηση του περιστρεφόμενου εξαρτήματος, το οποίο με τη σειρά του υποχρεώνει το μη ελεγχόμενο ηλεκτρικό εργαλείο να κινηθεί στην κατεύθυνση αντίθετη στη περιστροφή του εξαρτήματος στο σημείο εμπλοκής.

Για παράδειγμα, εάν ένας δίσκος λείανσης μαγκώσει ή σκαλώσει σε ένα επεξεργαζόμενο κομμάτι, η άκρη του δίσκου που εισέρχεται στο σημείο μαγκώματος μπορεί να βυθιστεί στην επιφάνεια του υλικού, με αποτέλεσμα την αναπήδηση ή το "κλότσημα" του δίσκου. Ο δίσκος μπορεί να πεταχτεί είτε προς τη μεριά του χειριστή ή να απομακρυνθεί από το χειριστή, ανάλογα με την κατεύθυνση της κίνησης του δίσκου στο σημείο μαγκώματος. Οι δίσκοι λείανσης μπορεί επίσης να σπάσουν κάτω από αυτές τις συνθήκες.

Η ανάκρουση είναι το αποτέλεσμα της λανθασμένης χρήσης του ηλεκτρικού εργαλείου και/ή λάθος διαδικασία χειρισμού ή συνθηκών και μπορεί να αποφευχθεί, λαμβάνοντας κατάλληλα προληπτικά μέτρα, όπως αναφέρονται παρακάτω.

- ▶ **Κρατάτε σταθερά το ηλεκτρικό εργαλείο και τοποθετείτε το σώμα και το βραχιόνιό σας έτσι, που να μπορείτε να αντισταθείτε στις δυνάμεις ανάκρουσης. Χρησιμοποιείτε πάντοτε την πρόσθετη λαβή, εάν υπάρχει, για μέγιστο έλεγχο της ανάκρουσης ή της αντίδρασης της ροπής κατά τη διάρκεια της εκκίνησης.** Ο χειριστής μπορεί να ελέγχει τις αντιδράσεις της ροπής ή τις δυνάμεις ανάκρουσης, εάν ληφθούν τα κατάλληλα προληπτικά μέτρα.
- ▶ **Ποτέ μην τοποθετείτε το χέρι σας κοντά στο περιστρεφόμενο εξάρτημα.** Το εξάρτημα μπορεί να "κλωσήσει" πάνω στο χέρι σας.
- ▶ **Μην τοποθετείτε το σώμα σας στην περιοχή, στην οποία θα μετακινηθεί το ηλεκτρικό εργαλείο, σε περίπτωση ανάκρουσης.** Η ανάκρουση θα ωθήσει το εργαλείο στην αντίθετη κατεύθυνση της κίνησης του δίσκου στο σημείο μαγκώματος.
- ▶ **Δίδετε ιδιαίτερη προσοχή, όταν εργάζεστε σε γωνίες, κοφτερές ακμές κ.λπ. Αποφεύγετε την αναπήδηση και την εμπλοκή του εξαρτήματος.** Οι γωνίες, οι κοφτερές ακμές ή η αναπήδηση έχουν την τάση να μαγκώνουν το περιστρεφόμενο εξάρτημα και να προκαλούν απώλεια του ελέγχου ή ανάκρουση.
- ▶ **Μην τοποθετείτε μια αλυσίδα πριονιού, λεπίδα ξυλογλυπτικής ή οδοντωτή πριονόλαμα.** Τέτοιες λάμες δημιουργούν συχνά ανάκρουση και απώλεια του ελέγχου.

Προειδοποιήσεις ασφαλείας ειδικά για εργασίες λείανσης και κοπής

- ▶ **Χρησιμοποιείτε μόνο τύπους δίσκων, οι οποίοι συνίστανται για το ηλεκτρικό εργαλείο σας και τον ειδικό προφυλακτήρα, που είναι σχεδιασμένος για τον επλεγμένο δίσκο.** Οι δίσκοι, για τους οποίους το

ηλεκτρικό εργαλείο δεν είναι σχεδιασμένο, δεν μπορούν να προστατευτούν ικανοποιητικά και είναι ανασφαλείς.

- ▶ **Η επιφάνεια λείανσης των κυρτών δίσκων πρέπει να βρίσκεται κάτω από το επίπεδο του χείλους του προφυλακτήρα.** Ένας κακώς τοποθετημένος δίσκος, που προεξέχει από το επίπεδο του χείλους του προφυλακτήρα δεν μπορεί να προστατευτεί ικανοποιητικά.
- ▶ **Ο προφυλακτήρας πρέπει να είναι ασφαλώς προσαρτημένος στο ηλεκτρικό εργαλείο και τοποθετημένος για μέγιστη ασφάλεια, έτσι ώστε ένα ελάχιστο τμήμα του δίσκου να εκτίθεται προς το μέρος του χειριστή.** Ο προφυλακτήρας συμβάλλει στην προστασία του χειριστή από σπασμένα θραύσματα του δίσκου, από τυχαία επαφή με τον δίσκο και τους σπινθήρες, που μπορούν να προκαλέσουν ανάφλεξη στα ρούχα.
- ▶ **Οι δίσκοι πρέπει να χρησιμοποιούνται μόνο για τις προβλεπόμενες εργασίες. Για παράδειγμα: Μη λειανίτε με την πλευρά του δίσκου κοπής.** Οι δίσκοι κοπής προορίζονται για περιφερειακή λείανση, η εφαρμογή πλευρικών δυνάμεων σε αυτούς τους δίσκους μπορεί να προκαλέσει τη θραύση τους.
- ▶ **Χρησιμοποιείτε πάντοτε άψογες φλάντζες δίσκων, οι οποίες έχουν το σωστό μέγεθος και σχήμα για τον επιλεγμένο δίσκο σας.** Οι κατάλληλες φλάντζες δίσκων υποστηρίζουν τον δίσκο και συνεπώς μειώνουν την πιθανότητα θραύσης του δίσκου. Οι φλάντζες για τους δίσκους κοπής μπορεί να είναι διαφορετικές από τις φλάντζες των δίσκων λείανσης.
- ▶ **Μη χρησιμοποιείτε φθαρμένους δίσκους από μεγαλύτερα ηλεκτρικά εργαλεία.** Ένας δίσκος που προορίζεται για ένα μεγαλύτερο ηλεκτρικό εργαλείο δεν είναι κατάλληλος για την υψηλότερη ταχύτητα ενός μικρότερου εργαλείου και μπορεί να σπάσει.

Πρόσθετες προειδοποιήσεις ασφάλειας ειδικά για εργασίες κοπής

- ▶ **Μην «μπλοκάρετε» τον δίσκο κοπής ή μην ασκείτε υπερβολική πίεση. Μην επιχειρήσετε να κάνετε μια υπερβολικά βαθιά κοπή.** Η υπερβολική πίεση στο δίσκο αυξάνει το φορτίο και την ευαισθησία σε συστροφή ή εμπλοκή του δίσκου μέσα στην τομή και τη δυνατότητα ανάκρουσης ή θραύσης του δίσκου.
- ▶ **Μην ευθυγραμμίζετε το σώμα σας μπροστά ή πίσω από τον περιστρεφόμενο δίσκο.** Όταν ο δίσκος, στο σημείο της εργασίας, κινείται απομακρυνόμενος από το σώμα σας, μια πιθανή ανάκρουση μπορεί να κατευθύνει τον περιστρεφόμενο δίσκο και το ηλεκτρικό εργαλείο προς το μέρος σας.
- ▶ **Σε περίπτωση εμπλοκής του δίσκου ή όταν διακοπεί μια εργασία κοπής για οποιονδήποτε λόγο, απενεργοποιήστε το ηλεκτρικό εργαλείο και κρατήστε το ηλεκτρικό εργαλείο ακίνητο, μέχρι να σταματήσει εντελώς ο δίσκος. Μην επιχειρήσετε ποτέ να αφαιρέσετε τον δίσκο κοπής από την κοπή, όταν ο δίσκος κινείται, διαφορετικά μπορεί να προκύψει ανάκρουση.** Ερευνήστε και λάβετε διορθωτικά μέτρα για να εξαλείψετε την αιτία της εμπλοκής του δίσκου.

- ▶ **Μην επανεκκινήσετε τη διαδικασία κοπής μέσα στο επεξεργαζόμενο κομμάτι. Αφήστε το δίσκο να φθάσει στην πλήρη ταχύτητα και εισάγετε ξανά το δίσκο προσεκτικά μέσα στην κοπή.** Ο δίσκος μπορεί να παρουσιάσει εμπλοκή, αναπήδηση ή ανάκρουση, όταν το ηλεκτρικό εργαλείο επανεκκινήθει μέσα στο επεξεργαζόμενο κομμάτι.
- ▶ **Στηρίζετε τις πλάκες ή τα υπερμεγέθη επεξεργαζόμενα κομμάτια, για να ελαχιστοποιηθεί ο κίνδυνος εμπλοκής του δίσκου και ανάκρουσης.** Τα μεγάλα επεξεργαζόμενα κομμάτια τείνουν να παρουσιάζουν κάμψη προς τα κάτω λόγω του βάρους τους. Πρέπει να τοποθετούνται στηρίγματα κάτω από το επεξεργαζόμενο κομμάτι κοντά στη γραμμή κοπής και κοντά στην άκρη του επεξεργαζόμενου κομματιού και από τις δύο πλευρές του δίσκου.
- ▶ **Προσέχετε ιδιαίτερα, όταν κάνετε μια κοπή «θύλακα» σε υπάρχοντες τοίχους ή σε τυφλές περιοχές.** Ο δίσκος που προεξέχει μπορεί να κόψει σωλήνες παροχής αερίου ή νερού, ηλεκτρικά καλώδια ή αντικείμενα, τα οποία μπορεί να προκαλέσουν ανάκρουση.

Προειδοποιήσεις ασφάλειας ειδικά για εργασίες τριψίματος

- ▶ **Μη χρησιμοποιείτε υπερβολικά μεγάλο μέγεθος δίσκων γυαλόχαρτου. Ακολουθείτε τις συστάσεις του κατασκευαστή, όταν επιλέγετε γυαλόχαρτο.** Ένα μεγάλο γυαλόχαρτο που προεξέχει πέρα από το δίσκο στήριξης κινδυνεύει να σχιστεί και μπορεί να προκαλέσει σκάλωμα, σχίσιμο του δίσκου ή ανάκρουση.

Προειδοποιήσεις ασφάλειας ειδικά για εργασίες με χρήση συρματόβουρτσας

- ▶ **Έχετε υπόψη σας, ότι οι συρματινές τρίχες εκτινάσσονται από τη βούρτσα ακόμη και κατά τη διάρκεια κανονικής λειτουργίας. Μην βέξετε υπερβολικά τα σύρματα, εφαρμόζοντας υπερβολικό φορτίο στη βούρτσα.** Οι συρματινές τρίχες μπορούν εύκολα να διαπεράσουν ελαφρά ρούχα και/ή το δέρμα.
- ▶ **Εάν συνιστάται η χρήση ενός προφυλακτήρα για τη χρήση συρματόβουρτσας, δεν επιτρέπεται καμία παρεμπόδιση του συρματινού τροχού ή της βούρτσας από τον προφυλακτήρα.** Η διάμετρος ενός συρματινού τροχού ή βούρτσας μπορεί να αυξηθεί από το φορτίο εργασίας και τις φυγόκεντρες δυνάμεις.

Πρόσθετες υποδείξεις ασφάλειας

Φοράτε προστατευτικά γυαλιά.



- ▶ **Χρησιμοποιείτε κατάλληλες συσκευές ανίχνευσης για να εντοπίσετε τυχόν μη ορατούς αγωγούς τροφοδοσίας ή συμβουλευτείτε την τοπική εταιρία παροχής ενέργειας.** Η επαφή με ηλεκτρικές γραμμές μπορεί να οδηγήσει σε πυρκαγιά και ηλεκτροπληξία. Η πρόκληση ζημιάς σ' έναν αγωγό φωταερίου (γκαζιού) μπορεί να οδηγήσει σε έκρηξη. Το τρύπημα ενός σωλήνα νερού

προκαλεί ζημιά σε πράγματα ή/και μπορεί να οδηγήσει σε ηλεκτροπληξία.

- ▶ **Μην πάστετε τους δίσκους λείανσης και κοπής, προτού να κρυώσουν.** Οι δίσκοι κατά την εργασία θερμαίνονται πάρα πολύ.
- ▶ **Απασφαλίστε τον διακόπτη ON/OFF και θέστε τον στη θέση OFF, όταν διακοπεί η τροφοδοσία ρεύματος, π.χ. λόγω διακοπής ρεύματος ή τραβώντας το φως από την πρίζα.** Έτσι εμποδίζεται η ανεξέλεγκτη επανεκκίνησή του.
- ▶ **Ασφαλίστε το επεξεργαζόμενο κομμάτι.** Ένα επεξεργαζόμενο κομμάτι συγκρατείται ασφαλέστερα με μια διάταξη σύσφιγξης ή με μια μέγγενη παρά με το χέρι σας.

Περιγραφή προϊόντος και ισχύος



Διαβάστε όλες τις υποδείξεις ασφαλείας και τις οδηγίες. Η μη τήρηση των υποδείξεων ασφαλείας και των οδηγιών μπορεί να προκαλέσει ηλεκτροπληξία, πυρκαγιά και/ή σοβαρούς τραυματισμούς.

Προσέξτε παρακαλώ τις εικόνες στο μπροστινό μέρος των οδηγιών λειτουργίας.

Χρήση σύμφωνα με τον προορισμό

Το ηλεκτρικό εργαλείο προορίζεται για κοπή, ξεχόνδρισμα και βούρτσισμα μεταλλικών υλικών και υλικών πέτρας καθώς και για τρύπημα σε υλικά πέτρας με διαμαντοκορώνες χωρίς τη χρήση νερού.

Για την κοπή με άκαμπτα μέσα λείανσης πρέπει να χρησιμοποιηθεί ένας ειδικός προφυλακτήρας.

Για την κοπή πετρωμάτων πρέπει να φροντίσετε για μια επαρκή αναρρόφηση σκόνης.

Με τα επιτρεπόμενα εξαρτήματα λείανσης μπορεί να χρησιμοποιηθεί το ηλεκτρικό εργαλείο για λείανση με γυαλόχαρτο.

Το ηλεκτρικό εργαλείο δεν επιτρέπεται να χρησιμοποιηθεί για τη λείανση μπετόν.

Απεικονιζόμενα στοιχεία

Η απαρίθμηση των απεικονιζόμενων στοιχείων αναφέρεται στην απεικόνιση του ηλεκτρικού εργαλείου στη σελίδα γραφικών.

Τεχνικά χαρακτηριστικά

Γωνιακός λειαντήρας	GWS	9-115	9-125	11-125	12-125 CI	12-125 CI
Κωδικός αριθμός		3 601 G9B 0..	3 601 G9C 0..	3 601 G9D 0..	3 601 G93 06.	3 601 G93 0G.
Όνομαστική ισχύς	W	900	900	1.100	1.150	1.200
Αποδιδόμενη ισχύς	W	530	530	740	530	640
Όνομαστικός αριθμός στροφών	min ⁻¹	11.500	11.500	11.500	11.500	11.500
Περιοχή ρύθμισης αριθμού στροφών	min ⁻¹	–	–	–	–	–
Μέγιστη διάμετρος δίσκου λείανσης	mm	115	125	125	125	125

- (1) Μοχλός απασφάλισης του προφυλακτήρα
 - (2) Πλήκτρο ακινητοποίησης του άξονα
 - (3) Διακόπτης On/Off
 - (4) Τροχιακός ρύθμισης της προεπιλογής του αριθμού στροφών
(GWS 13-125 CIE / GWS 15-125 CIE / GWS 15-125 Inox / GWS 17-125 CIE / GWS 17-125 CIT / GWS 17-125 Inox / GWS 19-125 CIE)
 - (5) Πρόσθετη λαβή (μονωμένη επιφάνεια λαβής)
 - (6) Προφυλακτήρας για κοπή^{a)}
 - (7) Προφυλακτήρας για λείανση
 - (8) Προφυλακτήρας αναρρόφησης για λείανση^{a)}
 - (9) Φλάντζα υποδοχής με δακτύλιο στεγανοποίησης "O"
 - (10) Ποτηροειδής δίσκος σκληρομετάλλου^{a)}
 - (11) Δίσκος λείανσης^{a)}
 - (12) Δίσκος κοπή^{a)}
 - (13) Παξιμάδι ταχυσύσφιγξης **SDS-clie^{a)}**
 - (14) Παξιμάδι σύσφιγξης
 - (15) Γαντζόκλειδο για το παξιμάδι σύσφιγξης^{a)}
 - (16) Άξονας λείανσης
 - (17) Χειρολαβή (μονωμένη επιφάνεια λαβής)
 - (18) Προφυλακτήρας με αναρρόφηση για την κοπή με πέγμα οδήγησης^{a)}
 - (19) Διαμαντόδισκος κοπή^{a)}
 - (20) Προστασία χειριών^{a)}
 - (21) Ποτηροειδής βούρτσα^{a)}
 - (22) Λαστιχένιος δίσκος λείανσης^{a)}
 - (23) Φύλλο λείανσης^{a)}
 - (24) Στρογγυλό παξιμάδι^{a)}
 - (25) Διαμαντοκορώνα^{a)}
- a) **Εξαρτήματα που απεικονίζονται ή περιγράφονται δεν περιέχονται στη στάνταρ συσκευασία. Τον πλήρη κατάλογο εξαρτημάτων μπορείτε να τον βρείτε στο πρόγραμμα εξαρτημάτων.**

Γωνιακός λειαντήρας	GWS	9-115	9-125	11-125	12-125 CI	12-125 CI
Σπείρωμα άξονα λείανσης		M 14	M 14	M 14	M 14	M 14
Μέγιστο μήκος σπειρώματος του άξονα λείανσης	mm	22,2	22,2	22,2	22,2	22,2
Προεπιλογή αριθμού στροφών		-	-	-	-	-
Ηλεκτρονική σταθεροποίηση		-	-	-	●	●
Προστασία από αθέλητη επανεκκίνηση		●	●	●	●	●
Περιορισμός ρεύματος εκκίνησης		●	●	●	●	●
Απενεργοποίηση ανάδρασης		-	-	-	●	●
Βάρος κατά EPTA-Procedure 01:2014						
- με αντικραδαμική πρόσθετη λαβή	kg	2,1	2,1	2,3	2,3	2,3
- με στάνταρ πρόσθετη λαβή	kg	2,0	2,0	2,2	2,2	2,2
Βαθμός προστασίας		□/II	□/II	□/II	□/II	□/II

Τα στοιχεία ισχύουν για μια ονομαστική τάση [U] 230 V. Σε περίπτωση που υπάρχουν αποκλίνουσες τάσεις και στις ειδικές για κάθε χώρα εκδόσεις αυτά τα στοιχεία μπορεί να διαφέρουν.

Γωνιακός λειαντήρας	GWS	13-125 CI	13-125 CIE	15-125 CIE	15-125 Inox
Κωδικός αριθμός		3 601 G9E 0..	3 601 G9F 0..	3 601 G96 0..	3 601 G9X 0..
Ονομαστική ισχύς	W	1.300	1.300	1.500	1.500
Αποδιδόμενη ισχύς	W	700	700	820	820
Ονομαστικός αριθμός στροφών	min ⁻¹	11.500	11.500	11.500	7.500
Περιοχή ρύθμισης αριθμού στροφών	min ⁻¹	-	2.800-11.500	2.800-11.500	2.200-7.500
Μέγιστη διάμετρος δίσκου λείανσης	mm	125	125	125	125
Σπείρωμα άξονα λείανσης		M 14	M 14	M 14	M 14
Μέγιστο μήκος σπειρώματος του άξονα λείανσης	mm	22,2	22,2	22,2	22,2
Προεπιλογή αριθμού στροφών		-	●	●	●
Ηλεκτρονική σταθεροποίηση		●	●	●	●
Προστασία από αθέλητη επανεκκίνηση		●	●	●	●
Περιορισμός ρεύματος εκκίνησης		●	●	●	●
Απενεργοποίηση ανάδρασης		●	●	●	●
Βάρος κατά EPTA-Procedure 01:2014					
- με αντικραδαμική πρόσθετη λαβή	kg	2,3	2,3	2,4	2,4
- με στάνταρ πρόσθετη λαβή	kg	2,2	2,2	2,3	2,3
Βαθμός προστασίας		□/II	□/II	□/II	□/II

Τα στοιχεία ισχύουν για μια ονομαστική τάση [U] 230 V. Σε περίπτωση που υπάρχουν αποκλίνουσες τάσεις και στις ειδικές για κάθε χώρα εκδόσεις αυτά τα στοιχεία μπορεί να διαφέρουν.

Γωνιακός λειαντήρας	GWS	17-125 CI	17-125 CIE	17-125 CIT	17-150 CI	17-125 Inox
Κωδικός αριθμός		3 601 G9G 0..	3 601 G9H 0..	3 601 G9J 0..	3 601 G9K 0..	3 601 G9M 0..
Ονομαστική ισχύς	W	1.700	1.700	1.700	1.700	1.700

152 | Ελληνικά

Γωνιακός λειαντήρας	GWS	17-125 CI	17-125 CIE	17-125 CIT	17-150 CI	17-125 Inox
Αποδιδόμενη ισχύς	W	1.010	1.010	1.010	1.010	1.010
Ονομαστικός αριθμός στροφών	min ⁻¹	11.500	11.500	9.300	9.300	7.500
Περιοχή ρύθμισης αριθμού στροφών	min ⁻¹	-	2.800-11.500	2.800-9.300	-	2.200-7.500
Μέγιστη διάμετρος δίσκου λείανσης	mm	125	125	125	150	125
Σπείρωμα άξονα λείανσης		M 14	M 14	M 14	M 14	M 14
Μέγιστο μήκος σπειρώματος του άξονα λείανσης	mm	22,2	22,2	22,2	22,2	22,2
Προεπιλογή αριθμού στροφών		-	●	●	-	●
Ηλεκτρονική σταθεροποίηση		●	●	●	●	●
Προστασία από αθέλητη επανεκκίνηση		●	●	●	●	●
Περιορισμός ρεύματος εκκίνησης		●	●	●	●	●
Απεργολογία ανάδρασης		●	●	●	●	●
Βάρος κατά ΕΡΤΑ-Procedure 01:2014						
- με αντικραδασμική πρόσθετη λαβή	kg	2,4	2,4	2,4	2,5	2,4
- με στάνταρ πρόσθετη λαβή	kg	2,3	2,3	2,3	2,4	2,3
Βαθμός προστασίας		□/II	□/II	□/II	□/II	□/II

Τα στοιχεία ισχύουν για μια ονομαστική τάση [U] 230 V. Σε περίπτωση που υπάρχουν αποκλινοσες τάσεις και στις ειδικές για κάθε χώρα εκδόσεις αυτά τα στοιχεία μπορεί να διαφέρουν.

Γωνιακός λειαντήρας	GWS	19-125 CI	19-125 CIE	19-150 CI	19-125 CIST
Κωδικός αριθμός		3 601 G9N 0..	3 601 G9P 0..	3 601 G9R 0..	3 601 G9S 0..
Ονομαστική ισχύς	W	1.900	1.900	1.900	1.900
Αποδιδόμενη ισχύς	W	1.220	1.220	1.220	1.220
Ονομαστικός αριθμός στροφών	min ⁻¹	11.500	11.500	9.700	7.800
Περιοχή ρύθμισης αριθμού στροφών	min ⁻¹	-	2.800-11.500	-	-
Μέγιστη διάμετρος δίσκου λείανσης	mm	125	125	150	125
Σπείρωμα άξονα λείανσης		M 14	M 14	M 14	M 14
Μέγιστο μήκος σπειρώματος του άξονα λείανσης	mm	22,2	22,2	22,2	22,2
Προεπιλογή αριθμού στροφών		-	●	-	-
Ηλεκτρονική σταθεροποίηση		●	●	●	●
Προστασία από αθέλητη επανεκκίνηση		●	●	●	●
Περιορισμός ρεύματος εκκίνησης		●	●	●	●
Απεργολογία ανάδρασης		●	●	●	●
Βάρος κατά ΕΡΤΑ-Procedure 01:2014					
- με αντικραδασμική πρόσθετη λαβή	kg	2,4	2,4	2,5	2,4
- με στάνταρ πρόσθετη λαβή	kg	2,3	2,3	2,4	2,3
Βαθμός προστασίας		□/II	□/II	□/II	□/II

Τα στοιχεία ισχύουν για μια ονομαστική τάση [U] 230 V. Σε περίπτωση που υπάρχουν αποκλινοσες τάσεις και στις ειδικές για κάθε χώρα εκδόσεις αυτά τα στοιχεία μπορεί να διαφέρουν.

Πληροφορίες για θόρυβο και δονήσεις

	GWS	9-115	9-125	11-125	12-125 CI	12-125 CI
Κωδικός αριθμός		3 601 G9B 0..	3 601 G9C 0..	3 601 G9D 0..	3 601 G93 06.	3 601 G93 0G.

Τιμές εκπομπής θορύβου υπολογισμένες κατά **EN 60745-2-3**.

Η σταθμισμένη Α ηχητική στάθμη του ηλεκτρικού εργαλείου ανέρχεται τυπικά στις ακόλουθες τιμές

Στάθμη ηχητικής πίεσης	dB(A)	90	90	91	91	91
Στάθμη ηχητικής ισχύος	dB(A)	101	101	102	102	102
Ανασφάλεια K	dB	3	3	3	3	3

Φοράτε προστασία ακοής!

Συνολικές τιμές ταλαντώσεων a_h (διανυσματικό άθροισμα τριών κατευθύνσεων) και ανασφάλεια K υπολογισμένες κατά **EN 60745-2-3**:

Λείανση εξωτερικής επιφάνειας (ξεχόνδρισμα):

a_h	m/s^2	5	5	5	6	6
K	m/s^2	1,5	1,5	1,5	1,5	1,5

Λείανση με φύλλο λείανσης:

a_h	m/s^2	1,5	1,5	2	2	2
K	m/s^2	1,5	1,5	1,5	1,5	1,5

	GWS	13-125 CI	13-125 CIE	15-125 CIE	15-125 Inox
Κωδικός αριθμός		3 601 G9E 0..	3 601 G9F 0..	3 601 G96 0..	3 601 G9X 0..

Τιμές εκπομπής θορύβου υπολογισμένες κατά **EN 60745-2-3**.

Η σταθμισμένη Α ηχητική στάθμη του ηλεκτρικού εργαλείου ανέρχεται τυπικά στις ακόλουθες τιμές

Στάθμη ηχητικής πίεσης	dB(A)	91	91	92	92
Στάθμη ηχητικής ισχύος	dB(A)	102	102	103	103
Ανασφάλεια K	dB	3	3	3	3

Φοράτε προστασία ακοής!

Συνολικές τιμές ταλαντώσεων a_h (διανυσματικό άθροισμα τριών κατευθύνσεων) και ανασφάλεια K υπολογισμένες κατά **EN 60745-2-3**:

Λείανση εξωτερικής επιφάνειας (ξεχόνδρισμα):

a_h	m/s^2	6	6	6	5
K	m/s^2	1,5	1,5	1,5	1,5

Λείανση με φύλλο λείανσης:

a_h	m/s^2	2	2	4	2
K	m/s^2	1,5	1,5	1,5	1,5

	GWS	17-125 CI	17-125 CIE	17-125 CIT	17-150 CI	17-125 Inox
Κωδικός αριθμός		3 601 G9G 0..	3 601 G9H 0..	3 601 G9J 0..	3 601 G9K 0..	3 601 G9M 0..

Τιμές εκπομπής θορύβου υπολογισμένες κατά **EN 60745-2-3**.

Η σταθμισμένη Α ηχητική στάθμη του ηλεκτρικού εργαλείου ανέρχεται τυπικά στις ακόλουθες τιμές

Στάθμη ηχητικής πίεσης	dB(A)	92	92	91	92	92
Στάθμη ηχητικής ισχύος	dB(A)	103	103	102	103	103
Ανασφάλεια K	dB	3	3	3	3	3

Φοράτε προστασία ακοής!

	GWS	17-125 CI	17-125 CIE	17-125 CIT	17-150 CI	17-125 Inox
--	-----	-----------	------------	------------	-----------	-------------

Συνολικές τιμές ταλαντώσεων a_h (διανυσματικό άθροισμα τριών κατευθύνσεων) και ανασφάλεια K υπολογισμένες κατά **EN 60745-2-3**:

Λείανση εξωτερικής επιφάνειας (ξεχόνδρισμα):

a_h	m/s^2	6	6	5,5	7	5
K	m/s^2	1,5	1,5	1,5	1,5	1,5

Λείανση με φύλλο λείανσης:

a_h	m/s^2	4	4	2,5	2,5	2
K	m/s^2	1,5	1,5	1,5	1,5	1,5

	GWS	19-125 CI	19-125 CIE	19-150 CI	19-125 CIST
--	-----	-----------	------------	-----------	-------------

Κωδικός αριθμός		3 601 G9N 0..	3 601 G9P 0..	3 601 G9R 0..	3 601 G9S 0..
-----------------	--	---------------	---------------	---------------	---------------

Τιμές εκπομπής θορύβου υπολογισμένες κατά **EN 60745-2-3**.

Η σταθμισμένη A ηχητική στάθμη του ηλεκτρικού εργαλείου ανέρχεται τυπικά στις ακόλουθες τιμές

Στάθμη ηχητικής πίεσης	dB(A)	91	91	92	91
Στάθμη ηχητικής ισχύος	dB(A)	102	102	103	102
Ανασφάλεια K	dB	3	3	3	3

Φοράτε προστασία ακοής!

Συνολικές τιμές ταλαντώσεων a_h (διανυσματικό άθροισμα τριών κατευθύνσεων) και ανασφάλεια K υπολογισμένες κατά **EN 60745-2-3**:

Λείανση εξωτερικής επιφάνειας (ξεχόνδρισμα):

a_h	m/s^2	6	6	7	5
K	m/s^2	1,5	1,5	1,5	1,5

Λείανση με φύλλο λείανσης:

a_h	m/s^2	4	4	2,5	2
K	m/s^2	1,5	1,5	1,5	1,5

Η στάθμη κραδασμών που αναφέρεται ο' αυτές τις οδηγίες έχει μετρηθεί σύμφωνα με μια διαδικασία μέτρησης τυποποιημένη και μπορεί να χρησιμοποιηθεί στη σύγκριση διαφόρων ηλεκτρικών εργαλείων μεταξύ τους. Είναι επίσης κατάλληλη για έναν προσωρινό υπολογισμό της επιβάρυνσης από τους κραδασμούς.

Η στάθμη κραδασμών που αναφέρεται αντιπροσωπεύει τις βασικές χρήσεις του ηλεκτρικού εργαλείου. Σε περίπτωση, όμως, που το ηλεκτρικό εργαλείο θα χρησιμοποιηθεί διαφορετικά, με μη προτεινόμενα εργαλεία ή χωρίς επαρκή συντήρηση, τότε η στάθμη κραδασμών μπορεί να είναι κι αυτή διαφορετική. Αυτό μπορεί να αυξήσει σημαντικά την επιβάρυνση από τους κραδασμούς κατά τη συνολική διάρκεια ολόκληρου του χρονικού διαστήματος που εργάζεσθε.

Για την ακριβή εκτίμηση της επιβάρυνσης από τους κραδασμούς θα πρέπει να λαμβάνονται επίσης υπόψη και οι χρόνοι κατά τη διάρκεια των οποίων το εργαλείο βρίσκεται εκτός λειτουργίας ή λειτουργεί, χωρίς όμως στην πραγματικότητα να χρησιμοποιείται. Αυτό μπορεί να μειώσει σημαντικά την επιβάρυνση από τους κραδασμούς κατά τη διάρκεια ολόκληρου του χρονικού διαστήματος που εργάζεσθε.

Γ' αυτό, πριν αρχίσουν οι επιπτώσεις των κραδασμών, πρέπει να καθορίζετε συμπληρωματικά μέτρα ασφαλείας για την προστασία του χειριστή όπως: Συντήρηση του ηλεκτρικού εργαλείου και των εξαρτημάτων που χρησιμοποιείτε, διατήρηση ζεστών των χεριών, οργάνωση της εκτέλεσης των διάφορων εργασιών.

Συναρμολόγηση

Συναρμολόγηση της διάταξης προστασίας

► Βγάξτε το φικ από την πρίζα πριν από οποιαδήποτε εργασία στο ηλεκτρικό εργαλείο.

Υπόδειξη: Μετά από τυχόν θραύση του δίσκου λείανσης κατά τη διάρκεια της εργασίας ή σε περίπτωση ζημιάς των διατάξεων υποδοχής στον προφυλακτήρα/στο ηλεκτρικό εργαλείο, πρέπει το ηλεκτρικό εργαλείο να σταλεί αμέσως στην υπηρεσία τεχνικής εξυπηρέτησης πελατών. Για τις σχετικές διευθύνσεις βλέπε στην ενότητα «Εξυπηρέτηση πελατών και συμβουλές εφαρμογής».

Προφυλακτήρας για λείανση

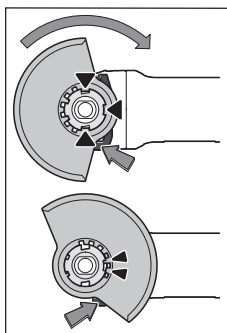

Τοποθετήστε τον προφυλακτήρα (7) στην υποδοχή στο ηλεκτρικό εργαλείο, μέχρι τα έκκεντρα κωδικοποίησης του προφυλακτήρα να ταυτίζονται με την υποδοχή. Πατήστε και κρατήστε πατημένο τον μοχλό ασφαλίστωσης (1).

Πιέστε τον προφυλακτήρα (7) πάνω στο λαϊμό του άξονα, μέχρι να καθίσει το περιλαίμιο του προφυλακτήρα στη φλάντζα του ηλεκτρικού εργαλείου και γυρίστε τον

προφυλακτήρα, μέχρι να ασφαλίσει με τον χαρακτηριστικό ήχο.

Προσαρμόστε τη θέση του προφυλακτήρα (7) στις απαιτήσεις της εργασίας. Πιέστε γι' αυτό τον μοχλό ασφαλίστωσης (1) προς τα επάνω και γυρίστε τον προφυλακτήρα (7) στην επιθυμητή θέση.

- ▶ **Ρυθμίζετε τον προφυλακτήρα (7) πάντοτε έτσι, ώστε δύο έκκεντρα του μοχλού ασφαλίστωσης (1) να προσαρμόζονται στα αντίστοιχα ανοίγματα του προφυλακτήρα (7).**
- ▶ **Ρυθμίστε τον προφυλακτήρα (7) έτσι, ώστε να εμποδίζεται ο σπινθηρισμός στην κατεύθυνση του χειριστή.**
- ▶ **Ο προφυλακτήρας (7) επιτρέπεται να μπορεί να γυρίζει μόνο με το πάτημα του μοχλού ασφαλίστωσης (1)! Διαφορετικά δεν επιτρέπεται σε καμιά περίπτωση να χρησιμοποιήσετε περαιτέρω το ηλεκτρικό εργαλείο, αλλά πρέπει να παραδοθεί στην υπηρεσία εξυπηρέτησης πελατών για σέρβις.**

Υπόδειξη: Τα έκκεντρα κωδικοποίησης στον προφυλακτήρα (7) εξασφαλίζουν, ότι μπορεί να συναρμολογηθεί μόνο ένας κατάλληλος για το εκάστοτε ηλεκτρικό εργαλείο προφυλακτήρας.

Κάλυμμα αναρρόφησης για λείανση

Για τη λείανση χωρίς σκόνη χρωμάτων, βερνικιών και συνθετικών υλικών σε συνδυασμό με ποτρωειδείς δίσκους σκληρομετάλλου (10) μπορείτε να χρησιμοποιήσετε τον προφυλακτήρα αναρρόφησης (8). Ο προφυλακτήρας αναρρόφησης (8) δεν είναι κατάλληλος για την επεξεργασία μετάλλου.

Στον προφυλακτήρα αναρρόφησης (8) μπορεί να συνδεθεί ένας κατάλληλος απορροφητήρας σκόνης της Bosch. Ο προφυλακτήρας αναρρόφησης (8) συναρμολογείται, όπως ο προφυλακτήρας (7). Η στεφάνη βούρτσας μπορεί να αντικατασταθεί.

Προφυλακτήρας για κοπή

- ▶ **Κατά την κοπή με δεμένα υλικά λείανσης χρησιμοποιείτε πάντοτε τον προφυλακτήρα για κοπή (6).**

- ▶ **Κατά την κοπή σε πέτρα φροντίζετε για μια επαρκή αναρρόφηση της σκόνης.**

Ο προφυλακτήρας για κοπή (6) συναρμολογείται όπως και ο προφυλακτήρας για λείανση (7).

Προφυλακτήρας με αναρρόφηση για κοπή με πέγμα οδήγησης

Ο προφυλακτήρας με αναρρόφηση για κοπή με πέγμα οδήγησης (18) συναρμολογείται όπως ο προφυλακτήρας για λείανση.

Προστασία χεριών

- ▶ **Για τις εργασίες με τον λαστιχένιο δίσκο λείανσης (22) ή με την ποτρωειδή βούρτσα/τη δισκοειδή βούρτσα/τον δίσκο λείανσης με φυλλαράκια συναρμολογείται πάντοτε την προστασία χεριών (20).**

Στερεώστε την προστασία χεριών (20) με την πρόσθετη λαβή (5).

Πρόσθετη λαβή

- ▶ **Χρησιμοποιείτε το ηλεκτρικό εργαλείο σας μόνο με την πρόσθετη λαβή (5).**
- ▶ **Μη συνεχίσετε να χρησιμοποιείτε το ηλεκτρικό εργαλείο, όταν πρόσθετη λαβή είναι χαλασμένη. Μην τροποποιήσετε την πρόσθετη λαβή.**

Βιδώστε την πρόσθετη λαβή (5) ανάλογα με τον τρόπο εργασίας δεξιά ή αριστερά στην κεφαλή του μειωτήρα.

Πρόσθετη λαβή με απόσβεση κραδασμών



Βιδώστε την πρόσθετη λαβή (5) ανάλογα με τον τρόπο εργασίας δεξιά ή αριστερά στην κεφαλή του

μειωτήρα.

Η πρόσθετη λαβή με απόσβεση κραδασμών επιτρέπει μια περισσότερο άνετη και ασφαλή εργασία με ελάχιστους κραδασμούς.

- ▶ **Χρησιμοποιείτε το ηλεκτρικό εργαλείο σας μόνο με την πρόσθετη λαβή (5).**
- ▶ **Δεν επιτρέπεται η διεξαγωγή μετατροπών στην πρόσθετη λαβή.**

Μη χρησιμοποιήσετε ποτέ μια χαλασμένη πρόσθετη λαβή.

Συναρμολόγηση των εξαρτημάτων λείανσης

- ▶ **Βγάξτε το φινι από την πρίζα πριν από οποιαδήποτε εργασία στο ηλεκτρικό εργαλείο.**
- ▶ **Μην πιάσετε τους δίσκους λείανσης και κοπής, προτού να κρυσώσουν.** Οι δίσκοι κατά την εργασία θερμαίνονται πάρα πολύ.

Καθαρίστε τον άξονα λείανσης (16) και όλα τα προς συναρμολόγηση μέρη.

Για το σφίξιμο και το λύσιμο των εξαρτημάτων λείανσης πιέστε το πλήκτρο ακινητοποίησης του άξονα (2), για την ακινητοποίηση του άξονα λείανσης.

- ▶ **Πατήστε το πλήκτρο ακινητοποίησης του άξονα μόνο σε περίπτωση ακινητοποιημένου άξονα λείανσης.**

Διαφορετικά μπορεί να υψοστεί ζημιά το ηλεκτρικό εργαλείο.

Δίσκος λείανσης / δίσκος κοπή

Προσέξτε τις διαστάσεις των εξαρτημάτων λείανσης. Η διάμετρος της οπής πρέπει να ταιριάζει με τη φλάντζα υποδοχής. Μη χρησιμοποιείτε προσαρμογείς ή συστολές.

Σε περίπτωση χρήσης διαμαντόδισκων κοπή προσέξτε, να ταυτίζεται το βέλος φοράς περιστροφής πάνω στον διαμαντόδισκο κοπή με τη φορά περιστροφής του ηλεκτρικού εργαλείου (βλέπε βέλος φοράς περιστροφής πάνω στην κεφαλή του μειωτήρα).

Η σειρά συναρμολόγησης φαίνεται στη σελίδα γραφικών.

Για τη στερέωση του δίσκου λείανσης/κοπής βιδώστε το παξιμάδι σύσφιξης (14) και σφίξτε το με το γαντζόκλειδο (βλέπε « Παξιμάδι ταχυσύσφιξης SDS-*clie* », Σελίδα 156).

- ▶ **Μετά τη συναρμολόγηση του λειαντικού εργαλείου και πριν να θέσετε το ηλεκτρικό εργαλείο σε λειτουργία να βεβαιώνετε ότι το λειαντικό εργαλείο είναι συναρμολογημένο σωστά και μπορεί να περιστρέφεται ελεύθερα. Να βεβαιώνετε επίσης ότι το λειαντικό εργαλείο δεν αγγίζει τον προφυλακτήρα ή άλλα εξαρτήματα.**

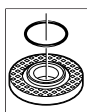

Στη φλάντζα υποδοχής (9) γύρω από το περιλαίμιο κεντραρίσματος είναι τοποθετημένο ένα πλαστικό εξάρτημα (δακτύλιος στεγανοποίησης "O"). **Όταν λείπει ο δακτύλιος στεγανοποίησης "O" ή όταν είναι χαλασμένος,** πρέπει να αντικατασταθεί οπωσδήποτε η φλάντζα υποδοχής (9) πριν την περαιτέρω χρήση.

Δίσκος λείανσης με φυλλαράκια

Δίσκος λείανσης με φυλλαράκια

- ▶ **Για τις εργασίες με τον δίσκο λείανσης με φυλλαράκια συναρμολογείτε πάντοτε την προστασία χεριών (20).**

Λαστιχένιος δίσκος λείανσης

- ▶ **Για τις εργασίες με τον λαστιχένιο δίσκο λείανσης (22) συναρμολογείτε πάντοτε την προστασία χεριών (20).**

Η σειρά συναρμολόγησης φαίνεται στη σελίδα γραφικών.

Βιδώστε το στρογγυλό παξιμάδι (24) και σφίξτε το με το γαντζόκλειδο.

Ποτηροειδής βούρτσα/δισκοειδής βούρτσα

- ▶ **Για τις εργασίες με την ποτηροειδή βούρτσα ή τη δισκοειδή βούρτσα συναρμολογείτε πάντοτε την προστασία χεριών (20).**

Η σειρά συναρμολόγησης φαίνεται στη σελίδα γραφικών.

Η ποτηροειδής βούρτσα/δισκοειδής βούρτσα πρέπει να βιδωθεί στον άξονα λείανσης τόσο, μέχρι να ακουμπά σταθερά στη φλάντζα του άξονα λείανσης στο τέλος του σπειρώματος του άξονα λείανσης. Σφίξτε την ποτηροειδή βούρτσα/δισκοειδή βούρτσα με ένα γερμανικό κλειδί σταθερά.

Παξιμάδι ταχυσύσφιξης SDS-*clie*

Για την απλή αλλαγή των εξαρτημάτων λείανσης χωρίς τη χρήση άλλων εργαλείων μπορείτε αντί του παξιμαδιού σύσφιξης (14) να χρησιμοποιήσετε το παξιμάδι ταχυσύσφιξης (13).

- ▶ **Το παξιμάδι ταχυσύσφιξης (13) επιτρέπεται να χρησιμοποιηθεί μόνο για τους δίσκους κοπή.**

Χρησιμοποιείτε μόνο ένα άψογο, χωρίς ζημιά παξιμάδι ταχυσύσφιξης (13).

Κατά το βιδώμα προσέξτε, ώστε η πλευρά με την επιγραφή του παξιμαδιού ταχυσύσφιξης (13) να μη δείχνει προς τον δίσκο λείανσης, το δε βέλος πρέπει να δείχνει προς το μαρκαρισμένο δείκτη (26).

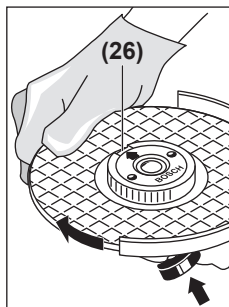

Πατήστε το πλήκτρο ακινητοποίησης του άξονα (2), για την ακινητοποίηση του άξονα λείανσης. Για να σφίξετε σταθερά το παξιμάδι ταχυσύσφιξης, γυρίστε τον δίσκο λείανσης δυνατά προς τη φορά των δεικτών του ρολογιού.

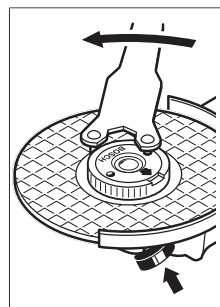

Ένα σωστά στερεωμένο, καλό παξιμάδι ταχυσύσφιξης μπορείτε να το λύσετε με το χέρι, περιστρέφοντας το ρικνωτό δακτύλιο ενάντια στη φορά των δεικτών του ρολογιού. **Μη λύσετε ποτέ ένα μαγκωμένο παξιμάδι ταχυσύσφιξης με μα ταμπίδα, αλλά χρησιμοποιείτε το γαντζόκλειδο.** Τοποθετήστε το γαντζόκλειδο, όπως





φαίνεται στην εικόνα.





Επιτρεπτά εξαρτήματα λείανσης

Μπορείτε να χρησιμοποιήσετε όλα τα αναφερόμενα σε αυτές τις οδηγίες λειτουργίας εξαρτήματα λείανσης.

Ο επιτρεπτός αριθμός στροφών [min^{-1}] ή αντίστοιχα η περιμετρική ταχύτητα [m/s] των χρησιμοποιούμενων εξαρτημάτων λείανσης πρέπει να ανταποκρίνεται το λιγότερο στα στοιχεία του πιο κάτω πίνακα.

Γι' αυτό προσέξτε τον επιτρεπτό **αριθμό στροφών ή περιμετρική ταχύτητα** που αναφέρεται πάνω στην ετικέτα του εξαρτήματος λείανσης.

	μέγ. [mm]		[mm]		
	D	b	d	[min^{-1}]	[m/s]
	115	7	22,2	11.500	80
	125	7	22,2	11.500	80
	150	7	22,2	9.300	80
	115	-	-	11.500	80
	125	-	-	11.500	80

	μέγ. [mm]	[mm]			
	D	b	d	[min ⁻¹]	[m/s]
	75	30	M 14	11.500	45
	82	-	M 14	11.500	80

Περιστροφή της κεφαλής του μειωτήρα (βλέπε εικόνα Α)

► Βγάξτε το φικ από την πρίζα πριν από οποιαδήποτε εργασία στο ηλεκτρικό εργαλείο.

Μπορείτε να περιστρέψετε την κεφαλή του μειωτήρα σε βήματα των 90°. Έτσι ο διακόπτης On/Off μπορεί να θεθεί, για ιδιαίτερες περιπτώσεις εργασίας, σε μια ευνοϊκή θέση χειρισμού, π.χ. για αριστερόχειρες.

Ξεβιδώστε εντελώς τις 4 βίδες. Στρέψτε την κεφαλή του μειωτήρα προσεκτικά **και χωρίς να την αφαιρέσετε από το περίβλημα** στη νέα θέση. Σφίξτε ξανά τις 4 βίδες.

Αναρρόφηση σκόνης/ροκανιδιών

Η σκόνη από ορισμένα υλικά, π.χ. από μολυβδόχες μπιονιές, από μερικά είδη ξύλου, από ορυκτά υλικά και από μέταλλα μπορεί να είναι ανθυγιεινή. Η επαφή με τη σκόνη ή/και η εισπνοή της μπορεί να προκαλέσει αλλεργικές αντιδράσεις ή/και ασθένειες των αναπνευστικών οδών του χρήστη ή τυχόν παρευρισκομένων ατόμων.

Ορισμένα είδη σκόνης, π.χ. σκόνη από ξύλο βελανιδιάς ή οξιάς θεωρούνται καρκινογόνα, ιδιαίτερα σε συνδυασμό με διάφορα συμπληρωματικά υλικά που χρησιμοποιούνται στην κατεργασία ξύλων (ενώσεις χρωμίου, ξυλοπροστατευτικά μέσα). Η κατεργασία αμιαντούχων υλικών επιτρέπεται μόνο σε ειδικά εκπαιδευμένα άτομα.

- Να χρησιμοποιείτε κατά το δυνατό για το εκάστοτε υλικό την κατάλληλη αναρρόφηση.
- Να φροντίζετε για τον καλό αερισμό του χώρου εργασίας.
- Σας συμβουλεύουμε να φοράτε μάσκες αναπνευστικής προστασίας με φίλτρο κατηγορίας P2.

Να τηρείτε τις διατάξεις που ισχύουν στη χώρα σας για τα διάφορα υπό κατεργασία υλικά.

► Αποφύγετε τη δημιουργία συσώρευσης σκόνης στο χώρο που εργάζεστε. Οι σκόνες αναφλέγονται εύκολα.

Λειτουργία

Θέση σε λειτουργία

► Προσέξτε την τάση δικτύου! Τα στοιχεία της τάσης της πηγής ρεύματος πρέπει να ταυτίζονται με τα αντίστοιχα στοιχεία επάνω στην πινακίδα κατασκευαστή του ηλεκτρικού εργαλείου. Ηλεκτρικά εργαλεία με

χαρακτηριστική τάση 230 V λειτουργούν και με τάση 220 V.

Κατά τη λειτουργία του ηλεκτρικού εργαλείου σε κινητές πηγές ρεύματος (γεννήτριες), οι οποίες δε διαθέτουν αρκετές εφεδρικές ισχύος ή κατάλληλη ρύθμιση της τάσης με ενίσχυση του ρεύματος εκκίνησης, κατά την ενεργοποίηση μπορεί να παρουσιαστεί απώλεια ισχύος ή ασυνήθης συμπεριφορά.

Προσέξτε παρακαλώ την καταλληλότητα της γεννήτριας ρεύματος που χρησιμοποιείτε, ιδιαίτερα ως προς την τάση και τη συχνότητα του δικτύου.

Ενεργοποίηση/απενεργοποίηση

Για τη **θέση σε λειτουργία** του ηλεκτρικού εργαλείου σπρώξτε τον διακόπτη On/Off **(3)** προς τα εμπρός.

Για τη **σταθεροποίηση** του διακόπτη On/Off **(3)** πατήστε τον διακόπτη On/Off **(3)** εμπρός προς τα κάτω, μέχρι να ασφαλίσει.

Για την **απενεργοποίηση** του ηλεκτρικού εργαλείου αφήστε τον διακόπτη On/Off **(3)** ελεύθερο ή όταν ήταν κλειδωμένος, πατήστε σύντομα τον διακόπτη On/Off **(3)** και αφήστε τον μετά ελεύθερο.

► Ελέγξτε τα εξαρτήματα λείανσης πριν τη χρήση. Το εξάρτημα λείανσης πρέπει να είναι άψογα συναρμολογημένο και να μπορεί να περιστρέφεται ελεύθερα. Πραγματοποιήστε μια δοκιμαστική λειτουργία το λιγότερο για 1 λεπτό χωρίς φορτίο. Μη χρησιμοποιείτε εξαρτήματα λείανσης που είναι χαλασμένα, παραμορφωμένα ή που εμφανίζουν κραδασμούς. Τα χαλασμένα εξαρτήματα λείανσης μπορεί να σπάσουν και να προκαλέσουν τραυματισμούς.

Προστασία από αθέλητη επανεκκίνηση

Η προστασία από αθέλητη επανεκκίνηση εμποδίζει την ανεξέλεγκτη εκκίνηση του ηλεκτρικού εργαλείου μετά από μια διακοπή του ηλεκτρικού ρεύματος.

Για την **επαναλειτουργία** θέστε τον διακόπτη On/Off **(3)** στην απενεργοποιημένη θέση και ενεργοποιήστε το ηλεκτρικό εργαλείο εκ νέου.

Περιορισμός ρεύματος εκκίνησης

Ο ηλεκτρονικός περιορισμός του ρεύματος εκκίνησης περιορίζει την κατανάλωση του ηλεκτρικού εργαλείου κατά την εκκίνηση και επιτρέπει έτσι τη σύνδεσή του σε μια ασφάλεια 16 A.

Υπόδειξη: Σε περίπτωση που το ηλεκτρικό εργαλείο αμέσως μετά την ενεργοποίηση λειτουργεί με τον πλήρη αριθμό στροφών, τότε ο περιορισμός του ρεύματος εκκίνησης και η προστασία από αθέλητη επανεκκίνηση έχει βλάβη. Το ηλεκτρικό εργαλείο πρέπει να σταλεί αμέσως στην υπηρεσία τεχνικής εξυπηρέτησης πελατών, για τις διευθύνσεις βλέπε στην ενότητα «Εξυπηρέτηση πελατών και συμβουλές εφαρμογής».

Προστασία από κλότσημα

(GWS 12-125 CI / GWS 13-125 CI / GWS 13-125 CIE / GWS 15-125 CIE / GWS 15-125 Inox / GWS 17-125 CI / GWS 17-125 CIE / GWS 17-125 CIT / GWS 17-150 CI / GWS 17-125 Inox / GWS 19-125 CI / GWS 19-125 CIE / GWS 19-150 CI / GWS 19-125 CIST)



Σε περίπτωση ξαφνικής ανάδρασης του ηλεκτρικού εργαλείου, π.χ. μπλοκάρισμα στο σημείο κοπής, διακόπτεται ηλεκτρονικά η παροχή ρεύματος στον κινητήρα.

Προεπιλογή αριθμού στροφών

(GWS 13-125 CIE / GWS 15-125 CIE / GWS 15-125 Inox / GWS 17-125 CIE / GWS 17-125 CIT / GWS 17-125 Inox / GWS 19-125 CIE)

Με τον τροχίσκο ρύθμισης της προεπιλογής του αριθμού στροφών (4) μπορείτε να προεπιλέξετε τον απαιτούμενο

Για την **επαναλειτουργία** θέστε τον διακόπτη On/Off (3) στην απενεργοποιημένη θέση και ενεργοποιήστε το ηλεκτρικό εργαλείο εκ νέου.

Ηλεκτρονική σταθεροποίηση

(GWS 12-125 CI / GWS 13-125 CI / GWS 13-125 CIE / GWS 15-125 CIE / GWS 15-125 Inox / GWS 17-125 CI / GWS 17-125 CIE / GWS 17-125 CIT / GWS 17-150 CI / GWS 17-125 Inox / GWS 19-125 CI / GWS 19-125 CIE / GWS 19-150 CI / GWS 19-125 CIST)

Η ηλεκτρονική σταθεροποίηση διατηρεί τον αριθμό στροφών σχεδόν σταθερό και χωρίς και με φορτίο και εξασφαλίζει την ομοιόμορφη απόδοση εργασιών.

αριθμό στροφών επίσης και κατά τη διάρκεια της λειτουργίας. Τα στοιχεία στον πίνακα που ακολουθεί αποτελούν μόνο προτεινόμενες τιμές.

Επεξεργαζόμενο υλικό	Χρήση	Εξάρτημα	Θέση τροχίσκου ρύθμισης
Μέταλλο	Αφαίρεση μπογιάς	Φύλλο λείανσης	2 - 3
Ξύλο, μέταλλο	Βούρτσισμα, ξεσκούρισμα	Ποτηροειδής βούρτσα, φύλλο λείανσης	3
Μέταλλο, πέτρωμα	Λείανση	Δίσκος λείανσης	4 - 6
Μέταλλο	Ξεχόνδρισμα	Δίσκος λείανσης	6
Μέταλλο	Κοπή	Δίσκος κοπής	6
Πέτρα	Κοπή	Διαμαντόδισκος κοπής και πέλμα οδήγησης (η κοπή πετρώματος επιτρέπεται μόνο με πέλμα οδήγησης)	6

Οι αναφερόμενες τιμές των βαθμίδων του αριθμού των στροφών είναι ενδεικτικές τιμές.

- ▶ **Ο ονομαστικός αριθμός στροφών πρέπει να είναι μικρότερος ή ίσος με τον μέγιστο αριθμό στροφών που αναγράφεται στο ηλεκτρικό εργαλείο σας.** Τα εξαρτήματα που κινούνται γρηγορότερα από τον ονομαστικό αριθμό στροφών τους μπορεί να σπάσουν και να εκτιναχθούν.

- ▶ **Μην χρησιμοποιήσετε το ηλεκτρικό εργαλείο σε συνδυασμό με μια βάση κοπής.**
- ▶ **Μην πιάσετε τους δίσκους λείανσης και κοπής, προτού να κρυσώσουν.** Οι δίσκοι κατά την εργασία θερμαίνονται πάρα πολύ.

Υποδείξεις εργασίας

- ▶ **Βγάξτε το φις από την πρίζα πριν από οποιαδήποτε εργασία στο ηλεκτρικό εργαλείο.**
- ▶ **Προσοχή κατά τη χάραξη εγκοπών σε φέροντα τοίχους, βλέπε στην ενότητα «Υποδείξεις για τη στατική».**
- ▶ **Σφίξτε το επεξεργαζόμενο κομμάτι, εφόσον δε στηρίζεται σταθερά με το δικό του βάρος.**
- ▶ **Μη φορτώνετε πάρα πολύ το ηλεκτρικό εργαλείο, ώστε να ακινητοποιείται.**
- ▶ **Μετά από μεγάλη καταπόνηση αφήστε το ηλεκτρικό εργαλείο ακόμη μερικά λεπτά να συνεχίσει τη λειτουργία χωρίς φορτίο, για την ψύξη του εξαρτήματος.**

Δίσκος λείανσης με φυλλαράκια

Με τον δίσκο λείανσης με φυλλαράκια (εξαρτήματα) μπορείτε να επεξεργαστείτε επίσης κυρτές επιφάνειες και προφίλ. Οι δίσκοι λείανσης με φυλλαράκια έχουν μια σημαντικά μεγαλύτερη διάρκεια ζωής, μικρότερη στάθμη θορύβου και χαμηλότερη θερμοκρασία λείανσης από τους συνηθισμένους δίσκους λείανσης.

Ξεχόνδρισμα

- ▶ **Μη χρησιμοποιήσετε ποτέ δίσκους κοπής για ξεχόνδρισμα.**

Με μια γωνία κλίσης 30° έως 40° έχετε κατά το ξεχόνδρισμα το καλύτερο αποτέλεσμα εργασίας. Κινείτε το ηλεκτρικό εργαλείο με μέτρια πίεση πέρα-δωθε. Έτσι το επεξεργαζόμενο κομμάτι δε θερμαίνεται πολύ, δεν αλλάζει χρώμα και δε δημιουργούνται αυλάκια.

Κοπή μετάλλου

- ▶ **Κατά την κοπή με δεμένα υλικά λείανσης χρησιμοποιείτε πάντοτε τον προφυλακτήρα για κοπή (6).**

Στις εργασίες κοπής να εργάζεστε με μέτρια προώθηση, προσαρμοσμένη στο επεξεργαζόμενο υλικό. Μην πιέζετε, μη λοξεύετε ή μην ταλαντώνετε τον δίσκο κοπής.

Μη φρενάρτε τους επιβραδυνόμενους δίσκους κοπής, πιέζοντάς τους πλαγίως.

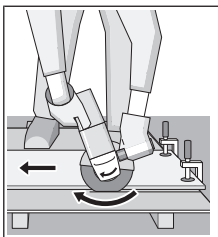

Το ηλεκτρικό εργαλείο πρέπει να οδηγείται πάντοτε με αντίθετη κίνηση. Διαφορετικά υπάρχει ο κίνδυνος, να ξεφύγει **ανεξέλεγκτα** από την κοπή. Κατά την κοπή προφίλ και σωλήνων ορθογωνικής διατομής αρχίστε καλύτερα στη μικρότερη διατομή.

Κοπή πέτρας

- ▶ **Κατά την κοπή σε πέτρα φροντίστε για μια επαρκή αναρρόφηση της σκόνης.**
- ▶ **Φοράτε μάσκα προστασίας από σκόνη.**
- ▶ **Το ηλεκτρικό εργαλείο επιτρέπεται να χρησιμοποιηθεί μόνο για εργασίες ξηρής κοπής/ξηρής λείανσης.**

Για την κοπή πέτρας χρησιμοποιείτε καλύτερα ένα διαμαντόδισκο κοπής.

Σε περίπτωση χρήσης του προφυλακτήρα με αναρρόφηση για κοπή με πέλμα οδήγησης (18) πρέπει ο απορροφητήρας σκόνης να είναι εγκεκριμένος για την αναρρόφηση σκόνης πέτρας. Η Bosch προσφέρει κατάλληλους απορροφητήρες σκόνης.

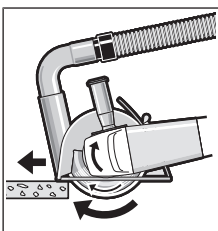

Ενεργοποιήστε το ηλεκτρικό εργαλείο και ακουμπήστε το με το μπροστινό μέρος του πέλματος οδήγησης πάνω στο επεξεργαζόμενο κομμάτι. Σπρώξτε το ηλεκτρικό εργαλείο με μέτρια προώθηση, προσαρμοσμένη στο επεξεργαζόμενο υλικό.

Κατά την κοπή ιδιαίτερα σκληρών υλικών, π.χ. μετόν με υψηλή αναλογία χαλκικών, μπορεί να υπερθερμανθεί ο διαμαντόδισκος κοπής και έτσι να καταστραφεί. Ένα περιστρεφόμενο με τον διαμαντόδισκο κοπής στεφάνι σπινθήρων, είναι μια σαφής ένδειξη.

Σε αυτή την περίπτωση διακόψτε τη διαδικασία κοπής και αφήστε τον διαμαντόδισκο κοπής να λειτουργεί χωρίς φορτίο με τον υψηλότερο αριθμό στροφών για λίγο χρόνο, για να κρυώσει.

Μια αισθητή μείωση της απόδοσης της εργασίας και ένα περιστρεφόμενο στεφάνι σπινθήρων είναι ενδείξεις για στομαμένους διαμαντόδισκους κοπής. Μπορείτε να τους επανατροχίσετε με σύντομες κοπές σε τραχύ υλικό, π.χ. ασβεστόλιθος.

Υποδείξεις για τη στατική

Οι εγκοπές σε φέροντες τοίχους υπόκειται στο πρότυπο DIN 1053, μέρος 1 ή στους ειδικούς για κάθε χώρα κανονισμούς. Αυτές οι προδιαγραφές πρέπει να τηρούνται οπωσδήποτε. Πριν την έναρξη της εργασίας συμβουλευτείτε τον υπεύθυνο στατικό, αρχιτέκτονα ή την αρμόδια διεύθυνση έργου.

Συντήρηση και σέρβις

Συντήρηση και καθαρισμός

- ▶ **Βγάξτε το φιν από την πρίζα πριν από οποιαδήποτε εργασία στο ηλεκτρικό εργαλείο.**
- ▶ **Να διατηρείτε το ηλεκτρικό εργαλείο και τις σχισμές αερισμού πάντοτε σε καθαρή κατάσταση για να μπορείτε να εργάζεστε καλά και με ασφάλεια.**
- ▶ **Υπό ακραίες συνθήκες εργασίας χρησιμοποιείτε κατά το δυνατόν πάντοτε μια εγκατάσταση αναρρόφησης. Ξεφουσάτε τακτικά τις σχισμές αερισμού με πεπιεσμένο αέρα και συνδέστε έναν προστατευτικό διακόπτη διαρροής (PRCD). Κατά την κατεργασία μετάλλων μπορεί να κατακαθίσει αγωγίμη σκόνη στο εσωτερικού του ηλεκτρικού εργαλείου. Έτσι μπορεί να επηρεαστεί αρνητικά η προστατευτική μόνωση του ηλεκτρικού εργαλείου.**

Να αποθηκεύετε και να μεταχειρίζεστε τα εξαρτήματα με επιμέλεια.

Μια τυχόν αναγκία αντικατάστασης του ηλεκτρικού καλωδίου πρέπει να διεξαχθεί από τη **Bosch** ή από ένα εξουσιοδοτημένο κέντρο σέρβις για ηλεκτρικά εργαλεία της **Bosch**, για να αποφευχθεί έτσι κάθε κίνδυνος της ασφάλειας.

Εξυπηρέτηση πελατών και συμβουλές εφαρμογής

Η υπηρεσία εξυπηρέτησης πελατών απαντά στις ερωτήσεις σας σχετικά με την επισκευή και τη συντήρηση του προϊόντος σας καθώς και για τα αντίστοιχα ανταλλακτικά. Σχέδια συναρμολόγησης και πληροφορίες για τα ανταλλακτικά θα βρείτε επίσης κάτω από: www.bosch-pt.com
Η ομάδα παροχής συμβουλών της Bosch απαντά ευχαρίστως τις ερωτήσεις σας για τα προϊόντα μας και τα εξαρτήματά τους. Δώστε σε όλες τις ερωτήσεις και παραγγελίες ανταλλακτικών οπωσδήποτε το 10ψήφιο κωδικό αριθμό σύμφωνο με την πινακίδα τύπου του προϊόντος.

Ελλάδα

Robert Bosch A.E.
Ερχειάς 37
19400 Κορωπί – Αθήνα
Τηλ.: 210 5701258
Φαξ: 210 5701283
Email: pt@gr.bosch.com
www.bosch.com
www.bosch-pt.gr

Περαιτέρω διευθύνσεις σέρβις θα βρείτε στην ηλεκτρονική διεύθυνση:

www.bosch-pt.com/serviceaddresses

Απόσυρση

Τα ηλεκτρικά εργαλεία, τα εξαρτήματα και οι συσκευασίες πρέπει να ανακυκλώνονται με τρόπο φιλικό προς το περιβάλλον.



Μην ρίχνετε τα ηλεκτρικά εργαλεία στα απορρίμματα του σπιτιού σας!

Μόνο για χώρες της ΕΕ:

Σύμφωνα με την Ευρωπαϊκή Οδηγία 2012/19/ΕΕ σχετικά με τις παλιές ηλεκτρικές και ηλεκτρονικές συσκευές και τη μεταφορά της οδηγίας αυτής σε εθνικό δίκαιο δεν είναι πλέον υποχρεωτικό, τα άχρηστα ηλεκτρικά εργαλεία να συλλέγονται ξεχωριστά για να ανακυκλωθούν με τρόπο φιλικό προς το περιβάλλον.

Türkçe

Güvenlik talimatı

Elektrikli El Aletleri için Genel Güvenlik Uyarıları

⚠️ UYARI

Bütün güvenlik uyarılarını ve talimatları okuyun. Açıklanan

uyarılarla ve talimatlara uyulmadığı takdirde elektrik çarpmalarına, yangınlara ve/veya ağır yaralanmalara neden olunabilir.

Bütün uyarıları ve talimatları ileride kullanmak üzere saklayın.

Uyarı ve talimatlarda kullanılan "elektrikli el aleti" terimi, akım şebekesine bağlı (elektrikli) aletlerle akü ile çalışan aletleri (akülü) kapsamaktadır.

Çalışma yeri güvenliği

- ▶ **Çalıştığınız yeri temiz tutun ve iyi aydınlatın.** Dağınık veya karanlık alanlar kazalara davetiye çıkarır.
- ▶ **Yakınında patlayıcı maddeler, yanıcı sıvı, gaz veya tozların bulunduğu yerlerde elektrikli el aleti ile çalışmayın.** Elektrikli el aletleri, toz veya buharların tutuşmasına neden olabilecek kıvılcımlar çıkarırlar.
- ▶ **Elektrikli el aleti ile çalışırken çocukları ve etraftaki kişileri uzakta tutun.** Dikkatiniz dağılacak olursa aletin kontrolünü kaybedebilirsiniz.

Elektrik Güvenliği

- ▶ **Elektrikli el aletinin fişi prize uymalıdır. Fişi hiçbir zaman değiştirmeyin. Korumalı (topraklanmış) elektrikli el aletleri ile birlikte adaptör fiş kullanmayın.** Değiştirilmemiş fiş ve uygun priz elektrik çarpma tehlikesini azaltır.
- ▶ **Borular, kalorifer petekleri, ısıtıcılar ve buzdolapları gibi topraklanmış yüzeylerle vücudunuzun temas etmesinden kaçının.** Vücudunuz topraklandığı anda büyük bir elektrik çarpma tehlikesi ortaya çıkar.

- ▶ **Elektrikli el aletlerini yağmur altında veya nemli ortamlarda bırakmayın.** Suyun elektrikli el aleti içine sızması elektrik çarpma tehlikesini artırır.
- ▶ **Kabloya zarar vermeyin. Elektrikli el aletinin kablosundan tutarak taşımayın, kabloyu kullanarak çekmeyin veya kablodan çekerek fişi çıkarmayın. Kabloyu ateş, yanıcı ve/veya keskin ve hareket eden maddelerden uzak tutun.** Hasarlı veya dolaşmış kablo elektrik çarpma tehlikesini artırır.
- ▶ **Bir elektrikli el aleti ile açık havada çalışırken mutlaka açık havada kullanılmaya uygun uzatma kablosu kullanın.** Açık havada kullanılmaya uygun uzatma kablosunun kullanılması elektrik çarpma tehlikesini azaltır.
- ▶ **Elektrikli el aletinin nemli ortamlarda çalıştırılması şartsa mutlaka kaçak akım koruma rölesi kullanın.** Kaçak akım koruma rölesi şalterinin kullanımı elektrik çarpma tehlikesini azaltır.

Kişilerin Güvenliği

- ▶ **Dikkatli olun, ne yaptığınızı dikkat edin, elektrikli el aleti ile işinizi makul bir tempo ve yöntemle yürütün.** Yorgunsanız, kullandığınız hapların, ilaçların veya alkolün etkisinde iseniz elektrikli el aletini kullanmayın. Elektrikli el aletini kullanırken bir anki dikkatsizlik önemli yaralanmalara neden olabilir.
- ▶ **Daima kişisel koruyucu donanım kullanın. Daima koruyucu gözlük kullanın.** Elektrikli el aletinin türü ve kullanımına uygun olarak; toz maskesi, kaymayan iş ayakkabıları, koruyucu kask veya koruyucu kulaklık gibi koruyucu donanım kullanımı yaralanma tehlikesini azaltır.
- ▶ **Aleti yanlışlıkla çalıştırmaktan kaçının. Güç kaynağına ve/veya aküye bağlamadan, elinize alıp taşımadan önce elektrikli el aletinin kapalı olduğundan emin olun.** Elektrikli el aletini parmağınız şalter üzerinde dururken taşırsanız ve elektrikli el aleti açıkken fişi prize sokarsanız kazalara neden olabilirsiniz.
- ▶ **Elektrikli el aletini çalıştırmadan önce ayar aletlerini veya anahtarları aletten çıkarın.** Elektrikli el aletinin dönen parçaları içinde bulunabilecek bir yardımcı alet yaralanmalara neden olabilir.
- ▶ **Çalışırken vücudunuz anormal durumda olmasın. Çalışırken duruşunuz güvenli olsun ve dengenizi her zaman koruyun.** Bu sayede elektrikli el aletini beklenmedik durumlarda daha iyi kontrol edebilirsiniz.
- ▶ **Uygun iş elbiseleri giyin. Geniş giysiler giymeyin ve takı takmayın. Saçlarınızı, giysilerinizi ve eldivenlerinizi aletin hareketli parçalarından uzak tutun.** Bol giysiler, uzun saçlar veya takılar aletin hareketli parçaları tarafından tutulabilir.
- ▶ **Toz emme donanımı veya toz tutma tertibatı kullanırken, bunların bağlı olduğundan ve doğru kullanıldığını emin olun.** Toz emme donanımının kullanımı tozdan kaynaklanabilecek tehlikeleri azaltır.

Elektrikli el aletlerinin kullanımı ve bakımı

- ▶ **Elektrikli el aletini aşırı ölçüde zorlamayın. Yaptığınız işe uygun elektrikli el aletleri kullanın.** Uygun performanslı elektrikli el aleti ile, belirlenen çalışma alanında daha iyi ve güvenli çalışırsınız.
- ▶ **Şalteri bozuk olan elektrikli el aletini kullanmayın.** Açılıp kapanamayan bir elektrikli el aleti tehlikelidir ve onarılmalıdır.
- ▶ **Elektrikli el aletinde bir ayarlama işlemine başlamadan ve/veya aküyü çıkarmadan önce, herhangi bir aksesuarı değiştirirken veya elektrikli el aletini elinizden bırakırken fişi prizden çekin.** Bu önlem, elektrikli el aletinin yanlışlıkla çalışmasını önler.
- ▶ **Kullanım dışı duran elektrikli el aletlerini çocukların ulaşamayacağı bir yerde saklayın. Aleti kullanmayı bilmeyen veya bu kullanım kılavuzunu okumayan kişilerin aletle çalışmasına izin vermeyin.** Deneyimsiz kişiler tarafından kullanıldığında elektrikli el aletleri tehlikelidir.
- ▶ **Elektrikli el aletinizin bakımını özenle yapın. Elektrikli el aletinizin kusursuz olarak çalışmasını engelleyebilecek bir durumun olup olmadığını, hareketli parçaların kusursuz olarak işlev görüp görmediklerini ve sıkışıp sıkışmadıklarını, parçaların hasarlı olup olmadığını kontrol edin. Elektrikli el aletini kullanmaya başlamadan önce hasarlı parçaları onartın.** Birçok iş kazası elektrikli el aletlerine yeterli bakım yapılmamasından kaynaklanır.
- ▶ **Kesici uçları daima keskin ve temiz tutun.** Özenle bakımı yapılmış keskin kenarlı kesme uçlarının malzeme içinde sıkışma tehlikesi daha azdır ve daha rahat kullanım olanağı sağlarlar.
- ▶ **Elektrikli el aletini, aksesuarı, uçları ve benzerlerini, bu özel tip alet için öngörülen talimata göre kullanın. Bu sırada çalışma koşullarını ve yaptığınız işi dikkate alın.** Elektrikli el aletlerinin kendileri için öngörülen alanın dışında kullanılması tehlikeli durumlara neden olabilir.

Servis

- ▶ **Elektrikli el aletinizi sadece yetkili personele ve orijinal yedek parça kullanma koşulu ile onartın.** Bu sayede elektrikli el aletinin güvenliğini sürekli hale getirebilirsiniz.

Taşıma makineleri için güvenlik talimatı

Taşıma, zımparalama, telli fırçalama ve aşındırıcı kesme işlemleri için ortak güvenlik uyarıları

- ▶ **Bu elektrikli el aleti taşıma makinesi, zımparalama makinesi veya kesme aleti olarak kullanılmak üzere tasarlanmıştır. Bu elektrikli el aletiyle birlikte gelen tüm güvenlik uyarılarını, talimatları, resim ve açıklamaları okuyun.** Aşağıda bulunan talimatlara uyulmaması elektrik çarpmalarına, yangınlara ve/veya ağır yaralanmalara neden olabilir.
- ▶ **Bu elektrikli el aleti ile polisaj gibi işlemlerin yürütülmesi önerilmez.** Elektrikli el aletinin tasarım

amacına uygun olmayan işlemler tehlike oluşturabilir ve kişilerin yaralanmasına neden olabilir.

- ▶ **Alet üreticisi tarafından özellikle tasarlanmamış ve tavsiye edilmemiş aksesuarları kullanmayın.** Aksesuarın elektrikli el aletinize takılabiliyor olması, güvenli biçimde çalışmasını garantilemez.
- ▶ **Aksesuarın nominal hızı, en azından elektrikli el aletinde belirtilen maksimum hıza eşit olmalıdır.** Nominal hızından daha hızlı çalışan aksesuarlar kırılabilir ve fırlayabilir.
- ▶ **Aksesuarınızın dış çapı ve kalınlığı, elektrikli el aletinizin kapasite derecelendirme sınırları dahilinde olmalıdır.** Yanlış boyutlu aksesuarlar gerektiği biçimde korunamaz veya kontrol edilemez.
- ▶ **Dişlerle monte edilen aksesuarların dişleri, mildeki dişlerle eşleşmelidir. Flaşlarla monte edilen aksesuarlarda, aksesuarın mil deliği flaşın çapına uygun olmalıdır.** Elektrikli el aletinin montaj donanımına uymayan aksesuarlar dengesini kaybeder, ciddi biçimde titreşir ve kontrolden çıkabilir.
- ▶ **Hasarlı aksesuarları kullanmayın. Her kullanımdan önce aksesuarı inceleyin, örneğin taşıma disklerinde kırıklar ve çatlaklar, destek pedinde çatlaklar, yırtılmalar veya aşırı aşınmalar, tel fırçalarda gevşek veya kırık teller olup olmadığını kontrol edin. Elektrikli el aleti veya aksesuar yere düşerse, zarar görüp görmediğini inceleyin veya zarar görmemiş aksesuarlar takın. Bir aksesuarı inceledikten ve taktıktan sonra kendinizi ve yakınınızdaki kişileri dönen aksesuarın düzleminde uzaklaştırın ve elektrikli el aletini bir dakika süreyle maksimum boştaki devir sayısında çalıştırın.** Hasarlı aksesuarlar normalde bu test süresi içinde kırılacaktır.
- ▶ **Kişisel koruyucu donanım kullanın. Uygulamaya bağlı olarak koruyucu yüz maskesi, koruyucu gözlük veya emniyetli camlar kullanın. Gerektiği durumlarda toz maskesi, kulaklık, eldiven ve küçük aşındırıcı ve iş parçası kırıklarını engelleyebilecek atölye önlüğü takın.** Göz koruması, çeşitli işlemler sırasında fırlayan parçacıkları durdurabilmelidir. Toz maskesi veya solunum aygıtı, işlemin sırasında ortaya çıkan partikülleri filtre edebilmelidir. Yüksek yoğunluklu gürültüye uzun süre maruz kalmak, işitme kaybına neden olabilir.
- ▶ **Yakındaki kişilerin çalışma alanına güvenli bir mesafede olduğundan emin olun. Çalışma alanına giren herkes kişisel koruyucu donanım takmalıdır.** İş parçası kırıkları veya kırılan aksesuarlar fırlayabilir ve işlemler gerçekleştirildiğiniz alanın hemen yakınlarında yaralanmalara neden olabilir.
- ▶ **Bir çalışma sırasında kesme aksesuarının gizli bir kablo sistemi veya kendi kablosuyla temas etme ihtimali varsa elektrikli el aletini izolasyonlu tutamak yüzeylerinden tutun.** Kesme aksesuarının "içinden elektrik geçen" bir kabloyla temas etmesi durumunda elektrikli el aletinin metal parçaları "elektriğe" maruz kalabilir ve operatöre elektrik çarpmasına neden olabilir.

- ▶ **Aletin kablosunu dönen aksesuarlardan uzak tutun.** Kontrolü kaybederseniz kablo kesilebilir veya yakalanabilir ve eliniz veya kolunuz dönen aksesuara doğru çekilebilir.
- ▶ **Elektrikli el aletini asla aksesuar tamamen durmadan elinizden bırakmayın.** Dönen aksesuar yüzeyi yakalayabilir ve elektrikli el aleti kontrolünüzden çıkabilir.
- ▶ **Elektrikli el aletini yanınızda çalışırken çalıştırmayın.** Dönen aksesuarla yanlışlıkla temas edilmesi durumunda aksesuar giysilerinizi yakalayabilir ve aksesuarı vücudunuza doğru çekebilir.
- ▶ **Elektrikli el aletinin hava deliklerini düzenli aralıklarla temizleyin.** Motorun fanı tozu gövdenin içine çeker ve metal tozunun fazla birikmesi elektriksel tehlikeler yaratabilir.
- ▶ **Elektrikli el aletinin alev alabilecek malzemelerin yakınında çalıştırmayın.** Kıvılcımlar nedeniyle bu malzemeler alev alabilir.
- ▶ **Sıvı soğutucular gerektiren aksesuarları kullanmayın.** Su veya başka sıvı soğutucular kullanmak, elektrik çarpmasına veya şokuna neden olabilir.

Geri Tepme ve İlgili Uyarılar

Geri tepme dönen taşlama diski, destek pedleri, fırçalar veya başka aksesuarların sıkışması veya bir cismin bunlara dolanmasına verilen ani tepkidir. Sıkışma veya dolanma sonucunda dönen aksesuar aniden durur ve bunun sonucunda kontrolden çıkan elektrikli el aleti, aksesuarın bağlantı noktasında dönme yönünün tersine bir kuvvete maruz kalır.

Örneğin bir aşındırma diski iş parçasına sıkışır ve iş parçası diske dolarsa, sıkışma noktasına denk gelen disk kenarı malzemenin yüzeyinden içeri girer ve diskin dışarı doğru itilmesine veya geri tepmesine neden olur. Bu disk, sıkışma anındaki konumuna bağlı olarak operatöre doğru veya diğer yönde tepki verebilir. Aşındırma diskleri bu koşullar altında ayrıca kırılabilir.

Geri tepme, elektrikli el aletinin yanlış kullanımının ve/veya aşağıdaki uygun önlemlerin alınması ile engellenebilecek çalışma prosedürleri veya koşullarının bir sonucudur.

- ▶ **Elektrikli el aletini sıkı biçimde tutun ve vücudunuzu ve kolunuzu geri tepme güçlerine direnebilecek pozisyona getirin.** Geri tepme durumunda ve çalıştırma anındaki tork tepkisini maksimum düzeyde kontrol edebilmek için varsa mutlaka ek tutamağı kullanın. Gerekli önlemler alınırsa operatör tork tepkilerini ve geri tepme kuvvetlerini kontrol edebilir.
- ▶ **Asla elinizi dönen aksesuarın yakınında tutmayın.** Aksesuar elinizin üzerine geri tepme kuvveti uygulayabilir.
- ▶ **Vücudunuzu olası bir geri tepme anında elektrikli el aletinin kuvvet uygulayacağı alanda tutmayın.** Geri tepme elektrikli el aletini sıkıştıran anda disk hareketinin tersine yönde hareket ettirir.
- ▶ **Köşelerde, keskin kenarlarda vb. çalışırken özellikle dikkat edin.** Aksesuarın zıplamasını veya sıkışmasını engelleyin. Köşeler, keskin kenarlar veya zıplama neticesinde dönen aksesuar sıkışabilir ve kontrol kaybına veya geri tepmeye neden olabilir.

- ▶ **Bir testere zincirine ahşap oyma bıçağı veya dişli testere bıçağı takmayın.** Bu tür bıçaklar sıklıkla geri tepmeye ve kontrol kaybına neden olur.

Taşlama ve Aşındırıcı Kesme İşlemleri için Güvenlik Uyarıları

- ▶ **Sadece elektrikli el aletiniz için önerilen disk tiplerini ve seçilen disk için tasarlanmış olan özel koruyucuları kullanın.** Elektrikli el aletiniz için tasarlanmamış diskler için yeterli koruma sağlamaz ve bu nedenle bu diskler güvenli değildir.
- ▶ **Merkeze doğru bastırılmış disklerin taşlama yüzeyi, koruma çıkıntısı düzleminin altına monte edilmelidir.** Koruma çıkıntısı düzlemine taşan disk düzgün biçimde takılmamıştır ve bu disk için yeterli koruma sağlamaz.
- ▶ **Koruyucu, elektrikli el aletine güvenli biçimde takılmalı ve maksimum güvenlik sağlayacak biçimde konumlandırılmalıdır, yani diskin mümkün olduğunca az bir miktarı operatöre açık olmalıdır.** Koruyucu; operatörü, kırılan diskin parçalarından, diske yanlışlıkla temas etmekten ve giysilerini tutuşturabilecek kıvılcımlardan korumakta yardımcı olur.
- ▶ **Diskler sadece önerilen uygulamalarda kullanılmalıdır. Örneğin kesici disk ile taşlama yapmayın.** Aşındırıcı kesme diskleri çevresel taşlama işidir, bu disklere uygulanacak yanal kuvvetler diskin kırılmasına neden olabilir.
- ▶ **Her zaman seçtiğiniz diskin boyutuna ve biçimine uygun, hasar görmemiş disk flanşları kullanın.** Uygun disk flanşları diski destekler ve böylece diskin kırılma olasılığını azaltır. Kesme disklerinin flanşları, taşlama disklerinin flanşlarından farklı olabilir.
- ▶ **Daha büyük elektrikli el aletlerinin aşınmış disklerini kullanmayın.** Daha büyük elektrikli el aletleri için tasarlanmış diskler, daha yüksek hızlı ve daha ufak aletlere uygun değildir ve kırılabilir.

Aşındırıcı kesme işlemleri için özel ek güvenlik uyarıları

- ▶ **Kesici diskleri "sıkıştırmayın" veya üzerine fazla baskı uygulamayın.** Fazla derin kesikler açmayı denemeyin. Diske fazla baskı uygulamak yükü ve kesme sırasında diskin sıkışma veya bükülme ihtimalini artırır ve böylece disk kırılması veya geri tepme olasılığını yükseltir.
- ▶ **Vücudunuzu dönen diskle aynı hizaya veya diskin arkasına getirmeyin.** Çalışma noktasındayken eğer disk vücudunuzdan uzaklaşıyorsa, olası bir geri tepme durumunda dönen disk ve elektrikli el aleti size doğru ilerleyecektir.
- ▶ **Disk sıkışmışsa veya kesme işlemine herhangi bir nedenden dolayı ara verecekseniz, elektrikli el aletini güç düğmesinden kapatın ve disk tamamen durana kadar elektrikli el aletini elinizde tutun.** Kesici diski kesinlikle disk dönmeye devam ederken kesme noktasından çıkarmayı denemeyin, aksi takdirde geri tepme oluşabilir. Diskin sıkışmasının nedeni bulun ve problemi çözmek için gereken önlemleri alın.
- ▶ **Kesme işleminin yeniden başlamasını çalışma parçası üstünde yapmayın.** Kesme noktasına yeniden

girmeden önce diskin tam hızına ulaşmasını bekleyin.

Elektrikli el aleti iş parçası içinde çalıştırılırsa disk sıkışabilir, gezebilir veya geri tepebilir.

► Destek panelleri veya çok büyük boyutlu iş parçaları, disk sıkışması ve geri tepme riskini en aza indirir.

Büyük iş parçalarının kendi ağırlıkları sayesinde sabit durma ihtimali var. İş parçasının altına, kesme hattına yakın biçimde, diskin her iki tarafında da destekler yerleştirilmelidir.

► Mevcut duvarlarda veya kör alanlarda "cep kesimi" yaparken özellikle dikkat edin. Çıkmıtlı diskler gaz veya su borularını, elektrik hatlarını veya geri tepmeye neden olabilecek nesnelere kesebilir.**Zımparalama işlemlerine özel güvenlik uyarıları****► Fazla büyük (disk'ten taşmamalı) zımpara diskini kağıdı kullanmayın. Zımpara kağıdı seçerken üreticinin tavsiyelerine uyun.** Zımpara pedinin dışına taşan büyük zımpara kağıtları kesime tehlikesi oluşturur ve sıkışma, diski kırma veya geri tepmeye neden olabilir.**Telli fırçalama işlemlerine özel güvenlik uyarıları****► Normal çalışma sırasında bile fırçadaki tellerin dışarı doğru açıldığına dikkat edin. Fırçaya çok fazla yük uygulayıp tellere fazla baskı uygulamayın** Tel kollar hafif giysilerden ve/veya deriden içeri girebilir.**► Telle fırçalama için bir koruyucu öneriliyorsa, tel disk veya fırçanın koruyucuyla temas etmesini engelleyin.**

Tel disk veya fırçanın çapı, iş yükü veya merkezkaç kuvvetleri nedeniyle büyüyebilir.

Ek güvenlik talimatı

Koruyucu gözlük kullanın.

**► Görünmeyen ikmal hatlarını belirlemek için uygun tarama cihazları kullanın veya yerel tedarik şirketi ile iletişime geçin.** Elektrik kablolarıyla temas yanıklara ve elektrik çarpmasına neden olabilir. Bir gaz borusuna hasar vermek patlamaya neden olabilir. Su borularını hasar görmesi maddi zararlara veya elektrik çarpmasına neden olabilir.**► Tam olarak soğumadan önce taşlama ve kesme disklerini tutmayın.** Diskler çalışırken çok ısınır.**► Örneğin elektrik kesintisi olduğunda açma/kapama şalterinin kilidini açın ve şalteri kapalı pozisyonuna getirin veya şebeke bağlantı fişini çekin.** Bu yolla aletin kontrol dışı yeniden çalışması önlenir.**► İş parçasını emniyete alın.** Bir germe tertibatı veya mengine ile sabitlenen iş parçası elle tutmaya oranla daha güvenli tutulur.**Ürün ve performans açıklaması**

Bütün güvenlik talimatını ve uyarıları okuyun. Güvenlik talimatlarına ve uyarılara uyulmadığı takdirde elektrik çarpmasına,

yangına ve/veya ciddi yaralanmalara neden olunabilir.

Lütfen kullanma kılavuzunun ön kısmındaki resimlere dikkat edin.

Usulüne uygun kullanım

Bu elektrikli el aleti; metal ve taş malzemenin su kullanılmadan kesilmesi, taşlanması ve fırçalanması için ve elmas karot ucu ile taş malzemelerin delinmesi tasarlanmıştır.

Bağlı taşlama ucu ile kesme işleri yapılırken kesme işlerine ait özel koruyucu kapak kullanılmalıdır.

Taş malzemede kesme işleri yapılırken yeterli bir toz emme sağlanmalıdır.

İzin verilen taşlama uçlarıyla bu elektrikli el aleti zımpara kağıdı ile zımparalama işlerinde de kullanılabilir.

Elektrikli el aleti beton taşlamak için kullanılmamalıdır.

Şekli gösterilen elemanlar

Şekli gösterilen elemanların numaraları grafik sayfasındaki elektrikli el aleti resmindeki numaralarla aynıdır.

- (1) Koruyucu kapak boş alma kolu
- (2) Mil kilitleme düğmesi
- (3) Açma/kapama şalteri
- (4) Hız ön seçimi ayarlama düğmesi
(GWS 13-125 CIE / GWS 15-125 CIE / GWS 15-125 Inox / GWS 17-125 CIE / GWS 17-125 CIT / GWS 17-125 Inox / GWS 19-125 CIE)
- (5) İlave tutamak (izolasyonlu tutamak yüzeyi)
- (6) Kesme için kullanılan koruyucu kapak^{a)}
- (7) Taşlama için koruyucu kapak
- (8) Taşlama için toz emme kapağı^{a)}
- (9) O-ringli bağlama flanşı
- (10) Sert metal çanak disk^{a)}
- (11) Taşlama diski^{a)}
- (12) Kesme diski^{a)}
- (13) Hızlı germe somunu **SDS-*clie***^{a)}
- (14) Germe somunu
- (15) Germe somunu için iki pimli anahtar^{a)}
- (16) Taşlama mili
- (17) Tutamak (izolasyonlu tutamak yüzeyi)
- (18) Kılavuz kızılla kesme işlerinde toz emme kapağı^{a)}
- (19) Elmas kesme diski^{a)}
- (20) El koruma^{a)}
- (21) Çanak fırça^{a)}
- (22) Kauçuk zımpara tablası^{a)}
- (23) Zımpara kağıdı^{a)}
- (24) Yuvarlak başlı somun^{a)}

(25) Karot uçları^{a)}

a) Şekli gösterilen veya tanımlanan aksesuar standart teslimat kapsamında değildir. Aksesuarın tümünü aksesuar programımızda bulabilirsiniz.

Teknik veriler

Taşlama makinesi	GWS	9-115	9-125	11-125	12-125 CI	12-125 CI
Malzeme numarası		3 601 G9B 0..	3 601 G9C 0..	3 601 G9D 0..	3 601 G93 06.	3 601 G93 0G.
Giriş gücü	W	900	900	1100	1150	1200
Çıkış gücü	W	530	530	740	530	640
Nominal devir sayısı	dev/dak	11500	11500	11500	11500	11500
Devir sayısı ayar alanı	dev/dak	-	-	-	-	-
Maks. kesme diski çapı	mm	115	125	125	125	125
Taşlama mili dişi		M 14	M 14	M 14	M 14	M 14
Taşlama milinin maks. diş uzunluğu	mm	22,2	22,2	22,2	22,2	22,2
Hız ön seçimi		-	-	-	-	-
Sabit elektronik sistemi		-	-	-	●	●
Yeniden başlatma emniyeti		●	●	●	●	●
İlk hareket akımı sınırlandırması		●	●	●	●	●
Geri tepme kapaması		-	-	-	●	●
Ağırlığı EPTA-Procedure 01:2014 uyarınca						
- Titreşim emici ilave tutamaklı	kg	2,1	2,1	2,3	2,3	2,3
- Standart ilave tutamaklı	kg	2,0	2,0	2,2	2,2	2,2
Koruma sınıfı		□/II	□/II	□/II	□/II	□/II

Veriler 230 V'luk bir anma gerilimi [U] için geçerlidir. Farklı gerilimlerde ve farklı ülkelere özgü tiplerde bu veril değişebilir.

Taşlama makinesi	GWS	13-125 CI	13-125 CIE	15-125 CIE	15-125 Inox
Malzeme numarası		3 601 G9E 0..	3 601 G9F 0..	3 601 G96 0..	3 601 G9X 0..
Giriş gücü	W	1300	1300	1500	1500
Çıkış gücü	W	700	700	820	820
Nominal devir sayısı	dev/dak	11500	11500	11500	7500
Devir sayısı ayar alanı	dev/dak	-	2800-11500	2800-11500	2200-7500
Maks. kesme diski çapı	mm	125	125	125	125
Taşlama mili dişi		M 14	M 14	M 14	M 14
Taşlama milinin maks. diş uzunluğu	mm	22,2	22,2	22,2	22,2
Hız ön seçimi		-	●	●	●
Sabit elektronik sistemi		●	●	●	●
Yeniden başlatma emniyeti		●	●	●	●
İlk hareket akımı sınırlandırması		●	●	●	●
Geri tepme kapaması		●	●	●	●
Ağırlığı EPTA-Procedure 01:2014 uyarınca					
- Titreşim emici ilave tutamaklı	kg	2,3	2,3	2,4	2,4

Taşlama makinesi	GWS	13-125 CI	13-125 CIE	15-125 CIE	15-125 Inox
– Standart ilave tutamaklı	kg	2,2	2,2	2,3	2,3
Koruma sınıfı		□/II	□/II	□/II	□/II

Veriler 230 V'luk bir anma gerilimi [U] için geçerlidir. Farklı gerilimlerde ve farklı ülkelere özgü tiplerde bu veril değişebilir.

Taşlama makinesi	GWS	17-125 CI	17-125 CIE	17-125 CIT	17-150 CI	17-125 Inox
Malzeme numarası		3 601 G9G 0..	3 601 G9H 0..	3 601 G9J 0..	3 601 G9K 0..	3 601 G9M 0..
Giriş gücü	W	1700	1700	1700	1700	1700
Çıkış gücü	W	1010	1010	1010	1010	1010
Nominal devir sayısı	dev/dak	11500	11500	9300	9300	7500
Devir sayısı ayar alanı	dev/dak	–	2800–11500	2800–9300	–	2200–7500
Maks. kesme diski çapı	mm	125	125	125	150	125
Taşlama mili dişi		M 14	M 14	M 14	M 14	M 14
Taşlama milinin maks. dış uzunluğu	mm	22,2	22,2	22,2	22,2	22,2
Hız ön seçimi		–	●	●	–	●
Sabit elektronik sistemi		●	●	●	●	●
Yeniden başlatma emniyeti		●	●	●	●	●
İlk hareket akımı sınırlandırması		●	●	●	●	●
Geri tepme kapasitesi		●	●	●	●	●
Ağırlığı EPTA-Procedure 01:2014 uyarınca						
– Titreşim emici ilave tutamaklı	kg	2,4	2,4	2,4	2,5	2,4
– Standart ilave tutamaklı	kg	2,3	2,3	2,3	2,4	2,3
Koruma sınıfı		□/II	□/II	□/II	□/II	□/II

Veriler 230 V'luk bir anma gerilimi [U] için geçerlidir. Farklı gerilimlerde ve farklı ülkelere özgü tiplerde bu veril değişebilir.

Taşlama makinesi	GWS	19-125 CI	19-125 CIE	19-150 CI	19-125 CIST
Malzeme numarası		3 601 G9N 0..	3 601 G9P 0..	3 601 G9R 0..	3 601 G9S 0..
Giriş gücü	W	1900	1900	1900	1900
Çıkış gücü	W	1220	1220	1220	1220
Nominal devir sayısı	dev/dak	11500	11500	9700	7800
Devir sayısı ayar alanı	dev/dak	–	2800–11500	–	–
Maks. kesme diski çapı	mm	125	125	150	125
Taşlama mili dişi		M 14	M 14	M 14	M 14
Taşlama milinin maks. dış uzunluğu	mm	22,2	22,2	22,2	22,2
Hız ön seçimi		–	●	–	–
Sabit elektronik sistemi		●	●	●	●
Yeniden başlatma emniyeti		●	●	●	●
İlk hareket akımı sınırlandırması		●	●	●	●
Geri tepme kapasitesi		●	●	●	●
Ağırlığı EPTA-Procedure 01:2014 uyarınca					

Taşlama makinesi	GWS	19-125 CI	19-125 CIE	19-150 CI	19-125 CIST
- Titreşim emici ilave tutamaklı	kg	2,4	2,4	2,5	2,4
- Standart ilave tutamaklı	kg	2,3	2,3	2,4	2,3
Koruma sınıfı		□/II	□/II	□/II	□/II

Veriler 230 V'luk bir anma gerilimi [U] için geçerlidir. Farklı gerilimlerde ve farklı ülkelere özgü tiplerde bu veril değişebilir.

Gürültü/Titreşim bilgisi

	GWS	9-115	9-125	11-125	12-125 CI	12-125 CI
Malzeme numarası		3 601 G9B 0..	3 601 G9C 0..	3 601 G9D 0..	3 601 G93 06.	3 601 G93 0G.

Gürültü emisyon değerleri **EN 60745-2-3** uyarınca belirlenmiştir.

Elektrikli el aletinin A ağırlıklı gürültü seviyesi tipik olarak

Ses basıncı seviyesi	dB(A)	90	90	91	91	91
Ses gücü seviyesi	dB(A)	101	101	102	102	102
Tolerans K	dB	3	3	3	3	3

Kulak koruması kullanın!

Toplam titreşim değerleri a_h (üç yönün vektör toplamı) ve tolerans K **EN 60745-2-3** uyarınca belirlenmektedir:

Yüzey taşlama (kazıma):

a_h	m/sn ²	5	5	5	6	6
K	m/sn ²	1,5	1,5	1,5	1,5	1,5

Zımpara kağıdı ile zımparalama:

a_h	m/sn ²	1,5	1,5	2	2	2
K	m/sn ²	1,5	1,5	1,5	1,5	1,5

	GWS	13-125 CI	13-125 CIE	15-125 CIE	15-125 Inox
Malzeme numarası		3 601 G9E 0..	3 601 G9F 0..	3 601 G96 0..	3 601 G9X 0..

Gürültü emisyon değerleri **EN 60745-2-3** uyarınca belirlenmiştir.

Elektrikli el aletinin A ağırlıklı gürültü seviyesi tipik olarak

Ses basıncı seviyesi	dB(A)	91	91	92	92
Ses gücü seviyesi	dB(A)	102	102	103	103
Tolerans K	dB	3	3	3	3

Kulak koruması kullanın!

Toplam titreşim değerleri a_h (üç yönün vektör toplamı) ve tolerans K **EN 60745-2-3** uyarınca belirlenmektedir:

Yüzey taşlama (kazıma):

a_h	m/sn ²	6	6	6	5
K	m/sn ²	1,5	1,5	1,5	1,5

Zımpara kağıdı ile zımparalama:

a_h	m/sn ²	2	2	4	2
K	m/sn ²	1,5	1,5	1,5	1,5

	GWS	17-125 CI	17-125 CIE	17-125 CIT	17-150 CI	17-125 Inox
Malzeme numarası		3 601 G9G 0..	3 601 G9H 0..	3 601 G9J 0..	3 601 G9K 0..	3 601 G9M 0..

Gürültü emisyon değerleri **EN 60745-2-3** uyarınca belirlenmiştir.

Elektrikli el aletinin A ağırlıklı gürültü seviyesi tipik olarak

	GWS	17-125 CI	17-125 CIE	17-125 CIT	17-150 CI	17-125 Inox
Ses basıncı seviyesi	dB(A)	92	92	91	92	92
Ses gücü seviyesi	dB(A)	103	103	102	103	103
Tolerans K	dB	3	3	3	3	3

Kulak koruması kullanın!

Toplam titreşim değerleri a_h (üç yönün vektör toplamı) ve tolerans K **EN 60745-2-3** uyarınca belirlenmektedir:

Yüzey taşlama (kazıma):

a_h	m/sn ²	6	6	5,5	7	5
K	m/sn ²	1,5	1,5	1,5	1,5	1,5

Zımpara kağıdı ile zımparalama:

a_h	m/sn ²	4	4	2,5	2,5	2
K	m/sn ²	1,5	1,5	1,5	1,5	1,5

	GWS	19-125 CI	19-125 CIE	19-150 CI	19-125 CIST
Malzeme numarası		3 601 G9N 0..	3 601 G9P 0..	3 601 G9R 0..	3 601 G9S 0..

Gürültü emisyon değerleri **EN 60745-2-3** uyarınca belirlenmiştir.

Elektrikli el aletinin A ağırlıklı gürültü seviyesi tipik olarak

Ses basıncı seviyesi	dB(A)	91	91	92	91
Ses gücü seviyesi	dB(A)	102	102	103	102
Tolerans K	dB	3	3	3	3

Kulak koruması kullanın!

Toplam titreşim değerleri a_h (üç yönün vektör toplamı) ve tolerans K **EN 60745-2-3** uyarınca belirlenmektedir:

Yüzey taşlama (kazıma):

a_h	m/sn ²	6	6	7	5
K	m/sn ²	1,5	1,5	1,5	1,5

Zımpara kağıdı ile zımparalama:

a_h	m/sn ²	4	4	2,5	2
K	m/sn ²	1,5	1,5	1,5	1,5

Bu talimatta belirtilen titreşim seviyesi normlandırılmış bir ölçme yöntemi ile ölçülmüştür ve elektrikli el aletlerinin karşılaştırılmasında kullanılabilir. Bu değer geçici olarak titreşim seviyesinin tahmin edilmesine uygundur.

Belirtilen titreşim seviyesi elektrikli el aletinin temel kullanım alanlarını temsil eder. Ancak elektrikli el aleti başka kullanım alanlarında kullanılırken, farklı uçlarla kullanılırken veya yetersiz bakımla kullanılırken, titreşim seviyesi belirtilen değerden farklı olabilir. Bu da kullanıcıya binen titreşim yükünü bütün bir çalışma süresinde belirgin ölçüde yükseltebilir.

Titreşim yükünü tam olarak tahmin edebilmek için aletin kapalı olduğu veya çalıştığı halde kullanılmadığı süreler de dikkate alınmalıdır. Bu, toplam çalışma süresi içindeki titreşim yükünü önemli ölçüde azaltabilir.

Titreşimin kullanıcıya bindirdiği yük için önceden ek güvenlik önlemleri alın. Örneğin: Elektrikli el aletinin ve uçların bakımı, ellerin sıcak tutulması, iş aşamalarının organize edilmesi.

Montaj

Koruyucu donanımın takılması

- Elektrikli el aletinin kendinde bir çalışma yapmadan önce her defasında fişi prizden çekin.

Not: İşletme esnasında taşlama diskinin kırılmasından veya koruyucu kapakta/elektrikli el aletinde bağlama donanımlarının hasar görmesinden sonra elektrikli el aleti zaman geçirmeden müşteri servisine gönderilmelidir, adresler için „Müşteri servisi ve uygulama danışmanlığı“ bölümüne bakın“.

Taşılama işleri için koruyucu kapak

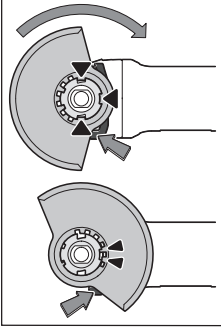

Koruyucu kapağı (7) kod tırnakları yuvaya uyum sağlayacak biçimde elektrikli el aleti yuvasına yerleştirin. Boşa alma tuşuna (1). basın ve tuşu basılı tutun Koruyucu kapağı (7) koruyucu kapağın kemeri elektrikli el aletinin flanşı üzerine oturuncaya kadar bastırın ve işitilir biçimde kavrama yapıncaya kadar koruyucu kapağı çevirin. Koruyucu kapağın (7) pozisyonunu yaptığınız işin

gereklere uyarlayın. Boşa alma tuşunu (1) yukarı doğru bastırın ve koruyucu kapağı (7) istediğiniz pozisyona çevirin.

- ▶ **Koruyucu kapağı (7) her zaman boşa alma kolunun (1) her iki tırnağı koruyucu kapağın (7) oluklarını kavrayacak biçimde ayarlayın.**
- ▶ **Koruyucu kapağı (7) kullanıcı yönünde kıvılcım sıçraması olmayacak biçimde ayarlayın.**
- ▶ **Koruyucu kapak (7) sadece boşa alma tuşuna (1) basıldığında hareket etmelidir! Aksi takdirde elektrikli el aleti kullanılmamalı ve müşteri servisine yollanmalıdır.**

Not: Koruyucu kapaktaki (7) kod tırnakları sadece elektrikli el aletine uyan bir koruyucu kapağın takılabilmesini sağlar.

Taşılama için toz emme kapağı

Sert metal çanak disklerle (10) boyaların, lakların ve plastiklerin az toz çıkarak işlenmesi için toz emme kapağını (8) kullanabilirsiniz. Toz emme kapağı (8) metallerin işlenmesine uygun değildir.

Toz emme kapağına (8) uygun bir Bosch toz emme makinesi bağlanabilir.

Toz emme kapağı (8) koruyucu kapak (7) gibi takılır. Tel tarak değiştirilebilir.

Kesme işleri için koruyucu kapak

- ▶ **Bağlı taşılama uçları ile kesme yaparken her zaman kesme işleri için öngörülen koruyucu kapağı kullanın (6).**
- ▶ **Taşa kesme yaparken yeterli bir toz emme donanımı kullanın.**

Kesme işleri için öngörülen koruyucu kapak (6) taşılama işleri için öngörülen koruyucu kapak (7) gibi takılır.

Kılavuz kızılla kesme işleri için emici kapak

Kılavuz kızılla kesme işleri için toz emme kapağı (18) taşılama işleri için öngörülen koruyucu kapak gibi takılır.

El koruma parçası

- ▶ **Kauçuk zımpara tablası (22) veya çanak fırça/disk fırça/yelpaze taşılayıcı ile çalışırken her zaman el koruma parçasını (20) takın.**

El koruma parçasını (20) ek tutamağa (5) sabitleyin.

Ek tutamak

- ▶ **Elektrikli el aletinizi sadece ek tutamakla (5) kullanın.**
- ▶ **Ek tutamak hasar gördüğünde elektrikli el aletini kullanmaya devam etmeyin. Ek tutamakta herhangi bir değişiklik yapmayın.**

Ek tutamağı (5) çalışma durumunuza göre şanzıman başının sağına veya soluna vidalayın.

Titreşim emici ilave tutamak



İlave tutamağı (5) yaptığınız işe bağlı olarak, şanzıman başının sağına veya soluna vidalayın.

Titreşim emici ilave tutamak düşük titreşimli, rahat ve güvenli çalışma olanağı sağlar.

- ▶ **Elektrikli el aletinizi sadece ek tutamakla (5) kullanın.**
- ▶ **Ek tutamakta hiçbir değişiklik yapmayın.**

Hasar gören ilave tutamağı kullanmaya devam etmeyin.

Zımpara uçlarının takılması

- ▶ **Elektrikli el aletinin kendinde bir çalışma yapmadan önce her defasında fişi prizden çekin.**
- ▶ **Tam olarak soğumadan önce taşılama ve kesme disklerini tutmayın.** Diskler çalışırken çok ısınır.

Taşılama milini (16) ve takılan bütün parçaları temizleyin.

Taşılama ucunu sıkılamak ve gevşetmek için taşılama milini sabitlemek üzere mil kilitleme tuşuna (2) basın.

- ▶ **Mil kilitleme tuşunu sadece taşılama mili dururken kullanın.** Aksi takdirde elektrikli el aleti hasar görebilir.

Taşılama/kesme disk

Taşılama uçlarının boyutlarına dikkat edin. Delik çapı bağlama flanşına uymalıdır. Adaptör veya redüktör parçalarını kullanmayın.

Elmas kesme diskleri kullanırken, elmas kesme disk üzerindeki dönme yönü oku ile elektrikli el aletinin dönme yönünün (şanzıman başındaki dönme yönü okuna bakın) birbirine uyumlu olmasına dikkat edin.

Montaj işleminin sırası grafik sayfasında görülmektedir.

Taşılama/Kesme diskini sabitlemek için germe somununu (14) vidalayın ve iki delikli anahtar (Bakınız „ Hızlı germe somunu SDS-elic“, Sayfa 169) ile sıkın.

- ▶ **Ucu takıp aleti çalıştırmadan önce, ucun kusursuz biçimde takılıp takılmadığını ve serbest olarak dönüp dönmediğini kontrol edin. Ucun koruyucu kapağına veya diğer parçalara temas etmediğinden emin olun.**

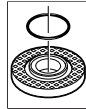

Bağlama flanşına (9) merkezlele bundu çevresinde bir plastik parça (O-ring) takılır. **O-ring yoksa veya hasarlı ise**, bağlama flanş (9) çalışmaya başlamadan önce mutlaka değiştirilmelidir.

Yelpaze taşılama ucu

- ▶ **Yelpaze taşılama ucu ile çalışmak için daima el koruma parçasını (20) takın.**

Kauçuk zımpara tablası

- **Kauçuk zımpara tablası (22) ile çalışmak için daima el koruma parçasını (20) takın.**

Montaj işleminin sırası grafik sayfasında görülmektedir. Yuvarlak başlı somunu (24) vidalayın ve iki pimli anahtarla sıkın.

Çanak fırça/disk fırça

- **Çanak fırça veya disk fırça ile çalışırken daima el koruma parçasını (20) takın.**

Montaj işleminin sırası grafik sayfasında görülmektedir. Çanak fırçayı/disk fırçayı taşlama miline, taşlama mili dişinin sonundaki taşlama mili flanşına sıkıca oturacak biçimde vidalayın. Çanak fırçayı/disk fırçayı bir çatal anahtarla sıkın.

Hızlı germe somunu SDS-*clie*

Yardımcı herhangi bir alet kullanmadan taşlama uçlarını kolayca değiştirmek için germe somunu (14) yerine hızlı germe somunu (13) kullanın.

- **Hızlı germe somunu (13) sadece taşlama veya kesme diskleri için kullanılabilir.**

Sadece kusursuz ve hasarsız hızlı germe somunu (13) kullanın.

Vidalama yaparken hızlı germe somununun (13) yazılı tarafının taşlama diskini göstermemesine dikkat edin; ok endeks işaretini (26) göstermelidir.

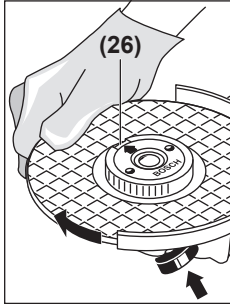

Taşlama milini sabitlemek için mil kilitleme tuşuna (2) basın. Hızlı germe somununu sıkmak için taşlama diskini saat hareket yönünde kuvvetlice çevirin.

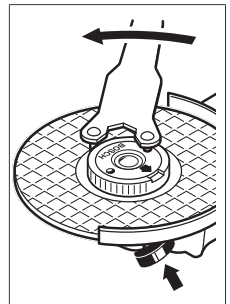







Usulüne uygun olarak takılmış ve hasarsız bir hızlı germe somununu tırtıllı halkayı saat hareket yönünün tersine çevirerek gevşetebilirsiniz. **Sıkışan hızlı germe somununu hiçbir zaman bir pense ile gevşetmeyin, iki pimli anahtarları kullanın.** İki pimli anahtarları resimde görüldüğü gibi yerleştirin.

Kullanımına izin verilen taşlama uçları

Bu kullanım kılavuzunda belirtilen bütün taşlama uçlarını kullanabilirsiniz.

Kullanılan taşlama ucunun izin verilen devir sayısı [dev/dak] veya çevre hızı [m/s] en azından aşağıdaki tabloda belirtilen değere uymalıdır.

Bu nedenle taşlama ucu etiketi üstünde bulunan izin verilen **devir sayısına veya çevre hızına dikkat edin.**

	maks. [mm]		[mm]		
	D	b	d	[dev/dak]	[m/sn]
	115	7	22,2	11500	80
	125	7	22,2	11500	80
	150	7	22,2	9300	80
	115	-	-	11500	80
	125	-	-	11500	80
	75	30	M 14	11500	45
	82	-	M 14	11500	80

Şanzıman başının döndürülmesi (bkz. resim A)

- **Elektrikli el aletinin kendinde bir çalışma yapmadan önce her defasında fişi prizden çekin.**

Şanzıman başını 90° adımlar halinde çevirebilirsiniz. Bu sayede özel çalışma pozisyonlarında açma/kapama şalteri uygun bir pozisyona getirilebilir. Örneğin sol elini kullananlar için.

4 vidayı da sökün. Şanzıman başını dikkatlice **ve gövdeden çıkarmadan** yeni pozisyona getirin. 4 vidayı tekrar sıkın.

Toz ve taş emme

Kurşun içeren boyalar, bazı ahşap türleri, mineraller ve metaller gibi maddeler işlenirken ortaya çıkan toz sağlığa zararlı olabilir. Bu tozlara temas etmek veya bu tozları solumak alerjik reaksiyonlara ve/veya kullanıcının veya onun yakınındaki kişilerin nefes alma yollarındaki hastalıklara neden olabilir.

Kayın veya meşe gibi bazı ağaç tozları kanserojen etkiye sahiptir, özellikle de ahşap işleme sanayiinde kullanılan katkı maddeleri (kromat, ahşap koruyucu maddeler) ile birlikte. Asbest içeren malzemeler sadece uzmanlar tarafından işlenmelidir.

- Mümkün olduğu kadar işlediğiniz malzemeye uygun bir toz emme tertibatı kullanın.
- Çalışma yerinizi iyi bir biçimde havalandırın.
- P2 filtre sınıfı filtre takılı soluk alma maskesi kullanmanızı tavsiye ederiz.

İşlenen malzemelere ait ülkenizdeki geçerli yönetmelik hükümlerine uyun.

- **Çalıştığınız yerde toz birikmemesine dikkat edin.**
Tozlar kolayca alevlenebilir.

İşletim

Çalıştırma

- **Şebeke gerilimine dikkat edin! Akım kaynağının gerilimi elektrikli el aletinin tip etiketinde belirtilen gerilimle aynı olmalıdır. 230V ile işaretlenmiş elektrikli el aletleri 220V ile de çalıştırılabilir.**

Elektrikli el aleti, yeterli güç rezervine veya start akımı destekli uygun gerilim regülasyonuna sahip olmayan mobil akım üreteçlerinde (jeneratörlerde) çalıştırılırken, çalıştırma esnasında performans düşmeleri veya tipik olmayan tepkiler görülebilir.

Lütfen özellikle şebeke gerilimi ve frekansı olmak üzere kullandığınız akım üreticinin uygunluğuna dikkat edin.

Açma/kapama

Elektrikli el aletini **çalıştırmak** için açma/kapama şalterini **(3)** öne doğru itin.

Açma/kapama şalterini **sabitlemek (3)** için açma/kapama şalterini **(3)** kavrama yapıcaya kadar öne aşağı bastırın.

Elektrikli el aletini **kapatmak** için açma/kapama şalterini **(3)** bırakın veya kilitli ise açma/kapama şalterini **(3)** arkaya bastırın ve sonra bırakın.

Enerjiden tasarruf etmek için elektrikli el aletini sadece kullandığınızda açın.

- **Kullanmadan önce taşlama uçlarını kontrol edin.**
Taşlama ucu kusursuz biçimde takılmış olmalı ve hiçbir yere temas etmeden serbestçe dönebilmelidir. Aleti boшта en azından 1 dakika deneme çalıştırmasında çalıştırın. Hasar görmüş, yuvarlaklığını kaybetmiş veya titreşim yapan taşlama uçları kullanmayın. Hasarlı zımpara uçları parçalanabilir ve yaralanmalara neden olabilir.

Hız ön seçimi

(GWS 13-125 CIE / GWS 15-125 CIE / GWS 15-125 Inox / GWS 17-125 CIE / GWS 17-125 CIT / GWS 17-125 Inox / GWS 19-125 CIE)

Devir sayısı ön seçimi ayarlama düğmesi **(4)** ile gerekli devir sayısını alet çalışırken de seçebilirsiniz. Aşağıdaki tablodaki veriler tavsiye edilen değerlerdir.

Malzeme	Uygulama	Uç	Ayarlama düğmesi pozisyonu
Metal	Boyaların kazınması	Zımpara kağıdı	2-3
Ahşap, metal	Fırçalama, pas kazıma	Çanak fırça, zımpara kağıdı	3
Metal, taş	Taşlama/zımparalama	Taşlama diski	4-6
Metal	Kazıyıcı taşlama	Taşlama diski	6
Metal	Kesme	Kesme diski	6

Tekrar çalışma emniyeti

Tekrar çalışma emniyeti, elektrik beslemesinin kesilmesinden sonra elektrikli el aletinin kontrol dışı çalışmasını önler.

Aleti **tekrar çalıştırmak** için açma/kapama şalterini **(3)** kapalı konuma getirin ve elektrikli el aletini tekrar açın.

İlk hareket akımı sınırlandırması

Elektronik ilk hareket akımı sınırlandırması başlangıç anında elektrikli el aletinin performansını sınırlandırır ve 16A'lık sigorta ile çalışma olanağı sağlar.

Not: Elektrikli el aleti açıldıktan hemen sonra tam devir sayısı ile çalışıyorsa ilk hareket akımı sınırlandırması ve yeniden başlatma emniyeti arızalı demektir. Bu durumda elektrikli el aleti zaman geçirmeden müşteri servisine gönderilmelidir, adresler için "Müşteri servisi ve uygulama danışmanlığı" bölümüne bakın.

Geri tepme kesmesi

(GWS 12-125 CI / GWS 13-125 CI / GWS 13-125 CIE / GWS 15-125 CIE / GWS 15-125 Inox / GWS 17-125 CI / GWS 17-125 CIE / GWS 17-125 CIT / GWS 17-150 CI / GWS 17-125 Inox / GWS 19-125 CI / GWS 19-125 CIE / GWS 19-150 CI / GWS 19-125 CIST)



Örneğin kesme işlemi esnasında elektrikli el aletinin ani geri tepmesi durumunda motora giden akım beslemesi elektronik olarak kesilir.

Aleti **tekrar çalıştırmak** için açma/kapama şalterini **(3)** kapalı pozisyonuna getirin ve elektrikli el aletini yeniden açın.

Sabit elektronik sistemi

(GWS 12-125 CI / GWS 13-125 CI / GWS 13-125 CIE / GWS 15-125 CIE / GWS 15-125 Inox / GWS 17-125 CI / GWS 17-125 CIE / GWS 17-125 CIT / GWS 17-150 CI / GWS 17-125 Inox / GWS 19-125 CI / GWS 19-125 CIE / GWS 19-150 CI / GWS 19-125 CIST)

Elektronik geri bildirim devresi, devir sayısını boшта ve yükte çalışırken sabit tutar ve çalışma performansının her zaman aynı kalmasına olanak sağlar.

Malzeme	Uygulama	Uç	Ayarlama düğmesi pozisyonu
Taş	Kesme	Elmas bıçak ve kılavuz kızak (taş malzemenin kesilmesine sadece kılavuz kızakla izin vardır)	6

Devir sayısı kademelerine ilişkin belirtilen değerler referans değerlerdir.

- ▶ **Aksesuarın nominal hızı, en azından elektrikli el aletinde belirtilen maksimum hıza eşit olmalıdır.**
Nominal hızından daha hızlı çalışan aksesuarlar kırılabilir ve fırlayabilir.

Çalışırken dikkat edilecek hususlar

- ▶ Elektrikli el aletinin kendinde bir çalışma yapmadan önce her defasında fişi prizden çekin.
- ▶ Taşıyıcı duvarlarda oluk açarken dikkatli olun, „Statik hakkında açıklamalar“ bölümüne bakın.
- ▶ Kendi ağırlığı ile güvenli biçimde durmuyorsa iş parçasını sabitleyin.
- ▶ Elektrikli el aletini duracak ölçüde zorlamayın
- ▶ Zorlanan elektrikli el aletinin ucunun soğumasını sağlamak üzere birkaç dakika boşa çalıştırın.
- ▶ Bu elektrikli el aletini kesici taşlama tezgahında kullanmayın.
- ▶ Tam olarak soğumadan önce taşlama ve kesme disklerini tutmayın. Diskler çalışırken çok ısınır.

Flap zımpara disk

Flap zımpara disk ile (aksesuar) bombeli yüzeyleri ve profilleri de işleyebilirsiniz. Flap zımpara diskleri geleneksel taşlama disklerine oranla çok daha uzun kullanım ömrüne, düşük gürültü seviyesine ve düşük taşlama sıcaklıklarına sahiptir.

Kazıyıcı taşlama

- ▶ Kesme disklerini hiçbir zaman kazıyıcı taşlama için kullanmayın.

30° ile 40° arasında bir yerleştirme açısı ile kazıyıcı taşlama işlerinde en iyi sonuçları alırsınız. Elektrikli el aletini hafifçe bastırarak ileri geri hareket ettirin. Bu sayede iş parçası aşırı ölçüde ısınmaz, rengini değiştirmez ve yüzeyde oluklar/ çizikler oluşmaz.

Metallerin kesilmesi

- ▶ Bağlı taşlama uçları ile kesme yaparken her zaman kesme işleri için öngörülen koruyucu kapağı kullanın (6).

Kesici taşlama işlerinde hafif bastırma gücü ve işlediğiniz malzemeye uygun tempo ile çalışın. Kesme diskinin üzerine baskı uygulamayın, diskini açıldırılmayın veya titretmeyin. Serbest dönüş halindeki kesme diskini yan taraftan bastırarak frenlemeyin.

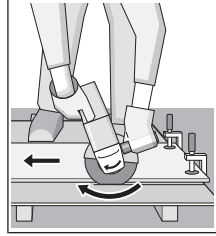

Taş malzemenin kesilmesi

- ▶ Taşta kesme yaparken yeterli bir toz emme donanımı kullanın.
- ▶ Koruyucu toz maskesi kullanın.
- ▶ Bu elektrikli el aleti sadece kuru kesme/kuru taşlama işlerinde kullanılabilir.

Taş malzemeyi keserken elmas kesme diskleri kullanın.

Kılavuz kızakla kesme işlerinde emici kapak (18) kullanılırken toz emme donanımı taş tozunun emilmesine uygun olmalıdır. Bosch uygun elektrikli süpürgeler sunar.

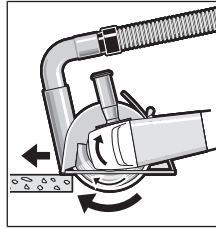

Elektrikli el aleti her zaman ters yönünde kullanılmalıdır. Aksi takdirde aletin kontrol dışında kesim yerinden dışarı çıkma tehlikesi vardır. Profiller ve dört köşe borular kesilirken en küçük kesiti kullanın.

Elektrikli el aletini açın ve kılavuz kızığın ön parçasını iş parçası üzerine yerleştirin. Elektrikli el aletini hafif bir bastırma kuvveti ve işlediğiniz malzemeye uygun bir tempo ile itin. Örneğin yüksek çakıl içerikli beton gibi özellikle sert

malzemeleri kesersen elmas kesme diski aşırı ölçüde ısınabilir ve hasar görebilir. Elmas kesme diski çevresindeki kıvılcım oluşumu bu durumu belli eder.

Bu gibi durumlarda kesme işlemine ara verin ve soğumasını sağlamak üzere elmas kesme diskini boşa en yüksek devir sayısı ile kısa süre çalıştırın.

Düşen iş performansı ve aşırı kıvılcım oluşumu elmas kesme diskinin körelendiğini gösterir. Körelen elmas kesme disklerini örneğin kireçli kum taşı gibi aşındırıcı malzemede kısa süreli kesme yaparak tekrar bileyebilirsiniz.

Statik hakkında açıklamalar

Taşıyıcı duvarlarda açılan oluklar/yarıklar DIN 1053 Kısım 1 hükümlerine veya ülkelere özgü mevzuata tabidir. Bu hükümlere mutlaka uyulmalıdır. Çalışmaya başlamadan önce sorumlu statikçilere, mimarlara veya yetkili şantiye müdürüne danışın.

Bakım ve servis

Bakım ve temizlik

- ▶ **Elektrikli el aletinin kendinde bir çalışma yapmadan önce her defasında fişi prizden çekin.**
- ▶ **İyi ve güvenli çalışabilmek için elektrikli el aletini ve havalandırma aralıklarını temiz tutun.**
- ▶ **Aşırı kullanım koşullarında mümkünde bir emme donanımı kullanın. Havalandırma deliklerini sık sık basınçlı hava ile temizleyin ve bir hatalı akım koruma şalteri (PRCD) kullanın.** Metaller işlenirken elektrikli el aletinin içinde iletken tozlar birikebilir. Ve bu da elektrikli el aletinin koruyucu izolasyonunu olumsuz yönde etkileyebilir.

Aksesuarı dikkatli biçimde depolayın ve kullanın.

Bağlantı kablosunun değiştirilmesi gerekli ise, güvenlik nedenlerinden dolayı bu tertibat **Bosch**'den veya **Bosch** elektrikli el aletleri yetkili servisinden temin edilmelidir.

Müşteri servisi ve uygulama danışmanlığı

Müşteri servisleri ürününüzün onarım ve bakımı ile yedek parçalarına ait sorularınızı yanıtladılır. Tehlike işaretlerini ve yedek parçalara ait bilgileri şu sayfada da bulabilirsiniz:
www.bosch-pt.com

Bosch uygulama danışma ekibi ürünlerimiz ve aksesuarları hakkındaki sorularınızda sizlere memnuniyetle yardımcı olur.

Bütün başvuru ve yedek parça siparişlerinizde ürünün tip etiketi üzerindeki 10 haneli malzeme numarasını mutlaka belirtin.

Sadece Türkiye için geçerlidir: Bosch genel olarak yedek parçaları 7 yıl hazır tutar.

Türkçe

Marmara Elektrikli El Aletleri Servis Hizmetleri Sanayi ve Ticaret Ltd. Şti.

Tersane cd. Zencefil Sok.No:6 Karaköy

Beyoğlu / İstanbul

Tel.: +90 212 2974320

Fax: +90 212 2507200

E-mail: info@marmarabps.com

Bağrıaçıklar Oto Elektrik

Motorlu Sanayi Çarşısı Doğruer Sk. No:9

Selçuklu / Konya

Tel.: +90 332 2354576

Tel.: +90 332 2331952

Fax: +90 332 2363492

E-mail: bagriaciklarotoelektrik@gmail.com

Akgül Motor Bobinaj San. Ve Tic. Ltd. Şti

Alaaddinbey Mahallesi 637. Sokak No:48/C

Nilüfer / Bursa

Tel.: +90 224 443 54 24

Fax: +90 224 271 00 86

E-mail: info@akgulbobinaj.com

Ankaralı Elektrik

Eski Sanayi Bölgesi 3. Cad. No: 43

Kocasinan / KAYSERİ

Tel.: +90 352 3364216

Tel.: +90 352 3206241

Fax: +90 352 3206242

E-mail: gunay@ankarali.com.tr

Asal Bobinaj

Eski Sanayi Sitesi Barbaros Cad. No: 24/C

Canik / Samsun

Tel.: +90 362 2289090

Fax: +90 362 2289090

E-mail: bpsasalbobinaj@hotmail.com

Aygem Elektrik Makine Sanayi ve Tic. Ltd. Şti.

10021 Sok. No: 11 AOSB

Çiğli / İzmir

Tel.: +90232 3768074

Fax: +90 232 3768075

E-mail: boschservis@aygem.com.tr

Bakırcıoğlu Elektrik Makine Hırdavat İnşaat Nakliyat Sanayi ve Ticaret Ltd. Şti.

Karaağaç Mah. Sümerbank Cad. No:18/4

Merkez / Erzincan

Tel.: +90 446 2230959

Fax: +90 446 2240132

E-mail: bilgi@korfezelektrik.com.tr

Bosch Sanayi ve Ticaret A.Ş.

Elektrikli El Aletleri

Aydınvevler Mah. İnönü Cad. No: 20

Küçükyalı Ofis Park A Blok

34854 Maltepe-İstanbul

Tel.: 444 80 10

Fax: +90 216 432 00 82

E-mail: iletisim@bosch.com.tr

www.bosch.com.tr

Bulsan Elektrik

İstanbul Cad. Devrez Sok. İstanbul Çarşısı

No: 48/29 İskitler

Ulus / Ankara

Tel.: +90 312 3415142

Tel.: +90 312 3410302

Fax: +90 312 3410203

E-mail: bulsanbobinaj@gmail.com

Çözüm Bobinaj

Küşet San.Sit.A Blok 11Nolu Cd.No:49/A

Şehitkamil/Gaziantep

Tel.: +90 342 2351507

Fax: +90 342 2351508

E-mail: cozumbobinaj2@hotmail.com

Onarım Bobinaj

Raif Paşa Caddesi Çay Mahallesi No:67

İskenderun / HATAY

Tel.: +90 326 613 75 46

E-mail: onarim_bobinaj31@myynet.com

Faz Makine Bobinaj

Cumhuriyet Mah. Sanayi Sitesi Motor

İşleri Bölümü 663 Sk. No:18

Murat Paşa / Antalya

Tel.: +90 242 3465876

Tel.: +90 242 3462885

Fax: +90 242 3341980

E-mail: info@fazmakina.com.tr

Günşah Otomotiv Elektrik Endüstriyel Yapı Malzemeleri San ve Tic. Ltd. Şti

Beylikdüzü Sanayi Sit. No: 210

Beylikdüzü / İstanbul

Tel.: +90 212 8720066

Fax: +90 212 8724111

E-mail: gusahaelektrik@ttmail.com

Sezmen Bobinaj Elektrikli El Aletleri İmalatı San ve Tic. Ltd. Şti.

Ege İş Merkezi 1201/4 Sok. No: 4/B

Yenişehir / İzmir

Tel.: +90 232 4571465

Tel.: +90 232 4584480

Fax: +90 232 4573719

E-mail: info@sezmenbobinaj.com.tr

Üstündağ Bobinaj ve Soğutma Sanayi

Nusretiye Mah. Boyacılar Aralığı No: 9

Çorlu / Tekirdağ

Tel.: +90 282 6512884

Fax: +90 282 6521966

E-mail: info@ustundagsogutma.com

IŞIKLAR ELEKTRİK BOBİNAJ

Karasoku Mahallesi 28028. Sokak No:20/A

Merkez / ADANA

Tel.: +90 322 359 97 10 - 352 13 79

Fax: +90 322 359 13 23

E-mail: isiklar@isiklarelektrik.com

Diğer servis adreslerini şurada bulabilirsiniz:

www.bosch-pt.com/serviceaddresses

Tasfiye

Elektrikli el aleti, aksesuar ve ambalaj malzemesi çevre dostu bir yöntemle tasfiye edilmek üzere tekrar kazanım merkezine gönderilmelidir.



Elektrikli el aletlerini evsel çöplerin içine atmayın!

Sadece AB ülkeleri için:

Eski elektrikli el aletleri ve elektronik aletlere ilişkin 2012/19/EU sayılı Avrupa Birliği yönetmeliği ve bunların tek tek ülkelerin hukuklarına uyarlanması uyarınca, kullanım ömrünü tamamlamış elektrikli el aletleri ayrı ayrı toplanmak ve çevre dostu bir yöntemle tasfiye edilmek üzere yeniden kazanım merkezlerine gönderilmek zorundadır.

Polski

Wskazówki bezpieczeństwa

Ogólne zasady bezpieczeństwa podczas pracy z elektronarzędziami

⚠ OSTRZEŻENIE Należy przeczytać wszystkie ostrzeżenia i wskazówki. Nieprzestrzeganie poniższych ostrzeżeń i wskazówek może stać się przyczyną porażenia prądem elektrycznym, pożaru i/lub poważnych obrażeń ciała.

Należy zachować wszystkie ostrzeżenia i wskazówki dla dalszego zastosowania.

Pojęcie "elektronarzędzie" odnosi się do elektronarzędzi zasilanych energią elektryczną z sieci (z przewodem zasilającym) i do elektronarzędzi zasilanych akumulatorami (bez przewodu zasilającego).

Bezpieczeństwo w miejscu pracy

- ▶ **Miejsce pracy należy utrzymywać w czystości i zapewnić dobre oświetlenie.** Nieporządek i brak właściwego oświetlenia sprzyjają wypadkom.
- ▶ **Elektronarzędzi nie należy używać w środowiskach zagrożonym wybuchem, np. w pobliżu łatwopalnych cieczy, gazów lub pyłów.** Podczas pracy elektronarzędziami wytwarzają się iskry, które mogą spowodować zapłon pyłów lub oparów.
- ▶ **Podczas użytkowania elektronarzędzia należy zwrócić uwagę na to, aby dzieci i inne osoby postronne znajdowały się w bezpiecznej odległości.** Czynniki rozpraszające mogą spowodować utratę kontroli nad elektronarzędziem.

Bezpieczeństwo elektryczne

- ▶ **Wtyczki elektronarzędzi muszą pasować do gniazd. Nie wolno w żadnej sytuacji i w żaden sposób modyfikować wtyczek. Podczas pracy elektronarzędziami z uzziemieniem ochronnym nie wolno stosować żadnych wtyków adaptacyjnych.** Oryginalne wtyczki i pasujące do nich gniazda sieciowe zmniejszają ryzyko porażenia prądem.
- ▶ **Należy unikać kontaktu z uzziemionymi elementami lub zwartymi z masą, takimi jak rury, grzejniki, kuchenki i lodówki.** Uziemienie ciała zwiększa ryzyko porażenia prądem elektrycznym.
- ▶ **Elektronarzędzi nie wolno narażać na kontakt z deszczem ani wilgocią.** Przedostanie się wody do wnętrza obudowy zwiększa ryzyko porażenia prądem elektrycznym.
- ▶ **Nie używać przewodu zasilającego do innych celów. Nie wolno używać przewodu do przenoszenia ani przesuwania elektronarzędzia; nie wolno też wyjmować wtyczki z gniazda, pociągając za przewód. Przewód należy chronić przed wysokimi temperaturami, należy go trzymać z dala od oleju, ostrych krawędzi i rucho-**

mych części urządzenia. Uszkodzone lub splątane przewody zwiększają ryzyko porażenia prądem elektrycznym.

- ▶ **W przypadku pracy elektronarzędziem na wolnym powietrzu, należy używać przewodu przedłużającego, przeznaczonego do zastosowań zewnętrznych.** Użycie przedłużacza przeznaczonego do pracy na zewnątrz zmniejsza ryzyko porażenia prądem elektrycznym.
- ▶ **Jeżeli nie ma innej możliwości, niż użycie elektronarzędzia w wilgotnym otoczeniu, należy podłączyć je do źródła zasilania wyposażonego w wyłącznik ochronny różnicowoprądowy.** Zastosowanie wyłącznika ochronnego różnicowoprądowego zmniejsza ryzyko porażenia prądem elektrycznym.

Bezpieczeństwo osób

- ▶ **Podczas pracy z elektronarzędziem należy zachować czujność, każdą czynność wykonywać ostrożnie i z rozwagą. Nie przystępować do pracy elektronarzędziem w stanie zmęczenia lub będąc pod wpływem narkotyków, alkoholu lub leków.** Chwila nieuwagi podczas pracy może grozić bardzo poważnymi obrażeniami ciała.
- ▶ **Stosować środki ochrony osobistej. Należy zawsze nosić okulary ochronne.** Noszenie osobistego wyposażenia ochronnego – maski przeciwpyłowej, obuwia z podszewkami przeciwpoślizgowymi, kasku ochronnego lub środków ochrony słuchu (w zależności od rodzaju i zastosowania elektronarzędzia) – zmniejsza ryzyko obrażeń ciała.
- ▶ **Należy unikać niezamierzonego uruchomienia narzędzia. Przed podłączeniem elektronarzędzia do źródła zasilania i/lub podłączeniem akumulatora, podniesieniem albo transportem urządzenia, należy upewnić się, że wyłącznik elektronarzędzia znajduje się w pozycji wyłączonej.** Przenoszenie elektronarzędzia z palcem opartym na włączniku/wyłączniku lub włożenie do gniazda sieciowego wtyczki włączonego narzędzia, może stać się przyczyną wypadków.
- ▶ **Przed włączeniem elektronarzędzia należy usunąć wszystkie narzędzia nastawcze i klucze maszynowe.** Narzędzia lub klucze, pozostawione w ruchomych częściach urządzenia, mogą spowodować obrażenia ciała.
- ▶ **Należy unikać nienaturalnych pozycji przy pracy. Należy dbać o stabilną pozycję przy pracy i zachowanie równowagi.** Dzięki temu można będzie łatwiej zapanować nad elektronarzędziem w nieprzewidzianych sytuacjach.
- ▶ **Należy nosić odpowiednią odzież. Nie należy nosić luźnej odzieży ani biżuterii. Włosy, ubranie i rękawice należy trzymać z daleka od ruchomych części.** Luźna odzież, biżuteria lub długie włosy mogą zostać pochwycone przez ruchome części.
- ▶ **Jeżeli producent przewidział możliwość podłączenia odkurzacza lub systemu odsysania pyłu, należy upewnić się, że są one podłączone i są prawidłowo stosowane.** Użycie systemu odsysania pyłu może zmniejszyć zagrożenie zdrowia związane z emisją pyłu.

Obsługa i konserwacja elektronarzędzi

- ▶ **Nie należy przeciążać elektronarzędzia. Należy dobrać odpowiednie elektronarzędzie do wykonywanej czynności.** Odpowiednio dobrane elektronarzędzie wykona pracę lepiej i bezpieczniej, z prędkością, do jakiej jest przystosowane.
- ▶ **Nie należy używać elektronarzędzia z uszkodzonym włącznikiem/wyłącznikiem.** Elektronarzędzie, którym nie można sterować za pomocą włącznika/wyłącznika, stwarza zagrożenie i musi zostać naprawione.
- ▶ **Przed rozpoczęciem jakichkolwiek prac nastawczych, przed wymianą osprzętu lub przed odłożeniem elektronarzędzia należy wyjąć wtyczkę z gniazda sieciowego i/lub usunąć akumulator.** Ten środek ostrożności ogranicza ryzyko niezamierzonego uruchomienia elektronarzędzia.
- ▶ **Nieużywane elektronarzędzia należy przechowywać w miejscu niedostępnym dla dzieci. Nie należy udostępniać narzędzia osobom, które nie są z nim obeznane lub nie zapoznały się z niniejszą instrukcją.** Elektronarzędzia w rękach nieprzeszkolonego użytkownika są niebezpieczne.
- ▶ **Konieczna jest należyta konserwacja elektronarzędzia. Należy kontrolować, czy ruchome części urządzenia prawidłowo funkcjonują i nie są zablokowane, czy nie doszło do uszkodzenia niektórych części oraz czy nie występują inne okoliczności, które mogą mieć wpływ na prawidłowe działanie elektronarzędzia.** Uszkodzone części należy naprawić przed użyciem elektronarzędzia. Wiele wypadków spowodowanych jest niewłaściwą konserwacją elektronarzędzi.
- ▶ **Należy stale dbać o czystość narzędzi skrawających i regularnie je ostrzyć.** Starannie konserwowane, ostre narzędzia skrawające rzadziej się blokują i są łatwiejsze w obsłudze.
- ▶ **Elektronarzędzi, osprzętu, narzędzi roboczych itp. należy używać zgodnie z ich instrukcjami oraz uwzględniać warunki i rodzaj wykonywanej pracy.** Niezgodne z przeznaczeniem użycie elektronarzędzia może doprowadzić do niebezpiecznych sytuacji.

Serwis

- ▶ **Prace serwisowe przy elektronarzędziu mogą być wykonywane wyłącznie przez wykwalifikowany personel i przy użyciu oryginalnych części zamiennych.** Gwarantuje to bezpieczną eksploatację elektronarzędzia.

Wskazówki dotyczące bezpieczeństwa pracy ze szlifierkami kątowymi

Wspólne zasady bezpieczeństwa pracy podczas szlifowania za pomocą tarcz oraz szlifowania za pomocą papieru ściernego, obróbki powierzchni za pomocą szczotek drucianych i cięcia za pomocą tarcz

- ▶ **Elektronarzędzie jest przeznaczone do pracy jako szlifierka, szczotka druciana i przecinarka. Należy zapoznać się ze wszystkimi ostrzeżeniami i wskazówkami dotyczącymi bezpieczeństwa użytkowania oraz ilu-**

stracjami i danymi technicznymi, dostarczonymi wraz z niniejszym elektronarzędziem. Nieprzestrzeganie poniższych wskazówek może stać się przyczyną porażenia prądem elektrycznym, pożaru i/lub poważnych obrażeń ciała.

- ▶ **Elektronarzędziem tym nie należy wykonywać czynności takich jak polerowanie.** Stosowanie elektronarzędzia do czynności, do których nie jest ono przewidziane, jest niebezpieczne i może skutkować obrażeniami.
- ▶ **Nie należy używać osprzętu, który nie jest przeznaczony do tego elektronarzędzia lub zalecany przez producenta.** Fakt, że osprzęt daje się zamontować do elektronarzędzia, nie gwarantuje bezpiecznego użycia.
- ▶ **Dopuszczalna prędkość obrotowa stosowanego narzędzia roboczego musi być co najmniej równa podanej na elektronarzędziu prędkości maksymalnej.** Narzędzia robocze, obracające się z szybszą niż dopuszczalna prędkością, mogą pęknąć, a ich fragmenty odprysnąć.
- ▶ **Średnica zewnętrzna i grubość stosowanego narzędzia roboczego muszą odpowiadać wymiarom zalecanym dla danego elektronarzędzia.** Nieprawidłowe rozmiary narzędzi roboczych utrudniają działanie elementów zabezpieczających oraz ich kontrolę.
- ▶ **Gwintowane narzędzia robocze muszą być dokładnie dopasowane do gwintu wrzeciona. Otwór narzędzi roboczych montowanych przy użyciu kołnierzy musi dokładnie pasować do średnicy kołnierza.** Narzędzia robocze, które nie pasują dokładnie do osprzętu montażowego elektronarzędzia, obracają się nierównomiernie, wywołując silne drgania i grożąc utratą panowania nad elektronarzędziem.
- ▶ **W żadnym wypadku nie należy używać uszkodzonego osprzętu. Przed każdym użyciem należy skontrolować narzędzia robocze, np. tarcze ściernie pod kątem ubytków i pęknięć, telerze szlifierskie pod kątem pęknięć, starcia lub nadmiernego zużycia, a szczotki druciane pod kątem luźnych lub połamanych drutów. W razie upadku elektronarzędzia lub narzędzia roboczego, należy sprawdzić, czy nie uległo ono uszkodzeniu i ewentualnie użyć innego, nieuszkodzonego narzędzia. Po sprawdzeniu i zamocowaniu narzędzia roboczego, elektronarzędzie należy włączyć na minutę na najwyższe obroty bez obciążenia, zwracając przy tym uwagę, by osoba obsługująca i osoby postronne znajdujące się w pobliżu, znalazły się poza strefą obracającego się narzędzia.** Uszkodzone narzędzia łamią się najczęściej w tym czasie próbnym.
- ▶ **Należy stosować środki ochrony osobistej. W zależności od zastosowania należy stosować maskę ochronną, gogle lub okulary ochronne. W zależności od rodzaju pracy, należy nosić maskę przeciwpyłową, środki ochrony słuchu, rękawice ochronne oraz specjalny fartuch, chroniący przed małymi cząstkami ściernego i obrabianego materiału.** Należy chronić oczy przed unoszącymi się w powietrzu ciałami obcymi, powstałymi w czasie pracy. Maski przeciwpyłowa i ochronna dróg oddechowych muszą filtrować powstający podczas pracy

pył. Oddziaływanie hałasu o dużym natężeniu przez dłuższy okres czasu, może spowodować utratę słuchu.

- ▶ **Osoby postronne powinny znajdować się w bezpiecznej odległości od strefy zasięgu elektronarzędzia. Każdy, kto znajduje się w pobliżu pracującego elektronarzędzia, musi stosować środki ochrony osobistej.** Odłamki obrabianego elementu lub pękniętego narzędzia roboczego mogą zostać odrzucone na dużą odległość i spowodować obrażenia u osoby znajdującej się nawet poza bezpośrednią strefą zasięgu.
- ▶ **Podczas wykonywania prac, przy których narzędzie skrawające mogłoby natrafić na ukryte przewody elektryczne lub na własny przewód zasilający, elektronarzędzie należy trzymać wyłącznie za izolowane powierzchnie.** Kontakt z przewodem elektrycznym pod napięciem może spowodować przekazanie napięcia na nieizolowane części metalowe elektronarzędzia, grożąc porażeniem prądem elektrycznym.
- ▶ **Przewód sieciowy należy trzymać z dala od obracających się narzędzi roboczych.** W przypadku utraty kontroli nad narzędziem, przewód sieciowy może zostać przecięty lub wciągnięty, a dłoń lub cała ręka mogą dostać się pod obracające się narzędzie robocze.
- ▶ **Nigdy nie wolno odkładać elektronarzędzia przed całkowitym zatrzymaniem się narzędzia roboczego.** Obracające się narzędzie może zaklinować się w obrabianej powierzchni, w konsekwencji czego elektronarzędzie znacznie zachowywać się w sposób niekontrolowany.
- ▶ **Nie wolno przenosić uruchomionego elektronarzędzia.** Przypadkowy kontakt ubrania z obracającym się narzędziem roboczym może spowodować jego wciągnięcie i kontakt narzędzia roboczego z ciałem osoby obsługującej.
- ▶ **Należy regularnie czyścić szczeliny wentylacyjne elektronarzędzia.** Wentylator silnika wciąga pył do obudowy, a duże nagromadzenie pyłu metalowego może spowodować zagrożenie elektryczne.
- ▶ **Nie należy używać elektronarzędzia w pobliżu materiałów łatwopalnych.** Iskry mogą spowodować ich zapłon.
- ▶ **Nie należy używać narzędzi roboczych, które wymagają stosowania płynnych środków chłodzących.** Użycie wody lub innych płynnych środków chłodzących grozi porażeniem lub udarem elektrycznym.

Odrzut i odpowiednie ostrzeżenia

Odrzut jest nagłą reakcją elektronarzędzia na zablokowanie lub zahaczenie obracającego się narzędzia, np. tarczy ścierniej lub tnącej, telerza szlifierskiego, szczotki drucianej itp. Zablokowanie lub zahaczenie prowadzi do nagłego zatrzymania obracającego się narzędzia roboczego. Niekontrolowane elektronarzędzie zostanie w związku z tym szarpnięte w kierunku przeciwnym do kierunku obrotu narzędzia roboczego.

Gdy np. tarcza ścierna zahaczy się lub zablokuje, zagłębiona w materiale krawędź tarczy może przeciąć powierzchnię, powodując wypadnięcie tarczy z materiału lub odrzut elektronarzędzia. Ruch tarczy ścierniej (w kierunku osoby obsługują-

cej lub od niej) uzależniony jest wtedy od kierunku ruchu tarczy w miejscu zablokowania. W takich warunkach może także dojść do pęknięcia tarczy ścierniej.

Odrzut jest następstwem niewłaściwego i/lub błędnego sposobu użycia elektronarzędzia lub zastosowania go w niewłaściwych warunkach. Można go uniknąć przez zachowanie opisanych poniżej odpowiednich środków ostrożności.

► **Elektronarzędzie należy mocno trzymać, a ciało i ramię ustawić w pozycji, umożliwiającej złagodzenie siły odrzutu. Jeżeli w skład wyposażenia standardowego wchodzi rękojeść dodatkowa, należy jej zawsze używać, żeby mieć jak największą kontrolę nad siłami odrzutu lub momentem obrotowym podczas rozruchu.**

Osoba obsługująca elektronarzędzie może kontrolować reakcje na zwiększający się moment obrotowy lub siły odrzutu poprzez zastosowanie odpowiednich środków ostrożności.

► **Nie należy nigdy trzymać rąk w pobliżu obracającego się narzędzia roboczego.** Wskutek odrzutu narzędzie robocze może zranić rękę.

► **Należy zachować taką pozycję, aby znajdować się jak najdalej od strefy zasięgu elektronarzędzia w przypadku wystąpienia odrzutu.** Na skutek odrzutu elektronarzędzie przemieszcza się w kierunku przeciwnym do ruchu tarczy w miejscu zablokowania.

► **Należy zachować szczególną ostrożność w przypadku obróbki narożników, ostrych krawędzi itp. Należy unikać sytuacji, w której narzędzie robocze mogłoby odbić się od powierzchni lub zahaczyć o nią.** Obracające się narzędzie robocze jest bardziej podatne na zakleszczenie przy obróbce kątów, ostrych krawędzi lub gdy zostanie odbite. Może to stać się przyczyną utraty panowania lub odrzutu.

► **Nie należy montować w elektronarzędziu tarcz łańcuchowych ani zębatych.** Narzędzia robocze tego typu często powodują odrzut i w efekcie utratę kontroli nad elektronarzędziem.

Szczególne zasady bezpieczeństwa pracy podczas szlifowania i cięcia za pomocą tarcz

► **Należy używać wyłącznie tarcz zalecanych dla danego elektronarzędzia oraz osłon przeznaczonych do danej tarczy.** Tarcz, które nie są przeznaczone do stosowania z elektronarzędziem, nie można należyście zabezpieczyć. Takie tarcze są niebezpieczne.

► **Powierzchnia szlifująca tarczy z obniżonym (wklęsłym) środkiem musi być zamocowana poniżej płaszczyny krawędzi osłony.** Nieprawidłowo zamocowana tarcza, wystająca poza płaszczynę krawędzi osłony, nie będzie odpowiednio zabezpieczona.

► **Osłona musi być dobrze przymocowana do elektronarzędzia, a jej ustawienie musi gwarantować jak największy stopień bezpieczeństwa. Oznacza to, że fragment tarczy, zwrócony w stronę osoby obsługującej, musi być w jak największym stopniu zasłonięty.** Osłona chroni osobę obsługującą przed odłamkami pękniętej tarczy, przypadkowym kontaktem z tarczą oraz iskrami, od których mogłoby zapalić się ubranie.

► **Tarcz należy używać tylko zgodnie z przeznaczeniem. Na przykład: nie wolno szlifować boczną powierzchnią tarczy tnącej.** Tarcze tnące są przeznaczone do szlifowania obwodowego. Wpływ sił bocznych na te tarcze może doprowadzić do ich pęknięcia.

► **Do wybranej tarczy należy używać zawsze nieuszkodzonych kołnierzy mocujących o właściwie dobranej średnicy.** Odpowiednie kołnierze podtrzymują tarczę, zmniejszając tym samym prawdopodobieństwo jej pęknięcia. Kołnierze do tarcz tnących mogą różnić się od kołnierzy przeznaczonych do tarcz szlifierskich.

► **Nie wolno używać zużytych tarcz przeznaczonych do większych elektronarzędzi.** Tarcze przeznaczone do większych elektronarzędzi nie są odpowiednie do pracy z wyższą prędkością obrotową, która jest charakterystyczna dla mniejszych elektronarzędzi, i mogą pęknąć.

Dodatkowe zasady bezpieczeństwa podczas cięcia tarczą ścierną

► **Nie wolno dopuszczać do przekrzywienia się tarczy w materiale ani stosować zbyt dużego nacisku na tarczę. Nie należy próbować ciąć zbyt grubych elementów.** Przeciążona tarcza jest bardziej podatna na wyginanie się lub zakleszczenie w szczelinie, co powoduje wzrost prawdopodobieństwa odrzutu lub pęknięcia tarczy.

► **Nie należy stawać na linii obracającej się tarczy ani za nią.** W razie odrzutu elektronarzędzie może odskoczyć w kierunku operatora.

► **W razie zakleszczenia się tarczy lub przerwania operacji cięcia z jakiegokolwiek powodu, należy wyłączyć elektronarzędzie, trzymając je w bezruchu do momentu całkowitego zatrzymania się tarczy. Nie wolno wyjmować tarczy z przecinanego elementu, gdy tarcza znajduje się w ruchu, gdyż może to doprowadzić do odrzutu.** Należy zbadać przyczynę zakleszczenia się tarczy i podjąć stosowne działania w celu wyeliminowania problemu.

► **Nie wolno wznawiać operacji cięcia, gdy tarcza znajduje się w przecinanym elemencie. Tarczę można ostrożnie włożyć w naciętą szczelinę, dopiero gdy osiągnie pełną prędkość obrotową.** Jeżeli elektronarzędzie zostanie ponownie uruchomione, gdy tarcza znajduje się w przecinanym elemencie, tarcza może zakleszczyć się, wyskoczyć z materiału albo spowodować odrzut.

► **Duże płyty i duże obrabiane elementy należy podprzeć, aby zminimalizować ryzyko zakleszczenia się tarczy i odrzutu narzędzia.** Duże płyty mają tendencję do uginania się pod własnym ciężarem. Podpory należy ustawiać pod przecinanym elementem w pobliżu linii cięcia i na krawędziach elementu, po obu stronach tarczy.

► **Należy zachować szczególną ostrożność w przypadku wykonywania cięć wgłębnych w istniejących ścianach bądź innych nieprzejrzystych obszarach.** Wystająca tarcza może przeciąć rury z gazem lub wodą, przewody elektryczne lub obiekty, które mogą spowodować odrzut.

Zasady bezpieczeństwa pracy podczas szlifowania

- ▶ **Nie należy używać zbyt dużych arkuszy papieru ściernego. Przy doborze papieru ściernego należy kierować się zaleceniami producenta.** Zbyt duży papier ścierny, wystający poza obręb tarczy szlifierskiej, grozi skałeczeniem i może spowodować wyszczerbienie lub szybkie zużycie tarczy, a także odrzut.

Zasady bezpieczeństwa podczas oczyszczania powierzchni szczotką drucianą

- ▶ **Należy pamiętać, że nawet podczas zwykłej pracy szczotka może tracić druty. Nie należy przeciążać drutów poprzez zbyt mocne dociskanie szczotki do powierzchni.** Wyrzucane w powietrze druty mogą z łatwością przebić lekkie ubranie i/lub skórę.
- ▶ **Jeżeli podczas oczyszczania powierzchni szczotką drucianą zalecane jest używanie osłony, należy uważać, aby szczotka tarczowa lub szczotka druciana nie dotykały osłony.** Szczotka tarczowa lub druciana może podczas pracy zwiększyć swoją średnicę wskutek obciążenia oraz w wyniku działania siły odśrodkowej.

Dodatkowe wskazówki dotyczące bezpieczeństwa

Należy nosić okulary ochronne.



- ▶ **Należy używać odpowiednich detektorów w celu zlokalizowania instalacji lub zwrócić się o pomoc do lokalnego dostawcy usługi.** Kontakt z przewodami znajdującymi się pod napięciem może doprowadzić do powstania pożaru lub porażenia elektrycznego. Uszkodzenie przewodu gazowego może doprowadzić do wybuchu. Wniknięcie do przewodu wodociągowego powoduje szkody rzeczowe lub może spowodować porażenie elektryczne.
- ▶ **Nie należy dotykać tarcz szlifierskich i tnących, zanim nie ostygną.** Tarcze szlifierskie rozgrzewają się podczas obróbki do bardzo wysokich temperatur.
- ▶ **W przypadku przerwy w dopływie zasilania, np. po awarii prądu lub po wyjęciu wtyczki z gniazdka, należy odblokować włącznik/wyłącznik i ustawić go w pozycji wyłączonej.** W ten sposób można zapobiec niezamierzonemu włączeniu elektronarzędzia.
- ▶ **Należy zabezpieczyć obrabiany przedmiot.** Zamocowanie obrabianego przedmiotu w urządzeniu mocującym lub imadle jest bezpieczniejsze niż trzymanie go w ręku.

Opis urządzenia i jego zastosowania



Należy przeczytać wszystkie wskazówki dotyczące bezpieczeństwa i zalecenia. Nieprzestrzeganie wskazówek dotyczących bezpieczeństwa i zaleceń może doprowadzić do porażenia prądem elektrycznym, pożaru i/lub poważnych obrażeń ciała.

Proszę zwrócić uwagę na rysunki zamieszczone na początku instrukcji obsługi.

Użycie zgodne z przeznaczeniem

Elektronarzędzie jest przeznaczone do cięcia, szlifowania i szcztokowania materiałów metalowych i kamiennych oraz do wiercenia w materiałach kamiennych diamentowymi koronkami wiertniczymi bez chłodzenia wodą.

W przypadku cięcia za pomocą spajanych materiałów ściernych należy użyć specjalnej pokrywy ochronnej do cięcia.

Podczas cięcia kamienia należy zadbać o odpowiednie odsysanie pyłu.

Przy zastosowaniu atestowanych narzędzi szlifierskich elektronarzędzie można użyć również do szlifowania papierem. Elektronarzędzia nie wolno używać do szlifowania betonu.

Przedstawione graficznie komponenty

Numeracja przedstawionych graficznie komponentów odnosi się do schematu elektronarzędzia na stronach graficznych.

- (1) Dźwignia zwalniająca blokadę pokrywy ochronnej
- (2) Przycisk blokady wrzeciona
- (3) Włącznik/wyłącznik
- (4) Pokrętło wstępnego wyboru prędkości obrotowej (GWS 13-125 CIE / GWS 15-125 CIE / GWS 15-125 Inox / GWS 17-125 CIE / GWS 17-125 CIT / GWS 17-125 Inox / GWS 19-125 CIE)
- (5) Rękojeść dodatkowa (powierzchnia izolowana)
- (6) Pokrywa ochronna do cięcia^{a)}
- (7) Pokrywa ochronna do szlifowania
- (8) Pokrywa odsysająca do szlifowania^{a)}
- (9) Kołnierz mocujący z uszczelką
- (10) Tarcza garnkowa z nasypem z węgla spiekane^{a)}
- (11) Tarcza szlifierska^{a)}
- (12) Tarcza tnąca^{a)}
- (13) Szybkozaciskowa nakrętka mocująca **SDS-clic**^{a)}
- (14) Nakrętka mocująca
- (15) Klucz widełkowy do nakrętki mocującej^{a)}
- (16) Wrzeciono szlifierki
- (17) Rękojeść (powierzchnia izolowana)
- (18) Pokrywa odsysająca do cięcia z przewodniczą saneczkową^{a)}
- (19) Diamentowa tarcza tnąca^{a)}
- (20) Osłona ręki^{a)}
- (21) Szczotka garnkowa^{a)}
- (22) Gumowy talerz szlifierski^{a)}
- (23) Papier ścierny^{a)}
- (24) Nakrętka okrągła^{a)}
- (25) Diamentowa koronka wiertnicza^{a)}

- a) **Osprzęt ukazany na rysunkach lub opisany w instrukcji użytkowania nie wchodzi w standardowy zakres dostawy. Kompletny asortyment wyposażenia dodatkowego można znaleźć w naszym katalogu osprzętu.**

Dane techniczne

Szlifierka kąтова	GWS	9-115	9-125	11-125	12-125 CI	12-125 CI
Numer katalogowy		3 601 G9B 0..	3 601 G9C 0..	3 601 G9D 0..	3 601 G93 06.	3 601 G93 0G.
Moc nominalna	W	900	900	1100	1150	1200
Moc wyjściowa	W	530	530	740	530	640
Nominalna prędkość obrotowa	min ⁻¹	11500	11500	11500	11500	11500
Zakres regulacji prędkości obrotowej	min ⁻¹	-	-	-	-	-
Maks. średnica tarczy szlifierskiej	mm	115	125	125	125	125
Gwint wrzeciona szlifierki		M 14	M 14	M 14	M 14	M 14
Maks. długość gwintu wrzeciona	mm	22,2	22,2	22,2	22,2	22,2
Wstępny wybór prędkości obrotowej		-	-	-	-	-
System Constant Electronic		-	-	-	●	●
Zabezpieczenie przed ponownym rozruchem		●	●	●	●	●
Ogranicznik prądu rozruchowego		●	●	●	●	●
Zabezpieczenie przed odrzutem		-	-	-	●	●
Waga zgodnie z EPTA-Procedure 01:2014						
- Z rękojeścią dodatkową tłumiącą drgania	kg	2,1	2,1	2,3	2,3	2,3
- Ze standardową rękojeścią dodatkową	kg	2,0	2,0	2,2	2,2	2,2
Klasa ochrony		□/II	□/II	□/II	□/II	□/II

Dane obowiązują dla napięcia znamionowego [U] 230 V. Przy napięciach odbiegających od powyższego i w przypadku specjalnych wersji produktu sprzedawanych w niektórych krajach dane te mogą się różnić.

Szlifierka kąтова	GWS	13-125 CI	13-125 CIE	15-125 CIE	15-125 Inox
Numer katalogowy		3 601 G9E 0..	3 601 G9F 0..	3 601 G96 0..	3 601 G9X 0..
Moc nominalna	W	1300	1300	1500	1500
Moc wyjściowa	W	700	700	820	820
Nominalna prędkość obrotowa	min ⁻¹	11500	11500	11500	7500
Zakres regulacji prędkości obrotowej	min ⁻¹	-	2800-11500	2800-11500	2200-7500
Maks. średnica tarczy szlifierskiej	mm	125	125	125	125
Gwint wrzeciona szlifierki		M 14	M 14	M 14	M 14
Maks. długość gwintu wrzeciona	mm	22,2	22,2	22,2	22,2
Wstępny wybór prędkości obrotowej		-	●	●	●
System Constant Electronic		●	●	●	●
Zabezpieczenie przed ponownym rozruchem		●	●	●	●
Ogranicznik prądu rozruchowego		●	●	●	●
Zabezpieczenie przed odrzutem		●	●	●	●

Szlifierka kątowna	GWS	13-125 CI	13-125 CIE	15-125 CIE	15-125 Inox
Waga zgodnie z EPTA-Procedure 01:2014					
- Z rękojeścią dodatkową tłumiącą drgania	kg	2,3	2,3	2,4	2,4
- Ze standardową rękojeścią dodatkową	kg	2,2	2,2	2,3	2,3
Klasa ochrony		□/II	□/II	□/II	□/II

Dane obowiązują dla napięcia znamionowego [U] 230 V. Przy napięciach odbiegających od powyższego i w przypadku specjalnych wersji produktu sprzedawanych w niektórych krajach dane te mogą się różnić.

Szlifierka kątowna	GWS	17-125 CI	17-125 CIE	17-125 CIT	17-150 CI	17-125 Inox
Numer katalogowy		3 601 G9G 0..	3 601 G9H 0..	3 601 G9J 0..	3 601 G9K 0..	3 601 G9M 0..
Moc nominalna	W	1700	1700	1700	1700	1700
Moc wyjściowa	W	1010	1010	1010	1010	1010
Nominalna prędkość obrotowa	min ⁻¹	11500	11500	9300	9300	7500
Zakres regulacji prędkości obrotowej	min ⁻¹	-	2800-11500	2800-9300	-	2200-7500
Maks. średnica tarczy szlifierskiej	mm	125	125	125	150	125
Gwint wrzeciona szlifierki		M 14	M 14	M 14	M 14	M 14
Maks. długość gwintu wrzeciona	mm	22,2	22,2	22,2	22,2	22,2
Wstępny wybór prędkości obrotowej		-	●	●	-	●
System Constant Electronic		●	●	●	●	●
Zabezpieczenie przed ponownym rozruchem		●	●	●	●	●
Ogranicznik prądu rozruchowego		●	●	●	●	●
Zabezpieczenie przed odrzutem		●	●	●	●	●
Waga zgodnie z EPTA-Procedure 01:2014						
- Z rękojeścią dodatkową tłumiącą drgania	kg	2,4	2,4	2,4	2,5	2,4
- Ze standardową rękojeścią dodatkową	kg	2,3	2,3	2,3	2,4	2,3
Klasa ochrony		□/II	□/II	□/II	□/II	□/II

Dane obowiązują dla napięcia znamionowego [U] 230 V. Przy napięciach odbiegających od powyższego i w przypadku specjalnych wersji produktu sprzedawanych w niektórych krajach dane te mogą się różnić.

Szlifierka kątowna	GWS	19-125 CI	19-125 CIE	19-150 CI	19-125 CIST
Numer katalogowy		3 601 G9N 0..	3 601 G9P 0..	3 601 G9R 0..	3 601 G9S 0..
Moc nominalna	W	1900	1900	1900	1900
Moc wyjściowa	W	1220	1220	1220	1220
Nominalna prędkość obrotowa	min ⁻¹	11500	11500	9700	7800
Zakres regulacji prędkości obrotowej	min ⁻¹	-	2800-11500	-	-
Maks. średnica tarczy szlifierskiej	mm	125	125	150	125
Gwint wrzeciona szlifierki		M 14	M 14	M 14	M 14
Maks. długość gwintu wrzeciona	mm	22,2	22,2	22,2	22,2

Szlifierka kąтова	GWS	19-125 CI	19-125 CIE	19-150 CI	19-125 CIST
Wstępny wybór prędkości obrotowej		-	●	-	-
System Constant Electronic		●	●	●	●
Zabezpieczenie przed ponownym rozruchem		●	●	●	●
Ogranicznik prądu rozruchowego		●	●	●	●
Zabezpieczenie przed odrzutem		●	●	●	●
Waga zgodnie z EPTA-Procedure 01:2014					
- Z rękojeścią dodatkową tłumiącą drgania	kg	2,4	2,4	2,5	2,4
- Ze standardową rękojeścią dodatkową	kg	2,3	2,3	2,4	2,3
Klasa ochrony		□/II	□/II	□/II	□/II

Dane obowiązują dla napięcia znamionowego [U] 230 V. Przy napięciach odbiegających od powyższego i w przypadku specjalnych wersji produktu sprzedawanych w niektórych krajach dane te mogą się różnić.

Informacja na temat hałasu i wibracji

	GWS	9-115	9-125	11-125	12-125 CI	12-125 CI
Numer katalogowy		3 601 G9B 0..	3 601 G9C 0..	3 601 G9D 0..	3 601 G93 06.	3 601 G93 0G.

Wartości pomiarowe emisji hałasu zostały określone zgodnie z **EN 60745-2-3**.

Określony wg skali A typowy poziom hałasu emitowanego przez urządzenie wynosi

Poziom ciśnienia akustycznego	dB(A)	90	90	91	91	91
Poziom mocy akustycznej	dB(A)	101	101	102	102	102
Niepewność pomiaru K	dB	3	3	3	3	3

Stosować środki ochrony słuchu!

Wartości łączne drgań a_h (suma wektorowa z trzech kierunków) i niepewność pomiaru K oznaczone zgodnie z **EN 60745-2-3**:

Szlifowanie powierzchni (ścieranie):

a_h	m/s^2	5	5	5	6	6
K	m/s^2	1,5	1,5	1,5	1,5	1,5

Szlifowanie papierem ściernym:

a_h	m/s^2	1,5	1,5	2	2	2
K	m/s^2	1,5	1,5	1,5	1,5	1,5

	GWS	13-125 CI	13-125 CIE	15-125 CIE	15-125 Inox
Numer katalogowy		3 601 G9E 0..	3 601 G9F 0..	3 601 G96 0..	3 601 G9X 0..

Wartości pomiarowe emisji hałasu zostały określone zgodnie z **EN 60745-2-3**.

Określony wg skali A typowy poziom hałasu emitowanego przez urządzenie wynosi

Poziom ciśnienia akustycznego	dB(A)	91	91	92	92
Poziom mocy akustycznej	dB(A)	102	102	103	103
Niepewność pomiaru K	dB	3	3	3	3

Stosować środki ochrony słuchu!

Wartości łączne drgań a_h (suma wektorowa z trzech kierunków) i niepewność pomiaru K oznaczone zgodnie z **EN 60745-2-3**:

Szlifowanie powierzchni (ścieranie):

a_h	m/s^2	6	6	6	5
-------	---------	----------	----------	----------	----------

	GWS	13-125 CI	13-125 CIE	15-125 CIE	15-125 Inox
K	m/s ²	1,5	1,5	1,5	1,5

Szlifowanie papierem ściernym:

a _h	m/s ²	2	2	4	2
K	m/s ²	1,5	1,5	1,5	1,5

	GWS	17-125 CI	17-125 CIE	17-125 CIT	17-150 CI	17-125 Inox
Numer katalogowy		3 601 G9G 0..	3 601 G9H 0..	3 601 G9J 0..	3 601 G9K 0..	3 601 G9M 0..

Wartości pomiarowe emisji hałasu zostały określone zgodnie z EN 60745-2-3.

Określony wg skali A typowy poziom hałasu emitowanego przez urządzenie wynosi

Poziom ciśnienia akustycznego	dB(A)	92	92	91	92	92
Poziom mocy akustycznej	dB(A)	103	103	102	103	103
Niepewność pomiaru K	dB	3	3	3	3	3

Stosować środki ochrony słuchu!

Wartości łączne drgań a_h (suma wektorowa z trzech kierunków) i niepewność pomiaru K oznaczone zgodnie z EN 60745-2-3:

Szlifowanie powierzchni (ścieranie):

a _h	m/s ²	6	6	5,5	7	5
K	m/s ²	1,5	1,5	1,5	1,5	1,5

Szlifowanie papierem ściernym:

a _h	m/s ²	4	4	2,5	2,5	2
K	m/s ²	1,5	1,5	1,5	1,5	1,5

	GWS	19-125 CI	19-125 CIE	19-150 CI	19-125 CIST
Numer katalogowy		3 601 G9N 0..	3 601 G9P 0..	3 601 G9R 0..	3 601 G9S 0..

Wartości pomiarowe emisji hałasu zostały określone zgodnie z EN 60745-2-3.

Określony wg skali A typowy poziom hałasu emitowanego przez urządzenie wynosi

Poziom ciśnienia akustycznego	dB(A)	91	91	92	91
Poziom mocy akustycznej	dB(A)	102	102	103	102
Niepewność pomiaru K	dB	3	3	3	3

Stosować środki ochrony słuchu!

Wartości łączne drgań a_h (suma wektorowa z trzech kierunków) i niepewność pomiaru K oznaczone zgodnie z EN 60745-2-3:

Szlifowanie powierzchni (ścieranie):

a _h	m/s ²	6	6	7	5
K	m/s ²	1,5	1,5	1,5	1,5

Szlifowanie papierem ściernym:

a _h	m/s ²	4	4	2,5	2
K	m/s ²	1,5	1,5	1,5	1,5

Podany w niniejszej instrukcji poziom emisji hałasu został zmierzony zgodnie z określoną normą procedurą pomiarową i może zostać użyty do porównywania elektronarzędzi. Można go też użyć do wstępnej oceny ekspozycji na drgania.

Podany poziom drgań jest reprezentatywny dla podstawowych zastosowań elektronarzędzia. Jeżeli elektronarzędzie użyte zostanie do innych zastosowań lub z innymi narzędziami

mi roboczymi, a także jeśli nie będzie wystarczająco konserwowane, poziom drgań może odbiegać od podanego. Podane powyżej przyczyny mogą spowodować podwyższenie ekspozycji na drgania podczas całego czasu pracy.

Aby dokładnie ocenić ekspozycję na drgania, trzeba wziąć pod uwagę także okresy, gdy urządzenie jest wyłączone lub gdy jest wprawdzie włączone, ale nie jest używane do pracy.

W ten sposób łączna (obliczana na pełny wymiar czasu pracy) ekspozycja na drgania może okazać się znacznie niższa. Należy wprowadzić dodatkowe środki bezpieczeństwa, mające na celu ochronę osoby obsługującej przed skutkami ekspozycji na drgania, np.: konserwacja elektronarzędzia i narzędzi roboczych, zapewnienie odpowiedniej temperatury, aby nie dopuścić do wyziębienia rąk, właściwa organizacja czynności wykonywanych podczas pracy.

Montaż

Montaż zabezpieczeń

- ▶ **Przed przystąpieniem do jakichkolwiek prac przy elektronarzędziu należy wyjąć wtyczkę z gniazda.**

Wskazówka: W przypadku uszkodzenia tarczy szlifierskiej podczas pracy urządzeniem lub w przypadku uszkodzenia uchwytów na osłonie lub elektronarzędziu, elektronarzędzie należy bezzwłocznie odesłać do punktu obsługi klienta (adresy są podane w rozdziale „Obsługa klienta oraz doradztwo dotyczące użytkowania”).

Osłona do szlifowania

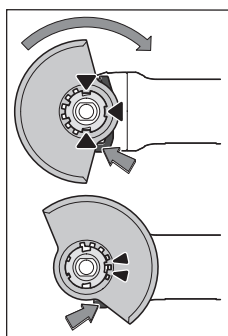

Założyć osłonę (7) na uchwyt narzędziowy elektronarzędzia tak, by występy ustalające osłony pokrywały się z uchwytem. Należy przy tym nacisnąć i przytrzymać w tej pozycji dźwignię zwalnającą blokadę osłony (1).

Docisnąć osłonę (7) na wrzecionie tak, by kołnierze osłony nasunęły się na kołnierze elektronarzędzia, i przekręcić osłonę aż do słyszalnego zaskoczenia zapadki.

Pozycja osłony (7) powinna

być dopasowana do rodzaju obróbki. W tym celu należy przesunąć dźwignię zwalnającą blokadę osłony (1) w górę i obrócić osłonę (7), ustawiając ją w żądanej pozycji.

- ▶ **Pokrywę ochronną (7) należy zawsze ustawiać w taki sposób, aby obydwie zaczepy dźwigni zwalnającej blokadę (1) weszły w odpowiednie otwory umieszczone na pokrywie ochronnej (7).**
- ▶ **Osłonę (7) należy ustawić w taki sposób, aby zapewnić osobie obsługującej ochronę przed padającymi iskrami.**
- ▶ **Osłona (7) powinna dawać się obrócić tylko po odblokowaniu dźwigni zwalnającej osłony (1) ! W przeciwnym wypadku nie wolno użytkować elektronarzędzia i należy przekazać je do punktu serwisowego.**

Wskazówka: Występy ustalające na osłonie (7) uniemożliwiają zamontowanie osłony, która nie pasuje do danego elektronarzędzia.

Pokrywa odsysająca do szlifowania

Do bezpyłowego szlifowania farb, lakierów i tworzyw sztucznych przy użyciu tarczy garkowej z nasypem z węgla spie-

kanego (10) można użyć pokrywy odsysającej (8). Pokrywa odsysająca (8) nie jest przeznaczona do obróbki metalu.

Do pokrywy odsysającej (8) można podłączyć odpowiedni odkurzacz firmy Bosch.

Pokrywę odsysającą (8) należy zamontować w taki sam sposób jak pokrywę ochronną (7). Wieniec szczotkowy jest wymienny.

Pokrywa ochronna (osłona) do cięcia

- ▶ **W przypadku cięcia za pomocą spajanych materiałów ściernych należy użyć specjalnej pokrywy ochronnej do cięcia (6).**

- ▶ **Podczas cięcia kamienia należy zadbać o odpowiednie odsysanie pyłu.**

Pokrywę ochronną do cięcia (6) montuje się w taki sam sposób jak pokrywę ochronną do szlifowania (7).

Pokrywa odsysająca do cięcia z przewodnicą saneczkową

Pokrywę ochronną do cięcia z przewodnicą saneczkową (18) montuje się w taki sam sposób jak pokrywę ochronną do szlifowania.

Osłona ręki

- ▶ **Przed pracami z użyciem gumowego talerza szlifierskiego (22) lub szczotki garkowej / szczotki tarczowej / listkowej tarczy szlifierskiej należy zawsze zamontować osłonę ręki (20).**

Osłonę ręki (20) mocuje się razem z rękojeścią dodatkową (5).

Rękojeść dodatkowa

- ▶ **Elektronarzędzia należy używać wyłącznie z zamontowaną rękojeścią dodatkową (5).**
- ▶ **Elektronarzędzia nie wolno używać, jeżeli rękojeść dodatkowa jest uszkodzona. Nie wolno w żaden sposób modyfikować rękojeści dodatkowej.**

Rękojeść dodatkową (5) należy przykręcić po prawej lub lewej stronie głowicy, w zależności od rodzaju pracy.

Rękojeść dodatkowa z systemem tłumienia drgań



Rękojeść dodatkową (5) należy przykręcić po prawej lub lewej stronie głowicy przekładni, w zależności od

rodzaju pracy.

Rękojeść dodatkowa z systemem tłumienia drgań zapewnia niski poziom drgań podczas obróbki, a co za tym idzie przyjemniejszą i bezpieczniejszą pracę.

- ▶ **Elektronarzędzia należy używać wyłącznie z zamontowaną rękojeścią dodatkową (5).**
- ▶ **Nie wolno w żaden sposób modyfikować rękojeści dodatkowej.**

Nie wolno używać uszkodzonej rękojeści dodatkowej.

Montaż narzędzi szlifierskich

- ▶ **Przed przystąpieniem do jakichkolwiek prac przy elektronarzędziu należy wyjąć wtyczkę z gniazda.**

- ▶ **Nie należy dotykać tarcz szlifierskich i tnących, zanim nie ostygną.** Tarcze szlifierskie rozgrzewają się podczas obróbki do bardzo wysokich temperatur.

Oczyścić wrzeciono szlifierki (16) i wszystkie części, które mają zostać zamontowane.

Aby zamocować lub zwolnić narzędzia szlifierskie, należy użyć przycisku blokady wrzeciona (2), który unieruchamia wrzeciono.

- ▶ **Przycisk blokady wolno nacisnąć jedynie wtedy, gdy wrzeciono szlifierki jest całkowicie nieruchome.** W przeciwnym wypadku może dojść do uszkodzenia elektronarzędzia.

Tarcza szlifierska/tnąca

Należy wziąć pod uwagę wymiary narzędzi szlifierskich. Średnica otworu musi pasować do kołnierza mocującego. Nie należy stosować żadnych adapterów, złączek ani zwężek.

Używając diamentowych tarcz tnących, należy zwrócić uwagę, by strzałka wskazująca kierunek umieszczona na tarczy odpowiadała kierunkowi obrotów elektronarzędzia (zob. strzałka wskazująca kierunek obrotu umieszczona na głowicy elektronarzędzia).

Kolejność montażu pokazana jest na stronach graficznych. Tarczę szlifierską/tnącą należy zamocować za pomocą nakrętki mocującej (14) dokręcaanej kluczem widelkowym (zob. „Szybkozaciskowa nakrętka mocująca SDS-*clíc*“, Strona 183).

- ▶ **Po zamontowaniu narzędzia szlifierskiego, a przed uruchomieniem szlifierki należy sprawdzić, czy narzędzie szlifierskie jest właściwie zamocowane i czy może się swobodnie obracać. Upewnić się, czy narzędzie szlifierskie nie zahacza o pokrywę ochronną lub o inny element elektronarzędzia.**

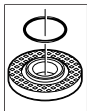

narzędzia.

W kołnierzu mocującym (9) na podoczeniu znajduje się uszczelka (o-ring). **Jeżeli brakuje tej uszczelki lub jest ona uszkodzona,** kołnierz mocujący (9) należy koniecznie wymienić przed przystąpieniem do dalszej eksploatacji

Listkowa tarcza szlifierska

- ▶ **Przed pracami z użyciem listkowej tarczy szlifierskiej należy zawsze zamontować osłonę ręki (20).**

Gumowy talerz szlifierski

- ▶ **Przed pracami z użyciem gumowego talerza szlifierskiego (22) należy zawsze zamontować osłonę ręki(20).**

Kolejność montażu ukazana jest na stronach graficznych. Założyć okrągłą nakrętkę (24) i dokręcić ją kluczem widelkowym.

Szczotka garnkowa/tarczowa

- ▶ **Przed pracami z użyciem szczotki garnkowej lub tarczowej należy zawsze zamontować osłonę ręki (20).**

Kolejność montażu ukazana jest na stronach graficznych.

Szczotkę garnkową/tarczową należy nasunąć na wrzeciono szlifierki tak głęboko, by ściśle przylegała do kołnierza znajdującego się na końcu wrzeciona. Szczotkę garnkową/tarczową należy dokręcić kluczem widelkowym.

Szybkozaciskowa nakrętka mocująca SDS-*clíc*

Aby uprościć montaż narzędzi szlifierskich i wyeliminować stosowanie dodatkowych narzędzi (kluczy), można zamiast zwykłej nakrętki mocującej (14) zastosować szybkozaciskową nakrętkę mocującą (13).

- ▶ **Szybkozaciskowa nakrętka mocująca (13) może być stosowana wyłącznie do tarcz szlifierskich lub tnących.**

Należy stosować wyłącznie nieuszkodzone i prawidłowo działające szybkozaciskowe nakrętki mocujące (13).

W czasie montażu należy zwrócić uwagę, by strona szybkozaciskowej nakrętki mocującej zawierająca oznaczenia (13) nie była skierowana w stronę tarczy szlifierskiej; strzałka musi pokrywać się ze wskaźnikiem (26).

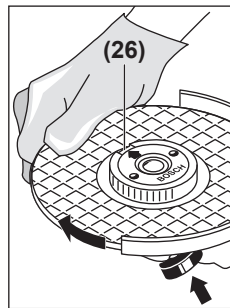

Nacisnąć przycisk blokady wrzeciona (2), aby unieruchomić wrzeciono szlifierki. Aby dokręcić szybkozaciskową nakrętkę mocującą, należy energicznym ruchem obrócić tarczę szlifierską w kierunku zgodnym z ruchem wskazówek zegara.

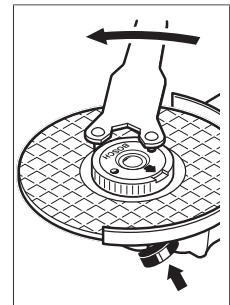

Prawidłowo zamocowaną, nieuszkodzoną szybkozaciskową nakrętkę mocującą można łatwo odkręcić ręką, obracając pierścieni radelkowy w kierunku przeciwnym do ruchu wskazówek zegara. **Zbyt mocno dokręconej szybkozaciskowej nakrętki mocującej nie wolno odkręcać za pomocą kombinerek, lecz należy użyć klucza widelkowego.** Przyłożyć klucz





widelkowy tak, jak pokazano na rysunku.

Wymagania dotyczące narzędzi szlifierskich

Można stosować wszystkie narzędzia robocze, które zostały wymienione w niniejszej instrukcji obsługi.

Dopuszczalna prędkość obrotowa [min^{-1}] lub obwodowa [m/s] używanych narzędzi roboczych musi odpowiadać co najmniej wartościom podanym w poniższej tabeli.

Dlatego należy zwrócić uwagę na dopuszczalną **prędkość obrotową lub obwodową** podaną na etykiecie narzędzia szlifierskiego.

	Maks. [mm]		[mm]		
	D	b	d	[min ⁻¹]	[m/s]
	115	7	22,2	11500	80
	125	7	22,2	11500	80
	150	7	22,2	9300	80
	115	-	-	11500	80
	125	-	-	11500	80
	75	30	M 14	11500	45
	82	-	M 14	11500	80

Obracanie głowicy przekładni (zob. rys. A)

- ▶ **Przed przystąpieniem do jakichkolwiek prac przy elektronarzędziu należy wyjąć wtyczkę z gniazda.**

Głowicę przekładni można obracać w skokach co 90°. Dzięki temu włącznik/wyłącznik można w szczególnych sytuacjach ustawić w dogodniejszej pozycji (np. dla osób leworęcznych).

Wykręcić i wyjąć wszystkie 4 śruby. Ostrożnie ustawić głowicę w wybranej pozycji, **nie wyjmując jej przy tym z obudowy**. Dokręcić ponownie wszystkie 4 śruby.

Odsysanie pyłów/wiórów

Pyły niektórych materiałów, na przykład pyłków malarskich z zawartością ołowiu, niektórych gatunków drewna, minerałów lub niektórych rodzajów metalu, mogą stanowić zagrożenie dla zdrowia. Bezpośredni kontakt fizyczny z pyłami lub przedostanie się ich do płuc może wywołać reakcje alergiczne i/lub choroby układu oddechowego operatora lub osób znajdujących się w pobliżu.

Niektóre rodzaje pyłów, np. dębiny lub buczyny uważane są za rakotwórcze, szczególnie w połączeniu z substancjami do obróbki drewna (chromiany, impregnaty do drewna). Materiały, zawierające azbest mogą być obrabiane jedynie przez odpowiednio przeszkolony personel.

- O ile jest to możliwe, należy zawsze stosować system odsysania pyłu, dostosowany do rodzaju obrabianego materiału.
- Należy zawsze dbać o dobrą wentylację stanowiska pracy.
- Zaleca się noszenie maski przeciwpyłowej z pochłanianiem klasy P2.

Należy przestrzegać aktualnie obowiązujących w danym kraju przepisów, regulujących zasady obróbki różnego rodzaju materiałów.

- ▶ **Należy unikać gromadzenia się pyłu na stanowisku pracy.** Pyły mogą się z łatwością zapalić.

Praca

Uruchamianie

- ▶ **Należy zwrócić uwagę na napięcie sieciowe! Napięcie źródła prądu musi zgadzać się z danymi na tabliczce znamionowej elektronarzędzia. Elektronarzędzia przeznaczone do pracy pod napięciem 230 V można przyłączyć również do sieci 220 V.**

W przypadku eksploatacji elektronarzędzia za pomocą przenośnych agregatów prądowórczych, niedysponujących wystarczającymi rezerwami mocy, względnie odpowiednią regulacją napięcia ze zwiększeniem prądu rozruchowego, może dojść do zmniejszenia wydajności obróbki lub do nietypowych zachowań przy włączaniu.

Proszę zwrócić uwagę na przydatność zastosowanego agregatu prądowórczego, szczególnie pod kątem napięcia i częstotliwości zasilania.

Włączanie/wyłączanie

Aby **włączyć** elektronarzędzie, należy przesunąć włącznik/wyłącznik **(3)** do przodu.

Aby **zablokować** włącznik/wyłącznik **(3)** w pozycji włączonej, należy nacisnąć przesunięty do przodu włącznik/wyłącznik **(3)** aż do zablokowania.

Aby **wyłączyć** elektronarzędzie, należy zwolnić włącznik/wyłącznik **(3)** lub jeśli jest zablokowany, nacisnąć krótko włącznik/wyłącznik **(3)**, a następnie zwolnić.

- ▶ **Narzędzia szlifierskie należy kontrolować przed każdym użyciem. Narzędzie szlifierskie musi być prawidłowo zamocowane i musi się swobodnie obracać. Należy przeprowadzić próbę działania trwającą co najmniej jedną minutę (bez obciążenia). Nie wolno używać uszkodzonych, odkształconych bądź wibrujących narzędzi szlifierskich.** Uszkodzone narzędzia szlifierskie mogą się złamać i spowodować poważne obrażenia.

Zabezpieczenie przed ponownym rozruchem

Zabezpieczenie przed ponownym rozruchem zapobiega samoczynnemu włączeniu się elektronarzędzia po przerwie w dopływie prądu.

W celu **ponownego włączenia** elektronarzędzia należy ustawić włącznik/wyłącznik **(3)** w pozycji wyłączonej i ponownie włączyć elektronarzędzie.

Ogranicznik prądu rozruchowego

Elektroniczny ogranicznik prądu rozruchowego ogranicza pobór mocy podczas włączania elektronarzędzia i umożliwia eksploatację z bezpiecznikiem 16 A.

Wskazówka: Jeżeli elektronarzędzie tuż po włączeniu pracuje z pełną prędkością obrotową, oznacza to awarię ogranicznika prądu rozruchowego i zabezpieczenia przed ponownym rozruchem. Elektronarzędzie należy bezwzględnie odesłać do punktu obsługi klienta (adresy są podane w rozdziale „Obsługa klienta oraz doradztwo dotyczące użytkowania”).

Zabezpieczenie przed odrzutem

(GWS 12-125 CI / GWS 13-125 CI / GWS 13-125 CIE / GWS 15-125 CIE / GWS 15-125 Inox / GWS 17-125 CI / GWS 17-125 CIE / GWS 17-125 CIT / GWS 17-150 CI / GWS 17-125 Inox / GWS 19-125 CI / GWS 19-125 CIE / GWS 19-150 CI / GWS 19-125 CIST)



W przypadku nagłego odrzutu elektronarzędzia, spowodowanego np. zablokowaniem się osprzętu w materiale podczas cięcia, system elektroniczny odcina zasilanie i wyłącza silnik.

W celu **ponownego włączenia** elektronarzędzia należy ustawić włącznik/wyłącznik (3) w pozycji wyłączonej i ponownie włączyć elektronarzędzie.

System Constant Electronic

(GWS 12-125 CI / GWS 13-125 CI / GWS 13-125 CIE / GWS 15-125 CIE / GWS 15-125 Inox / GWS 17-125 CI / GWS 17-125 CIE / GWS 17-125 CIT / GWS 17-150 CI / GWS 17-125 Inox / GWS 19-125 CI / GWS 19-125 CIE / GWS 19-150 CI / GWS 19-125 CIST)

System Constant Electronic utrzymuje stałą prędkość obrotową niezależnie od obciążenia i gwarantuje równomierną wydajność obróbki.

Wstępny wybór prędkości obrotowej

(GWS 13-125 CIE / GWS 15-125 CIE / GWS 15-125 Inox / GWS 17-125 CIE / GWS 17-125 CIT / GWS 17-125 Inox / GWS 19-125 CIE)

Za pomocą pokrętki wstępnego wyboru prędkości obrotowej (4) można ustawić żądaną prędkość obrotową także pod-

czas pracy urządzenia. Dane w następującej tabeli są wartościami zalecanymi.

Materiał	Zastosowanie	Narzędzie robocze	Pozycja pokrętki
Metal	Usuwanie powłok malarskich	Papier ścierny	2 – 3
Drewno, metal	Szczotkowanie, odrdzewianie	Szczotka garnkowa, papier ścierny	3
Metal, kamień	Szlifowanie	Tarcza szlifierska	4 – 6
Metal	Szlifowanie (ścieranie)	Tarcza szlifierska	6
Metal	Cięcie	Tarcza tnąca	6
Kamień	Cięcie	Diamentowa tarcza tnąca i przewodnica saneczkowa (cięcie kamienia dozwolone jest tylko przy użyciu przewodnicy saneczkowej)	6

Podane wartości stopni prędkości obrotowej są wartościami orientacyjnymi.

► **Dopuszczalna prędkość obrotowa stosowanego narzędzia roboczego musi być co najmniej równa podanej na elektronarzędziu prędkości maksymalnej.** Narzędzia robocze, obracające się z szybszą niż dopuszczalna prędkością, mogą pęknąć, a ich fragmenty odprysnąć.

► **Nie należy dotykać tarcz szlifierskich i tnących, zanim nie ostygną.** Tarcze szlifierskie rozgrzewają się podczas obróbki do bardzo wysokich temperatur.

Wskazówki dotyczące pracy

- **Przed przystąpieniem do jakichkolwiek prac przy elektronarzędziu należy wyjąć wtyczkę z gniazda.**
- **Należy zachować ostrożność podczas wykonywania szczelin w ścianach nośnych, zob. rozdział „Wskazówki dotyczące statyki“.**
- **Jeżeli ciężar własny obrabianego przedmiotu nie gwarantuje stabilnej pozycji, należy go zamocować.**
- **Elektronarzędzia nie należy przeciążać do tego stopnia, że zatrzyma się ono samoczynnie.**
- **Po silnym obciążeniu elektronarzędzia, należy pozwolić mu pracować przez parę minut na biegu jałowym, w celu ochłodzenia narzędzia roboczego.**
- **Elektronarzędzia nie wolno eksploatować przy użyciu stolika tnącego.**

Listkowa tarcza szlifierska

Za pomocą listkowej tarczy szlifierskiej (osprzęt) możliwa jest obróbka powierzchni płaskich i profili. W porównaniu do tradycyjnych tarcz szlifierskich, listkowe tarcze szlifierskie charakteryzują się znacznie dłuższą żywotnością, wyraźnie zmniejszonym poziomem emisji hałasu i niższymi temperaturami szlifowania.

Szlifowanie powierzchni

► **W żadnym wypadku nie wolno używać tarcz tnących do szlifowania powierzchni.**

Najlepsze efekty przy szlifowaniu powierzchni osiąga się prowadząc tarczę szlifierską pod kątem 30° do 40° w stosunku do obrabianej powierzchni. Elektronarzędzie należy prowadzić z umiarkowanym dociskiem, przesuwając je raz w jedną, raz w drugą stronę. Zapobiega to przegrzewaniu się obrabianego przedmiotu oraz jego przebarwieniom lub uszkodzeniom (wgłębienia, rowki).

Cięcie metalu

- ▶ **W przypadku cięcia za pomocą spajanych materiałów ściernych należy użyć specjalnej pokrywy ochronnej do cięcia (6).**

Podczas cięcia należy zwrócić uwagę na równomierny posuw elektronarzędzia, dostosowany do właściwości obrabianego materiału. Nie należy wywierać nacisku na tarczę tnącą, przechylać jej ani wykonywać nią ruchów oscylacyjnych.

Nie wolno wyhamowywać biegu tarczy poprzez wywieranie boczego nacisku.

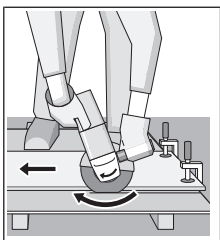

Elektronarzędzie należy zawsze prowadzić przeciwnie do kierunku obrotów tarczy. W przeciwnym razie istnieje niebezpieczeństwo, że zostanie ono w sposób **niekontrolowany** wypchnięte ze szczeliny. W przypadku cięcia profili i rur czworokątnych, zaleca się zacząć pracę od najmniej-

szego przekroju.

Cięcie kamienia

- ▶ **Podczas cięcia kamienia należy zadbać o odpowiednie odsysanie pyłu.**
- ▶ **Należy stosować maskę przeciwpyłową.**
- ▶ **Elektronarzędzie wolno stosować wyłącznie do cięcia i szlifowania na sucho.**

Do cięcia kamienia najlepiej jest użyć diamentowej tarczy tnącej.

Podczas pracy z pokrywą odsysającą do cięcia z przewodniczą saneczkową (18) należy stosować odpowiedni odkurzacz, dopuszczony do usuwania pyłu kamiennego. Bosch ma w swojej ofercie odpowiednie odkurzacze.

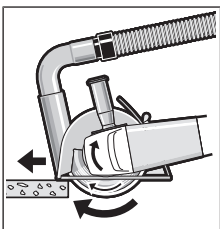

Włączyć elektronarzędzie i oprzeć je przednią częścią przewodnicy saneczkowej o obrabiany przedmiot. Pracować z równomiernym posuwem, dostosowanym do właściwości obrabianego materiału.

Przy cięciu szczególnie twardych materiałów, np.

betonu o dużej zawartości żwiru, może dojść do przegrzania, a tym samym uszkodzenia tarczy diamentowej. Snop isker wokół tarczy diamentowej jest objawem jej przegrzania.

Należy wtedy natychmiast przerwać cięcie i ochłodzić tarczę, na krótko włączając elektronarzędzie z najwyższą prędkością obrotową, bez obciążenia.

Wyraźnie niższa wydajność cięcia i snop isker wokół tarczy to oznaki stępienia diamentowej tarczy tnącej. Można ją naostrzyć, wykonując kilka krótkich cięć w materiałach abrazyjnych (np. piaskowcu).

Wskazówki dotyczące statyki

Wykonywanie szczelin w ścianach nośnych podlega przepisom normy DIN 1053, Część 1 lub przepisom obowiązującym w danym kraju. Przepisów tych należy bezwzględnie przestrzegać. Przed przystąpieniem do pracy należy skonsultować się z inżynierem odpowiedzialnym za kwestie statyczne, architektem lub kierownikiem budowy.

Konserwacja i serwis

Konserwacja i czyszczenie

- ▶ **Przed przystąpieniem do jakiegokolwiek prac przy elektronarzędziu należy wyjąć wtyczkę z gniazda.**
- ▶ **Utrzymywanie urządzenia i szczelin wentylacyjnych w czystości gwarantuje prawidłową i bezpieczną pracę.**
- ▶ **W ekstremalnych warunkach pracy należy w miarę możliwości zawsze korzystać z systemu odsysania pyłu. Należy też często przedmuchiwać otwory wentylacyjne i stosować wyłącznik ochrony różnicowoprądowy.** Podczas obróbki metali może dojść do osadzenia się wewnątrz elektronarzędzia pyłu metalicznego, mogącego przewodzić prąd. Może to mieć niekorzystny wpływ na izolację ochronną elektronarzędzia.

Należy obchodzić się pieczołowicie z osprzętem podczas przechowywania i podczas pracy.

Jeżeli konieczna okaże się wymiana przewodu przyłączeniowego, należy zlecić ją firmie **Bosch** lub autoryzowanemu serwisowi elektronarzędzi **Bosch**, co pozwoli uniknąć ryzyka zagrożenia bezpieczeństwa.

Obsługa klienta oraz doradztwo dotyczące użytkowania

Ze wszystkimi pytaniami, dotyczącymi naprawy i konserwacji nabytego produktu oraz dostępu do części zamiennych, prosimy zwracać się do punktów obsługi klienta. Rysunki techniczne oraz informacje o częściach zamiennych można znaleźć pod adresem: www.bosch-pt.com Nasz zespół doradztwa dotyczącego użytkowania odpowie na wszystkie pytania związane z produktami firmy Bosch oraz ich osprzętem.

Przy wszystkich zgłoszeniach oraz zamówieniach części zamiennych konieczne jest podanie 10-cyfrowego numeru katalogowego, znajdującego się na tabliczce znamionowej produktu.

Polska

Robert Bosch Sp. z o.o.
Serwis Elektronarzędzi
Ul. Jutrzenki 102/104
02-230 Warszawa

Na www.servisbosch.com znajdują Państwo wszystkie szczegółowe dotyczące usług serwisowych online.

Tel.: 22 7154450

Faks: 22 7154440

E-Mail: bsc@pl.bosch.com

www.bosch-pt.pl

Pozostałe adresy serwisów znajdują się na stronie:

www.bosch-pt.com/serviceaddresses

Utylizacja odpadów

Elektronarzędzia, osprzęt i opakowanie należy doprowadzić do powtórnego przetworzenia zgodnie z obowiązującymi przepisami ochrony środowiska.



Nie wolno wyrzucać elektronarzędzi razem z odpadami z gospodarstwa domowego!

Tylko dla krajów UE:

Zgodnie z dyrektywą Parlamentu Europejskiego i Rady 2012/19/UE w sprawie zużytego sprzętu elektrycznego i elektronicznego oraz jej transpozycją do prawa krajowego, niezdatne do użytku elektronarzędzia należy zbierać osobno i doprowadzić do ponownego przetworzenia zgodnie z obowiązującymi przepisami ochrony środowiska.

Čeština

Bezpečnostní upozornění

Všeobecná varovná upozornění pro elektrické nářadí

⚠ VÝSTRAHA **Přečtěte si všechna varovná upozornění a pokyny.** Zanedbání při dodržování varovných upozornění a pokynů mohou mít za následek zásah elektrickým proudem, požár a/nebo těžká poranění.

Všechna varovná upozornění a pokyny do budoucna uschovejte.

V upozorněních použitý pojem „elektrické nářadí“ se vztahuje na elektrické nářadí napájené ze sítě (se síťovým kabelem) a na elektrické nářadí napájené akumulátorem (bez síťového kabelu).

Bezpečnost pracoviště

- ▶ **Udržujte pracoviště v čistotě a dobře osvětlené.** Nepořádek nebo neosvětlené pracoviště mohou vést k úrazům.
- ▶ **S elektrickým nářadím nepracujte v prostředí ohroženém explozí, kde se nacházejí hořlavé kapaliny, plyny nebo prach.** Elektrické nářadí vytváří jiskry, které mohou prach nebo páry zapálit.
- ▶ **Děti a jiné osoby udržujte při použití elektrického nářadí v bezpečné vzdálenosti od pracoviště.** Při rozptýlení můžete ztratit kontrolu nad nářadím.

Elektrická bezpečnost

- ▶ **Zástrčky elektrického nářadí musí lícovat se zásuvkou. Zástrčka nesmí být žádným způsobem upravena. S elektrickým nářadím s ochranným uzemněním nepoužívejte žádné adaptérové zástrčky.**

Neupravené zástrčky a odpovídající zásuvky snižují riziko zásahu elektrickým proudem.

- ▶ **Zabraňte kontaktu těla s uzemněnými povrchy, jako jsou např. potrubí, topení, sporáky a chladničky.** Je-li vaše tělo uzemněno, existuje zvýšené riziko zásahu elektrickým proudem.
- ▶ **Chraňte elektrické nářadí před deštěm a vlhkem.** Vniknutí vody do elektrického nářadí zvyšuje nebezpečí zásahu elektrickým proudem.
- ▶ **Dbejte na účel kabelu. Nepoužívejte jej k nošení elektrického nářadí nebo k vytažení zástrčky ze zásuvky. Udržujte kabel v bezpečné vzdálenosti od tepla, oleje, ostrých hran nebo pohyblivých dílů.** Poškozené nebo spletené kabely zvyšují riziko zásahu elektrickým proudem.
- ▶ **Pokud pracujete s elektrickým nářadím venku, použijte pouze takové prodlužovací kabely, které jsou způsobilé i pro venkovní použití.** Použití prodlužovacího kabelu, jež je vhodný pro použití venku, snižuje riziko zásahu elektrickým proudem.
- ▶ **Pokud se nelze vyhnout provozu elektrického nářadí ve vlhkém prostředí, použijte proudový chránič.** Použití proudového chrániče snižuje riziko zásahu elektrickým proudem.

Osobní bezpečnost

- ▶ **Buďte pozorní, dávejte pozor na to, co děláte a přistupujte k práci s elektrickým nářadím rozumně. Nepoužívejte žádné elektrické nářadí, pokud jste unaveni nebo pod vlivem drog, alkoholu či léků.** Moment nepozornosti při použití elektrického nářadí může vést k vážným poraněním.
- ▶ **Používejte ochranné osobní pomůcky. Noste ochranné brýle.** Nošení osobních ochranných pomůcek jako maska proti prachu, bezpečnostní obuv s protiskluzovou podrážkou, ochranná přilba nebo sluchátka, podle druhu nasazení elektrického nářadí, snižují riziko poranění.
- ▶ **Zabraňte neúmyslnému uvedení do provozu. Přesvědčte se, že je elektrické nářadí vypnuté, dříve než jej uchopíte, poneseťe či připojíte na zdroj napájení a/nebo akumulátor.** Máte-li při nošení elektrického nářadí prst na spínači, nebo pokud nářadí připojíte ke zdroji napájení zapnuté, může dojít k úrazu.
- ▶ **Než elektrické nářadí zapnete, odstraňte seřizovací nástroje nebo klíče.** Nachází-li se v otáčivém dílu elektrického nářadí nějaký nástroj nebo klíč, může dojít k poranění.
- ▶ **Nepřeceňujte své síly. Zajistěte si bezpečný postoj a udržujte vždy rovnováhu.** Tím můžete elektrické nářadí v neočekávaných situacích lépe kontrolovat.
- ▶ **Noste vhodný oděv. Nenoste volný oděv ani šperky. Vlasy, oděv a rukavice udržujte daleko od pohyblivých se dílů.** Volný oděv, šperky nebo dlouhé vlasy mohou být zachyceny pohyblivými se díly.

- ▶ **Lze-li namontovat odsávací či zachycující přípravky, přesvědčte se, že jsou připojeny a správně použity.** Odsávání prachu může snížit ohrožení prachem.

Svědomitě zacházení a používání elektrického nářadí

- ▶ **Elektrické nářadí nepřetěžujte. Pro svou práci použijte k tomu určené elektrické nářadí.** S vhodným elektrickým nářadím budete pracovat v dané oblasti lépe a bezpečněji.
- ▶ **Nepoužívejte elektrické nářadí, jestliže jej nelze spínačem zapnout a vypnout.** Elektrické nářadí, které nelze ovládat spínačem, je nebezpečné a musí se opravit.
- ▶ **Před seřizováním elektrického nářadí, výměnou příslušenství nebo odložením nářadí vytáhněte zástrčku ze zásuvky a/nebo odstraňte akumulátor.** Toto preventivní opatření zabrání neúmyslnému zapnutí elektrického nářadí.
- ▶ **Uchovávejte nepoužívané elektrické nářadí mimo dosah dětí. Nenechte nářadí používat osoby, které s ním nejsou seznámeny nebo nečetly tyto pokyny.** Elektrické nářadí je nebezpečné, je-li používáno nezkušenými osobami.
- ▶ **Pečujte o elektrické nářadí svědomitě. Zkontrolujte, zda pohyblivé díly nářadí bezvadně fungují a nevzpříčují se, zda díly nejsou zlomené nebo poškozené tak, že by ovlivňovaly funkce elektrického nářadí. Poškozené díly nechte před použitím elektrického nářadí opravit.** Mnoho úrazů má příčinu ve špatně udržovaném elektrickém nářadí.
- ▶ **Řezné nástroje udržujte ostré a čisté.** Pečlivě ošetřované řezné nástroje s ostrými řeznými hranami se méně vzpříčují a dají se snáze vést.
- ▶ **Používejte elektrické nářadí, příslušenství, nástroje apod. podle těchto pokynů. Respektujte přitom pracovní podmínky a prováděnou činnost.** Použití elektrického nářadí pro jiné než určené použití může vést k nebezpečným situacím.

Servis

- ▶ **Nechte své elektrické nářadí opravit pouze kvalifikovaným odborným personálem a pouze s originálními náhradními díly.** Tím bude zajištěno, že bezpečnost elektrického nářadí zůstane zachována.

Bezpečnostní pokyny pro úhlové brusky

Bezpečnostní pokyny pro broušení, pískování, drátkování nebo brusné oddělování

- ▶ **Toto elektrické nářadí slouží jako bruska, drátěný kartáč či dělicí pila. Prostudujte si všechna bezpečnostní upozornění, pokyny, ilustrace a specifikace k tomuto elektrickému nářadí.** Nedodržování všech níže uvedených pokynů může mít za následek úraz elektrickým proudem, požár a/nebo těžké poranění.
- ▶ **Toto elektrické nářadí není doporučeno pro leštění.** Operace, pro které nebylo elektrické nářadí určeno, mohou představovat riziko a způsobit zranění.

- ▶ **Nepoužívejte příslušenství, které není speciálně určeno a doporučeno výrobcem nářadí.** Příslušenství, které lze k elektrickému nářadí připojit, ještě nezaručuje bezpečnou operaci.
- ▶ **Jmenovité otáčky příslušenství se musí minimálně rovnat maximálním otáčkám uvedeným na elektrickém nářadí.** Příslušenství používané pro vyšší než jejich jmenovité otáčky může prasknout a rozpadnout se.
- ▶ **Vnější průměr a tloušťka příslušenství musí být v mezích dimenzování elektrického nářadí.** Nesprávně dimenzované příslušenství nelze správně chránit nebo kontrolovat.
- ▶ **Závitový úchyt příslušenství musí odpovídat závitu vřetena brusky. Pro příslušenství upevňované pomocí přírub musí otvor vřetena příslušenství odpovídat polohovacímu průměru příruby.** Příslušenství, které neodpovídá upevňovacímu mechanismu elektrického nářadí, rotuje nevyváženě, nadměrně vibruje a může vést ke ztrátě kontroly.
- ▶ **Nepoužívejte poškozené příslušenství. Před každým použitím zkontrolujte příslušenství, např. trhliny a praskliny na brusných kotoučích, praskliny, trhliny nebo nadměrné opotřebení opěrných kotoučů, uvolnění či popraskání drátků na drátěných kartáčích.** Pokud elektrické nářadí či příslušenství spadne na zem, zkontrolujte poškození nebo instalujte nepoškozené příslušenství. Po kontrole a instalaci příslušenství stůjte vy i ostatní osoby mimo rovinu rotujícího příslušenství a spusťte elektrické nářadí na jednu minutu s maximálními otáčkami bez zatížení. Během této zkušební doby se poškozené příslušenství obvykle rozpadne.
- ▶ **Používejte osobní ochranné prostředky. Podle druhu použití používejte obličejový ochranný štít, bezpečnostní kuklu nebo brýle. V případě potřeby používejte protiprachovou masku, ochranu sluchu, rukavice a pracovní zástěru, které vás ochrání před zlomky vzniklými broušením nebo jiným obráběním.** Ochrana zraku musí být schopna chránit před odletujícími úlomky vzniklými při různých operacích. Protiprachová maska nebo respirátor musí filtrovat částice vzniklé při prováděné operaci. Dlouhodobé působení vysoce intenzivního hluku může vést ke ztrátě sluchu.
- ▶ **Dbejte na to, aby ostatní osoby byly v bezpečné vzdálenosti od pracoviště. Osoby, které vstupují na pracoviště, musí používat osobní ochranné prostředky.** Úlomky obrobku nebo zlomené příslušenství mohou vyletět a způsobit zranění mimo příslušnou pracovní oblast.
- ▶ **Provádíte-li operaci, při které se může obráběcí příslušenství dostat do kontaktu se skrytou elektroinstalací nebo vlastním napájecím kabelem, držte elektrické nářadí za izolované uchopovací plochy.** Obráběcí příslušenství, které se dostane do kontaktu s vodičem pod napětím, může svými

nechráněnými kovovými částmi vést elektrický proud a způsobit úraz obsluhy.

- ▶ **Napájecí kabel umístěte v dostatečné vzdálenosti od rotujícího příslušenství.** Ztratíte-li kontrolu, kabel se může přehýbnout nebo zadrhnout a vaše ruka či paže může být zatažena do rotujícího příslušenství.
- ▶ **Nikdy neodkládejte elektrické nářadí, dokud se příslušenství úplně nezastaví.** Rotující příslušenství se může zaseknout do povrchu a nekontrolovaně vymrštit elektrické nářadí.
- ▶ **Nespouštějte elektrické nářadí, když je nesete po boku.** Náhodný kontakt s rotujícím příslušenstvím může zachytit váš oděv a přitáhnout příslušenství k vašemu tělu.
- ▶ **Pravidelně čistěte vzduchovou ventilaci elektrického nářadí.** Ventilátor motoru vtahuje prach do krytu a nadměrné nahromadění kovového prachu může způsobit nebezpečí úrazu elektrickým proudem.
- ▶ **Nespouštějte elektrické nářadí v blízkosti hořlavých materiálů.** Jiskry mohou tyto materiály zapálit.
- ▶ **Nepoužívejte příslušenství, které vyžaduje kapalná chladiva.** Použití vody či jiných kapalných chladiv může způsobit zabití nebo úraz elektrickým proudem.

Zpětný ráz a související pokyny

Zpětný ráz je náhlá reakce zaseknutého nebo zachyceného rotujícího kotouče, opěrného kotouče, kartáče nebo jiného příslušenství. Zaseknutí nebo zachycení způsobí rychlé zastavení rotujícího příslušenství, které tak vyvolá nekontrolované vymrštnutí elektrického nářadí ve směru opačném vůči směru rotace příslušenství v bodě zastavení. Pokud se například brusný kotouč zasekne nebo zachytí v obrobku, hrana kotouče, která vstupuje do bodu zastavení, se může zaseknout do povrchu materiálu a způsobit vytažení nebo vymrštnutí kotouče. Kotouč také může vyskočit směrem k obsluze nebo od obsluhy v závislosti na směru pohybu kotouče v bodu zastavení. Brusné kotouče také mohou za těchto podmínek prasknout.

Zpětný ráz je výsledkem špatných a/nebo nesprávných pracovních postupů a podmínek při použití elektrického nářadí a lze mu zabránit dodržováním příslušných níže uvedených opatření.

- ▶ **Dbejte na pevné uchopení elektrického nářadí a tělo a paži udržujte v poloze, která vám umožňuje reagovat na síly zpětného rázu. Vždy používejte případné pomocné rukojeti, abyste měli maximální kontrolu nad zpětným rázem nebo reakcí točivého momentu při spuštění.** Obsluha může zvládat reakce točivého momentu nebo síly zpětného rázu, pokud dodržuje náležitá opatření.
- ▶ **Nikdy nepřibližujte ruku k rotujícímu příslušenství.** Působením zpětného rázu se může příslušenství vymrštit k vaší ruce.
- ▶ **Nestůjte v prostoru, kam bude směřovat elektrické nářadí při zpětném rázu.** Zpětný ráz vymrštnutí nářadí ve směru opačném k pohybu kotouče v bodu zastavení.

- ▶ **Zvlášť opatrně postupujte při práci v rozích, na ostrých hranách atd. Zabraňte poskakování a zachycování příslušenství.** Zejména v rozích, na ostrých hranách nebo při poskakování může dojít k zachycení rotujícího příslušenství a ke ztrátě kontroly či zpětnému rázu.
- ▶ **Nenasazujte kotouč pilového řetězu nebo ozubený pilový kotouč.** Tyto kotouče způsobují častý zpětný ráz a ztrátu kontroly.

Bezpečnostní pokyny pro operace broušení a brusného oddělování

- ▶ **Používejte pouze typy kotoučů, které jsou pro elektrické nářadí doporučené, a speciální kryty určené pro zvolený kotouč.** Kotouče, pro které nebylo elektrické nářadí navrženo, nemohou být dostatečně chráněny a jsou nebezpečné.
- ▶ **Brusný povrch středově vyklenutých kotoučů musí být orientován pod rovinu hrany krytu.** Nesprávně namontovaný kotouč, který přesahuje rovinu hrany krytu, nelze řádně chránit.
- ▶ **Kryt musí být bezpečně připevněn k elektrickému nářadí a nastaven do maximálně bezpečné polohy, aby nezakrytá část kotouče směřující k obsluze byla co nejmenší.** Kryt pomáhá chránit obsluhu před uvolněnými úlomky kotouče, náhodným kontaktem s kotoučem a jiskrami, které mohou zapálit oděv.
- ▶ **Kotouče se musí používat pouze pro doporučené operace. Například: boční stranu řezného kotouče nepoužívejte k broušení.** Brusné dělicí kotouče jsou určeny pro obvodové broušení, boční síly působící na tyto kotouče je mohou rozlomit.
- ▶ **Používejte vždy nepoškozené kotoučové příruby, které mají správnou velikost a tvar pro vybraný kotouč.** Správné kotoučové příruby kotouč podporují a snižují riziko jeho prasknutí. Příruby pro oddělovací kotouče se mohou lišit od přírub pro brusné kotouče.
- ▶ **Nepoužívejte opotřebované kotouče z většího elektrického nářadí.** Kotouč určený pro větší elektrické nářadí není vhodný pro vyšší otáčky menšího nářadí a může prasknout.

Doplňkové bezpečnostní pokyny pro operace abrazivního rozbrušování

- ▶ **Zabraňte zkřivení rozbrušovacího kotouče v řezu nebo použití nadměrného tlaku. Nepokoušejte se dosáhnout nadměrné hloubky řezu.** Nadměrné namáhání kotouče zvyšuje jeho zátěž a náchylnost ke zkroucení nebo zaseknutí v řezu a možnost zpětného rázu nebo prasknutí kotouče.
- ▶ **Nestůjte ve směru rotujícího kotouče a za ním.** Pohybuje-li se kotouč v místě operace směrem od vašeho těla, případný zpětný ráz může vymrštnutí rotující kotouč a elektronářadí přímo na vás.
- ▶ **Pokud se kotouč blokuje nebo z jakéhokoli důvodu přerušíte řezání, elektronářadí vypněte a držte je bez pohybu, dokud se kotouč zcela nezastaví. Nikdy se nepokoušejte vyjmout rozbrušovací kotouč z řezu,**

dokud se pohybuje, jinak může dojít ke zpětnému rázu. Zjistěte důvod blokování kotouče a přijměte opatření, aby k němu nedocházelo.

- ▶ **Nezačínajte nové řezání v obrobku. Nechte kotouč dosáhnout plných otáček a opatrně jej vložte do řezu.** Při spuštění elektronářadí v obrobku se může kotouč zablokovat, pohybovat se ven nebo způsobit zpětný ráz.
- ▶ **Panely nebo jiné větší obrobky podepřete, abyste minimalizovali nebezpečí zablokování a zpětného rázu kotouče.** Velké obrobky se prohýbají vlastní hmotností. Podpora musí být umístěna pod obrobkem v blízkosti linie řezu a na okrajích obrobku po obou stranách kotouče.
- ▶ **Obzvlášť opatrně postupujte při kapsových řezech do stěn nebo jiných zaslepených ploch.** Vyčnívající kotouč může přerážnout plynovodní nebo vodovodní potrubí, elektrické kabely nebo předměty, které mohou způsobit zpětný ráz.

Bezpečnostní pokyny pro operace broušení

- ▶ **Nepoužívejte brusné papíry nadměrné velikosti. Při výběru brusného papíru dodržujte doporučení výrobce.** Větší brusné papíry přesahující brusný kotouč mohou způsobit tržné poranění nebo zablokování, roztržení kotouče či zpětný ráz.

Bezpečnostní pokyny pro operace drátkování

- ▶ **Nezapomínejte, že kartáč vyhazuje drátěné štětinky i při běžných operacích. Nepřetěžujte drátky působením nadměrné síly na kartáč.** Drátěné štětinky mohou snadno proniknout lehkým oděvem a/nebo kůží.
- ▶ **Je-li pro broušení drátěným kartáčem doporučeno použití krytu, zabraňte styku drátěného kotouče nebo kartáče s krytem.** Působením zátěže nebo odstředivých sil se může průměr drátěného kotouče nebo kartáče zvětšit.

Dodatečné bezpečnostní pokyny

Noste ochranné brýle.



- ▶ **Použijte vhodné detekční přístroje na vyhledání skrytých rozvodných vedení nebo kontaktujte místní dodavatelskou společnost.** Kontakt s elektrickým vedením může vést k požáru a zásahu elektrickým proudem. Poškození vedení plynu může vést k výbuchu. Proniknutí do vodovodního potrubí způsobí věcné škody nebo může způsobit zásah elektrickým proudem.
- ▶ **Nedotýkejte se brusných a rozbrušovacích kotoučů, dokud nevychladnou.** Kotouče se při práci silně zahřívají.
- ▶ **Pokud se přeruší přívod proudu, např. výpadkem proudu nebo vytažením síťové zástrčky, spínač odblokujte a nastavte ho do vypnuté polohy.** Zabráníte tak nekontrolovanému opětovnému spuštění.
- ▶ **Zajistěte obrobek.** Obrobek pevně uchycený upínacím přípravkem nebo svěrákem je upevněn bezpečněji, než kdybyste ho drželi v ruce.

Popis výrobku a výkonu



Přečtěte si všechna bezpečnostní upozornění a všechny pokyny. Nedodržování bezpečnostních upozornění a pokynů může mít za následek úraz elektrickým proudem, požár a/nebo těžká poranění.

Řiďte se obrázky v přední části návodu k obsluze.

Použití v souladu s určeným účelem

Elektronářadí je určeno k dělení, hrubování a kartáčování kovových a kamenných materiálů a dále pro vrtání do kamenných materiálů s diamantovými vrtacími korunkami bez použití vody.

Pro dělení pomocí brusiva s pojivem se musí použít speciální ochranný kryt pro dělení.

Při dělení kamene je třeba zajistit dostatečné odsávání prachu.

Se schválenými brusnými nástroji lze elektronářadí používat pro broušení smirkovým papírem.

Elektronářadí se nesmí používat pro broušení betonu.

Zobrazené komponenty

Číslování zobrazených součástí se vztahuje na zobrazení elektronářadí na stránce s obrázky.

- (1) Odjišťovací páčka ochranného krytu
- (2) Aretační tlačítko vřetena
- (3) Vypínač
- (4) Nastavovací kolečko pro předvolbu otáček (GWS 13-125 CIE / GWS 15-125 CIE / GWS 15-125 Inox / GWS 17-125 CIE / GWS 17-125 CIT / GWS 17-125 Inox / GWS 19-125 CIE)
- (5) Přídavná rukojeť (izolovaná plocha rukojeti)
- (6) Ochranný kryt pro dělení^{a)}
- (7) Ochranný kryt pro broušení
- (8) Odsávací kryt pro broušení^{a)}
- (9) Upínací příruba s těsnícím kroužkem
- (10) Hrncový kotouč z tvrdokovu^{a)}
- (11) Brusný kotouč^{a)}
- (12) Dělicí kotouč^{a)}
- (13) Rychloupínací matice **SDS-elic**^{a)}
- (14) Upínací matice
- (15) Kolíkový klíč pro upínací matici^{a)}
- (16) Brusné vřeteno
- (17) Rukojeť (izolovaná plocha rukojeti)
- (18) Odsávací kryt pro dělení s vodicími saněmi^{a)}
- (19) Diamantový dělicí kotouč^{a)}
- (20) Ochrana rukou^{a)}
- (21) Hrncový kartáč^{a)}
- (22) Gumový brusný talíř^{a)}
- (23) Brusný papír^{a)}

(24) Kruhová matice^{a)}**(25)** Diamantová vrtací korunka^{a)}

a) **Zobrazené nebo popsané příslušenství nepatří k standardnímu obsahu dodávky. Kompletní příslušenství naleznete v našem programu příslušenství.**

Technické údaje

Úhlová bruska	GWS	9-115	9-125	11-125	12-125 CI	12-125 CI
Číslo zboží		3 601 G9B 0..	3 601 G9C 0..	3 601 G9D 0..	3 601 G93 0G.	3 601 G93 0G.
Jmenovitý příkon	W	900	900	1 100	1 150	1 200
Výstupní výkon	W	530	530	740	530	640
Jmenovité otáčky	min ⁻¹	11 500	11 500	11 500	11 500	11 500
Rozsah nastavení otáček	min ⁻¹	–	–	–	–	–
Max. průměr brusného kotouče	mm	115	125	125	125	125
Závit brusného vřetena		M 14	M 14	M 14	M 14	M 14
Max. délka závitů brusného vřetena	mm	22,2	22,2	22,2	22,2	22,2
Předvolba otáček		–	–	–	–	–
Konstantní elektronika		–	–	–	●	●
Ochrana proti opětovnému zapnutí		●	●	●	●	●
Omezení rozběhového proudu		●	●	●	●	●
Vypnutí při zpětném rázu		–	–	–	●	●
Hmotnost podle EPTA-Procedure 01:2014						
– s přídatnou rukojetí s tlumením vibrací	kg	2,1	2,1	2,3	2,3	2,3
– se standardní přídatnou rukojetí	kg	2,0	2,0	2,2	2,2	2,2
Třída ochrany		□/II	□/II	□/II	□/II	□/II

Údaje platí pro jmenovité napětí [U] 230 V. U odlišných napětí a u specifických provedení pro příslušné země se mohou tyto údaje lišit.

Úhlová bruska	GWS	13-125 CI	13-125 CIE	15-125 CIE	15-125 Inox
Číslo zboží		3 601 G9E 0..	3 601 G9F 0..	3 601 G96 0..	3 601 G9X 0..
Jmenovitý příkon	W	1 300	1 300	1 500	1 500
Výstupní výkon	W	700	700	820	820
Jmenovité otáčky	min ⁻¹	11 500	11 500	11 500	7 500
Rozsah nastavení otáček	min ⁻¹	–	2 800–11 500	2 800–11 500	2 200–7 500
Max. průměr brusného kotouče	mm	125	125	125	125
Závit brusného vřetena		M 14	M 14	M 14	M 14
Max. délka závitů brusného vřetena	mm	22,2	22,2	22,2	22,2
Předvolba otáček		–	●	●	●
Konstantní elektronika		●	●	●	●
Ochrana proti opětovnému zapnutí		●	●	●	●
Omezení rozběhového proudu		●	●	●	●
Vypnutí při zpětném rázu		●	●	●	●
Hmotnost podle EPTA-Procedure 01:2014					

Úhlová bruska	GWS	13-125 CI	13-125 CIE	15-125 CIE	15-125 Inox
- s přídatnou rukojetí s tlumením vibrací	kg	2,3	2,3	2,4	2,4
- se standardní přídatnou rukojetí	kg	2,2	2,2	2,3	2,3
Třída ochrany		□/II	□/II	□/II	□/II

Údaje platí pro jmenovité napětí [U] 230 V. U odlišných napětí a u specifických provedení pro příslušné země se mohou tyto údaje lišit.

Úhlová bruska	GWS	17-125 CI	17-125 CIE	17-125 CIT	17-150 CI	17-125 Inox
Číslo zboží		3 601 G9G 0..	3 601 G9H 0..	3 601 G9J 0..	3 601 G9K 0..	3 601 G9M 0..
Jmenovitý příkon	W	1 700	1 700	1 700	1 700	1 700
Výstupní výkon	W	1 010	1 010	1 010	1 010	1 010
Jmenovité otáčky	min ⁻¹	11 500	11 500	9 300	9 300	7 500
Rozsah nastavení otáček	min ⁻¹	-	2 800-11 500	2 800-9 300	-	2 200-7 500
Max. průměr brusného kotouče	mm	125	125	125	150	125
Závit brusného vřetena		M 14	M 14	M 14	M 14	M 14
Max. délka závitů brusného vřetena	mm	22,2	22,2	22,2	22,2	22,2
Předvolba otáček		-	●	●	-	●
Konstantní elektronika		●	●	●	●	●
Ochrana proti opětovnému zapnutí		●	●	●	●	●
Omezení rozběhového proudu		●	●	●	●	●
Vypnutí při zpětném rázu		●	●	●	●	●
Hmotnost podle EPTA-Procedure 01:2014						
- s přídatnou rukojetí s tlumením vibrací	kg	2,4	2,4	2,4	2,5	2,4
- se standardní přídatnou rukojetí	kg	2,3	2,3	2,3	2,4	2,3
Třída ochrany		□/II	□/II	□/II	□/II	□/II

Údaje platí pro jmenovité napětí [U] 230 V. U odlišných napětí a u specifických provedení pro příslušné země se mohou tyto údaje lišit.

Úhlová bruska	GWS	19-125 CI	19-125 CIE	19-150 CI	19-125 CIST
Číslo zboží		3 601 G9N 0..	3 601 G9P 0..	3 601 G9R 0..	3 601 G9S 0..
Jmenovitý příkon	W	1 900	1 900	1 900	1 900
Výstupní výkon	W	1 220	1 220	1 220	1 220
Jmenovité otáčky	min ⁻¹	11 500	11 500	9 700	7 800
Rozsah nastavení otáček	min ⁻¹	-	2 800-11 500	-	-
Max. průměr brusného kotouče	mm	125	125	150	125
Závit brusného vřetena		M 14	M 14	M 14	M 14
Max. délka závitů brusného vřetena	mm	22,2	22,2	22,2	22,2
Předvolba otáček		-	●	-	-
Konstantní elektronika		●	●	●	●
Ochrana proti opětovnému zapnutí		●	●	●	●
Omezení rozběhového proudu		●	●	●	●
Vypnutí při zpětném rázu		●	●	●	●
Hmotnost podle EPTA-Procedure 01:2014					

Úhlová bruska	GWS	19-125 CI	19-125 CIE	19-150 CI	19-125 CIST
- s přídatnou rukojetí s tlumením vibrací	kg	2,4	2,4	2,5	2,4
- se standardní přídatnou rukojetí	kg	2,3	2,3	2,4	2,3
Třída ochrany		□/II	□/II	□/II	□/II

Údaje platí pro jmenovité napětí [U] 230 V. U odlišných napětí a u specifických provedení pro příslušné země se mohou tyto údaje lišit.

Informace o hluku a vibracích

	GWS	9-115	9-125	11-125	12-125 CI	12-125 CI
Číslo zboží		3 601 G9B 0..	3 601 G9C 0..	3 601 G9D 0..	3 601 G93 06.	3 601 G93 0G.

Hodnoty hlučnosti zjištěné podle EN 60745-2-3.

Hlučnost elektrického nářadí při použití váhového filtru A činí typicky

Hladina akustického tlaku	dB(A)	90	90	91	91	91
Hladina akustického výkonu	dB(A)	101	101	102	102	102
Nejistota K	dB	3	3	3	3	3

Noste chrániče sluchu!

Celkové hodnoty vibrací a_h (součet vektorů tří os) a nejistota K zjištěné podle EN 60745-2-3:

Broušení povrchů (hrubování):

a_h	m/s^2	5	5	5	6	6
K	m/s^2	1,5	1,5	1,5	1,5	1,5

Broušení s brusným papírem:

a_h	m/s^2	1,5	1,5	2	2	2
K	m/s^2	1,5	1,5	1,5	1,5	1,5

	GWS	13-125 CI	13-125 CIE	15-125 CIE	15-125 Inox
Číslo zboží		3 601 G9E 0..	3 601 G9F 0..	3 601 G96 0..	3 601 G9X 0..

Hodnoty hlučnosti zjištěné podle EN 60745-2-3.

Hlučnost elektrického nářadí při použití váhového filtru A činí typicky

Hladina akustického tlaku	dB(A)	91	91	92	92
Hladina akustického výkonu	dB(A)	102	102	103	103
Nejistota K	dB	3	3	3	3

Noste chrániče sluchu!

Celkové hodnoty vibrací a_h (součet vektorů tří os) a nejistota K zjištěné podle EN 60745-2-3:

Broušení povrchů (hrubování):

a_h	m/s^2	6	6	6	5
K	m/s^2	1,5	1,5	1,5	1,5

Broušení s brusným papírem:

a_h	m/s^2	2	2	4	2
K	m/s^2	1,5	1,5	1,5	1,5

	GWS	17-125 CI	17-125 CIE	17-125 CIT	17-150 CI	17-125 Inox
Číslo zboží		3 601 G9G 0..	3 601 G9H 0..	3 601 G9J 0..	3 601 G9K 0..	3 601 G9M 0..

Hodnoty hlučnosti zjištěné podle EN 60745-2-3.

Hlučnost elektrického nářadí při použití váhového filtru A činí typicky

	GWS	17-125 CI	17-125 CIE	17-125 CIT	17-150 CI	17-125 Inox
Hladina akustického tlaku	dB(A)	92	92	91	92	92
Hladina akustického výkonu	dB(A)	103	103	102	103	103
Nejistota K	dB	3	3	3	3	3

Noste chrániče sluchu!

Celkové hodnoty vibrací a_h (součet vektorů tří os) a nejistota K zjištěné podle EN 60745-2-3:

Broušení povrchů (hrubování):

a_h	m/s^2	6	6	5,5	7	5
K	m/s^2	1,5	1,5	1,5	1,5	1,5

Broušení s brusným papírem:

a_h	m/s^2	4	4	2,5	2,5	2
K	m/s^2	1,5	1,5	1,5	1,5	1,5

	GWS	19-125 CI	19-125 CIE	19-150 CI	19-125 CIST
Číslo zboží		3 601 G9N 0..	3 601 G9P 0..	3 601 G9R 0..	3 601 G9S 0..

Hodnoty hlučnosti zjištěné podle EN 60745-2-3.

Hlučnost elektrického nářadí při použití váhového filtru A činí typicky

Hladina akustického tlaku	dB(A)	91	91	92	91
Hladina akustického výkonu	dB(A)	102	102	103	102
Nejistota K	dB	3	3	3	3

Noste chrániče sluchu!

Celkové hodnoty vibrací a_h (součet vektorů tří os) a nejistota K zjištěné podle EN 60745-2-3:

Broušení povrchů (hrubování):

a_h	m/s^2	6	6	7	5
K	m/s^2	1,5	1,5	1,5	1,5

Broušení s brusným papírem:

a_h	m/s^2	4	4	2,5	2
K	m/s^2	1,5	1,5	1,5	1,5

Úroveň vibrací uvedená v těchto pokynech byla změřena pomocí normované měřicí metody a lze ji použít pro vzájemné porovnání elektronářadí. Hodí se i pro předběžný odhad zatížení vibracemi.

Uvedená úroveň vibrací reprezentuje hlavní použití elektronářadí. Pokud se ovšem bude elektronářadí používat pro jiné práce, s jinými nástroji nebo s nedostatečnou údržbou, může se úroveň vibrací lišit. To může zatížení vibracemi po celou pracovní dobu zřetelně zvýšit.

Pro přesný odhad zatížení vibracemi by měly být zohledněny i doby, kdy je nářadí vypnuté nebo sice běží, ale fakticky se nepoužívá. To může zatížení vibracemi po celou pracovní dobu zřetelně snížit.

Stanovte dodatečná bezpečnostní opatření k ochraně obsluhy před účinky vibrací, jako je např. údržba elektronářadí a nástrojů, udržování teplých rukou, organizace pracovních procesů.

Montáž

Montáž ochranného zařízení

- Před každou prací na elektronářadí vytáhněte zástrčku ze zásuvky.

Upozornění: Po prasknutí brusného kotouče během provozu nebo při poškození upínacích přípravků na ochranném krytu/na elektronářadí se musí elektronářadí neprodleně zaslat zákaznickému servisu, adresy viz část „Zákaznická služba a poradenství ohledně použití“.

Ochranný kryt pro broušení

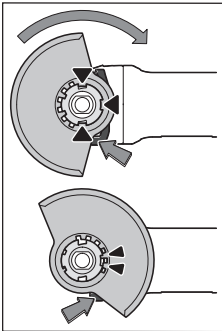

Nasadte ochranný kryt (7) pro upínání na elektronářadí tak, aby kódovací výstupky ochranného krytu souhlasily s upínáním. Stiskněte a držte přitom stisknutou odjišťovací páčku (1).

Přitlačte ochranný kryt (7) na krk vřetena tak, aby nákržek ochranného krytu dosedal k přírubě elektronářadí a otáčejte ochranným krytem, dokud slyšitelně nezaskočí.

Nastavte polohu ochranného

krytu (7) podle požadavků příslušné práce. Odjišťovací páčku (1) stiskněte nahoru a otočte ochranný kryt (7) do požadované polohy.

- ▶ Ochranný kryt (7) nastavte vždy tak, aby oba výstupky odjišťovací páčky (1) zapadly do příslušných otvorů v ochranném krytu (7).
- ▶ Ochranný kryt (7) nastavte tak, aby jiskry nelétaly směrem k pracovníkovi.
- ▶ Ochranným krytem (7) smí být možné otáčet pouze po stisknutí odjišťovací páčky (1)! V opačném případě se nesmí elektronářadí v žádném případě nadále používat a musí se dát do servisu.

Upozornění: Kódovací výstupky na ochranném krytu (7) zabezpečují, že lze namontovat pouze ochranný kryt, který je vhodný pro toto elektronářadí.

Odsávací kryt pro broušení

Pro bezpečné broušení barev, laků a plastů ve spojení s tvrdokovovými hrncovými kotouči (10) můžete použít odsávací kryt (8). Odsávací kryt (8) není vhodný pro broušení kovu.

K odsávacímu krytu (8) lze připojit vhodný vysavač Bosch.

Odsávací kryt (8) se montuje na ochranný kryt (7).

Kartáčový věnec je vyměnitelný.

Ochranný kryt pro dělení

- ▶ Při dělení s brusivem s pojivem používejte vždy ochranný kryt pro dělení (6).
- ▶ Při dělení kamene zajistěte dostatečné odsávání prachu.

Ochranný kryt pro dělení (6) se montuje stejně jako ochranný kryt pro broušení (7).

Odsávací kryt pro dělení s vodicími saněmi

Odsávací kryt pro dělení s vodicími saněmi (18) se montuje stejně jako ochranný kryt pro broušení.

Ochrana rukou

- ▶ Pro práci s gumovým brusným taliřem (22) nebo s hrncovým kartáčem / kotoučovým kartáčem / vějířovým brusným kotoučem vždy namontujte ochranu rukou (20).

Ochranu rukou (20) upevněte pomocí přidavné rukojeti (5).

Přidavná rukojeť

- ▶ Elektrické nářadí používejte pouze s přidavnou rukojetí (5).
- ▶ Elektronářadí dále nepoužívejte, pokud je poškozená přidavná rukojeť. Na přidavné rukojeti neprovádějte žádné změny.

Přidavnou rukojeť (5) našroubujte na hlavu převodovky v závislosti na způsobu práce vpravo nebo vlevo.

Přidavná rukojeť s tlumením vibrací



Přidavnou rukojeť (5) našroubujte na převodovou hlavu v závislosti na způsobu práce vpravo nebo

vlevo.

Přidavná rukojeť s tlumením vibrací umožňuje příjemnější a bezpečnou práci s minimálními vibracemi.

- ▶ Elektrické nářadí používejte pouze s přidavnou rukojetí (5).
 - ▶ Na přidavné rukojeti neprovádějte žádné změny.
- Poškozenou přidavnou rukojeť dále nepoužívejte.

Montáž brusných nástrojů

- ▶ Před každou prací na elektronářadí vytáhněte zástrčku ze zásuvky.
- ▶ Nedotýkejte se brusných a rozbrušovacích kotoučů, dokud nevychladnou. Kotouče se při práci silně zahřívají.

Vyčistěte brusné vřeteno (16) a všechny díly, které budete montovat.

Pro upnutí a uvolnění brusných nástrojů stiskněte aretační tlačítko vřetena (2), abyste brusné vřeteno zablokovali.

- ▶ Aretační tlačítko vřetena ovládejte, jen když je brusné vřeteno zastavené. Jinak se může elektronářadí poškodit.

Brusný/dělicí kotouč

Dbejte na rozměry brusných nástrojů. Průměr otvoru musí odpovídat upínací přírubě. Nepoužívejte adaptéry ani redukce.

Při používání diamantových dělicích kotoučů dbejte na to, aby se šipka směru otáčení na diamantovém dělicím kotouči shodovala se směrem otáčení elektrického nářadí (viz šipka směru otáčení na převodové hlavě).

Pořadí při montáži je vyobrazené na stránce s obrázky.

Pro upevnění brusného/dělicího kotouče našroubujte upínací matici (14) a utáhněte ji kolíkovým klíčem (viz „Rychloupínací matice **SDS-elie**“, Stránka 196).

- ▶ Po montáži brusného nástroje před zapnutím zkontrolujte, zda je brusný nástroj správně namontovaný a zda se může volně otáčet. Zajistěte, aby se brusný nástroj nedotýkal ochranného krytu nebo dalších dílů.

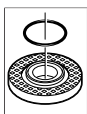

V upínací přírubě (9) je okolo středícího nákržku nasazený plastový díl (těsnicí kroužek). **Pokud těsnicí kroužek chybí nebo je poškozený**, musí se upínací příruba (9) před dalším používáním bezpodmínečně

vyměnit.

Vějířový brusný kotouč

- Při práci s vějířovým brusným kotoučem vždy namontujte ochranu rukou (20).

Gumový brusný talíř

- Při práci s gumovým brusným talířem (22) vždy namontujte ochranu rukou (20).

Pořadí při montáži je vyobrazené na stránce s obrázky. Našroubujte kruhovou matici (24) a utáhněte ji kolíkovým klíčem.

Hrcový kartáč / kotoučový kartáč

- Při práci s hrcovým kartáčem nebo kotoučovým kartáčem vždy namontujte ochranu rukou (20).

Pořadí při montáži je vyobrazené na stránce s obrázky. Hrcový kartáč / kotoučový kartáč musí být možné na brusné vřeteno našroubovat natolik, aby pevně doléhal k přírubě brusného vřetena na konci závitu brusného vřetena. Utáhněte hrcový kartáč / kotoučový kartáč stranovým klíčem.

Rychloupínací matice SDS-*clic*

Pro jednoduchou výměnu brusného vřetena bez použití dalších nástrojů můžete místo upínací matice (14) použít rychloupínací matici (13).

- Rychloupínací matice (13) se smí používat pouze pro brusné nebo dělicí kotouče.

Používejte pouze bezvadné, nepoškozené rychloupínací matice (13).

Při našroubování dbejte na to, aby popsaná strana rychloupínací matice (13) nesměřovala k brusnému kotouči; šípka musí ukazovat na indexovou značku (26).

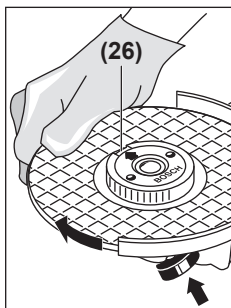

Stiskněte aretační tlačítko vřetena (2), abyste brusné vřeteno zablokovali. Pro utažení rychloupínací matice otáčejte silou brusným kotoučem po směru hodinových ručiček.

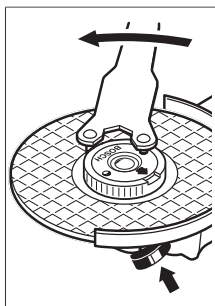

Řádně upevněnou, nepoškozenou rychloupínací matici můžete povolit rukou otáčením rýhovaného kroužku proti směru hodinových ručiček. **Zaseknutou rychloupínací matici nikdy nepovolujte kleštěmi, nýbrž použijte kolíkový klíč.** Kolíkový klíč nasadíte podle znázornění na obrázku.

Schválené brusné nástroje

Můžete používat všechny brusné nástroje uvedené v tomto návodu k obsluze.

Přípustné otáčky [ot/min], resp. přípustná obvodová rychlost [m/s] použitých brusných nástrojů musí odpovídat minimálně údajům v následující tabulce.

Zohledněte proto přípustné otáčky, resp. obvodovou rychlost na etiketě brusného nástroje.

	max. [mm]	[mm]		
	D	b	d	[min ⁻¹] [m/s]
	115	7	22,2	11 500 80
	125	7	22,2	11 500 80
	150	7	22,2	9 300 80
	115	–	–	11 500 80
	125	–	–	11 500 80
	75	30	M 14	11 500 45
	82	–	M 14	11 500 80

Otočení převodové hlavy (viz obrázek A)

- Před každou prací na elektronářadí vytáhněte zástrčku ze zásuvky.

Hlavu převodovky můžete otáčet v krocích po 90°. Tím lze dosáhnout toho, že vypínač bude při zvláštních pracovních situacích v příhodnější poloze pro manipulaci, např. pro leváky.

Úplně vyšroubujte 4 šrouby. Opatrně otočte hlavu převodovky do nové polohy, **aniž byste ji sejmuli z krytu.** Opět utáhněte 4 šrouby.

Odsávání prachu/třísek

Prach z materiálů, jako jsou nátěry s obsahem olova, některé druhy dřeva, minerály a kov, může být zdraví škodlivý.

Kontakt s prachem nebo vdechnutí mohou u pracovníka nebo osob nacházejících se v blízkosti vyvolat alergické reakce a/nebo onemocnění dýchacích cest. Určitý prach, jako dubový nebo bukový prach, je pokládán za karcinogenní, zvláště ve spojení s přídatnými látkami pro ošetření dřeva (chromát, ochranné prostředky na dřevo). Materiál obsahující azbest směji opracovávat pouze specialisté.

- Pokud možno používejte pro daný materiál vhodně odsávání prachu.
- Zajistěte dobré větrání pracoviště.
- Je doporučeno nosit ochrannou dýchací masku s třídou filtru P2.

Dodržujte předpisy pro obráběné materiály platné v příslušné zemi.

- **Zabraňte hromadění prachu na pracovišti.** Prach se může lehce vznítit.

Provoz

Uvedení do provozu

- **Dbejte na správné síťové napětí! Napětí zdroje proudu musí souhlasit s údaji na typovém štítku elektronářadí. Elektronářadí označené 230 V smí být provozováno i na 220 V.**

Při provozu elektronářadí s napájením z mobilních zdrojů proudů (generátorů), které nemají dostatečné rezervy výkonu, resp. vhodnou regulaci napětí s posílením rozběhového proudu, může při zapnutí dojít k poklesu výkonu nebo netypickému chování.

Dbejte na to, aby byl zdroj proudu, který používáte, vhodný, zejména co se týká síťového napětí a síťové frekvence.

Zapnutí a vypnutí

Pro **spuštění** elektronářadí posuňte vypínač **(3)** dopředu.

Pro **zajištění** vypínače **(3)** vypínač **(3)** vpředu stiskněte, aby zaskočil.

Pro **vypnutí** elektronářadí uvolněte vypínač **(3)**, resp. pokud je zaaretovaný, vypínač **(3)** krátce vzadu stiskněte a pak ho uvolněte.

- **Brusné nástroje před použitím zkontrolujte. Brusný nástroj musí být bezvadně namontovaný a musí se**

Předvolba otáček

(GWS 13-125 CIE / GWS 15-125 CIE / GWS 15-125 Inox / GWS 17-125 CIE / GWS 17-125 CIT / GWS 17-125 Inox / GWS 19-125 CIE)

Pomocí kolečka pro předvolbu otáček **(4)** můžete předvolit potřebné otáčky i během provozu. Údaje v následující tabulce jsou doporučené hodnoty.

Materiál	Použití	Nástroj	Poloha nastavovacího kolečka
Kov	Odstranění barev	Brusný papír	2 – 3
Dřevo, kov	Kartáčování, odřezání	Hrncový kartáč, brusný papír	3
Kov, kámen	Broušení	Brusný kotouč	4 – 6
Kov	Hrubování	Brusný kotouč	6

volně otáčet. Proveďte zkušební chod po dobu minimálně 1 minuty bez zatížení. Nepoužívejte poškozené, neokrouhlé nebo vibrující brusné nástroje. Poškozené brusné nástroje mohou prasknout a způsobit poranění.

Ochrana proti opětovnému zapnutí

Ochrana proti opětovnému zapnutí zabraňuje nekontrolovanému rozběhu elektronářadí po přerušení přívodu elektrického proudu.

Pro **opětovné spuštění** nastavte vypínač **(3)** do vypnuté polohy a elektronářadí znovu zapněte.

Omezení rozběhového proudu

Omezení rozběhového proudu omezuje výkon při zapnutí elektronářadí a umožňuje provoz s pojistkou 16 A.

Upozornění: Pokud elektronářadí běží hned po zapnutí s plnými otáčkami, došlo k selhání omezení rozběhového proudu a ochrany proti opětovnému zapnutí. Elektronářadí se musí neprodleně poslat do zákaznického servisu, adresy viz část „Zákaznická služba a poradenství ohledně použití“.

Vypnutí při zpětném rázu

(GWS 12-125 CI / GWS 13-125 CI / GWS 13-125 CIE / GWS 15-125 CIE / GWS 15-125 Inox / GWS 17-125 CI / GWS 17-125 CIE / GWS 17-125 CIT / GWS 17-150 CI / GWS 17-125 Inox / GWS 19-125 CI / GWS 19-125 CIE / GWS 19-150 CI / GWS 19-125 CIST)



Při náhlém zpětném rázu elektrického nářadí, např. zablokování v dělicím řezu, se elektronicky přeruší přívod proudu k motoru.

Pro **opětovné spuštění** nastavte vypínač **(3)** do vypnuté polohy a elektrické nářadí znovu zapněte.

Konstantní elektronika

(GWS 12-125 CI / GWS 13-125 CI / GWS 13-125 CIE / GWS 15-125 CIE / GWS 15-125 Inox / GWS 17-125 CI / GWS 17-125 CIE / GWS 17-125 CIT / GWS 17-150 CI / GWS 17-125 Inox / GWS 19-125 CI / GWS 19-125 CIE / GWS 19-150 CI / GWS 19-125 CIST)

Konstantní elektronika udržuje počet otáček při běhu naprázdno a při zatížení téměř konstantní a zaručuje rovnoměrný pracovní výkon.

Material	Použití	Nástroj	Poloha nastavovacího kolečka
Kov	Dělení	Dělicí kotouč	6
Kámen	Dělení	Diamantový dělicí kotouč a vodící saně (řezání kamene je dovolené pouze s vodícími saněmi)	6

Uvedené hodnoty stupně otáček jsou orientační hodnoty.

- ▶ **Jmenovité otáčky příslušenství se musí minimálně rovnat maximálním otáčkám uvedeným na elektrickém nářadí.** Příslušenství používané pro vyšší než jejich jmenovité otáčky může prasknout a rozpadnout se.

Pracovní pokyny

- ▶ **Před každou prací na elektronářadí vytáhněte zástrčku ze zásuvky.**
- ▶ **Pozor při řezání drážek do nosných zdí, viz část „Upozornění ke statice“.**
- ▶ **Obrobek upněte, pokud neleží bezpečně působením vlastní hmotnosti.**
- ▶ **Nezatěžujte elektronářadí natolik, aby se zastavilo.**
- ▶ **Po velkém zatížení nechte elektronářadí ještě několik minut běžet naprázdno, aby nástroj vychladl.**
- ▶ **Elektronářadí nepoužívejte s dělicím brusným stojanem.**
- ▶ **Nedotýkejte se brusných a rozbrušovacích kotoučů, dokud nevychladnou.** Kotouče se při práci silně zahřívají.

Vějířový brusný kotouč

S vějířovým brusným kotoučem (příslušenství) můžete brousit i klenuté povrchy a profily. Vějířové brusné kotouče mají podstatně delší životnost, jsou méně hlučné a méně se při broušení zahřívají než běžné brusné kotouče.

Hrubování

- ▶ **Nikdy nepoužívejte dělicí kotouče k hrubování.**

Nejlepšího pracovního výsledku při hrubování dosáhnete při úhlu nastavení 30° až 40°. Pohybuje elektronářadí s mírným přitlakem sem a tam. Obrobek se tak příliš nezahřeje, nezabarví se a nevzniknou rýhy.

Rozbrušování kovu

- ▶ **Při dělení s brusivem s pojivem použijte vždy ochranný kryt pro dělení (6).**

Při rozbrušování pracujte s mírným posuvem přizpůsobeným řezanému materiálu. Na rozbrušovací kotouč netlačte, nenatáčejte ho do šikmé polohy a nekmítejte s ním. Dobíhající rozbrušovací kotouče nepřibrzdujte bočním protitlakem.

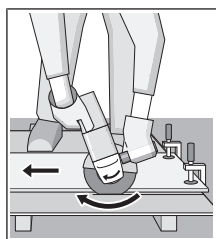

Dělení kamene

- ▶ **Při dělení kamene zajistěte dostatečné odsávání prachu.**
- ▶ **Noste ochrannou masku proti prachu.**
- ▶ **Elektronářadí se smí používat pouze pro řezání/broušení za sucha.**

Pro dělení kamene používejte nejlépe diamantový dělicí kotouč.

Při použití odsávacího krytu pro dělení s vodícími saněmi (18) musí být vysavač schválený pro odsávání kamenného prachu. Firma Bosch nabízí vhodné vysavače.

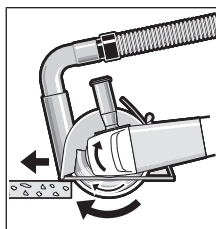

Zapněte elektronářadí a nasadte ho přední částí vodících saní na obrobek. Posuňte elektronářadí s mírným posuvem přizpůsobeným obráběnému materiálu. Při dělení mimořádně tvrdých materiálů, např. betonu s vysokým podílem kameniva, se může diamantový dělicí kotouč přehřívat a tím poškodit. Jasně na to ukazuje jiskření po obvodu diamantového dělicího kotouče.

V takovém případě přerušete dělení a nechte diamantový dělicí kotouč běžet naprázdno s nejvyššími otáčkami, aby vychladl.

Citelně se zpomalující postup práce a jiskření po obvodu kotouče jsou známkou ztupěného diamantového dělicího kotouče. Můžete ho znovu naostřit krátkými řezy do abrazivního materiálu, např. vápencového pískovce.

Upozornění ke statice

Na drážky do nosných zdí se vztahuje norma DIN 1053 část 1 nebo specifická ustanovení pro příslušné země. Tyto předpisy je bezpodmínečně nutné dodržovat. Před začátkem práce se poraďte s odpovědným statikem, architektem nebo příslušným stavbyvedoucím.

Elektrické nářadí je nutné vést vždy protiběžně. Jinak hrozí nebezpečí, že dojde k jeho **nekontrolovanému** vytlačení z řezu. Při řezání profilů a čtyřhranných trubek je nejlepší nasadit nářadí v místě nejmenšího průřezu.

Údržba a servis

Údržba a čistenie

- ▶ **Pred každou prací na elektronářadí vytáhněte zástrčku ze zásuvky.**
- ▶ **Udržujte elektronářadí a větrací otvory čisté, aby pracovalo dobře a bezpečně.**
- ▶ **Při použití v extrémních podmínkách používejte pokud možno vždy odsávací zařízení. Často vyfukujte větrací otvory a před nářadí zapojte proudový chránič.** Při řezání kovů se může uvnitř elektronářadí usazovat vodivý prach. To může negativně ovlivnit ochrannou izolaci elektronářadí.

Příslušenství pečlivě ukládejte a zacházejte s ním opatrně. Je-li nutná výměna přívodního kabelu, nechte ji provést firmou **Bosch** nebo autorizovaným servisem pro elektronářadí **Bosch**, abyste zabránili ohrožení bezpečnosti.

Zákaznická služba a poradenství ohledně použití

Zákaznická služba zodpoví vaše dotazy k opravě a údržbě vašeho výrobku a též k náhradním dílům. Rozkladové výkresy a informace o náhradních dílech najdete také na: www.bosch-pt.com

V případě dotazů k našim výrobkům a příslušenství vám ochotně pomůže poradenský tým Bosch.

V případě veškerých otázek a objednávek náhradních dílů bezpodmínečně uveďte 10místné věcné číslo podle typového štítku výrobku.

Czech Republic

Robert Bosch odbytová s.r.o.

Bosch Service Center PT

K Vápence 1621/16

692 01 Mikulov

Na www.bosch-pt.cz si si můžete objednat opravu Vašeho stroje nebo náhradní díly online.

Tel.: +420 519 305700

Fax: +420 519 305705

E-Mail: servis.naradi@cz.bosch.com

www.bosch-pt.cz

Další adresy servisů najdete na:

www.bosch-pt.com/serviceaddresses

Likvidace

Elektronářadí, příslušenství a obaly odevzdejte k ekologické recyklaci.



Elektronářadí nevyhazujte do domovního odpadu!

Pouze pro země EU:

Podle evropské směrnice 2012/19/EU o odpadních elektrických a elektronických zařízeních a její realizace v národních zákonech se již nepoužitelné elektronářadí musí shromažďovat odděleně od ostatního odpadu a odevzdat k ekologické recyklaci.

Slovenčina

Bezpečnostné upozornenia

Všeobecné bezpečnostné výstrahy – elektrické náradie

⚠ VÝSTRAHA Prečítajte si všetky bezpečnostné výstrahy a všetky pokyny. Nedodržanie týchto výstrah a pokynov môže spôsobiť zásah elektrickým prúdom, požiar a/alebo ťažké poranenie.

Ušchovajte tieto výstrahy a pokyny, aby ste ich mali k dispozícii v budúcnosti.

Pojem „elektrické náradie“ v týchto výstrahách sa vzťahuje na elektrické náradie (napájané z elektrickej siete) a na náradie napájané akumulátorom (bez prívodnej šnúry).

Bezpečnosť na pracovisku

- ▶ **Pracovisko vždy udržiavajte čisté a dobre osvetlené.** Neporiadok a neosvetlené priestory môžu mať za následok pracovné úrazy.
- ▶ **Nepoužívajte elektrické náradie vo výbušnom prostredí, napr. tam, kde sa nachádzajú horľavé kvapaliny, plyny alebo prach.** Elektrické náradie vytvára iskry, ktoré by mohli zapáliť prach alebo výpary.
- ▶ **Nedovoľte deťom a iným nepovolánym osobám, aby sa počas používania elektrického náradia zdržiavali v blízkosti pracoviska.** Pri rozptyľovaní môžete stratiť kontrolu nad nariadením.

Bezpečnosť – elektrina

- ▶ **Zástrčky sieťovej šnúry elektrického náradia musí zodpovedať použitej zásuvke. V žiadnom prípade neupravujte zástrčku. S uzemneným elektrickým náradím nepoužívajte žiadne zástrčkové adaptéry.** Neupravené zástrčky a vhodné zásuvky znižujú riziko úrazu elektrickým prúdom.
- ▶ **Zabráňte kontaktu tela s uzemnenými povrchmi, ako sú napr. potrubia, vykurovacie telesá, sporáky a chladničky.** Ak je telo uzemnené, hrozí zvýšené riziko úrazu elektrickým prúdom.
- ▶ **Nevystavujte elektrické náradie dažďu ani vlhkosti.** Vniknutie vody do elektrického náradia zvyšuje riziko úrazu elektrickým prúdom.
- ▶ **Nepoužívajte sieťovú šnúru na iné než určené účely. Nikdy nepoužívajte sieťovú šnúru na nosenie náradia, ani na ťahanie či vytahovanie zástrčky z elektrickej zásuvky. Chráňte sieťovú šnúru pred teplom, olejom, ostrými hranami alebo pohybujúcimi sa súčasťami.** Poškodené alebo zauzlené prívodné šnúry zvyšujú riziko úrazu elektrickým prúdom.
- ▶ **Keď pracujete s elektrickým náradím vonku, používajte len také predĺžovacie káble, ktoré sú schválené aj na používanie v exteriéri.** Použitie predĺžovacieho kábla vhodného na používanie v exteriéri znižuje riziko úrazu elektrickým prúdom.

- ▶ **Ak je nutné použiť elektrické náradie vo vlhkom prostredí, použite ochranný spínač pri poruchových prípadoch.** Použitie ochranného spínača pri poruchových prípadoch znižuje riziko úrazu elektrickým prúdom.

Bezpečnosť osôb

- ▶ **Buďte ostražití, sústreďte sa na to, čo robíte, a s elektrickým náradím pracujte uvážlivo. Nepracujte s elektrickým náradím, ak ste unavení alebo ak ste pod vplyvom drog, alkoholu alebo liekov.** Krátka nepozornosť pri používaní elektrického náradia môže mať za následok vážne poranenia.
- ▶ **Používajte osobné ochranné prostriedky. Vždy používajte ochranné okuliare.** Používanie osobných ochranných prostriedkov, ako je ochranná dýchacia maska, bezpečnostná pracovná obuv, ochranná prilba alebo chrániče sluchu, znižujú riziko poranenia.
- ▶ **Vyhýbajte sa neúmyselnému uvedeniu elektrického náradia do činnosti. Pred zasunutím zástrčky do zásuvky a/alebo pred pripojením akumulátora, pred uchopením alebo prenášaním elektrického náradia sa vždy presvedčte, či je elektrické náradie vypnuté.** Prenášanie elektrického náradia so zapnutým vypínačom alebo pripojenie zapnutého elektrického náradia k elektrickej sieti môže mať za následok nehodu.
- ▶ **Kým zapnete elektrické náradie, odstráňte z neho nastavovacie nástroje alebo kľúče.** Nastavovací nástroj alebo kľúč, ktorý sa nachádza v rotujúcej časti elektrického náradia, môže spôsobiť vážne poranenia osôb.
- ▶ **Vyhýbajte sa abnormálnym polohám tela. Dbajte na pevný postoj a neustále udržiavajte rovnováhu.** Takto budete môcť lepšie kontrolovať elektrické náradie v neočakávaných situáciách.
- ▶ **Pri práci noste vhodný pracovný odev. Nenoste voľné odevy ani šperky. Dbajte, aby sa vlasy, odev a rukavice nedostali do blízkosti pohyblivých súčastí náradia.** Voľný odev, dlhé vlasy alebo šperky sa môžu zachytiť do rotujúcich súčastí elektrického náradia.
- ▶ **Ak sa dá na elektrické náradie namontovať odsávacie zariadenie a zariadenie na zachytávanie prachu, presvedčte sa, či sú dobre pripojené a správne sa používajú.** Používanie odsávacieho zariadenia a zariadenia na zachytávanie prachu znižuje riziko ohrozenia zdravia prachom.

Starostlivé používanie elektrického náradia

- ▶ **Nikdy nepreťažujte elektrické náradie. Používajte elektrické náradie vhodné na daný druh práce.** S vhodným ručným elektrickým náradím budete pracovať lepšie a bezpečnejšie v uvedenom rozsahu výkonu náradia.
- ▶ **Nepoužívajte elektrické náradie, ktoré má pokazený vypínač.** Náradie, ktoré sa už nedá zapnúť alebo vypnúť, je nebezpečné a treba ho zveriť do opravy odborníkovi.
- ▶ **Skôr ako začnete náradie nastavovať alebo prestavovať, vymieňať príslušenstvo alebo kým ho odložíte, vždy vytiahnite zástrčku sieťovej šnúry zo zásuvky.**

Toto preventívne opatrenie zabraňuje neúmyselnému spusteniu elektrického náradia.

- ▶ **Nepoužívané elektrické náradie uschovávajte tak, aby bolo mimo dosahu detí. Nedovoľte používať toto náradie osobám, ktoré s ním nie sú dôverne oboznámené alebo ktoré si neprečítali tieto pokyny.** Elektrické náradie je nebezpečné, ak ho používajú neskúsené osoby.
- ▶ **Vykonávajte pravidelnú údržbu elektrického náradia. Kontrolujte, či pohyblivé súčasti bezchybne fungujú alebo či nie sú blokované, zlomené alebo poškodené, čo by mohlo negatívne ovplyvniť správne fungovanie elektrického náradia. Pred použitím náradia dajte poškodené súčiastky vymeniť.** Nedostatočná údržba elektrického náradia spôsobila mnoho úrazov.
- ▶ **Rezné nástroje udržiavajte ostré a čisté.** Starostlivo ošetrované rezné nástroje s ostrými reznými hranami majú menšiu tendenciu zablokovávať sa a ľahšie sa dajú viesť.
- ▶ **Používajte elektrické náradie, príslušenstvo, nastavovacie nástroje a pod. podľa týchto pokynov. Pri práci zohľadnite konkrétne pracovné podmienky a činnosť, ktorú budete vykonávať.** Používanie elektrického náradia na iný než predpokladaný účel môže viesť k nebezpečným situáciám.

Servis

- ▶ **Elektrické náradie dávajte opravovať len kvalifikovanému personálu, ktorý používa originálne náhradné súčiastky.** Tým sa zaistí zachovanie bezpečnosti náradia.

Bezpečnostné pokyny pre uhlovú brúsku

Všeobecné bezpečnostné výstrahy pre obrusovanie, brúsenie, kefovanie alebo abrazívne rezanie

- ▶ **Toto elektrické náradie slúži ako brúska, jemná brúska, drôtená kefa alebo rezací nástroj. Prečítajte si všetky bezpečnostné upozornenia, pokyny, ilustrácie a špecifikácie dodané s týmto elektrickým náradím.** Zanedbanie dodržiavania všetkých uvedených pokynov môže mať za následok zásah elektrickým prúdom, požiar a/alebo ťažké poranenie.
- ▶ **Toto elektrické náradie sa neodporúča používať na leštenie.** Činnosti, na ktoré nie je určené toto elektrické náradie, môžu ohroziť zdravie a spôsobiť zranenia osôb.
- ▶ **Nepoužívajte príslušenstvo, ktoré nie je špeciálne navrhnuté a odporúčané výrobcom náradia.** Hoci príslušenstvo možno pripojiť na vaše elektrické náradie, nezaručuje to bezpečné používanie.
- ▶ **Menovité otáčky príslušenstva musia byť minimálne rovnaké ako maximálne otáčky vyznačené na elektrickom náradí.** Príslušenstvo, ktoré sa otáča rýchlejšie, ako sú jeho menovité otáčky, sa môže zlomiť a rozletieť.
- ▶ **Priemer otvoru kotúča a prírub musia zodpovedať priemeru vretena elektrického náradia.** Príslušenstvo nesprávnych rozmerov sa nedá vhodne chrániť alebo ovládať.
- ▶ **Pri montáži pomocou závitú musí mať rovnaký závit ako vreteno brúsky. Pri príslušenstve namontovanom**

pomocou príruby musí byť otvor príslušenstva zhodný s otvorom príruby. Príslušenstvo, ktoré nie je zhodné s montážnym mechanizmom elektrického náradia, nie je vyvážené, nadmerne vibruje a môže spôsobiť stratu kontroly nad náradím.

- ▶ **Nepoužívajte poškodené príslušenstvo. Pred každým použitím skontrolujte príslušenstvo ako napr. brúsne kotúče, či nie sú vyštípené a prasknuté; brúsne taniere, či nie sú prasknuté, zodraté alebo nadmerne opotrebované alebo či drôtené kefy nemajú voľné alebo prasknuté drôty. Ak elektrické náradie alebo príslušenstvo spadne na zem, skontrolujte ho, či nie je poškodené, alebo použite nepoškodené príslušenstvo. Po kontrole a inštalácii príslušenstva zaujmite vy aj okolostojace osoby polohu v dostatočnej vzdialenosti od rotujúceho príslušenstva a na jednu minútu nechajte bežať nezaťažené elektrické náradie pri maximálnych otáčkach.** Poškodené príslušenstvo sa počas tejto skúšky obyčajne rozpadne.
- ▶ **Používajte osobné ochranné prostriedky. V závislosti od vykonávanej práce používajte ochranný štít na tvár alebo ochranné okuliare. Podľa potreby používajte respirátor proti prachu, chrániče sluchu, rukavice a pracovnú zásteru schopnú zachytiť drobné brúsivo alebo úlomky obrobku.** Ochrana očí musí byť schopná zachytiť lietajúce úlomky uvoľnené pri rôznych činnostiach. Masky proti prachu alebo respirátory musia dokázať odfiltrovať častice vznikajúce pri práci. Dlhodobé vystavenie pôsobeniu intenzívneho hluku môže spôsobiť stratu sluchu.
- ▶ **Okolostojace osoby sa musia nachádzať v bezpečnej vzdialenosti od pracoviska. Každá osoba, ktorá vstúpi do pracovného priestoru, musí používať osobné ochranné prostriedky.** Úlomky obrobku alebo odlomného príslušenstva môžu odletieť a spôsobiť zranenie aj na väčšiu vzdialenosť od miesta vykonávania činnosti.
- ▶ **Ak vykonávate prácu, kde sa môže obrábacie príslušenstvo dostať do kontaktu so skrytou elektroinštaláciou alebo vlastným napájacím káblom, držte elektrické náradie za izolované uchopovacie plochy.** Rezacie príslušenstvo pri kontakte s fázou môže prepojiť odhalené kovové časti náradia s fázou a používateľ môže byť zasiahnutý elektrickým prúdom.
- ▶ **Umiestnite napájací kábel mimo rotujúceho príslušenstva.** Ak stratíte kontrolu, kábel sa môže prerezať alebo zachytiť a vaša ruka alebo rameno sa môže vtiahnúť do rotujúceho príslušenstva.
- ▶ **Nikdy neodkladajte elektrické náradie, kým sa príslušenstvo úplne nezastaví.** Rotujúce príslušenstvo sa môže zachytiť o povrch a vymknúť sa spod vašej kontroly.
- ▶ **Nespušťať elektrické náradie, ak ho držíte pri sebe.** Náhodný kontakt s rotujúcim príslušenstvom by mohlo zachytiť váš odev a pritiahnuť ho na vaše telo.
- ▶ **Pravidelne čistite vetracie otvory elektrického náradia.** Ventilátor motora bude nasávať prach dovnútra náradia a nadmerné hromadenie prachových kovových častíc môže spôsobiť úraz elektrickým prúdom.

- ▶ **Nepoužívajte elektrické náradie v blízkosti horľavých materiálov.** Iskry môžu zapáliť tieto materiály.
- ▶ **Nepoužívajte príslušenstvo vyžadujúce kvapalné chladenie.** Používanie vody alebo kvapalných chladiacich prostriedkov môže mať za následok úraz elektrickým prúdom aj so smrteľnými následkami.

Spätňý ráz a súvisiace výstrahy

Spätňý ráz je náhla reakcia zaseknutého alebo zachyteného rotujúceho kotúča, brúsneho taniera, kefy alebo iného príslušenstva. Zaseknutie alebo zachytenie spôsobuje rýchle zastavenie rotujúceho príslušenstva, výsledkom čoho je vystrelenie nekontrolovaného elektrického náradia v smere proti pohybu príslušenstva v mieste kontaktu. Napríklad, ak brúsny kotúč sa zachytí alebo zasekne do obrobku, hrana kotúča, ktorá vstupuje do miesta zaseknutia, sa môže vnoriť do povrchu materiálu, následkom čoho kotúč vybehne alebo sa vyhodí. Kotúč môže vyskočiť buď v smere k používateľovi alebo od neho, v závislosti od smeru otáčania v mieste dotyku. Brúsne kotúče sa môžu za týchto podmienok zlomiť.

Spätňý ráz je výsledkom nesprávneho používania elektrického náradia a/alebo nesprávneho pracovného postupu alebo podmienok, ktorým sa možno vyhnúť pri aplikácii nižšie uvedených vhodných preventívnych opatrení.

- ▶ **Elektrické náradie držte pevne a telo a ruky držte tak, aby dokázali zachytiť spätňý ráz. Vždy používajte pomocnú rukoväť, ak sa nachádza na náradí, aby ste mali pod kontrolou spätňý ráz alebo reakčný moment pri spúšťaní.** Používateľ dokáže pri prijatí vhodných preventívnych opatrení zachytiť reakčný moment a spätňý ráz.
- ▶ **Ruku nikdy nekladte do blízkosti rotujúceho príslušenstva.** Príslušenstvo môže zasiahnuť vašu ruku v dôsledku spätňého rázu.
- ▶ **Nestoďte v priestore, kam bude smerovať elektrické náradie vplyvom spätňého rázu.** Spätňý ráz posunie náradie do opačného smeru voči pohybu kotúča v mieste zaseknutia.
- ▶ **Pri práci v rohoch, na ostrých hranách atď. pracujte s mimoriadnou opatrosťou. Zabráňte odsakovaniu a zasekávaniu príslušenstva.** Rohy, ostré hrany alebo voľné konce majú tendenciu zachytiť rotujúce príslušenstvo s následkom straty kontroly alebo spätňého rázu.
- ▶ **Nepripájajte reťazový pilový kotúč na rezanie dreva alebo zubový pilový kotúč.** Takéto kotúče často spôsobujú spätňý ráz a stratu kontroly.

Bezpečnostné výstrahy pre brúsenie a abrazívne rozbrusovanie

- ▶ **Používajte len také druhy kotúčov, ktoré sú odporúčané pre vaše elektrické náradie a špecifický chránič navrhnutý pre zvolený kotúč.** Kotúče, pre ktoré nie je navrhnuté elektrické náradie, nemožno vhodne chrániť a nie sú bezpečné.
- ▶ **Brúsna plocha kotúčov s vypuklým stredom musí byť umiestnená pod rovinou obruby krytu.** Nesprávne namontovaný kotúč presahujúci rovinu obruby krytu nemôže byť dostatočne chránený.

- ▶ **Kryt musí byť bezpečne pripevnený k elektrickému náradia a umiestnený tak, aby zaručoval maximálnu bezpečnosť a k používateľovi smerovala najmenšia časť kotúča.** Kryt pomáha chrániť používateľa pred odletujúcimi úlomkami zlomeného kotúča, náhodným dotykom s kotúčom a iskrami, ktoré by mohli zapáliť odev.
- ▶ **Kotúče sa môžu používať len na odporúčané účely. Napríklad: nebrúste bočnou stranou brúsneho kotúča.** Rozbrusovacie kotúče sú určené na obvodové brúsenie, bočné sily pôsobiace na tieto kotúče ich môžu zlomiť.
- ▶ **Vždy používajte nepoškodené príruby kotúčov, ktoré majú správnu veľkosť a tvar pre zvolený kotúč.** Správne príruby zabezpečujú podopretie kotúča a znižujú riziko poškodenia kotúča. Príruby pre rozbrusovacie kotúče sa môžu líšiť od prírub pre brúsne kotúče.
- ▶ **Nepoužívajte opotrebované kotúče z väčšieho elektrického náradia.** Kotúče určené pre väčšie elektrické náradie nie sú vhodné pre vyššie otáčky menšieho náradia a môžu sa roztrhnúť.

Doplňkové bezpečnostné výstrahy týkajúce sa abrazívneho rozbrusovania

- ▶ **Dbajte, aby nedošlo k „zaseknutiu“ rozbrusovacieho kotúča a nepôsobte naň nadmerným tlakom. Nepokúšajte sa rezať do príliš veľkej hĺbky.** Nadmerné namáhanie kotúča zvyšuje zaťaženie a náchylnosť ku krúteniu alebo ohybu kotúča v reze a možnosť spätného rázu alebo roztrhnutia kotúča.
- ▶ **Nestojte v línii rezu ani za rotujúcim kotúčom.** Ak sa kotúč v mieste rezu posúva smerom od vás, prípadný spätný ráz môže vystreliť rotujúci kotúč a elektrické náradie priamo na vás.
- ▶ **V prípade zaseknutia kotúča alebo prerušeného rezania z akéhokoľvek dôvodu vypnite elektrické náradie a držte ho až do úplného zastavenia kotúča. Nikdy sa nepokúšajte vyťahovať rozbrusovací kotúč z rezu, pokým sa kotúč pohybuje, pretože by mohlo dôjsť k spätnému rázu.** Zistíte príčinu zaseknutia kotúča a prijmite vhodné nápravné opatrenia, aby k nemu nedochádzalo.
- ▶ **Nezačínajte rezať s kotúčom v obrobku. Nechajte kotúč dosiahnuť plné otáčky a opatrne ho zaveďte na späť do rezu.** Ak kotúč spustíte v obrobku, môže sa zaseknúť, vyskočiť alebo spôsobiť spätný ráz.
- ▶ **Oporné panely alebo iné nadrozmerne obrobky upevnite tak, aby sa minimalizovalo riziko zovretia kotúča alebo spätného rázu.** Veľké obrobky sa zvyknú v dôsledku vlastnej hmotnosti prehýbať. Je nutné podoprieť ich v blízkosti línie rezu a v blízkosti hrán na oboch stranách kotúča.
- ▶ **Pri zanorení reze do existujúcich stien alebo iných neprehľadných miest postupujte mimoriadne opatrne.** Zahlbujúci sa kotúč môže prerezať plynové alebo vodovodné potrubie, elektrickú inštaláciu alebo naraziť na objekty, ktoré spôsobia spätný ráz.

Bezpečnostné výstrahy pre brúsenie

- ▶ **Nepoužívajte nadmerne veľké brúsne papierové kotúče. Pri výbere brúsneho papiera sa riaďte odporúča-**

niami výrobcu. Veľký brúsny papier presahujúci brúsny tanier môže spôsobiť tržné rany a zároveň zablokovat, roztrhnúť kotúč alebo vyvolať spätný ráz.

Bezpečnostné výstrahy pre prácu s drôtenými kefami

- ▶ **Pamätajte, že z kefy sa uvoľňujú kusy drôtu aj počas normálneho používania. Nepreťažujte drôty pôsobením nadmernej sily na kefu.** Drôtené štetinky môžu ľahko preniknúť tenkým odevom a/alebo kožou.
- ▶ **Ak sa pre kefovanie odporúča používať ochranný kryt, zabráňte kontaktu drôteného kotúča alebo kefy s krytom.** Drôtený kotúč alebo kefa môže v dôsledku zaťaženia a odstredivých síl zväčšiť svoj priemer.

Dodatočné bezpečnostné pokyny

Používajte ochranné okuliare.



- ▶ **Používajte vhodné prístroje na vyhľadávanie skrytých elektrickým vedení a potrubí alebo sa obráťte na miestne energetické podniky.** Kontakt s elektrickým vodičom pod napätím môže spôsobiť požiar alebo mať za následok zásah elektrickým prúdom. Poškodenie plynového potrubia môže mať za následok explóziu. Preniknutie do vodovodného potrubia spôsobí vecné škody alebo môže mať za následok zásah elektrickým prúdom.
- ▶ **Nedotýkajte sa brúsnych a rezacích kotúčov, kým neochladnú.** Kotúče sú pri práci veľmi horúce.
- ▶ **Keď sa preruší napájanie elektrickým prúdom, napríklad kvôli výpadku dodávky elektrického prúdu alebo vytiahnutiu sieťovej zástrčky, odblokujte vypínač a dajte ho do pozície pre vypnutie.** Zabráni sa tak nekontrolovanému opätovnému spusteniu.
- ▶ **Zabezpečte obrobok.** Obrobok upnutý pomocou upínacieho zariadenia alebo zveráka je bezpečnejší ako obrobok pridržávaný rukou.

Opis výrobku a výkonu



Prečítajte si všetky bezpečnostné upozornenia a pokyny. Nedodržanie bezpečnostných upozornení a pokynov môže zapríčiniť úraz elektrickým prúdom, požiar a/alebo ťažké poranenia.

Prosím, všimnite si obrázky v prednej časti návodu na používanie.

Používanie v súlade s určením

Elektrické náradie je určené na rezanie (delenie materiálu), hrubé obrusovanie a kefovanie kovových a kamenných materiálov, ako aj na vŕtanie kamenných materiálov diamantovými vŕtacími korunkami s použitím vody.

Na rezanie pomocou brúsnych prostriedkov obsahujúcich spojivo treba používať špeciálny ochranný kryt na rezanie. Pri rezaní do kameňa treba zabezpečiť dostatočné odsávanie prachu.

So schválenými brúsnymi nástrojmi sa môže elektrické náradie používať na brúsenie brúsnyim papierom.
Elektrické náradie sa nesmie používať na brúsenie betónu.

Vyobrazené komponenty

Číslovanie jednotlivých komponentov sa vzťahuje na vyobrazenie elektrického náradia na grafickej strane.

- (1) Odisťovacia páčka pre ochranný kryt
- (2) Aretačné tlačidlo vretena
- (3) Vypínač
- (4) Nastavovacie koliesko predvoľby otáčok (GWS 13-125 CIE / GWS 15-125 CIE / GWS 15-125 Inox / GWS 17-125 CIE / GWS 17-125 CIT / GWS 17-125 Inox / GWS 19-125 CIE)
- (5) Prídavná rukoväť (izolovaná úchopová plocha)
- (6) Ochranný kryt na rezanie^{a)}
- (7) Ochranný kryt na brúsenie
- (8) Odsávací kryt na brúsenie^{a)}
- (9) Upínacia príručka s O-kružkom
- (10) Miskovitý kotúč zo spekaného karbidu^{a)}
- (11) Brúsny kotúč^{a)}
- (12) Rezací kotúč^{a)}
- (13) Rýchlopínacia matica **SDS-*cllic***^{a)}
- (14) Upínacia matica
- (15) Kolíkový kľúč pre upínaciu maticu^{a)}
- (16) Brúsne vreteno
- (17) Rukoväť (izolovaná úchopová plocha)
- (18) Odsávací kryt na rezanie s vodičmi saňami^{a)}
- (19) Diamantový rezací kotúč^{a)}
- (20) Ochrana rúk^{a)}
- (21) Miskovitá kefa^{a)}
- (22) Gumený brúsny tanier^{a)}
- (23) Brúsny list^{a)}
- (24) Okrúhla matica^{a)}
- (25) Diamantová vŕtacia korunka^{a)}

a) **Vyobrazené alebo opísané príslušenstvo nepatrí do štandardného rozsahu dodávky. Kompletné príslušenstvo nájdete v našom sortimente príslušenstva.**

Technické údaje

Uhlová brúska	GWS	9-115	9-125	11-125	12-125 CI	12-125 CI
Vecné číslo		3 601 G9B 0..	3 601 G9C 0..	3 601 G9D 0..	3 601 G93 06.	3 601 G93 0G.
Menovitý príkon	W	900	900	1 100	1 150	1 200
Výkon	W	530	530	740	530	640
Menovité otáčky	min ⁻¹	11 500	11 500	11 500	11 500	11 500
Rozsah nastavenia otáčok	min ⁻¹	-	-	-	-	-
Max. priemer brúsneho kotúča	mm	115	125	125	125	125
Závit brúsneho vretena		M 14	M 14	M 14	M 14	M 14
Max. dĺžka závitú brúsneho vretena	mm	22,2	22,2	22,2	22,2	22,2
Predvoľba otáčok		-	-	-	-	-
Konštantná elektronika		-	-	-	●	●
Ochrana pred opätovným spustením		●	●	●	●	●
Obmedzenie rozbehového prúdu		●	●	●	●	●
Vypnutie pri spätnom ráze		-	-	-	●	●
Hmotnosť podľa EPTA-Procedure 01:2014						
- S prídavnou rukoväťou tlmiacou vibrácie	kg	2,1	2,1	2,3	2,3	2,3
- So štandardnou prídavnou rukoväťou	kg	2,0	2,0	2,2	2,2	2,2
Trieda ochrany		□/II	□/II	□/II	□/II	□/II

Údaje platia pre menovité napätie [U] 230 V. Pri odlišných napätiach a vo vyhotoveniach špecifických pre jednotlivé krajiny sa môžu tieto údaje líšiť.

Uhlová brúska	GWS	13-125 CI	13-125 CIE	15-125 CIE	15-125 Inox
Vecné číslo		3 601 G9E 0..	3 601 G9F 0..	3 601 G96 0..	3 601 G9X 0..
Menovitý príkon	W	1 300	1 300	1 500	1 500
Výkon	W	700	700	820	820
Menovité otáčky	min ⁻¹	11 500	11 500	11 500	7 500
Rozsah nastavenia otáčok	min ⁻¹	–	2 800–11 500	2 800–11 500	2 200–7 500
Max. priemer brúsneho kotúča	mm	125	125	125	125
Závit brúsneho vretena		M 14	M 14	M 14	M 14
Max. dĺžka závitú brúsneho vretena	mm	22,2	22,2	22,2	22,2
Predvoľba otáčok		–	●	●	●
Konštantná elektronika		●	●	●	●
Ochrana pred opätovným spustením		●	●	●	●
Obmedzenie rozbehového prúdu		●	●	●	●
Vypnutie pri spätnom ráze		●	●	●	●
Hmotnosť podľa EPTA-Procedure 01:2014					
– S prídavnou rukoväťou tlmiacou vibrácie	kg	2,3	2,3	2,4	2,4
– So štandardnou prídavnou rukoväťou	kg	2,2	2,2	2,3	2,3
Trieda ochrany		□/II	□/II	□/II	□/II

Údaje platia pre menovité napätie [U] 230 V. Pri odlišných napätiach a vo vyhotoveniach špecifických pre jednotlivé krajiny sa môžu tieto údaje líšiť.

Uhlová brúska	GWS	17-125 CI	17-125 CIE	17-125 CIT	17-150 CI	17-125 Inox
Vecné číslo		3 601 G9G 0..	3 601 G9H 0..	3 601 G9J 0..	3 601 G9K 0..	3 601 G9M 0..
Menovitý príkon	W	1 700	1 700	1 700	1 700	1 700
Výkon	W	1 010	1 010	1 010	1 010	1 010
Menovité otáčky	min ⁻¹	11 500	11 500	9 300	9 300	7 500
Rozsah nastavenia otáčok	min ⁻¹	–	2 800–11 500	2 800–9 300	–	2 200–7 500
Max. priemer brúsneho kotúča	mm	125	125	125	150	125
Závit brúsneho vretena		M 14	M 14	M 14	M 14	M 14
Max. dĺžka závitú brúsneho vretena	mm	22,2	22,2	22,2	22,2	22,2
Predvoľba otáčok		–	●	●	–	●
Konštantná elektronika		●	●	●	●	●
Ochrana pred opätovným spustením		●	●	●	●	●
Obmedzenie rozbehového prúdu		●	●	●	●	●
Vypnutie pri spätnom ráze		●	●	●	●	●
Hmotnosť podľa EPTA-Procedure 01:2014						
– S prídavnou rukoväťou tlmiacou vibrácie	kg	2,4	2,4	2,4	2,5	2,4
– So štandardnou prídavnou rukoväťou	kg	2,3	2,3	2,3	2,4	2,3
Trieda ochrany		□/II	□/II	□/II	□/II	□/II

Údaje platia pre menovité napätie [U] 230 V. Pri odlišných napätiach a vo vyhotoveniach špecifických pre jednotlivé krajiny sa môžu tieto údaje líšiť.

Uhlová brúska	GWS	19-125 CI	19-125 CIE	19-150 CI	19-125 CIST
Vecné číslo		3 601 G9N 0..	3 601 G9P 0..	3 601 G9R 0..	3 601 G9S 0..
Menovitý príkon	W	1 900	1 900	1 900	1 900
Výkon	W	1 220	1 220	1 220	1 220
Menovité otáčky	min ⁻¹	11 500	11 500	9 700	7 800
Rozsah nastavenia otáčok	min ⁻¹	–	2 800–11 500	–	–
Max. priemer brúsneho kotúča	mm	125	125	150	125
Závit brúsneho vretena		M 14	M 14	M 14	M 14
Max. dĺžka závitú brúsneho vretena	mm	22,2	22,2	22,2	22,2
Predvoľba otáčok		–	●	–	–
Konštantná elektronika		●	●	●	●
Ochrana pred opätovným spustením		●	●	●	●
Obmedzenie rozbehového prúdu		●	●	●	●
Vypnutie pri spätnom ráze		●	●	●	●
Hmotnosť podľa EPTA-Procedure 01:2014					
– S prídavnou rukoväťou tmiacou vibrácie	kg	2,4	2,4	2,5	2,4
– So štandardnou prídavnou rukoväťou	kg	2,3	2,3	2,4	2,3
Trieda ochrany		□/II	□/II	□/II	□/II

Údaje platia pre menovité napätie [U] 230 V. Pri odlišných napätiach a vo vyhotoveniach špecifických pre jednotlivé krajiny sa môžu tieto údaje líšiť.

Informácia o hlučnosti/vibráciách

	GWS	9-115	9-125	11-125	12-125 CI	12-125 CI
Vecné číslo		3 601 G9B 0..	3 601 G9C 0..	3 601 G9D 0..	3 601 G93 06.	3 601 G93 0G.

Hodnoty emisií hluku zistené podľa **EN 60745-2-3**.

Úroveň hluku elektrického náradia pri použití váhového filtra A je typicky

Hladina akustického tlaku	dB(A)	90	90	91	91	91
Hladina akustického výkonu	dB(A)	101	101	102	102	102
Neistota K	dB	3	3	3	3	3

Noste prostriedky na ochranu sluchu!

Celkové hodnoty vibrácií a_h (súčet vektorov v troch smeroch) a neistota K zistená podľa **EN 60745-2-3**:

Brúsenie povrchov (hrubé obrusovanie):

a_h	m/s ²	5	5	5	6	6
K	m/s ²	1,5	1,5	1,5	1,5	1,5

Brúsenie brúsnym listom:

a_h	m/s ²	1,5	1,5	2	2	2
K	m/s ²	1,5	1,5	1,5	1,5	1,5

	GWS	13-125 CI	13-125 CIE	15-125 CIE	15-125 Inox
Vecné číslo		3 601 G9E 0..	3 601 G9F 0..	3 601 G96 0..	3 601 G9X 0..

Hodnoty emisií hluku zistené podľa **EN 60745-2-3**.

Úroveň hluku elektrického náradia pri použití váhového filtra A je typicky

Hladina akustického tlaku	dB(A)	91	91	92	92
---------------------------	-------	-----------	-----------	-----------	-----------

	GWS	13-125 CI	13-125 CIE	15-125 CIE	15-125 Inox
Hladina akustického výkonu	dB(A)	102	102	103	103
Neistota K	dB	3	3	3	3

Noste prostriedky na ochranu sluchu!

Celkové hodnoty vibrácií a_h (súčet vektorov v troch smeroch) a neistota K zistená podľa EN 60745-2-3:

Brúsenie povrchov (hrubé obrusovanie):

a_h	m/s^2	6	6	6	5
K	m/s^2	1,5	1,5	1,5	1,5

Brúsenie brúsnym listom:

a_h	m/s^2	2	2	4	2
K	m/s^2	1,5	1,5	1,5	1,5

	GWS	17-125 CI	17-125 CIE	17-125 CIT	17-150 CI	17-125 Inox
Vecné číslo		3 601 G9G 0..	3 601 G9H 0..	3 601 G9J 0..	3 601 G9K 0..	3 601 G9M 0..

Hodnoty emisií hluku zistené podľa EN 60745-2-3.

Úroveň hluku elektrického náradia pri použití váhového filtra A je typicky

Hladina akustického tlaku	dB(A)	92	92	91	92	92
Hladina akustického výkonu	dB(A)	103	103	102	103	103
Neistota K	dB	3	3	3	3	3

Noste prostriedky na ochranu sluchu!

Celkové hodnoty vibrácií a_h (súčet vektorov v troch smeroch) a neistota K zistená podľa EN 60745-2-3:

Brúsenie povrchov (hrubé obrusovanie):

a_h	m/s^2	6	6	5,5	7	5
K	m/s^2	1,5	1,5	1,5	1,5	1,5

Brúsenie brúsnym listom:

a_h	m/s^2	4	4	2,5	2,5	2
K	m/s^2	1,5	1,5	1,5	1,5	1,5

	GWS	19-125 CI	19-125 CIE	19-150 CI	19-125 CIST
Vecné číslo		3 601 G9N 0..	3 601 G9P 0..	3 601 G9R 0..	3 601 G9S 0..

Hodnoty emisií hluku zistené podľa EN 60745-2-3.

Úroveň hluku elektrického náradia pri použití váhového filtra A je typicky

Hladina akustického tlaku	dB(A)	91	91	92	91
Hladina akustického výkonu	dB(A)	102	102	103	102
Neistota K	dB	3	3	3	3

Noste prostriedky na ochranu sluchu!

Celkové hodnoty vibrácií a_h (súčet vektorov v troch smeroch) a neistota K zistená podľa EN 60745-2-3:

Brúsenie povrchov (hrubé obrusovanie):

a_h	m/s^2	6	6	7	5
K	m/s^2	1,5	1,5	1,5	1,5

Brúsenie brúsnym listom:

a_h	m/s^2	4	4	2,5	2
K	m/s^2				

GWS	19-125 CI	19-125 CIE	19-150 CI	19-125 CIST
	1,5	1,5	1,5	1,5

Úroveň vibrácií uvedená v týchto pokynoch bola nameraná podľa normovaného meracieho postupu a môže sa použiť na vzájomné porovnanie elektrického náradia. Hodí sa aj na predbežný odhad zaťaženia vibráciami.

Uvedená úroveň vibrácií reprezentuje hlavné spôsoby použitia elektrického náradia. Avšak v takých prípadoch, keď sa toto ručné elektrické náradie použije na iné druhy použitia, s odlišnými pracovnými nástrojmi alebo sa podrobuje nedostatočnej údržbe, môže sa úroveň vibrácií od týchto hodnôt odlišovať. To môže výrazne zvýšiť zaťaženie vibráciami počas celej pracovnej zmeny.

Na presný odhad zaťaženia vibráciami by sa mali zohľadniť aj doby, počas ktorých je náradie vypnuté alebo síce spustené, ale v skutočnosti sa nepoužíva. To môže výrazne znížiť zaťaženie vibráciami počas celej pracovnej doby.

Na ochranu obsluhujúcej osoby pred pôsobením vibrácií určite ďalšie bezpečnostné opatrenia, ako napríklad: údržba elektrického náradia a vkladacích nástrojov, udržiavanie správnej teploty rúk, organizácia pracovných procesov.

Montáž

Montáž ochranného zariadenia

- **Pred všetkými prácami na elektrickom náradí vyťahnite sieťovú zástrčku zo zásuvky.**

Upozornenie: Po zlomení brúsneho kotúča počas prevádzky alebo pri poškodení upínacích zariadení na ochrannom kryte/na elektrickom náradí sa musí elektrické náradie bezodkladne zaslať zákazníkemu servisu. Adresu si pozrite v odseku „Zákaznícka služba a poradenstvo ohľadom použitia“.

Ochranný kryt na brúsenie

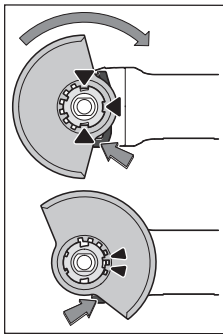

Ochranný kryt (7) položte na uchytenie na elektrickom náradí tak, aby sa kódovacie narážky ochranného krytu zhodovali s uchytením. Stlačte a pritom držte odisťovaciu páčku (1).

Ochranný kryt (7) položte na krk vretena tak, aby okraj ochranného krytu dosadal na prírubu elektrického náradia a ochranný kryt otáčajte, kým zreteľne počuteľne nezapadne.

Nastavte polohu ochranného krytu (7) podľa požiadaviek príslušnej práce. Zatláčte na odisťovaciu páčku (1) nahor a otočte ochranný kryt (7) do požadovanej polohy.

- **Nastavte ochranný kryt (7) vždy tak, aby obidva výstupky odisťovacej páčky (1) zapadali do príslušných výrezov ochranného krytu (7).**

- **Ochranný kryt (7) nastavte tak, aby sa zabránilo odlietavaniu iskier do smeru obsluhujúcej osoby.**
- **Ochranný kryt (7) sa smie otočiť len pri aktivovaní odisťovacej páčky (1) ! V opačnom prípade sa elektrické náradie nesmie v žiadnom prípade používať ďalej a musí sa odovzdať na opravu do zákazníkemu servisu.**

Upozornenie: Kódovacie výstupky na ochrannom kryte (7) zaisťujú, že sa na elektrické náradie dá namontovať len vhodný ochranný kryt.

Odsávací kryt na brúsenie

Na dosiahnutie minimálnej prašnosti pri brúsení farieb, lakov a plastov v spojení s miskovitými brúsnymi kotúčmi zo spekaného karbidu (10) môžete použiť odsávací kryt (8). Odsávací kryt (8) nie je vhodný na opracovávanie kovov.

Na odsávací kryt (8) môžete pripojiť vhodný vysávač Bosch. Odsávací kryt (8) sa montuje ako ochranný kryt (7). Veniec kefiiek je vymeniteľný.

Ochranný kryt na rezanie

- **Pri rezaní s brúsnymi prostriedkami so spojivom používajte vždy ochranný kryt na rezanie (6).**
- **Pri rezaní do kameňa sa postarajte o dostatočné odsávanie prachu.**

Ochranný kryt na rezanie (6) sa montuje tak ako ochranný kryt na brúsenie (7).

Odsávací kryt na rezanie s vodičmi sánkami

Odsávací kryt na rezanie s vodičmi sánkami (18) sa montuje tak ako ochranný kryt na brúsenie.

Ochrana rúk

- **Na práce s gumovým brúsnym tanierom (22) alebo s miskovitou kefou/kotúčovou kefou/vejárovitým brúsnym kotúčom vždy namontujte ochranu rúk (20).**
- Ochrana rúk (20) upevnite s prídavnou rukoväťou (5).

Prídavná rukoväť

- **Svoje elektrické náradie používajte iba s prídavnou rukoväťou (5).**
- **Prestaňte používať ručné elektrické náradie aj v takom prípade, keď je poškodená prídavná rukoväť. Na prídavnej rukoväti nerobte v žiadnom prípade nejaké zmeny.**

Naskrutkujte prídavnú rukoväť (5) v závislosti od spôsobu práce na pravú alebo ľavú stranu na hlave prevodovky.

Prídavná rukoväť tlmíaca vibrácie



Naskrutkujte prídavnú rukoväť (5) v závislosti od spôsobu práce na pravú alebo ľavú stranu na hlave prevodovky.

Prídavná rukoväť tlmiaca vibrácie umožňuje prácu so zníženými vibráciami a tak zabezpečuje príjemnú a bezpečnú prácu.

- **Svoje elektrické náradie používajte iba s prídavnou rukoväťou (5).**
- **Na prídavnej rukoväti nerobte v žiadnom prípade nejaké zmeny.**

Keď je prídavná rukoväť poškodená, ďalej ju už nepoužívajte.

Montáž brúsnych nástrojov

- **Pred všetkými prácami na elektrickom náradí vytiahnite sieťovú zástrčku zo zásuvky.**
- **Nedotýkajte sa brúsnych a rezacích kotúčov, kým neochladnú.** Kotúče sú pri práci veľmi horúce.

Vyčistite brúsne vreteno (16) a všetky diely, ktoré treba namontovať.

Na upnutie a uvoľnenie brúsnych nástrojov stlačte aretačné tlačidlo vretena (2), aby sa brúsne vreteno zaaretovalo.

- **Aretné tlačidlo vretena aktivujte len pri stojacom brúsnom vretene.** Inak sa môže elektrické náradie poškodiť.

Brúsný/rezací kotúč

Dodržiavajte rozmery brúsnych nástrojov. Priemer otvoru musí byť vhodný pre upínaciu prírubu. Nepoužívajte žiadne adaptéry alebo redukčné prvky.

Pri použití diamantových rezacích kotúčov dbajte na to, aby sa šípka pre smer otáčania na diamantovom rezacom kotúči a smer otáčania elektrického náradia (pozrite si šípku pre smer otáčania na hlave prevodovky) zhodovali.

Poradie montáže možno vidieť na grafickej strane.

Na upevnenie brúsneho/rezacieho kotúča naskrutkujte upínaciu maticu (14) a dotiahnite ju kolíkovým kľúčom (pozri „Rýchlopínacia matica **SDS-clic**“, Stránka 208).

- **Po ukončení montáže brúsneho nástroja, pred zapnutím ešte skontrolujte, či je brúsny nástroj správne namontovaný a či sa dá voľne otáčať. Uistite sa, že sa brúsny nástroj nedotýka ochranného krytu ani iných častí.**

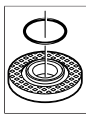

V upínacej prírubě (9) je okolo vystredovacieho prstenca vložena plastová časť (O-krúžok). **Ak O-krúžok chýba alebo ak je poškodený, musí sa upínacia prírubica (9) pred ďalším používaním bezpodmienečne vymeniť.**

Vejarovitý brúsny kotúč

- **Na prácu s vejarovitým brúsnym kotúčom vždy namontujte ochranu rúk (20).**

Gumený brúsny tanier

- **Na prácu s gumeným brúsnym tanierom (22) vždy namontujte ochranu rúk (20).**

Poradie montáže je viditeľné na grafickej strane.

Naskrutkujte okrúhlu maticu (24) a upnite ju pomocou kolíkového kľúča.

Miskovitá kefa/kotúčová kefa

- **Na prácu s miskovitou alebo kotúčovou kefou vždy používajte ochranu rúk (20).**

Poradie montáže je viditeľné na grafickej strane.

Miskovitá kefa/kotúčová kefa sa musí dať naskrutkovať na brúsne vreteno natoľko, aby pevne doliehala na prírubu brúsneho vretena, na konci závitú brúsneho vretena. Dotiahnite miskovitú/kotúčovú kefu vidlicovým kľúčom.

Rýchlopínacia matica **SDS-clic**

Na jednoduchú výmenu brúsneho nástroja bez použitia ďalších nástrojov môžete namiesto upínacej matice (14) použiť rýchlopínaciu maticu (13).

- **Rýchlopínacia matica (13) sa smie používať len pre brúsne alebo rezacie kotúče.**

Používajte iba bezchybnú, nepoškodenú rýchlopínaciu maticu (13).

Pri naskrutkovaní dávajte pozor na to, aby strana s popisom rýchlopínacej matice (13) nesmerovala k brúsnemu kotúču; šípka musí smerovať na indexovú značku (26).

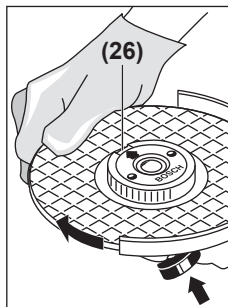

Na zaaretovanie brúsneho vretena stlačte aretné tlačidlo vretena (2). Na dotiahnutie rýchlopínacej matice otáčajte silou brúsny kotúč v smere chodu hodinových ručičiek.

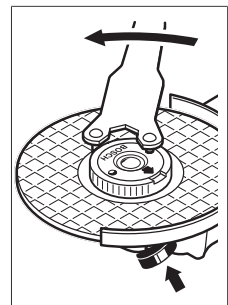







Riadne upevnenú, nepoškodenú rýchlopínaciu maticu môžete povoliť rukou, otáčaním ryhovaného krúžka oproti smeru chodu hodinových ručičiek. **Zaseknutú rýchlopínaciu maticu nikdy nepovoľujte kliešťami, ale použite kolíkový kľúč.** Nasadte kolíkový kľúč tak, ako je to zobrazované na obrázku.

Schválené brúsne nástroje

Môžete používať všetky brúsne nástroje vymenované v tomto návode na používanie.

Prípustné otáčky [ot/min] alebo obvodová rýchlosť [m/s] používaných brúsnych nástrojov musia zodpovedať minimálne údajom v nasledujúcej tabuľke.

Preto venujte pozornosť príпустným **otáčkam alebo obvodovej rýchlosti** na etike brúsneho nástroja.

	Max. [mm]		[mm]		
	D	b			
				[min ⁻¹]	[m/s]
	115	7	22,2	11 500	80
	125	7	22,2	11 500	80
	150	7	22,2	9 300	80
	115	-	-	11 500	80
	125	-	-	11 500	80
	75	30	M 14	11 500	45
	82	-	M 14	11 500	80

Otočenie hlavy prevodovky (pozri obrázky A)

- **Pred všetkými prácami na elektrickom náradí vyťahnite sieťovú zástrčku zo zásuvky.**

Hlavu prevodovky môžete otáčať v jednotlivých krokoch po 90°. Takýmto spôsobom možno dať pri špeciálnych prípadoch použitia vypínač náradia do najvhodnejšej polohy z hľadiska manipulácie, napríklad pre ľaváka.

Úplne vytočte 4 skrutky. Hlavu prevodovky opatrne a **bez odobratia z krytu** otočte do novej pozície. Opäť dotiahnite 4 skrutky.

Odsávanie prachu a triesok

Prach z niektorých materiálov, napr. z náterov obsahujúcich olovo, z niektorých druhov dreva, minerálov a kovu môže byť zdraviu škodlivý. Kontakt s takýmto prachom alebo jeho vdychovanie môže vyvolať alergické reakcie a/alebo ochorenia dýchacích ciest používateľa alebo osôb, ktoré sa nachádzajú v blízkosti.

Určité druhy prachu, ako napríklad prach z dubového alebo z bukového dreva, sa považujú za rakovinotvorné, predovšetkým v spojení s prídavnými látkami, ktoré sa používajú na ošetrovanie dreva (chrómán, prostriedky na ochranu dreva). Materiál, ktorý obsahuje azbest, smú opracovávať len odborníci.

- Používajte podľa možnosti také odsávanie prachu, ktoré je pre daný materiál vhodné.
- Postarajte sa o dobré vetranie svojho pracoviska.
- Odporúčame používať masku na ochranu dýchacích ciest s filtrom triedy P2.

Dodržiavajte aj predpisy vašej krajiny týkajúce sa obrábaných materiálov.

- **Zabráňte usadzovaniu a hromadeniu prachu na pracovisku.** Prach sa môže ľahko zapáliť.

Prevádzka

Uvedenie do prevádzky

- **Dodržte napätie siete! Napätie zdroja elektrického prúdu sa musí zhodovať s údajmi na typovom štítku elektrického náradia. Elektrické náradie označené pre napätie 230 V sa môže prevádzkovať aj s napätím 220 V.**

Pri prevádzkovaní elektrického náradia na mobilných zdrojoch elektrického prúdu (generátoroch), ktoré nedisponujú dostatočnými výkonovými rezervami alebo nedisponujú žiadnym vhodným regulovaním napätia so zosilnením rozbehového prúdu, môže dôjsť k ovplyvneniu výkonu alebo k netypickému správaniu pri zapínaní.

Prosím, venujte pozornosť vhodnosti vami použitého zdroja elektrického prúdu, najmä čo sa týka sieťového napätia a frekvencie.

Zapínanie/vypínanie

Na **uvedenie elektrického náradia do prevádzky** posuňte vypínač (3) dopredu.

Na **zaaretovanie** vypínača (3) stlačte vypínač (3) ďalej dopredu tak, aby zapadol.

Na **vypnutie** elektrického náradia uvoľníte vypínač (3), príp. keď je zaaretovaný, potlačte vypínač (3) krátko vzadu nadol a potom ho uvoľníte.

- **Brúsne nástroje pred použitím skontrolujte. Brúsny nástroj musí byť bezchybne namontovaný a musí sa dať voľne otáčať. Vykonaajte skúšobný chod aspoň počas 1 minúty bez zaťaženia. Nepoužívajte žiadne poškodené, zdeformované alebo vibrujúce brúsne nástroje.** Poškodené brúsne nástroje môžu prasknúť a spôsobiť zranenia.

Ochrana pred opätovným spustením

Ochrana pred opätovným spustením zabraňuje nekontrolovanému spusteniu elektrického náradia po prerušení dodávky elektrického prúdu.

Na **opätovné uvedenie do prevádzky** dajte vypínač (3) do vypnutej pozície a znovu zapnite elektrické náradie.

Obmedzenie rozbehového prúdu

Elektronické obmedzenie rozbehového prúdu obmedzuje výkon pri zapnutí elektrického náradia a umožňuje jeho prevádzku pri istení s hodnotou 16 A.

Upozornenie: Ak sa elektrické náradie ihneď po zapnutí rozbehne s plnými otáčkami, došlo k výpadku obmedzenia rozbehového prúdu a ochrany pred opätovným spustením. Elektrické náradie je nutné bezodkladne zaslať zákazníkemu servisu, adresu si pozrite v odseku „Zákaznícka služba a poradenstvo ohľadom použitia“.

Vypnutie pri spätnom ráze

(GWS 12-125 CI / GWS 13-125 CI / GWS 13-125 CIE / GWS 15-125 CIE / GWS 15-125 Inox / GWS 17-125 CI / GWS 17-125 CIE / GWS 17-125 CIT / GWS 17-150 CI / GWS 17-125 Inox / GWS 19-125 CI / GWS 19-125 CIE / GWS 19-150 CI / GWS 19-125 CIST)



Pri náhlom ráze elektrického náradia, napr. za blokovani v reze, sa prívod prúdu k motoru elektricky preruší.

Na **opätovné uvedenie do prevádzky** dajte vypínač **(3)** do vypnutej pozície a znovu zapnite elektrické náradie.

Konštantná elektronika

(GWS 12-125 CI / GWS 13-125 CI / GWS 13-125 CIE / GWS 15-125 CIE / GWS 15-125 Inox / GWS 17-125 CI / GWS 17-125 CIE / GWS 17-125 CIT / GWS 17-150 CI / GWS 17-125 Inox / GWS 19-125 CI / GWS 19-125 CIE / GWS 19-150 CI / GWS 19-125 CIST)

Konštantná elektronika udržiava počet otáčok pri voľnobehu a pri zaťažení na približne rovnakej úrovni, a tým zabezpečuje rovnomerný pracovný výkon náradia.

Predvoľba otáčok

(GWS 13-125 CIE / GWS 15-125 CIE / GWS 15-125 Inox / GWS 17-125 CIE / GWS 17-125 CIT / GWS 17-125 Inox / GWS 19-125 CIE)

Nastavovacím kolieskom predvoľby otáčok **(4)** môžete nastaviť potrebné otáčky aj počas prevádzky. Údaje v nasledujúcej tabuľke sú odporúčanými hodnotami.

Materiál	Použitie	Pracovný nástroj	Poloha nastavovacieho kolieska
Kov	Odstraňovanie farby	Brúsny papier	2 – 3
Drevo, kov	Brúsenie kefou, odstraňovanie hrdze	Miskovitá kefa, brúsny papier	3
Kov, kameň	Brúsenie	Brúsny kotúč	4 – 6
Kov	Obrusovanie nahrubo	Brúsny kotúč	6
Kov	Rezanie	Rezací kotúč	6
Kameň	Rezanie	Diamantový rezací kotúč a vodiace sane (rezanie kameňa je povolené len s vodiacími saňami)	6

Uvedené hodnoty stupňov otáčok sú orientačné.

- **Menovité otáčky príslušenstva musia byť minimálne rovnaké ako maximálne otáčky vyznačené na elektrickom náradí.** Príslušenstvo, ktoré sa otáča rýchlejšie, ako sú jeho menovité otáčky, sa môže zlomiť a rozletieť.

Pracovné pokyny

- **Pred všetkými prácami na elektrickom náradí vyťahnite sieťovú zástrčku zo zásuvky.**
- **Pozor pri vytváraní drážok do nosných stien, pozrite si odsek „Upozornenia týkajúce sa statiky“.**
- **Obrobok upnite, pokiaľ bezpečne neleží pôsobením vlastnej hmotnosti.**
- **Elektrické náradie nezaťažujte tak intenzívne, že dôjde k jeho zastaveniu.**
- **Po veľkom zaťažení nechajte elektrické náradie ešte niekoľko minút spustené pri voľnobežnom chode, aby sa vkladací nástroj ochladil.**
- **Nepoužívajte toto elektrické náradie so stojanom na rozbrusovanie.**
- **Nedotýkajte sa brúsnych a rezacích kotúčov, kým neochladnú.** Kotúče sú pri práci veľmi horúce.

Vejárovitý brúsny kotúč

S vejárovitým brúsnym kotúčom (príslušenstvo) môžete opracovávať aj zvlnené povrchy a profily. Vejárovité brúsne kotúče majú podstatne dlhšiu životnosť, nižšiu úroveň hluku a nižšie teploty pri brúsení ako bežné brúsne kotúče.

Obrusovanie nahrubo

- **Nikdy nepoužívajte na obrusovanie nahrubo rezacie kotúče.**

Uhľom priloženia 30° až 40° získate pri obrusovaní nahrubo ten najlepší výsledok pri práci. Elektrickým náradím pohybujte sem a tam, s aplikovaním mierneho tlaku. Obrobok sa tak príliš nezohreje, nesfarbí sa a nevzniknú ryhy.

Rezanie kovu

- **Pri rezaní s brúsnymi prostriedkami so spojivom používajte vždy ochranný kryt na rezanie (6).**

Pri rozbrusovaní pracujte s miernym posúvaním, ktoré je prispôbené obrábanému materiálu. Nevytvárajte žiadny tlak na rezací kotúč, nevzpriečte ho a nevykonávajte ani oscilčný pohyb.

Dobiehajúce rezacie kotúče nebrzdite bočným protitlakom.

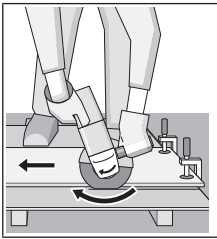

Elektrické náradie musí byť vždy vedené protibežne. Inak hrozí nebezpečenstvo, že bude **nekontrolovane** vytlačené z rezu. Pri rezaní profilov a štvorhranných rúr je najlepšie priloženie na najmenšom priereze.

Rezanie kameňa

- ▶ **Pri rezaní do kameňa sa postarajte o dostatočné odsávanie prachu.**
- ▶ **Používajte masku na ochranu proti prachu.**
- ▶ **Elektrické náradie sa smie používať iba na rezanie/brúsenie nasucho.**

Na rezanie kameňa je najlepšie používať diamantový rezací kotúč.

Pri použití odsávacieho krytu na rezanie s vodiacimi sánkami (**18**) musí byť vysávač schválený na vysávanie prachu z kameňa. Firma Bosch ponúka vhodné vysávače.

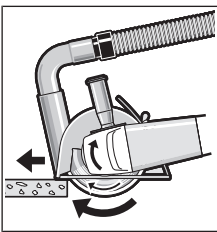

Zapnite elektrické náradie a priložte ho prednou časťou vodiacich sánok na obrobok. Posúvajte elektrické náradie s miernym posúvaním, prispôbeným opracovávanému materiálu. Pri rezaní mimoriadne tvrdých materiálov, napríklad betónu s veľkým obsa-

hom kameňov, sa môže diamantový rezací kotúč prehriať a tým poškodiť. Veniec iskier, ktorý sa vytvára na obvode diamantového rezacieho kotúča, na to výrazne upozorňuje. V takomto prípade rezanie prerušte a nechajte diamantový rezací kotúč krátky čas bežať pri voľnobežnom chode, pri najvyšších otáčkach, aby sa ochladil.

Badateľne pomalší postup pri práci a veniec iskier na obvode kotúča, sú príznakom zatupeného diamantového rezacieho kotúča. Ten sa dá opäť nabrúsiť krátkymi rezními do abrazívneho materiálu, napríklad do vápencového pieskovca.

Upozornenia týkajúce sa statiky

Drážky v nosných stenách podliehajú norme DIN 1053, časť 1 alebo ustanoveniam špecifickým pre jednotlivé krajiny. Tieto predpisy treba bezpodmienečne dodržať. Pred začatím práce si privoľajte na pomoc zodpovedného statika, architekta alebo príslušné vedenie stavby.

Údržba a servis

Údržba a čistenie

- ▶ **Pred všetkými prácami na elektrickom náradí vyťiahnite sieťovú zástrčku zo zásuvky.**

- ▶ **Elektrické náradie a jeho vetracie štrbiny udržiavajte vždy v čistote, aby ste mohli pracovať dobre a bezpečne.**
- ▶ **Pri extrémnych podmienkach používania vždy podľa možnosti použite odsávacie zariadenie. Vetracie štrbiny často vyfukujú a predrad'te prúdový chránič (PRCD).** Pri obrábaní kovov sa môže vo vnútri elektrického náradia usádzať vodivý prach. To môže mať negatívny vplyv na ochrannú izoláciu elektrického náradia.

Príslušenstvo skladujte a ošetrte starostlivo.

Ak je potrebná výmena pripájacieho vedenia, musí ju vykonať **Bosch** alebo niektoré autorizované stredisko služieb zákazníkom pre elektrické náradie **Bosch**, aby sa zabránilo ohrozeniam bezpečnosti.

Zákaznícka služba a poradenstvo ohľadom použitia

Servisné stredisko Vám odpovie na otázky týkajúce sa opravy a údržby Vášho produktu ako aj náhradných dielov. Rozkladové výkresy a informácie o náhradných dieloch nájdete tiež na: www.bosch-pt.com

V prípade otázok týkajúcich sa našich výrobkov a príslušenstva Vám ohotne pomôže poradenský tím Bosch.

V prípade akýchkoľvek otázok a objednávok náhradných dielov uvádzajte bezpodmienečne 10-miestne vecné číslo uvedené na typovom štítku výrobku.

Slovakia

Na www.bosch-pt.sk si môžete objednať opravu vášho stroja alebo náhradné diely online.

Tel.: +421 2 48 703 800

Fax: +421 2 48 703 801

E-Mail: servis.naradia@sk.bosch.com

www.bosch-pt.sk

Ďalšie adresy servisov nájdete na:

www.bosch-pt.com/serviceaddresses

Likvidácia

Elektrické náradie, príslušenstvo a obaly treba odovzdať na ekologickú recykláciu.



Nevyhadzujte elektrické náradie do bežného odpadu z domácnosti!

Len pre krajiny EÚ:

Podľa európskej smernice 2012/19/EÚ o odpade z elektrických a elektronických zariadení a podľa jej transpozície do národného práva sa musí už nepoužiteľné elektrické náradie zbierať separovane a odovzdať na ekologickú recykláciu.

Magyar

Biztonsági tájékoztató

Általános biztonsági előírások az elektromos kéziszerszámokhoz

▲ FIGYELMEZ-TETÉS Olvassa el valamennyi biztonsági előírást és valamennyi utasítást. A következőkben leírt előírások betartásának elmulasztása áramütéshez, tűzhöz és/vagy súlyos testi sérülésekhez vezethet.

Kérjük a későbbi használatra gondosan őrizze meg ezeket az előírásokat.

Az alább alkalmazott "elektromos kéziszerszám" fogalom a hálózati elektromos kéziszerszámokat (hálózati csatlakozó kábelrel) és az akkumulátoros elektromos kéziszerszámokat (hálózati csatlakozó kábel nélkül) foglalja magában.

A munkaterület biztonsága

- ▶ **Tartsa tisztán és jól megvilágítva a munkaterületet.** A zsúfolt vagy sötét területeken gyakrabban következnek be balesetek.
- ▶ **Ne dolgozzon a berendezéssel olyan robbanásveszélyes környezetben, ahol éghető folyadékok, gázok vagy por van.** Az elektromos kéziszerszámok szikrákat keltenek, amelyek a port vagy a gőzöket meggyújthatják.
- ▶ **Tartsa távol a gyerekeket és a nézelődőket, ha az elektromos kéziszerszámot használja.** Ha elvonják a figyelmét, elvesztheti az uralmát a berendezés felett.

Elektromos biztonsági előírások

- ▶ **A készülék csatlakozó dugójának bele kell illeszkednie a dugaszolóaljzatba. A csatlakozó dugót semmilyen módon sem szabad megváltoztatni. Védőföldeléssel ellátott készülékek esetében ne használjon csatlakozó adaptert.** A változtatás nélküli csatlakozó dugók és a megfelelő dugaszoló aljzatok csökkentik az áramütés kockázatát.
- ▶ **Kerülje el a földelt felületekkel való érintkezést, mint például csövek, fűtőtestek, kályhák és hűtőgépek.** Az áramütés veszélye megnövekszik, ha a teste földelve van.
- ▶ **Tartsa távol az elektromos kéziszerszámot az esőtől és a nedvességtől.** Ha víz jut be egy elektromos kéziszerszámba, az megnöveli az áramütés veszélyét.
- ▶ **Ne használja a kábelt a rendeltetésétől eltérő célokra. Sohase vigye vagy húzza az elektromos kéziszerszámot a kábelnél fogva, valamint sose húzza ki a csatlakozót a kábelnél fogva a dugaszoló aljzataból. Tartsa távol a kábelt hőforrásoktól, olajtól, éles sarkoktól és élektől, valamint mozgó gépalkatrészekről.** A megrongálódott vagy csomókkal teli kábel megnöveli az áramütés veszélyét.
- ▶ **Ha egy elektromos kéziszerszámmal a szabadban dolgozik, csak kültéri hosszabbítót használjon.** A szabadban való használatra engedélyezett kábel használata csökkenti az áramütés veszélyét.

- ▶ **Ha nem lehet elkerülni az elektromos kéziszerszám nedves környezetben való használatát, alkalmazzon hibaáram-védőkapcsolót.** A hibaáram-védőkapcsoló alkalmazása csökkenti az áramütés kockázatát.

Személyes biztonság

- ▶ **Munka közben mindig figyeljen, ügyeljen arra, amit csinál és megfontoltan dolgozzon az elektromos kéziszerszámmal. Ne használja a berendezést ha fáradt vagy kábítószert, alkohol, esetleg gyógyszer hatása alatt áll.** Egy pillanatnyi figyelmetlenség a szerszám használata közben komoly sérülésekhez vezethet.
- ▶ **Viseljen védőfelszerelést. Viseljen mindig védőszemüveget.** A védőfelszerelések, mint porvédő álarc, csúszásbiztos védőcipő, védősapka és fülvédő használata az elektromos kéziszerszám használatának jellegének megfelelően csökkenti a személyi sérülések kockázatát.
- ▶ **Kerülje el a készülék akaratlan üzembe helyezését. Győződjön meg arról, hogy az elektromos kéziszerszám ki van kapcsolva, mielőtt beköti az áramforrást és/vagy az akkumulátort, valamint mielőtt felemelé és vinni kezdené az elektromos kéziszerszámot.** Ha az elektromos kéziszerszám felemelése közben az ujját a kapcsolón tartja, vagy ha a készüléket bekapcsolt állapotban csatlakoztatja az áramforráshoz, az baleset vezethet.
- ▶ **Az elektromos kéziszerszám bekapcsolása előtt okvetlenül távolítsa el a beállítószerszámokat vagy csavarulcsokat.** Az elektromos kéziszerszám forgó részeiben felejtett beállítószerszám vagy csavarulcsok sérüléseket okozhat.
- ▶ **Ne becsülje túl önmagát. Ügyeljen arra, hogy mindig biztosan álljon és az egyensúlyát megtartsa.** Így az elektromos kéziszerszám felett váratlan helyzetekben is jobban tud uralkodni.
- ▶ **Viseljen megfelelő ruházatot. Ne viseljen bő ruhát vagy ékszereket. Tartsa távol a haját, a ruháját és a kesztyűjét a mozgó részekről.** A bő ruhát, az ékszereket és a hosszú haját a mozgó alkatrészek magukkal rántathatják.
- ▶ **Ha az elektromos kéziszerszámmal fel lehet szerelni a por elszívásához és összegyűjtéséhez szükséges berendezéseket, ellenőrizze, hogy azok megfelelő módon hozzá vannak kapcsolva a készülékhez és rendeltetésüknek megfelelően működnek.** A porgyűjtő berendezés használata csökkenti a munka során keletkező por veszélyes hatásait.

Az elektromos kéziszerszámok gondos kezelése és használata

- ▶ **Ne terhelje túl a berendezést. A munkájához csak az arra szolgáló elektromos kéziszerszámot használja.** A megfelelő elektromos kéziszerszámmal a megadott teljesítménytartományon belül jobban és biztonságosabban lehet dolgozni.
- ▶ **Ne használjon olyan elektromos kéziszerszámot, amelynek a kapcsolója elromlott.** Minden olyan elektromos kéziszerszám, amelyet nem lehet sem be-, sem ki-csatolni, veszélyes és meg kell javíttatni.

- ▶ **Húzza ki a csatlakozó dugót a dugaszolóaljzatból és/vagy az akkumulátort az elektromos kéziszerszámból, mielőtt az elektromos kéziszerszámon beállítási munkákat végez, tartozékokat cserél vagy a szerszámot tárolásra elteszi.** Ezek az elővigyázatossági intézkedések meggátolják a szerszám akaratlan üzembe helyezését.
 - ▶ **A használaton kívüli elektromos kéziszerszámokat olyan helyen tárolja, ahol azokhoz gyermekek nem férhetnek hozzá. Ne hagyja, hogy olyan személyek használják az elektromos kéziszerszámot, akik nem ismerik a szerszámot, vagy nem olvasták el ezt az útmutatót.** Az elektromos kéziszerszámok veszélyesek, ha azokat gyakorlatlan személyek használják.
 - ▶ **Az elektromos kéziszerszámokat gondosan ápolja. Ellenőrizze, hogy a mozgó alkatrészek kifogástalanul működnek-e, nincsenek-e beszorulva, illetve nincsenek-e eltörve vagy megrongálódva olyan alkatrészek, amelyek hatással lehetnek az elektromos kéziszerszám működésére. A berendezés megrongálódott részeit a készülék használatát előtt javíttassa meg.** Sok olyan baleset történik, amelyet az elektromos kéziszerszám nem megfelelő karbantartására lehet visszavezetni.
 - ▶ **Tartsa tisztán és éles állapotban a vágószerszámokat.** Az éles vágóélékkel rendelkező, gondosan ápolott vágószerszámok ritkábban ékelődnek be és könnyebben lehet őket vezetni és irányítani.
 - ▶ **Az elektromos kéziszerszámokat, tartozékokat, szerszámbiteket stb. csak ezen kezelési utasításoknak megfelelően használja. Vegye figyelembe a munkakörülményeket valamint a kivitelezendő munka sajátosságait.** Az elektromos kéziszerszám eredeti rendeltetésétől eltérő célokra való alkalmazása veszélyes helyzeteket eredményezhet.
- Szerviz**
- ▶ **Az elektromos kéziszerszámot csak szakképzett személyzet kizárólag eredeti pótalkatrészek felhasználásával javíthatja.** Ez biztosítja, hogy az elektromos kéziszerszám biztonságos maradjon.
- Biztonsági előírások sarokcsiszolókhöz**
- Biztonsági előírások csiszolóshoz, csiszolópapírral végzett csiszoláshoz, drótkéfével végzett munkákhoz vagy csiszolással végzett vágási munkákhoz**
- ▶ **Ez az elektromos kéziszerszám csiszológépként, csiszolópapíros csiszológépként, drótkéféként vagy daraboló szerszámként való használatra van előírnyozva. Olvassa el valamennyi biztonsági tájékoztatót, előírást, illusztrációt és adatot, amelyet az elektromos kéziszerszámmal együtt megkapott.** Az alábbiakban felsorolt előírások betartásának elmulasztása áramütésekhez, tűzhöz és/vagy súlyos testi sérülésekhez vezethet.
 - ▶ **Ezzel az elektromos kéziszerszámmal polírozási műveletek végrehajtását nem javasoljuk.** Az elektromos kéziszerszám rendeltetésétől eltérő célokra való használata veszélyes és személyi sérülésekhez vezethet.
- ▶ **Ne használjon olyan tartozékokat, amelyeket a gyártó ehhez az elektromos kéziszerszámmal nem irányzott elő és nem javasolt.** Az a tény, hogy a tartozékok rögzítési módja az elektromos kéziszerszámmal, nem garantálja annak biztonságos alkalmazását.
 - ▶ **A betétszerszám megengedett fordulatszámának legalább akkorának kell lennie, mint az elektromos kéziszerszámon megadott legnagyobb fordulatszám.** A megengedettnél gyorsabban forgó betétszerszámok szét-törhetnek és kirepülhetnek.
 - ▶ **A betétszerszám külső átmérőjének és vastagságának meg kell felelnie az Ön elektromos kéziszerszáman megadott méreteknél.** A hibásan méretezett betétszerszámokat nem lehet megfelelően lefedni vagy irányítani.
 - ▶ **A menetes betéttel ellátott betét szerszámok menetének meg kell felelnie az orsó menetének. A karima segítségével befogásra kerülő betét szerszámok esetén a betétszerszám furatátmérőjének pontosan meg kell felelnie a karima befogási átmérőjének.** Az olyan tartozékok, amelyek nem kerülnek pontosan rögzítésre az elektromos kéziszerszámmal, egyenletlenül forognak, erősen berezegnek és a készülék feletti uralom megszűnéséhez vezethetnek.
 - ▶ **Ne használjon megrongálódott tartozékokat. Vizsgálja meg minden egyes használat előtt a tartozékokat, pl. a csiszolókorongokat: ellenőrizze, nem pattogzott-e le és nem repedt-e meg a csiszolókorong, nincse-e eltörve, megrepedve, vagy nagy mértékben elhasználódva a csiszolófényér, nincsenek-e a drótkéfében kilazult, vagy eltört drótok. Ha az elektromos kéziszerszám vagy a tartozék leesik, vizsgálja felül, nem rongálódott-e meg, vagy használjon egy hibátlan betét szerszámot. Miután ellenőrizte, majd behelyezte a készülékbe a tartozékokat, Ön és a környezetében lévő személyek is tartózkodjanak a forgó betétszerszám síkján kívül és járassa egy percig az elektromos kéziszerszámot a legnagyobb üresjáratú fordulatszámra. A megrongálódott tartozékok ezalatt a próbaidő alatt általában már széttörnek.**
 - ▶ **Viseljen védőfelszerelést. Használjon az alkalmazásnak megfelelő teljes védőálarcot, szemvédőt vagy védőszemüveget. Viseljen a helyzethez szükséges, megfelelő porvédő álarcot, zajtompító fülvédőt, védőkesztyűt és műhelykötényt, amely védelmet nyújt a csiszolószerszám- és anyagrészcseccskékkel szemben.** A védőszemüvegnek garantálnia kell a különböző műveletek során kirepülő idegen anyagok szembejutásának megakadályozását. A por- vagy védőálarcnak alkalmasnak kell lennie a használat során keletkező por és egyéb részecskék kiszűrésére. Ha túlzottan hosszú ideig van kitéve az erős zajhatásnak, elvesztheti a hallását.
 - ▶ **Ügyeljen arra, hogy minden más személy biztonságos távolságban maradjon az Ön munkaterületétől. Minden munkaterületre belépő személynek védőfelszerelést kell viselnie.** A munkadarab letört részei vagy a szét-tört betétszerszámok kirepülhetnek és a közvetlen munkaterületen kívül is személyi sérülést okozhatnak.

- ▶ **Az elektromos kéziszerszámot csak a szigetelt markolatfelületeknél fogja, főleg ha olyan műveletet hajt végre, melynek során a vágó tartozék rejtett vezetékhez vagy az elektromos kéziszerszám saját tápvezetékéhez érhet.** Ha a vágó tartozék egy feszültség alatt álló vezetékhez ér, az elektromos kéziszerszám fedetlen fémrészei szintén feszültség alá kerülhetnek és áramütéshez vezethetnek.
- ▶ **Tartsa távol a hálózati csatlakozó kábelt a forgó betétszerszámoktól.** Ha elveszíti az uralmát az elektromos kéziszerszám felett, az átvághatja, vagy bekaphatja a hálózati csatlakozó kábelt és az Ön keze vagy karja is a forgó betét szerszámhoz érhet.
- ▶ **Sohase tegye le az elektromos kéziszerszámot, mielőtt a betétszerszám teljesen leállna.** A forgásban lévő betét szerszám megérinthesi a felületet, és Ön ennek következtében könnyen elvesztheti az uralmát az elektromos kéziszerszám felett.
- ▶ **Ne járassa az elektromos kéziszerszámot, miközben azt a kezében tartja.** A forgó betét szerszám egy véletlen érintkezés során bekaphatja a ruháját és a betét szerszám belefűródhat a testébe.
- ▶ **Tisztítsa rendszeresen az elektromos kéziszerszáma szellőzőnyílásait.** A motor ventilátora beszívja a port a házba, és nagyobb mennyiségű fémpor felhalmozódása elektromos kisüléshez / áramütéshez vezethet.
- ▶ **Ne használja az elektromos kéziszerszámot éghető anyagok közelében.** A szikrák ezeket az anyagokat meggyújthatják.
- ▶ **Ne használjon olyan betétszerszámokat, amelyek alkalmazásához folyékony hűtőanyagra van szükség.** Víz és egyéb folyékony hűtőanyagok alkalmazása halálos áramütéshez vezethet.

Visszarúgás és az ezzel kapcsolatos figyelmeztetések

A visszarúgás a beszorult vagy elakadt forgó szerszámot (például csiszolókorong, csiszoló tányér, drótkéfe vagy egyéb más tartozék) hirtelen reakciója. A beékelődés vagy beszorulás a forgó alkatrész hirtelen leállításához vezet, amely az irányíthatatlanná vált elektromos kéziszerszámot az elakadás időpontjában fennálló forgási irányval szembeni irányba felgyorsítja.

Ha például egy csiszolókorong beékelődik, vagy elakad a megmunkálásra kerülő munkadarabban, a csiszolókorongnak a munkadarabba merülő éle leáll és így a csiszolókorong kiugorhat vagy visszarúghat. A csiszolókorong a kezelő személy irányába vagy attól ellentétes irányba ugrik, attól függően, hogy a korong milyen irányba forgott a beszoruláskor. A csiszolókorongok ilyen feltételek mellett el is törhetnek.

A visszarúgás az elektromos kéziszerszám hibás vagy helytelen használatának következménye, amely az alábbiakban leírásra kerülő megfelelő biztonsági intézkedések betartásával elkerülhető.

- ▶ **Tartsa szorosan az elektromos kéziszerszámot, és vegyen fel olyan stabil helyzetet, amelyben ellen tud állni a visszarúgási erőnek.** Mindig használja a pótfogantyút, ha van, hogy a lehető legjobban tudjon uralkodni a visszarúgási erő felett, illetve indításkor a reakciós

nyomaték felett. A kezelő személy megfelelő óvintézkedések megtételével uralkodni tud a visszarúgás és reakcióerő felett.

- ▶ **Sohase vigye a kezét a forgó tartozék közelébe.** A tartozék visszarúgás esetén a kezéhez érhet.
- ▶ **Olyan pozícióig vegyen fel és helyezkedjen a szerszám használata közben, hogy ha esetleg az visszarúgna, Ön ne sérüljön.** A visszarúgás az elektromos kéziszerszámot a csiszolókorong leblokkolási pontban fennálló forgásirányával ellentétes irányba hajtja.
- ▶ **A sarkok és élek közelében különösen óvatosan dolgozzon. Akadályozza meg, hogy a tartozék lepattanjon a munkadarabról, vagy beékelődjön a munkadarabba.** A forgó tartozék a sarkoknál, éléknél és lepattanás esetén könnyen beékelődik. Ez a készülék feletti uralom elvesztéséhez, vagy visszarúgáshoz vezet.
- ▶ **Sose szereljen fel az elektromos kéziszerszámra fafűrészlapot, vagy fogazott fűrészlapot.** Az ilyen szerszámbeállítások gyakran visszarúgáshoz vezetnek, illetve az uralom elvesztéséhez az elektromos kéziszerszám felett.

Biztonsági előírások a csiszoláshoz és a csiszolással végzett vágási műveletekhez

- ▶ **Csak az Ön elektromos kéziszerszámához javasolt csiszolókorong típusokat és a kiválasztott koronghoz kialakított védőburát használja.** Az olyan korongok, amelyekre az elektromos kéziszerszám nincs méretezve, nem lehet megfelelően lefedni, ne használja, mivel nem biztonságosak.
- ▶ **A besüllyesztett középpontú csiszolókorong csiszoló felületének a védőbúra ajkai által meghatározott sík alatt kell lennie.** Egy helytelenül felszerelt korongot, amely kiáll a védőbúra ajka alól, nem lehet megfelelően lefedni.
- ▶ **A védőburának biztonságosan hozzá kell lennie erősítő az elektromos kéziszerszámhoz és a maximális biztonságot nyújtó megfelelő helyzetben kell lennie, hogy a korongnak csak a lehető legkisebb része maradjon fedetlenül a kezelő felé.** A védőbúra segít megvédeni a kezelőt a korong kirepülő részeitől, a kerék akaratlan megérintésétől és a szikráktól, amelyek meggyújthatják a ruháját.
- ▶ **A korongokat csak a javasolt alkalmazási módoknak megfelelően használja. Példa: Sohase csiszoljon egy hasítókorong oldalsó felületével.** A hasítókorongok úgy vannak méretezve, hogy az anyagot a korong élével munkálják meg; ellenkező esetben a csiszolótestekre ható oldalirányú erő a korong töréséhez vezethet.
- ▶ **Mindig csak sértetlen és az alkalmazásra kerülő korongnak megfelelő méretű és alakú karimákat használjon.** A megfelelő karimák megtámasztják a korongot és csökkentik a korongtörés lehetőségét. A hasítókorongokhoz szükséges karimák eltérhetnek a csiszolókorongokhoz használt karimáktól.
- ▶ **Ne használjon olyan elkopott korongokat, amelyek nagyobb elektromos kéziszerszámon való alkalmazásra vannak méretezve.** A nagyobb elektromos kéziszerszá-

mokhoz előírányzott korongok a kisebb elektromos kéziszerszám magasabb forgási sebességéhez nem használhatóak mert széttréhetnek.

Kiegészítő biztonsági előírások a csiszolással végzett vágási műveletekhez

- ▶ **Ne "ékelje" be a hasítókorongot és ne gyakoroljon rá túl nagy nyomást. Ne próbáljon meg túlságosan mélyet vágni.** A korong túlzott terhelése megnöveli az igénybevételt, a korong a vágásban könnyebben oldalra fordul és beékelődik, ennek következtében megnövekszik a visszarúgás és a korongtörés valószínűsége.
- ▶ **Kerülje el a testével a forgó korong síkját és a korong mögötti tartományt.** Ha a hasítókorong a munkadarabban Öntől eltávolodva mozog, akkor az elektromos kéziszerszám a forgó koronggal visszarúgás esetén közvetlenül Ön felé pattanhat.
- ▶ **Ha a korong szorul, vagy ha Ön bármely okból megszakítja a munkát, kapcsolja ki a készüléket és tartsa azt mozdulatlanul, amíg a korong teljesen leáll. Sose próbálja meg kihúzni a még forgásban lévő hasítókorongot a vágásból, mert ez visszarúgáshoz vezethet.** Mérje fel és szüntesse meg a beékelődés vagy a leblokkolás okát.
- ▶ **Ne indítsa újra a műveletet, ha a korong még benne van a munkadarabban. Várja meg, amíg a korong ismét eléri a teljes sebességét és óvatosan vezesse be a munkadarabra, a vágási vonalba.** Ha az elektromos kéziszerszámot úgy indítja újra, hogy a korong benne van a munkadarabban, akkor a korong beékelődhet, elmozdulhat, vagy a gép visszarúghat.
- ▶ **A kerék beékelődésének és a visszarúgásnak a megelőzésére a lemezeket és a nagyobb méretű munkadarabokat támassza alá.** A nagyobb munkadarabok a saját súlyuk alatt meghajolhatnak. A munkadarabot mind a vágási vonal közelében, mind a munkadarab szélénél a korong mindkét oldalán alá kell támasztani.
- ▶ **Ha falban, vagy más be nem látható területen hoz létre "táska alakú beszúrást", járjon el különös óvatossággal.** Az anyagba behatoló hasítókorong gáz- vagy vízvezetékekbe, elektromos vezetékekbe vagy más tárgyakra ütközhet, amelyek visszarúgást okozhatnak.

Biztonsági előírások a csiszolópapírral történő csiszoláshoz

- ▶ **Ne használjon túlságosan nagy méretű csiszolópapírt. A csiszolópapír kiválasztásakor tartsa be a gyártó javaslatait.** A csiszolótányéron túl kilógó csiszolólapok mélyi sérülést okozhatnak, valamint a csiszolólapok megrepedését, szakadását okozhatják, esetlegesen visszarúgáshoz vezethetnek.

Biztonsági előírások a drótkéfével végzett munkákhoz

- ▶ **Vegye figyelembe, hogy a drótkéféből a rendeltetészerű használat közben is kihullanak a drót sórték. Ne terhelje túl a drótokat a kefére gyakorolt nagy nyomással.** A kihulló drót sórték könnyen áthatolhatnak a könnyebb ruhákon és/vagy a bőrön.

- ▶ **Ha a drótkéfével végzett munkához védőbúra alkalmazása javasolt, akkor gondoskodjon arról, hogy se a korong, se a drótok ne érhessenek hozzá a védőbúrához.**

A korong vagy a kefe átmérője a terhelés és a centrifugális erő következtében megnövekedhet.

Kiegészítő biztonsági előírások

Viseljen védőszemüveget.



- ▶ **A rejtett vezetékek felkutatásához használjon arra alkalmas fémkereső készüléket, vagy kérje ki a helyi energiaellátó vállalat tanácsát.** Ha egy elektromos vezeték a berendezéssel megérint, az tűzhöz és áramütéshez vezethet. Egy gázvezeték megromlása robbanást eredményezhet. Ha egy vízvezeték szakít meg, anyagi károk keletkeznek, vagy áramütést okozhat.
- ▶ **Ne érjen hozzá a csiszoló- és darabolókorongokhoz, amíg le nem hűltek.** A korongok a munka során igen erősen felforrósodnak.
- ▶ **Ha az áramellátás (például feszültségkiesés, vagy a hálózati csatlakozó dugó kihúzása következtében) megszakad, oldja fel és állítsa át a KI helyzetbe a be/ki-kapcsolót.** Így meg lehet előzni egy akaratlan újraindítást.
- ▶ **A megmunkálásra kerülő munkadarabot megfelelően rögzítse.** Egy befogó szerkezettel vagy satuval rögzített munkadarab biztonságosabban van rögzítve, mintha csak a kezével tartaná.

A termék és a teljesítmény leírása



Olvassa el az összes biztonsági figyelmeztetést és előírást. A biztonsági előírások és utasítások betartásának elmulasztása áramütéshez, tűzhöz és/vagy súlyos sérülésekhez vezethet.

Kérjük, vegye figyelembe a Használati Utasítás első részében található ábrákat.

Rendeltetészerű használat

Ez az elektromos kéziszerszám fém- és kőanyagok víz alkalmazása nélkül való darabolására, nagyoló csiszolására és kefézésére, valamint kövek gyémántbetétes magfúróval való, víz alkalmazása nélküli fúrására szolgál.

Kötött csiszolóanyagokkal való daraboláshoz egy a darabolásra szolgáló speciális védőbúrát kell használni.

Kőben végzett darabolási munkákhoz megfelelő porleszívásról kell gondoskodni.

A megengedett csiszolószerszámokkal az elektromos kéziszerszámot csiszolópapíros csiszolásra is lehet használni.

Az elektromos kéziszerszámot beton csiszolására nem szabad használni.

Az ábrázolásra kerülő komponensek

A készülék ábrázolásra kerülő komponenseinek sorszámozása az elektromos kéziszerszámnak az ábra-oldalon található képére vonatkozik.

- (1) Védőbúra reteszelés feloldó kar
- (2) Orsó reteszelő gomb
- (3) Be-/kikapcsoló
- (4) Fordulatszám előválasztó szabályozókerék (GWS 13-125 CIE / GWS 15-125 CIE / GWS 15-125 Inox / GWS 17-125 CIE / GWS 17-125 CIT / GWS 17-125 Inox / GWS 19-125 CIE)
- (5) Pótfogantyú (szigetelt fogantyú-felület)
- (6) Védőbúra daraboláshoz^{a)}
- (7) Védőbúra csiszoláshoz
- (8) Elszívó búra csiszoláshoz^{a)}
- (9) Befogó karima O-gyűrűvel
- (10) Keményfém csészealakú csiszolótárcsa^{a)}

- (11) Csiszolókorong^{a)}
- (12) Darabolótárcsa^{a)}
- (13) Gyorsbefogó anyja **SDS-clic**^{a)}
- (14) Befogó anyja
- (15) Kétkörmös kulcs a befogó anyához^{a)}
- (16) Csiszolótengely
- (17) Fogantyú (szigetelt fogantyú-felület)
- (18) Elszívó búra daraboláshoz vezetőszánnal^{a)}
- (19) Gyémántszegmenses daraboló tárcsa^{a)}
- (20) Kézvédő^{a)}
- (21) Csészealakú kefe^{a)}
- (22) Gumi csiszolótányér^{a)}
- (23) Csiszolópapír^{a)}
- (24) Hengeres anyja^{a)}
- (25) Gyémántszegmenses magfúró^{a)}

a) A képeken látható vagy a szövegben leírt tartozékok részben nem tartoznak a standard szállítmányhoz. Tartozék-programunkban valamennyi tartozék megtalálható.

Műszaki adatok

Sarokcsiszoló	GWS	9-115	9-125	11-125	12-125 CI	12-125 CI
Rendelési szám		3 601 G9B 0..	3 601 G9C 0..	3 601 G9D 0..	3 601 G93 06.	3 601 G93 0G.
Névleges felvett teljesítmény	W	900	900	1100	1150	1200
Leadott teljesítmény	W	530	530	740	530	640
Névleges fordulatszám	perc ⁻¹	11500	11500	11500	11500	11500
Fordulatszám beállítási tartomány	perc ⁻¹	-	-	-	-	-
Max. csiszolókorong-átmérő	mm	115	125	125	125	125
A csiszolótengely menete		M 14	M 14	M 14	M 14	M 14
A csiszolótengely menet max. hossza	mm	22,2	22,2	22,2	22,2	22,2
A fordulatszám előválasztása		-	-	-	-	-
Konstanselektronika		-	-	-	●	●
Újraindulás elleni védelem		●	●	●	●	●
Indítási áram korlátozás		●	●	●	●	●
Visszarugási kikapcsolás		-	-	-	●	●
Súly az „EPTA-Procedure 01:2014” (2014/01 EPTA-eljárás) szerint						
- Rezgésállapító pótfogantyúval	kg	2,1	2,1	2,3	2,3	2,3
- Standard pótfogantyúval	kg	2,0	2,0	2,2	2,2	2,2
Érintésvédelmi osztály		□/II	□/II	□/II	□/II	□/II

A adatok 230 V hálózati feszültségre [U] vonatkoznak. Ettől eltérő feszültségek és külön egyes országok számára készült kivitelek esetén ezek az adatok változhatnak.

Sarokcsiszoló	GWS	13-125 CI	13-125 CIE	15-125 CIE	15-125 Inox
Rendelési szám		3 601 G9E 0..	3 601 G9F 0..	3 601 G96 0..	3 601 G9X 0..
Névleges felvett teljesítmény	W	1300	1300	1500	1500
Leadott teljesítmény	W	700	700	820	820
Névleges fordulatszám	perc ⁻¹	11500	11500	11500	7500
Fordulatszám beállítási tartomány	perc ⁻¹	–	2800–11500	2800–11500	2200–7500
Max. csiszolókorong-átmérő	mm	125	125	125	125
A csiszoló tengely menete		M 14	M 14	M 14	M 14
A csiszoló tengely menet max. hossza	mm	22,2	22,2	22,2	22,2
A fordulatszám előválasztása		–	●	●	●
Konstanselektronika		●	●	●	●
Újraindulás elleni védelem		●	●	●	●
Indítási áram korlátozás		●	●	●	●
Visszarúgási kikapcsolás		●	●	●	●
Súly az „EPTA-Procedure 01:2014” (2014/01 EPTA-eljárás) szerint					
– Rezgéscsillapító pótfogantyúval	kg	2,3	2,3	2,4	2,4
– Standard pótfogantyúval	kg	2,2	2,2	2,3	2,3
Érintésvédelmi osztály		□/II	□/II	□/II	□/II

A adatok 230 V hálózati feszültségre [U] vonatkoznak. Ettől eltérő feszültségek és külön egyes országok számára készült kivitelek esetén ezek az adatok változhatnak.

Sarokcsiszoló	GWS	17-125 CI	17-125 CIE	17-125 CIT	17-150 CI	17-125 Inox
Rendelési szám		3 601 G9G 0..	3 601 G9H 0..	3 601 G9J 0..	3 601 G9K 0..	3 601 G9M 0..
Névleges felvett teljesítmény	W	1700	1700	1700	1700	1700
Leadott teljesítmény	W	1010	1010	1010	1010	1010
Névleges fordulatszám	perc ⁻¹	11500	11500	9300	9300	7500
Fordulatszám beállítási tartomány	perc ⁻¹	–	2800–11500	2800–9300	–	2200–7500
Max. csiszolókorong-átmérő	mm	125	125	125	150	125
A csiszoló tengely menete		M 14	M 14	M 14	M 14	M 14
A csiszoló tengely menet max. hossza	mm	22,2	22,2	22,2	22,2	22,2
A fordulatszám előválasztása		–	●	●	–	●
Konstanselektronika		●	●	●	●	●
Újraindulás elleni védelem		●	●	●	●	●
Indítási áram korlátozás		●	●	●	●	●
Visszarúgási kikapcsolás		●	●	●	●	●
Súly az „EPTA-Procedure 01:2014” (2014/01 EPTA-eljárás) szerint						
– Rezgéscsillapító pótfogantyúval	kg	2,4	2,4	2,4	2,5	2,4
– Standard pótfogantyúval	kg	2,3	2,3	2,3	2,4	2,3
Érintésvédelmi osztály		□/II	□/II	□/II	□/II	□/II

A adatok 230 V hálózati feszültségre [U] vonatkoznak. Ettől eltérő feszültségek és külön egyes országok számára készült kivitelek esetén ezek az adatok változhatnak.

Sarokcsiszoló	GWS	19-125 CI	19-125 CIE	19-150 CI	19-125 CIST
Rendelési szám		3 601 G9N 0..	3 601 G9P 0..	3 601 G9R 0..	3 601 G9S 0..

Sarokcsiszoló	GWS	19-125 CI	19-125 CIE	19-150 CI	19-125 CIST
Névleges felvett teljesítmény	W	1900	1900	1900	1900
Leadott teljesítmény	W	1220	1220	1220	1220
Névleges fordulatszám	perc ⁻¹	11500	11500	9700	7800
Fordulatszám beállítási tartomány	perc ⁻¹	–	2800–11500	–	–
Max. csiszolókorong-átmérő	mm	125	125	150	125
A csiszoló tengely menete		M 14	M 14	M 14	M 14
A csiszoló tengely menet max. hossza	mm	22,2	22,2	22,2	22,2
A fordulatszám előválasztása		–	●	–	–
Konstans elektronika		●	●	●	●
Újraindulás elleni védelem		●	●	●	●
Indítási áram korlátozás		●	●	●	●
Visszarúgási kikapcsolás		●	●	●	●
Súly az „EPTA-Procedure 01:2014” (2014/01 EPTA-eljárás) szerint					
– Rezgéscsillapító pótfogantyúval	kg	2,4	2,4	2,5	2,4
– Standard pótfogantyúval	kg	2,3	2,3	2,4	2,3
Érintésvédelmi osztály		□/II	□/II	□/II	□/II

A adatok 230 V hálózati feszültségre [U] vonatkoznak. Ettől eltérő feszültségek és külön egyes országok számára készült kivitelek esetén ezek az adatok változhatnak.

Zaj és vibráció értékek

	GWS	9-115	9-125	11-125	12-125 CI	12-125 CI
Rendelési szám		3 601 G9B 0..	3 601 G9C 0..	3 601 G9D 0..	3 601 G93 06.	3 601 G93 0G.

A zajkibocsátási értékek a **EN 60745-2-3** szabványnak megfelelően kerültek meghatározásra.

Az elektromos kéziszerszám A-értékelésű zajszintjének tipikus értéke

Hangnyomás-szint	dB(A)	90	90	91	91	91
Hangteljesítmény-szint	dB(A)	101	101	102	102	102
Szórás, K	dB	3	3	3	3	3

Viseljen fülvédőt!

Az a_n rezgési összértékek (a három irány vektorösszege) és a K szórás a **EN 60745-2-3** szabványnak megfelelően meghatározott értékei:

Felület csiszolása (nagyolás):

a_h	m/s ²	5	5	5	6	6
K	m/s ²	1,5	1,5	1,5	1,5	1,5

Csiszolólapal végzett csiszolás:

a_h	m/s ²	1,5	1,5	2	2	2
K	m/s ²	1,5	1,5	1,5	1,5	1,5

	GWS	13-125 CI	13-125 CIE	15-125 CIE	15-125 Inox
Rendelési szám		3 601 G9E 0..	3 601 G9F 0..	3 601 G96 0..	3 601 G9X 0..

A zajkibocsátási értékek a **EN 60745-2-3** szabványnak megfelelően kerültek meghatározásra.

Az elektromos kéziszerszám A-értékelésű zajszintjének tipikus értéke

Hangnyomás-szint	dB(A)	91	91	92	92
Hangteljesítmény-szint	dB(A)	102	102	103	103
Szórás, K	dB				

	GWS	13-125 CI	13-125 CIE	15-125 CIE	15-125 Inox
Viseljen fülvédőt!		3	3	3	3

Az a_h rezgési összértékek (a három irány vektorösszege) és a K szórás a **EN 60745-2-3** szabványnak megfelelően meghatározott értékei:

Felület csiszolása (nagyolás):

a_h	m/s^2	6	6	6	5
K	m/s^2	1,5	1,5	1,5	1,5

Csiszolólappal végzett csiszolás:

a_h	m/s^2	2	2	4	2
K	m/s^2	1,5	1,5	1,5	1,5

	GWS	17-125 CI	17-125 CIE	17-125 CIT	17-150 CI	17-125 Inox
Rendelési szám		3 601 G9G 0..	3 601 G9H 0..	3 601 G9J 0..	3 601 G9K 0..	3 601 G9M 0..

A zajkibocsátási értékek a **EN 60745-2-3** szabványnak megfelelően kerültek meghatározásra.

Az elektromos kéziszerszám A-értékelésű zajszintjének tipikus értéke

Hangnyomás-szint	dB(A)	92	92	91	92	92
Hangteljesítmény-szint	dB(A)	103	103	102	103	103
Szórás, K	dB	3	3	3	3	3

Viseljen fülvédőt!

Az a_h rezgési összértékek (a három irány vektorösszege) és a K szórás a **EN 60745-2-3** szabványnak megfelelően meghatározott értékei:

Felület csiszolása (nagyolás):

a_h	m/s^2	6	6	5,5	7	5
K	m/s^2	1,5	1,5	1,5	1,5	1,5

Csiszolólappal végzett csiszolás:

a_h	m/s^2	4	4	2,5	2,5	2
K	m/s^2	1,5	1,5	1,5	1,5	1,5

	GWS	19-125 CI	19-125 CIE	19-150 CI	19-125 CIST
Rendelési szám		3 601 G9N 0..	3 601 G9P 0..	3 601 G9R 0..	3 601 G9S 0..

A zajkibocsátási értékek a **EN 60745-2-3** szabványnak megfelelően kerültek meghatározásra.

Az elektromos kéziszerszám A-értékelésű zajszintjének tipikus értéke

Hangnyomás-szint	dB(A)	91	91	92	91
Hangteljesítmény-szint	dB(A)	102	102	103	102
Szórás, K	dB	3	3	3	3

Viseljen fülvédőt!

Az a_h rezgési összértékek (a három irány vektorösszege) és a K szórás a **EN 60745-2-3** szabványnak megfelelően meghatározott értékei:

Felület csiszolása (nagyolás):

a_h	m/s^2	6	6	7	5
K	m/s^2	1,5	1,5	1,5	1,5

Csiszolólappal végzett csiszolás:

a_h	m/s^2	4	4	2,5	2
K	m/s^2	1,5	1,5	1,5	1,5

Az ezen előírásokban megadott rezgési szint egy szabványban rögzített mérési módszerrel került meghatározásra és az elektromos kéziszerszámok összehasonlítására ez az érték felhasználható. Ez az érték a rezgési terhelés ideiglenes becslésére is alkalmas.

A megadott rezgésszint az elektromos kéziszerszám fő alkalmazási területein való használat során fellépő érték. Ha az elektromos kéziszerszámot más alkalmazásokra, eltérő betétszerszámokkal vagy nem kielégítő karbantartás mellett használják, a rezgésszint a fenti értéktől eltérhet. Ez az egész munkaidőre vonatkozó rezgési terhelést lényegesen megnövelheti.

A rezgési terhelés pontos megbecsüléséhez figyelembe kell venni azokat az időszakokat is, amikor a berendezés kikapcsolt állapotban van, vagy amikor be van ugyan kapcsolva, de nem kerül ténylegesen használatra. Ez az egész munkaidőre vonatkozó rezgési terhelést lényegesen csökkentheti. Hozzon kiegészítő biztonsági intézkedéseket a kezelőnek a rezgések hatása elleni védelmére, például: Az elektromos kéziszerszám és a betétszerszámok karbantartása, a kezek melegen tartása, a munkamenetek megszervezése.

Összeszerelés

Védőberendezés felszerelése

- ▶ **Az elektromos kéziszerszámon végzendő bármely munka megkezdése előtt húzza ki a csatlakozó dugót a dugaszolóaljzatból.**

Figyelem: Ha a csiszolókorong üzem közben eltört, vagy ha a védőbúra vagy az elektromos kéziszerszám felvevő egységei megrongálódtak, az elektromos kéziszerszámot azonnal el kell küldeni a Vevőszolgálatnak, a címetek lásd a „Vevőszolgálat és alkalmazási tanácsadás” fejezetben.

Védőbúra csiszolóshoz

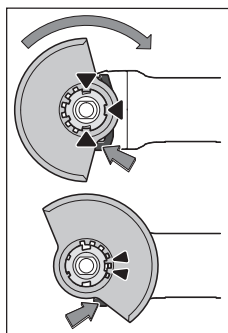

Tegye rá a (7) védőbúrát az elektromos kéziszerszám fogadó egységére, amíg a védőbúra kódoló billentyűi meg nem felelnek a fogadóegységnek. Eközben nyomja be és tartsa benyomva a (1) reteszelés feloldó kart.

Nyomja rá a (7) védőbúrát az orsónyakra, amíg a védőbúra pereme felfekszik az elektromos kéziszerszám karimájára és forgassa el a védőbúrát, amíg az jól hallhatóan bepatyan a helyére.

Állítsa be a munkamenetnek megfelelően a (7) védőbúra helyzetét. Ehhez nyomja felfelé a (1) reteszelés feloldó kart és forgassa a (7) védőbúrát a kívánt helyzetbe.

- ▶ **Mindig úgy állítsa be a (7) védőbúrát, hogy a (1) reteszelés feloldó kar mind a két bütyke beleyüljön a (7) védőbúra megfelelő bemélyedéseibe.**

- ▶ **Állítsa be úgy a (7) védőbúra helyzetét, hogy a kezelő irányába ne léphessenek ki szikrák.**
- ▶ **A (7) védőbúrának csak a (1) reteszelés feloldó kar működtetése után szabad elfordulnia! Ellenkező esetben az elektromos kéziszerszámot semmi esetre sem szabad tovább használni, hanem a vevőszolgálatnál le kell adni.**

Megjegyzés: A (7) védőbúrán elhelyezett kódoló bütykök biztosítják, hogy az elektromos kéziszerszámra csak egy hozzáillő védőbúrát lehessen felszerelni.

Elszívó búra csiszolóshoz

Festékek, lakkok és műanyagok (10) keményfém csészealakú korongokkal való, kevés porral járó csiszolásához a (8) elszívóbúrát lehet használni. A (8) elszívóóra fémek megmunkálására nem alkalmas.

A (8) elszívóbúrához egy megfelelő Bosch-porszívót lehet csatlakoztatni.

A (8) elszívóbúrát a (7) védőbúrához hasonlóan kell felszerelni. A kefés koszorú kicserélhető.

Védőbúra daraboláshoz

- ▶ **Ha kötött csiszolóanyaggal ellátott koronggal végez darabolást, használja mindig a darabolásra szolgáló (6) védőbúrát.**
- ▶ **Köben végzett darabolási munkákhoz megfelelő porleszívásról kell gondoskodni.**

A darabolásra szolgáló (6) védőbúrát ugyanúgy kell felszerelni, mint a csiszolásra szolgáló (7) védőbúrát.

Elszívó búra daraboláshoz, vezetőszánnal

A darabolásra szolgáló (18) elszívó búrát védőszánnal a csiszolásra szolgáló védőbúrához hasonlóan kell felszerelni.

Kézvédő

- ▶ **A (22) gumi csiszolótrácsával vagy a fazékkefével / legyezős csiszolókoronggal végzendő munkákhoz mindig szerelje fel a (20) kézvédőt.**

A (20) kézvédőt a (5) pótfogantyúval rögzítse.

Pótfogantyú

- ▶ **Az elektromos kéziszerszámát csak a (5) pótfogantyúval együtt használja.**
- ▶ **Ha a pótfogantyú megrongálódott, ne használja tovább az elektromos kéziszerszámot. A pótfogantyún nem szabad változtatásokat végrehajtani.**

A munkavégzési módszernek megfelelően csavarja fel a (5) pótfogantyút a hajtóműfej jobb vagy bal oldalára.

Rezgéscsillapító pótfogantyú



A munkavégzési módszernek megfelelően csavarja fel a (5) pótfogantyút a hajtóműfej jobb vagy bal oldalára.

lára.

A rezgéscsillapító pótfogantyú egy kevesebb rezgéssel jár és így kellemesebb és biztonságos munkavégzést tesz lehetővé.

- ▶ **Az elektromos kéziszerszámát csak a (5) pótfogantyúval együtt használja.**
- ▶ **A pótfogantyún ne hajtson végre semmiféle változtatást.**

Ha egy pótfogantyú megsérült, ne használja tovább.

A csiszolószerszámok felszerelése

- ▶ **Az elektromos kéziszerszámon végzendő bármely munka megkezdése előtt húzza ki a csatlakozó dugót a dugaszolóaljzatból.**

- ▶ **Ne érjen hozzá a csiszoló- és darabolókorongokhoz, amíg le nem hűltek.** A korongok a munka során igen erősen felforrósodnak.

Tisztítsa meg a (16) csiszolóorsót és valamennyi felszerelésre kerülő alkatrészt.

A csiszolószerszámok rögzítéséhez és kilazításához nyomja meg a (2) tengely reteszelőgombot, hogy ezzel reteszelve a csiszolótengelyt.

- ▶ **A tengely reteszelőgombot csak teljesen nyugalmi állapotban lévő csiszolótengely esetén szabad megnyomni.** Ellenkező esetben az elektromos kéziszerszám megrongálódhat.

Csiszoló-/darabolótárcsa

Vegye figyelembe a csiszolószerszámok méreteit. A nyílás átmérőjének illeszkednie kell a befogó karimához. Redukáló idomot, vagy adaptert nem szabad használni.

A gyémántbetétes darabolótárcsák alkalmazása során ügyeljen arra, hogy a gyémántbetétes darabolótárcsán található nyíl iránya megegyezzen az elektromos kéziszerszám forgásirányával (lásd a hajtóműfejen a forgásirányt jelző nyilat).

A szerelési sorrend az ábrás oldalon látható.

A csiszoló-/daraboló korong rögzítéséhez csavarja fel, majd a (lásd „Gyorsbefogó anya **SDS-clic**”, Oldal 221.) körmöskulccsal szorítsa meg a (14) rögzítőanyát.

- ▶ **A csiszolószerszámok felszerelése után a készülék bekapcsolása előtt győződjön meg arról, hogy a csiszolószerszám helyesen van felszerelve és szabadon forog.** Gondoskodjon arról, hogy a csiszolószerszám ne érjen hozzá a védőbúrához vagy más alkatrészekhez.

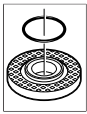

A (9) befogó karimába a központosító perem köré egy műanyag alkatrész (O-gyűrű) van behelyezve. **Ha az O-gyűrű hiányzik, vagy megrongálódott, a (9) befogó karimát a további használat előtt okvetlenül ki kell cserélni.**

Legyezős csiszolókorong

- ▶ **A legyezős csiszolókoronggal végzendő munkákhoz mindig szerelje fel a (20) kézvédőt.**

Gumi csiszolótányér

- ▶ **A (22) gumi csiszolótányérral végzendő munkákhoz mindig szerelje fel a (20) kézvédőt.**

A szerelési sorrend az ábrás oldalon látható.

Csavarja fel a (24) hengeres anyát és húzza meg szorosra a kétkörmös kulccsal.

Sarokcsiszoló/kefés tárcsa

- ▶ **A sarokcsiszolóval vagy a kefés tárcsával végzendő munkákhoz mindig szerelje fel a (20) kézvédőt.**

A szerelési sorrend az ábrás oldalon látható.

A sarokcsiszolót / kefés tárcsát annyira fel kell tudni csavarozni a csiszolótengelyre, hogy szorosan felfeküdjön a csiszolótengely menetének végén található csiszolótengely karimára. Húzza meg egy villáskulccsal szorosra a sarokcsiszolót / kefés tárcsát.

Gyorsbefogó anya **SDS-clic**

Egy egyszerű, szerszámok alkalmazása nélküli csiszolószeres-cseréhez a (14) befogó anya helyett a (13) gyorsbefogó anyát is lehet használni.

- ▶ **A (13) gyorsbefogó anyát csak csiszoló vagy daraboló tárcsákhoz szabad használni.**

Csak hibátlan, kifogástalan (13) gyorsbefogó anyát használjon.

A felcsavarozás során ügyeljen arra, hogy a (13) gyorsbefogó anya felirattal ellátott oldala ne a csiszolókorong felé mutasson; a nyílnak a (26) indexre kell mutatnia.

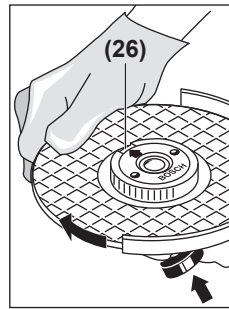

A csiszolótengely rögzítéséhez nyomja meg a (2) tengely reteszelő gombot. A gyorsbefogó anya megszorításához forgassa el erőteljesen a csiszolókorongot az óramutató járásával megegyező irányba.

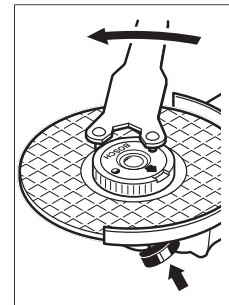







Egy előírászerűen megszorított, megrongálatlan gyorsbefogó anyát a peremes gyűrűnek az óramutató járásával ellenkező irányban való elforgatásával szabad kézzel ki lehet oldani. **Egy beszorult gyorsbefogó anya kilazítására sohasem használjon fogót, hanem csak a kétkörmös kulcsot.** A kétkörmös kulcsot az ábrán látható módon kell használni.

Megengedett csiszolószerszámok

A használati útmutatóban megnevezett összes csiszolószeres számot lehet használni.

Az alkalmazásra kerülő csiszolószerszámok megengedett fordulatszámának [perc⁻¹], illetve kerületi sebességének leg-alábbis el kell érnie az alábbi táblázatban megadott értékeket.

Ezért vegye tekintetbe a csiszolószerszám címkéjén megadott megengedett **fordulatszámot, illetve kerületi sebességet**.

	max. [mm]		[mm]		
	D	b	d	[perc ⁻¹]	[m/s]
	115	7	22,2	11500	80
	125	7	22,2	11500	80
	150	7	22,2	9300	80
	115	-	-	11500	80
	125	-	-	11500	80
	75	30	M 14	11500	45
	82	-	M 14	11500	80

A hajtóműfej elfordítása (lásd a A ábrát)

- ▶ **Az elektromos kéziszerszámon végzendő bármely munka megkezdése előtt húzza ki a csatlakozó dugót a dugaszolóaljzatból.**

A hajtóműfejet 90°-os lépésekben el lehet forgatni. Így a be-/kikapcsolót különleges munkavégzési esetekhez, például balkezes kezelők számára, egy előnyösebb helyzetbe lehet hozni.

Teljesen csavarja ki a 4 csavart. Óvatosan, **és anélkül, hogy levénne a házról**, forgassa el az új helyzetbe a hajtóműfejet. Húzza meg ismét szorosra a 4 csavart.

Por- és forgácselszívás

Az ólomtartalmú festékrétegek, egyes fajtáik, ásványok és fémek pora egészségkárosító hatású lehet. A poroknak a kezelő vagy a közelben tartózkodó személyek által történő megérintése vagy belégzése allergikus reakciókat és/vagy a légutak megbetegedését vonhatja maga után.

Egyes fapороk, például tölgy- és bükkfapороk rákkeltő hatásúak, főleg ha a faanyag kezeléséhez más anyagokat is felhasználáltak (kromát, fvédő vegyszerek). A készülékkel azbesztet tartalmazó anyagokat csak szakembereknek szabad megmunkálniuk.

- A lehetőségek szerint használjon az anyagnak megfelelő porelszívást.
- Gondoskodjon a munkahely jó szellőztetéséről.
- Ehhez a munkához célszerű egy P2 szűrőosztályú porvédő álarcot használni.

A feldolgozásra kerülő anyagokkal kapcsolatban tartsa be az adott országban érvényes előírásokat.

- ▶ **Gondoskodjon arról, hogy a munkahelyén ne gyűljen össze por.** A porok könnyen meggyulladhatnak.

Üzemeltetés

Üzembe helyezés

- ▶ **Ügyeljen a helyes hálózati feszültségre! Az áramforrás feszültségének meg kell egyeznie az elektromos kéziszerszám típusábráján található adatokkal. A 230 V-os berendezéseket 220 V hálózati feszültségről is szabad üzemeltetni.**

Ha az elektromos kéziszerszámot mobilis áramfejlesztő berendezésekről (generátorokról) üzemelteti, amelyek nem rendelkeznek elegendő teljesítmény-tartalékkal, illetve nincsenek felszerelve az indítási áramot megfelelően felerősítő feszültség szabályozóval, a teljesítmény lecsökkenhet, illetve az elektromos kéziszerszám az indításkor atipikus módon viselkedhet.

Kérjük, vizsgálja meg, hogy alkalmas-e az Ön által használt áramfejlesztő berendezés, főleg ami a hálózati feszültséget és a frekvenciát illeti.

Be- és kikapcsolás

Az elektromos kéziszerszám **üzembe helyezéséhez** tolja előre a **(3)** be-/kikapcsolót.

A **(3)** be-/kikapcsoló **bekapcsolt állapotban való reteszeléséhez** nyomja le elől a **(3)** be-/kikapcsoló t, amíg az beugrik a reteszelési helyzetbe.

Az elektromos kéziszerszám **kikapcsolásához** engedje el a **(3)** be-/kikapcsolót, illetve, ha az az adott helyzetben rögzítve van, nyomja be rövid időre, majd engedje el a **(3)** be-/kikapcsolót.

- ▶ **Minden használat előtt ellenőrizze a csiszolószerszámokat. Győződjön meg arról, hogy a csiszolószerszám helyesen van felszerelve és szabadon forog. Hajtson végre egy terhelés nélküli, legalább 1 perces próbafutást. Megrongálódott, nem kerek, vagy berezgő csiszolószerszámokat ne használjon.** A megrongálódott csiszolószerszámok széttörhetnek és sérüléseket okozhatnak.

Újraindulás elleni védelem

Az újraindulás elleni védelem az áramellátás megszakítása majd helyreállítása esetén meggátolja az elektromos kéziszerszám akaratlan újraindulását.

Az **ismételt üzembe helyezéshez** hozza a **(3)** be-/kikapcsolót a kikapcsolt helyzetbe, majd ismét kapcsolja be az elektromos kéziszerszámot.

Indítási áram korlátozás

Az elektronikus felfutási árambehatórolás az elektromos kéziszerszám bekapcsolási teljesítményét korlátozza és így lehetővé teszi annak egy 16 Amperes biztosítékról való üzemeltetését.

Figyelem: Ha az elektromos kéziszerszám a bekapcsolás után teljes fordulatszámra kezd el működni, a felfutási árambehatórolás nem működik. Az elektromos kéziszerszámot ekkor azonnal be kell küldeni a Vevőszolgálatnak. A címetek lásd a „Vevőszolgálat és alkalmazási tanácsadás” c. fejezetben.

Visszarugási kikapcsolás

(GWS 12-125 CI / GWS 13-125 CI / GWS 13-125 CIE / GWS 15-125 CIE / GWS 15-125 Inox / GWS 17-125 CI / GWS 17-125 CIE / GWS 17-125 CIT / GWS 17-150 CI / GWS 17-125 Inox / GWS 19-125 CI / GWS 19-125 CIE / GWS 19-150 CI / GWS 19-125 CIST)



Az elektromos kéziszerszám hirtelen visszarúgásakor, például daraboló vágásnál egy leblokkolás esetén, a motor áramellátását a rendszer elektronikus úton megszakítja.

Az **ismételt üzembe helyezéshez** hozza a **(3)** be-/kikapcsolót a kikapcsolt helyzetbe, majd ismét kapcsolja be az elektromos kéziszerszámot.

Konstantelektronika

(GWS 12-125 CI / GWS 13-125 CI / GWS 13-125 CIE / GWS 15-125 CIE / GWS 15-125 Inox / GWS 17-125 CI / GWS 17-125 CIE / GWS 17-125 CIT / GWS 17-150 CI / GWS 17-125 Inox / GWS 19-125 CI / GWS 19-125 CIE / GWS 19-150 CI / GWS 19-125 CIST)

A konstanselektronika a fordulatszámot üresjáróban és terhelés alatt gyakorlatilag állandó értéken tartja és garantálja az egyenletes munkateljesítményt.

A fordulatszám előválasztása

(GWS 13-125 CIE / GWS 15-125 CIE / GWS 15-125 Inox / GWS 17-125 CIE / GWS 17-125 CIT / GWS 17-125 Inox / GWS 19-125 CIE)

A **(4)** fordulatszám előválasztó szabályozókerékkel a szükséges fordulatszámot üzem közben is ki lehet jelölni. Az alábbi táblázatban található adatok javasolt értékek.

Anyag	Alkalmazás	Betétszerszám	A szabályozókerék helyzete
Fém	Festék eltávolítása	Csiszolópapír	2 – 3
Fa, fém	Kefélés, rozsdátlanítás	Edénykefe, csiszolólap	3
Fém, kő	Csiszolás	Csiszolókorong	4 – 6
Fém	Nagyoló csiszolás	Csiszolókorong	6
Fém	Darabolás	Darabolótárcsa	6
Kő	Darabolás	Gyémánt darabolótárcsa és vezetősin (kőzet darabolása csak a vezetősin használata mellett megengedett)	6

A fordulatszám fokozatoknál megadott fordulatszámok tájékoztató értékek.

► **A betétszerszám megengedett fordulatszámának leg-
alább akkorának kell lennie, mint az elektromos kéz-
szerszámon megadott legnagyobb fordulatszámnak.** A
megengedettnél gyorsabban forgó betétszerszámok szét-
törhetnek és kirepülhetnek.

Munkavégzési tanácsok

- **Az elektromos kéziszerszámon végzendő bármely
munka megkezdése előtt húzza ki a csatlakozó dugót a
dugaszólaljazatból.**
- **Tartófalakban való vágások esetén legyen óvatos,
lásd a „Statikai megjegyzések” című fejezetet.**
- **Fogja be a munkadarabot, ha az a saját súlyánál fogva
nem helyezkedik el biztonságosan.**
- **Ne terhelje annyira meg az elektromos kéziszerszám-
mot, hogy az ettől leálljon.**
- **Magas terhelés után hagyja még néhány percig üresjá-
ratban működni az elektromos kéziszerszámot, hogy a
betétszerszám lehűljön.**
- **Ne használja az elektromos kéziszerszámot egy dara-
boló állványal.**

► **Ne érjen hozzá a csiszoló- és darabolókorongokhoz,
amíg le nem hűltek.** A korongok a munka során igen erő-
sen felforrósodnak.

Legyezős csiszolókorong

A legyezős csiszolókoronggal (külön tartozék) homorú és domború felületeket és profilokat is meg lehet munkálni. A legyezős csiszolókorongoknak lényegesen nagyobb az élet-tartama, alacsonyabb a zajszintje és alacsonyabb csiszolási hőmérsékletekhez vezetnek, mint a szokásos csiszolókorongok.

Nagyoló csiszolás

► **Sohase használjon hasítókorongokat nagyoló csiszoláshoz.**

Nagyoló csiszolásnál a legjobb eredmények eléréséhez 30° – 40° állásszöveget használjon. Mérsékelt nyomással mozgassa ide-oda az elektromos kéziszerszámot. Így a munkadarab nem lesz túl forró, nem színeződik el és nem keletkeznek rajta barázdák.

Fémek darabolása

- ▶ **Ha kötött csiszolóanyaggal ellátott koronggal végez darabolást, használja mindig a darabolásra szolgáló (6) védőbúrát.**

A daraboló csiszoláshoz használjon a megmunkálásra kerülő anyagnak megfelelő, mérsékelt előtolást. Ne gyakoroljon nyomást a daraboló korongra, ne ékelje be és ne oszcillálja a korongot.

Ne fékezze le a kifutó daraboló korongokat a korong oldalára gyakorolt nyomással.

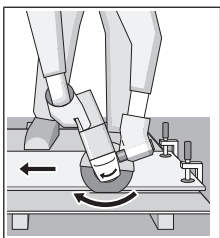

Az elektromos kéziszerszámot mindig a forgásirányával ellentétes irányban kell vezetni. Ellenkező esetben a készülék **irányíthatatlanul** kiugorhat a vágásból. Profilok és négyzetes csövek darabolásánál a legcélszerűbb a legkisebb keresztmetszetenél kezdeni a darabolást.

Kő darabolása

- ▶ **Kőben végzett darabolási munkákhoz megfelelő porelszívásról kell gondoskodni.**
- ▶ **Viseljen porvédő álcapot.**
- ▶ **Az elektromos kéziszerszámot csak száraz darabolásra / száraz csiszolásra szabad használni.**

Kövek darabolásához a legcélszerűbb egy gyémántbetétes daraboló korongot használni.

A (18) vezetőszánnal felszerelt, darabolásra szolgáló elsővívóra alkalmazása esetén a porszívónak engedélyezve kell lennie kőpor elszívására. Bosch erre alkalmas porszívókat tud szállítani.

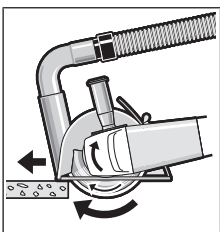

Kapcsolja be az elektromos kéziszerszámot és tegye rá a vezetősánnak első részével a munkadarabra. Az elektromos kéziszerszámot mérsékelt, a megmunkálásra kerülő anyagnak megfelelő előtolással tolja előre.

Különösen kemény anyagok, például magas kavics-tartalmú beton darabolása során a gyémántbetétes daraboló korong túlhevülhet és ennek következtében megrongálódhat. Egy szikrakörrel körülvett gyémántbetétes daraboló korong határozottan erre utal.

Ebben az esetben szakítsa meg a darabolási eljárást és járassa a gyémántbetétes daraboló korongot rövid ideig üresjáratban a legmagasabb fordulatszámon, hogy az lehülhessen. Ha a munkateljesítmény észrevehetően csökken és a tárcsát szikrakoszorú veszi körül, akkor ez arra utal, hogy a darabolótárcsa eltoppant. Az ilyen daraboló korongot erősen koptató anyagban, például mészhomokkőben végzett rövid vágásokkal ismét ki lehet élesíteni.

Statikai megjegyzések

Tartófalakban nyitott vágásoknak meg kell felelniük a DIN 1053 szabvány 1. részében leírtaknak, vagy az adott országban érvényes előírásoknak. Ezeket az előírásokat okvetlenül be kell tartani. Kérje ki a munka megkezdése előtt a felelős statikus, építészmérnök vagy építésvezetőség tanácsát.

Karbantartás és szerviz

Karbantartás és tisztítás

- ▶ **Az elektromos kéziszerszámon végzendő bármely munka megkezdése előtt húzza ki a csatlakozó dugót a dugaszolóaljzatból.**
- ▶ **Tartsa mindig tisztán az elektromos kéziszerszámot és annak szellőzőnyílásait, hogy jól és biztonságosan dolgozhasson.**
- ▶ **Extrém munkafeltételek esetén a lehetőségnek megfelelően mindig használjon egy elszívó berendezést. Fújja ki gyakran a szellőzőnyílásokat, és ictasson be a hálózati vezeték elé egy hibaáram védőkapcsolót (PRCD). Fémek megmunkálása során vezetőképes por juthat az elektromos kéziszerszám belsejébe. Ez hátrányos hatással lehet az elektromos kéziszerszám védőszigetelésére.**

A tartozékokat gondosan tárolja és kezelje.

Ha a csatlakozó vezetéket ki kell cserélni, akkor a cserével csak a magát a **Bosch** céget, vagy egy **Bosch** elektromos kéziszerszám-műhely ügyfélszolgálatát szabad megbízni, nehogy a biztonságra veszélyes szituáció lépjen fel.

Vevőszolgálat és alkalmazási tanácsadó

A vevőszolgálat a terméke javításával és karbantartásával, valamint a pótalkatrészekkel kapcsolatos kérdésekre szívesen válaszol. A pótalkatrészekkel kapcsolatos robbantott ábrák és egyéb információk a következő címen találhatóak:

www.bosch-pt.com

A Bosch Alkalmazási Tanácsadó Team a termékeinkkel és azok tartozékaival kapcsolatos kérdésekben szívesen nyújt segítséget.

Ha kérdései vannak vagy pótalkatrészeket szeretne rendelni, okvetlenül adja meg a termék típus tábláján található 10-jegyű cikkszámot.

Magyarország

Robert Bosch Kft.

1103 Budapest

Gyömrői út. 120.

A www.bosch-pt.hu oldalon online megrendelheti készülékének javítását.

Tel.: +36 1 879 8502

Fax: +36 1 879 8505

info.bsc@hu.bosch.com

www.bosch-pt.hu

További szerviz-címek itt találhatóak:

www.bosch-pt.com/serviceaddresses

Еltávolítás

Az elektromos kéziszerszámokat, a tartozékokat és a csomagolást a környezetvédelmi szempontoknak megfelelően kell újrafelhasználásra előkészíteni.



Ne dobja ki az elektromos kéziszerszámokat a háztartási szemétkbe!

Csak az EU-tagországok számára:

A használt villamos és elektronikus berendezésekre vonatkozó 2012/19/EU sz. Európai Irányelvnek és ennek a megfelelő országok jogharmonizációjának megfelelően a már használhatatlan elektromos kéziszerszámokat külön össze kell gyűjteni és a környezetvédelmi szempontból megfelelő újra felhasználásra le kell adni.

Русский

Только для стран Евразийского экономического союза (Таможенного союза)

В состав эксплуатационных документов, предусмотренных изготовителем для продукции, могут входить настоящее руководство по эксплуатации, а также приложения. Информация о подтверждении соответствия содержится в приложении.

Информация о стране происхождения указана на корпусе изделия и в приложении.

Дата изготовления указана на последней странице обложки Руководства.

Контактная информация относительно импортера содержится на упаковке.

Срок службы изделия

Срок службы изделия составляет 7 лет. Не рекомендуется к эксплуатации по истечении 5 лет хранения с даты изготовления без предварительной проверки (дату изготовления см. на этикетке).

Указанный срок службы действителен при соблюдении потребителем требований настоящего руководства.

Перечень критических отказов

- не использовать при сильном искрении
- не использовать при появлении сильной вибрации
- не использовать с перебитым или оголённым электрическим кабелем
- не использовать при появлении дыма непосредственно из корпуса изделия

Возможные ошибочные действия персонала

- не использовать с поврежденной рукояткой или поврежденным защитным кожухом
- не использовать на открытом пространстве во время дождя

- не включать при попадании воды в корпус

Критерии предельных состояний

- перетёрт или повреждён электрический кабель
- поврежден корпус изделия

Тип и периодичность технического обслуживания

- Рекомендуется очистить инструмент от пыли после каждого использования.

Хранение

- необходимо хранить в сухом месте
- необходимо хранить вдали от источников повышенных температур и воздействия солнечных лучей
- при хранении необходимо избегать резкого перепада температур
- хранение без упаковки не допускается
- подробные требования к условиям хранения смотрите в ГОСТ 15150-69 (Условие 1)
- Хранить в упаковке предприятия – изготовителя в складских помещениях при температуре окружающей среды от +5 до +40 °С. Относительная влажность воздуха не должна превышать 80 %.

Транспортировка

- категорически не допускается падение и любые механические воздействия на упаковку при транспортировке
- при разгрузке/погрузке не допускается использование любого вида техники, работающей по принципу зажима упаковки
- подробные требования к условиям транспортировки смотрите в ГОСТ 15150-69 (Условие 5)
- Транспортировать при температуре окружающей среды от –50 °С до +50 °С. Относительная влажность воздуха не должна превышать 100 %.

Указания по технике безопасности

Общие указания по технике безопасности для электроинструментов

⚠ ПРЕДУПРЕЖДЕНИЕ

Прочтите все указания и инструкции по технике безопасности. Несоблюдение указаний и

инструкций по технике безопасности может стать причиной поражения электрическим током, пожара и тяжелых травм.

Сохраняйте эти инструкции и указания для будущего использования.

Использованное в настоящих инструкциях и указаниях понятие «электроинструмент» распространяется на электроинструмент с питанием от сети (с сетевым шнуром) и на аккумуляторный электроинструмент (без сетевого шнура).

Безопасность рабочего места

- ▶ **Содержите рабочее место в чистоте и хорошо освещенным.** Беспорядок или неосвещенные участки рабочего места могут привести к несчастным случаям.

- ▶ **Не работайте с электроинструментами во взрывоопасной атмосфере, напр., содержащей горючие жидкости, воспламеняющиеся газы или пыль.** Электроинструменты искрят, что может привести к воспламенению пыли или паров.
- ▶ **Во время работы с электроинструментом не допускайте близко к Вашему рабочему месту детей и посторонних лиц.** Отвлечшись, Вы можете потерять контроль над электроинструментом.
- ▶ Оборудование предназначено для работы в бытовых условиях, коммерческих зонах и общественных местах, производственных зонах с малым электропотреблением, без воздействия вредных и опасных производственных факторов. Оборудование предназначено для эксплуатации без постоянного присутствия обслуживающего персонала.

Электробезопасность

- ▶ **Штепсельная вилка электроинструмента должна подходить к штепсельной розетке. Ни в коем случае не вносите изменения в штепсельную вилку. Не применяйте переходные штекеры для электроинструментов с защитным заземлением.** Измененные штепсельные вилки и подходящие штепсельные розетки снижают риск поражения электротоком.
- ▶ **Предотвращайте телесный контакт с заземленными поверхностями, как то: с трубами, элементами отопления, кухонными плитами и холодильниками.** При заземлении Вашего тела повышается риск поражения электротоком.
- ▶ **Защищайте электроинструмент от дождя и сырости.** Проникновение воды в электроинструмент повышает риск поражения электротоком.
- ▶ **Не разрешается использовать шнур не по назначению. Никогда не используйте шнур для транспортировки или подвески электроинструмента, или для извлечения вилки из штепсельной розетки. Защищайте шнур от воздействия высоких температур, масла, острых кромок или подвижных частей электроинструмента.** Поврежденный или спутанный шнур повышает риск поражения электротоком.
- ▶ **При работе с электроинструментом под открытым небом применяйте пригодные для этого кабели-удлинители.** Применение пригодного для работы под открытым небом кабеля-удлинителя снижает риск поражения электротоком.
- ▶ **Если невозможно избежать применения электроинструмента в сыром помещении, подключайте электроинструмент через устройство защитного отключения.** Применение устройства защитного отключения снижает риск электрического поражения.

Личная безопасность

- ▶ **Будьте внимательны, следите за тем, что делаете, и продуманно начинайте работу с электроинструментом. Не пользуйтесь электроинструментом в установленном состоянии или под воздействием наркотиков,**

алкоголя или лекарственных средств. Один момент невнимательности при работе с электроинструментом может привести к серьезным травмам.

- ▶ **Применяйте средства индивидуальной защиты. Всегда носите защитные очки.** Использование средств индивидуальной защиты, как то: защитной маски, обуви на нескользящей подошве, защитного шлема или средств защиты органов слуха, в зависимости от вида работы с электроинструментом снижает риск получения травм.
- ▶ **Предотвращайте непреднамеренное включение электроинструмента. Перед тем как подключить электроинструмент к сети и/или к аккумулятору, поднять или переносить электроинструмент, убедитесь, что он выключен.** Удержание пальца на выключателе при транспортировке электроинструмента и подключение к сети питания включенного электроинструмента чревато несчастными случаями.
- ▶ **Убирайте установочный инструмент или гаечные ключи до включения электроинструмента.** Инструмент или ключ, находящийся во вращающейся части электроинструмента, может привести к травмам.
- ▶ **Не принимайте неестественное положение корпуса тела. Всегда занимайте устойчивое положение и сохраняйте равновесие.** Благодаря этому Вы можете лучше контролировать электроинструмент в неожиданных ситуациях.
- ▶ **Носите подходящую рабочую одежду. Не носите широкую одежду и украшения. Не подставляйте волосы, одежду и рукавицы под движущиеся части.** Широкая одежда, украшения или длинные волосы могут быть затянуты вращающимися частями.
- ▶ **При наличии возможности установки пылеотсасывающих и пылесборных устройств проверяйте их присоединение и правильное использование.** Применение пылеотсоса может снизить опасность, создаваемую пылью.
- ▶ **ВНИМАНИЕ!** В случае возникновения перебоя в работе электроинструмента вследствие полного или частичного прекращения энергоснабжения или повреждения цепи управления энергоснабжением установите выключатель в положение Выкл., убедившись, что он не заблокирован (при его наличии). Отключите сетевую вилку от розетки или отсоедините съёмный аккумулятор. Этим предотвращается неконтролируемый повторный запуск.
- ▶ Квалифицированный персонал в соответствии с настоящим руководством подразумевает лиц, которые знакомы с регулировкой, монтажом, вводом эксплуатацию обслуживанием электроинструмента.
- ▶ К работе с электроинструментом допускаются лица не моложе 18 лет, изучившие техническое описание, инструкцию по эксплуатации и правила безопасности.
- ▶ Изделие не предназначено для использования лицами (включая детей) с пониженными физическими, чувственными или умственными способностями или при отсутствии у них жизненного опыта или знаний, если

они не находятся под контролем или не проинструктированы об использовании электроинструмента лицом, ответственным за их безопасность.

Применение электроинструмента и обращение с ним

- ▶ **Не перегружайте электроинструмент. Используйте для работы соответствующий специальный электроинструмент.** С подходящим электроинструментом Вы работаете лучше и надежнее в указанном диапазоне мощности.
- ▶ **Не работайте с электроинструментом при неисправном выключателе.** Электроинструмент, который не поддается включению или выключению, опасен и должен быть отремонтирован.
- ▶ **До начала наладки электроинструмента, перед заменой принадлежностей и хранением отключите штепсельную вилку от розетки сети и/или извлеките аккумулятор.** Эта мера предосторожности предотвращает непреднамеренное включение электроинструмента.
- ▶ **Храните электроинструменты в недоступном для детей месте. Не разрешайте пользоваться электроинструментом лицам, которые не знакомы с ним или не читали настоящих инструкций.** Электроинструменты опасны в руках неопытных лиц.
- ▶ **Тщательно ухаживайте за электроинструментом. Проверяйте безупречную функцию и ход движущихся частей электроинструмента, отсутствие поломок или повреждений, отрицательно влияющих на функцию электроинструмента. Поврежденные части должны быть отремонтированы до использования электроинструмента.** Плохое обслуживание электроинструментов является причиной большого числа несчастных случаев.
- ▶ **Держите режущий инструмент в заточенном и чистом состоянии.** Заботливо ухоженные режущие инструменты с острыми режущими кромками режут заклиниваются и их легче вести.
- ▶ **Применяйте электроинструмент, принадлежности, рабочие инструменты и т. п. в соответствии с настоящими инструкциями. Учитывайте при этом рабочие условия и выполняемую работу.** Использование электроинструментов для непредусмотренных работ может привести к опасным ситуациям.

Сервис

- ▶ **Ремонт электроинструмента должен выполняться только квалифицированным персоналом и только с применением оригинальных запасных частей.** Этим обеспечивается безопасность электроинструмента.

Указания по технике безопасности для угловых шлифмашин

Общие предупредительные указания по шлифованию, шлифованию наждачной бумагой, для работ с проволочными щетками или отрезными шлифовальными кругами

- ▶ **Этот электроинструмент предназначен для шлифования, шлифования наждачной бумагой, крацевания проволочными щетками или абразивного отрезания. Прочитайте все указания по технике безопасности, инструкции, иллюстрации и спецификации, предоставленные вместе с настоящим электроинструментом.** Несоблюдение каких-либо из указанных ниже инструкций может стать причиной поражения электрическим током, пожара и/или тяжелых травм.
- ▶ **Этот электроинструмент непригоден для полирования.** Применение электроинструмента не по назначению чревато опасностями и травмами.
- ▶ **Не применяйте принадлежности, которые не предусмотрены и не рекомендуются изготовителем специально для настоящего электроинструмента.** Одна только возможность крепления принадлежностей на электроинструменте еще не гарантирует их надежное применение.
- ▶ **Допустимое число оборотов рабочего инструмента должно быть не менее указанного на электроинструменте максимального числа оборотов.** Рабочий инструмент, вращающийся с большей, чем допустимо, скоростью, может разорваться и разлететься в пространстве.
- ▶ **Наружный диаметр и толщина применяемого рабочего инструмента должны соответствовать размерам электроинструмента.** Неправильно подобранные принадлежности не могут быть в достаточной степени защищены и могут выйти из-под контроля.
- ▶ **Сменные рабочие инструменты с резьбой должны точно подходить к резьбе шлифовального шпинделя. В сменных рабочих инструментах, монтируемых с помощью фланца, диаметр отверстия рабочего инструмента должен подходить к диаметру отверстия во фланце.** Сменные рабочие инструменты, неточно закрепленные на электроинструменте, вращаются неравномерно, очень сильно вибрируют, что может привести к выходу инструмента из-под контроля.
- ▶ **Не применяйте поврежденный рабочий инструмент. Проверяйте каждый раз перед использованием устанавливаемые принадлежности, как то: шлифовальные круги на сколы и трещины, шлифовальные тарелки на трещины, риски или сильный износ, проволочные щетки на незакрепленные или поломанные проволоки.** При падении электроинструмента или рабочего инструмента проверьте, не поврежден ли он, или установите неповрежденный рабочий инструмент. После проверки и закрепле-

ния рабочего инструмента Вы и все находящиеся вблизи лица должны занять положение за пределами плоскости вращения инструмента, после чего включите электроинструмент на одну минуту на максимальное число оборотов без нагрузки. Поврежденный рабочий инструмент разрушается в большинстве случаев за это время контроля.

- ▶ **Применяйте средства индивидуальной защиты. В зависимости от выполняемой работы применяйте защитный щиток для лица, защитное средство для глаз или защитные очки. При необходимости применяйте противопылевой респиратор, средства защиты органов слуха, защитные перчатки или специальный фартук, которые защищают от абразивных частиц и частиц материала.** Глаза должны быть защищены от летающих в воздухе посторонних частиц, которые могут образовываться при выполнении различных работ. Противопылевой респиратор или защитная маска органов дыхания должны задерживать образующуюся при работе пыль. Продолжительное воздействие сильного шума может привести к потере слуха.
- ▶ **Следите за тем, чтобы все люди находились на безопасном расстоянии от рабочего участка. Каждый человек в пределах рабочего участка должен иметь средства индивидуальной защиты.** Осколки детали или разрушенных рабочих инструментов могут отлететь в сторону и стать причиной травм также и за пределами непосредственного рабочего участка.
- ▶ **При выполнении работ, при которых рабочий инструмент может задеть скрытую электропроводку или свой собственный шнур питания, держите инструмент только за изолированные поверхности.** Контакт с находящейся под напряжением проводкой может зарядить металлические части электроинструмента и привести к удару электрическим током.
- ▶ **Держите шнур питания в стороне от вращающегося рабочего инструмента.** При потере контроля над инструментом шнур питания может быть перерезан или захвачен вращающимися деталями, и рука может попасть под вращающийся рабочий инструмент.
- ▶ **Никогда не кладите электроинструмент, пока вращающийся рабочий инструмент полностью не остановится.** Вращающийся рабочий инструмент может зацепиться за поверхность, что может повлечь утрату контроля над электроинструментом.
- ▶ **Обязательно выключайте электроинструмент при транспортировке.** При случайном контакте вращающегося рабочего инструмента с одеждой он может зацепиться за нее и влиться в тело.
- ▶ **Регулярно очищайте вентиляционные прорези электроинструмента.** Вентилятор двигателя затягивает пыль в корпус, и большое скопление металлической пыли может привести к опасности поражения электрическим током.

- ▶ **Не пользуйтесь электроинструментом вблизи горючих материалов.** Искры могут воспламенить эти материалы.
- ▶ **Не используйте рабочий инструмент, требующий применения охлаждающих жидкостей.** Применение воды или других охлаждающих жидкостей может привести к поражению электротоком.

Обратный удар и соответствующие предупредительные указания

Обратный удар – это внезапная реакция в результате заедания или блокирования вращающегося шлифовального круга, шлифовальной тарелки, проволочной щетки и т.д. Заедание или блокирование ведет к резкому останову вращающегося рабочего инструмента, в результате чего неконтролируемый электроинструмент отбрасывается против направления вращения рабочего инструмента.

Например, если шлифовальный круг заедает или блокируется в заготовке, то погруженная в заготовку кромка шлифовального круга может быть зажата и в результате привести к выскакиванию круга из заготовки или к обратному удару. При этом шлифовальный круг движется на оператора или от него, в зависимости от направления вращения круга на месте блокирования. При этом шлифовальный круг может сломаться.

Обратный удар является следствием неправильного использования электроинструмента или ошибки оператора. Он может быть предотвращен описанными ниже мерами предосторожности.

- ▶ **Крепко держите электроинструмент, тело и руки должны занять положение, в котором можно противодействовать силам обратного удара. При наличии, всегда применяйте дополнительную рукоятку, чтобы как можно лучше противодействовать силам обратного удара или реакционным моментам при наборе оборотов.** Оператор может подходящими мерами предосторожности противодействовать силам обратного удара и отталкивающим силам.
- ▶ **Никогда не держите руки вблизи вращающегося рабочего инструмента.** При обратном ударе рабочий инструмент может отскочить на руку.
- ▶ **Держитесь в стороне от участка, куда при обратном ударе будет перемещаться электроинструмент.** Обратный удар перемещает электроинструмент в направлении противоположном движению шлифовального круга в месте блокирования.
- ▶ **Особенно осторожно работайте на углах, острых кромках и т.д. Предотвращайте отскок рабочего инструмента от заготовки и его заклинивание.** Вращающийся рабочий инструмент склонен к заклиниванию или отскоку при работе в углах и на острых кромках. Это вызывает потерю контроля или обратный удар.
- ▶ **Не применяйте пыльные цепи или пыльные полотна.** Такие рабочие инструменты часто становятся причиной обратного удара или потери контроля над электроинструментом.

Специальные предупредительные указания по шлифованию и отрезанию

- ▶ Применяйте допущенные исключительно для данного электроинструмента шлифовальные круги и предусмотренные для них защитные кожухи. Шлифовальные круги, не предусмотренные для этого электроинструмента, не могут быть достаточно закрыты и представляют собой опасность.
- ▶ Изогнутые шлифовальные круги необходимо монтировать таким образом, чтобы их шлифовальная поверхность не выступала за край защитного кожуха. Неправильно смонтированный шлифовальный круг, выступающий за край защитного кожуха, не прикрывается достаточным образом.
- ▶ Защитный кожух необходимо надежно установить на электроинструмент и настроить с максимальным уровнем безопасности таким образом, чтобы в сторону пользователя смотрела как можно меньшая часть неприкрытого шлифовального круга. Защитный кожух защищает оператора от обломков, случайного контакта со шлифовальным кругом и искрами, от которых может воспламениться одежда.
- ▶ Шлифовальные круги допускается применять только для рекомендуемых работ. Например: никогда не шлифуйте боковой поверхностью отрезного круга. Отрезные круги предназначены для съема материала кромкой. Воздействием боковых сил на этот абразивный инструмент можно сломать его.
- ▶ Всегда применяйте неповрежденные зажимные фланцы с правильными размерами и формой для выбранного шлифовального круга. Правильные фланцы являются опорой для шлифовального круга и уменьшают опасность его поломки. Фланцы для отрезных кругов могут отличаться от фланцев для шлифовальных кругов.
- ▶ Не применяйте изношенные шлифовальные круги от больших электроинструментов. Шлифовальные круги для больших электроинструментов непригодны для высоких скоростей вращения маленьких электроинструментов, и их может разорвать.

Дополнительные специальные предупредительные указания для отрезания шлифовальным кругом

- ▶ Предотвращайте блокирование отрезного круга и повышенное усилие прижатия. Не выполняйте слишком глубокие резы. Чрезмерное нажатие на отрезной круг повышает его нагрузку и склонность к перекашиванию или блокированию, а также опасность обратного удара или поломки абразивного инструмента.
- ▶ Избегайте зоны впереди и позади вращающегося отрезного круга. Если Вы ведете отрезной круг в заготовке от себя, то в случае обратного удара электроинструмент с вращающимся кругом может отскокнуть прямо на Вас.
- ▶ При заклинивании отрезного круга и при перерыве в работе выключайте электроинструмент и держите его спокойно и неподвижно до остановки круга.

Никогда не пытайтесь вынуть еще вращающийся отрезной круг из разреза, так как это может привести к обратному удару. Установите и устраните причину заклинивания.

- ▶ Не включайте повторно электроинструмент, пока абразивный инструмент находится в заготовке. Дайте отрезному кругу развить полное число оборотов, перед тем как осторожно продолжить резание. В противном случае круг может заесть, он может выскочить из обрабатываемой заготовки и привести к обратному удару.
- ▶ Плиты или большие заготовки должны быть надежно подперты, чтобы снизить опасность обратного удара при заклинивании отрезного круга. Большие заготовки могут прогибаться под собственным весом. Заготовка должна подпираться с обеих сторон отрезного круга, как вблизи разреза, так и по краям.
- ▶ Будьте особенно осторожны при выполнении разрезов в стенах или других слепых зонах. Погружающийся отрезной круг может при попадании на газовый трубопровод или водопровод, электрическую проводку или другие объекты привести к обратному удару.

Специальные предупредительные указания для шлифования наждачной бумагой

- ▶ Не применяйте шлифовальную шкурку размером больше нужного. Руководствуйтесь указаниями изготовителя относительно размеров шлифовальной шкурки. Шлифовальная шкурка, выступающая за край шлифовальной тарелки, может стать причиной травм и заклинивания, может порваться или привести к обратному удару.

Особые предупредительные указания для работ с проволочными щетками

- ▶ Учитывайте, что проволочные щетки теряют кусочки проволоки даже при нормальной работе. Не перегружайте щетку чрезмерным усилием прижатия. Отлетающие куски проволоки могут без труда проткнуть тонкую одежду и/или кожу.
- ▶ Если для работы рекомендуется использовать защитный кожух, исключайте соприкосновение тарельчатой или чашечной проволочной щетки с кожухом. Тарельчатые и чашечные щетки могут увеличивать свой диаметр под действием усилия прижатия и центробежных сил.

Дополнительные указания по технике безопасности

Используйте защитные очки.



- ▶ Используйте соответствующие металлоискатели для нахождения спрятанных в стене труб или проводки или обращайтесь за справкой в местное коммунальное предприятие. Контакт с электропроводкой может привести к пожару и поражению электротоком. Повреждение газопровода может привести к взрыву. Повреждение водопровода ведет к нанесению

нию материального ущерба или может вызвать поражение электротоком.

- ▶ **Не прикасайтесь к шлифовальным и отрезным кругам, пока они не остынут.** Круги сильно нагреваются во время работы.
- ▶ **Снимите фиксацию выключателя и установите его в положение Выкл., если был перебой в электропитании, например, при исчезновении электричества в сети или извлечении вилки из розетки.** Этим предотвращается неконтролируемый повторный запуск.
- ▶ **Закрепляйте заготовку.** Заготовка, установленная в зажимное приспособление или в тиски, удерживается более надежно, чем в Вашей руке.

Описание продукта и услуг



Прочтите все указания и инструкции по технике безопасности. Несоблюдение указаний по технике безопасности и инструкций может привести к поражению электрическим током, пожару и/или тяжелым травмам.

Пожалуйста, соблюдайте иллюстрации в начале руководства по эксплуатации.

Применение по назначению

Электроинструмент предназначен для резки, обдирки и крацевания металлических и каменных материалов, а также сверления в каменных материалах при помощи алмазных сверлильных коронок без использования воды. Для резки с помощью связанных абразивов необходимо использовать специальный защитный кожух для резки. Для резки камня необходимо обеспечить достаточное удаление пыли.

В комбинации с допущенными шлифовальными инструментами электроинструмент можно использовать для шлифования наждачной бумагой.

Электроинструмент нельзя использовать для шлифования бетона.

Изображенные составные части

Нумерация представленных компонентов выполнена по изображению на странице с иллюстрациями.

- (1) Рычаг разблокировки защитного кожуха
- (2) Кнопка фиксации шпинделя
- (3) Выключатель
- (4) Установочное колесико числа оборотов (GWS 13-125 CIE / GWS 15-125 CIE / GWS 15-125 Inox / GWS 17-125 CIE / GWS 17-125 CIT / GWS 17-125 Inox / GWS 19-125 CIE)
- (5) Дополнительная рукоятка (с изолированной поверхностью)
- (6) Защитный кожух для резки^{a)}
- (7) Защитный кожух для шлифования
- (8) Вытяжной колпак для шлифования^{a)}
- (9) Опорный фланец с опорной шайбой
- (10) Твердосплавный чашечный шлифовальный круг^{a)}
- (11) Шлифовальный круг^{a)}
- (12) Отрезной круг^{a)}
- (13) Быстрозажимная гайка **SDS-clic**^{a)}
- (14) Прижимная гайка
- (15) Рожковый ключ под два отверстия для зажимных гаек^{a)}
- (16) Шлифовальный шпиндель
- (17) Рукоятка (с изолированной поверхностью)
- (18) Защитный кожух для резки с направляющими^{a)}
- (19) Алмазный отрезной круг^{a)}
- (20) Защитный щиток для руки^{a)}
- (21) Чашечная щетка^{a)}
- (22) Резиновая опорная шлифовальная тарелка^{a)}
- (23) Гибкий абразив^{a)}
- (24) Круглая гайка^{a)}
- (25) Алмазная сверлильная коронка^{a)}

a) **Изображенные или описанные принадлежности не входят в стандартный объем поставки. Полный ассортимент принадлежностей Вы найдете в нашей программе принадлежностей.**

Технические данные

Угловая шлифовальная машина	GWS	9-115	9-125	11-125	12-125 CI	12-125 CI
Товарный номер		3 601 G9B 0..	3 601 G9C 0..	3 601 G9D 0..	3 601 G93 06.	3 601 G93 0G.
Ном. потребляемая мощность	Вт	900	900	1100	1150	1200
Полезная мощность	Вт	530	530	740	530	640
Номинальное число оборотов	мин ⁻¹	11500	11500	11500	11500	11500
Диапазон настройки частоты оборотов	мин ⁻¹	-	-	-	-	-

Угловая шлифовальная машина	GWS	9-115	9-125	11-125	12-125 CI	12-125 CI
Макс. диаметр шлифовального круга	мм	115	125	125	125	125
Резьба шлифовального шпинделя		M 14	M 14	M 14	M 14	M 14
Макс. длина резьбы шлифовального шпинделя	мм	22,2	22,2	22,2	22,2	22,2
Выбор числа оборотов		–	–	–	–	–
Константная электроника		–	–	–	●	●
Защита от непреднамеренного пуска		●	●	●	●	●
Ограничение пускового тока		●	●	●	●	●
Система выключения при обратном ударе		–	–	–	●	●
Масса согласно EPTA-Procedure 01:2014						
– С дополнительной виброзащитной рукояткой	кг	2,1	2,1	2,3	2,3	2,3
– С дополнительной стандартной рукояткой	кг	2,0	2,0	2,2	2,2	2,2
Класс защиты		□/II	□/II	□/II	□/II	□/II

Параметры указаны для номинального напряжения [U] 230 В. При других значениях напряжения, а также в специфическом для страны исполнении инструмента возможны иные параметры.

Угловая шлифовальная машина	GWS	13-125 CI	13-125 CIE	15-125 CIE	15-125 Inox
Товарный номер		3 601 G9E 0..	3 601 G9F 0..	3 601 G96 0..	3 601 G9X 0..
Ном. потребляемая мощность	Вт	1300	1300	1500	1500
Полезная мощность	Вт	700	700	820	820
Номинальное число оборотов	мин ⁻¹	11500	11500	11500	7500
Диапазон настройки частоты оборотов	мин ⁻¹	–	2800–11500	2800–11500	2200–7500
Макс. диаметр шлифовального круга	мм	125	125	125	125
Резьба шлифовального шпинделя		M 14	M 14	M 14	M 14
Макс. длина резьбы шлифовального шпинделя	мм	22,2	22,2	22,2	22,2
Выбор числа оборотов		–	●	●	●
Константная электроника		●	●	●	●
Защита от непреднамеренного пуска		●	●	●	●
Ограничение пускового тока		●	●	●	●
Система выключения при обратном ударе		●	●	●	●
Масса согласно EPTA-Procedure 01:2014					
– С дополнительной виброзащитной рукояткой	кг	2,3	2,3	2,4	2,4
– С дополнительной стандартной рукояткой	кг	2,2	2,2	2,3	2,3
Класс защиты		□/II	□/II	□/II	□/II

Параметры указаны для номинального напряжения [U] 230 В. При других значениях напряжения, а также в специфическом для страны исполнении инструмента возможны иные параметры.

Угловая шлифовальная машина	GWS	17-125 CI	17-125 CIE	17-125 CIT	17-150 CI	17-125 Inox
Товарный номер		3 601 G9G 0..	3 601 G9H 0..	3 601 G9J 0..	3 601 G9K 0..	3 601 G9M 0..
Ном. потребляемая мощность	Вт	1700	1700	1700	1700	1700
Полезная мощность	Вт	1010	1010	1010	1010	1010
Номинальное число оборотов	мин ⁻¹	11500	11500	9300	9300	7500
Диапазон настройки частоты оборотов	мин ⁻¹	–	2800–11500	2800–9300	–	2200–7500
Макс. диаметр шлифовального круга	мм	125	125	125	150	125
Резьба шлифовального шпинделя		M 14	M 14	M 14	M 14	M 14
Макс. длина резьбы шлифовального шпинделя	мм	22,2	22,2	22,2	22,2	22,2
Выбор числа оборотов		–	●	●	–	●
Константная электроника		●	●	●	●	●
Защита от непреднамеренного пуска		●	●	●	●	●
Ограничение пускового тока		●	●	●	●	●
Система выключения при обратном ударе		●	●	●	●	●
Масса согласно EPTA-Procedure 01:2014						
– С дополнительной виброзащитной рукояткой	кг	2,4	2,4	2,4	2,5	2,4
– С дополнительной стандартной рукояткой	кг	2,3	2,3	2,3	2,4	2,3
Класс защиты		□/II	□/II	□/II	□/II	□/II

Параметры указаны для номинального напряжения [U] 230 В. При других значениях напряжения, а также в специфическом для страны исполнении инструмента возможны иные параметры.

Угловая шлифовальная машина	GWS	19-125 CI	19-125 CIE	19-150 CI	19-125 CIST
Товарный номер		3 601 G9N 0..	3 601 G9P 0..	3 601 G9R 0..	3 601 G9S 0..
Ном. потребляемая мощность	Вт	1900	1900	1900	1900
Полезная мощность	Вт	1220	1220	1220	1220
Номинальное число оборотов	мин ⁻¹	11500	11500	9700	7800
Диапазон настройки частоты оборотов	мин ⁻¹	–	2800–11500	–	–
Макс. диаметр шлифовального круга	мм	125	125	150	125
Резьба шлифовального шпинделя		M 14	M 14	M 14	M 14
Макс. длина резьбы шлифовального шпинделя	мм	22,2	22,2	22,2	22,2
Выбор числа оборотов		–	●	–	–
Константная электроника		●	●	●	●
Защита от непреднамеренного пуска		●	●	●	●
Ограничение пускового тока		●	●	●	●
Система выключения при обратном ударе		●	●	●	●
Масса согласно EPTA-Procedure 01:2014					

Угловая шлифовальная машина	GWS	19-125 CI	19-125 CIE	19-150 CI	19-125 CIST
– С дополнительной виброзащитной рукояткой	кг	2,4	2,4	2,5	2,4
– С дополнительной стандартной рукояткой	кг	2,3	2,3	2,4	2,3
Класс защиты		□/II	□/II	□/II	□/II

Параметры указаны для номинального напряжения [U] 230 В. При других значениях напряжения, а также в специфическом для страны исполнении инструмента возможны иные параметры.

Данные по шуму и вибрации

	GWS	9-115	9-125	11-125	12-125 CI	12-125 CI
Товарный номер		3 601 G9B 0..	3 601 G9C 0..	3 601 G9D 0..	3 601 G93 06.	3 601 G93 0G.

Шумовая эмиссия определена в соответствии с **EN 60745-2-3**.

A-взвешенный уровень шума от электроинструмента составляет обычно

Уровень звукового давления	дБ(A)	90	90	91	91	91
Уровень звуковой мощности	дБ(A)	101	101	102	102	102
Погрешность K	дБ	3	3	3	3	3

Применяйте средства защиты органов слуха!

Суммарная вибрация a_h (векторная сумма трех направлений) и погрешность K определены в соответствии с **EN 60745-2-3**:

Шлифование поверхностей (обдирка):

a_h	м/с ²	5	5	5	6	6
K	м/с ²	1,5	1,5	1,5	1,5	1,5

Шлифование гибким абразивом:

a_h	м/с ²	1,5	1,5	2	2	2
K	м/с ²	1,5	1,5	1,5	1,5	1,5

	GWS	13-125 CI	13-125 CIE	15-125 CIE	15-125 Inox
Товарный номер		3 601 G9E 0..	3 601 G9F 0..	3 601 G96 0..	3 601 G9X 0..

Шумовая эмиссия определена в соответствии с **EN 60745-2-3**.

A-взвешенный уровень шума от электроинструмента составляет обычно

Уровень звукового давления	дБ(A)	91	91	92	92
Уровень звуковой мощности	дБ(A)	102	102	103	103
Погрешность K	дБ	3	3	3	3

Применяйте средства защиты органов слуха!

Суммарная вибрация a_h (векторная сумма трех направлений) и погрешность K определены в соответствии с **EN 60745-2-3**:

Шлифование поверхностей (обдирка):

a_h	м/с ²	6	6	6	5
K	м/с ²	1,5	1,5	1,5	1,5

Шлифование гибким абразивом:

a_h	м/с ²	2	2	4	2
K	м/с ²	1,5	1,5	1,5	1,5

	GWS	17-125 CI	17-125 CIE	17-125 CIT	17-150 CI	17-125 Inox
Товарный номер		3 601 G9G 0..	3 601 G9H 0..	3 601 G9J 0..	3 601 G9K 0..	3 601 G9M 0..

Шумовая эмиссия определена в соответствии с EN 60745-2-3.

A-взвешенный уровень шума от электроинструмента составляет обычно

Уровень звукового давления	дБ(A)	92	92	91	92	92
Уровень звуковой мощности	дБ(A)	103	103	102	103	103
Погрешность K	дБ	3	3	3	3	3

Применяйте средства защиты органов слуха!

Суммарная вибрация a_h (векторная сумма трех направлений) и погрешность K определены в соответствии с EN 60745-2-3:

Шлифование поверхностей (обдирка):

a_h	м/с ²	6	6	5,5	7	5
K	м/с ²	1,5	1,5	1,5	1,5	1,5

Шлифование гибким абразивом:

a_h	м/с ²	4	4	2,5	2,5	2
K	м/с ²	1,5	1,5	1,5	1,5	1,5

	GWS	19-125 CI	19-125 CIE	19-150 CI	19-125 CIST
Товарный номер		3 601 G9N 0..	3 601 G9P 0..	3 601 G9R 0..	3 601 G9S 0..

Шумовая эмиссия определена в соответствии с EN 60745-2-3.

A-взвешенный уровень шума от электроинструмента составляет обычно

Уровень звукового давления	дБ(A)	91	91	92	91
Уровень звуковой мощности	дБ(A)	102	102	103	102
Погрешность K	дБ	3	3	3	3

Применяйте средства защиты органов слуха!

Суммарная вибрация a_h (векторная сумма трех направлений) и погрешность K определены в соответствии с EN 60745-2-3:

Шлифование поверхностей (обдирка):

a_h	м/с ²	6	6	7	5
K	м/с ²	1,5	1,5	1,5	1,5

Шлифование гибким абразивом:

a_h	м/с ²	4	4	2,5	2
K	м/с ²	1,5	1,5	1,5	1,5

Указанное в настоящих инструкциях значение уровня вибрации измерено по стандартной методике измерения и может быть использовано для сравнения электроинструментов. Он пригоден также для предварительной оценки вибрационной нагрузки.

Уровень вибрации указан для основных видов работы с электроинструментом. Однако если электроинструмент будет использован для выполнения других работ с применением рабочих инструментов, не предусмотренных изготовителем, или техническое обслуживание не будет отвечать предписаниям, то уровень вибрации может

быть иным. Это может значительно повысить вибрационную нагрузку в течение всей продолжительности работы. Для точной оценки вибрационной нагрузки в течение определенного временного интервала нужно учитывать также и время, когда инструмент выключен или, хотя и включен, но не находится в работе. Это может значительно сократить нагрузку от вибрации в расчете на полное рабочее время.

Предусмотрите дополнительные меры безопасности для защиты оператора от воздействия вибрации, например: техническое обслуживание электроинструмента и рабо-

чих инструментов, меры по поддержанию рук в тепле, организация технологических процессов.

Сборка

Монтаж защитных устройств

- ▶ **Перед любыми манипуляциями с электроинструментом вытаскивайте штепсель из розетки.**

Указание: При поломке шлифовального круга во время работы или при повреждении устройств крепления защитного кожуха/электроинструмента электроинструмент должен быть немедленно направлен в сервисную мастерскую, адреса см. раздел «Сервис и консультирование по вопросам применения».

Защитный кожух для шлифования

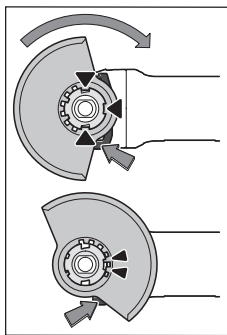

Положите защитный кожух (7) на крепление на электроинструменте так, чтобы кодирующие кулачки защитного кожуха соответствовали креплению. При этом нажмите и держите нажатый рычаг разблокировки (1).

Надавливая на защитный кожух (7), наденьте его на шейку шпинделя так, чтобы буртик защитного кожуха сел на фланец электроинструмента, и поворачи-

вайте защитный кожух, пока он не войдет отчетливо в зацепление.

Отрегулируйте положение защитного кожуха (7) в соответствии с требованиями рабочего процесса. Для этого прижмите рычаг разблокировки (1) вверх и поверните защитный кожух (7) в требуемое положение.

- ▶ **Устанавливайте защитный кожух (7) всегда таким образом, чтобы оба кулачка рычага разблокировки (1) зашли в соответствующие отверстия защитного кожуха (7).**
- ▶ **Устанавливайте защитный кожух (7) таким образом, чтобы он предотвращал полет искр в направлении пользователя.**
- ▶ **Защитный кожух (7) должен поворачиваться только при приведении в действие рычага разблокировки (1) ! В противном случае продолжать работу с электроинструментом нельзя, его необходимо отдать в сервисную мастерскую.**

Указание: Кодирующие кулачки на защитном кожухе (7) предотвращают возможность монтажа на электрический инструмент не предусмотренных для него защитных кожухов.

Вытяжной колпак для шлифования

Для шлифования без выделения пыли слоев краски, лаков и пластмасс с помощью твердосплавного чашечного шлифовального круга (10) можно использовать вытяж-

ной колпак (8). Вытяжной колпак (8) непригоден для обработки металла.

К вытяжному колпаку (8) можно подключить подходящий пылесос Bosch.

Вытяжной колпак (8) устанавливается так же, как защитный кожух (7). Щетки по кругу можно менять.

Защитный кожух для резки

- ▶ **Для резки с помощью отрезных кругов всегда используйте защитный кожух для резки (6).**
- ▶ **Для резки камня необходимо обеспечить достаточное удаление пыли.**

Защитный кожух для резки (6) монтируется так же, как и защитный кожух для шлифования (7).

Защитный кожух для резки с направляющими салазками

Вытяжной кожух для резки с направляющими салазками (18) монтируется так же, как и защитный кожух для шлифования.

Защитный щиток руки

- ▶ **Для работ с резиновой шлифовальной тарелкой (22), чашечной и дисковой щеткой или с веерным шлифовальным кругом устанавливайте защитный щиток для руки (20).**

Закрепляйте защитный щиток (20) дополнительной рукояткой (5).

Дополнительная рукоятка

- ▶ **Работайте с электроинструментом только с дополнительной рукояткой (5).**
- ▶ **Не продолжайте пользоваться электроинструментом, если повреждена дополнительная рукоятка. Не производите никаких изменений на дополнительной рукоятке.**

Привинтите дополнительную рукоятку (5) справа или слева от редукторной головки в зависимости от способа работы.

Виброгасящая дополнительная рукоятка



Привинтите дополнительную рукоятку (5) справа или слева от редукторной головки в зависимости от

способа работы.

Виброгасящая дополнительная рукоятка уменьшает уровень вибрации и обеспечивает этим более комфортную работу.

- ▶ **Работайте с электроинструментом только с дополнительной рукояткой (5).**
- ▶ **Ничего не меняйте в дополнительной рукоятке. Не пользуйтесь поврежденной дополнительной рукояткой.**

Монтаж шлифовальной оснастки

- ▶ **Перед любыми манипуляциями с электроинструментом вытаскивайте штепсель из розетки.**

- ▶ **Не прикасайтесь к шлифовальным и отрезным кругам, пока они не остынут.** Круги сильно нагреваются во время работы.

Очистите шлифовальный шпиндель (16) и все монтируемые детали.

Для закрепления и отпускания шлифовальной оснастки нажмите кнопку фиксации шпинделя (2), чтобы зафиксировать шлифовальный шпиндель.

- ▶ **Нажимайте на кнопку фиксации шпинделя только при остановленном шпинделе!** В противном случае электроинструмент может быть поврежден.

Шлифовальный круг/отрезной круг

Примите во внимание размеры шлифовальной оснастки. Диаметр посадочного отверстия должен соответствовать опорному фланцу. Не применяйте адаптеры или переходники.

При использовании алмазных отрезных кругов следите за тем, чтобы стрелка направления вращения на алмазном отрезном круге и направление вращения электроинструмента (см. стрелку направления вращения на редукторной головке) совпадали.

Последовательность монтажа показана на странице с иллюстрациями.

Чтобы закрепить шлифовальный/отрезной круг, накрутите зажимную гайку (14) и затяните ее с помощью рожкового ключа под два отверстия (см. „Быстрозажимная гайка SDS-*cllic*“, Страница 236).

- ▶ **После монтажа шлифовального инструмента проверьте перед включением правильность монтажа и свободное вращение инструмента. Проверьте свободное вращение шлифовального инструмента без трения о защитный кожух или другие части.**

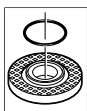

На опорном фланце (9) вокруг центрирующего буртика находится пластмассовая деталь (кольцо круглого сечения). **Если кольцо круглого сечения отсутствует или повреждено, опорный фланец (9) необходимо**

обязательно заменить перед дальнейшим применением.

Веерный шлифовальный круг

- ▶ **Для работ с веерным шлифовальным кругом всегда устанавливайте защитный щиток для руки (20).**

Резиновая шлифовальная тарелка

- ▶ **Для работ с резиновой шлифовальной тарелкой (22) всегда устанавливайте защитный щиток для руки (20).**

Последовательность монтажа показана на странице с иллюстрациями.

Накрутите круглую гайку (24) и затяните ее с помощью рожкового ключа под два отверстия.

Чашечная щетка/дисковая щетка

- ▶ **Для работ с чашечной щеткой или дисковой щеткой всегда устанавливайте защитный щиток для руки (20).**

Последовательность монтажа показана на странице с иллюстрациями.

Чашечная/дисковая щетка должна навинчиваться на шпиндель так, чтобы она плотно прилегала к фланцу шпинделя в конце резьбы шпинделя. Крепко затяните чашечную/дисковую щетку вилочным гаечным ключом.

Быстрозажимная гайка SDS-*cllic*

Для простой смены шлифовальной оснастки без применения инструментов можно вместо зажимной гайки (14) использовать быстрозажимную гайку (13).

- ▶ **Быстрозажимную гайку (13) разрешается использовать только для шлифовальных и отрезных кругов.**

Используйте только исправную, неповрежденную быстрозажимную гайку (13).

При навинчивании следите за тем, чтобы сторона гайки с надписью (13) не была обращена к шлифовальному кругу; стрелка должна показывать на индексную метку (26).

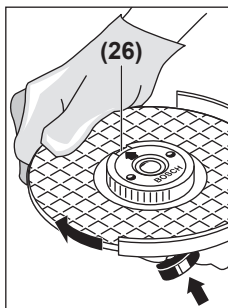

Для фиксирования шлифовального шпинделя нажмите кнопку фиксирования шпинделя (2). Чтобы затянуть быстрозажимную гайку, поверните шлифовальный круг с усилием по часовой стрелке.

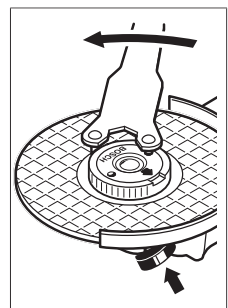

Должным образом затянутую, исправную быстрозажимную гайку можно открутить поворотом кольца с накаткой от руки против часовой стрелки. **Никогда не применяйте для откручивания заклинившей быстрозажимной гайки клещи, обязательно используйте рожковый ключ под два отверстия.** Накладывайте рожковый ключ под два





отверстия, как показано на рисунке.

Допустимая шлифовальная оснастка

К применению допускаются все виды шлифовальной оснастки, указанные в настоящем руководстве по эксплуатации.

Допустимое число оборотов [мин⁻¹] или окружная скорость [м/с] применяемой шлифовальной оснастки должны по крайней мере соответствовать данным из следующей таблицы.

Соблюдайте допустимое **число оборотов или окружную скорость**, указанные на этикетке шлифовальной оснастки.

	макс. [мм]		[мм]		
	D	b	d	[мин ⁻¹]	[м/с]
	115	7	22,2	11500	80
	125	7	22,2	11500	80
	150	7	22,2	9300	80
	115	-	-	11500	80
	125	-	-	11500	80
	75	30	M 14	11500	45
	82	-	M 14	11500	80

Поворот корпуса редуктора (см. рис. А)

- **Перед любыми манипуляциями с электроинструментом вытаскивайте штепсель из розетки.**

Корпус редуктора может поворачиваться с интервалом в 90°. Этим выключатель может быть поставлен в удобное для работы положение, например, для левши.

Полностью выкрутите 4 винта. Осторожно **и без отрыва от корпуса** поверните корпус редуктора в новое положение. Снова туго затяните 4 винта.

Удаление пыли и стружки

Пыль некоторых материалов, как напр., красок с содержанием свинца, некоторых сортов древесины, минералов и металлов, может быть вредной для здоровья. Прикосновение к пыли и попадание пыли в дыхательные пути может вызвать аллергические реакции и/или заболевания дыхательных путей оператора или находящегося вблизи персонала.

Определенные виды пыли, напр., дуба и бука, считаются канцерогенными, особенно совместно с присадками для обработки древесины (хромат, средство для защиты древесины). Материал с содержанием асбеста разрешается обрабатывать только специалистам.

- По возможности используйте пригону для материала систему пылеудаления.
- Хорошо проветривайте рабочее место.
- Рекомендуется пользоваться респираторной маской с фильтром класса P2.

Соблюдайте действующие в Вашей стране предписания для обрабатываемых материалов.

- **Избегайте скопления пыли на рабочем месте.** Пыль может легко воспламениться.

Работа с инструментом

Включение электроинструмента

- **Примите во внимание напряжение в сети! Напряжение источника питания должно соответствовать данным на заводской табличке электроинструмента. Электроинструменты на 230 В могут работать также и при напряжении 220 В.**

При питании электроинструмента от передвижных электрогенераторов, которые не обладают достаточным запасом мощности или не оснащены соответствующим регулятором напряжения с усилением пускового тока, при включении возможно падение мощности или необычное поведение электроинструмента.

Пожалуйста, проверьте пригодность используемого Вами генератора, особенно в отношении напряжения и частоты сети.

Включение/выключение

Для **включения** электроинструмента передвиньте выключатель **(3)** вперед.

Для **фиксации** выключателя **(3)** передвиньте выключатель **(3)** вперед и вниз так, чтобы он вошел в зацепление.

Для **выключения** электроинструмента отпустите выключатель **(3)** или, если он зафиксирован, нажмите коротко на выключатель **(3)** назад и вниз, а затем отпустите его.

- **Перед началом работы проверяйте шлифовальную оснастку. Шлифовальная оснастка должна быть правильно смонтирована и свободно вращаться. Произведите пробное включение минимум на 1 минуту без нагрузки. Не используйте поврежденную, некруглую или вибрирующую шлифовальную оснастку.** Поврежденная шлифовальная оснастка может разрушиться и стать причиной травм.

Защита от непреднамеренного пуска

Защита от непреднамеренного запуска предотвращает неконтролируемый запуск электроинструмента после перебоев с электроснабжением.

Чтобы **снова включить** электроинструмент, установите выключатель **(3)** в положение выкл. и снова включите электроинструмент.

Ограничение пускового тока

Электронная система ограничения пускового тока ограничивает мощность при включении электроинструмента и дает возможность работы от розетки на 16 А.

Указание: Если электроинструмент сразу после включения работает с полным числом оборотов, вышли из строя ограничитель пускового тока и защита от повторного пуска. Электроинструмент нужно немедленно отправить в сервисную мастерскую, адреса см. в разделе «Сервис и консультирование по вопросам применения».

Система выключения при обратном ударе

(GWS 12-125 CI / GWS 13-125 CI / GWS 13-125 CIE / GWS 15-125 CIE / GWS 15-125 Inox / GWS 17-125 CI / GWS 17-125 CIE / GWS 17-125 CIT / GWS 17-150 CI / GWS 17-125 Inox / GWS 19-125 CI / GWS 19-125 CIE / GWS 19-150 CI / GWS 19-125 CIST)



При неожиданном обратном ударе электроинструмента, напр., при блокировании в разрезе, подача тока на двигатель прерывается электроникой.

Чтобы **снова включить** электроинструмент, установите выключатель **(3)** положение выкл. и снова включите электроинструмент.

Выбор числа оборотов

(GWS 13-125 CIE / GWS 15-125 CIE / GWS 15-125 Inox / GWS 17-125 CIE / GWS 17-125 CIT / GWS 17-125 Inox / GWS 19-125 CIE)

При помощи установочного колесика числа оборотов **(4)** настраивать необходимое число оборотов/ударов даже

Константная электроника

(GWS 12-125 CI / GWS 13-125 CI / GWS 13-125 CIE / GWS 15-125 CIE / GWS 15-125 Inox / GWS 17-125 CI / GWS 17-125 CIE / GWS 17-125 CIT / GWS 17-150 CI / GWS 17-125 Inox / GWS 19-125 CI / GWS 19-125 CIE / GWS 19-150 CI / GWS 19-125 CIST)

Константная электроника поддерживает число оборотов на холостом ходу и под нагрузкой практически на постоянном уровне и обеспечивает равномерную производительность работы.

на работающем инструменте. Данные в следующей таблице являются рекомендуемыми значениями.

Материал	Применение	Рабочий инструмент	Позиция установочного колесика
Металл	Удаление краски	Шлифовальный лист	2 – 3
Древесина, металл	Крацевание, удаление ржавчины	Чашечная щетка, гибкий абразив	3
Металл, камень	Шлифование	Шлифовальный круг	4 – 6
Металл	Обдирочное шлифование	Шлифовальный круг	6
Металл	Отрезание	Отрезной круг	6
Камень	Отрезание	Алмазный отрезной круг и направляющие салазки (отрезание камня допускается только с направляющими салазками)	6

Указанные значения ступеней числа оборотов являются ориентировочными.

- ▶ **Допустимое число оборотов рабочего инструмента должно быть не менее указанного на электроинструменте максимального числа оборотов.**

Рабочий инструмент, вращающийся с большей, чем допустимо, скоростью, может разорваться и разлететься в пространстве.

Указания по применению

- ▶ **Перед любыми манипуляциями с электроинструментом вытаскивайте штепсель из розетки.**
- ▶ **Соблюдайте осторожность при шлицевании в несущих стенах, см. раздел «Указания по статике».**
- ▶ **Закрепляйте заготовку, если ее собственный вес не обеспечивает надежное положение.**
- ▶ **Не нагружайте электроинструмент до его остановки.**
- ▶ **После сильной нагрузки дайте электроинструменту проработать еще несколько минут на холостом ходу, чтобы он мог остыть.**

- ▶ **Не используйте электроинструмент на абразивно-отрезной станине.**

- ▶ **Не прикасайтесь к шлифовальным и отрезным кругам, пока они не остынут.** Круги сильно нагреваются во время работы.

Лепестковый шлифовальный круг

Лепестковым шлифовальным кругом (принадлежность) можно также обрабатывать выпуклые поверхности и профили. Лепестковые шлифовальные круги обладают значительно большим сроком службы, создают меньший уровень шума и меньшие температуры шлифования, чем обычные шлифовальные круги.

Обдирочное шлифование

- ▶ **Никогда не применяйте отрезные круги для обдирки!**

Под углом установки от 30° до 40° при обдирочном шлифовании достигаются наилучшие результаты работы. Водите электроинструментом, слегка нажимая на него, туда-сюда. При таком подходе обрабатываемая заготовка

не будет перегреваться, не изменит своего цвета и на ней не появятся дорожки.

Резка металла

- ▶ Для резки с помощью отрезных кругов всегда используйте защитный кожух для резки (6).

При резке отрезным кругом работайте с умеренной, соответствующей обрабатываемому материалу, подачей. Не оказывайте давление на отрезной круг, не перекашивайте и не качайте его.

Не затормаживайте отрезной круг на выбеге боковым давлением.

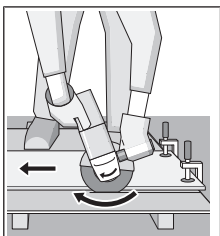

Всегда ведите электроинструмент против направления вращения. В противном случае существует опасность неконтролируемого вырывания инструмента из прорези. При резке профилей или четырехгранных труб начинайте рез на наименьшем поперечном

сечении.

Резка камня

- ▶ Для резки камня необходимо обеспечить достаточное удаление пыли.
- ▶ Применяйте противопылевой респиратор.
- ▶ Данный электроинструмент разрешается использовать только для сухой резки/сухого шлифования.

Для резки камней лучше всего использовать алмазные отрезные диски.

При применении защитного кожуха для отрезания с направляющими салазками (18) пылесос должен быть допущен для отсоса каменной пыли. Bosch предлагает подходящие пылесосы.

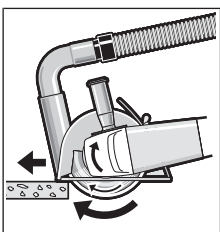

Включите электроинструмент и приставьте переднюю часть направляющих салазок к обрабатываемой заготовке. Ведите пневматический инструмент с равномерной, рассчитанной на обрабатываемый материал подачей.

При обработке особо твердых материалов, например, бетона с высоким содержанием гравия, алмазный отрезной круг может перегреться и по этой причине повредиться. Вращающийся с алмазным отрезным кругом венец из искр однозначно указывает на такую ситуацию.

В таком случае прервите процесс и дайте алмазному отрезному кругу остыть на холостом ходу при максимальной скорости в течение короткого времени.

Заметное снижение производительности работы и венец из искр по кругу свидетельствуют о затуплении алмазного отрезного круга. Алмазный отрезной круг можно заточить

короткими резами в абразивном материале (напр., в силикатном кирпиче).

Указания по статике

На пазы в капитальных стенах распространяется норма DIN 1053 часть 1 или действующие в соответствующей стране предписания. Эти предписания подлежат обязательному соблюдению. До начала работы проконсультируйтесь у ответственного специалиста по статике, архитектора или прораба.

Техобслуживание и сервис

Техобслуживание и очистка

- ▶ Перед любыми манипуляциями с электроинструментом вытаскивайте штепсель из розетки.
- ▶ Для обеспечения качественной и безопасной работы содержите электроинструмент и вентиляционные прорези в чистоте.
- ▶ При экстремальных условиях работы всегда используйте по возможности устройство пылеудаления. Часто продувайте вентиляционные щели и подключайте инструмент через устройство защитного отключения (PRCD). При обработке металлов внутри электроинструмента может откладываться токопроводящая пыль. Это может иметь нанести ущерб защитной изоляции электроинструмента.

Заботливо храните и обращайтесь с принадлежностями.

Если требуется поменять шнур, во избежание опасности обращайтесь на фирму **Bosch** или в авторизованную сервисную мастерскую для электроинструментов **Bosch**.

Реализацию продукции разрешается производить в магазинах, отделах (секциях), павильонах и киосках, обеспечивающих сохранность продукции, исключающих попадание на неё атмосферных осадков и воздействие источников повышенных температур (резкого перепада температур), в том числе солнечных лучей.

Продавец (изготовитель) обязан предоставить покупателю необходимую и достоверную информацию о продукции, обеспечивающую возможность её правильного выбора. Информация о продукции в обязательном порядке должна содержать сведения, перечень которых установлен законодательством Российской Федерации.

Если приобретаемая потребителем продукция была в употреблении или в ней устранился недостаток (недостатки), потребителю должна быть предоставлена информация об этом.

В процессе реализации продукции должны выполняться следующие требования безопасности:

- Продавец обязан довести до сведения покупателя фирменное наименование своей организации, место её нахождения (адрес) и режим её работы;
- Образцы продукции в торговых помещениях должны обеспечивать возможность ознакомления покупателя с надписями на изделиях и исключать любые самостоятельные действия покупателей с изделиями, приводящие к запуску изделий, кроме визуального осмотра;

- Продавец обязан довести до сведения покупателя информацию о подтверждении соответствия этих изделий установленным требованиям, о наличии сертификатов или деклараций о соответствии;
- Запрещается реализация продукции при отсутствии (утрате) её идентификационных признаков, с истёкшим сроком годности, следами порчи и без инструкции (руководства) по эксплуатации, обязательного сертификата соответствия либо знака соответствия.

Сервис и консультирование по вопросам применения

Сервисный отдел ответит на все Ваши вопросы по ремонту и обслуживанию Вашего продукта, а также по запчастям. Изображения с пространственным разделением делателей и информацию по запчастям можно посмотреть также по адресу: **www.bosch-pt.com**

Коллектив сотрудников Bosch, предоставляющий консультации на предмет использования продукции, с удовольствием ответит на все Ваши вопросы относительно нашей продукции и ее принадлежностей.

Пожалуйста, во всех запросах и заказах запчастей обязательно указывайте 10-значный товарный номер по заводской табличке изделия.

Для региона: Россия, Беларусь, Казахстан, Украина

Гарантийное обслуживание и ремонт электроинструмента, с соблюдением требований и норм изготовителя производятся на территории всех стран только в фирменных или авторизованных сервисных центрах «Роберт Бош». **ПРЕДУПРЕЖДЕНИЕ!** Использование контрафактной продукции опасно в эксплуатации, может привести к ущербу для Вашего здоровья. Изготовление и распространение контрафактной продукции преследуется по Закону в административном и уголовном порядке.

Россия

Уполномоченная изготовителем организация:
ООО «Роберт Бош» Вашутинское шоссе, вл. 24
141400, г. Химки, Московская обл.
Тел.: +7 800 100 8007
E-Mail: info.powertools@ru.bosch.com
www.bosch-pt.ru

Дополнительные адреса сервисных центров вы найдете по ссылке:

www.bosch-pt.com/serviceaddresses

В случае выхода электроинструмента из строя в течение гарантийного срока эксплуатации по вине изготовителя, владелец имеет право на бесплатный гарантийный ремонт, при соблюдении следующих условий:

- отсутствие механических повреждений;
- отсутствие признаков нарушения требований руководства по эксплуатации
- наличие в руководстве по эксплуатации отметки продавца о продаже и подписи покупателя;
- соответствие серийного номера электроинструмента и серийному номеру в гарантийном талоне;
- отсутствие следов некавалифицированного ремонта.

Гарантия не распространяется на:

- любые поломки, связанные с форс-мажорными обстоятельствами;
- нормальный износ: электроинструмента, так же, как и все электрические.

Гарантией не покрывается ремонт, потребность в котором возникает вследствие нормального износа, сокращающего срок службы таких частей инструмента, как присоединительные контакты, провода, щётки и т.п.:

- естественный износ (полная выработка ресурса);
- оборудование и его части, выход из строя которых стал следствием неправильной установки, несанкционированной модификации, неправильного применения, нарушение правил обслуживания или хранения;
- неисправности, возникшие в результате перегрузки электроинструмента. (К безусловным признакам перегрузки инструмента относятся: появление цвета побежалости, деформация или оплавление деталей и узлов электроинструмента, потемнение или обугливание изоляции проводов электродвигателя под действием высокой температуры.)

Утилизация

Отслужившие свой срок электроинструменты, принадлежности и упаковку следует сдавать на экологически чистую рекуперацию отходов.



Утилизируйте электроинструмент отдельно от бытового мусора!

Только для стран-членов ЕС:

В соответствии с Европейской директивой 2012/19/EU об отработанных электрических и электронных приборах и ее преобразованием в национальное законодательство негодные электроприборы нужно собирать отдельно и сдавать на экологически чистую переработку.

Українська

Вказівки з техніки безпеки

Загальні застереження для електроприладів

ПОПЕРЕДЖЕННЯ

Прочитайте всі застереження і вказівки. Недотримання застережень і вказівок може

привести до ураження електричним струмом, пожежі та/або серйозних травм.

Добре зберігайте на майбутнє ці попередження і вказівки.

Під поняттям «електроінструмент» в цих застереженнях мається на увазі електроінструмент, що працює від мережі (з електрокабелем) або від акумуляторної батареї (без електрокабелю).

Безпека на робочому місці

- ▶ **Тримайте своє робоче місце в чистоті і забезпечте добре освітлення робочого місця.** Безлад або погане освітлення на робочому місці можуть призвести до нещасних випадків.
- ▶ **Не працюйте з електроінструментом у середовищі, де існує небезпека вибуху внаслідок присутності горючих рідин, газів або пилу.** Електроінструменти можуть породжувати іскри, від яких може займатися пил або пари.
- ▶ **Під час праці з електроінструментом не підпускайте до робочого місця дітей та інших людей.** Ви можете втратити контроль над електроінструментом, якщо Ви не будете зосереджені на виконанні роботи.

Електрична безпека

- ▶ **Штепсель електроінструмента повинен пасувати до розетки. Не дозволяється міняти щось в штепселі.** Для роботи з електроінструментами, що мають захисне заземлення, не використовуйте адаптери. Використання оригінального штепселя та належної розетки зменшує ризик ураження електричним струмом.
- ▶ **Уникайте контакту частин тіла із заземленими поверхнями, напр., трубами, батареями опалення, плитами та холодильниками.** Коли Ваше тіло заземлене, існує збільшена небезпека ураження електричним струмом.
- ▶ **Захищайте електроінструменти від дощу і вологи.** Попадання води в електроінструмент збільшує ризик ураження електричним струмом.
- ▶ **Не використовуйте мережний шнур живлення не за призначенням. Ніколи не використовуйте мережний шнур для перенесення або перетягування електроінструмента або витягання штепселя з розетки. Захищайте кабель від тепла, мастила, гострих країв та рухомих деталей електроінструмента.** Пошкоджений або закручений кабель збільшує ризик ураження електричним струмом.
- ▶ **Для зовнішніх робіт обов'язково використовуйте лише такий подовжувач, що придатний для зовнішніх робіт.** Використання подовжувача, що розрахований на зовнішні роботи, зменшує ризик ураження електричним струмом.
- ▶ **Якщо не можна запобігти використанню електроінструмента у вологому середовищі, використовуйте пристрій захисного вимкнення.** Використання пристрою захисного вимкнення зменшує ризик ураження електричним струмом.

Безпека людей

- ▶ **Будьте уважними, слідкуйте за тим, що Ви робите, та розсудливо поведіться під час роботи з електроінструментом. Не користуйтеся електроінструментом, якщо Ви стомлені або знаходитесь під дією наркотиків, спиртних напоїв**

або ліків. Мить неуважності при користуванні електроінструментом може призвести до серйозних травм.

- ▶ **Використовуйте засоби індивідуального захисту. Завжди вдягайте захисні окуляри.** Застосування особистого захисного спорядження, як напр., – в залежності від виду робіт – захисної маски, спецвзуття, що не ковзається, каски та навушників, зменшує ризик травм.
- ▶ **Уникайте випадкового вмикання. Перш ніж увімкнути електроінструмент в електромережу або під'єднати акумуляторну батарею, брати його в руки або переносити, впевніться в тому, що електроінструмент вимкнений.** Тримання пальця на вимикачі під час перенесення електроінструмента або підключення в розетку увімкнутого електроінструмента може призвести до травм.
- ▶ **Перед тим, як вмикати електроінструмент, приберіть налагоджувальні інструменти або гайковий ключ.** Перебування налагоджувального інструмента або ключа в частині електроінструмента, що обертається, може призвести до травм.
- ▶ **Уникайте неприродного положення тіла. Завжди зберігайте стійке положення та тримайте рівновагу.** Це дозволить Вам краще контролювати електроінструмент у небезпечних ситуаціях.
- ▶ **Вдягайте придатний одяг. Не вдягайте просторий одяг та прикраси. Не підставляйте волосся, одяг та рукавиці до деталей електроінструмента, що рухаються.** Просторий одяг, довге волосся та прикраси можуть потрапити в деталі, що рухаються.
- ▶ **Якщо існує можливість монтувати пиловідсмоктувальні або пилоуловлюючі пристрої, переконайтеся, щоб вони були добре під'єднані та правильно використовувалися.** Використання пиловідсмоктувального пристрою може зменшити небезпеки, зумовлені пилом.

Правильне поводження та користування електроінструментами

- ▶ **Не перевантажуйте електроінструмент. Використовуйте такий електроінструмент, що спеціально призначений для відповідної роботи.** З придатним електроінструментом Ви з меншим ризиком отримаєте кращі результати роботи, якщо будете працювати в зазначеному діапазоні потужності.
- ▶ **Не користуйтеся електроінструментом з пошкодженням вимикачем.** Електроінструмент, який не вмикається або не вимикається, є небезпечним і його треба відремонтувати.
- ▶ **Перед тим, як регулювати що-небудь на приладі, міняти приладдя або ховати прилад, витягніть штепсель із розетки та/або витягніть акумуляторну батарею.** Ці попереджувальні заходи з техніки безпеки зменшують ризик випадкового запуску приладу.

- ▶ **Ховайте електроінструменти, якими Ви саме не користуєтеся, від дітей. Не дозволяйте користуватися електроінструментом особам, що не знайомі з його роботою або не читали ці вказівки.** Використання електроінструментів недосвідченими особами може бути небезпечним.
- ▶ **Старанно доглядайте за електроінструментом.** Перевіряйте, щоб рухомі деталі електроінструмента були правильно розташовані та не заїдали, не були пошкодженими або у будь-якому іншому стані, який міг би вплинути на функціонування електроінструмента. Пошкоджені електроінструменти потрібно відремонтувати, перш ніж користуватися ними знову. Велика кількість нещасних випадків спричиняється поганим доглядом за електроприладами.
- ▶ **Тримайте різальні інструменти нагостреними та в чистоті.** Старанно доглянуті різальні інструменти з гострим різальним краєм менше застряють та легші в експлуатації.
- ▶ **Використовуйте електроінструмент, приладдя до нього, робочі інструменти тощо відповідно до цих вказівок.** Беріть до уваги при цьому умови роботи та специфіку виконуваної роботи. Використання електроінструментів для робіт, для яких вони не передбачені, може призвести до небезпечних ситуацій.

Сервіс

- ▶ **Віддавайте свій електроінструмент на ремонт лише кваліфікованим фахівцям та лише з використанням оригінальних запчастин.** Це забезпечить роботу пристрою протягом тривалого часу.

Вказівки з техніки безпеки для кутових шліфмашин

Вказівки з техніки безпеки при шліфуванні, шліфуванні наждаком, роботах з дротяними щітками та відрізанні шліфувальним кругом

- ▶ **Цей електроінструмент може використовуватися в якості шліфмашини, шліфмашини з наждачною шкуркою, дротяної щітки або абразивно-відрізного верстата.** Прочитайте всі вказівки з техніки безпеки, інструкції, ілюстрації та специфікації, надані з цим електроінструментом. Невиконання усіх поданих нижче інструкцій може призвести до ураження електричним струмом, пожежі і/або серйозної травми.
- ▶ **Цей електроінструмент не призначений для полірування.** Використання електроінструмента з метою, для якої він не передбачений, може створити небезпечну ситуацію і призвести до тілесних ушкоджень.
- ▶ **Використовуйте лише приладдя, що передбачене і рекомендоване виробником спеціально для цього електроінструмента.** Сама лише можливість

закріплення приладдя на електроінструменті не гарантує його безпечне використання.

- ▶ **Допустима кількість обертів приладдя повинна як мінімум відповідати максимальній кількості обертів, що зазначена на електроінструменті.** Приладдя, що обертається швидше дозволеного, може зламатися і розлетітися.
- ▶ **Зовнішній діаметр і товщина приладдя повинні відповідати параметрам електроінструмента.** При неправильних розмірах приладдя існує небезпека того, що робочий інструмент буде недостатньо прикриватися та Ви можете втратити контроль над ним.
- ▶ **Робочі інструменти з різьбою повинні точно пасувати до різьби шліфувального шпидделя.** У робочих інструментах, які монтуються за допомогою фланця, діаметр отвору робочого інструмента повинен пасувати до прийомного діаметра фланця. Робочі інструменти, що неточно кріпляться на електроінструменті, обертаються нерівномірно, сильно вібрують і можуть призвести до втрати контролю.
- ▶ **Не використовуйте пошкоджений робочий інструмент.** Перед кожним використанням перевіряйте робочі інструменти, зокрема, шліфувальні круги на відламки та тріщини, опорні шліфувальні тарілки на тріщини, знос або сильне притуплення, дротяні щітки на розхитані або зламані дроти. Якщо електроінструмент або робочий інструмент впав, перевірте, чи не пошкодився він, або використовуйте непошкоджений робочий інструмент. Після перевірки і монтажу робочого інструмента Ви самі й інші особи, що знаходяться поблизу, повинні стати так, щоб не знаходитися в площині робочого інструмента, що обертається, після чого увімкніть електроінструмент на одну хвилину на максимальну кількість обертів без навантаження. Пошкоджені робочі інструменти більшістю ламаються під час такої перевірки.
- ▶ **Використовуйте засоби індивідуального захисту.** У залежності від виду робіт використовуйте захисну маску, захист для очей або захисні окуляри. За потреби вдягайте респіратор, навушники, захисні рукавиці або спеціальний фартух, щоб захистити себе від невеличких частинок, що утворюються під час шліфування, та частинок матеріалу. Очі повинні бути захищені від відлетілих чужорідних тіл, що утворюються при різних видах робіт. Респіратор або маска повинні відфільтрувати пил, що утворюється під час роботи. Тривала робота при гучному шумі може призвести до втрати слуху.
- ▶ **Слідкуйте за тим, щоб інші особи дотримувалися безпечної відстані від робочої зони.** Кожен, хто заходить у робочу зону, повинен мати на собі засоби індивідуального захисту. Уламки оброблюваного матеріалу або зламані робочі

інструментів можуть відлітати та спричиняти тілесні ушкодження навіть за межами безпосередньої робочої зони.

- ▶ **При виконанні робіт, при яких приладдя може зачепити захвану електропроводку або власний шнур живлення, тримайте інструмент лише за ізольовані поверхні.** Зачеплення приладдям проводки, що знаходиться під напругою, може призвести до зарядження металевих частин електроінструмента та до ураження електричним струмом.
- ▶ **Тримайте шнур живлення на відстані від приладдя, що обертається.** При втраті контролю над електроінструментом може перерізатися або захопитися шнур живлення та Ваша рука може потрапити під робочий інструмент, що обертається.
- ▶ **Перш, ніж покласти електроінструмент, завжди чекайте, поки приладдя повністю не зупиниться.** Робочий інструмент, що ще обертається, може зачепитися за поверхню, на яку його кладуть, через що можна втратити контроль над електроінструментом.
- ▶ **Не залишайте електроінструмент увімкненим під час перенесення.** Робочий інструмент, що обертається, може випадково зачепити одяг та врізатися в тіло.
- ▶ **Регулярно прочищайте вентиляційні щілини електроінструмента.** Вентилятор електромотора затягує пилю в корпус, сильне накопичення металевого пилю може призвести до електричної небезпеки.
- ▶ **Не користуйтеся електроінструментом поблизу горючих матеріалів.** Такі матеріали можуть займатися від іскор.
- ▶ **Не використовуйте робочі інструменти, що потребують охолоджувальної рідини.** Використання води або іншої охолоджувальної рідини може призвести до ураження електричним струмом.

Сіпання та відповідні попередження

Сіпання – це несподівана реакція електроінструменту на зачеплення або застрявання приладдя, що обертається, наприклад, шліфувального круга, тарілчастого шліфувального круга, дротяної щітки тощо. В результаті електроінструмент починає неконтрольовано рухатися з прискоренням проти напрямку обертання приладдя в місці застрявання.

Якщо, наприклад, шліфувальний круг застряє або зачіплюється в оброблюваному матеріалі, край шліфувального круга, що саме врізався в матеріал, може блокуватися, призводячи до відскакування або сіпання шліфувального круга. В результаті шліфувальний круг починає рухатися в напрямку особи, що обслуговує електроінструмент, або у протилежному напрямку, в залежності від напрямку обертання круга в місці застрявання. При цьому шліфувальний круг може переламатися.

Сіпання – це результат неправильної експлуатації або помилок при роботі з електроінструментом. Йому можна

запобігти за допомогою належних запобіжних заходів, що описані нижче.

- ▶ **Міцно тримайте електроінструмент, тримайте своє тіло та руки у положенні, в якому Ви зможете протистояти сіпанню.** Завжди використовуйте додаткову рукоятку (за її наявності), щоб бути в стані найкращим чином справитися із сіпанням і реактивними моментами при високій частоті обертання робочого інструмента у момент вмикання. Із сіпанням та реактивними моментами можна справитися за умови придатних запобіжних заходів.
- ▶ **Ніколи не тримайте руку поблизу від робочого інструмента, що обертається.** При сіпанні робочий інструмент може відскочити Вам на руку.
- ▶ **Уникайте своїм корпусом місць, куди в разі сіпання може відскочити електроінструмент.** При сіпанні електроінструмент відскакує в напрямку, протилежному руху шліфувального круга в місці застрявання.
- ▶ **Працуйте з особливою обережністю в кутах, на гострих краях тощо.** Запобігайте відскакуванню робочого інструмента від оброблюваного матеріалу та його заклинюванню. В кутах, на гострих краях або при відскакуванні робочий інструмент може заклинюватися. Це призводить до втрати контролю або сіпання.
- ▶ **Не використовуйте ланцюгові пиляльні диски та пиляльні диски з зубцями.** Таке приладдя часто спричиняє сіпання або втрату контролю над електроінструментом.

Особливі вказівки з техніки безпеки для шліфування та відрізання

- ▶ **Використовуйте лише шліфувальні круги, дозволені для цього електроінструмента, та захисний кожух, передбачений для відповідного шліфувального круга.** Шліфувальні круги, що не передбачені для цього електроінструменту, не можна достатньою мірою прикрити, тому вони небезпечні.
- ▶ **Вигнуті шліфувальні круги потрібно монтувати таким чином, щоб їх робоча поверхня не виступала за край захисного кожуха.** Неправильно монтований шліфувальний круг, що виступає за край захисного кожуха, не можна достатньо захистити.
- ▶ **Захисний кожух треба надійно встановити на електроінструменті та відрегулювати з досягненням максимальної безпеки таким чином, щоб на оператора дивилася якомога менша частина неприкритого шліфувального інструмента.** Захисний кожух захищає оператора від уламків, випадкового контакту із шліфувальним інструментом та від іскор, від яких міг би зайнятися одяг.
- ▶ **Шліфувальні круги можна використовувати лише для рекомендованих видів робіт.** Наприклад: ніколи не шліфуйте боковою поверхнею відрізного круга. Відрізни круги призначені для знімання

матеріалу кромкою круга. Бічне навантаження може зламати такий круг.

- ▶ **Завжди використовуйте для вибраного шліфувального круга непошкоджений затискний фланець відповідного розміру та форми.** Придатний фланець підтримує відрізний круг і, таким чином, зменшує небезпеку перелому круга. Фланці для відрізних кругів можуть відрізнятись від фланців для шліфувальних кругів.
- ▶ **Не використовуйте зношені круги, що вживались на електроінструментах більших розмірів.** Призначені для більших електроінструментів круги не розраховані на більшу кількість обертів менших електроінструментів та можуть ламатися.

Інші особливі попередження при відрізанні шліфувальним кругом

- ▶ **Уникайте застрявання відрізного круга або занадто сильного натискання. Не робіть занадто глибоких надрізів.** Занадто сильне натискання на відрізний круг збільшує навантаження на нього та його схильність до перекосу або застрявання і таким чином збільшує можливість сіпання або ламання шліфувального круга.
- ▶ **Уникайте зони попереду та позаду відрізного круга.** Якщо Ви пересуваєте відрізний круг в оброблюваному матеріалі в напрямку від себе, при сіпанні електроінструмент з кругом може відскочити прямо на Вас.
- ▶ **Якщо відрізний круг заклинить або Ви навмисно зупините різання, вимкніть електроінструмент та тримайте його, не рухаючись, поки круг не зупиниться. Ніколи не намагайтеся вийняти з прорізу відрізний круг, що ще обертається, інакше електроінструмент може сіпнутися.** З'ясуйте та усуньте причину заклинення.
- ▶ **Не вмикайте електроінструмент до тих пір, поки він ще знаходиться в оброблюваному матеріалі. Дайте відрізного кругу спочатку досягти повного числа обертів, перш ніж обережно продовжити роботу.** У протилежному випадку круг може застряти, вискочити з оброблюваного матеріалу або сіпнутися.
- ▶ **Підпирайте плити або великі оброблювані поверхні, щоб зменшити ризик сіпання через заклинення відрізного круга.** Великі заготовки можуть прогинатися під власною вагою. Оброблюваний матеріал треба підпирати з обох боків, а саме як поблизу від прорізу, так і з краю.
- ▶ **Будьте особливо обережні при прорізах в стінах або в інших місцях, в які Ви не можете зазирнути.** Відрізний круг, що занурюється, може порізати газопровід або водопровід, електропроводку або інші об'єкти і спричинити сіпання.

Особливі попередження при шліфуванні наждаком

- ▶ **Не використовуйте за великі абразивні шкурки. Дотримуйтесь інструкції виготовлювача щодо розміру абразивних шкурок.** Абразивна шкурка, що

виступає за опорну шліфувальну тарілку, може спричинити тілесні ушкодження, а також застрявання, розрив абразивної шкурки або призвести до сіпання.

Особливі попередження при роботі з дротяними щітками

- ▶ **Зважайте на те, що навіть під час звичайного використання з дротяної щітки можуть вилітати шматочки дроту. Не створюйте занадто сильне навантаження на дроти, занадто сильно натискаючи на щітку.** Шматочки дроту, що відлітають, можуть дуже легко впливатися в тонкий одяг та/або шкіру.
- ▶ **Якщо рекомендується захисний кожух, запобігайте тому, щоб захисний кожух та тарілчаста чи чашкова дротяна щітка торкалися одне одного.** Тарілчасті та чашкові дротяні щітки можуть в результаті притискування та через відцентрові сили збільшувати свій діаметр.

Додаткові вказівки з техніки безпеки

Вдягайте захисні окуляри!



- ▶ **Для знаходження захованих в стіні труб або електропроводки користуйтеся придатними приладами або зверніться в місцеве підприємство електро-, газо- і водопостачання.** Зачеплення електропроводки може призводити до пожежі та ураження електричним струмом. Зачеплення газової труби може призводити до вибуху. Зачеплення водопровідної труби може завдати шкоду матеріальним цінностям або призвести до ураження електричним струмом.
- ▶ **Не торкайтеся шліфувальних або відрізних кругів, поки вони не охолонуть.** Круги сильно нагріваються під час роботи.
- ▶ **При вимкненні електропостачання, напр., при перепадах в живленні або витягуванні штепселя з розетки, розблокуйте вимикач та вимкніть його.** Таким чином Ви попередите неконтрольоване увімкнення приладу.
- ▶ **Закріплюйте оброблювану заготовку.** За допомогою затискного пристрою або лещат оброблюваний матеріал фіксується надійніше ніж при триманні його в руці.

Опис продукту і послуг



Прочитайте всі застереження і вказівки. Невиконання вказівок з техніки безпеки та інструкції може призвести до ураження електричним струмом, пожежі та/або важких серйозних травм.

Будь ласка, дотримуйтеся ілюстрацій на початку інструкції з експлуатації.

Призначення приладу

Електроінструмент призначений для відрізання, обдирання та крацювання металу та каменю, а також для свердління алмазними свердлильними коронками в камені без використання води.

Для розрізання за допомогою зв'язаного абразиву необхідно використовувати спеціальний захисний кожух для розрізання.

Для розрізання каменю необхідно забезпечити достатнє відсмоктування пилу.

В комбінації з дозволеними шліфувальними інструментами електроінструмент може використовуватися для зачищення наждаком.

Не дозволяється використовувати цей електроінструмент для шліфування бетону.

Зображені компоненти

Нумерація зображених компонентів посилається на зображення електроприладу на сторінці з малюнком.

- (1) Розблокувальний важіль для захисного кожуха
- (2) Фіксатор шпинделя
- (3) Вимикач
- (4) Коліщатко для встановлення кількості обертів (GWS 13-125 CIE / GWS 15-125 CIE / GWS 15-125 Inox / GWS 17-125 CIE / GWS 17-125 CIT / GWS 17-125 Inox / GWS 19-125 CIE)

- (5) Додаткова рукоятка (з ізолюваною поверхнею)
- (6) Захисний кожух для розрізання^{a)}
- (7) Захисний кожух для шліфування
- (8) Захисний кожух для шліфування^{a)}
- (9) Опорний фланець з кільцем круглого перерізу
- (10) Твердосплавний чашковий диск^{a)}
- (11) Шліфувальний круг^{a)}
- (12) Відрізний круг^{a)}
- (13) Швидкозатискна гайка **SDS-clie**^{a)}
- (14) Затискна гайка
- (15) Ріжковий ключ під два отвори для затискної гайки^{a)}
- (16) Шліфувальний шпиндель
- (17) Рукоятка (з ізолюваною поверхнею)
- (18) Витяжний ковпак для розрізання з люнетним супортом^{a)}
- (19) Алмазний відрізний круг^{a)}
- (20) Захист для рук^{a)}
- (21) Чашкова щітка^{a)}
- (22) Гумова опорна шліфувальна тарілка^{a)}
- (23) Шліфувальна шкурка^{a)}
- (24) Кругла гайка^{a)}
- (25) Алмазна свердлильна коронка^{a)}

a) Зображене або описане приладдя не входить в стандартний обсяг поставки. Повний асортимент приладдя Ви знайдете в нашій програмі приладдя.

Технічні дані

Кутова шліфмашина	GWS	9-115	9-125	11-125	12-125 CI	12-125 CI
Товарний номер		3 601 G9B 0..	3 601 G9C 0..	3 601 G9D 0..	3 601 G93 06.	3 601 G93 0G.
Номінальна споживана потужність	Вт	900	900	1100	1150	1200
Вихідна потужність	Вт	530	530	740	530	640
Номінальна кількість обертів	хвил. ⁻¹	11500	11500	11500	11500	11500
Діапазон настроювання частоти обертів	хвил. ⁻¹	–	–	–	–	–
Макс. діаметр шліфувального круга	мм	115	125	125	125	125
Різьба шліфувального шпинделя		M 14	M 14	M 14	M 14	M 14
Макс. довжина різби шліфувального шпинделя	мм	22,2	22,2	22,2	22,2	22,2
Встановлення кількості обертів		–	–	–	–	–
Постійна електроніка		–	–	–	●	●
Захист від повторного пуску		●	●	●	●	●
Обмеження пускового струму		●	●	●	●	●

Кутова шліфмашина	GWS	9-115	9-125	11-125	12-125 CI	12-125 CI
Вимкнення при сіпанні		-	-	-	●	●
Вага відповідно до ЕРТА-Procedure 01:2014						
- З додатковою віброзахисною рукояткою	кг	2,1	2,1	2,3	2,3	2,3
- З додатковою стандартною рукояткою	кг	2,0	2,0	2,2	2,2	2,2
Клас захисту		□/II	□/II	□/II	□/II	□/II

Параметри зазначені для номінальної напруги [U] 230 В. При інших значеннях напруги, а також у специфічному для країни виконанні можливі інші параметри.

Кутова шліфмашина	GWS	13-125 CI	13-125 CIE	15-125 CIE	15-125 Inox
Товарний номер		3 601 G9E 0..	3 601 G9F 0..	3 601 G96 0..	3 601 G9X 0..
Номінальна споживана потужність	Вт	1300	1300	1500	1500
Вихідна потужність	Вт	700	700	820	820
Номінальна кількість обертів	хвил. ⁻¹	11500	11500	11500	7500
Діапазон настроювання частоти обертів	хвил. ⁻¹	-	2800-11500	2800-11500	2200-7500
Макс. діаметр шліфувального круга	мм	125	125	125	125
Різьба шліфувального шпинделя		M 14	M 14	M 14	M 14
Макс. довжина різьби шліфувального шпинделя	мм	22,2	22,2	22,2	22,2
Встановлення кількості обертів		-	●	●	●
Постійна електроніка		●	●	●	●
Захист від повторного пуску		●	●	●	●
Обмеження пускового струму		●	●	●	●
Вимкнення при сіпанні		●	●	●	●
Вага відповідно до ЕРТА-Procedure 01:2014					
- З додатковою віброзахисною рукояткою	кг	2,3	2,3	2,4	2,4
- З додатковою стандартною рукояткою	кг	2,2	2,2	2,3	2,3
Клас захисту		□/II	□/II	□/II	□/II

Параметри зазначені для номінальної напруги [U] 230 В. При інших значеннях напруги, а також у специфічному для країни виконанні можливі інші параметри.

Кутова шліфмашина	GWS	17-125 CI	17-125 CIE	17-125 CIT	17-150 CI	17-125 Inox
Товарний номер		3 601 G9G 0..	3 601 G9H 0..	3 601 G9J 0..	3 601 G9K 0..	3 601 G9M 0..
Номінальна споживана потужність	Вт	1700	1700	1700	1700	1700
Вихідна потужність	Вт	1010	1010	1010	1010	1010
Номінальна кількість обертів	хвил. ⁻¹	11500	11500	9300	9300	7500
Діапазон настроювання частоти обертів	хвил. ⁻¹	-	2800-11500	2800-9300	-	2200-7500
Макс. діаметр шліфувального круга	мм	125	125	125	150	125

Кутова шліфмашина	GWS	17-125 CI	17-125 CIE	17-125 CIT	17-150 CI	17-125 Inox
Різьба шліфувального шпинделя		M 14	M 14	M 14	M 14	M 14
Макс. довжина різьби шліфувального шпинделя	мм	22,2	22,2	22,2	22,2	22,2
Встановлення кількості обертів		-	●	●	-	●
Постійна електроніка		●	●	●	●	●
Захист від повторного пуску		●	●	●	●	●
Обмеження пускового струму		●	●	●	●	●
Вимкнення при сіпанні		●	●	●	●	●
Вага відповідно до EPTA-Procedure 01:2014						
- З додатковою віброзахисною рукояткою	кг	2,4	2,4	2,4	2,5	2,4
- З додатковою стандартною рукояткою	кг	2,3	2,3	2,3	2,4	2,3
Клас захисту		□/II	□/II	□/II	□/II	□/II

Параметри зазначені для номінальної напруги [U] 230 В. При інших значеннях напруги, а також у специфічному для країни виконанні можливі інші параметри.

Кутова шліфмашина	GWS	19-125 CI	19-125 CIE	19-150 CI	19-125 CIST
Товарний номер		3 601 G9N 0..	3 601 G9P 0..	3 601 G9R 0..	3 601 G9S 0..
Номінальна споживана потужність	Вт	1900	1900	1900	1900
Вихідна потужність	Вт	1220	1220	1220	1220
Номінальна кількість обертів	хвил. ⁻¹	11500	11500	9700	7800
Діапазон настроювання частоти обертів	хвил. ⁻¹	-	2800-11500	-	-
Макс. діаметр шліфувального круга	мм	125	125	150	125
Різьба шліфувального шпинделя		M 14	M 14	M 14	M 14
Макс. довжина різьби шліфувального шпинделя	мм	22,2	22,2	22,2	22,2
Встановлення кількості обертів		-	●	-	-
Постійна електроніка		●	●	●	●
Захист від повторного пуску		●	●	●	●
Обмеження пускового струму		●	●	●	●
Вимкнення при сіпанні		●	●	●	●
Вага відповідно до EPTA-Procedure 01:2014					
- З додатковою віброзахисною рукояткою	кг	2,4	2,4	2,5	2,4
- З додатковою стандартною рукояткою	кг	2,3	2,3	2,4	2,3
Клас захисту		□/II	□/II	□/II	□/II

Параметри зазначені для номінальної напруги [U] 230 В. При інших значеннях напруги, а також у специфічному для країни виконанні можливі інші параметри.

Інформація щодо шуму і вібрації

	GWS	9-115	9-125	11-125	12-125 Cl	12-125 Cl
Товарний номер		3 601 G9B 0..	3 601 G9C 0..	3 601 G9D 0..	3 601 G93 06.	3 601 G93 0G.
Значення звукової емісії визначені відповідно до EN 60745-2-3 .						
А-зважений рівень звукового тиску від електроінструмента, як правило, становить						
Рівень звукового тиску	дБ(A)	90	90	91	91	91
Рівень звукової потужності	дБ(A)	101	101	102	102	102
Похибка К	дБ	3	3	3	3	3
Вдягайте навушники!						
Сумарна вібрація a_h (векторна сума трьох напрямків) і похибка К визначені відповідно до EN 60745-2-3 :						
Шліфування поверхонь (обдирання):						
a_h	м/с ²	5	5	5	6	6
К	м/с ²	1,5	1,5	1,5	1,5	1,5
Шліфування абразивною шкуркою:						
a_h	м/с ²	1,5	1,5	2	2	2
К	м/с ²	1,5	1,5	1,5	1,5	1,5

	GWS	13-125 Cl	13-125 ClE	15-125 ClE	15-125 Inox
Товарний номер		3 601 G9E 0..	3 601 G9F 0..	3 601 G96 0..	3 601 G9X 0..
Значення звукової емісії визначені відповідно до EN 60745-2-3 .					
А-зважений рівень звукового тиску від електроінструмента, як правило, становить					
Рівень звукового тиску	дБ(A)	91	91	92	92
Рівень звукової потужності	дБ(A)	102	102	103	103
Похибка К	дБ	3	3	3	3
Вдягайте навушники!					
Сумарна вібрація a_h (векторна сума трьох напрямків) і похибка К визначені відповідно до EN 60745-2-3 :					
Шліфування поверхонь (обдирання):					
a_h	м/с ²	6	6	6	5
К	м/с ²	1,5	1,5	1,5	1,5
Шліфування абразивною шкуркою:					
a_h	м/с ²	2	2	4	2
К	м/с ²	1,5	1,5	1,5	1,5

	GWS	17-125 Cl	17-125 ClE	17-125 ClT	17-150 Cl	17-125 Inox
Товарний номер		3 601 G9G 0..	3 601 G9H 0..	3 601 G9J 0..	3 601 G9K 0..	3 601 G9M 0..
Значення звукової емісії визначені відповідно до EN 60745-2-3 .						
А-зважений рівень звукового тиску від електроінструмента, як правило, становить						
Рівень звукового тиску	дБ(A)	92	92	91	92	92
Рівень звукової потужності	дБ(A)	103	103	102	103	103
Похибка К	дБ	3	3	3	3	3
Вдягайте навушники!						
Сумарна вібрація a_h (векторна сума трьох напрямків) і похибка К визначені відповідно до EN 60745-2-3 :						
Шліфування поверхонь (обдирання):						

	GWS	17-125 CI	17-125 CIE	17-125 CIT	17-150 CI	17-125 Inox
a_h	m/c^2	6	6	5,5	7	5
K	m/c^2	1,5	1,5	1,5	1,5	1,5
Шліфування абразивною шкуркою:						
a_h	m/c^2	4	4	2,5	2,5	2
K	m/c^2	1,5	1,5	1,5	1,5	1,5

	GWS	19-125 CI	19-125 CIE	19-150 CI	19-125 CIST
Товарний номер		3 601 G9N 0..	3 601 G9P 0..	3 601 G9R 0..	3 601 G9S 0..

Значення звукової емісії визначені відповідно до **EN 60745-2-3**.

A-зважений рівень звукового тиску від електроінструмента, як правило, становить

Рівень звукового тиску	дБ(A)	91	91	92	91
Рівень звукової потужності	дБ(A)	102	102	103	102
Похибка K	дБ	3	3	3	3

Вдягайте навушники!

Сумарна вібрація a_h (векторна сума трьох напрямків) і похибка K визначені відповідно до **EN 60745-2-3**:

Шліфування поверхонь (обдирання):

a_h	m/c^2	6	6	7	5
K	m/c^2	1,5	1,5	1,5	1,5

Шліфування абразивною шкуркою:

a_h	m/c^2	4	4	2,5	2
K	m/c^2	1,5	1,5	1,5	1,5

Зазначений в цих вказівках рівень вібрації вимірювався за нормованою процедурою, отже ним можна користуватися для порівняння електроінструментів. Він придатний також і для попередньої оцінки вібраційного навантаження.

Зазначений рівень вібрації стосується головних робіт, для яких застосовується електроприлад. Однак при застосуванні електроприладу для інших робіт, роботі з іншими робочими інструментами або при недостатньому технічному обслуговуванні рівень вібрації може бути іншим. В результаті вібраційне навантаження протягом всього інтервалу використання інструменту може значно зростати.

Для точної оцінки вібраційного навантаження треба враховувати також і інтервали часу, коли прилад вимкнтий або, хоч і увімкнтий, але саме не в роботі. Це може значно зменшити вібраційне навантаження протягом всього інтервалу використання приладу. Визначте додаткові заходи безпеки для захисту оператора електроінструмента від вібрації, напр.: технічне обслуговування електроінструмента і робочих інструментів, нагрівання рук, організація робочих процесів.

Монтаж

Монтаж захисних пристроїв

- **Перед будь-якими маніпуляціями з електроприладом витягніть штепсель з розетки.**

Вказівка: Після поломки шліфувального круга під час роботи або при пошкодженні затискових пристроїв на захисному кожусі/на електроприладі необхідно негайно відправити електроприлад в сервісну майстерню, адреси див. у розділі «Сервіс і консультації з питань застосування».

Захисний кожух для шліфування

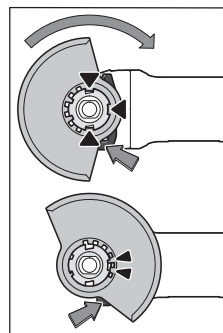

Покладіть захисний кожух (7) на кріплення на електроінструменті так, щоб кодовані кулачки захисного кожуха відповідали кріпленню. При цьому натисніть і тримайте натисненим розблокувальний важіль (1). Натискаючи на захисний кожух (7), надіньте його на шийку шпинделя так, щоб бортик захисного кожуха

сів на фланець електроінструмента, і повертайте захисний кожух до тих пір, поки він не заїде відчутно у зачеплення.

Встановіть захисний кожух (7) в необхідне для виконуваної роботи положення. Для цього притисніть розблокувальний важіль (1) догори і поверніть захисний кожух (7) у потрібне положення.

- ▶ **Установлюйте захисний кожух (7) завжди так, щоб обидва кулачки розблокувального важеля (1) заходили у відповідні отвори захисного кожуха (7).**
- ▶ **Захисний кожух (7) потрібно встановити так, щоб іскри не могли летіти в напрямку оператора.**
- ▶ **Захисний кожух (7) повинен повертатися лише при приведенні в дію розблокувального важеля (1) ! Інакше в жодному разі не можна продовжувати роботу з електроінструментом і його необхідно здати у сервісну майстерню.**

Вказівка: Завдяки кодованим кулачкам на захисному кожусі (7) можна монтувати лише захисний кожух, що розрахований на відповідний електроінструмент.

Витяжний ковпак для шліфування

Для зменшення утворення пилу при шліфуванні фарб, лаків та пластмаси твердосплавним чашковим кругом (10) можна використовувати витяжний ковпак (8). Витяжний ковпак (8) не призначений для обробки металу.

До витяжного ковпака (8) можна приєднати придатний пілосмос Bosch.

Витяжний ковпак (8) монтується начебто захисний кожух (7). Щітковий обід можна міняти.

Захисний кожух для розрізання

- ▶ **Для розрізання за допомогою зв'язаного абразиву необхідно використовувати захисний кожух для розрізання (6).**
- ▶ **Для розрізання каменю необхідно забезпечити достатнє відсмоктування пилу.**

Захисний кожух для розрізання (6) монтується так само, як захисний ковпак для шліфування (7).

Витяжний ковпак для розрізання з люнетним супортом

Витяжний ковпак для розрізання з люнетним супортом (18) монтується так само, як захисний кожух для шліфування.

Захист для руки

- ▶ **Для роботи з гумовою опорною шліфувальною тарілкою (22) або з чашковою щіткою/дисковою щіткою/віялоподібним кругом завжди монтуйте захист для рук (20).**

Закріплюйте захист для рук (20) за допомогою додаткової рукоятки (5).

Додаткова рукоятка

- ▶ **Працюйте з електроінструментом лише з додатковою рукояткою (5).**

- ▶ **Не продовжуйте користуватися електроінструментом, якщо додаткова рукоятка пошкоджена. Не здійснюйте жодних змін на додатковій рукоятці.**

Прикрутіть додаткову рукоятку (5) в залежності від способу роботи праворуч або ліворуч від головки редуктора.

Демпферна додаткова рукоятка



Прикрутіть додаткову рукоятку (5) залежно від способу роботи праворуч або ліворуч від головки

редуктора.

Демпферна додаткова рукоятка зменшує вібрацію і таким чином забезпечує приємнішу та безпечнішу роботу.

- ▶ **Працюйте з електроінструментом лише з додатковою рукояткою (5).**
- ▶ **Не здійснюйте жодних змін на додатковій рукоятці. Не використовуйте пошкоджену додаткову рукоятку.**

Монтаж шліфувальних робочих інструментів

- ▶ **Перед будь-якими маніпуляціями з електроприладом витягніть штепсель з розетки.**
- ▶ **Не торкайтеся шліфувальних або відрізних кругів, поки вони не охолонуть.** Круги сильно нагріваються під час роботи.

Очистіть шліфувальний шпindel (16) і всі призначені для монтажу деталі.

При монтажі і демонтажі шліфувальних робочих інструментів натисніть на фіксатор шпінделя (2), щоб зафіксувати шліфувальний шпindel.

- ▶ **Перш, ніж натискати на фіксатор шпінделя, зачекайте, поки шліфувальний шпindel не зупиниться!** В іншому разі електроінструмент може пошкодитися.

Шліфувальний/відрізний круг

Зважайте на розміри шліфувальних робочих інструментів. Діаметр отвору має пасувати до опорного фланця. Не використовуйте адаптери або перехідники.

При використанні алмазних відрізних кругів слідкуйте за тим, щоб стрілка напрямку обертання на алмазному відрізнюму крузі відповідала напрямку обертання електроінструмента (див. стрілку напрямку обертання на головці редуктора).

Послідовність монтажу зображена на сторінці з малюнками.

Для закріплення шліфувального/відрізнюмого круга накрутіть затисну гайку (14) і затягніть її за допомогою ріжжового ключа під два отвори (див. „Швидкозатискна гайка **SDS-clc**“, Сторінка 251).

- ▶ **Після монтажу шліфувального інструмента, перш ніж вмикати прилад, перевірте, чи правильно вмонтований шліфувальний інструмент і чи вільно він може обертатися. Впевніться, що**

шліфувальний інструмент не зачіпає захисний кожух або інші деталі.

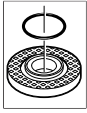

В опорному фланці (9) на центруючому пояску знаходиться пластмасова деталь (кільце круглого перерізу). Якщо кільце круглого перерізу відсутнє або пошкоджене, опорний фланець (9)

необхідно обов'язково замінити перед подальшим використанням.

Віялоподібний шліфувальний круг

- Для роботи з віялоподібним кругом завжди монтуєте захист для рук (20).

Гумовий тарілчастий шліфувальний круг

- Для робіт з гумовим тарілчастим шліфувальним кругом (22) завжди монтуєте захист для рук (20).

Послідовність монтажу зображена на сторінці з малюнками.

Накрутіть круглу гайку (24) і затягніть її за допомогою ріжкового ключа під два отвори.

Чашкова/дискова щітка

- Для роботи з чашковою або дисковою щіткою завжди встановлюйте захист для рук (20).

Послідовність монтажу зображена на сторінці з малюнками.

Чашкову/дискову щітку потрібно накручувати на шліфувальний шпindel настільки, щоб вона щільно прилягала до фланця шліфувального шпінделя в кінці різьби. Міцно затягніть чашкову/дискову щітку вилковим гайковим ключем.

Швидкозатискна гайка SDS-*clic*

Для простої заміни шліфувального інструмента без використання додаткових інструментів замість затискної гайки (14) можна використовувати швидкозатискну гайку (13).

- Швидкозатискну гайку (13) дозволяється використовувати лише для шліфувальних і відрізних кругів.

Використовуйте лише бездоганну, непошкоджену швидкозатискну гайку (13).

При закручуванні слідкуйте за тим, щоб промаркована сторона швидкозатискної гайки (13) не дивилася на шліфувальний круг; стрілка повинна дивитися на індексну позначку (26).

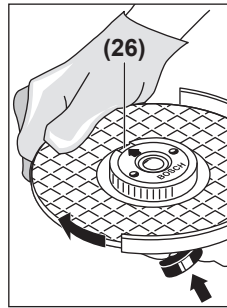

Натисніть на фіксор шпінделя (2), щоб зафіксувати шліфувальний шпindel. Для затягнення швидкозатискної гайки із силою поверніть шліфувальний круг за стрілкою годинника.

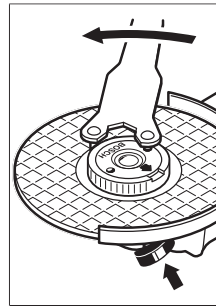

Закріплену належним чином, непошкоджену швидкозатискну гайку можна відпустити, вручну повертаючи кільце з накаткою проти стрілки годинника. **Ніколи не відкручуйте швидкозатискну гайку, яка сидить дуже міцно, кліщами – використовуйте ріжковий ключ під два отвори.** Приставляйте

ріжковий ключ під два отвори, як показано на малюнку.



Дозволені шліфувальні інструменти

Дозволяється використовувати усі названі в цій інструкції шліфувальні інструменти.

Допустима частота обертання [хвил.⁻¹] або колова швидкість [м/с] використовуваних шліфувальних інструментів має принаймні відповідати даним, зазначеним в нижчеподаній таблиці.

З цієї причини зважайте на допустиму частоту обертання або колову швидкість, зазначені на етикетці шліфувального інструмента.

	макс. [мм]		[мм]		
	D	b	d	[хвил. ⁻¹]	[м/с]
	115	7	22,2	11500	80
	125	7	22,2	11500	80
	150	7	22,2	9300	80
	115	–	–	11500	80
	125	–	–	11500	80
	75	30	M 14	11500	45

	макс. [мм]	[мм]		
	D	b	d	[хвил. ⁻¹] [м/с]
	82	-	M 14	11500 80

Повертання головки редуктора (див. мал. А)

- ▶ **Перед будь-якими маніпуляціями з електроприладом витягніть штепсель з розетки.**

Головку редуктора можна повертати з інтервалом у 90°. Це забезпечує кращий доступ до вимикача при виконанні певних робіт, напр., якщо Ви лівша.

Повністю викрутіть 4 гвинти. Обережно поверніть головку редуктора, **не знімаючи її з корпусу** в нове положення. Знову затягніть 4 гвинти.

Відсмоктування пилу/тирси/стружки

Пил таких матеріалів, як напр., лакофарбових покриттів, що містять свинець, деяких видів деревини, мінералів і металу, може бути небезпечним для здоров'я. Торкання або вдихання пилу може викликати у Вас, або у осіб, що знаходяться поблизу, алергічні реакції та/або захворювання дихальних шляхів.

Певні види пилу, як напр., дубовий або буковий пил, вважаються канцерогенними, особливо в сполученні з добавками для обробки деревини (хромат, засоби для захисту деревини). Матеріали, що містять азбест, дозволяється обробляти лише спеціалістам.

- За можливістью використовуйте придатний для матеріалу відсмоктувальний пристрій.
- Слідкуйте за доброю вентиляцією на робочому місці.
- Рекомендується вдягати респіраторну маску з фільтром класу P2.

Дотримуйтеся приписів щодо оброблюваних матеріалів, що діють у Вашій країні.

- ▶ **Уникайте накопичення пилу на робочому місці.** Пил може легко займатися.

Робота

Початок роботи

- ▶ **Зважайте на напругу у мережі! Напруга в джерелі струму повинна відповідати даним на заводській таблиці електроінструменту. Електроприлад, що розрахований на напругу 230 В, може працювати також і при 220 В.**

При експлуатації електроприладу від пересувних електроагрегатів (генераторів), які не мають достатнього резерву потужності або придатного регулятора напруги з підсиленням пускового струму, можлива втрата потужності або незвичайна поведінка при вмиканні.

Будь ласка, зважайте на придатність використовуваного Вами електроагрегату, особливо стосовно напруги та частоти струму.

Вмикання/вимикання

Щоб **увімкнути** електроінструмент, посуňte вимикач **(3)** вперед.

Щоб **зафіксувати** вимикач **(3)**, натисніть на вимикач **(3)** вперед і вниз так, щоб він увійшов у зачеплення.

Щоб **вимкнути** електроінструмент, відпустіть вимикач **(3)** або, якщо він зафіксований, коротко натисніть вимикач **(3)** назад і вниз і тоді відпустіть його.

- ▶ **Перед використанням перевіряйте шліфувальні інструменти. Шліфувальні робочі інструменти мають бути бездоганно монтовані і вільно повертатися. Здійсніть пробне увімкнення принаймні на 1 хвилину без навантаження. Не використовуйте пошкоджені, нерівні шліфувальні інструменти або такі, що вібрують.** Пошкоджені робочі інструменти можуть ламатися і спричинити тілесні ушкодження.

Захист від повторного пуску

Захист від повторного пуску запобігає неконтрольованому запуску електроінструменту після перебоїв з електропостачанням.

Щоб **знову увімкнути** електроінструмент, вимкніть вимикач **(3)** і знову увімкніть електроінструмент.

Обмеження пускового струму

Електронне обмеження пускового струму обмежує потужність при вмиканні електроприладу і дозволяє експлуатувати його з запобіжником 16 А.

Вказівка: Якщо одразу після вмикання електроінструмент працює на повній кількості обертів, вийшли з ладу обмежувач пускового струму і захист від повторного пуску. Електроприлад необхідно негайно відправити в сервісну майстерню, адреси див. у розділі «Сервіс і консультації з питань застосування».

Вимкнення при сіпанні

(GWS 12-125 CI / GWS 13-125 CI / GWS 13-125 CIE / GWS 15-125 CIE / GWS 15-125 Inox / GWS 17-125 CI / GWS 17-125 CIE / GWS 17-125 CIT / GWS 17-150 CI / GWS 17-125 Inox / GWS 19-125 CI / GWS 19-125 CIE / GWS 19-150 CI / GWS 19-125 CIST)



У разі несподіваного сіпання електроінструмента, напр. у разі блокування у розрізі, подача струму на двигун переривається електронікою.

Щоб **знову увімкнути** електроінструмент, вимкніть вимикач **(3)** і знову увімкніть електроінструмент.

Постійна електроніка

(GWS 12-125 CI / GWS 13-125 CI / GWS 13-125 CIE / GWS 15-125 CIE / GWS 15-125 Inox / GWS 17-125 CI / GWS 17-125 CIE / GWS 17-125 CIT / GWS 17-150 CI / GWS 17-125 Inox / GWS 19-125 CI / GWS 19-125 CIE / GWS 19-150 CI / GWS 19-125 CIST)

Встановлення кількості обертів

(GWS 13-125 CIE / GWS 15-125 CIE / GWS 15-125 Inox / GWS 17-125 CIE / GWS 17-125 CIT / GWS 17-125 Inox / GWS 19-125 CIE)

За допомогою коліщатка для встановлення кількості обертів (4) можна встановлювати необхідну кількість

Константна електроніка забезпечує майже однакову кількість обертів при роботі на холостому ході і під навантаженням; це забезпечує рівномірну продуктивність.

обертів, також під час роботи. Дані, що містяться в нижчеподаній таблиці, – лише рекомендація.

Матеріал	Застосування	Робочий інструмент	Положення коліщатка
Метал	Знімання фарби	Шліфувальна шкурка	2 – 3
Деревина, метал	Кращування, видалення іржі	Чашкова щітка, абразивна шкурка	3
Метал, камінь	Шліфування	Шліфувальний круг	4 – 6
Метал	Обдирне шліфування	Шліфувальний круг	6
Метал	Розрізання	Відрізний круг	6
Каміння	Розрізання	Алмазний відрізний круг з напрямними салазками (відрізання каменю припускається лише з напрямними салазками)	6

Наведені значення ступенів кількості обертів є орієнтовними.

► **Допустима кількість обертів приладдя повинна як мінімум відповідати максимальній кількості обертів, що зазначена на електроінструменті.**

Приладдя, що обертається швидше дозволеного, може зламатися і розлетітися.

Вказівки щодо роботи

- **Перед будь-якими маніпуляціями з електроприладом витягніть штепсель з розетки.**
- **Будьте обережні при прорізання шліців у несучій стіні, див. розділ «Вказівки щодо стативи».**
- **Якщо оброблювана заготовка не лежить стабільно під власною вагою, її потрібно закріпити.**
- **Не навантажуйте електроінструмент настільки, щоб він зупинився.**
- **Після сильного навантаження дайте електроінструменту ще декілька хвилин попрацювати на холостому ходу, щоб змінний робочий інструмент міг охолонути.**
- **Не використовуйте електроприлад на абразивно-відрізній станині.**
- **Не торкайтеся шліфувальних або відрізних кругів, поки вони не охолонуть.** Круги сильно нагріваються під час роботи.

Віялоподібний шліфувальний круг

Віялоподібним шліфувальним кругом (приладдя) можна також обробляти вигнуті поверхні і профілі. Віялоподібні шліфувальні круги мають значно довший експлуатаційний ресурс, спричиняють менше шуму і мають нижчу температуру шліфування ніж традиційні шліфувальні круги.

Обдирне шліфування

► **Ніколи не використовуйте для обдирання відрізи шліфувальні круги.**

Під кутом встановлення від 30° до 40° при обдирному шліфуванні досягається найкращий результат оброблення. Поводьте електроінструментом назад і вперед, натискаючи на нього з однаковою силою. Завдяки цьому оброблювана заготовка не буде перегріватися, не змінить своєї фарби і на ній не утвориться смужок.

Розрізання металу

► **Для розрізання за допомогою зв'язаного абразиву необхідно використовувати захисний кожух для розрізання (6).**

При відрізання працюйте з помірним просуванням робочого інструмента у відповідності до оброблюваного матеріалу. Не натискайте на відрізний круг, не перекошуйте його і не хитайте його.

Після вимкнення приладу не гальмуйте відрізний круг притисканням збоку.

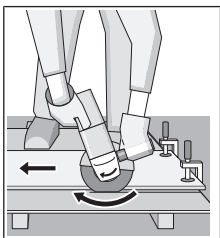

Електроінструмент потрібно завжди використовувати проти напрямку обертання. Інакше існує небезпека **неконтрольованого** виривання із прорізу. При розрізанні профілів і квадратних труб краще починати з найменшого перерізу.

Розрізання каменю

- ▶ Для розрізання каменю необхідно забезпечити достатнє відсмоктування пилу.
- ▶ Вдягайте пилозахисну маску.
- ▶ Електроінструмент дозволяє використовувати лише для сухого розрізання/сухого шліфування.

Для розрізання каменю краще використовувати алмазний відрізний круг.

При використанні витяжного ковпака для розрізання з люнетним супортом (18) пиლოსос повинен бути допущеним для відсмоктування кам'яного пилу. Bosch пропонує придатні пиლოსоси.

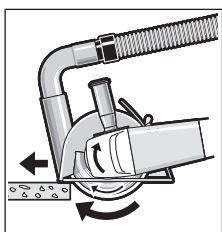

Увімкніть електроінструмент і приставте його передньою частиною напрямних салазок до оброблюваної заготовки. Просувайте електроінструмент із помірною подачею у відповідності до оброблюваного

матеріалу.

При розрізанні особливо твердих матеріалів, напр., бетону з високим вмістом гальки, алмазний відрізний круг може перегріватися, що призводить до його пошкодження. Про це недвозначно свідчить вінець із іскор навколо алмазного відрізного круга.

У такому випадку припиніть розрізання та дайте алмазному відрізнаючому колу охолонути, давши йому протягом короткого часу попрацювати на холостому ходу при максимальній кількості обертів.

Значне зменшення продуктивності роботи і значна кількість іскор свідчать про затуплення алмазного відрізного круга. Ви можете знов нагострити його, зробивши короткі надрізи в абразивному матеріалі, напр., у силікатній цеглі.

Вказівки щодо статки

Шліци в несучих стінах підлягають стандарту DIN 1053 ч. 1 або національним приписам. Цих приписів потрібно обов'язково додержуватися. З цієї причини перед початком роботи необхідно отримати консультацію від відповідного спеціаліста зі статки, архітектора або прораба.

Технічне обслуговування і сервіс

Технічне обслуговування і очищення

- ▶ Перед будь-якими маніпуляціями з електроприладом витягніть штепсель з розетки.
- ▶ Для якісної і безпечної роботи тримайте електроприлад і вентиляційні отвори в чистоті.
- ▶ У екстремальних умовах застосування за можливості завжди використовуйте відсмоктувальний пристрій. Часто продувайте вентиляційні щілини та під'єднайте інструмент через пристрій захисного (PRCD) вимкнення. При обробці металів усередині електроприладу може осідати електропровідний пил. Це може позначитися на захисній ізоляції електроприладу.

Акуратно зберігайте приладдя та акуратно поведіться з ним.

Якщо треба поміняти під'єднувальний кабель, це треба робити на фірмі **Bosch** або в сервісній майстерні для електроінструментів **Bosch**, щоб уникнути небезпек.

Сервіс і консультації з питань застосування

В сервісній майстерні Ви отримаєте відповідь на Ваші запитання стосовно ремонту і технічного обслуговування Вашого продукту. Малюнки в деталях і інформацію щодо запчастин можна знайти за адресою: www.bosch-pt.com Команда співробітників Bosch з надання консультацій щодо використання продукції із задоволенням відповість на Ваші запитання стосовно нашої продукції та приладдя до неї.

При всіх додаткових запитаннях та замовленні запчастин, будь ласка, зазначайте 10-значний номер для замовлення, що стоїть на паспортній таблиці продукту.

Гарантійне обслуговування і ремонт електроінструменту здійснюються відповідно до вимог і норм виготовлювача на території всіх країн лише у фірмових або авторизованих сервісних центрах фірми «Роберт Бош». **ПОПЕРЕДЖЕННЯ!** Використання контрафактної продукції небезпечно в експлуатації і може мати негативні наслідки для здоров'я. Виготовлення і розповсюдження контрафактної продукції переслідуються за Законом в адміністративному і кримінальному порядку.

Україна

Бош Сервісний Центр електроінструментів
вул. Крайня 1
02660 Київ 60
Тел.: +380 44 490 2407
Факс: +380 44 512 0591
E-Mail: pt-service@ua.bosch.com
www.bosch-professional.com/ua/uk

Адреса Регіональних гарантійних сервісних майстерень за-значена в Національному гарантійному талоні.

Адреси інших сервісних центрів наведено нижче:

www.bosch-pt.com/serviceaddresses

Утилізація

Електроприлади, приладдя і упаковку треба здавати на екологічно чисту повторну переробку.



Не викидайте електроінструменти в побутове сміття!

Лише для країн ЄС:

Відповідно до Європейської директиви 2012/19/EU щодо відпрацьованих електричних і електронних приладів і її перетворення в національне законодавство непридатні до вживання електроінструменти треба збирати окремо і здавати на екологічно чисту рекуперацію.

Қазақ

Еуразия экономикалық одағына (Кеден одағына) мүше мемлекеттер аумағында қолданылады

Өндірушінің өнім үшін қарастырған пайдалану құжаттарының құрамында пайдалану жөніндегі осы нұсқаулық, сонымен бірге қосымшалар да болуы мүмкін.

Сәйкестікті растау жайлы ақпарат қосымшада бар.

Өнімді өндірген мемлекет туралы ақпарат өнімнің корпусында және қосымшада көрсетілген.

Өндірілген мерзімі Нұсқаулық мұқабасының соңғы бетінде көрсетілген.

Импортерге қатысты байланыс ақпарат өнім қаптамасында көрсетілген.

Өнімді пайдалану мерзімі

Өнімнің қызмет ету мерзімі 7 жыл. Өндірілген мерзімнен бастап (өндіру күні зауыт тақтайшасында жазылған) істетпей 5 жыл сақтағаннан соң, өнімді тексерусіз (сервистік тексеру) пайдалану ұсынылмайды.

Көрсетілген қызмет ету мерзімі тұтынушы аталмыш нұсқаулықтың талаптарын орындаған жағдайда ғана жарамды болады.

Істен шығу себептерінің тізімі

- көп ұшқын шықса, пайдаланбаңыз
- қатты діріл кезінде пайдаланбаңыз
- тоқ сымы бұзылған немесе оқшаулаусыз болса, пайдаланбаңыз
- өнім корпусынан тікелей түтін шықса, пайдаланбаңыз

Пайдаланушының мүмкін қателіктері

- тұтқасы мен корпусы бұзылған болса, өнімді пайдаланбаңыз
- жауын – шашын кезінде сыртта пайдаланбаңыз
- корпус ішіне су кірсе құрылғыны қосушы болмаңыз

Шекті күй белгілері

- тоқ сымның тозуы немесе зақымдануы
- өнім корпусының зақымдалуы

Қызмет көрсету түрі мен жиілігі

- Әр пайдаланудан соң өнімді тазалау ұсынылады.

Сақтау

- құрғақ жерде сақтау керек
- жоғары температура көзінен және күн сәулелерінің әсерінен алыс сақтау керек
- сақтау кезінде температураның кенет ауытқуынан қорғау керек
- орамасыз сақтау мүмкін емес
- сақтау шарттары туралы қосымша ақпарат алу үшін МЕМСТ 15150-69 (шарт 1) құжатын қараңыз
- +5-ден +40 °C-қа дейін температурасында қоймада өндірушінің қаптамасында сақтаңыз. Салыстырмалы ылғалдылық 80 % -дан аспауы тиіс.

Тасымалдау

- тасымалдау кезінде өнімді құлатуға және кез келген механикалық ықпал етуге қатаң тыйым салынады
- босату/жүктеу кезінде пакетті қысатын машиналарды пайдалануға рұқсат берілмейді
- тасымалдау шарттары талаптарын МЕМСТ 15150-69 (5 шарт) құжатын оқыңыз
- Қоршаған орта температурасы –50 °C-тан +50 °C-қа дейін тасымалдау рұқсат етілген. Салыстырмалы ылғалдылық 100 % -дан аспауы тиіс.

Қауіпсіздік нұсқаулары

Жалпы электр құралды қауіпсіздік нұсқаулары

⚠ ЕСКЕРТУ

Барлық қауіпсіздік нұсқаулықтарын және

ескертпелерді оқыңыз. Техникалық қауіпсіздік нұсқаулықтарын және ескертпелерді сақтамау тоқтың соғуына, өрт және/немесе ауыр жарақаттануларға алып келуі мүмкін.

Болашақ жұмыстар үшін қауіпсіздік нұсқаулықтары мен ескертпелерді сақтап қойыңыз.

Қауіпсіздік нұсқаулықтарында пайдаланылған Электр құрал атауының желіден қуат алатын электр құралдарына (желілік кабелі менен) және аккумуляторден қуат алатын электр құралдарына (желілік кабелі жоқ) қатысы бар.

Жұмыс орнының қауіпсіздігі

- ▶ **Жұмыс орнын таза және жарық ұстаңыз.** Ластанған және қараңғы жайларда сәтсіз оқиғалар болуы мүмкін.
- ▶ **Электр құрылғысын жарылатын атмосферада пайдаланбаңыз, мысалы, жанатын сұйықтық, газ немесе шаң бар болғанда.** Электр құрал ұшқындарды жасайды, ал олар шаң немесе буларды жандыруы мүмкін.

- ▶ **Балалар мен бақылаушыларды электр құралынан алыс ұстаңыз.** Алданулар бақылау жоғалуына алып келуі мүмкін.
- ▶ Жабдық тұрмыстық жағдайларда, коммерциялық аймақтарда және қоғамдық жерлерде, зиянды және қауіпті өндірістік факторлар жоқ кіші электр тұтынуы бар өндірістік аймақтарында жұмыс істеу үшін арналған.

Электр қауіпсіздігі

- ▶ **Электр айырлары розеткаға сай боулы тиіс.** Айырды ешқашан ешқандай тәрізде өзгертпеңіз. Жерге қосылған электр құралдарымен адаптер айырларын пайдаланбаңыз. Өзгертілмеген айырлар мен сәйкес розеткалар электр тұйықталуының қауіпін төмендетеді.
- ▶ **Құбырлар, радиаторлар, плиталар мен суытқыштар сияқты жерге қосылған беттерге тимеңіз.** Денеңіз жерге қосылған болса жоғары тоқ соғу қауіпі пайда болады.
- ▶ **Электр құралдарды жаңбырда немесе ылғалды қоршауда пайдаланбаңыз.** Электр құралына кірген су тоқ соғу қауіпін жоғарылатады.
- ▶ **Кабельді тиісті болмаған ретте пайдаланбаңыз.** Кабельді электр құралын тасу, көтеру немесе тоқтан шығару үшін пайдаланбаңыз. Кабельді ыстықтық, май, өткір қырлар және жылжымалы бөлшектерден алыс ұстамаңыз. Зақымдалған немесе бытысып кеткен кабель тоқ соғу қауіпін жоғарылатады.
- ▶ **Электр құралын сыртта пайдаланғанда сыртқы жайлар үшін сай кабельді пайдаланыңыз.** Сыртта пайдалануға жарамды кабельді пайдалану тоқ соғу қауіпін төмендейді.
- ▶ **Егер электр құралын ылғалды жерде пайдалану керек болса, онда қорғайтын өшіру құрылғысы (RCD) арқылы қорғалған тоқ желісін пайдаланыңыз.** RCD пайдалану тоқ соғу қауіпін төмендетеді.

Жеке қауіпсіздік

- ▶ **Электр құралды пайдалануда абай болыңыз, жұмысыңызды бақылаңыз және парасатты пайдаланыңыз.** Электр құралды шаршаған кезде немесе есірткі, алкоголь немесе дәрі әсер еткен кезде пайдаланбаңыз. Электр құралын пайдалану кезінде аңсыздық ауыр жеке жарақаттануға алып келуі мүмкін.
- ▶ **Жеке қорғайтын жабдықтарды пайдаланыңыз.** Әрдайым көз қорғанысын тағыңыз. Шаң маскасы, сырғанбайтын қауіпсіздік аяқ киімдері, шлем немесе есту қорғаныштары сияқты қорғағыш жабдықтары тиісті жағдайларда қолданып жеке жарақаттануларды кемеяді.
- ▶ **Кездейсоқ іске қосылудың алдын алу. Тоқ көзіне және/немесе батареялар жинағына қосудан алдын, құралды көтеру немесе тасудан алдын өшіргіш өшік күйде болуына көз жеткізіңіз.** Электр

құралын саусақты өшіргішке қойып тасу немесе қосқышы қосулы электр құралын тоққа қосу сәтсіз оқиғаға алып келуі мүмкін.

- ▶ **Электр құралын қосудан алдын келген реттеу сынасын немесе кілтті алып қойыңыз.** Электр құралының айналатын бөлігінде қалған кілт немесе сына жеке жарақаттануға алып келуі мүмкін.
 - ▶ **Көп күш істетпеңіз. Әрдайым тиісті таяныш пен тең салмақтылықты сақтаңыз.** Бұл күтілмеген жағдайларда электр құралдың бақылануын сақтайды.
 - ▶ **Тиісті киім киіңіз. Бос киім мен әшекейлерді киймеңіз. Шашыңызды, киімді және қолғапты жылжымалы бөлшектерден алыс ұстаңыз.** Бос киімдер, әшекейлер немесе ұзын шаш жылжымалы бөлшектерге тартылып қалуы мүмкін.
 - ▶ **Егер шаң шығарып жинау жабдықтарына қосу құрылғылары берліген болса, онда олар қосулы болуына және тиісті ретте қолдануына көз жеткізіңіз.** Шаң жинауды пайдалану шаңға байланысты зияндарды кемеяді.
 - ▶ **НАЗАР АУДАРЫҢЫЗ! Энергиямен жабдықтаудың толықтай не жекелей тоқтатылуы немесе энергиямен жабдықтауды басқару тізбегінің ақаулануы салдарынан электр құралының жұмысында кідіріс пайда болған жағдайда, бұғатталмағандығына көз жеткізіп (болған жағдайда) барып, ажыратқышты Выкл. (Өшіру) қалпына келтіріңіз. Желілік ашаны розеткадан шығарыңыз немесе алып – салмалы аккумуляторды ажыратыңыз.** Осы әрекет арқылы бақыланбайтын қайта іске қосылудың алдын аласыз.
 - ▶ Аталмыш пайдалану жөніндегі нұсқаулыққа сәйкес білікті қызметкерлер құрамына электр құралын реттеу, монтаждау, қолданысқа енгізу және оған қызмет көрсету әрекеттерімен таныс тұлғалар жатады.
 - ▶ Электр құралымен жұмыс істеуге 18 жасқа толған, техникалық сипаттаманы, пайдалану жөніндегі нұсқаулықты және қауіпсіздік ережелерін оқып шыққан тұлғаларға рұқсат етіледі.
 - ▶ Дене, сезім немесе ақыл-ой қабілеттері шектеулі немесе тәжірибесі мен білімі жеткіліксіз адамдар олардың қауіпсіздігі үшін жауапты тұлғаның бақылауында болмаса немесе электр құралын пайдалану бойынша нұсқау алмаған болса, бұйымды пайдаланбауы тиіс.
- Электр құралдарын пайдалану және күту**
- ▶ **Құралды аса көп жүктемеңіз. Жұмысыңыз үшін жарамды электр құралын пайдаланыңыз.** Жарамды электр құралымен керекті жұмыс аймағында дұрыс әрі сенімді жұмыс істейсіз.
 - ▶ **Ажыратқышы дұрыс емес электр құралын пайдаланбаңыз.** Қосуға немесе өшіруге болмайтын электр құралы қауіпті болып, оны жөндеу қажет болады.
 - ▶ **Жабдықтарды реттеу, бөлшектерін алмастыру немесе құралды алып қоюдан алдын айырды**

розеткадан шығарыңыз және/немесе аккумуляторды алып тастаңыз. Бұл сақтық әрекеті электр құралдың байқаусыз қосылуына жол бермейді.

- ▶ **Пайдаланылмайтын электр құралдарды балалар қолы жетпейтін жайға қойыңыз. Осыларды білмейтін немесе осы ескертпелерді оқымаған адамдарға бұл құралды пайдалануға жол бермеңіз.** Тәжірибесіз адамдар қолында электр құралдары қауіпті болады.
- ▶ **Электр құралдарын ұқыпты күтіңіз. Қозғалмалы бөлшектердің кедергісіз істеуіне және кептеліп қалмауына, бөлшектердің ақаусыз немесе зақымдалмаған болуына, электр құралының зақымдалмағанына көз жеткізіңіз. Зақымдалған бөлшектер бар құралды пайдаланудан алдын жөндеңіз.** Электр құралдарының дұрыс күтілмеуі жазатайым оқиғаларға себеп болып жатады.
- ▶ **Кескіш аспаптарды өткір және таза күйде сақтаңыз.** Дұрыс күтілген және кескіш жиектері өткір кескіш аспаптар аз кептеліп, кесілетін бетке оңай бағытталады.
- ▶ **Электр құралын, жабдықтарды, алмалы-салмалы аспаптарды және т.б. осы нұсқауларға сай пайдаланыңыз. Сонымен жұмыс шарттарымен орындайтын әрекеттерге назар аударыңыз.** Электр құралдарын арналмаған жұмыстарда пайдалану қауіпті.

Қызмет көрсету

- ▶ **Электр құралына маманды жөндеуші тек бірдей қосалқы бөлшектермен қызмет көрсетуі керек.** Бұл электр құралының қауіпсіздігін сақталуын қамтамасыз етеді.

Бұрыштық тегістеу машиналарын пайдалану кезіндегі қауіпсіздік техникасы

Майдалау, ажарлау, сым қылшықпен тазалау немесе абразивті кесу әдістері үшін қауіпсіздік нұсқаулары

- ▶ **Бұл электр құралы майдалағыш, ажарлағыш, сымдық қылшық немесе кескіш аспап ретінде пайдалануға арналған. Осы электр құралының жинағындағы ескертулерді, нұсқауларды, суреттерді және сипаттамаларды оқыңыз.** Барлық техникалық қауіпсіздік нұсқаулықтарын орындамау тоқтың соғуына, өрт және/немесе ауыр жарақаттануларға алып келуі мүмкін.
- ▶ **Жылтырату сияқты әрекеттерге осы электр құралы арналмаған.** Электр құралына арналмаған әрекеттер зиян, қауіп келтіріп жеке жарақаттануға алып келуі мүмкін.
- ▶ **Аспап өндірушімен жасалмаған немесе ұсынбаған керек-жарақтарды пайдаланбаңыз.** Керек-жарақ электр құралыңызға сай келсе де, қауіпсіз жұмыс істеу қамтамасыз етілмейді.
- ▶ **Жұмыс құралы айналымдарының ұйғарынды саны электр-құралында көрсетілген максималды айналымдар санына -тең болуы-керек.** Есептелген

жылдамдығынан тезірек істеп тұрған керек-жарақтар сынуы, ұшып кетуі мүмкін.

- ▶ **Пайдаланатын жұмыс құралының сыртқы-диаметрі мен-қалыңдығы электр-құралының-өлшемдеріне сай-болуы-керек.** Дұрыс таңдалмаған керек – жарақтар дұрыс-қорғалмауы және-бақылаудан шығуы мүмкін.
- ▶ **Керек-жарақтардың бұрандалы қосқышы майдалағыш шпинделінің бұрандасына сай болуы керек.** Фланецпен орнатылған керек-жарақтар үшін олардың орта тесігі фланецтің орнату диаметріне сай болуы керек. Электр құралының орнату аспаптарына сай болмаған керек-жарақтар теңгерімнен шығып, қатты тербеліп, бақылауды жоғалтуға әкеледі.
- ▶ **Зақымдалған керек-жарақтарды пайдаланбаңыз.** Әр пайдаланудан алдын абразивті дөңгелек сияқты керек-жарақтарды сынық пен жарықтарға, етек дискіні жарықтарға, тозу немесе артықшылықтарына, сым қылшықты бос немесе сынған сымдарға тексеріңіз. Егер электр құралы немесе керек-жарақтар түсіп кетсе, оның зақымдалмағанын тексеріңіз, қажет болса зақымдалмаған керек-жарақтарды орнатыңыз. Керек-жарақтарды тексеріп орнатудан соң, өзіңізді және басқа адамдарды айналып тұрған керек-жарақтар аймағынан алыстатып, электр құралын максималды жүктеусіз жылдамдықпен бір минут айналдырыңыз. Зақымдалған керек-жарақтар әдетте сынақ уақытында сынады.
- ▶ **Жеке-қорғаныс құралдарын (қауіпсіздік көзілдірігін, қорғаныс қалқаны, бас киім және т.б.) пайдаланыңыз.** Пайдалануға байланысты қорғағыш масканы, қауіпсіздік көзілдіріктерін қолданыңыз. Керек болғанда, шаң маскасын, құлақ қорғағыштарын, қолғап және кіші абразивті бөлшектерді немесе дайындама бөлшектерін ұстай алатын шеберхана алжапқышын пайдаланыңыз. Түрлі-жұмыстар барысында пайда болатын ұшатын-бөтен бөлшектерден қорғайтын қауіпсіздік көзілдірігін пайдаланыңыз. Шаң маскасы немесе респиратор ұсақ бөлшектерден, шаңнан қорғауы керек. Ұзақ шулар есту-қабілетін жоғалтуға әкелуі мүмкін.
- ▶ **Бөтен-адамдардың жұмыс-аймағынан-қауіпсіз аймақта болуын қамтамасыз етіңіз. Жұмыс аймағына кіретін кез келген адам жеке қорғағыш жабдықтарды киюі керек.** Дайындама бөлшектері немесе сынған керек-жарақтар ұшып, әрекет аймағынан тыс жайда жақарат тигізуі мүмкін.
- ▶ **Кесетін керек-жарақтан жасырын сымдар немесе өз сымына тиюі мүмкін әрекеттерді жасаған кезде электр құрылы оқшауланған ұстау жайынан ұстаңыз.** Егер кесуші аспап істеп тұрған сымға тисе электр құралының метал бөлшектерін істетіп пайдаланушыны тоқ соғуы мүмкін.

- ▶ **Кабельді айналып тұрған аспаптардан алыс ұстаңыз.** Бақылауды жоғалтсаңыз, кабель кесіліп немесе тартылып кетіп, қолыңыз айналып тұрған аспапқа тартылуы мүмкін.
- ▶ **Айналып тұрған аспап толық тоқтағанша электр құралын қоймаңыз.** Айналып тұрған керек-жарақтар бетке тиіп, электр құралы бақылаудан шығуы мүмкін.
- ▶ **Электр құралын қасыңызда көтеріп тұрғанда қоспаңыз.** Айналып тұрған аспаптарға кездейсоқ тию кіміңізді ұстап, аспапты денеңізге жақын апаруы мүмкін.
- ▶ **Электр-құралының желдету-саңылауларын жиі тазартыңыз.** Қозғалтқыш желдеткіші шаңды корпус ішінде тартып, ұнтақталған металдың көп жиналуы электрленуге алып келі мүмкін.
- ▶ **Электр құралын жанатын материалдарға жақын пайдаланбаңыз.** Ұшқындар-осы-материалдарды тұтандыруы мүмкін.
- ▶ **Суытқыш сұйықтықты қажет ететін жұмыс құралын пайдаланбаңыз.** Су-немесе-басқа-да суытқыш сұйықтықты пайдалану электр-тоғының соғуына алып-келуі-мүмкін.

Қайтарым мен тиісті ескертпелер

Қайтарым бұл соғылған немесе ұсталған айналып тұрған дөңгелек, етек диск, қылшақ немесе басқа керек-жараққа болатын реакция. Соғу немесе ұстау айналып тұрған аспаптың құлап кетуіне және электр құралының бақылаусыз айналуына, қарсы бағытта айналуына алып келеді.

Мысалы, егер абразивті дөңгелек дайындама арқылы соғылса, соғу жеріне кіретін дөңгелектің шеті материал бетіне кіріп, дөңгелектің көтерілуіне немесе атылып кетуіне алып кетуі мүмкін. Дөңгелек пайдалануыша немесе одан әрі ұшуы мүмкін, бұл дөңгелек әрекетінің бағытына байланысты. Абразивті дөңгелектер осы жағдайда сынып кетуі де мүмкін.

Қайтарым электр құралын қате пайдаланудан және/немесе қате пайдалану әдістерінің немесе шарттарының салдарынан болатын жарақаттардың алды алады.

- ▶ **Электр-құралын-мықтап ұстаңыз, денеңіз-бен-қолыңыз кері соққыға қарсылық-көрсете-алатын-күйде-ұстаңыз.** Әрдайым қосымша тұтқадан ұстаңыз, бар болса, осылай іске қосу кезінде қайтарым немесе айналу кезінде максималды бақылау болады. Пайдаланушы айналу реакциялары мен қайтарыс күштерін алдын ала көруі мүмкін.
- ▶ **Қолыңызды ешқашан айналып тұрған аспапқа жақындатпаңыз.** Аспап қолыңызға қайтарым жасауы мүмкін.
- ▶ **Денеңізді электр құрал қайтарымда жылжитын аймақта орналастырмаңыз.** Қайтарым құралды қысылу кезінде дөңгелек айналуына қарсы бағытта апарды.
- ▶ **Бұрыштарды, өткір шеттерді өңдегенде аса сақ болыңыз.** Аспапты соқпаңыз немесе қыспаңыз. Бұрыштар, өткір шеттер немесе сырғу айналып тұрған

аспаптарды қысып, бақылаудың жоғалтуына немесе қайтарымға алып келуі мүмкін.

- ▶ **Аралату шынжырын, ағаш кесетін жүзді немесе тісті ара жүзін орнатпаңыз.** Мұндай жұмыс құралдары кері соққыға немесе электр құралын бақылауды жоғалтуға алып-келеді.

Майдалану мен абразивті кесуге арналған қауіпсіздік нұсқаулары

- ▶ **Тек электр құралыңыз үшін ұсынылған дөңгелек түрлерін және таңдалған дөңгелек үшін құрылған қорғағышты пайдаланыңыз.** Осы электр құралына арналмаған дөңгелектер дұрыс қорғалмай, қауіпті болады.
- ▶ **Ортада қысылған дөңгелектің майдалайтын беті қорғағыштың астында орнатылуы керек.** Дұрыс орнатылмаған қорғағыш, деңгейден шығып тұрған дөңгелек жақсы қорғалуы керек емес.
- ▶ **Қорғағыш электр құралына қатты орнатылып максималды қауіпсіздік үшін орналасуы қажет, осылай дөңгелектің минималды көлемі пайдаланушыға қарап тұрады.** Қорғағыш пайдаланушыны сынған дөңгелек бөлшектерінен, дөңгелекке кездейсоқ тиюден және киімдерді жандыруы мүмкін ұшқындардан қорғайды.
- ▶ **Дөңгелектерді тек ұсынылған пайдалану түрлеріне сай қолдануы керек. Мысал: кесуші дөңгелек шетімен майдаламаңыз.** Кесуші-дөңгелектер материалды шетімен кесуге арналған. Дөңгелектерге әсер ететін бүйірлік күштер ықпалынан олар сынуы мүмкін.
- ▶ **Таңдалған дөңгелек үшін әрдайым дұрыс өлшемдегі және пішіндегі зақымдалмаған фланецтерді пайдаланыңыз.** Дұрыс-таңдалған ернекектер тегістеу дөңгелегінің тірегі болады және оның-сыну қаупінің алдын-алады. Кесуші дөңгелектердің фланецтері майдалау дөңгелегі фланецтерінен басқа болуы мүмкін.
- ▶ **Үлкенірек электр құралдарының тозған дөңгелектерін пайдаланбаңыз.** Үлкен электр құралдарына арналған дөңгелектер кішірек аспаптың жоғарырақ жылдамдығына арналмаған болып, жарылуы мүмкін.

Абразивті кесуге арналған қосымша қауіпсіздік нұсқаулары

- ▶ **Кесуші дөңгелекті "қыспаңыз" немесе оны қатты баспаңыз. Кесікті тереңдетуге әрекет жасамаңыз.** Дөңгелекке қатты басу жүктемені және дөңгелекті кесікте бұрауға немесе байланыстыруға сезімтал болуын және кері соққының немесе дөңгелек сынуының ықтималдығын арттырады.
- ▶ **Денеңізді айналырған дөңгелектің бір сызыққа немесе артына орналастырмаңыз.** Дөңгелек денеңізден ары жылжыса, ықтимал қайтарым айналып тұрған дөңгелек пен электр құралын денеңізге тікелей жылжытуы мүмкін.

- ▶ **Дөңгелек қысылса немесе кез келген себептен кесуді тоқтатса, электр құралын өшіріп, дөңгелек толығымен тоқтағанша электр құралына тиімеңіз. Дөңгелек істеп тұрғанда кесу дөңгелегін алып қоюға әрекет жасамаңыз, әйтпесе қайтарым пайда болады.** Дөңгелек қысылуының себебін жою үшін себебін іздеп дұрыстаңыз.
- ▶ **Құрал дайындамада тұрғанда электр құралын қайта қоспаңыз. Кесуді бастамас бұрын, алдымен дөңгелекті толық айналым санына жеткізіп алыңыз.** Әйтпесе, кескіш диск тұтылып, дайындамадан көтеріліп кетуі немесе қері соққыға әкелуі мүмкін.
- ▶ **Тірек панельдері немесе кез келген тым үлкен дайындама дөңгелек қысылуы мен қайтарымның алдын алу үшін.** Үлкен дайындамалар өз ауырлығынан иілуі мүмкін. Дайындама-кесу сызығына жақын және дөңгелектің екі жағынан да тірелуі керек.
- ▶ **Бар қабырғаларда кіші кесікті немесе басқа көрінбейтін аймақтарда орындауда абайлаңыз.** Шығып тұрған дөңгелек газ немесе су құбырларын, электр сымдарды немесе нысандарды кесуі мүмкін, ал бұл қайтарымға алып келуі мүмкін.

Ажарлау әрекеттері үшін қауіпсіздік нұсқаулары

- ▶ **Тым үлкен ажарлау диск қағазын пайдаланбаңыз. Ажарлау қағазын таңдау кезінде өндіруші ұсыныстарын орындаңыз.** Ажарлау құралы арналған тым үлкен ажарлау қағазы жыртылу қауіпі пайда болып, бұл қысылуға, дисктің жарылуына немесе қайтарымға алып келуі мүмкін.

Сым қылшықпен тазалау әрекеттері үшін қауіпсіздік нұсқаулары

- ▶ **Қылшықтың қарапайым әрекет етуі кезінде де қылшықтардың шашырайтындығын ескеріңіз. Қылшықты қатты басып, сымға күш түсірмеңіз.** Сым қылшықтары жұқа киімге және/немесе теріге кіріп кетуі мүмкін.
- ▶ **Егер сым қылшықпен тазалау үшін қорғағыш ұсынылған болса, қорғағыш сым дөңгелек немесе қылшаққа тиімеуі тиіс.** Сым дөңгелек немесе қылшықтың диаметрі жұмыс жүктемесіне немесе центрифугалық күштер себебінен үлкеюі мүмкін.

Қосымша қауіпсіздік нұсқаулықтары

Қорғаныш көзілдірікті кийіңіз.



- ▶ **Қажетті іздеу құралдарын пайдаланып жасырылған сымдарды табыңыз немесе жауапты жергілікті ұйым өкілдерін шақырыңыз.** Электр сымдарына тию өрт немесе тоқ соғуына алып келуі мүмкін. Газ құбырын зақымдау жарылысқа алып келуі мүмкін. Су құбырын зақымдау материалдық зиянға немесе тоқ соғуына алып келуі мүмкін.

- ▶ **Тегістеу және кесу дискілеріне суығанша тиімеңіз.** Шеңберлер жұмыс кезінде қызады.
- ▶ **Қуат өшсе, мысалы, желіде қуат жоқ болып қалса немесе ашаны розеткадан суығанда сөндіргіш бекіткішін алыңыз және өшірулі күйіне орнатыңыз.** Бұл арқылы кездейсоқ қосылу болмайды.
- ▶ **Дайындаманы бекітіңіз.** Қысу құралына немесе қысқышқа орнатылған дайындама қолыңызбен салыстырғанда, берік ұсталады.

Өнім және қуат сипаттамасы



Барлық қауіпсіздік нұсқаулықтарын және ескертпелерді оқыңыз. Техникалық қауіпсіздік нұсқаулықтарын және ескертпелерді сақтамау тоқтың соғуына, өрт және/немесе ауыр жарақаттануларға алып келуі мүмкін.

Пайдалану нұсқаулығының алғы бөлігінің суреттерін ескеріңіз.

Тағайындалу бойынша қолдану

Электр құралы суды пайдаланбай металдан және тастан жасалған материалдарды кесуге, сыдырып алуға және қылшақпен өңдеуге, сондай-ақ алмас бұрғылау коронкаларымен тастан жасалған материалдарды бұрғылауға арналған.

Байланысты абразивтер көмегімен кесу үшін кесуге арналған арнайы қорғағыш қаптаманы пайдалану керек. Тасты кескенде шаңның жеткілікті сорылуын қамтамасыз етіңіз.

Арнайы тегістеу құралдарымен тіркесімде электр құралды егеуқұм қағазымен тегістеу үшін пайдалануға болады.

Электр құралын бетонды ажарлау үшін пайдалануға болмайды.

Көрсетілген құрамды бөлшектер

Көрсетілген құрамдастар нөмірленген суреттері бар беттегі электр құралының сипаттамасына сай.

- (1) Қорғаныш қаптамаға арналған құлыптан босату иінітерігі
- (2) Шпиндельді бұғаттау түймесі
- (3) Ажыратқыш
- (4) Айналу жылдамдығын алдын ала таңдау реттегіш дөңгелегі
(GWS 13-125 CIE / GWS 15-125 CIE / GWS 15-125 Inox / GWS 17-125 CIE / GWS 17-125 CIT / GWS 17-125 Inox / GWS 19-125 CIE)
- (5) Қосымша тұтқа (беті оқшауланған)
- (6) Кесуге арналған қорғаныш қаптама¹⁾
- (7) Ажарлауға арналған қорғаныш қаптама
- (8) Ажарлауға арналған сорғыш қаптама²⁾
- (9) Тығыздауыш сақинасы бар тірек фланеці

- (10) Қатты металды табақты диск^{a)}
 (11) Ажарлағыш диск^{a)}
 (12) Кескіш диск^{a)}
 (13) Жылдам қысқыш гайка **SDS-elic**^{a)}
 (14) Қысқыш гайка
 (15) Қысқыш гайканың екі саңылаулы кілт^{a)}
 (16) Ажарлау шпинделі
 (17) Тұтқа (беті оқшауланған)
 (18) Бағыттауыштары бар кесуге арналған қорғаныш қаптама^{a)}

- (19) Алмас кескіш диск^{a)}
 (20) Қол қорғанысы^{a)}
 (21) Тостаған тәрізді қылшақ^{a)}
 (22) Резеңке ажарлау тәрелкесі^{a)}
 (23) Ажарлағыш диск^{a)}
 (24) Домалақ гайка^{a)}
 (25) Алмасты бұрғылау коронкасы^{a)}

a) Бейнеленген немесе сипатталған жабдықтар стандартты жеткізу көлемімен қамтылмайды. Толық жабдықтарды біздің жабдықтар бағдарламамыздан табысыз.

Техникалық мәліметтер

Бұрыштық тегістеу машинасы	GWS	9-115	9-125	11-125	12-125 CI	12-125 CI
Өнім нөмірі		3 601 G9B 0..	3 601 G9C 0..	3 601 G9D 0..	3 601 G93 06.	3 601 G93 0G.
Номиналды тұтынылатын қуат	Вт	900	900	1100	1150	1200
Шығыс қуат	Вт	530	530	740	530	640
Номиналды айналу жиілігі	мин ⁻¹	11500	11500	11500	11500	11500
Айналу жиілігін реттеу диапазоны	мин ⁻¹	-	-	-	-	-
Ажарлағыш дискінің макс. диаметрі	мм	115	125	125	125	125
Ажарлау шпинделінің ирек оймасы		M 14	M 14	M 14	M 14	M 14
Шпиндель ирек оймасының макс. ұзындығы	мм	22,2	22,2	22,2	22,2	22,2
Айналу жиілігін алдын ала таңдау		-	-	-	-	-
Тұрақты электроника		-	-	-	●	●
Қайта іске қосылудан қорғаныс		●	●	●	●	●
Іске қосу тогының шектеулері		●	●	●	●	●
Кері соққы кезіндегі өшіру жүйесі		-	-	-	●	●
Салмағы ЕРТА-Procedure 01:2014 құжатына сай						
- Дірілді басқыш қосымша тұтқасы бар	кг	2,1	2,1	2,3	2,3	2,3
- Стандартты қосымша тұтқасы бар	кг	2,0	2,0	2,2	2,2	2,2
Қорғаныс класы		□/II	□/II	□/II	□/II	□/II

Мәліметтер [U] 230 В кесімді кернеуге арналған. Басқа кернеу және елде қабылданған заңдар бұл мәліметтерді өзгертуі мүмкін.

Бұрыштық тегістеу машинасы	GWS	13-125 CI	13-125 CI E	15-125 CI E	15-125 Inox
Өнім нөмірі		3 601 G9E 0..	3 601 G9F 0..	3 601 G96 0..	3 601 G9X 0..
Номиналды тұтынылатын қуат	Вт	1300	1300	1500	1500

Бұрыштық тегістеу машинасы	GWS	13-125 CI	13-125 CIE	15-125 CIE	15-125 Inox
Шығыс қуат	Вт	700	700	820	820
Номиналды айналу жиілігі	мин ⁻¹	11500	11500	11500	7500
Айналу жиілігін реттеу диапазоны	мин ⁻¹	–	2800–11500	2800–11500	2200–7500
Ажарлағыш дискінің макс. диаметрі	мм	125	125	125	125
Ажарлау шпинделінің ирек оймасы		M 14	M 14	M 14	M 14
Шпиндель ирек оймасының макс. ұзындығы	мм	22,2	22,2	22,2	22,2
Айналу жиілігін алдын ала таңдау		–	●	●	●
Тұрақты электроника		●	●	●	●
Қайта іске қосылудан қорғаныс		●	●	●	●
Іске қосу тогының шектеулері		●	●	●	●
Кері соққы кезіндегі өшіру жүйесі		●	●	●	●
Салмағы ЕРТА-Procedure 01:2014 құжатына сай					
– Дірілді басқыш қосымша тұтқасы бар	кг	2,3	2,3	2,4	2,4
– Стандартты қосымша тұтқасы бар	кг	2,2	2,2	2,3	2,3
Қорғаныс класы		□/II	□/II	□/II	□/II

Мәліметтер [U] 230 В кесімді кернеуге арналған. Басқа кернеу және елде қабылданған заңдар бұл мәліметтерді өзгертуі мүмкін.

Бұрыштық тегістеу машинасы	GWS	17-125 CI	17-125 CIE	17-125 CIT	17-150 CI	17-125 Inox
Өнім нөмірі		3 601 G9G 0..	3 601 G9H 0..	3 601 G9J 0..	3 601 G9K 0..	3 601 G9M 0..
Номиналды тұтынылатын қуат	Вт	1700	1700	1700	1700	1700
Шығыс қуат	Вт	1010	1010	1010	1010	1010
Номиналды айналу жиілігі	мин ⁻¹	11500	11500	9300	9300	7500
Айналу жиілігін реттеу диапазоны	мин ⁻¹	–	2800–11500	2800–9300	–	2200–7500
Ажарлағыш дискінің макс. диаметрі	мм	125	125	125	150	125
Ажарлау шпинделінің ирек оймасы		M 14	M 14	M 14	M 14	M 14
Шпиндель ирек оймасының макс. ұзындығы	мм	22,2	22,2	22,2	22,2	22,2
Айналу жиілігін алдын ала таңдау		–	●	●	–	●
Тұрақты электроника		●	●	●	●	●
Қайта іске қосылудан қорғаныс		●	●	●	●	●
Іске қосу тогының шектеулері		●	●	●	●	●
Кері соққы кезіндегі өшіру жүйесі		●	●	●	●	●
Салмағы ЕРТА-Procedure 01:2014 құжатына сай						
– Дірілді басқыш қосымша тұтқасы бар	кг	2,4	2,4	2,4	2,5	2,4
– Стандартты қосымша тұтқасы бар	кг	2,3	2,3	2,3	2,4	2,3

Бұрыштық тегістеу машинасы	GWS	17-125 CI	17-125 CIE	17-125 CIT	17-150 CI	17-125 Inox
Қорғаныс класы		□/II	□/II	□/II	□/II	□/II

Мәліметтер [U] 230 В кесімді кернеуге арналған. Басқа кернеу және елде қабылданған заңдар бұл мәліметтерді өзгертуі мүмкін.

Бұрыштық тегістеу машинасы	GWS	19-125 CI	19-125 CIE	19-150 CI	19-125 CIST	
Өнім нөмірі		3 601 G9N 0..	3 601 G9P 0..	3 601 G9R 0..	3 601 G9S 0..	
Номиналды тұтынылатын қуат	Вт	1900	1900	1900	1900	
Шығыс қуат	Вт	1220	1220	1220	1220	
Номиналды айналу жиілігі	мин ⁻¹	11500	11500	9700	7800	
Айналу жиілігін реттеу диапазоны	мин ⁻¹	–	2800–11500	–	–	
Ажарлағыш дискінің макс. диаметрі	мм	125	125	150	125	
Ажарлау шпинделінің ирек оймасы		M 14	M 14	M 14	M 14	
Шпиндель ирек оймасының макс. ұзындығы	мм	22,2	22,2	22,2	22,2	
Айналу жиілігін алдын ала таңдау		–	●	–	–	
Тұрақты электроника		●	●	●	●	
Қайта іске қосылудан қорғаныс		●	●	●	●	
Іске қосу тогының шектеулері		●	●	●	●	
Кері соққы кезіндегі өшіру жүйесі		●	●	●	●	
Салмағы EPTA-Procedure 01:2014 құжатына сай						
– Дірілді басқыш қосымша тұтқасы бар	кг	2,4	2,4	2,5	2,4	
– Стандартты қосымша тұтқасы бар	кг	2,3	2,3	2,4	2,3	
Қорғаныс класы		□/II	□/II	□/II	□/II	

Мәліметтер [U] 230 В кесімді кернеуге арналған. Басқа кернеу және елде қабылданған заңдар бұл мәліметтерді өзгертуі мүмкін.

Шуыл және дірілдеу туралы ақпарат

	GWS	9-115	9-125	11-125	12-125 CI	12-125 CI
Өнім нөмірі		3 601 G9B 0..	3 601 G9C 0..	3 601 G9D 0..	3 601 G93 06.	3 601 G93 0G.

EN 60745-2-3 бойынша есептелген шуыл эмиссиясының көрсеткіштері.

Электр құралының амплитуда бойынша есептелген шуыл деңгейі әдетте келесідей болады

Дыбыстық қысым деңгейі	дБ(A)	90	90	91	91	91
Дыбыстық қуат деңгейі	дБ(A)	101	101	102	102	102
К дәлсіздігі	дБ	3	3	3	3	3

Құлақ қорғанысын тағыңыз!

Жалпы діріл мәндері a_h (үш бағыттың векторлық қосындысы) және К дәлсіздігі, **EN 60745-2-3** бойынша есептелген:

Беттерді ажарлау (дәрекі өңдеу):

a_h	м/с ²	5	5	5	6	6
К	м/с ²	1,5	1,5	1,5	1,5	1,5

Ажарлағыш дискінің көмегімен ажарлау:

a_h	м/с ²	1,5	1,5	2	2	2
К	м/с ²	1,5	1,5	1,5	1,5	1,5

	GWS	13-125 CI	13-125 CIE	15-125 CIE	15-125 Inox
Өнім нөмірі		3 601 G9E 0..	3 601 G9F 0..	3 601 G96 0..	3 601 G9X 0..

EN 60745-2-3 бойынша есептелген шуыл эмиссиясының көрсеткіштері.

Электр құралының амплитуда бойынша есептелген шуыл деңгейі әдетте келесідей болады

Дыбыстық қысым деңгейі	дБ(A)	91	91	92	92
Дыбыстық қуат деңгейі	дБ(A)	102	102	103	103
К дәлсіздігі	дБ	3	3	3	3

Құлақ қорғанысын тағыңыз!

Жалпы діріл мәндері a_h (үш бағыттың векторлық қосындысы) және К дәлсіздігі, **EN 60745-2-3** бойынша есептелген:

Беттерді ажарлау (дәрекі өңдеу):

a_h	m/c^2	6	6	6	5
К	m/c^2	1,5	1,5	1,5	1,5

Ажарлағыш дискінің көмегімен ажарлау:

a_h	m/c^2	2	2	4	2
К	m/c^2	1,5	1,5	1,5	1,5

	GWS	17-125 CI	17-125 CIE	17-125 CIT	17-150 CI	17-125 Inox
Өнім нөмірі		3 601 G9G 0..	3 601 G9H 0..	3 601 G9J 0..	3 601 G9K 0..	3 601 G9M 0..

EN 60745-2-3 бойынша есептелген шуыл эмиссиясының көрсеткіштері.

Электр құралының амплитуда бойынша есептелген шуыл деңгейі әдетте келесідей болады

Дыбыстық қысым деңгейі	дБ(A)	92	92	91	92	92
Дыбыстық қуат деңгейі	дБ(A)	103	103	102	103	103
К дәлсіздігі	дБ	3	3	3	3	3

Құлақ қорғанысын тағыңыз!

Жалпы діріл мәндері a_h (үш бағыттың векторлық қосындысы) және К дәлсіздігі, **EN 60745-2-3** бойынша есептелген:

Беттерді ажарлау (дәрекі өңдеу):

a_h	m/c^2	6	6	5,5	7	5
К	m/c^2	1,5	1,5	1,5	1,5	1,5

Ажарлағыш дискінің көмегімен ажарлау:

a_h	m/c^2	4	4	2,5	2,5	2
К	m/c^2	1,5	1,5	1,5	1,5	1,5

	GWS	19-125 CI	19-125 CIE	19-150 CI	19-125 CIST
Өнім нөмірі		3 601 G9N 0..	3 601 G9P 0..	3 601 G9R 0..	3 601 G9S 0..

EN 60745-2-3 бойынша есептелген шуыл эмиссиясының көрсеткіштері.

Электр құралының амплитуда бойынша есептелген шуыл деңгейі әдетте келесідей болады

Дыбыстық қысым деңгейі	дБ(A)	91	91	92	91
Дыбыстық қуат деңгейі	дБ(A)	102	102	103	102
К дәлсіздігі	дБ	3	3	3	3

Құлақ қорғанысын тағыңыз!

Жалпы діріл мәндері a_h (үш бағыттың векторлық қосындысы) және К дәлсіздігі, **EN 60745-2-3** бойынша есептелген:

Беттерді ажарлау (дәрекі өңдеу):

a_h	m/c^2	6	6	7	5
-------	---------	----------	----------	----------	----------

	GWS	19-125 CI	19-125 CIE	19-150 CI	19-125 CIST
K	M/c ²	1,5	1,5	1,5	1,5
Ажарлағыш дискінің көмегімен ажарлау:					
a _h	M/c ²	4	4	2,5	2
K	M/c ²	1,5	1,5	1,5	1,5

Осы ескертпелерде берілген діріл көлемі нормалық өлшеу әдісі бойынша есептелген болып электр құралдарды бір-бірімен салыстыру үшін пайдаланылуы мүмкін. Ол дірілдеу қуатын шамалап өлшеу үшін де жарамды.

Берілген діріл көлемі электр құралының негізгі жұмыстары үшін берілген. Егер электр құрал басқа жұмыстар үшін басқа алмалы-салмалы аспаптар менен немесе жетімсіз күтумен пайдаланылса дірілдеу көлемдері өзгереді. Бұл жұмыс барысындағы діріл қуатын арттыруы мүмкін.

Дірілдеу қуатын нақты есептеу үшін құрал өшірілген және қосылған болып пайдаланылмаған уақыттарды да ескеру қажет. Бұл дірілдеу қуатын бүкіл жұмыс уақытында қатты төмендетеді.

Пайдаланушыны дірілдеу әсерінен сақтау үшін қосымша қауіпсіздік шараларын қолдану қажет, мысалы: электр құралды және алмалы-салмалы аспаптарды күту, қолдарды ыстық ұстау, жұмыс әдістерін ұйымдастыру.

Жинау

Қорғаныш аспапты орнату

- ▶ **Барлық жұмыстардан алдын электр құралының желілік айырын розеткадан шығарыңыз.**

Нұсқау: Жұмыс кезінде тегістеу шеңбері бұзылса немесе қорғағыш қаптама/электр құрал құрылғылары бұзылса, электр құралды бірден сервис қызметіне жіберу керек, мекенжайларды «Тұтынушыға қызмет көрсету және пайдалану кеңестері» тарауынан қараңыз.

Тегістеуге арналған қорғағыш қаптама

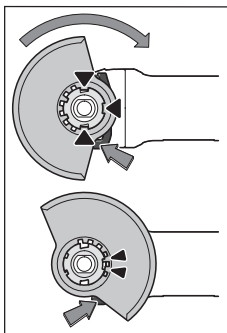

Қорғағыш қаптаманы (7) электр құралының патронына қорғағыш қаптамасының кодтау жұдырықшалары патронға сәйкес келгенше салыңыз. Бұғаттаудан шығару иінтірегін (1) басып ұстаңыз. Шпиндель мойнындағы қорғашғы қаптаманы (7) басып, қаптамадағы буртикті электр құралдың фланеціне отырғызыңыз және қорғағыш қаптаманы

шырт еткен дыбыс естілгенше бұрыңыз.

Қорғағыш қаптаманың (7) күйін жұмыс барысының талаптарына сай орнатыңыз. Бұл үшін бұғаттаудың

шығару иінтірегін (1) жоғары басыңыз және қорғағыш қаптаманы (7) қажет күйге бұрыңыз.

- ▶ **Қорғаныш қаптаманы (7) әрдайым, құлыптан босату иінтірегін (1) екі жұдырықшасы қорғаныш қаптаманың (7) тиісті ойықтарына кіретіндей, реттеңіз.**
- ▶ **Қорғағыш қаптаманы (7) оператордың жағына қарай ұшқындардың ұшуы болмайтындай орнатыңыз.**
- ▶ **Қорғағыш қаптама (7) бұғаттаудан шығару иінтірегін (1) пайдаланғанда ғана бұрылуы керек! Әйтпесе электр құралды пайдалану мүмкін емес және сервистік қызметке тапсыру керек.**

Нұсқау: қорғағыш қаптамадағы кодтау жұдырықшалары (7) тек электр құралға жарайтын жабдықты орнатуды қамтамасыз етеді.

Тегістеуге арналған сорғыш қаптама

Сырды, лакты және пластмассаны металл диск (10) арқылы шаңсыз тегістеу үшін, сорғыш қаптаманы (8) пайдалануға болады. Сорғыш қаптама (8) металды өңдеуге арналмаған.

Сорғыш қаптамаға (8) сәйкес келетін Bosch шаң сорғышын жалғауға болады.

Сорғыш қаптама (8) қорғағыш қаптама (7) сияқты орнатылады. Дөңгелек қылшақты ауыстыруға болады.

Кесуге арналған қорғағыш қаптама

- ▶ **Байланысты абразивтер көмегімен кесу үшін әрқашан кесуге арналған қаптаманы пайдаланыңыз (6).**
- ▶ **Тасты кескенде шаңның жеткілікті сорылуын қамтамасыз етіңіз.**

Қорғағыш қаптама (6) сонымен бірге тегістеуге арналған қорғағыш қаптама (7) ретінде орнатылады.

Бағыттауыштар бар кесуге арналған қорғағыш қаптама

Бағыттауыштары (18) бар кесуге арналған қорғаныш қаптама ажарлауға арналған қорғаныш қаптамамен бірдей орнатылады.

Қол қорғағышы

- ▶ **Резеңкелі ажарлау тәрелкесімен (22) немесе тостаған тәрізді қылшық/дискілі қылшық/желпуіш тәрізді тегістеу шеңберімен жұмыстар үшін әрқашан қол қорғағышын (20) кийіңіз.**

Қол қорғағышын (20) қосымша тұтқа (5) көмегімен бекітіңіз.

Қосымша тұтқа

- ▶ **Электр құралыңызды тек қосымша тұтқа менен пайдаланыңыз (5).**
- ▶ **Қосымша тұтқа зақымдалған болса электр құралын пайдаланбаңыз. Қосымша тұтқаны өзгертіңіз.**

Қосымша тұтқаны (5) редукторлық бастың оң жағында немесе сол жағында бұрап бекітіңіз.

Дірілдеуді бәсеңдететін қосымша тұтқа

Қосымша тұтқаны (5) редукторлық бастың оң жағында немесе сол жағында бұрап бекітіңіз.

Дірілдеуді бәсеңдететін қосымша тұтқа дірілдеуді кем қолайлы жұмыс істеуге мүмкіндік береді.

- ▶ **Электр құралыңызды тек қосымша тұтқа менен пайдаланыңыз (5).**
- ▶ **Қосымша тұтқаны өзгертіңіз.**

Зақымдалған қосымша тұтқаны пайдаланбаңыз.

Ажарлауыш құралдарын орнату

- ▶ **Барлық жұмыстардан алдын электр құралының желілік айырын розеткадан шығарыңыз.**
- ▶ **Тегістеу және кесу дискілеріне суығанша тиімсіз.** Шеңберлер жұмыс кезінде қызады.

Тегістеу шпинделін (16) және барлық орнатылатын құралдарды тазалаңыз.

Абразивті құралды бұрап алу және бекіту үшін шпиндельді бекіту түймесін (2) басып, шпиндельді бекітіңіз.

- ▶ **Шпиндельді бекіту түймесін тек шпиндель тоқтатылған күйде басыңыз.** Әйтпесе электр құралын зақымдауыңыз мүмкін.

Тегістеу шеңбері/кесу шеңбері

Ажарлағыш құралдардың өлшемдерін ескеріңіз. Саңылау диаметрі тірек фланеціне сәйкес болуы керек. Адаптерлерді немесе жалғастырғыш тетіктерді пайдаланбаңыз.

Алмасты кескіш дискілерді пайдаланғанда алмасты кескіш дискідегі айналу бағытының көрсеткісі электр құралындағы айналу бағытына сәйкес болуын қадағалаңыз (редуктор бастигіндегі көрсеткіні қараңыз).

Орнату реттілігі графикалық бетте көрсетілген.

Ажарлағыш/кескіш дискіні бекіту үшін қысқыш гайканы (14) орнатыңыз және екі саңылаулы гайка кілтімен (қараңыз), Тез қысқыш гайка **SDS-clic**®, Бет 265) бұрап бекітіңіз.

- ▶ **Тегістеу құралын орнатқаннан кейін қосу алдында орнатудың дұрыстығын және құралдың еркін айналатынын тексеріңіз. Тегістеу құралы қорғағыш қаптамаға және басқа бөлшектерге үйкелмей айналып жатқанына көз жеткізіңіз.**

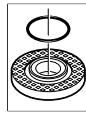

Тірек фланецінде (9), ортаға келтіру буылтығының айналасында пластие бөлшек (тығыздауыш сақина) орнатылған.

Тығыздауыш сақина жоқ немесе зақымдалған болса, тірек фланецін (9)

ары қарай пайдаланбай тұрып, міндетті түрде ауыстыру керек.

Желпуіш тәрізді тегістеу шеңбері

- ▶ **Желпуіш тәрізді тегістеу шеңберімен жұмыстар үшін әрқашан қол қорғағышың (20) кийіңіз.**

Резеңке тегістеу тәрелкесі

- ▶ **Резеңке тегістеу тәрелкесімен (22) жұмыстар үшін әрқашан қол қорғағышың (20) кийіңіз.**

Орнату реті суреттер бар бетте көрсетілген.

Домалақ гайканы (24) орнатыңыз және екі бүйірлік тесігі бар гайка кілтімен бекемдеңіз.

Тостаған тәрізді қылшық/дискілік қылшық

- ▶ **Тостаған тәрізді қылшықпен жұмыстар үшін әрқашан қол қорғағышың (20) кийіңіз.**

Орнату реті суреттер бар бетте көрсетілген.

Тостаған тәрізді қылшық/дискілік қылшақты шпиндельге шпиндель фланеці шпиндель ірек оймасына тығыз тақалып тұратындай бұрап бекіту керек. Айыр тәрізді кілтпен тостаған тәрізді/дискілік қылшықты бекемдеңіз.

Тез қысқыш гайка SDS-clic

Құралдарды пайдаланусыз ажарлау құралын оңай ауыстыру үшін қысқыш гайканың (14) орнына тез қысқыш гайканы (13) пайдалануға болады.

- ▶ **Тез қысқыш сомынды (13) тек ажарлау немесе кесу шеңберімен пайдалану мүмкін.**

Бұзылмаған мінсіз тез қысқыш гайкасын пайдаланыңыз (13).

Бұрап қоюда жылдам қысу сомынының жазылған жағы (13) ажарлау дискісіне көрсетпеуіне көз жеткізіңіз; бағыттама индексстік белгіге (26) көрсетуі тиіс суретін қараңыз.

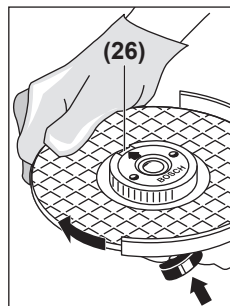

Ажарлау шпинделін (2) бекіту үшін шпиндельді бекіту түймесін басыңыз. Тез қысқыш гайканы бекемдеу үшін ажарлау дискісін күш салып сағат тілінің бағытымен бұраңыз.

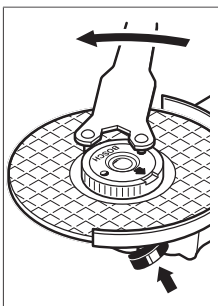

Дұрыс бекітілген, зақымдалмаған тез қысқыш гайканы сақинаны сағат тілінің бағытына қарсы бұрау арқылы шығаруға болады.

Ешқашан қатты бекемделген тез қысқыш гайканы тістеуікпен бұрап алмаңыз, екі бүйірлік тесігі бар гайка кілтін пайдаланыңыз. Гайка кілтін суретте

көрсетілгендей екі бүйірлік тесігімен орнатыңыз.

Жарамды ажарлау құралдары

Осы нұсқаулықта жоғарыда атап өтілген барлық тегістеу құралдарын пайдалануға болады.

Пайдаланылатын тегістеу құралдарының рұқсат етілген айналымдар саны [мин⁻¹] немесе айналу жылдамдығы [м/с] төменде берілген кестедегі мәндерден төмен болмауы керек.

Сондықтан тегістеу құралының жапсырмасында көрсетілген рұқсат етілген айналымдар санын **немесе айналу жылдамдығын** сақтаңыз.

	макс. [мм]		[мм]		
	D	b	d	[мин ⁻¹]	[м/с]
	115	7	22,2	11500	80
	125	7	22,2	11500	80
	150	7	22,2	9300	80
	115	-	-	11500	80
	125	-	-	11500	80
	75	30	M 14	11500	45
	82	-	M 14	11500	80

Редуктор бастиегін бұрау (А суретін қараңыз)

► **Барлық жұмыстардан алдын электр құралының желілік айырын розеткадан шығарыңыз.**

Редукторлы бастиекті 90° қадаммен бұрауға болады. Осылай қосқыш/өшіргішті арнайы жұмыс жағдайларына, мысалы солақайлар үшін оңтайлы басқару күйіне келтіруге болады.

4 бұранданы толығымен бұрап босатыңыз. Редукторлық басты **корпустан алмастан** жаңа күйге жайлап бұрыңыз. 4 бұранданы берік бекітіңіз.

Шаңды және жоңқаларды сору

Қорғасын бояу, кейбір ағаш сорттары, минералдар және металлдар бар кейбір материалдардың шаңы денсаулыққа зиянды болуы мүмкін. Шаңға тию және шаңды жұту пайдаланушыда немесе жанындағы адамдарда аллергиялық реакцияларды және/немесе тыныс жолдарының ауруларын тудыруы мүмкін. Кейбір шаң түрлері, әсіресе емен және шамшат ағашының шаңы, әсіресе, ағашты өңдеу қалдықтарымен (хромат, ағашты қорғау заты) бірге канцерогендер болып есептеледі. Асбестік материал тек қана мамандар арқылы өңделуі мүмкін.

- Мүмкіншілігінше осы материал үшін сәйкес келетін шаңсорғышты пайдаланыңыз.
- Жұмыс орнының жақсы желдетілуіне көз жеткізіңіз.
- P2 сүзгі сыныпындағы газғағарды пайдалану ұсынылады.

Өңделетін материалдар үшін еліңізде қолданылатын ұйғарымдарды пайдаланыңыз.

► **Жұмыс орнында шаңның жиналмауын қадағалаңыз.** Шаң оңай тұтануы мүмкін.

Пайдалану

Іске қосу

► **Желі қуатына назар аударыңыз! Тоқ көзінің қуаты электр құралдың зауыттық тақтайшасындағы мәліметтеріне сай болуы қажет. 230 В белгісімен белгіленген электр құралдармен 220 В жұмыс істеуге болады.**

Электр құралы қуат қоры жеткіліксіз немесе іске қосу тоғын күшейтетін сәйкес кернеу реттегішімен жабдықталмаған электр генераторларынан қуат алса, қосу кезінде қуат төмендеуі немесе электр құралы әдеттен тыс әрекет етуі мүмкін.

Генератордың жарамдылығын, әсіресе, желі үшін жарамдылығын тексеріңіз.

Қосу/өшіру

Электр құралын **Іске қосу** үшін қосқыш/өшіргішті **(3)** алға жылжытыңыз.

Қосқыш/өшіргішті **(3) орнату** үшін қосқыш/өшіргішті **(3)** төменге тірелгенше басыңыз.

Электр құралын **өшіру** үшін, қосқыш/өшіргішті **(3)** жіберіп немесе ол бекітілген болса қосқыш/өшіргішті **(3)** қысқа артында төмен басып сосын жіберіңіз.

► **Пайдаланудан алдын ажарлау құралдарын қайта тексеріңіз. Ажарлау құралы берік орнатылып, еш кедергісіз айналуы қажет. 1 минут ішінде сынау жұмысын жүктемесіз орындаңыз. Ақауы бар, домалақ емес және дірілдейтін ажарлау құралдарын пайдаланбаңыз.** Бұзылған ажарлау құралдары жарылып, зақымдарға алып келуі мүмкін.

Қайта қозғалу сақтағышы

Кездейсоқ қосылудан қорғағыш қуаттандырудан кейін электр құралының бақылаусыз іске қосылуын болдырмайды.

Қайта пайдалану үшін ажыратқышты (3) өшірілген күйге келтіріп электр құралды қайта қосыңыз.

Іске қосу тогының шектеулері

Іске қосу тогын шектеудің электрондық жүйесі электр құралды қосу кезіндегі қуатты шектейді және 16 А розеткадан жұмыс істеуге мүмкіндік береді.

Нұсқау: электр құралы қосудан кейін бірден толық айналымдар санымен айналаса, онда бұл іске қосу тогын шектеудің және қайтадан қосылудан қорғаудың істен шыққанын білдіреді. Электр құралын бірден сервистік қызметке жіберу керек, мекенжайларды «Тұтынушыға қызмет көрсету және пайдалану кеңестері» тарауынан қараңыз.

Айналу жиілігін алдын ала таңдау

(GWS 13-125 CIE / GWS 15-125 CIE / GWS 15-125 Inox / GWS 17-125 CIE / GWS 17-125 CIT / GWS 17-125 Inox / GWS 19-125 CIE)

Айналу жиілігін алдын ала таңдау реттегіші (4) арқылы қажетті айналу жиілігін жұмыс барысында да реттеуге болады. Төмендегі кестеде ұсынылған мәндер берілген.

Материал	Қолданылуы	Алмалы-салмалы аспап	Айналмалы реттегіш күйі
Металл	Бояуды кетіру	Ажарлағыш диск	2 – 3
Ағаш, металл	Қылшақпен өңдеу, тотты кетіру	Тостаған тәрізді қылшақ, егеуқұм қағазы	3
Металл, тас	Ажарлау	Ажарлау шеңбері	4 – 6
Металл	Сыдырып ажарлау	Ажарлау шеңбері	6
Металл	Кесу	Кескіш диск	6
Тас	Кесу	Алмас кескіш диск және бағыттауыш ойықтар (тау жыныстарын тек бағыттауыштармен бірге кесуге болады)	6

Айналу жиілігі деңгейлерінің берілген мәндері анықтамалық мәндер болып табылады.

- ▶ **Жұмыс құралы айналымдарының ұйғарынды саны электр-құралында көрсетілген максималды айналымдар санына тең болуы керек.** Есептелген жылдамдығынан тезірек істеп тұрған керек-жарақтар сынуы, ұшып кетуі мүмкін.
- ▶ **Тірек қабырғаларда ойықтар жасағанда абайлаңыз, «Статика туралы нұсқаулар» тарауын қараңыз.**
- ▶ **Салмағы тұрақты қалыпты қамтамасыз етпесе, дайындаманы бекітіңіз.**
- ▶ **Электр құралға тоқтағанша жүктеме түсірмеңіз.**
- ▶ **Жоғары жүктемеден кейін электр құралдың біраз салқындауына, бірнеше минут бос жүрісте жұмыс істеуіне мүмкіндік беріңіз.**
- ▶ **Электр құралды абразивті-кесу станинада пайдаланбаңыз.**

Кері соққы кезіндегі өшіру жүйесі

(GWS 12-125 CI / GWS 13-125 CI / GWS 13-125 CIE / GWS 15-125 CIE / GWS 15-125 Inox / GWS 17-125 CI / GWS 17-125 CIE / GWS 17-125 CIT / GWS 17-150 CI / GWS 17-125 Inox / GWS 19-125 CI / GWS 19-125 CIE / GWS 19-150 CI / GWS 19-125 CIST)



Электр құралы кенет кері соқса, мысалы, кесетін жерде сыналану кезінде, қозғалтқышқа қуат беру электрондық жүйе арқылы тоқтатылады.

Қайта іске қосу үшін ажыратқышты (3) өшірулі күйіне келтіріп, электр құралын қайта қосыңыз.

Тұрақты электроника

(GWS 12-125 CI / GWS 13-125 CI / GWS 13-125 CIE / GWS 15-125 CIE / GWS 15-125 Inox / GWS 17-125 CI / GWS 17-125 CIE / GWS 17-125 CIT / GWS 17-150 CI / GWS 17-125 Inox / GWS 19-125 CI / GWS 19-125 CIE / GWS 19-150 CI / GWS 19-125 CIST)

Тұрақты электроника бос жүрісте және жүктеме кезінде айналу жиілігін тұрақты дерлік деңгейде сақтайды және жұмыстың біркелкі өнімділігін қамтамасыз етеді.

► **Тегістеу және кесу дискілеріне суығанша тиеңіз.**

Шеңберлер жұмыс кезінде қызады.

Желпуіш тәрізді ажарлау шеңбері

Желпуіш тәрізді ажарлау шеңберімен (құрал) бірге дөңес беттерді және профильдерді де өңдеуге болады. Желпуіш тәрізді ажарлау шеңберлері әдеттегі ажарлау шеңберлерімен салыстырғанда ұзағырақ қызмет етеді, азырақ шу шығарады және ажарлау температурасы азырақ болады.

Сыдырып тегістеу

► **Ешқашан кесу шеңберлерін сыдырып тегістеу үшін пайдаланбаңыз.**

30° - 40° шеңбер бұрышымен сыдырып тегістеу кезінде ең жақсы нәтижелер алуға болады. Электр құралды жайлап басып, алға және артқа жылжытыңыз. Бұл кезде дайындама тым қатты қызбайды, түсін өзгертпейді және арналар пайда болмайды.

Металды кесу

► **Байланысты абразивтер көмегімен кесу үшін әрқашан кесуге арналған қаптаманы пайдаланыңыз (6).**

Ажарлау шеңберімен кескенде біркелкі, материал үшін дұрыс берумен жұмыс істеңіз. Кесу шеңберіне қысым түсірмеңіз, оны еңкейтеңіз және шайқамаңыз.

Бүйірлік қысыммен айналғанында кесу шеңберін тоқтатпаңыз.

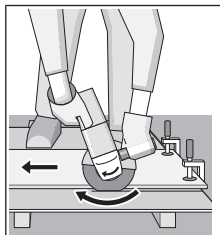

Электр құралын әрқашан айналу бағытына қарсы жүргізу керек. Әйтпесе **бақылаусыз** кесілген жерден шығу қаупі туындайды. Профильдерді немесе төрт қырлы құбырларды кесу кезінде кесуді ең аз көлденең қимада бастаңыз.

Тасты кесу

► **Тасты кескенде шаңның жеткілікті сорылуын қамтамасыз етіңіз.**

► **Шаңтүтқыш маскасын киіңіз.**

► **Бұл электр құралды тек құрғақ кесу/құрғақ тегістеу үшін пайдалануға болады.**

Тасты кесу үшін алмас кесу дискілерін пайдаланған жөн. Бағыттауыштар бар қорғағыш қаптаманы (18) пайдалану үшін тас шаңын сорып алу үшін шаңсорғышты пайдалану керек. Bosch осындай шаңсорғыштарды ұсынады.

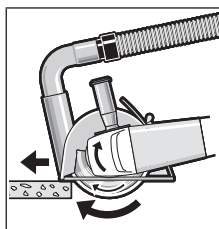

Электр құралды өшіріңіз және бағыттауыштардың алдыңғы бөлігімен бөлшекке орнатыңыз. Электр құралды біркелкі, материалға сәйкес берумен жылжытыңыз.

Құрамында қиыршық тас өте көп аса қатты материалдарды, мысалы,

бетонды, өңдеу кезінде алмас шеңбер қызып кетуі және зақымдалуы мүмкін. Алмас шеңбердегі ұшқындар осыны білдіреді.

Бұл жағдайда жұмысты тоқтатыңыз және алмас шеңберді бос жүрісте, ең жоғары жылдамдықта қысқа уақыт бойы салқындатыңыз.

Өнімділіктің айтарлықтай төмендеуі және ұшқындар алмас кесу шеңбері өтпес болып қалғанын білдіреді. Оны абразивті материалда, мысалы, силикат кірпіште, қысқаша кесу арқылы өткірлеуге болады.

Статика туралы нұсқаулар

Тірек қабырғалардағы ойықтарға DIN 1053 нормасының 1 тармағы немесе сәйкес елдегі ереже қолданылады. Бұл нұсқауларды міндетті түрде орындау керек. Жұмысты бастамас бұрын статика жөніндегі маманмен, сәулетшімен немесе прорабпен кеңесіңіз.

Техникалық күтім және қызмет

Қызмет көрсету және тазалау

► **Барлық жұмыстардан алдын электр құралының желілік айырын розеткадан шығарыңыз.**

► **Жақсы әрі сенімді жұмыс істеу үшін электр құралы мен желдеткіш тесікті таза ұстаңыз.**

► **Төтенше жұмыс жағдайында мүмкін болғанша шаңсорғышты пайдаланыңыз. Желдеткіш тесікті жиі үрлеп, тазартып артық тоқпан сақтайтын қосқышты (PRCD) қосыңыз.** Металды өңдеуде тоқ өткізетін шаң электр құралының ішінде жиналуы мүмкін. Электр құралының оқшаулағышы зақымдалуы мүмкін.

Жабдықтарды мұқият сақтаңыз және күтіңіз.

Егер байланыс сымын алмастыру қажет болса, қауіпсіздіктің төмендеуіне жол бермеу үшін осы жұмыс тек **Bosch** компаниясы немесе **Bosch** электр құралдары бойынша өкілетті қызмет көрсету орталықтарында жүргізілуі тиіс.

Өнімдерді олардың сақтығын қамтамасыз ететін, өнімдерге атмосфералық жауын-шашынның тиюіне және асқын температура көздерінің (температураның шұғыл өзгерісінің), соның ішінде күн сәулелерінің әсер етуіне жол бермейтін дүкендерде, бөлімдерде (секцияларда), павильондар мен киоскілерде сатуға болады.

Сатушы (өндіруші) сатып алушыға өнімдер туралы қажетті және шынайы ақпаратты беріп, өнімдерді тиісінше таңдау мүмкіндігін қамтамасыз етуге міндетті.

Өнімдер туралы ақпарат міндетті түрде тізімі Ресей Федерациясының заңнамасымен белгіленген мәліметтерді қамтуы тиіс.

Егер тұтынушы сатып алатын өнімдер әлдеқашан пайдаланылған немесе өнімдерде ақаулық (ақаулықтар) жойылған болса, тұтынушыға бұл туралы ақпарат берілуі тиіс.

Өнімдерді сату процесінің аясында төмендегі қауіпсіздік талаптары орындалуы тиіс:

- Сатушы сатып алушыға ұйымының фирмалық атауы, орналасқан жері (мекенжайы) және жұмыс режимі туралы мәліметтер беруге міндетті;
- Сауда бөлмелеріндегі өнімдердің сынамалары сатып алушыға бұйымдардағы жазбалармен танысуға мүмкіндік беруі және визуалды тексерістен басқа бұйымдардың іске қосылуына әкелетін, сатып алушылар өз бетінше орындайтын ешқандай әрекеттерге жол бермеуі тиіс;
- Сатушы осы бұйымдардың белгіленген талаптарға сәйкестігінің растамасы, сертификаттардың немесе сәйкестік жөніндегі мәлімдемелердің бар болуы туралы ақпаратты сатып алушыға беруге міндетті;
- Идентификациялық сипаттары жоқ (жоғалған), жарамдылық мерзімі өтіп кеткен, бұзылу белгілері бар және пайдалану бойынша нұсқаулығы (кітапшасы), міндетті сәйкестік сертификаты немесе сәйкестік белгісі жоқ өнімдерді сатуға тыйым салынады.

Тұтынушыға қызмет көрсету және пайдалану кеңестері

Қызмет көрсету орталығы өнімді жөндеу және оған техникалық қызмет көрсету, сондай-ақ қосалқы бөлшектер туралы сұрақтарға жауап береді. Құрамдас бөлшектер бойынша кескін мен қосалқы бөлшектер туралы мәліметтер төмендегі мекенжай бойынша қолжетімді: **www.bosch-pt.com**

Bosch қызметтік кеңес беру тобы біздің өнімдер және олардың керек-жарақтары туралы сұрақтарыңызға жауап береді.

Сұрақтар қою және қосалқы бөлшектерге тапсырыс беру кезінде міндетті түрде өнімнің фирмалық тақтайшасындағы 10 таңбалы өнім нөмірін беріңіз.

Өндіруші талаптары мен нормаларының сақталуымен электр құралын жөндеу және кепілді қызмет көрсету барлық мемлекеттер аумағында тек “Роберт Бош” фирмалық немесе авторизацияланған қызмет көрсету орталықтарында орындалады. ЕСКЕРТУ! Заңсыз жолмен әкелінген өнімдерді пайдалану қауіпті, денсаулығыңызға зиян келтіруі мүмкін. Өнімдерді заңсыз жасау және тарату әкімшілік және қылмыстық тәртіп бойынша Заңмен қудаланады.

Қазақстан

Тұтынушыларға кеңес беру және шағымдарды қабылдау орталығы:
“Роберт Бош” (Robert Bosch) ЖШС
Алматы қ.,
Қазақстан Республикасы

050012

Муратбаев к., 180 үй
“Гермес” БО, 7 қабат
Тел.: +7 (727) 331 31 00
Факс: +7 (727) 233 07 87
E-Mail: ptka@bosch.com

Сервистік қызмет көрсету орталықтары мен қабылдау пунктерінің мекен-жайы туралы толық және өзекті ақпаратты Сіз: www.bosch-professional.kz ресми сайттан ала аласыз

Қызмет көрсету орталықтарының басқа да мекенжайларын мына жерден қараңыз:

www.bosch-pt.com/serviceaddresses

Электр құралы кепілді пайдалану мерзімінің ішінде өндірушінің кесірінен істен шыққан жағдайда, өнім иесі төмендегі шарттар орындалғанда кепілдік бойынша тегін жөндеуге құқылы болады:

- механикалық зақымдардың жоқтығы;
- пайдалану бойынша нұсқаулық талаптарының бұзылу белгілерінің жоқтығы;
- пайдалану бойынша нұсқаулықта сатушының сату туралы белгісінің және сатып алушы қолтаңбасының бар болуы;
- электр құралы сериялық нөмірінің және кепілдік талонндағы сериялық нөмірдің сәйкестігі;
- біліксіз жөндеу белгілерінің жоқтығы.

Кепілдік төмендегі жағдайларда қолданылмайды:

- форс-мажор жағдайларына байланысты кез келген сынықтар;
- барлық электр құралдарындағыдай электр құралының қалыпты тозуы.

Жалғағыш контактілер, сымдар, қылшақтар және т.б. сияқты құрал бөліктерінің қызмет ету мерзімін қысқартатын қалыпты тозу нәтижесінде қажеттілігі туындаған жөндеу кепілдік аясына кірмейді:

- табиғи тозу (ресурстың толық пайдаланылуы);
- қате орнату, рұқсатсыз модификациялау, қате қолдану, қызмет көрсету немесе сақтау ережелерін бұзу нәтижесінде істен шыққан жабдық пен оның бөліктері;
- электр құралына артық жүктеме түскеннен орын алған ақаулар. (Құралға артық жүктеме түсудің шартсыз белгілеріне мыналар жатады: құбылу түсінің пайда болуы немесе электр құралы бөліктері мен түйіндерінің деформациясы немесе қорытылуы, жоғары температура әсерінен электр қозғалтқышындағы сымдар оқшаулағышының қараюы немесе көмірленуі.)

Кәдеге жарату

Электр құралдар, жабдықтар және бумаларын айналыс қорғайтын кәдеге жаратуға апару қажет.



Электр құралдарды үй қоқысына тастамаңыз!

Тек қана ЕО елдері үшін:

Электр және электрондық ескі құралдар бойынша Еуропа 2012/19/EU ережесі және ұлттық заңдарға сәйкес пайдалануға жарамсыз электр құралдары бөлек жиналып, кәдеге жаратылуы қажет.

Română

Instrucțiuni de siguranță

Indicații generale de avertizare pentru scule electrice

AVERTIS- MENT

Citiți toate indicațiile de avertizare și instrucțiunile. Nerespectarea indicațiilor de avertizare și a

instrucțiunilor poate provoca electrocutare, incendii și/sau răniri grave.

Păstrați toate indicațiile de avertizare și instrucțiunile în vederea utilizărilor viitoare.

Termenul "sculă electrică" folosit în indicațiile de avertizare se referă la sculele electrice alimentate de la rețea (cu cablu de alimentare) sau la sculele electrice cu acumulator (fără cablu de alimentare).

Siguranța la locul de muncă

- ▶ **Mențineți-vă sectorul de lucru curat și bine iluminat.** Dezordinea sau sectoarele de lucru neluminate pot duce la accidente.
- ▶ **Nu lucrați cu sculele electrice în mediu cu pericol de explozie, în care există lichide, gaze sau pulberi inflamabile.** Sculele electrice generează scântei care pot aprinde praful sau vaporii.
- ▶ **Nu permiteți accesul copiilor și al spectatorilor în timpul utilizării sculei electrice.** Dacă vă este distrasă atenția puteți pierde controlul.

Siguranță electrică

- ▶ **Ștecherul sculei electrice trebuie să fie potrivit prizei electrice. Nu modificați niciodată ștecherul. Nu folosiți fișe adaptoare la sculele electrice cu împământare (legate la masă).** Ștecherele nemodificate și prizele corespunzătoare diminuează riscul de electrocutare.
- ▶ **Evitați contactul corporal cu suprafețe împământate sau legate la masă ca țevi, instalații de încălzire, plite și frigidere.** Există un risc crescut de electrocutare atunci când corpul vă este împământat sau legat la masă.
- ▶ **Feriți sculele electrice de ploaie sau umezeală.** Pătrunderea apei într-o sculă electrică mărește riscul de electrocutare.
- ▶ **Nu schimbați destinația cablului. Nu folosiți niciodată cablul pentru transportarea sau suspendarea sculei electrice ori pentru a trage ștecherul afară din priză. Feriți cablul de căldură, ulei, muchii ascuțite sau**

componente aflate în mișcare. Cablurile deteriorate sau încurcate măresc riscul de electrocutare.

- ▶ **Atunci când lucrați cu o sculă electrică în aer liber, folosiți numai cabluri prelungitoare adecvate pentru mediul exterior.** Folosirea unui cablu prelungitor adecvat pentru mediul exterior diminuează riscul de electrocutare.
- ▶ **Dacă nu poate fi evitată folosirea sculei electrice în mediu umed, folosiți o alimentare protejată printr-un dispozitiv de curent rezidual (RCD).** Utilizarea unui dispozitiv RCD reduce riscul de electrocutare.

Siguranța persoanelor

- ▶ **Fiți atenți, aveți grijă de ceea ce faceți și procedați rațional atunci când lucrați cu o sculă electrică. Nu folosiți scula electrică atunci când sunteți obosiți sau vă aflați sub influența drogurilor, a alcoolului sau a medicamentelor.** Un moment de neatenție în timpul utilizării sculelor electrice poate duce la răniri grave.
 - ▶ **Purtați echipament personal de protecție. Purtați întotdeauna ochelari de protecție.** Purtarea echipamentului personal de protecție, ca masca pentru praf, încălțăminte de siguranță antiderapantă, casca de protecție sau protecția auditivă, în funcție de tipul și utilizarea sculei electrice, diminuează riscul rănilor.
 - ▶ **Evitați o punere în funcțiune involuntară. Înainte de a introduce ștecherul în priză și/sau de a introduce acumulatorul în scula electrică, de a o ridica sau de a o transporta, asigurați-vă că aceasta este oprită.** Dacă atunci când transportați scula electrică țineți degetul pe întrerupător sau dacă porniți scula electrică înainte de a o racorda la rețeaua de curent, puteți provoca accidente.
 - ▶ **Înainte de pornirea sculei electrice îndepărtați cleștii de reglare sau cheile fixe din aceasta.** O cheie sau un clește atașat la o componentă rotativă a sculei electrice poate provoca răniri.
 - ▶ **Nu vă întindeți pentru a lucra cu scula electrică. Mențineți-vă întotdeauna stabilitatea și echilibrul.** Astfel veți putea controla mai bine scula electrică în situații neașteptate.
 - ▶ **Purtați îmbrăcăminte adecvată. Nu purtați îmbrăcăminte largă sau podoabe. Feriți părul, îmbrăcăminte și mânușile de piesele aflate în mișcare.** Îmbrăcăminte largă, părul lung sau podoabele pot fi prinse în piesele aflate în mișcare.
 - ▶ **Dacă pot fi montate echipamente de aspirare și colectare a prafului, asigurați-vă că acestea sunt racordate și folosite în mod corect.** Folosirea unei instalații de aspirare a prafului poate duce la reducerea poluării cu praf.
- Utilizarea și manevrarea atentă a sculelor electrice**
- ▶ **Nu suprasolicitați scula electrică. Folosiți pentru executarea lucrării dv. scula electrică destinată aceluși scop.** Cu scula electrică potrivită lucrați mai bine și mai sigur în domeniul de putere indicat.
 - ▶ **Nu folosiți scula electrică dacă aceasta are întrerupătorul defect.** O sculă electrică, care nu mai

poate fi pornită sau oprită, este periculoasă și trebuie reparată.

- ▶ **Scoateți ștecherul afară din priză și/sau îndepărtați acumulatorul, înainte de a executa reglaje, a schimba accesoriul sau de a depozita sculele electrice.** Această măsură de prevenire împiedică pornirea involuntară a sculei electrice.
- ▶ **Păstrați sculele electrice nefolosite la loc inaccesibil copiilor și nu lăsați să lucreze cu scula electrică persoane care nu sunt familiarizate cu aceasta sau care nu au citit prezentele instrucțiuni.** Sculele electrice devin periculoase atunci când sunt folosite de persoane lipsite de experiență.
- ▶ **Întrețineți sculele electrice. Verificați alinierea corespunzătoare, controlați dacă, componentele mobile ale sculei electrice nu se blochează, sau dacă există piese rupte sau deteriorate care să afecteze funcționarea sculei electrice. Înainte de utilizare dați la reparat scula electrică defectă.** Cauza multor accidente a fost întreținerea necorespunzătoare a sculelor electrice.
- ▶ **Mențineți bine dispozitivele de tăiere bine ascuțite și curate.** Dispozitivele de tăiere întreținute cu grijă, cu tășuri ascuțite se înțepenesc în mai mică măsură și pot fi conduse mai ușor.
- ▶ **Folosiți scula electrică, accesoriile, dispozitivele de lucru etc. conform prezentelor instrucțiuni, ținând cont de condițiile de lucru și de activitatea care trebuie desfășurată.** Folosirea sculelor electrice în alt scop decât pentru utilizările prevăzute, poate duce la situații periculoase.

Întreținere

- ▶ **Încredințați scula electrică pentru reparare personalului de specialitate, calificat în acest scop, repararea făcându-se numai cu piese de schimb originale.** Astfel veți fi siguri că este menținută siguranța sculei electrice.

Instrucțiuni de siguranță pentru polizoare unghiulare

Instrucțiuni de siguranță comune pentru operații de rectificare, șlefuire cu hârtie abrazivă, lucrul cu perii de sârmă, lustruire sau tăiere cu disc abraziv

- ▶ **Această sculă electrică se va folosi ca polizor , mașină de șlefuit cu hârtie abrazivă, perie din sârmă sau mașină de debitat. Citiți toate avertizările, instrucțiunile, ilustrațiile și specificațiile puse la dispoziție împreună cu această sculă electrică.** Nerespectarea instrucțiunilor menționate mai jos poate duce la electrocutare, incendiu și/sau vătămări corporale grave.
- ▶ **Nu se recomandă utilizarea acestei scule electrice pentru operații de lustruire.** Operațiile pentru care această sculă electrică nu este destinată, pot fi periculoase și provoca vătămări corporale.

- ▶ **Nu folosiți accesorii care nu sunt prevăzute în mod special și recomandate de către producătorul sculei electrice.** Faptul în sine că accesoriul poate fi fixat pe scula dumneavoastră electrică nu garantează utilizarea sa sigură.
- ▶ **Turația admisă pentru accesoriu trebuie să fie cel puțin egală cu turația maximă specificată pe scula electrică.** Accesoriile cu o turație mai mare decât cea admisă se pot rupe și pot fi aruncate în toate părțile.
- ▶ **Diametrul exterior și grosimea accesoriilor trebuie să corespundă dimensiunilor sculei dumneavoastră electrice.** Accesoriile greșit dimensionate nu pot fi protejate sau controlate în mod corespunzător.
- ▶ **Prinderea filetată a accesoriilor trebuie să se potrivească cu filetul arborelui de polizat. Pentru accesoriile montate cu flanșe, orificiul accesoriului trebuie să se potrivească cu diametrul flanșei.** Accesoriile care nu se potrivesc exact pe arborele de polizat se rotește neuniform, vibrează foarte puternic și pot duce la pierderea controlului.
- ▶ **Nu utilizați accesorii deteriorate. Înainte de fiecare utilizare verificați dacă accesoriile precum discurile de șlefuire nu sunt rupte sau fisurate, dacă discurile suport nu sunt fisurate, rupte sau uzate, dacă perile din sârmă nu au fire desprinse sau rupte. Dacă scula electrică sau accesoriul cade pe jos, verificați dacă nu s-a deteriorat sau montați un accesoriu nedeteriorat. După ce ați controlat și montat accesoriul, țineți-vă pe dumneavoastră și pe persoanele aflate în preajmă în afara planului de rotație al accesoriului și lăsați scula electrică să meargă în gol un minut la turația nominală.** În mod normal, accesoriile deteriorate se rup în această perioadă de probă.
- ▶ **Purtați echipament personal de protecție. În funcție de utilizare, purtați o vizieră de protecție, ochelari de protecție transparenti sau ochelari de protecție cu lentilă. Dacă este cazul, purtați mască de protecție împotriva prafului, protecție auditivă, mănuși de protecție sau șorț special care să vă ferească de micile așchii și fragmente desprinse din piesa de lucru.** Echipamentul de protecție a ochilor trebuie să vă poată proteja ochii de corpurile străine aflate în zbor, apărute în cursul diferitelor operații. Maska de protecție împotriva prafului sau masca de protecție a respirației trebuie să filtreze particulele generate de aplicația dumneavoastră.. Expunerea prelungită la zgomot puternic poate provoca pierderea auzului.
- ▶ **Aveți grijă ca spectatori să păstreze o distanță sigură față de sectorul dumneavoastră de lucru. Oricine pătrunde în sectorul de lucru trebuie să poarte echipament personal de protecție.** Fragmente din piesa de lucru sau accesoriile rupte pot zbura necontrolat și provoca răniri chiar în afara sectorului direct de lucru.
- ▶ **Țineți scula electrică numai de mânerul izolat atunci când executați lucrări la care accesoriul de tăiere poate nimeri conductori electrici ascunși sau propriul cablu de alimentare.** Contactul accesoriului de tăiere cu

un conductor "sub tensiune" poate pune sub tensiune componentele metalice ale sculei electrice și provoca electrocutarea operatorului.

- ▶ **Țineți cablul de alimentare departe de accesoriul care se rotește.** Dacă pierdeți controlul, cablul de alimentare poate fi tăiat sau prins, iar mâna sau brațul dumneavoastră poate nimeri sub accesoriul care se rotește.
- ▶ **Nu puneți niciodată jos scula electrică înainte ca accesoriul să se fi oprit complet.** Accesoriul care se rotește poate ajunge în contact cu suprafața de sprijin, fapt care vă poate face să pierdeți controlul asupra sculei electrice.
- ▶ **Nu lăsați scula electrică să funcționeze în timp ce o transportați.** În urma unui contact accidental cu accesoriul care se rotește, acesta vă poate prinde îmbrăcămintea și chiar pătrunde în corpul dumneavoastră.
- ▶ **Curățați regulat fantele de aerisire ale sculei dumneavoastră electrice.** Ventilatorul motorului atrage praf în carcasă iar acumularea excesivă de pulberi metalice poate provoca pericole electrice.
- ▶ **Nu folosiți scula electrică în apropierea materialelor inflamabile.** Scântelele pot duce la aprinderea acestor materiale.
- ▶ **Nu folosiți accesoriu care necesită agenți de răcire lichizi.** Folosirea apei sau a altor agenți de răcire lichizi poate duce la electrocutare sau șoc electric.

Recul și avertismente corespunzătoare

Recul este reacția bruscă, apărută la agățarea sau blocarea unui disc de șlefuire, disc suport, o perie de sârmă sau oricare alt accesoriu care se rotește. Agățarea sau blocarea duce la oprirea rapidă a accesoriului care se rotește, ceea ce face ca scula electrică necontrolată să fie accelerată în punctul de blocare, în sens contrar direcției de rotație a accesoriului.

Dacă, de exemplu, un disc de șlefuire se agăță sau se blochează în piesa de lucru, marginea discului de șlefuire care penetrează direct piesa de lucru, se poate prinde în aceasta și duce astfel la smulgerea discului de șlefuire sau provoca recul. Discul de șlefuire se va deplasa spre operator sau în sens opus acestuia, în funcție de direcția de rotație a discului în punctul de blocare. În aceste condiții, discurile de șlefuire se pot chiar rupe.

Recul este consecința utilizării greșite și/sau defectuoase a sculei electrice și poate fi evitat prin măsuri preventive adecvate, precum cele descrise în continuare.

- ▶ **Țineți ferm scula electrică și aduceți-vă corpul și brațele într-o poziție în care să puteți controla forțele de recul.** Folosiți întotdeauna mânerul auxiliar, dacă acesta există, pentru a avea un control maxim asupra forțelor de recul sau a momentului de reacție din timpul pornirii. Operatorul poate controla momentele de reacție sau forțele de recul prin măsuri preventive adecvate.

- ▶ **Nu apropiați niciodată mâinile de accesoriul aflat în mișcare de rotație.** În caz de recul accesoriul se poate deplasa peste mâna dumneavoastră.
- ▶ **Nu vă poziționați corpul în zona de mișcare a sculei electrice în caz de recul.** Reculul proiectează scula electrică în direcție opusă mișcării discului de șlefuire din punctul de blocare.
- ▶ **Lucrați extrem de atent în zona colțurilor, muchiilor ascuțite, etc. Evitați ricoșarea accesoriului și blocarea acestuia.** Accesoriul care se rotește are tendința să se blocheze în colțuri, pe muchii ascuțite sau când ricoșează în urm izbirii și poate duce la pierderea controlului în caz de recul.
- ▶ **Nu folosiți un lanț de ferăstrău pentru scobire în lemn sau pânze dințate.** Astfel de pânze provoacă frecvent recul și pierderea controlului.

Avertismente specifice privind operațiile de șlefuire și tăiere cu disc abraziv

- ▶ **Folosiți numai discuri recomandate pentru scula dumneavoastră electrică și o apărătoare de protecție specifică, prevăzută pentru discul selectat.** Discurile care nu sunt prevăzute pentru această sculă electrică, nu pot fi protejate în mod corespunzător, fiind nesigure.
- ▶ **Discurile cu degajare trebuie să fie astfel montate încât suprafața lor de șlefuire să se afle sub planul apărătoarei.** Un disc montat incorect, care este proiectat prin planul apărătoarei nu poate fi protejat în mod corespunzător.
- ▶ **Apărătoarea de protecție trebuie fixată sigur pe scula electrică și astfel ajustată încât să atingă un grad maxim de siguranță în exploatare și numai o porțiune extrem de mică a discului să rămână expusă spre operator.** Apărătoarea de protecție protejează operatorul de fragmentele desprinse prin șlefuire, atingerea accidentală a discului și de scântelele care ar putea provoca aprinderea hainelor.
- ▶ **Discurile trebuie folosite numai pentru aplicațiile recomandate. De exemplu: nu șlefuiți cu partea laterală a unui disc de tăiere.** Discurile de tăiere sunt destinate șlefuirii periferice, exercitarea unor forțe laterale asupra acestor discuri putând duce la ruperea lor.
- ▶ **Folosiți întotdeauna flanșe de prindere nedeteriorate, având dimensiuni și forme corespunzătoare discului selectat.** Flanșele adecvate sprijină discul, reducând astfel pericolul ruperii acestuia. Flanșele pentru discuri de tăiere pot fi diferite față de flanșele pentru discuri de șlefuire.
- ▶ **Nu folosiți discuri de șlefuire uzate, provenind de la scule electrice mai mari.** Discurile destinate sculelor electrice mai mari nu sunt concepute pentru turațiile mai înalte ale sculelor electrice mai mici și se pot rupe.

Avertismente suplimentare specifice pentru operațiile de tăiere cu disc abraziv

- ▶ **Nu "blocați" discul de tăiere sau nu exercitați o forță de apăsare prea mare. Nu încercați să executați tăieri prea adânci.** O supraîncărcare a discului mărește

solicitarea acestuia și tendința sa de a devia sau răsuci și bloca în fanta de tăiere, apărând astfel posibilitatea unui recul sau a ruperii discului.

- ▶ **Nu vă poziționați corpul pe aceeași linie cu discul și în spatele discului care se rotește.** Dacă, în punctul de tăiere, discul se deplasează în direcție opusă corpului dumneavoastră, un eventual recul ar putea arunca discul care se rotește cât și scula electrică direct spre dumneavoastră.
- ▶ **Când discul se blochează sau dacă întrerupeți tăierea dintr-un anumit motiv, opriți scula electrică și țineți-o nemișcată până când discul se oprește complet.** Nu încercați niciodată să scoateți discul din fanta de tăiere cât timp discul încă se mai rotește, în caz contrar existând pericol de recul. Identificați și eliminați cauza blocării discului.
- ▶ **Nu reîncepeți operația de tăiere cât timp discul se mai află în piesa de lucru.** Lăsați discul să atingă turația maximă și introduceți din nou cu grijă discul în tăietură. Discul s-ar putea bloca, sări afară din piesa de lucru sau provoca recul, în cazul în care scula electrică este repornită cu discul introdus în piesa de lucru.
- ▶ **Sprrijiniți panourile sau piesele supradimensionate pentru a reduce la minimum riscul de blocare a discului și de recul.** Piesele de lucru mari se pot încovoia sub propria greutate. Piesele trebuie sprijinite pe ambele părți ale discului, atât în apropierea liniei de tăiere cât și la margine.
- ▶ **Lucrați cu atenție deosebită la "tăierile tip buzunar" în pereți sau alte zone greu vizibile.** Discul care pătrunde în material poate tăia țevi de gaze sau de apă, cabluri electrice sau obiecte care să provoace recul.

Instrucțiuni de siguranță specifice pentru operații de șlefuire cu hârtie abrazivă

- ▶ **Nu folosiți foi de hârtie abrazivă supradimensionate.** La alegerea hârtiei abrazive, respectați recomandările fabricantului. Foile de hârtie abrazivă care depășesc marginile discului suport pot produce răniri și provoca agățarea, ruperea discului sau pot duce la recul.

Instrucțiuni de siguranță specifice pentru lucrul cu perii de sârmă

- ▶ **Țineți seama de faptul că peria de sârmă pierde bucăți de sârmă chiar în timpul utilizării obișnuite.** Nu suprasolicitați firele de sârmă printr-o apăsare prea puternică. Bucățile de sârmă desprinse pot pătrunde cu ușurință prin îmbrăcămintea subțire și/sau prin piele.
- ▶ **Dacă se recomandă o apărătoare de protecție pentru lucrul cu peria de sârmă, împiedicați contactul dintre discul-perie sau peria de sârmă și apărătoarea de protecție.** Discul-perie sau peria de sârmă își poate mări diametrul sub sarcină și sub acțiunea forțelor centrifuge.

Instrucțiuni de siguranță suplimentare

Purtați ochelari de protecție.



▶ Folosiți detectoare adecvate pentru a localiza conducte de alimentare ascunse sau adresați-vă în acest scop regiei locale furnizoare de utilități.

Contactul cu conductorii electrice poate duce la incendiu și electrocutare. Deteriorarea unei conducte de gaz poate provoca explozii. Spargerea unei conducte de apă cauzează pagube materiale sau poate duce la electrocutare.

- ▶ **Nu atingeți discurile de șlefuire și de tăiere înainte ca acestea să se fi răcit.** Discurile se înfierbântă puternic în timpul lucrului.
- ▶ **Atunci când alimentarea cu energie electrică este întreruptă, de exemplu în cazul unei pene de curent, deblocați întrerupătorul pornit/oprit și aduceți-l în poziția oprit sau scoateți ștecherul afară din priza de curent.** Astfel veți împiedica o repornire necontrolată.
- ▶ **Asigurați piesa de lucru.** O piesă de lucru fixată cu dispozitive de prindere sau într-o menghină este ținută mai sigur decât cu mâna dumneavoastră.

Descrierea produsului și a performanțelor sale



Citiți toate indicațiile și instrucțiunile de siguranță. Nerespectarea instrucțiunilor și indicațiilor de siguranță poate provoca electrocutare, incendiu și/sau răniri grave.

Țineți seama de ilustrațiile din partea anterioară a instrucțiunilor de folosire.

Utilizare conform destinației

Scula electrică este destinată tăierii, degroșării și perierii metalului și pietrei, precum și găuririi în piatră cu carote diamantate, fără a se folosi apă.

Pentru tăierea cu materiale abrazive aglomerate trebuie să se utilizeze o apărătoare de protecție specială pentru tăiere.

La tăierea pietrei trebuie asigurată aspirarea corespunzătoare a prafului rezultat.

Cu accesoriile de șlefuire admise, scula electrică poate fi folosită pentru șlefuire cu hârtie abrazivă.

Scula electrică nu trebuie să fie utilizată pentru șlefuirea betonului.

Componentele ilustrate

Numerotarea elementelor componente se referă la schița sculei electrice de pe pagina grafică.

- (1) Pârghie de deblocare pentru capacul de protecție
- (2) Tastă de blocare a axului
- (3) Comutator de pornire/oprire
- (4) rozetă de reglare a preselecției turației (GWS 13-125 CIE / GWS 15-125 CIE / GWS 15-125 Inox / GWS 17-125 CIE / GWS 17-125 CIT / GWS 17-125 Inox / GWS 19-125 CIE)
- (5) Mâner auxiliar (suprafață izolată de prindere)

- (6) Capac de protecție la tăiere^{a)}
 (7) Capac de protecție la șlefuire
 (8) Apărătoare de aspirare la șlefuire^{a)}
 (9) Flanșă de prindere cu inel O
 (10) Disc oală cu carburi metalice^{a)}
 (11) Disc de șlefuire^{a)}
 (12) Disc de tăiere^{a)}
 (13) Piuliță de strângere rapidă **SDS-*click***^{a)}
 (14) Piuliță de strângere
 (15) Cheie pentru șplinturi pentru piulița de strângere^{a)}
 (16) Arbore de polizat
- (17) Mâner (suprafață izolată de prindere)
 (18) Apărătoare de aspirare pentru tăiere cu sanie de ghidare^{a)}
 (19) Disc de tăiere diamantat^{a)}
 (20) Apărătoare de mână^{a)}
 (21) Perie oală^{a)}
 (22) Disc-suport din cauciuc^{a)}
 (23) Foaie abrazivă^{a)}
 (24) Piuliță rotundă^{a)}
 (25) Carotă diamantată^{a)}

a) **Accesorii ilustrate sau descrise nu sunt cuprinse în setul de livrare standard. Puteți găsi accesoriile complete în programul nostru de accesorii.**

Date tehnice

Polizor unghiular	GWS	9-115	9-125	11-125	12-125 CI	12-125 CI
Număr de identificare		3 601 G9B 0..	3 601 G9C 0..	3 601 G9D 0..	3 601 G93 06.	3 601 G93 0G.
Putere nominală	W	900	900	1100	1150	1200
Putere utilă	W	530	530	740	530	640
Turație nominală	rot/min	11500	11500	11500	11500	11500
Domeniu de reglare a turației	rot/min	-	-	-	-	-
Diametru maxim discuri de șlefuire	mm	115	125	125	125	125
Filet arbore de polizat		M 14	M 14	M 14	M 14	M 14
Lungime maximă filet arbore de polizat	mm	22,2	22,2	22,2	22,2	22,2
Preselectare a turației		-	-	-	-	-
Sistem electronic constant		-	-	-	●	●
Protecție împotriva repornirii		●	●	●	●	●
Limitator al curentului de pornire		●	●	●	●	●
Deconectare în caz de recul		-	-	-	●	●
Greutate conform EPTA-Procedure 01:2014						
- Cu mâner auxiliar cu amortizor de vibrații	kg	2,1	2,1	2,3	2,3	2,3
- Cu mâner auxiliar standard	kg	2,0	2,0	2,2	2,2	2,2
Clasa de protecție		□/II	□/II	□/II	□/II	□/II

Specificațiile sunt valabile pentru o tensiune nominală [U] de 230 V. În cazul unor tensiuni diferite și al unor modele de execuție specifice anumitor țări, aceste specificații pot varia.

Polizor unghiular	GWS	13-125 CI	13-125 CIE	15-125 CIE	15-125 Inox
Număr de identificare		3 601 G9E 0..	3 601 G9F 0..	3 601 G96 0..	3 601 G9X 0..
Putere nominală	W	1300	1300	1500	1500
Putere utilă	W	700	700	820	820
Turație nominală	rot/min	11500	11500	11500	7500

Polizor unghiular	GWS	13-125 CI	13-125 CIE	15-125 CIE	15-125 Inox
Domeniu de reglare a turației	rot/min	–	2800–11500	2800–11500	2200–7500
Diametru maxim discuri de șlefuire	mm	125	125	125	125
Filet arbore de polizat		M 14	M 14	M 14	M 14
Lungime maximă filet arbore de polizat	mm	22,2	22,2	22,2	22,2
Preselectare a turației		–	●	●	●
Sistem electronic constant		●	●	●	●
Protecție împotriva repornirii		●	●	●	●
Limitator al curentului de pornire		●	●	●	●
Deconectare în caz de recul		●	●	●	●
Greutate conform EPTA-Procedure 01:2014					
– Cu mâner auxiliar cu amortizor de vibrații	kg	2,3	2,3	2,4	2,4
– Cu mâner auxiliar standard	kg	2,2	2,2	2,3	2,3
Clasa de protecție		□/II	□/II	□/II	□/II

Specificațiile sunt valabile pentru o tensiune nominală [U] de 230 V. În cazul unor tensiuni diferite și al unor modele de execuție specifice anumitor țări, aceste specificații pot varia.

Polizor unghiular	GWS	17-125 CI	17-125 CIE	17-125 CIT	17-150 CI	17-125 Inox
Număr de identificare		3 601 G9G 0..	3 601 G9H 0..	3 601 G9J 0..	3 601 G9K 0..	3 601 G9M 0..
Putere nominală	W	1700	1700	1700	1700	1700
Putere utilă	W	1010	1010	1010	1010	1010
Turație nominală	rot/min	11500	11500	9300	9300	7500
Domeniu de reglare a turației	rot/min	–	2800–11500	2800–9300	–	2200–7500
Diametru maxim discuri de șlefuire	mm	125	125	125	150	125
Filet arbore de polizat		M 14	M 14	M 14	M 14	M 14
Lungime maximă filet arbore de polizat	mm	22,2	22,2	22,2	22,2	22,2
Preselectare a turației		–	●	●	–	●
Sistem electronic constant		●	●	●	●	●
Protecție împotriva repornirii		●	●	●	●	●
Limitator al curentului de pornire		●	●	●	●	●
Deconectare în caz de recul		●	●	●	●	●
Greutate conform EPTA-Procedure 01:2014						
– Cu mâner auxiliar cu amortizor de vibrații	kg	2,4	2,4	2,4	2,5	2,4
– Cu mâner auxiliar standard	kg	2,3	2,3	2,3	2,4	2,3
Clasa de protecție		□/II	□/II	□/II	□/II	□/II

Specificațiile sunt valabile pentru o tensiune nominală [U] de 230 V. În cazul unor tensiuni diferite și al unor modele de execuție specifice anumitor țări, aceste specificații pot varia.

Polizor unghiular	GWS	19-125 CI	19-125 CIE	19-150 CI	19-125 CIST
Număr de identificare		3 601 G9N 0..	3 601 G9P 0..	3 601 G9R 0..	3 601 G9S 0..
Putere nominală	W	1900	1900	1900	1900
Putere utilă	W	1220	1220	1220	1220

Polizor unghiular	GWS	19-125 CI	19-125 CIE	19-150 CI	19-125 CIST
Turație nominală	rot/ min	11500	11500	.700	7800
Domeniu de reglare a turației	rot/ min	-	2800-11500	-	-
Diametru maxim discuri de șlefuire	mm	125	125	150	125
Filet arbore de polizat		M 14	M 14	M 14	M 14
Lungime maximă filet arbore de polizat	mm	22,2	22,2	22,2	22,2
Preselectare a turației		-	●	-	-
Sistem electronic constant		●	●	●	●
Protecție împotriva repornirii		●	●	●	●
Limitator al curentului de pornire		●	●	●	●
Deconectare în caz de recul		●	●	●	●
Greutate conform EPTA-Procedure 01:2014					
- Cu mâner auxiliar cu amortizor de vibrații	kg	2,4	2,4	2,5	2,4
- Cu mâner auxiliar standard	kg	2,3	2,3	2,4	2,3
Clasa de protecție		□/II	□/II	□/II	□/II

Specificațiile sunt valabile pentru o tensiune nominală [U] de 230 V. În cazul unor tensiuni diferite și al unor modele de execuție specifice anumitor țări, aceste specificații pot varia.

Informație privind zgomotul/vibrațiile

	GWS	9-115	9-125	11-125	12-125 CI	12-125 C
Număr de identificare		3 601 G9B 0..	3 601 G9C 0..	3 601 G9D 0..	3 601 G93 06.	3 601 G93 0G.

Valorile zgomotului emis au fost determinate conform **EN 60745-2-3**.

Nivelul de zgomot evaluat după curba de filtrare A al sculei electrice este în mod normal

nivel de presiune sonoră	dB(A)	90	90	91	91	91
nivel de putere sonoră	dB(A)	101	101	102	102	102
incertitudinea K	dB	3	3	3	3	3

Poartă câști antifonice!

Valorile totale ale vibrațiilor a_h (suma vectorială a trei direcții) și incertitudinea K au fost determinate conform **EN 60745-2-3**:

Șlefuirea suprafețelor (degroșare):

a_h	m/s^2	5	5	5	6	6
K	m/s^2	1,5	1,5	1,5	1,5	1,5

Șlefuirea cu foaie abrazivă:

a_h	m/s^2	1,5	1,5	2	2	2
K	m/s^2	1,5	1,5	1,5	1,5	1,5

	GWS	13-125 CI	13-125 CIE	15-125 CIE	15-125 Inox
Număr de identificare		3 601 G9E 0..	3 601 G9F 0..	3 601 G96 0..	3 601 G9X 0..

Valorile zgomotului emis au fost determinate conform **EN 60745-2-3**.

Nivelul de zgomot evaluat după curba de filtrare A al sculei electrice este în mod normal

nivel de presiune sonoră	dB(A)	91	91	92	92
nivel de putere sonoră	dB(A)	102	102	103	103
incertitudinea K	dB	3	3	3	3

	GWS	13-125 CI	13-125 CIE	15-125 CIE	15-125 Inox
--	-----	-----------	------------	------------	-------------

Poartă căști antifonice!

Valorile totale ale vibrațiilor a_h (suma vectorială a trei direcții) și incertitudinea K au fost determinate conform **EN 60745-2-3**:

Șlefuirea suprafețelor (degroșare):

a_h	m/s^2	6	6	6	5
K	m/s^2	1,5	1,5	1,5	1,5

Șlefuirea cu foaie abrazivă:

a_h	m/s^2	2	2	4	2
K	m/s^2	1,5	1,5	1,5	1,5

	GWS	17-125 CI	17-125 CIE	17-125 CIT	17-150 CI	17-125 Inox
--	-----	-----------	------------	------------	-----------	-------------

Număr de identificare **3 601 G9G 0.. 3 601 G9H 0.. 3 601 G9J 0.. 3 601 G9K 0.. 3 601 G9M 0..**

Valorile zgomotului emis au fost determinate conform **EN 60745-2-3**.

Nivelul de zgomot evaluat după curba de filtrare A al sculei electrice este în mod normal

nivel de presiune sonoră	dB(A)	92	92	91	92	92
nivel de putere sonoră	dB(A)	103	103	102	103	103
incertitudinea K	dB	3	3	3	3	3

Poartă căști antifonice!

Valorile totale ale vibrațiilor a_h (suma vectorială a trei direcții) și incertitudinea K au fost determinate conform **EN 60745-2-3**:

Șlefuirea suprafețelor (degroșare):

a_h	m/s^2	6	6	5,5	7	5
K	m/s^2	1,5	1,5	1,5	1,5	1,5

Șlefuirea cu foaie abrazivă:

a_h	m/s^2	4	4	2,5	2,5	2
K	m/s^2	1,5	1,5	1,5	1,5	1,5

	GWS	19-125 CI	19-125 CIE	19-150 CI	19-125 CIST
--	-----	-----------	------------	-----------	-------------

Număr de identificare **3 601 G9N 0.. 3 601 G9P 0.. 3 601 G9R 0.. 3 601 G9S 0..**

Valorile zgomotului emis au fost determinate conform **EN 60745-2-3**.

Nivelul de zgomot evaluat după curba de filtrare A al sculei electrice este în mod normal

nivel de presiune sonoră	dB(A)	91	91	92	91
nivel de putere sonoră	dB(A)	102	102	103	102
incertitudinea K	dB	3	3	3	3

Poartă căști antifonice!

Valorile totale ale vibrațiilor a_h (suma vectorială a trei direcții) și incertitudinea K au fost determinate conform **EN 60745-2-3**:

Șlefuirea suprafețelor (degroșare):

a_h	m/s^2	6	6	7	5
K	m/s^2	1,5	1,5	1,5	1,5

Șlefuirea cu foaie abrazivă:

a_h	m/s^2	4	4	2,5	2
K	m/s^2	1,5	1,5	1,5	1,5

Nivelul vibrațiilor specificat în prezentele instrucțiuni a fost măsurat conform unei proceduri de măsurare standardizate și poate fi utilizat la compararea diferitelor

scule electrice. El poate fi folosit și pentru evaluarea provizorie a solicitării vibratorii.

Nivelul specificat al vibrațiilor se referă la cele mai frecvente utilizări ale sculei electrice. În eventualitatea în care scula electrică este utilizată pentru alte aplicații, împreună cu alte accesorii decât cele indicate sau nu beneficiază de o întreținere satisfăcătoare, nivelul vibrațiilor se poate abate de la valoarea specificată. Aceasta poate amplifica considerabil solicitarea vibratorie de-a lungul întregului interval de lucru.

Pentru o evaluare exactă a solicitării vibratorii ar trebui luate în calcul și intervalele de timp în care scula electrică este deconectată sau funcționează, dar nu este utilizată efectiv. Această metodă de calcul ar putea duce la reducerea considerabilă a valorii solicitării vibratorii pe întreg intervalul de lucru.

Stabiliți măsuri de siguranță suplimentare pentru protejarea utilizatorului împotriva efectului vibrațiilor, ca de exemplu: întreținerea sculei electrice și a accesoriilor, menținerea căldurii mâinilor, organizarea proceselor de muncă.

Montare

Montarea dispozitivelor de protecție

- ▶ **Înainte oricăror intervenții asupra sculei electrice scoateți cablul de alimentare afară din priză.**

Notă: După ruperea discului de șlefuire în timpul funcționării sculei electrice sau în cazul deteriorării dispozitivelor de prindere de pe apărătoarea de protecție/scula electrică, aceasta din urmă trebuie trimisă neîntârziat la centrul de asistență tehnică post-vânzare, adresele vezi paragraful „Serviciu de asistență tehnică post-vânzări și consultanță clienți”.

Capac de protecție la șlefuire

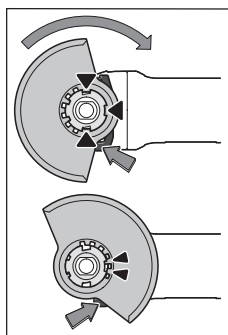

Așezați capacul de protecție (7) pe sistemul de prindere al sculei electrice, potrivit până când camele de codificare ale apărătoarei de protecție se suprapun pe sistemul de prindere. Apăsăți și țineți apăsată în acest timp pârghia de deblocare (1). Apăsăți capacul de protecție (7) pe gulerul axului până când colierul capacului de protecție este fixat de flanșa sculei electrice și roțiți capacul de protecție până

când se fixează sonor în poziție.

Adaptați poziția capacului de protecție (7) în funcție de procesul de lucru. Pentru aceasta, împingeți în sus pârghia de deblocare (1) și roțiți capacul de protecție (7) în direcția dorită.

- ▶ **Reglează întotdeauna capacul de protecție (7) astfel încât ambele came ale pârghiei de deblocare (1) să pătrundă în degajările corespunzătoare ale capacului de protecție (7).**

- ▶ **Reglați astfel apărătoarea de protecție (7), încât aceasta să împiedice zborul scânteilor în direcția operatorului.**
- ▶ **Capacul de protecție (7) poate fi răsucit numai prin acționarea pârghiei de deblocare (1)! În caz contrar, scula electrică nu mai poate fi utilizată, ci trebuie predată atelierului de service și asistență tehnică post-vânzare.**

Observație: Camele de codificare de la capacul de protecție (7) permit montarea la scula electrică a unui singur capac de protecție.

Apărătoare de aspirare pentru șlefuire

Pentru șlefuirea fără producere a praf a vopselelor, lacurilor și materialelor plastice, în combinație cu discul oală cu carburi metalice (10), poți utiliza apărătoarea de aspirare (8). Apărătoarea de aspirare (8) nu este adecvată pentru prelucrarea metalului.

La apărătoarea de aspirare (8) se poate racorda un aspirator Bosch adecvat.

Montarea apărătoarei de aspirare (8) se realizează ca în cazul capacului de protecție (7). Peria circulară poate fi înlocuită.

Apărătoare de protecție pentru tăiere

- ▶ **La tăierea cu mijloace abrazive cu strat de diamant, folosiți întotdeauna apărătoarea de protecție pentru tăiere (6).**
- ▶ **La tăierea pietrei trebuie asigurată aspirarea corespunzătoare a prafului rezultat.**

Apărătoarea de protecție pentru tăiere (6) se montează la fel ca apărătoarea de protecție pentru șlefuire (7).

Apărătoare de aspirare pentru tăiere cu sanie de ghidare

Apărătoarea de aspirare pentru tăiere cu sanie de ghidare (18) se montează la fel ca și capacul de protecție la șlefuire.

Apărătoare de mână

- ▶ **Pentru lucrul cu discul-suport din cauciuc (22) sau cu peria oală/peria disc/discul de șlefuire evantai folosiți întotdeauna apărătoarea de mână (20).**

Fixați apărătoarea de mână (20) cu mânerul suplimentar (5).

Mâner suplimentar

- ▶ **Folosiți-vă scula electrică numai împreună cu mânerul suplimentar (5).**
- ▶ **Nu mai continuați să folosiți scula electrică dacă mânerul auxiliar este deteriorat. Nu aduceți niciun fel de modificare mânerului auxiliar.**

Înșurubați mânerul suplimentar (5) în funcție de modul de lucru, în partea dreaptă sau stângă a capului angrenajului.

Mâner auxiliar cu amortizor de vibrații



Înșurubează mânerul auxiliar (5) în funcție de modul de lucru, în partea dreaptă sau stângă a

capului angrenajului.

Mânerul auxiliar cu amortizor de vibrații permite lucrul fără vibrații, făcând astfel utilizarea mai plăcută și mai sigură.

► **Folosiți-vă scula electrică numai împreună cu mânerul suplimentar (5).**

► **Nu modificați în niciun fel mânerul suplimentar.**

În cazul deteriorării, mânerul auxiliar nu trebuie să mai fie utilizat.

Montarea dispozitivelor de șlefuire

► **Înainte oricăror intervenții asupra sculei electrice scoateți cablul de alimentare afară din priză.**

► **Nu atingeți discurile de șlefuire și de tăiere înainte ca acestea să se fi răcit.** Discurile se înfierbântă puternic în timpul lucrului.

Curățați arborele de polizat (16) și toate piesele care trebuie montate.

Pentru fixarea și desprinderea accesoriilor de șlefuire, apăsați tasta de blocare a arborelui (2), pentru a imobiliza arborele de polizat.

► **Acționați tasta de blocare a arborelui numai atunci când arborele de polizat se află în repaus.** Altfel scula electrică se poate deteriora.

Disc de șlefuire/tăiere

Ține cont de dimensiunile dispozitivelor de șlefuire. Diametrul orificiului de prindere trebuie să se potrivească cu cel al flanșei de prindere. Nu utiliza adaptoare sau reductoare.

În cazul utilizării de discuri de tăiere diamantate, ai grijă ca săgeata indicatoare a direcției de rotație de pe discul de tăiere diamantat să coincidă cu săgeata indicatoare a direcției de rotație de pe scula electrică (verifică săgeata indicatoare a direcției de rotație de pe capul angrenajului).

Ordinea operațiilor de montare este prezentată pe pagina grafică.

Pentru fixarea discului de șlefuire/tăiere, înșurubează piulița de strângere (14) și strânge-o cu cheia pentru șplinturi (vezi „Piuliță cu strângere rapidă **SDS-clic**”, Pagina 279).

► **După montarea dispozitivului de șlefuire verificați, după pornirea sculei electrice, dacă dispozitivul de șlefuire este montat corect și dacă se poate roti liber. Asigurați-vă că dispozitivul de șlefuire nu se freacă de apărătoarea de protecție sau de alte piese.**

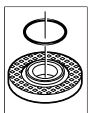

În jurul gulerului de centrare din flanșa de prindere (9) este montată o piesă din plastic (inel O). Dacă inelul O lipsește sau este deteriorat, flanșa de prindere (9) trebuie să fie în mod obligatoriu înlocuită înainte de reutilizare.

Disc de șlefuire în evantai

► **Pentru lucrul cu discul de șlefuire în evantai montați întotdeauna apărătoarea de mână (20).**

Disc-suport din cauciuc

► **Pentru lucrul cu disc-suport din cauciuc (22) montați întotdeauna apărătoarea de mână (20).**

Ordinea operațiilor de montaj este redată la pagina grafică. Înșurubați piulița rotundă (24) și strângeți-o cu cheia pentru șplinturi.

Perie oală/perie disc

► **Pentru lucrul cu peria oală sau peria disc, montați întotdeauna apărătoarea de mână (20).**

Ordinea operațiilor de montaj este redată la pagina grafică.

Peria oală/peria disc trebuie să poată fi înșurubată pe arborele de polizat până când se va sprijini stabil pe flanșa arborelui de polizat de la capătul filetelui arborelui. Strângeți bine peria oală/peria disc cu o cheie fixă.

Piuliță cu strângere rapidă **SDS-clic**

Pentru înlocuirea ușoară a dispozitivelor de șlefuire fără a folosi alte scule, în locul piuliței de strângere (14) puteți folosi piulița cu strângere rapidă (13).

► **Piulița cu strângere rapidă (13) poate fi folosită numai pentru discuri de șlefuire sau de tăiere.**

Folosiți numai o piuliță cu strângere rapidă în perfectă stare, nedeteriorată (13).

La înșurubare aveți grijă ca partea inscripționată a piuliței cu strângere rapidă (13) să nu fie îndreptată spre discul de șlefuire; săgeata trebuie să fie îndreptată spre marcajul indexului(26).

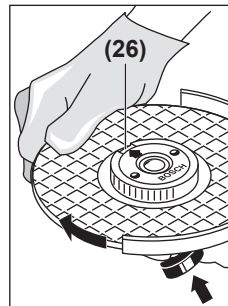

Pentru fixarea arborelui de polizat, apăsați tasta de blocare a arborelui (2). Pentru a fixa strâns piulița cu strângere rapidă, răsuciți puternic în sens orar discul de șlefuire.

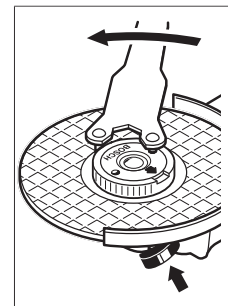



Dacă piulița cu strângere rapidă este nedeteriorată și a fost fixată corespunzător, o puteți slăbi manual, prin rotirea manuală în sens antiorar a inelului zimțat. **Nu slăbiți niciodată cu cleștele o piuliță cu strângere rapidă blocată, ci folosiți cheia pentru șplinturi în acest scop.** Așezați cheia pentru șplinturi conform reprezentării din imagine.

Dispozitivele de șlefuire admise

Puteți întrebuința dispozitivele de șlefuire enumerate în instrucțiunile de folosire.

Turația admisă [rot/min] respectiv viteza periferică [m/s] a dispozitivelor de șlefuire utilizate trebuie să fie cel puțin egală cu valorile specificate în tabelul următor.

Țineți seama de **turația respectiv viteza periferică** admisă, inscripționată pe eticheta dispozitivului de șlefuire.

	max. [mm]		[mm]		
	D	b		[rot/min]	[m/s]
	115	7	22,2	11500	80
	125	7	22,2	11500	80
	150	7	22,2	9300	80
	115	-	-	11500	80
	125	-	-	11500	80
	75	30	M 14	11500	45
	82	-	M 14	11500	80

Rotirea capului angrenajului (consultă imaginea A)

► Înaintea oricăror intervenții asupra sculei electrice scoateți cablul de alimentare afară din priză.

Puteți roti capul angrenajului în etape de câte 90°. Astfel, comutatorul de pornire/oprire poate fi adus într-o poziție de manevrare mai avantajoasă pentru situații de lucru speciale, de exemplu, pentru utilizatorii stângaci.

Deșurubați complet cele 4 șuruburi. Basculați cu atenție capul angrenajului și fără a-l demonta de pe carcasă, aducându-l în noua poziție. Strângeți din nou ferm cele 4 șuruburi.

Aspirarea prafului/așchiilor

Pulberile rezultate din prelucrarea de materiale cum sunt vopselele pe bază de plumb, anumite tipuri de lemn, minerale și metal pot fi dăunătoare sănătății. Atingerea sau inspirarea acestor pulberi poate provoca reacții alergice și/sau îmbolnăvirile căilor respiratorii ale utilizatorului sau a le persoanelor aflate în apropiere. Anumite pulberi cum sunt pulberea de lemn de stejar sau de fag sunt considerate a fi cancerigene, mai ales în combinație cu materiale de adaos utilizate la prelucrarea lemnului (cromat, substanțe de protecție a lemnului). Materialele care conțin azbest nu pot fi prelucrate decât de către specialiști.

- Folosiți pe cât posibil o instalație de aspirare a prafului adecvată pentru materialul prelucrat.
- Asigurați buna ventilație a locului de muncă.
- Este recomandabil să se utilizeze o mască de protecție a respirației având clasa de filtrare P2.

Respectați prescripțiile din țara dumneavoastră referitoare la materialele de prelucrat.

- **Evitați acumulările de praf la locul de muncă.** Pulberile se pot aprinde cu ușurință.

Funcționare

Punerea în funcțiune

- **Țineți seama de tensiunea rețelei de alimentare! Tensiunea sursei de curent trebuie să coincidă cu datele specificate pe plăcuța indicatoare a tipului scule electrice. Sculele electrice inscripționate cu 230 V pot funcționa și racordate la 220 V.**

În cazul alimentării sculei electrice de la generatoare mobile de curent electric, care nu dispun de suficiente rezerve de putere respectiv nu sunt prevăzute cu un regulator de tensiune corespunzător, cu amplificarea curentului de pornire, se poate ajunge la performanțe deficitare sau la un comportament atipic la pornire.

Vă rugăm să luați în considerare potrivirea generatorului de curent folosit de dumneavoastră, în special în ceea ce privește tensiunea și frecvența rețelei.

Pornire/Oprire

Pentru **punerea în funcțiune** a sculei electrice, împingeți spre înainte comutatorul de pornire/oprire **(3)**.

Pentru **fixarea în poziție** a comutatorului de pornire/oprire **(3)**, apăsați comutatorul de pornire/oprire **(3)** spre înainte și în jos, până când se fixează în poziție.

Pentru a **deconecta** scula electrică, eliberați comutatorul de pornire/oprire **(3)** sau, atunci când este blocat, apăsați scurt în spre înapoi și în jos comutatorul de pornire/oprire **(3)**, iar apoi eliberați-l.

- **Verificați înainte de utilizare dispozitivele de șlefuire. Dispozitivul de șlefuire trebuie să fie montat perfect și să se poată roti liber. Efectuați o probă funcțională fără sarcină, timp de cel puțin 1 minut. Nu folosiți dispozitive de șlefuire deteriorate, deformate sau care vibrează.** Dispozitivele de șlefuire deteriorate se pot rupe și provoca răni.

Protecție la repornire

Protecția la repornire previne pornirea necontrolată a sculei electrice după producere unei pene de curent.

Pentru **repunerea în funcțiune** a sculei electrice, aduceți comutatorul de pornire/oprire **(3)** în poziția de oprire și reporniți scula electrică.

Limitator al curentului de pornire

Limitatorul electronic al curentului de pornire limitează puterea în momentul conectării sculei electrice, permițând utilizarea acesteia prin racordarea la un circuit electric protejat de o siguranță de 16 A.

Notă: Dacă, imediat după pornire, scula electrică funcționează la turație maximă, înseamnă că limitatorul curentului de pornire și protecția împotriva repornirii s-au defectat. Scula electrică trebuie trimisă imediat la centrul de asistență tehnică; consultați adresele de la paragraful

„Serviciu de asistență tehnică post-vânzări și consultanță clienți”.

Deconectarea în caz de recul

(GWS 12-125 CI / GWS 13-125 CI / GWS 13-125 CIE / GWS 15-125 CIE / GWS 15-125 Inox / GWS 17-125 CI / GWS 17-125 CIE / GWS 17-125 CIT / GWS 17-150 CI / GWS 17-125 Inox / GWS 19-125 CI / GWS 19-125 CIE / GWS 19-150 CI / GWS 19-125 CIST)



În cazul unui recul brusc al sculei electrice, de exemplu, în cazul unui blocaj în timpul tăierii, alimentarea cu energie electrică a motorului este întreruptă electronic.

Preselectarea turației

(GWS 13-125 CIE / GWS 15-125 CIE / GWS 15-125 Inox / GWS 17-125 CIE / GWS 17-125 CIT / GWS 17-125 Inox / GWS 19-125 CIE)

Cu ajutorul rozetei de reglare a preselectării turației (4) poți preselecta turația dorită chiar și în timpul funcționării sculei. Cifrele din tabelul următor sunt valori recomandate.

Material	Utilizare	Accesoriu	Poziție rozetă de reglare
Metal	Îndepărtarea vopselei	Foaie abrazivă	2 – 3
Lemn, metal	Periere, îndepărtarea ruginii	Perie oală, foaie abrazivă	3
Metal, piatră	Șlefuire	Disc de șlefuire	4 – 6
Metal	Degroșare	Disc de șlefuire	6
Metal	Tăiere	Disc de tăiere	6
Piatră	Tăiere	Disc diamantat și sanie de ghidare (tăierea pietrei este permisă numai dacă este utilizată o sanie de ghidare)	6

Valorile specificate ale treptelor de turație sunt valori orientative.

► **Turația admisă pentru accesoriu trebuie să fie cel puțin egală cu turația maximă specificată pe scula electrică.** Accesoriile cu o turație mai mare decât cea admisă se pot rupe și pot fi aruncate în toate părțile.

Instrucțiuni de lucru

- Înaintea oricăror intervenții asupra sculei electrice scoateți cablul de alimentare afară din priză.
- Atenție la trasarea de canale în pereți portanți, vezi paragraful „Indicații privind statica”.
- Fixați piesa de lucru dacă stabilitatea acesteia nu este asigurată prin propria sa greutate.
- Nu suprasolicitați scula electrică într-atât încât aceasta să se oprească din funcționare.
- După o solicitare puternică, lăsați scula electrică să meargă în gol timp de câteva minute pentru ca accesoriul să se răcească.
- Nu folosiți scula electrică împreună cu un suport pentru mașini de retezat cu disc abraziv.

Pentru **repunerea în funcțiune** a sculei electrice, adu comutatorul de pornire/oprire (3) în poziția de oprire și repornește scula electrică.

Sistem electronic constant

(GWS 12-125 CI / GWS 13-125 CI / GWS 13-125 CIE / GWS 15-125 CIE / GWS 15-125 Inox / GWS 17-125 CI / GWS 17-125 CIE / GWS 17-125 CIT / GWS 17-150 CI / GWS 17-125 Inox / GWS 19-125 CI / GWS 19-125 CIE / GWS 19-150 CI / GWS 19-125 CIST)

Sistemul electronic constant menține turația aproape constantă la funcționarea în gol și sub sarcină, asigurând un randament uniform de lucru.

► **Nu atingeți discurile de șlefuire și de tăiere înainte ca acestea să se fi răcit.** Discurile se înfierbântă puternic în timpul lucrului.

Disc de șlefuire în evantai

Cu discul de șlefuire în evantai (accesoriu) puteți prelucra, de asemenea, suprafețe și profiluri curbate. Discurile de șlefuire în evantai au o durată de viață utilă considerabil mai lungă, un nivel mai de zgomot mai scăzut și temperaturi de șlefuire mai reduse decât discurile de șlefuire clasice.

Degroșare

► **Nu întrebuințați niciodată discuri de tăiere pentru degroșare.**

Cu un unghi de atac de 30° până la 40° veți obține cele mai bune rezultate la degroșare. Deplasați înainte și înapoi scula electrică, apăsând-o moderat. Astfel piesa de lucru nu se va înfierbânta prea tare, nu se va păta și nu vor se vor forma creștături pe aceasta.

Tăierea de separare a metalului

► **La tăierea cu mijloace abrazive cu strat de diamant, folosiți întotdeauna apărătoarea de protecție pentru tăiere (6).**

La tăiere, lucrați cu avans moderat, adaptat la materialul de prelucrat. Nu apăsați discul de tăiere, nu-l înclinați și nu-l faceți să oscileze.

Nu frânați prin contrapresare laterală discurile de tăiere care se mai mișcă încă din inerție.

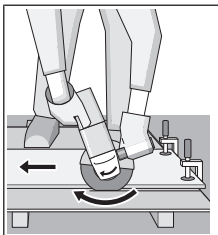

Scula electrică trebuie condusă întotdeauna în contrasens. În caz contrar, există pericolul ca aceasta să fie împinsă afara din tăietură în mod necontrolat. La tăierea profilelor și țevilor pătrate să mai bine începeți tăierea din locul cu secțiunea cea mai mică.

Tăierea pietrei

- ▶ **La tăierea pietrei trebuie asigurată aspirarea corespunzătoare a prafului rezultat.**
- ▶ **Purtați mască de protecție împotriva prafului.**
- ▶ **Scula electrică poate fi folosită numai pentru tăiere/șlefuire uscată.**

Pentru tăierea pietrei, cel mai bine folosiți un disc diamantat. În cazul utilizării aparaturii de aspirare pentru tăiere cu sanie de ghidare (18), aspiratorul trebuie să fie autorizat pentru aspirarea prafului de piatră. Bosch oferă aspiratoare de praf adecvate.

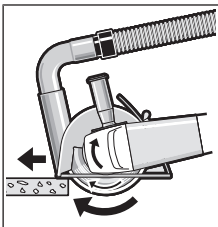

Porniți scula electrică și așezați-o cu partea frontală a saniei de ghidare pe piesa de lucru. Împingeți scula electrică cu avans moderat, adaptat la materialul de prelucrat.

La tăierea materialelor deosebit de dure, ca de exemplu betonul cu un

conținut ridicat de piatră, discul diamant se poate încălzi excesiv și din această cauză se poate deteriora. O coroană de scântei care înconjoară discul diamantat indică clar acest lucru.

Întrerupeți în acest caz procesul de tăiere și lăsați pentru scurt timp discul diamantat să se rotească în gol la turație maximă, pentru a se răci.

Scăderea perceptibilă a avansului de lucru și o coroană de scântei care înconjoară discul diamantat reprezintă semne ale tocirii acestuia. Îl puteți reascuți prin tăieri scurte în material abraziv, de exemplu în gresie calcaroasă.

Indicații privind statica

Canalele trasate în pereți portanți cad sub incidența standardului DIN 1053 secțiunea 1 sau reglementărilor specifice fiecărei țări. Aceste prescripții trebuie neapărat respectate. Înainte de începerea lucrului, consultați specialistul responsabil în statica clădirilor, arhitectul sau conducerea șantierului.

Întreținere și service

Întreținerea și curățarea

- ▶ **Înainte oricărui intervenții asupra sculei electrice scoateți cablul de alimentare afară din priză.**
- ▶ **Pentru a putea lucra bine și sigur, mențineți curate scula electrică și fantele de aerisire ale acesteia.**
- ▶ **În condiții de lucru extrem de grele, folosiți întotdeauna, în măsura posibilităților, o instalație de aspirare. Suflați frecvent fantele de aerisire și conectați în serie un întrerupător de protecție împotriva tensiunilor periculoase (PRCD).** În cazul prelucrării metalelor în interiorul sculei electrice se poate depune praf bun conductor electric. Izolația de protecție a sculei electrice poate fi afectată.

Depozitați și întrețineți cu atenție accesoriile.

Dacă este necesară înlocuirea cablului de racordare, pentru a evita periclitarea siguranței în timpul utilizării, această operație se va executa de către **Bosch** sau de către un centru de service autorizat pentru scule electrice **Bosch**.

Serviciu de asistență tehnică post-vânzări și consultanță clienți

Serviciul nostru de asistență tehnică răspunde întrebărilor tale atât în ceea ce privește întreținerea și repararea produsului tău, cât și referitor la piesele de schimb. Pentru desenele descompuse și informații privind piesele de schimb, poți de asemenea să accesezi: www.bosch-pt.com

Echipa de consultanță Bosch îți stă cu plăcere la dispoziție pentru a te ajuta în chestiuni legate de produsele noastre și accesoriile acestora.

În caz de reclamații și comenzi de piese de schimb, te rugăm să specifice neapărat numărul de identificare compus din 10 cifre, indicat pe plăcuța cu date tehnice a produsului.

România

Robert Bosch SRL

PT/MKV1-EA

Service scule electrice

Strada Horia Măcelariu Nr. 30-34, sector 1

013937 București

Tel.: +40 21 405 7541

Fax: +40 21 233 1313

E-Mail: BoschServiceCenter@ro.bosch.com

www.bosch-pt.ro

Mai multe adrese ale unităților de service sunt disponibile la:

www.bosch-pt.com/serviceaddresses

Eliminare

Sculele electrice, accesoriile și ambalajele trebuie direcționate către o stație de revalorificare ecologică.



Nu aruncați sculele electrice în gunoiul menajer!

Numai pentru țările UE:

Conform Directivei Europene 2012/19/UE privind sculele și aparatele electrice și electronice uzate și transpunerea acesteia în legislația națională, sculele electrice scoase din uz trebuie колектате separat și дирекционате către о станция де ревалорификаре екологичă.

Български

Указания за сигурност

Общи указания за безопасна работа

▲ ПРЕДУПРЕЖ- ДЕНИЕ Прочетете внимателно всички указания. Неспазването на приведените по-долу указания може да доведе до токов удар, пожар и/или тежки травми.

Съхранявайте тези указания на сигурно място.

Използваният по-долу термин "електроинструмент" се отнася до захранвани от електрическата мрежа електроинструменти (със захранващ кабел) и до захранвани от акумулаторна батерия електроинструменти (без захранващ кабел).

Безопасност на работното място

- ▶ **Пазете работното си място чисто и добре осветено.** Разхвърляните или тъмни работни места са предпоставка за инциденти.
- ▶ **Не работете с електроинструмента в среда с повишена опасност от възникване на експлозия, в близост до леснозапалими течности, газове или прахообразни материали.** По време на работа в електроинструментите се отделят искри, които могат да възпламенят прахообразни материали или пари.
- ▶ **Дръжте деца и странични лица на безопасно разстояние, докато работите с електроинструмента.** Ако вниманието Ви бъде отклонено, може да загубите контрола над електроинструмента.

Безопасност при работа с електрически ток

- ▶ **Щепселът на електроинструмента трябва да е подходящ за ползвания контакт. В никакъв случай не се допуска изменение на конструкцията на щепсела.** Когато работите със занулени електроуреди, не използвайте адаптери за щепсела. Ползването на оригинални щепсели и контакти намалява риска от възникване на токов удар.
- ▶ **Избягвайте допира на тялото Ви до заземени тела, напр. тръби, отоплителни уреди, печки и хладилници.** Когато тялото Ви е заземено, рискът от възникване на токов удар е по-голям.
- ▶ **Предпазвайте електроинструмента си от дъжд и влага.** Проникването на вода в електроинструмента повишава опасността от токов удар.

- ▶ **Не използвайте захранващия кабел за цели, за които той не е предвиден. Никога не използвайте захранващия кабел за пренасане, теглене или откачване на електроинструмента. Предпазвайте кабела от нагряване, омазняване, допир до остри ръбове или до подвижни звена на машини.** Повредени или усукани кабели увеличават риска от възникване на токов удар.
- ▶ **Когато работите с електроинструмент навън, използвайте само удължителни кабели, подходящи за работа на открито.** Използването на удължител, предназначен за работа на открито, намалява риска от възникване на токов удар.
- ▶ **Ако се налага използването на електроинструмента във влажна среда, използвайте предпазен прекъсвач за утечни токове.** Използването на предпазен прекъсвач за утечни токове намалява опасността от възникване на токов удар.

Безопасен начин на работа

- ▶ **Бъдете концентрирани, следете внимателно действията си и постъпвайте предпазливо и разумно. Не използвайте електроинструмента, когато сте уморени или под влиянието на наркотични вещества, алкохол или упойващи лекарства.** Един миг разсеяност при работа с електроинструмент може да има за последствие изключително тежки наранявания.
- ▶ **Работете с предпазващо работно облекло. Винаги носете предпазни очила.** Носенето на подходящи за ползвания електроинструмент и извършваната дейност лични предпазни средства, като дихателна маска, здрави плътнотворени обувки със стабилен грайфер, защитна каска или шумозаглушители (антифони), намалява риска от възникване на трудова злополука.
- ▶ **Избягвайте опасността от включване на електроинструмента по невнимание. Преди да включите щепсела в контакта или да поставите батерията, както и при пренасяне на електроинструмента, се уверявайте, че пусковият прекъсвач е позиция "изключено".** Носенето на електроинструменти с пръст върху пусковия прекъсвач или подаването на захранващо напрежение, докато пусковият прекъсвач е включен, увеличава опасността от трудови злополуки.
- ▶ **Преди да включите електроинструмента, се уверявайте, че сте отстранили от него всички помощни инструменти и гаечни ключове.** Помощен инструмент, забравен на въртящо се звено, може да причини травми.
- ▶ **Избягвайте неестествените положения на тялото. Работете в стабилно положение на тялото и във всеки момент поддържайте равновесие.** Така ще можете да контролирате електроинструмента по-добре и по-безопасно, ако възникне неочаквана ситуация.
- ▶ **Работете с подходящо облекло. Не работете с широките дрехи или украшения. Дръжте косата си, дрехите и ръкавици на безопасно разстояние от въртящи се звена на електроинструментите.** Широките

дрехи, украшенията, дългите коси могат да бъдат захванати и увлечени от въртящи се звена.

- ▶ **Ако е възможно използването на външна аспирационна система, се уверявайте, че тя е включена и функционира изправно.** Използването на аспирационна система намалява рисковете, дължащи се на отделящи се при работа прахове.

Грижливо отношение към електроинструментите

- ▶ **Не претоварвайте електроинструмента. Използвайте електроинструментите само съобразно тяхното предназначение.** Ще работите по-добре и по-безопасно, когато използвате подходящия електроинструмент в зададения от производителя диапазон на натоварване.
- ▶ **Не използвайте електроинструмент, чиито пусков прекъсвач е повреден.** Електроинструмент, който не може да бъде изключван и включван по предвидения от производителя начин, е опасен и трябва да бъде ремонтиран.
- ▶ **Преди да промените настройките на електроинструмента, да замените работни инструменти и допълнителни приспособления, както и когато продължително време няма да използвате електроинструмента, изключвайте щепсела от захранващата мрежа и/или изваждайте акумулаторната батерия.** Тази мярка премахва опасността от действие на електроинструмента по невнимание.
- ▶ **Съхранявайте електроинструментите на места, където не могат да бъдат достигнати от деца. Не допускайте те да бъдат използвани от лица, които не са запознати с начина на работа с тях и не са прочели тези инструкции.** Когато са в ръцете на неопитни потребители, електроинструментите могат да бъдат изключително опасни.
- ▶ **Поддържайте електроинструментите си грижливо.** Проверявайте дали подвижните звена функционират безукорно, дали не заклинват, дали има счупени или повредени детайли, които нарушават или изменят функциите на електроинструмента. Преди да използвате електроинструмента, се погрижете повредените детайли да бъдат ремонтирани. Много от трудовите злополуки се дължат на недобре поддържани електроинструменти и уреди.
- ▶ **Поддържайте режещите инструменти винаги добре заточени и чисти.** Добре поддържаните режещи инструменти с остри ръбове оказват по-малко съпротивление и се водят по-леко.
- ▶ **Използвайте електроинструментите, допълнителните приспособления, работните инструменти и т. н., съобразно инструкциите на производителя.** При това се съобразявайте и с конкретните работни условия и операции, които трябва да изпълните. Използването на електроинструменти за различни от предвидените от производителя приложения повишава опасността от възникване на трудови злополуки.

Поддържане

- ▶ **Допускайте ремонтът на електроинструментите Ви да се извършва само от квалифицирани специалисти и само с използването на оригинални резервни части.** По този начин се гарантира съхраняване на безопасността на електроинструмента.

Указания за безопасна работа с ъглошлайфи

Общи указания за безопасност при шлифване, шлифване с шкурка, почистване с телени четки или абразивно рязане

- ▶ **Този електроинструмент е замислен да функционира като шлайфмашина, шкурка, телена четка или инструмент за рязане. Прочетете всички предупреждения, указания, запознайте се с фигурите и техническите характеристики, приложени към електроинструмента.** Пропуски при спазването на указанията по-долу могат да предизвикат токов удар и/или тежки травми.
- ▶ **Дейности като полиране не се препоръчва да се извършват с този електроинструмент.** Дейности, за които електроинструментът не е предназначен, могат да повишат опасността и да предизвикат наранявания.
- ▶ **Не използвайте работни инструменти и допълнителни приспособления, които не са специално проектирани и утвърдени за ползване от производителя на електроинструмента.** Фактът, че дадено приспособление може да бъде монтирано на електроинструмента, не гарантира, че работата с него е безопасна.
- ▶ **Скоростта на въртене на работния инструмент трябва да е най-малкото равна на максималната скорост на въртене на електроинструмента.** Работни инструменти, които се въртят по-бързо от предвиденото, могат да се разрушат и да се разлетят на парчета.
- ▶ **Външният диаметър и дебелината на работния инструмент трябва да бъдат в границите, за които електроинструментът е проектиран.** Работни инструменти с неподходящи размери не могат да бъдат осигурени и контролирани правилно.
- ▶ **Присъединителният отвор с нарез на аксесоарите трябва да пасва на резбата на вала на ъглошлайфа.** За работни инструменти, монтирани на центровачи фланци, присъединителният отвор на приспособлението трябва да пасва на центровачното стъпало на фланеца. Работни инструменти, които не пасват на присъединителните елементи на електроинструмента, имат биене, вибрират силно и могат да предизвикат загуба на контрол над електроинструмента.
- ▶ **Не използвайте повредени работни инструменти.** Винаги преди ползване проверявайте работния инструмент, напр. абразивни дискове за отчупвания и пукнатини, подложка за пукнатини или износване, телени четки за разхлабени или счупени телчета. Ако електроинструментът или работният инструмент бъдат изпуснати, ги проверявайте за повреда или ползвайте други. След като сте проверили и монтирали работния инструмент оставете електро-

инструмента да работи в продължение на една минута с максимална скорост на въртене, като държите себе си и намиращи се наблизо лица извън равнината на въртене на работния инструмент. Повредени работни инструменти се чуят най-често през този пробен период.

- ▶ **Работете с лични предпазни средства. В зависимост от конкретните условия използвайте цяла маска за лице, защита на очите или предпазни очила. Ако е необходимо, работете с противопрахова маска, шумозаглушители (антифони), ръкавици и работна престилка, която е в състояние да спре отхвърчащи малки абразивни парченца.** Очите трябва да са предпазени от дребни парченца, които могат да отхвърчат по време на работа. Противопраховата или дихателната маска трябва да могат да филтрират възникващия по време на работа прах. Ако продължително време сте изложени на въздействието на силен шум, можете да претърпите частична загуба на слух.
- ▶ **Дръжте намиращи се наблизо лица на безопасно разстояние от работната зона. Всеки, който се намира в работната зона, трябва да носи лични предпазни средства.** Парченца от обработвания детайл или работния инструмент могат да отхвърчат с голяма скорост и да причинят наранявания и извън непосредствената зона на работа.
- ▶ **Когато изпълнявате операция, при която съществува опасност режещият инструмент да може да заsegне скрити под повърхността проводници под напрежение или захранващия кабел, допирайте режещия аксесоар само до изолираните повърхности на ръкохватките.** При контакт на режещия аксесоар с проводник под напрежение е възможно напрежението да се предаде по металните детайли на електроинструмента и това да предизвика токов удар.
- ▶ **Дръжте захранващия кабел на безопасно разстояние от въртящи се елементи.** Ако загубите контрол над електроинструмента, кабелът може да бъде разрязан или да бъде увлечен и ръката Ви може да бъде наранена от въртящия се работен инструмент.
- ▶ **Никога не оставяйте електроинструмента преди въртенето да е спряло напълно.** Въртящият се работен инструмент може да допре повърхността и да ускори неконтролирано електроинструмента.
- ▶ **Не включвайте електроинструмента, докато го носите, обърнат към Вас.** Случаен допир до въртящия се работен инструмент може да увлече дрехите Ви и работният инструмент да Ви нарани.
- ▶ **Периодично почиствайте вентилационните отвори на електроинструмента.** Вентилаторът на електродвигателя засмуква прах, а отлагането на метален прах по вътрешността на корпуса може да предизвика опасност от токов удар.
- ▶ **Не работете с електроинструмента в близост до леснозапалими материали.** Искри могат да възпламят тези материали.

- ▶ **Не използвайте работни инструменти и приспособления, които изискват течено охлаждане.** Ползването на вода или друг течен реагент може да предизвика късо съединение или токов удар.

Откат и свързани предупреждения

Откат е внезапна реакция вследствие на блокиране или заклиняване на въртящия се абразивен диск, подложен диск, телена четка или друг работен инструмент. Заклиняването или блокирането предизвиква внезапно спиране на въртящия се работен инструмент, което от своя страна предизвиква неконтролирано рязко ускоряване на електроинструмента в посока, обратна на въртенето на работния инструмент в точката на блокиране.

Ако напр. абразивен диск се заклинни или блокира в детайла, частта от ръба на диска, която се връзва в детайла, може да се вреже рязко в повърхността, вследствие на което дискът да отскочи силно. Дискът се ускорява към работещия с електроинструмента или в обратна посока в зависимост от това в каква посока е движението му в точката на заклиняване. В такива случаи абразивните дискове могат и да се счупят.

Откатът възниква като следствие от неправилно или погрешно ползване на електроинструмента и може да бъде избегнат чрез подходящи предпазни мерки, както е описано по-долу.

- ▶ **Дръжте електроинструмента винаги здраво и поддържайте позицията на тялото и на ръцете си, при която ще можете ефективно да противостоите на евентуално възникнал откат. Винаги ползвайте спомагателната ръкохватка, ако има такава, за да можете в максимална степен да овладеете отката или реакционния момент при включване.** Ако бъдат взети подходящи предпазни мерки, работещият с електроинструмента може да противостои на реакционния момент или на откат.
- ▶ **Никога не дръжте ръцете си в близост до въртящия се работен инструмент.** При откат работният инструмент може да Ви нарани.
- ▶ **Не дръжте тялото си в зона, в която електроинструментът ще бъде изхвърлен при евентуален откат.** Откатът ще ускори електроинструмента в посока, обратна на движението на работния инструмент в точката на блокиране.
- ▶ **Бъдете изключително внимателни, когато работите в ъгли, по остри ръбове и др.п. Избягвайте рязкото връзване на диска.** Ъглите, острите ръбове или рязкото връзване са предпоставка за заклиняване на работния инструмент и загуба на контрол или откат.
- ▶ **Не монтирайте режеща верига, фрезери или дискове със зъби.** Такива инструменти предизвикват често откат и загуба на контрол.

Предупреждения за безопасност, специфични за дейности по шлифоване и абразивно рязане

- ▶ **Използвайте само дискове, препоръчвани за Вашия електроинструмент, и прегради, проектирани за съответните дискове.** Дискове, за които електро-

инструментът не е предназначен, не могат да бъдат обезопасени адекватно и са опасни.

- ▶ **Работната повърхност на ексцентриков абразивен диск трябва да е скрита в предпазния накрайник.** Неправилно монтиран диск, който се подава извън предпазния накрайник, не може да бъде обезопасен адекватно.
- ▶ **Преградата трябва да бъде захваната здраво към електроинструмента и да е в позиция, осигуряваща максимална безопасност, така че възможно най-малка част от диска да е свободна към оператора.** Преградата предпазва оператора от откътрващи се парченца от диска, допир до диска по невнимание и от искрите, които могат да изгорят дрехите.
- ▶ **Дисковете трябва да се ползват само за целите, за които са предназначени. Например: не шлифвайте с диск за рязане.** Абразивните дискове за рязане са предназначени за отнемане на материал с ръба на диска, странично натоварване може да ги счупи.
- ▶ **Винаги използвайте изправни фланци, които са с подходяща форма и размери за избрания диск.** Подходящите фланци укрепват диска и така намаляват опасността от счупването му. Фланците за дискове за рязане може да са различни от фланците за дискове за шлифване.
- ▶ **Не използвайте износени дискове от по-големи ъглошлайфи.** Дисковете, предназначени за по-големи електроинструменти, не са подходящи за по-високите скорости на въртене на малките електроинструменти и могат да се разрушат.

Допълнителни указания за безопасност, специфични за абразивно рязане

- ▶ **Избягвайте блокиране на режещия диск или твърде силно притискане. Не изпълнявайте прекалено дълбоки срезове.** Претоварването на режещия диск увеличава склонността му към измятане или блокиране и с това опасността от откат или счупване на абразивния диск.
- ▶ **Не дръжте тялото си пред или зад въртящия се диск.** Ако преместите режещия диск от Вас навън, в случай на откат електроинструментът с въртящия се диск може да отскочи непосредствено към Вас.
- ▶ **Ако режещият диск се заклини или когато прекъсвате работа, изключете електроинструмента и го задръжте, докато дискът спре да се върти напълно. Никога не опитвайте да извадите въртящия се по инерция диск от среза, в противен случай може да възникне откат.** Определете и отстранете причината за заклиняването.
- ▶ **Не включвайте електроинструмента, ако той е още в детайла. Преди внимателно да продължите рязането, изчакайте дискът да се развърти до пълните си обороти.** Ако електроинструментът бъде включен, докато дискът е в среза, дискът може да се заклини, да изскочи от детайла или да предизвика откат.

- ▶ **Подпирайте плочи или големи детайли, за да избегнете риска от притискане на диска в междината и откат.** Големи детайли могат да се огънат под действие на силата на собственото си тегло. Детайлът трябва да бъде подпрян от двете страни на среза, както в близост до среза, така и в далечния край.
- ▶ **Бъдете особено внимателни при срезове с пробиване в съществуващи стени или други зони без видимост от обратната страна.** Връзващият се диск може да предизвика откат при попадане на газо-, водо-, електропроводи или други обекти.

Специфични указания за безопасност при шлифване

- ▶ **Не използвайте листове шкурка с по-големи размери. При избора на шкурка спазвайте указанията на производителя.** Ако шкурката се подава извън подложния диск, съществува опасност от разкъсването ѝ, захващане на парчета от нея и скъсване на диска или откат.

Специфични указания за безопасност при работа с телени четки

- ▶ **Съобразявайте се, че и при нормално ползване от телената четка отхвърчат телчета. Не подлагайте на прекомерно натоварване телта на четката** Телта може лесно да проникне през леки дрехи и/или през кожата.
- ▶ **Ако при работа с телена четка се препоръчва ползването на предпазен кожух, телената четка не трябва да допира предпазния кожух.** Вследствие на силите на притискане или центробежните сили диаметърът на телената четка може да се увеличи по време на работа.

Допълнителни указания за безопасност

Работете с предпазни очила.



- ▶ **Използвайте подходящи прибори, за да откриете евентуално скрити под повърхността тръбопроводи, или се обърнете към съответното местно снабдително дружество.** Влизането в съприкосновение с проводници под напрежение може да предизвика пожар и токов удар. Увреждането на газопровод може да доведе до експлозия. Повреждането на водопровод има за последствие големи материални щети и може да предизвика токов удар.
- ▶ **Не ги докосвайте, преди да са се охладили.** По време на работа дисковете се нагряват силно.
- ▶ **Ако захранващото напрежение бъде прекъснато (напр. вследствие на прекъсване на тока или ако щепселът бъде изваден от контакта), деблокирайте пусковия прекъсвач и го поставете в позиция изключено.** Така предотвратявате неконтролирано включване на електроинструмента.
- ▶ **Осигурявайте обработвания детайл.** Детайл, захванат с подходящи приспособления или скоби, е засто-

порен по здраво и сигурно, отколкото, ако го държите с ръка.

Описание на продукта и дейността



Прочетете внимателно всички указания и инструкции за безопасност. Пропуски при спазването на инструкциите за безопасност и указанията за работа могат да имат за последствие токов удар, пожар и/или тежки травми.

Моля, имайте предвид изображенията в предната част на ръководството за работа.

Предназначение на електроинструмента

Електроинструментът е предназначен за рязане, грубо шлифване и почистване с четка на метали и каменни материали, както и за пробиване в каменни материали с диамантени боркорони без използване на вода.

При рязане с композитни дискове за рязане трябва да се използва специален предпазен кожух за рязане.

При рязане на каменни материали трябва да бъде осигурена достатъчно мощна аспирационна система.

С утвърдени от производителя работни инструменти електроинструментът може да се използва за шлифване с шкурка.

Електроинструментът не бива да се използва за шлифване на бетон.

Изобразени елементи

Номерирането на елементите на електроинструмента се отнася до изображенията на страниците с фигурите.

- (1) Освобождаващ лост за предпазния кожух
- (2) Бутон за застопоряване на вала
- (3) Пусков прекъсвач

- (4) Колело за регулиране за предварителен избор на скоростта на въртене (GWS 13-125 CIE / GWS 15-125 CIE / GWS 15-125 Inox / GWS 17-125 CIE / GWS 17-125 CIT / GWS 17-125 Inox / GWS 19-125 CIE)
- (5) Спوماгателна ръкохватка (изолирана повърхност за захващане)
- (6) Предпазен кожух за рязане^{a)}
- (7) Предпазен кожух за шлифване
- (8) Прахоуловителен кожух за шлифване^{a)}
- (9) Поемащ фланец с O-пръстен
- (10) Чашковиден диск от твърд метал^{a)}
- (11) Шлифовъчен диск^{a)}
- (12) Диск за рязане^{a)}
- (13) Бързообтяжна гайка **SDS-clic**^{a)}
- (14) Обтяжна гайка
- (15) Ключ с два отвора за обтяжна гайка^{a)}
- (16) Вал
- (17) Ръкохватка (изолирана повърхност за захващане)
- (18) Прахоуловителен кожух за рязане с водеща шейна^{a)}
- (19) Диамантен диск за рязане^{a)}
- (20) Защита за ръцете^{a)}
- (21) Чашковидна телена четка^{a)}
- (22) Гумен подложен диск^{a)}
- (23) Шкурка^{a)}
- (24) Крыгла гайка^{a)}
- (25) Диамантена боркорона^{a)}

a) Изобразените на фигурите и описаните допълнителни приспособления не са включени в стандартната комплектация на уреда. Изчерпателен списък на допълнителните приспособления можете да намерите съответно в каталога ни за допълнителни приспособления.

Технически данни

Ъглошлайф	GWS	9-115	9-125	11-125	12-125 CI	12-125 CI
Каталожен номер		3 601 G9B 0..	3 601 G9C 0..	3 601 G9D 0..	3 601 G93 06.	3 601 G93 0G.
Номинална консумирана мощност	W	900	900	1100	1150	1200
Полезна мощност	W	530	530	740	530	640
Номинална скорост на въртене	min ⁻¹	11500	11500	11500	11500	11500
Диапазон на регулиране на скоростта на въртене	min ⁻¹	-	-	-	-	-
Макс. диаметър на шлифовачния диск	mm	115	125	125	125	125
Присъединителна резба на вала		M 14	M 14	M 14	M 14	M 14
Макс. дължина на резбата на вала	mm	22,2	22,2	22,2	22,2	22,2

Ъглошлайф	GWS	9-115	9-125	11-125	12-125 CI	12-125 CI
Предварителен избор на скоростта на въртене		-	-	-	-	-
Модул за постоянна скорост на въртене		-	-	-	●	●
Защита срещу повторно включване		●	●	●	●	●
Ограничение на пусковия ток		●	●	●	●	●
Изключване при обратен откат		-	-	-	●	●
Маса съгласно EPTA-Procedure 01:2014						
- С потискаща вибрационна спомогателна ръкохватка	kg	2,1	2,1	2,3	2,3	2,3
- Със стандартна спомогателна ръкохватка	kg	2,0	2,0	2,2	2,2	2,2
Клас на защита		□/II	□/II	□/II	□/II	□/II

Данните важат за номинално напрежение [U] от 230 V. При отклоняващи се напрежение и при специфични за отделни изпълнения тези данни могат да варират.

Ъглошлайф	GWS	13-125 CI	13-125 CIE	15-125 CIE	15-125 Inox
Каталожен номер		3 601 G9E 0..	3 601 G9F 0..	3 601 G96 0..	3 601 G9X 0..
Номинална консумирана мощност	W	1300	1300	1500	1500
Полезна мощност	W	700	700	820	820
Номинална скорост на въртене	min ⁻¹	11500	11500	11500	7500
Диапазон на регулиране на скоростта на въртене	min ⁻¹	-	2800-11500	2800-11500	2200-7500
Макс. диаметър на шлифования диск	mm	125	125	125	125
Присъединителна резба на вала		M 14	M 14	M 14	M 14
Макс. дължина на резбата на вала	mm	22,2	22,2	22,2	22,2
Предварителен избор на скоростта на въртене		-	●	●	●
Модул за постоянна скорост на въртене		●	●	●	●
Защита срещу повторно включване		●	●	●	●
Ограничение на пусковия ток		●	●	●	●
Изключване при обратен откат		●	●	●	●
Маса съгласно EPTA-Procedure 01:2014					
- С потискаща вибрационна спомогателна ръкохватка	kg	2,3	2,3	2,4	2,4
- Със стандартна спомогателна ръкохватка	kg	2,2	2,2	2,3	2,3
Клас на защита		□/II	□/II	□/II	□/II

Данните важат за номинално напрежение [U] от 230 V. При отклоняващи се напрежение и при специфични за отделни изпълнения тези данни могат да варират.

Ъглошлайф	GWS	17-125 CI	17-125 CIE	17-125 CIT	17-150 CI	17-125 Inox
Каталожен номер		3 601 G9G 0..	3 601 G9H 0..	3 601 G9J 0..	3 601 G9K 0..	3 601 G9M 0..

Ъглошлайф	GWS	17-125 CI	17-125 CIE	17-125 CIT	17-150 CI	17-125 Inox
Номинална консумирана мощност	W	1700	1700	1700	1700	1700
Полезна мощност	W	1010	1010	1010	1010	1010
Номинална скорост на въртене	min ⁻¹	11500	11500	9300	9300	7500
Диапазон на регулиране на скоростта на въртене	min ⁻¹	–	2800–11500	2800–9300	–	2200–7500
Макс. диаметър на шлифовалния диск	mm	125	125	125	150	125
Присъединителна резба на вала		M 14	M 14	M 14	M 14	M 14
Макс. дължина на резбата на вала	mm	22,2	22,2	22,2	22,2	22,2
Предварителен избор на скоростта на въртене		–	●	●	–	●
Модул за постоянна скорост на въртене		●	●	●	●	●
Защита срещу повторно включване		●	●	●	●	●
Ограничение на пусковия ток		●	●	●	●	●
Изключване при обратен откат		●	●	●	●	●
Маса съгласно EPTA-Procedure 01:2014						
– С потискаща вибрациите спомагателна ръкохватка	kg	2,4	2,4	2,4	2,5	2,4
– Със стандартна спомагателна ръкохватка	kg	2,3	2,3	2,3	2,4	2,3
Клас на защита		□/II	□/II	□/II	□/II	□/II

Данните важат за номинално напрежение [U] от 230 V. При отклоняващи се напрежение и при специфични за отделни изпълнения тези данни могат да варират.

Ъглошлайф	GWS	19-125 CI	19-125 CIE	19-150 CI	19-125 CIST
Каталожен номер		3 601 G9N 0..	3 601 G9P 0..	3 601 G9R 0..	3 601 G9S 0..
Номинална консумирана мощност	W	1900	1900	1900	1900
Полезна мощност	W	1220	1220	1220	1220
Номинална скорост на въртене	min ⁻¹	11500	11500	9700	7800
Диапазон на регулиране на скоростта на въртене	min ⁻¹	–	2800–11500	–	–
Макс. диаметър на шлифовалния диск	mm	125	125	150	125
Присъединителна резба на вала		M 14	M 14	M 14	M 14
Макс. дължина на резбата на вала	mm	22,2	22,2	22,2	22,2
Предварителен избор на скоростта на въртене		–	●	–	–
Модул за постоянна скорост на въртене		●	●	●	●
Защита срещу повторно включване		●	●	●	●
Ограничение на пусковия ток		●	●	●	●
Изключване при обратен откат		●	●	●	●

Ъглошлайф	GWS	19-125 CI	19-125 CIE	19-150 CI	19-125 CIST
Маса съгласно ЕРТА-Procedure 01:2014					
– С потискаща вибрациите спомагателна ръкохватка	kg	2,4	2,4	2,5	2,4
– Със стандартна спомагателна ръкохватка	kg	2,3	2,3	2,4	2,3
Клас на защита		□/II	□/II	□/II	□/II

Данните важат за номинално напрежение [U] от 230 V. При отклоняващи се напрежение и при специфични за отделни изпълнения тези данни могат да варират.

Информация за излъчван шум и вибрации

	GWS	9-115	9-125	11-125	12-125 CI	12-125 CI
Каталожен номер		3 601 G9B 0..	3 601 G9C 0..	3 601 G9D 0..	3 601 G93 06.	3 601 G93 0G.

Стойностите на емисии на шум са установени съгласно **EN 60745-2-3**.

Равнището A на генерирания шум от електроинструмента обикновено е

Равнище на звуковото налягане	dB(A)	90	90	91	91	91
	dB(A)	101	101	102	102	102
Мощност на звука	dB	3	3	3	3	3
Неопределеност K						

Работете с шумозаглушител!

Пълната стойност на вибрациите a_h (векторната сума по трите направления) и неопределеността K са определени съгласно **EN 60745-2-3**:

Повърхностно шлифоване (грубо шлифоване):

a_h	m/s^2	5	5	5	6	6
K	m/s^2	1,5	1,5	1,5	1,5	1,5

Шлифоване с шкурка:

a_h	m/s^2	1,5	1,5	2	2	2
K	m/s^2	1,5	1,5	1,5	1,5	1,5

	GWS	13-125 CI	13-125 CIE	15-125 CIE	15-125 Inox
Каталожен номер		3 601 G9E 0..	3 601 G9F 0..	3 601 G96 0..	3 601 G9X 0..

Стойностите на емисии на шум са установени съгласно **EN 60745-2-3**.

Равнището A на генерирания шум от електроинструмента обикновено е

Равнище на звуковото налягане	dB(A)	91	91	92	92
Мощност на звука	dB(A)	102	102	103	103
Неопределеност K	dB	3	3	3	3

Работете с шумозаглушител!

Пълната стойност на вибрациите a_h (векторната сума по трите направления) и неопределеността K са определени съгласно **EN 60745-2-3**:

Повърхностно шлифоване (грубо шлифоване):

a_h	m/s^2	6	6	6	5
K	m/s^2	1,5	1,5	1,5	1,5

Шлифоване с шкурка:

a_h	m/s^2	2	2	4	2
-------	---------	----------	----------	----------	----------

	GWS	13-125 CI	13-125 CIE	15-125 CIE	15-125 Inox
K	m/s ²	1,5	1,5	1,5	1,5

	GWS	17-125 CI	17-125 CIE	17-125 CIT	17-150 CI	17-125 Inox
Каталожен номер	3 601 G9G 0..	3 601 G9H 0..	3 601 G9J 0..	3 601 G9K 0..	3 601 G9M 0..	

Стойностите на емисии на шум са установени съгласно **EN 60745-2-3**.

Равнището A на генерирания шум от електроинструмента обикновено е

Равнище на звуковото налягане	dB(A)	92	92	91	92	92
	dB(A)	103	103	102	103	103
Мощност на звука	dB	3	3	3	3	3
Неопределеност K						

Работете с шумозаглушител!

Пълната стойност на вибрациите a_h (векторната сума по трите направления) и неопределеността K са определени съгласно **EN 60745-2-3**:

Повърхностно шлифование (грубо шлифование):

a_h	m/s ²	6	6	5,5	7	5
K	m/s ²	1,5	1,5	1,5	1,5	1,5

Шлифование с шкурка:

a_h	m/s ²	4	4	2,5	2,5	2
K	m/s ²	1,5	1,5	1,5	1,5	1,5

	GWS	19-125 CI	19-125 CIE	19-150 CI	19-125 CIST
Каталожен номер		3 601 G9N 0..	3 601 G9P 0..	3 601 G9R 0..	3 601 G9S 0..

Стойностите на емисии на шум са установени съгласно **EN 60745-2-3**.

Равнището A на генерирания шум от електроинструмента обикновено е

Равнище на звуковото налягане	dB(A)	91	91	92	91
Мощност на звука	dB(A)	102	102	103	102
Неопределеност K	dB	3	3	3	3

Работете с шумозаглушител!

Пълната стойност на вибрациите a_h (векторната сума по трите направления) и неопределеността K са определени съгласно **EN 60745-2-3**:

Повърхностно шлифование (грубо шлифование):

a_h	m/s ²	6	6	7	5
K	m/s ²	1,5	1,5	1,5	1,5

Шлифование с шкурка:

a_h	m/s ²	4	4	2,5	2
K	m/s ²	1,5	1,5	1,5	1,5

Посоченото в това ръководство за експлоатация ниво на вибрации е измерено по посочен в стандартите метод и може да служи за сравняване на различни електроинструменти. То е подходящо също и за предварителна ориентировъчна преценка на натоварването от вибрации.

Посоченото ниво на генерираните вибрации е представително за най-често срещаните приложения на електроинструмента. Все пак, ако електроинструментът се използва

за други дейности, с други работни инструменти или ако не бъде поддържан, както е предписано, равнището на генерираните вибрации може да се промени. Това може да увеличи значително сумарното натоварване вследствие на вибрациите за целия работен цикъл.

За точната преценка на натоварването от вибрации трябва да бъдат взимани предвид и периодите, в които електроинструментът е изключен или работи, но не се ползва.

Това би могло значително да намали сумарното натоварване от вибрации.

Предписвайте допълнителни мерки за предпазване на работещия с електроинструмента от въздействието на вибрациите, например: техническо обслужване на електроинструмента и работните инструменти, поддържане на ръцете топли, целесъобразна организация на работните стъпки.

Монтиране

Монтиране на защитно съоръжение

- ▶ **Преди извършване на каквито и да е дейности по електроинструмента изключвайте щепсела от захранващата мрежа.**

Указание: След счупване на абразивен диск по време на работа или при повреждане на приспособленията за захващане на електроинструмента или на предпазния кожух електроинструментът трябва да бъде изпратен за ремонт в оторизиран сервис за електроинструменти, за адреси вж. раздел "Клиентска служба и консултация относно употребата".

Предпазен кожух за шлифование

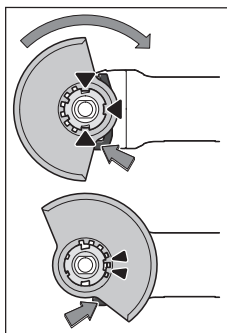

Поставете предпазния кожух (7) на захващащото стъпало на електроинструмента така, че кодиращите гърбици да съвпадат с каналите на стъпалото. При това натиснете и задръжте освобождаващия лост (1).

Притиснете предпазния кожух (7) към шийката на електроинструмента, докато борта на предпазния кожух допре до фланеца на електроинструмента и завъртете предпазния кожух,

докато чуете отчетливо прещракване.

Регулирайте позицията на предпазния кожух (7) съобразно конкретните работни условия. За целта натиснете освобождаващия лост (1) нагоре и завъртете предпазния кожух (7) в желаната позиция.

- ▶ **Винаги настройвайте предпазния кожух (7) така, че и двете гърбици на освобождаващия лост (1) да влизат в предвидените за целта отвори на предпазния кожух (7).**
- ▶ **Настройте предпазния кожух (7) така, че да се предотвратява летенето на искри по посока на оператора.**
- ▶ **Предпазният кожух (7) трябва да може да се завърта само когато освобождаващия лост (1) е натиснат! В противен случай електроинструментът не бива в никакъв случай да бъде ползван и трябва да бъде изпратен в сервис за ремонт.**

Указание: Кодиращите гърбици на предпазния кожух (7) гарантират, че на електроинструмента могат да бъдат монтирани само подходящи предпазни кожухи.

Прахоуловителен кожух за шлифование

За шлифование без прах на бои, лакове и пластмасови в комбинация с дискове от твърд метал (10) можете да използвате прахоуловителния кожух (8). Прахоуловителният кожух (8) не е подходящ за обработката на метал.

Към прахоуловителния кожух (8) може да бъде включена подходяща прахосмукачка Bosch.

Прахоуловителният кожух (8) се монтира като предпазния кожух (7). Венецът от четки може да бъде заменян.

Предпазен кожух за рязане

- ▶ **Използвайте при рязане със свързана шкурка винаги предпазния кожух за рязане (6).**

- ▶ **При рязане в камък винаги осигурявайте достатъчно мощна аспирационна система.**

Предпазният кожух за рязане (6) се монтира като предпазния кожух за шлифование (7).

Прахоизсмукващ кожух за рязане с водеща шейна

Прахоизсмукващият кожух за рязане с водеща шейна (18) се монтира като предпазния кожух за шлифование.

Защита за ръце

- ▶ **Монтирайте за работа с гумен подложен диск (22) или с чашковидна телена четка/дисква четка/ветрилообразен пластинчат диск винаги защитата за ръце (20).**

Закрепете защитата за ръце (20) със спомагателна ръкохватка (5).

Спомагателна ръкохватка

- ▶ **Използвайте Вашия електроинструмент само с монтирана спомагателна ръкохватка (5).**
- ▶ **Не продължавайте да ползвате електроинструмента, ако спомагателната ръкохватка е повредена. Не се опитвайте да променят спомагателната ръкохватка.**

Завийте спомагателната ръкохватка (5) в зависимост от начина на работа вдясно или вляво на редукторната глава.

Вибропоглещаща спомагателна ръкохватка



Завийте спомагателната ръкохватка (5) в зависимост от начина на работа вдясно или вляво на ре-

дукторната глава.

Вибропоглещащата спомагателна ръкохватка намалява предаваните на ръката вибрации и осигурява по-лека и по-сигурна работа.

- ▶ **Използвайте Вашия електроинструмент само с монтирана спомагателна ръкохватка (5).**

- ▶ **В никакъв случай не се опитвайте да измените спомагателната ръкохватка по какъвто и да било начин.**

Не използвайте спомагателната ръкохватка, ако е повредена.

Монтиране на шлифовация инструмент

- ▶ **Преди извършване на каквито и да е дейности по електроинструмента изключвайте щепсела от захранващата мрежа.**
- ▶ **Не ги докосвайте, преди да са се охладили.** По време на работа дисковете се нагряват силно.

Почистете вала (16) и всички детайли, които ще монтирате.

При затягане и освобождаване на инструментите за шлифване натиснете бутона за блокиране на вала (2), за да задържите вала неподвижен.

- ▶ **Натискайте бутона за блокиране на вала само когато той е в покой.** В противен случай електроинструментът може да бъде повреден.

Диск за шлифване / рязане

Внимавайте за размерите на инструментите за шлифване. Диаметърът на отвора трябва да е подходящ за поемащия фланец. Не използвайте адаптери или редуциращи звена.

При ползването на диамантени режещи дискове внимавайте стрелката за посоката на въртене на диска да съвпада с посоката на въртене на електроинструмента (вижте стрелката за посоката на въртене върху редукторната глава).

Последователността на монтаж е видима върху графичната страница.

За закрепване на диска за шлифване/рязане завийте обтяжната гайка (14) и затегнете с ключа с два отвора (вж. „Бързообтяжна гайка **SDS-clic**“, Страница 293).

- ▶ **След монтирането на абразивния диск, преди да включите електроинструмента, се уверете, че дискът е монтиран правилно и може да се върти свободно. Уверете се, че абразивният диск не допира до предпазния кожух или други детайли на електроинструмента.**

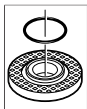

фланец (9).

Около стъпалото за работния инструмент на центрования фланец (9) е поставен пръстен от изкуствен материал (O-пръстен). **Ако O-пръстенът липсва или е повреден**, трябва задължително да поставите нов центровач

Ветрилообразен пластинчат диск

- ▶ **Монтирайте за работи с ветрилообразен пластинчат диск винаги защитата за ръце (20).**

Гумен подложен диск

- ▶ **Монтирайте за работи с гумения подложен диск (22) винаги защитата за ръце (20).**

Последователността на монтаж е видима върху графичната страница.

Навийте кръглата гайка (24) и я затегнете с ключа с два отвора.

Чашковидна телена четка/дискосва четка

- ▶ **Монтирайте за работи с чашковидната телена четка или дискосвата четка винаги защитата за ръце (20).**

Последователността на монтаж е видима върху графичната страница.

Чашковидната телена четка/дискосвата четка трябва да може да се завинтва дотолкова върху вала, че да се фиксира в края на резбата на вала върху фланеца на вала. Затегнете чашковидна телена четка/дискосвата четка с вилков ключ.

Бързообтяжна гайка **SDS-clic**

За лесна смяна на инструментата за шлифване без използване на други инструменти можете вместо обтяжната гайка (14) да използвате бързообтяжна гайка (13).

- ▶ **Бързообтяжната гайка (13) може да се използва само за шлифовъчни или режещи дискове.**

Използвайте само бързообтяжна гайка в безукорно състояние (13).

Внимавайте при завинтването надписаната страна на бързообтяжната гайка (13) да не сочи към страната за шлифване; стрелата трябва да сочи към индексната маркировка (26).

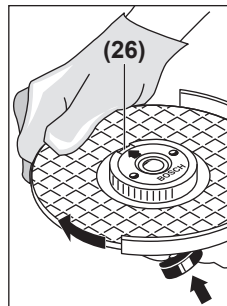

Натиснете бутона за фиксиране на вала (2), за да фиксирате вала за шлифване. За да затегнете бързообтяжната гайка, завъртете диска за шлифване силно по посока на часовника.

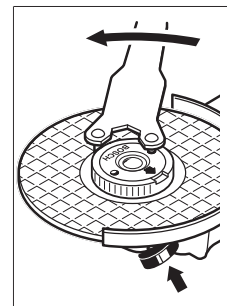







Правилно затегната и изправна гайка за бързо затягане можете да развийте чрез завъртане на пръстена обратно на часовниковата стрелка. **В никакъв случай не опитвайте да развийте с клещи блокирана гайка, за целта използвайте ключ с два отвора.** Използвайте ключа с два отвора както е показано на фигурата.

Разрешени инструменти за шлифване

Можете да използвате всички посочени в настоящото ръководство за експлоатация инструменти за шлифване.

Допустимите обороти [min^{-1}] респ. периферна скорост на [m/s] на използваните инструменти за шлифване трябва да отговарят най-малко на данните от долната таблица.

Ето защо спазвайте допустимите **обороти, респ. периферна скорост** на етикета на инструмента за шлифване.

	макс. [mm]	[mm]		
	D	b	d	[min^{-1}] [m/s]
	115	7	22,2	11500 80
	125	7	22,2	11500 80
	150	7	22,2	9300 80
	115	-	-	11500 80
	125	-	-	11500 80
	75	30	M 14	11500 45
	82	-	M 14	11500 80

Завъртете редукторната глава (вж. фиг. А)

- ▶ **Преди извършване на каквито и да е дейности по електроинструмента изключвайте щепсела от захранващата мрежа.**

Можете да завъртате главата на редуктора на стъпки от 90° . Така при специални приложения пусковият прекъсвач може да бъде завъртан в удобна позиция, напр. ако Ви е по-удобно да работите с лявата ръка.

Развийте напълно 4-те винта. Внимателно наклонете редукторната глава **и без да я сваляте от корпуса** я поставете в новата позиция. Отново затегнете 4-те винта.

Система за прахоулавяне

Прахове, отделящи се при обработването на материали като съдържащи олово бои, някои видове дървесина, минерали и метали могат да бъдат опасни за здравето. Контактът до кожата или вдишването на такива прахове могат да предизвикат алергични реакции и/или заболявания на дихателните пътища на работещия с електроинструмента или намиращи се наблизо лица.

Определени прахове, напр. отделящите се при обработване на бук и дъб, се считат за канцерогенни, особено в комбинация с химикали за третиране на дървесина (хромат, консерванти и др.). Допуска се обработването на съдържачи азбест материали само от съответно обучени квалифицирани лица.

- По възможност използвайте подходяща за обработвания материал система за прахоулавяне.
- Осигурявайте добро проветряване на работното място.

- Препоръчва се използването на дихателна маска с филтър от клас P2.

Спазвайте валидните във Вашата страна законови разпоредби, валидни при обработване на съответните материали.

- ▶ **Избягвайте натрупване на прах на работното място.** Прахът може лесно да се самовъзпламени.

Работа с електроинструмента

Пускане в експлоатация

- ▶ **Съобразявайте се с напрежението в захранващата мрежа! Напрежението на захранващата мрежа трябва да съответства на данните, изписани на табелката на електроинструмента. Уреди, обозначени с 230 V, могат да бъдат захранвани и с напрежение 220 V.**

При използване на електроинструмента с мобилни генератори на ток, които нямат достатъчно резерви от мощност, респ. нямат подходящо регулиране на напрежението с подсилване на пусковия ток, може да се стигне до ограничения на мощността или нетипично поведение при включване.

Моля, имайте предвид пригодността на използвания от Вас генератор на ток, по-конкретно по отношение на мрежовото напрежение и честота.

Включване и изключване

За **включване** на електроинструмента преместете пусковия прекъсвач **(3)** напред.

За **застопоряване** на пусковия прекъсвач **(3)** натиснете пусковия прекъсвач **(3)** в предния му край, докато усетите прещракване.

За **изключване** на електроинструмента отпуснете пусковия прекъсвач **(3)** респ. ако е застопорен, кратковременно натиснете и отпуснете пусковия прекъсвач **(3)**.

- ▶ **Преди ползване проверявайте шлифовашите инструменти. Шлифовашият инструмент трябва да е монтиран безукорно и да може да се върти свободно. Оставете за проба инструмента да се върти в продължение на най-малко 1 минута. Не използвайте повредени, биещи или вибриращи шлифовачи инструменти.** Повредени шлифовачи инструменти могат да се разрушат и да предизвикат наранявания.

Защита срещу повторно включване

Защитата срещу повторно включване предотвратява неконтролираното включване на електроинструмента след прекъсване на захранването.

За да **включите отново** електроинструмента поставете пусковия превключвател **(3)** в изключена позиция и отново включете електроинструмента.

Ограничение на пусковия ток

Електронната система за ограничаване на пусковия ток ограничава мощността при включване на електроинструмента и позволява захранването му да се извършва от мрежи с предпазители 16 A.

Указание: Ако веднага след включване електроинструментът започва да работи на максимални обороти, е повреден модулът за ограничаване на пусковия ток и защитата от повторен пуск. Електроинструментът трябва незабавно да се изпрати на сервизната служба, за адресите вж. раздел "Клиентска служба и консултация относно употребата".

Изключване при обратен откат

(GWS 12-125 CI / GWS 13-125 CI / GWS 13-125 CIE / GWS 15-125 CIE / GWS 15-125 Inox / GWS 17-125 CI / GWS 17-125 CIE / GWS 17-125 CIT / GWS 17-150 CI / GWS 17-125 Inox / GWS 19-125 CI / GWS 19-125 CIE / GWS 19-150 CI / GWS 19-125 CIST)



При внезапен откат на електроинструмента, напр. блокиране по време на рязане, подаването на ток към електродвигателя се прекъсва от електронна предпазна система.

Предварителен избор на скоростта на въртене

(GWS 13-125 CIE / GWS 15-125 CIE / GWS 15-125 Inox / GWS 17-125 CIE / GWS 17-125 CIT / GWS 17-125 Inox / GWS 19-125 CIE)

С колелцето за регулиране за предварителен избор на оборотите (4) можете да измените скоростта на въртене

За да **включите отново** електроинструмента поставете пусковия превключвател (3) в изключена позиция и отново включете електроинструмента.

Модул за постоянна скорост на въртене

(GWS 12-125 CI / GWS 13-125 CI / GWS 13-125 CIE / GWS 15-125 CIE / GWS 15-125 Inox / GWS 17-125 CI / GWS 17-125 CIE / GWS 17-125 CIT / GWS 17-150 CI / GWS 17-125 Inox / GWS 19-125 CI / GWS 19-125 CIE / GWS 19-150 CI / GWS 19-125 CIST)

Електронен модул поддържа скоростта на въртене на празен ход и под натоварване практически постоянна, с което осигурява постоянно добра производителност.

съобразно конкретната дейност също и по време на работа. Стойностите в таблицата по-долу са препоръчителни.

Материал	Приложение	Работен инструмент	Позиция на потенциометъра
Метал	Премахване на боя	Шкурка	2-3
Дърво, метал	Почистване с четка, премахване на ръжда	Чашковидна телена четка, шкурка	3
Метал, каменни материали	Шлифование	Диск за шлифование	4-6
Метал	Грубо шлифование	Диск за шлифование	6
Метал	Рязане	Диск за рязане	6
Камък	Рязане	Диамантен диск и направляваща шейна (допуска се рязането на каменни материали да се извършва само с направляваща шейна)	6

Посочените стойности на степента на скоростта на въртене са ориентировъчни.

- ▶ **Скоростта на въртене на работния инструмент трябва да е най-малкото равна на максималната скорост на въртене на електроинструмента.** Работни инструменти, които се въртят по-бързо от предвиденото, могат да се разрушат и да се разлетят на парчета.
 - ▶ **Не претоварвайте електроинструмента до степен, при която въртенето му да спира напълно.**
 - ▶ **След силно натоварване оставайте електроинструмента да се върти на празен ход в продължение на няколко минути, за да може работният инструмент да се охлади.**
 - ▶ **Не използвайте електроинструмента, монтиран в стенд за рязане.**
 - ▶ **Не ги докосвайте, преди да са се охладили.** По време на работа дисковете се нагряват силно.
- Ветрилообразен пластинчат диск**
- С ветрилообразния пластинчат дискер (принадлежност) можете да обработвате и изпъкнали повърхности и профили. Ветрилообразните пластинчати дискове имат значително по-дълга експлоатационна продължителност, по-

ниско ниво на шум и по-ниски температури на шлифоване от обичайните дискове за шлифоване.

Грубо шлифоване

- ▶ **Никога не използвайте режещи дискове за грубо шлифоване.**

Най-добри резултати при грубо шлифоване се постигат при наклон на диска от 30° до 40°. Придвижвайте електроинструмента с умерено притискане напред и назад. Така обработвания детайл не се нагрява прекалено, не се образуват цветни ивици и бразди.

Рязане на метал

- ▶ **Използвайте при рязане със свързана шкурка винаги предпазния кожух за рязане (6).**

Работете при рязане с умерено, съобразено с обработвания материал подаване. Не упражнявайте натиск върху диска, не режете под ъгъл и не го клатете.

Не спирайте движещите се по инерция режещи дискове чрез странична контра.

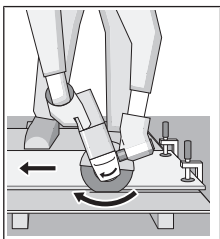

Електроинструментът трябва да се води винаги подаване в обратна посока. В противен случай съществува опасност той да бъде изхвърлен **неконтролируемо** от среза. При рязане на профили и четириъгълни тръби най-добре използвайте минималното напречно сечение.

Рязане на камък

- ▶ **При рязане в камък винаги осигурявайте достатъчно мощна аспирационна система.**
- ▶ **Работете с противопрахова маска.**
- ▶ **Допуска се използването на пневматичния инструмент само за сухо рязане/шлифоване.**

При рязане на каменни материали е най-добре да използвате диамантен режещ диск.

При използването на прахоизсмукващ кожух за рязане с водеща шейна (18) прахосмукачката трябва да е разрешена за изсмукване на каменния прах. Bosch предлага подходящи прахосмукачки.

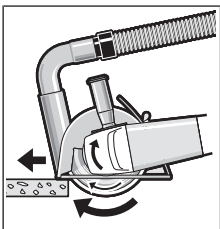

Включете електроинструмента и го поставете върху детайла с предната част на водещата шейна. Придвижвайте електроинструмента с умерено подаване, съобразено с обработвания материал.

При рязане на особено твърди материали, напр.

бетон с високо съдържание на чакъл, диамантеният диск може да прегрее и да се повреди. Искрите около диамантения диск са явен признак за това.

В този случай прекъснете рязането и оставете диамантения диск на празен ход при максимални обороти за кратко, за да се охлади.

Значително намалена производителност и образуването на венец от искри по диска са указания за затъпяване на диамантения диск. Можете да го наточите чрез кратки срезове в абразивен материал, напр. силикатна тухла.

Указания за статиката

Срезове в носещи стени са обект на стандарт DIN 1053 част 1 или специфични за страната разпоредби. Тези предписания трябва да се спазват непременно. Преди началото на работата привлечете отговорния статик, архитект или компетентния ръководител обект за консултация.

Поддържане и сервиз

Поддържане и почистване

- ▶ **Преди извършване на каквито и да е дейности по електроинструмента изключвайте щепсела от захранващата мрежа.**
- ▶ **За да работите качествено и безопасно, поддържайте електроинструмента и вентилационните му отвори чисти.**
- ▶ **Използвайте при екстремни условия на употреба по възможност винаги изсмукваща инсталация. Редовно продухвайте вентилационните отвори и ползвайте дефектнотоков предпазен прекъсвач (PRCD).** При обработване на метали по вътрешността на електроинструмента може да се отложи токопроводящ прах. Това може да наруши защитната изолация на електроинструмента.

Съхранявайте и се отнасяйте към допълнителните принадлежности грижливо.

Когато е необходима замяна на захранващия кабел, тя трябва да се извърши в оторизиран сервиз за електроинструменти на **Bosch**, за да се запази нивото на безопасност на **Bosch** електроинструмента.

Клиентска служба и консултация относно употребата

Сервизът ще отговори на въпросите Ви относно ремонти и поддръжка на закупения от Вас продукт, както и относно резервни части. Покомпонентни чертежи и информация за резервните части ще откриете и на:

www.bosch-pt.com

Екипът по консултация относно употребата на Bosch ще Ви помогне с удоволствие при въпроси за нашите продукти и техните аксесоари.

Моля, при въпроси и при поръчване на резервни части винаги посочвайте 10-цифрения каталожен номер, изписан на табелката на уреда.

България

Robert Bosch SRL

Service scule electrice

Strada Horia Măcelariu Nr. 30–34, sector 1

013937 București, România
 Тел.: +359(0)700 13 667 (Български)
 Факс: +40 212 331 313
 Email: BoschServiceCenterBG@ro.bosch.com
 www.bosch-pt.com/bg/bg/

Други сервисни адреси ще откриете на:
 www.bosch-pt.com/serviceaddresses

Бракуване

С оглед опазване на околната среда електроинструментът, дополнителните приспособления и опаковката треба да бъдат подложени на подходяща преработка за повторното използване на съдържачите се в тях суровини.



Не изхвърляйте електроинструменти при битовите отпадъци!

Само за страни от ЕС:

Съгласно европейска директива 2012/19/ЕС и хармонизирането на националното законодателство с нея електричните и електрически уреди, които не могат да се използват, трябва да бъдат събирани отделно и да бъдат предавани за оползотворяване на съдържачите се в тях суровини.

Македонски

Безбедносни напомени

Општи предупредувања за безбедност на електрични алати

ПРЕДУ- ПРЕДУВАЊЕ

Прочитајте ги сите напомени и упатства за безбедност.

Грешките настанати како резултат од непридржување до безбедносните напомени и упатства може да предизвикаат електричен удар, пожар и/или тешки повреди.

Зачувајте ги безбедносните предупредувања и упатства за користење и за во иднина.

Поимот „електричен алат“ во безбедносните предупредувања се однесува на електрични апарати што користат струја (кабелски) или апарати што користат батерии (акумулаторски).

Безбедност на работниот простор

- ▶ **Работниот простор одржувајте го чист и добро осветлен.** Преполни или темни простории може да доведат до несреќа.
- ▶ **Не работете со електричните алати во експлозивна околина, како на пример, во присуство на запаливи течности, гасови или прашина.** Електричните алати создаваат искри коишто може да ја запалат прашина или гасовите.

- ▶ **Држете ги децата и присутните подалеку додека работите со електричен алат.** Невниманието може да предизвика да изгубите контрола.

Електрична безбедност

- ▶ **Приклучокот на електричниот алат мора да одговара на приклучницата. Никогаш не го менувајте приклучокот.** Не користите приклучни адаптери со заземјените електрични алати. Неизменетите приклучоци и соодветните приклучници го намалуваат ризикот од струен удар.
- ▶ **Избегнувајте телесен контакт со заземјени површини, како на пример, цевки, радијатори, метални ланци и ладилници.** Постои зголемен ризик од струен удар ако вашето тело е заземјено.
- ▶ **Не ги изложувајте електричните алати на дожд или влажни услови.** Ако влезе вода во електричниот алат, ќе се зголеми ризикот од струен удар.
- ▶ **Не постапувајте несоодветно со кабелот. Никогаш не го користете кабелот за носење, влечење или исклучување од струја на електричниот алат.** Кабелот чувајте го подалеку од оган, масло, остри ивици или подвижни делови. Оштетени или заплеткани кабли го зголемуваат ризикот од струен удар.
- ▶ **При работа со електричен алат на отворено, користете продолжен кабел соодветен за надворешна употреба.** Користењето на кабел соодветен за надворешна употреба го намалува ризикот од струен удар.
- ▶ **Ако мора да работите со електричен алат на влажно место, користете заштитен уред за диференцијална струја (RCD).** Користењето на RCD го намалува ризикот од струен удар.

Лична безбедност

- ▶ **Бидете внимателни, внимавајте како работите и работете разумно со електричен алат. Не користете електричен алат ако сте уморни или под дејство на дроги, алкохол или лекови.** Еден момент на невнимание додека работите со електричните алати може да доведе до сериозна лична повреда.
- ▶ **Користете лична заштитна опрема. Секогаш носете заштита за очи.** Заштитната опрема, како на пр., маска за прав, безбедносни чевли кои не се лизгаат, шлем или заштита за уши, кои се користат за соодветни услови, ќе доведат до намалување на лични повреди.
- ▶ **Спречете ненамерно активирање. Проверете дали прекинувачот е исклучен пред да го вклучите во струја и/или со сетот на батерии, пред да го земете или носите алатот.** Носење на електричните алати со прстот позициониран на прекинувачот или вклучување во струја на електричните алати чијшто прекинувачот е вклучен, може да предизвика несреќа.
- ▶ **Отстранете каков било клуч за регулирање или француски клуч пред да го вклучите електричниот алат.** Француски клуч или клуч прикачен за

ротирачкиот дел на електричниот алат може да доведе до лична повреда.

- ▶ **Не ги пречекорувајте ограничувањата. Постојано одржувајте соодветна положба и рамнотежа.** Ова овозможува подобра контрола на електричниот алат во непредвидливи ситуации.
- ▶ **Облечете се соодветно. Не носете широка облека и накит. Косата, алиштата и ракавиците треба да бидат подалеку од подвижните делови.** Широката облека, накитот или долгата коса може да се закачат за подвижните делови.
- ▶ **Ако се користат поврзани уреди за вадење прашина и собирање предмети, проверете дали се правилно поврзани и користени.** Собирањето прашина може да ги намали опасностите предизвикани од неа.

Употреба и чување на електричните алати

- ▶ **Не го преоптоварувајте електричниот алат.** Користете соодветен електричен алат за намената. Со соодветниот електричен алат подобро, побезбедно и побрзо ќе ја извршите работата за која е наменет.
- ▶ **Не користете електричен алат ако не можете да го вклучите и исклучите со помош на прекинувачот.** Секој електричен алат којшто не може да се контролира со прекинувачот е опасен и мора да се поправи.
- ▶ **Исклучете го електричниот алат од струја и/или сетот на батерии од електричниот алат, пред да правите некакви прилагодувања, менувате дополнителна опрема или го складирате електричниот алат.** Со овие превентивни безбедносни мерки се намалува ризикот од случајно вклучување на електричниот алат.
- ▶ **Чувајте ги електричните алати подалеку од деца и не дозволувајте лицата кои не ракувале со електричниот алат или не се запознаени со ова упатство да работат со истиот.** Електричните алати се опасни во рацете на необучени корисници.
- ▶ **Одржување на електрични алати.** Проверете го порамнувањето или прицврстувањето на подвижните делови, спојот на деловите и сите други услови што може негативно да влијаат врз функционирањето на електричниот алат. Ако е оштетен, однесете го електричниот алат на поправка пред да го користите. Многу несреќи се предизвикани заради несоодветно одржување на моќните алати.
- ▶ **Острете и чистете ги алатите за сечење.** Соодветно одржуваните ивици на алатите за сечење помалку се виткаат и полесно се контролираат.
- ▶ **Електричниот алат, дополнителната опрема, деловите и др., користете ги во согласност со ова упатство, внимавајте на работните услови и работата која ја вршите.** Користењето на електричниот алат за други намени може да доведе до опасни ситуации.

Сервисирање

- ▶ **Електричниот алат сервисирајте го кај квалификувано лице кое користи само идентични резервни делови.** Со ова се овозможува безбедно одржување на електричниот алат.

Безбедносни напомени за аголни брусилки

Безбедносни предупредувања за брусење, шмирглање, жичано четкање и абразивно сечење

- ▶ **Овој електричен алат е наменет да функционира како алат за брусење, шмирглање, жичано четкање или сечење. Прочитајте ги сите безбедносни предупредувања, илустрации и спецификации приложени со овој електричен алат.** Грешките настанати како резултат на непридржување до сите инструкции приложени подолу може да предизвикаат струен удар, пожар и/или тешки повреди.
- ▶ **Операциите како на пр. полирање не се препорачува да се вршат со овој електричен алат.** Операциите за кои не е наменет електричниот алат може да предизвикаат опасност и лична повреда.
- ▶ **Не користете дополнителна опрема која не е специјално дизајнирана и не е препорачана од производителот на алатот.** Само затоа што дополнителната опрема може да се вгради во вашиот електричен алат, не значи дека може да се обезбеди безбедно работење.
- ▶ **Утврдената брзина на дополнителната опрема мора да биде најмалку еднаква на максималната брзина означена на електричниот алат.** Дополнителната опрема која работи побрзо од утврдената брзина може да експлодира и да се распрска насекаде.
- ▶ **Надворешниот дијаметар и дебелина на вашата дополнителна опрема мора да биде во рамките на класата на вашиот електричен алат.** Дополнителна опрема со несоодветна величина не може соодветно да се заштити и контролира.
- ▶ **Навојот за монтирање на дополнителната опрема мора да одговара на осовината за монтирање на брусилката. За дополнителна опрема која се монтира со прирабницата, насадениот отвор мора да одговара на дијаметарот на спојната прирабница.** Дополнителната опрема која не е соодветна на хардверот на електричниот алат не може да одржува рамнотежа, заради прекумерните вибрации и може да предизвика губење на контрола.
- ▶ **Не користете оштетена дополнителна опрема. Пред употреба проверете ја дополнителната опрема, како на пр., абразивните дискови за иверки и струготини, заштитната подлога за отвори, стружење или претерано абеење, жичаната четка за олабавени или пукнати жици. Ако електричниот алат или дополнителната опрема падне, проверете дали е оштетена или инсталирајте нештетена дополнителна опрема. По проверката и инсталирањето на дополнителната опрема, вие и луѓето во близина поместете се подалеку од**

површината на ротирачката опрема, и вклучете го електричниот алат на максимална брзина без оптоварување една минута. Оштетената дополнителна опрема вообичаено се расипува во текот на овој тест период.

- ▶ **Носете лична заштитна опрема. Во зависност од примената, користете штитник за лице, безбедносни или заштитни очила. Како што е соодветно, носете маска за заштита од прашина, штитници за уши, ракавици и работничка престилка, којашто ги запира малите абразивни парчиња или парчиња од делот што го обработувате.** Заштитата за очи мора да овозможи спречување на остатоци што се распрскуваат при работењето. Маската против прав или респираторот мора да ги филтрира честичките што се генерираат при работењето. Долготрајна изложеност на интензивна бучава може да доведе до губење на слухот.
- ▶ **Луѓето во ваша близина треба да бидат оддалечени од работниот простор. Секој што влегува во работниот простор мора да носи лична заштитна опрема.** Парчиња од делот што го обработувате или расипана дополнителна опрема може да експлодира и распрска и да предизвика повреда надвор од непосредната работна површина.
- ▶ **Држете го електричниот алат за изолираната површина додека сечете за да не дојде во контакт со скриена жица или со неговиот кабел.** Ако опремата за сечење дојде во допир со „жица под напон“, може да ги изложи металните делови на електричниот алат „под напон“ и операторот може да добие струен удар.
- ▶ **Тргнете го настрана кабелот од ротирачка дополнителна опрема.** Ако изгубите контрола, кабелот може да се пресече или закачи и вашата дланка или рака може да влезе во ротирачката дополнителна опрема.
- ▶ **Не го оставајте електричниот алат долу додека дополнителната опрема не запре целосно.** Ротирачката опрема може да ја зафати површината и да го повлече електричниот алат надвор од ваша контрола.
- ▶ **Не го вклучувајте електричниот алат додека го држите свртен кон вас.** Случаен контакт со ротирачка дополнителна опрема може да ја закачи вашата облека, со повлекување на дополнителната опрема кон вашето тело.
- ▶ **Редовно чистете ги воздушните вентили на електричниот алат.** Вентилаторот на моторот повлекува прав во кукиштето, а претераната акумулација на метален прав може да предизвика опасност од електричен удар.
- ▶ **Не работете со електричниот алат во близина на запаливи материјали.** Искрите можат да ги запалат овие материјали.

- ▶ **Не користете дополнителна опрема за која се потребни течни разладувачи.** Користењето вода или други течни разладувачи може да доведе до смрт или струен удар.

Одбивање и поврзани предупредувања

Одбивање е ненадејна реакција на приклезтен или закачен ротирачки диск, потпорен диск, четка или друга дополнителна опрема. Приклезтувањето или закачувањето предизвикува брзо маневрирање на ротационата дополнителна опрема, кое од друга страна, предизвикува присилно насочување на неконтролираниот електричен алат во спротивен правец од ротирањето на опремата во точката на навалување. На пример, ако абразивен диск е закачен или приклезтен од делот што го обработувате, острицата на дискот која влегува во приклезтената точка може да се зарие во површината на материјалот и дискот да се помести или ослободи. Дискот може да скокне или одбие од операторот, во зависност од насоката на движење на дискот во точката на приклезтување. Абразивните дискови, исто така, може да се искршат под овие услови. Одбивањето е резултат на погрешна употреба и/или несоодветни оперативни постапки или услови и може да се избегне со преземање на соодветните превентивни мерки приложени подолу.

- ▶ **Цврсто држење на електричниот алат и позиционирање на вашето тело и рака за да се овозможи отпор на силите на одбивање. Секогаш користете помошна рачка, доколку има, за максимална контрола на одбивањето или силата на вртење при вклучување.** Операторот може да ги контролира реакциите на силата на вртење или силите на одбивање, доколку се преземаат соодветни превентивни мерки.
- ▶ **Не ја ставајте раката во близина на ротирачката дополнителна опрема.** Дополнителната опрема може да се одбие преку вашата рака.
- ▶ **Не го позиционирајте вашето тело во областа каде електричниот алат се движи, доколку настане одбивање.** Одбивањето ќе го придвижи алатот во спротивен правец од движењето на дискот во точката на закачување.
- ▶ **Обрнете посебно внимание при изработка на агли, остри ивици и др. Избегнувајте отскокнување и закачување на дополнителната опрема.** Аглите, острите ивици или отскокнувањето може да доведат до закачување на дополнителната опрема и да предизвикаат губење на контрола или одбивање.
- ▶ **Не поврзувајте пила со ланец, сечило за резбање на дрво или пила со запци.** Овие сечила предизвикуваат брзи одбивања и губење на контрола.

Безбедносни предупредувања специфични за брусење и абразивно сечење

- ▶ **Користете само видови на дискови, коишто се препорачуваат за вашиот електричен алат, и специфична заштита дизајнирана за избраниот диск.** Дискови коишто не се дизајнирани за задениот

електричен алат не може соодветно да се заштитат и не се безбедни.

- ▶ **Површината за брусење на централните потиснати дискови мора да се инсталира под рамнината на заштитниот поклопец.** Неправилно монтиран диск којшто се протега преку рамнината на заштитната рамка не може соодветно да се заштити.
- ▶ **Заштитата мора да биде безбедно прицврстена на електричниот алат, и соодветно поставена за да обезбеди максимална безбедност, така што минимален дел од дискот да биде изложен кон операторот.** Заштитата го заштитува операторот од скршените парчиња на дискот, случаен контакт со дискот и искри коишто можат да ја запалат облеката.
- ▶ **Дисковите мора да се користат само за соодветни намени. На пример: не користете диск за сечење за странично брусење.** Абразивните дискови за сечење се наменети за периферно брусење, страничните сили што се применуваат на овие дискови може да предизвикаат нивно распарчување.
- ▶ **Секогаш користете неоштетени прирабници за дискови со правилна величина и форма за вашиот избран диск.** Соодветните прирабници за дискови го потпираат дискот со што се намалува можноста од кршење на дискот. Прирабниците за дискови за сечење може да се разликуваат од прирабниците за дискови за брусење.
- ▶ **Не употребувајте користени дискови од поголеми електрични алати.** Диск наменет за поголеми моќни алати не е соодветен за големи брзини на мали алати и може да се распрнат.

Дополнителни безбедносни предупредувања специфични за абразивно сечење

- ▶ **Не го “притискајте” дискот за сечење и не применувајте прекумерен притисок. Не настојувајте да направите прекумерно длабок засек.** Преоптоварувањето на дискот го зголемува оптоварувањето и осетливоста на виткање и навалување на дискот во засекот и можноста за одбивање или кршење на дискот.
- ▶ **Не застанувајте во линија и зад ротирачкиот диск.** Кога дискот, во текот на операцијата, се движи подалеку од вашето тело, одбивањето може да го придвижи ротирачкиот диск и моќниот алат директно кон вас.
- ▶ **Кога дискот се навалува или кога го прекинува сечењето заради некоја причина, исклучете го алатот и држете го неподвижен додека дискот целосно не запре. Никогаш не настојувајте да го извадите дискот за сечење од засекот додека се движи или може да дојде до одбивање.** Проверете и преземете поправно дејство за да ја елиминирате причината за навалување на дискот.
- ▶ **Не започнувајте повторно со сечење во делот што го обработувате. Почекајте додека дискот да достигне целосна брзина и внимателно влезете**

повторно во засекот. Дискот може да се навали, придвижи или одбие ако го рестартирате моќниот алат во делот што го обработувате.

- ▶ **Потпрете ги плочите или преголемиот дел што го обработувате за да го намалите ризикот од прикleshување и одбивање на дискот.** Големите делови што ги обработувате се искривуваат под својата тежина. Потпирачите мора да се стават под делот што го обработувате покрај линијата на засекот и покрај ивицата на делот што го обработувате на двете страни на дискот.
- ▶ **Користете дополнителни мерки за претпазливост кога правите “чебен засек” во постоечки сидови или други слепи површини.** Климав диск може да пресече цевки за гас или вода, електрични жици или предмети кои може да предизвикаат одбивање.

Безбедносни предупредувања специфични за шмирглање

- ▶ **Не користете преголема шмиргла. Следете ги упатствата на производителите, кога бирате шмиргла.** Големите шмиргли кои ја надминуваат подлогата за шмирглање претставуваат опасност и може да предизвикаат закачување, кинење на дискот или одбивање.

Безбедносни предупредувања специфични за жичано четкање

- ▶ **Внимавајте бидејќи четката исфрла жичани влакна дури и за време на вообичаени операции. Не ги преоптоварувајте жиците со преоптоварување на четката** Жичаните влакна може лесно да навлезат во облека и/или кожа.
- ▶ **Ако се препорачува користење на заштита за жичано четкање, не дозволувајте попречување меѓу жичаниот диск или четката со заштита.** Жичаниот диск или четка може да се прошират во дијаметар заради работното оптоварување и центрифугалните сили.

Дополнителни безбедносни напомени



Носете заштитни очила.

- ▶ **Користете соодветни уреди за пребарување, за да ги пронајдете скриените електрични кабли или консултирајте се со локалното претпријатие за снабдување со електрична енергија.** Контактот со електрични кабли може да доведе до пожар и струен удар. Оштетувањето на гасоводот може да доведе до експлозија. Навлегувањето во водоводни цевки предизвикува оштетување и може да предизвика електричен удар.
- ▶ **Не ги допирајте брусните плочи и дисковите за сечење додека не се оладат.** Плочите за време на работењето стануваат многу жешки.
- ▶ **Деблокирајте го прекинувачот за вклучување/исклучување и ставете го во позиција Исклучено,**

доколку се прекине напојувањето со струја, на пр. по снемивање струја или влечење на струјниот приклучок. Со тоа ќе спречите неконтролирано рестартирање на уредот.

- **Зацврстете го парчето што се обработува.** Доколку го зацврстите со уред за затегнување или менгеме, тогаш парчето што се обработува се држи поцврсто отколку со Вашата рака.

Опис на производот и перформансите



Прочитајте ги сите безбедносни напомени и упатства. Грешките настанати како резултат од непридржување до безбедносните напомени и упатства може да предизвикаат електричен удар, пожар и/или тешки повреди.

Внимавајте на сликите во предниот дел на упатството за користење.

Употреба со соодветна намена

Електричниот алат е наменет за сечење, грубо брусење и четкање на метални и камени материјали, како и дупчење во камени материјали со дијамантска крунеста бургија без употреба на вода.

За сечење со композитни брусни средства мора да се користи специјална заштитна хауба за сечење.

При сечењето во камен погрижете се за доволно вшмукување на правта.

Со дозволените алати за брусење електричниот алат може да се користи за брусење со брусна хартија.

Електричниот алат не смее да се користи за брусење на бетон.

Илустрација на компоненти

Нумерирањето на сликите со компоненти се однесува на приказот на електричниот алат на графичката страница.

- (1) Лост за отклучување на заштитниот капак
- (2) Копче за блокирање на вретеното
- (3) Прекинувач за вклучување/исклучување
- (4) Вртливо копче за подесување на бројот на вртежи (GWS 13-125 CIE / GWS 15-125 CIE / GWS 15-125 Inox / GWS 17-125 CIE / GWS 17-125 CIT / GWS 17-125 Inox / GWS 19-125 CIE)
- (5) Дополнителна рачка (изолирана површина на рачката)
- (6) Заштитен капак за сечење^{a)}
- (7) Заштитен капак за брусење
- (8) Капак за всисување за брусење^{a)}
- (9) Приклучна прирабница со O-прстен
- (10) Лончеста плоча од тврд метал^{a)}
- (11) Брусна плоча^{a)}
- (12) Диск за сечење^{a)}
- (13) Брзозатезна навртка **SDS-cllic**^{a)}
- (14) затезна навртка
- (15) Клуч со два отвори за затезна навртка^{a)}
- (16) брусно вретено
- (17) Рачка (изолирана површина на рачката)
- (18) Капак за всисување за сечење со лизгачки водилки^{a)}
- (19) Дијамантски диск за сечење^{a)}
- (20) Заштита за рацете^{a)}
- (21) Лончеста четка^{a)}
- (22) Гумен брусен диск^{a)}
- (23) Брусно сечило^{a)}
- (24) Тркалезна навртка^{a)}
- (25) Дијамантска крунеста бургија^{a)}

a) **Илустрираната или опишана опрема не е дел од стандардниот обем на испорака. Целосната опрема може да ја најдете во нашата Програма за опрема.**

Технички податоци

Аголна брусилка	GWS	9-115	9-125	11-125	12-125 CI	12-125 CI
Број на дел/артикул		3 601 G9B 0..	3 601 G9C 0..	3 601 G9D 0..	3 601 G93 06.	3 601 G93 0G.
Номинална јачина	W	900	900	1100	1150	1200
Излезна моќност	W	530	530	740	530	640
Номинален број на вртежи	min ⁻¹	11500	11500	11500	11500	11500
Подрачје на подесување на бројот на вртежи	min ⁻¹	-	-	-	-	-
Макс. дијаметар на брусната плоча	mm	115	125	125	125	125
Навој на вретеното за брусење		M 14	M 14	M 14	M 14	M 14

302 | Македонски

Аголна брусилка	GWS	9-115	9-125	11-125	12-125 CI	12-125 CI
Макс. должина на навојот за вретеното за брусење	mm	22,2	22,2	22,2	22,2	22,2
Одредување на број на вртежи		-	-	-	-	-
Константна електроника		-	-	-	●	●
Заштита од рестартирање		●	●	●	●	●
Ограничување на стартната струја		●	●	●	●	●
Исклучување при повратен удар		-	-	-	●	●
Тежина согласно ЕРТА-Procedure 01:2014						
- Со дополнителна рачка за придушување на вибрациите	kg	2,1	2,1	2,3	2,3	2,3
- Со стандардна дополнителна рачка	kg	2,0	2,0	2,2	2,2	2,2
Класа на заштита		□/II	□/II	□/II	□/II	□/II

Податоците важат за номинален напон [U] од 230 V. Овие податоци може да отстапуваат при различни напони, во зависност од изведбата во односната земја.

Аголна брусилка	GWS	13-125 CI	13-125 CIE	15-125 CIE	15-125 Inox
Број на дел/артикл		3 601 G9E 0..	3 601 G9F 0..	3 601 G96 0..	3 601 G9X 0..
Номинална јачина	W	1300	1300	1500	1500
Излезна моќност	W	700	700	820	820
Номинален број на вртежи	min ⁻¹	11500	11500	11500	7500
Подрачје на подесување на бројот на вртежи	min ⁻¹	-	2800-11500	2800-11500	2200-7500
Макс. дијаметар на брусната плоча	mm	125	125	125	125
Навој на вретеното за брусење		M 14	M 14	M 14	M 14
Макс. должина на навојот за вретеното за брусење	mm	22,2	22,2	22,2	22,2
Одредување на број на вртежи		-	●	●	●
Константна електроника		●	●	●	●
Заштита од рестартирање		●	●	●	●
Ограничување на стартната струја		●	●	●	●
Исклучување при повратен удар		●	●	●	●
Тежина согласно ЕРТА-Procedure 01:2014					
- Со дополнителна рачка за придушување на вибрациите	kg	2,3	2,3	2,4	2,4
- Со стандардна дополнителна рачка	kg	2,2	2,2	2,3	2,3
Класа на заштита		□/II	□/II	□/II	□/II

Податоците важат за номинален напон [U] од 230 V. Овие податоци може да отстапуваат при различни напони, во зависност од изведбата во односната земја.

Аголна брусилка	GWS	17-125 CI	17-125 CIE	17-125 CIT	17-150 CI	17-125 Inox
Број на дел/артикл		3 601 G9G 0..	3 601 G9H 0..	3 601 G9J 0..	3 601 G9K 0..	3 601 G9M 0..
Номинална јачина	W	1700	1700	1700	1700	1700

Аголна брусилка	GWS	17-125 CI	17-125 CIE	17-125 CIT	17-150 CI	17-125 Inox
Излезна моќност	W	1010	1010	1010	1010	1010
Номинален број на вртежи	min ⁻¹	11500	11500	9300	9300	7500
Подрачје на подесување на бројот на вртежи	min ⁻¹	-	2800-11500	2800-9300	-	2200-7500
Макс. дијаметар на брусната плоча	mm	125	125	125	150	125
Навој на вретеното за брусење		M 14	M 14	M 14	M 14	M 14
Макс. должина на навојот за вретеното за брусење	mm	22,2	22,2	22,2	22,2	22,2
Одредување на број на вртежи		-	●	●	-	●
Константна електроника		●	●	●	●	●
Заштита од рестартирање		●	●	●	●	●
Ограничување на стартната струја		●	●	●	●	●
Исклучување при повратен удар		●	●	●	●	●
Тежина согласно ЕРТА-Procedure 01:2014						
- Со дополнителна рачка за придушување на вибрациите	kg	2,4	2,4	2,4	2,5	2,4
- Со стандардна дополнителна рачка	kg	2,3	2,3	2,3	2,4	2,3
Класа на заштита		□/II	□/II	□/II	□/II	□/II

Податоците важат за номинален напон [U] од 230 V. Овие податоци може да отстапуваат при различни напони, во зависност од изведбата во односната земја.

Аголна брусилка	GWS	19-125 CI	19-125 CIE	19-150 CI	19-125 CIST
Број на дел/артикл		3 601 G9N 0..	3 601 G9P 0..	3 601 G9R 0..	3 601 G9S 0..
Номинална јачина	W	1900	1900	1900	1900
Излезна моќност	W	1220	1220	1220	1220
Номинален број на вртежи	min ⁻¹	11500	11500	9700	7800
Подрачје на подесување на бројот на вртежи	min ⁻¹	-	2800-11500	-	-
Макс. дијаметар на брусната плоча	mm	125	125	150	125
Навој на вретеното за брусење		M 14	M 14	M 14	M 14
Макс. должина на навојот за вретеното за брусење	mm	22,2	22,2	22,2	22,2
Одредување на број на вртежи		-	●	-	-
Константна електроника		●	●	●	●
Заштита од рестартирање		●	●	●	●
Ограничување на стартната струја		●	●	●	●
Исклучување при повратен удар		●	●	●	●
Тежина согласно ЕРТА-Procedure 01:2014					
- Со дополнителна рачка за придушување на вибрациите	kg	2,4	2,4	2,5	2,4
- Со стандардна дополнителна рачка	kg	2,3	2,3	2,4	2,3

Аголна брусилка	GWS	19-125 CI	19-125 CIE	19-150 CI	19-125 CIST
Класа на заштита		□/II	□/II	□/II	□/II

Податоците важат за номинален напон [U] од 230 V. Овие податоци може да отстапуваат при различни напони, во зависност од изведбата во односната земја.

Информации за бучава/вибрации

	GWS	9-115	9-125	11-125	12-125 CI	12-125 CI
Број на дел/артикл		3 601 G9B 0..	3 601 G9C 0..	3 601 G9D 0..	3 601 G93 06.	3 601 G93 0G.

Вредностите за емисија на бучава се одредуваат согласно **EN 60745-2-3**.

Нивото на звук на електричниот алат оценето со А типично изнесува

Ниво на звучен притисок	dB(A)	90	90	91	91	91
Ниво на звучна јачина	dB(A)	101	101	102	102	102
Несигурност К	dB	3	3	3	3	3

Носете заштита за слухот!

Вкупните вредности на вибрации a_h (векторски збир на три насоки) и несигурност К дадени се во согласност со **EN 60745-2-3**:

Брусеење на површини (грубо брусеење):

a_h	m/s^2	5	5	5	6	6
К	m/s^2	1,5	1,5	1,5	1,5	1,5

Брусеење со брусен лист:

a_h	m/s^2	1,5	1,5	2	2	2
К	m/s^2	1,5	1,5	1,5	1,5	1,5

	GWS	13-125 CI	13-125 CIE	15-125 CIE	15-125 Inox
Број на дел/артикл		3 601 G9E 0..	3 601 G9F 0..	3 601 G96 0..	3 601 G9X 0..

Вредностите за емисија на бучава се одредуваат согласно **EN 60745-2-3**.

Нивото на звук на електричниот алат оценето со А типично изнесува

Ниво на звучен притисок	dB(A)	91	91	92	92
Ниво на звучна јачина	dB(A)	102	102	103	103
Несигурност К	dB	3	3	3	3

Носете заштита за слухот!

Вкупните вредности на вибрации a_h (векторски збир на три насоки) и несигурност К дадени се во согласност со **EN 60745-2-3**:

Брусеење на површини (грубо брусеење):

a_h	m/s^2	6	6	6	5
К	m/s^2	1,5	1,5	1,5	1,5

Брусеење со брусен лист:

a_h	m/s^2	2	2	4	2
К	m/s^2	1,5	1,5	1,5	1,5

	GWS	17-125 CI	17-125 CIE	17-125 CIT	17-150 CI	17-125 Inox
Број на дел/артикл		3 601 G9G 0..	3 601 G9H 0..	3 601 G9J 0..	3 601 G9K 0..	3 601 G9M 0..

Вредностите за емисија на бучава се одредуваат согласно **EN 60745-2-3**.

Нивото на звук на електричниот алат оценето со А типично изнесува

	GWS	17-125 CI	17-125 CIE	17-125 CIT	17-150 CI	17-125 Inox
Ниво на звучен притисок	dB(A)	92	92	91	92	92
Ниво на звучна јачина	dB(A)	103	103	102	103	103
Несигурност К	dB	3	3	3	3	3

Носете заштита за слухот!

Вкупните вредности на вибрации a_h (векторски збир на три насоки) и несигурност К дадени се во согласност со **EN 60745-2-3**:

Брусење на површини (грубо брусење):

a_h	m/s^2	6	6	5,5	7	5
К	m/s^2	1,5	1,5	1,5	1,5	1,5

Брусење со брусен лист:

a_h	m/s^2	4	4	2,5	2,5	2
К	m/s^2	1,5	1,5	1,5	1,5	1,5

	GWS	19-125 CI	19-125 CIE	19-150 CI	19-125 CIST
Број на дел/артикл		3 601 G9N 0..	3 601 G9P 0..	3 601 G9R 0..	3 601 G9S 0..

Вредностите за емисија на бучава се одредуваат согласно **EN 60745-2-3**.

Нивото на звук на електричниот алат оценето со А типично изнесува

Ниво на звучен притисок	dB(A)	91	91	92	91
Ниво на звучна јачина	dB(A)	102	102	103	102
Несигурност К	dB	3	3	3	3

Носете заштита за слухот!

Вкупните вредности на вибрации a_h (векторски збир на три насоки) и несигурност К дадени се во согласност со **EN 60745-2-3**:

Брусење на површини (грубо брусење):

a_h	m/s^2	6	6	7	5
К	m/s^2	1,5	1,5	1,5	1,5

Брусење со брусен лист:

a_h	m/s^2	4	4	2,5	2
К	m/s^2	1,5	1,5	1,5	1,5

Нивото на вибрации наведено во овие упатства е измерено со нормирана постапка за мерење и може да се користи за меѓусебна споредба на електрични алати. Исто така може да се прилагоди за предвремена процена на оптоварувањето со вибрации.

Наведеното ниво на вибрации е за главната примена на електричниот алат. Доколку електричниот алат се користи за други примени, алатот што се вметнува отстапува од нормите или недоволно се одржува, може да отстапува нивото на вибрации. Ова може значително да го зголеми оптоварувањето со вибрации во периодот на целокупното работење.

За прецизно одредување на оптоварувањето со вибрации, треба да се земе предвид и периодот во кој уредот е исклучен или едвај работи, а не во моментот кога е во употреба. Ова може значително да го намали оптоварувањето со вибрации во периодот на целокупното работење.

Утврдете ги дополнителните мерки за безбедност за заштита на корисникот од влијанието на вибрациите, како на пр.: одржувајте ги внимателно електричните алати и алатите за вметнување, одржувајте ја топлината на дланките, организирајте го текот на работата.

Монтажа

Монтирање на заштитен уред

- **Пред било каква интервенција на електричниот алат, извлечете го струјниот приклучок од ѕидната дозна.**

Напомена: По кршењето на брусната плоча за време на работата или при оштетување на уредот за прифат на заштитната хауба/електричниот алат, тој мора да се прати во сервисната служба, за адресата погледнете во делот „Сервисна служба и совети при користење“.

Заштитен капак за брусење

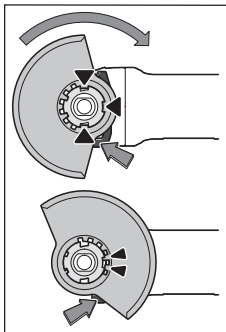

Ставете го заштитниот капак (7) на прифатот од електричниот алат, додека кодираните запки на заштитниот капак не се поклопат со прифатот. Притоа, притиснете го и држете го лостот за отклучување (1).

Притиснете го заштитниот капак (7) на грлото на вретеното додека венецот на заштитниот капак не легне на прирабницата на електричниот алат и вртете

го заштитниот капак додека не осетите дека се вклопил. Подесете ја позицијата на заштитната хауба (7) според потребите на работниот процес. Притоа, притиснете го лостот за отклучување (1) нагоре и завртете го заштитниот капак (7) во саканата позиција.

- ▶ **Секогаш поставувајте го заштитниот капак (7) така што двата запки на лостот за отклучување (1) во соодветните отвори на заштитниот капак (7) ќе влезат.**
- ▶ **Поставете ја заштитната хауба (7) на тој начин што ќе го спречи летањето на искри во правец на лицето што ја користи.**
- ▶ **Заштитниот капак (7) смее да се врти само со притискање на лостот за отклучување (1)! Инаку, електричниот алат не смее да се користи и мора да се предаде на сервисната служба.**

Напомена: Кодираните запки на заштитниот капак (7) гарантираат, дека на електричниот алат може да се монтира само еден заштитен капак што му одговара.

Капак за всисување при брусењето

За брусење на бои, лакови и пластика со лончести плочи од цврст метал (10) каде што не се создава многу прав може да го користите капакот за всисување (8). Капакот за всисување (8) не е погоден за обработка на метал.

На капакот за всисување (8) може да се приклучи Bosch-всисувач.

Капакот за всисување (8) се монтира како и заштитниот капак (7). Обратот со четки е заменлив.

Заштитна хауба за сечење

- ▶ **При сечењето со композитни брусни средства секогаш користете ја заштитната хауба за сечење (6).**
- ▶ **При сечењето во камен погрижете се за доволно вшмукување на правта.**

Заштитната хауба за сечење (6) се монтира како заштитна хауба за брусење (7).

Хауба за вшмукување при сечење со лизгачка водилка

Заштитната хауба за сечење со лизгачки водилки (18) се монтира како заштитна хауба за брусење.

Заштита за дланките

- ▶ **За работење со гумен диск за брусење (22) или со лончеста четка/плочеста четка/ламелеста брусна плоча секогаш монтирајте ја заштитата за рацете (20).**

Зацврстете ја заштитата за рацете (20) со дополнителната рачка (5).

Дополнителна рачка

- ▶ **Користете го вашиот електричен алат само со дополнителна рачка (5).**
- ▶ **Не го користете електричниот алат, доколку е оштетена дополнителната рачка. Не ја менувајте дополнителната рачка.**

Навртете ја дополнителната рачка (5) од десно или од лево на погонската глава во зависност од начинот на работа.

Дополнителна рачка за придушување на вибрациите



Навртете ја дополнителната рачка (5) од десно или од лево на погонската глава во

зависност од начинот на работа.

Дополнителната рачка за придушување на вибрациите овозможува работење со мали вибрации и пријатна и безбедна работа.

- ▶ **Користете го вашиот електричен алат само со дополнителна рачка (5).**
 - ▶ **Во никој случај не ја менувајте дополнителната рачка.**
- Не ја користете оштетената дополнителна рачка.**

Монтирање на брусни алати

- ▶ **Пред било каква интервенција на електричниот алат, извлечете го струјниот приклучок од сидната дозна.**
- ▶ **Не ги допирајте брусните плочи и дисковите за сечење додека не се оладат.** Плочите за време на работењето стануваат многу жешки.

Исчистете го вретеното за брусење (16) и сите делови за монтирање.

За зацврстување и олабавување на брусните алати притиснете го копчето за блокирање на вретеното (2), за да го зацврстите вретеното за брусење.

- ▶ **Притиснете го копчето за блокирање на вретеното само кога вретеното за брусење е во состојба на мирување.** Инаку електричниот алат може да се оштети.

Брусни плочи/брусни плочи за сечење

Внимавајте на димензиите на алатите за брусење. Дијаметарот на дупката мора да одговара на приклучната прирабница. Не користете адаптери или редуктори.

При употребата на дијамантските брусни плочи за сечење внимавајте на тоа, стрелката за правецот на вртење на дијамантската брусна плоча за сечење да се поклопува со правецот на вртење на електричниот алат (погледнете ја стрелката за правец на вртење на погонската глава).

Редоследот на монтажа може да се види на графичката страница.

За зацврстување на брусната плоча/дискот за сечење завртете ја затезната навртка (14) и затегнете ја со клуч со два отвора (види „Брзозатезна навртка **SDS-clic**“, Страница 307).

- ▶ По монтажа на алатот за брусење, пред вклучувањето, проверете дали тој е точно монтиран и дали може слободно да се врти. Проверете дали алатот за брусење не струга на заштитната хауба или другите делови.

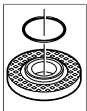

Во приклучната прирабница (9) околу венецот за центрирање е ставен пластичен дел (O-прстен). Доколку недостига O-прстенот или е оштетен, приклучната прирабница (9) мора да се замени пред понатамошна употреба.

Ламелеста брусна плоча во вид на лезепа

- ▶ При работењето со ламелеста брусна плоча секогаш монтирајте ја заштитата за рацете (20).

Гумен диск за брусење

- ▶ При работењето со гумен диск за брусење (22) секогаш монтирајте ја заштитата за рацете (20).

Редоследот на монтажа може да се види на графичката карта.

Навртете ја тркалезната навртка (24) и затегнете ја со клуч со два отвора.

Лончеста четка/плочеста четка

- ▶ При работењето со лончеста или плочеста четка секогаш монтирајте ја заштитата за рацете (20).

Редоследот на монтажа може да се види на графичката карта.

Лончестата/плочестата четка мора да се наврти на вретеното за брусење додека цврсто не налегне на прирабницата на вретеното за брусење на крајот на навојот на вретеното за брусење. Затегнете ја лончестата/плочеста четка со вилушкаст клуч.

Брзозатезна навртка **SDS-clic**

За едноставна промена на алатот за брусење без користење на други алати, наместо затезната навртка (14) можете да употребите брзозатезна навртка (13).

- ▶ Брзозатезната навртка (13)смее да се користи само за брусни плочи или дискови за сечење.

Користете само беспрекорни, неоштетени брзозатезни навртки (13).

При затегнување внимавајте на тоа, страната со натпис на брзозатезната навртка (13) да не покажува кон брусната плоча; туку стрелката мора на ознаките на индекс (26)да покажува.

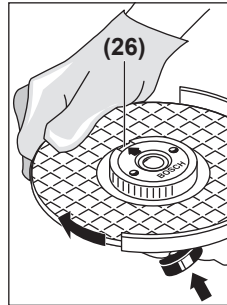

Притиснете на копчето за блокирање на вретеното (2), за да го зацврстите вретеното за брусење. За да ја зацврстите брзозатезната навртка, силно завртете ја брусната плоча во правец на стрелките на часовникот.

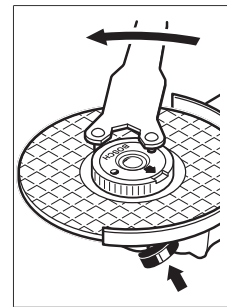

Прописно зацврстената, неоштетена брзозатезна навртка може да ја олабавите со вртење на нарежканиот прстен во правец спротивен на стрелките на часовникот. Цврсто затегнатата брзозатезна навртка никогаш не ја одвртувајте со клешти, туку употребете клуч со два отвора. Поставете го клучот со два отвора како

на сликата.



Дозволен алати за брусење

Може да ги користите сите алати за брусење наведени во ова упатство за употреба.

Дозволеениот број на вртежи [min^{-1}] одн. периферната брзина [m/s] на употребениот алат за брусење мора да одговара на податоците во следната табела.

Затоа внимавајте на дозволеениот број на вртежи одн. периферната брзина на етикетата на алатот за брусење.

	макс. [mm]		[mm]	[min ⁻¹] [m/s]	
	D	b		[min ⁻¹]	[m/s]
	115	7	22,2	11500	80
	125	7	22,2	11500	80
	150	7	22,2	9300	80
	115	-	-	11500	80
	125	-	-	11500	80
	75	30	M 14	11500	45

	макс. [mm]	[mm]		
	D	b	d	[min ⁻¹] [m/s]
	82	-	M 14	11500 80

Вртење на погонската глава (види слика А)

- **Пред било каква интервенција на електричниот алат, извлекете го струјниот приклучок од ѕидната дозна.**

Погонската глава може да ја вртите со чекори од 90°. Притоа, прекинувачот за вклучување/исклучување за специјалните случаи на работа може да се постави во поповолна позиција за ракување, на пр. за левораки лица.

Целосно одвртете ги 4-те завртки. Внимателно навалете ја погонската глава **и без да ја извадите од куќиштето** ставете ја во новата позиција. Повторно навртете ги 4-те завртки.

Вшмукување на прав/струготини

Правта од материјалите како на пр. слоеви боја, некои видови дрво, минерали и метал може да биде штетна по здравјето. Допирањето или вдишувањето на таквата прав може да предизвика алергиски реакции и/или заболувања на дишните патишта на корисникот или лицата во околината.

Одредени честички прав како на пр. прав од даб или бука важат за канцерогени, особено доколку се во комбинација со дополнителни супстанции (хромат, средства за заштита на дрво). Материјалите што содржат азбест смеат да бидат обработувани само од страна на стручни лица.

- Затоа, доколку е возможно, користете соодветен вшмукувач за прав за материјалот што се обработува.
- Погрижете се за добра проветреност на работното место.
- Се препорачува носење на маска за заштита при вдишувањето со класа на филтер P2.

Внимавајте на важечките прописи на Вашата земја за материјалот кој го обработувате.

- **Избегнувајте собирање прав на работното место.** Правта лесно може да се запали.

Употреба

Ставање во употреба

- **Внимавајте на електричниот напон! Напонот на изворот на струја мора да одговара на оној кој е наведен на спецификационата плочка на електричниот уред. Електричните алати означени со 230 V исто така може да се користат и на 220 V.**

При работа на електричниот алат со мобилни произведувачи на струја (генератори), кои не располагаат со доволно резерви на јачина, одн. не располагаат со соодветна регулација на јачина, може да дојде до губење на јачината или нетипично однесување при вклучување.

Ве молиме внимавајте на погодноста на производителот на струја, особено во поглед на мрежниот напон и фреквенција.

Вклучување/исклучување

За **ставање во употреба** на електричниот алат, лизнете го прекинувачот за вклучување/исклучување **(3)** напред.

За **фиксирање** на прекинувачот за вклучување/исклучување **(3)** притиснете го прекинувачот за вклучување/исклучување **(3)** напред надолу додека не се вклопи.

За да го **исклучите** електричниот алат, ослободете го прекинувачот за вклучување/исклучување **(3)** одн. доколку тој е блокиран, кратко притиснете го прекинувачот за вклучување/исклучување **(3)** назад надолу и потоа ослободете го.

- **Пред употребата проверете ги алатите за брусење.**

Алатот за брусење мора да биде монтиран беспрекорно и да може слободно да се врти. Направете проба од најмалку 1 минута без оптоварување. Не користете оштетени, нетркалезни или алати за брусење што вибрираат. Оштетените алати за брусење може да пукнат и да предизвикаат повреди.

Заштита од рестартирање

Заштитата од рестартирање го спречува неконтролираното вклучување на електричниот алат по прекин на струја.

За **повторно вклучување** ставете го прекинувачот за вклучување/исклучување **(3)** во исклучена позиција и одново вклучете го електричниот алат.

Ограничување на стартната струја

Електронското ограничување на стартната струја ја ограничува јачината на струјата при вклучување на електричниот алат и овозможува работа на осигурувач од 16-A.

Напомена: Доколку електричниот алат стартува веднаш по вклучувањето со полн број на вртежи, ограничувањето на стартната струја и заштитата од рестартирање не работат. Електричниот алат мора веднаш да се испрати во сервисната служба, видете ги адресите во дел „Сервисна служба и совети при користење“.

Исклучување при повратен удар

(GWS 12-125 CI / GWS 13-125 CI / GWS 13-125 CIE / GWS 15-125 CIE / GWS 15-125 Inox / GWS 17-125 CI / GWS 17-125 CIE / GWS 17-125 CIT / GWS 17-150 CI / GWS 17-125 Inox / GWS 19-125 CI / GWS 19-125 CIE / GWS 19-150 CI / GWS 19-125 CIST)



При ненадејна пречка на електричниот алат, на пр. блокирање на резот при сечење, доводот на струја до моторот електронски ќе се прекине.

За повторно вклучување ставете го прекинувачот за вклучување/исклучување (3) во исклучена позиција и одново вклучете го електричниот алат.

Константна електроника

(GWS 12-125 CI / GWS 13-125 CI / GWS 13-125 CIE / GWS 15-125 CIE / GWS 15-125 Inox / GWS 17-125 CI / GWS 17-125 CIE / GWS 17-125 CIT / GWS 17-150 CI / GWS 17-125 Inox / GWS 19-125 CI / GWS 19-125 CIE / GWS 19-150 CI / GWS 19-125 CIST)

Константната електроника држи постојан број на вртежи при празен од и оптоварување и овозможува иста постојана јачина при работењето.

Одредување на број на вртежи

(GWS 13-125 CIE / GWS 15-125 CIE / GWS 15-125 Inox / GWS 17-125 CIE / GWS 17-125 CIT / GWS 17-125 Inox / GWS 19-125 CIE)

Со вртливото копче за одредување на бројот на вртежи (4) можете да го изберете потребниот број на вртежи и за

време на користењето на алатот. Податоците во приложената табела се препорачани вредности.

Материјал	Примена	Алат за вметнување	Позиција на вртливото копче за подесување
Метал	Отстранување на боја	Брусен лист	2-3
Дрво, метал	Четкање, вадење 'рѓа	Лончести четки, лист за брусене	3
Метал, камен	Брусене	Брусна плоча	4-6
Метал	Грубо брусене	Брусна плоча	6
Метал	Сечење	Брусна плоча за сечење	6
Камен	Сечење	Дијамантски диск за сечење и лизгачки водилки (сечењето на камен е дозволено само со лизгачки водилки)	6

Зададените вредности за степен на вртежи се референтни вредности.

► Утврдената брзина на дополнителната опрема мора да биде најмалку еднаква на максималната брзина означена на електричниот алат. Дополнителната опрема која работи побрзо од утврдената брзина може да експлодира и да се распрска насекаде.

Совети при работењето

- Пред било каква интервенција на електричниот алат, извлечете го струјниот приклучок од ѕидната дозна.
- Внимавајте на процепите во носечките сидови „Напомени за статика“.
- Затегнете го делот што се обработува, доколку не налегнува сигурно со својата тежина.
- Не го оптоварувајте многу електричниот алат, додека не дојде во состојба на мирување.
- По силното оптоварување, оставете го електричниот алат уште неколку минути во празен од, за да се излади.
- Електричниот алат не го користете со држач за сечење.

► Не ги допирајте брусните плочи и дисковите за сечење додека не се оладат. Плочите за време на работењето стануваат многу жешки.

Ламелеста брусна плоча во вид на лепеза

Со ламелестата брусна плоча во вид на лепеза (опрема) може да обработувате заоблени површини и профили. Ламелестите брусни плочи во вид на лепеза имаат подолг рок на употреба, пониско ниво на бучава и пониски температури при брусенеото отколку вообичаените брусни плочи.

Грубо брусене

► Никогаш не ги користете брусните плочи за сечење за грубо брусене.

Со подесување на аголот од 30° до 40° при грубо брусене ќе добиете најдобри резултати при работењето. Поместувајте го електричниот алат напред и назад со умерен притисок. Притоа, делот што се обработува нема да се жешти, да се ја промени бојата и нема да има бразди.

Сечење на метал

- ▶ При сечењето со композитни брусни средства секогаш користете ја заштитната хауба за сечење (6).

При сечењето со брусни плочи секогаш работете со умерено поместување напред по материјалот. Не правете притисок на брусната плоча за сечење, не навалувајте и не осцилирајте.

Не ги блокирајте брусните плочи за сечење што излегуваат со страничен противпритисок.

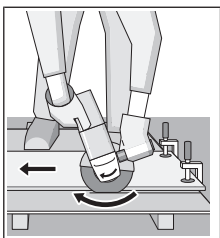

Електричниот алат секогаш мора да се води во спротивен правец на движење. Инаку постои опасност, тој неконтролирано да се истисне од резот. При сечење на профили и четириаголни цевки, најдобро е да поставите на најмалиот пресек.

Сечење на камен

- ▶ При сечењето во камен погрижете се за доволно вшмукување на правта.
- ▶ Носете маска за заштита од прав.
- ▶ Електричниот алат смее да се користи само за сечење/брусење на суви материјали.

За сечење на камен најдобро е да употребите дијамантска брусна плоча за сечење.

При користење на хаубата за вшмукување за сечење со лизгачки водилки (18) вшмукувачот на прав мора да биде дозволен за вшмукување на правта од каменот. Bosch ги нуди соодветните вшмукувачи на прав.

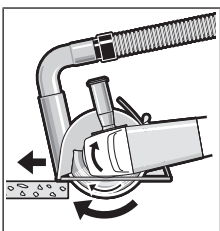

Вклучете го електричниот алат и поставете го со предниот дел на лизгачките водилки на делот што се обработува. Поместувајте го електричниот алат со умерено движење по материјалот што се обработува.

При сечење на особено цврсти материјали на пр. бетон со чакал, дијамантската брусна плоча за сечење може да се прегрее и да се оштети. Венецот од искри кој кружи околу дијамантската брусна плоча за сечење јасно укажува на тоа.

Во таков случај прекинете го процесот на сечење и оставете ја кратко дијамантската брусна плоча за сечење во празен од при највисок број на вртежи, за да се олади. Значителното попуштање во работата и венецот од искри кој кружи се знаци за отопена дијамантска брусна плоча. Може повторно да ја наострите со кратки резови во абразивен материјал, на пр. силикатен камен.

Напомени за статиката

Процепите во носечките сидови подлежат на нормата DIN 1053 дел 1 или прописите специфични за земјата. Мора задолжително да се придржувате до овие прописи. Пред почетокот на работата повикајте го одговорниот статичар, архитект или надлежните градежни раководители за да се советувате.

Одржување и сервис

Одржување и чистење

- ▶ Пред било каква интервенција на електричниот алат, извлечете го струјниот приклучок од сидната дозна.
- ▶ Одржувајте ги чисти електричниот алат и отворите за проветрување, за да може добро и безбедно да работите.
- ▶ При екстремни услови на примена, доколку е возможно секогаш користете уред за всисување. Издувајте ги почесто отворите за проветрување и приклучете заштитен прекинувач за диференцијална струја (PRCD). При обработка на метали, во внатрешноста на електричниот алат може да се собере спроводлива прав. Може да се оштети заштитната изолација на електричниот алат.

Складирајте и третирајте го приборот со внимание. Доколку е потребно користење на приклучен кабел, тогаш набавете го од **Bosch** или специјализирана продавница за **Bosch**-електрични алати, за да избегнете загрозување на безбедноста.

Сервисна служба и совети при користење

Сервисната служба ќе одговори на Вашите прашања во врска со поправката и одржувањето на Вашиот производ како и резервните делови. Ознаки за експлозија и информации за резервните делови исто така ќе најдете на: www.bosch-pt.com

Тимот за советување при користење на Bosch ќе ви помогне доколку имате прашања за нашите производи и опрема.

За сите прашања и нарачки на резервни делови, Ве молиме наведете го 10-цифрениот број од спецификационата плочка на производот.

Северна Македонија

Д.Д.Електрис
Сава Ковачевиќ 47Њ, број 3
1000 Скопје
Е-пошта: dimce.dimcev@servis-bosch.mk
Интернет: www.servis-bosch.mk
Тел./факс: 02/ 246 76 10
Моб.: 070 595 888

Д.П.Т.У "РОЈКА"
Јани Лукровски бб; Т.Ц Автокоманда локал 69
1000 Скопје
Е-пошта: servisrojka@yahoo.com

Тел: +389 2 3174-303
 Моб: +389 70 388-520, -530

Дополнителни адреси на сервиси може да најдете под:

www.bosch-pt.com/serviceaddresses

Отстранување

Електричните алати, опремата и амбалажите треба да се отстранат на еколошки прифатлив начин.



Не ги фрлајте електричните алати во домашната канта за отпадоци!

Само за земјите од ЕУ:

Според Европската регулатива 2012/19/EU за електрични и електронски уреди и нивната имплементација во националното право, електричните алати што се вон употреба мора одделно да се собираат и да се рециклираат на еколошки прифатлив начин.

Srpski

Bezbednosne napomene

Opšta upozorenja za električne alate

⚠ UPOZORENJE Čitajte sva upozorenja i uputstva.

Propusti kod pridržavanja upozorenja i uputstava mogu imati za posledicu električni udar, požar i/ili teške povrede.

Čuvajte sva upozorenja i uputstva za buduću upotrebu.

Pojam „električni alat“ upotrebljen u upozorenjima odnosi se na električne alate sa pogonom na struju (sa kablom) i na električne alate sa akumulatorskim pogonom (bez kabla).

Sigurnost radnog područja

- ▶ **Držite vaše radno područje čisto i dobro osvetljeno.** Nered ili neosvetljena radna područja mogu voditi nesrećama.
- ▶ **Ne radite sa električnim alatom u okolini ugroženoj eksplozijom, u kojoj se nalaze zapaljive tečnosti, gasovi ili prašina.** Električni alati stvaraju varnice koje mogu zapaliti prašinu ili isparenja.
- ▶ **Držite podalje decu i druge osobe za vreme korišćenja električnog alata.** Stvari koje vam odvlačaju pažnju mogu dovesti do gubitka kontrole.

Električna sigurnost

- ▶ **Priključni utikač električnog alata mora odgovarati utičnici. Utikač ne sme nikako da se menja. Ne upotrebljavajte adaptere utikača zajedno sa električnim alatima zaštićenim uzemljenjem.** Nemodifikovani utikači i odgovarajuće utičnice smanjuju rizik od električnog udara.

- ▶ **Izbegavajte kontakt telom sa uzemljenim površinama kao što su cevi, radijatori, šporeti i frižideri.** Postoji povećani rizik od električnog udara ako je vaše telo uzemljeno.
- ▶ **Držite električni alat što dalje od kiše ili vlage.** Prodor vode u električni alat povećava rizik od električnog udara.
- ▶ **Kabl ne koristite u druge svrhe. Nikada ne koristite kabl za nošenje električnog alata, ne vucite ga i ne izvlačite ga iz utičnice. Držite kabl dalje od vreline, ulja, oštih ivica ili pokretnih delova.** Oštećeni ili umršeni kablovi povećavaju rizik od električnog udara.
- ▶ **Ako sa električnim alatom radite na otvorenom, upotrebljavajte samo produžne kablove koji su pogodni za upotrebu na otvorenom.** Upotreba kabla pogodnog za upotrebu na otvorenom smanjuje rizik od električnog udara.
- ▶ **Ako ne možete da izbegnete rad sa električnim alatom u vlažnoj okolini, koristite zaštitni uređaj diferencijalne struje (RCD).** Upotreba zaštitnog uređaja diferencijalne struje smanjuje rizik od električnog udara.

Sigurnost osoblja

- ▶ **Budite pažljivi, pazite na to šta radite i postupajte razumno tokom rada sa vašim električnim alatom. Ne koristite električni alat ako ste umorni ili pod uticajem droge, alkohola ili lekova.** Momenat nepažnje kod upotrebe električnog alata može rezultirati ozbiljnim povredama.
- ▶ **Nosite ličnu zaštitnu opremu. Uvek nosite zaštitne naočare.** Zaštitna oprema, kao što su maske za prašinu, sigurnosne cipele koje se ne klizaju, šlem ili zaštita za sluh, smanjuju rizik od povreda kada se koriste u odgovarajućim uslovima.
- ▶ **Izbegavajte nenamerno puštanje u rad. Uverite se da je električni alat isključen, pre nego što ga priključite na struju i/ili na akumulator, uzmete ga ili nosite.** Nošenje električnog alata sa prstom na prekidaču ili priključivanje na struju uključеног električnog alata vodi do nesreće.
- ▶ **Uklonite bilo kakve ključeve za podešavanje ili ključeve za zavrtnjeve, pre nego što uključite električni alat.** Ostavljanje ključa za zavrtnjeve ili ključa prikačenog na rotirajući deo električnog alata može rezultirati ličnom povredom.
- ▶ **Izbegavajte neprirodno držanje tela. Pobrinite se uvek da stabilno stojite i u svako doba održavajte ravnotežu.** Ovo omogućava bolje upravljanje električnim alatom u neočekivanim situacijama.
- ▶ **Nosite pogodnu odeću. Ne nosite široku odeću ili nakit. Držite kosu, odeću i rukavice dalje od pokretnih delova.** Široku odeću, nakit ili dugu kosu mogu zahvatiti pokretni delovi.
- ▶ **Ako mogu da se montiraju uređaji za usisavanje i skupljanje prašine, uverite se da li su priključeni i upotrebljeni kako treba.** Usisavanje prašine može smanjiti rizike koji su povezani sa prašinom.

Upotreba i briga o električnim alatima

- ▶ **Ne preopterećujte aparat. Upotrebljavajte električni alat koji je pogodan za vaš zadatak.** Odgovarajući električni alat radi bolje i sigurnije tempom za koji je projektovan.
- ▶ **Ne koristite električni alat čiji je prekidač u kvaru.** Svaki električni alat koji se ne može kontrolisati prekidačem je opasan i mora se popraviti.
- ▶ **Izvučite utikač iz utičnice i/ili uklonite akumulator pre nego što preduzmete podešavanja na aparatu, promenu delova pribora ili ostavite aparat.** Takve preventivne sigurnosne mere smanjuju rizik od slučajnog pokretanja električnog alata.
- ▶ **Čuvajte nekorišćene električne alate izvan dometa dece i ne dozvoljavajte korišćenje alata osobama koje ne poznaju isti ili nisu pročitale ova uputstva.** U rukama neobučениh korisnika električni alati postaju opasni.
- ▶ **Održavajte brižljivo električni alat. Proverite da li pokretni delovi aparata besprekorno funkcionišu i da li su dobro povezani, da li su delovi možda polomljeni ili su tako oštećeni da je ugroženo funkcionisanje električnog alata. Pre upotrebe popravite alat ukoliko je oštećen.** Mnoge nesreće su prouzrokovane lošim održavanjem električnih alata.
- ▶ **Održavajte alate za sečenje oštre i čiste.** Sa adekvatno održanim alatom za sečenje sa oštrim sečivima manja je verovatnoća da će doći do zapinjanja i upravljanje je jednostavnije.
- ▶ **Upotrebljavajte električni alat, pribor, alate koji se umeću itd. prema ovim uputstvima. Obratite pažnju pritom na uslove rada i posao koji morate obaviti.** Upotreba električnog alata za namene drugačije od predviđenih može voditi opasnim situacijama.

Servisiranje

- ▶ **Neka vam vaš električni alat popravlja samo kvalifikovano osoblje, koristeći samo originalne rezervne delove.** Ovo će osigurati očuvanje bezbednosti električnog alata.

Sigurnosna uputstva za ugaone brusilice

Standardna bezbednosna upozorenja za operacije brušenja, šmirglanja, brušenja žičanom četkom ili abrazivnog sečenja

- ▶ **Ovaj električni alat je namenjen da radi kao brusilica, žičana četka ili alat za sečenje. Pročitajte sva sigurnosna upozorenja, uputstva, ilustracije i specifikacije isporučene uz ovaj električni alat.** Propusti kod pridržavanja svih dole navedenih uputstava mogu imati za posledicu električni udar, požar i/ili teške povrede.
- ▶ **Nije preporučljivo da se operacije kao što je poliranje obavljaju ovim električnim alatom.** Operacije za koje električni alat nije predviđen mogu stvoriti rizik i izazvati lične povrede.
- ▶ **Ne koristite dodatni pribor koji nije posebno dizajniran u preporučen od strane proizvođača alata.**

Sama činjenica da se dodatak može prikačiti na električni alat, ne garantuje bezbedan rad.

- ▶ **Nominalna brzina pribora mora biti barem jednaka maksimalnoj brzini označenoj na električnom alatu.** Pribor koji radi pri brzini većoj od nominalne se može slomiti i razleteti okolo.
- ▶ **Spoljašnji prečnik i debljina pribora moraju biti u okviru navedenih kapaciteta vašeg električnog alata.** Pribor neodgovarajuće veličine se ne može zaštititi niti kontrolisati na adekvatan način.
- ▶ **Navojni nosač pribora mora da odgovara navoju osovine brusilice. Za pribor koji se montira za prirubnice, rupa za osovinu pribora mora da odgovara prečniku lociranja prirubnice.** Kod pribora koji ne odgovara potpurnom hardveru električnog alata može doći do gubitka balansa, prekomernog vibriranja, što može izazvati gubitak kontrole.
- ▶ **Ne koristite oštećeni dodatni pribor. Pre svakog korišćenja proverite da li na dodatnom priboru, kao što su abrazivni diskovi ima naprsina i krotina, na potpurnoj podloški pukotina, poderotina ili prekomernog habanja, na žičanoj četki olabavljenih ili napuklih žica. Ako dođe do ispuštanja električnog alat ili pribora, proverite da li ima oštećenja il postavite neoštećeni dodatni pribor. Nakon provere i postavljanja dodatnog pribora, potrebno je da vi i posmatrači stanete dalje od rotacionog pribora i da pokrenete električni alat na maksimalnoj brzini bez opterećenja na jedan minut.** Oštećeni pribor će se u normalnim uslovima slomiti tokom ovog probnog perioda.
- ▶ **Nosite ličnu zaštitnu opremu. U zavisnosti od primene, koristite štitnik za lice, zaštitne manje ili veće naočare. Prema potrebi, nosite masku za prašinu, zaštitu za sluh, rukavice i radnu keclju koja može da zaustavi male abrazivne ili fragmente predmeta obrade.** Zaštita za oči mora imati sposobnost da zaustavi leteće krotine koje se stvaraju u raznim zahvatima. Maska za prašinu ili respirator mora imati sposobnost da filtrira čestice koje se stvaraju prilikom rada. Produžena izloženost buci visokog intenziteta može izazvati oštećenje sluha.
- ▶ **Držite posmatrače na sigurnoj udaljenosti od područja rada. Svako ko stupa na područje rada mora nositi ličnu zaštitnu opremu.** Fragmenti predmeta obrade ili slomljenog pribora mogu se razleteti i izazvati povredu izvan neposredne zone rada.
- ▶ **Električni alat držite za izolovane prihvatne površine prilikom izvođenja operacije gde rezni pribor može doći u kontakt sa skrivenim žicama ili sopstvenim kablom.** Rezni pribor koji dođe u kontakt sa provodnom žicom može dovesti do toga da izloženi metalni delovi električnog alata postanu provodnici što rukovaoca može izložiti električnom udaru.
- ▶ **Kabl pozicionirajte van putanje rotacionog pribora.** Ukoliko izgubite kontrolu, kabl se može iseći ili zakačiti i vaša šaka ili ruka može biti povučena u rotacioni pribor.

- ▶ **Nikada ne spuštajte alat dok se pribor potpuno ne zaustavi.** Rotacioni pribor može zahvatiti površinu i otrgnuti se vašoj kontroli.
- ▶ **Ne pokrećite električni alat dok ga nosite sa sobom.** Slučajan kontakt sa rotacionim priborom može zakačiti vašu odeću, povlačeći tako pribor ka vašem telu.
- ▶ **Redovno čistite ventilacione otvore na električnom alatu.** Ventilator motora će uvlačiti prašinu u kućište, a prekomerna akumulacija metala u prahu može izazvati električni rizik.
- ▶ **Ne rukujte električnim alatom u blizini zapaljivih materijala.** Varnice mogu zapaliti takav materijal.
- ▶ **Ne koristite pribor koji zahteva tečna rashladna sredstva.** Korišćenje vode ili drugih tečnih rashladnih sredstava može rezultirati smrću ili električnim udarom.

Povratni udarac i povezana upozorenja

Povratni udarac je iznenadna reakcija na uklešteni ili zahvaćeni rotacioni točak, potpornu podlošku, četku ili neki drugi deo pribora. Ukleštenje ili kačenje rotacionog pribora može izazvati zadržku samog pribora što dalje može dovesti do prisilnog usmeravanja električnog alata koji je van kontrole u suprotnom smeru od smera rotacije pribora u tački zaglavljivanja.

Na primer, ukoliko predmet obrade zakači ili uklešti abrazivni točak, ivica točka koji ulazi u tačku ukleštenja može se zariti u površinu materijala izazivajući uspinjanje ili izbacivanje točka. Točak može odskočiti bilo prema rukovaocu ili od njega, u zavisnosti od kretanja točka u tački ukleštenja. U ovim uslovima takođe može doći do pucanja abrazivnih točkova.

Povratni udarac je rezultat pogrešne upotrebe alata i/ili pogrešnih postupaka, odnosno uslova prilikom rada i može se izbeći preduzimanjem odgovarajućih mera opreza kako je naznačeno u nastavku.

- ▶ **Čvrsto držite električni alat i postavite svoje telo i ruku u položaj koji Vam omogućava da se oduprete sili povratnog impulsa.** Uvek koristite pomoćnu dršku, ukoliko je isporučena, za maksimalnu kontrolu nad povratnim udarcem ili obrtnom silom prilikom pokretanja. Rukovalac je u stanju da kontroliše reakcije obrtne sile ili sile povratnog udarca, ukoliko su preduzete odgovarajuće mere opreza.
- ▶ **Nikada nemojte stavljati šaku blizu rotacionog pribora.** Može doći do povratnog udarca pribora preko Vaše šake.
- ▶ **Nemojte postavljati telo u zonu u kojoj će se električni alat kretati ukoliko dođe do povratnog udarca.** Povratni udarac će pokrenuti alat u smeru suprotnom od smera kretanja točka u tački kačenja.
- ▶ **Posebno vodite računa kada obradujete uglove, oštre ivice itd. Izbegavajte poskakivanje i kačenje pribora.** Uglovi, oštre ivice ili poskakivanje mogu da dovedu do kačenja rotacionog pribora i tako izazovu gubitak kontrole ili povratni udarac.
- ▶ **Nemojte priključivati sečivo motorne testere za obradu drveta ili nazubljeno sečivo testere.** Takva

sečiva stvaraju učestale povratne impulse i gubitak kontrole.

Posebna bezbednosna upozorenja za operacije brušenja i abrazivnog sečenja

- ▶ **Koristite samo tipove diskova koji su preporučeni za vaš električni alat i štitnik posebno dizajniran za izabrani disk.** Diskovi za koje električni alat nije dizajniran se ne mogu adekvatno zaštititi i stoga su nebezbedni.
- ▶ **Površina za brušenje srednjih pritisnutih diskova se mora montirati ispod ravni ruba štitnika.** Neadekvatno montiran disk koji prolazi kroz ravan ruba štitnika se ne može zaštititi na odgovarajući način.
- ▶ **Štitnik mora biti bezbedno pričvršćen na električni alat i pozicioniran za maksimalnu bezbednost, tako da najmanja površina diska bude izložena prema rukovaocu.** Štitnik pomaže u zaštiti rukovaoca od polomljenih fragmenata diska, slučajnog kontakta sa diskom i varnica koje bi mogle da zapale odeću.
- ▶ **Diskovi se moraju koristiti samo za preporučene primene. Na primer: ne brušite sa bočnom stranom reznog diska.** Abrazivni rezni diskovi su namenjeni za periferno brušenje, bočni pritisci primenjeni na ove diskove mogu izazvati njihovo pucanje.
- ▶ **Uvek koristite neoštećene prirubnice diska koje su propisne veličine i oblika za izabrani disk.** Odgovarajuće prirubnice diska podupiru disk, na taj način umanjujući mogućnost lomljenja. Odgovarajuće prirubnice reznih diskova se mogu razlikovati od onih za brusne diskove.
- ▶ **Ne koristite istrošene diskove sa većih električnih alata.** Disk namenjen većem električnom alatu nije pogodan za manje alate ili one veće brzine i mogu se raspasti.

Dodatna posebna bezbednosna upozorenja za operacije abrazivnog sečenja

- ▶ **Nemojte "zaglavljivati" rezni točak ili primenjivati prekomerni pritisak. Nemojte pokušavati da pravite preteranu dubinu reza.** Preveliki pritisak na disk povećava opterećenje i podložnost uvrtanju ili zapinjanju diska u rez kao i mogućnost povratnog impulsa ili lomljenja diska.
- ▶ **Nemojte postavljati telo u liniji sa rotacionim točkom niti iza njega.** Kada se točak, u tački rada, kreće od vašeg tela, potencijalni povratni udarac bi mogao pokrenuti rotacioni točak i električni alat direktno prema Vama.
- ▶ **Kada točak zapinje ili kod prekidanja sečenja iz bilo kog razloga, isključite električni alat i držite električni alat statičnim dok se točak u potpunosti ne zaustavi. Nikada nemojte pokušavati da izvadite rezni točak iz reza dok se točak kreće, u suprotnom može doći do povratnog udarca.** Istražite i preduzmite korektivne korake kako biste uklonili uzrok zapinjanja diska.
- ▶ **Nemojte ponovo pokretati proces sečenja u predmetu obrade. Sačekajte da disk razvije punu brzinu i**

oprezno uđite u rez. Disk može zapeti, propeti se ili imati povratan impuls ukoliko je električni alat u predmetu obrade.

- ▶ **Poduprite ploče ili bilo koji preveliki predmet obrade kako biste umanjili rizik od uklještenja točka i povratnog udarca.** Veliki predmeti obrade imaju običaj da ulegnu pod sopstvenom težinom. Potpore se mogu postaviti ispod predmeta obrade blizu linije sečenja i blizu ivice predmeta obrade sa obe strane diska.
- ▶ **Posebno obratite pažnju prilikom pravljenja džepnog reza u postojeće zidove ili druge čiste oblasti.** Istureni točak može preseći gasne ili vodovodne cevi, električne instalacije ili objekte koji mogu izazvati povratni udarac.

Posebna bezbednosna upozorenja za operacije glačanja

- ▶ **Nemojte koristiti preveliki brusni papir. Sledite preporuke proizvođača, prilikom odabira brusnog papira.** Veći brusni papir koji se širi van brusne podloge predstavlja rizik od razdiranja i može izazvati kačenje, kidanje diska, ili povratni udarac.

Posebna bezbednosna upozorenja za operacije brušenja žičanom četkom

- ▶ **Vodite računa o činjenici da se žičane iglice odbacuju od četke i tokom normalnog rada. Nemojte vršiti preveliki pritisak na žice primenom preteranog opterećenja na četku.** Žičane iglice lako mogu prodrati kroz laganu odeću i/ili kožu.
- ▶ **Ukoliko je preporučena upotreba štitnika za brušenje žičanom četkom, nemojte dozvoliti bilo kakvo preplitanje žičanog točka ili četke sa štitnikom.** Žičani točak ili četka se mogu proširiti u prečniku usled radnog opterećenja i centrifugalnih sila.

Dodatne sigurnosne napomene



Nosite zaštitne naočare.

- ▶ **Koristite odgovarajuće aparate za detekciju, da biste pronašli skrivene vodove snabdevanja, ili pozovite lokalnog distributera električne energije.** Kontakt sa električnim vodovima može da dovede do požara i strujnog udara. Oštećenja gasovoda mogu da dovedu do eksplozije. Prodiranje u cevovod sa vodom može da uzrokuje materijalnu štetu ili strujni udar.
- ▶ **Nemojte dodirivati brusne diskove i diskove za presecanje dok se ne ohlade.** Prilikom rada diskovi postaju veoma vreli.
- ▶ **Deblokirajte prekidač za uključivanje/isključivanje i dovedite ga u poziciju Isklj., ako se prekine snabdevanje strujom, odnosno usled nestanka struje ili izvlačenjem mrežnog utikača.** Na taj način se sprečava nekontrolisano ponovno pokretanje.
- ▶ **Obezbedite radni komad.** Radni komad koji čvrsto drže zatezni uređaji ili stega sigurniji je nego kada se drži rukom.

Opis proizvoda i primene



Pročitajte sve bezbednosne napomene i uputstva. Propusti u poštovanju bezbednosnih napomena i uputstava mogu da prouzrokuju električni udar, požar i/ili teške povrede.

Vodite računa o slikama u prednjem delu uputstva za rad.

Upotreba prema svrsi

Električni alat je namenjen za presecanje, grubo obrađivanje i četkanje metalnih i kamenih materijala kao i za bušenje kamenih materijala sa dijaminskim krunama za bušenje bez upotrebe vode.

Za razdvajanje sa vezanim brusnim materijalom mora se koristiti specijalna zaštitna hauba za presecanje.

Prilikom presecanja u kamenu mora se pobrinuti za dovoljno usisavanja prašine.

Električni alat uz odobrene alate za brušenje možete da upotrebljavate za brušenje brusnim papirom.

Električni alat ne sme da se koristi za brušenje betona.

Prikazane komponente

Označavanje brojevima komponenti sa slika odnosi se na prikaz električnog alata na grafičkoj strani.

- (1) Poluga za otključavanje zaštitne haube
- (2) Taster za blokadu vretena
- (3) Prekidač za uključivanje/isključivanje
- (4) Toččić za podešavanje broja obrtaja (GWS 13-125 CIE / GWS 15-125 CIE / GWS 15-125 Inox / GWS 17-125 CIE / GWS 17-125 CIT / GWS 17-125 Inox / GWS 19-125 CIE)
- (5) Dodatna drška (izolirana površina za držanje)
- (6) Zaštitna hauba za rezanje^{a)}
- (7) Zaštitna hauba za brušenje
- (8) Usisna hauba za brušenje^{a)}
- (9) Prihvatna prirubnica sa O-prstenom
- (10) Lončasti disk od tvrdog metala^{a)}
- (11) Brusni disk^{a)}
- (12) Rezni disk^{a)}
- (13) Brzostezna navrtka **SDS-člic**^{a)}
- (14) Stezna navrtka
- (15) Ključ sa dva otvora za steznu navrtku^{a)}
- (16) Brusno vreteno
- (17) Drška (izolirana površina za držanje)
- (18) Usisna hauba za rezanje sa vodećim šinama^{a)}
- (19) Dijaminski disk za sečenje^{a)}
- (20) Zaštita za ruku^{a)}
- (21) Lončasta četka^{a)}
- (22) Gumeni brusni tanjir^{a)}
- (23) Brusni list^{a)}

(24) Okrugla navrtka^{a)}(25) Dijamantska kruna za bušenje^{a)}

a) Prikazani ili opisani pribor ne spada u standardno pakovanje. Kompletni pribor možete da nadete u našem programu pribora.

Tehnički podaci

Ugaona brusilica	GWS	9-115	9-125	11-125	12-125 CI	12-125 CI
Broj artikla		3 601 G9B 0..	3 601 G9C 0..	3 601 G9D 0..	3 601 G93 06.	3 601 G93 0G.
Nominalna ulazna snaga	W	900	900	1100	1150	1200
Izlazna snaga	W	530	530	740	530	640
Nominalni broj obrtaja	min ⁻¹	11500	11500	11500	11500	11500
Opseg podešavanja broja obrtaja	min ⁻¹	-	-	-	-	-
Maksimalni prečnik brusnog diska	mm	115	125	125	125	125
Navoj brusnog vretena		M 14	M 14	M 14	M 14	M 14
Maksimalna dužina navoja brusnog vretena	mm	22,2	22,2	22,2	22,2	22,2
Izbor broja obrtaja		-	-	-	-	-
Konstantna elektronika		-	-	-	●	●
Zaštita od ponovnog pokretanja		●	●	●	●	●
Graničnik struje pri pokretanju		●	●	●	●	●
Povratno isključivanje		-	-	-	●	●
Težina u skladu sa EPTA-Procedure 01:2014						
- Sa dodatnom drškom za amortizovanje vibracija	kg	2,1	2,1	2,3	2,3	2,3
- Sa standardnom dodatnom drškom	kg	2,0	2,0	2,2	2,2	2,2
Klasa zaštite		□/II	□/II	□/II	□/II	□/II

Podaci važe za nominalne napone [U] od 230 V. Kod napona koji odstupaju i izvođenja specifičnih za zemlje ovi podaci mogu da variraju.

Ugaona brusilica	GWS	13-125 CI	13-125 CIE	15-125 CIE	15-125 Inox
Broj artikla		3 601 G9E 0..	3 601 G9F 0..	3 601 G96 0..	3 601 G9X 0..
Nominalna ulazna snaga	W	1300	1300	1500	1500
Izlazna snaga	W	700	700	820	820
Nominalni broj obrtaja	min ⁻¹	11500	11500	11500	7500
Opseg podešavanja broja obrtaja	min ⁻¹	-	2800-11500	2800-11500	2200-7500
Maksimalni prečnik brusnog diska	mm	125	125	125	125
Navoj brusnog vretena		M 14	M 14	M 14	M 14
Maksimalna dužina navoja brusnog vretena	mm	22,2	22,2	22,2	22,2
Izbor broja obrtaja		-	●	●	●
Konstantna elektronika		●	●	●	●
Zaštita od ponovnog pokretanja		●	●	●	●
Graničnik struje pri pokretanju		●	●	●	●

316 | Srpski

Ugaona brusilica	GWS	13-125 CI	13-125 CIE	15-125 CIE	15-125 Inox
Povratno isključivanje		●	●	●	●
Težina u skladu sa EPTA-Procedure 01:2014					
– Sa dodatnom drškom za amortizovanje vibracija	kg	2,3	2,3	2,4	2,4
– Sa standardnom dodatnom drškom	kg	2,2	2,2	2,3	2,3
Klasa zaštite		□/II	□/II	□/II	□/II

Podaci važe za nominalne napone [U] od 230 V. Kod napona koji odstupaju i izvođenja specifičnih za zemlje ovi podaci mogu da variraju.

Ugaona brusilica	GWS	17-125 CI	17-125 CIE	17-125 CIT	17-150 CI	17-125 Inox
Broj artikla		3 601 G9G 0..	3 601 G9H 0..	3 601 G9J 0..	3 601 G9K 0..	3 601 G9M 0..
Nominalna ulazna snaga	W	1700	1700	1700	1700	1700
Izlazna snaga	W	1010	1010	1010	1010	1010
Nominalni broj obrtaja	min ⁻¹	11500	11500	9300	9300	7500
Opseg podešavanja broja obrtaja	min ⁻¹	–	2800–11500	2800–9300	–	2200–7500
Maksimalni prečnik brusnog diska	mm	125	125	125	150	125
Navoj brusnog vretena		M 14	M 14	M 14	M 14	M 14
Maksimalna dužina navoja brusnog vretena	mm	22,2	22,2	22,2	22,2	22,2
Izbor broja obrtaja		–	●	●	–	●
Konstantna elektronika		●	●	●	●	●
Zaštita od ponovnog pokretanja		●	●	●	●	●
Graničnik struje pri pokretanju		●	●	●	●	●
Povratno isključivanje		●	●	●	●	●
Težina u skladu sa EPTA-Procedure 01:2014						
– Sa dodatnom drškom za amortizovanje vibracija	kg	2,4	2,4	2,4	2,5	2,4
– Sa standardnom dodatnom drškom	kg	2,3	2,3	2,3	2,4	2,3
Klasa zaštite		□/II	□/II	□/II	□/II	□/II

Podaci važe za nominalne napone [U] od 230 V. Kod napona koji odstupaju i izvođenja specifičnih za zemlje ovi podaci mogu da variraju.

Ugaona brusilica	GWS	19-125 CI	19-125 CIE	19-150 CI	19-125 CIST
Broj artikla		3 601 G9N 0..	3 601 G9P 0..	3 601 G9R 0..	3 601 G9S 0..
Nominalna ulazna snaga	W	1900	1900	1900	1900
Izlazna snaga	W	1220	1220	1220	1220
Nominalni broj obrtaja	min ⁻¹	11500	11500	9700	7800
Opseg podešavanja broja obrtaja	min ⁻¹	–	2800–11500	–	–
Maksimalni prečnik brusnog diska	mm	125	125	150	125
Navoj brusnog vretena		M 14	M 14	M 14	M 14
Maksimalna dužina navoja brusnog vretena	mm	22,2	22,2	22,2	22,2
Izbor broja obrtaja		–	●	–	–
Konstantna elektronika		●	●	●	●
Zaštita od ponovnog pokretanja		●	●	●	●

Ugaona brusilica	GWS	19-125 CI	19-125 CIE	19-150 CI	19-125 CIST
Graničnik struje pri pokretanju		●	●	●	●
Povratno isključivanje		●	●	●	●
Težina u skladu sa EPTA-Procedure 01:2014					
- Sa dodatnom drškom za amortizovanje vibracija	kg	2,4	2,4	2,5	2,4
- Sa standardnom dodatnom drškom	kg	2,3	2,3	2,4	2,3
Klasa zaštite		□/II	□/II	□/II	□/II

Podaci važe za nominalne napone [U] od 230 V. Kod napona koji odstupaju i izvođenja specifičnih za zemlje ovi podaci mogu da variraju.

Informacije o šumovima/vibracijama

	GWS	9-115	9-125	11-125	12-125 CI	12-125 CII
Broj artikla		3 601 G9B 0..	3 601 G9C 0..	3 601 G9D 0..	3 601 G93 06.	3 601 G93 0G.

Vrednosti emisije buke utvrđene u skladu sa **EN 60745-2-3**.

Pod A klasifikovan nivo buke električnog alata po pravilu iznosi

Nivo zvučnog pritiska	dB(A)	90	90	91	91	91
Nivo zvučne snage	dB(A)	101	101	102	102	102
Nesigurnost K	dB	3	3	3	3	3

Nosite zaštitu za sluh!

Ukupne vrednosti vibracija a_h (vektorski zbir tri pravca) i nesigurnost K utvrđeni prema **EN 60745-2-3**:

Površinsko brušenje (gruba obrada):

a_h	m/s^2	5	5	5	6	6
K	m/s^2	1,5	1,5	1,5	1,5	1,5

Brušenje sa brusnim listom:

a_h	m/s^2	1,5	1,5	2	2	2
K	m/s^2	1,5	1,5	1,5	1,5	1,5

	GWS	13-125 CI	13-125 CIE	15-125 CIE	15-125 Inox
Broj artikla		3 601 G9E 0..	3 601 G9F 0..	3 601 G96 0..	3 601 G9X 0..

Vrednosti emisije buke utvrđene u skladu sa **EN 60745-2-3**.

Pod A klasifikovan nivo buke električnog alata po pravilu iznosi

Nivo zvučnog pritiska	dB(A)	91	91	92	92
Nivo zvučne snage	dB(A)	102	102	103	103
Nesigurnost K	dB	3	3	3	3

Nosite zaštitu za sluh!

Ukupne vrednosti vibracija a_h (vektorski zbir tri pravca) i nesigurnost K utvrđeni prema **EN 60745-2-3**:

Površinsko brušenje (gruba obrada):

a_h	m/s^2	6	6	6	5
K	m/s^2	1,5	1,5	1,5	1,5

Brušenje sa brusnim listom:

a_h	m/s^2	2	2	4	2
K	m/s^2	1,5	1,5	1,5	1,5

	GWS	17-125 CI	17-125 CIE	17-125 CIT	17-150 CI	17-125 Inox
Broj artikla		3 601 G9G 0..	3 601 G9H 0..	3 601 G9J 0..	3 601 G9K 0..	3 601 G9M 0..

Vrednosti emisije buke utvrđene u skladu sa **EN 60745-2-3**.

Pod A klasifikovan nivo buke električnog alata po pravilu iznosi

Nivo zvučnog pritiska	dB(A)	92	92	91	92	92
Nivo zvučne snage	dB(A)	103	103	102	103	103
Nesigurnost K	dB	3	3	3	3	3

Nosite zaštitu za sluh!

Ukupne vrednosti vibracija a_h (vektorski zbir tri pravca) i nesigurnost K utvrđeni prema **EN 60745-2-3**:

Površinsko brušenje (gruba obrada):

a_h	m/s^2	6	6	5,5	7	5
K	m/s^2	1,5	1,5	1,5	1,5	1,5

Brušenje sa brusnim listom:

a_h	m/s^2	4	4	2,5	2,5	2
K	m/s^2	1,5	1,5	1,5	1,5	1,5

	GWS	19-125 CI	19-125 CIE	19-150 CI	19-125 CIST
Broj artikla		3 601 G9N 0..	3 601 G9P 0..	3 601 G9R 0..	3 601 G9S 0..

Vrednosti emisije buke utvrđene u skladu sa **EN 60745-2-3**.

Pod A klasifikovan nivo buke električnog alata po pravilu iznosi

Nivo zvučnog pritiska	dB(A)	91	91	92	91
Nivo zvučne snage	dB(A)	102	102	103	102
Nesigurnost K	dB	3	3	3	3

Nosite zaštitu za sluh!

Ukupne vrednosti vibracija a_h (vektorski zbir tri pravca) i nesigurnost K utvrđeni prema **EN 60745-2-3**:

Površinsko brušenje (gruba obrada):

a_h	m/s^2	6	6	7	5
K	m/s^2	1,5	1,5	1,5	1,5

Brušenje sa brusnim listom:

a_h	m/s^2	4	4	2,5	2
K	m/s^2	1,5	1,5	1,5	1,5

Nivo vibracija naveden u ovim uputstvima je izmeren prema standardizovanom mernom postupku i može se koristiti za međusobno poređenje električnih alata. Pogodan je i za privremenu procenu opterećenja vibracijama.

Navedeni nivo vibracija predstavlja prvenstveno primenu električnog alata. Ako se svakako električni alat upotrebljava za druge namene sa drugim upotrebljenim alatima ili nedovoljno održavanja, može doći do odstupanja nivoa vibracija. Ovo može u značajnoj meri povećati opterećenje vibracijama preko celog radnog vremena.

Za tačnu procenu opterećenja vibracijama trebalo bi uzeti u obzir i vreme, u kojem je uređaj uključen ili radi, međutim nije stvarno u upotrebi. Ovo može značajno redukovati opterećenje vibracijama preko celog radnog vremena.

Utvrđite dodatne sigurnosne mere radi zaštite korisnika od delovanja vibracija kao na primer: održavanje električnog alata i upotrebljenog alata, održavanje toplih ruku, organizacija radnih postupaka.

Montaža

Montiranje zaštitnog mehanizma

- Izvucite pre svih radova na električnom alatu mrežni utikač iz utičnice.

Napomena: Posle loma brusne ploče za vreme rada ili pri oštećenju prihvatnog uređaja na zaštitnoj haubi/električnom alatu, mora se električni alat hitno poslati u servis, adrese pogledajte u odeljku „Servis i saveti za upotrebu“.

Zaštitna hauba za brušenje

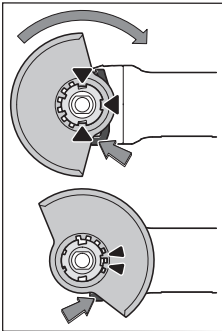

Postavite zaštitnu haubu (7) na prihvatnik na električnom alatu, sve dok se grebeni za kodiranje zaštitne haube ne poklope sa prihvatnim delom. Pri tom pritisnite i držite tako ručicu za deblokiranje (1). Pritiskajte zaštitnu haubu (7) na vrat vretena sve dok traka zaštitne haube ne nalegne na prirubnicu električnog alata i okrećite zaštitnu haubu dok čujno ne ulegne u ležište. Prilagodite poziciju zaštitne haube (7) zahtevima radnog

koraka. Pritisnite ručicu za deblokiranje (1) nagore i okrenite zaštitnu haubu (7) u željeni položaj.

- ▶ **Podesite zaštitnu haubu (7) tako da sva grebena poluge za deblokadu (1) upadnu u odgovarajuće otvore zaštitne haube (7).**
- ▶ **Podesite zaštitnu haubu (7) tako, da se sprečava letenje varnica u pravcu radnika.**
- ▶ **Zaštitna hauba (7) sme se okretati samo uz aktiviranje poluge za deblokadu(1) ! U suprotnom, električni alat ne sme nikako da se dalje koristi i mora se predati servisu.**

Napomena: Kodni ispust na zaštitnoj haubi (7) osiguravaju da se može montirati samo zaštitna hauba koja odgovara električnom alatu.

Usisna hauba za brušenje

Za brušenje boja, lakova i plastike sa što manje prašine, zajedno sa lončastim diskom od tvrdog metala (10) možete da koristite zaštitnu haubu (8). Usisna hauba (8) nije prikladna za obradu metala.

Na usisnu haubu (8) možete da priključite kompatibilan usisivač kompanije Bosch.

Usisna hauba (8) se montira isto kao i zaštitna hauba (7). Venac sa četkicama se može promeniti.

Zaštitna hauba za presecanje

- ▶ **Prilikom presecanja sa povezanim sredstvom za brušenje uvek upotrebljavajte zaštitnu haubu za presecanje (6).**
- ▶ **Prilikom presecanja u kamenu morate se pobrinuti za dovoljno usisavanja prašine.**

Zaštitna hauba za sečenje (6) montira se isto kao i zaštitna hauba za brušenje (7).

Usisna hauba za presecanje sa vodećim šinama

Usisna hauba za rezanje sa vodećim šinama (18) montira se isto kao i zaštitna hauba za brušenje.

Zaštita za ruke

- ▶ **Montirajte za radove sa gumenim brusnim tanjirom (22) ili sa lončarskom/pločastom četkom/lepezastom brusnom pločom uvek zaštitu za ruke (20).**

Pričvrstite zaštitu za ruke (20) sa dodatnom ručicom (5).

Dodatna ručica

- ▶ **Svoj električni alat upotrebljavajte samo sa dodatnom ručicom (5).**
- ▶ **Više ne upotrebljavajte električni alat, ako je dodatna drška oštećena. Ne vršite nikakve promene na dodatnoj dršci.**

Zavrните dodatnu ručicu(5) u zavisnosti od načina rada desno ili levo na glavi prenosnika.

Dodatna ručka sa prigušenjem vibracija



Zavrните dodatnu ručicu (5) u zavisnosti od načina rada desno ili levo na glavi prenosnika.

Dodatna ručka sa prigušenjem vibracija omogućava rad sa malo vibracija i samim tim prijatniji i sigurniji rad.

- ▶ **Svoj električni alat upotrebljavajte samo sa dodatnom ručicom (5).**
 - ▶ **Ne vršite nikakve promene na dodatnoj dršci.**
- Ne upotrebljavajte dalje oštećenu pomoćnu ručku.**

Montiranje brusnih alata

- ▶ **Izvućite pre svih radova na električnom alatu mrežni utikač iz utičnice.**
- ▶ **Nemojte dodirivati brusne diskove i diskove za presecanje dok se ne ohlade.** Prilikom rada diskovi postaju veoma vreli.

Očistite brusno vreteno(16) i sve delove koji treba da se montiraju.

Za čvrsto zatezanje i otpuštanje brusnog alata pritisnite taster za aretiranje vretena (2), kako biste učvrstili brusno vreteno.

- ▶ **Aktivirajte taster za blokadu vretena samo u stanju mirovanja brusnog vretena.** Električni alat se može oštetiti.

Brusni disk/ disk za sečenje

Obratite pažnju na dimenzije brusnog alata. Prečnik otvora mora da odgovara prihvatnoj prirubnici. Nemojte da upotrebljavate adaptere ili redukcione delove.

Pri upotrebi dijamantskih reznih diskova, vodite računa o tome da se strelica smera obrtanja na dijamantskom reznom disku i smer obrtanja električnog alata podudaraju (videti strelicu smera obrtanja na glavi prenosnika).

Redosled montaže je vidljiv na strani sa grafičkim prikazom. Za pričvršćivanje brusnog diska/diska za presecanje zavrните steznu navrtku (14) i zategnite je pomoću ključa sa dva otvora (videti., Navrtka sa brzim zatezanjem **SDS-clic**“, Strana 320).

- ▶ **Prekontrolišite posle montaže alata za brušenje pre uključivanja, da li je brusni alat korektno montiran i može slobodno da se okreće. Uverite se da brusni alat na zaštitnoj haubi ili drugim delovima ne struže.**

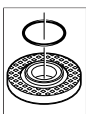

U prihvatnoj prirubnici (9) je oko snopa za centriranje umetnut plastični deo (O-prsten). **Ako O-prsten nedostaje ili je oštećen, prihvatna prirubnica mora (9) obavezno da se zameni pre dalje upotrebe.**

Lepezasta brusna ploča

- ▶ Montirajte za radove sa lepezastom brusnom pločom uvek zaštitu za ruke (20).

Gumeni brusni tanjir

- ▶ Montirajte za radove sa gumenim brusnim tanjir (22) uvek zaštitu za ruke (20).

Redosled montaže je vidljiv na grafičkoj strani.

Zavrните okruglu navrtku (24) i zategnite je pomoću ključa sa dva otvora.

Lončasta četka/pločasta četka

- ▶ Montirajte za radove sa lončastom ili pločastom četkom uvek zaštitu za ruke (20).

Redosled montaže je vidljiv na grafičkoj strani.

Lončasta/pločasta četka mora da se zavije na brusno vreteno tako da nalegne čvrsto na prirubnicu brusnog vretena na kraju njegovog navoja. Čvrsto zategnite lončastu/pločastu četku pomoću viljuškastog ključa.

Navrtka sa brzim zatezanjem SDS-*clic*

Za jednostavnu zamenu brusnog alata bez upotrebe drugih alata možete umesto zatezne navrtke (14) da koristite brzosteznu navrtku (13).

- ▶ Navrtka sa brzim zatezanjem (13) sme da se koristi samo za brusne diskove i diskove za presecanje.

Upotrebljavajte samo besprekorne, neoštećene navrtke sa brzim zatezanjem (13).

Prilikom zavrtnja obratite pažnju da označena strana navrtke sa brzim zatezanjem (13) ne pokazuje na brusni disk; strelica mora na indeksiranu marku da (26) pokazuje.

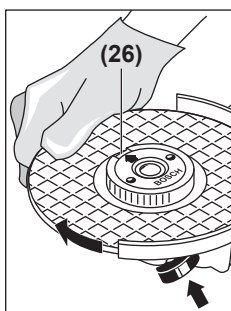

Pritisnite taster za blokadu vretena (2) kako biste fiksirali brusno vreteno. Da biste čvrsto zategli brzosteznu navrtku, snažno okrenite brusni disk u smeru kretanja kazaljke na satu.

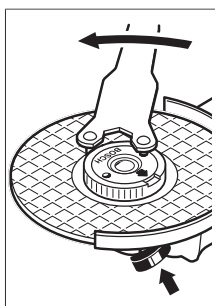





Propisno pričvršćenu, neoštećenu brzosteznu navrtku možete da odvrnete tako što ćete rukom okretati izrečkani prsten u smeru suprotnom od kretanja kazaljke na satu. **Nikada nemojte da odvrćete brzosteznu navrtku kleštima, već koristite ključ sa dva otvora.** Postavite ključ sa dva otvora kao što je prikazano na slici.

Dozvoljeni brusni alati

Možete da upotrebljavate sav brusni alat koji je pomenut u ovom uputstvu za rad.

Dozvoljeni broj obrtaja [min^{-1}] odnosno kružna brzina [m/s] korišćenog brusnog alata mora najmanje da odgovara podacima u sledećoj tabeli.

Zato obratite pažnju na dozvoljeni broj obrtaja, odnosno kružnu brzinu na etiketi brusnog alata.

	maks. [mm]		[mm]		
	D	b	d	[min^{-1}]	[m/s]
	115	7	22,2	11500	80
	125	7	22,2	11500	80
	150	7	22,2	9300	80
	115	-	-	11500	80
	125	-	-	11500	80
	75	30	M 14	11500	45
	82	-	M 14	11500	80

Okretanje glave prenosioca (videti sliku A)

- ▶ Izvucite pre svih radova na električnom alatu mrežni utikač iz utičnice.

Možete okretati glavu prenosioca u koracima od 90°. Na taj način možete prekidač za uključivanje-isključivanje za posebne slučajeve u radu dovesti u povoljniju poziciju za držanje ruke, na primer za levoruke.

Odvrnite potpuno 4 zavrtnja. Zakrenite glavu prenosioca pažljivo i bez skidanja sa kućišta u nov položaj. Ponovo čvrsto stegnite 4 zavrtnja.

Usisavanje prašine/piljevine

Prašine od materijala kao što je premaz koji sadrži olovo, neke vrste drveta, minerali i metal mogu biti štetni po

zdravlje. Dodir ili udisanje prašine mogu izazvati alergijske reakcije i/ili oboljenja disajnih puteva radnika ili osoba koje se nalaze u blizini.

Neke prašine kao od hrasta i bukve važe kao izazivači raka, posebno u vezi sa dodatnim materijama za obradu drveta (hromati, zaštitna sredstva za drvo). Sa materijalom koji sadrži azbest smeju raditi samo stručnjaci.

- Koristite što je više moguće usisavanje prašine pogodno za materijal.
- Pobrinite se za dobro provetranje radnog mesta.
- Preporučuje se, da se nosi zaštitna maska za disanje sa klasom filtera P2.

Obratite pažnju na propise za materijale koje treba obrađivati u Vašoj zemlji.

- ▶ **Izbegavajte sakupljanje prašine na radnom mestu.**
Prašine se mogu lako zapaliti.

Rad

Puštanje u rad

- ▶ **Obratite pažnju na napon mreže! Napon strujnog izvora mora biti usaglašen sa podacima na tipskoj tablici električnog alata. Električni alati označeni sa 230 V mogu da rade i sa 220 V.**

U radu električnog alata sa mobilnim proizvođačima struje (generatorima), koji ne raspolažu dovoljnim rezervama snage, odnosno odgovarajućom regulacijom napona sa jačanjem struje pokretanja, može doći do gubitka snage ili netipičnog ponašanja pri uključivanju.

Molimo obratite pažnju na podesnost proizvođača struje kojeg ste upotreбили, posebno u pogledu na mrežni napon i mrežnu frekvenciju.

Uključivanje-isključivanje

Za **početak rada** elektroalata gurnite prekidač za uključivanje/isključivanje **(3)** unapred.

Za **fiksiranje** prekidača za uključivanje/isključivanje **(3)** pritisnite prekidač za uključivanje/isključivanje **(3)** napred nadole, dok ne ulegne.

Da biste električni alat **isključili**, pustite prekidač za uključivanje-isključivanje **(3)** odnosno, kada je fiksiran, pritisnite prekidač uključivanje-isključivanje **(3)** kratko pozadi nadole i onda ga otpustite.

- ▶ **Pre upotrebe proverite brusne alate. Brusni alat mora da bude adekvatno montiran da može slobodno da se**

Izbor broja obrtaja

(GWS 13-125 CIE / GWS 15-125 CIE / GWS 15-125 Inox / GWS 17-125 CIE / GWS 17-125 CIT / GWS 17-125 Inox / GWS 19-125 CIE)

Pomoću točkića za podešavanje broja obrtaja **(4)** možete da izaberete potreban broj obrtaja i tokom rada. Podaci na sledećoj tabeli su preporučene vrednosti.

Radni materijal	Primena	Namenski alat	Pozicija točkića za podešavanje
Metal	Uklanjanje boje	Brusni list	2-3

- obrće. Izvršite probni rad bez opterećenja najmanje 1 minut. Nemojte da upotrebljavate oštećene, nezaobljene ili vibrirajuće brusne alate.** Oštećeni brusni alati mogu da se rasprnu i da prouzrokuju povrede.

Zaštita od ponovnog kretanja

Zaštita od ponovnog kretanja sprečava nekontrolisano kretanje električnog alata posle prekida dovoda struje.

Za **ponovno puštanje u rad** dovedite prekidač za uključivanje-/isključivanje **(3)** u isključenu poziciju i uključite ponovo električni alat.

Graničnik struje pokretanja

Elektronski graničnik struje pokretanja ograničava snagu pri uključivanju električnog alata i omogućava rad sa osiguračem od 16 A.

Napomena: Ako električni alat radi odmah nakon uključivanja sa punim brojem obrtaja, otkazali su graničnik struje pokretanja i zaštita od ponovnog pokretanja. Električni alat mora odmah da se pošalje u servis, adrese pogledajte u odeljku „Servis i saveti za upotrebu“.

Povratno isključivanje

(GWS 12-125 CI / GWS 13-125 CI / GWS 13-125 CIE / GWS 15-125 CIE / GWS 15-125 Inox / GWS 17-125 CI / GWS 17-125 CIE / GWS 17-125 CIT / GWS 17-150 CI / GWS 17-125 Inox / GWS 19-125 CI / GWS 19-125 CIE / GWS 19-150 CI / GWS 19-125 CIST)



U slučaju iznenadnog povratnog udara električnog alata, npr. usled blokiranja ureza u drvetu, dovod struje ka motoru se elektronski prekida.

Za **ponovno puštanje u rad** dovedite prekidač za uključivanje/isključivanje **(3)** u isključenu poziciju i uključite ponovo električni alat.

Konstantna elektronika

(GWS 12-125 CI / GWS 13-125 CI / GWS 13-125 CIE / GWS 15-125 CIE / GWS 15-125 Inox / GWS 17-125 CI / GWS 17-125 CIE / GWS 17-125 CIT / GWS 17-150 CI / GWS 17-125 Inox / GWS 19-125 CI / GWS 19-125 CIE / GWS 19-150 CI / GWS 19-125 CIST)

Konstantna elektronika održava broj obrtaja u praznom hodu i opterećenju približno konstantnim i obezbeđuje ravnomeran učinak u radu.

Radni materijal	Primena	Namenski alat	Pozicija točkića za podešavanje
Drvo, metal	Četkanje, uklanjanje rđe	Lončasta četka, brusni list	3
Metal, kamen	Brušenje	brusni disk	4-6
Metal	Grubo brušenje	brusni disk	6
Metal	Rezanje	Rezni disk	6
Kamen	Rezanje	Dijamantske rezne ploče i klizne vodilice (rezanje kamena je moguće samo pomoću kliznih vodilica)	6

Navedene vrednosti stepena broja obrtaja su orijentacione vrednosti.

► **Nominalna brzina pribora mora biti barem jednaka maksimalnoj brzini označenoj na električnom alatu.**

Pribor koji radi pri brzini većoj od nominalne se može slomiti i razleteti okolo.

Uputstva za rad

- Izvucite pre svih radova na električnom alatu mrežni utikač iz utičnice.
- Oprez kod proreza u noseće zidove, pogledati odeljak „Napomene za statiku“.
- Zategnite radni komad, ukoliko nije fiksiran spostvenom težinom.
- Električni alat nemojte da opterećujete toliko da se zaustavi.
- Neka električni alat posle jakog preopterećenja radi u praznom hodu još nekoliko minuta kako bi se električni alat ohladio.
- Ne koristite električni alat sa stalkom za tocilo za prosecanje.
- Nemojte dodirivati brusne diskove i diskove za presecanje dok se ne ohlade. Prilikom rada diskovi postaju veoma vreli.

Lepezasta brusna ploča

Sa lepezastom brusnom pločom (pribor) možete da obrađujete takode i ispupčene površine i profile. Lepezaste brusne ploče imaju znatno duži životni vek, niži nivo buke i nižu temperaturu brušenja nego obične brusne ploče.

Grubo brušenje

- Ne koristite nikada ploče za presecanje za grubo brušenje.

Sa uglom koji je namešten od 30 do 40 stepeni prilikom grubog brušenja dobijate najbolji radni rezultat. Pomerajte električni alat umerenim pritiskom u jednom i u drugom pravcu. Na taj način radni komad se ne zagreva previše, ne menja boju, a i nema brazdi.

Rezanje metala

- Prilikom presecanja sa povezanim sredstvom za brušenje uvek upotrebljavajte zaštitnu haubu za presecanje (6).

Radite ravnomerno prilikom brušenja za presecanje sa umerenim pomakom prilagođenim materijalu koji se

obrađuje. Ne vršite pritisak na brusni disk, ne izobličujte ivice i ne oscilirajte.

Ne kočite isključene ploče za presecanje bočnim pritiscima.

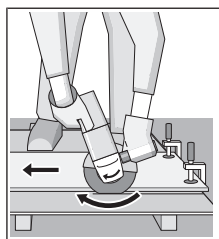

Električni alat morate stalno da vodite u suprotnom smeru. Inače postoji opasnost da se **nekontrolisano** potisne iz reza. Prilikom razdvajanja profila i četvorougone cevi najbolje je da postavite najmanji poprečni presek.

Rezanje kamena

- Prilikom presecanja u kamenu morate se pobrinuti za dovoljno usisavanja prašine.
- Nosite zaštitnu masku za prašinu.
- Električni alat smete da upotrebljavate samo za suvi rez/suvo brušenje.

Za presecanje kamena najbolje je da upotrebljavate dijamantsku ploču za presecanje.

Prilikom primene usisne haube za presecanje sa vodećim šinama (18) mora da bude dozvoljen usisivač za usisavanje kamene prašine. Bosch nudi adekvatne usisivače.

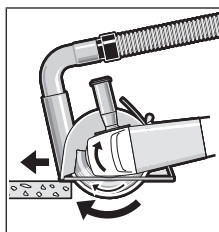

Uključite električni alat i prednjim delom vodećih šina ga stavite na radni komad. Električni alat pomikajte ravnomerno, prilagođeno materijalu koji se obrađuje.

Prilikom rezanja tvrdih materijala, npr. betona sa visokim sadržajem ovlutka, dijamantski disk za sečenje može da se pregreje i na taj način da se ošteti. Na to jasno ukazuje cirkularni venac varnica oko dijamantskog diska za sečenje.

U ovom slučaju prekinite rezanje i pustite dijamantski disk za sečenje da se u praznom hodu vrti kratko vreme na najviše obrtaja da bi se ohladio.

Napredak u radu koji приметно zaostaje i cirkularni venac varnica su znakovi da je dijamantski disk za sečenje postao

tup. Isti možete da naoštrite kratkim rezovima u abrazivnom materijalu (npr. peščani kamen).

Napomene za statiku

Prorezi u nosećim zidovima podležu normi DIN 1053 deo 1 ili pravilima u zavisnosti od zemlje. Ovi propisi moraju apsolutno da se poštuju. Pre početka rada konsultujte se sa odgovornim statičarem, arhitektom ili nadležnim građevinskim šefom.

Održavanje i servis

Održavanje i čišćenje

- ▶ **Izvcite pre svih radova na električnom alatu mrežni utikač iz utičnice.**
- ▶ **Držite električni alat i proreze za ventilaciju čiste, da bi dobro i sigurno radili.**
- ▶ **U slučaju ekstremnih uslova rada po mogućnosti uvek upotrebljavajte sistem za usisavanje. Često izduvavajte proreze za ventilaciju i pre toga uključite zaštitni prekidač od pogrešne struje (ZUDS).** U slučaju obrade metala mogu da se taloži provodna prašina u unutrašnjosti električnog alata. Zaštitna izolacija može da se ošteti.

Čuvajte i ophodite se sa priborom pažljivo.

Ako je neophodna zamena priključnog voda, onda to mora da izvede **Bosch** ili ovlašćena servisna služba za **Bosch** električne alate, kako biste izbegli ugrožavanje bezbednosti.

Servis i saveti za upotrebu

Servis odgovara na vaša pitanja u vezi sa popravkom i održavanjem vašeg proizvoda kao i u vezi sa rezervnim delovima. Šematske prikaze i informacije u vezi rezervnih delova naći ćete i pod: www.bosch-pt.com

Bosch tim za konsultacije vam rado pomaže tokom primene, ukoliko imate pitanja o našim proizvodima i njihovom priboru.

Molimo da kod svih pitanja i naručivanja rezervnih delova neizostavno navedete broj artikla sa 10 broječanih mesta prema tipskoj pločici proizvoda.

Srpski

Bosch Elektroservis
Dimitrija Tucovića 59
11000 Beograd
Tel.: +381 11 644 8546
Tel.: +381 11 744 3122
Tel.: +381 11 641 6291
Fax: +381 11 641 6293
E-Mail: office@servis-bosch.rs
www.bosch-pt.rs

Dodatne adrese servisa pogledajte na:

www.bosch-pt.com/serviceaddresses

Uklanjanje đubreta

Električni alati, pribor i pakovanja treba reciklirati na ekološki prihvatljiv način.



Ne bacajte električni alat u kućni otpad!

Samo za EU-zemlje:

Prema evropskim smernicama 2012/19/EU o starim električnim i elektronskim uređajima i njihovim pretvaranju u nacionalno dobro ne moraju više upotrebljivi električni pribori da se odvojeno sakupljaju i odvoze nekoj regeneraciji koja odgovara zaštiti čovekove okoline.

Slovenščina

Varnostna opozorila

Splošna varnostna navodila za električna orodja

⚠ OPOZORILO **Preberite vsa varnostna opozorila in napotke.** Neupoštevanje opozoril in napotkov lahko povzroči električni udar, požar in/ali hude telesne poškodbe.

Vsa opozorila in napotke shranite za prihodnjo uporabo.

Pojem električno orodje v opozorilih se nanaša na električna orodja z električnim pogonom (z električnim kablom) in na akumulatorska električna orodja (brez električnega kabla).

Varnost na delovnem mestu

- ▶ **Delovno mesto naj bo vedno čisto in dobro osvetljeno.** Nered in neosvetljena delovna mesta povečajo možnost nezgod.
- ▶ **Električnega orodja ne uporabljajte v okolju, v katerem lahko pride do eksplozij (prisotnost vnetljivih tekočin, plinov ali prahu).** Električna orodja povzročajo iskre, zaradi katerega se lahko prah ali hlapi vnamejo.
- ▶ **Med uporabo električnega orodja poskrbite, da v bližini ni otrok ali drugih oseb.** Odvračanje pozornosti lahko povzroči izgubo nadzora nad orodjem.

Električna varnost

- ▶ **Priključni vtič električnega orodja se mora prilegati vtičnici. Spreminjanje vtiča na kakršen koli način ni dovoljeno. Pri ozemljenih električnih orodjih ne uporabljajte adapterskih vtičev.** Nespremenjeni vtiči in ustrezne vtičnice zmanjšujejo tveganje električnega udara.
- ▶ **Izogibajte se telesnemu stiku z ozemljenimi površinami, kot so na primer cevi, grelci, hladilniki in štedilniki.** Tveganje električnega udara je večje, če je vaše telo ozemljeno.
- ▶ **Prosimo, da orodje zavarujete pred dežjem ali vlago.** Vdor vode v električno orodje povečuje tveganje za električni udar.
- ▶ **Kabel uporabljajte pravilno. Kabel zavarujte pred vročino, oljem, ostrimi robovi ali premikajočimi se**

deli. Poškodovani ali zapleteni kabli povečujejo tveganje električnega udara.

- ▶ **Kadar uporabljate električno orodje na prostem, uporabljajte samo kabelske podaljške, ki so primerni za delo na prostem.** Uporaba kabelskega podaljška, ki je primeren za delo na prostem, zmanjšuje tveganje za električni udar.
- ▶ **Če je uporaba električnega orodja v vlažnem okolju neizogibna, uporabljajte stikalo za zaščito pred kvarnim tokom.** Uporaba zaščitnega stikala zmanjšuje tveganje električnega udara.

Osebna varnost

- ▶ **Bodite pozorni, pazite, kaj delate, in se dela z električnim orodjem lotite z razumom. Električnega orodja ne uporabljajte, če ste utrujeni oziroma če ste pod vplivom mamil, alkohola ali zdravil.** Trenutek nepazljivosti pri uporabi električnega orodja je lahko vzrok za hude telesne poškodbe.
- ▶ **Uporabljajte osebno zaščitno opremo. Vedno uporabljajte zaščito za oči.** Z uporabo zaščitne opreme, kot so protiprašna maska, varnostni čevlji, ki ne drsijo, čelada ali zaščita za sluh, v ustreznih okoliščinah zmanjšate nevarnost poškodb.
- ▶ **Preprečite nenameren vklop orodja. Pred priključitvijo električnega orodja na električno omrežje in/ali na akumulatorsko baterijo in pred dviganjem ali nošenjem se prepričajte, da je električno orodje izklopljeno.** Če električno orodje nosite in imate pri tem prst na stikalu ali pa orodje napajate, ko je stikalo v položaju za vklop, lahko pride do nesreče.
- ▶ **Odstranite vse ključne in izvijače za prilagajanje orodja, preden orodje vklopite.** Ključ ali izvijač, ki ga ne odstranite z vrtečega se dela električnega orodja, lahko povzroči telesne poškodbe.
- ▶ **Ne precenjujte svojih sposobnosti. Ves čas trdno stojte in vzdržujte ravnovesje.** S tem izboljšate nadzor nad električnim orodjem v nepričakovanih situacijah.
- ▶ **Bodite primerno oblečeni. Ne nosite ohlapnih oblačil ali nakita. Las, oblačil in rokavic ne približujte premikajočim se delom.** Ohlapna oblačila, nakit ali dolgi lasje se lahko ujamejo v premikajoče se dele.
- ▶ **Če imate na voljo naprave za priklop sesalnika za prah ali zbiralne posode, se prepričajte, da so te ustrezno priključene.** Uporaba sistema za zbiranje prahu lahko zmanjša nevarnosti, povezane s prahom.

Uporaba in vzdrževanje električnega orodja

- ▶ **Električnega orodja ne preobremenjujte. Za delo uporabite ustrezno električno orodje.** Pravo električno orodje bo delo opravilo bolje in varneje, in sicer s hitrostjo, za katero je bilo zasnovano.
- ▶ **Električnega orodja ne uporabljajte, če ga s stikalom ne morete vklopiti in izklopiti.** Vsako električno orodje, ki ga ni mogoče nadzirati s stikalom, je nevarno in ga je treba popraviti.

- ▶ **Izvlcite vtič iz vtičnice in/ali odstranite akumulatorsko baterijo iz električnega orodja, preden se lotite nastavljanja in menjavanja nastavkov ter preden orodje shranite.** Ti preventivni varnostni ukrepi zmanjšajo tveganje za nenamerni zagon aparata.
- ▶ **Ko električnih orodij ne uporabljate, jih shranite izven dosega otrok. Osebam, ki orodja ne poznajo ali niso prebrale teh navodil za uporabo, električnega orodja ne dovolite uporabljati.** Električna orodja so nevarna, če jih uporabljajo neizkušene osebe.
- ▶ **Poskrbite za redno vzdrževanje orodja. Prepričajte se, da so premikajoči se deli pravilno poravnani in da se ne zatikajo ter da deli niso polomljeni. Prav tako preverite, ali je na orodju še kaj drugega, kar bi lahko vplivalo na njegovo delovanje. Če je električno orodje poškodovano, mora biti pred uporabo popravljeno.** Slabo vzdrževana električna orodja so vzrok za mnoge nezgode.
- ▶ **Rezalna orodja naj bodo vedno ostra in čista.** Skrbno negovana rezalna orodja z ostrimi rezalnimi robovi se manj zatikajo in so lažje vodljiva.
- ▶ **Električna orodja, pribor, vsadna orodja in podobno uporabljajte v skladu s temi navodili, pri čemer upoštevajte delovne pogoje in dejavnost, ki jo boste opravljali.** Uporaba električnih orodij v namene, ki so drugačni od predpisanih, lahko privede do nevarnih situacij.

Servisiranje

- ▶ **Vaše električno orodje naj popravljata samo usposobljeno strokovno osebje, ki naj pri tem uporabi zgolj originalne rezervne dele.** S tem boste zagotovili, da bo orodje varno za uporabo.

Varnostna opozorila za kotne brusilnike

Varnostna opozorila za grobo in fino brušenje, ščetkanje z žično krtačo in rezanje

- ▶ **Električno orodje je namenjeno finemu in grobemu brušenju, ščetkanju z žično krtačo in rezanju. Preberite in preglejte vsa varnostna opozorila, navodila, slike in specifikacije, ki so priloženi električnemu orodju.** Če spodaj navedenih napotkov ne upoštevate, lahko pride do električnega udara, požara in/ali hudih poškodb.
- ▶ **Tega električnega orodja ne priporočamo za postopke, kot je poliranje.** Izvajanje postopkov, za katere električno orodje ni namenjeno, je tvegano in lahko povzroči telesne poškodbe.
- ▶ **Ne uporabljajte nastavkov, ki niso namenjeni zelenemu načinu uporabe in jih proizvajalec ni odobril.** Če je nastavek mogoče pritrčiti na električno orodje, to še ne zagotavlja njegove varne uporabe.
- ▶ **Nazivna hitrost nastavka mora biti najmanj enaka najvišji hitrosti, ki je označena na električnem orodju.** Nastavki, ki se vrtijo hitreje od svoje nazivne hitrosti, lahko počijo in se razletijo.

- ▶ **Zunanji premer in debelina nastavka morata biti v okviru nazivne zmogljivosti električnega orodja.**
Nastavkov neustrezne velikosti ni mogoče ustrezno voditi ali nadzorovati.
 - ▶ **Za ustrezno montažo se mora nastavek ujemati z navojem vretena brusilnika. Pri nastavkih, ki se jih namesti s prirobnicami, se mora luknja debela nastavka ujemati s premerom prirobnice.** Nastavki, ki niso skladni s strojno opremo za namestitev, pri uporabi ne bodo stabilni, prekomerno bodo vibrirali in morda tudi ušli izpod nadzora.
 - ▶ **Ne uporabljajte poškodovanih nastavkov. Pred vsako uporabo preverite, da na nastavku, npr. brusilni plošči, ni odrezkov ali razpok, da na podpornem krožniku ni razpok, raztrganin ali znakov obrabe in da na žični krtači ni slabo pritrjenih ali razpokanih žic. Če električno orodje ali nastavek pade na tla, preverite, ali se je poškodoval, oziroma namestite nepoškodovan nastavek. Po pregledu in namestitvi nastavka se vi in vsi prisotni odmaknite od ravnine vrtečega se nastavka, električno orodje pa naj eno minuto deluje pri polni hitrosti brez obremenitve.** Če so nastavki poškodovani, se bodo v tem času razleteli.
 - ▶ **Nosite osebno zaščitno opremo. Glede na način uporabe uporabite zaščitni vizir, zaščitna očala ali zaščito za oči. Po potrebi nosite protiprašno masko, zaščito za sluh, rokavice in predpasnik, ki lahko zadrži ostre delce oziroma delce obdelovanca.** Zaščita za oči mora biti zmožna zaustaviti leteče delce, ki nastanejo pri različnih delih. Protiprašna maska in respirator morata biti zmožna filtrirati delce, ki nastajajo med delom. Daljša izpostavljenost glasnemu hrupu lahko povzroči izgubo sluha.
 - ▶ **Vsi prisotni naj se zadržujejo na varni razdalji od delovnega območja. Vsak, ki vstopi v delovno območje, mora nositi osebno zaščitno opremo.** Delci obdelovanca ali okvarjen nastavek lahko odletijo in povzročijo poškodbo tudi izven neposrednega delovnega območja.
 - ▶ **Med delom, pri katerem lahko pride do stika rezalnega nastavka s skrito žico ali lastnim kablom, električno orodje držite samo za izolirane ročaje.** Ob stiku rezalnega nastavka z žico pod napetostjo se lahko električna napetost prenese na kovinske dele električnega orodja, uporabnik pa lahko ob tem doživi električni udar.
 - ▶ **Kabel ne sme biti blizu vrtečega se nastavka.** Če izgubite nadzor, se lahko kabel prereže ali raztrga, vašo dlan ali roko pa lahko povleče v vrteči se nastavek.
 - ▶ **Električnega orodja nikoli ne odlagajte, preden se nastavek povsem ne preneha vrteti.** Vrteči se nastavek lahko zagrabí površino, vi pa izgubite nadzor nad električnim orodjem.
 - ▶ **Električnega orodja ne vklaplajte, ko ga nosite ob strani.** Ob nenamernem stiku bi vrteči se nastavek lahko raztrgal vašo oblačila in se zarezal v vaše telo.
 - ▶ **Redno čistite prezračevalne odprtine električnega orodja.** Ventilator motorja povleče prah v ohišje, pretirano kopičenje kovinskega prahu pa lahko povzroči nevarnosti v zvezi z električno energijo.
 - ▶ **Električnega orodja ne uporabljajte v bližini vnetljivih materialov.** Zaradi isker bi se ti materiali lahko vneli.
 - ▶ **Ne uporabljajte nastavkov, ki zahtevajo uporabo hladilnih tekočin.** Uporaba vode ali drugih hladilnih tekočin lahko povzroči električni udar, ki je lahko tudi smrten.
- Opozorila glede povratnih udarcev**
- Povratni udarec je nenaden odziv na zagodeno vrtečo se ploščo, podporni krožnik, krtačo ali kateri koli drug nastavek. Zagoditev povzroči nenadno blokado vrtečega se nastavka, električno orodje, ki je ušlo izpod nadzora, pa se odbije v nasprotni smeri vrtenja nastavka na mestu zagoditve.
- Na primer: če se brusilna plošča zagodí v obdelovanec, lahko rob plošče zareže v površino materiala, zaradi česar plošča izskoči oziroma zaradi česar pride do povratnega udarca. Plošča lahko izskoči v smeri proti uporabniku ali stran od njega, odvisno od smeri vrtenja na točki zagoditve. V takšnem primeru se lahko brusilna plošča tudi zlomi. Povratni udarec je posledica napačne uporabe in/ali nepravilnih delovnih postopkov ali pogojev. Izognete se mu lahko z ustreznimi previdnostnimi ukrepi, ki so navedeni spodaj.
- ▶ **Električno orodje vedno trdno držite, telo in roko pa imejte v položaju, ki vam omogoča, da zadržite povratni udarec. Za največji nadzor nad povratnim udarcem ali zagonskim navorom vedno uporabljajte dodatni ročaj, če je ta na voljo.** Uporabnik lahko zagonski navor ali povratni udarec ohrani pod nadzorom, če upošteva ustrezne varnostne ukrepe.
 - ▶ **Dlani nikoli ne pomikajte v bližino vrtečega se nastavka.** Nastavek lahko izskoči proti vaši dlani.
 - ▶ **S telesom ne posegajte v območje, kamor bi se električno orodje ob povratnem udarcu lahko izmaknilo.** Ob povratnem udarcu se bo orodje izmaknilo v nasprotni smeri vrtenja plošče na mestu zagoditve.
 - ▶ **Pri obdelovanju vogalov, ostrih robov itd. bodite posebej previdni. Izogibajte se odbojem in zagoditvam nastavka.** Pri kotih, ostrih robovih ali spodrsavanju se vrteči nastavek pogosto zagodí, kar povzroči izgubo nadzora ali povratni udarec.
 - ▶ **Na orodje ne namestite verižne žage, rezila za rezbarjenje ali nazobčane verižne žage.** Pri takih rezilih so povratni udarci in izguba nadzora pogosti.
- Posebna varnostna opozorila za grobo brušenje in rezanje**
- ▶ **Uporabljajte samo takšne vrste plošč, ki ustrezajo vaši električni napravi in posebne zaščitne pokrove zanje.** Plošč, ki ne ustrezajo električni napravi, ni mogoče ustrezno zaščititi, zato je njihova uporaba nevarna.
 - ▶ **Brusilno površino ugreznjenih srednjih plošč je treba namestiti pod ravnino zaščitnega pokrova.** Nepravilno

nameščenih plošč, ki segajo skozi ravnilno zaščitnega pokrova, ni mogoče ustrezno zaščititi.

- ▶ **Zaščitni pokrov mora biti varno pritrjen na električno napravo in nameščen v položaj, ki zagotavlja najvišjo stopnjo varnosti tako, da je odkrit čim manjši del plošče, ki je obrnjen proti uporabniku.** Zaščitni pokrov uporabnika štiti pred odlomljenimi delci plošče, nenamernim stikom s ploščo in iskrami, zaradi katerih bi se lahko vnela oblačila.
- ▶ **Plošče se lahko uporablja le za odobrene načine uporabe. Na primer: z robom plošče za abrazivno rezanje ne izvajajte grobega brušenja.** Plošče za abrazivno rezanje so namenjene perifernemu brušenju, v primeru stranskih obremenitev pa se te plošče lahko razletijo.
- ▶ **Vedno uporabljajte nepoškodovane prirobnice ustreznih velikosti in oblike za izbrano ploščo.** Ustrezne prirobnice podpirajo ploščo in tako zmanjšujejo verjetnost, da bi se ta razbila. Prirobnice za rezalne plošče se lahko razlikujejo od prirobnic za brusilne plošče.
- ▶ **Ne uporabljajte obrabljenih plošč z drugih, večjih orodij.** Plošče, ki so namenjene večjim električnim orodjem, niso ustrezne za hitrejša, manjša orodja in se pri uporabi lahko razletijo.

Dodatna varnostna opozorila posebej za rezanje

- ▶ **Ne blokirajte rezalne plošče in je ne preobremenjujte. Ne poskušajte zarezati pregloboko.** Preobremenitev plošče poveča verjetnost upogibanja in zvijanja plošče med rezanjem, zaradi česar se ta lahko zlomi ali izmakne.
- ▶ **Vaše telo naj ne bo v isti liniji kot vrteča se plošča ali za njo.** Če se plošča med delom vrti stran od vas, se lahko plošča in električno orodje pri morebitnem povratnem udarcu izmakneta neposredno proti vam.
- ▶ **Če se plošča zatika ali se iz kakršnega koli razloga med rezanjem zaustavlja, izklopite električno orodje in ga ne premikajte, dokler se rezalna plošča popolnoma ne zaustavi. Rezalne plošče nikoli ne poskušajte odstraniti iz zarez, ko se plošča premika, saj lahko pride do povratnega udarca.** Ugotovite, kaj je vzrok za upogibanje plošče in ustrezno ukrepajte.
- ▶ **Postopka rezanja ne nadaljujte, ko je plošča v obdelovancu. Počakajte, da plošča doseže polno hitrost in jo nato previdno vstavite v zarezo.** Če električno orodje ponovno zaženete v obdelovancu, se plošča lahko upogne, izskoči ali pa pride do povratnega udarca.
- ▶ **Da zmanjšate verjetnost zagozditve ali povratnega udarca, podprite plošče ali vsak večji obdelovanec.** Veliki obdelovanci se pogosto povesejo pod lastno težo. Nosilce je treba namestiti pod obdelovanec v bližini linije rezanja in blizu robov obdelovanca na obeh straneh plošče.
- ▶ **Pri izrezovanju odprtin v stene ali druga nevidna območja bodite še posebej previdni.** Plošča lahko med prodiranjem prereže plinsko ali vodovodno cev,

električno napeljavo ali predmete, kar lahko povzroči povratni udarec.

Posebna varnostna opozorila za postopek finega brušenja

- ▶ **Ne uporabljajte brusilnega papirja s prevelikim premerom. Pri izbiri brusilnega papirja upoštevajte navodila proizvajalca.** Brusilni papir, ki je večji od brusilnega krožnika, se lahko raztrga in povzroči, da se plošča zagozdi in raztrga, ter tudi povratni udarec.

Posebna varnostna opozorila za postopek ščetkanja z žično krtačo

- ▶ **Upoštevajte, da tudi med običajnim ščetkanjem krtača lahko pušča žičnate ščetine. Ne preobremenjujte žične krtače.** Žičnate ščetine lahko zlahka prodrejo skozi lahka oblačila ali kožo.
- ▶ **Če je pri ščetkanju z žično krtačo priporočljiva uporaba zaščitnega pokrova, ne dovolite, da pride do stika med žično ploščo ali krtačo in zaščitnim pokrovom.** Premer žične plošče ali krtače se lahko poveča zaradi delovne obremenitve in centrifugalnih sil.

Dodatna varnostna opozorila

Nosite zaščitna očala.



- ▶ **Za iskanje skritih oskrbovalnih vodov uporabljajte ustrezne iskalne naprave ali se o tem pozanimajte pri lokalnem podjetju za oskrbo z vodo, elektriko ali plinom.** Stik z električnim vodom lahko povzroči požar ali električni udar. Poškodbe na plinovodu so lahko vzrok za eksplozijo, vdor v vodovodno omrežje pa lahko povzroči materialno škodo ali električni udar.
- ▶ **Brusilnih in rezalnih plošč se ne dotikajte, dokler se ne ohladijo.** Plošče se med delom močno segrejejo.
- ▶ **Ko pride do prekinitve oskrbe z električno energijo, npr. zaradi izpada električnega toka ali izvleka omrežnega vtiča, sprostite stikalo za vklop/izklop in ga potisnite v položaj za izklop.** S tem preprečite nenadzorovan ponovni zagon.
- ▶ **Zavarujte obdelovanec.** Obdelovanec bo proti premikanju bolje zavarovan z vpenjalnimi pripravami ali s primežem, kot če bi ga držali z roko.

Opis izdelka in storitev



Preberite vsa varnostna opozorila in navodila.

Neupoštevanje varnostnih opozoril in navodil lahko povzroči električni udar, požar in/ali hude poškodbe.

Upoštevajte slike na začetku navodil za uporabo.

Uporaba v skladu z namenom

Električno orodje je namenjeno rezanju, grobemu brušenju in ščetkanju kovinskih in kamnitih materialov ter vrtnanju v kamnite materiale z diamantnimi vrtnalnimi kronami brez uporabe vode.

Za rezanje z vezanimi brusilnimi sredstvi morate za rezanje uporabiti poseben zaščitni pokrov.

Pri rezanju kamna morate poskrbeti za zadostno odsesavanje prahu.

Z dovoljenimi brusilnimi sredstvi lahko električno orodje uporabljate za brušenje z brusilnim papirjem.

Električno orodje ni primerno za brušenje betona.

Komponente na sliki

Oštevilčenje komponent, ki so prikazane na sliki, se nanaša na prikaz električnega orodja na strani z grafiko.

- (1) Sprostitutvena ročica zaščitnega pokrova
- (2) Gumb za blokado vretena
- (3) Stikalo za vklop/izklop
- (4) Kolesce za izbiro števila vrtljajev
(GWS 13-125 CIE/GWS 15-125 CIE/
GWS 15-125 Inox/GWS 17-125 CIE/
GWS 17-125 CIT/GWS 17-125 Inox/
GWS 19-125 CIE)
- (5) Dodatni ročaj (izolirana oprijemalna površina)
- (6) Zaščitni pokrov za rezanje^{a)}
- (7) Zaščitni pokrov za brušenje

- (8) Odsesovalni pokrov za brušenje^{a)}
- (9) Prijemalna prirobnica s tesnilnim obročkom
- (10) Lončasta brusilna plošča iz karbidne trdine^{a)}
- (11) Brusilna plošča^{a)}
- (12) Rezalna plošča^{a)}
- (13) Hitrozatezna matica **SDS-clie**^{a)}
- (14) Zatezna matica
- (15) Ključ za dve luknji za zatezno matico^{a)}
- (16) Brusno vreteno
- (17) Ročaj (izolirana oprijemalna površina)
- (18) Odsesovalni pokrov za rezanje z vodilij^{a)}
- (19) Diamantna rezalna plošča^{a)}
- (20) Zaščita za roke^{a)}
- (21) Lončasta ščetka^{a)}
- (22) Gumijasti brusilni krožnik^{a)}
- (23) Brusilni list^{a)}
- (24) Okrogla matica^{a)}
- (25) Diamantna vrtalna krona^{a)}

a) Prikazan ali opisan pribor ni del standardnega obsega dobave. Celoten pribor je del našega programa pribora.

Tehnični podatki

Kotni brusilnik	GWS	9-115	9-125	11-125	12-125 CI	12-125 CI
Kataloška številka		3 601 G9B 0..	3 601 G9C 0..	3 601 G9D 0..	3 601 G93 06.	3 601 G93 0G.
Nazivna moč	W	900	900	1100	1150	1200
Izhodna moč	W	530	530	740	530	640
Nazivno število vrtljajev	min ⁻¹	11500	11500	11500	11500	11500
Nastavitveno območje števila vrtljajev	min ⁻¹	-	-	-	-	-
Najv. premer brusilne plošče	mm	115	125	125	125	125
Navoj brusnega vretena		M 14	M 14	M 14	M 14	M 14
Najv. dolžina navoja brusnega vretena	mm	22,2	22,2	22,2	22,2	22,2
Izbira števila vrtljajev		-	-	-	-	-
Sistem za ohranjanje nespremenjenega števila vrtljajev		-	-	-	●	●
Zaščita pred ponovnim zagonom		●	●	●	●	●
Omejitev zagnanskega toka		●	●	●	●	●
Izklop pri povratnem udarcu		-	-	-	●	●
Teža po EPTA-Procedure 01:2014						
- Z dodatnim ročajem za blaženje tresljajev	kg	2,1	2,1	2,3	2,3	2,3
- S standardnim dodatnim ročajem	kg	2,0	2,0	2,2	2,2	2,2

Kotni brusilnik	GWS	9-115	9-125	11-125	12-125 CI	12-125 CI
Razred zaščite		☐/II	☐/II	☐/II	☐/II	☐/II

Navedbe veljajo za nazivne napetosti [U] 230 V. Pri drugih napetostih in državno specifičnih izvedbah lahko te navedbe variirajo.

Kotni brusilnik	GWS	13-125 CI	13-125 CIE	15-125 CIE	15-125 Inox
Kataloška številka		3 601 G9E 0..	3 601 G9F 0..	3 601 G96 0..	3 601 G9X 0..
Nazivna moč	W	1300	1300	1500	1500
Izhodna moč	W	700	700	820	820
Nazivno število vrtljajev	min ⁻¹	11500	11500	11500	7500
Nastavitveno območje števila vrtljajev	min ⁻¹	–	2800–11500	2800–11500	2200–7500
Najv. premer brusilne plošče	mm	125	125	125	125
Navoj brusnega vretena		M 14	M 14	M 14	M 14
Najv. dolžina navoja brusnega vretena	mm	22,2	22,2	22,2	22,2
Izbira števila vrtljajev		–	•	•	•
Sistem za ohranjanje nespremenjenega števila vrtljajev		•	•	•	•
Zaščita pred ponovnim zagonom		•	•	•	•
Omejitev zagonskega toka		•	•	•	•
Izklop pri povratnem udarcu		•	•	•	•
Teža po EPTA-Procedure 01:2014					
– Z dodatnim ročajem za blaženje tresljajev	kg	2,3	2,3	2,4	2,4
– S standardnim dodatnim ročajem	kg	2,2	2,2	2,3	2,3
Razred zaščite		☐/II	☐/II	☐/II	☐/II

Navedbe veljajo za nazivne napetosti [U] 230 V. Pri drugih napetostih in državno specifičnih izvedbah lahko te navedbe variirajo.

Kotni brusilnik	GWS	17-125 CI	17-125 CIE	17-125 CIT	17-150 CI	17-125 Inox
Kataloška številka		3 601 G9G 0..	3 601 G9H 0..	3 601 G9J 0..	3 601 G9K 0..	3 601 G9M 0..
Nazivna moč	W	1700	1700	1700	1700	1700
Izhodna moč	W	1010	1010	1010	1010	1010
Nazivno število vrtljajev	min ⁻¹	11500	11500	9300	9300	7500
Nastavitveno območje števila vrtljajev	min ⁻¹	–	2800–11500	2800–9300	–	2200–7500
Najv. premer brusilne plošče	mm	125	125	125	150	125
Navoj brusnega vretena		M 14	M 14	M 14	M 14	M 14
Najv. dolžina navoja brusnega vretena	mm	22,2	22,2	22,2	22,2	22,2
Izbira števila vrtljajev		–	•	•	–	•
Sistem za ohranjanje nespremenjenega števila vrtljajev		•	•	•	•	•
Zaščita pred ponovnim zagonom		•	•	•	•	•
Omejitev zagonskega toka		•	•	•	•	•
Izklop pri povratnem udarcu		•	•	•	•	•
Teža po EPTA-Procedure 01:2014						

Kotni brusilnik	GWS	17-125 CI	17-125 CIE	17-125 CIT	17-150 CI	17-125 Inox
- Z dodatnim ročajem za blaženje tresljajev	kg	2,4	2,4	2,4	2,5	2,4
- S standardnim dodatnim ročajem	kg	2,3	2,3	2,3	2,4	2,3
Razred zaščite		□/II	□/II	□/II	□/II	□/II

Navedbe veljajo za nazivne napetosti [U] 230 V. Pri drugih napetostih in državno specifičnih izvedbah lahko te navedbe variirajo.

Kotni brusilnik	GWS	19-125 CI	19-125 CIE	19-150 CI	19-125 CIST
Kataloška številka		3 601 G9N 0..	3 601 G9P 0..	3 601 G9R 0..	3 601 G9S 0..
Nazivna moč	W	1900	1900	1900	1900
Izhodna moč	W	1220	1220	1220	1220
Nazivno število vrtljajev	min ⁻¹	11500	11500	9700	7800
Nastavitveno območje števila vrtljajev	min ⁻¹	-	2800-11500	-	-
Najv. premer brusilne plošče	mm	125	125	150	125
Navoj brusnega vretena		M 14	M 14	M 14	M 14
Najv. dolžina navoja brusnega vretena	mm	22,2	22,2	22,2	22,2
Izbira števila vrtljajev		-	●	-	-
Sistem za ohranjanje nespremenjenega števila vrtljajev		●	●	●	●
Zaščita pred ponovnim zagonom		●	●	●	●
Omejitev zagonskega toka		●	●	●	●
Izklop pri povratnem udarcu		●	●	●	●
Teža po EPTA-Procedure 01:2014					
- Z dodatnim ročajem za blaženje tresljajev	kg	2,4	2,4	2,5	2,4
- S standardnim dodatnim ročajem	kg	2,3	2,3	2,4	2,3
Razred zaščite		□/II	□/II	□/II	□/II

Navedbe veljajo za nazivne napetosti [U] 230 V. Pri drugih napetostih in državno specifičnih izvedbah lahko te navedbe variirajo.

Podatki o hrupu/tresljajih

	GWS	9-115	9-125	11-125	12-125 CI	12-125 CI
Kataloška številka		3 601 G9B 0..	3 601 G9C 0..	3 601 G9D 0..	3 601 G93 06.	3 601 G93 0G.

Podatki o emisijah hrupa, pridobljeni v skladu s standardom **EN 60745-2-3**.

A-vrednotena raven hrupa za električno orodje običajno znaša

Raven zvočnega tlaka	dB(A)	90	90	91	91	91
Raven zvočne moči	dB(A)	101	101	102	102	102
Negotovost K	dB	3	3	3	3	3

Uporabite zaščito za sluh!

Skupne vrednosti tresljajev a_h (vektorska vsota treh smeri) in negotovost K so določene v skladu s standardom **EN 60745-2-3**:

Površinsko brušenje (grob brušenje):

a_h	m/s ²	5	5	5	6	6
K	m/s ²	1,5	1,5	1,5	1,5	1,5

Brušenje z brusilnim listom:

a_h	m/s ²	1,5	1,5	2	2	2
-------	------------------	------------	------------	----------	----------	----------

	GWS	9-115	9-125	11-125	12-125 CI	12-125 CI
K	m/s ²	1,5	1,5	1,5	1,5	1,5

	GWS	13-125 CI	13-125 CIE	15-125 CIE	15-125 Inox
Kataloška številka		3 601 G9E 0..	3 601 G9F 0..	3 601 G96 0..	3 601 G9X 0..

Podatki o emisijah hrupa, pridobljeni v skladu s standardom **EN 60745-2-3**.

A-vrednotena raven hrupa za električno orodje običajno znaša

Raven zvočnega tlaka	dB(A)	91	91	92	92
Raven zvočne moči	dB(A)	102	102	103	103
Negotovost K	dB	3	3	3	3

Uporabite zaščito za sluh!

Skupne vrednosti treslajev a_h (vektorska vsota treh smeri) in negotovost K so določene v skladu s standardom **EN 60745-2-3**:

Površinsko brušenje (grob brušenje):

a_h	m/s ²	6	6	6	5
K	m/s ²	1,5	1,5	1,5	1,5

Brušenje z brusilnim listom:

a_h	m/s ²	2	2	4	2
K	m/s ²	1,5	1,5	1,5	1,5

	GWS	17-125 CI	17-125 CIE	17-125 CIT	17-150 CI	17-125 Inox
Kataloška številka		3 601 G9G 0..	3 601 G9H 0..	3 601 G9J 0..	3 601 G9K 0..	3 601 G9M 0..

Podatki o emisijah hrupa, pridobljeni v skladu s standardom **EN 60745-2-3**.

A-vrednotena raven hrupa za električno orodje običajno znaša

Raven zvočnega tlaka	dB(A)	92	92	91	92	92
Raven zvočne moči	dB(A)	103	103	102	103	103
Negotovost K	dB	3	3	3	3	3

Uporabite zaščito za sluh!

Skupne vrednosti treslajev a_h (vektorska vsota treh smeri) in negotovost K so določene v skladu s standardom **EN 60745-2-3**:

Površinsko brušenje (grob brušenje):

a_h	m/s ²	6	6	5,5	7	5
K	m/s ²	1,5	1,5	1,5	1,5	1,5

Brušenje z brusilnim listom:

a_h	m/s ²	4	4	2,5	2,5	2
K	m/s ²	1,5	1,5	1,5	1,5	1,5

	GWS	19-125 CI	19-125 CIE	19-150 CI	19-125 CIST
Kataloška številka		3 601 G9N 0..	3 601 G9P 0..	3 601 G9R 0..	3 601 G9S 0..

Podatki o emisijah hrupa, pridobljeni v skladu s standardom **EN 60745-2-3**.

A-vrednotena raven hrupa za električno orodje običajno znaša

Raven zvočnega tlaka	dB(A)	91	91	92	91
Raven zvočne moči	dB(A)	102	102	103	102
Negotovost K	dB	3	3	3	3

	GWS	19-125 CI	19-125 CIE	19-150 CI	19-125 CIST
--	-----	-----------	------------	-----------	-------------

Uporabite zaščito za sluh!

Skupne vrednosti tresljajev a_h (vektorska vsota treh smeri) in negotovost K so določene v skladu s standardom **EN 60745-2-3**:

Površinsko brušenje (grob brušenje):

a_h	m/s^2	6	6	7	5
K	m/s^2	1,5	1,5	1,5	1,5
Brušenje z brusilnim listom:					
a_h	m/s^2	4	4	2,5	2
K	m/s^2	1,5	1,5	1,5	1,5

Raven tresljajev, podana v teh navodilih, je bila izmerjena v skladu s standardiziranim merilnim postopkom in se lahko uporablja za primerjavo električnih orodij med seboj. Primerna je tudi začasno oceno obremenjenosti s tresljaji. Navedena raven tresljajev je določena na osnovi glavnega načina uporabe električnega orodja. Če se električno orodje uporablja v druge namene, z drugačnimi nastavki ali pri nezadostnem vzdrževanju, lahko raven tresljajev odstopa. To lahko obremenjenost s tresljaji v obdobju uporabe občutno poveča.

Za natančnejšo oceno obremenjenosti s tresljaji morate upoštevati tudi čas, ko je orodje izklopljeno, in čas, ko orodje deluje, vendar dejansko ni v uporabi. To lahko obremenjenost s tresljaji v obdobju uporabe občutno zmanjša.

Določite dodatne varnostne ukrepe za zaščito uporabnika pred vplivi tresljajev, npr. vzdrževanje električnega orodja in nastavkov, segrevanje rok, organizacija delovnih postopkov.

Montaža

Namestitev zaščitne opreme

- ▶ **Pred začetkom kakršnih koli del na električnem orodju izvlecite omrežni vtič iz vtičnice.**

Opomba: po lomu brusilnega koluta med obratovanjem ali pri poškodovanju prijema na zaščitnem pokrovu/na električnem orodju, morate električno orodje takoj poslati na servisno službo; naslovi so navedeni v odstavku „Servisna služba in svetovanje uporabnikom“.

Zaščitni pokrov za brušenje

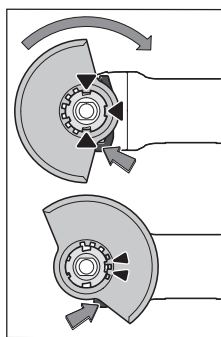

Zaščitni pokrov (7) položite na vpetje na električnem orodju, pri čemer se morajo kodirni nastavki zaščitnega pokrova ujemati z vpetjem. V ta namen pritisnite in držite sprostitveno ročico (1). Zaščitni pokrov (7) pritisnite na steblo vretena, da rob zaščitnega pokrova nasede na prirobnico električnega orodja, nato zaščitni pokrov obrnite, da se slišno zaskoči. Položaj zaščitnega pokrova (7) prilagodite zahtevam

delovnega postopka. V ta namen potisnite sprostitveno ročico (1) navzgor in zaščitni pokrov (7) obrnite v zeleni položaj.

- ▶ **Zaščitni pokrov (7) vedno namestite tako, da se nastavka sprostitvene ročice (1) zaskočita v ustrezne odprtine zaščitnega pokrova (7).**
- ▶ **Nastavite zaščitni pokrov (7) tako, da se prepreči izmet isker v smer uporabnika.**
- ▶ **Zaščitni pokrov (7) se sme vrteti le, ko pritisnete na sprostitveno ročico (1)! V nasprotnem primeru nadaljnja uporaba električnega orodja ni dovoljena in ga je treba dostaviti na popravilo v servisno delavnico.**

Opozorilo: kodirni nastavki na zaščitnem pokrovu (7) poskrbijo za to, da je mogoče namestiti samo zaščitni pokrov, ki ustreza električnemu orodju.

Odsesovalni pokrov za brušenje

Za brušenje barv, lakov in plastičnih mas z lončastimi brusilnimi ploščami iz karbidne trdine (10) lahko uporabljate odsesovalni pokrov (8). Odsesovalni pokrov (8) ni primeren za obdelovanje kovin.

Na odsesovalni pokrov (8) lahko priključite primeren sesalnik za prah znamke Bosch.

Montaža odsesovalnega pokrova (8) je enaka montaži zaščitnega pokrova (7). Krtačni venec je zamenljiv.

Zaščitni pokrov za rezanje

- ▶ **Pri rezanju z vezanimi brusilnimi sredstvi vedno uporabljajte zaščitni pokrov za rezanje (6).**
- ▶ **Pri rezanju kamna morate poskrbeti za zadostno odsesavanje prahu.**

Zaščitni pokrov za rezanje (6) se namesti tako kot zaščitni pokrov za brušenje (7).

Pokrov za odsesavanje za rezanje z vodili

Pokrov za odsesavanje za rezanje z vodili (18) se namesti tako kot zaščitni pokrov za brušenje.

Zaščita za roke

- ▶ **Za izvajanje dela z gumijastim brusilnim krožnikom (22) ali z lončasto ščetko/kolutno ščetko/lamelno brusilno ploščo montirajte vedno tudi zaščito za roke (20).**

Zaščito za roke (20) pritrdite skupaj z dodatnim ročajem (5).

Dodatni ročaj

- ▶ **Svoje električno orodje uporabljajte zgolj z dodatnim ročajem (5).**
- ▶ **Ne uporabljajte električnega orodja, če je dodatni ročaj poškodovan. Ne spreminjajte dodatnega ročaja.**

Dodatni ročaj (5) privijte glede na način izvajanja dela desno ali levo od glave gonila.

Dodatni ročaj za blaženje treslajev



Dodatni ročaj (5) glede na način izvajanja dela privijte desno ali levo na glavo gonila.

Dodatni ročaj za blaženje treslajev omogoča prijetnejše in varnejše delo z manj treslaji.

- ▶ **Svoje električno orodje uporabljajte zgolj z dodatnim ročajem (5).**
- ▶ **Dodatnega ročaja ne smete spreminjati.**

Dodatnega ročaja ne uporabljajte, če je poškodovan.

Namestitve brusilnih pripomočkov

- ▶ **Pred začetkom kakršnih koli del na električnem orodju izvlecite omrežni vtič iz vtičnice.**
- ▶ **Brusilnih in rezalnih plošč se ne dotikajte, dokler se ne ohladijo.** Plošče se med delom močno segrejejo.

Očistite brusilno vreteno (16) in vse dele, ki jih je treba montirati.

Za vpenjanje in sprostitve brusilnih nastavkov pritisnite tipko za zaklep vretena (2), da pritrdite brusilno vreteno.

- ▶ **Tipko za zaklep vretena pritisnite le, ko brusilno vreteno miruje.** V nasprotnem primeru se lahko električno orodje poškoduje.

Brusilna/rezalna plošča

Bodite pozorni na dimenzije brusilnih nastavkov. Premer odprtine mora ustrezati prijemalni prirobnici. Ne uporabljajte adapterjev ali reduciranih obroček.

Če uporabljate diamantne rezalne plošče, bodite pozorni, da se oznaka smeri vrtenja na diamantni rezalni plošči in smer vrtenja električnega orodja (glejte oznako smeri vrtenja na glavi gonila) ujemata.

Korake namestitve najdete na strani s shemami.

Za pritrditev brusilne/rezalne plošče najprej privijte zatezno matico (14) in jo nato zategnite s ključem za dve luknji (glejte „Hitrovpenjalna matica **SDS-clic**“, Stran 332).

- ▶ **Po montaži brusilnega orodja pred vklopom preverite, ali je brusilno orodje pravilno montirano in ali se lahko prosto vrti. Poskrbite, da se brusilno orodje ne dotika zaščitnega pokrova ali drugih delov.**

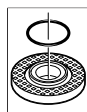

V prijemalni prirobnici (9) je okrog centrirnega venca nameščen plastični del (tesnilni obroček). **Če tesnilnega obročka ni ali pa je ta poškodovan**, je treba pred nadaljnjo uporabo obvezno zamenjati prijemalno prirobnico (9).

Lamelna brusilna plošča

- ▶ **Za delo z lamelno brusilno ploščo je treba vedno namestiti zaščito za roke (20).**

Gumijasti brusilni krožnik

- ▶ **Za delo z gumijastim brusilnim krožnikom (22) je treba vedno namestiti zaščito za roke (20).**

Vrstni red pri montaži je prikazan na strani z grafičnim prikazom.

Privijte okroglo matico (24) in jo zategnite s ključem za dve luknji.

Lončasta ščetka/kolutna ščetka

- ▶ **Za delo z lončasto ščetko ali kolutno ščetko je treba vedno namestiti zaščito za roke (20).**

Vrstni red pri montaži je prikazan na strani z grafičnim prikazom.

Lončasto ščetko/kolutno ščetko je treba priviti tako globoko na brusilno vreteno, da bo prirobnica brusilnega vretena na koncu navoja brusilnega vretena nameščena tesno ob nastavku. Zategnite lončasto ščetko/kolutno ščetko z viličastim ključem.

Hitrovpenjalna matica **SDS-clic**

Za preprosto menjavo brusilnega nastavka brez uporabe drugih orodij lahko namesto zatezne matice (14) uporabite hitrovpenjalno matico (13).

- ▶ **Hitrovpenjalna matica (13) je primerna samo za brusilne ali rezalne plošče.**

Uporabljajte le brezhibno, nepoškodovano hitrovpenjalno matico (13).

Pri privijanju pazite na to, da stran z napisom na hitrovpenjalni matici (13) ne bo obrnjena proti brusilni plošči; puščica mora biti obrnjena proti indeksni oznaki (26).

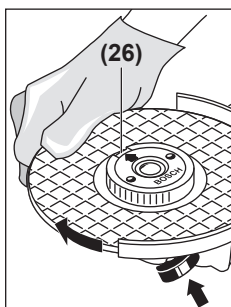

Pritisnite tipko za blokado vretena (2) za blokado brusilnega vretena. Če želite hitrovpensalno matico zategniti, privijte brusilno ploščo močno v desno.

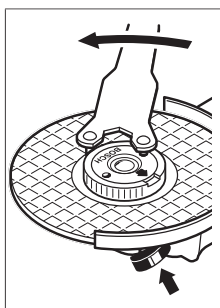







Ustrezno pritrjeno in nepoškodovano hitrovpensalno matico lahko ročno odvijete z vrtenjem narebrničnega obroča v levo. **Zategnjene hitrovpensalne matice nikoli ne odvijajte s kleščami, ampak uporabite ključ za dve luknji.** Ključ za dve luknji namestite tako, kot je prikazano na sliki.

Dopustni brusilni nastavki

Uporabljate lahko vse brusilne nastavke, ki so navedeni v teh navodilih za uporabo.

Dopustno število vrtljajev [min^{-1}] oz. obodna hitrost [m/s] uporabljenih brusilnih nastavkov mora ustrezati vsaj podatkom v naslednji preglednici.

Zato upoštevajte dopustno **število vrtljajev oz. obodno hitrost** na etiketi brusilnega nastavka.

	najv. [mm]		[mm]		
	D	b	d		
	115	7	22,2	11500	80
	125	7	22,2	11500	80
	150	7	22,2	9300	80
	115	-	-	11500	80
	125	-	-	11500	80
	75	30	M 14	11500	45
	82	-	M 14	11500	80

Vrtenje glave gonila (glejte sliko A)

► Pred začetkom kakršnih koli del na električnem orodju izvlecite omrežni vtič iz vtičnice.

Glavo gonila lahko vrtite v korakih po 90°. Tako lahko stikalo za vklop/izklop v posebnih primerih namestite v ugodnejši položaj za uporabo, npr. za levičarje.

Popolnoma odvijte vse 4 vijake. Glavo gonila v novi položaj previdno nastavite tako, **da je ne snamete z ohišja**. Ponovno zategnite 4 vijake.

Odsesavanje prahu/ostružkov

Prah nekaterih materialov, npr. svinčenega premaza, nekaterih vrst lesa, mineralov in kovin je lahko zdravju škodljiv. Stik s kožo ali vdihavanje takšnega prahu lahko povzroči alergijske reakcije in/ali obolenja dihal uporabnika ali oseb v bližini.

Določene vrste prahu kot npr. prah hrastovine ali bukovja veljajo za kancerogene, še posebej v kombinaciji z drugimi snovmi, ki so prisotne pri obdelavi lesa (kromat, zaščitno sredstvo za les). Materiale z vsebnostjo azbesta smeje obdelovati le strokovnjaki.

- Če je mogoče, uporabljajte sesalnik, ki je primeren glede na vrsto materiala.
- Poskrbite za dobro zračenje delovnega mesta.
- Priporočamo, da nosite zaščitno masko za prah s filtrirnim razredom P2.

Upoštevajte veljavne nacionalne predpise za obdelovalne materiale.

► Preprečite nabiranje prahu na delovnem mestu. Prah se lahko hitro vname.

Delovanje

Uporaba

► Upoštevajte omrežno napetost! Napetost vira električne energije se mora ujemati s podatki na označevalni tablici električnega orodja. Orodje, ki je označeno z 230 V, lahko priključite tudi na napetost 220 V.

Pri uporabi električnega orodja s prenosnimi generatorji, ki nimajo zadostne rezerve moči oz. nimajo primerne regulacije napetosti z ojačitvijo zagonskega toka, lahko pride do izgube moči ali netipičnega obnašanja pri vklopu.

Preverite, ali so generatorji toka, ki jih uporabljate, primerni za uporabo, še posebej glede omrežne napetosti in frekvence.

Vklop/izklop

Za **vklop** električnega orodja stikalo za vklop/izklop (3) potisnite naprej.

Za **zaklep** stikala za vklop/izklop (3) stikalo za vklop/izklop (3) spredaj pritisnite navzdol, da se zaskoči.

Če želite električno orodje **izklopiti**, stikalo za vklop/izklop (3) spustite. Če je stikalo zapahnjeno, pritisnite na zadnji del stikala za vklop/izklop (3) in ga nato spustite.

- **Pred uporabo preverite brusilne nastavke. Brusilni nastavek mora biti brezhibno nameščen, tako da se lahko prosto vrti. Izvedite preizkusni tek orodja tako, da ga pustite delovati vsaj 1 minuto brez obremenitve. Ne uporabljajte poškodovanih brusilnih nastavkov ali takšnih, ki niso okrogli ali se tresejo.** Poškodovani brusilni pripomočki se lahko razletijo in povzročijo poškodbe.

Zaščita pred ponovnim zagonom

Zaščita pred ponovnim zagonom prepreči nenadzorovan vklop električnega orodja po prekinitvi električnega napajanja.

Za **ponovni zagon** stikalo za vklop/izklop **(3)** najprej namestite v izklopljeni položaj in nato električno orodje ponovno vklopite.

Omejitev zagonskega toka

Elektronska omejitev zagonskega toka omeji zmogljivost električnega orodja pri vklopu in omogoča delovanje z varovalko 16 A.

Opomba: če električno orodje takoj po vklopu deluje s polnim številom vrtljajev, potem omejitev zagonskega toka in zaščita pred ponovnim vklopom ne delujeta. Električno orodje je treba nemudoma poslati naši servisni službi,

Izbira števila vrtljajev

(GWS 13-125 CIE / GWS 15-125 CIE / GWS 15-125 Inox / GWS 17-125 CIE / GWS 17-125 CIT / GWS 17-125 Inox / GWS 19-125 CIE)

S kolescem za izbiro števila vrtljajev **(4)** lahko zeleno število vrtljajev izberete tudi med delovanjem. Podatki v spodnji razpredelnici so priporočene vrednosti.

Material	Uporaba	Nastavek	Položaj obročka za izbiro števila vrtljajev
Kovina	Odstranjevanje barve	Brusilni list	2-3
Les, kovina	Ščetkanje, odstranjevanje rje	Lončasta ščetka, brusilni list	3
Kovina, kamen	Brušenje	Brusilna plošča	4-6
Kovina	Grobo brušenje	Brusilna plošča	6
Kovina	Rezanje	Rezalna plošča	6
Kamen	Rezanje	Diamantna rezalna plošča in vodila (rezanje kamna je možno samo z vodili)	6

Navedene vrednosti stopenj števila vrtljajev so le informativne vrednosti.

- **Nazivna hitrost nastavka mora biti najmanj enaka najvišji hitrosti, ki je označena na električnem orodju.** Nastavki, ki se vrtijo hitreje od svoje nazivne hitrosti, lahko počijo in se razletijo.

Navodila za delo

- **Pred začetkom kakršnih koli del na električnem orodju izvlecite omrežni vtič iz vtičnice.**
- **Previdno pri izvajanju rezov v nosilne stene, glejte odstavek „Opozorila glede statike“.**

naslove lahko najdete v odstavku „Servisna služba in svetovanje uporabnikom“.

Izklop pri povratnem udarcu

(GWS 12-125 CI / GWS 13-125 CI / GWS 13-125 CIE / GWS 15-125 CIE / GWS 15-125 Inox / GWS 17-125 CI / GWS 17-125 CIE / GWS 17-125 CIT / GWS 17-150 CI / GWS 17-125 Inox / GWS 19-125 CI / GWS 19-125 CIE / GWS 19-150 CI / GWS 19-125 CIST)



Če pride do nenadnega povratnega udarca električnega orodja (npr. zaradi blokade pri rezanju), elektronika prekine napajanje motorja.

Za **ponovni zagon** najprej potisnite stikalo za vklop/izklop **(3)** v položaj za izklop in šele nato ponovno vklopite električno orodje.

Elektronika za ohranjanje števila vrtljajev

(GWS 12-125 CI / GWS 13-125 CI / GWS 13-125 CIE / GWS 15-125 CIE / GWS 15-125 Inox / GWS 17-125 CI / GWS 17-125 CIE / GWS 17-125 CIT / GWS 17-150 CI / GWS 17-125 Inox / GWS 19-125 CI / GWS 19-125 CIE / GWS 19-150 CI / GWS 19-125 CIST)

Sistem za ohranjanje števila vrtljajev skrbi za konstantno število vrtljajev v prostem teku in pri obremenitvi ter zagotavlja enakomerno delovno storilnost.

- **Če obdelovanec ni dovolj težak, da bi lahko sam od sebe nepremično stal na površini, ga vpnite.**
- **Električnega orodja ne obremenite tako močno, da bi se zaustavilo.**
- **Pustite, da električno orodje po veliki obremenitvi še nekaj minut deluje v prostem teku. Tako se nastavek ohladi.**
- **Ne uporabljajte električnega orodja skupaj s stojalom za rezalno brušenje.**

- **Brusilnih in rezalnih plošč se ne dotikajte, dokler se ne ohladijo.** Plošče se med delom močno segrejejo.

Lamelna brusilna plošča

Z lamelno brusilno ploščo (pribor) lahko obdelujete tudi zaobljene površine in profile. Lamelne brusilne plošče imajo v primerjavi z običajnimi brusilnimi ploščami bistveno daljšo življenjsko dobo, nižjo raven hrupa in nižje temperature brušenja.

Rezalne plošče

- **Za kosmačenje nikoli ne uporabljajte rezalnih plošč.**

Pri grobem brušenju dosežete najboljši rezultat, ko orodje postavite pod kotom od 30° do 40°. Srednje močno pritiskajte na električno orodje ter ga premikajte sem ter tja. Tako se obdelovanec ne segreje, ne spremeni barve in ne pride do nastanka brazd.

Rezanje kovine

- **Pri rezanju z vezanimi brusilnimi sredstvi vedno uporabljajte zaščitni pokrov za rezanje (6).**

Pri rezanju orodje potiskajte srednje močno in potiskanje prilagajajte obdelovancu. Na rezalno ploščo ne pritiskajte premočno, se ne zatikajte z njo in ne oscilirajte.

Rezalne plošče, ki se ne vrti enakomerno, ne skušajte izravnati s pritiskanjem na drugo stran.

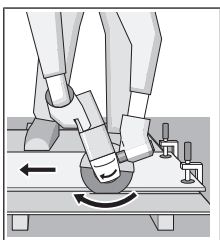

Električno orodje je treba ves čas voditi proti smeri delovanja. Sicer obstaja nevarnost, da ga **nenadzorovano** potisnete iz reza. Pri rezanju profilov in štirobih cevi je najbolje, da začnete z rezanjem na mestu z najmanjšim premerom.

Rezanje kamna

- **Pri rezanju kamna morate poskrbeti za zadostno odsesavanje prahu.**
- **Nosite zaščitno masko proti prahu.**
- **Električno orodje je dovoljeno uporabljati zgolj za suho rezanje/suho brušenje.**

Za rezanje kamna priporočamo uporabo diamantne rezalne plošče.

Pri uporabi pokrova za odsesavanje za rezanje z vodili (18) mora biti sesalnik primeren za odsesavanje kamenega prahu. Bosch ima ustrezne sesalnike v ponudbi.

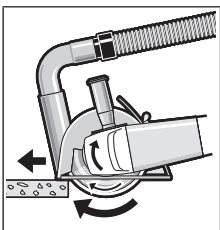

Vključite električno orodje in ga s sprednjim delom vodila namestite na obdelovanec. Srednje močno potiskajte električno orodje in potiskanje prilagajajte obdelovancu. Pri rezanju posebej trdih obdelovancev, npr. betona z visoko vsebnostjo proda,

se lahko diamantna rezalna plošča pregreje in tako

poškoduje. Jasen znak za to je močno iskrenje, ki spremlja rezanje z diamantno rezalno ploščo.

V tem primeru rezanje prekinite in pustite diamantno rezalno ploščo nekaj časa delovati v prostem teku z najvišjim številom vrtljajev, da se ta ohladi.

Občutno počasnejše rezanje ali izrazitejše iskrenje sta znak, da je diamantna rezalna plošča otopela. Ploščo v takšnem primeru nabrusite s kratkimi rezi v abrazivne materiale, kot je peščeneč.

Opozorila glede statike

Izvajanje rezov v nosilne stene je podvrženo standardu DIN 1053 del 1 ali zakonskim določilom v posameznih državah. Te predpise je treba upoštevati. Pred začetkom dela se posvetujte z odgovornim statikom, arhitektom ali pristojnim gradbenim nadzornikom.

Vzdrževanje in servisiranje

Vzdrževanje in čiščenje

- **Pred začetkom kakršnih koli del na električnem orodju izvlcite omrežni vtič iz vtičnice.**
- **Skrbite za čistočo električnega orodja in prežračevalnih utorov, da lahko dobro in varno delate.**
- **V ekstremnih pogojih uporabe vedno uporabljajte odsesovalno pripravo (če je to mogoče). Redno izpihujte prežračevalne reže in orodje priključite prek tokovnega zaščitnega stikala (PRCD).** Prevodni prah, ki nastane pri obdelavi kovin, se lahko nabira v notranjosti električnega orodja. Pri tem se lahko poškoduje zaščitna izolacija električnega orodja.

Pribor skrbno skladiščite in uporabljajte.

Če morate zamenjati priključni kabel, storite to pri servisu **Bosch** ali pooblaščenem servisu za električna orodja **Bosch**, da ne pride do ogrožanja varnosti.

Servisna služba in svetovanje uporabnikom

Servis vam bo dal odgovore na vaša vprašanja glede popravila in vzdrževanja izdelka ter nadomestnih delov. Tehnične skice in informacije glede nadomestnih delov najdete na: www.bosch-pt.com

Boscheva skupina za svetovanje pri uporabi vam bo z veseljem odgovorila na vprašanja o naših izdelkih in pripadajočem priboru.

Ob vseh vprašanjih in naročilih rezervnih delov nujno sporočite 10-mestno številko na tipski ploščici izdelka.

Slovensko

Robert Bosch d.o.o.
Verovškova 55a
1000 Ljubljana
Tel.: +00 803931
Fax: +00 803931
Mail: servis.pt@si.bosch.com
www.bosch.si

Naslove drugih servisnih mest najdete na povezavi:

www.bosch-pt.com/serviceaddresses

Odlaganje

Električno orodje, pribor in embalažo je treba dostaviti v okolju prijazno ponovno predelavo.



Električnih orodij ne odvrzite med gospodinjne odpadke!

Zgolj za države Evropske unije:

V skladu z evropsko Direktivo 2012/19/EU o odpadni električni in elektronski opremi (OEEO) in njeni uresničitvi v nacionalnem pravu se morajo električna orodja, ki niso več v uporabi, ločeno zbirati ter okolju prijazno reciklirati.

Hrvatski

Sigurnosne napomene

Opće upute za sigurnost za električne alate

⚠ UPOZORENJE Treba pročitati sve napomene o sigurnosti i upute. U slučaju nepoštivanja napomena o sigurnosti i uputa može doći do strujnog udara, požara i/ili teške ozljede.

Sačuvajte sve napomene o sigurnosti i upute za buduću primjenu.

Pojam „električni alat“ u upozorenjima odnosi se na električne alate s priključkom na električnu mrežu (s mrežnim kablom) i električne alate s napajanjem na akumulatorsku bateriju (bez mrežnog kabela).

Sigurnost na radnom mjestu

- ▶ **Održavajte radno mjesto čistim i dobro osvijetljenim.** Nered ili neosvijetljeno radno mjesto mogu uzrokovati nezgode.
- ▶ **Ne radite s električnim alatima u eksplozivnim atmosferama, primjerice onima u kojima ima zapaljivih tekućina, plinova ili prašine.** Električni alati proizvode iskre koje mogu zapaliti prašinu ili pare.
- ▶ **Tijekom upotrebe električnog alata djecu i druge osobe držite podalje od mjesta rada.** Svako odvrćanje pozornosti može uzrokovati gubitak kontrole nad uređajem.

Električna sigurnost

- ▶ **Priključni utikač električnog alata mora odgovarati utičnici. Sve su preinake utikača zabranjene. Nemojte upotrebljavati adapterske utikače zajedno sa zaštitno uzemljenim električnim alatima.** Utikač na kojem nisu vršene preinake i odgovarajuća utičnica smanjuju opasnost od strujnog udara.
- ▶ **Izbjegavajte dodir tijela s uzemljenim površinama kao što su cijevi, radijatori, štednjaci i hladnjaci.** Opasnost od električnog udara je veća ako je vaše tijelo uzemljeno.

- ▶ **Električne alate držite dalje od kiše ili vlage.** Prodiranje vode u električni alat povećava opasnost od strujnog udara.
- ▶ **Ne zloupotrebjavajte priključni kabel. Nikada nemojte upotrebljavati priključni kabel za nošenje, vješanje električnog alata ili za izvlačenje utikača iz mrežne utičnice. Priključni kabel držite dalje od izvora topline, ulja, oštih rubova ili pomičnih dijelova uređaja.** Oštećen ili zapleten priključni kabel povećava opasnost od strujnog udara.
- ▶ **Ako s električnim alatom radite na otvorenom, upotrebljavajte isključivo produžni kabel prikladan za upotrebu na otvorenom.** Upotreba produžnog kabela prikladnog za rad na otvorenom smanjuje opasnost od strujnog udara.
- ▶ **Ako ne možete izbjeći upotrebu električnog alata u vlažnoj okolini, upotrijebite diferencijalnu strujnu zaštitnu sklopku.** Primjenom diferencijalne strujne zaštitne sklopke izbjegava se opasnost od strujnog udara.

Sigurnost ljudi

- ▶ **Budite pažljivi, pazite što činite i postupajte oprezno dok radite s električnim alatom. Nemojte upotrebljavati alat ako ste umorni ili pod utjecajem droga, alkohola ili lijekova.** Trenutak nepažnje kod upotrebe električnog alata može uzrokovati ozbiljne ozljede.
- ▶ **Nosite osobnu zaštitnu opremu. Uvijek nosite zaštitne naočale.** Nošenje osobne zaštitne opreme, kao što je maska za prašinu, zaštitna obruca s protukliznim potplatom, zaštitna kaciga ili štitnik za sluh, ovisno od vrste i primjene električnog alata, smanjuje opasnost od ozljeda.
- ▶ **Spriječite svako nehotično uključivanje uređaja. Prije nego što ćete utaknuti utikač u utičnicu i/ili staviti komplet baterija, provjerite je li električni alat isključen.** Ako kod nošenja električnog alata imate prst na prekidaču ili se uključen uređaj priključi na električno napajanje, to može dovesti do nezgoda.
- ▶ **Prije uključivanja električnog alata uklonite alate za podešavanje ili ključ.** Alat ili ključ koji se nalazi u rotirajućem dijelu uređaja može dovesti do nezgoda.
- ▶ **Izbjegavajte neuobičajene položaje tijela. Zauzmite siguran i stabilan položaj tijela i u svakom trenutku održavajte ravnotežu.** Na taj način možete električni alat bolje kontrolirati u neočekivanim situacijama.
- ▶ **Nosite prikladnu odjeću. Ne nosite široku odjeću ni nakit. Kosu, odjeću i rukavice držite dalje od pomičnih dijelova.** Široku odjeću, dugu kosu ili nakit mogu zahvatiti pomični dijelovi.
- ▶ **Ako uređaji imaju priključak za usisavače za prašinu, provjerite jesu li isti priključeni i mogu li se ispravno upotrebljavati.** Upotreba sustava za usisavanje može smanjiti mogućnost nastanka opasnih situacija koje uzrokuje prašina.

Upotreba i održavanje električnog alata

- ▶ **Ne preopterećujte uređaj. Za svaki posao upotrebljavajte prikladan i za to predviđen električni alat.** S odgovarajućim električnim alatom posao ćete obaviti lakše, brže i sigurnije.
- ▶ **Nemojte upotrebljavati električni alat čiji je prekidač neispravan.** Električni alat koji se više ne može uključivati i isključivati opasan je i mora se popraviti.
- ▶ **Izvučite utikač iz mrežne utičnice i/ili izvadite komplet akumulatora prije podešavanja električnog alata, zamjene pribora ili odlaganja električnog alata.** Ovim mjerama opreza izbjeci će se nehotično uključivanje električnog alata.
- ▶ **Električni alat koji ne upotrebljavate spremite izvan dosega djece.** Rukovanje alatom zabranjeno je osobama koje nisu s njim upoznate ili koje nisu pročitale ove upute. Električni alati su opasni ako s njima rade neiskusne osobe.
- ▶ **Održavajte električni alat s pažnjom. Kontrolirajte rade li besprijekorno pomični dijelovi uređaja, jesu li zaglavljani, polomljeni ili oštećeni tako da to ugrožava daljnju upotrebu i rad električnog alata. Prije upotrebe oštećene dijelove treba popraviti.** Loše održavani električni alati uzrok su mnogih nezgoda.
- ▶ **Rezne alate održavajte ostrim i čistim.** Pažljivo održavani rezni alati s ostrim oštricama manje će se zaglavljivati i lakše se s njima radi.
- ▶ **Električni alat, pribor, radne alate, itd. upotrebljavajte prema ovim uputama i na način kako je propisano za određenu vrstu uređaja. Pritom uzmite u obzir radne uvjete i radove koje treba izvršiti.** Upotreba električnog alata za poslove izvan njegove predviđene upotrebe može dovesti do opasnih situacija.

Servisiranje

- ▶ **Popravak električnog alata prepustite kvalificiranom osoblju ovlaštenog servisa i isključivo s originalnim rezervnim dijelovima.** Tako će biti zajamčen siguran rad s uređajem.

Sigurnosne napomene za kutne brusilice

Uobičajena sigurnosna upozorenja za brušenje, brušenje brusnim papirom, brušenje žičanom četkom, poliranje i abrazivno rezanje

- ▶ **Ovaj električni alat namijenjen je za upotrebu kao brusilica, brusilica s brusnim papirom, žičana četka ili uređaj za abrazivno rezanje. Pročitajte sva sigurnosna upozorenja, upute, ilustracije i specifikacije koje se isporučuju s ovim električnim alatom.** Nepoštivanje dolje navedenih uputa može uzrokovati električni udar, požar i/ili ozbiljne ozljede.
- ▶ **Ne preporučujemo izvođenje radnji kao što su poliranje ovim električnim alatom.** Upotreba ovog električnog alata za radnje za koje nije dizajniran može uzrokovati opasne situacije i osobne ozljede.
- ▶ **Ne upotrebljavajte pribor koji proizvođač nije specijalno predvidio i preporučio za ovaj električni**

alat. To što se neki pribor može pričvrstiti na vaš električni alat ne jamči da je upotreba istog sigurna.

- ▶ **Nazivni broj okretaja pribora mora biti najmanje jednak maksimalnom broju okretaja navedenom na električnom alatu.** Pribor koji radi na broju okretaja većem od nazivnog mogao bi se slomiti i oštetiti.
- ▶ **Vanjski promjer i debljina pribora moraju odgovarati nazivnom kapacitetu vašeg električnog alata.** Pribor neispravne veličine ne može se dovoljno zaštititi ni kontrolirati.
- ▶ **Navoji pribora moraju odgovarati navoju vretena brusilice. Na priboru koji se pričvršćuje prirubnicama otvor prihvata mora odgovarati promjeru prirubnice.** Pribor koji ne odgovara brusnom vretenu električnog alata okreće se nejednolično, jako vibrira i može uzrokovati gubitak kontrole nad uređajem.
- ▶ **Ne upotrebljavajte oštećen pribor. Prije upotrebe pregledajte pribor, na brusnim pločama provjerite da nisu okrhnuti ili napuknute, na brusnim tanjurima provjerite ima li pukotina i jesu li istrošenim a na žičanim četkama provjerite da žice nisu labave ili slomljene. Ako vam električni alat ili pribor ispadne, provjerite je li oštećen i postavite neoštećeni pribor. Kada pribor pregledate i postavite na alat, držite ga tako da druge osobe budu izvan ravnine rotirajućeg pribora i ostavite električni alat jednu minutu da radi na maksimalnoj brzini bez opterećenja.** Oštećen pribor najčešće puca tijekom ispitivanja.
- ▶ **Nosite osobnu zaštitnu opremu. Ovisno o primjeni, upotrijebite zaštitu za lice, zaštitu za oči ili zaštitne naočale. Ako je potrebno, stavite masku za zaštitu od prašine, štitičke za uši, rukavice i posebnu pregaču koja će vas zaštititi od krhotina i sitnih komadića izratka koji obradujete.** Zaštita za oči služi za zaštitu očiju od letećih krhotina koje nastaju tijekom raznih primjena. Maska za zaštitu od prašine ili maska za disanje mora kod primjene filtrirati nastalu prašinu. Dulja izloženost glasnoj buci može uzrokovati oštećenje sluha.
- ▶ **Pobrinite se da ostale osobe u radnom području budu na sigurnoj udaljenosti. Svi koji se nalaze u radnom području moraju nositi osobnu zaštitnu opremu.** Odlomljeni komadići izratka ili slomljenog pribora mogu odtjetjeti i uzrokovati ozljede izvan radnog područja.
- ▶ **Električni alat držite isključivo za izolirane prihvatne površine ako izvodite radove kod kojih bi pribor za rezanje mogao zahvatiti vlastiti kabel.** Ako pribor za rezanje dođe u doticaj sa žicama pod naponom i metalni će dijelovi električnog alata biti pod naponom, što može dovesti do električnog udara rukovaoca.
- ▶ **Kabel držite dalje od rotirajućeg pribora.** Ako izgubite kontrolu, kabel bi se mogao odrezati ili zakačiti, a vaše bi ruke mogao zahvatiti rotirajući pribor.
- ▶ **Električni alat nikada ne odlažite prije nego što se pribor u potpunosti ne zaustavi.** Rotirajući pribor može zahvatiti površinu i uzrokovati gubitak kontrole nad električnim alatom.

- ▶ **Ne uključujte električni alat dok ga nosite.** Kod slučajnog dodira vašu bi odjeću mogao zahvatiti rotirajući pribor i ozlijediti vas.
- ▶ **Redovito čistite otvore za hlađenje električnog alata.** Ventilator motora uvlači prašinu u kućište, a prekomjerno nakupljanje metalne prašine predstavlja opasnost od strujnih udara.
- ▶ **Ne upotrebljavajte električni alat u blizini zapaljivih materijala.** Iskre mogu zapaliti te materijale.
- ▶ **Ne upotrebljavajte pribor koji se hladi rashladnim sredstvom.** Upotreba vode ili druge tekućine kao rashladnog sredstva može uzrokovati strujni udar.

Povratni udar i povezana upozorenja

Povratni udar iznenadna je reakcija zbog zaglavljenog ili blokiranog pribora kao što su brusne ploče, brusni tanjuri, žičane četke i drugo. Zaglavlivanje ili blokiranje dovodi do naglog zaustavljanja rotirajućeg pribora. Uslijed toga gubi se kontrola nad električnim alatom i on ubrzava u smjeru suprotnom od rotacije pribora na mjestu blokiranja. Ako se, primjerice, brusna ploča zaglavila ili blokira u izratku, rub brusne ploče koji zareže izradak mogao bi zahvatiti površinu materijala i uzrokovati pucanje brusne ploče ili povratni udar. Brusna bi se ploča u tom slučaju mogla naglo pomaknuti prema rukovaocu, ovisno o smjeru rotacije brusne ploče na mjestu blokiranja. Pritom može doći i do pucanja brusnih ploča.

Povratni udar je posljedica pogrešne ili nepravilne upotrebe električnog alata. Može se spriječiti prikladnim mjerama opreza, kako je opisano u daljnjem tekstu.

- ▶ **Čvrsto držite električni alat i tijelo i ruku namjestite u položaj u kojem se možete oduprijeti sili povratnog udara.** Ukoliko postoji, uvijek upotrebljavajte dodatnu ručku kako bi pri pokretanju imali najveću moguću kontrolu nad povratnim udarom i okretnim momentom alata. Rukovaoc može prikladnim mjerama opreza ovladati silama povratnog udara i okretnim momentom.
- ▶ **Ne stavljajte ruke blizu rotirajućeg pribora.** Može doći do povratnog udara pribora preko vaše ruke.
- ▶ **Držite tijelo dalje od područja na koje bi se mogao pomaknuti električni alat tijekom povratnog udara.** Kod povratnog udara alat se pomiče u smjeru suprotnom od pomicanja brusne ploče na mjestu blokiranja.
- ▶ **Budite posebno oprezni pri obradi kutnih dijelova, oštih rubova itd. Izbjegavajte odbijanje i blokiranje pribora.** Rotirajući pribor lako se blokira i odbija na kutnim dijelovima i oštirim rubovima, što uzrokuje gubitak kontrole nad uređajem ili povratni udar.
- ▶ **Ne pričvršćujte lančani ili nazubljeni list pile.** Taj pribor često uzrokuje povratni udar ili gubitak kontrole nad električnim alatom.

Posebna sigurnosna upozorenja za brušenje i abrazivno rezanje

- ▶ **Upotrebljavajte isključivo preporučene vrste brusnih ploča za električni alat i posebne štitnike za odabrane brusne ploče.** Brusne ploče koje nisu predviđene za

električni alat ne mogu se dovoljno zaštititi i nisu sigurne za upotrebu.

- ▶ **Brusna površina na sredini potisnutih brusnih ploča mora biti postavljena ispod površine zaštitnog ruba.** Neispravno postavljena brusna ploča koja prelazi preko površine zaštitnog ruba nije dovoljno zaštićena.
- ▶ **Štitnik mora biti dobro pričvršćen na električni alat i namješten za osiguranje maksimalne razine sigurnosti, tako da tek nezamjetan dio brusne ploče prema rukovaocu ostane nezaštićen.** Štitnik štiti rukovaoca od odlomljenih komadića brusne ploče, nehotećnog kontakta s pločom i iskrenja koje može zapaliti odjeću.
- ▶ **Ploče se smiju upotrebljavati isključivo za preporučene primjene. Na primjer: nikada ne brusite s bočnom površinom ploče za rezanje.** Brusne ploče za rezanje predviđene su za skidanje materijala s rubom ploče. Bočno djelovanje sile na ove brusne ploče može uzrokovati njihovo pucanje.
- ▶ **Uvijek upotrebljavajte neoštećene stezne prirubnice odgovarajuće veličine i oblika za brusne ploče koje ste odabrali.** Prikladne prirubnice štite ploču i smanjuju opasnost od njenog pucanja. Prirubnice za brusne ploče za rezanje mogu se razlikovati od prirubnica za ostale brusne ploče.
- ▶ **Ne upotrebljavajte istrošene brusne ploče s većih električnih alata.** Brusne ploče za veće električne alate nisu predviđene za veći broj okretaja manjih električnih alata i mogu puknuti.

Dodatna posebna sigurnosna upozorenja za abrazivno rezanje

- ▶ **Izbjegavajte blokiranje brusne ploče za rezanje i prevelik pritisak. Ne izvodite prekomjerno duboke rezove.** Preopterećenje ploče povećava njeno naprezanje i sklonost nagibanju u rezu, a time i mogućnost povratnog udara ili loma ploče.
- ▶ **Ne stojite neposredno pored i iza rotirajuće brusne ploče.** Ako se, u radu, brusna ploča odmakne od vašeg tijela, eventualni povratni udar može odbaciti brusnu ploču i električni alat prema vama.
- ▶ **Ako se ploča uklješti ili iz bilo kojeg razloga prekidate rezanje, isključite električni alat i držite ga mirno sve dok se brusna ploča u potpunosti ne zaustavi. Nikada ne pokušavajte vaditi brusnu ploču za rezanje iz reza dok je još u pokretu jer može doći do povratnog udara.** Ustanovite i otklonite uzrok uklještenja ploče.
- ▶ **Prekinite s rezanjem izratka. Pustite da ploča dosegne maksimalan broj okretaja prije nego što nastavite s rezanjem.** Inače bi se ploča mogla zaglaviti, odskočiti iz izratka ili uzrokovati povratni udar.
- ▶ **Ploče i sve velike izratke poduprite osloncem kako biste smanjili opasnost od uklještenja brusne ploče i povratnog udara.** Veliki izratci često se savijaju pod vlastitom težinom. Izradak morate podložiti pored linije reza i ruba izratka s obje strane ploče.

- ▶ **Budite posebno oprezni kod zarezivanja postojećih zidova ili drugih područja u mrtvom kutu.** Brusne bi ploče prilikom zarezivanja mogle zahvatiti plinske ili vodovodne cijevi, električne vodove ili druge objekte koji mogu uzrokovati povratni udar.

Posebna sigurnosna upozorenja za brušenje brusnim papirom

- ▶ **Ne upotrebljavajte prevelike brusne ploče s papirom. Slijedite preporuke proizvođača pri odabiru brusnog papira.** Veći brusni papiri koji prelaze preko brusnog jastučića mogu uzrokovati ozljede te uzrokovati blokiranje i kidanje diska ili povratni udar.

Posebna sigurnosna upozorenja za brušenje čeličnom četkom

- ▶ **Imajte na umu da žičane čekinje spadaju s četke i pri uobičajenoj upotrebi. Pazite da ne preopreterite žice prejakim pritiskanjem četke.** Žičane čekinje lako probijaju laganu odjeću i/ili kožu.
- ▶ **Ako je za brušenje žičanom četkom preporučena upotreba štitnika, pripazite da tanjurasta ili lončasta četka ne dodiruje štitičnik.** Tanjuraste i lončaste četke mogu se, zbog sile pritiska i centrifugalnih sila, povećati u promjeru.

Dodatne sigurnosne napomene



Nosite zaštitne naočale.

- ▶ **Koristite prikladne detektore kako biste pronašli skrivene opskrbe vodove ili zatražite pomoć lokalnog distributera.** Kontakt s električnim vodovima može dovesti do požara i električnog udara. Oštećenje plinske cijevi može dovesti do eksplozije. Probijanje vodovodne cijevi uzrokuje materijalne štete ili može prouzročiti električni udar.
- ▶ **Ne dirajte brusne i rezne ploče dok se ne ohlade.** Rezne ploče se jako zagriju tijekom rada.
- ▶ **Ako se prekine električno napajanje, npr. zbog nestanka struje ili izvlačenja mrežnog utikača, deblokirajte prekidač za uključivanje/isključivanje i prebacite ga u položaj isključeno.** Time se sprječava nekontrolirano ponovno pokretanje.
- ▶ **Osigurajte izradak.** Izradak stegnut pomoću stezne naprave ili škripca sigurnije će se držati nego s vašom rukom.

Opis proizvoda i radova



Treba pročitati sve sigurnosne napomene i upute. Propusti do kojih može doći uslijed nepridržavanja sigurnosnih napomena i uputa mogu uzrokovati električni udar, požar i/ili teške ozljede.

Pridrđavajte se slika na početku uputa za uporabu.

Namjenska uporaba

Električni alat je namijenjen za rezanje, grubu obradu i četkanje kamenih i metalnih materijala kao i za bušenje u kamene materijale dijamantnim krunama za bušenje bez uporabe vode.

Za rezanje s kompozitnim brusnim sredstvima mora se koristiti specijalni štitičnik za rezanje.

Kod rezanja kamena treba osigurati dovoljno usisavanje prašine.

S dopuštenim brusnim alatima električni alat se može koristiti za brušenje brusnim papirom.

Električni alat ne smije se koristiti za brušenje betona.

Prikazani dijelovi alata

Numeriranje prikazanih dijelova odnosi se na prikaz električnog alata na stranici sa slikama.

- (1) Poluga za deblokiranje štitičnika
- (2) Tipka za blokadu vretena
- (3) Prekidač za uključivanje/isključivanje
- (4) Kotačić za predbiranje broja okretaja (GWS 13-125 CIE / GWS 15-125 CIE / GWS 15-125 Inox / GWS 17-125 CIE / GWS 17-125 CIT / GWS 17-125 Inox / GWS 19-125 CIE)
- (5) Dodatna ručka (izolirana površina zahvata)
- (6) Štitičnik za rezanje^{a)}
- (7) Štitičnik za brušenje
- (8) Usisni poklopac za brušenje^{a)}
- (9) Prihvatna prirubnica s O-prstenom
- (10) Lončasta ploča s tvrdim metalom^{a)}
- (11) Brusna ploča^{a)}
- (12) Rezna ploča^{a)}
- (13) Brzostezna matica **SDS-clic**^{a)}
- (14) Stezna matica
- (15) Dvostruki okasti ključ za steznu maticu^{a)}
- (16) Brusno vreteno
- (17) Ručka (izolirana površina zahvata)
- (18) Usisni poklopac za rezanje s kliznom vodicom^{a)}
- (19) Dijamantna rezna ploča^{a)}
- (20) Štitičnik za ruku^{a)}
- (21) Lončasta četka^{a)}
- (22) Gumeni brusni tanjur^{a)}
- (23) Brusni list^{a)}
- (24) Okrugla matica^{a)}
- (25) Dijamantna kruna za bušenje^{a)}

a) **Prikazan ili opisan pribor ne pripada standardnom opsegu isporuke. Potpuni pribor možete naći u našem programu pribora.**

Tehnički podaci

Kutna brusilica	GWS	9-115	9-125	11-125	12-125 CI	12-125 CI
Kataloški broj		3 601 G9B 0..	3 601 G9C 0..	3 601 G9D 0..	3 601 G93 06.	3 601 G93 0G.
Nazivna primljena snaga	W	900	900	1100	1150	1200
Predana snaga	W	530	530	740	530	640
Nazivni broj okretaja	min ⁻¹	11500	11500	11500	11500	11500
Područje namještanja broja okretaja	min ⁻¹	-	-	-	-	-
Maks. promjer brusne ploče	mm	115	125	125	125	125
Navoj brusnog vretena		M 14	M 14	M 14	M 14	M 14
Maks. dužina navoja brusnog vretena	mm	22,2	22,2	22,2	22,2	22,2
Predbiranje broja okretaja		-	-	-	-	-
Konstantna elektronika		-	-	-	●	●
Zaštita od ponovnog pokretanja		●	●	●	●	●
Ograničenje struje zaleta		●	●	●	●	●
Isključivanje kod povratnog udarca		-	-	-	●	●
Težina prema EPTA-Procedure 01:2014						
- s dodatnom ručkom s amortizacijom vibracija	kg	2,1	2,1	2,3	2,3	2,3
- sa standardnom dodatnom ručkom	kg	2,0	2,0	2,2	2,2	2,2
Klasa zaštite		□/II	□/II	□/II	□/II	□/II

Podaci vrijede za nazivni napon [U] od 230 V. U slučaju odstupanja napona i u izvedbama specifičnim za dotičnu zemlju, ovi podaci mogu varirati.

Kutna brusilica	GWS	13-125 CI	13-125 CIE	15-125 CIE	15-125 Inox
Kataloški broj		3 601 G9E 0..	3 601 G9F 0..	3 601 G96 0..	3 601 G9X 0..
Nazivna primljena snaga	W	1300	1300	1500	1500
Predana snaga	W	700	700	820	820
Nazivni broj okretaja	min ⁻¹	11500	11500	11500	7500
Područje namještanja broja okretaja	min ⁻¹	-	2800-11500	2800-11500	2200-7500
Maks. promjer brusne ploče	mm	125	125	125	125
Navoj brusnog vretena		M 14	M 14	M 14	M 14
Maks. dužina navoja brusnog vretena	mm	22,2	22,2	22,2	22,2
Predbiranje broja okretaja		-	●	●	●
Konstantna elektronika		●	●	●	●
Zaštita od ponovnog pokretanja		●	●	●	●
Ograničenje struje zaleta		●	●	●	●
Isključivanje kod povratnog udarca		●	●	●	●
Težina prema EPTA-Procedure 01:2014					
- s dodatnom ručkom s amortizacijom vibracija	kg	2,3	2,3	2,4	2,4
- sa standardnom dodatnom ručkom	kg	2,2	2,2	2,3	2,3

Kutna brusilica	GWS	13-125 CI	13-125 CIE	15-125 CIE	15-125 Inox
Klasa zaštite		□/II	□/II	□/II	□/II

Podaci vrijede za nazivni napon [U] od 230 V. U slučaju odstupanja napona i u izvedbama specifičnim za dotičnu zemlju, ovi podaci mogu varirati.

Kutna brusilica	GWS	17-125 CI	17-125 CIE	17-125 CIT	17-150 CI	17-125 Inox
Kataloški broj		3 601 G9G 0..	3 601 G9H 0..	3 601 G9J 0..	3 601 G9K 0..	3 601 G9M 0..
Nazivna primljena snaga	W	1700	1700	1700	1700	1700
Predana snaga	W	1010	1010	1010	1010	1010
Nazivni broj okretaja	min ⁻¹	11500	11500	9300	9300	7500
Područje namještanja broja okretaja	min ⁻¹	-	2800-11500	2800-9300	-	2200-7500
Maks. promjer brusne ploče	mm	125	125	125	150	125
Navoj brusnog vretena		M 14	M 14	M 14	M 14	M 14
Maks. dužina navoja brusnog vretena	mm	22,2	22,2	22,2	22,2	22,2
Predbiranje broja okretaja		-	●	●	-	●
Konstantna elektronika		●	●	●	●	●
Zaštita od ponovnog pokretanja		●	●	●	●	●
Ograničenje struje zaleta		●	●	●	●	●
Isključivanje kod povratnog udara		●	●	●	●	●
Težina prema EPTA-Procedure 01:2014						
- s dodatnom ručkom s amortizacijom vibracija	kg	2,4	2,4	2,4	2,5	2,4
- sa standardnom dodatnom ručkom	kg	2,3	2,3	2,3	2,4	2,3
Klasa zaštite		□/II	□/II	□/II	□/II	□/II

Podaci vrijede za nazivni napon [U] od 230 V. U slučaju odstupanja napona i u izvedbama specifičnim za dotičnu zemlju, ovi podaci mogu varirati.

Kutna brusilica	GWS	19-125 CI	19-125 CIE	19-150 CI	19-125 CIST
Kataloški broj		3 601 G9N 0..	3 601 G9P 0..	3 601 G9R 0..	3 601 G9S 0..
Nazivna primljena snaga	W	1900	1900	1900	1900
Predana snaga	W	1220	1220	1220	1220
Nazivni broj okretaja	min ⁻¹	11500	11500	9700	7800
Područje namještanja broja okretaja	min ⁻¹	-	2800-11500	-	-
Maks. promjer brusne ploče	mm	125	125	150	125
Navoj brusnog vretena		M 14	M 14	M 14	M 14
Maks. dužina navoja brusnog vretena	mm	22,2	22,2	22,2	22,2
Predbiranje broja okretaja		-	●	-	-
Konstantna elektronika		●	●	●	●
Zaštita od ponovnog pokretanja		●	●	●	●
Ograničenje struje zaleta		●	●	●	●
Isključivanje kod povratnog udara		●	●	●	●
Težina prema EPTA-Procedure 01:2014					
- s dodatnom ručkom s amortizacijom vibracija	kg	2,4	2,4	2,5	2,4

Kutna brusilica	GWS	19-125 CI	19-125 CIE	19-150 CI	19-125 CIST
– sa standardnom dodatnom ručkom	kg	2,3	2,3	2,4	2,3
Klasa zaštite		□/II	□/II	□/II	□/II

Podaci vrijede za nazivni napon [U] od 230 V. U slučaju odstupanja napona i u izvedbama specifičnim za dotičnu zemlju, ovi podaci mogu varirati.

Informacije o buci i vibracijama

	GWS	9-115	9-125	11-125	12-125 CI	12-125 CI
Kataloški broj		3 601 G9B 0..	3 601 G9C 0..	3 601 G9D 0..	3 601 G93 06.	3 601 G93 0G.

Emisijske vrijednosti buke utvrđene sukladno **EN 60745-2-3**.

Razina buke električnog alata prema ocjeni A iznosi obično

Razina zvučnog tlaka	dB(A)	90	90	91	91	91
Razina zvučne snage	dB(A)	101	101	102	102	102
Nesigurnost K	dB	3	3	3	3	3

Nosite zaštitu za uši!

Ukupne vrijednosti vibracija a_h (vektorski zbroj tri pravca) i nesigurnost K utvrđene u skladu s normom **EN 60745-2-3**:

Površinsko brušenje (gruba obrada):

a_h	m/s^2	5	5	5	6	6
K	m/s^2	1,5	1,5	1,5	1,5	1,5

Brušenje brusnim listom:

a_h	m/s^2	1,5	1,5	2	2	2
K	m/s^2	1,5	1,5	1,5	1,5	1,5

	GWS	13-125 CI	13-125 CIE	15-125 CIE	15-125 Inox
Kataloški broj		3 601 G9E 0..	3 601 G9F 0..	3 601 G96 0..	3 601 G9X 0..

Emisijske vrijednosti buke utvrđene sukladno **EN 60745-2-3**.

Razina buke električnog alata prema ocjeni A iznosi obično

Razina zvučnog tlaka	dB(A)	91	91	92	92
Razina zvučne snage	dB(A)	102	102	103	103
Nesigurnost K	dB	3	3	3	3

Nosite zaštitu za uši!

Ukupne vrijednosti vibracija a_h (vektorski zbroj tri pravca) i nesigurnost K utvrđene u skladu s normom **EN 60745-2-3**:

Površinsko brušenje (gruba obrada):

a_h	m/s^2	6	6	6	5
K	m/s^2	1,5	1,5	1,5	1,5

Brušenje brusnim listom:

a_h	m/s^2	2	2	4	2
K	m/s^2	1,5	1,5	1,5	1,5

	GWS	17-125 CI	17-125 CIE	17-125 CIT	17-150 CI	17-125 Inox
Kataloški broj		3 601 G9G 0..	3 601 G9H 0..	3 601 G9J 0..	3 601 G9K 0..	3 601 G9M 0..

Emisijske vrijednosti buke utvrđene sukladno **EN 60745-2-3**.

Razina buke električnog alata prema ocjeni A iznosi obično

Razina zvučnog tlaka	dB(A)	92	92	91	92	92
----------------------	-------	-----------	-----------	-----------	-----------	-----------

	GWS	17-125 CI	17-125 CIE	17-125 CIT	17-150 CI	17-125 Inox
Razina zvučne snage	dB(A)	103	103	102	103	103
Nesigurnost K	dB	3	3	3	3	3

Nosite zaštitu za uši!

Ukupne vrijednosti vibracija a_h (vektorski zbroj tri pravca) i nesigurnost K utvrđene u skladu s normom EN 60745-2-3:

Površinsko brušenje (gruba obrada):

a_h	m/s^2	6	6	5,5	7	5
K	m/s^2	1,5	1,5	1,5	1,5	1,5

Brušenje brusnim listom:

a_h	m/s^2	4	4	2,5	2,5	2
K	m/s^2	1,5	1,5	1,5	1,5	1,5

	GWS	19-125 CI	19-125 CIE	19-150 CI	19-125 CIST
Kataloški broj		3 601 G9N 0..	3 601 G9P 0..	3 601 G9R 0..	3 601 G9S 0..

Emisijske vrijednosti buke utvrđene sukladno EN 60745-2-3.

Razina buke električnog alata prema ocjeni A iznosi obično

Razina zvučnog tlaka	dB(A)	91	91	92	91
Razina zvučne snage	dB(A)	102	102	103	102
Nesigurnost K	dB	3	3	3	3

Nosite zaštitu za uši!

Ukupne vrijednosti vibracija a_h (vektorski zbroj tri pravca) i nesigurnost K utvrđene u skladu s normom EN 60745-2-3:

Površinsko brušenje (gruba obrada):

a_h	m/s^2	6	6	7	5
K	m/s^2	1,5	1,5	1,5	1,5

Brušenje brusnim listom:

a_h	m/s^2	4	4	2,5	2
K	m/s^2	1,5	1,5	1,5	1,5

Razina titranja, koja je navedena u ovim uputama, izmjerena je sukladno normiranom postupku mjerenja te se može koristiti za međusobnu usporedbu električnih alata. Primjerena je i za privremenu procjenu titrajnog opterećenja.

Navedena razina titranja predstavlja glavne primjene električnog alata. Ako se ustvari električni alat koristi za druge primjene s radnim alatima koji odstupaju od navedenih ili se nedovoljno održavaju, razina titranja može odstupati. To može znatno povećati titrajno opterećenje tijekom cjelokupnog radnog vijeka.

Za točnu procjenu titrajnog opterećenja trebaju se uzeti u obzir i vremena, tijekom kojih je alat bio isključen ili je radio, ali se zapravo nije koristio. To može znatno smanjiti titrajno opterećenje tijekom cjelokupnog radnog vijeka.

Odredite dodatne sigurnosne mjere za zaštitu korisnika prije djelovanja titranja kao npr.: održavanje električnog alata i nastavaka, održavanje toplih ruku, organizacija tokova rada.

Montaža

Montaža zaštitne naprave

- Prije svih radova na električnom alatu izvucite mrežni utičak iz utičnice.

Napomena: Nakon loma brusne ploče tijekom rada ili u slučaju oštećenja steznih naprava na štitniku/na električnom alatu, električni alat se mora odmah poslati u servis, za adrese vidjeti odlomak „Servisna služba i savjeti o uporabi“.

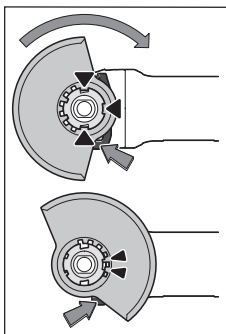
Štitnik za brušenje

Stavite štitnik (7) na prihvatač na električnom alatu tako da se kodirni izdanci na štitniku podudaraju s prihvatom. Pritisnite i pritom držite polugu za deblokiranje (1). Pritisnite štitnik (7) na grlo vretena sve dok naslon štitnika ne sjedne na prirubnicu električnog alata i okrećite štitnik sve dok se čujno ne uglati. Prilagodite položaj štitnika (7) zahtjevima faze rada. U tu svrhu pritisnite polugu za

deblokiranje (1) prema gore i okrenite štitnik (7) u željeni položaj.

- ▶ **Namjestite štitnik (7) uvijek tako da se oba otora na poluzi za deblokiranje (1) uglave u odgovarajuće otvore na štitniku (7).**
- ▶ **Štitnik (7) namjestite tako da se spriječi iskrenje u smjeru osobe koja radi s kutnom brusilicom.**
- ▶ **Štitnik (7) se smije zakrenuti samo pritiskom na polugu za deblokiranje (1) ! Inače se električni alat ni u kojem slučaju ne smije dalje koristiti i treba ga odnijeti na popravak u ovlaštenu servis.**

Napomena: Kodirni izdanci na štitniku (7) osiguravaju da je moguća montaža samo štitnika koji odgovara električnom alatu.

Usisni poklopac za brušenje

Za brušenje boja, lakova i plastike bez prašine u kombinaciji s lončastim pločama s tvrdim metalom (10) možete koristiti usisni poklopac (8). Usisni poklopac (8) nije prikladan za obradu metala.

Odgovarajući Bosch usisavač može se priključiti na usisni poklopac (8).

Usisni poklopac (8) montira se kao i štitnik (7). Vijenac četke je zamjenjiv.

Štitnik za rezanje

- ▶ **Kod rezanja s kompozitnim brusnim sredstvima uvijek koristite štitnik za rezanje (6).**
- ▶ **Kod rezanja kamena treba osigurati dovoljno usisavanje prašine.**

Štitnik za rezanje (6) montira se kao i štitnik za brušenje (7).

Usisni poklopac za rezanje s kliznom vodilicom

Usisni poklopac za rezanje s kliznom vodilicom (18) montira se kao i štitnik za brušenje.

Štitnik za ruku

- ▶ **Za radove s gumenim brusnim tanjurom (22) ili s lončastom četkom/pločastom četkom/lepezastom brusnom pločom uvijek montirajte štitnik za ruku (20).**

Štitnik za ruku (20) pričvrstite s dodatnom ručkom (5).

Dodatna ručka

- ▶ **Koristite svoj električni alat samo s dodatnom ručkom (5).**
- ▶ **S električnim alatom ne radite dalje ako je oštećena dodatna ručka. Ne izvodite nikakve izmjene na dodatnoj ručki.**

Dodatnu ručku (5) uvrnite na glavu prijenosnika desno ili lijevo ovisno o načinu rada.

Dodatna ručka s amortizacijom vibracija

Dodatnu ručku (5) uvrnite na glavu prijenosnika desno ili lijevo ovisno o načinu rada.

Dodatna ručka s amortizacijom vibracija omogućuje rad bez vibracija, a time i udoban i siguran rad.

- ▶ **Koristite svoj električni alat samo s dodatnom ručkom (5).**
- ▶ **Ne izvodite nikakve izmjene na dodatnoj ručki. Ne koristite dalje oštećenu dodatnu ručku.**

Montaža brusnih alata

- ▶ **Prije svih radova na električnom alatu izvucite mrežni utikač iz utičnice.**

- ▶ **Ne dirajte brusne i rezne ploče dok se ne ohlade.** Rezne ploče se jako zagriju tijekom rada.

Očistite brusno vreteno (16) i sve dijelove koje treba montirati.

Za stezanje i otpuštanje brusnih alata pritisnite tipku za blokadu vretena (2) kako biste fiksirali brusno vreteno.

- ▶ **Tipku za blokadu vretena pritisnite samo dok brusno vreteno miruje.** Električni alat bi se inače mogao oštetiti.

Brusna/rezna ploča

Pridržavajte se dimenzija brusnih alata. Promjer otvora mora odgovarati prihvatnoj prirubnici. Ne koristite adaptere ili redukcijske elemente.

Prilikom uporabe dijamantnih reznih ploča pazite na to da se podudaraju strelica smjera rotacije na dijamantnoj reznjoj ploči i smjer rotacije električnog alata (vidjeti strelicu smjera rotacije na glavi prijenosnika).

Redoslijed montaže možete vidjeti na stranici sa slikama.

Za pričvršćivanje brusne/rezne ploče navrnite steznu maticu (14) i stegnite je dvostrukim okastim ključem (vidi „Brzostezna matica **SDS-clic**“, Stranica 345).

- ▶ **Nakon montaže brusnog alata, prije uključivanja provjerite je li brusni alat ispravno montiran i može li se slobodno okretati. Brusna ploča ne smije strugati po štitniku ili nekim drugim dijelovima.**

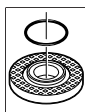

U prihvatnoj prirubnici (9) je oko objumice za centriranje umetnut plastični dio (O-prsten). **Ako O-prsten nedostaje ili je oštećen, prihvatnu prirubnicu (9) treba obavezno zamijeniti prije daljnje uporabe.**

Lepezasta brusna ploča

- ▶ Za radove s lepezastom brusnom pločom uvijek montirajte štitić za ruku (20).

Gumeni brusni tanjur

- ▶ Za radove s gumenim brusnim tanjurom (22) uvijek montirajte štitić za ruku (20).

Redoslijed montaže možete vidjeti na stranici sa slikama. Navrnite okruglu maticu (24) i stegnite je dvostrukim okastim ključem.

Lončasta četka/pločasta četka

- ▶ Za radove s lončastom četkom ili pločastom četkom uvijek montirajte štitić za ruku (20).

Redoslijed montaže možete vidjeti na stranici sa slikama. Lončasta četka/pločasta četka mora se toliko navrnuti na brusno vreteno da naliježe na pribornicu brusnog vretena na kraju navoja brusnog vretena. Lončastu četku/pločastu četku stegnite viličastim ključem.

Brzostezna matica SDS-clic

Za jednostavnu zamjenu brusnog alata bez uporabe drugog alata, možete umjesto stezne matice (14) koristiti brzosteznu maticu (13).

- ▶ Brzostezna matica (13) smije se koristiti samo za brusne ili rezne ploče.

Koristite samo besprijeckornu, neoštećenu brzosteznu maticu (13).

Pri navrtanju pazite da strana brzostezne matice (13) s oznakom nije okrenuta prema brusnoj ploči; strelica mora biti okrenuta prema oznaci indeksa (26).

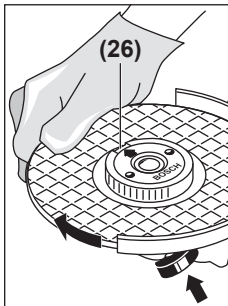

Pritisnite tipku za blokadu vretena (2) kako biste fiksirali brusno vreteno. Za stezanje brzostezne matice okrenite brusnu ploču snažno u smjeru kazaljke na satu.

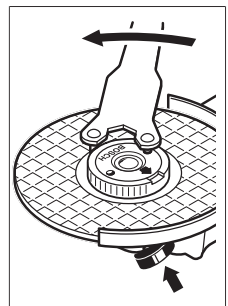

Pravilno pričvršćenu, neoštećenu brzosteznu maticu možete ručno otpustiti okretanjem nazubljenog prstena u smjeru suprotnom od kazaljke na satu. **Brzosteznu maticu s čvrstim dosjedom nikada ne otpuštajte klijestima, nego upotrijebite dvostruki okasti ključ.** Stavite dvostruki okasti





ključ kao što je prikazano na slici.

Dopušteni brusni alati

Možete koristiti sve brusne alate navedene u ovim uputama za uporabu.

Dopušteni broj okretaja [min^{-1}] odnosno obodna brzina [m/s] korištenih brusnih alata mora barem odgovarati podacima u sljedećoj tablici.

Stoga se pridržavajte dopuštenog broja okretaja odnosno obodne brzine na naljepnici brusnog alata.

	maks. [mm]		[mm]		
	D	b	d	[min^{-1}]	[m/s]
	115	7	22,2	11500	80
	125	7	22,2	11500	80
	150	7	22,2	9300	80
	115	-	-	11500	80
	125	-	-	11500	80
	75	30	M 14	11500	45
	82	-	M 14	11500	80

Okretanje glave prijenosnika (vidjeti sliku A)

- ▶ Prije svih radova na električnom alatu izvucite mrežni utikač iz utičnice.

Glavu prijenosnika možete zakrenuti u koracima od 90°. Na taj se način prekidač za uključivanje/isključivanje može prebaciti u povoljniji položaj rukovanja za posebne slučajeve primjene, npr. za ljevake.

Odvrnite 4 vijka do kraja. Oprezno zakrenite glavu prijenosnika i prebacite je u novi položaj **bez skidanja s kućišta**. Ponovno stegnite 4 vijka.

Usisavanje prašine/strugotina

Prašina od materijala kao što su premazi sa sadržajem olova, neke vrste drva, mineralnih materijala i metala, može biti štetna za zdravlje. Dodirivanje ili udisanje prašine može uzrokovati alergijske reakcije i/ili bolesti dišnih puteva korisnika električnog alata ili osoba koje se nalaze u blizini. Određena vrsta prašine, kao što je npr. prašina od hrastovine ili bukve, smatra se kancerogenom, posebno u kombinaciji s dodatnim tvarima za obradu drva (kromat, zaštitna sredstva za drvo). Materijal, koji sadrži azbest, smiju obrađivati samo stručne osobe.

- Po mogućnosti koristite uređaj za usisavanje prašine prikladan za materijal.
- Pobrinite se za dobro prozračivanje radnoga mjesta.
- Preporučuje se nošenje zaštitne maske s klasom filtra P2.

Poštujte važeće propise u vašoj zemlji za materijale koje ćete obrađivati.

► **Izbjegavajte nakupljanje prašine na radnom mjestu.**

Prašina se može lako zapaliti.

Rad

Puštanje u rad

- **Pridržavajte se mrežnog napona! Napon izvora struje mora se podudarati s podacima na tipskoj pločici električnog alata. Električni alati označeni sa 230 V mogu raditi i na 220 V.**

Pri radu s električnim alatom priključenim na mobilne generatore, koji nemaju dovoljne rezerve snage odnosno odgovarajuću regulaciju napona s pojačanjem struje zaleta, može doći do gubitka snage ili do neuobičajenog ponašanja električnog alata pri uključivanju.

Provjerite prikladnost korištenog generatora, posebno u pogledu mrežnog napona i frekvencije mreže.

Uključivanje/isključivanje

Za **puštanje** električnog alata u rad pritisnite prekidač za uključivanje/isključivanje **(3)** prema naprijed.

Za **fiksiranje** prekidača za uključivanje/isključivanje **(3)**, prekidač za uključivanje/isključivanje **(3)** pritisnite naprijed dolje da se uglati.

Za **isključivanje** električnog alata otpustite prekidač za uključivanje/isključivanje **(3)** odnosno ako je blokiran, pritisnite kratko prekidač za uključivanje/isključivanje **(3)** natrag dolje i zatim ga otpustite.

- **Prije uporabe provjerite brusne alate. Brusni alat mora biti besprijekorno montiran i mora se moći slobodno okretati. Provedite probni rad od najmanje 1 minute bez opterećenja. Ne koristite oštećene, nezaobljene ili vibrirajuće brusne alate. Oštećeni alati mogu puknuti i uzrokovati ozljede.**

Predbiranje broja okretaja

(GWS 13-125 CIE / GWS 15-125 CIE / GWS 15-125 Inox / GWS 17-125 CIE / GWS 17-125 CIT / GWS 17-125 Inox / GWS 19-125 CIE)

Kotačićem za predbiranje broja okretaja **(4)** možete i tijekom rada prethodno odabrati potreban broj okretaja. Podaci u donjoj tablici su preporučene vrijednosti.

Materijal	Primjena	Radni alat	Položaj kotačića
Metal	Skidanje stare boje	Brusni list	2-3
Drvo, metal	Četkanje, skidanje hrđe	Lončasta četka, brusni list	3
Metal, kamen	Brušenje	Brusna ploča	4-6
Metal	Grubo brušenje	Brusna ploča	6
Metal	Rezanje	Rezna ploča	6

Zaštita od ponovnog pokretanja

Zaštita od ponovnog pokretanja sprječava nekontrolirano pokretanje električnog alata nakon prekida električnog napajanja.

Za **ponovno puštanje u rad** pomaknite prekidač za uključivanje/isključivanje **(3)** u isključeni položaj i ponovno uključite električni alat.

Ograničenje struje zaleta

Elektroničko ograničenje struje zaleta ograničava snagu pri uključivanju električnog alata i omogućuje rad s priključkom na osiguraču od 16 A.

Napomena: Ako se električni alat odmah nakon uključivanja pokreće s punim brojem okretaja, znači da je neispravno ograničenje struje zaleta ili zaštita od ponovnog pokretanja. Električni alat se mora odmah poslati u servis, za adrese vidjeti odlomak „Servisna služba i savjeti o uporabi“.

Isključivanje kod povratnog udarca

(GWS 12-125 CI / GWS 13-125 CI / GWS 13-125 CIE / GWS 15-125 CIE / GWS 15-125 Inox / GWS 17-125 CI / GWS 17-125 CIE / GWS 17-125 CIT / GWS 17-150 CI / GWS 17-125 Inox / GWS 19-125 CI / GWS 19-125 CIE / GWS 19-150 CI / GWS 19-125 CIST)



U slučaju iznenadnog povratnog udarca električnog alata, npr. blokiranja u rezu, elektronički se prekida električno napajanje motora.

Za **ponovno puštanje u rad** pomaknite prekidač za uključivanje/isključivanje **(3)** u isključeni položaj i ponovno uključite električni alat.

Konstantna elektronika

(GWS 12-125 CI / GWS 13-125 CI / GWS 13-125 CIE / GWS 15-125 CIE / GWS 15-125 Inox / GWS 17-125 CI / GWS 17-125 CIE / GWS 17-125 CIT / GWS 17-150 CI / GWS 17-125 Inox / GWS 19-125 CI / GWS 19-125 CIE / GWS 19-150 CI / GWS 19-125 CIST)

Konstantna elektronika održava broj okretaja u praznom hodu i pri opterećenju gotovo konstantnim i time jamči jednolični radni učinak.

Materijal	Primjena	Radni alat	Položaj kotačića
Kamen	Rezanje	Dijamantna rezna ploča i klizne vodilice (rezanje kamena dopušteno je samo s kliznim vodilicama)	6

Navedene vrijednosti stupnjeva broja okretaja služe za orijentaciju.

- ▶ **Nazivni broj okretaja pribora mora biti najmanje jednak maksimalnom broju okretaja navedenom na električnom alatu.** Pribor koji radi na broju okretaja većem od nazivnog mogao bi se slomiti i oštetiti.

Upute za rad

- ▶ **Prije svih radova na električnom alatu izvucite mrežni utikač iz utičnice.**
- ▶ **Oprez pri urezivanju u nosivim zidovima, vidjeti odlomak „Napomene za statiku“.**
- ▶ **Stegnite izradak ukoliko on ne leži sigurno pod djelovanjem vlastite težine.**
- ▶ **Električni alat ne opterećujte toliko jako da se zaustavi pod opterećenjem.**
- ▶ **Nakon većeg opterećenja električni alat ostavite još nekoliko minuta da radi u praznom hodu kako bi se nastavak ohladio.**
- ▶ **Električni alat ne koristite sa stalkom za rezanje brusnim pločama.**
- ▶ **Ne dirajte brusne i rezne ploče dok se ne ohlade.** Rezne ploče se jako zagriju tijekom rada.

Lepezasta brusna ploča

S lepezastom brusnom pločom (pribor) možete obrađivati čak i zaobljene površine i profile. Lepezaste brusne ploče imaju bitno dulji životni vijek, stvaraju manju buku i manje se zagrijavaju kod brušenja u odnosu na uobičajene brusne ploče.

Grubo brušenje

- ▶ **Nikada ne koristite rezne ploče za grubo brušenje.**

S podesivim kutom od 30° do 40° postići ćete kod grubog brušenja najbolji radni rezultat. Električni alat pomičite uz umjereni pritisak amo-tamo. Na taj način izradak neće postati prevruć, neće promijeniti boju niti će na njemu biti brazda.

Rezanje metala

- ▶ **Kod rezanja s kompozitnim brusnim sredstvima uvijek koristite štitičnik za rezanje (6).**

Kod rezanja radite umjerenim pomakom prilagodenim materijalu koji obrađujete. Ne vršite pritisak na reznu ploču, ne savijajte je i ne oscilirajte.

Rezne ploče, koje se inercijski zaustavljaju, ne kočite bočnim pritiskanjem.

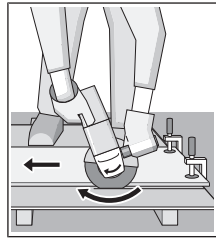

Rezanje kamena

- ▶ **Kod rezanja kamena treba osigurati dovoljno usisavanje prašine.**
- ▶ **Nosite zaštitnu masku protiv prašine.**
- ▶ **Električni alat smije se koristiti samo za suho rezanje/suho brušenje.**

Za rezanje kamena najbolje je koristiti dijamantnu reznu ploču.

Pri uporabi usisnog poklopca za rezanje s kliznom vodilicom (18) mora se koristiti odobreni usisavač za usisavanje kamene prašine. Bosch ima u ponudi prikladne usisavače prašine.

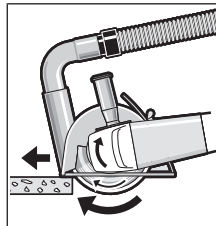

Uključite električni alat i stavite ga na izradak s prednjim dijelom vodilice. Pomičite električni alat umjerenim pomakom prilagodenim materijalu koji obrađujete.

Kod rezanja posebno tvrdih materijala, npr. betona s velikim udjelom šljunka,

dijamantna rezna ploča bi se mogla pregrijeti i zbog toga oštetiti. Na to ukazuje iskre koje naokolo s dijamantnom reznom pločom.

U tom slučaju prekinite rezanje i ostavite dijamantnu reznu ploču da kratko radi u praznom hodu pri maksimalnom broju okretaja kako bi se ohladila.

Očigledno usporeni rad i iskre naokolo znak je da je dijamantna rezna ploča otupila. Možete je naoštiti kratkim rezovima u abrazivnom materijalu (npr. pješčanik).

Napomene za statiku

Utori u nosivim zidovima podliježu normi DIN 1053 dio 1 ili važećim propisima dotične zemlje. Obavezno se treba pridržavati tih propisa. Prije početka rada posavjetujte se s odgovornim statičarom, arhitektom ili nadležnim voditeljem gradilišta.

Održavanje i servisiranje

Održavanje i čišćenje

- ▶ **Prije svih radova na električnom alatu izvucite mrežni utikač iz utičnice.**
- ▶ **Električni alat i otvore za hlađenje održavajte čistima kako bi se moglo dobro i sigurno raditi.**
- ▶ **Kod ekstremnih uvjeta po mogućnosti uvijek koristite stacionarni uređaj za usisavanje. Često ispuhajte otvore za hlađenje i predspojite zaštitnu strujnu sklopku (PRCD).** Kod obrade metala vodljiva prašina se može nakupiti unutar električnog alata. To može negativno utjecati na zaštitnu izolaciju električnog alata.

Pažljivo uskladištite i postupajte s priborom.

Ako je potrebna zamjena priključnog kabela, tada je treba provesti u **Bosch** servisu ili u ovlaštenom servisu za **Bosch** električne alate kako bi se izbjeglo ugrožavanje sigurnosti.

Servisna služba i savjeti o uporabi

Naša servisna služba će odgovoriti na vaša pitanja o popravku i održavanju vašeg proizvoda, kao i o rezervnim dijelovima. Crteže u rastavljenom obliku i informacije o rezervnim dijelovima možete naći i na našoj adresi:

www.bosch-pt.com

Tim Bosch savjetnika o uporabi rado će odgovoriti na vaša pitanja o našim proizvodima i njihovom priboru.

U slučaju upita ili naručivanja rezervnih dijelova, molimo vas obavezno navedite 10-znamenasti kataloški broj s tipske pločice proizvoda.

Hrvatski

Robert Bosch d.o.o PT/SHR-BSC

Kneza Branimira 22

10040 Zagreb

Tel.: +385 12 958 051

Fax: +385 12 958 050

E-Mail: RBKN-bsc@hr.bosch.com

www.bosch.hr

Ostale adrese servisa možete pronaći na:

www.bosch-pt.com/serviceaddresses

Zbrinjavanje

Električne alate, pribor i ambalažu treba dovesti na ekološki prihvatljivo recikliranje.



Električne alate ne bacajte u kućni otpad!

Samo za zemlje EU:

Sukladno europskoj Direktivi 2012/19/EU za električne i elektroničke stare uređaje električni alati, koji više nisu uporabivi, moraju se odvojeno sakupljati i dovesti na ekološki prihvatljivo recikliranje.

Eesti

Ohutusnõuded

Üldised ohutusnõuded

⚠ HOIATUS Lugege läbi kõik ohutusnõuded ja juhised. Ohutusnõuete ja juhiste eiramise tagajärjeks võib olla elektrilöök, tulekahju ja/või rasked vigastused.

Hoidke kõik ohutusnõuded ja juhised edasiseks kasutamiseks hoolikalt alles.

Ohutusnõuetes sisalduv mõiste "elektriline tööriist" käib nii vooluvõrku ühendatud (juhtmega) elektriliste tööriistade kui ka akutoitega (juhtmata) elektriliste tööriistade kohta.

Ohutusnõuded tööpiirkonnas

- ▶ **Hoidke tööpiirkond puhas ja hästi valgustatud.**

Korrastamata või valgustamata töökoht võib põhjustada õnnetusi.

- ▶ **Ärge kasutage elektrilist tööriista plahvatusohtlikus keskkonnas, kus leidub tuleohtlikke vedelikke, gaase või tolmu.** Elektrilistest tööriistadest lööb sädemeid, mis võivad tolmu või aurd süüdata.

- ▶ **Elektrilise tööriista kasutamise ajal hoidke lapsed ja teised inimesed töökohast eemal.** Kui teie tähelepanu juhitakse kõrvale, võib seade teie kontrolli alt väljuda.

Elektriohtus

- ▶ **Elektrilise tööriista pistik peab pistikupesasa sobima. Pistiku kallal ei tohi teha mingeid muudatusi. Ärge kasutage kaitsemaandusega elektriliste tööriistade puhul adapterpistikuid.** Muutmata pistikud ja sobivad pistikupesad vähendavad elektrilöögi ohtu.

- ▶ **Vältige kehalist kontakti maandatud pindadega, näiteks torude, radiaatorite, pliitide ja külmikutega.** Kui Teie keha on maandatud, on elektrilöögi oht suurem.

- ▶ **Kaitske elektrilist tööriista vihma ja niiskuse eest.** Kui elektrilisse tööriista on sattunud vett, on elektrilöögi oht suurem.

- ▶ **Ärge kasutage toitejuhet otstarbel, milleks see ei ole ette nähtud. Ärge kasutage toitejuhet elektrilise tööriista kandmiseks, ülesriputamiseks või pistiku pistikupesast väljatõmbamiseks. Kaitske toitejuhet kuumuse, õli, teravate servade ja seadme liikuvate osade eest.** Kahjustatud või keerduläinud toitejuhtmed suurendavad elektrilöögi ohtu.

- ▶ **Kui töotate elektrilise tööriistaga vabas õhus, kasutage ainult pikendusjuhtmeid, mis on ette nähtud kasutamiseks ka välistingimustes.** Välistingimustes kasutamiseks sobiva pikendusjuhtme kasutamine vähendab elektrilöögi ohtu.

- ▶ **Kui elektrilise tööriista kasutamine niiskes keskkonnas on vältimatu, kasutage rikkevoolukaitseülilitit.** Rikkevoolukaitseüliliti kasutamine vähendab elektrilöögi ohtu.

Inimeste turvalisus

- ▶ **Olge tähelepanelik, jälgige, mida teete, ning toimige elektrilise tööriistaga töötades kaalutletult. Ärge kasutage elektrilist tööriista, kui olete väsinud või uimastite, alkoholi või ravimite mõju all.** Hetkeline tähelepanematus seadme kasutamisel võib põhjustada tõsiseid vigastusi.
- ▶ **Kandke isikukaitsevahendeid. Kandke alati kaitseprille.** Isikukaitsevahendite, näiteks tolmutumaski, libisemiskindlate turvajalatsite, kaitsekiivri või kuulmiskaitsevahendite kandmine – sõltuvalt elektrilise tööriista tüübist ja kasutusala – vähendab vigastuste ohtu.
- ▶ **Vältige elektrilise tööriista soovimatut käivitamist. Enne pistiku ühendamist pistikupesasse, aku ühendamist seadme külge, seadme ülestõstmist ja kandmist veenduge, et elektriline tööriist on välja lülitatud.** Kui hoiate elektrilise tööriista kandmisel sõrme lülil või ühendate vooluvõrku sisselülitatud seadme, võivad tagajärjeks olla õnnetused.
- ▶ **Enne elektrilise tööriista sisselülitamist eemaldage tööriista küljest reguleerimis- ja nutrivõtmed.** Seadme pöörleva osa küljes olev reguleerimis- või nutrivõti võib põhjustada vigastusi.
- ▶ **Vältige ebatavalist tööasendit. Võtke stabiilne tööasend ja hoidke kogu aeg tasakaalu.** Nii saate elektrilist tööriista ootamatutes olukordades paremini kontrollida.
- ▶ **Kandke sobivat rõivastust. Ärge kandke laiu riideid ega ehteid. Hoidke juuksed, rõivad ja kindad seadme liikuvatest osadest eemal.** Lotendavad riided, ehted või pikad juuksed võivad sattuda seadme liikuvate osade vahele.
- ▶ **Kui on võimalik paigaldada tolmueemaldus- ja tolmutõukumisseadiseid, veenduge, et need on seadmega ühendatud ja et neid kasutatakse õigesti.** Tolmueemaldusseadise kasutamine vähendab tolmut põhjustatud ohte.

Elektriliste tööriistade hoolikas käsitsemine ja kasutamine

- ▶ **Ärge koormake seadet üle. Kasutage konkreetse töö tegemiseks ette nähtud elektrilist tööriista.** Sobiva elektrilise tööriistaga töötate ettenähtud jõudluspiirides efektiivsemalt ja ohutumalt.
- ▶ **Ärge kasutage elektrilist tööriista, mida ei saa lülitist sisse ja välja lülitada.** Elektriline tööriist, mida ei ole enam võimalik lülitist sisse ja välja lülitada, on ohtlik ning tuleb parandada.
- ▶ **Tõmmake pistik pistikupesast välja ja/või eemaldage seadmest aku enne seadme reguleerimist, tarvikute vahetamist ja seadme ärapanekut.** See ettevaatusabinõu väldib elektrilise tööriista soovimatut käivitamist.
- ▶ **Kasutusvälisel ajal hoidke elektrilisi tööriistu lastele kättesaamatus kohas ja ärge laske seadet kasutada isikutel, kes seadet ei tunne või pole lugenud**

käesolevaid juhiseid. Asjatundmatute isikute käes on elektrilised tööriistad ohtlikud.

- ▶ **Hoolitsege seadme eest korralikult. Kontrollige, kas seadme liikuvad osad töötavad veatult ega kiildu kiini ning veenduge, et seadme detailid ei ole murdunud või kahjustatud määral, mis mõjutab seadme töökindlust. Laske kahjustatud detailid enne seadme kasutamist parandada.** Paljude õnnetuste põhjuseks on halvasti hooldatud elektrilised tööriistad.
- ▶ **Hoidke lõiketarvikud teravad ja puhtad.** Hoolikalt hooldatud, teravate lõikeservadega lõiketarvikud kiilduvad harvemini kinni ja neid on lihtsam juhtida.
- ▶ **Kasutage elektrilist tööriista, lisavarustust, tarvikuid jne vastavalt käesolevatele juhistele, võttes arvesse töötingimusi ja teostatava töö iseloomu.** Elektriliste tööriistade nõuetevastane kasutamine võib põhjustada ohtlikke olukordi.

Teenindus

- ▶ **Laske elektrilist tööriista parandada ainult kvalifitseeritud spetsialistidel, kes kasutavad originaalvaruosi.** Nii tagate seadme püsivalt ohutu töö.

Ohutusnõuded nurklihvmasinate kasutamisel

Ühised ohutusnõuded lihvimisel, liivpaberiga lihvimisel, traatharjadega töötamisel ja lõikamisel

- ▶ **Elektriline tööriist on ette nähtud lihvimiseks, traatharjaga töötlemiseks ja lõikamiseks. Lugege läbi kõik tööriistaga kaasas olevad ohutusnõuded ja juhised ning tutvuge kõigi jooniste ja spetsifikatsioonidega.** Ohutusnõuete ja juhiste eiramise tagajärjeks võib olla elektrilööki, tulekahju ja/või rasked vigastused.
- ▶ **Selle elektrilise tööriistaga ei ole soovitatav teha selliseid töid nagu poleerimine.** Tööoperatsioonid, mille jaoks ei ole tööriist ette nähtud, on ohtlikud ja võivad tekitada kehavigastusi.
- ▶ **Ärge kasutage tarvikuid, mida tööriista tootja ei ole selle tööriista jaoks ette näinud ega sõnaselgelt soovitanud.** Asjaolu, et tarvikut saab tööriista külge kinnitada, ei taga veel ohutut kasutamist.
- ▶ **Veenduge, et tarvikule märgitud pöörlemiskiirus sama või suurem kui tööriista pöörlemiskiirus.** Tarvikud, mis pöörlevad lubatust kiiremini, võivad puruneda ja tükkidena laiali paiskuda.
- ▶ **Tarviku välisläbimõõt ja paksus peavad olema vastavuses elektrilise tööriista mõõtmetega.** Valede mõõtmetega tarvik ei ole korralikult kaitstud ega kontrollitud.
- ▶ **Tarviku kinnituskoha mõõtmed peavad olema vastavuses lihvimisspindli keermega. Ääriku abil kinnitatavate tarvikute siseava läbimõõt peab vastama ääriku läbimõõdule.** Tarvikud, mille mõõtmed ei ole tööriista kinnitusavaga vastavuses, on tasakaalust väljas, vibreerivad suuremal määral ja põhjustavad kontrolli kaotuse tööriista üle.

- ▶ **Ärge kasutage kahjustada saanud tarvikut. Iga kord enne kasutamist kontrollige tarvik üle, veenduge, et löikekettal ei ole mõrasid ega pragusid, lihvketal pragusid ega kulumise jälgi, traatharjal lahtisi või purunenud harjaseid. Kui elektriline tööriist või tarvik kukub maha, kontrollige, et see ei saanud kahjustada, kahjustuste tuvastamise korral asendage see veatu tarvikuga. Pärast tarviku ülevaatamist ja paigaldamist laske elektrilisel tööriistal töötada ühe minuti jooksul maksimaalsetel tühikäigupööretel, seejuures ärge paiknege pöörleva tarviku tasandil ja veenduge, et seal ei leidu ka teisi inimesi. Kahjustada saanud tarvikud purunevad tavaliselt selle ajal jooksul.**
- ▶ **Kandke isikukaitsevahendeid. Olenevalt tööriista kasutusotstarbest kandke näokaitset või kaitseprille. Vajaduse korral kandke respiraatorit, kõrvaklappe, kindaid ja tööpõlle, mis suudab kinni pidada väikesed abrasiivmaterjali või töödeldava materjali osakesed. Kaitseprillid peavad suutma peatada erinevate tööde käigus tekkiva lendleva prahi. Tolmumask või respiraator peab suutma filtreerida tööoperatsioonidel eralduvad väikesed osakesed. Pikaajaline kokkupuude tugeva müraga võib põhjustada kuulmiskadu.**
- ▶ **Hoidke kõrvalised isikud töökohast eemal. Kõik tööpiirkonda sisenevad isikud peavad kandma kuulmiskaitsevahendeid. Tooriku või purunenud detaili tükid võivad lennata eemale ja põhjustada vigastusi ka vahetus tööpiirkonnast kaugemal.**
- ▶ **Tehes töid, mille puhul võib lõiketarvik tabada varjatud elektrijuhtmeid või elektrilise tööriista enda toitejuhet, hoidke elektrilist tööriista ainult käepideme isoleeritud pinnast. Lõiketarvik, mis puutub kokku pingestatud elektrijuhtmega, võib seada pinge alla elektrilise tööriista metallosad ja anda tööriista kasutajale elektrilöögi.**
- ▶ **Veenduge, et toitejuhe on lõiketarvikust ohutus kauguses. Kui kaotate seadme üle kontrolli, võib toitejuhe kinni kiiluda ja tõmmata Teie käe vastu lõiketarvikut.**
- ▶ **Ärge kunagi pange elektrilist tööriista käest, kui tarvik ei ole täielikult seiskunud. Pöörlev tarvik võib pinda kinni jääda ja tõmmata tööriista Teie käest ära.**
- ▶ **Ärge kunagi kandke tööriista, mille tarvik veel pöörleb. Juhusliku kokkupuute korral võib pöörlev tarvik jääda teie riiete külge ning tekitada kehavigastusi.**
- ▶ **Puhastage regulaarselt elektrilise tööriista ventilatsioonivahendeid. Mootori ventilaator tõmbab tolmu korpusesse ja kuhjunud metallitolmu tekitab elektrilisi ohte.**
- ▶ **Ärge töötage elektrilise tööriistaga tuleohtlike materjalide läheduses. Sellised materjalid võivad sädemete toimel süttida.**
- ▶ **Ärge kasutage tarvikuid, mis nõuavad jahutusvedelike kasutamist. Vee või muude jahutusvedelike kasutamine võib põhjustada elektrilöögi.**

Tagasilöökk ja asjaomased ohutusnõuded

Tagasilöökk on kinnikiiluva löikeketta, tugitala, traatharja või muu tarviku äkiline reaktsioon. Tagasilöökk tekib pöörleva tarviku kinnijäämisel või kiilumisel, mille tagajärjel hakkab tarvik kohas, kus see blokeerus, kiiresti pöörlema tarviku pöörlemissuunale vastupidises suunas.

Kinnijäämise korral haakub abrasiivse ketta serv materjali pinda ning selle tulemusena viskub ketas detailist välja. Ketas võib paiskuda kas tööriista kasutaja suunas või kasutajast eemale, olenevalt sellest, milline oli ketta pöörlemissuund kinnikiilumise hetkel. Abrasiivsed kettad võivad sellises olukorras ka puruneda.

Tagasilöökk on sae vale kasutamise tagajärg, mida saab ära hoida sobivate ettevaatusabinõude rakendamisega.

- ▶ **Hoidke elektrilist tööriista kahe käega ning valige kehale ja kätele niisugune tööasend, mis võimaldab tagasilöögi tekkimisel optimaalselt reageerida. Kasutage alati lisakäepidet (kui see on olemas), et käivitumisel oleks kontroll tagasilöögiõiguste või reaktsioonimomentide üle võimalikult suur. Seadme kasutaja saab tagasilöögiõiguste kontrollida, rakendades sobivaid meetmeid.**
- ▶ **Ärge kunagi viige oma kätt pöörleva tarviku lähedusse. Tagasilöögi korral võib tarvik Teie kätt vigastada.**
- ▶ **Vältige oma kehaga seda piirkonda, kuhu elektriline tööriist tagasilöögi tekkimisel liigub. Tagasilöögiõiguste mõjul hakkab elektriline tööriist kinnikiilumise kohas liikuma lihvketta pöörlemisele vastupidises suunas.**
- ▶ **Eriti ettevaatlik olge nurkade, teravate servade jms piirkonnas. Vältige tarviku kinnikiilumist. Pöörlev tarvik kiilub nurkades, teravatel servadel ja pörkimisel kergesti kinni ja põhjustab kontrolli kaotuse seadme üle ja tagasilöögi.**
- ▶ **Ärge kasutage ketiga või hammastega saekettaid. Sellised kettad põhjustavad tagasilöögi ja kontrolli kaotuse tööriista üle.**

Ohutuse erinõuded lihvimisel ja lõikamisel

- ▶ **Kasutage ainult selliseid löike- ja lihvkettaid, mis on selle tööriista jaoks ette nähtud, ja ainult selliseid kettakaitseid, mis on välja töötatud konkreetse ketta jaoks. Kettaid, mis ei ole elektrilise tööriista jaoks ette nähtud, ei ole kettakaitsega piisaval määral kaetud ja ei ole ohutud.**
- ▶ **Tsentreeritud ketaste lihvimisepind peab jääma kettakaitse alla. Ketas, mis ei ole paigaldatud õigesti ja jääb väljaspoole kettakaitse tasandit, ei ole nõuetekohaselt kaitstud.**
- ▶ **Maksimaalse ohutuse tagamiseks peab kettakaitse olema tööriista külge kindlalt kinnitatud ja seatud sellisesse asendisse, et seadme kasutaja poole jääb võimalikult väike osa katmata kettast. Kettakaitse aitab kaitsta seadme kasutajat ketta küljest murdunud osakeste, kettaga juhusliku kokkupuute ja sädemete eest, mis võivad süüdata kasutaja riided.**
- ▶ **Kettaid tuleb kasutada üksnes soovitatud töödeks. Näiteks ärge kasutage löikeketta serva lihvimiseks.**

Abrasiivsed lõikekettad on ette nähtud perifeerseks lihvimiseks, neile rakenduv külgsurve võib lõikeketta purustada.

- ▶ **Kasutage alati veatuid ning õige suuruse ja kujuga äärikuid, mis kettaga sobivad.** Sobivad äärikud toetavad ketast ja vähendavad ketta purunemise ohtu. Lõikeketaste äärikud võivad lihvketaste äärikutest erineda.
- ▶ **Ärge kasutage suuremate elektriliste tööriistade kulunud kettaid.** Suuremate elektriliste tööriistade jaoks ette nähtud kettad ei sobi kasutamiseks väiksemate tööriistade kõrgemal peoorel ning võivad puruneda.

Täiendavad ohutusnõuded abrasiivsete lõiketööde tegemisel

- ▶ **Lõikeketas ei tohi kinni kiiluda ja sellele ei tohi avaldada liigset survet. Ärge tehke liiga sügavat lõiget.** Ketta ülekoormamine suurendab koormust ning ketas võib kergemini väänduda või lõikesse kinni kiiluda, see aga suurendab tagasilöögi ohtu.
- ▶ **Ärge seiske pöörleva ketta liikumisjoonel ega selle taga.** Kui töötav ketas liigub Teie kehast eemale, võib võimalik tagasilöökk ketta ja elektrilise tööriista tagasisuunas otse vastu Teid paisata.
- ▶ **Kui ketas on kinni kiilunud või kui Te lõike mingil põhjusel katkestate, lülitage elektriline tööriist välja ja hoidke seda liikumatult, kuni ketas on täielikult peatunud. Ärge püüdke lõikeketast eemaldada lõikejoonest ajal, mil ketas liigub, see võib põhjustada tagasilöögi.** Vaadake tööriist üle ja rakendage parandusmeetmeid, et kõrvaldada ketta fikseerumise põhjus.
- ▶ **Ärge taasalustage lõikamist töödeldava materjali lõikejäljes. Laske kettal jõuda täiskiirusele ning sisestage see ettevaatlikult lõikesse.** Ketas võib paielduda, üles hüpata või tekitada tagasilöögi, kui tööriist käivitada lõikejäljes.
- ▶ **Paneelid ja suuremõotmelised detailid toestage, et vähendada ketta kinnikiilumise ja tagasilöögi ohtu.** Suured detailid võivad omaenda raskuse all läbi paielduda. Suure detaili alla tuleb toed asetada ketta mõlemale küljele nii lõikejoone kui ka servade lähedale.
- ▶ **Olge eriti ettevaatlik, kui teete uputuslõikeid olemasolevatesse seintesse või teistesse varjatud piirkondadesse.** Väljaulatav ketas võib vigastada gaasi- või veetorusid, elektrijuhtmeid või objekte, mille tagajärjel võib tekkida tagasilöökk.

Ohutuse erinõuded lihvimisel

- ▶ **Ärge kasutage liiga suurte mõõtmetega lihvpabereid. Lihvpaberi valimisel järgige tootja soovitusi.** Üle lihvtalla ulatuv suurem lihvpaber tekitab rebendite ohtu ja võib põhjustada kinnikiilumise, rebenemise või tagasilöögi.

Ohutuse erinõuded harjamisel

- ▶ **Arvestage, et harjaseid võib harjast välja lennata ka tavakasutuse korral. Ärge rakendage traatharjale**

ülekoormust Traatharja harjased võivad kergesti tungida õhematesse riietesse ja/või nahka.

- ▶ **Kui kaitsekatte kasutamine traatharjamisel on soovitatav, siis jälgige, et traathari ja kettakaitse ei puutu teineteisega kokku.** Traatketta või -harja läbimõõt võib koormuse ja tsentrifugaaljõu toimel suurenedada.

Täiendavad ohutusnõuded

Kandke kaitseprille.



- ▶ **Varjatult paiknevate elektrijuhtmete, gaasi- või veetorude avastamiseks kasutage sobivaid lokaliseerimiseadmeid või pöörduge kohaliku elektri-, gaasi- või veevarustusettevõtja poole.** Kokkupuutel elektrijuhtmetega tekib tulekahju- ja elektrilöögioht. Gaasitorustiku vigastamisel tekib plahvatusoht. Veetorustiku vigastamine põhjustab materiaalse kahju ja võib tekitada elektrilöögi.
- ▶ **Ärge puudutage lihv- ja lõikekettaid enne, kui need on jahtunud.** Kettad lähevad töötamisel väga kuumaks.
- ▶ **Vabastage lüliti (sisse/välja) ja viige see väljalülitatud asendisse, kui vooluvarustus näiteks elektrikatkestuse või toitepistikust pistikupesast väljatõmbamise tõttu katkeb.** Sellega hoiate ära elektrilise tööriista kontrollimatut taaskäivitumise.
- ▶ **Kinnitage töödeldav toorik.** Kinnitusseadmete või kruustangidega kinnitatud toorik püsib kindlamalt kui käega hoides.

Toote kirjeldus ja kasutusjuhend



Lugege läbi kõik ohutusnõuded ja juhised. Ohutusnõuete ja juhiste eiramine võib kaasa tuua elektrilöögi, tulekahju ja/või raskeid vigastusi.

Pange tähele kasutusjuhendi esiosas olevaid jooniseid.

Nõuetekohane kasutamine

Elektriline tööriist on ette nähtud metall- ja kivimaterjalide lõikamiseks, jämelihvimiseks ja harjamiseks ning kivimaterjalide teemantkroonpuuridega puurimiseks ilma vett kasutamata.

Lõikamisel tuleb kasutada spetsiaalset kaitseketast. Kivi lõikamisel tuleb tagada piisavalt tõhus tolmuimevõime. Lubatud lihvimistarvikuid kasutades on lubatud kasutada elektrilist tööriista liivpaberiga lihvimiseks. Elektrilist tööriista ei tohi kasutada betooni lihvimiseks.

Kujutatud komponendid

Seadme osade numeratsiooni aluseks on jooniste leheküljel toodud numbrid.

- (1) Kaitsekatte lukustuse vabastamishoob
- (2) Spindli lukustusnupp
- (3) Sisse-/väljalüliti

- (4) Pöörlemiskiiruse eelvaliku seaderatas
(GWS 13-125 CIE / GWS 15-125 CIE /
GWS 15-125 Inox / GWS 17-125 CIE /
GWS 17-125 CIT / GWS 17-125 Inox /
GWS 19-125 CIE)
- (5) Lisakäepide (isoleeritud haardepind)
- (6) Kaitsekate löikamiseks^{a)}
- (7) Kaitsekate lihvimiseks
- (8) Kaitsekate lihvimiseks^{a)}
- (9) Rõngastihendiga tugiäärrik
- (10) Kövasulam-kaussketas^{a)}
- (11) Lihvketas^{a)}
- (12) Lõikeketas^{a)}
- (13) Kiirkinnitusmutter **SDS-clic**^{a)}
- (14) Kinnitusmutter
- (15) Kaheavavõti kinnitusmutri jaoks^{a)}
- (16) Lihvspindel
- (17) Käepide (isoleeritud haardepind)
- (18) Juhtkelguga tolmuemalduskate löikamiseks^{a)}
- (19) Teemantlõikeketas^{a)}
- (20) Käekaitse^{a)}
- (21) Kausshari^{a)}
- (22) Kummist lihvtaldrik^{a)}
- (23) Lihvpaber^{a)}
- (24) Üarmutter^{a)}
- (25) Teemantpuurkroon^{a)}
- a) **Tarnekomplekt ei sisalda kõiki kasutusjuhendis olevatel joonistel kujutatud või kasutusjuhendis nimetatud lisatarvikuid. Lisatarvikute täieliku loetelu leiate meie lisatarvikute kataloogist.**

Tehnilised andmed

Nurklihvmasin	GWS	9-115	9-125	11-125	12-125 CI	12-125 CI
Tootenumber		3 601 G9B 0..	3 601 G9C 0..	3 601 G9D 0..	3 601 G93 06.	3 601 G93 0G.
Nimivõimsus	W	900	900	1100	1150	1200
Väljundvõimsus	W	530	530	740	530	640
Nimipöörlemiskiirus	min ⁻¹	11500	11500	11500	11500	11500
Pöörlemiskiiruse seadevahemik	min ⁻¹	-	-	-	-	-
Lihvketta max läbimõõt	mm	115	125	125	125	125
Lihvspindli keere		M 14	M 14	M 14	M 14	M 14
Lihvspindli keermes max pikkus	mm	22,2	22,2	22,2	22,2	22,2
Pöörlemiskiiruse eelvalik		-	-	-	-	-
Elektrooniline püsikiiruse hoidja		-	-	-	●	●
Taaskäivituskaitse		●	●	●	●	●
Käivitusvoolu piiraja		●	●	●	●	●
Väljalülitumine tagasilöögi korral		-	-	-	●	●
Kaal EPTA-Procedure 01:2014 järgi						
- vibratsiooni summutava lisakäepidemega	kg	2,1	2,1	2,3	2,3	2,3
- standardse lisakäepidemega	kg	2,0	2,0	2,2	2,2	2,2
Kaitseklass		□/II	□/II	□/II	□/II	□/II

Andmed kehtivad nimipingel [U] 230 V. Teistsuguste pingete ja kasutusriigis spetsiifiliste mudelite puhul võivad toodud andmed varieeruda.

Nurklihvmasin	GWS	13-125 CI	13-125 CIE	15-125 CIE	15-125 Inox
Tootenumber		3 601 G9E 0..	3 601 G9F 0..	3 601 G96 0..	3 601 G9X 0..
Nimivõimsus	W	1300	1300	1500	1500
Väljundvõimsus	W	700	700	820	820

Nurklihvmasin	GWS	13-125 CI	13-125 CIE	15-125 CIE	15-125 Inox
Nimipöörlemiskiirus	min ⁻¹	11500	11500	11500	7500
Pöörlemiskiiruse seadevahemik	min ⁻¹	–	2800–11500	2800–11500	2200–7500
Lihvketta max läbimõõt	mm	125	125	125	125
Lihvspindli keere		M 14	M 14	M 14	M 14
Lihvspindli keermes max pikkus	mm	22,2	22,2	22,2	22,2
Pöörlemiskiiruse eelvalik		–	●	●	●
Elektrooniline püsikiiruse hoidja		●	●	●	●
Taaskäivituskaitse		●	●	●	●
Käivitusvoolu piiraja		●	●	●	●
Väljalülitumine tagasilöögi korral		●	●	●	●
Kaal EPTA-Procedure 01:2014 järgi					
– vibratsiooni summutava lisakäepidemega	kg	2,3	2,3	2,4	2,4
– standardse lisakäepidemega	kg	2,2	2,2	2,3	2,3
Kaitseklass		□/II	□/II	□/II	□/II

Andmed kehtivad nimipingel [U] 230 V. Teistsuguste pingete ja kasutusriigis spetsiifiliste mudelite puhul võivad toodud andmed varieeruda.

Nurklihvmasin	GWS	17-125 CI	17-125 CIE	17-125 CIT	17-150 CI	17-125 Inox
Tootenumber		3 601 G9G 0..	3 601 G9H 0..	3 601 G9J 0..	3 601 G9K 0..	3 601 G9M 0..
Nimivõimsus	W	1700	1700	1700	1700	1700
Väljundvõimsus	W	1010	1010	1010	1010	1010
Nimipöörlemiskiirus	min ⁻¹	11500	11500	9300	9300	7500
Pöörlemiskiiruse seadevahemik	min ⁻¹	–	2800–11500	2800–9300	–	2200–7500
Lihvketta max läbimõõt	mm	125	125	125	150	125
Lihvspindli keere		M 14	M 14	M 14	M 14	M 14
Lihvspindli keermes max pikkus	mm	22,2	22,2	22,2	22,2	22,2
Pöörlemiskiiruse eelvalik		–	●	●	–	●
Elektrooniline püsikiiruse hoidja		●	●	●	●	●
Taaskäivituskaitse		●	●	●	●	●
Käivitusvoolu piiraja		●	●	●	●	●
Väljalülitumine tagasilöögi korral		●	●	●	●	●
Kaal EPTA-Procedure 01:2014 järgi						
– vibratsiooni summutava lisakäepidemega	kg	2,4	2,4	2,4	2,5	2,4
– standardse lisakäepidemega	kg	2,3	2,3	2,3	2,4	2,3
Kaitseklass		□/II	□/II	□/II	□/II	□/II

Andmed kehtivad nimipingel [U] 230 V. Teistsuguste pingete ja kasutusriigis spetsiifiliste mudelite puhul võivad toodud andmed varieeruda.

Nurklihvmasin	GWS	19-125 CI	19-125 CIE	19-150 CI	19-125 CIST
Tootenumber		3 601 G9N 0..	3 601 G9P 0..	3 601 G9R 0..	3 601 G9S 0..
Nimivõimsus	W	1900	1900	1900	1900
Väljundvõimsus	W	1220	1220	1220	1220

Nurklihvmasin	GWS	19-125 CI	19-125 CIE	19-150 CI	19-125 CIST
Nimipöörlemiskiirus	min ⁻¹	11500	11500	9700	7800
Pöörlemiskiiruse seadevahemik	min ⁻¹	–	2800–11500	–	–
Lihvketta max läbimõõt	mm	125	125	150	125
Lihvspindli keere		M 14	M 14	M 14	M 14
Lihvspindli keermee max pikkus	mm	22,2	22,2	22,2	22,2
Pöörlemiskiiruse eelvalik		–	●	–	–
Elektroniline püsikiiruse hoidja		●	●	●	●
Taaskäivituskaitse		●	●	●	●
Käivitusvoolu piiraja		●	●	●	●
Väljalülitumine tagasilöögi korral		●	●	●	●
Kaal EPTA-Procedure 01:2014 järgi					
– vibratsiooni summutava lisakäepidemega	kg	2,4	2,4	2,5	2,4
– standardse lisakäepidemega	kg	2,3	2,3	2,4	2,3
Kaitseklass		□/II	□/II	□/II	□/II

Andmed kehtivad nimipingel [U] 230 V. Teistsuguste pingete ja kasutusriigis spetsiifiliste mudelite puhul võivad toodud andmed varieeruda.

Andmed müra/vibratsiooni kohta

	GWS	9-115	9-125	11-125	12-125 CI	12-125 CI
Tootenumber		3 601 G9B 0..	3 601 G9C 0..	3 601 G9D 0..	3 601 G93 06.	3 601 G93 0G.

Mürapäästuväärtused, määratud vastavalt standardile **EN 60745-2-3**.

Elektritööriista ekvivalentne müratase on tavaliselt

Helirõhutase	dB(A)	90	90	91	91	91
Helivõimsustase	dB(A)	101	101	102	102	102
Mõõtemääramatus K	dB	3	3	3	3	3

Kasutage kuulmiskaitsevahendeid!

Vibratsiooni koguväärtused a_h ((kolme suuna vektorsumma) ja mõõtemääramatus K, määratud vastavalt **EN 60745-2-3**:

Pinna lihvimine (jämetöötlus):

a_h	m/s ²	5	5	5	6	6
K	m/s ²	1,5	1,5	1,5	1,5	1,5

Lihvpaberiga lihvimine:

a_h	m/s ²	1,5	1,5	2	2	2
K	m/s ²	1,5	1,5	1,5	1,5	1,5

	GWS	13-125 CI	13-125 CIE	15-125 CIE	15-125 Inox
Tootenumber		3 601 G9E 0..	3 601 G9F 0..	3 601 G96 0..	3 601 G9X 0..

Mürapäästuväärtused, määratud vastavalt standardile **EN 60745-2-3**.

Elektritööriista ekvivalentne müratase on tavaliselt

Helirõhutase	dB(A)	91	91	92	92
Helivõimsustase	dB(A)	102	102	103	103
Mõõtemääramatus K	dB	3	3	3	3

Kasutage kuulmiskaitsevahendeid!

	GWS	13-125 CI	13-125 CIE	15-125 CIE	15-125 Inox
--	-----	-----------	------------	------------	-------------

Vibratsiooni koguväärtused a_h ((kolme suuna vektorsumma) ja mõõtemääramatus K, määratud vastavalt EN 60745-2-3:

Pinna lihvimine (jämetöötlus):

a_h	m/s^2	6	6	6	5
K	m/s^2	1,5	1,5	1,5	1,5

Lihvpaberiga lihvimine:

a_h	m/s^2	2	2	4	2
K	m/s^2	1,5	1,5	1,5	1,5

	GWS	17-125 CI	17-125 CIE	17-125 CIT	17-150 CI	17-125 Inox
--	-----	-----------	------------	------------	-----------	-------------

Tootenumber 3 601 G9G 0.. 3 601 G9H 0.. 3 601 G9J 0.. 3 601 G9K 0.. 3 601 G9M 0..

Mürapäästuväärtused, määratud vastavalt standardile EN 60745-2-3.

Elektritööriista ekvivalentne müratase on tavaliselt

Helirõhutase	dB(A)	92	92	91	92	92
Helivõimsustase	dB(A)	103	103	102	103	103
Mõõtemääramatus K	dB	3	3	3	3	3

Kasutage kuulmiskaitsevahendeid!

Vibratsiooni koguväärtused a_h ((kolme suuna vektorsumma) ja mõõtemääramatus K, määratud vastavalt EN 60745-2-3:

Pinna lihvimine (jämetöötlus):

a_h	m/s^2	6	6	5,5	7	5
K	m/s^2	1,5	1,5	1,5	1,5	1,5

Lihvpaberiga lihvimine:

a_h	m/s^2	4	4	2,5	2,5	2
K	m/s^2	1,5	1,5	1,5	1,5	1,5

	GWS	19-125 CI	19-125 CIE	19-150 CI	19-125 CIST
--	-----	-----------	------------	-----------	-------------

Tootenumber 3 601 G9N 0.. 3 601 G9P 0.. 3 601 G9R 0.. 3 601 G9S 0..

Mürapäästuväärtused, määratud vastavalt standardile EN 60745-2-3.

Elektritööriista ekvivalentne müratase on tavaliselt

Helirõhutase	dB(A)	91	91	92	91
Helivõimsustase	dB(A)	102	102	103	102
Mõõtemääramatus K	dB	3	3	3	3

Kasutage kuulmiskaitsevahendeid!

Vibratsiooni koguväärtused a_h ((kolme suuna vektorsumma) ja mõõtemääramatus K, määratud vastavalt EN 60745-2-3:

Pinna lihvimine (jämetöötlus):

a_h	m/s^2	6	6	7	5
K	m/s^2	1,5	1,5	1,5	1,5

Lihvpaberiga lihvimine:

a_h	m/s^2	4	4	2,5	2
K	m/s^2	1,5	1,5	1,5	1,5

Käesolevas juhendis esitatud vibratsioonitase on mõõdetud standardse mõõtemeetodi järgi ja seda saab kasutada

elektriliste tööriistade omavaheliseks võrdlemiseks. See sobib ka vibratsiooni esialgseks hindamiseks.

Esitatud vibratsioonitase on tüüpiline elektrilise tööriista kasutamisel ettenähtud töödeks. Kui aga elektrilist tööriista kasutatakse muudeks töödeks, rakendatakse teisi tarvikuid või kui tööriista hooldus pole piisav, võib vibratsioonitase kõikuda. Sellest tingituna võib vibratsioon olla tööperioodil tervikuna tunduvalt suurem.

Vibratsiooni täpseks hindamiseks tuleb arvesse võtta ka aega, mil seade oli välja lülitatud või küll sisse lülitatud, kuid tegelikult tööle rakendamata. Sellest tingituna võib vibratsioon olla tööperioodil tervikuna tunduvalt väiksem.

Rakendage tööriista kasutaja kaitsmiseks vibratsiooni mõju eest täiendavaid kaitsemeetmeid, näiteks: hoolitage tööriista ja tarvikuid piisavalt, hoidke käed soojas, tagage sujuv töökorraldus.

Paigaldus

Kaitseadise paigaldamine

- ▶ Enne mistahes tööde teostamist elektrilise tööriista kallal tõmmake pistik pistikupesast välja.

Märkus: Juhul kui lihvetas töötamise ajal murdub või kui kettakaitse/elektrilise tööriista kinnituseadised saavad kahjustada, tuleb elektriline tööriist toimetada viivitamatult hoolduskeskusesse; aadressid on toodud jaotises "Klienditeenindus ja kasutusala nõustamine".

Kaitsekate lihvimiseks

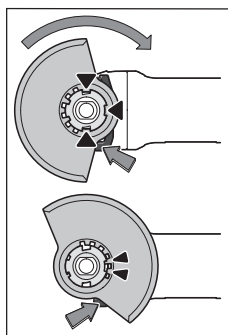

Asetage kaitsekate (7) elektrilisel tööriistal olevale hoidikule, nii et kaitsekate kodeerimisnagad kattuvad hoidikuga. Vajutage sealjuures ja hoidke vajutatult lukustuse vabastamishooba (1).

Vajutage kaitsekate (7) spindlikaelale, kuni kaitsekate ühenduskoht toetub elektrilise tööriista äärikule ja pöörake kaitsekate, nii et see selgelt kuuldavalt fikseerub.

Sobitage kaitsekate (7) tööoperatsiooni nõuetega. Suruge selleks lukustuse vabastamishoob (1) üles ja pöörake kaitsekate (7) soovitud asendisse.

- ▶ Seadke kaitsekate (7) alati nii, et lukustuse vabastamishooba (1) mõlemad nagad oleksid kaitsekate (7) vastavates väljalõigetes.
- ▶ Reguleerige kaitsekate (7) välja nii, et sädemeid ei lendu kasutaja suunas.
- ▶ Kaitsekate (7) tohib olla võimalik pöörata ainult allavajutatud lukustuse vabastamishooba (1) korral! Vastasel korral ei tohi elektrilist tööriista mitte mingil juhul edasi kasutada ja see tuleb üle anda klienditeenindusele.

Suunis: Kodeerimisnagad kaitsekattel (7) tagavad, et elektrilisele tööriistale saab paigaldada ainult sobiva kaitsekate.

Imikate lihvimiseks

Värvide, lakkide ja plastide lihvimiseks kõvasulam-kausskettaga (10) võite kasutada imikate (8). Imikate (8) ei sobi metallide töötlemiseks.

Imikattega (8) saab ühendada sobiva Boschi tolmuimeja.

Imikate (8) paigaldatakse samuti kui kaitsekate (7).

Harjasvöö on vahetatav.

Kaitsekate löikamiseks

- ▶ Seotud lihvimistarvikutega löikamiseks kasutage alati löikamiseks ette nähtud kaitsekate (6).
- ▶ Kivi löikamisel tuleb tagada piisavalt tõhus tolmuimeimine.

Kaitsekate löikamiseks (6) paigaldatakse samamoodi nagu kaitsekate lihvimiseks (7).

Juhtkelguga kaitsekate löikamiseks

Juhtkelguga tolmuemalduskate löikamiseks (18) paigaldatakse samamoodi nagu kaitsekate lihvimiseks.

Käekaitse

- ▶ Kummist lihvtalda (22) või kaussharja/ketasharja/lamell-lihvetast kasutades paigaldage alati käekaitse (20).

Kinnitage käekaitse (20) lisakäepidemega (5).

Lisakäepide

- ▶ Kasutage elektrilist tööriista alati koos lisakäepidemega (5).
- ▶ Kui lisakäepide on vigastatud, ärge jätkake elektrilise tööriista kasutamist. Ärge tehke lisakäepidemel mitte mingeid muudatusi.

Keerake lisakäepide (5) olenevalt tööviisist reduktori pea suhtes paremale või vasakule küljele.

Vibratsiooni summutav lisakäepide



Keerake lisakäepide (5) olenevalt tööviisist reduktori pea suhtes paremale või vasakule

küljele.

Vibratsiooni summutav lisakäepide tagab vibratsioonivaba ja seega mugava ning ohutu töö.

- ▶ Kasutage elektrilist tööriista alati koos lisakäepidemega (5).
 - ▶ Ärge tehke lisakäepidemel mingeid muudatusi.
- Ärge kasutage kahjustatud lisakäepidet.

Lihvimistarvikute paigaldamine

- ▶ Enne mistahes tööde teostamist elektrilise tööriista kallal tõmmake pistik pistikupesast välja.
- ▶ Ärge puudutage lihv- ja löikekettaid enne, kui need on jahtunud. Kettad lähevad töötamisel väga kuumaks.

Puhastage lihvimisspindel (16) ja kõik paigaldatavad osad.

Tarviku kinnitamiseks ja vabastamiseks vajutage spindli lukustamise nupule (2), et lihvimisspindlit lukustada.

- **Spindli lukustamise nupule vajutage üksnes siis, kui spindel seisab.** Vastasel korral võib tööriist kahjustada saada.

Lihv- /löikeketas

Pöörake tähelepanu lihvimistöõriistade mõõtmetele. Augu läbimõõt peab tugiäärikuga sobima. Ärge kasutage adaptereid ega vähendusdetalle.

Teemantlöikeketaste kasutamise korral veenduge, et teemantlöikekettal olev pöörlemisuuna nool ja elektritööriista pöörlemisuund (vt ajamipeal olevat pöörlemisuuna noolt) kattuvad.

Paigalduse järjekord on näha jooniste lehel.

Lihvimis-/löikeketta kinnitamiseks keerake kinnitusmutter (14) peale ja pingutage kaheavavõtmega (vaadake „Kiirkinnitusmutter *SDS-clic*“, Lehekülg 357).

- **Pärast lihvimistarviku paigaldamist ja enne seadme sisselülitamist kontrollige, kas lihvimistarvik on korrektselt paigaldatud ja saab vabalt pöörelda. Veenduge, et lihvimistarvik ei puutu kokku kettakaitsme ega teiste osadega.**

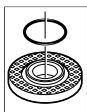

Rõngastihendiga tugiäärikus(9) on tsentreerimiskraele paigaldatud plastdetail (rõngastihend). **Kui rõngastihend puudub või on kahjustatud, tuleb rõngastihendiga kinnitusäärrik (9) enne edasist kasutamist**

tingimata asendada.

Lamell-lihvketas

- **Lamell-lihvkettaga töötades paigaldage alati käekaitse (20).**

Kummist lihtvöld

- **Kummist lihtvöldiga töötades (22) paigaldage alati käekaitse (20).**

Paigalduse järjekord on toodud jooniste lehel.

Keerake peale ümarmutter (24) ja kinnitage see kahe tihvtiga erivõtme abil.

Kausshari/ketashari

- **Kaussharja või ketasharjaga töötades paigaldage alati käekaitse (20).**

Paigalduse järjekord on toodud jooniste lehel.

Kaussharja/ketasharja peab saama nii kaugele lihvimisspindlile kruvida, et lihvimisspindli flants on tugevasti vastu lihvimisspindli keerme otsa. Pingutage kausshari/ketashari lehtvõtmega kinni.

Kiirkinnitusmutter *SDS-clic*

Lihvimistöõriistade lihtsaks vahetamiseks teisi tööriistu kasutamata võite kinnitusmutri (14) asemel kasutada kiirkinnitusmutrit (13).

- **Kiirkinnitusmutrit (13) tohib kasutada ainult lihv- või löikeketaste jaoks.**

Kasutage ainult laitmatu korras olevat kahjustamata kiirkinnitusmutrit (13).

Pealekeeramisel jälgige, et kiirkinnitusmutri (13) kirjaga pool ei jää lihvketta poole; nool peab olema suunatud indeksi märgisele (26).

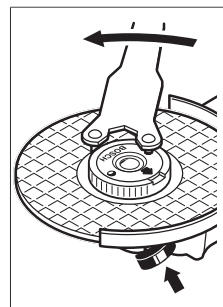
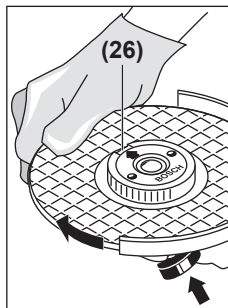

Lihvspindli paigalhoidmiseks vajutage spindli lukustusnuppu (2). Kiirkinnitusmutri pingutamiseks keerake lihvkettast tugevalt päripäeva.





Nõuetekohaselt kinnitatud vigastusteta kiirkinnitusmutri saate vabastada rihveldatud rõngast käega vastupäeva pöörates. **Kõvasti kinnioleva kiirkinnitusmutri vabastamiseks ärge kasutage tange, vaid üksnes kahe tihvtiga erivõtit.** Asetage kahe tihvtiga võti kohale nii, nagu joonisel näidatud.

Lubatud lihvimistöõriistad

Võite kasutada kõiki käesolevas kasutusjuhendis nimetatud lihvimistarvikuid.

Kasutatud lihvimistarvikute lubatud pöörete arv [min^{-1}] või ringliikumiskiirus [m/s] peab vähemalt vastama järgmises tabelis toodud andmetele.

Seepärast pöörake tähelepanu lihvimistarviku sildil toodud lubatud **pöörete arvule või ringliikumiskiirusele.**

	max [mm]	[mm]		
	D	b	d	[min^{-1}] [m/s]
	115	7	22,2	11500 80
	125	7	22,2	11500 80
	150	7	22,2	9300 80
	115	–	–	11500 80
	125	–	–	11500 80
	75	30	M 14	11500 45

	max [mm]	[mm]		
	D	b	d	[min ⁻¹] [m/s]
	82	-	M 14	11500 80

Otsaku keeramine (vt jn A)

- ▶ Enne mistahes tööde teostamist elektrilise tööriista kallal tömmake pistik pistikupesast välja.

Reduktoripead saate pöörata 90° sammudega. Tänu sellele saab sisse-/väljalüliti viia konkreetseks tööks vajalikku asendisse, kergendades sellega töötamist näiteks vasakukäelistel kasutajatel.

Keerake 4 kruvi täiesti välja. Keerake reduktoripea ettevaatlikult ja ilma korpuse küljest maha võtmata uude asendisse. Keerake 4 kruvi uuesti kinni.

Tolmu/saepuru äratõmme

Pliisialdusega värvide, teatud puiduliikide, mineraalide ja metalli tolm võib kahjustada tervist. Tolmuga kokkupuude ja tolmu sissehingamine võib põhjustada seadme kasutajal või läheduses viibival inimesel allergilisi reaktsioone ja/või hingamisteede haigusi.

Teatud tolm, näiteks tamme- ja pöögitolm, on vähkitekitava toimega, isearanis kombinatsioonis puidutöötlemisel kasutatavate lisaainetega (kromaadid, puidukaitsevahendid). Asbesti sisaldavat materjali tohivad töödelda üksnes vastava ala asjatundjad.

- Kasutage konkreetse materjali eemaldamiseks sobivat tolmuimejat.
- Tagage töökohas hea ventilatsioon.
- Soovitav on kasutada hingamisteede kaitsemaski filtriga P2.

Pidage kinni töödeldavate materjalide suhtes Teie riigis kehtivatest eeskirjadest.

- ▶ Vältige tolmu kogunemist töökohta. Tolm võib kergesti süttida.

Kasutus

Kasutuselevõtt

- ▶ Pöörake tähelepanu võrgupingele! Vooluallika pinge peab ühtima elektrilise tööriista andmesildil märgitud pingega. Andmesildil toodud 230 V seadmeid võib kasutada ka 220 V võrgupinge korral.

Kui elektriline tööriist saab toite mobiilsetest vooluallikatest (generaatorid), mille võimsusreservid ei ole piisavad või millel puudub sobiv käivitusvoolupiirajaga pingeregulaator, võib võimsus sisselülitamisel väheneda või tööriist võib käituda ebaharilikult.

Veenduge, et kasutatud toiteallikas, eelkõige võrgupinge ja -sagedus on piisavad.

Sisse-/väljalülitamine

Elektrilise tööriista kasutuselevõtuks lükake sisse-/väljalüliti (3) ettesuunas.

Et lukustada sisse-/väljalüliti (3), vajutage sisse-/väljalüliti (3) esiosa alla, kuni ta fikseerub.

Elektrilise tööriista väljalülitamiseks vabastage sisse-/väljalüliti (3) või kui olete selle fikseerinud, suruge sisse-/väljalüliti (3) tagaosa lühidalt alla ja vabastage seejärel.

- ▶ Enne kasutamist kontrollige lihvimistarvikud üle. Lihvimistarvik peab olema nõuetekohaselt paigaldatud ja saama vabalt pöörelda. Katsetage tööriista vähemalt 1 minuti jooksul tühikäigul. Ärge kasutage lihvimistarvikuid, mis on vigastada saanud, deformeerunud või vibreerivad. Vigastada saanud lihvimistarvikud võivad puruneda ja tekitada kehavigastusi.

Taaskäivituskaitse

Taaskäivituskaitse hoiab ära seadme kontrollimatu käivitumise pärast voolukatkestust.

Taaskasutuselevõtuks viige sisse-/väljalüliti (3) väljalülitatud asendisse ja lülitage elektriline tööriist uuesti sisse.

Käivitusvoolu piiraja

Elektroniline käivitusvoolu piiraja piirab võimsust elektrilise tööriista sisselülitamisel ja võimaldab kasutamist 16 A kaitsmega.

Märkus: Kui elektriline tööriist töötab kohe pärast sisselülitamist maksimaalsel pöörlemiskiirusel, ei ole käivitusvoolu piiraja ja taaskäivituskaitse töökorras. Saatke elektriline tööriist kohe klienditeenindusse, aadressid vt lõigust "Klienditeenindus ja kasutusala nõustamine".

Väljalülitumine tagasilöögi korral

(GWS 12-125 CI / GWS 13-125 CI / GWS 13-125 CIE / GWS 15-125 CIE / GWS 15-125 Inox / GWS 17-125 CI / GWS 17-125 CIE / GWS 17-125 CIT / GWS 17-150 CI / GWS 17-125 Inox / GWS 19-125 CI / GWS 19-125 CIE / GWS 19-150 CI / GWS 19-125 CIST)



Elektrilise tööriista äkilise tagasilöögi korral, nt kinnikiilumise korral, katkestatakse mootori varustamine vooluga elektrooniliselt.

Taaskasutuselevõtuks viige sisse-/väljalüliti (3) väljalülitatud asendisse ja lülitage elektriline tööriist uuesti sisse.

Elektroniline püsikiiruse hoidja

(GWS 12-125 CI / GWS 13-125 CI / GWS 13-125 CIE / GWS 15-125 CIE / GWS 15-125 Inox / GWS 17-125 CI / GWS 17-125 CIE / GWS 17-125 CIT / GWS 17-150 CI / GWS 17-125 Inox / GWS 19-125 CI / GWS 19-125 CIE / GWS 19-150 CI / GWS 19-125 CIST)

Elektroniline püsikiiruse hoidja hoiab pöörlemiskiiruse tühikäigul ja koormusel peaaegu konstantsena ja tagab ühtlase töövõime.

Pöörlemiskiiruse eelvalik

(GWS 13-125 CIE / GWS 15-125 CIE / GWS 15-125 Inox / GWS 17-125 CIE / GWS 17-125 CIT / GWS 17-125 Inox / GWS 19-125 CIE)

Pöörlemiskiiruse eelvaliku seaderattaga (4) saate valida vajaliku pöörlemiskiiruse ka töö ajal. Järgnevas tabelis toodud andmed on soovituslikud.

Materjal	Kasutamine	Tarvik	Seaderatta asend
Metall	Värvi eemaldamine	Lihvpaber	2 – 3
Puit, metall	Harjamine, rooste eemaldamine	Kausshari, lihvpaber	3
Metall, kivi	Lihvimine	Lihvketas	4 – 6
Metall	Jämelihvimine	Lihvketas	6
Metall	Lõikamine	Lõikeketas	6
Kivi	Lõikamine	Teemantlõikeketas ja juhtkelk (kivimite lõikamine on lubatud vaid juhtkelguga)	6

Toodud pöörlemiskiirusastmete väärtused on ligikaudsed.

- **Veenduge, et tarvikule märgitud pöörlemiskiirus sama või suurem kui tööriista pöörlemiskiirus.** Tarvikud, mis pöörlevad lubatust kiiremini, võivad puruneda ja tükkidena laiali paiskuda.

Töösuunised

- **Enne mistahes tööde teostamist elektrilise tööriista kallal tõmmake pistik pistikupesast välja.**
- **Ettevaatust kandvate seinte lõikamisel, vt jaotist "Märkused staatika kohta".**
- **Kui töödeldava detaili omakaal ei taga stabiilset asendit, siis kinnitage see kinnitusvahendite abil.**
- **Ärge rakendage elektrilisele tööriistale sellist koormust, et see seiskub.**
- **Elektrilise tööriista jahutamiseks laske tööriistal pärast suure koormuse all töötamist veel mõned minutid tühikäigul töötada.**
- **Ärge kasutage elektrilist tööriista ketaslõikuri rakises.**
- **Ärge puudutage lihv- ja lõikeketaid enne, kui need on jahtunud.** Kettad lähevad töötamisel väga kuumaks.

Lamell-lihvketas

Lamell-lihvkettaga (lisavarustus) saab töödelda ka kumeraid pindu ja profile. Lamell-lihvketastel on tunduvalt pikem eluiga, madalam määratase ja madalam lihvimistemperatuur kui tavalistel lihvketastel.

Käiamine

- **Ärge kunagi kasutage lõikeketaid käiamiseks.**

Käiamisel saavutate parimad töötulemused 30° kuni 40° nurga all töötades. Juhtige elektrilist tööriista mõõduka survega edasi-tagasi. Nii ei lähe toorik liiga kuumaks, ei muuda värvi ega teki vagusid.

Metalli lõikamine

- **Seotud lihvimistarvikutega lõikamiseks kasutage alati lõikamiseks ette nähtud kaitsekate (6).**

Lõikamisel töötage mõõduka ja töödeldava materjali jaoks sobiva ettenihkega. Ärge avaldage lõikekettale survet, ärge kallutage ega võngutage lõikeketast.

Järelopõrlevaid lõikeketaid ärge pidurdage külgsurve avaldamisega.

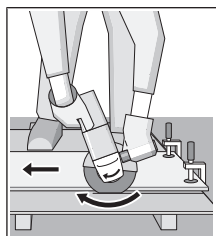

Elektrilise tööriista ettenihke suund peab alati olema vastupidine liikumissuunale. Vastasel korral tekib oht, et tööriist surutakse **kontrollimatult** lõikejoonest välja. Profiilide ja nelikanttorude lõikamist alustage väikseimast ristlõikest.

Kivi lõikamine

- **Kivi lõikamisel tuleb tagada piisavalt tõhus tolmuimeimine.**
- **Kandke tolmuaitsemaski.**
- **Elektrilist tööriista tohib kasutada üksnes kuivlõikamiseks/kuivlihvimiseks.**

Kivi lõikamiseks on soovitatav kasutada teemantlõikeketast.

Juhtkelguga lõikamiseks ettenähtud kaitsekatte (18) kasutamisel peab tolmuimeja olema sobiv kivitolmu imemiseks. Bosch pakub sobivaid tolmuimejaid.



Lūlītage elektriline tōōriist sisse ja asetage see juhtkelgu esiosaga toorikule. Juhtige elektrilist tōōriista tōōdeldavale materijalei vastava mōōduka ettenihkega. Eriti kōva materjali, nt suure rānisalsidusega betooni lōikamisel vōib

teemantlōikeketas ūle kuumeneda ja seelābi kahjustada saada. Sestest annab mārku teemantlōikeketta ūmber tekkiv sādemevōō.

Sellisel juhul katkestage lōikamine ja laske teemantlōikekettal jahtumiseks tōōtada veidi aega maksimaalsetel tūhikāigupōōretel.

Tunduvalt vāiksem jōudlus ja ketta ūmber tekkiv sādemevōō annavad mārku sestest, et teemantlōikeketas on nūri. Lōikeketta teritamiseks vōite teha lōikekettaga lūhikesi lōikeid abrasiivsves materjalis, nt silikaattellises.

Mārķused staatika kohta

Kandvate seinte lōikamisel tuleb juhinduda standardist DIN 1053 osa 1 vōi kasutusriigis kehtivates eeskirjades. Neid eeskirju tuleb tingimata jārgida. Enne tōō algust pidage nōu vastutava staatikaspetsialisti, arhitekti vōi projektijuhiga.

Hooldus ja korrashoid

Hooldus ja puhastamine

- ▶ Enne mistaheis tōōde teostamist elektrilise tōōriista kallal tōmmake pistik pistikupesast vālja.
- ▶ Seadme laitmatu ja ohutu tōō tagamiseks hoidke seade ja selle ventilatsiooniavad puhtad.
- ▶ Āārmuslikes tōōtingimustes kasutage vōimaluse korral alati tolmuimejat. Puhastage sageli ventilatsiooniavasid ja kasutage rikkevoolukaitaselūlilit. Āārmuslike tōōtingimuste korral vōib seadmesse koguneda elektrit juhtivat tolmu. Seadme kaitseisolatsioon vōib kahjustuda.

Hoidke ja kāsitsege lisavarustust hoolikalt.

Kui on vaja vahetada ūhendusjuhēt, laske seda ohutuskaalutlustel teha **Bosch**-il vōi **Bosch**-i elektriliste tōōriistade volitatud klienditeenindusel.

Klienditeenindus ja kasutusalane nōustamine

Klienditeeninduse tōōtajad vastavad teie kūsimumstele teie toote remondi ja hoolduse ning varuosade kohta. Joonised ja info varuosade kohta leiate ka veebisaidil:

www.bosch-pt.com

Boschi nōustajad on meeleldi abiks, kui teil on kūsimumsi toodete ja lisatarvikute kasutamise kohta.

Pāringute esitamisēl ja varuosade tellimisel teatage meile kindlasti toote tūūbisildil olev 10-kohaline tootenumber.

Eesti Vabariik

Teeninduskeskus
Tel.: (+372) 6549 575
Faks: (+372) 6549 576
E-posti: service-pt@lv.bosch.com

Muud teeninduse aadressid leiate jaotisest:

www.bosch-pt.com/serviceaddresses

Kasutuskōlbumatuks muutunud seadmete kāsitus

Elektriseadmed, lisatarvikud ja pakendid tuleks keskkonnasāastlikult ringlusse vōtta.



Ārge visake kasutusressursi ammandanud elektrilisi tōōriistu olmejāātmete hulka!

Ūksnes EL liikmesriikidele:

Vastavalt Euroopa Parlamendi ja nōukogu direktiivile 2012/19/EL elektri- ja elektroonikaseadmete jāātmete kohta ning direktiivi ūlevōtvatele riiklikele ōigusaktidele tuleb kasutuskōlbumatuks muutunud elektrilised tōōriistad eraldi kokku koguda ja keskkonnasāastlikult korduskasutada vōi ringlusse vōtta.

Latviešu

Drošības noteikumi

Vispārējie drošības noteikumi darbam ar elektroinstrumentiem

BRĪDINĀJUMS

Izlasiet visus drošības noteikumus un norādījumus. Šeit sniegto drošības noteikumu un norādījumu

neievērošana var izraisīt aizdegšanos un būt par cēloni elektriskajam triecienam vai nopietnam savainojumam.

Pēc izlasišanas uzglabājiet šos noteikumus turpmākai izmantošanai.

Drošības noteikumos lietotais apzīmējums "elektroinstrumenti" attiecas gan uz Jūsu tīkla elektroinstrumentiem (ar elektrokabeļi), gan arī uz akumulatora elektroinstrumentiem (bez elektrokabeļā).

Drošība darba vietā

- ▶ Uzturiet savu darba vietu tīru un labi apgaismotu. Nekārtīgās un tumšās vietās var viegli notikt nelaimes gadījums.
- ▶ Nedarbiniet elektroinstrumentus sprādzienbīstamā atmosfērā, piemēram, viegli uzliesmojošu šķidrumu tuvumā un vietās ar paaugstinātu gāzu vai putekļu saturu gaisā. Darba laikā elektroinstrumenti nedaudz dzirksteļo, un tas var izsaukt viegli degošu putekļu vai tvaiku aizdegšanos.
- ▶ Darbinot elektroinstrumentu, neļaujiet bērniem un nepiederošām personām tuvoties darba vietai. Citu

personu klātbūtne var novērst uzmanību, kā rezultātā jūs varat zaudēt kontroli pār elektroinstrumentu.

Elektrodrošība

- ▶ **Elektroinstrumenta kontaktdakšai jābūt piemērotai elektrotīkla kontaktlīgzdai. Kontaktdakšas konstrukciju nedrīkst nekādā veidā mainīt. Nelietojiet kontaktdakšas adapterus, ja elektroinstrumentus caur kabeli tiek savienots ar aizsargzēmējuma ķēdi.**

Neizmaiņas konstrukcijas kontaktdakša, kas piemērota kontaktlīgzdai, ļauj samazināt elektriskā trieciena saņemšanas risku.

- ▶ **Nepieļaujiet ķermeņa daļu saskaršanos ar saņemtiem priekšmetiem, piemēram, ar caurulēm, radiatoriem, plītiņiem vai ledusskapjiem.** Pieskaroties saņemtiem virsmām, pieaug risks saņemt elektrisko triecienu.
- ▶ **Nelietojiet elektroinstrumentu lietus laikā, neturiet to mitrumā.** Mitrumam iekļūstot elektroinstrumentā, pieaug risks saņemt elektrisko triecienu.
- ▶ **Nenoslogojiet kabeli. Neizmantojiet kabeli, lai elektroinstrumentu nestu, vilktu vai atvienotu no elektrotīkla kontaktlīgzdas. Sargājiet kabeli no karstuma, eļļas, asām malām un kustošām daļām.** Bojāts vai samezģojies elektrokabelis var būt par cēloni elektriskā trieciena saņemšanai.

- ▶ **Darbinot elektroinstrumentu ārpus telpām, izmantojiet tā pievienošanai vienīgi ārpustelpu lietošanai derīgus pagarinātājkabeļus.** Lietojot elektrokabeļus, kas piemēroti darbam ārpus telpām, samazinās elektriskā trieciena saņemšanas risks.
- ▶ **Ja elektroinstrumentu tomēr nepieciešams darbināt vietās ar paaugstinātu mitrumu, pievienojiet to elektrobārošanas ķēdēm, kas aizsargātas ar noplūdes strāvas aizsargreleju (RCD).** Lietojot noplūdes strāvas aizsargreleju, samazinās risks saņemt elektrisko triecienu.

Personiskā drošība

- ▶ **Strādājot ar elektroinstrumentu, saglabājiet paškontroli un rīkojieties saskaņā ar veselo saprātu. Pārtrauciet darbu, ja jūtaties noguris vai arī atrodaties narkotiku, alkohola vai medikamentu iespaidā.** Strādājot ar elektroinstrumentu, pat viens neuzmanības mirklis var būt par cēloni nopietnam savainojumam.
- ▶ **Lietojiet individuālo darba aizsargaprīkojumu. Darba laikā vienmēr nēsājiet aizsargbrilles.** Individuālo darba aizsardzības līdzekļu (putekļu maskas, nesliedošu apavu un aizsargķiveres vai ausu aizsargu) pielietošana atbilstoši elektroinstrumenta tipam un veicamā darba raksturam ļauj izvairīties no savainojumiem.
- ▶ **Nepieļaujiet elektroinstrumenta patvaļīgu ieslēgšanos. Pirms elektroinstrumenta pievienošanas elektrotīklam, akumulatora ievietošanas vai izņemšanas, kā arī pirms elektroinstrumenta pārnesšanas pārlicinieties, ka tas ir izslēgts.** Pārnesot elektroinstrumentu, ja pirksts atrodas uz ieslēdzēja, kā arī pievienojot to elektrobārošanas avotam laikā, kad

elektroinstrumentis ir ieslēgts, var viegli notikt nelaimes gadījums.

- ▶ **Pirms elektroinstrumenta ieslēgšanas izņemiet no tā regulējošos rīkus vai atslēgas.** Regulējošais rīks vai atslēga, kas ieslēgšanas brīdī atrodas elektroinstrumenta kustīgajās daļās, var radīt savainojumu.
- ▶ **Nesniedzieties pārāk tālu. Jebkurā situācijā saglabājiet līdzsvaru un stingru stāju.** Tas atvieglos elektroinstrumenta vadīšanu neparedzētās situācijās.
- ▶ **Nēsājiet darbam piemērotu apģērbu. Darba laikā nenēsājiet brīvi plandošas drēbes un rotaslietas. Netuviniet matus, apģērba daļas un aizsargcimdus kustošajām daļām.** Vaļīgas drēbes, rotaslietas un gari mati var iekerties kustošajās daļās.
- ▶ **Ja elektroinstrumenta konstrukcija ļauj tam pievienot putekļu uzsūkšanas vai savākšanas, nodrošiniet, lai tā būtu pievienota un tiktu pareizi lietota.** Pielietojot putekļu savākšanu, samazinās to kaitīgā ietekme uz veselību.

Saudzīga apiešanās un darbs ar elektroinstrumentiem

- ▶ **Nepārslogojiet elektroinstrumentu. Ikvienam darbam izvēlieties piemērotu elektroinstrumentu.** Elektroinstrumenti darbojas labāk un drošāk pie nominālās slodzes.
- ▶ **Nelietojiet elektroinstrumentu, ja to ar ieslēdzēja palīdzību nevar ieslēgt un izslēgt.** Elektroinstrumenti, ko nevar ieslēgt un izslēgt, ir bīstami lietošanai un to nepieciešams remontēt.
- ▶ **Pirms elektroinstrumenta apkopes, regulēšanas vai darbinstrumenta nomainas atvienojiet tā kontaktdakšu no barojošā elektrotīkla vai izņemiet no tā akumulatoru.** Šādi iespējams novērst elektroinstrumenta nejašu ieslēgšanos.
- ▶ **Ja elektroinstrumenti netiek lietoti, uzglabājiet to piemērotā vietā, kur elektroinstrumenti nav sasniedzami bērniem un personām, kuras neprot ar to rīkoties vai nav iepazinušās ar šiem noteikumiem.** Ja elektroinstrumentu lieto nekompetentas personas, tas var apdraudēt cilvēku veselību.
- ▶ **Veiciet elektroinstrumentu apkalpošanu. Pārbaudiet, vai kustīgās daļas nav nobidījušās un ir droši iestiprinātas, vai kāda no daļām nav salauzta un vai nepastāv jebkuri citi apstākļi, kas varētu nelabvēlīgi ietekmēt elektroinstrumenta darbību. Ja elektroinstrumenti ir bojāti, nodrošiniet, lai tas pirms lietošanas tiktu izremontēts.** Daudzi nelaimes gadījumi notiek tāpēc, ka elektroinstrumentus pirms lietošanas nav pienācīgi apkalpoti.
- ▶ **Uzturiet griezošos darbinstrumentus asus un tīrus.** Rūpīgi kopti elektroinstrumenti, kas apgādāti ar asiem griezējinstrumentiem, ļauj strādāt daudz ražīgāk un ir vieglāk vadāmi.
- ▶ **Lietojiet vienīgi tādus elektroinstrumentus, piederumus, darbinstrumentus utt., kas atbilst šeit sniegtajiem norādījumiem, ņemot vērā arī konkrētos lietošanas apstākļus un veicamā darba raksturu.**

Elektroinstrumentu lietošana citiem mērķiem, nekā tiem, kuriem to ir paredzējis ražotājs, ir bīstama un var novest pie neparedzamām sekām.

Apkalpošana

- ▶ **Nodrošiniet, lai elektroinstrumenta remontu veiktu kvalificēts personāls, nomainīti izmantojot vienīgi identiskas rezerves daļas.** Tikai tā ir iespējams panākt un saglabāt vajadzīgo darba drošības līmeni.

Drošības noteikumi lenķa slīpmašīnām

Kopējie drošības noteikumi rupjajai un smalkajai slīpēšanai, apstrādei ar stieplu suku un griešanai ar abrazīvo disku

- ▶ Šis elektroinstrumenti ir slīpmašīna rupjajai un smalkajai slīpēšanai, kas lietojama arī apstrādei ar stieplu suku un griešanai. Izlasiet visus drošības noteikumus un instrukcijas, aplūkojiet ilustrācijas un iepazīstieties ar specifikācijām, kas tiek piegādātas kopā ar šo elektroinstrumentu. Šeit sniegto drošības noteikumu un instrukciju neievērošana var izraisīt aizdegšanos un būt par cēloni elektriskajam triecienam vai nopietnam savainojumam.
- ▶ **At šo elektroinstrumentu nav ieteicams veikt tādas darbības, kā pulēšanu.** Darbības, kurām elektroinstrumenti nav paredzēti, var būt bīstamas un savainot cilvēkus.
- ▶ **Nelietojiet piederumus, kas nav īpaši projektēti izmantošanai kopā ar šo instrumentu un ko šim nolūkam nav ieteicis instrumenta ražotājs.** Iespēja nostiprināt piederumu uz elektroinstrumenta vēl negarantē tā drošu lietošanu.
- ▶ **Iestiprināmā piederuma pieļaujamajam griešanās ātrumam jābūt ne mazākam par elektroinstrumenta maksimālo norādīto griešanās ātrumu.** Piederumi, kas griežas ātrāk, nekā pieļaujams, var salūzt un tikt mesti prom.
- ▶ **Piederuma ārējā diametram un biežumam jāatbilst elektroinstrumenta konstrukcijai un izmēriem.** Nepareiza izmēra piederumi pilnībā nenovietojas zem aizsarga un darba laikā apgrūtinā elektroinstrumenta vadību.
- ▶ **Ar vītnes palīdzību stiprināmo piederumu vītnei jāatbilst slīpmašīnas darbvārpstas vītnei. Ar balstaplāksnes palīdzību stiprināmo piederumu centrālajam atvērsumam jāatbilst balstaplāksnes centrālā izciļņa diametram.** Piederumi, kas precīzi neatbilst elektroinstrumenta stiprinošo elementu konstrukcijai, nevienmērīgi griežas, ļoti stipri vibrē un var būt par cēloni kontroles zaudēšanai pār instrumentu.
- ▶ **Nelietojiet bojātus piederumus. Ik reizi pirms piederumu lietošanas pārbaudiet, vai tie nav bojāti, piemēram, vai abrazīvie diski nav atslāņojušies vai ieplaisājuši, vai slīpēšanas pamatnē nav vērojamas plaisas un nolietošanās vai stipra izdiluma pazīmes un vai stieplu suku veidojošās stieples nav vaļīgas vai atlūzušas. Ja elektroinstrumenti vai tā piederums ir**

kritis no zināma augstuma, pārbaudiet, vai tas nav bojāts, vai arī iestipriniet instrumentā nebojātu piederumu. Pēc piederuma apskates un iestiprināšanas ļaujiet elektroinstrumentam darboties ar maksimālo griešanās ātrumu vienu minūti ilgi, stāvot vietā, ko nešķerso rotējošā piederuma rotācijas plakne, un nodrošinot, lai arī tuvumā esošās personas atrastos šādā vietā. Bojāti piederumi šādas pārbaudes laikā parasti salūzt.

- ▶ **Nēsājiet individuālos darba aizsardzības līdzekļus.** Atkarībā no veicamā darba rakstura, lietojiet sejas aizsargu, noslēdzošās aizsargbrilles vai parastās aizsargbrilles. Lai aizsargātos no prom lidojošajām sīkajām abrazīva vai apstrādājamā materiāla daļiņām, pēc vajadzības lietojiet putekļu aizsargmasku, ausu aizsargus, aizsargcimdus un īpašu priekšautu. Acu aizsarglīdzekļiem jāspēj pasargāt lietotāja acis no lidojošajiem svešķermeņiem, kas dažkārt rodas darba gaitā. Putekļu aizsargmaskai vai respiratoram jāspēj pasargāt lietotāja elpošanas ceļi no daļiņām, kas veidojas darba laikā. Ilgstoši atrodoties stipra trokšņa iespaidā, var rasties paliekoši dzirdes traucējumi.
- ▶ **Sekoņiet, lai citas tuvumā esošās personas atrastos drošā attālumā no darba vietas.** Ikvienam, kas atrodas darba vietas tuvumā, jālieto individuālie darba aizsardzības līdzekļi. Apstrādājamā priekšmeta atlūzas vai salūzuša piederuma daļas var lidot ar ievērojamu ātrumu un nodarīt kaitējumu cilvēku veselībai arī ievērojamā attālumā no darba vietas.
- ▶ **Veicot darbības, kuru laikā griešanas piederums var skart slēptus vadus vai paša instrumenta elektrokabeļi, turiet elektroinstrumentu vienīgi izolētajām noturvirsmām.** Griešanas piederumam skarot spriegumnesošus vadus, spriegums nonāk arī uz elektroinstrumenta nenosegtajām metāla daļām, kā rezultātā lietotājs var saņemt elektrisko triecienu.
- ▶ **Netuviniet rotējošu piederumu elektrokabeļim.** Zūdot kontrolei pār elektroinstrumentu, piederums var pārgriezt elektrokabeļi vai iekerties tajā, kā rezultātā kāda no lietotāja ķermeņa daļām var saskarties ar rotējošu piederumu.
- ▶ **Nenovietojiet elektroinstrumentu, pirms tajā iestiprinātais piederums nav pilnīgi apstājies.** Rotējošais piederums var skart balsta virsmu un iekerties tajā, kā rezultātā elektroinstrumenti var kļūt nevadāms.
- ▶ **Nedarbiniet elektroinstrumentu laikā, kad tas tiek pārvietots.** Lietotāja apģērbs var nejauši saskarties ar rotējošu piederumu un iekerties tajā, izraisot piederuma saskaršanos ar kādu no lietotāja ķermeņa daļām.
- ▶ **Regulāri tīriet elektroinstrumenta ventilācijas atveres.** Motora ventilators ievēl putekļus instrumenta korpusā, kur tie uzkrājas, bet liela metāla putekļu daudzuma uzkrāšanās var kļūt par cēloni elektrotraumai.
- ▶ **Nedarbiniet elektroinstrumentu ugunsdrošu materiālu tuvumā.** Lidojošās dzirksteles var aizdedzināt šādus materiālus.

- ▶ **Nelietojiet piederumus, kam nepieciešams pievadīt dzesējošo šķidrumu.** Ūdens vai citu šķidro dzesēšanas līdzekļu izmantošana var izraisīt elektrisko triecienu vai pat lietotāja bojāeju.

Atsitiens un ar to saistītie brīdinājumi

Atsitiens ir specifiska instrumenta reakcija, pēkšņi iekeroties vai iestrēgstot rotējošam slīpēšanas diskam, slīpēšanas pamatnei, stieplu sukai vai citam piederumam. Rotējoša abrazīvā diska iekēršanās vai iestrēgšana izraisa tā pēkšņu apstāšanos, kā rezultātā elektroinstrumenti pārvietojas virzienā, kas ir pretējs diska kustības virzienam iestrēguma vietā.

Piemēram, ja abrazīvais disks iekēras vai iestrēgst apstrādājamajā priekšmetā, tajā iegremdētā diska mala var izrūties no apstrādājamā materiāla vai izraisīt atsitienu. Šādā gadījumā abrazīvais disks pārvietojas lietotāja virzienā vai arī prom no viņa, atkarībā no diska rotācijas virziena attiecībā pret apstrādājamo priekšmetu. Turklāt, šādos apstākļos abrazīvais disks var salūzt.

Atsitiens ir sekas elektroinstrumenta nepareizai vai neprasmīgai lietošanai, un no tā var izvairīties, ievērojot zināmus piesardzības pasākumus, kas aprakstīti turpmākajā izklāstā.

- ▶ **Stingri turiet elektroinstrumentu un iņemiet tādu ķermeņa un roku stāvokli, kas vislabāk ļautu pretoties atsitienu spēkam.** Vienmēr lietojiet papilddrokturi, ja tāds ir paredzēts, jo tas elektroinstrumenta palaišanas brīdī ļaus optimāli kompensēt atsitienu vai reaktīvo griezes momentu un saglabāt kontroli pār instrumentu. Veicot atbilstošus piesardzības pasākumus, lietotājs jebkurā situācijā spēj efektīvi pretoties atsitienu un reaktīvajam griezes momentam.
- ▶ **Netuviniet rokas rotējošam piederumam.** Atsitienu gadījumā piederums var skart lietotāja roku.
- ▶ **Izvairieties atrasties vietā, kurp atsitienu gadījumā varētu pārvietoties elektroinstrumenti.** Atsitienu brīdī elektroinstrumenti pārvietojas virzienā, kas ir pretējs diska kustības virzienam iestrēgšanas vietā.
- ▶ **Ievērojiet īpašu piesardzību, strādājot stūru un asu malu tuvumā. Nepieļaujiet piederuma atleķšanu no apstrādājamā priekšmeta vai iekēršanos tajā.** Saskaroties ar stūriem vai asām malām, rotējošais piederums bieži iekērtas apstrādājamā priekšmetā, kas var būt par cēloni kontroles zaudēšanai pār elektroinstrumentu vai atsitienu.
- ▶ **Neiestipriniet elektroinstrumentā zāga ķēdi, kokgriešanas asmeni vai zāga asmeni ar zobiem.** Šādu asmeņu izmantošana bieži izraisa atsitienu vai rada priekšnoteikumus kontroles zaudēšanai pār elektroinstrumentu.

Īpašie drošības noteikumi, veicot slīpēšanu un griešanu ar abrazīvu disku

- ▶ **Lietojiet vienīgi Jūsu elektroinstrumentam piemērota tipa slīpēšanas diskus un šiem diskkiem paredzētu aizsargpārsegu.** Aizsargpārsegs var nepietiekami nosegt elektroinstrumentam nepiemērotus slīpēšanas diskus, līdz ar to neļaujot panākt vēlamu darba drošību.

- ▶ **Centrā ieliektu disku slīpējošajai virsmai jābūt nostiprinātai zemāk par aizsargpārsega lūpas plakni.** Ja disks ir nepareizi nostiprināts, un izvirzās virs aizsargpārsega lūpas plaknes, nevar tikt nodrošināta pietiekoša lietotāja aizsardzība.
- ▶ **Aizsargpārsegam jābūt droši nostiprinātam uz elektroinstrumenta un noregulētam tā, lai lietotāja virzienā būtu vērstā pēc iespējas mazāka diska nenosegtā daļa.** Aizsargpārsegs palīdz aizsargāt lietotāju no atlūzām un nejaušas saskaršanās ar slīpēšanas disku, kā arī no lidojošām dzirkstelēm, kas var aizdedzināt apģērbus.
- ▶ **Diskus drīkst izmantot vienīgi ieteiktajiem lietošanas veidiem. Piemēram, neizmantojiet slīpēšanai griešanas diska sānu virsmu.** Abrazīvie griešanas diski ir paredzēti materiālu apstrādei ar malas griezējšķautni, tāpēc stiprs spiediens sānu virzienā var salauzt šos piederumus.
- ▶ **Kopā ar izvēlēto slīpēšanas disku izmantojiet vienīgi nebojātu balsta paplāksni ar piemērotu formu un izmēriem.** Piemērota tipa balsta paplāksne darba laikā droši balsta griešanas disku un samazina tā salūšanas iespēju. Kopā ar griešanas diskkiem izmantojamās balsta paplāksnes var atšķirties no balsta paplāksnēm, kas izmantojamas kopā ar slīpēšanas diskkiem.
- ▶ **Neizmantojiet nolietotus slīpēšanas diskus, kas paredzēti lielākas jaudas elektroinstrumentiem.** Lieliem elektroinstrumentiem paredzētie slīpēšanas diski nav piemēroti darbam mazākos elektroinstrumentos, kuru griešanās ātrums parasti ir lielāks, tāpēc tie darba laikā var salūzt.

Papildu drošības noteikumi, veicot griešanu ar abrazīvu disku

- ▶ **Neizdariet pārāk stipru spiedienu uz griešanas disku un nepieļaujiet tā iestrēgšanu. Nemēģiniet veidot pārāk dziļus griezumus.** Pārslūgojot griešanas disku, tas biežāk iestrēgst griezumā, līdz ar to pieaugot atsitienu vai diska salūšanas iespējai.
- ▶ **Izvairieties atrasties rotējošā griešanas diska priekšā vai aiz tā.** Ja darba laikā lietotājs pārvieto griešanas disku prom no sevis apstrādājamā priekšmeta virzienā, tad atsitienu gadījumā elektroinstrumenti ar rotējošu griešanas disku tiks mests tieši lietotāja virzienā.
- ▶ **Jebkāda iemesla dēļ pārtraucot darbu vai iestrēgstot griešanas diskam, izslēdziet elektroinstrumentu un turiet to nekustīgi, līdz disks pilnīgi apstājas. Nemēģiniet izvilkēt no griezuma vēl rotējošu griešanas disku, jo šāda rīcība var kļūt par cēloni atsitienu.** Noskaidrojiet un novērsiet diska iestrēgšanas cēloni.
- ▶ **Neatsāciet griešanu, ja griešanas disks atrodas griezumā. Nogaidiet, līdz griešanas disks sasniedz pilnu griešanās ātrumu, un tikai tad uzmanīgi ievadiet disku griezumā.** Ja elektroinstrumenti tiek ieslēgti laikā, kad tajā iestiprinātais griešanas disks atrodas griezumā, tas var iestrēgt griezuma vietā vai izlekt no tās, kā arī var notikt atsitiens.

- ▶ **Lai samazinātu atsitiena risku, iestrēgstot griešanas diskam, atbalstiet griezamā materiāla loksnes vai liela izmēra apstrādājamos priekšmetus.** Lielī priekšmeti nereti tiecas saliekties paši sava svāra iespaidā. Balsti jānovieto zem apstrādājamā priekšmeta abās griešanas diska pusēs – gan griezumā tuvumā, gan arī priekšmeta malā.
- ▶ **Ievērojiet īpašu piesardzību, veidojot padziļinājumus sienās vai citos objektos, kas nav aplūkojami no abām pusēm.** Iegremdējamais griešanas disks var skart gāzes vadu, ūdensvadu, elektropārvades līniju vai citu objektu, izraisot atsitieni.

Īpašie drošības noteikumi, veicot slīpēšanu ar smilšpapīra loksni

- ▶ **Neizmantojiet pārāk liela izmēra slīppapīra loksnes. Izvēlieties darbam slīppapīra loksnes ar izmēriem, ko norādījis ražotājs.** Ja slīppapīra loksne sniedzas pāri slīpēšanas pamatnes malām, tas var būt par cēloni savainojumam, izsaukt slīppapīra loksnes iestrēgšanu vai plīšanu, kā arī izraisīt atsitieni.

Īpašie drošības noteikumi, veicot apstrādi ar stieplu suku

- ▶ **Atcerieties, ka stieples var izkrist no suku un lidot prom arī parastās apstrādes laikā. Nepārslogojiet stieples, pārāk stipri noslogojot suku** Atlūzušās stieples var viegli izkļūt cauri apģērbam un iespiesties ādā.
- ▶ **Ja, veicot apstrādi ar stieplu suku, tiek ieteikts izmantot aizsargpārsegu, nepieļaujiet kausveida vai diskveida stieplu suku saskarsanos ar aizsargpārsegu.** Kausveida un diskveida stieplu suku darba slodzes un centrālās spēka iespaidā var izplesties, palielinoties to diametram.

Papildu drošības noteikumi



Nēsājiet aizsargbrilles.

- ▶ **Lietojot piemērotu metālmeklētāju, pārbaudiet, vai apstrādes vietu nešķērso slēptas komunālapgādes līnijas, vai arī griezieties pēc konsultācijas vietējā komunālās saimniecības iestādē.** Darbinstrumenta saskarsnās ar elektropārvades līniju var izraisīt aizdegšanos vai būt par cēloni elektriskajam triecienam. Bojājums gāzes pārvades līnijā var izraisīt sprādzienu. Darbinstrumentam skarot ūdensvada cauruli, var tikt bojātas materiālās vērtības, kā arī strādājošā persona var saņemt elektrisko triecienu.
- ▶ **Nepieskarieties slīpēšanas un griešanas diskam, pirms tie nav atdzisuši.** Darba laikā diski stipri sakarst.
- ▶ **Elektrobarošanas pārtraukuma gadījumā, piemēram, tad, ja tiek pārtraukta sprieguma padeve elektrotīklā vai atvienota elektrotīkla kontaktdakša, atbloķējiet elektroinstrumenta ieslēdzēju un pārvietojiet to stāvoklī "Izslēgts".** Tā tiek novērsta elektroinstrumenta nekontrolēta, patvaļīga ieslēgšanās.
- ▶ **Nostipriniet apstrādājamo priekšmetu.** Iestiprinot apstrādājamo priekšmetu skrūvspilēs vai citā

stiprinājuma ierīcē, strādāt ir drošāk, nekā tad, ja tas tiek turēts ar rokām.

Izstrādājuma un tā funkciju apraksts



Izlasiet drošības noteikumus un norādījumus lietošanai. Drošības noteikumu un norādījumu neievērošana var izraisīt aizdegšanos un būt par cēloni elektriskajam triecienam vai nopietnam savainojumam.

Ņemiet vērā attēlus lietošanas pamācības sākuma daļā.

Pielietojums

Elektroinstrumentus ir paredzēts metāla un akmens griešanai, rupjajai slīpēšanai un apstrādei ar stieplu suku, kā arī akmens urbšanai ar dimanta kroņurbjiem, nelietojot ūdeni.

Veicot griešanu ar kompozitajiem slīpēšanas darbinstrumentiem, jālieto speciāls griešanas aizsargpārsegs.

Veicot akmens griešanu, jānodrošina pietiekoša putekļu uzsūkšana.

Elektroinstrumentu kopā ar lietošanu atļautiem slīpēšanas darbinstrumentiem var izmantot arī slīpēšanai ar slīppapīru. Elektroinstrumentu nedrīkst lietot betona slīpēšanai.

Attēlotās sastāvdaļas

Attēlotā sastāvdaļu numerācija atbilst numuriem elektroinstrumenta attēlā, kas sniegts ilustratīvajā lappusē.

- (1) Aizsargpārsega atbrīvošanas svira
- (2) Darbvārpstas fiksēšanas poga
- (3) Ieslēdzējs/izslēdzējs
- (4) Griešanās ātruma regulēšanas pirkstrats (GWS 13-125 CIE / GWS 15-125 CIE / GWS 15-125 Inox / GWS 17-125 CIE / GWS 17-125 CIT / GWS 17-125 Inox / GWS 19-125 CIE)
- (5) Papildrokturis (ar izolētu noturvirsmu)
- (6) Griešanas aizsargpārsegs^{a)}
- (7) Slīpēšanas aizsargpārsegs
- (8) Slīpēšanas nosūkšanas pārsegs^{a)}
- (9) Balstapoplākne ar gredzenblīvi
- (10) Cietmetāla kausveida disks^{a)}
- (11) Slīppapīrs^{a)}
- (12) Griešanas disks^{a)}
- (13) Rokas piespiedējuzgrieznis **SDS-*cl***^{a)}
- (14) Piespiedējuzgrieznis
- (15) Piespiedējuzgriežņa divizciņu uzgriežņu atslēga^{a)}
- (16) Slīpēšanas darbvārpsta
- (17) Rokturis (ar izolētu noturvirsmu)
- (18) Griešanā ar vadotni izmantojams nosūkšanas pārsegs^{a)}
- (19) Dimanta griešanas disks^{a)}

- (20) Roku aizsargs^{a)}
 (21) Kausveida suka^{a)}
 (22) Gumijas slīpēšanas pamatne^{a)}
 (23) Slīploksne^{a)}

- (24) Apaļais uzgrieznis^{a)}
 (25) Dimanta urbšanas kausveida uzgalis^{a)}

a) Šeit attēlotie vai aprakstītie piederumi neietilpst standarta piegādes komplektā. Pilns pārskats par izstrādājuma piederumiem ir sniegts mūsu piederumu katalogā.

Tehniskie dati

Leņķa slīpmašīna	GWS	9-115	9-125	11-125	12-125 CI	12-125 CI
Izstrādājuma numurs		3 601 G9B 0..	3 601 G9C 0..	3 601 G9D 0..	3 601 G93 06.	3 601 G93 0G.
Nominālā ieejas jauda	W	900	900	1100	1150	1200
Izejas jauda	W	530	530	740	530	640
Nominālais apgriezīenu skaits	min ⁻¹	11 500	11 500	11 500	11 500	11 500
Griešanās ātruma regulēšanas diapazons	min ⁻¹	-	-	-	-	-
Maks. slīpīpas diametrs	mm	115	125	125	125	125
Slīpēšanas darbvārpstas vītne		M 14	M 14	M 14	M 14	M 14
Maks. slīpēšanas darbvārpstas vītnes garums	mm	22,2	22,2	22,2	22,2	22,2
Griešanās ātruma regulēšana		-	-	-	-	-
Elektroniskā gaitas stabilizēšana		-	-	-	●	●
Aizsardzība pret atkārtotu ieslēgšanos		●	●	●	●	●
Palaišanas strāvas ierobežošana		●	●	●	●	●
Aizsardzība pret atsitieni		-	-	-	●	●
Svars atbilstīgi EPTA-Procedure 01:2014						
- Ar pretvibrāciju papilddrokturi	kg	2,1	2,1	2,3	2,3	2,3
- Ar standarta papilddrokturi	kg	2,0	2,0	2,2	2,2	2,2
Elektroaizsardzības klase		□/II	□/II	□/II	□/II	□/II

Parametri ir sniegti nominālajam spriegumam [U] 230 V. Elektroinstrumentiem, kas paredzēti zemākam spriegumam vai ir modificēti atbilstoši nacionālajiem standartiem, šie parametri var atšķirties.

Leņķa slīpmašīna	GWS	13-125 CI	13-125 CIE	15-125 CIE	15-125 Inox
Izstrādājuma numurs		3 601 G9E 0..	3 601 G9F 0..	3 601 G96 0..	3 601 G9X 0..
Nominālā ieejas jauda	W	1300	1300	1500	1500
Izejas jauda	W	700	700	820	820
Nominālais apgriezīenu skaits	min ⁻¹	11 500	11 500	11 500	7500
Griešanās ātruma regulēšanas diapazons	min ⁻¹	-	2800-11 500	2800-11 500	2200-7500
Maks. slīpīpas diametrs	mm	125	125	125	125
Slīpēšanas darbvārpstas vītne		M 14	M 14	M 14	M 14
Maks. slīpēšanas darbvārpstas vītnes garums	mm	22,2	22,2	22,2	22,2

Leņķa slīpmašīna	GWS	13-125 CI	13-125 CIE	15-125 CIE	15-125 Inox
Griešanās ātruma regulēšana		–	●	●	●
Elektroniskā gaitas stabilizēšana		●	●	●	●
Aizsardzība pret atkārtotu ieslēgšanos		●	●	●	●
Palaišanas strāvas ierobežošana		●	●	●	●
Aizsardzība pret atsitenu		●	●	●	●
Svars atbilstīgi EPTA-Procedure 01:2014					
– Ar pretvibrāciju papildrokturi	kg	2,3	2,3	2,4	2,4
– Ar standarta papildrokturi	kg	2,2	2,2	2,3	2,3
Elektroaizsardzības klase		□/II	□/II	□/II	□/II

Parametri ir sniegti nominālajam spriegumam [U] 230 V. Elektroinstrumentiem, kas paredzēti zemākam spriegumam vai ir modificēti atbilstoši nacionālajiem standartiem, šie parametri var atšķirties.

Leņķa slīpmašīna	GWS	17-125 CI	17-125 CIE	17-125 CIT	17-150 CI	17-125 Inox
Izstrādājuma numurs		3 601 G9G 0..	3 601 G9H 0..	3 601 G9J 0..	3 601 G9K 0..	3 601 G9M 0..
Nominālā ieejas jauda	W	1700	1700	1700	1700	1700
Izejas jauda	W	1010	1010	1010	1010	1010
Nominālais apgriezienu skaits	min ⁻¹	11 500	11 500	9300	9300	7500
Griešanās ātruma regulēšanas diapazons	min ⁻¹	–	2800–11 500	2800–9300	–	2200–7500
Maks. slīpripas diametrs	mm	125	125	125	150	125
Slīpēšanas darbvārpstas vītne		M 14	M 14	M 14	M 14	M 14
Maks. slīpēšanas darbvārpstas vītnes garums	mm	22,2	22,2	22,2	22,2	22,2
Griešanās ātruma regulēšana		–	●	●	–	●
Elektroniskā gaitas stabilizēšana		●	●	●	●	●
Aizsardzība pret atkārtotu ieslēgšanos		●	●	●	●	●
Palaišanas strāvas ierobežošana		●	●	●	●	●
Aizsardzība pret atsitenu		●	●	●	●	●
Svars atbilstīgi EPTA-Procedure 01:2014						
– Ar pretvibrāciju papildrokturi	kg	2,4	2,4	2,4	2,5	2,4
– Ar standarta papildrokturi	kg	2,3	2,3	2,3	2,4	2,3
Elektroaizsardzības klase		□/II	□/II	□/II	□/II	□/II

Parametri ir sniegti nominālajam spriegumam [U] 230 V. Elektroinstrumentiem, kas paredzēti zemākam spriegumam vai ir modificēti atbilstoši nacionālajiem standartiem, šie parametri var atšķirties.

Leņķa slīpmašīna	GWS	19-125 CI	19-125 CIE	19-150 CI	19-125 CIST
Izstrādājuma numurs		3 601 G9N 0..	3 601 G9P 0..	3 601 G9R 0..	3 601 G9S 0..
Nominālā ieejas jauda	W	1900	1900	1900	1900
Izejas jauda	W	1220	1220	1220	1220
Nominālais apgriezienu skaits	min ⁻¹	11 500	11 500	9700	7800
Griešanās ātruma regulēšanas diapazons	min ⁻¹	–	2800–11 500	–	–
Maks. slīpripas diametrs	mm	125	125	150	125
Slīpēšanas darbvārpstas vītne		M 14	M 14	M 14	M 14

Leņķa slīpmašīna	GWS	19-125 CI	19-125 CIE	19-150 CI	19-125 CIST
Maks. slīpēšanas darbvārpstas vītnes garums	mm	22,2	22,2	22,2	22,2
Griešanās ātruma regulēšana		-	●	-	-
Elektroniskā gaitas stabilizēšana		●	●	●	●
Aizsardzība pret atkārtotu ieslēgšanos		●	●	●	●
Palaišanas strāvas ierobežošana		●	●	●	●
Aizsardzība pret atsitenu		●	●	●	●
Svars atbilstīgi EPTA-Procedure 01:2014					
- Ar pretvibrāciju papildrokturi	kg	2,4	2,4	2,5	2,4
- Ar standarta papildrokturi	kg	2,3	2,3	2,4	2,3
Elektroaizsardzības klase		□/II	□/II	□/II	□/II

Parametri ir sniegti nominālajam spriegumam [U] 230 V. Elektroinstrumentiem, kas paredzēti zemākam spriegumam vai ir modificēti atbilstoši nacionālajiem standartiem, šie parametri var atšķirties.

Informācija par troksni un vibrācijām

	GWS	9-115	9-125	11-125	12-125 CI	12-125 CI
Izstrādājuma numurs		3 601 G9B 0..	3 601 G9C 0..	3 601 G9D 0..	3 601 G93 06.	3 601 G93 0G.

Trokšņa emisijas vērtības ir noteiktas atbilstīgi **EN 60745-2-3**.

Elektroinstrumenta radītā trokšņa līmeņa A-izsvartotās tipiskās vērtības

Skaņas spiediena līmenis	dB(A)	90	90	91	91	91
Akustiskās jaudas līmenis	dB(A)	101	101	102	102	102
Mērījuma nenoteiktība K	dB	3	3	3	3	3

Lietojiet dzirdes aizsarglīdzekļus!

Vibrāciju kopējā vērtība a_h (vektoru summa trijos virzienos) un mērījuma nenoteiktība K ir noteiktas atbilstīgi **EN 60745-2-3**, kā ir norādīts tālāk.

Virsmas slīpēšana (rupjā apstrāde)

a_h	m/s^2	5	5	5	6	6
K	m/s^2	1,5	1,5	1,5	1,5	1,5

Slīpēšana ar slīplokсни

a_h	m/s^2	1,5	1,5	2	2	2
K	m/s^2	1,5	1,5	1,5	1,5	1,5

	GWS	13-125 CI	13-125 CIE	15-125 CIE	15-125 Inox
Izstrādājuma numurs		3 601 G9E 0..	3 601 G9F 0..	3 601 G96 0..	3 601 G9X 0..

Trokšņa emisijas vērtības ir noteiktas atbilstīgi **EN 60745-2-3**.

Elektroinstrumenta radītā trokšņa līmeņa A-izsvartotās tipiskās vērtības

Skaņas spiediena līmenis	dB(A)	91	91	92	92
Akustiskās jaudas līmenis	dB(A)	102	102	103	103
Mērījuma nenoteiktība K	dB	3	3	3	3

Lietojiet dzirdes aizsarglīdzekļus!

Vibrāciju kopējā vērtība a_h (vektoru summa trijos virzienos) un mērījuma nenoteiktība K ir noteiktas atbilstīgi **EN 60745-2-3**, kā ir norādīts tālāk.

Virsmas slīpēšana (rupjā apstrāde)

	GWS	13-125 CI	13-125 CIE	15-125 CIE	15-125 Inox
a_h	m/s^2	6	6	6	5
K	m/s^2	1,5	1,5	1,5	1,5
Slīpēšana ar slīplokсни					
a_h	m/s^2	2	2	4	2
K	m/s^2	1,5	1,5	1,5	1,5

	GWS	17-125 CI	17-125 CIE	17-125 CIT	17-150 CI	17-125 Inox
Izstrādājuma numurs		3 601 G9G 0..	3 601 G9H 0..	3 601 G9J 0..	3 601 G9K 0..	3 601 G9M 0..

Trokšņa emisijas vērtības ir noteiktas atbilstīgi EN 60745-2-3.

Elektroinstrumenta radītā trokšņa līmeņa A-izsvartotās tipiskās vērtības

Skaņas spiediena līmenis	dB(A)	92	92	91	92	92
Akustiskās jaudas līmenis	dB(A)	103	103	102	103	103
Mērījuma nenoteiktība K	dB	3	3	3	3	3

Lietojiet dzirdes aizsarglīdzekļus!

Vibrāciju kopējā vērtība a_h (vektoru summa trijos virzienos) un mērījuma nenoteiktība K ir noteiktas atbilstīgi EN 60745-2-3, kā ir norādīts tālāk.

Virsmas slīpēšana (rupjā apstrāde)

a_h	m/s^2	6	6	5,5	7	5
K	m/s^2	1,5	1,5	1,5	1,5	1,5
Slīpēšana ar slīplokсни						
a_h	m/s^2	4	4	2,5	2,5	2
K	m/s^2	1,5	1,5	1,5	1,5	1,5

	GWS	19-125 CI	19-125 CIE	19-150 CI	19-125 CIST
Izstrādājuma numurs		3 601 G9N 0..	3 601 G9P 0..	3 601 G9R 0..	3 601 G9S 0..

Trokšņa emisijas vērtības ir noteiktas atbilstīgi EN 60745-2-3.

Elektroinstrumenta radītā trokšņa līmeņa A-izsvartotās tipiskās vērtības

Skaņas spiediena līmenis	dB(A)	91	91	92	91
Akustiskās jaudas līmenis	dB(A)	102	102	103	102
Mērījuma nenoteiktība K	dB	3	3	3	3

Lietojiet dzirdes aizsarglīdzekļus!

Vibrāciju kopējā vērtība a_h (vektoru summa trijos virzienos) un mērījuma nenoteiktība K ir noteiktas atbilstīgi EN 60745-2-3, kā ir norādīts tālāk.

Virsmas slīpēšana (rupjā apstrāde)

a_h	m/s^2	6	6	7	5
K	m/s^2	1,5	1,5	1,5	1,5
Slīpēšana ar slīplokсни					
a_h	m/s^2	4	4	2,5	2
K	m/s^2	1,5	1,5	1,5	1,5

Šajā pamācībā norādītais svārstību līmenis ir izmērīts atbilstoši standartā noteiktajai procedūrai un var tikt izmantots elektroinstrumentu savstarpējai salīdzināšanai. To

var izmantot arī vibrācijas radītās papildu slodzes iepriekšējai novērtēšanai.

Šeit norādītais vibrācijas līmenis ir attiecināms uz elektroinstrumenta galvenajiem pielietojuma veidiem. Ja elektroinstruments tiek lietots netipiskiem mērķiem, kopā ar netipiskiem darbinstrumentiem vai nav vajadzīgajā veidā apkalpots, tā vibrācijas līmenis var atšķirties no šeit norādītās vērtības. Tas var būtiski palielināt vibrācijas radīto papildu slodzi kopējām darba laika posmam.

Lai precīzi izvērtētu vibrācijas radīto papildu slodzi zināmam darba laika posmam, jāņem vērā arī laiks, kad elektroinstrumenti ir izslēgti vai arī darbojas, taču faktiski netiek izmantots paredzētā darba veikšanai. Tas var būtiski samazināt vibrācijas radīto papildu slodzi zināmam darba laika posmam.

Veiciet papildu pasākumus, lai pasargātu strādājošo personu no vibrācijas kaitīgās iedarbības, piemēram, savlaicīgi veiciet elektroinstrumenta un darbinstrumentu apkalpošanu, uzturiet rokas siltas un pareizi plānoiet darbu.

Montāža

Aizsargierīces montāža

- **Pirms elektroinstrumenta apkopes vai apkalpošanas izvelciet tā elektrokabeļu kontaktdakšu no barojošā elektrotīkla kontaktlīdždas.**

Piezīme. Ja darba laikā salūzt slīpēšanas disks vai tiek bojātas aizsargpārsega/elektroinstrumenta stiprināšanas ierīces, elektroinstruments nekavējoties jānosūta uz klientu apkalpošanas remonta darbnīcu, kuras adrese ir sniegta sadaļā „Klientu apkalpošanas dienests un konsultācijas par lietošanu”.

Slīpēšanas aizsargpārsegs

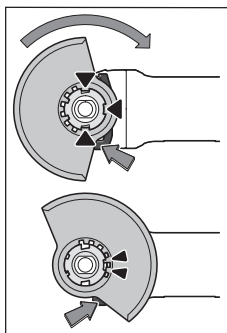

Novietojiet aizsargpārsegu (7) uz elektroinstrumenta stiprinājuma tā, lai pārsega kodēšanas izciļņi sakristu ar stiprinājuma gropēm. Nospiediet un turiet nospiešanu atbloķēšanas sviru (1). Spiediet aizsargpārsegu (7) uz darbvārpstas aptveres, līdz aizsargpārsega apcīlis piekļaujas pie elektroinstrumenta atloka, un griežiet aizsargpārsegu, līdz tas dzirdami fiksējas.

Pielāgojiet aizsargpārsega pozīciju (7) darba vajadzībām. Lai to izdarītu, spiediet atbloķēšanas sviru (1) uz augšu un griežiet aizsargpārsegu (7) vēlamajā pozīcijā.

- **Vienmēr noregulējiet aizsargpārsegu (7) tā, lai visi atbloķēšanas sviras (1) izciļņi iekertos atbilstošajās aizsargpārsega (7) atverēs.**
- **Pagrieziet aizsargpārsegu (7) tā, lai tiktu novērsta dzirksteļu lidošana elektroinstrumenta lietotāja virzienā.**

- **Aizsargpārsegs (7) drīkst būt pagriezams tikai tad, kad darbina atbloķēšanas sviru (1) ! Citādi elektroinstrumenta lietošanu nekādā gadījumā nedrīkst turpināt un tas ir jānogādā klientu apkalpošanas dienestā.**

Norāde: aizsargpārsega (7) kodēšanas izciļņi nodrošina, ka var montēt tikai vienu elektroinstrumentam piemērotu aizsargpārsegu.

Slīpēšanas aizsargs ar putekļu uzsūkšanu

Slīpējot krāsas, lakas un plastmasu kopā ar cietmetāla kausveida disku (10), varat izmantot nosūkšanas pārsegu (8). Nosūkšanas pārsegs (8) nav piemērots metāla apstrādei.

Pie nosūkšanas pārsega (8) var pieslēgt piemērotu Bosch putekļsūcēju.

Nosūkšanas pārsegs (8) tiek montēts kā aizsargpārsegs (7). Aizsarga sukas veida aploce ir nomaināma.

Aizsargpārsegs griešanai

- **Izmantojot griešanai kompozītos slīpēšanas darbinstrumentus, vienmēr lietojiet aizsargpārsegu griešanai (6).**
- **Veicot akmens griešanu, nodrošiniet pietiekošu putekļu uzsūkšanu.**

Aizsargpārsegs griešanai (6) ir nostiprināms līdzīgi, kā aizsargpārsegs slīpēšanai (7).

Uzsūkšanas pārsegs darbam ar griešanas vadotni

Griešanā ar vadotni izmantojamo nosūkšanas pārsegu (18) nostiprina līdzīgi kā slīpēšanas aizsargpārsegu.

Roku aizsargs

- **Izmantojot darbam gumijas slīpēšanas pamatni (22), kausveida vai diskveida suku, kā arī segmentveida slīpēšanas disku, vienmēr nostipriniet uz instrumenta roku aizsargu (20).**

Roku aizsargs (20) ir nostiprināms kopā ar papildrokturi (5).

Papildrokturis

- **Lietojiet savu elektroinstrumentu tikai kopā ar papildrokturi (5).**
- **Pārtrauciet elektroinstrumenta lietošanu, ja ir bojāts tā papildrokturis. Neveiciet nekādas izmaiņas papildroktura konstrukcijā.**

Atkarībā no veicamā darba rakstura, ieskrūvējiet papildrokturi (5) pārnesuma galvas labējā vai kreisajā pusē.

Vibrācijas slāpējošs papildrokturis



Atbilstīgi veicamajam darbam ieskrūvējiet papildrokturi (5) reduktora galvas labajā vai kreisajā

pusē.

Kad lieto vibrācijas slāpējošo papildrokturi, samazinās vibrāciju apjoms un attiecīgi darbs ir patīkamāks un drošs.

- **Lietojiet savu elektroinstrumentu tikai kopā ar papildrokturi (5).**
- **Ir aizliegts mainīt papildroktura konstrukciju.**

Ja papildrokturis ir bojāts, pārtrauciet to lietot.

Slīpēšanas darbinstrumentu montāža

► **Pirms elektroinstrumenta apkopes vai apkalpošanas izvelciet tā elektrokabeļa kontaktdakšu no barojošā elektrotīkla kontaktligzdas.**

► **Nepieskarieties slīpēšanas un griešanas diskam, pirms tie nav atdzisuši.** Darba laikā diski stipri sakarst.

Notīriet slīpmašīnas darbvārpstu (16) un visas iestiprināmās daļas.

Iestiprinot un izņemot slīpēšanas darbinstrumentus, fiksējiet slīpmašīnas darbvārpstu, nospiežot darbvārpstas fiksēšanas taustiņu (2).

► **Nospiediet darbvārpstas fiksēšanas taustiņu tikai laikā, kad slīpmašīnas darbvārpsta negriežas.** Pretējā gadījumā elektroinstruments var tikt bojāts.

Slīpēšanas vai griešanas diski

Ievērojiet slīpēšanas instrumentu izmērus. Centrālā atvēruma diametram ir jāatbilst balstapvalksnei. Nelietojiet adapterus vai citus samazinošos palīglikdzekļus.

Kad lieto dimanta griešanas disku, dimanta griešanas diska griešanās virzienam un elektroinstrumenta griešanās virzienam ir jāsakrīt (skatiet bulviņu uz reduktora galvas). Montāžas darbību secība ir parādīta ilustrāciju lappusē.

Lai nostiprinātu slīpripu vai griešanas disku, piespiedējuzgriezni (14) uzskrūvējiet un pievelciet ar divizciļņu uzgriežņu atslēgu (skatīt „Rokas piespiedējuzgrieznis SDS-*cllic*“, Lappuse 370).

► **Pēc slīpēšanas darbinstrumenta iestiprināšanas un pirms elektroinstrumenta ieslēgšanas pārbaudiet, vai darbinstruments ir pareizi iestiprināts un var brīvi griezties.** Pārlicinieties, ka slīpēšanas darbinstruments neskar aizsargpārsegu vai citas elektroinstrumenta daļas.

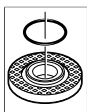

Balstapvalksnes (9) centrējošo izcilni aptver plastmasas ieliktnis (O veida gredzens). **Ja O veida gredzena nav vai tas ir bojāts**, pirms instrumenta turpmākas lietošanas balstapvalksne (9) noteikti jānomaina.

Segmentveida slīpēšanas diski

► **Strādājot ar segmentveida slīpēšanas disku, vienmēr nostipriniet roku aizsargu (20).**

Gumijas slīpēšanas pamatne

► **Strādājot ar gumijas slīpēšanas pamatni (22), vienmēr nostipriniet uz instrumenta roku aizsargu (20).**

Montāžas secība ir parādīta grafikas lappusē.

Uzskrūvējiet apaļo uzgriezni (24) un pievelciet to ar divizciļņu uzgriežņu atslēgu.

Kausveida vai diskveida sūka

► **Strādājot ar kausveida vai diskveida sūku, vienmēr nostipriniet uz instrumenta roku aizsargu (20).**

Montāžas secība ir parādīta grafikas lappusē.

Uzskrūvējiet kausveida vai diskveida sūku uz slīpmašīnas darbvārpstas, līdz tā stingri atduras pret darbvārpstas balstapvalksni, kas atrodas tūlīt aiz darbvārpstas vītnes. Stingri pievelciet kausveida vai diskveida sūku ar vaļējā tipa uzgriežņu atslēgu.

Rokas piespiedējuzgrieznis SDS-*cllic*

Lai veiktu slīpēšanas darbinstrumentu nomainu, nelietojot nekādus papildriekus, piespiedējuzgriežņa (14) vietā var lietot rokas piespiedējuzgriezni (13).

► **Rokas piespiedējuzgriezni (13) drīkst lietot vienīgi kopā ar slīpēšanas vai griešanas diskam.**

Lietojiet vienīgi nebojātu rokas piespiedējuzgriezni (13).

Uzskrūvējot rokas piespiedējuzgriezni (13), ņemiet vērā, ka tā marķētā puse nedrīkst būt vērsta pret slīpēšanas disku, bet uz uzgriežņa attēlotajai bultai jābūt vērstai pret marķiera atzīmi (26).

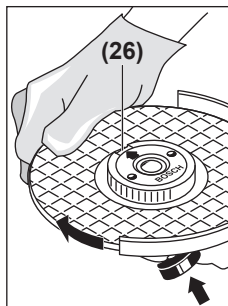

Lai fiksētu slīpmašīnas darbvārpstu, nospiediet darbvārpstas fiksēšanas taustiņu (2). Lai pievilktu rokas piespiedējuzgriezni, spēcīgi pagrieziet to pulksteņa rādītāju kustības virzienā.

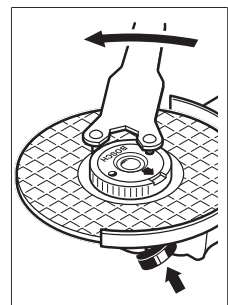

Pareizi uzskrūvētu un nebojātu rokas piespiedējuzgriezni var noskrūvēt, ar roku satverot to aiz rievotās apmales un griežot virzienā, kas ir pretējs pulksteņa rādītāju kustības virzienam. **Ja rokas piespiedējuzgrieznis ir iestrēdzis, nemēģiniet to atskrūvēt ar plakanknābēm, bet lietojiet šim nolūkam**







divizciļņu uzgriežņu atslēgu. Novietojiet divizciļņu uzgriežņu atslēgu, kā parādīts attēlā.

Izmantojamie slīpēšanas darbinstrumenti

Jūs varat izmantot darbam visus lietošanas pamācībā norādītos slīpēšanas darbinstrumentus.

Izmantojamā slīpēšanas darbinstrumenta pieļaujamā griešanās ātruma [min.⁻¹] un aploces ātruma [m/s] vērtībām jābūt ne mazākām par tālāk sniegtajā tabulā norādītajām vērtībām.

Nepārsniedziet uz slīpēšanas darbinstrumenta etiķetes norādītās **griešanās ātruma un aploces ātruma** pieļaujamās vērtības.

	Maks. [mm]	[mm]		
	D	b	d	[min ⁻¹] [m/s]
	115	7	22,2	11 500 80
	125	7	22,2	11 500 80
	150	7	22,2	9300 80
	115	-	-	11 500 80
	125	-	-	11 500 80
	75	30	M 14	11 500 45
	82	-	M 14	11 500 80

Reduktora galvas pagriešana (skatiet attēlu A)

- **Pirms elektroinstrumenta apkopes vai apkalpošanas izvelciet tā elektrokabeļa kontaktdakšu no barojošā elektrotīkla kontaktlīdzdas.**

Reduktora galvu var pagriezt 90° iedalījumos. Atsevišķiem darbiem var izvēlēties izdevīgāku ieslēdzēja/izslēdzēja novietojumu, piemēram, ja instrumentu lieto kreilis.

Izskrūvējiet 4 skrūves. Uzmanīgi pagrieziet reduktora galvu vēlamajā stāvoklī, **neņemot to no instrumenta korpusa**. Atkārtoti ieskrūvējiet un pievelciet 4 skrūves.

Putekļu un skaidu uzsūkšana

Dažu materiālu, piemēram, svinu saturošu krāsu, dažu koksnes šķirņu, minerālu un metālu putekļi var būt kaitīgi veselībai. Pieskaršanās šādiem putekļiem vai to ieelpošana var izraisīt alerģiskas reakcijas vai elpošanas ceļu saslimšanu elektroinstrumenta lietotājam vai darba vietai tuvumā esošajām personām.

Atsevišķu materiālu putekļi, piemēram, putekļi, kas rodas, zāģējot ozola vai dižskābarža koksni, var izraisīt vēzi, īpaši tad, ja koksne iepriekš ir tikusi ķīmiski apstrādāta (ar hromātu vai koksnes aizsardzības līdzekļiem). Azbestu saturošus materiālus drīkst apstrādāt vienīgi personas ar īpašām profesionālām iemaņām.

- Pielietojiet apstrādājamajam materiālam vispiemērotāko putekļu uzsūkšanas metodi.
- Darba vietai jābūt labi ventilējamai.
- Darba laikā ieteicams izmantot masku elpošanas ceļu aizsardzībai ar filtrēšanas klasi P2.

Ievērojiet jūsu valstī spēkā esošos priekšrakstus, kas attiecas uz apstrādājamo materiālu.

- **Nepieļaujiet putekļu uzkrāšanos darba vietā.** Putekļi var viegli aizdegties.

Lietošana

Uzsākot lietošanu

- **Pievadiet elektroinstrumentam pareizu spriegumu! Elektrobarošanas avota spriegumam jāatbilst vērtībai, kas norādīta uz elektroinstrumenta marķējuma plāksnītes. Elektroinstrumenti, kas paredzēti 230 V spriegumam, var darboties arī no 220 V elektrotīkla.**

Darbinot elektroinstrumentu no mobilajiem sprieguma avotiem (ģeneratoriem), kam nav pietiekamu jaudas rezervi vai kuri nav apgādāti ar piemērotu sprieguma stabilizatoru, un nespēj kompensēt palaišanas strāvu, ieslēgšanas brīdī tas var darboties ar samazinātu jaudu vai netipiskā veidā.

Lūdzam pārliecināties par izvēlēta sprieguma avota piemērotību elektroinstrumenta darbināšanai. Īpaši attiecībā uz izejas spriegumu un tā frekvenci.

Ieslēgšana un izslēgšana

Lai **sāktu lietot** elektroinstrumentu, pabīdīet ieslēdzēju/izslēdzēju (**3**) uz priekšu.

Lai **fiksētu** ieslēdzēju/izslēdzēju (**3**), spiediet ieslēdzēju/izslēdzēju (**3**) priekšpusē uz leju, līdz tas fiksējas.

Lai elektroinstrumentu **izslēgtu**, atlaidiet ieslēdzēju/izslēdzēju (**3**), ja ieslēdzējs/izslēdzējs ir fiksējies, nospiediet to (**3**) aizmugurē uz leju un atlaidiet.

- **Ik reizi pirms lietošanas pārbaudiet slīpēšanas darbinstrumentu. Slīpēšanas darbinstrumentam jābūt pareizi iestiprinātam un jāspēj brīvi griezties. Veiciet slīpēšanas darbinstrumenta pārbaudi, to vismaz 1 minūti ilgi darbinot bez slodzes. Nelietojiet bojātus, neapaļus vai vibrējošus slīpēšanas darbinstrumentus.** Bojāti slīpēšanas darbinstrumenti var salūzt un radīt savainojumus.

Aizsardzība pret atkārtotu ieslēgšanos

Aizsardzība pret atkārtotu ieslēgšanos novērš elektroinstrumenta nekontrolētu ieslēgšanos, kad atjaunojas pārtraukta strāvas pievade.

Lai pēc aizsardzības aktivizēšanās **atsāktu darbu**, pārvietojiet ieslēdzēju (**3**) izslēgtā stāvoklī un atkārtoti ieslēdziet elektroinstrumentu.

Palaišanas strāvas ierobežošana

Elektroniskā palaišanas strāvas ierobežošanas ierīce ierobežo elektroinstrumenta jaudu palaišanas brīdī, ļaujot to darbināt no elektrotīkla ar aizsardzības strāvu 16 A.

Piezīme. Ja elektroinstrumentu tūlīt pēc ieslēgšanas sāk darboties ar pilnu griešanās ātrumu, tas nozīmē, ka palaišanas strāvas ierobežošanas ierīce un aizsardzības ierīce pret atkārtotu ieslēgšanos ir bojāta. Šādā gadījumā elektroinstrumentu nekavējoties jānosūta uz klientu apkalpošanas remonta darbnīcu, kuras adrese ir sniegta sadaļā „Klientu apkalpošanas dienests un konsultācijas par lietošanu”.

Aizsardzība pret atsietenu

(GWS 12-125 CI / GWS 13-125 CI / GWS 13-125 CIE / GWS 15-125 CIE / GWS 15-125 Inox / GWS 17-125 CI / GWS 17-125 CIE / GWS 17-125 CIT / GWS 17-150 CI / GWS 17-125 Inox / GWS 19-125 CI / GWS 19-125 CIE / GWS 19-150 CI / GWS 19-125 CIST)



Pēkšņa atsietiena laikā, piemēram, kad elektroinstrumenta iestrēgst griezumā, motora elektroapgāde tiek pārtraukta elektroniski.

Lai **atsāktu darbu**, pārvietojiet ieslēdzēju/izslēdzēju (3) izslēgtā stāvoklī un atkārtoti ieslēdziet elektroinstrumentu.

Griešanās ātruma regulēšana

(GWS 13-125 CIE / GWS 15-125 CIE / GWS 15-125 Inox / GWS 17-125 CIE / GWS 17-125 CIT / GWS 17-125 Inox / GWS 19-125 CIE)

Ar griešanās ātruma priekšizvēles pirkstratu (4) var iestatīt vēlamu griešanās ātrumu; tas iespējams arī

Elektroniskā gaitas stabilizēšana

(GWS 12-125 CI / GWS 13-125 CI / GWS 13-125 CIE / GWS 15-125 CIE / GWS 15-125 Inox / GWS 17-125 CI / GWS 17-125 CIE / GWS 17-125 CIT / GWS 17-150 CI / GWS 17-125 Inox / GWS 19-125 CI / GWS 19-125 CIE / GWS 19-150 CI / GWS 19-125 CIST)

Elektroniskais gaitas stabilizators dod iespēju uzturēt gandrīz nemainīgu darbvārpstas griešanās ātrumu, slodzei mainoties no brīvgaitas līdz maksimālajai vērtībai, kas ļauj stabilizēt apstrādes režīmu.

elektroinstrumenta darbības laikā. Ieteicamās elektroinstrumenta griešanās ātruma vērtības ir sniegtas sekojošajā tabulā.

Materiāls	Pielietojums	Nomaināmais darbinstruments	Pirkstrata stāvoklis
Metāls	Krāsas noņemšana	Slipkoksne	2 – 3
Koks, metāls	Apstrāde ar suku, rūsas noņemšana	Kausveida suka, slipkoksne	3
Metāls, akmens	Slīpēšana	Slīpēšanas disks	4 – 6
Metāls	Rupjā slīpēšana	Slīpēšanas disks	6
Metāls	Griešana	Griešanas disks	6
Akmens	Griešana	Dimanta griešanas disks un griešanas vadotne (akmens griešanu ir atļauts veikt vienīgi tad, ja tiek izmantota griešanas vadotne)	6

Norādītās griešanās ātruma priekšizvēles pakāpēm atbilstošās griešanās ātruma vērtības ir aptuvenas.

- ▶ **Iestiprināmā piederuma pieļaujamajam griešanās ātrumam jābūt ne mazākam par elektroinstrumenta maksimālo norādīto griešanās ātrumu.** Piederumi, kas griežas ātrāk, nekā pieļaujams, var salūzt un tikt mestī prom.

Norādījumi darbam

- ▶ **Pirms elektroinstrumenta apkopes vai apkalpošanas izvelciet tā elektrokabeļa kontaktdakšu no barojošā elektrotīkla kontaktlīdždas.**
- ▶ **Ievērojiet piesardzību, veidojot padziļinājumus ēku nesošajās sienās, izlasiet sadaļā „Par sienu statisko noslodzi” sniegtos norādījumus.**
- ▶ **Stingri nostipriniet apstrādājamo priekšmetu, ja tas droši nenoturās vietā ar savu svaru.**
- ▶ **Nenoslogojiet elektroinstrumentu līdz tādai pakāpei, ka tā darbvārpsta pārstāj griezties.**
- ▶ **Pēc stipras noslodzes ļaujiet elektroinstrumentam dažas minūtes darboties brīvgaitā, lai atdzesētu tajā iestiprināto darbinstrumentu.**

- ▶ **Nelietojiet elektroinstrumentu kopā ar griešanas vai slīpēšanas statnēm.**
- ▶ **Nepieskarieties slīpēšanas un griešanas diskkiem, pirms tie nav atdzisuši.** Darba laikā diski stipri sakarst.

Segmentveida slīpēšanas disks

Ar segmentveida slīpēšanas disku (papildpiederums) var apstrādāt arī izliektas virsmas un profilus. Salīdzinājumā ar parastajiem slīpēšanas diskkiem, segmentveida diski kalpo ievērojami ilgāk, tie nodrošina zemāku trokšņa līmeni un mazāk karst.

Rupjā slīpēšana

- ▶ **Nekādā gadījumā nelietojiet rupjajai slīpēšanai griešanas diskus.**

Veicot rupjo slīpēšanu, optimāli apstrādes rezultāti ir sasniedzami pie slīpēšanas darbinstrumenta sadures leņķa no 30° līdz 40°. Slīpēšanas laikā pārvietojiet elektroinstrumentu turp un atpakaļ, ieturot mērenu spiedienu. Tas ļauj novērst apstrādājamā priekšmeta pārkaršanu un rievu veidošanos uz tā virsmas.

Metāla griešana

- ▶ **Izmantojot griešanai kompozītos slīpēšanas darbinstrumentus, vienmēr lietojiet aizsargpārsegu griešanai (6).**

Griešanas laikā pārvietojiet instrumentu ar mērenu ātrumu, kas atbilst apstrādājamā materiāla īpašībām. Neizdariet spiedienu uz griešanas disku, nesasveriet to sānu virzienā un nepieļaujiet, lai tas sāktu oscilēt.

Nemēģiniet brezēt griešanas disku, iedarbojoties uz to ar sānu spiedienu.

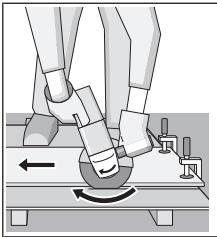

Griešanas laikā elektroinstrumentu vienmēr jāpārvieto atpakaļvirzienā. Pretējā gadījumā pastāv iespēja, ka griešanas disks tiks **nekontrolēti** mests ārā no griezuma. Griežot profilus un četrstūra caurules, ieteicams uzsākt griešanu vietā ar vismazāko šķērsriezuma laukumu.

Akmens griešana

- ▶ **Veicot akmens griešanu, nodrošiniet pietiekošu putekļu uzsūkšanu.**
- ▶ **Nēsājiet putekļu aizsargmasku.**
- ▶ **Elektroinstrumentu drīkst lietot vienīgi sausajai griešanai un slīpēšanai (bez ūdens pievadīšanas).**

Akmens griešanai ieteicams izmantot dimanta griešanas diskus.

Izmantojot uzsūkšanas pārsegu darbam ar griešanas vadotni (18), jāpielieto arī vakuumsūcējs, kas piemērots akmens putekļu uzsūkšanai. Bosch ražo un piedāvā piemērotus vakuumsūcējus.

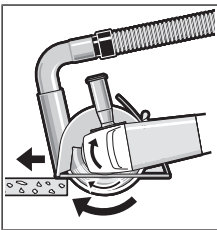

Ieslēdziet elektroinstrumentu un novietojiet griešanas vadotnes priekšējo malu uz apstrādājamā priekšmeta. Pārvietojiet elektroinstrumentu ar mērenu ātrumu, kas atbilst apstrādājamā materiāla īpašībām.

Griežot īpaši cietus materiālus, piemēram, betonu ar lielu grants saturu, dimanta griešanas disks var pārkarst un šī emesla dēļ tikt bojāts. Droša pazīme tam ir dzirksteļu aplis, kas uzklājas uz dimanta griešanas diska aploces.

Šādā gadījumā pārtrauciet griešanu un ļaujiet dimanta griešanas diskam atdzist, darbinot elektroinstrumentu brīvgaitā ar maksimālo griešanās ātrumu.

Skaidri manāma griešanas ātruma samazināšanās un dzirksteļu aplis, kas uzklājas uz diska aploces, norāda, ka dimanta griešanas disks ir kļuvis neass. Disku var no jauna uzasināt, griežot ar to abrazīvu materiālu, piemēram, smilšakmeni ar krīta piejaukumu.

Par sienu statisko noslodzi

Padziļinājumu veidošanu ēku nesošajās sienās reglamentē Vācijas standarta DIN 1053 pirmā daļa, kā arī attiecīgie citu valstu nacionālie standarti un noteikumi. Šie standarti un noteikumi ir obligāti jāievēro. Tāpēc pirms šādu darbu uzsākšanas konsultējieties ar būvzinieņeri, arhitektu vai būvdarbu vadītāju, kas atbild par ēkas drošību.

Apkalpošana un apkope

Apkalpošana un tīrīšana

- ▶ **Pirms elektroinstrumenta apkopes vai apkalpošanas izvelciet tā elektrokabeļa kontaktdakšu no barojošā elektrotīkla kontaktligzdas.**
- ▶ **Lai elektroinstrumentu darbotos droši un bez atteikumiem, regulāri tīriet tā korpusu un ventilācijas atveres.**
- ▶ **Strādājot ekstremālos apstākļos, ja iespējams, lietojiet ārējo putekļu uzsūkšanas ierīci. Pēc iespējas biežāk izpūstiet ventilācijas atveres ar saspiestu gaisu un pievienojiet instrumentu elektrotīklam caur noplūdes strāvas aizsargreleju (PRCD).** Izmantojot elektroinstrumentu metāla apstrādei, tā korpusa iekšpusē var uzkrāties strāvu vadoši putekļi. Tas var nelabvēlīgi ietekmēt elektroinstrumenta aizsargizolācijas sistēmu.

Rūpīgi glabājiet un uzmanīgi lietojiet elektroinstrumenta piederumus.

Ja nepieciešams nomainīt instrumenta elektrokabeli, tas jāveic firmas **Bosch** elektroinstrumentu servisa centrā vai pilnvarotā **Bosch** elektroinstrumentu remonta darbnīcā, jo tikai tā ir iespējams saglabāt vajadzīgo darba drošības līmeni.

Klientu apkalpošanas dienests un konsultācijas par lietošanu

Klientu apkalpošanas dienests atbildēs uz Jūsu jautājumiem par izstrādājumu remontu un apkalpošanu, kā arī par to rezerves daļām. Kopsalikuma attēlus un informāciju par rezerves daļām Jūs varat atrast interneta vietnē:

www.bosch-pt.com

Bosch konsultantu grupa palīdzēs Jums vislabākajā veidā rast atbildes uz jautājumiem par mūsu izstrādājumiem un to piederumiem.

Pieprasot konsultācijas un pasūtīt rezerves daļas, noteikti paziņojiet 10 zīmju izstrādājuma numuru, kas norādīts uz izstrādājuma marķējuma plāksnītes.

Latvijas Republika

Robert Bosch SIA
Bosch elektroinstrumentu servisa centrs
Mūkusalas ielā 97
LV-1004 Rīga
Tālr.: 67146262
Telefakss: 67146263
E-pasts: service-pt@lv.bosch.com

Papildu klientu apkalpošanas dienesta adreses skatiet šeit:

www.bosch-pt.com/serviceaddresses

Atbrivošanas no nolietotajiem izstrādājumiem

Nolietotie elektroinstrumenti, to piederumi un iesaiņojuma materiāli jāpakļauj otrreizējai pārstrādei apkārtējai videi nekaitīgā veidā.



Neizmetiet elektroinstrumentu sadzīves atkritumu tvērnē!

Tikai EK valstīm.

Saskaņā ar Eiropas Savienības direktīvu 2012/19/ES par nolietotajām elektriskajām un elektroniskajām ierīcēm un šīs direktīvas atspoguļojumiem nacionālajā likumdošanā, lietošanai nederīgie elektroinstrumenti jāsavāc atsevišķi un jānogādā otrreizējai pārstrādei apkārtējai videi nekaitīgā veidā.

Lietuvių k.

Saugos nuorodos

Bendrosios darbo su elektriniais įrankiais saugos nuorodos

⚠️ ĮSPĖJIMAS Perskaitykite visas šias saugos nuorodas ir reikalavimus. Jei nepaisysite žemiau pateiktų saugos nuorodų ir reikalavimų, gali trenkti elektros smūgis, kilti gaisras ir galite sunkiai susižaloti arba sužaloti kitus asmenis.

Išsaugokite šias saugos nuorodas ir reikalavimus, kad ir ateityje galėtumėte jais pasinaudoti.

Toliau pateiktame tekste vartojama sąvoka „Elektrinis įrankis“ apibūdina įrankius, maitinamus iš elektros tinklo (su maitinimo laidu), ir akumuliatorinius įrankius (be maitinimo laido).

Darbo vietos saugumas

- ▶ **Darbo vieta turi būti švari ir gerai apšviesta.** Netvarkinga arba blogai apšviesta darbo vieta gali tapti nelaimingų atsitikimų priežastimi.
- ▶ **Nedirbkite su elektriniu įrankiu aplinkoje, kurioje yra degių skysčių, dujų ar dulkių.** Elektriniai įrankiai gali kibirkščiuoti, o nuo kibirkščių dulkės arba susikaupę garai gali užsidegti.
- ▶ **Dirbdami su elektriniu įrankiu neleiskite šalia būti vaikams ir pašaliniam asmeniui.** Nukreipę dėmesį į kitus asmenis galite nebesuvaldyti įrankio.

Elektrosauga

- ▶ **Elektrinio įrankio maitinimo laido kištukas turi atitikti tinklo kištukinio lizdo tipą.** Kištuko jokiū būdu negalima modifikuoti. Nenaudokite kištuko adapterių su

žemintais elektriniais įrankiais. Originalūs kištukai, tiksliai tinkantys elektros tinklo kištukiniam lizdui, sumažina elektros smūgio pavojų.

- ▶ **Saugokitės, kad neprisiliestumėte prie žemintų paviršių, pvz., vamzdžių, šildytuvų, viryklių ar šaldytuvų.** Kai jūsų kūnas yra žemintas, padidėja elektros smūgio rizika.
- ▶ **Saugokite elektrinį įrankį nuo lietaus ir drėgmės.** Jei į elektrinį įrankį patenka vandens, padidėja elektros smūgio rizika.
- ▶ **Nenaudokite maitinimo laido ne pagal paskirtį. Neneškite elektrinio įrankio paėmę už laido, nekabinkite ant laido, netraukite už jo, jei norite iš kištukinio lizdo ištraukti kištuką. Laidą patieskite taip, kad jo neveiktų karštis, jis neišsitemptų alyva ir jo nepažeistų aštrios detalės ar judančios prietaiso dalys.** Pažeisti arba susipynę laidai gali tapti elektros smūgio priežastimi.
- ▶ **Jei su elektriniu įrankiu dirbate lauke, naudokite tik tokius ilginamuosius laidus, kurie tinka ir lauko darbams.** Naudojant lauko darbams pritaikytus ilginamuosius laidus, sumažėja elektros smūgio pavojus.
- ▶ **Jei su elektriniu įrankiu neišvengiamai reikia dirbti drėgnoje aplinkoje, naudokite nuotėkio srovės saugiklį.** Dirbant su nuotėkio srovės saugikliu sumažėja elektros smūgio pavojus.

Žmonių sauga

- ▶ **Būkite atidūs, sutelkite dėmesį į tai, ką darote, ir dirbdami su elektriniu įrankiu vadovaukitės sveiku protu. Nedirbkite su elektriniu įrankiu, jei esate pavargę arba vartojote narkotikų, alkoholio ar medikamentų.** Akimirksnio neatidumas dirbant su elektriniu įrankiu gali tapti sunkių sužalojimų priežastimi.
- ▶ **Visada dirbkite su asmens apsaugos priemonėmis. Būtinai dėvėkite apsauginius akinius.** Naudojant asmens apsaugos priemones, pvz., respiratorių ar apsauginę kaukę, neslystančius batus, apsauginį šalną, klausos apsaugos priemones ir kt., rekomenduojamas atitinkamai pagal naudojamą elektrinį įrankį, sumažėja rizika susižeisti.
- ▶ **Saugokitės, kad elektrinio įrankio neįjungtumėte atsitiktinai. Prieš prijungdami elektrinį įrankį prie elektros tinklo ir (arba) akumuliatoriaus, prieš pakeldami ar nešdami išitinkinkite, kad jis yra išjungtas.** Jeigu nešdami elektrinį įrankį pirštą laikysite ant jungiklio arba prietaisą įjungsite į elektros tinklą, kai jungiklis yra įjungtas, gali įvykti nelaimingas atsitikimas.
- ▶ **Prieš įjungdami elektrinį įrankį pašalinkite reguliavimo įrankius arba veržlinius raktus.** Besisukantioje elektrinio įrankio dalyje esantis darbo įrankis ar raktas gali sužaloti.
- ▶ **Stenkitės, kad kūnas visada būtų normalioje padėtyje. Dirbdami stovėkite saugiai ir visada išlaikykite pusiausvyrą.** Tvirtai stovėdami ir gerai išlaikydami pusiausvyrą galėsite geriau kontroliuoti elektrinį įrankį netikėtose situacijose.

- ▶ **Dėvėkite tinkamą aprangą. Nedėvėkite plačių drabužių ir papuošalų. Saugokite plaukus, drabužius ir pirštines nuo besisukančių elektrinio įrankio dalių.** Laisvus drabužius, papuošalus bei ilgus plaukus gali įtraukti besisukančios dalys.
- ▶ **Jeį yra numatyta galimybė prijungti dulkių nusiurbimo ar surinkimo įrenginius, visada įsitikinkite, ar jie yra prijungti ir ar tinkamai naudojami.** Naudojant dulkių nusiurbimo įrenginius sumažėja kenksmingas dulkių poveikis.

Rūpestinga elektrinių įrankių priežiūra ir naudojimas

- ▶ **Neperkraukite elektrinio įrankio. Naudokite jūsų darbui tinkamą elektrinį įrankį.** Su tinkamu elektriniu įrankiu jūs dirbsite geriau ir saugiau, jei neviršysite nurodyto galimumo.
- ▶ **Nenaudokite elektrinio įrankio su sugedusiu jungikliu.** Elektrinis įrankis, kurio nebegalima įjungti ar išjungti, yra pavojingas ir jį reikia remontuoti.
- ▶ **Prieš reguliuodami elektrinį įrankį, keisdami darbo įrankius ar prieš padėdami jį sandėliuoti, iš elektros tinklo lizdo ištraukite kištuką ir/arba išimkite akumuliatorių.** Ši atsargumo priemonė apsaugos jus nuo netikėto elektrinio įrankio įsijungimo.
- ▶ **Nenaudojamą elektrinį įrankį sandėliuokite vaikams ir nemokantiems juo naudotis asmenims neprieinamoje vietoje.** Elektriniai įrankiai yra pavojingi, kai juos naudoja nepatyrę asmenys.
- ▶ **Rūpestingai prižiūrėkite elektrinį įrankį. Patikrinkite, ar besisukančios įrankio dalys tinkamai veikia ir niekur nestringa, ar nėra sulūžusių ar pažeistų dalių, kurios trikdytų elektrinio įrankio veikimą. Prieš vėl naudojant elektrinį įrankį, pažeistos įrankio dalys turi būti sutaisytos.** Daugelio nelaimingų atsitikimų priežastis yra blogai prižiūrimi elektriniai įrankiai.
- ▶ **Pjovimo įrankiai turi būti aštrūs ir švarūs.** Rūpestingai prižiūrėti pjovimo įrankiai su aštriomis pjaunamosiomis briaunomis mažiau stringa, juos lengviau valdyti.
- ▶ **Elektrinį įrankį, papildomą įrangą, darbo įrankius ir t. t. naudokite taip, kaip nurodyta šioje instrukcijoje, ir atsižvelkite į darbo sąlygas ir atliekamą darbą.** Naudojant elektrinius įrankius ne pagal paskirtį, gali susidaryti pavojingos situacijos.

Techninė priežiūra

- ▶ **Elektrinį įrankį turi remontuoti tik kvalifikuoti specialistai ir naudoti tik originalias atsargines dalis.** Taip galima garantuoti, jog elektrinis įrankis išliks saugus naudoti.

Saugos nuorodos dirbantiems su kampinio šlifavimo mašinomis

Bendrosios įspėjamosios nuorodos atliekantiems šlifavimo, apdirbimo vieliniais šepečiais, šlifavimo naudojant šlifavimo popierių ir pjaustymo abrazyviniais pjovimo diskais darbus

- ▶ **Šį elektrinį įrankį galima naudoti kaip šlifavimo mašiną, juo galima šlifuoti naudojant šlifavimo popierių, vielinius šepečius, ir pjauti abrazyviniais pjovimo diskais. Griežtai laikykitės visų įspėjamųjų nuorodų, taisyklių, ženklų ir duomenų, kurie yra pateikiami su šiuo elektriniu įrankiu.** Jei nepaisysite visų žemiau pateiktų instrukcijų, galite patirti elektros smūgį, sukelti gaisrą ir sunkiai susižaloti arba sužaloti kitus asmenis.
- ▶ **Šiuo elektriniu įrankiu nerekomenduojama atlikti poliravimo darbus.** Atliekant operacijas, kurioms elektrinis įrankis nėra skirtas, gali kilti pavojus ir gali būti sužalojami asmenys.
- ▶ **Nenaudokite jokios papildomos įrangos, kurios gamintojas nėra specialiai numatęs ir rekomendavęs šiam elektriniam įrankiui.** Vien tai, kad priedą galima pritvirtinti prie jūsų elektrinio įrankio, dar neužtikrina saugaus darbo.
- ▶ **Darbo įrankio leidžiamas sūkių skaičius turi būti ne mažesnis už didžiausią sūkių skaičių, nurodytą ant elektrinio įrankio.** Įrankis, kuris sukasi greičiau, nei yra leistina, gali lūžti ir nulėkti nuo prietaiso.
- ▶ **Naudojamo darbo įrankio išorinis skersmuo ir storis turi atitikti nurodytus jūsų elektrinio įrankio parametrus.** Neteisingo dydžio priedų negalima tinkamai apsaugoti ir valdyti.
- ▶ **Srieginis papildomos įrangos įtvaras turi atitikti šlifavimo mašinos suklio sriegį. Jeigu papildoma įranga tvirtinama jungėmis, darbo įrankio kiaurymė turi atitikti jungės fiksavimo skersmenį.** Darbo įrankiai, kurie tiksliai netinka elektrinio įrankio įtvarui, sukasi netolygiai, labai stipriai vibruoja ir gali tapti nebevaldomi.
- ▶ **Nenaudokite pažeistų darbo įrankių. Prieš kiekvieną naudojimą patikrinkite darbo įrankius, pvz., šlifavimo diskus – ar jie nėra aplūžinęję ir įtrūkę, šlifavimo ritinėlius – ar jie nėra įtrūkę, susidėvėję ir labai nudilę, vielinius šepečius – ar jų vielutės nėra atsilaisvinusios ar nutrūkusios. Jei elektrinis įrankis ar darbo įrankis nukrito iš didesnio aukščio, patikrinkite, ar jis nėra pažeistas, arba naudokite kitą, nepažeistą, darbo įrankį. Patikrinę ir sumontavę darbo įrankį pasirūpinkite, kad nei jūs, nei greta esantys asmenys nebūtų besisukančio darbo įrankio plokštumoje, ir leiskite įrankiui vieną minutę veikti didžiausiu sūkių skaičiumi. Jei darbo įrankis pažeistas, per šį bandomąjį laiką jis turėtų sulūžti.**
- ▶ **Dirbkite su asmeninėmis apsaugos priemonėmis. Atitinkamai pagal atliekamą darbą užsidėkite viso veido apsaugos priemones, akių apsaugos priemones ar apsauginius akinius. Jei nurodyta, užsidėkite apsauginį respiratorių nuo dulkių, klausos apsaugos priemones,**

apsaugines pirštines ir specialią prijuostę, kuri apsaugos jus nuo smulkių šlifavimo ir ruošinio dalelių. Akių apsauga turi apsaugoti nuo lekiančių skeveldrų, kurios atsiranda atliekant įvairius darbus. Respiratorius arba apsauginė kaukė turi išfiltruoti darbo metu kylančias dulkes. Dėl ilgalaikio ir stipraus triukšmo poveikio galite prarasti klausą.

- ▶ **Pasirūpinkite, kad kiti asmenys būtų saugiu atstumu nuo jūsų darbo zonos. Kiekvienas, įžengęs į darbo zoną, turi būti su asmeninėmis apsaugos priemonėmis.** Ruošinio gabalėliai ar atskilusios darbo įrankio dalelės gali skrieti dideliu greičiu ir sužeisti net už tiesioginės darbo zonos ribų esančius asmenis.
- ▶ **Jei atliekate darbus, kurių metu darbo įrankis gali kliudyti paslėptus elektros laidus, prietaisą laikykite tik už izoliuotų rankenų.** Pjovimo priedui palietus laidą, kuriame yra įtampa, laidas gali liestis su metalinėmis elektrinio įrankio dalimis, kuriose yra įtampa, ir operatorius gali patirti elektros smūgį.
- ▶ **Maitinimo laidą laikykite toliau nuo besisukančių darbo įrankių.** Jei nebesuvaldytumėte elektrinio įrankio, darbo įrankis gali perpjauti maitinimo laidą arba jį įtraukti, o jūsų plaštaka ar ranka gali patekti į besisukančią darbo įrankį.
- ▶ **Niekada nepadėkite elektrinio įrankio, kol visiškai nestojo darbo įrankis.** Besisukantis darbo įrankis gali prisiliesti prie paviršiaus, ant kurio padedate, dėl ko elektrinis įrankis taps nevaldomas.
- ▶ **Nešdami elektrinį įrankį, jo niekada neįjunkite.** Netyčia prisilietus prie besisukančio darbo įrankio, jis gali įtraukti drabužius ir jus sužeist.
- ▶ **Reguliariai valykite elektrinio įrankio ventiliacines angas.** Variklio ventiliatorius traukia dulkes į korpusą, ir susikaupus daug metalo dulkių gali kilti elektros smūgio pavojus.
- ▶ **Nenaudokite elektrinio įrankio arti degių medžiagų.** Kibirkštys šias medžiagas gali uždegti.
- ▶ **Nenaudokite darbo įrankių, kuriuos reikia aušinti skyščiais.** Naudojant vandenį arba kitą aušinimo skystį galimas elektros smūgis, galintis sukelti net mirtį.

Atatranka ir su ja susijusios įspėjamosios nuorodos

Atatranka yra staigi reakcija, atsirandanti, kai besisukantis darbo įrankis, pvz., šlifavimo diskas, vielinis šepetys ar kt., ruošinyje įstringa ar užsiblokuoja ir todėl netikėtai sustoja. Todėl elektrinis įrankis gali nekontroliuojamai atsukti nuo ruošinio priešinga darbo įrankio sukimuisi kryptimi. Pvz., jei ruošinyje įstringa ar yra užblokuojamas šlifavimo diskas, disko briauna, kuri yra ruošinyje, gali išlūžti ar sukelti atatranką. Tada šlifavimo diskas, priklausomai nuo jo sukimosi krypties blokavimo vietoje, pradeda judėti link dirbančiojo arba nuo jo. Tokiu atveju šlifavimo diskas gali net nulūžti.

Atatranka yra netinkamo elektrinio įrankio naudojimo ar gedimo pasekmė. Jos galite išvengti, jei imsitės atitinkamų, žemiau aprašytų priemonių.

- ▶ **Dirbdami visada tvirtai laikykite elektrinį įrankį abiem rankomis ir stenkitės išlaikyti tokią kūno ir rankų pa-**

dėtį, kurioje sugebėtumėte atsispirti pasipriešinimo jėgai atatrankos metu. Jei yra papildoma rankena, visada ją naudokite, tada galėsite suvaldyti atatrankos jėgas bei reakcijos jėgų momentą. Dirbantysis, jei imsis tinkamų saugos priemonių, gali suvaldyti reakcijos jėgas atatrankos metu.

- ▶ **Niekada nelaikykite rankų arti besisukančio darbo įrankio.** Įvykus atatrankai darbo įrankis gali pataikyti į jūsų ranką.
- ▶ **Venkite, kad jūsų rankos būtų toje srityje, kurioje įvykus atatrankai judės elektrinis įrankis.** Atatrankos jėga verčia elektrinį įrankį judėti nuo blokavimo vietos priešinga šlifavimo disko sukimuisi kryptimi.
- ▶ **Ypač atsargiai dirbkite kampuose, ties aštriomis briaunomis ir t. t. Saugokite, kad darbo įrankis neatsitrenktų į kliūtis ir neįstrigtų.** Besisukantis darbo įrankis kampuose, ties aštriomis briaunomis arba atsitrenkęs į kliūtį turi tendenciją užstrigti; tada elektrinis įrankis tampa nevaldomas arba įvyksta atatranka.
- ▶ **Nenaudokite skirtų medienai pjauti ar kitokių dantytų diskų.** Tokie darbo įrankiai dažnai sukelia atatranką arba elektrinis įrankis tampa nevaldomas.

Specialios saugos nuorodos atliekantiems šlifavimo ir pjovimo abrazyviniais diskais darbus

- ▶ **Naudokite tik su šiuo elektriniu įrankiu leidžiamus naudoti šlifavimo įrankius ir šiems įrankiams pritaikytus apsauginius gaubtus.** Šlifavimo įrankiai, kurie nėra skirti šiam elektriniam įrankiui, gali būti nepakankamai uždengiami ir nesaugūs naudoti.
- ▶ **Išlenktus šlifavimo diskus reikia tvirtinti taip, kad jų šlifavimo paviršius nebūtų išsikišęs už apsauginio gaubto krašto plokštumos.** Netinkamai primontuotas šlifavimo diskas, kuris yra išsikišęs už apsauginio gaubto krašto plokštumos, bus nepakankamai uždengtas.
- ▶ **Apsauginis gaubtas turi būti patikimai pritvirtintas prie elektrinio įrankio ir nustatytas taip, kad dirbančiajam būtų užtikrintas didžiausias saugumas, t. y. į dirbantįjį turi būti nukreipta kuo mažesnė neuždengta šlifavimo įrankio dalis.** Apsauginis gaubtas padeda apsaugoti dirbantįjį nuo atskilusių dalelių, atsitiktinio prisilietimo prie šlifavimo įrankio ir nuo galinčių uždegti drabužius kibirkščių.
- ▶ **Šlifavimo įrankius leidžiama naudoti tik pagal rekomenduojamą paskirtį. Pvz., niekada nešlifaukite pjovimo disko šoniniu paviršiumi.** Pjovimo diskai yra skirti medžiagai pjaunamąja briauna pašalinti.
- ▶ **Jūsų pasirinktiems šlifavimo diskams tvirtinti visada naudokite nepažeistas tinkamo dydžio ir formos prispaudžiamąsias junges.** Tinkamos jungės prilaiko šlifavimo diską ir sumažina lūžimo pavojų. Pjovimo diskams skirtos jungės gali skirtis nuo kitoms šlifavimo diskams skirtų jungių.
- ▶ **Nenaudokite sudilusių diskų, prieš tai naudotų su didesniais elektriniais įrankiais.** Šlifavimo diskai, skirti didesniems elektriniams įrankiams, nėra pritaikyti prie di-

delio mažųjų elektrinių įrankių išvystomo sukčių skaičiaus ir gali sulūžti.

Papildomos specialios saugos nuorodos atliekantiems pjovimo abrazyviniais diskais darbus

- ▶ **Saugokitės, kad pjovimo diskas neužstrigtų ir nenaudokite per didelės jėgos. Nebandykite per daug giliai įpjauti.** Per stipriai spaudžiant diską padidėja apkrova, todėl diskas gali pasisukti arba sulinkti pjūvyje, ir tai gali sukelti atitrangą arba diskas gali sulūžti.
- ▶ **Nestovėkite taip, kad kūnas būtų vienoje linijoje už besisukančio disko.** Kai dirbant diskas sukasi nuo jūsų, dėl galimos atitrangos besisukantis diskas ir įrankis gali lėkti tiesiai į jus.
- ▶ **Kai diskas stringa arba dėl kokios nors priežasties nustoja pjauti, išjunkite elektrinį įrankį ir laikykite jį nejudindami, kol diskas visiškai sustos. Niekada nebandykite išimti pjovimo disko iš įpjovos, kol diskas juda, nes gali įvykti atitranga.** Išsiaiškinkite ir imkitės reikiamų veiksmų disko strigimui pašalinti.
- ▶ **Nepradėkite vėl pjauti, kol diskas yra ruošinio įpjovėje. Palaukite, kol diskas pasieks reikiamą greitį, ir atsargiai įleiskite jį į įpjovą.** Paleidus elektrinį įrankį diskui esant ruošinio įpjovoje, diskas gali sulinkti, iššokti aukštyn ar sukelti atitrangą.
- ▶ **Plokštes arba didelius ruošinius paremkite, kad diskas nebūtų suspaustas ir neįvyktų atitranga.** Dideli ruošiniai gali įlįkti nuo savo svorio. Atramos turi būti padėtos po ruošiniu šalia pjūvio linijos ir prie ruošinio kraštų abiejose disko pusėse.
- ▶ **Būkite itin atsargūs darydami įpjovas sienose ar kitose paslėptose vietose.** Panyrantis pjovimo diskas gali nupjauti dujų arba vandens vamzdžius, elektros laidus arba kliudyti objektus, kurie gali sukelti atitrangą.

Saugos nuorodos atliekantiems šlifavimo naudojant šlifavimo popierių darbus

- ▶ **Nenaudokite per didelį šlifavimo popieriaus lapelio. Pasirinkdami šlifavimo popierių laikykitės gamintojo rekomendacijų.** Šlifavimo popieriaus lapeliai, kurie yra išlindę iš šlifavimo disko, kelia sužalojimo pavojų, jie gali atsišerpetoti, nuplyšti nuo šlifavimo disko arba sukelti atitrangą.

Saugos nuorodos atliekantiems šlifavimo vieliniais šepetiais darbus

- ▶ **Atminkite, kad vieliniai šeriai išlekia net ir įprastai šlifuojant ruošinį. Kad neveiktumėte vielų per didele apkrova, šepetio stipriai nespauskite.** Vieliniai šeriai gali lengvai pradurti nestorą drabužių ir/arba odą.
- ▶ **Jeigu su vieliniu šepetiu rekomenduojama naudoti apsaugą, užtikrinkite, kad vielinis diskas arba šepetys nesiliestų su apsauga.** Vielinio disko arba šepetio skersmuo dėl išcentrinės jėgos dirbant gali padidėti.

Papildomos saugos nuorodos

Dirbkite su apsauginiais akiniais.



- ▶ **Prieš pradėdami darbą, tinkamais ieškikliais patikrinkite, ar po norimais apdirbti paviršiais nėra pravesių elektros laidų, dujų ar vandentiekio vamzdžių; jei abejojate, galite pasikviesti į pagalbą vietinius komunalinių paslaugų teikėjus.** Kontaktas su elektros laidais gali sukelti gaisro bei elektros smūgio pavojų. Pažeidus dujotiekio vamzdį, gali įvykti sprogimas. Pažeidus vandentiekio vamzdį, galima padaryti daug materialinės žalos arba gali trenkti elektros smūgis.
- ▶ **Nelieskite šlifavimo ir pjovimo diskų, kol jie neatvėso.** Diskai darbo metu labai įkaista.
- ▶ **Nutrūkus maitinimui iš tinklo, pvz., dingus elektros srovei arba ištraukus tinklo kištuką, atblokuokite įjungimo-išjungimo jungiklį ir nustatykite jį į padėtį „išjungta“.** Taip išvengsite nekontroliuoto pakartotinio įsijungimo.
- ▶ **Įtvirtinkite ruošinį.** Tvirtinimo įranga arba spaustuvas įtvirtintas ruošinys yra užfiksuojamas žymiai patikimiau nei laikant ruošinį ranka.

Gaminio ir savybių aprašas



Perskaitykite visas šias saugos nuorodas ir reikalavimus. Nesilaikant saugos nuorodų ir reikalavimų gali trenkti elektros smūgis, kilti gaisras, galima smarkiai susižaloti ir sužaloti kitus asmenis.

Prašome atkreipti dėmesį į paveikslėlius priekinėje naudojami instrukcijos dalyje.

Elektrinio įrankio paskirtis

Elektrinis įrankis yra skirtas metalui ir akmens ruošiniams pjaustyti, rupiai apdirbti ir taliniais šepetiais valyti bei akmens ruošiniams deimantinio gręžimo karūnomis gręžti nenaudojant vandens.

Norint pjauti standžiomis šlifavimo priemonėmis, reikia naudoti specialų pjovimui skirtą apsauginį gaubtą.

Pjaudami akmenį, pasirūpinkite pakankamu dulkių nusiurbimu.

Elektrinį įrankį su leistinai šlifavimo įrankiais galima naudoti paviršiams su šlifavimo popieriumi šlifuoti.

Elektrinį įrankį draudžiama naudoti betonui šlifuoti.

Pavaizduoti įrankio elementai

Numeriais pažymėtus elektrinio įrankio elementus rasite šios instrukcijos puslapiuose pateiktuose paveikslėliuose.

- (1) Apsauginio gaubto atblokavimo svirtelė
- (2) Suklio fiksuojamasis klavišas
- (3) Įjungimo-išjungimo jungiklis
- (4) Išankstinio sukčių nustatymo reguliatoriaus ratukas (GWS 13-125 CIE / GWS 15-125 CIE /

- GWS 15-125 Inox / GWS 17-125 CIE /
GWS 17-125 CIT / GWS 17-125 Inox /
GWS 19-125 CIE)
- (5) Papildoma rankena (izoliuotas rankenos paviršius)
(6) Pjovimui skirtas apsauginis gaubtas^{a)}
(7) Šlifavimui skirtas apsauginis gaubtas
(8) Šlifavimui skirtas nusiurbimo gaubtas^{a)}
(9) Tvirtinamoji jungė su „O“ formos žiedu
(10) Kietlydinio lėkštinis diskas^{a)}
(11) Šlifavimo diskas^{a)}
(12) Pjovimo diskas^{a)}
(13) Greitai fiksuojanti prispaudžiamoji veržlė **SDS-*click***^{a)}
(14) Prispaudžiamoji veržlė
- (15) Ragelinis raktas prispaudžiamajai veržlei^{a)}
(16) Šlifavimo suklys
(17) Rankena (izoliuotas rankenos paviršius)
(18) Pjovimui skirtas nusiurbimo gaubtas su kreipiamosiomis pavažomis^{a)}
(19) Deimantinis pjovimo diskas^{a)}
(20) Rankų apsauga^{a)}
(21) Cilindrinis šepetys^{a)}
(22) Guminis lėkštinis šlifavimo diskas^{a)}
(23) Šlifavimo popieriaus lapelis^{a)}
(24) Apvalioji veržlė^{a)}
(25) Deimantinio gręžimo karūna^{a)}
- a) Pavaizduoti ar aprašyti priedai į tiekiamą standartinį komplektą neįeina. Visą papildomą įrangą rasite mūsų papildomos įrangos programoje.

Techniniai duomenys

Kampinio šlifavimo mašina	GWS	9-115	9-125	11-125	12-125 CI	12-125 CI
Gaminio numeris		3 601 G9B 0..	3 601 G9C 0..	3 601 G9D 0..	3 601 G93 06.	3 601 G93 0G.
Nominali naudojamoji galia	W	900	900	1100	1150	1200
Atiduodamoji galia	W	530	530	740	530	640
Nominalus sūkių skaičius	min ⁻¹	11500	11500	11500	11500	11500
Sūkių skaičiaus reguliavimo diapazonas	min ⁻¹	-	-	-	-	-
Maks. šlifavimo disko skersmuo	mm	115	125	125	125	125
Šlifavimo suklio sriegis		M 14	M 14	M 14	M 14	M 14
Maks. šlifavimo suklio sriegio ilgis	mm	22,2	22,2	22,2	22,2	22,2
Sūkių skaičiaus išankstinis nustatymas		-	-	-	-	-
Elektroninis sūkių stabilizatorius		-	-	-	●	●
Apsauga nuo pakartotinio įsijungimo		●	●	●	●	●
Paleidimo srovės ribotuvas		●	●	●	●	●
Apsauga nuo atatranks užstrigus įrankiui		-	-	-	●	●
Svoris pagal „EPTA-Procedure 01:2014“						
- Su vibraciją slopinančia papildoma rankena	kg	2,1	2,1	2,3	2,3	2,3
- Su standartine papildoma rankena	kg	2,0	2,0	2,2	2,2	2,2
Apsaugos klasė		□/II	□/II	□/II	□/II	□/II

Duomenys galioja tik tada, kai nominalioji įtampa [U] 230 V. Jei įtampa kitokia arba jei naudojamas specialus, tam tikrai šaliai gaminamas modelis, šie duomenys gali skirtis.

Kampinio šlifavimo mašina	GWS	13-125 CI	13-125 CIE	15-125 CIE	15-125 Inox
Gaminio numeris		3 601 G9E 0..	3 601 G9F 0..	3 601 G96 0..	3 601 G9X 0..
Nominali naudojamoji galia	W	1300	1300	1500	1500
Atiduodamoji galia	W	700	700	820	820
Nominalus sūkių skaičius	min ⁻¹	11500	11500	11500	7500
Sūkių skaičiaus reguliavimo diapazonas	min ⁻¹	–	2800–11500	2800–11500	2200–7500
Maks. šlifavimo disko skersmuo	mm	125	125	125	125
Šlifavimo suklio sriegis		M 14	M 14	M 14	M 14
Maks. šlifavimo suklio sriegio ilgis	mm	22,2	22,2	22,2	22,2
Sūkių skaičiaus išankstinis nustatymas		–	●	●	●
Elektroninis sūkių stabilizatorius		●	●	●	●
Apsauga nuo pakartotinio įsijungimo		●	●	●	●
Paleidimo srovės ribotuvai		●	●	●	●
Apsauga nuo atitranso užstrigus įrankiui		●	●	●	●
Svoris pagal „EPTA-Procedure 01:2014“					
– Su vibraciją slopinančia papildoma rankena	kg	2,3	2,3	2,4	2,4
– Su standartine papildoma rankena	kg	2,2	2,2	2,3	2,3
Apsaugos klasė		□/II	□/II	□/II	□/II

Duomenys galioja tik tada, kai nominalioji įtampa [U] 230 V. Jei įtampa kitokia arba jei naudojamas specialus, tam tikrai šaliai gaminamas modelis, šie duomenys gali skirtis.

Kampinio šlifavimo mašina	GWS	17-125 CI	17-125 CIE	17-125 CIT	17-150 CI	17-125 Inox
Gaminio numeris		3 601 G9G 0..	3 601 G9H 0..	3 601 G9J 0..	3 601 G9K 0..	3 601 G9M 0..
Nominali naudojamoji galia	W	1700	1700	1700	1700	1700
Atiduodamoji galia	W	1010	1010	1010	1010	1010
Nominalus sūkių skaičius	min ⁻¹	11500	11500	9300	9300	7500
Sūkių skaičiaus reguliavimo diapazonas	min ⁻¹	–	2800–11500	2800–9300	–	2200–7500
Maks. šlifavimo disko skersmuo	mm	125	125	125	150	125
Šlifavimo suklio sriegis		M 14	M 14	M 14	M 14	M 14
Maks. šlifavimo suklio sriegio ilgis	mm	22,2	22,2	22,2	22,2	22,2
Sūkių skaičiaus išankstinis nustatymas		–	●	●	–	●
Elektroninis sūkių stabilizatorius		●	●	●	●	●
Apsauga nuo pakartotinio įsijungimo		●	●	●	●	●
Paleidimo srovės ribotuvai		●	●	●	●	●
Apsauga nuo atitranso užstrigus įrankiui		●	●	●	●	●
Svoris pagal „EPTA-Procedure 01:2014“						
– Su vibraciją slopinančia papildoma rankena	kg	2,4	2,4	2,4	2,5	2,4

Kampinio šlifavimo mašina	GWS	17-125 CI	17-125 CIE	17-125 CIT	17-150 CI	17-125 Inox
– Su standartine papildoma rankena	kg	2,3	2,3	2,3	2,4	2,3
Apsaugos klasė		□/II	□/II	□/II	□/II	□/II

Duomenys galioja tik tada, kai nominalioji įtampa [U] 230 V. Jei įtampa kitokia arba jei naudojamas specialus, tam tikrai šaliai gaminamas modelis, šie duomenys gali skirtis.

Kampinio šlifavimo mašina	GWS	19-125 CI	19-125 CIE	19-150 CI	19-125 CIST
Gaminio numeris		3 601 G9N 0..	3 601 G9P 0..	3 601 G9R 0..	3 601 G9S 0..
Nominali naudojamoji galia	W	1900	1900	1900	1900
Atiduodamoji galia	W	1220	1220	1220	1220
Nominalus sūkių skaičius	min ⁻¹	11500	11500	9700	7800
Sūkių skaičiaus reguliavimo diapazonas	min ⁻¹	–	2800–11500	–	–
Maks. šlifavimo disko skersmuo	mm	125	125	150	125
Šlifavimo suklio sriegis		M 14	M 14	M 14	M 14
Maks. šlifavimo suklio sriegio ilgis	mm	22,2	22,2	22,2	22,2
Sūkių skaičiaus išankstinis nustatymas		–	●	–	–
Elektroninis sūkių stabilizatorius		●	●	●	●
Apsauga nuo pakartotinio įsijungimo		●	●	●	●
Paleidimo srovės ribotuvas		●	●	●	●
Apsauga nuo atatranks užstrigus įrankiui		●	●	●	●
Svoris pagal „EPTA-Procedure 01:2014“					
– Su vibraciją slopinančia papildoma rankena	kg	2,4	2,4	2,5	2,4
– Su standartine papildoma rankena	kg	2,3	2,3	2,4	2,3
Apsaugos klasė		□/II	□/II	□/II	□/II

Duomenys galioja tik tada, kai nominalioji įtampa [U] 230 V. Jei įtampa kitokia arba jei naudojamas specialus, tam tikrai šaliai gaminamas modelis, šie duomenys gali skirtis.

Informacija apie triukšmą ir vibraciją

	GWS	9-115	9-125	11-125	12-125 CI	12-125 CI
Gaminio numeris		3 601 G9B 0..	3 601 G9C 0..	3 601 G9D 0..	3 601 G93 06.	3 601 G93 0G.

Triukšmo emisijos vertės nustatytos pagal **EN 60745-2-3**.

Pagal A skalę išmatuotas elektrinio įrankio triukšmo lygis tipiniu atveju siekia

Garso slėgio lygis	dB(A)	90	90	91	91	91
Garso galios lygis	dB(A)	101	101	102	102	102
Paklaida K	dB	3	3	3	3	3

Dirbkite su klausos apsaugos priemonėmis!

Vibracijos bendroji vertė a_h (trijų krypčių atstojamasis vektorius) ir paklaida K nustatyta pagal **EN 60745-2-3**:

Paviršiaus šlifavimas (rupusis šlifavimas):

a_h	m/s ²	5	5	5	6	6
K	m/s ²	1,5	1,5	1,5	1,5	1,5

Šlifavimas naudojant šlifavimo popieriaus lapelį:

a_h	m/s ²	1,5	1,5	2	2	2
-------	------------------	------------	------------	----------	----------	----------

	GWS	9-115	9-125	11-125	12-125 CI	12-125 CI
K	m/s ²	1,5	1,5	1,5	1,5	1,5

	GWS	13-125 CI	13-125 CIE	15-125 CIE	15-125 Inox
Gaminio numeris		3 601 G9E 0..	3 601 G9F 0..	3 601 G96 0..	3 601 G9X 0..

Triukšmo emisijos vertės nustatytos pagal EN 60745-2-3.

Pagal A skalę išmatuotas elektrinio įrankio triukšmo lygis tipiniu atveju siekia

Garso slėgio lygis	dB(A)	91	91	92	92
Garso galios lygis	dB(A)	102	102	103	103
Paklaida K	dB	3	3	3	3

Dirbkite su klausos apsaugos priemonėmis!

Vibracijos bendroji vertė a_h (trijų krypčių atstojamasis vektorius) ir paklaida K nustatyta pagal EN 60745-2-3:

Paviršiaus šlifavimas (rupusis šlifavimas):

a_h	m/s ²	6	6	6	5
K	m/s ²	1,5	1,5	1,5	1,5

Šlifavimas naudojant šlifavimo popieriaus lapelį:

a_h	m/s ²	2	2	4	2
K	m/s ²	1,5	1,5	1,5	1,5

	GWS	17-125 CI	17-125 CIE	17-125 CIT	17-150 CI	17-125 Inox
Gaminio numeris		3 601 G9G 0..	3 601 G9H 0..	3 601 G9J 0..	3 601 G9K 0..	3 601 G9M 0..

Triukšmo emisijos vertės nustatytos pagal EN 60745-2-3.

Pagal A skalę išmatuotas elektrinio įrankio triukšmo lygis tipiniu atveju siekia

Garso slėgio lygis	dB(A)	92	92	91	92	92
Garso galios lygis	dB(A)	103	103	102	103	103
Paklaida K	dB	3	3	3	3	3

Dirbkite su klausos apsaugos priemonėmis!

Vibracijos bendroji vertė a_h (trijų krypčių atstojamasis vektorius) ir paklaida K nustatyta pagal EN 60745-2-3:

Paviršiaus šlifavimas (rupusis šlifavimas):

a_h	m/s ²	6	6	5,5	7	5
K	m/s ²	1,5	1,5	1,5	1,5	1,5

Šlifavimas naudojant šlifavimo popieriaus lapelį:

a_h	m/s ²	4	4	2,5	2,5	2
K	m/s ²	1,5	1,5	1,5	1,5	1,5

	GWS	19-125 CI	19-125 CIE	19-150 CI	19-125 CIST
Gaminio numeris		3 601 G9N 0..	3 601 G9P 0..	3 601 G9R 0..	3 601 G9S 0..

Triukšmo emisijos vertės nustatytos pagal EN 60745-2-3.

Pagal A skalę išmatuotas elektrinio įrankio triukšmo lygis tipiniu atveju siekia

Garso slėgio lygis	dB(A)	91	91	92	91
Garso galios lygis	dB(A)	102	102	103	102
Paklaida K	dB	3	3	3	3

	GWS	19-125 CI	19-125 CIE	19-150 CI	19-125 CIST
Dirbkite su klausos apsaugos priemonėmis!					
Vibracijos bendroji vertė a_h (trijų krypčių atstojamasis vektorius) ir paklaida K nustatyta pagal EN 60745-2-3:					
Paviršiaus šlifavimas (rupusis šlifavimas):					
a_h	m/s^2	6	6	7	5
K	m/s^2	1,5	1,5	1,5	1,5
Šlifavimas naudojant šlifavimo popieriaus lapelį:					
a_h	m/s^2	4	4	2,5	2
K	m/s^2	1,5	1,5	1,5	1,5

Šioje instrukcijoje pateiktas vibracijos lygis buvo išmatuotas pagal standartizuotą matavimo metodą, ir jį galima naudoti lyginant elektrinius įrankius. Jis taip pat tinka išankstiniams vibracijos poveikio įvertinimui.

Nurodytas vibracijos lygis atspindi pagrindinius elektrinio įrankio naudojimo atvejus. Tačiau jeigu elektrinis įrankis naudojamas kitokiai paskirčiai, su kitokiais darbo įrankiais arba jeigu jis nepakankamai techniškai prižiūrimas, vibracijos lygis gali kisti. Tokiu atveju vibracijos poveikis per visą darbo laikotarpį gali žymiai padidėti.

Norint tiksliai įvertinti vibracijos poveikį per tam tikrą darbo laiką, reikia atsižvelgti ir į laiką, per kurį elektrinis įrankis buvo išjungtas arba, nors ir veikė, bet nebuvo naudojamas. Tai įvertinus, vibracijos poveikis per visą darbo laiką žymiai sumažės.

Dirbančiam nuo vibracijos poveikio apsaugoti paskirkite papildomas apsaugos priemones, pvz.: elektrinių ir darbo įrankių techninę priežiūrą, rankų šildymą, darbo eigos organizavimą.

Montavimas

Apsauginių įtaisų montavimas

- ▶ **Prieš atliekant bet kokius elektrinio įrankio reguliavimo ar priežiūros darbus reikia ištraukti kištuką iš elektros tinklo lizdo.**

Nuoroda: jei dirbant sulūžta šlifavimo diskas arba pažeidžiamas apsauginio gaubto arba elektrinio įrankio įtvaras, elektrinį įrankį reikia nedelsiant nusiųsti į klientų aptarnavimo skyrių; adresai pateikti skyriuje „Klientų aptarnavimo skyrius ir konsultavimo tarnyba“.

Šlifavimui skirtas apsauginis gaubtas

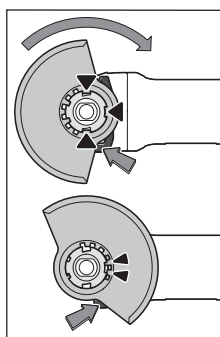

Uždėkite apsauginį gaubtą (7) ant elektrinio įrankio laikiklio, kad apsauginio gaubto kodiniai kumšteliai sutaptų su laikikliu. Paspauskite ir laikykite paspaustą atblokovimo svirtelę (1).

Stumkite apsauginį gaubtą (7) ant suklio kakiuko tol, kol apsauginio gaubto kraštelis priglus prie elektrinio įrankio jungės, ir sukite apsauginį gaubtą, kol aiškiai išgirsite, kad jis užsifiksavo.

Apsauginio gaubto (7) padėtį pritaikykite pagal atliekamą darbą. Tuo tikslu paspauskite atblokovimo svirtelę (1) aukštyn ir pasukite apsauginį gaubtą (7) į norimą padėtį.

- ▶ **Apsauginį gaubtą (7) visada įstatykite taip, kad abu atblokovimo svirtelės (1) kumšteliai įsistatytų į atitinkamas apsauginio gaubto (7) išpjovas.**
- ▶ **Apsauginį gaubtą (7) nustatykite taip, kad būtų užkirstas kelias kibirkštims lékti dirbančiojo kryptimi.**
- ▶ **Apsauginis gaubtas (7) turi sukintis tik paspaudus atblokovimo svirtelę (1)! Priešingu atveju elektrinį įrankį naudoti griežtai draudžiama. Jį reikia perduoti klientų aptarnavimo skyriui.**

Nuoroda: Ant apsauginio gaubto (7) esantys kodiniai kumšteliai užtikrina, kad bus uždėdamas tik elektriniams įrankiams tinkantis apsauginis gaubtas.

Nusiurbimo gaubtas, skirtas šlifuoti

Norėdami, kad su kietydinio šlifavimo puodeliu (10) šlifuojant dažus, lakus ir plastiką beveik nekiltų dulksės, galite naudoti nusiurbimo gaubtą (8). Nusiurbimo gaubtas (8) nėra skirtas metalui apdoroti.

Prie nusiurbimo gaubto (8) galima prijungti specialų Bosch dulkių siurbį.

Nusiurbimo gaubtas (8) montuojamas ant apsauginio gaubto (7). Šepečio žiedą galima pakeisti.

Pjovimui skirtas apsauginis gaubtas

- ▶ Pjaudami su standžiomis šlifavimo priemonėmis, visada naudokite pjovimui skirtą apsauginį gaubtą (6).
- ▶ Pjaudami akmenį, pasirūpinkite pakankamu dulkių nusiurbimu.

Pjovimui skirtas apsauginis gaubtas (6) montuojamas kaip šlifavimui skirtas apsauginis gaubtas (7).

Pjovimui skirtas nusiurbimo gaubtas su kreipiamosiomis pavažomis

Pjovimui skirtas nusiurbimo gaubtas su kreipiamosiomis pavažomis (18) montuojamas kaip šlifavimui skirtas apsauginis gaubtas.

Rankų apsauga

- ▶ Norėdami atlikti darbus su guminiu lėkštiniu šlifavimo disku (22) arba cilindrinio šepetiu/diskiniu šepetiu/žiedlapiniu šlifavimo disku, visada primontuokite rankų apsaugą (20).

Rankų apsaugą (20) pritvirtinkite prie papildomos rankenos (5).

Pagalbinė rankena

- ▶ Elektrinį įrankį naudokite tik su papildoma rankena (5).
- ▶ Nebenaudokite elektrinio įrankio, jei pažeista papildoma rankena. Nedarykite jokių apsauginės rankenos pakeitimų.

Papildomą rankeną (5), priklausomai nuo darbo pobūdžio, prisukite prie reduktoriaus galvutės dešinėje arba kairėje.

Vibraciją slopinanti papildoma rankena



Papildomą rankeną (5), priklausomai nuo darbo pobūdžio, prisukite prie reduktoriaus galvutės dešinėje arba kairėje.

nėje arba kairėje.

Vibraciją slopinanti papildoma rankena sumažina vibraciją, todėl darbas tampa malonesnis ir saugesnis.

- ▶ Elektrinį įrankį naudokite tik su papildoma rankena (5).
- ▶ Jokiū būdu nedarykite jokių apsauginės rankenos pakeitimų.

Nenaudokite pažeistos apsauginės rankenos.

Šlifavimo įrankių tvirtinimas

- ▶ Prieš atliekant bet kokius elektrinio įrankio reguliavimo ar priežiūros darbus reikia ištraukti kištuką iš elektros tinklo lizdo.
- ▶ Nelineskite šlifavimo ir pjovimo diskų, kol jie neatvėso. Diskai darbo metu labai įkaista.

Nuvalykite šlifavimo suklij (16) ir visas dalis, kurias reikia montuoti.

Norėdami šlifavimo įrankį užveržti ar atlaisvinti, kad užfiksuotumėte šlifavimo suklij, paspauskite suklio fiksuojamąjį klavišą (2).

- ▶ Suklio fiksuojamąjį klavišą spauskite tik tada, kai šlifavimo suklys visiškai sustojęs. Priešingu atveju galite pažeisti elektrinį įrankį.

Šlifavimo/atpjovimo diskas

Atkreipkite dėmesį į šlifavimo įrankių matmenis. Kiaurymės skersmuo turi tiksliai tikti tvirtinamajai jungėi. Nenaudokite adapterių ir tvirtinamųjų elementų.

Naudojant deimantinį pjovimo diską būtina atkreipti dėmesį į tai, kad ant disko pažymėta sukimosi krypties rodyklė sutaptų elektrinio įrankio sukimosi kryptimi (žr. ant reduktoriaus korpuso pažymėtą rodyklę).

Montavimo eilės tvarka nurodyta schemeje.

Norėdami pritvirtinti šlifavimo/atpjovimo diską, užsukite prispaudžiamąją veržlę (14) ir užveržkite rageliniu raktu (žr.

„**SDS-clie** Greitai fiksuojanti prispaudžiamoji veržlė“, Puslapis 383).

- ▶ Įstatę šlifavimo įrankį, prieš įjungdami patikrinkite, ar šlifavimo įrankis tinkamai pritvirtintas ir ar jis gali laisvai sukstis. Įsitinkinkite, kad šlifavimo įrankis nekliūva už apsauginio gaubto ar kitų dalių.

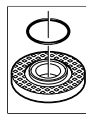

Tvirtinamojoje jungėje (9) aplink centravimo briauną yra įdėta plastikinė dalis („O“ formos žiedas). Jei „O“ formos žiedo nėra arba jis pažeistas, prieš naudojant toliau, tvirtinamąją jungę (9) būtina pakeisti.

Žiedlapinis šlifavimo diskas

- ▶ Norėdami atlikti darbus su žiedlapiniu šlifavimo disku, visada primontuokite rankų apsaugą (20).

Guminis lėkštinis šlifavimo diskas

- ▶ Norėdami atlikti darbus su guminiu lėkštiniu šlifavimo disku (22), visada primontuokite rankų apsaugą (20).

Montavimo eilės tvarka nurodyta schemeje.

Užsukite apvaliąją veržlę (24) ir užveržkite ją kombinuotuoju raktu.

Cilindrinis šepetys/diskinis šepetys

- ▶ Norėdami atlikti darbus su cilindrinio šepetiu arba diskiniu šepetiu, visada primontuokite rankų apsaugą (20).

Montavimo eilės tvarka nurodyta schemeje.

Cilindrinį ar diskinį šepetį reikia užsukti ant šlifavimo suklio tiek, kad jis gerai priglustų prie suklio sriegio gale esančios šlifavimo suklio jungės. Užveržkite cilindrinį/diskinį šepetį veržliniu raktu.

SDS-clie Greitai fiksuojanti prispaudžiamoji veržlė

Kad galėtumėte lengvai pakeisti šlifavimo įrankius nenaudami racto, vietoje prispaudžiamosios veržlės (14) galite naudoti greitai fiksuojančią prispaudžiamąją veržlę (13).

- ▶ Greitai fiksuojančią prispaudžiamąją veržlę (13) leidžiama naudoti tik su šlifavimo arba pjovimo diskais.

Naudokite tik nepriekaištingos būklės, neapgadintą greitai fiksuojančią prispaudžiamąją veržlę (13).

Prisukdami atkreipkite dėmesį į tai, kad greitai fiksuojančios veržlės (13) pusė su užrašu nebūtų nukreipta į šlifavimo diską; rodyklė turi būti nukreipta į indeksinę žymę (26).

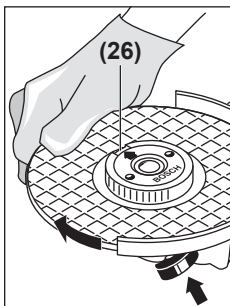

Norėdami užfiksuoti šlifavimo suklij, paspauskite suklio fiksuojamąjį klavišą (2). Kad užveržtumėte greitai fiksuojančią prispaudžiamąją veržlę, stipriai pasukite šlifavimo diską pagal laikrodžio rodyklę.

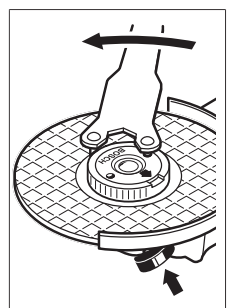

Tinkamai pritvirtintą, nepažeistą greitai fiksuojančią prispaudžiamąją veržlę galite atlaisvinti prieš laikrodžio rodyklę ranka sukdamį rąntytąjį žiedą. **Labai tvirtai užveržta greitai fiksuojančią prispaudžiamąją veržlę atlaisvinkite ragelinio raktu ir jokiū būdu nenaudokite replių.** Uždėkite ragelinį raktą, kaip pavaizduota paveikslėlyje.

Leidžiamieji šlifavimo įrankiai

Galite naudoti visus šioje instrukcijoje pateiktus šlifavimo įrankius.

Naudojamų šlifavimo įrankių leistinas sūkių skaičius [min^{-1}] ir apskritiminis greitis [m/s] turi būti ne mažesni už žemiau esančioje lentelėje pateiktas vertes.

Todėl visada atkreipkite dėmesį šlifavimo įrankio etiketėje nurodytus leidžiamuosius **sūkių skaičių ir apskritiminių greitį.**

	maks. [mm]		[mm]		
	D	b	d	[min^{-1}]	[m/s]
	115	7	22,2	11500	80
	125	7	22,2	11500	80
	150	7	22,2	9300	80
	115	-	-	11500	80
	125	-	-	11500	80
	75	30	M 14	11500	45

	maks. [mm]		[mm]		
	D	b	d	[min^{-1}]	[m/s]
	82	-	M 14	11500	80

Reduktoriaus galvutės pasukimas (žr. A pav.)

► **Prieš atliekant bet kokius elektrinio įrankio reguliavimo ar priežiūros darbus reikia ištraukti kištuką iš elektros tinklo lizdo.**

Reduktoriaus galvutę galite pasukti 90° žingsniu. Taip įjungimo-išjungimo jungiklį priklausomai nuo atliekamo darbo galima nustatyti į patogią valdyti padėtį, pvz., pritaikyti kairiarankiams.

Visiškai išsukite 4 varžtus. Atsargiai pasukite reduktoriaus galvutę į norimą padėtį, **neištraukdami jos iš korpuso.** Vėl tvirtai priveržkite varžtus.

Dulkių, pjuvenų ir drožlių nusiurbimas

Medžiagų, kurių sudėtyje yra švino, kai kurių rūšių medienos, mineralų ir metalų dulkės gali būti kenksmingos sveikatai. Dirbančiam arba netoli esantiems asmenims nuo sąlyčio su dulkelėmis arba jų įkvėpimo gali kilti alerginės reakcijos, taip pat jie gali susirgti kvėpavimo takų ligomis.

Kai kurios dulkės, pvz., ažuolo ir buko, yra vėžį sukeliančios, o ypač, kai mediena yra apdorota specialiomis medienos priežiūros priemonėmis (chromatu, medienos apsaugos priemonėmis). Medžiagas, kuriose yra asbesto, leidžiama apdoroti tik specialistams.

- Jei yra galimybė, naudokite apdirbamai medžiagai tinkančią dulkių nusiurbimo įrangą.
- Pasirūpinkite geru darbo vietos vėdinimu.
- Rekomenduojama dėvėti kvėpavimo takų apsauginę kaukę su P2 klasės filtru.

Laikykitės jūsų šalyje galiojančių apdorojamoms medžiagoms taikomų taisyklių.

► **Saugokite, kad darbo vietoje nesusikauptų dulkių.** Dulės lengvai užsidega.

Naudojimas

Paruošimas naudoti

► **Atkreipkite dėmesį į tinklo įtampą! Maitinimo šaltinio įtampa turi sutapti su elektrinio įrankio firminėje lentelėje nurodytais duomenimis. 230 V pažymėtas elektrinius įrankius galima jungti ir į 220 V įtampos elektros tinklą.**

Naudojant elektrinius įrankius su mobiliaisiais srovės generatoriais, kurių galios rezervai nėra pakankami arba kuriuose nėra įtampos regulatoriaus su paleidimo srovės stiprintuvu, gali būti patiriami galios nuostoliai arba elektrinis įrankis įjungimo metu gali neįprastai veikti.

Prašome patikrinti, ar naudojamas srovės generatorius yra tinkamas šiam elektriniam įrankiui, o ypač, ar atitinka tinklo įtampa ir dažnis.

Įjungimas ir išjungimas

Norėdami elektrinį įrankį **įjungti**, įjungimo-išjungimo jungiklį **(3)** pastumkite į priekį.

Norėdami **užfiksuoti** įjungimo-išjungimo jungiklį **(3)**, spauskite įjungimo-išjungimo jungiklio **(3)** priekinę dalį žemyn, kol jis užsikisuos.

Norėdami elektrinį įrankį **išjungti**, atleiskite įjungimo-išjungimo jungiklį **(3)**, o jei jis užfiksuotas, paspauskite įjungimo-išjungimo jungiklio **(3)** užpakalinę dalį žemyn ir tada jį atleiskite.

- Prieš naudodami, patikrinkite šlifavimo įrankius. **Šlifavimo įrankis turi būti nepriekaištingai pritvirtintas ir turi laisvai sukstis. Atlikite bandomąjį paleidimą be apkrovos, trunkantį ne mažiau kaip 1 minutę. Nenaudokite pažeistų, nelygių ar vibruojančių šlifavimo įrankių.** Pažeisti šlifavimo įrankiai gali sulūžti ir sužaloti.

Apsauga nuo pakartotinio įsijungimo

Jei dirbant nutraukiamas srovės tiekimas, apsauga nuo pakartotinio įjungimo neleidžia elektriniam įrankiui nekontroliuotai įsijungti.

Norėdami įrankį **pakartotinai įjungti**, įjungimo-išjungimo jungiklį **(3)** nustatykite į išjungimo padėtį ir elektrinį įrankį vėl įjunkite.

Paleidimo srovės ribotuvai

Elektroninis paleidimo srovės ribotuvai riboja galią elektrinio įrankio įjungimo metu, todėl elektrinį įrankį galima naudoti su 16 A saugikliu.

Sūkių skaičiaus išankstinis nustatymas

(GWS 13-125 CIE / GWS 15-125 CIE / GWS 15-125 Inox / GWS 17-125 CIE / GWS 17-125 CIT / GWS 17-125 Inox / GWS 19-125 CIE)

Sūkių skaičiaus nustatymo regulatoriaus ratuku **(4)** reikiamą sūkių skaičių galite nustatyti net ir įrankiui veikiant. Duome-

Nurodymas: jei elektrinis įrankis įjungtas iš karto pradeda veikti didžiausiu sūkių skaičiumi, vadinasi yra sugedęs paleidimo srovės ribotuvai ir apsauga nuo pakartotinio įsijungimo. Elektrinį įrankį reikia nedelsiant išsiųsti į klientų aptarnavimo skyrių; adresai nurodyti skyriuje „Klientų aptarnavimo skyrius ir konsultavimo tarnyba“.

Apsauga nuo atatrunkos užstrigus įrankiui

(GWS 12-125 CI / GWS 13-125 CI / GWS 13-125 CIE / GWS 15-125 CIE / GWS 15-125 Inox / GWS 17-125 CI / GWS 17-125 CIE / GWS 17-125 CIT / GWS 17-150 CI / GWS 17-125 Inox / GWS 19-125 CI / GWS 19-125 CIE / GWS 19-150 CI / GWS 19-125 CIST)



Įvykus staigiai elektrinio įrankio atatrunkai, pvz., užstrigus pjovimo diskui, elektroninis įtaisas nutraukia srovės tiekimą į variklį.

Norėdami įrankį **pakartotinai įjungti**, įjungimo-išjungimo jungiklį **(3)** nustatykite į išjungimo padėtį ir elektrinį įrankį vėl įjunkite.

Elektroninis sūkių stabilizatorius

(GWS 12-125 CI / GWS 13-125 CI / GWS 13-125 CIE / GWS 15-125 CIE / GWS 15-125 Inox / GWS 17-125 CI / GWS 17-125 CIE / GWS 17-125 CIT / GWS 17-150 CI / GWS 17-125 Inox / GWS 19-125 CI / GWS 19-125 CIE / GWS 19-150 CI / GWS 19-125 CIST)

Elektroninis sūkių skaičiaus stabilizatorius palaiko beveik pastovų nustatytą sūkių skaičių tiek veikiant prietaisui tuščiaja eiga, tiek su apkrova, ir užtikrina tolygų darbo našumą.

nyš žemiau pateiktoje lentelėje yra rekomendacinio pobūdžio.

Medžiaga	Naudojimas	Darbo įrankis	Reguliavimo ratuko padėtis
Metalas	Dažų nuėmimas	Šlifavimo popieriaus lapelis	2–3
Medis, metalas	Apdirbimas šepėčiu, rūdžių valymas	Cilindrinis šepetys, šlifavimo popieriaus lapelis	3
Metalas, akmuo	Šlifavimas	Šlifavimo diskas	4–6
Metalas	Rupusis šlifavimas	Šlifavimo diskas	6
Metalas	Atpjovimas	Pjovimo diskas	6
Akmuo	Atpjovimas	Deimantinis atpjovimo diskas ir kreipiamosios pavažos (akmenį pjauti leidžiama tik su kreipiamosiomis pavažomis)	6

Nurodytos sūkių skaičiaus pakopų vertės yra orientacinės.

- **Darbo įrankio leidžiamas sūkių skaičius turi būti ne mažesnis už didžiausią sūkių skaičių, nurodytą ant**

elektrinio įrankio. Įrankis, kuris sukasi greičiau, nei yra leistina, gali lūžti ir nulėkti nuo prietaiso.

Darbo patarimai

- ▶ **Prieš atliekant bet kokius elektrinio įrankio reguliavimo ar priežiūros darbus reikia ištraukti kištuką iš elektros tinklo lizdo.**
- ▶ **Būkite atsargūs pjudami atramines sienas, žr. skyrių „Statikos nuorodos“.**
- ▶ **Įtvirtinkite ruošinį, jei jis tvirtai negali veikiamas tik savojo svorio.**
- ▶ **Neveikite elektrinio įrankio tokia apkrova, kad jis sustotų.**
- ▶ **Jeį įrankis buvo veikiamas didele apkrova, kad jis atvėstų, kelias minutes leiskite jam veikti tuščiaja eiga.**
- ▶ **Nenaudokite elektrinio prietaiso su pjovimo staliuku.**
- ▶ **Nelieskite šlifavimo ir pjovimo diskų, kol jie neatvėso.** Diskai darbo metu labai įkaista.

Žiedlapinis šlifavimo diskas

Su žiedlapiniu šlifavimo disku (papildoma įranga) galite apdirbti net ir išgaubtas plokštumas ar profilius. Žiedlapinio šlifavimo disko, lyginant su įprastiniais šlifavimo diskais, naudojimo laikas yra ilgesnis, jis kelia mažiau triukšmo ir mažiau įkaitina šlifuojamąjį paviršių.

Rupusis šlifavimas

- ▶ **Niekada nenaudokite pjovimo diskų šlifavimo darbams.**

Geriausių rupiojo šlifavimo rezultatų pasieksite tada, kai šlifavimo diską laikysite nuo 30° iki 40° kampu. Elektrinį įrankį vedžiokite šiek tiek spausdami. Tada ruošinys labai neįkais, nepakis jo spalva ir nebus rievių.

Metalo aptjovimas

- ▶ **Pjudami su standžiomis šlifavimo priemonėmis, visada naudokite pjovimui skirtą apsauginį gaubtą (6).**

Pjudami stumkite elektrinį įrankį pagal apdorojamą paviršių pritaikyta pastūma. Pjovimo disko nespauskite, neperkrepkite ir nešvytuokite.

Iš inercijos besisukančių pjovimo diskų nestabdykite spausdami į šoną.

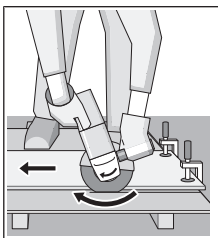

Elektrinį įrankį visada reikia stumti priešinga disko sukimuisi kryptimi. Priešingu atveju išskyla pavojus, kad įrankis **nekontroliuojamai** iššoks iš pjūvio vietos. Norėdami pjauti profilius ar kerubriaunius vamzdžius, geriausiai pasirinkite mažiasią skersmenį.

Akmens pjaustymas

- ▶ **Pjudami akmenį, pasirūpinkite pakankamu dulkių nusiurbimu.**
- ▶ **Dirbkite su apsaugine kauke.**
- ▶ **Elektrinį įrankį leidžiama naudoti tik sausajam pjovimui ir šlifavimui.**

Akmeniui pjauti geriausia naudoti deimantinį pjovimo diską.

Naudojant pjovimui skirtą nusiurbimo gaubtą su kreipiamosiomis pavažomis (18), siurblys turi būti apbruotas akmens dulkėms siurbti. Bosch siūlo specialius pritaikytus dulkių siurblius.

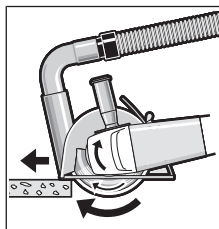

Elektrinį įrankį įjunkite ir kreipiamųjų pavažų priekine dalimi pridėkite prie ruošinio. Stumkite elektrinį įrankį pagal apdorojamą paviršių pritaikyta pastūma.

Pjaunant ypač kietus ruošinius, pvz., betoną, kurio sudėtyje yra didelis kiekis žvyro, deimantinis pjovimo dis-

kas gali perkaisti ir sugesti. Kad diskas perkaitęs, galima spręsti iš kibirkščių srauto, atsiradusio aplink besisukančį diską.

Tokiu atveju, pjovimą nutraukite ir, kad deimantinis pjovimo diskas atvėstų, leiskite jam šiek tiek sukis tuščiaja eiga didžiausiu sukų skaičiumi.

Pastebimai sumažėjęs darbo našumas ir kibirkščių vainikas rodo, kad deimantinis pjovimo diskas atšipo. Jį galite išglaštinti atlikdami trumpus pjūvius abrazyvinėje medžiagoje, pvz., kalkakmenyje.

Statikos nuorodos

Pjūviams atraminėse sienose taikomas standartas DIN 1053, 1 dalis, arba elektrinio įrankio naudojimo šalyje galiojantys reikalavimai. Šių direktyvų būtinyne laikytis. Prieš pradėdami dirbti pasikonsultuokite su statybos inžinieriumi, architektu ar atsakingu statybos vadovu.

Priežiūra ir servisas

Priežiūra ir valymas

- ▶ **Prieš atliekant bet kokius elektrinio įrankio reguliavimo ar priežiūros darbus reikia ištraukti kištuką iš elektros tinklo lizdo.**
- ▶ **Kad galėtumėte gerai ir saugiai dirbti, pasirūpinkite, kad elektrinis įrankis ir ventiliacinės angos būtų švarūs.**
- ▶ **Esant ekstremalioms eksploatacavimo sąlygoms, jei yra galimybė, visada naudokite nusiurbimo įrangą. Dažnai prapūskite ventiliacines angas ir prijunkite nuotėkio srovės apsauginį išjungiklį (PRCD).** Apdorojant metalus elektrinio įrankio viduje gali nusėsti laidžios dulkės. Gali būti pažeidžiama elektrinio įrankio apsauginė izoliacija.

Papildomą įrangą tinkamai sandėliuokite ir rūpestingai prižiūrėkite.

Jeį reikia pakeisti maitinimo laidą, dėl saugumo sumetimų tai turi būti atliekama **Bosch** įmonėje arba įgaliojotose **Bosch** elektrinių įrankių remonto dirbtuvėse.

Klientų aptarnavimo skyrius ir konsultavimo tarnyba

Klientų aptarnavimo skyriuje gausite atsakymus į klausimus, susijusius su jūsų gaminio remontu, technine priežiūra bei at-

sarginėmis dalimis. Detalios brėžinius ir informacijos apie at-sargines dalis rasite interneto puslapyje:

www.bosch-pt.com

Bosch konsultavimo tarnybos specialistai mielai pakonsul-tuos Jus apie gaminius ir jų papildomą įrangą.

leškant informacijos ir užsakant atsargines dalis prašome bū-tinai nurodyti dešimtženklį gaminio numerį, esantį firminėje lenteleje.

Lietuva

Bosch įrankių servisas

Informacijos tarnyba: (037) 713350

Įrankių remontas: (037) 713352

Faksas: (037) 713354

El. paštas: service-pt@lv.bosch.com

Kitus techninės priežiūros skyriaus adresus rasite čia:

www.bosch-pt.com/serviceaddresses

Šalinimas

Elektrinis įrankis, papildoma įranga ir pakuotė yra pagaminti iš medžiagų, tinkančių antriniam perdirbimui, ir vėliau priva-lo būti atitinkamai perdirbti.



Nemeskite elektrinių įrankių į buitinių atliekų konteinerius!

Tik ES šalims:

Pagal Europos direktyvą 2012/19/ES dėl elektros ir elektr-oninės įrangos atliekų ir šios direktyvos perkėlimo į naciona-linę teisę aktus, naudoti nebetinkami elektriniai įrankiai turi būti surenkami atskirai ir perdirbami aplinkai nekenksmingu būdu.

한국어

안전 수칙

전동공구용 일반 안전수칙

⚠ 경고 모든 안전수칙과 지시 사항을 상세히 읽고 지켜야 합니다. 다 음의 안전수칙과 지시 사항을 준수하지 않으면 화재 위험이 있으며 감전 혹은 중상을 입을 수 있습니다. 앞으로 참고할 수 있도록 이 안전수칙과 사용 설명서를 잘 보관하십시오.

다음에서 사용되는 "전동공구"라는 개념은 전원에 연결하여 사용하는 (전선이 있는) 전동 기기나 배터리를 사용하는 (전선이 없는) 전동 기기를 의미합니다.

작업장 안전

▶ **작업장을 항상 깨끗이 하고 조명을 밝게 하십시오.** 작업장 환경이 어수선하거나 어두우면 사고를 초래할 수 있습니다.

- ▶ **가연성 유체, 가스 또는 분진이 있어 폭발 위험이 있는 환경에서 전동공구를 사용하지 마십시오.** 전동공구는 분진이나 증기에 점화하는 스파크를 일으킬 수 있습니다.
- ▶ **전동공구를 사용할 때 구경꾼이나 어린이 혹은 다른 사람이 작업장에 접근하지 못하게 하십시오.** 다른 사람이 주의를 산만하게 하면 기기에 대한 통제력을 잃기 쉽습니다.

전기에 관한 안전

- ▶ **전동공구의 전원 플러그가 전원 콘센트에 잘 맞아야 합니다.** 플러그를 절대 변경시켜서는 안 됩니다. (접지된) 전동공구를 사용할 때 어댑터 플러그를 사용하지 마십시오. 변형되지 않은 플러그와 잘 맞는 콘센트를 사용하면 감전의 위험을 줄일 수 있습니다.
- ▶ **파이프 관, 라디에이터, 레인지, 냉장고와 같은 접지 표면에 몸이 닿지 않도록 하십시오.** 몸에 닿을 경우 감전될 위험이 높습니다.
- ▶ **전동공구를 비에 맞지 않게 하고 습기 있는 곳에 두지 마십시오.** 전동공구에 물이 들어가면 감전될 위험이 높습니다.
- ▶ **전원 코드를 잘못 사용하는 일이 없도록 하십시오.** 전원 코드를 잡고 전동공구를 운반해서는 안 되며, 콘센트에서 전원 플러그를 뽑을 때 전원 코드를 잡아 당겨서는 절대로 안 됩니다. 전원 코드가 열과 오일에 접촉하는 것을 피하고, 날카로운 모서리나 기기의 가동 부위에 닿지 않도록 주의 하십시오. 손상되거나 영긴 전원 코드는 감전을 유발할 수 있습니다.
- ▶ **실외에서 전동공구로 작업할 때는 실외용으로 적당한 연장 전원 코드만을 사용하십시오.** 실외용 연장 전원 코드를 사용하면 감전의 위험을 줄일 수 있습니다.
- ▶ **전동공구를 습기 찬 곳에서 사용해야 할 경우에는 누전 차단기를 사용하십시오.** 누전 차단기를 사용하면 감전 위험을 줄일 수 있습니다.

사용자 안전

- ▶ **신중하게 작업하며, 전동공구를 사용할 때 경솔하게 행동하지 마십시오.** 피로한 상태이거나 약물 복용 및 음주한 후에는 전동공구를 사용하지 마십시오. 전동공구를 사용할 때 잠시라도 주의가 산만해지면 중상을 입을 수 있습니다.
- ▶ **작업자 안전을 위한 장치를 사용하십시오.** 항상 보안경을 착용하십시오. 전동공구의 종류와 사용에 따라 먼지 보호 마스크, 미끄러지지 않는 안전한 신발, 안전모 또는 귀마개 등의 안전한 복장을 하면 상해의 위험을 줄일 수 있습니다.
- ▶ **실수로 기기가 작동되지 않도록 주의하십시오.** 전동공구를 전원에 연결하거나 배터리를 끼우기 전에, 혹은 기기를 들거나 운반하기 전에, 전원 스위치가 꺼져 있는지 다시 확인하십시오. 전동공구를 운반할 때 전원 스위치에 손가락을 대거나 전원 스위치가 켜진 상태에서 전원을 연결하면 사고 위험이 높습니다.
- ▶ **전동공구를 사용하기 전에 조절하는 톨이나 키 등을 빼 놓으십시오.** 회전하는 부위에 있는 톨이나 키로 인해 상처를 입을 수 있습니다.

- ▶ 자신을 과신하지 마십시오. 불안정한 자세를 피하고 항상 평형을 이룬 상태로 작업하십시오. 안정된 자세와 평형한 상태로 작업해야만이 의외의 상황에서도 전동공구를 안전하게 사용할 수 있습니다.
- ▶ 알맞은 작업복을 입으십시오. 헐렁한 복장을 하거나 장신구를 착용하지 마십시오. 머리카락 또는 장갑이 가동하는 기기 부위에 가까이 닿지 않도록 주의하십시오. 헐렁한 복장, 장신구 혹은 긴 머리는 가동 부위에 말려 사고를 초래할 수 있습니다.
- ▶ 분진 추출장치나 수거장치의 조립이 가능한 경우, 이 장치가 연결되어 있는지, 제대로 작동이 되는지 확인하십시오. 이러한 분진 추출장치를 사용하면 분진으로 인한 사고 위험을 줄일 수 있습니다.

전동공구의 올바른 사용과 취급

- ▶ 기기를 과부하 상태에서 사용하지 마십시오. 작업할 때 이에 적당한 전동공구를 사용하십시오. 알맞은 전동공구를 사용하면 지정된 성능 한도 내에서 더 효율적으로 안전하게 작업할 수 있습니다.
- ▶ 전원 스위치가 고정 난 전동공구를 사용하지 마십시오. 전원 스위치가 작동되지 않는 전동공구는 위험하므로, 반드시 수리를 해야 합니다.
- ▶ 기기에 세팅을 하거나 액세서리 부품을 교환하거나 혹은 기기를 보관할 때, 항상 전원 콘센트에서 플러그를 미리 빼어 놓으십시오. 이러한 조치는 실수로 전동공구가 작동하게 되는 것을 예방합니다.
- ▶ 사용하지 않는 전동공구는 어린이 손이 닿지 않는 곳에 보관하고, 전동공구 사용에 익숙하지 않거나 이 사용 설명서를 읽지 않은 사람은 기기를 사용해서는 안됩니다. 경험이 없는 사람이 전동공구를 사용하면 위험합니다.
- ▶ 전동공구를 조심스럽게 관리하십시오. 가동 부위가 하자 없이 정상적인 기능을 하는지, 걸리는 부위가 있는지, 혹은 전동공구의 기능에 중요한 부품이 손상되지 않았는지 확인하십시오. 손상된 기기의 부품은 전동공구를 다시 사용하기 전에 반드시 수리를 맡기십시오. 제대로 관리하지 않은 전동공구의 경우 많은 사고를 유발합니다.
- ▶ 절단 공구를 날카롭고 깨끗하게 관리하십시오. 날카로운 절단면이 있고 잘 관리된 절단공구는 걸리는 경우가 드물고 조절하기도 쉽습니다.
- ▶ 전동공구, 액세서리, 장착하는 공구 등을 사용할 때, 이 지시 사항과 특별히 기종 별로 나와있는 사용 방법을 준수하십시오. 이때 작업 조건과 실시하려는 작업 내용을 고려하십시오. 원래 사용 분야가 아닌 다른 작업에 전동공구를 사용할 경우 위험한 상황을 초래할 수 있습니다.

서비스

- ▶ 전동공구 수리는 반드시 전문 인력에게 맡기고, 수리 정비 시 보쉬 순정 부품만을 사용하십시오. 그렇게 함으로써 기기의 안전성을 오래 유지할 수 있습니다.

앵글 그라인더용 안전 수칙

그라인딩, 샌딩, 와이어 브러싱 또는 연삭 절단 작업에 대한 일반 안전 경고사항

- ▶ 본 전동공구는 그라인더, 샌더, 와이어 브러시 또는 연삭 절단 공구와 같은 용도로 사용하기 위해 설계되었습니다. 본 전동공구와 함께 제공된 모든 안전경고, 지시사항, 그림 및 사양을 숙지하십시오. 다음의 지시 사항을 준수하지 않으면 감전, 화재, 또는 심각한 부상을 초래할 수 있습니다.
- ▶ 본 전동공구로 폴리싱과 같은 작업을 진행하는 것은 권장하지 않습니다. 본 전동공구의 설계 용도에 부합하지 않는 작업은 위험 상황 및 몸의 부상을 야기할 수 있습니다.
- ▶ 명확하게 설계되지 않았거나 공구 제조사에서 권장하지 않는 액세서리는 사용하지 마십시오. 액세서리를 공구에 부착할 수 있다고 해서 안전한 작동이 보장되는 것은 아닙니다.
- ▶ 액세서리의 정격 속도는 적어도 공구에 표시되어 있는 최고 속도와 동일해야 합니다. 정격 속도보다 빠르게 작동되는 액세서리는 파손되어 분리될 수 있습니다.
- ▶ 액세서리의 외경 및 두께는 공구가 수용할 수 있는 범위 내에 있어야 합니다. 액세서리의 사이즈가 부정확한 경우 제대로 보호받지 못하거나 제어되지 않을 수 있습니다.
- ▶ 액세서리에 끼워진 마운트는 그라인더 스피들 나사산과 일치해야 합니다. 플랜지가 장착된 액세서리의 경우 액세서리의 주축 구멍이 플랜지의 로케이팅 직경에 맞아야 합니다. 전동공구의 하드웨어에 맞지 않는 액세서리를 장착할 경우 중심을 잃고 과도하게 진동하며, 통제력을 상실하게 됩니다.
- ▶ 손상된 액세서리를 사용하지 마십시오. 사용하기 전에 항상 연삭 휠이 깎이거나 갈라지지 않았는지, 이면 패드가 갈라지거나 또는 찢어지거나 과도하게 마모되지 않았는지, 와이어 브러시의 와이어가 느슨하거나 갈라지지 않았는지 액세서리를 점검하십시오. 전동공구나 액세서리를 떨어뜨린 경우 손상된 부분이 있는지 확인하고, 손상된 경우 손상되지 않은 액세서리를 설치하십시오. 액세서리를 점검 및 설치한 뒤 회전하는 액세서리 작업대에서 거리를 멀리 유지하고 전동공구를 1분 간 최대 무부하 속도로 작동시키십시오. 액세서리가 손상된 경우 일반적으로 테스트 도중에 떨어져 나갈 것입니다.
- ▶ 신체 보호 장비를 착용하십시오. 용도에 따라 안면 보호구, 안전 고글 또는 보안경을 착용하십시오. 필요한 경우, 작은 연삭 파편 또는 가공품 파편을 막을 수 있는 방진 마스크, 청력 보호구, 장갑 및 작업용 앞치마를 착용하십시오. 보안경을 여러 작업을 진행하면서 생성되는 비산 파편들을 차단할 수 있어야 합니다. 마스크나 방독 마스크는 작업하면서 생성되는 먼지를 걸러낼 수 있어야 합니다. 오랫동안 고강도의 소음에 노출되면 청력이 손상될 수 있습니다.
- ▶ 주변 사람들이 작업 영역으로부터 안전거리를 유지하게 하십시오. 작업 영역에 진입하는 사람은

- 모두 신체 보호 장치를 착용해야 합니다. 가공품 또는 손상된 액세서리 파편이 작업 중인 곳을 벗어나서 날아가 부상을 초래할 수 있습니다.
- ▶ **절단용 액세서리가 숨겨진 배선 또는 코드를 접촉할 가능성이 있는 작업을 수행할 경우, 전동공구의 절단된 손잡이 면만 잡으십시오.** 절단용 액세서리가 "전류가 흐르는" 전선에 접촉되면, 전동공구의 노출된 금속 부품에 "전류가 흐르는" 상태로 만들어 작업자가 감전될 수 있습니다.
- ▶ **회전하는 액세서리에 코드가 닿지 않게 하십시오.** 통제력을 잃을 경우, 코드가 잘리거나 감겨 작업자의 손이나 팔이 회전하는 액세서리에 빨려 들어갈 수 있습니다.
- ▶ **액세서리가 완전히 멈출 때까지 절대 전동공구를 내려 놓지 마십시오.** 회전 액세서리가 표면에 달라붙어 전동공구를 제어하지 못하게 될 수 있습니다.
- ▶ **전동공구를 곁에 두고 이동시킬 때 공구를 작동시키지 마십시오.** 실수로 회전 액세서리에 닿게 되면 옷이 휘감겨 액세서리가 몸에 박힐 수 있습니다.
- ▶ **전동공구의 통풍구를 주기적으로 청소하십시오.** 모터의 팬은 하우징 내부로 먼지를 흡입하는데, 금속 가루가 너무 많이 쌓이면 전기 사고 위험을 초래할 수 있습니다.
- ▶ **가연성 소재 근처에서 전동공구를 작동시키지 마십시오.** 스파크로 인해 점화될 수 있습니다.
- ▶ **냉각용 액체가 필요한 액세서리는 사용하지 마십시오.** 물이나 기타 액체 냉매를 이용하면 감전되거나 감전사할 수 있습니다.

반동 및 관련 경고사항

반동이란 회전하는 휠, 이면 패드, 브러시 또는 기타 액세서리가 꼭 끼이거나 장애물에 걸려 생기는 갑작스런 반작용을 의미합니다. 장애물에 끼이거나 걸리게 되면 회전하는 액세서리가 빠른 속도로 멈추게 되고, 이로 인해 통제력을 잃은 전동공구는 걸린 지점에서 액세서리 회전 방향의 반대 방향으로 밀립니다.

예를 들어, 연삭 휠이 가공품에 걸리거나 끼일 경우, 끼인 지점으로 들어가는 휠 가장자리가 가공물의 표면을 파고 들어 휠이 튕겨 나올 수 있습니다. 끼인 지점에서의 휠 운동 방향에 따라 휠이 작업자 측 또는 그 반대 방향으로 될 수 있습니다. 이러한 경우에는 연마 휠도 파손될 수 있습니다.

반동은 공구를 잘못 사용하거나 잘못된 조작 절차 또는 조건으로 인해 발생할 수 있으며 아래와 같은 적절한 예방 조치를 통해 반동을 막을 수 있습니다.

- ▶ **전동공구를 꼭 잡고 반발력에 저항할 수 있는 자세를 유지하십시오.** 보조 손잡이가 있는 경우 항상 보조 손잡이를 이용하여 반동이나 시동 중에 토크 반발력을 최대한 제어할 수 있도록 하십시오. 작업자가 적절한 예방 조치를 취한다면 토크 반발력이나 반동력을 제어할 수 있습니다.
- ▶ **회전하는 액세서리에 손을 절대 가까이 두지 마십시오.** 액세서리가 손쪽으로 튕겨 나올 수 있습니다.

- ▶ **반동으로 인해 전동공구가 튕겨 나올 수 있는 곳에서 있지 마십시오.** 반동은 휠이 걸린 지점에서 공구가 휠 움직임과 반대되는 방향으로 튕겨 나가게 합니다.
- ▶ **모서리, 날카로운 가장자리 등을 가공할 때는 특히 주의하십시오.** 액세서리가 튕겨 나가거나 걸리지 않게 하십시오. 모서리, 날카로운 가장자리 또는 탄성력이 있는 부분에는 회전하는 액세서리가 걸려 통제력을 잃거나 튀어 오르기 쉽습니다.
- ▶ **전기톱 목공용 날이나 톱니가 있는 톱날을 부각하지 마십시오.** 이러한 톱날은 반동을 유발하거나 통제력을 잃게 하는 경우가 많습니다.

그라인딩 및 연삭 절단 작업에 대한 추가 안전 경고사항

- ▶ **사용하는 전동공구에 권장하는 유형의 휠 및 선택한 휠용으로 설계된 특수 보호대만 사용하십시오.** 전동공구의 설계에 맞지 않는 휠은 제대로 보호되지 않으며, 안전하지 않습니다.
- ▶ **가운데 부분이 눌린 휠의 연마 표면은 가드 림의 평면 아래에 장착되어야 합니다.** 가드 림의 면을 통해 나오는 휠이 제대로 장착되지 않으면 휠이 제대로 보호받을 수 없습니다.
- ▶ **전동공구에 가드를 단단히 장착하고 안착시켜야만 안전성이 극대화되고, 작업자 쪽으로 최소한의 휠 부분이 노출됩니다.** 가드는 휠 파편의 손상, 실수로 휠과 접촉하거나, 옷에 불이 붙을 수 있는 스파크로부터 작업자를 보호해 줍니다.
- ▶ **휠은 권장된 용도로만 사용해야 합니다.** 예를 들어, 절단 휠 측면에 그라인딩 작업을 하지 마십시오. 연삭 절단 휠은 원주 연삭 용도로 사용되며, 휠의 측면에 힘을 주면 산산이 부서질 수 있습니다.
- ▶ **항상 선택한 휠에 맞는 크기와 모양을 갖춘 손상되지 않은 휠 플랜지를 사용하십시오.** 적합한 휠 플랜지는 휠을 받쳐주어 휠이 파손될 가능성을 줄여줍니다. 절단 휠 플랜지는 연마 휠 플랜지와 차이가 있을 수 있습니다.
- ▶ **더 큰 전동공구에서 사용했던 마모된 휠을 사용하지 마십시오.** 더 큰 전동공구용으로 제작된 휠은 작은 공구의 빠른 속도에 적합하지 않아 파열될 수 있습니다.

연삭 절단 작업에 대한 추가 안전 경고사항

- ▶ **절단 휠이 "걸리게" 하거나 과도한 압력을 가하지 마십시오.** 지나치게 깊이 절단하려 하지 마십시오. 휠에 과도한 압력을 가하면 부하가 증가해 휠이 뒤틀리거나 절단 부위에 고착되고, 반동이 생기거나 또는 휠이 파손될 수 있습니다.
- ▶ **회전하는 휠과 일직선상 또는 뒤쪽에서 있지 마십시오.** 작업 위치에서 휠이 작업자의 몸에서 멀어져 가고 있을 경우 반동으로 인해 회전하는 휠과 전동공구가 작업자에게 바로 튕겨나갈 수 있습니다.
- ▶ **어떤 이유로든 휠이 고착되거나 절단되지 않을 경우 전동공구의 전원을 끄고 휠이 완전히 멈출 때까지 전동공구를 잡고 계십시오.** 휠이 움직이는 동안은 절단 부위에서 절단 휠을 떼어내지 마

십시오. 그렇지 않으면 반동이 생길 수 있습니다. 점검한 후 휠 고착 원인을 제거하십시오.

- ▶ 가공물에서 다시 절단 작업을 시작하지 마십시오. 휠이 최대 속도에 도달하면 조심스럽게 다시 절단을 시작하십시오. 가공물에서 다시 전동공구를 가동하면 휠이 고착되거나 가공물을 타고 휠 올라가거나 튕겨나갈 수 있습니다.
- ▶ 패널 또는 사이즈가 큰 가공물은 받침대로 받쳐 주어 휠이 끼여 반동이 발생할 수 있는 위험을 최소화하여 줄이십시오. 가공물이 너무 크면 그 무게로 인해 처질 수 있습니다. 받침대는 가공물 아래 절단선 가까이, 그리고 휠 양쪽의 가공물 가장자리 가까이에 배치해야 합니다.
- ▶ 기존의 벽 또는 앞이 안 보이는 다른 곳에 “포켓 절단 작업”을 할 때는 각별히 주의하십시오. 휠이 전진하면서 가스관이나 수도관, 전기 배선 또는 반동을 유발할 수 있는 물체를 절단할 수 있습니다.

샌딩 작업에 대한 안전 경고사항

- ▶ 과도하게 큰 샌딩 디스크 페이퍼를 사용하지 마십시오. 샌딩 페이퍼를 선택할 때는 제조업체에서 권장하는 사항을 따르십시오. 샌딩 패드 크기보다 큰 샌딩 페이퍼를 사용할 경우 부상을 입을 위험이 있으며, 디스크가 걸리거나 찢어지거나 또는 반동이 유발될 수 있습니다.

와이어 브러싱 작업에 대한 특별 안전 경고사항

- ▶ 일반적인 작업 중 브러시의 와이어 강모가 날릴 수 있다는 점에 유의하십시오. 브러시에 무리한 힘을 가하여 과부하가 걸리지 않도록 하십시오. 와이어 강모는 얇은 옷 그리고/또는 피부를 쉽게 뚫고 들어갈 수 있습니다.
- ▶ 와이어 브러싱 작업에 가드 사용이 권장되는 경우, 가드에 와이어 휠 또는 브러시가 걸리는 일이 없게 하십시오. 와이어 휠 또는 브러시는 작업부하 및 원심력으로 인해 작경이 확대될 수 있습니다.

추가 안전 경고사항

보안경을 착용하십시오.



- ▶ 보이지 않는 부위에 에너지 배선 및 배관 여부를 확인하려면 적당한 탐지기를 사용하거나 담당 전력 공급회사에 문의하십시오. 전선에 접하게 되면 화재나 전기 충격을 야기할 수 있습니다. 가스관을 손상시키면 폭발 위험이 있습니다. 수도관을 파손하게 되면 재산 피해를 유발하거나 전기 충격을 야기할 수 있습니다.
- ▶ 완전히 식을 때까지 연마석이나 절단석을 만지지 마십시오. 작업 시 매우 뜨거워지기 때문입니다.
- ▶ 전기가 나가거나 전원 플러그를 빼어 전원 공급이 중단된 경우 전원 스위치를 풀고 오프(OFF) 위치에 놓으십시오. 이렇게 하면 실수로 기기가 다시 작동하는 것을 방지할 수 있습니다.

- ▶ 작업을 잘 고정하십시오. 고정장치나 기계 바이스에 끼워서 작업하면 손으로 잡는 것보다 더 안전합니다.

제품 및 성능 설명



모든 안전 수칙과 지침을 숙지하십시오. 다음의 안전 수칙과 지침을 준수하지 않으면 화재 위험이 있으며 감전 혹은 중상을 입을 수 있습니다.

사용 설명서 앞 부분에 제시된 그림을 확인하십시오.

규정에 따른 사용

본 전동공구는 물을 사용하지 않고 금속이나 석재에 절단 작업, 연마 작업 또는 브러싱 작업을 하거나 석재에 다이아몬드 드릴 비트를 이용해 드릴 작업을 할 때 사용됩니다.

절단석을 이용하여 절단작업을 할 경우, 특수한 절단작업용 안전반을 사용해야 합니다.

석재 절단 시에는 분진 추출장치가 설치되어 있어야 합니다.

허용된 연마용구를 사용하면 전동공구로 샌딩작업도 할 수 있습니다.

본 전동공구는 콘크리트 연마 작업에 사용해서는 안 됩니다.

제품의 주요 명칭

제품의 주요 명칭에 표기되어 있는 번호는 기기 그림이 나와있는 면을 참고하십시오.

- (1) 안전반 해제 레버
- (2) 스피들 잠금 버튼
- (3) 전원 스위치
- (4) 속도 조절 다이얼
(GWS 13-125 CIE / GWS 15-125 CIE / GWS 15-125 Inox / GWS 17-125 CIE / GWS 17-125 CIT / GWS 17-125 Inox / GWS 19-125 CIE)
- (5) 보조 손잡이(절연된 손잡이 부위)
- (6) 절단용 안전반^{a)}
- (7) 연마 작업용 안전반
- (8) 연마 작업용 흡입 후드^{a)}
- (9) O링이 있는 수용 플랜지
- (10) 초경-포트 타입 디스크^{a)}
- (11) 연마석^{a)}
- (12) 절단석^{a)}
- (13) 순간 교환 너트 **SDS-elic^{a)}**
- (14) 클램핑 너트
- (15) 클램핑 너트용 양구 스페너^{a)}
- (16) 연삭 스피들
- (17) 손잡이(절연된 손잡이 부위)
- (18) 절단 가이드가 있는 절단용 흡입 후드^{a)}
- (19) 다이아몬드 절단석^{a)}

- (20) 손 보호대^{a)}
- (21) 컵 브러시^{a)}
- (22) 고무판^{a)}
- (23) 샌딩 페이퍼^{a)}

- (24) 원형 너트^{a)}
- (25) 다이아몬드 드릴 비트^{a)}

a) 도면이나 설명서에 나와있는 액세서리는 표준 공급부품에 속하지 않습니다. 전체 액세서리는 저희 액세서리 프로그램을 참고하십시오.

제품 사양

앵글 그라인더	GWS	9-115	9-125	11-125	12-125 CI	12-125 CI
제품 번호		3 601 G9B 0..	3 601 G9C 0..	3 601 G9D 0..	3 601 G93 06.	3 601 G93 0G.
소비 전력	W	900	900	1100	1150	1200
출력	W	530	530	740	530	640
정격 속도	min ⁻¹	11500	11500	11500	11500	11500
속도 설정 범위	min ⁻¹	-	-	-	-	-
연마석 최대 직경	mm	115	125	125	125	125
연삭 스피들 나사		M 14	M 14	M 14	M 14	M 14
연삭 스피들의 최대 나사 길이	mm	22.2	22.2	22.2	22.2	22.2
속도 설정		-	-	-	-	-
일정 속도 전자 제어 장치		-	-	-	●	●
재시동 보호장치		●	●	●	●	●
시동 전류 제한장치		●	●	●	●	●
급반동 멈춤 기능		-	-	-	●	●
EPTA-Procedure 01:2014에 따른 중량						
- 진동 방지용 보조 손잡이 포함	kg	2.1	2.1	2.3	2.3	2.3
- 보조 손잡이 포함	kg	2.0	2.0	2.2	2.2	2.2
보호 등급		□/	□/	□/	□/	□/

자료는 정격 전압 [U] 230 V를 기준으로 한 것입니다. 전압이 다른 경우 및 국가별 사양에 따라 변동이 있을 수 있습니다.

앵글 그라인더	GWS	13-125 CI	13-125 CIE	15-125 CIE	15-125 Inox
제품 번호		3 601 G9E 0..	3 601 G9F 0..	3 601 G96 0..	3 601 G9X 0..
소비 전력	W	1300	1300	1500	1500
출력	W	700	700	820	820
정격 속도	min ⁻¹	11500	11500	11500	7500
속도 설정 범위	min ⁻¹	-	2800-11500	2800-11500	2200-7500
연마석 최대 직경	mm	125	125	125	125
연삭 스피들 나사		M 14	M 14	M 14	M 14
연삭 스피들의 최대 나사 길이	mm	22.2	22.2	22.2	22.2
속도 설정		-	●	●	●
일정 속도 전자 제어 장치		●	●	●	●
재시동 보호장치		●	●	●	●
시동 전류 제한장치		●	●	●	●
급반동 멈춤 기능		●	●	●	●
EPTA-Procedure 01:2014에 따른 중량					
- 진동 방지용 보조 손잡이 포함	kg	2.3	2.3	2.4	2.4

392 | 한국어

앵글 그라인더	GWS	13-125 CI	13-125 CIE	15-125 CIE	15-125 Inox
- 보조 손잡이 포함	kg	2.2	2.2	2.3	2.3
보호 등급		□/Ⅱ	□/Ⅱ	□/Ⅱ	□/Ⅱ

자료는 정격 전압 [U] 230 V를 기준으로 한 것입니다. 전압이 다른 경우 및 국가별 사양에 따라 변동이 있을 수 있습니다.

앵글 그라인더	GWS	17-125 CI	17-125 CIE	17-125 CIT	17-150 CI	17-125 Inox
제품 번호		3 601 G9G 0..	3 601 G9H 0..	3 601 G9J 0..	3 601 G9K 0..	3 601 G9M 0..
소비 전력	W	1700	1700	1700	1700	1700
출력	W	1010	1010	1010	1010	1010
정격 속도	min ⁻¹	11500	11500	9300	9300	7500
속도 설정 범위	min ⁻¹	-	2800-11500	2800-9300	-	2200-7500
연마석 최대 직경	mm	125	125	125	150	125
연삭 스피들 나사		M 14	M 14	M 14	M 14	M 14
연삭 스피들의 최대 나사 길이	mm	22.2	22.2	22.2	22.2	22.2
속도 설정		-	●	●	-	●
일정 속도 전자 제어 장치		●	●	●	●	●
재시동 보호장치		●	●	●	●	●
시동 전류 제한장치		●	●	●	●	●
급반동 멈춤 기능		●	●	●	●	●

EPTA-Procedure 01:2014에 따른 중량

- 진동 방지용 보조 손잡이 포함	kg	2.4	2.4	2.4	2.5	2.4
- 보조 손잡이 포함	kg	2.3	2.3	2.3	2.4	2.3
보호 등급		□/Ⅱ	□/Ⅱ	□/Ⅱ	□/Ⅱ	□/Ⅱ

자료는 정격 전압 [U] 230 V를 기준으로 한 것입니다. 전압이 다른 경우 및 국가별 사양에 따라 변동이 있을 수 있습니다.

앵글 그라인더	GWS	19-125 CI	19-125 CIE	19-150 CI	19-125 CIST
제품 번호		3 601 G9N 0..	3 601 G9P 0..	3 601 G9R 0..	3 601 G9S 0..
소비 전력	W	1900	1900	1900	1900
출력	W	1220	1220	1220	1220
정격 속도	min ⁻¹	11500	11500	9700	7800
속도 설정 범위	min ⁻¹	-	2800-11500	-	-
연마석 최대 직경	mm	125	125	150	125
연삭 스피들 나사		M 14	M 14	M 14	M 14
연삭 스피들의 최대 나사 길이	mm	22.2	22.2	22.2	22.2
속도 설정		-	●	-	-
일정 속도 전자 제어 장치		●	●	●	●
재시동 보호장치		●	●	●	●
시동 전류 제한장치		●	●	●	●
급반동 멈춤 기능		●	●	●	●

EPTA-Procedure 01:2014에 따른 중량

- 진동 방지용 보조 손잡이 포함	kg	2.4	2.4	2.5	2.4
- 보조 손잡이 포함	kg	2.3	2.3	2.4	2.3
보호 등급		□/Ⅱ	□/Ⅱ	□/Ⅱ	□/Ⅱ

자료는 정격 전압 [U] 230 V를 기준으로 한 것입니다. 전압이 다른 경우 및 국가별 사양에 따라 변동이 있을 수 있습니다.

소음/진동 정보

본 지침에 제시된 진동레벨은 표준 규격에서 지정한 절차에 따라 측정되었으며, 전동공구를 서로 비교할 때 활용할 수 있습니다. 진동하중을 임의로 평가할 때도 사용할 수 있습니다.

제시된 진동레벨은 전동공구의 주된 용도를 나타냅니다. 전동공구를 다른 용도에 사용하거나 다른 공구 비트를 사용한 경우, 혹은 점검이 제대로 이뤄지지 않은 경우, 진동레벨에 차이가 발생할 수 있습니다. 이로 인해 전 작업시간에 걸친 진동하중이 현저히 증가할 수 있습니다.

진동하중을 정확하게 평가하기 위해서는 장치가 꺼져 있거나, 혹은 켜져 있더라도 실제로 작동하지 않은 시간을 고려해야 합니다. 이로 인해 전 작업시간에 걸친 진동하중이 현저히 감소될 수 있습니다.

진동 작용으로부터 작업자를 안전하게 보호하기 위해 추가적으로 다음과 같은 안전 조치가 필요합니다: 전동공구 및 공구 비트 점검, 손의 온도 유지, 작업순서 점검.

조립

보호 장비 조립하기

- ▶ 전동공구를 보수 정비하기 전에 반드시 콘센트에서 전원 플러그를 빼십시오.

지침기가 작동 중에 연마석이 깨지거나 안전반이나 전동공구에 있는 홀더 장치가 손상된 경우 전동공구를 즉시 고객 서비스 센터에 보내야 합니다, "AS 센터 및 사용 문의" 단락에 나온 주소 참조.

연마작업용 안전반

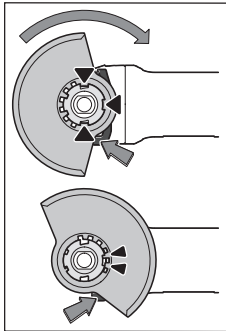

안전반의 코딩 홈과 홀더가 일치하도록 안전반 (7) 을 전동공구의 홀더에 끼우십시오. 이때 해제 레버 (1) 를 누르고 계십시오.

안전반의 끝이 전동공구 플랜지에 맞을 때까지 안전반 (7) 을 스프링 칼라 위로 누르고, 확실하게 걸리는 소리가 날 때까지 안전반을 돌립니다.

작업에 필요한 상태로 안전반 (7) 의 위치를 조절하십시오. 이때 해제 레

버 (1) 를 위로 누른 상태로 안전반 (7) 을 원하는 위치로 돌립니다.

- ▶ 항상 안전반 해제 레버 (7) 양쪽 홈 전체가 안전반 (1) 의 해당 홈에 맞물리도록 안전반 (7) 을 맞춥니다.
- ▶ 안전반 (7) 을 작업자에게 스파크가 튀지 않도록 맞춥니다.
- ▶ 안전반 (7) 은 해제 레버 (1) 를 누른 상태에서만 돌릴 수 있게 되어 있습니다! 그렇지 않으면 절대 전동공구를 계속 사용해서는 안 되며 서비스 센터에 보내야 합니다.

지침: 안전반 (7) 에 있는 코딩 홈에 따라 전동공구 모델에 맞는 안전반만 조립할 수 있게 되어 있습니다.

연마작업용 흡입 후드

에멀전 페인트, 페인트 및 초경-포트 타입 디스크 (10) 연마작업 시 분진이 발생하지 않도록 흡입 후드 (8) 를 사용하십시오. 흡입 후드 (8) 는 금속 가공 시 사용하기에 적합하지 않습니다.

흡입 후드 (8) 에 적합한 보쉬 진공청소기를 연결할 수 있습니다.

흡입 후드 (8) 는 안전반 (7) 과 동일한 방식으로 장착됩니다. 브러시 칼라는 교환이 가능합니다.

절단작업용 안전반

- ▶ 절단석을 이용한 절단 시에는 항상 절단작업용 안전반을 사용해야 합니다(6).

- ▶ 석재 절단 시에는 분진 추출장치가 설치되어 있어야 합니다.

절단작업용 안전반 (6) 의 조립은 연마작업용 안전반 (7) 을 조립하는 것과 같습니다.

절단 가이드가 있는 흡입 후드

절단 가이드가 있는 절단용 흡입 후드 (18) 의 조립은 연마 작업용 안전반을 조립하는 것과 같습니다.

손 보호대

- ▶ 고무판 (22) 이나 컵 브러시/디스크 브러시/팬 그라인딩 디스크를 사용해 작업할 때는 반드시 손 보호대를 장착하십시오(20).

손 보호대(20)를 보조 손잡이 (5) 와 함께 고정시킵니다.

보조 손잡이

- ▶ 반드시 보조 손잡이를 장착하여 전동공구를 사용하십시오 (5).

- ▶ 보조 손잡이가 손상된 경우, 전동공구를 사용하지 마십시오. 보조 손잡이에 어떠한 변화도 주어서는 안 됩니다.

보조 손잡이 (5) 는 작업 방법에 따라 기어 헤드의 오른쪽이나 왼쪽에 장착할 수 있습니다.

진동 감소기능이 있는 보조 손잡이

Vibration Control 보조 손잡이 (5) 는 작업 방법에 따라 기어 헤드의 오른쪽이나 왼쪽에 장착할 수 있습니다.

진동 감소기능이 있는 보조 손잡이가 있어 진동을 줄여주므로 작업이 수월하고 안전합니다.

- ▶ 반드시 보조 손잡이를 장착하여 전동공구를 사용하십시오 (5).

- ▶ 보조 손잡이에 어떠한 변화도 주어서는 안 됩니다.

손상된 보조 손잡이를 계속 사용하지 마십시오.

연마공구 조립하기

- ▶ 전동공구를 보수 정비하기 전에 반드시 콘센트에서 전원 플러그를 빼십시오.

- ▶ 완전히 식을 때까지 연마석이나 절단석을 만지지 마십시오. 작업 시 매우 뜨거워지기 때문입니다. 연삭 스펀들 (16) 의 기타 조립할 부품을 모두 깨끗이 닦습니다.
- 연마공구를 조이거나 풀려면, 스펀들 잠금 버튼 (2) 을 눌러 연삭 스펀들을 잠급니다.
- ▶ 스펀들 잠금 버튼은 연삭 스펀들이 완전히 정지된 상태에서만 작동하십시오. 그렇게 하지 않으면 전동공구가 손상될 수 있습니다.

연마석/절단석

연마 공구의 치수를 확인하십시오. 구멍의 지름은 수용 플랜지에 정확히 맞아야 합니다. 어댑터 또는 리듀서를 사용해서는 안 됩니다. 다이아몬드 절단석을 사용할 경우, 다이아몬드 절단석의 회전 방향 화살표와 전동공구의 회전 방향이 일치해야 하는 것에 주의하십시오(기어 헤드의 회전 방향 화살표 참조).

조립 순서는 도면에 나와 있습니다. 연마석/절단석을 고정하려면 클램핑 너트 (14) 를 끼우고 양구 스페너 (참조 „순간 교환 너트 SDS-clic “, 페이지 394) 로 조입니다.

- ▶ 연마석을 조립하고 나서 전원 스위치를 켜기 전에 연마석이 제대로 조립되어 있는지 장애 없이 잘 돌아가는지 확인하십시오. 연마석이 안전반이나 다른 부위에 닿지 않도록 해야 합니다.

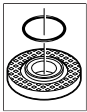

수용 플랜지 (9) 의 중심 루트 면에 플라스틱 부품(O링)이 끼워져 있습니다. O 링이 분실되었거나 손상된 경우, 계속 사용하기 전에 수용 플랜지 (9) 를 반드시 교환해야 합니다.

팬 그라인딩 디스크

- ▶ 팬 그라인딩 디스크를 사용해 작업할 때는 반드시 손 보호대를 장착하십시오 (20).

샌딩 페이퍼용 고무판

- ▶ 고무판 (22) 을 사용해 작업할 때는 반드시 손 보호대를 장착하십시오(20).

조립 순서는 .
원형 너트 (24) 에 끼우고 투핀 스페너로 조입니다.

컵 브러시/디스크 브러시

- ▶ 컵 브러시나 디스크 브러시를 사용해 작업할 때는 반드시 손 보호대를 장착하십시오 (20).

조립 순서는 .
컵 브러시/디스크 브러시는 연삭 스펀들 나사산 끝에 있는 연삭 스펀들 플랜지에 바짝 닿도록 연삭 스펀들에 꼭 조여야 합니다. 컵 브러시와 디스크 브러시는 양구 스페너로 조입니다.

순간 교환 너트 SDS-clic

다른 공구를 사용하지 않고 손쉽게 연마공구를 교환하려면 일반 클램핑 너트 (14) 대신에 순간 교환 너트 (13) 를 사용할 수 있습니다.

- ▶ 순간 교환 너트 (13) 는 연마석이나 절단석으로 작업할 때만 사용해야 합니다.

아무런 손상이 없는 순간 교환 너트 (13) 만을 사용해야 합니다.

나사를 끼울 때 순간 교환 너트 (13) 의 레벨 면이 연마석을 향해 있지 않고, 화살표가 그림에 나와있는 곳 (26) 을 가리키도록 주의하십시오.

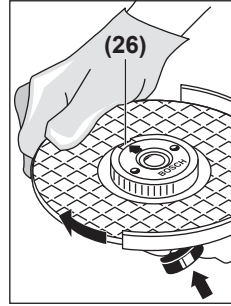

연삭 스펀들을 잠그려면 스펀들 잠금 버튼 (2) 을 누릅니다. 순간 교환 너트를 조이려면 연마석을 시계 방향으로 힘껏 돌리십시오.

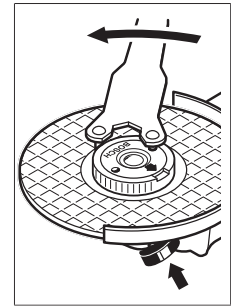

제대로 고정된 손상되지 않은 순간 교환 너트는 너트의 측면에 나있는 홈 부분을 잡고 시계 반대 방향으로 돌려서 손으로 풀 수가 있습니다. 꼭 끼워진 순간 교환 너트는 절대로 플라이어를 사용하지 말고 투핀 스페너를 사용하여 풀어야 합니다. 투핀 스페너는 도면에 나온 대로 사용하십시오.

허용 연마공구

이 사용 설명서에 나와 있는 모든 연마공구를 사용할 수 있습니다.

사용된 연마공구의 허용 속도 [min⁻¹]와 원주 속도 [m/s]는 적어도 다음의 도표에 나와 있는 수치와 일치해야 합니다.

그러므로 항상 사용하는 연마공구의 레벨에 나와 있는 허용 속도와 원주 속도를 확인하십시오.

	최대 [mm]		[mm]	
	D	b	d	
	115	7	22.2	11500 80
	125	7	22.2	11500 80
	150	7	22.2	9300 80
	115	-	-	11500 80
	125	-	-	11500 80
	75	30	M 14	11500 45

최대 [mm]	[mm]				
D	b	d	[min ⁻¹]	[m/s]	
82	-	M 14	11500	80	



기어 헤드 돌리기(그림 A 참조)

▶ 전동공구를 보수 정비하기 전에 반드시 콘센트에서 전원 플러그를 빼십시오.

기어 헤드는 90° 각격으로 돌릴 수 있습니다. 특수한 작업을 할 경우 기어 헤드를 돌려 전원 스위치를 기기 조작이 수월한 위치로 움직일 수 있습니다. 예를 들면 왼손잡이 작업자에게 유리합니다.

4개의 나사를 완전히 풀어 줍니다. 기어의 헤드를 조심스럽게 하우징에서 빼지 않은 상태에서 새로운 위치로 돌립니다. 4개의 나사를 다시 조입니다.

분진 및 톱밥 추출장치

납 성분을 포함한 페인트나 몇몇 나무 종류, 또는 광물 성분 그리고 철과 같은 재료의 분진은 건강을 해칠 수 있습니다. 이 분진을 만지거나 호흡할 경우, 사용자나 주변 사람들이 알레르기 반응이나 호흡기 장애를 일으킬 수 있습니다.

떡갈나무나 너도밤나무와 같은 특정한 분진은 암을 유발시키며, 특히 목재 처리용으로 사용되는 부가 원료 (크로마드, 목재 보호제)와 혼합되면 암을 유발시키게 됩니다. 석면 성분을 포함한 재료는 전문가만 작업할 수 있습니다.

- 가능하면 작업을 소재에 적당한 분진 추출장치를 사용하십시오.
- 작업장의 통풍이 잘 되도록 하십시오.
- 필터등급 P2가 장착된 호흡 마스크를 사용하십시오.

작업용 재료에 관해 국가가 지정한 규정을 고려하십시오.

▶ 작업장에 분진이 쌓이지 않도록 하십시오. 분진이 쉽게 발화할 수 있습니다.

작동

기계 시동

▶ 전원의 전압에 유의하십시오! 공급되는 전원의 전압은 전동공구의 명판에 표기된 전압과 동일해야 합니다. 230 V 로 표시된 전동공구는 220 V 에서도 작동이 가능합니다.

전동공구를 이동 발전기에 연결하여 작동할 경우 이 장치의 예비 출력이 충분하지 않거나 적당한 시동 전류 증폭 기능이 있는 전압 제어장치가 없으면 성능이 감소하거나 스위치를 켤 때 이상한 현상이 나타날 수 있습니다.

특히 사용하는 발전기의 전원 전압과 주파수 등이 적당한 것인지 확인해 보십시오.

전원 스위치 작동

전동공구를 작동하려면 전원 스위치 (3) 를 앞쪽으로 미십시오.

전원 스위치 (3) 를 잠금 상태로 유지하려면 전원 스위치 (3) 가 맞물려 고정될 때까지 더 앞으로 밀니다.

전동공구의 전원을 끄려면, 전원 스위치 (3) 에서 손을 떼거나 전원 스위치가 잠겨 있는 경우, 전원 스위치 (3) 를 잠깐 뒤쪽 아래로 눌렀다가 손을 뺍니다.

▶ 기기를 사용하기 전 연마공구를 점검하십시오. 연마공구는 아무런 이상 없이 장착되어서 잘 돌아가야 합니다. 최소한 1분간 무부하 상태로 시험 가동하십시오. 손상되었거나 원형이 아닌 진동하는 연마공구는 사용하지 마십시오. 손상된 연마공구는 파손되어 이로 인해 상해를 입을 수 있습니다.

재시동 보호장치

재시동 보호장치는 전원이 차단되었다가 다시 들어온 경우 전동공구가 임의로 다시 작동하는 것을 방지합니다.

전동공구를 다시 작동하려면 전원 스위치 (3) 를 꺼짐 위치로 돌린 후에 다시 스위치를 켜십시오.

시동 전류 제한장치

전자식 시동 전류 제한장치는 전동공구의 스위치를 켤 때 그 성능을 제한하여, 16 A 퓨즈를 사용하면 충분합니다.

지침: 전동공구의 스위치를 켤 때 즉시 최고 속도로 작동하면 시동 전류 제한장치가 고장입니다. 전동공구를 즉시 서비스 센터에 보내십시오, "고객 서비스 및 사용 안내" 단락에 나온 주소 참조.

급반동 멈춤 기능

(GWS 12-125 CI / GWS 13-125 CI / GWS 13-125 CIE / GWS 15-125 CIE / GWS 15-125 Inox / GWS 17-125 CI / GWS17-125 CIE / GWS 17-125 CIT / GWS 17-150 CI / GWS 17-125 Inox / GWS 19-125 CI / GWS 19-125 CIE / GWS 19-150 CI / GWS 19-125 CIST)



절단 부위에서 블로킹이 일어나는 등 급반동이 있을 경우 모터로의 전류 공급이 중단될 수 있습니다.

전동공구를 다시 작동하려면 전원 스위치 (3) 를 꺼짐 위치로 돌린 후에 다시 스위치를 켜십시오.

일정 속도 전자 제어 장치

(GWS 12-125 CI / GWS 13-125 CI / GWS 13-125 CIE / GWS 15-125 CIE / GWS 15-125 Inox / GWS 17-125 CI / GWS17-125 CIE / GWS 17-125 CIT / GWS 17-150 CI / GWS 17-125 Inox / GWS 19-125 CI / GWS 19-125 CIE / GWS 19-150 CI / GWS 19-125 CIST)

일정 속도 전자 제어 장치는 부하 시나 무부하 시의 회전 속도를 거의 일정하게 유지하며 동일한 작업 성능을 보장합니다.

속도 설정

(GWS 13-125 CIE / GWS 15-125 CIE / GWS 15-125 Inox / GWS 17-125 CIE / GWS 17-125 CIT / GWS 17-125 Inox / GWS 19-125 CIE)

작동 중에도 속도 조절 다이얼 (4) 을 돌려 요구되는 회전속도/타격률을 사전 조절할 수 있습니다. 다음의 도표에 나온 자료는 권장 수치입니다.

소재	사용 분야	비트	다이얼 위치
금속	페인트 제거	샌딩 페이퍼	2-3
목재, 금속	브러싱 작업, 녹제거 작업	컵 브러시, 샌딩 페이퍼	3
금속, 석재	연마 작업	연마석	4-6
금속	연마 작업	연마석	6
금속	절단 작업	절단석	6
석재	절단 작업	다이아몬드 절단석 및 절단 가이드(석재 절단 시에는 절단 가이드만 이용 가능)	6

회전속도 단계의 제시된 값은 기준값입니다.

- ▶ 액세서리의 정격 속도는 적어도 공구에 표시되어 있는 최고 속도와 동일해야 합니다. 정격 속도보다 빠르게 작동되는 액세서리는 파손되어 분리될 수 있습니다.

사용 방법

- ▶ 전동공구를 보수 정비하기 전에 반드시 콘센트에서 전원 플러그를 빼십시오.
- ▶ 건물 벽면에 흠을 내는 작업을 할 때 주의, 구조에 관한 정보 참조.
- ▶ 작업물이 자체의 중량으로 위치가 안정되어 있지 않으면 고정시켜야 합니다.
- ▶ 전동공구에 무리하게 힘을 가하면 자동으로 작동이 중단됩니다.
- ▶ 강한 부하 상태로 작업한 후에 전동공구를 몇 분간 무부하 상태로 돌아가게 하여 기기를 식혀 주십시오.
- ▶ 전동공구를 그라인더 스탠드와 함께 사용하지 마십시오.
- ▶ 완전히 식을 때까지 연마석이나 절단석을 만지지 마십시오. 작업 시 매우 뜨거워지기 때문입니다.

팬 그라인딩 디스크

팬 그라인딩 디스크(액세서리)를 사용하면 또한 곡면이나 측면에도 작업할 수 있습니다. 팬 그라인딩 디스크는 기존의 연마석에 비해 훨씬 수명이 길고 소음이 적으며 연마 온도도 낮습니다.

연마작업

- ▶ 절대로 절단석을 연마용으로 사용해서는 안됩니다.

연마작업 시 접근 각도를 30° 에서 40°로 하면 작업 결과가 아주 좋습니다. 전동공구를 적당한 힘으로 앞뒤로 움직이십시오. 이로써 작업물이 과열되지 않고, 탈색되지 않으며, 패이지도 않습니다.

금속 절단작업

- ▶ 절단석을 이용한 절단 시에는 항상 절단작업용 안전반을 사용해야 합니다(6).

절단작업을 할 때 작업하려는 소재에 맞게 적당한 힘으로 앞으로 밀어 작업하십시오. 절단석에 무리하게 힘을 가하지 말고 비스듬히 기울이거나 진동해서는 안 됩니다.

잔여 회전을 하고 있는 절단석을 측면에서 압력을 가해 정지해서는 안 됩니다.

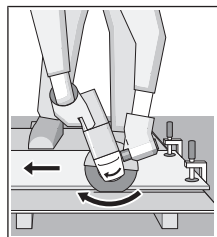

전동공구는 항상 회전 반대 방향으로 작업해야 합니다. 그렇지 않으면 절단선에서 저절로 벗어날 위험이 있습니다. 측면과 사각강을 절단할 때 가장 작은 모서리에서 시작하는 것이 가장 좋습니다.

석재 절단작업

- ▶ 석재 절단 시에는 분진 추출장치가 설치되어 있어야 합니다.
- ▶ 분진 마스크를 착용하십시오.
- ▶ 이 전동공구는 건식 절단/건식 연마를 하는 데에만 사용해야 합니다.

석재를 절단할 경우 다이아몬드 절단석을 사용하는 것이 좋습니다.

절단 가이드가 있는 흡입 후드 (18) 를 사용할 경우 석재 분진 처리용으로 허용된 진공 청소기만을 사용해야 합니다. 보쉬사는 적합한 진공 청소기를 공급합니다.

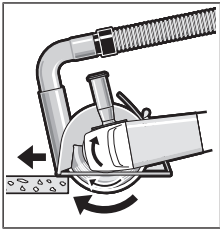

전동공구의 스위치를 켜고 절단 가이드의 앞부분을 작업물에 겁니다. 전동공구를 작업하려는 소재에 맞게 적당히 힘을 주어 앞으로 밀어 작업하십시오.

자갈이 많이 들어있는 콘크리트 등 특히 경도가 높은 작업 소재에 절단작업을 할 때 다이아몬드 절단석이 과열되어 손상될 수 있습니다. 이때 다이아몬드 절단석이 회전하며 불꽃이 생깁니다.

이러한 경우 절단작업을 중지하고 다이아몬드 절단석을 무부하 상태로 최고 속도로 잠시 공회전시키며 냉각시킵니다.

작업 속도가 현저하게 늦어지고 회전하는 불꽃이 생기면 다이아몬드 절단석이 무디어진 것을 의미합니다. 이 경우 석회질 사암 등의 연마재에 잠깐 갈아주면 다시 날카로워 집니다.

구조에 관한 정보

들보 벽에 홈을 파는 작업을 할 때 DIN 규격 1053/1항이나 각국의 규정에 맞게 작업해야 합니다. 이 규정은 반드시 준수해야 합니다. 작업을 시작하기 전에 담당 건축가나 건설 책임자와 상의하십시오.

보수 정비 및 서비스

보수 정비 및 유지

- ▶ 전동공구를 보수 정비하기 전에 반드시 콘센트에서 전원 플러그를 빼십시오.
- ▶ 안전하고 올바른 작동을 위하여 전동공구와 전동공구의 통풍구를 항상 깨끗이 하십시오.
- ▶ 작동 조건이 열악한 경우에는 가능한 항상 집진장치를 사용하십시오. 통풍구를 자주 청소하고 누전 차단기(PCRD)에 연결하십시오. 금속 소재에서 작업할 경우 전도성 분진이 전동공구 안에 쌓일 수 있습니다. 이로 인해 전동공구의 보호 절연장치 기능에 장애가 생길 수 있습니다.

액세서리를 조심스럽게 취급하고 보관하십시오. 연결 코드를 교환해야 할 경우 안전을 기하기 위해 **Bosch** 또는 **Bosch** 지정 전동공구 서비스 센터에 맡겨야 합니다.

AS 센터 및 사용 문의

AS 센터에서는 귀하 제품의 수리 및 보수정비, 그리고 부품에 관한 문의를 받고 있습니다. 대체 부품에 관한 분해 조립도 및 정보는 인터넷에서도 찾아볼 수 있습니다 - www.bosch-pt.com
보수 사용 문의 팀에서는 보수의 제품 및 해당 액세서리에 관한 질문에 기꺼이 답변 드릴 것입니다.
문의나 대체 부품 주문 시에는 반드시 제품 네임 플레이트에 있는 10자리의 부품번호를 알려 주십시오.

콜센터
080-955-0909

다른 AS 센터 주소는 아래 사이트에서 확인할 수 있습니다:

www.bosch-pt.com/serviceaddresses

처리

기기와 액세서리 및 포장 등은 환경 친화적인 방법으로 재생할 수 있도록 분류하십시오.



전동공구를 가정용 쓰레기로 처리하지 마십시오!

오직 EU 국가에만 해당:

전기장치 및 전자장치 노후기기에 관한 유럽 가이드라인 2012/19/EU 및 국가별 해당 법에 따라 더 이상 사용 불가능한 진공청소기는 별도로 수거하여 환경보호 규정에 따라 재활용해야 합니다.

استعمال كابل تمديد مخصص للاستعمال في الأماكن المكشوفة من خطر الصدمات الكهربائية. **إن لم يكن بالإمكان تجنب تشغيل العدة الكهربائية في الأجواء الرطبة، فاستخدم مفتاح للوقاية من التيار المتخلف.** إن استخدام مفتاح للوقاية من التيار المتخلف يقلل خطر الصدمات الكهربائية.

أمان الأشخاص

كن يقظا وانتبه إلى ما تفعله واستخدم العدة الكهربائية بتعقل. لا تستخدم عدة كهربائية عندما تكون متعبا أو عندما تكون تحت تأثير المخدرات أو الكحول أو الأدوية. عدم الانتباه للحظة واحدة عند استخدام العدة الكهربائية قد يؤدي إلى إصابات خطيرة.

قم بالارتداء تجهيزات الحماية الشخصية. وارتد دائما نظارات واقية. إن ارتداء تجهيزات الحماية الشخصية، كقناع الوقاية من الغبار وأحذية الأمان الواقية من الانزلاق والوذو أو واقية الأذنين، حسب ظروف استعمال العدة الكهربائية، يقلل من خطر الإصابة بجروح.

تجنب التشغيل بشكل غير مقصود. تأكد من كون العدة الكهربائية مطفاة قبل توصيلها بالتيار الكهربائي و/أو بالمركم، وقبل رفعها أو حملها. إن كنت تضع إصبعك على المفتاح أثناء حمل العدة الكهربائية أو إن وصلت الجهاز بالشبكة الكهربائية بينما المفتاح على وضع التشغيل، فقد يؤدي هذا إلى وقوع الحوادث.

انزع أي أداة ضبط أو مفتاح ربط قبل تشغيل العدة الكهربائية. قد يؤدي ترك أداة أو مفتاح في جزء دوار من الجهاز إلى الإصابة بجروح.

تجنب أوضاع الجسم غير الطبيعية. قف بأمان وحافظ على توازنك دائما. سيسمح لك ذلك بالتمكك في الجهاز بشكل أفضل في المواقف غير المتوقعة.

قم بالارتداء ثياب مناسبة. لا ترتد الثياب الفضفاضة أو الحللي المتدلية. حافظ على إبقاء الشعر والثياب والقفازات على بعد عن أجزاء الجهاز المتحركة. قد تتشابك الثياب الفضفاضة والحلى والشعر الطويل بالأجزاء المتحركة.

في حالة التزود بتجهيزات شفط وتجميع الغبار، فتأكد من أنها موصلة ومستخدمة بشكل سليم. قد يقلل استخدام تجهيزات شفط الغبار من المخاطر الناتجة عن الغبار.

استخدام العدة الكهربائية والعناية بها

لا تفرط في تحميل الجهاز. استخدم لتنفيذ أشغالك العدة الكهربائية المخصصة لذلك. استخدام العدة الكهربائية الصحيحة سنجز العمل بصورة أفضل وأكثر أمانا بالمعدل الذي صممت من أجله.

لا تستخدم العدة الكهربائية إن كان مفتاح تشغيلها معطل. العدة الكهربائية التي لم يعد من الممكن التمكن بها عن طريق مفتاح التشغيل والإطفاء تعتبر خطيرة ويجب أن يتم إصلاحها.

عند القاسم من المقبس و/أو انزع المركم من العدة الكهربائية قبل إجراء أي أعمال الضبط على الجهاز وقبل استبدال التوابع أو قبل تخزين العدة الكهربائية. تقلل هذه

عربي

إرشادات الأمان

تحذيرات أمان عامة للعدد الكهربائية

اقرأ جميع تحذيرات الأمان والتعليمات. عدم مراعاة

تحذيرات الأمان وعدم اتباع التعليمات قد يؤدي إلى الصدمات الكهربائية و/أو نشوب حرائق و/أو الإصابة بجروح خطيرة.

احتفظ بجميع تحذيرات الأمان والتعليمات للرجوع إليها فيما بعد.

يقصد بمصطلح «العدة الكهربائية» المستخدم في تحذيرات الأمان، العدد الكهربائية الموصلة بالشبكة الكهربائية (بواسطة كابل الشبكة الكهربائية) وأيضا العدد الكهربائية المشغلة بمركم (دون كابل الشبكة الكهربائية).

الأمان بمكان العمل

احرص على أن يكون مكان العمل نظيفا ومضاء بشكل جيد. الفوضى في مكان العمل ونطاقات العمل غير المضاءة قد تؤدي إلى وقوع الحوادث.

لا تشغل العدة الكهربائية في أجواء معرضة لخطر الانفجار، مثل الأماكن التي تتوفر فيها السوائل أو الغازات أو الأبخرة القابلة للاشتعال. العدد الكهربائية تولد شررا قد يتسبب في إشعال الأبخرة والأبخرة.

احرص على بقاء الأطفال وغيرهم من الأشخاص بعيدا عند تشغيل العدة الكهربائية. تشتت الانتباه قد يتسبب في فقدان السيطرة على الجهاز.

الأمان الكهربائي

يجب أن تكون قوابس العدد الكهربائية متلائمة مع المقابس. لا يجوز تعديل القابس بأي صورة من الصور. لا تستعمل القوابس المهيأة مع العدد الكهربائية المؤرصة (ذات طرف أرضي). تقلل القوابس التي لم يتم تعديلها والمقابس المتلائمة من خطر الصدمات الكهربائية.

تجنب ملامسة جسمك للأسطح المؤرصة كالأنابيب والمبردات والمواقد أو الثلجات. يزداد خطر الصدمات الكهربائية عندما يكون جسمك مؤرر أو موصل بالأرضي.

أبعد العدد الكهربائية عن الأمطار أو الرطوبة. يزداد خطر الصدمات الكهربائية إن تسرب الماء إلى داخل العدة الكهربائية.

لا تسئ استعمال الكابل. لا تستخدم الكابل في حمل العدة الكهربائية أو سحبها أو سحب القابس من المقبس. احرص على إبعاد الكابل عن الحرارة والزيت والحواف الحادة أو الأجزاء المتحركة. تزيد الكابلات التالفة أو المتشابكة من خطر الصدمات الكهربائية.

عند استخدام العدة الكهربائية خارج المنزل اقتصر على استخدام كابلات التمديد الصالحة للاستعمال في الأماكن المكشوفة. يقلل

لعدتك الكهربائية. فالملحقات ذات المقاسات غير الصحيحة لا يمكن حمايتها أو التحكم فيها على نحو مناسب.

- ◀ **يجب أن تناسب القاعدة الملولبة الخاصة بالملحقات لولب محور دوران المخلّعة.**
- ◀ **بالنسبة للملحقات التي يتم تركيبها بواسطة فلانشات يجب أن يناسب التجويف الأوسط للملحقة قطر الفلانشة.** الملحقات التي لا تناسب أجزاء تركيب العدة الكهربائية ستعرض لفقدان الاتزان والاهتزاز بشكل زائد وقد تتسبب في فقدان التحكم.
- ◀ **لا تستخدم ملحق به ضرر. قبل كل استخدام قم بفحص الملحق مثل قرص التخليخ من حيث وجود قطع مكسورة أو تشققات، ولوح التدعيم من حيث وجود تشققات أو اهتزاز أو تآكل شديد والفرشاة السلكية من حيث وجود أسلاك سائبة أو مكسورة. في حالة تعرض العدة الكهربائية أو الملحق للسقوط افحصهما من حيث وجود أضرار، وقم بتركيب ملحق سليم. بعد فحص الملحق وتركيبه ابتعد أنت ومن حولك عن سطح الملحق الدوار، وقم بتشغيل العدة الكهربائية على أقصى سرعة دون حمل لمدة دقيقة واحدة. ستفصل الملحقات التي يوجد بها أضرار أثناء وقت الاختبار هذا.**

- ◀ **احرص على ارتداء تجهيزات الحماية الشخصية. تبعا لطبيعة الاستخدام قم بارتداء واقية وجه أو واقية للعينين أو نظارة واقية. وعند الحاجة قم بارتداء قناع واق من الغبار وواقيات للأذن وقفازات وسترة واقية قادرة على صد بقايا الكشط الصغيرة وشظايا قطعة الشغل. يجب أن تكون واقية العينين قادرة على صد الشظايا المتطايرة الناتجة عن الأعمال المختلفة. يجب أن يكون قناع الغبار أو الكمامة قادرين على حجز الجزيئات الصغيرة الناتجة عن عملك. التعرض إلى الضوضاء العالية لفترات طويلة قد يتسبب في فقدان القدرة على السمع.**

- ◀ **أبعد الموجودين حولك بمسافة أمان كافية عن مكان العمل. لا بد أن يرتدي أي شخص يدخل مكان العمل تجهيزات الحماية الشخصية. قد تتطاير شظايا من قطعة الشغل أو الملحق المنكسر بعيدا خارج النطاق القريب من مكان العمل لتسبب إصابات.**

- ◀ **أمسك العدة الكهربائية من أسطح المسك المعزولة فقط، عند القيام بعمل قد يترتب عليه ملامسة ملحق القطع لأسلاك كهربائية غير ظاهرة أو لسلك الكهرباء الخاص بالعدة نفسها. ملامسة ملحق القطع لسلك «مكهرب» قد يتسبب في مرور التيار في الأجزاء المعدنية من العدة وجعلها «مكهربة» مما قد يصيب المشغل بصدمة كهربائية.**

- ◀ **ضع السلك بعيدا عن الملحق الدوار. في حالة فقدان السيطرة قد يتعرض السلك للانقطاع أو التمزق، وقد تنجذب يدك أو ذراعك إلى الملحق الدوار.**

- ◀ **لا تضع العدة الكهربائية على الأرض قبل أن يتوقف الملحق تماما. فقد يلامس الملحق**

الإجراءات وقائية من خطر تشغيل العدة الكهربائية بشكل غير مقصود.

- ◀ **احتفظ بالعدد الكهربائية التي لا يتم استخدامها بعيدا عن متناول الأطفال. لا تسمح باستخدام العدة الكهربائية لمن لا خبرة له بها أو لمن لم يقرأ تلك التعليمات. العدد الكهربائي خطيرة إن تم استخدامها من قبل أشخاص دون خبرة.**

- ◀ **احرص على صيانة العدد الكهربائية. تأكد أن أجزاء الجهاز المتركة مركبة بشكل سليم وغير مستعصبة المركبة، وتفحص ما إن كانت هناك أجزاء مكسورة أو في حالة تؤثر على سلامة أداء العدة الكهربائية. ينبغي إصلاح هذه الأجزاء التالفة قبل إعادة التشغيل الجهاز. الكثير من الموادث مصدرها العدد الكهربائي التي تتم صيانتها بشكل رديء.**

- ◀ **احرص على إبقاء عدد القطع نظيفة وحادة. إن عدد القطع ذات حواف القطع المادة التي تم صيانتها بعناية تتكلم بشكل أقل ويمكن توجيهها بشكل أيسر.**

- ◀ **استخدم العدد الكهربائية والتوابع وريش الشغل إلخ. وفقا لهذه التعليمات. تراعى أثناء ذلك ظروف الشغل والعمل المراد تنفيذه. استخدم العدد الكهربائي لغير الأعمال المخصصة لأجلها قد يؤدي إلى حدوث الحالات الخطيرة.**

الخدمة

- ◀ **احرص على إصلاح عدتك الكهربائية فقط بواسطة الفنيين المتخصصين وباستعمال قطع الغيار الأصلية فقط. يضمن ذلك المحافظة على أمان الجهاز.**

تعليمات الأمان للجلاخات الزاوية

- ◀ **تحذيرات الأمان المشتركة لعمليات الجلاخ أو السفرة أو التنظيف بالفرشاة السلكية أو القطع السحجي**

- ◀ **هذه العدة الكهربية مخصصة للاستخدام كملحقة أو أداة صقل أو فرشاة سلكية أو أداة قطع. اطلع على كافة تحذيرات الأمان والتعليمات والصور والمواصفات المرفقة بالعدة الكهربائية. عدم اتباع التعليمات الواردة أدناه قد يؤدي إلى حدوث صدمة كهربائية أو نشوب حريق أو الإصابة بجروح خطيرة.**

- ◀ **لا ينصح باستخدام هذه العدة الكهربائية في أعمال الصقل. قد يتسبب استخدام العدة الكهربائية في أعمال لم تصمم من أجلها في حدوث خطورة وإصابات.**

- ◀ **لا تستخدم الملحقات التي لم تصممها الجهة الصانعة للعدة أو توصي بها. لا تعني إمكانية تركيب ملحق بالعدة الكهربائية ضمان تشغيله بشكل آمن.**

- ◀ **يجب أن تتساوى السرعة الاسمية للملحق على الأقل مع السرعة القصوى المدونة على العدة الكهربائية. الملحقات التي تدور بسرعة أعلى من سرعتها الاسمية يمكن أن تنكسر وتطير بعيدا.**

- ◀ **يجب أن يكون القطر الخارجي للملحقة وسمكها في إطار المقاسات المسموح بها**

- ◀ لا تقم بتركيب شفرة نحت على الخشب لمنشار جنزيري أو شفرة منشار مسننة. تتسبب هذه الشفرات في حدوث صدمات ارتدادية متعددة وفي فقدان السيطرة.
- تحذيرات الأمان الخاصة بعمليات التجليخ والقطع السحبي**
- ◀ احرص على استخدام الأقراص الموصى بها لعدتك الكهربائية والواقية المصممة خصيصا للقرص المختار. الأقراص غير المصممة خصيصا للعدة الكهربائية لا يمكن حمايتها بشكل ملائم، وتعتبر غير آمنة.
- ◀ سطح الجلب بالنسبة للأقراص المضغوطة من المركز يجب أن يكون مركبا أسفل سطح شفة الحماية. القرص المركب بشكل غير مناسب والبارز عن سطح شفة الواقية لا يمكن حمايته بشكل ملائم.
- ◀ ينبغي تثبيت الواقية في العدة الكهربائية بشكل جيد، وينبغي أن تتخذ أكثر الأوضاع أمانا، بحيث يكون أقل جزء ممكن من القرص مواجه للمشغل. تعمل الواقية على حماية المشغل من شطايا القرص في حالة انكساره، ومن التلامس غير المقصود مع القرص، ومن الشرر الذي قد يتسبب في إشعال الملابس.
- ◀ يجب الاقتصار في استخدام الأقراص على الاستخدامات الموصى بها. على سبيل المثال: لا تقم بعملية الجلب باستخدام جانب قرص القطع. أقراص القطع الكاشطة مخصصة للجلب السطحي، وقد تتسبب القوى الجانبية المؤثرة على الأقراص في انكسارها.
- ◀ احرص دائما على استخدام فلاشات أقراص سليمة ذات مقاس صحيح وشكل مناسب للقرص المختار. تعمل فلاشات الأقراص المناسبة على دعم القرص مما يقلل من إمكانية انكساره. قد تختلف فلاشات أقراص القطع عن فلاشات أقراص الجلب.
- ◀ لا تستخدم أقراص تالفة مخصصة لعدد كهربائية أخرى. القرص المخصص لعدد كهربائية أكبر غير مناسب للسرعات الأعلى التي تتمتع بها العدد الأصغر، مما قد يعرضه للانكسار في حالة استخدامه.
- تحذيرات الأمان الخاصة بعمليات القطع السحبي**
- ◀ تجنب تعريض قرص القطع «للانحشار» أو الضغط الزائد. لا تحاول زيادة عمق القطع أكثر من اللازم. التعميل الزائد على القرص يتسبب في زيادة إجهاده وتعرضه للاتواء أو التعتثر أثناء القطع، مما يتسبب في حدوث صدمة ارتدادية أو يعرضه للانكسار.
- ◀ لا تجعل جسمك على خط واحد مع القرص الدوار أمامه أو خلفه. عندما يتحرك القرص، عند بدء التشغيل، مبتعدا عن جسمك، فقد تتسبب الصدمة الارتدادية المحتملة في اندفاع القرص الدوار والعدة الكهربائية باتجاهك مباشرة.
- ◀ في حالة تعرض القرص للإعاقة أو في حالة إيقافك لعملية القطع لأي سبب من الأسباب قم بإيقاف العدة الكهربائية، وحافظ على ثبات العدة الكهربائية إلى أن يتوقف القرص تماما. لا تحاول أبدا جذب قرص القطع من
- الدوار سطح الأرضية ويجذب العدة الكهربائية فتخرج عن سيطرتك.
- ◀ لا تقم بتشغيل العدة الكهربائية أثناء حملها في نفس اتجاهك. قد يؤدي التلامس غير المقصود مع القرص الدوار إلى انشباكك في ملابسك، مما يؤدي إلى جذب الملحق نحو جسمك.
- ◀ احرص على تنظيف فتحات تهوية العدة الكهربائية بانتظام. ستسحب مروحة الموتور الغبار إلى داخل جسم العدة الكهربائية مما يتسبب في تراكم كبير للمسحوق المعدني الأمر الذي قد يؤدي إلى مخاطر كهربائية.
- ◀ لا تقم بتشغيل العدة الكهربائية بجوار خامات قابلة للاشتعال. فقد يتسبب الشرر في اشتعال هذه المواد.
- ◀ لا تستخدم ملحقات تتطلب سوائل تبريد. فاستخدام الماء أو سوائل التبريد قد يتسبب في التعرض للصعق أو الصدمة الكهربائية.
- الصدمة الارتدادية والتحذيرات المتعلقة بها**
- الصدمة الارتدادية هي رد فعل مفاجئ لتعثر أو انكسار قرص دوار أو لوح تدعيم أو فرشاة أو أي ملحق أخرى. التعتثر أو الانكسار يتسببان في التوقف المفاجئ للملحق الدوار، مما يتسبب في ارتداد العدة الكهربائية بشكل خارج عن السيطرة في اتجاه معاكس لاتجاه دوران الملحق في نقطة التعتثر.
- على سبيل المثال، إذا تعرض قرص تجليخ للانكسار أو الإعاقة في قطعة الشغل فقد تغطس حافة القرص المواجهة لنقطة التعتثر في قطعة الشغل مما يتسبب في انكسار القرص أو في الصدمة الارتدادية. وقد يطير القرص في اتجاه المشغل أو بعيدا عنه تبعا لاتجاه حركة القرص بالنسبة لنقطة التعتثر. وقد تتسبب هذه الظروف في انكسار قرص التجليخ.
- تعتبر الصدمة الارتدادية نتيجة للاستخدام الخاطئ للعدة الكهربائية و/أو لطاوة تشغيل غير صحيحة أو لظروف غير ملائمة، ويمكن تجنبها عن طريق أخذ الاحتياطات المناسبة المبينة أدناه.
- ◀ احرص دائما على إحكام مسك العدة الكهربائية، وعلى وضعية جسم وذراع تتبع لك مقاومة القوى الارتدادية. احرص على استخدام المقبض الإضافي في حالة التجهيز به لمزيد من التحكم في الصدمة الارتدادية أو رد فعل العزم أثناء بدء التشغيل. يمكن للمشغل التحكم في ردود فعل العزم أو القوى الارتدادية في حالة اتفاده الاحتياطات المناسبة.
- ◀ لا تضع يدك أبدا بالقرب من الملحق الدوار. فقد يتعرض الملحق لصدمة ارتدادية ويصطدم بيدك.
- ◀ لا تقف بجسمك في المكان الذي ستتحرك فيه العدة الكهربائية إذا تعرضت لصدمة كهربائية. ستدفع الصدمة الارتدادية العدة في اتجاه معاكس لحركة القرص عند نقطة الإعاقة.
- ◀ توخ الحرس الشديد عن العمل في الأركان وعند الحواف الحادة وما شابه. تجنب تعريض الملحق للارتداد أو الانكسار. تتسبب الأركان والحواف الحادة والارتداد في ميل القرص الدوار للانكسار، وبالتالي يتم فقدان السيطرة عليها أو تحدث الصدمة الارتدادية.

- ◀ فك إقفال مفتاح التشغيل والإطفاء واضبطه على وضع الإطفاء في حالة قطع التيار الكهربائي، مثلاً: عند انقطاع التيار الكهربائي أو سحب القابس من مقبس الشبكة الكهربائية. وبذلك يتم منع إعادة التشغيل دون قصد.
- ◀ احرص على تأمين قطعة الشغل. قطعة الشغل المثبتة بواسطة تجهيزة شدّ أو بواسطة الملزمة مثبتة بأمان أكبر مما لو تم الإمساك بها بواسطة يدك.

وصف المنتج والأداء

اقرأ جميع إرشادات الأمان والتعليمات. ارتكاب الأخطاء عند تطبيق إرشادات الأمان والتعليمات، قد يؤدي إلى حدوث صدمات الكهربائية أو إلى نشوب الحرائق و/أو الإصابة بجروح خطيرة.



يرجى الرجوع إلى الصور الموجودة في الجزء الأول من دليل التشغيل.

الاستعمال المخصص

العدة الكهربائية مخصصة لقطع الخامات المعدنية والحجرية وكشطها وصلقلها، بالإضافة للثقب في الخامات الحجرية باستخدام طرابيش الثقب الماسية دون استخدام الماء. يجب أن تستخدم غطاء وقاية خاص للقطع عند القطع بواسطة مواد الجليح المرتبطة. احرص على توفير تجهيزة شفط غبار كافية عند قطع الحجر. باستخدام أدوات التجليل المسموح بها يمكن استخدام العدة الكهربائية للسنفرة بالواح السنفرة الورقية. لا يجوز استخدام العدة الكهربائية لتجليخ الخرسانة.

الأجزاء المصورة

يشير ترقيم الأجزاء المصورة إلى رسوم العدة الكهربائية الموجودة في صفحة الرسوم التخطيطية.

- (1) ذراع فك الإقفال لغطاء الوقاية
- (2) زر تثبيت محور الدوران
- (3) مفتاح التشغيل والإطفاء
- (4) طارة ضبط الاختيار المسبق لعدد اللفات
GWS 13-125 CIE / GWS 15-125 CIE /
GWS 15-125 Inox / GWS 17-125 CIE /
GWS 17-125 CIT / GWS 17-125 Inox /
(GWS 19-125 CIE)
- (5) مقبض إضافي (سطح قبض معزول)
- (6) غطاء وقاية خاص بالقطع^a
- (7) غطاء الوقاية الخاص بالتجليخ
- (8) غطاء شفط خاص بالتجليخ^a
- (9) شفة التثبيت مع حلقة منع التسريب
- (10) القرص القدمي للمعدن الصلب^a
- (11) قرص الجليخ^a
- (12) قرص القطع^a
- (13) صامولة سريعة الشد ^aSDS-elie

- قطعة الشغل أثناء دوران القرص وإلا فقد تتعرض لصدمة ارتدادية. ابحث عن السبب وقم بإجراء تصحيحي لإزالة سبب تعرض القرص للإعاقة.
- ◀ لا تواصل تشغيل عملية القطع بينما القرص داخل قطعة الشغل. دع القرص يصل إلى سرعته الكاملة، وأدخله في قطعة الشغل بحرص مرة أخرى. قد يتعرض القرص للإعاقة أو يتحرك لأعلى أو يسبب صدمة ارتدادية في حالة إعادة تشغيل العدة الكهربائية بينما القرص داخل قطعة الشغل.

- ◀ احرص على سند الألواح أو أي قطعة شغل كبيرة لتقليل مخاطر تعثر القرص أو الصدمة الارتدادية. تميل قطع الشغل الكبيرة للهبوط نتيجة لوزنها الكبير. يجب وضع سنادات أسفل قطعة الشغل بالقرب من خط القطع، وبالقرب من حافة قطعة الشغل على جانبي القرص.
- ◀ تصرف بحرص شديد عند القيام بأعمال «قطع غاطس» في الجدران أو النطاقات التي لا يمكنك رؤية ما وراءها بوضوح. فقد يتسبب توغل قرص القطع في قطع مواسير الغاز أو مواسير المياه أو الأسلاك الكهربائية أو أشياء قد تتسبب في حدوث صدمة ارتدادية.

تحذيرات الأمان الخاصة بأعمال السنفرة

- ◀ لا تستخدم ألواح سنفرة قرصية ذات أحجام كبيرة للغاية. اتبع تعليمات الجهة الصانعة عند اختيار ألواح السنفرة. تمثل ألواح السنفرة الأكبر والتي تبرز عن قاعدة السنفرة خطر تعرض للإصابات القطعية، وقد تتسبب في انمشار القرص أو تعرضه للتمزق أو التعرض لصددمات ارتدادية.

تحذيرات الأمان الخاصة بأعمال الصقل بالفرشات السلكية

- ◀ انتبه إلى تطاير الشعيرات السلكية أثناء الأعمال العادية بالفرشاة. لا تضغط بشكل زائد على الأسلاك بالتحميل بشكل كبير على الفرشاة حيث يمكن أن تفترق الشعيرات السلكية الملابس الخفيفة و/أو الجلد.
- ◀ إذا كان استخدام واقية للصقل بالفرشاة اللاسلكية موصى به فلا تسمح بحدوث أي تدخل للقرص السلكي أو الفرشاة مع الواقية. قد يزداد قطر القرص السلكي أو الفرشاة نتيجة لحمل العمل أو لقوى الطرد المركزية.

إرشادات الأمان الإضافية

احرص على ارتداء نظارات واقية.



- ◀ استخدم أجهزة تنقيب ملائمة للعثور على خطوط الامداد غير الظاهرة، أو استعن بشركة الامداد المحلية. ملائمة الخطوط الكهربائية قد تؤدي إلى اندلاع النار وإلى الصدمات الكهربائية. حدوث أضرار بخطر الغاز قد يؤدي إلى حدوث انفجارات. اختراق خط الماء يشكل الأضرار المادية أو قد يؤدي إلى الصدمات الكهربائية.
- ◀ لا تمسك بأقراص التجليل أو أقراص القطع قبل أن تبرد. تطراً على الأقراص درجات حرارة عالية أثناء العمل.

- (14) صامولة الشد
 (15) مفتاح ربط ثنائي الرأس المجوف لصامولة الشد^(a)
 (16) محور دوران الجلاخة
 (17) مقبض (مقبض مسك معزول)
 (18) غطاء الشفط للقطع مع دليل التوجيه^(a)
 (19) قرص القطع الماسي^(a)
 (20) واقية اليد^(a)
 (21) فرشاة قديمة^(a)
 (22) صحنون الجليخ المطاطية^(a)
 (23) قرص التجليخ^(a)
 (24) الصامولة المستديرة^(a)
 (25) طربوش الثقب الماسي^(a)
 (a) لا يتضمن إطار التوريد الاعتيادي التوابع المصورة أو المشروحة. تجد التوابع الكاملة في برنامجنا للتوابع.

البيانات الفنية

12-125 CI	12-125 CI	11-125	9-125	9-115	GWS	المجلة الزاوية
3 601 G93 0G.	3 601 G93 0G.	3 601 G9D 0..	3 601 G9C 0..	3 601 G9B 0..		رقم الصنف
1200	1150	1100	900	900	واط	قدرة الدخل الاسمية
640	530	740	530	530	واط	قدرة الخرج
11500	11500	11500	11500	11500	دقيقة ¹	عدد اللفات الاسمي
-	-	-	-	-	دقيقة ¹	مجال ضبط عدد الدوران
125	125	125	125	115	مم	أقصى قطر لأقراص التجليخ
M 14	M 14	M 14	M 14	M 14		لولب محور دوران الجلاخة
22,2	22,2	22,2	22,2	22,2	مم	أقصى طول للولب محور دوران الجلاخة
-	-	-	-	-		ضبط عدد اللفات مسبقًا
●	●	-	-	-		المثبت الإلكتروني
●	●	●	●	●		واقية إعادة التشغيل
●	●	●	●	●		محدد تيار بدء التشغيل
●	●	-	-	-		إيقاف الصدمات الارتدادية
الوزن حسب EPTA-Procedure 01:2014						
2,3	2,3	2,3	2,1	2,1	كجم	- مع مقبض إضافي مخمد للاهتزازات
2,2	2,2	2,2	2,0	2,0	كجم	- مع مقبض إضافي قياسي
II/□	II/□	II/□	II/□	II/□		فئة الحماية

تسري البيانات على جهد اسمي [U] يبلغ 230 فلت. قد تختلف تلك البيانات حسب اختلاف الجهد والطرارات الخاصة بكل دولة.

15-125 Inox	15-125 CIE	13-125 CIE	13-125 CI	GWS	المجلة الزاوية
3 601 G9X 0..	3 601 G96 0..	3 601 G9F 0..	3 601 G9E 0..		رقم الصنف
1500	1500	1300	1300	واط	قدرة الدخل الاسمية
820	820	700	700	واط	قدرة الخرج
7500	11500	11500	11500	دقيق ¹⁻⁶	عدد اللفات الاسمي
7500-2200	11500-2800	11500-2800	-	دقيق ¹⁻⁶	مجال ضبط عدد الدوران
125	125	125	125	مم	أقصى قطر لأقراص التجليخ

15-125 Inox	15-125 CIE	13-125 CIE	13-125 CI	GWS	المجلة الزاوية
M 14	M 14	M 14	M 14		لولب محور دوران الجلاخة
22,2	22,2	22,2	22,2	مم	أقصى طول للولب محور دوران الجلاخة
●	●	●	-		ضبط عدد اللفات مسبقاً
●	●	●	●		المثبت الإلكتروني
●	●	●	●		واقية إعادة التشغيل
●	●	●	●		محدد تيار بدء التشغيل
●	●	●	●		إيقاف الصدمات الارتدادية
الوزن حسب EPTA-Procedure 01:2014					
2,4	2,4	2,3	2,3	كجم	- مع مقبض إضافي مخمد للاهتزازات
2,3	2,3	2,2	2,2	كجم	- مع مقبض إضافي قياسي
II/□	II/□	II/□	II/□		فئة الحماية

تسري البيانات على جهد اسمي [U] يبلغ 230 فلت. قد تختلف تلك البيانات حسب اختلاف الجهد والطرزات الخاصة بكل دولة.

17-125 Inox	17-150 CI	17-125 CIT	17-125 CIE	17-125 CI	GWS	المجلة الزاوية
3 601 G9M 0..	3 601 G9K 0..	3 601 G9J 0..	3 601 G9H 0..	3 601 G9G 0..		رقم الصنف
1700	1700	1700	1700	1700	واط	قدرة الدخل الاسمية
1010	1010	1010	1010	1010	واط	قدرة الخرج
7500	9300	9300	11500	11500	دقيقة ¹	عدد اللفات الاسمي
2200-7500	-	2800-9300	2800-11500	-	دقيقة ¹	مجال ضبط عدد الدوران
125	150	125	125	125	مم	أقصى قطر لأقراص التخليخ
M 14	M 14	M 14	M 14	M 14		لولب محور دوران الجلاخة
22,2	22,2	22,2	22,2	22,2	مم	أقصى طول للولب محور دوران الجلاخة
●	-	●	●	-		ضبط عدد اللفات مسبقاً
●	●	●	●	●		المثبت الإلكتروني
●	●	●	●	●		واقية إعادة التشغيل
●	●	●	●	●		محدد تيار بدء التشغيل
●	●	●	●	●		إيقاف الصدمات الارتدادية
الوزن حسب EPTA-Procedure 01:2014						
2,4	2,5	2,4	2,4	2,4	كجم	- مع مقبض إضافي مخمد للاهتزازات
2,3	2,4	2,3	2,3	2,3	كجم	- مع مقبض إضافي قياسي
II/□	II/□	II/□	II/□	II/□		فئة الحماية

تسري البيانات على جهد اسمي [U] يبلغ 230 فلت. قد تختلف تلك البيانات حسب اختلاف الجهد والطرزات الخاصة بكل دولة.

19-125 CIST	19-150 CI	19-125 CIE	19-125 CI	GWS	المجلة الزاوية
3 601 G9S 0..	3 601 G9R 0..	3 601 G9P 0..	3 601 G9N 0..		رقم الصنف
1900	1900	1900	1900	واط	قدرة الدخل الاسمية
1220	1220	1220	1220	واط	قدرة الخرج
7800	9700	11500	11500	دقيق ¹ / ₆	عدد اللفات الاسمي

19-125 CIST	19-150 CI	19-125 CIE	19-125 CI	GWS	المجلاة الزاوية
-	-	2800-11500	-	دقيق 1-6	مجال ضبط عدد الدوران
125	150	125	125	مم	أقصى قطر لأقراص التجليل
M 14	M 14	M 14	M 14		لولب محور دوران الجلاخة
22,2	22,2	22,2	22,2	مم	أقصى طول للولب محور دوران الجلاخة
-	-	●	-		ضبط عدد اللفات مسبقاً
●	●	●	●		المثبت الإلكتروني
●	●	●	●		واقية إعادة التشغيل
●	●	●	●		محدد تيار بدء التشغيل
●	●	●	●		إيقاف الصدمات الارتدادية
الوزن حسب EPTA-Procedure 01:2014					
2,4	2,5	2,4	2,4	كجم	- مع مقبض إضافي مخمد للاهتزازات
2,3	2,4	2,3	2,3	كجم	- مع مقبض إضافي قياسي
II/□	II/□	II/□	II/□		فئة الحماية

تسري البيانات على جهد اسمي [U] يبلغ 230 فولت. قد تختلف تلك البيانات حسب اختلاف الجهد والطرازات الخاصة بكل دولة.

غطاء الوقاية الخاص بالتجليل

ضع غطاء الوقاية (7) على الحاضن بالعدة الكهربائية، إلى أن تتوافق المدبات المشفرة الخاصة بغطاء الوقاية مع الحاضن. اضغط أثناء ذلك على ذراع التحرير وثبته (1).

اضغط غطاء الوقاية (7) على رقبته محور الدوران إلى أن تستقر شفة غطاء الوقاية على فلانشة العدة الكهربائية، وافتل غطاء الوقاية إلى أن تسمع تعاشقه بوضوح. قم بمواءمة موضع غطاء

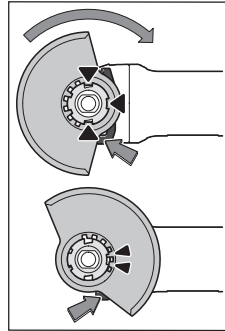

الحماية (7) مع متطلبات التشغيل. لهذا الغرض اضغط ذراع فك الإقفال (1) إلى أعلى، وافتل غطاء الوقاية (7) إلى الموضع المرغوب.

◀ اضبط غطاء الحماية (7) باستمرار بحيث تتعشق الكامتان لذراع فك الإقفال (1) في التجاوب الخاصة بها في غطاء الحماية (7).

◀ قم بضبط غطاء الوقاية (7) بطريقة تمنع تطاير الشرر في اتجاه المستخدم.

◀ ينبغي أن يسمح غطاء الوقاية (7) بتدويره فقط عند تحريك ذراع فك الإقفال (1). وإلا فلن يسمح بمتابعة استعمال العدة الكهربائية إطلاقاً وتوجب أن يتم تسليمها إلى مركز خدمة الزبائن.

◀ إرشاد: تؤمن الكامات الدليلية على غطاء الوقاية (7) إمكانية تركيب غطاء وقاية ملائم للعدة الكهربائية فقط.

معلومات الضجيج والاهتزازات

لقد تم قياس مستوى الاهتزازات المذكور في التعليمات هذه حسب أسلوب قياس معاير، حيث يمكن استخدامه لأغراض مقارنة العدد الكهربائية ببعضها البعض. كما أنه ملائم لتقدير التعرض للاهتزازات بشكل مبدئي.

يمثل مستوى الاهتزازات المذكور الاستخدامات الأساسية للعدة الكهربائية. بينما إن تم استعمال العدة الكهربائية لاستخدامات أخرى بعدد شغل مخالفة أو بصيانة غير كافية، فقد يختلف مستوى الاهتزازات. وقد يزيد ذلك التعرض للاهتزازات طوال فترة العمل بشكل واضح.

كما ينبغي من أجل تقدير التعرض للاهتزازات بشكل دقيق، أن يتم مراعاة الأوقات التي يطفأ خلالها الجهاز أو التي يكون فيها على وضع التشغيل ولكن دون استخدامه فعلاً. وقد يخفض ذلك التعرض للاهتزازات بشكل واضح خلال مدة العمل الإجمالية.

حدد إجراءات أمان إضافية لوقاية المستخدم من تأثير الاهتزازات، مثلاً: صيانة العدة الكهربائية وعدد الشغل، تدفئة اليدين وتنظيم أوقات العمل.

التركيب

تركيب تجهيزات الحماية

◀ اسحب القاس من مقبس الشبكة الكهربائية قبل إجراء أي عمل على العدة الكهربائية.

ملاحظة: يجب أن ترسل العدة الكهربائية إلى مركز خدمة العملاء فوراً في حالة كسر قرص الجليخ أثناء التشغيل أو في حالة تلف تجهيزات المصن بغطاء الوقاية/بالعدة الكهربائية، تجد العناوين في جزء «خدمة العملاء واستشارات الاستخدام».

لفك وإحكام ربط عدة التجليخ اضغط على زر تثبيت محور الدوران (2) لتثبيت محور دوران الجلاخة. **اضغط زر تثبيت محور الدوران فقط عندما يكون محور دوران الجلاخة متوقفاً عن الحركة.** وإلا، فقد تتعرض العدة الكهربائية للضرر.

قرص التجليخ/القطع

تراجعى مقاسات أدوات التجليخ. ينبغي أن يتلاءم قطر الفتحة مع شفة التثبيت. لا تستعمل القطع المهيأة أو قطع التصغير.

عند استخدام أقراص القطع الماسية احرص على أن ينطبق سهم اتجاه الدوران الموجود على قرص القطع الماسي مع اتجاه دوران العدة الكهربائية (انظر سهم اتجاه الدوران الموجود على رأس التروس).

تجد ترتيب خطوات التركيب في صفحة الرسوم التخطيطية.

لتثبيت قرص التجليخ/القطع قم بفك صامولة الشد (14) وأحكام شد القرص باستخدام مفتاح الربط ثنائي الرأس المجوف (انظر „ صامولة سريعة الشد SDS-clic“، الصفحة 405).

بعد تركيب عدد الجليخ وقبل التشغيل تأكد من تركيب عدد الجليخ بشكل سليم، وأنه يمكنها الدوران بحرية. تأكد من عدم احتكاك عدد الجليخ بغطاء الوقاية أو بغيرها من الأجزاء.

تم تركيب جزء بلاستيكي (حلقة منع التسريب) في فلانشة التثبيت (9) حول حلقة التمرکز. في حالة فقدان حلقة منع التسريب أو حدوث أضرار بها، يجب استبدال فلانشة التثبيت (9) قبل مواصلة الاستخدام.

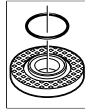

قرص تجليخ بريش

قم بتركيب واقية اليد دائماً عن العمل باستخدام قرص تجليخ بريش (20).

صحن التجليخ المطاطي

عند العمل باستخدام صحن التجليخ المطاطي (22) قم بتركيب واقية اليد دائماً (20).

تجد ترتيب خطوات التركيب في صفحة الرسوم التخطيطية.

قم بربط الصامولة المستديرة (24) وقم بإحكام ربطها باستخدام مفتاح الربط ثنائي الرأس.

فرشاة قديمة/فرشاة الصحن

للعمل بالفرشاة القديمة أو فرشاة الصحن قم بتركيب واقية اليد دائماً (20).

تجد ترتيب خطوات التركيب في صفحة الرسوم التخطيطية.

ينبغي أن يتم إحكام ربط الفرشاة القديمة/فرشاة الصحن على محور دوران الجلاخة، بحيث تكون محكمة الربط في فلانشة محور دوران الجلاخة عند نهاية لولب محور دوران الجلاخة. أحكم ربط الفرشاة القديمة/فرشاة الصحن باستخدام مفتاح هلاي.

صامولة سريعة الشد SDS-clic

لتغيير عدة التجليخ بسهولة دون استخدام عدد أخرى يمكنك بدلا من صامولة الشد (14) استخدام صامولة سريعة الشد (13).

غطاء شفط للجليخ

للجليخ دون أتربة في الألوان والطلاء واللدائن بالارتباط بالقرص القدي من المعدن الصلب (10) يمكنك استخدام غطاء الشفط (8). غطاء الشفط (8) غير مناسب لمعالجة المعادن.

يمكن توصيل غطاء الشفط (8) بشافطة غبار Bosch. يتم تركيب غطاء الشفط (8) مثل غطاء الوقاية (7). يمكن استبدال طوق الفرشات.

غطاء وقاية خاص بالقطع

احرص دائماً على استخدام غطاء وقاية خاص بالقطع عند القطع بواسطة مواد الجليخ المرتبطة (6).

احرص على توفير تجهيزة شفط غبار كافية عند قطع المواد الحجرية.

يتم تركيب غطاء الوقاية الخاص بالقطع (6) بنفس طريقة تركيب غطاء الوقاية الخاص بالتجليخ (7).

غطاء الشفط للقطع مع دليل التوجيه

يتم تركيب غطاء الشفط الخاص بالقطع مع دليل التوجيه (18) بنفس طريقة تركيب غطاء الوقاية الخاص بالتجليخ.

واقية اليد

قم بتركيب واقية اليد دائماً عند العمل مع صحن الملح المطاطية (22) أو الفرشاة القديمة/فرشاة الصحن/قرص تجليخ بريش (20).

قم بتثبيت واقية اليد (20) باستخدام المقبض الإضافي (5).

مقبض إضافي

استخدم العدة الكهربائية فقط مع المقبض الإضافي (5).

لا تستعمل العدة الكهربائية إن تلف المقبض الإضافي. لا تقم بتعديل المقبض الإضافي.

قم بربط المقبض الإضافي (5) حسب طريقة العمل يمينا أو يسارا على رأس التروس.

المقبض الإضافي المنخفض للاهتزازات

قم بربط المقبض الإضافي (5) حسب طريقة العمل يمينا أو يسارا على رأس التروس.



يسمق المقبض الإضافي المنخفض للاهتزازات بالشغل قليل الاهتزازات، أي بطريقة مريحة وأمنة.

استخدم العدة الكهربائية فقط مع المقبض الإضافي (5).

لا تجري أية تغييرات بالمقبض الإضافي. لا تتابع استعمال مقبض إضافي تالف.

تركيب أدوات التجليخ

اسحب القياس من مقبس الشبكة الكهربائية قبل إجراء أي عمل على العدة الكهربائية.

لا تمسك بأقراص التجليخ أو أقراص القطع قبل أن تبرد. تطراً على الأقراص درجات حرارة عالية أثناء العمل.

قم بتنظيف محور دوران الجلاخة (16) وجميع الأجزاء المراد تركيبها.

		الحد الأقصى [مم]		[مم]	
		d	b	D	
		[دقيق /م/ث]	[°]		
45	11500	M 14	30	75	
80	11500	M 14	-	82	

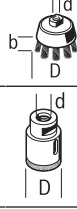

◀ لا يجوز استخدام الصامولة سريعة الشد (13) إلا مع أقراص التجلخ أو أقراص القطع. استخدم صامولة سريعة الشد فقط إن كانت سليمة وغير تالفة (13).

عند الفك احرص على ألا تشير ناحية الكتابة في صامولة الشد (13) إلى قرص التجلخ؛ ينبغي أن يشير السهم إلى علامة المؤشر (26).

اضغط على زر تثبيت محور الدوران (2)، لتثبيت محور دوران الجلاخة. أدر قرص الجلاخة بقوة في اتجاه حركة عقارب الساعة لشد الصامولة سريعة الشد.

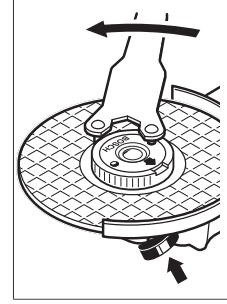
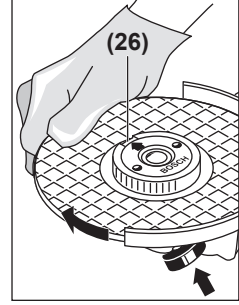

الصامولة سريعة الشد السليمة المثبتة بشكل صحيح يمكنك فكها من خلال إدارة الحلقة الممزقة عكس اتجاه عقارب الساعة يدويا. لا تستخدم كماشة أبدا في فك الصامولة سريعة الشد المنحصرة، واستخدم مفتاح الربط ثنائي الرأس. ضع مفتاح الربط ثنائي الرأس بالشكل الموضح في الصورة.

إدارة رأس التروس (انظر الصورة A)

◀ اسحب القابس من مقبس الشبكة الكهربائية قبل إجراء أي عمل على العدة الكهربائية.

يمكن تدوير رأس التروس على درجات 90°. وبذلك يكون مفتاح التشغيل/الإطفاء في بعض الحالات في وضع استخدام أنسب، على سبيل المثال للأشخاص الذين يستخدمون اليد اليسرى. قم بفك اللوالب الأربعة تماما. حرك رأس التروس بحرص وبدون فك جسم الجهاز إلى الموضع الجديد. أحكم شد اللوالب الأربعة بعد ذلك.

شفط الغبار/النشارة

إن غبار بعض المواد كالطلاء الذي يحتوي على الرصاص، وبعض أنواع الخشب والفلزات والمعادن، قد تكون مضرّة بالصحة. إن ملامسة أو استنشاق غبار قد يؤدي إلى أعراض حساسية و/أو إلى أمراض الجهاز التنفسي لدى المستخدم أو لدى الأشخاص المتواجدين على مقربة من المكان. تعتبر بعض الأغبرة المعينة، كأغبرة البلوط والزان، مسببة للسرطان، ولا سيما عند الارتباط بالمواد الإضافية لمعالجة الخشب (ملح حامض الكروميك، المواد الحافظة للخشب). يجوز أن يتم معالجة المواد التي تحتوي على الأسبستوس من قبل العمال المتخصصين فقط دون غيرهم.

– استخدم شافطة غبار ملائمة للمادة قدر الإمكان.
– حافظ على تهوية مكان الشغل بشكل جيد.
– ينصح بارتداء قناع وقاية للتنفس بفئة المرشح P2. تراعى الأحكام السارية في بلدكم بالنسبة للمواد المرغوب معالجتها.

◀ تجنب تراكم الغبار بمكان العمل. يجوز أن تشتعل الأغبرة بسهولة.

التشغيل

التشغيل

◀ يراعى جهد الشبكة الكهربائية! يجب أن يتطابق جهد منبع التيار مع البيانات المذكورة على لوحة صنع العدة الكهربائية. يمكن أن يتم تشغيل العدد الكهربائية المميزة بعلامة 230 فلت في مقبس 220 فلت أيضا.

عند تشغيل العدة الكهربائية باستخدام مولدات الطاقة المتنقلة (المولدات)، التي لا يوجد بها

		الحد الأقصى [مم]		[مم]	
		d	b	D	
		[دقيق /م/ث]	[°]		
80	11500	22,2	7	115	
80	11500	22,2	7	125	
80	9300	22,2	7	150	
80	11500	-	-	115	
80	11500	-	-	125	

محدد تيار بدء التشغيل

إن محدد تيار التشغيل الإلكتروني يحدد القدرة عند تشغيل العدة الكهربائية، ويتبع التشغيل بمصهر 16 أمبير.

ملاحظة: إن بدأت العدة الكهربائية تدور بعدد اللغات الكامل بعد التشغيل مباشرة، فهذا يعني أن محدد تيار بدء التشغيل وواقية إعادة التشغيل بهما عطل. ينبغي إرسال العدة الكهربائية إلى مركز خدمة العملاء في أسرع وقت، تجمد العناوين في جزء «خدمة العملاء» واستشارات الاستخدام».

إيقاف الصدمات الارتدادية

GWS 12-125 CI / GWS 13-125 CI / GWS 13-125 CIE / GWS 15-125 CIE / GWS 15-125 CIE / GWS 17-125 CI / GWS 17-125 CIE / GWS 17-125 CIT / GWS 17-150 CI / GWS 17-125 Inox / GWS 19-125 CI / GWS 19-125 CIE / GWS 19-150 CI / GWS 19-125 CIST

في حالة الصدمة الارتدادية للعدة الكهربائية، مثلاً بسبب التعرض لإعاقة أثناء القطع المستقيم، يتم قطع إمداد التيار عن المحرك إلكترونياً.



لغرض إعادة تشغيل العدة الكهربائية ينبغي ضبط مفتاح التشغيل والإطفاء (3) على وضع الإطفاء، ثم إعادة تشغيل العدة الكهربائية.

المثبت الإلكتروني

GWS 12-125 CI / GWS 13-125 CI / GWS 13-125 CIE / GWS 15-125 CIE / GWS 15-125 CIE / GWS 17-125 CI / GWS 17-125 CIE / GWS 17-125 CIT / GWS 17-150 CI / GWS 17-125 Inox / GWS 19-125 CI / GWS 19-125 CIE / GWS 19-150 CI / GWS 19-125 CIST

يافظ المثبت الإلكتروني على شبه ثبات عدد الدوران عند التشغيل دون حمل والتشغيل مع حمل ويؤمن بذلك قدرة عمل منتظمة.

احتياطات كافية من الطاقة أو ليست لديها وسيلة تحكم مناسبة في الجهد مع وسيلة تقوية تيار بدء التشغيل، فيمكن أن يؤدي ذلك إلى حدوث حالات ضعف في الأداء أو أداء غير اعتيادي عند التشغيل. يرجى مراعاة مدى توافق مولد التيار المستخدم، وخاصة فيما يتعلق بجهد وتردد الشبكة الكهربائية.

التشغيل/الإيقاف

لغرض تشغيل العدة الكهربائية حرك مفتاح التشغيل/الإيقاف (3) إلى الأمام.

لغرض تثبيت مفتاح التشغيل/الإيقاف (3) اضغط على مفتاح التشغيل/الإيقاف (3) الأمامي للأسفل إلى أن يتعاشق.

لغرض إيقاف العدة الكهربائية اترك مفتاح التشغيل/الإيقاف (3) أو إذا كان مثبتاً، اضغط على مفتاح التشغيل/الإيقاف (3) لوهلة قصيرة الخلفي إلى أسفل، ثم اتركه.

أفحص عدة الجليخ قبل استخدامها. يجب أن تكون عدة الجليخ مركبة بشكل سليم وتدور بشكل حر. قم بعمل تشغيل تجريبي لمدة دقيقة واحدة دون تحميل. لا تستخدم أدوات تجليخ بها أضرار أو غير منتظمة الشكل أو تهتز بشكل مفرط. فقد تنكسر أدوات التجليخ التي بها أضرار وتتسبب في حدوث إصابات.

واقية إعادة التشغيل

إن واقية إعادة التشغيل تمنع إعادة تشغيل العدة الكهربائية دون تحكم بها عند عودة الإمداد بالتيار الكهربائي.

لغرض إعادة تشغيل العدة الكهربائية ينبغي ضبط مفتاح التشغيل/الإيقاف (3) على وضع الإيقاف، ثم إعادة تشغيل العدة الكهربائية.

ضبط عدد اللغات مسبقاً

GWS 13-125 CIE / GWS 15-125 CIE / GWS 15-125 Inox / GWS 17-125 CIE / GWS 17-125 CIT / GWS 17-125 Inox / GWS 19-125 CIE

يمكنك بواسطة عجلة ضبط عدد الدوران مسبقاً (4) ضبط عدد اللغات المطلوب مسبقاً حتى أثناء التشغيل. بيانات الجدول التالي هي قيم يوصى بالالتزام بها.

مادة الشغل	التطبيق	عدة الشغل	وضع طارة الضبط
معدن	إزالة الطلاء	قرص التجليخ	2-3
الخشب، المعدن، الفرش، إزالة الصدأ		الفرشاة الفدحية، ورق الصنفرة	3
المعدن، الحجر	الجليخ	قرص التجليخ	4-6
معدن	تجليخ التفخيش	قرص التجليخ	6
معدن	القطع	قرص القطع	6
حجر	القطع	قرص القطع الماسي ودليل التوجيه (لا يمكن قطع الحجر إلا باستخدام دليل التوجيه)	6

تعتبر القيم المبينة لمستويات عدد اللغات قيمة مرجعية.

بل يجب ضبط العدة الكهربائية على الدوران في عكس الاتجاه. وإلا فسيكون هناك خطر من اندفاعها بشكل خارج عن السيطرة خارج مكان القطع. عند تقطيع القضبان المضلعة والمواسير المستطيلة، يجب عليك استخدام أصغر قطاع عرضي.

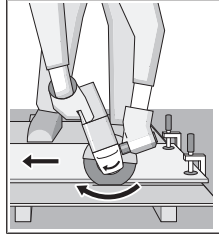

قطع الخامات الحجرية

◀ احرص على توفير تجهيزة شفط غبار كافية عند قطع المواد الحجرية.
 ▶ قم بارتداء قناع للوقاية من الغبار.
 ▶ يجب أن يقتصر استخدام العدة الكهربائية على القطع الجاف/التجليخ الجاف.
 لقطع الخامات الحجرية يفضل استخدام أقراص القطع الماسية.

عند استخدام غطاء الشفط للقطع مع دليل التوجيه (18) يجب أن تكون شاقطة الغبار مخصصة لشفط غبار الحجارة. توفر بوش المكانس الكهربائية المناسبة.

قم بتشغيل العدة الكهربائية، وضعها على قطعة الشغل من الجزء الأمامي لدليل التوجيه. قم بتحريك العدة الكهربائية مع دفع أمامي معتدل مناسب للخامة التي تتم معالجتها.

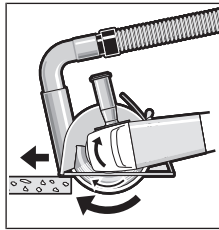

عند قطع المواد الصلبة بشكل خاص، على سبيل المثال، الخرسانة الممتوية على نسبة كبيرة من الحصى، يمكن أن تسخن أقراص القطع الماسية وبالتالي قد تتلف. يشير خروج طوق من الشرر من القرص الماسي بوضوح إلى تعرضه للتلف.

في هذه الحالة، قم بإنهاء عملية القطع واركب قرص القطع الماسي يعمل على وضع اللاحمل بسرعة عالية لفترة قصيرة حتى يبرد.

يشير تراجع الأداء بشكل ملحوظ وتشكل طوق من الشرر إلى أن أقراص القطع الماسية قد أصبحت تالمة. ويمكن إعادها شحذها عن طريق عمليات قطع قصيرة في خامات تجليخ، على سبيل المثال الحجر الجيري الرملي.

إرشادات إنشائية

الشقوق في الجدران الحاملة تخضع لمواصفات DIN 1053 الجزء الأول، أو التشريعات الخاصة بكل دولة. ويجب اتباع هذه اللوائح. قبل بدء العمل، يرجى استشارة المهندس الإنشائي المسؤول، المهندس المعماري أو مدير البناء المسؤول.

◀ يجب أن تتساوى السرعة الاسمية للملحق على الأقل مع السرعة القصوى المدونة على العدة الكهربائية. الملحقات التي تدور بسرعة أعلى من سرعتها الاسمية يمكن أن تنكسر وتطير بعيداً.

إرشادات العمل

◀ اسحب القابس من مقبس الشبكة الكهربائية قبل إجراء أي عمل على العدة الكهربائية.
 ▶ توخ الحرص عند عمل شقوق في الجدران الحاملة، انظر جزء «إرشادات إنشائية».
 ▶ احرص على تثبيت قطعة الشغل، إلا إذا كانت ثابتة بسبب وزنها.
 ▶ لا تقم بالتحميل على العدة الكهربائية بشكل كبير يتسبب في توقفها.
 ▶ بعد تحميل العدة الكهربائية بشكل شديد قم بتشغيلها لعدة دقائق على وضع اللاحمل من أجل تبريدها.
 ▶ لا تستعمل العدة الكهربائية مع حامل القطع السحجي.
 ▶ لا تلمسك بأقراص التجليخ أو أقراص القطع قبل أن تبرد. تطراً على الأقراص درجات حرارة عالية أثناء العمل.

قرص تجليخ بربيش

بواسطة قرص تجليخ بربيش (توابع) يمكنك معالجة الأسطح والقطاعات المقوسة. أقراص التجليخ ذات البريش لديها عمر افتراضي طويل، ومستوى ضجيج منخفض، كما أن درجات حرارتها أقل من أقراص التجليخ التقليدية.

تجليخ التخشين

◀ لا تستعمل أقراص القطع في تجليخ التخشين أبداً.

مع زاوية عمل تتراوح بين 30° و 40° ستحصل أثناء تجليخ التخشين على أفضل نتائج. حرك العدة الكهربائية ذهاباً وإياباً بضغط معتدل. وبذلك لا تتعرض قطعة الشغل لسخونة زائدة ولا يتغير لونها أو تتشكل فيها حزوز.

قطع الخامات المعدنية

◀ احرص دائماً على استخدام غطاء وقاية خاص بالقطع عند القطع بواسطة مواد الجليخ المرتبطة (6).

احرص على العمل بدفع أمامي معتدل ومناسب للخامة التي يتم التعامل معها عند القطع السحجي. لا تضغط على قرص القطع أو تجعله يميل أو يهتز. لا تكبح أقراص القطع التي خرجت من مسارها من خلال الضغط العكسي الجانبي.

الصيانة والخدمة

الصيانة والتنظيف

- ◀ اسحب القابس من مقبس الشبكة الكهربائية قبل إجراء أي عمل على العدة الكهربائية.
 - ◀ للعمل بشكل جيد وآمن حافظ دائمًا على نظافة العدة الكهربائية وفتحات التهوية.
 - ◀ احرص دائمًا على استخدام وحدة شفط في ظروف العمل القاسية قدر الإمكان. قم بتنظيف فتحات التهوية عن طريق نفخ الهواء عدة مرات، وقم بتوصيل مفتاح للوقاية من التيار المتخلف (PRCD) بشكل مسبق. قد يتسرب الغبار الموصل للكهرباء داخل العدة الكهربائية عند معالجة المعادن. قد يضر ذلك بعزل العدة الكهربائية.
- قم بتخزين التوابع وتعامل معها بعناية. إذا تطلب الأمر استبدال خط الإمداد، فينبغي أن يتم ذلك من قبل شركة Bosch أو من قبل مركز خدمة الزبائن المعتمد لشركة Bosch للعدد الكهربائية، لتجنب التعرض للمخاطر.

خدمة العملاء واستشارات الاستخدام

يجيب مركز خدمة العملاء على الأسئلة المتعلقة بإصلاح المنتج وصيانته، بالإضافة لقطع الغيار. تجد الرسوم التفصيلية والمعلومات الخاصة بقطع الغيار في الموقع: www.bosch-pt.com

يسر فريق Bosch لاستشارات الاستخدام مساعدتك إذا كان لديك أي استفسارات بخصوص منتجاتنا وملحقاتها.

يلزم ذكر رقم الصنف ذو الخانات العشر وفقًا للوحة صنع المنتج عند إرسال أية استفسارات أو طلبيات قطع غيار.

المغرب

Robert Bosch Morocco SARL
53، شارع الملازم محمد مروود
20300 الدار البيضاء
الهاتف: +212 5 29 31 43 27
البريد الإلكتروني: sav.outillage@ma.bosch.com

تجد المزيد من عناوين الخدمة تحت:

www.bosch-pt.com/serviceaddresses

التخلص من العدة الكهربائية

ينبغي تسليم العدد الكهربائية والتوابع والعبوة إلى مركز معالجة النفايات بطريقة محافظة على البيئة.

لا ترم العدد الكهربائية ضمن النفايات المنزلية.



فقط لدول الاتحاد الأوروبي:

حسب التوجيه الأوروبي 2012/19/EU بصدد الأجهزة الكهربائية والإلكترونية القديمة وتطبيقه ضمن القانون المحلي، ينبغي جمع العدد الكهربائية التي لم تعد صالحة للاستعمال بشكل منفصل، وتسليمها لمركز يقوم بإعادة استغلالها بطريقة محافظة على البيئة.

برای محیط باز، خطر برق گرفتگی را کاهش میدهند.

◀ در صورت لزوم به کار با ابزار برقی در محیط و اماکن مرطوب، باید از یک کلید حفاظتی جریان خطا و نشستی زمین (کلید قطع کننده اتصال با زمین) استفاده شود. استفاده از کلید حفاظتی جریان خطا و نشستی زمین خطر برق گرفتگی را کاهش میدهد.

رعایت ایمنی شخصی

◀ حواس خود را خوب جمع کنید، به کار خود دقت کنید و با فکر و هوشیاری کامل با ابزار برقی کار کنید. در صورت خستگی و یا در صورتی که از مواد مخدر، الکل و دارو استفاده کرده‌اید، با ابزار برقی کار نکنید. یک لحظه بی توجهی هنگام کار با ابزار برقی، میتواند جراحات های شدیدی به همراه داشته باشد.

◀ از تجهیزات ایمنی شخصی استفاده کنید. همواره از عینک ایمنی استفاده نمایید. استفاده از تجهیزات ایمنی مانند ماسک ایمنی، کفشهای ایمنی ضد لغزش، کلاه ایمنی و گوشی ایمنی متناسب با نوع کار، خطر مجروح شدن را کاهش میدهد.

◀ مواظب باشید که ابزار برقی بطور ناخواسته بکار نیفتد. قبل از وارد کردن دوشاخه دستگاه در پریز برق، اتصال آن به باتری و برداشتن یا حمل دستگاه، دقت کنید که ابزار برقی خاموش باشد. در صورتی که هنگام حمل دستگاه انگشت شما روی دکمه قطع و وصل باشد و یا دستگاه را در حالت روشن به برق بزنید، ممکن است سوانع کاری پیش آید.

◀ قبل از روشن کردن ابزار برقی، همه ابزارهای تنظیم کننده و آپارها را از روی دستگاه بردارید. ابزار و آپارهایی که روی بخشهای چرخنده دستگاه قرار دارند، میتوانند باعث ایجاد جراحات شوند.

◀ وضعیت بدن شما باید در حالت عادی قرار داشته باشد. برای کار جای مطمئنی برای خود انتخاب کرده و تعادل خود را همواره حفظ کنید. به این ترتیب میتوانید ابزار برقی را در وضعیتهای غیر منتظره بهتر تحت کنترل داشته باشید.

◀ لباس مناسب بپوشید. از پوشیدن لباسهای گشاد و حمل زینت آلات خودداری کنید. موها، لباس و دستکشها را از بخشهای در حال چرخش دستگاه دور نگه دارید. لباسهای گشاد، موی بلند و زینت آلات ممکن است در قسمت‌های در حال چرخش دستگاه گیر کنند.

◀ در صورتی که تجهیزاتی برای اتصال وسائل مکش گرد و غبار و یا وسیله جمع کننده گرد و غبار ارائه شده است، باید مطمئن شوید که این وسائل درست نصب و استفاده می شوند. استفاده از وسائل مکش گرد و غبار مصونیت شما را در برابر گرد و غبار زیادتیر میکند.

◀ استفاده صحیح از ابزار برقی و مراقبت از آن از وارد کردن فشار زیاد روی دستگاه خودداری کنید. برای هر کاری، از ابزار برقی مناسب با آن استفاده کنید. بکار گرفتن ابزار

فارسی

دستورات ایمنی

هشدارهای ایمنی عمومی برای ابزارهای برقی

⚠ هشدار تمامی هشدارهای ایمنی و دستورالعملها را مطالعه کنید. عدم رعایت هشدارها و دستورالعملها ممکن است باعث برق گرفتگی، سوختگی و یا جراحتهای جدی شود.

کلیه هشدارهای ایمنی و دستورالعملها را برای مراجعات بعدی نگهداری کنید.

عبارت «ابزار برقی» در هشدارها به ابزارهایی که به پریز برق متصل میشوند (با سیم برق) و یا ابزارهای برقی باتری دار (بدون سیم برق) اشاره دارد.

ایمنی محل کار

◀ محیط کار را تمیز و روشن نگه دارید. محیطهای در هم ریخته یا تاریک احتمال بروز حادثه را افزایش میدهند.

◀ ابزار برقی را در محیطهایی که خطر انفجار وجود دارد و حاوی مایعات، گازها و بخارهای محترقه هستند، به کار نگیرید. ابزارهای برقی جرقههایی ایجاد میکنند که میتوانند باعث آتش گرفتن گرد و غبارهای موجود در هوا شوند.

◀ هنگام کار با ابزار برقی، کودکان و سایر افراد را از دستگاه دور نگه دارید. در صورتیکه حواس شما پرت شود، ممکن است کنترل دستگاه از دست شما خارج شود.

ایمنی الکتریکی

◀ دوشاخه ابزار برقی باید با پریز برق تناسب داشته باشد. هیچگونه تغییری در دوشاخه ایجاد نکنید. برای ابزارهای برقی دارای اتصال زمین (ارت)، از هیچگونه مبدل دو شاخه استفاده نکنید. دوشاخه‌های اصل و تغییر داده نشده و پریزهای مناسب، خطر برق گرفتگی را کاهش میدهند.

◀ از تماس بدن با قطعات متصل به سیم اتصال زمین مانند لوله، شوفاژ، اجاق برقی و یخچال خودداری کنید. در صورت تماس بدنی با سطوح و قطعات دارای اتصال به زمین و همچنین تماس شما با زمین، خطر برق گرفتگی افزایش می یابد.

◀ ابزارهای برقی را در معرض باران و رطوبت قرار ندهید. نفوذ آب به ابزار برقی، خطر شوک الکتریکی را افزایش میدهد.

◀ از سیم دستگاه برای مقاصد دیگر استفاده نکنید. هرگز برای حمل ابزار برقی، کشیدن آن یا خارج کردن دوشاخه از سیم دستگاه استفاده نکنید. کابل دستگاه را از حرارت، روغن، لپه‌های تیز یا قطعات متحرک دور نگه دارید. کابلهای آسیب دیده و یا گره خورده خطر شوک الکتریکی را افزایش میدهند.

◀ هنگام استفاده از ابزار برقی در محیطهای باز، تنها از کابل رابطی استفاده کنید که برای محیط باز نیز مناسب باشد. کابلهای رابط مناسب

- ◀ **از ابزار و متعلقاتی که توسط سازنده طراحی و از سوی آنان تأیید نشده باشند، خودداری کنید.** تنها به این دلیل که یکی از متعلقات بر روی ابزار برقی شما میتواند نصب شود، ایمنی هنگام کار را تضمین نمیکند.
 - ◀ **میزان تحمل سرعت مجاز متعلقات باید حداقل معادل با حداکثر سرعت تعیین شده بر روی ابزار برقی باشد.** متعلقاتی که سریعتر از حد مجاز میپرخند، ممکن است بشکنند و به اطراف پرتاب شوند.
 - ◀ **قطر و ضخامت ابزار و متعلقاتی که بر روی دستگاه قرار میگیرند، باید با اندازهها و مقادیر قید شده ابزار برقی مطابقت داشته باشند.** ابزار و متعلقات با اندازه های نامتناسب و نادرست نمی توانند به حد کافی تحت حفاظت و قابل کنترل باشند.
 - ◀ **متعلقات دارای رزوه بایستی با رزوه محور دستگاه متناسب باشند.** برای متعلقاتی که بوسیله فلائز نصب می شوند، قطر سوراخ ابزار باید با قطر گیرنده فلائز متناسب باشد. متعلقاتی که با تجهیزات نگهدارنده ابزار برقی همخوانی ندارند، بطور نامتعادل میپرخند، به شدت میلرزند و میتوانند باعث از بین رفتن کنترل روی دستگاه شوند.
 - ◀ **از متعلقات آسیب دیده استفاده نکنید.** قبل از هر بار استفاده، متعلقاتی نظیر صفحه های ساب را از نظر ترک خوردگی و شکستگی، قابهای محافظ و کفی سنبله را از نظر ترک خوردگی، استهلاک یا ساییدگی غیر متعارف، برس سیمی را از نظر شل بودن یا شکستگی سیمها کنترل کنید. در صورت زمین افتادن ابزار برقی یا متعلقات دستگاه، آنها را از نظر آسیب دیدگی احتمالی بررسی کنید یا از متعلقات سالم استفاده نمایید. پس از بررسی و نصب متعلقات، خود و سایر افراد نزدیک به ابزار برقی را از معرض متعلقات در حال چرخش دور نگه دارید و ابزار برقی را به مدت یک دقیقه با حداکثر سرعت در حالت بدون بار، روشن بگذارید. متعلقات آسیب دیده معمولاً هنگام این آزمایش میشکنند.
 - ◀ **از تجهیزات ایمنی و پوشش محافظ شخصی استفاده کنید.** متناسب با نوع کار، از گارد محافظ صورت یا عینک ایمنی استفاده کنید. در صورت لزوم از ماسک ضد غبار، گوشی ایمنی، دستکش ایمنی و یا پیش بند ایمنی مخصوصی که بتواند در مقابل ذرات مواد یا تراشه از شما محافظت کند، استفاده نمایید. محافظ چشمها باید بتواند در مقابل پرتاب براده و تراشهایی که در هنگام کارهای مختلف تولید میشوند، از چشمان شما محافظت کند. ماسکهای ایمنی ضد غبار یا ماسکهای تنفس باید قادر به فیلتر کردن گرد و غبار ناشی از کار باشند. قرارگیری طولانی مدت در معرض سر و صدای بلند، میتواند باعث تضعیف قدرت شنوایی شود.
 - ◀ **دقت کنید که سایر افراد، فاصله کافی با محل کار شما داشته باشند.** هر فردی که به محل کار شما نزدیک میشود، موظف است از تجهیزات ایمنی و پوشش محافظ شخصی
 - برقی مناسب باعث میشود که بتوانید از توان دستگاه بهتر و با اطمینان بیشتر استفاده کنید.
 - ◀ **در صورت ایراد در کلید قطع و وصل ابزار برقی، از دستگاه استفاده نکنید.** هر نوع ابزار برقی که نمی توان آن را با استفاده از کلید قطع و وصل کرد، خطرناک بوده و باید تعمیر شود.
 - ◀ **قبل از تنظیم ابزار برقی، تعویض متعلقات و یا کنار گذاشتن آن، دوشاخه را از برق بکشید و یا باتری آنرا خارج کنید.** رعایت این اقدامات ایمنی پیشگیرانه از روشن شدن ناخواسته ابزار الکتریکی جلوگیری می کند.
 - ◀ **ابزار برقی را در صورت عدم استفاده، از دسترس کودکان دور نگه دارید و اجازه ندهید که افراد ناوارد و یا اشخاصی که این دفترچه راهنما را نخواندهاند، با این دستگاه کار کنند.** قرار گرفتن ابزار برقی در دست افراد ناوارد و بی تجربه خطرناک است.
 - ◀ **از ابزار برقی خوب مراقبت کنید.** مواظب باشید که قسمت های متحرک دستگاه خوب کار کرده و گیر نکنند. همچنین دقت کنید که قطعات ابزار برقی شکسته و یا آسیب دیده نباشند. قطعات آسیب دیده را قبل از شروع به کار تعمیر کنید. علت بسیاری از سوانح کاری، عدم مراقبت کامل از ابزارهای برقی است.
 - ◀ **ابزارهای برش را تیز و تمیز نگه دارید.** ابزار برشی که خوب مراقبت شده و از لایه های تیز برخوردار است، کمتر در قطعه کار گیر کرده و بهتر قابل هدایت است.
 - ◀ **ابزار برقی، متعلقات، متهای دستگاه و غیره را مطابق دستورالعملهای این جزوه راهنما به کار بگیرید و به شرایط کاری و نوع کار نیز توجه داشته باشید.** استفاده از ابزار برقی برای عملیاتی به جز مقاصد در نظر گرفته شده، میتواند به بروز شرایط خطرناک منجر شود.
- سرویس**
- ◀ **برای تعمیر ابزار برقی فقط به متخصصین حرفهای رجوع کنید و از قطعات یدکی اصل استفاده نمایید.** این باعث خواهد شد که ایمنی دستگاه شما تضمین گردد.
- راهنماییها و نکات ایمنی برای دستگاه سنگ فرز**
- هشدارهای ایمنی مشترک برای عملیات سنگزنی، سنبادهکاری، برسکاری یا برش
 - ◀ **این ابزار برقی به عنوان ابزاری برای سنگزنی، سنبادهکاری، برسکاری یا برش در نظر گرفته شده است.** به کلیه هشدارهای ایمنی، دستورالعملها، تصاویر و مشخصات ارائه شده به همراه این ابزار برقی توجه کنید. عدم رعایت دستورالعملهای زیر ممکن است باعث برق گرفتگی، سوختگی و یا سایر جراحتهای شدید شود.
 - ◀ **استفاده از این ابزار برقی برای انجام عملیاتی مانند پولیش کردن یا برش توصیه نمیشود.** استفاده از این ابزار برقی در مواردی که برای آن در نظر گرفته نشده است، میتواند خطرات و جراحتهایی به دنبال داشته باشد.

- برخوردار باشد. امکان پرتاب شدن قطعات شکسته و جدا شده از قطعه کار یا متعلقات شکسته حتی در خارج از محدوده کار نیز وجود دارد و میتواند باعث ایجاد جراحات گردد.
- ◀ در صورت انجام کارهایی که امکان برخورد با کابلهای حامل جریان برق مخفی وجود دارد، ابزار برقی را از دسته عایق بگیرید. در صورت برخورد با یک کابل حامل "جریان برق" ممکن است قسمتهای فلزی ابزار برقی حامل "جریان برق" شوند و باعث بروز شوک الکتریکی یا برق گرفتگی گردند.
- ◀ کابل برق دستگاه را از متعلقات در حال چرخش دور نگه دارید. در صورت از دست رفتن کنترل دستگاه، ممکن است کابل برق قطع شود یا گیر کند و دست یا ساعد شما به داخل متعلقات در حال چرخش کشیده شود.
- ◀ ابزار برقی را تنها پس از توقف کامل ابزار روی زمین بگذارید. متعلقات در حال چرخش میتوانند با سطح تماس پیدا کنند و باعث از دست دادن کنترل روی دستگاه گردد.
- ◀ هنگام حمل ابزار برقی، دستگاه را خاموش نگه دارید. در غیر این صورت امکان تماس اتفاقی لباس شما و گیر کردن آن به متعلقات در حال چرخش روی دستگاه وجود داشته و منجر به اصابت ابزار به بدن شما میگردد.
- ◀ شیارهای تهویه ابزار برقی را به طور مرتب تمیز کنید. گرد و غبار میتواند از طریق پروانه موتور به داخل محفظه وارد شود و تجمع زیاد براده فلز در آن ممکن است به سوانج و خطرات الکتریکی منجر گردد.
- ◀ از به کارگیری ابزار الکتریکی در مجاورت مواد قابل اشتعال خودداری کنید. جرقهها میتوانند باعث اشتعال این مواد شوند.
- ◀ از متعلقاتی که نیاز به سیال خنک کننده دارند استفاده نکنید. استفاده از آب و یا سایر مواد خنک کننده مایع میتواند موجب بروز برق گرفتگی شود.
- پس زدن دستگاه و هشدارهای ایمنی**
- ضربه زدن یا پس زدن يك واکنش ناگهانی است که در نتیجه گیر کردن و یا بلوکه شدن ابزار و متعلقات در حال چرخش بر روی ابزار برقی، از جمله صفحه ساب یا صفحه سنگ، یا کفی سنپاده، برس سیمی و غیره بوجود میآید. بدین ترتیب ابزار برقی از کنترل خارج شده و در نقطه اتصال و خلاف جهت چرخش ابزاری که بر روی آن قرار دارد شتاب میگیرد، گیر کردن، انسداد و یا بلوکه شدن منجر به توقف ناگهانی ابزار در حال چرخش روی دستگاه میشود.
- بطور مثال در صورتیکه يك صفحه ساب در قطعه کار گیر کرده و یا بلوکه شود، امکان دارد لبه صفحه ساب بشکند و یا منجر به ضربه زدن (پس زدن) شود. در این صورت صفحه ساب به طرف کاربر و یا در خلاف جهت او، بسته به جهت چرخش آن در محل بلوکه شده، حرکت میکند. امکان شکستن صفحههای ساب از این طریق نیز وجود دارد.
- ضربه زدن (پس زدن) نتیجه استفاده و بکارگیری نادرست از ابزار برقی است. با رعایت اقدامات ایمنی مناسب به شرح زیر میتوان از آن جلوگیری بعمل آورد.
- ◀ ابزار برقی را محکم بگیرید و بدن و بازوی خود را به گونهای قرار دهید که قادر به کنترل و خنثی کردن نیروهای ضربه زننده دستگاه باشید. در صورت در اختیار داشتن دسته کمکی، همواره از آن استفاده کنید تا با کمک آن بتوانید هنگام کارکرد ابزار برقی در سرعت زیاد، حداکثر کنترل را بر نیروهای ضربه زننده و گشتاور واکنشی آن داشته باشید. کاربر میتواند با رعایت احتیاط و اقدامات ایمنی مناسب بر نیروهای ضربه زننده و نیروهای واکنشی تسلط داشته باشد.
- ◀ هرگز دست خود را به متعلقات متحرک و در حال چرخش نزدیک نکنید. زیرا ممکن است ابزار کار متحرک هنگام پس زدن با دست شما اصابت کند.
- ◀ از نزدیک شدن و تماس با آن قسمت از ابزار برقی که بر اثر پس زدن به حرکت در میآید، اجتناب کنید. ضربه زدن یا پس زدن دستگاه باعث حرکت ابزار در جهت مخالف حرکت صفحه ساب در محلی که بلوکه شده است، میشود.
- ◀ در گوشهها، لبههای تیز و غیره با احتیاط خاص کار کنید. از در رفتن و خارج شدن ابزار و متعلقات از داخل قطعه کار و گیر کردن آنها جلوگیری کنید. امکان گیر کردن ابزار در حال چرخش خصوصاً در گوشهها و لبههای تیز وجود دارد. این امر باعث پس زدن و یا از دست دادن کنترل بر ابزار برقی میشود.
- ◀ از تیغه اره زنجیری و یا تیغه اره دندانهای استفاده نکنید. چنین ابزارهایی اغلب باعث پس زدن دستگاه و یا از دست دادن کنترل بر ابزار برقی میشوند.
- هشدارهای ایمنی خاص برای عملیات ساییدن و برش سابیشی**
- ◀ برای ابزار برقی خود، فقط از ابزار توصیه شده و حفاظ ایمنی که برای آن ابزار در نظر گرفته شده است، استفاده کنید. ابزار و متعلقات سایش و برش که برای این ابزار برقی در نظر گرفته نشدهاند، نمیتوانند به حد کافی تحت حفاظت و کنترل باشند و ایمن نیستند.
- ◀ صفحات سنگ را طوری نصب کنید که از لبه قاب محافظ صفحه سنگ بیرون نزنند. صفحه سنگی که به درستی نصب نشده است و از لبه قاب محافظ بیرون زده باشد، نمیتواند به اندازه کافی محفوظ بماند.
- ◀ حفاظ ایمنی باید با حداکثر ایمنی و در موقعیت صحیح به ابزار برقی متصل شود، به طوری که کمترین میزان سنگ سنپاده به صورت باز به سمت کاربر قرار گیرد. حفاظ ایمنی به محافظت از کاربر در برابر تکههای شکسته صفحه برش و تماس اتفاقی با صفحه برش نیز جرقههایی که منجر به آتش گرفتن لباس میشوند کمک میکند.
- ◀ صفحههای برش باید فقط جهت کاربرد توصیه شده مورد استفاده قرار گیرند. برای مثال: از سطح جانبی یک صفحه برش برای ساییدن استفاده نکنید. صفحههای برش برای برداشتن مواد با لبه صفحه مناسب هستند، وارد آوردن

هشدارهای ایمنی مخصوص عملیات سنباده زنی
 ◀ از ورق سنباده‌های بیش از حد بزرگ استفاده نکنید. هنگام انتخاب کاغذ سنباده، از توصیه‌های سازنده پیروی کنید. کاغذ سنباده‌های بزرگ تر از کفی سنباده که از لیه آن بیرون میزنند، میتوانند باعث ایجاد جراحات، گیر کردن، پاره شدن کاغذ سنباده و یا پس زدن دستگاه شوند.

هشدارهای ایمنی مخصوص کار با برس سیمی
 ◀ توجه داشته باشید که از برسهای سیمی در هنگام استفاده عادی و متعارف نیز قطعات و ذرات سیم جدا میشوند. از اعمال فشار زیاد بر روی سیم های برس خودداری نمایید، ذرات و قطعات سیمی که به هوا پرتاب میشوند، میتوانند به آسانی داخل لباس و یا پوست بدن نفوذ پیدا کنند.

◀ در صورتی که استفاده از حفاظ ایمنی توصیه شده است، از تماس حفاظ ایمنی با برس سیمی جلوگیری کنید. قطر برسهای سیمی مدور تخت و برسهای سیمی کاسه‌ای میتواند در اثر فشار و نیروهای گریز از مرکز افزایش پیدا کند.

سایر راهنماییهای ایمنی

از عینک ایمنی استفاده کنید.



◀ برای پیدا کردن لوله ها و سیم های پنهان موجود در ساختمان و محدوده کار، از یک دستگاه ردیاب مخصوص برای یافتن لوله ها و سیمهای تأسیسات استفاده کنید و یا با شرکت های کارهای تأسیسات ساختمان و خدمات مربوطه تماس بگیرید. تماس با کابل و سیمهای برق ممکن است باعث آتشسوزی و یا برق گرفتگی شود. ایراد و آسیب دیدگی لوله گاز میتواند باعث انفجار شود. سوراخ شدن لوله آب، باعث خسارت و یا برق گرفتگی میشود.

◀ قبل از خنک شدن صفحات ساب و برس به آنها دست نزنید. صفحات در هنگام کار بسیار داغ میشوند.

◀ چنانچه جریان برق قطع شود و یا دوشاخه اتصال کابل برق دستگاه از داخل پریز برق بیرون کشیده شود، در آنصورت قفل کلید قطع و وصل را آزاد کنید و کلید قطع و وصل را در موقعیت خاموش قرار بدهید. این اقدام از روشن شدن مجدد بدون کنترل و ناخواسته جلوگیری بعمل می آورد.

◀ قطعه کار را محکم کنید. در صورتیکه قطعه کار به وسیله تجهیزات نگهدارنده و یا بوسیله گیره محکم شده باشد، قطعه کار مطمئن تر نگه داشته میشود، تا اینکه بوسیله دست نگهداشته شود.

توضیحات محصول و کارکرد

همه دستورات ایمنی و راهنماییها را بخوانید. اشتباهات ناشی از عدم رعایت این دستورات ایمنی ممکن است باعث



فشار جانبی بر روی این صفحهها ممکن است منجر به شکستن آنها شود.

◀ همیشه از فلائزهای نگهدارنده (مهرهای) سالم و بدون عیب که اندازه و فرم آنها برای صفحه برش انتخاب شده مناسب است، استفاده کنید. فلائزهای مناسب باعث حفظ صفحه برش شده و بنابراین خطر شکستن آن را کاهش میدهد. فلائزهای مخصوص صفحههای برش میتوانند با فلائزهای مخصوص صفحه ساب متفاوت باشند.

◀ صفحههای ساب و برس مستعمل و فرسوده متعلق به ابزار برقی بزرگتر را مورد استفاده قرار ندهید. صفحه متعلق به ابزار برقی بزرگتر برای ابزار برقی کوچکتر به هنگام کار با سرعت بالا، مناسب نیست و استفاده از آن صفحه ممکن است منجر به شکستن آن گردد.

سایر هشدارهای ایمنی ویژه برای عملیات برش

◀ از گیر کردن صفحه های برش و یا آوردن فشار بیش از حد به آن ها جلوگیری کنید. از ایجاد برش های خیلی عمیق خودداری کنید. اعمال فشار بیش از حد بر روی صفحه برش باعث استهلاک آن شده، امکان گیر کردن آن و در نتیجه خطر پس زدن دستگاه و یا شکستن آن ابزار وجود دارد.

◀ از قرار گرفتن در جلو و عقب صفحه برش در حال چرخش خودداری کنید. هنگامی که صفحه برش واقع در قطعه کار از شما دور میشود، پس زدن احتمالی دستگاه ممکن است باعث شود صفحه در حال چرخش و ابزار برقی مستقیماً با شتاب به سمت پرتاب شوند.

◀ در صورت گیر کردن صفحه برش یا متوقف کردن کار به هر دلیلی، دستگاه را خاموش کنید و آنرا بدون حرکت نگه دارید تا صفحه به ایست کامل برسد. هرگز تلاش نکنید صفحه برش در حال چرخش را از محل برش بیرون بکشید، در غیر این صورت امکان پس زدن دستگاه وجود دارد. علت گیر کردن را پیدا کنید و آنرا بر طرف نمایید.

◀ مجدداً عملیات برش را در قطعه کار شروع نکنید. اجازه دهید صفحه برش به حداکثر سرعت خود برسد و سپس آنرا با احتیاط وارد محل برش نمایید. در صورت راه اندازی مجدد ابزار برقی در داخل قطعه کار، ممکن است صفحه برش گیر کند، بیرون ببرد یا پس بزند.

◀ قطعههای کار با ابعاد بزرگ را ثابت و محکم قرار دهید، تا خطر گیر کردن و پس زدن صفحه برش کاهش پیدا کند. امکان خم شدن و تاب برداشتن قطعات بزرگ به دلیل وزن و سنگینی آنها وجود دارد. از اینرو باید در دو طرف قطعه کار، هم در نزدیکی خط برش و هم در نزدیکی لبه قطعه، تکیهگاه قرار داده شود.

◀ هنگام ایجاد "برشهای جیبی" (شیار زدن) در دیوار و یا سایر قسمت های غیر قابل رؤیت احتیاط کنید. صفحه برش که وارد قطعه کار میشود، میتواند هنگام برش با لولههای گاز، لولههای آب، کابلهای برق و یا سایر اشیاء اصابت نموده و باعث پس زدن دستگاه شود.

GWS 17-125 CIT / GWS 17-125 Inox /
GWS 19-125 CIE)

- (5) دسته کمکی (دارای روکش عایق)
- (6) قاب محافظ جهت برش^(a)
- (7) قاب محافظ برای سایش کاری
- (8) درپوش مکنده برای سایش کاری^(a)
- (9) فلانژ گیرنده دارای او رینگ
- (10) صفحه کاسه ای از فلز سخت^(a)
- (11) صفحه ساب^(a)
- (12) صفحه برش^(a)
- (13) مهره مهار سریع SDS-clic^(a)
- (14) مهره مهار
- (15) آچار پین دار برای مهره مهار^(a)
- (16) محور سایش
- (17) دسته (دارای روکش عایق)
- (18) درپوش مکنده جهت برش با راهنمای برش^(a)
- (19) صفحه برش الماسه^(a)
- (20) حفاظ دست^(a)
- (21) برس کاسه ای^(a)
- (22) کفی لاستیکی برای نصب صفحه سنباده^(a)
- (23) کاغذ سنباده^(a)
- (24) مهره گرد^(a)
- (25) مته گرد بر الماسه^(a)

(a) کلیه تعلقاتی که در تصویر و یا در متن آمده است، بطور معمول همراه دستگاه ارائه نمی شود. لطفاً لیست کامل تعلقات را از فهرست برنامه تعلقات اقتباس نمایند.

برقگرفتگی، سوختگی و یا سایر جراحت های شدید شود.

به تصویرهای واقع در بخشهای اول دفترچه راهنما توجه کنید.

موارد استفاده از دستگاه

ابزار برقی جهت سایش کاری، برس کاری مواد فلزی و سنگی و نیز سوراخکاری در مواد سنگی با مته الماسه بدون استفاده آب در نظر گرفته شده است. جهت برش با ابزارهای فرز باید حفاظ ایمنی مخصوص برش نصب گردد.

هنگام برش سنگ، باید دستگاه مکنده مناسب را تعبیه کرد.

ابزار برقی را می توان با ابزارهای سایش مجاز برای سنبادهکاری بکار برد.

ابزار برقی را نمی توان برای سایش کاری بتن بکار برد.

تصاویر اجزاء دستگاه

شماره های اجزاء دستگاه که در تصویر مشاهده میشود، مربوط به شرح ابزار برقی می باشد که تصویر آن در این دفترچه آمده است.

- (1) اهرم آزادسازی قاب محافظ
- (2) دکمه قفل محور دستگاه
- (3) کلید روشن/خاموش
- (4) چرخک تنظیم انتخاب سرعت
(GWS 13-125 CIE / GWS 15-125 CIE /
GWS 15-125 Inox / GWS 17-125 CIE /

مشخصات فنی

12-125 CI	12-125 CI	11-125	9-125	9-115	GWS	سنگ فرز زاویه ای
3 601 G93 0G.	3 601 G93 0G.	3 601 G9D 0..	3 601 G9C 0..	3 601 G9B 0..		شماره فنی
1200	1150	1100	900	900	W	توان ورودی نامی
640	530	740	530	530	W	توان خروجی
11500	11500	11500	11500	11500	1min	تعداد دور نامی
-	-	-	-	-	1min	محدوده تنظیم سرعت
125	125	125	125	115	mm	حداکثر قطر صفحه ساب
M 14	M 14	M 14	M 14	M 14		رزوه محور سایش
22,2	22,2	22,2	22,2	22,2	mm	حداکثر طول رزوه محور سایش
-	-	-	-	-		انتخاب سرعت
●	●	-	-	-		تثبیت کننده الکترونیکی
●	●	●	●	●		محافظ استارت مجدد
●	●	●	●	●		محدودیت جریان برق راه اندازی
●	●	-	-	-		متوقف کننده ضربه زن
وزن مطابق استاندارد EPTA-Procedure 01:2014						
2,3	2,3	2,3	2,1	2,1	kg	- با دسته کمکی کاهنده لرزش

12-125 CI	12-125 CI	11-125	9-125	9-115	GWS	سنگ فرز زاویه ای
2,2	2,2	2,2	2,0	2,0	kg	- با دسته کمکی استاندارد
II/□	II/□	II/□	II/□	II/□		کلاس ایمنی

مقادیر برای ولتاژ نامی [U] 230 ولت میباشند. برای ولتاژهای مختلف و تولیدات مخصوص کشورها، ممکن است این مقادیر، متفاوت باشند.

15-125 Inox	15-125 CIE	13-125 CIE	13-125 CI	GWS	سنگ فرز زاویه ای
3 601 G9X 0..	3 601 G96 0..	3 601 G9F 0..	3 601 G9E 0..		شماره فنی
1500	1500	1300	1300	W	توان ورودی نامی
820	820	700	700	W	توان خروجی
7500	11500	11500	11500	⁻¹ min	تعداد دور نامی
2200-7500	2800-11500	2800-11500	-	⁻¹ min	محدوده تنظیم سرعت
125	125	125	125	mm	حداکثر قطر صفحه ساب
M 14	M 14	M 14	M 14		رزوه محور سایش
22,2	22,2	22,2	22,2	mm	حداکثر طول رزوه محور سایش
●	●	●	-		انتخاب سرعت
●	●	●	●		تثبیت کننده الکترونیکی
●	●	●	●		مقاظ استارت مجدد
●	●	●	●		محدودیت جریان برق راه اندازی
●	●	●	●		متوقف کننده ضربه زن
وزن مطابق استاندارد EPTA-Procedure 01:2014					
2,4	2,4	2,3	2,3	kg	- با دسته کمکی کاهش لرزش
2,3	2,3	2,2	2,2	kg	- با دسته کمکی استاندارد
II/□	II/□	II/□	II/□		کلاس ایمنی

مقادیر برای ولتاژ نامی [U] 230 ولت میباشند. برای ولتاژهای مختلف و تولیدات مخصوص کشورها، ممکن است این مقادیر، متفاوت باشند.

17-125 Inox	17-150 CI	17-125 CIT	17-125 CIE	17-125 CI	GWS	سنگ فرز زاویه ای
3 601 G9M 0..	3 601 G9K 0..	3 601 G9J 0..	3 601 G9H 0..	3 601 G9G 0..		شماره فنی
1700	1700	1700	1700	1700	W	توان ورودی نامی
1010	1010	1010	1010	1010	W	توان خروجی
7500	9300	9300	11500	11500	⁻¹ min	تعداد دور نامی
2200-7500	-	2800-9300	2800-11500	-	⁻¹ min	محدوده تنظیم سرعت
125	150	125	125	125	mm	حداکثر قطر صفحه ساب
M 14	M 14	M 14	M 14	M 14		رزوه محور سایش
22,2	22,2	22,2	22,2	22,2	mm	حداکثر طول رزوه محور سایش
●	-	●	●	-		انتخاب سرعت
●	●	●	●	●		تثبیت کننده الکترونیکی
●	●	●	●	●		مقاظ استارت مجدد
●	●	●	●	●		محدودیت جریان برق راه اندازی
●	●	●	●	●		متوقف کننده ضربه زن
وزن مطابق استاندارد EPTA-Procedure 01:2014						
2,4	2,5	2,4	2,4	2,4	kg	- با دسته کمکی کاهش لرزش

17-125 Inox	17-150 CI	17-125 CIT	17-125 CIE	17-125 CI	GWS	سنگ فرز زاویه ای
2,3	2,4	2,3	2,3	2,3	kg	- با دسته کمکی استاندارد
II/□	II/□	II/□	II/□	II/□		کلاس ایمنی

مقادیر برای ولتاژ نامی [U] 230 ولت میباشند. برای ولتاژهای مختلف و تولیدات مخصوص کشورها، ممکن است این مقادیر، متفاوت باشند.

19-125 CIST	19-150 CI	19-125 CIE	19-125 CI	GWS	سنگ فرز زاویه ای
3 601 G9S 0..	3 601 G9R 0..	3 601 G9P 0..	3 601 G9N 0..		شماره فنی
1900	1900	1900	1900	W	توان ورودی نامی
1220	1220	1220	1220	W	توان خروجی
7800	9700	11500	11500	⁻¹ min	تعداد دور نامی
-	-	2800-11500	-	⁻¹ min	محدوده تنظیم سرعت
125	150	125	125	mm	حداکثر قطر صفحه ساب
M 14	M 14	M 14	M 14		رزوه محور سایش
22,2	22,2	22,2	22,2	mm	حداکثر طول رزوه محور سایش
-	-	●	-		انتخاب سرعت
●	●	●	●		ثبیت کننده الکترونیکی
●	●	●	●		مقاظ استارت مجدد
●	●	●	●		محدودیت جریان برق راه اندازی
●	●	●	●		متوقف کننده ضربه زن

وزن مطابق استاندارد EPTA-Procedure 01:2014

2,4	2,5	2,4	2,4	kg	- با دسته کمکی کاهش لرزش
2,3	2,4	2,3	2,3	kg	- با دسته کمکی استاندارد
II/□	II/□	II/□	II/□		کلاس ایمنی

مقادیر برای ولتاژ نامی [U] 230 ولت میباشند. برای ولتاژهای مختلف و تولیدات مخصوص کشورها، ممکن است این مقادیر، متفاوت باشند.

اطلاعات مربوط به صدا و ارتعاش

سطح ارتعاش فید شده در این دستورالعمل با روش اندازه گیری طبق یک استاندارد مطابقت دارد و از آن میتوان برای مقایسه ابزارهای برقی با یکدیگر استفاده نمود. همچنین برای برآورد موقتی سطح فشار ناشی از ارتعاش نیز مناسب است.

سطح ارتعاش فید شده معرف کاربرد اصلی ابزار برقی است. البته اگر ابزار برقی برای موارد دیگر با ابزارهای کاربردی دیگر و یا بدون مراقبت و سرویس کافی بکار برده شود، در آنصورت امکان تغییر سطح ارتعاش وجود دارد. این امر میتواند فشار ناشی از ارتعاش را در طول مدت زمان کار به وضوح افزایش بدهد.

جهت برآورد دقیق فشار ناشی از ارتعاش، باید زمانهایی را هم که دستگاه خاموش است و یا اینکه دستگاه روشن است ولیکن در آن زمان بکار گرفته نمیشود، در نظر گرفت. این مسئله میتواند سطح فشار ناشی از ارتعاش را در کل طول کار به وضوح کم کند.

اقدامات ایمنی مضاعف در برابر ارتعاش ها و قبل از تأییدگذاری آنها را برای حفاظت فردی که با دستگاه کار میکند در نظر بگیرید، بعنوان مثال سرویس ابزار برقی و ابزار و ملحقات آن، گرم نگهداشتن دستها و سازمان دهی مراحل کاری.

نصب

نصب تجهیزات ایمنی

◀ پیش از انجام هرگونه کاری بر روی ابزار الکتریکی، دوشاخه اتصال آنرا از داخل پریز برق بیرون بکشید.

تذکر: در صورت شکستن صفحه ساب در حین کار با دستگاه و یا آسیب دیدن ابزارگیر دستگاه در محل حفاظ ایمنی و یا آسیب دیدن ابزار برقی، باید ابزار برقی بلافاصله به دفتر خدمات پس از فروش فرستاده شود. آدرس مربوطه را از قسمت "خدمات و مشاوره به مشتریان" اقتباس نمایید.

قاب محافظ سایشکاری

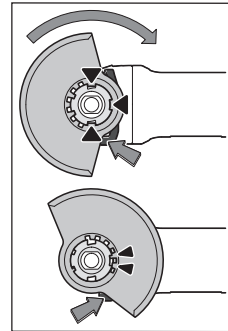

قاب محافظ (7) را در قرارگاه ابزار الکتریکی قرار دهید تا بین های کد قاب محافظ با قرارگاه مطابق شود. اهرم باز کردن قفل (1) را فشار دهید و آن را نگهدارید. قاب محافظ (7) را روی گلوئی محور دستگاه قرار دهید تا تسمه قاب محافظ روی فلائز ابزار برقی بنشیند و قاب محافظ را بچرخانید تا به طور محسوس جایافتد. حالت قرار گرفتن قاب

محافظ (7) را با شرایط مراحل کاری وفق دهید. اهرم آزادکننده (1) را به بالا برانید و قاب محافظ (7) را به حالت دلخواه برانید.

- ◀ قاب محافظ (7) را همواره طوری تنظیم کنید که هر دو بادامک اهرم آزادسازی (1) در شیارهای مربوط به قاب محافظ (7) جا بیفتند.
- ◀ قاب محافظ (7) را طوری تنظیم کنید که از جهش جرقه به طرف کاربر جلوگیری کند.
- ◀ قاب محافظ (7) نباید فقط با حرکت اهرم آزادکننده (1) بچرخد! در غیر اینصورت نباید به هیچ عنوان از ابزار برقی استفاده کرد و باید آن را نزد نمایندگی برد.

نکته: پنهای کد قاب محافظ (7) نشان دهنده این است که تنها قاب محافظ متناسب با ابزار برقی قابل نصب است.

سربوش مکنده برای سایش کاری

برای سایش کاری بدون گرد و غبار رنگ، لکهها و مواد مصنوعی در ارتباط با صفحه کاسه ای فلز سخت (10) می توانید از درپوش مکنده (8) استفاده کنید. درپوش مکنده (8) برای کار با فلز مناسب نیست. روی درپوش مکنده (8) یک مکنده گرد و غبار بوش مناسب، قابل نصب است.

درپوش مکنده (8) می تواند مانند قاب محافظ (7) نصب شود. برس سربوش مکنده قابل تعویض است.

برش با قاب محافظ

◀ هنگام برشکاری همواره ابزار سایش نصب شده را با قاب محافظ برشکاری (6) بکار برید.

◀ هنگام برش سنگ، باید دستگاه مکنده مناسب را تعبیه کرد.

قاب محافظ برشکاری (6) همانند قاب محافظ سایشکاری (7) نصب می شود.

قاب مکنده جهت برش با ریل راهنما

قاب محافظ برشکاری با ریل راهنما (18) همانند قاب محافظ سایش کاری نصب می شود.

حفاظ دست

- ◀ همیشه هنگام کار با بشقاب لاستیکی (22) یا برس کاسهای/برس تخت/صفحه ساب پرهای از دستکش ایمنی (20) استفاده کنید.
- حفاظ دست (20) را به دسته کمک (5) نصب کنید.

دسته کمکی

◀ از ابزار بادی تنها با دسته ی کمکی (5) استفاده کنید.

◀ در صورت آسیب دیدگی دسته کمکی از ابزار برقی استفاده نکنید. دسته کمکی را دستکاری نکنید.

دسته کمکی (5) را با توجه به نوع کار، در سمت راست یا چپ سر دستگاه ببچانید.

دسته کمکی برای کاهش لرزش

دسته کمکی (5) را با توجه به نوع کار، در سمت راست یا چپ سر دستگاه ببچانید.



دسته کمکی برای کاهش لرزش، میزان ارتعاش و نوسان دستگاه را کاهش داده و موجبات راحتی و امنیت در کار را فراهم میکند.

◀ از ابزار بادی تنها با دسته ی کمکی (5) استفاده کنید.

◀ هیچگونه تغییری در دسته کمکی انجام ندهید.

در صورت آسیب دیدن دسته کمکی، دیگر از آن استفاده نکنید.

نصب ابزار ساب

◀ پیش از انجام هرگونه کاری بر روی ابزار الکتریکی، دو شاخه اتصال آنرا از داخل پریز برق بیرون بکشید.

◀ قبل از خنک شدن صفحات ساب و برش به آنها دست نزنید. صفحات در هنگام کار بسیار داغ میشوند.

محور دستگاه (16) و سایر قطعات را تمیز کنید.

جهت محکم و باز کردن ابزار، دکمه ی قفل محور (2) را جهت تنظیم فشار دهید.

◀ دکمه قفل کننده و تثبیت محور دستگاه را فقط در صورت توقف کامل محور دستگاه فشار دهید. در غیر اینصورت امکان آسیب دیدن ابزار برقی وجود دارد.

صفحه برش/صفحه ساب

به اندازه های ابزارهای ساب توجه کنید. قطر سوراخ باید با فلائز گیرنده متناسب باشد. از آداپتور یا تبدیل استفاده نکنید.

هنگام استفاده از صفحات برش الماسه دقت کنید که فلش جهت چرخش روی آن و جهت چرخش ابزار برقی (رجوع کنید به فلش جهت چرخش روی سر دستگاه) بر روی یکدیگر منطبق باشند.

ترتیب نصب را می توان در صفحه تصاویر مشاهده کرد.

جهت سفت کردن صفحه ساب/برش، مهره مهار (14) را باز کنید و آن را با آچار بین دار (رجوع کنید به «مهره مهار سریع SDS-plus»، صفحه 418) سفت کنید.

◀ پس از مونتاژ ابزار سایش و قبل از روشن کردن ابزار برقی کنترل کنید که این ابزار بطور صحیح مونتاژ شده باشد و بطور آزاد قابل چرخش باشد. اطمینان حاصل کنید که ابزار

مهره مهار سریع طبق مقررات تعبیه شده و بدون عیب را می توان با چرخاندن رینگ کنگره دار در خلاف جهت عقربه های ساعت با دست باز کرد. **مهره مهار سریع سفت شده را هرگز توسط یک آچار شلاقی باز نکنید، بلکه از یک آچار دو سوزنه استفاده نمایید.** آچار دوسوزنه را مانند تصویر قرار دهید.

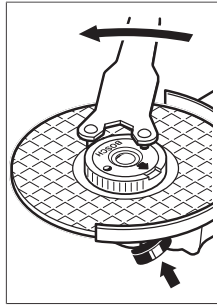

سائیدن و متعلقات با حفاظ ایمنی و یا با قطعات دیگر تماس نداشته باشد.

در فلائز گیرنده (9) دور اتصال مرکزی، یک بخش پلاستیکی (اورینگ) قرار دارد. **چنانچه اورینگ نباشد یا آسیب دیده باشد، فلائز گیرنده (9) باید قبل از کاربری دوباره حتما تعویض گردد.**

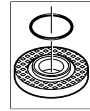

صفحه ساب پرهای

◀ (20) هموار صفحه ساب پرهای را همرا با حفاظ دست نصب کنید.

بشقاب ساب لاستیکی

◀ بشقاب ساب لاستیکی (22) را همواره با حفاظ دست (20) نصب کنید.

ترتیب نصب را می توان در صفحه تاشو دید.

مهره گرد (24) را باز کنید و آن را با آچار دوسوزنه سفت نمایید.

برس کاسهای/برس تخت

◀ (20) هموار برس کاسهای/برس تخت را همرا با حفاظ دست نصب کنید.

ترتیب نصب را می توان در صفحه تاشو دید.

برس کاسهای/برس تخت نباید آنقدر روی محور دستگاه پچانده شوند که روی فلائز محور دستگاه در آخرین رزوه محور دستگاه قرار گیرد. برس کاسهای/برس تخت را با یک آچار تخت سفت کنید.

مهره مهار سریع SDS-clic

برای تعویض راحت ابزار ساب بدون استفاده از سایر ابزارها می توانید بجای مهره مهار (14) از مهره مهار سریع (13) استفاده کنید.

◀ (13) مهره مهار سریع را فقط می توان برای صفحات ساب و برس بکار برد.

تنها از مهره مهار سریع سالم و بی عیب استفاده کنید. (13)

هنگام نصب دقت کنید که سمت نوشتهدار مهره مهار سریع (13) به طرف صفحه ساب نباشد؛ فلیش بایستی به طرف علامت شاخص (26) باشد.

جهت محکم و باز کردن ابزار، دکمه ی قفل محور (2)، را جهت تنظیم فشار دهید. برای سفت کردن مهره مهار سریع، صفحه ساب را محکم در جهت چرخش عقربه های ساعت بچرخانید.

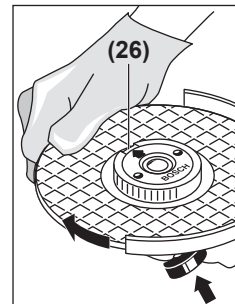

ابزارهای ساب مجاز

شما می توانید همه ابزارهای ساب ذکر شده در این دفترچه راهنما را بکار برید.

دور (سرعت) مجاز [دقیقه⁻¹] یا [سرعت چرخش [m/s] ابزارهای کاربردی بایستی با مقادیر در جدول زیر مطابقت داشته باشد.

از اینرو به تعداد دور (سرعت) چرخش نوشته شده روی برچسب ابزار ساب توجه کنید.

		حد اکثر [mm]		[mm]			
[m/s]	[⁻¹ min]	d	b	D			
80	11500	22,2	7	115			
80	11500	22,2	7	125			
80	9300	22,2	7	150			
80	11500	-	-	115			
80	11500	-	-	125			
45	11500	M 14	30	75			
80	11500	M 14	-	82			

چرخاندن سر دستگاه (رجوع کنید به تصویر A)

◀ پیش از انجام هرگونه کاری بر روی ابزار الکتریکی، دوشاخه اتصال آنرا از داخل پریز برق بیرون بکشید.

سر دستگاه را می توانید به اندازه 90 درجه بچرخانید. از اینرو میتوان کلید قطع و وصل را مطابق با موارد کاری خاص در وضعیت مناسب، از جمله کار برای افراد چپ دست قرار داد.

4 پیچ را کاملا بیرون بکشید. سر دستگاه را با احتیاط و بدون جدا کردن از بدنه به حالت جدید بچرخانید. 4 پیچ را دوباره محکم کنید.

مکش گرد، براده و تراشه

گرد و غبار موادی مانند رنگ های دارای سرب، بعضی از چوب ها، مواد معدنی و فلزات میتوانند برای سلامتی مضر باشند. دست زدن و یا تنفس کردن گرد و غبار ممکن است باعث بروز آلرژی و یا بیماری مجاری تنفسی شخص استفاده کننده و یا افرادی که در آن نزدیکی میباشند، بشود.

گرد و غبارهای مخصوصی مانند گرد و غبار درخت بلوط و یا درخت راش سرطان زا هستند، بخصوص ترکیب آنها با سایر موادی که برای کار بر روی چوب (کرومات، مواد برای محافظت از چوب) بکار برده میشوند. فقط افراد متخصص مجازند با موادی که دارای آزیست میباشند کار کنند.

– حتی الامکان از یک دستگاه مکش مناسب و درخور ماده (قطعه کار) استفاده کنید.

– توجه داشته باشید که محل کار شما از تهویه هوای کافی برخوردار باشد.

– توصیه میشود از ماسک تنفسی ایمنی با درجه فیلتر P2 استفاده کنید.

به قوانین و مقررات معتبر در کشور خود در رابطه با استفاده از مواد و قطعات کاری توجه کنید.

◀ **از تجمع گرد و غبار در محل کار جلوگیری کنید.** گرد و غبار می توانند به آسانی مشتعل شوند.

طرز کار با دستگاه

راه اندازی و نحوه کاربرد دستگاه

◀ **به ولتاژ شبکه برق توجه کنید!** ولتاژ منبع جریان برق باید با مقادیر موجود بر روی برچسب ابزار الکتریکی مطابقت داشته باشد. ابزارهای برقی را که با ولتاژ 230 V ولت مشخص شده اند، می توان تحت ولتاژ 220 V ولت نیز بکار برد.

هنگام کار با ابزار برقی با مولدهای جریان برق سیار (ژنراتورها)، که دارای ذخیره کافی یا تنظیم ولتاژ مناسب با تقویت جریان استارت نیستند، امکان بروز اختلال توان یا کارکرد غیر عادی موقع روشن کردن، وجود دارد.

لطفاً به تناسب مولد جریان کاربردی بخصوص در مورد ولتاژ و فرکانس شبکه توجه کنید.

نحوه روشن و خاموش کردن

جهت **راه اندازی** ابزار برقی، کلید قطع و وصل (3) را فشار دهید.

جهت **تثبیت** کلید قطع و وصل (3) کلید قطع و وصل (3) از از جلو به پایین بشمارید تا جابجاقتد.

برای **خاموش کردن** ابزار برقی (3) کلید قطع و وصل را رها کنید یا اگر قفل است، کلید قطع و وصل (3) را از پشت کوتاه به پایین برانید و بعد آن را رها کنید.

◀ **قبل از استفاده، ابزارهای ساب را کنترل کنید.** ابزار ساب بایستی درست نصب باشد و بتواند آزادانه حرکت کند. قبل از بکارگیری، ابزار برقی را برای 1 دقیقه بدون پار امتحان کنید. از بکار بردن ابزارهای ساب آسیب دیده، ناصاف یا دارای ارتعاش خودداری کنید. ابزارهای سایش آسیب دیده ممکن است بشکنند و باعث بروز جراحت شوند.

حفاظت جلوگیری از روشن شدن مجدد

محافظت استارت مجدد، از شروع به کار کنترل نشده ابزار برقی پس از قطع جریان برق جلوگیری می کند. برای **راه اندازی دوباره** کلید قطع و وصل (3) در حالت خاموش قرار داده و ابزار برقی را از نو روشن کنید.

محدود کننده جریان برق راه اندازی

محدود کننده الکترونیکی جریان برق راه اندازی، توان ابزار برقی را هنگام روشن کردن آن محدود ساخته و امکان کار کرد دستگاه را تحت فیوز 16 آمپر فراهم میکند.

تذکر: چنانچه ابزار برقی بلافاصله پس از روشن کردن با حداکثر سرعت بکار افتد، نشانگر اینست که اختلالی در محدود کننده جریان برق راه اندازی بوجود آمده است. در اینصورت بایستی ابزار برقی در اسرع وقت به خدمات پس از فروش ارجاع گردد، آدرس های مربوطه را در بخش "خدمات و مشاوره به مشتریان" می یابید.

متوقف کننده ضربه زن (سیستم جلوگیری از پس زدن)

GWS 12-125 CI / GWS 13-125 CI / GWS)
13-125 CIE / GWS 15-125 CIE / GWS 15-125
Inox / GWS 17-125 CI / GWS17-125 CIE /
GWS 17-125 CIT / GWS 17-150 CI / GWS
17-125 Inox / GWS 19-125 CI / GWS 19-125
(CIE / GWS 19-150 CI / GWS 19-125 CIST

در صورت پس زدن ابزار برقی به عقب برای مثال بلوکه شدن در محل برش، جریان برق موتور، بطور الکترونیکی قطع می گردد.



برای **راه اندازی دوباره** کلید روشن/خاموش (3) را در حالت خاموش قرار داده و ابزار برقی را مجدداً روشن کنید.

تثبیت کننده الکترونیکی

GWS 12-125 CI / GWS 13-125 CI / GWS)
13-125 CIE / GWS 15-125 CIE / GWS 15-125
Inox / GWS 17-125 CI / GWS17-125 CIE /
GWS 17-125 CIT / GWS 17-150 CI / GWS
17-125 Inox / GWS 19-125 CI / GWS 19-125
(CIE / GWS 19-150 CI / GWS 19-125 CIST

تثبیت کننده الکترونیکی، سرعت چرخش را در حالت آزاد و در حال کار دستگاه تقریباً ثابت نگاه داشته و این عمل کارکرد منظم دستگاه را تضمین می کند.

انتخاب سرعت

اندازه های ذکر شده در جدول ذیل، مقادیر پیشنهادی می باشند.

GWS 13-125 CIE / GWS 15-125 CIE / GWS 15-125 Inox / GWS 17-125 CIE / GWS 17-125 (CIT / GWS 17-125 Inox / GWS 19-125 CIE
با چرخک تنظیم انتخاب تعداد ضربه (4) می توان تعداد دور/ضربه لازم را حتی هنگام کار انتخاب کرد.

جنس قطعه کار	کاربری	ابزار مورد مصرف	موقعیت چرخک تنظیم
فلز	زدودن رنگ	کاغذ سنباده	2-3
چوب، فلز	برس کاری، زنگ زدایی	برس سیمی کاسه ای، صفحه/ورق سنباده	3
فلز، سنگ	سنباده کاری	صفحه ساب	4-6
فلز	سایش کاری	صفحه ساب	6
فلز	جداسازی (برش)	صفحه برش	6
سنگ	جداسازی (برش)	صفحه الماسه و خطکش راهنما (برشکاری سنگ تنها با خطکش راهنما مجاز است)	6

مقادیر ذکر شده سرعت، مقادیر معیاری می باشند.

◀ **میزان تحمل سرعت مجاز متعلقات باید حداقل معادل با حداکثر سرعت تعیین شده بر روی ابزار برقی باشد.** متعلقاتی که سریعتر از حد مجاز میچرخند، ممکن است بشکنند و به اطراف پرتاب شوند.

نکات عملی

- ◀ پیش از انجام هرگونه کاری بر روی ابزار الکتریکی، دوشاخه اتصال آنرا از داخل پریز برق بیرون بکشید.
- ◀ هنگام شیاراندازی در دیوارهای حمال احتیاط کنید، رجوع کنید به صفحه "راهنمایها برای استاتیک".
- ◀ چنانچه قطعه کار با وزن خود مطمئن قرار نمی گیرید، آن را مهار کنید.
- ◀ ابزار برقی را زیاد زیر فشار قرار ندهید که متوقف شود.
- ◀ بگذارید ابزار برقی پس از زیر بار بودن شدید، چند دقیقه بدون بار کار کند تا ابزار برقی خنک شود.
- ◀ این ابزار برقی را بوسیله یک پایه برش بکار نبرید.
- ◀ قبل از خنک شدن صفحات ساب و برش به آنها دست نزنید. صفحات در هنگام کار بسیار داغ میشوند.

با یک زاویه ی تنظیم 30 تا 40 درجه هنگام سایشکاری به بهترین نتیجه می رسید. ابزار برقی را با فشار متعادل و حرکت رفت و برگشتی بکار برید. اینگونه قطعه کار زیاد داغ نمی شود، رنگ از دست نمی دهد و خط بر نمی دارد.

برش کاری فلز

◀ **هنگام برشکاری همواره ابزار سایش نصب شده را با قاب محافظ برشکاری (6) بکار برید.** هنگام برشکاری، ابزار برقی را با فشار متعادل و متناسب قطعه کار حرکت دهید. فشاری روی صفحه برش وارد نکنید، آن را کج نکنید و تکان ندهید. صفحه برش در حال حرکت را با فشار جانبی به قطعه کار متوقف نکنید.

ابزار برقی بایستی همواره در جهت مخالف هدایت شود. در غیر اینصورت ممکن است که دستگاه به صورت غیر قابل کنترل از خط برش بیرون آید. برای برش پروفیل و لوله های چهارگوش، بهتر است برش را از کوچکترین برش مورب شروع کنید.

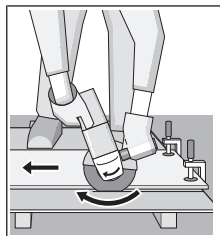

برش سنگ

- ◀ **هنگام برش سنگ، باید دستگاه مکنده مناسب را تعبیه کرد.**
 - ◀ **از ماسک ایمنی تنفس در برابر گرد و غبار استفاده کنید.**
 - ◀ **از ابزار برقی می توان فقط برای سایش/برش خشک استفاده نمود.**
- برای برش سنگ بهتر است از صفحه برش الماسه استفاده کنید.

صفحه ساب پره ای

توسط صفحه ساب پره ای (متعلقات) می توانید روی سطوح قوسدار و پروفیلها را هم کار کنید. صفحه ساب پره ای نسبت به صفحات ساب معمولی دارای عمر طولانی، سطح ارتعاش صوتی کم و دمای سایش پایین هستند.

سایشکاری

◀ هرگز از صفحه برش برای سایشکاری استفاده نکنید.

خدمات و مشاوره با مشتریان

خدمات مشتری، به سؤالات شما درباره تعمیرات، سرویس و همچنین قطعات یدکی پاسخ خواهد داد. نقشه‌های سه بعدی و اطلاعات مربوط به قطعات یدکی را در تارنمای زیر مییابید:

www.bosch-pt.com

گروه مشاوره به مشتریان Bosch با کمال میل به سؤالات شما درباره محصولات و متعلقات پاسخ می‌دهند.

برای هرگونه سؤال و یا سفارش قطعات یدکی، حتماً شماره فنی 10 رقمی کالا را مطابق برچسب روی ابزار برقی اطلاع دهید.

ایران

روبرت بوش ایران - شرکت بوش تجارت پارس
میدان ونک، خیابان شهید خدای، خیابان آفتاب
ساختمان مادران، شماره 3، طبقه سوم.
تهران 1994834571
تلفن: 42039000 +9821

آدرس سایر دفاتر خدماتی را در ادامه بیابید:
www.bosch-pt.com/serviceaddresses

از رده خارج کردن دستگاه

ابزار برقی، متعلقات و بسته بندی آن، باید طبق مقررات حفظ محیط زیست از رده خارج و بازیافت شوند.

ابزارهای برقی را داخل زباله دان خانگی نیندازید!



فقط برای کشورهای عضو اتحادیه اروپا:

طبق آیین نامه و دستورالعمل اروپائی 2012/19/EU در باره دستگاههای کهنه الکتریکی و الکترونیکی و تبدیل آن به حق ملی، باید ابزارهای برقی غیرقابل استفاده را جداگانه جمع آوری کرد و نسبت به بازیافت مناسب با محیط زیست اقدام بعمل آورد.

در صورت کاربرد قاب مکنده برای برش یا ریل راهنما (18) بایستی مکنده برای مکش گرد و غبار سنگ مجاز باشد. Bosch مکنده مناسب را عرضه میکند.

ابزار برقی را روشن کنید و آن را با قسمت جلویی ریل راهنما روی قطعه کار قرار دهید. ابزار برقی را با فشار متعادل و متناسب قطعه کار حرکت دهید.

هنگام برش مواد سخت مانند بتن دارای سنگریزه زیاد، ممکن

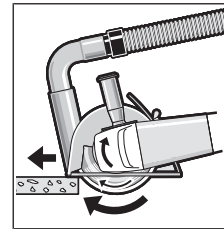

است صفحه برش الماسه پیش از حد داغ شود و اینگونه آسیب ببیند. حلقه آتشین ایجاد شده دور صفحه برش در حال چرخش، نمایانگر این مسئله است.

در این حالت، فرآیند برش را متوقف کنید و بگذارید که صفحه برش برای مدت کوتاهی بدون بار با سرعت زیاد کار کند تا خنک شود.

کم شدن قابل توجه سرعت کار و پرش چرخه به اطراف نشانه های کند شدن صفحات برش می باشند. شما می توانید این صفحات برش را توسط مواد زیر مانند سنگ آهک، دوباره تیز کنید.

راهنمایها برای استاتیک

شیاراندازی در دیوارهای حمال تابع نورم DIN 1053 بخش 1 و یا مقررات مخصوص به کشور مربوط می باشند. این مقررات بایستی حتما رعایت شوند. قبل از شروع کار به مهندس استاتیک، مهندس عمران یا اداره عمران مسئول مراجعه کنید.

مراقبت و سرویس

مراقبت، تعمیر و تمیز کردن دستگاه

◀ پیش از انجام هرگونه کاری بر روی ابزار الکتریکی، دوشاخه اتصال آنرا از داخل پریز برق بیرون بکشید.

◀ ابزار الکتریکی و شیارهای تهویه آنرا تمیز نگاه دارید، تا ایمنی شما در کار تضمین گردد.

◀ در صورت شرایط کاری بسیار سخت در صورت امکان همواره از یک سیستم مکنده استفاده کنید.

تمیز کردن مکرر شیارهای تهویه از طریق دمش فشار هوا و کلید محافظ

(PRCD) جریان خطا و نشستی زمین (کلید قطع کننده اتصال با زمین) را روشن کنید. هنگام

کار با فلزات، امکان تجمع گرد فلزات که هادی می باشد در قسمت های داخلی ابزار برقی وجود دارد. امکان آسیب دیدن و از بین رفتن حفاظ روکش عایق ابزار برقی وجود دارد.

لطفاً ابزار و متعلقات دستگاه را به دقت محافظت و به خوبی نگهداری کنید.

در صورت نیاز به یک کابل یدکی برای اتصال به شبکه برق، بایستی به شرکت Bosch و یا به نمایندگی مجاز Bosch (خدمات پس از فروش) برای ابزار آلات برقی مراجعه کنید تا از بروز خطرات ایمنی جلوگیری بعمل آید.

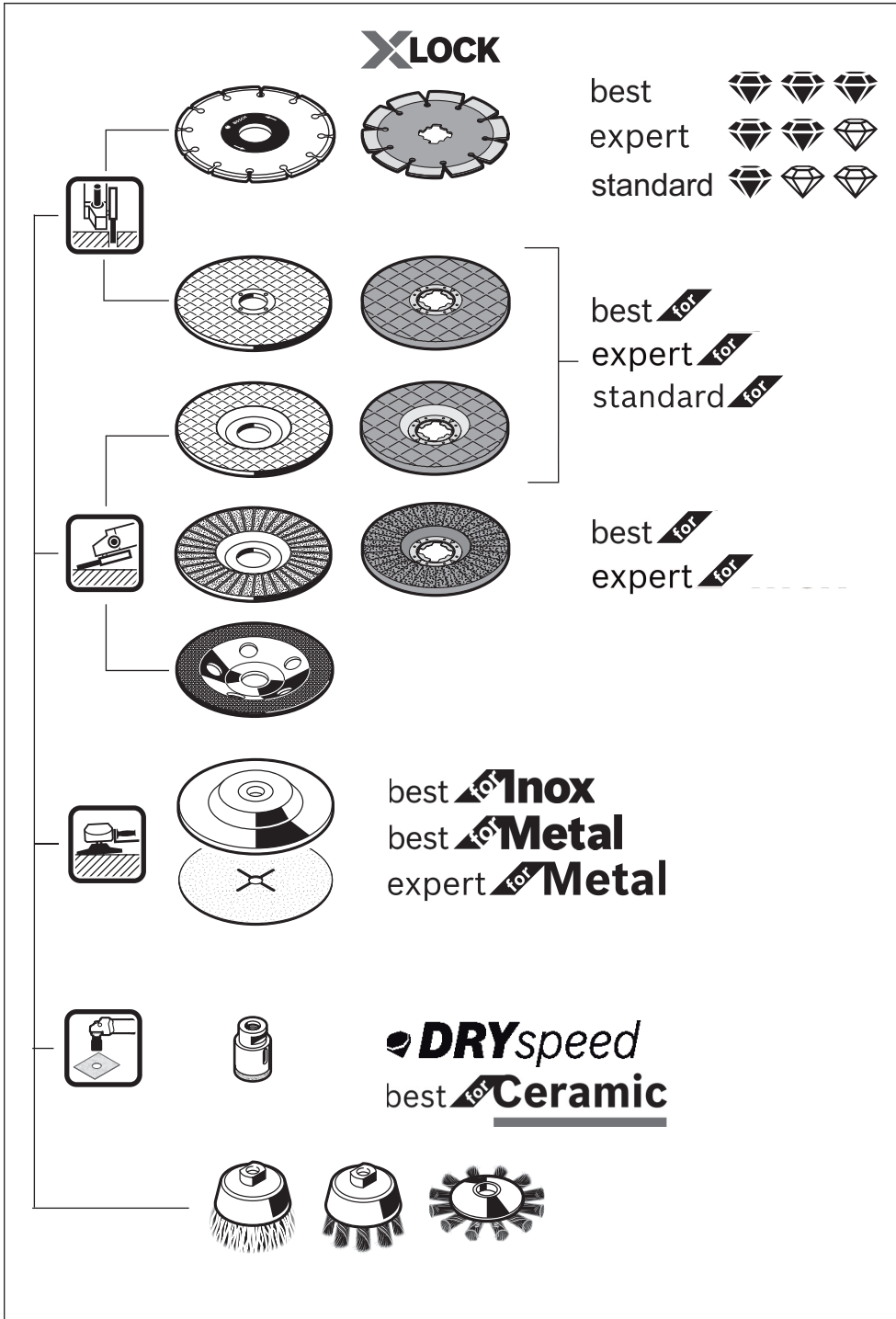

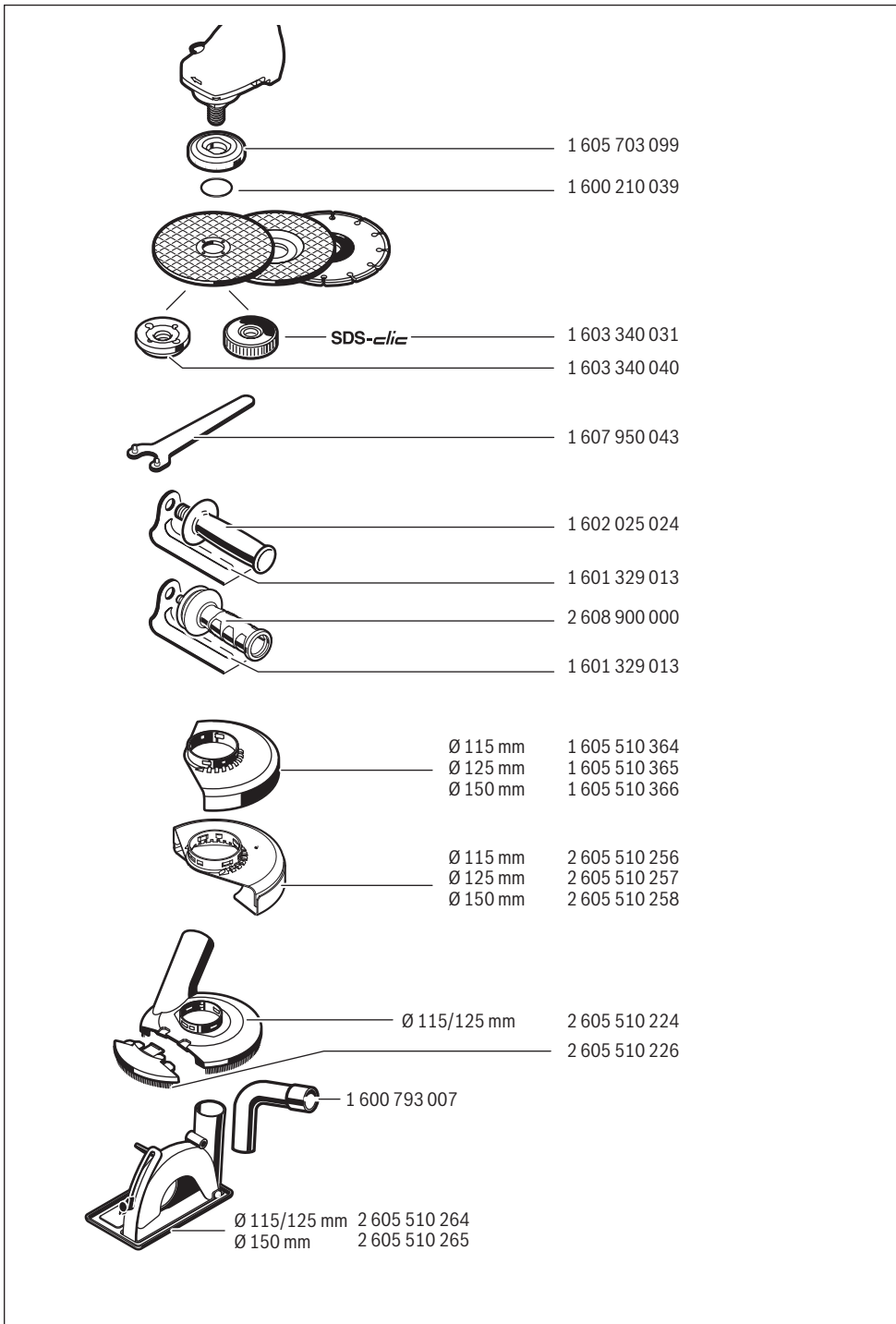

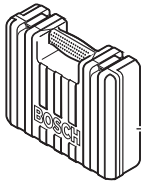

2 605 438 170

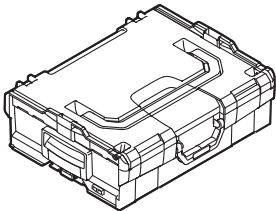

2 608 438 692
(L-BOXX 136)

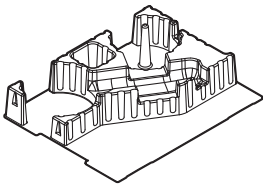

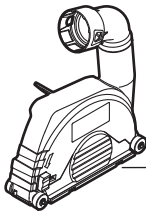

2 608 438 114



1 600 A00 3DK

de	EU-Konformitätserklärung Winkelschleifer Sachnummer	Wir erklären in alleiniger Verantwortung, dass die genannten Produkte allen einschlägigen Bestimmungen der nachfolgend aufgeführten Richtlinien und Verordnungen entsprechen und mit folgenden Normen übereinstimmen. Technische Unterlagen bei: *
en	EU Declaration of Conformity Angle grinder Article number	We declare under our sole responsibility that the stated products comply with all applicable provisions of the directives and regulations listed below and are in conformity with the following standards. Technical file at: *
fr	Déclaration de conformité UE Meuleuse angulaire N° d'article	Nous déclarons sous notre propre responsabilité que les produits décrits sont en conformité avec les directives, règlements normatifs et normes énumérés ci-dessous. Dossier technique auprès de: *
es	Declaración de conformidad UE Amoladora angular Nº de artículo	Declaramos bajo nuestra exclusiva responsabilidad, que los productos nombrados cumplen con todas las disposiciones correspondientes de las Directivas y los Reglamentos mencionados a continuación y están en conformidad con las siguientes normas. Documentos técnicos de: *
pt	Declaração de Conformidade UE Rebarbadora N.º do produto	Declaramos sob nossa exclusiva responsabilidade que os produtos mencionados cumprem todas as disposições e os regulamentos indicados e estão em conformidade com as seguintes normas. Documentação técnica pertencente à: *
it	Dichiarazione di conformità UE Smerigliatrice angolare Codice prodotto	Dichiariamo sotto la nostra piena responsabilità che i prodotti indicati sono conformi a tutte le disposizioni pertinenti delle Direttive e dei Regolamenti elencati di seguito, nonché alle seguenti Normative. Documentazione Tecnica presso: *
nl	EU-conformiteitsverklaring Haakse slijpmachine Productnummer	Wij verklaren op eigen verantwoordelijkheid dat de genoemde producten voldoen aan alle desbetreffende bepalingen van de hierna genoemde richtlijnen en verordeningen en overeenstemmen met de volgende normen. Technisch dossier bij: *
da	EU-overensstemmelseserklæring Vinkelsliber Typenummer	Vi erklærer som eneansvarlige, at det beskrevne produkt er i overensstemmelse med alle gældende bestemmelser i følgende direktiver og forordninger og opfylder følgende standarder. Tekniske bilag ved: *
sv	EU-konformitetsförklaring Vinkelslip Produktnummer	Vi förklarar under eget ansvar att de nämnda produkterna uppfyller kraven i alla gällande bestämmelser i de nedan angivna direktiven och förordningarna och att de stämmer överens med följande normer. Teknisk dokumentation: *
no	EU-samsvarserklæring Vinkelsliper Produktnummer	Vi erklærer under eneansvar at de nevnte produktene er i overensstemmelse med alle relevante bestemmelser i direktivene og forordningene nedenfor og med følgende standarder. Teknisk dokumentasjon hos: *
fi	EU-vaatimustenmukaisuusvakuutus Kulmahiomakone Tuotenumero	Vakuutamme täten, että mainitut tuotteet vastaavat kaikkia seuraavien direktiivien ja asetusten asiaankuuluvia vaatimuksia ja ovat seuraavien standardien vaatimusten mukaisia. Tekniset asiakirjat saatavana: *
el	Δήλωση πιστότητας ΕΕ Γωνιακός λειαντήρας Αριθμός ευρετηρίου	Δηλώνουμε με αποκλειστική μας ευθύνη, ότι τα αναφερόμενα προϊόντα αντιστοιχούν σε όλες τις σχετικές διατάξεις των πιο κάτω αναφερόμενων οδηγιών και κανονισμών και ταυτίζονται με τα ακόλουθα πρότυπα. Τεχνικά έγγραφα στη: *
tr	AB Uygunluk beyanı Taşlama makinesi Ürün kodu	Tek sorumlu olarak, tanımlanan ürünün aşağıdaki yönetmelik ve direktiflerin geçerli bütün hükümlerine ve aşağıdaki standartlara uygun olduğunu beyan ederiz. Teknik belgelerin bulunduğu yer: *

pl	Deklaracja zgodności UE Szlifyerka kařowa Numer katalogowy	Oświadczamy z pełną odpowiedzialnością, że niniejsze produkty odpowiadają wszystkim wymaganiom poniżej wyszczególnionych dyrektyw i rozporządzeń, oraz że są zgodne z następującymi normami. Dokumentacja techniczna: *
cs	EU prohlášení oshodě Úhlová bruska Objednací číslo	Prohlašujeme na výhradní zodpovědnost, že uvedený výrobek splňuje všechna příslušná ustanovení níže uvedených směrníc a nařízení a je vsouladu snásledujícími normami: Technické podklady u: *
sk	EÚ vyhlásenie ozhode Uhlová brúska Vecné číslo	Vyhlasujeme na výhradnú zodpovednosť, že uvedený výrobok spĺňa všetky príslušné ustanovenia nižšie uvedených smerníc a nariadení a je vsúlade snasledujúcimi normami: Technické podklady má spoločnosť: *
hu	EU konformitási nyilatkozat Sarokcsiszoló Cikkszám	Egyedüli felelősséggel kijelentjük, hogy a megnevezett termék megfelelnek az alábbiakban felsorolásra kerülő irányelvek és rendeletek valamennyi idevágó előírásainak és megfelelnek a következő szabványoknak. Műszaki dokumentumok megőrzési pontja: *
ru	Заявление о соответствии ЕС Угловая шлифовальная машина Товарный №	Мы заявляем под нашу единоличную ответственность, что названные продукты соответствуют всем действующим предписаниям нижеуказанных директив и распоряжений, а также нижеуказанных норм. Техническая документация хранится у: *
uk	Заява про відповідність ЄС Кутова шліфмашина Товарний номер	Мизаявляємо під нашу одноособову відповідальність, що названі вироби відповідають усім чинним положенням нищеозначених директив і розпоряджень, а також нищеозначеним нормам. Технічна документація зберігається у: *
kk	ЕО сәйкестік мағлұдамасы Бұрыштық тегістеу машинасы Өнім нөмірі	Өз жауапкершілікпен біз аталған өнімдер төменде жьылған директикалар мен жарлықтардың тиісті қағидаларына сәйкестігін және төмендегі нормаларға сай екенін білдіреміз. Техникалық құжаттар: *
ro	Declarație de conformitate UE Polizor unghiular Număr de identificare	Declarăm pe proprie răspundere că produsele menționate corespund tuturor dispozițiilor relevante ale directivelor și reglementărilor enumerate în cele ce urmează și sunt în conformitate cu următoarele standarde. Documentație tehnică la: *
bg	ЕС декларация за съответствие Ъглошлайф Каталоген номер	С пълна отговорност ние декларираме, че посочените продукти отговарят на всички валидни изисквания на директивите и разпоредбите по-долу и съответства на следните стандарти. Техническа документация при: *
mk	EU-Изјава за сообразност Аголна брусилка Број на дел/артикл	Со целосна одговорност изјавуваме, дека опишаните производи се во согласност со сите релевантни одредби на следните регулативи и прописи и се во согласност со следните норми. Техничка документација кај: *
sr	EU-izjava o usaglašenosti Ugaona brusilica Broj predmeta	Na sopstvenu odgovornost izjavljujemo, da navedeni proizvodi odgovaraju svim dotičnim odredbama naknadno navedenih smernica u uredba i da su u skladu sa sledećim standardima. Tehnička dokumentacija kod: *
sl	Izjava o skladnosti EU Kotni brusilnik Številka artikla	Izjavljamo pod izključno odgovornostjo, da je omenjen izdelek v skladu z vsemi relevantnimi določili direktiv in uredb ter ustreza naslednjim standardom. Tehnična dokumentacija pri: *
hr	EU izjava o sukladnosti Kutna brusilica Kataloški br.	Pod punom odgovornošću izjavljujemo da navedeni proizvodi odgovaraju svim relevantnim odredbama direktiva i propisima navedenima u nastavku i da su sukladni sa sljedećim normama. Tehnička dokumentacija se može dobiti kod: *

et EL-vastavusdeklaratsioon		Kinnitame ainuvastutajatena, et nimetatud tooted vastavad järgnevalt loetletud direktiivide ja määruste kõikidele asjaomastele nõuetele ja on kooskõlas järgmiste normidega. Tehnilised dokumendid saadaval: *	
Nurklihvmasin	Tootenumbers		
lv Deklarācija par atbilstību ES standartiem		Mēs ar pilnu atbildību paziņojam, ka šeit aplūkoti izstrādājumi atbilst visiem tālāk minētajās direktīvās un rīkojumos ietvertajām saistošajām nostādnēm, kā arī sekojošiem standartiem. Tehnikā dokumentācija no: *	
Leņķa slīpmašīna	Izstrādājuma numurs		
It ES atitikties deklarācija		Atsakingai pareiškiame, kad išvardyti gaminiai atitinka visus privalomus žemiau nurodytų direktyvų ir reglamentų reikalavimus ir šiuos standartus. Techninė dokumentacija saugoma: *	
Kampinio šlifavimo mašina	Gaminio numeris		
GWS 9-115	3 601 G9B 0..	2006/42/EC 2014/30/EU 2011/65/EU	EN 60745-1:2009+A11:2010 EN 60745-2-3:2011+A2:2013+ A11:2014+A12:2014+A13:2015 EN 55014-1:2017+A11:2020 EN 55014-2:2015 EN IEC 61000-3-2:2019 EN 61000-3-3:2013+A1:2019 EN IEC 63000:2018
GWS 9-125	3 601 G9C 0..	 BOSCH * Robert Bosch Power Tools GmbH (PT/ECS) 70538 Stuttgart GERMANY Henk Becker Chairman of Executive Management  Helmut Heinzelmann Head of Product Certification  Robert Bosch Power Tools GmbH, 70538 Stuttgart, GERMANY Stuttgart, 06.07.2020	
GWS 11-125	3 601 G9D 0..		
GWS 12-125 CI	3 601 G93 06.		
GWS 12-125 CI	3 601 G93 0G.		
GWS 13-125 CI	3 601 G9E 0..		
GWS 13-125 CIE	3 601 G9F 0..		
GWS 15-125 CIE	3 601 G96 0..		
GWS 15-125 Inox	3 601 G9X 0..		
GWS 17-125 CI	3 601 G9G 0..		
GWS 17-125 CIE	3 601 G9H 0..		
GWS 17-125 CIT	3 601 G9J 0..		
GWS 17-150 CI	3 601 G9K 0..		
GWS 17-125 Inox	3 601 G9M 0..		
GWS 19-125 CI	3 601 G9N 0..		
GWS 19-125 CIE	3 601 G9P 0..		
GWS 19-150 CI	3 601 G9R 0..		
GWS 19-125 CIST	3 601 G9S 0..		

Declaration of Conformity

Angle grinder

GWS 11-125**GWS 11-125****GWS 13-125 CI**

Article number

3 601 G9D 060**3 601 G9D 070****3 601 G9E 070**

We declare under our sole responsibility that the stated products comply with all applicable provisions of the regulations listed below and are in conformity with the following standards.

Technical file at: Robert Bosch Ltd. (PT/SOP-GB), Broadwater Park, North Orbital Road, Uxbridge UB9 5HJ, United Kingdom

Supply of Machinery (Safety) Regulations 2008
Electromagnetic Compatibility Regulations 2016
The Restriction of the Use of Certain Hazardous Substances in
Electrical and Electronic Equipment Regulations 2012

EN 60745-1:2009+A11:2010
EN 60745-2-3:2011+A2:2013+
A11:2014+A12:2014+A13:2015
EN 55014-1:2017+A11:2020
EN 55014-2:2015
EN IEC 61000-3-2:2019
EN 61000-3-3:2013+A1:2019
EN IEC 63000:2018

**BOSCH**

Robert Bosch Power Tools GmbH, 70538 Stuttgart, Germany
represented (in terms of the above regulations) by
Robert Bosch Limited, Broadwater Park, North Orbital Road,
Uxbridge UB9 5HJ, United Kingdom

Vonij Rajakoba
Managing Director - Bosch UK

Martin Sibley
Head of Sales Operations and Aftersales

Robert Bosch Ltd. Broadwater Park, North Orbital Road, Uxbridge UB9 5HJ, United Kingdom, as authorised representative acting on behalf of Robert Bosch Power Tools GmbH, 70538 Stuttgart, Germany

Place of issue: Uxbridge

Date of issue: 06/05/2021