



ТЕЛЕФОНИ

0 (800) 800 130
(050) 462 0 130
(063) 462 0 130
(067) 462 0 130

130
COM.UA

Інтернет-магазин
автотоварів



SKYPE

km-130

АВТОМАГНІТОЛИ — Магнітоли • Медіа-ресівери та станції • Штатні магнітоли • CD/DVD чейнджери • FM-модулятори/USB адаптери • Flash пам'ять • Перехідні рамки та роз'єми • Антени • Аксесуари |
АВТОЗВУК — Акустика • Підсилювачі • Сабвуфери • Процесори • Кросовери • Навушники • Аксесуари | **БОРТОВІ КОМП'ЮТЕРИ** — Універсальні комп'ютери • Модельні комп'ютери • Аксесуари |
GPS НАВІГАТОРИ — Портативні GPS • Вмонтовані GPS • GPS модулі • GPS трекери • Антени для GPS навігаторів • Аксесуари | **ВІДЕОПРИСТРОЇ** — Відеореєстратори • Телевізори та монітори
• Автомобільні ТВ тюнери • Камери • Відеомодулі • Транскодери • Автомобільні ТВ антени • Аксесуари | **ОХОРОННІ СИСТЕМИ** — Автосигналізація • Мотосигналізація • Механічні блокувальники
• Імобілайзери • Датчики • Аксесуари | **ОПТИКА ТА СВІТЛО** — Ксенон • Біксенон • Лампи • Світлодіоди • Стробоскопи • Оптика і фари • Омивачі фар • Датчики світла, дощу • Аксесуари |
ПАРКТРОНІКИ ТА ДЗЕРКАЛА — Задні парктроніки • Передні парктроніки • Комбіновані парктроніки • Дзеркала заднього виду • Аксесуари | **ПІДІГРІВ ТА ОХОЛОДЖЕННЯ** — Підігрів сидінь
• Підігрів дзеркал • Підігрів двірників • Підігрів двигунів • Автоохолодильники • Автокондиціонери • Аксесуари | **ТЮНІНГ** — Віброізоляція • Шумоізоляція • Тонувальна плівка • Аксесуари |
АВТОАКСЕСУАРИ — Радар-детектори • Гучний зв'язок, Bluetooth • Склопідіймачі • Компресори • Звукові сигнали, СГП • Вимірювальні прилади • Автопилососи • Автокрісла • Різне |
МОНТАЖНЕ ОБЛАДНАННЯ — Інсталяційні комплекти • Оббивні матеріали • Декоративні решітки • Фазоінвертори • Кабель та провід • Інструменти • Різне | **ЖИВЛЕННЯ** — Акумулятори
• Перетворювачі • Пуско-заряджувальні пристрої • Конденсатори • Аксесуари | **МОРСЬКА ЕЛЕКТРОНІКА ТА ЗВУК** — Морські магнітоли • Морська акустика • Морські сабвуфери • Морські підсилювачі
• Аксесуари | **АВТОХІМІЯ ТА КОСМЕТИКА** — Присадки • Рідини омивача • Засоби по догляду • Поліролі • Ароматизатори • Клеї та герметики | **РІДИНИ ТА МАСЛА** — Моторні масла • Трансмісійні
масла • Гальмівні рідини • Антифризи • Технічні змазки



У магазині «130» ви можете знайти та купити у Києві з доставкою по місту та Україні практично все для вашого автомобіля. Наші досвідчені консультанти нададуть вам вичерпну інформацію та допоможуть підібрати саме те, що ви шукаєте. Чекаємо вас за адресою

<https://130.com.ua>



ОДНОНАПРАВЛЕНА АВТОСИГНАЛІЗАЦІЯ

ОДНОНАПРАВЛЕННАЯ АВТОСИГНАЛИЗАЦИЯ

Модель: **Simple**

Модель: **Simple Plus**

Керівництво користувача

Руководство пользователя

Автотовари «130»

Зміст

1. Загальні положення	4
1.1. Опис автосигналізації	4
1.2. Технічні характеристики	4
1.3. Комплектація	4
2. Пульт дистанційного керування	5
2.1. Керування функціями системи	5
2.2. Обслуговування	7
3. Функції та їх опис	7
3.1. Постановка під охорону	7
3.2. Постановка під охорону без звуку	7
3.3. Зняття з охорони	8
3.4. Зняття з охорони без пульта	8
3.5. Робота системи в режимі охорони	8
3.6. Автоперепостановка в режим охорони	9
3.7. Автостановка в режим охорони	9
3.8. Дистанційне вимкнення датчиків	9
3.9. Режим «Паніка»	9
3.10. Режим «Anti-Robbing»	9
3.11. Режим «Anti-Hi-Jack»	10
3.12. Дистанційне відмикання багажника	10
3.13. Функція «Пошук автомобіля»	10

Зміст (продовження)

3. Функції та їх опис	
3.14. Функція запобігання незакритим дверям	10
3.15. Автоблокування центрального замка	11
3.16. Енергонезалежна пам'ять системи	11
3.17. Програмування нових пультів	11
3.18. Стирання коду запрограмованого пульта	11
3.19. Режими роботи світлодіодного індикатора	12
4. Програмування системи	12
4.1. Меню 1	12
4.2. Меню 2	14
5. Підключення системи	15
5.1. Загальна схема	16
5.2. Схема підключення центрального замка	17
6. Гарантійний талон	18

Шановний покупцю!

Дякуємо Вам за придбання нашої продукції. Виробник гарантує тривалу бездоганну роботу приладу тільки при дотриманні положень цієї інструкції.

1. Загальні положення

1.1. Опис автосигналізації

Автосигналізація Tiger Simple/Simple Plus має оптимальний набір охоронних та сервісних функцій, а також функцій проти викрадення. Можливість дистанційного блокування двигуна, відмикання багажника, відключення датчика удару, закриття вікон. Для забезпечення найвищого рівня захисту Вашого автомобіля ця система має можливість додатково підключити охоронний датчик.

1.2. Технічні характеристики

Номінальна напруга	12 В
Струм споживання	18 мА
Робоча частота	433.92 МГц
Радіус дії брелоків	до 50 м
Світлова сигналізація	7,5 А
Вихід реле відмикання багажника	10 А
Вихід блокування двигуна	300 мА
Потужність сирени	15 Вт
Робочий діапазон температур	-30°С...+ 85 °С

1.3. Комплектація

Базовий блок	1 шт.
Пульт керування	2 шт.
Датчик удару	1 шт.
Індикатор світлодіодний	1 шт.
Службовий перемикач	1 шт.
Реле блокування двигуна	1 шт.
Комплект проводів	1 шт.
Інструкція користувача	1 шт.
Пакувальна коробка	1 шт.

2. Пульти дистанційного керування

Система комплектується двома пультами керування. Модель Tiger Simple Plus комплектується також пультом з викидним ключем. Брелок являє собою мініатюрний передавач. При натисканні однієї кнопки (або комбінації кнопок) вбудований процесор формує закодовану команду, яка виконується базовим блоком.

Пульти дистанційного керування
(модель Tiger Simple)



Пульти дистанційного керування
(модель Tiger Simple Plus)



2.1 Керування функціями системи

Керування системою проводиться за допомогою команд пультів керування (див. наступну таблицю)

Функція	Стан	Кнопка	Коментар
Постановка на охорону	Не на охороні		Натиснути 1 раз
Зняття з охороги	На охороні		Натиснути 1 раз
Закриття дверей	Запалювання увімкнено або режим «Valet»		Натиснути 1 раз
Відкриття дверей	Запалювання увімкнено або режим «Valet»		Натиснути 1 раз
Режим «ПАНІКА»			Натиснути на дві секунди
Постановка на охорону без звуку	Не на охороні		Натиснути 1 раз
Зняття з охорони без звуку	На охороні		Натиснути 1 раз
Відключення датчиків	На охороні		Натиснути й одночасно утримувати 3 сек.
Функція «Anti-Robbing»	Запалювання увімкнено		Натиснути двічі
Функція «ПОШУК»	На охороні		Натиснути 1 раз
Відкривання багажника			Натиснути й утримувати 2 секунди
			Натиснути й утримувати 2 секунди
Увімкнення «Anti-Hi-Jack»	Запалювання увімкнено		Натиснути й одночасно утримувати 2 сек.
Відключення «Anti-Hi-Jack»	Запалювання увімкнено		Натиснути й одночасно утримувати 2 сек.

2.2 Обслуговування

Пульты сигналізації - складні електронні вироби. Вони вимагають дбайливого ставлення (боятися ударів, вологи, шкідливих рідин). Заміну батареї живлення пульта необхідно проводити за умови суттєвого зменшення дистанції керування системою.

3. Функції та їх опис

3.1. Постановка на охорону

Вимкніть двигун, вийдіть з автомобіля і закрийте всі двері, капот і багажник. Натисніть одноразово кнопку  на пульті. Двері зачиняться (при наявності електроприводів), протягом 30 секунд зкриються вікна (при наявності електричного скло-підіймача і модуля керування), світлодіодний індикатор почне повільно блимати. Показчики поворотів спалахнуть 1 раз, і сирена дасть 1 сигнал. Система може бути запрограмована на затримку постановки на охорону на 5 або 30 секунд (згідно з меню програмування 2), для врахування затримки салонного освітлення. Після закінчення заданого часу сирена дасть 3 сигнали і показчики поворотів спалахнуть 3 рази. Система автоматично стане на охорону.

3.2. Постановка під охорону без звукових сигналів

Вимкніть двигун, вийдіть з автомобіля і закрийте всі двері, капот і багажник. Натисніть одноразово на кнопку  на пульті. Показчики поворотів спалахнуть 1 раз, світлодіодний індикатор почне блимати.



ЯКЩО БУДЬ-ЯКІ ДВЕРІ, КАПОТ, БАГАЖНИК БУДУТЬ ВІДКРИТІ, СИРЕНА ВИДАЄТЬ ПОПЕРЕДЖУВАЛЬНІ СИГНАЛИ, ТА ПРИБЛИЗНО 6 СЕКУНД ПОТОМУ УВІМКНЕТЬСЯ ТРИВОГА

3.3. Зняття з охорони

Натисніть одноразово кнопку  на пульті. Система вимкне режим охорони. Світлодіодний індикатор згасне. Двері розблокуються. Показчики поворотів спалахнуть 2 рази, сирена дасть 2 сигнали (сигналів не буде в режимі «Без звуку»).



ЯКЩО ПІД ЧАС ОХОРОНИ ВІДБУВАЛИСЯ СПРАЦЬОВУВАННЯ СИСТЕМИ, ТО ПОКАЖЧИКИ МИГНУТЬ З РАЗИ, СИРЕНА ДАСТЬ З СИГНАЛИ

3.4. Зняття з охорони без пульта

Якщо пульт загублено, пошкоджено або в пульті сіла батарея, Ви можете зняти систему з охорони, використовуючи кнопковий перемикач. Для зняття з охорони:

1. Відкрийте двері автомобіля.
2. Спрацює охоронна система й увімкнеться сирена.
3. Увімкніть запалення.
4. Натисніть і утримуйте кнопковий перемикач 5 секунд, система вийде з режиму охорони.

Також будуть відключені такі функції, як автопостановка і автоперепостановка (програмується) на охорони. Для відновлення цих функцій натисніть кнопку  на справному пульті.

3.5. Робота системи в режимі охорони

При спрацьовуванні попереджувальної зони датчика удару сирена дасть 5 сигналів і показчики поворотів мигнуть 5 разів. При спрацьовуванні системи від датчика удару ще раз протягом 10 секунд, або кінцевого вимикача дверей, сирена і показчики поворотів включаться на 30 секунд. Після цього система знову перейде в режим охорони. При спробі увімкнути запалювання двигун буде заблокований.



3.6. Автоперепостановка в режим охорони

У випадку якщо система була знята з-під охорони, але не були відкриті двері, капот, багажник, система автоматично стане під охорону через 25 секунд. Ця функція програмується згідно з меню 1.

3.7. Автопостановка в режим охорони

При увімкненому режимі автопостановки, через 15 секунд після закриття останньої двері (багажника) сирена дасть 3 сигнали, попереджаючи водія, що через 1 хвилину система стане на охорону, але двері залишаться незачиненими. Ця функція програмується згідно з меню 1.



3.8. Дистанційне вимкнення датчика удару (додаткового датчика)

Протягом 3 секунд після постановки на охорону натисніть одночасно кнопки  +  та утримуйте їх три секунди доки сирена дасть 3 сигнали, датчики будуть тимчасово вимкнені. Для того щоб знову увімкнути датчики, натисніть ці кнопки разом ще раз. Сирена дасть 2 сигнали, підтверджуючи увімкнення датчиків.

3.9. Режим «Паніка»



Для відлякування зловмисників та привернення уваги оточуючих, натисніть кнопку  на дві секунди. Сирена увімкнеться, покажчики поворотів блиматимуть до моменту вимкнення режиму. Щоб вимкнути цей режим, натисніть кнопку ще раз.

3.10. Режим «Anti-Robbing»

Для запобігання насильницькому викраденню машини натисніть X кнопку при увімкненому запалюванні. Покажчики поворотів почнуть блимати, натисніть кнопку X ще раз, світлодіодний індикатор почне блимати. Через 15 секунд увімкнеться сирена, покажчики поворотів ще блиматимуть,

а через 10 секунд після увімкнення сирени двигун буде заблокований та ліхтарі блимають. Для вимкнення режиму натисніть кнопку .



3.11. Режим «Anti-Hi-Jack»

Цей режим рекомендується вмикати в ситуаціях, пов'язаних з небезпекою нападу на водія. Увімкнення і вимкнення цього режиму програмується згідно з меню 2. При увімкненому запалюванні натисніть одночасно кнопки  +  й утримуйте 2 секунди. Сирена дасть 1 сигнал, і світлодіодний індикатор почне блимати. Після цього, якщо будуть відкриті будь-які двері, світлодіод почне швидко спалахувати, через 3 хвилини спрацює сирена і двигун буде заблокований. Щоб вимкнути цей режим, натисніть одночасно ці кнопки ще раз. Сирена дасть 2 сигнали, світлодіодний індикатор вимкнеться, підтверджуючи вихід з режиму «Anti-Hi-Jack».

3.12. Дистанційне відкривання багажника

Натисніть і утримуйте кнопку  або кнопку  протягом 2 секунд.

3.13. Функція «Пошук автомобіля»

У режимі охорони натисніть кнопку  1 раз. Показчики поворотів блимнуть 5 разів, сирена дасть 5 сигналів. Для пошуку автомобіля з виключеною сиреною (режим «Без звуку») натисніть кнопку  1 раз. Показчики поворотів блимнуть 5 разів.

3.14. Функція попередження про незакриті двері

При увімкненому запалюванні, якщо будуть відкриті будь-які двері, показчики поворотів блиматимуть 10 разів, попереджаючи автомобілі, що рухаються позаду. Ця функція може бути увімкнена і вимкнена згідно з меню програмування 1.

3.15. Автоблокування центрального замка

Якщо при увімкненому запалюванні після закінчення 2 або 15 секунд відповідно, Ви натиснете на педаль гальма, двері автоматично заблокуються. При вимиканні запалювання двері миттєво розблоковуються. Функція програмується згідно з меню 2.

3.16. Енергонезалежна пам'ять системи

При відключенні і наступному підключенні акумулятора система переходить у той режим, у якому вона була до вимкнення живлення (пам'ять стану).

3.17. Програмування нових пультів

Увімкніть запалення й натисніть кнопковий перемикач 4 рази. Сирена дасть 1 сигнал. Після цього натисніть будь-яку кнопку на новому пульті, сирена дасть 2 сигнали, підтверджуючи успішне програмування брелока. Для програмування наступного пульта, повторіть цю процедуру ще раз.

3.18. Стирання кодів запрограмованих пультів

Увімкніть запалення, натисніть і утримуйте 10 секунд кнопковий перемикач.

Сирена дасть 2 сигнали. Усі коди пультів успішно видалені із системи.

3.19. Режими роботи світлодіодного індикатора

Стан світлодіодного індикатора	Статус системи
Повільно блимає	На охороні
Вимкнений	Не на охороні
1 спалах ... пауза	Спрацювала попередня зона датчиків
2 спалахи ... пауза	Спрацювала основна зона датчиків
3 спалахи ... пауза	Відчинялися двері, капот, багажник

4. Програмування системи

Для підвищення рівня захисту автомобіля й зручності використання в пропонованій моделі закладена можливість програмування більшості функцій. Це дозволяє налаштувати систему залежно від потреб кожного окремого користувача.



4.1. Меню 1

Для входу в меню програмування 1 виконайте такі дії:

1. Відкрийте двері водія та залиште їх відкритими (*не звертайте увагу, якщо покажчики поворотів блиматимуть. Увімкнено функцію запобігання незакритих дверей*).
2. Увімкніть, вимкніть й увімкніть запалення.
3. Натисніть і утримуйте кнопковий перемикач до тих пір, поки світлодіод увімкнеться й через 3 секунди згасне. Відпустіть кнопковий перемикач.

Сирена дасть 1 сигнал, підтверджуючи успішний вхід у меню програмування 1.

Меню програмування 1

Функція	Дія	Сигнал світлодіодного індикатора
Автоперепостановка на охорону	Натиснути 	1 спалах: увімкнено *
		2 спалахи: вимкнено
Запобігання незакритим дверям	Натиснути 	1 спалах: увімкнено *
		2 спалахи: вимкнено
Автопостановка на охорону	Натиснути 	1 спалах: увімкнено *
		2 спалахи: вимкнено

Заводське встановлення функцій виділено **жирним шрифтом** та *

Для виходу з меню програмування 1 - закрийте двері. Сирена видасть 1 підтверджуючий сигнал.

4.2. Меню 2

Для входу в меню програмування 2 виконайте такі дії:

1. Увійдіть в меню програмування 1.

2. Натисніть і утримуйте кнопковий перемикач до тих пір, поки світлодіод увімкнеться і через три секунди згасне. Відпустіть кнопковий перемикач. Сирена дасть 2 сигнали, підтверджуючи успішний вхід в меню програмування 2.

Меню програмування 2

Функція	Дія	Сигнал світлодіодного індикатора
Тривлість імпульсу центрального замка	Натиснути 	1 спалах: 0,5сек. *
		2 спалахи: 4 сек.
Врахування затримки згасання салонного освітлення	Натиснути 	1 спалах: 5 сек. *
		2 спалахи: 35 сек.
Режим «Anti-Hi-Jack»	Натиснути 	1 спалах: увімкнено *
		2 спалахи: вимкнено
Автоблокування центрального замка	Натиснути  + 	1 спалах: через 15 сек. *
		2 спалахи: через 2 сек.

Заводське встановлення функцій виділено **жирним** шрифтом та *

Для виходу з меню програмування 2 - закрийте двері. Сирена видасть 1 підтверджуючий сигнал.

5. Підключення системи

Перед початком підключення необхідно вимкнути бортове живлення автомобіля (від'єднайте «-» клему акумулятора). Для вибору місць установки основних блоків системи скористайтеся такими принципами:

- Скритність встановлення.
- Відсутність поблизу блоків джерел виділення тепла й вологи.
- Мінімальний вплив одне на одного штатної електроніки і блоків сигналізації.



Перед встановленням уважно ознайомтеся з цією інструкцією. Для встановлення скористайтеся послугами сертифікованих автоцентрів або фахівців, що обслуговують Ваш автомобіль. У разі неправильної або не кваліфікованої інсталяції, Ви втрачаєте право на гарантійне обслуговування.

5.1 Загальна схема

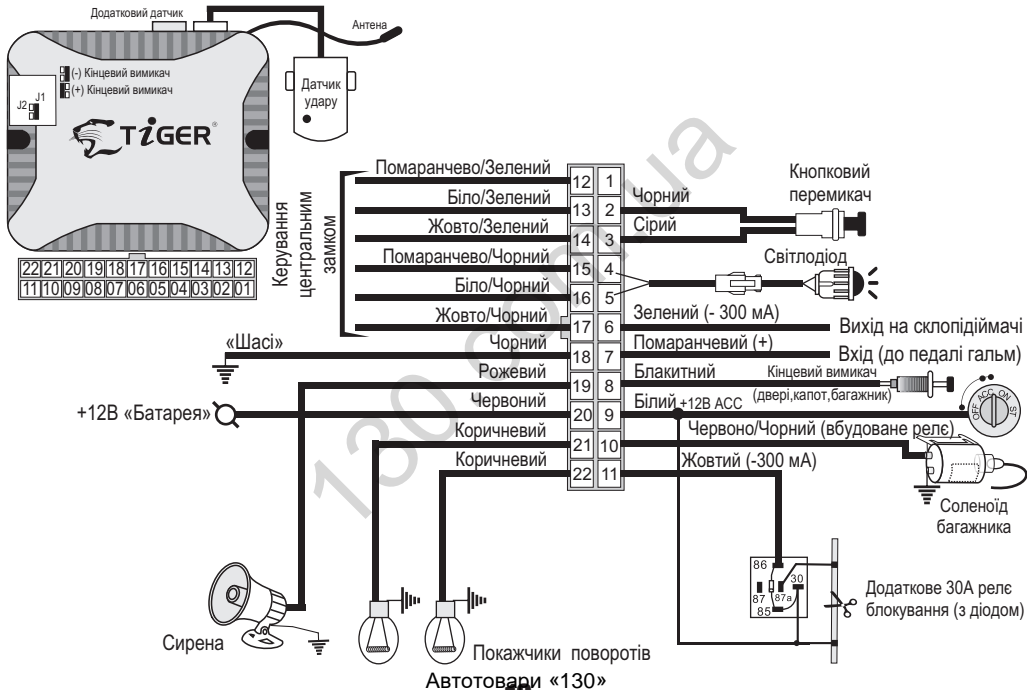

5.1 Схема підключення центрального замка

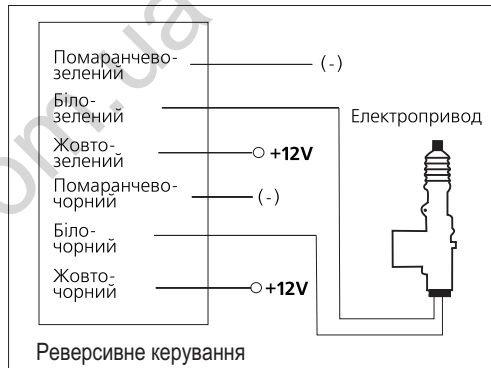
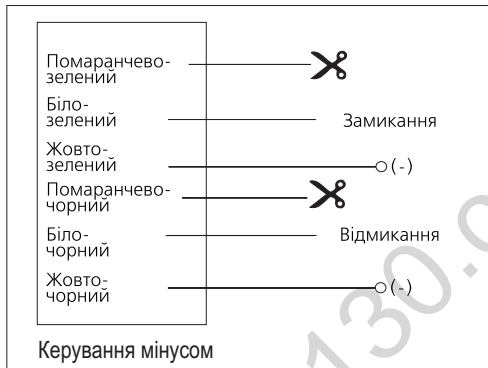

130.com.ua

1. Общие положения	21
1.1. Описание автосигнализации	21
2. Пульт дистанционного управления	21
2.1. Управление функциями системы	22
2.2. Обслуживание	24
3. Функции и их описание	24
3.1. Постановка под охрану	24
3.2. Постановка на охрану без звука	24
3.3. Снятие с охраны	25
3.4. Снятие с охраны без пульта	25
3.5. Работа системы в режиме охраны	25
3.6. Автоперепостановка в режим охраны	26
3.7. Автостоянка в режим охраны	26
3.8. Дистанционное отключение датчиков	26
3.9. Режим «Паника»	26
3.10. Режим «Anti-Robbing»	26
3.11. Режим «Anti-Hi-Jack»	27
3.12. Дистанционное отпирание багажника	27
3.13. Функция «Поиск автомобиля»	27

Содержание (продолжение)

3. Функции и их описание	
3.14. Функция предотвращения не закрытым дверям	27
3.15. Автоблокировки центрального замка	28
3.16. Энергонезависимая память системы	28
3.17. Программирование новых пультов	28
3.18. Стирание кода запрограммированного пульта	28
3.19. Режимы работы светодиодного индикатора	29
4. Программирование системы	29
4.1. Меню 1	29
4.2. Меню 2	31
5. Подключение системы	32
5.1. Общая схема	33
5.2. Схема подключения центрального замка	34

Благодарим Вас за приобретение нашей продукции. Производитель гарантирует длительную безупречную работу прибора только при соблюдении положений этой инструкции.

1. Общие положения

1.1. Описание автосигнализации

Автосигнализация Tiger Simple / Simple Plus имеет оптимальный набор охранных и сервисных функций, а также функций против угона. Возможность дистанционной блокировки двигателя, отпирание багажника, отключения датчика удара, закрытия окон. Для обеспечения высокого уровня защиты Вашего автомобиля эта система имеет возможность подключения дополнительного охранного датчика.

2. Пульты дистанционного управления

Система комплектуется двумя пультами управления. Модель Tiger Simple Plus комплектуется также пультом с выкидным ключом. Брелок представляет собой миниатюрный передатчик. При нажатии одной кнопки (или комбинации кнопок) встроенный процессор формирует закодированную команду, которая выполняется базовым блоком.

Пульты дистанционного управления
(модель Tiger Simple)

















Пульты дистанционного управления
(модель Tiger Simple Plus)



2.1 Управление функциями системы

Управление системой производится с помощью команд пультов управления (см. след. таблицу)

Автотовари «130»

Функция	Состояние	Кнопка	Комментарии
Постановка на охрану	Не на охране		Нажать 1 раз
Снятие с охраны	На охране		Нажать 1 раз
Закрытие дверей	Зажигания выключен или режим «Valet»		Нажать 1 раз
Открытие дверей	Зажигание включено или режим «Valet»		Нажать 1 раз
Режим «Паника»			Нажать на две секунды
Постановка на охрану без звука	Не на охране		Нажать 1 раз
Снятие с охраны без звука	На охране		Нажать 1 раз
Отключение датчиков	На охране		Нажать и одновременно удерживать 3 сек.
Функция «Anti-Robbing»	Зажигание включено		Нажать дважды
Функция «ПОИСК»	На охране		Нажать 1 раз
Открывания багажника			Нажать и удерживать 2 секунды
			Нажать и удерживать 2 секунды
Включение «Anti-Hi-Jack»	Зажигание включено		Нажать и одновременно удерживать 2 сек.
Отключение «Anti-Hi-Jack»	Зажигание включено		Нажать и одновременно удерживать 2 сек.

2.2 Обслуживание

Пульты сигнализации - сложные электронные изделия. Они требуют бережного отношения (боятся ударов, влаги, вредных жидкостей). Замену батареи питания пульта необходимо проводить при условии существенного уменьшения дистанции управления системой.

3. Функции и их описание

3.1. Постановка на охрану

Включите двигатель, выйдите из автомобиля и закройте все двери, капот и багажник. Нажмите однократно кнопку  на пульте. Двери закроются (при наличии электроприводов), в течение 30 секунд зкряются окна (при наличии электрического стекло-подъемника и модуля управления), индикатор начнет медленно мигать. Указатели поворотов вспыхнут 1 раз, и сирена даст 1 сигнал. Система может быть запрограммирована на задержку постановки на охрану на 5 или 30 секунд (по меню программирования 2), для учета задержки салонного освещения. По истечении заданного времени сирена даст 3 сигнала и указатели поворотов вспыхнут 3 раза. Система автоматически встанет на охрану.

3.2. Постановка на охрану без звуковых сигналов

Выключите двигатель, выйдите из автомобиля и закройте все двери, капот и багажник. Нажмите однократно на  кнопку на пульте. Указатели поворотов вспыхнут 1 раз, индикатор начнет мигать.



ЕСЛИ ЛЮБЫЕ ДВЕРИ, КАПОТ, БАГАЖНИК БУДУТ ОТКРЫТЫ, СИРЕНА ВЫДАСТ ПРЕДУПРЕДИТЕЛЬНЫЕ СИГНАЛЫ, И, ПРИМЕРНО 6 СЕКУНД СПУСТЯ, ВКЛЮЧИТСЯ ТРЕВОГА.

3.3. Снятие с охраны

Нажмите однократно кнопку  на пульте. Система выключит режим охраны. Светодиодный индикатор погаснет. Двери разблокируются. Указатели поворотов вспыхнут 2 раза, сирена даст 2 сигнала (сигналов не будет в режиме «Без звука»).



ЕСЛИ В ПЕРИОД ОХРАН ПРОИСХОДИЛО СРАБАТЫВАНИЕ СИГНАЛИЗАЦИИ, ОНА ВЫДАСТ ТРИ ДОПОЛНИТЕЛЬНЫХ СИГНАЛА СИРЕНЫ И ФОНАРИ МИГНУТ ТРИЖДЫ.

3.4. Снятие с охраны без пульта

Если пульт утерян, поврежден или в пульте села батарея, Вы можете снять систему с охраны, используя кнопочный переключатель. Для снятия с охраны:

1. Откройте дверь автомобиля.
2. Сработает охранная система и включится сирена.
3. Включите зажигание.

4. Нажмите и удерживайте кнопочный переключатель 5 секунд, система выйдет из режима охраны. Также будут отключены такие функции, как Автопостановка и автоперепостановка (программируется) на охрану. Для восстановления этих функций нажмите  кнопку на исправном пульте.

3.5. Работа системы в режиме охраны

При срабатывании предупредительной зоны датчика удара сирена даст 5 сигналов и указатели поворотов мигнут 5 раз. При срабатывании системы от датчика удара еще раз в течение 10 секунд, или концевого выключателя дверей, сирена и указатели поворотов включатся на 30 секунд. После этого система снова перейдет в режим охраны. При попытке включить зажигание двигатель будет заблокирован.



3.6. Автоперепостановка в режим охраны

В случае если система была снята с охраны, но не были открыты двери, капот, багажник, система автоматически встанет под охрану через 25 секунд. Эта функция программируется Меню 1.

3.7. Автопостановка в режим охраны

При включенной автопостановке, через 15 секунд после закрытия последней двери (багажника) сирена даст 3 сигнала, предупреждая водителя, через 1 минуту система встанет на охрану, но двери останутся незапертыми. Эта функция программируется Меню 1.

3.8. Дистанционное отключение датчика удара (дополнительного датчика)

В течение 3 секунд после постановки на охрану нажмите одновременно кнопки  +  и удерживайте 3 сек. пока сирена выдаст 3 сигнала, датчики будут временно отключены. Для того чтобы снова включить датчики, нажмите эти кнопки вместе еще раз. Сирена выдаст 2 сигнала, подтверждая включение датчиков.

3.9. Режим «Паника»



Для отпугивания злоумышленников и привлечения внимания окружающих нажмите кнопку  на две секунды. Сирена включается, указатели поворотов мигают до момента выключения режима. Чтобы выключить этот режим, нажмите кнопку еще раз.

3.10. Режим «Anti-Robbing»

Для предотвращения насильственного похищения машины нажмите  кнопку при включенном зажигании. Указатели поворотов начнут мигать, нажмите эту же кнопку еще раз, индикатор начнет мигать. Через 15 секунд включится сирена, указатели поворотов будут мигать,

RU а через 10 секунд после включения сирены двигатель будет заблокирован и фонари мигают. Для отключения режима нажмите  кнопку.



3.11. Режим «Anti-Hi-Jack»

Этот режим рекомендуется включать в ситуациях, связанных с опасностью нападения на водителя. Включение и выключение этого режима программируется по меню 2. При включенном зажигании нажмите одновременно кнопки  +  и удерживайте 2 секунды. Сирена даст 1 сигнал, и светодиодный индикатор начнет мигать. После этого, если будут открыты любые двери, светодиод начнет быстро мигать, через 3 минуты сработает сирена и двигатель будет заблокирован. Чтобы выключить этот режим, нажмите одновременно эти кнопки еще раз. Сирена даст 2 сигнала, светодиодный индикатор погаснет, подтверждая выход из режима «Anti-Hi-Jack».

3.12. Дистанционное открывание багажника

Нажмите и удерживайте кнопку  или кнопку  в течение 2 секунд.

3.13. Функція «Пошук автомобіля»

В режиме охраны нажмите кнопку  1 раз. Указатели поворотов мигнут 5 раз, сирена даст 5 сигналов. Для поиска автомобиля с выключенной сиреной (режим «Без звука») нажмите кнопку   1 раз. Указатели поворотов мигнут 5 раз.

3.14. Функция предупреждения о не закрытой двери

При включенном зажигании, если будут открыты любые двери, указатели поворотов мигают 10 раз, предупреждая автомобили, движущиеся сзади. Эта функция может быть включена и выключена в меню программирования 1.

3.15. Автоблокировка центрального замка

Если при выключенном зажигании по истечении 2 или 15 секунд соответственно, нажать на педаль тормоза, двери автоматически заблокируются. При выключении зажигания двери мгновенно разблокируются. Функция программируется в меню 2

3.16. Энергонезависимая память системы

При отключении и последующем подключении аккумулятора система переходит в тот режим, в котором она была до отключения питания (память состояния).

3.17. Программирование новых пультов

Включите зажигание и нажмите кнопочный переключатель 4 раза. Сирена даст 1 сигнал. После этого нажмите любую кнопку на новом пульте, сирена даст 2 сигнала, подтверждая успешное программирования брелока. Для программирования следующего пульта, повторите эту процедуру еще раз.

3.18. Стирание кодов запрограммированных пультов

Включите зажигание, нажмите и удерживайте 10 секунд кнопочный переключатель.

3.19. Режимы работы светодиодного индикатора

Состояния светодиода	Статус системы
Медленно мигает	На охране
Выключен	Не в охране
1 вспышка ... пауза	Сработала предзона датчиков
2 вспышки ... пауза	Сработала основная зона датчиков
3 вспышки ... пауза	Открывались двери, капот, багажник

4. Программирование системы

Для повышения уровня защиты автомобиля и удобства использования в предлагаемой модели заложена возможность программирования большинства функций. Это позволяет настроить систему в зависимости от потребностей каждого отдельного пользователя.

4.1. Меню 1

Для входа в меню программирования 1 выполните следующие действия:

1. Откройте дверь водителя и оставьте их открытыми (не обращайтесь внимания, если указатели поворотов мигают. Включена функция предупреждения о не закрытой двери).
2. Включите, выключите и включите зажигание.
3. Нажмите и удерживайте кнопочный переключатель до тех пор, пока светодиод включается и через 3 секунды погаснет. Отпустите кнопочный переключатель.

Сирена даст 1 сигнал, подтверждая успешный вход в меню программирования 1.

Меню программирования 1

Функция	Действие	Вспышки светодиодного индикатора
Автоперепостановка на охрану	Нажать 	1 вспышка: включено *
		2 вспышки: выключено
Предупреждение о не закрытой двери	Нажать 	1 вспышка: включено *
		2 вспышки: выключено
Автопостановка на охрану	Нажать 	1 вспышка: включено *
		2 вспышки: выключено

Заводские установки функций выделено **жирным шрифтом** и *

Для выхода из меню программирования 1 - закройте дверь. Сирена выдаст 1 подтверждающий сигнал.

4.2. Меню 2

Для входа в меню программирования 2 выполнить следующие действия:

1. Войдите в меню программирования 1.
2. Нажмите и удерживайте кнопочный переключатель до тех пор, пока светодиод включится и через три секунды погаснет. Отпустите кнопочный переключатель. Сирена даст 2 сигнала, подтверждая успешный вход в меню программирования 2.

Меню программирования 2

Функция	Действие	Вспышки светодиодного индикатора
Длительность импульса центрального замка	Нажать 	1 вспышка: 0,5сек. *
		2 вспышки: 4 сек.
Учет задержки погасания салонного света	Нажать 	1 вспышка: 5 сек. *
		2 вспышки: 35 сек.
Режим «Anti-Hi-Jack»	Нажать 	1 вспышка: включено *
		2 вспышки: выключено
Автоблокирование центрального замка	Нажать  + 	1 вспышка: через 15 сек. *
		2 вспышки: через 2 сек.

Заводское установления функций выделено **жирным шрифтом** и *

Для выхода из меню программирования 2 - закройте дверь. Сирена выдаст 1 подтверждающий сигнал.

5. Подключение системы

Перед началом подключения необходимо выключить бортовое питание автомобиля (отсоедините "-" клемму аккумулятора). Для выбора мест установки основных блоков системы воспользуйтесь следующими принципами:

- Скрытность установки.
- Отсутствие вблизи блоков источников выделения тепла и влаги.
- Минимальное влияние друг на друга штатной электроники и блоков сигнализации.

5.1 Общая схема

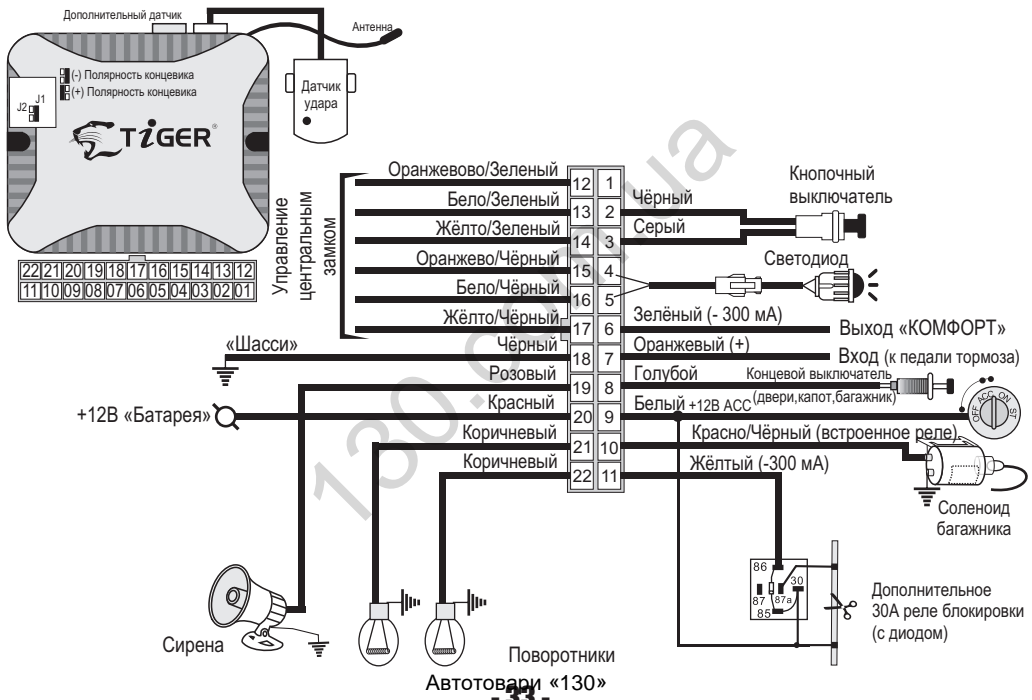

5.1 Схема подключения центрального замка

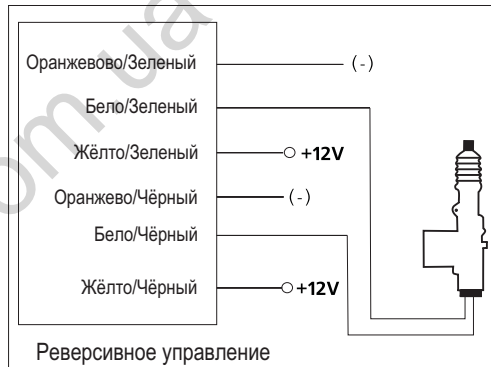
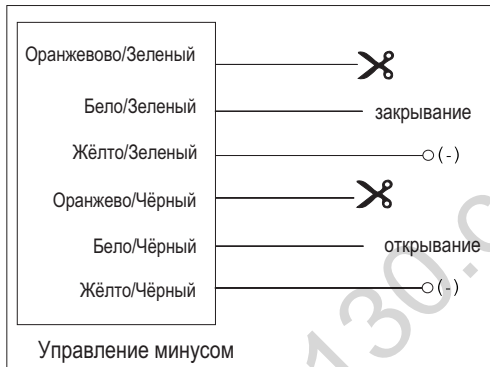

130.com.ua



TIGER™ is registered Trade Mark © All rights reserved. Illegal use is pursued by the law

© Tiger Car Alarm and Accessories. 2015

Зроблено в Китаї

Автотовари «130»