



ТЕЛЕФОНИ

0 (800) 800 130
(050) 462 0 130
(063) 462 0 130
(067) 462 0 130

130
COM.UA

Інтернет-магазин
автотоварів



SKYPE

km-130

АВТОМАГНІТОЛИ — Магнітоли • Медіа-ресівери та станції • Штатні магнітоли • CD/DVD чейнджери • FM-модулятори/USB адаптери • Flash пам'ять • Перехідні рамки та роз'єми • Антени • Аксесуари |
АВТОЗВУК — Акустика • Підсилювачі • Сабвуфери • Процесори • Кросовери • Навушники • Аксесуари | **БОРТОВІ КОМП'ЮТЕРИ** — Універсальні комп'ютери • Модельні комп'ютери • Аксесуари |
GPS НАВІГАТОРИ — Портативні GPS • Вмонтовані GPS • GPS модулі • GPS трекери • Антени для GPS навігаторів • Аксесуари | **ВІДЕОПРИСТРОЇ** — Відеореєстратори • Телевізори та монітори • Автомобільні ТВ тюнери • Камери • Відеомодулі • Транскодери • Автомобільні ТВ антени • Аксесуари | **ОХОРОННІ СИСТЕМИ** — Автосигналізація • Мотосигналізація • Механічні блокувальники • Імобілайзери • Датчики • Аксесуари | **ОПТИКА ТА СВІТЛО** — Ксенон • Біксенон • Лампи • Світлодіоди • Стробоскопи • Оптика і фари • Омивачі фар • Датчики світла, дощу • Аксесуари |
ПАРКТРОНІКИ ТА ДЗЕРКАЛА — Задні парктроніки • Передні парктроніки • Комбіновані парктроніки • Дзеркала заднього виду • Аксесуари | **ПІДІГРІВ ТА ОХОЛОДЖЕННЯ** — Підігрів сидінь • Підігрів дзеркал • Підігрів двірників • Підігрів двигунів • Автоохолодильники • Автокондиціонери • Аксесуари | **ТЮНІНГ** — Віброізоляція • Шумоізоляція • Тонувальна плівка • Аксесуари |
АВТОАКСЕСУАРИ — Радар-детектори • Гучний зв'язок, Bluetooth • Склопідіймачі • Компресори • Звукові сигнали, СГП • Вимірювальні прилади • Автопилососи • Автокрісла • Різне |
МОНТАЖНЕ ОБЛАДНАННЯ — Інсталяційні комплекти • Оббивні матеріали • Декоративні решітки • Фазоінвертори • Кабель та провід • Інструменти • Різне | **ЖИВЛЕННЯ** — Акумулятори • Перетворювачі • Пуско-заряджувальні пристрої • Конденсатори • Аксесуари | **МОРСЬКА ЕЛЕКТРОНІКА ТА ЗВУК** — Морські магнітоли • Морська акустика • Морські сабвуфери • Морські підсилювачі • Аксесуари | **АВТОХІМІЯ ТА КОСМЕТИКА** — Присадки • Рідини омивача • Засоби по догляду • Поліролі • Ароматизатори • Клеї та герметики | **РІДИНИ ТА МАСЛА** — Моторні масла • Трансмісійні масла • Гальмівні рідини • Антифризи • Технічні змазки



У магазині «130» ви можете знайти та купити у Києві з доставкою по місту та Україні практично все для вашого автомобіля. Наші досвідчені консультанти нададуть вам вичерпну інформацію та допоможуть підібрати саме те, що ви шукаєте. Чекаємо вас за адресою

<https://130.com.ua>



ДВОСПРЯМОВАНА ДІАЛогоВА СИГНАЛІЗАЦІЯ
З РЕГУЛЬОВАНОЮ ПОТУЖНІСТЮ ПЕРЕДАВАЧА

BS-333



868 MHz
GFSK
2-WAY
5-LEVELS
POWER LCD

BASTION

КЕРІВНИЦТВО КОРИСТУВАЧА

dialogue

ЗМІСТ

ВСТУП	3
Комплектація системи	3
Опції та аксесуари	3
Захищаємі зони автомобіля і способи їх контролю	4
Захищеність сигналізації	5
Захисні й протиугонні функції сигналізації	5
Сервісні функції сигналізації	5
ПУЛЬТИ ДИСТАНЦІЙНОГО КЕРУВАННЯ	6
ПРИЗНАЧЕННЯ ПІКТОГРАМ ДВОНАПРАВЛЕНОГО ПУЛЬТА З РКІ	7
Тривалість натискання кнопок пульта	8
Заміна батареї двонаправленого пульта керування	8
Заміна батареї однонаправленого пульта керування	9
НЕОБХІДНА ІНФОРМАЦІЯ	9
PIN код	9
Аварійне відключення сигналізації з використанням PIN коду	9
Аварійне відключення сигналізації без використання PIN коду	10
ПРИЗНАЧЕННЯ КНОПОК ПУЛЬТІВ КЕРУВАННЯ	11
НАЛАШТУВАННЯ ФУНКЦІЙ ДВОНАПРАВЛЕНОГО ПУЛЬТА	12
Режим збереження заряду батарейки	12
Блокування кнопок двонаправленого пульта	12
Увімкнення-Вимкнення вібросигналів пульта	12
Перевірка статусу та ПОШУК авто	13
Тривожний виклик	13
Налаштування годинника, будильника, таймера зворотного відліку і потужності передавача двонаправленого пульта	13
БАЗОВІ ФУНКЦІЇ СИГНАЛІЗАЦІЇ	14
Постановка на охорону	14
Постановка на охорону без сигналів сирени	14
Постановка на охорону з відключенням датчика удару	15
Нагадування про постановку на охорону	15
Автопостановка на охорону	15
Захист від випадкового зняття з охорони	16
Керування закриттям / відкриттям дверей при включенні / виключенні запалення	16
Сповіднення про несправну зону	16
Зняття з охорони	17

ЗМІСТ

Керування відкриттям багажника	17
Попередження про зупинку	17
Службовий режим ВАЛЕТ	18
Режим ТУРБОТАЙМЕР	18
Протирозбійний режим Anti-Hi-Jack	19
Робота режиму Anti-Hi-Jack без використання PIN коду	19
Робота режиму Anti-Hi-Jack з використанням PIN коду	19
Діалоговий обмін даними	20
Світлодіодна індикація	20
Пам'ять стану при вимкненні та увімкненні живлення	20
Тривожна сигналізація	20
Двокрокове зняття з охорони	21
ПРОГРАМУВАННЯ ФУНКЦІЙ	22
ТАБЛИЦЯ ПРОГРАМОВАНИХ ФУНКЦІЙ	23
ЗМІНА PIN КОДУ	26
ЗАПИС КОДІВ НОВИХ ПУЛЬТІВ	27
ТЕХНІЧНІ ХАРАКТЕРИСТИКИ	28
ХАРАКТЕРИСТИКИ ПУЛЬТА-ПЕЙДЖЕРА	28
КЕРІВНИЦТВО ПО ІНСТАЛЯЦІЇ	29
Установка антени	29
Установка світлодіодного індикатора	29
Установка сирени	29
Установка датчика удару	29
Установка центрального блока	29
Призначення роз'ємів базового блоку	30
Діаграма підключень	31
Діаграма внутрішніх з'єднань центрального замка	32
Керування негативним сигналом	32
Керування позитивним сигналом	32
Керування пневматичним замком	32
Для нотаток	33
Гарантійний талон	34

ВСТУП

Ми дякуємо Вам за покупку нашої автомобільної сигналізації з двостороннім зв'язком, діалоговим кодуванням та регульованою вихідною потужністю двонаправленого пульта - **Bastion BS-333 dialogue**. При належній установці, ця система забезпечить надійний захист Вашого автомобіля протягом тривалого часу.

Перед тим, як встановлювати або експлуатувати Вашу сигналізацію, будь ласка, прочитайте уважно цю інструкцію і збережіть її для виключення можливих питань, пов'язаних з експлуатацією.

Не встановлюйте сигналізацію на автомобіль самостійно. Інсталяцію повинні проводити тільки кваліфіковані фахівці. Пам'ятайте, що від цього залежить надійність і безвідмовність роботи автосигналізації і, в кінцевому рахунку, Ваша безпека під час керування автомобілем.

У разі некваліфікованої установки сигналізації, ніякі претензії не приймаються і гарантія на систему не поширюється.

Виробник залишає за собою право на модифікацію сигналізації без попереднього повідомлення і без погіршення технічних характеристик.

Комплектація системи:

- Базовий блок
- Модуль зв'язку 868 МГц
- Один 5-кнопковий РК двонаправлений пульт дистанційного керування
- Один 4-кнопковий однонаправлений пульт дистанційного керування
- Дворівневий датчик удару
- Повний комплект дротів для монтажу
- Системний світлодіод
- Батарейка типу AAA 1,5 В
- Зовнішнє реле блокування
- Керівництво користувача та гарантійний талон

Опції та аксесуари:

Ця система включає в себе кілька додаткових входів і виходів, що дозволяють створити повністю персоналізовану систему безпеки та комфорту, пропонуючи додаткові функції, серед яких :

- Програмовані додаткові канали
- Режим ТУРБОТАЙМЕР
- Перевірка статусу
- Постановка / зняття з охорони без сигналів сирени
- Функція КОМФОРТ
- Режим Anti-Hi-Jack

Деякі з функцій, описаних у цьому керівництві, можуть потребувати додаткового обладнання та / або робіт, і не можуть бути включені в якості частини стандартної установки даної сигналізації. Крім того, багато функцій сигналізації повинні бути активованими або запрограмовуваними під час установки системи на автомобіль. Про це розповідається в наступних розділах. Будь ласка, обговоріть ці функції та будь-які питання щодо встановлення системи у офіційного дилера або у сертифікованих фахівців.

Автомобільна охоронна система **BS-333 dialogue** призначена для забезпечення комплексної охорони Вашого автомобіля на стоянці, в дорозі і під час короткочасних зупинок. В охоронній системі застосований **принцип захисту від несанкціонованого проникнення і угону**, заснований на поєднанні **діалогових кодованих команд** дистанційного керування з процедурою відключення блокувань двигуна і включенням тривожного сповіщення на двонаправленому РК пейджерному пульті керування.

Для індикації тривоги передбачене звукове та світлове сповіщення. Сигнал тривоги передається по радіоканалу на Ваш пейджерний РК пульт керування охоронною системою.

Для охорони автомобіля в дорозі передбачена програмована автоматична протирозбійна функція Anti-Hi-Jack.

У системі використовується **функція пам'яті стану**, що не дозволяє знешкодити стоячку на охороні систему просто вимкнувши і знову увімкнувши живлення. При відключенні охороні система не змінить режим, в якому була до вимкнення живлення.

В системі закладена функція **обмеження числа спрацьовувань**, яка відключить активований під час охорони датчик або кінцевий вимикач, що викликає включення тривоги 8 разів поспіль, а також функція **обходу несправної зони** при постановці на охорону, що виключає несправний датчик з числа охоронних зон на один цикл охорони.

Захищаємі зони автомобіля і способи їх контролю

- Двигун - зовнішнє реле блокування.
- Двері, капот, багажник - кінцеві вимикачі.
- Запалювання - вхід контролю АСС.
- Кузов - дворівневий датчик удару.

Захищеність сигналізації

- Підвищена робоча частота 868 МГц.
- Удосконалений діалоговий код з індивідуальними ключами шифрування виключає інтелектуальний електронний злом.
- Запам'ятовування вихідного стану при відключенні живлення і повернення в той же стан при відновленні живлення.
- Обмеження кількості циклів тривоги від датчиків.
- Переривання сигналів тривоги без зняття з охорони.

Захисні й протиугонні функції сигналізації

- Включення сигналів тривоги при спрацьовуванні датчиків в режимі охорони.
- Подання сигналів сповіщення про тривогу на пульт-пейджер.
- Режим ТУРБОТАЙМЕР.
- Режим Anti-Hi-Jack.
- Програмований персональний PIN код екстреного відключення.
- Блокування двигуна за допомогою зовнішнього реле.
- Самодіагностика та індикація режимів роботи.
- Автоматичний контроль охоронних датчиків з відключенням несправних з зони охорони та повідомленням про це.
- Індикація стану сигналізації світлодіодом та на дисплеї пульта-пейджера.
- Індикація причин спрацьовування сигналізації по зонам охорони.
- Індикація несправної зони при включенні режиму охорони.
- Індикація факту спрацьовування сигналізації звуковими сигналами.
- Нормально замкнуте (NC), або разомкнуте (NO) блокування двигуна.

Сервісні функції сигналізації

- Безшумне включення / вимикання режиму охорони.
- Обхід зони дверей на час затримки згасання салонного світла.
- Захист від випадкового натискання кнопок пультів.
- Дистанційне керування центральним замком.
- Можливість реалізації функції КОМФОРТ.
- Три додаткових програмованих канали керування.
- Режим ВАЛЕТ.
- Звуковий і вібро режими роботи пульта зі зворотним зв'язком.
- Дистанційне програмування пультів та функцій сигналізації..
- Індикація поточного часу, будильник, таймер.
- П'ять рівней регулювання вихідної потужності передавача.

ПУЛЬТИ ДИСТАНЦІЙНОГО КЕРУВАННЯ

Обидва пульти дистанційного керування **BS-333 dialogue**, інтегровані з системою безпеки, та **обидва** використовують надійний метод передачі/прийому даних по радіоканалу з **діалоговим кодуванням**.

Сигналізація комплектується 5-ти кнопковим пультом керування зі зворотнім зв'язком і рідкокристалічним індикатором (РКІ) і 4-кнопковим пультом керування зі світлодіодною індикацією (СДІ).

При виконанні сигналізацією команд, переданих з будь-якого пульта, зміні параметрів і режимів роботи систем сигналізації й спрацьовуванні тривоги, інформація про стан автомобіля передається на пульт зі зворотним зв'язком і РК-дисплеєм. При цьому вмикається підсвічування дисплея, відображається поточний стан сигналізації, вмикаються звукові та вібросигнали.

Двоспрямований пульт
з РК дисплеєм

Додатковий
односпрямований пульт







- ❶ Кнопка постановки на охорону **КН-1**
- ❷ Кнопка зняття з охорони **КН-2**
- ❸ Кнопка тихої постановки на охорону **КН-3**
- ❹ Кнопка контролю статусу системи (пошук авто ) **КН-4**
- ❺ Кнопка входу у режим програмування функцій **КН-5**

ПРИЗНАЧЕННЯ ПІКТОГРАМ ДВОНАПРАВЛЕНОГО ПУЛЬТА З РКІ

Піктограма	Призначення
	Передавання команди (при відпусканні кнопки пульта)
	Звукові сигнали увімкнені
	Звукові сигнали вимкнені
	Піктограма горить коли двері зачинені
	Охорона увімкнена
	Охорона вимкнена
	Статус охорони
	Не затягнуто стояночне гальмо
	Працює двигун (увімкнено запалювання)
	Кнопки пульта заблоковані
	Індикатор розряду батарейки пульта
	Вібросигнали пульта увімкнено
	Налаштування будильника або поточного часу
	Таймер зворотнього відліку увімкнено
	Годинник поточного часу
	Піктограма дверей
	Піктограма багажника
	Спрацював датчик удару
	Увімкнено запалювання / обирання режиму Anti-Hi-Jack
	Піктограма капота

ПРИЗНАЧЕННЯ ПІКТОГРАМ ДВОНАПРАВЛЕНОГО ПУЛЬТА З РКІ

Піктограма	Призначення
	Спалахування ліхтарів при тривозі або постановці
	Режим турботаймера увімкнено
	Датчик удару вимкнено
	Службовий режим ВАЛЕТ увімкнено

Тривалість натискання кнопок пульта

Щоб сигналізація адекватно реагувала на сигнали керування, подані з пульта, вкрай важлива тривалість натискання кнопок пультів. При подальшому опису алгоритмів роботи сигналізації в тексті будуть використовуватися такі визначення тривалості натискання кнопок пультів керування:

- Коротке натискання кнопки - одне натискання будь-якої кнопки тривалістю менше 0,5 секунди.
- Довге натискання кнопки - натиснення і утримання кнопки двонаправленого пульта впродовж 3 секунд.
- Подвійне натискання кнопки - два натискання однієї кнопки впродовж 0,5 секунд.
- Послідовне натискання кнопки - натиснення кнопки двонаправленого пульта декілька разів поспіль.
- Синхронне (одночасне) натискання кнопок - натискання двох або трьох кнопок двонаправленого пульта одночасно.

Заміна батареї двонаправленого пульта керування

Якщо батарея розрядиться, двонаправлений пульт видасть додатковий довгий звуковий сигнал, в той час коли Ви натискаєте будь-яку кнопку на пульті. Кілька секунд потому індикатор блимає для ідентифікації розряду батареї, що відображається на РК-екрані як  .

- Зніміть кришку пульта та вийміть розряджену батарейку.
- Встановіть нову батарею (AAA 1.5 V) дотримуючись полярності.
- Обережно встановіть кришку назад.

Заміна батареї однонаправленого пульта керування

Якщо Ви відчуваєте, що ефективна відстань при передаванні команди скоротилася, треба негайно замінити батарею в пульті керування.

Для заміни батареї однонаправленого пульта:

- Відкрутить чотири гвинти на задній стороні кришки і зніміть її.
- Вийміть розряджену батарею.
- Встановіть нову батарею (CR2032) дотримуючись полярності.
- Обережно встановіть кришку назад та закрутіть гвинти.

НЕОБХІДНА ІНФОРМАЦІЯ

PIN код

Для підвищення секретності керування охоронною системою **Tiger Bastion BS-333 dialogue**, передбачена можливість використання персонального коду для аварійного відключення сигналізації та відключення протирозбійної функції Anti-Hi-Jack. PIN код складається з двох цифр і має значення від 1-1 до 9-9 залежно від програмної установки. При виготовленні системи в неї записується код **2-5** - "заводське значення".

Аварійне відключення сигналізації з використанням PIN коду

- Відкрийте двері ключем (при цьому увімкнеться режим тривоги).
- Сідайте в автомобіль, **відкривши та не зачиняя дверь**.
- Натисніть та **не відпускайте педаль гальм**.
- Не пізніше ніж впродовж 10 сек. увімкніть та вимкніть запалювання 10 разів поспіль та **залиште на 10 разі в увімкненому стані**.
- Три секунди потому світлодіод почне спалахувати.
- Після другого спалаху - вимкніть запалювання. Введена перша цифра PIN коду - 2
- Знову увімкніть запалювання. Три секунди потому світлодіод знову почне спалахувати.
- Після п'ятого спалаху - вимкніть запалювання. Введена друга цифра PIN коду - 5
- Сигналізація зніметься з охорони;
- Відпустіть педаль гальм.



Якщо ви ввели невірний PIN-код або не зробили нічого впродовж 10 секунд, сирена видасть довгий сигнал і сигналізація вийде з режиму, і вам доведеться повторити процедуру з самого початку після вимкнення тривоги.

Якщо ви тричі ввели неправильний PIN-код, система ігнорує будь-яке натискання кнопок пультів та введення PIN-коду впродовж 5 хвилин.

Аварійне відключення сигналізації без використання PIN коду

Для аварійного зняття з охорони без використання персонального коду (якщо ця функція встановлена), виконайте наступну процедуру:

- Відкрийте двері ключем. Сигналізація перейде в режим тривоги.
- Сядьте в автомобіль не зачиняючи двері.
- Натисніть на педаль гальм.
- Не пізніше ніж впродовж 10 сек. увімкніть і вимкніть запалювання 8 разів поспіль і **залиште включеним на 8 разі**.
- Сигналізація зніметься з охорони через 3 секунди.
- Вимкніть запалювання.
- Відпустіть педаль гальм.

ПРИЗНАЧЕННЯ КНОПОК ПУЛЬТІВ КЕРУВАННЯ

КНОПКА / КНОПКИ		Тривалість натискання	Функція
Основний пульт	Додатковий пульт		
		0,5 сек	Постановка на охорону с закриттям дверей
		3,0 сек	ПОШУК автомобіля з сигналами сирени
		0,5 сек	Зняття з охорони з відкриттям дверей
		3,0 сек	Відкриття багажника
		0,5 сек	Тиха постановка с закриттям дверей
		3,0 сек	ПОШУК автомобіля зі спалахами ліхтарів
		0,5 сек	ПОШУК автомобіля
		0,5 сек	Перевірка статусу
		3,0 сек	ПАНІКА
		0,5 сек	Перевірка заряду батарейки
		3,0 сек	Налаштування режиму годинника/таймера
		0,5 сек	Блокування/Розблокування кнопок пульта
		0,5 сек	Увімкнення / вимкнення вібрації пульта
		0,5 сек	Вхід у програмування режимів
		0,5 сек	Градуси Цельсія / Фаренгейта (опція)
		0,5 сек	Вхід в режим програмування годинника
		0,5 сек	Запуск таймера зворотнього відліку
		3,0 сек	Вхід в режим програмування пульта
		3,0 сек	Вхід / вихід в режим енергозбереження



Пам'ятайте, що передача команди від пульта до базового блоку відбувається при відпусканні кнопки пульта.

НАЛАШТУВАННЯ ФУНКЦІЙ ДВОНАПРАВЛЕНОГО ПУЛЬТА

Двонаправлений пульт керування дозволяє встановити наступні режими та параметри:

- режим збереження заряду батарейки
- блокування кнопок пульта
- увімкнення режиму ВІБРО
- перевірка каналу зв'язку
- налаштування годинника
- налаштування будильника
- налаштування таймера зворотнього відліку
- встановлення вихідної потужності передавача РК пульта
- перевірка статусу системи

Режим збереження заряду батарейки

Для цього натисніть одночасно на КН-1 та КН-2 двонаправленого пульта керування **на три секунди**. Приймач пульта буде вимкнений і ніякі команди не будуть передаватися і прийматися. Для включення приймача пульта знову натисніть одночасно на КН-1 і КН-2 **на три секунди**.

Блокування кнопок двонаправленого пульта

Для цього натисніть одночасно на КН-1 та КН-3 двонаправленого пульта керування **на 0,5 секунди**. Кнопки пульта будуть заблоковані. На дисплеї пульта буде відображатися піктограма . Для розблокування кнопок знову натисніть одночасно на КН-1 і КН-3 **на 0,5 секунди**.

Увімкнення-Вимкнення вібросигналів пульта

Для включення або виключення вібросигналів пульта: одночасно натисніть на кнопки КН-1 і КН-4 **на 0,5 секунди**. Піктограма  засвітиться. Це означає, що звукові сигнали пульта вимкнені, а вібросигнали включені. Якщо Ви почуєте два звукових сигнали пульта, а  піктограма згасне - це означає, що звукові сигнали пульта включені, а вібросигнали вимкнені.

Перевірка статусу та ПОШУК авто (програмуєма функція F-7)

a. При **любому** стані системи, коротко натисніть КН-4. На пульті відобразиться поточний стан сигналізації

b. В стані **охорони** тривало натисніть КН-1 на 3 секунди, прозвучать 12 сигналів сирени, та 12 разів спалахнуть ліхтарі для пошуку автомобіля.

c. В стані **охорони** тривало натисніть КН-3 на 3 секунди, тільки ліхтарі спалахнуть впродовж 30 секунд, для пошуку автомобіля.

■ Заводське значення - виключена **88:80**

Тривожний виклик

За умови увімкненого запалювання натисніть КН-1 або КН-4 на три секунди. Сирена буде звучати 25 секунд та ліхтарі також будуть спалахувати стільки ж. Натисніть будь яку кнопку для вимкнення сирени та ліхтарів.

Налаштування годинника, будильника, таймера зворотного відліку і потужності передавача двонаправленого пульта

Тривале (більш ніж на 3 сек.) натискання кнопки КН-5 дозволяє увійти в режим налаштування годинника, будильника, таймера зворотного відліку та потужності передавача двонаправленого пульта керування, кожне з яких послідовно обирається коротким натисканням кнопки КН-5. Налаштування параметрів здійснюється кнопками КН-3 або КН-4.

No	1	2	3	4	5	6	7	8	9
Функція	Встановлення часу		Встановлення будильника			Встановлення таймера			Встановлення потужності
	Год	Хвил	Год	Хвил	Вкл/Викл	Год	Хвил	Вкл/Викл	Рівень від 1 до 5

Налаштування часу проводиться на підставі 24-годинного формату часу. Тривалість роботи будильника - 30 сек., натискання будь-якої кнопки зупиняє сигнал будильника, інакше сигнал будильника повторюється впродовж 4 хвилин.

Рівень потужності ПК пульта може бути від 1 до 5, при цьому дистанція прийому сигналу між пультом дистанційного керування і основним блоком буде змінюватися. Є 5 рівнів, які можна налаштувати, чим вище рівень, тим більше відстань управління, але батарея розряджається швидше. Якщо батарея пульта дистанційного керування розряджена, він автоматично буде знижати рівень потужності до тих пір, поки батарея не буде замінена.

Дистанція пейджінга на відкритій місцевості може досягати 1000 метрів. А дистанція управління, при свіжій батареї, тих же умовах та максимальному рівні вихідного сигналу, може сягати 400 метрів.

■ Рівень потужності за замовчуванням - 4 **88:84**

БАЗОВІ ФУНКЦІЇ СИГНАЛІЗАЦІЇ

Постановка на охорону

При знятій з охорони сигналізації, вимкненому запаленні і закритих дверях / капоті / багажнику, коротко натисніть на КН-1. Сирена видасть один сигнал, ліхтарі спалахнуть один раз, дверні замки, якщо встановлені, закриють двері. Двонаправлений пульт видасть один сигнал. Світлодіод сигналізації почне повільно спалахувати. Сигналізація, після перевірки датчиків, перейде в режим охорони. Двигун буде заблоковано.

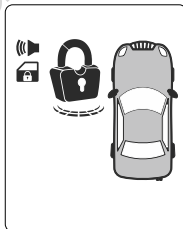

Постановка на охорону без сигналів sireни

При знятій з охорони сигналізації, вимкненому запаленні і закритих дверях / капоті / багажнику, коротко натисніть на КН-3. Ліхтарі спалахнуть один раз, дверні замки, якщо встановлені, закриють двері. Двонаправлений пульт видасть один сигнал. Світлодіод сигналізації почне повільно спалахувати. Сигналізація, після перевірки датчиків, перейде в режим охорони. Двигун буде заблоковано.

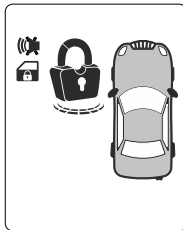

У цьому режимі, при спрацьовуванні датчика удару, тільки ліхтарі будуть відображати тривогу. При спрацьовуванні дверей / капота / багажника будуть звучати також і звукові сигнали sireни.

Постановка на охорону з відключенням датчика удару (програмуєма функція F-1)

Залежно від значення функції, датчик удару може бути відключений позонно з пульта або відключений постійно на 1 цикл охорони. При **позонному відключенні (заводське значення)**, після постановки на охорону, впродовж 3 секунд ще раз натисніть КН-1. Прозвучать 2 сигнали сирени - відключена попередня зона датчика, ще раз натиснувши на КН-1 протягом тих же 3 секунд, датчик буде повністю відключений (3 сигнали сирени).

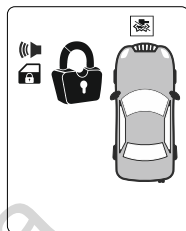

Четверте натискання на КН-1 поверне датчик удару в зону охорони і прозвучать 4 сигнали сирени.

■ Заводське значення - зонне відключення



Нагадування про постановку на охорону (програмуєма функція F-16)

Якщо, після виключення запалення і закриття останньої двері, Ви протягом 10 секунд не поставили сигналізацію на охорону, прозвучать три додаткових сигнали сирени, ліхтарі спалахнуть тричі, і пульт управління видасть два звукові сигнали. Піктограма буде блимати три рази, нагадуючи про необхідність постановки сигналізації на охорону.

Блимає три рази

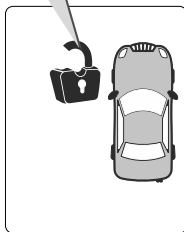

■ Заводське значення - увімкнена



Автопостановка на охорону (програмуєма функція F-17)

Якщо після виключення запалення і закриття останньої двері, Ви не натиснули КН-1 для постановки, то світлодіод швидко блимає та через 50 секунд, сигналізація автоматично стане на охорону **без замикання дверей**.

■ Заводське значення - вимкнена



Захист від випадкового зняття з охорони (програмуєма функція F-18)

Якщо, після зняття сигналізації з охорони пультом, жодна з дверей / капот / багажник не були відкриті, то сигналізація автоматично повернеться в режим охорони через 25 секунд з підтверджуючим сигналом сирени або тільки зі спалахами ліхтарів, в разі тихої постановки на охорону.

- Заводське значення - увімкнена **88:8 !**

Керування закриттям / відкриттям дверей при включенні / виключенні запалення (програмуєма функція F-13)

Залежно від установок функції F-13, можливі кілька варіантів управління замками дверей при включенні / виключенні запалення (*дивись таблицю програмуємих функцій*). Основним режимом, встановленим на заводі, є замикання дверей через 10 секунд після натискання на педаль гальм за умови увімкненого запалювання при і негайне відмикання дверей при виключенні запалення.

- Заводське значення - включена **83:88**

Сповіщення про несправну зону

Якщо, при постановці на охорону, не закриті двері / капот / багажник, або несправні кінцеві вимикачі, через 5 сек. (15 сек. для дверей), прозвучать три додаткових сигнали сирени, ліхтарі спалахнуть тричі, на екрані пульта, буде блимати відповідна піктограма, сповіщаючи про несправну зону. Несправна зона виключається з периметру охорони на один цикл.



Зняття з охорони

Для зняття сигналізації з охорони, натисніть короткочасно на КН-2. Прозвучать два сигнали сирени, ліхтарі спалахнуть двічі, дверні замки, якщо встановлені і виконані відповідні підключення, розблокують двері. Блокування двигуна буде вимкнено. Світлодіод сигналізації згасне.

Якщо сигналізація була поставлена на охорону без підтверджуючих звукових сигналів, то зняття з охорони буде також без звукових сигналів.

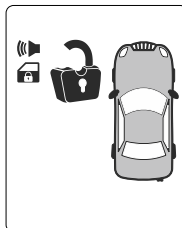

Керування відкриттям багажника

(програмуєма функція F-9)

Якщо додатковий канал СН-1 запрограмовано на відкриття багажника, то натисніть та не відпускайте КН-2 на 3 секунди, щоб відкрити багажник. Піктограма на екрані пульта дистанційного керування буде блимати.

Ліхтарі тричі спалахнуть, та/або 3 рази прозвучить сирена. Якщо сигналізація знаходиться на охороні, перед відкриттям багажника, датчик удару тимчасово буде вимкнено.



Після закриття багажника датчик удару знову буде повернено в стан охорони. Якщо в машині немає кінцевого вимикача багажника, Ви можете натиснути КН-1, щоб повернути датчик удару в охорону. Або через 10 хвилин датчик удару автоматично буде повернено під охорону.

■ Заводське значення - вимкнена **8 !:88**

Попередження про зупинку

(програмуєма функція F-6)

Якщо зупинити машину та відкрити двері, ліхтарі будуть спалахувати, щоб попереджати авто, що рухаються позаду про Вашу зупинку.

■ Заводське значення - вимкнена **88:80**

Службовий режим ВАЛЕТ

(програмуєма функція F-3)

У разі обслуговування авто, можна встановити функцію ВАЛЕТ для запобігання будь-якої випадкової тривоги. В цьому режимі існує можливість тільки закривати і відкривати замки дверей кнопками КН-1 та КН-2. Піктограма **ON** - двері відкриті, а **OFF** - двері закриті.

■ Заводське значення - виключена **80:FF**

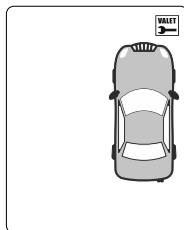

Режим ТУРБОТАЙМЕР

(програмовані функції F-4 та F-5)

Якщо Ваш автомобіль обладнаний турбіною, то для її охолодження при стоянці, передбачений спеціальний режим, що вимагає установки додаткового каналу СН-2 в режим турботаймера (функція F-4) і виконання відповідних електричних підключень. Також потрібно встановити бажану тривалість роботи турботаймера від 1 до 5 хвилин. Функція F-5.

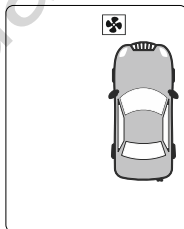

Турботаймер може працювати в декількох режимах:

1. Якщо запалювання було включено **не менше 3 хвилин, то, після зупинки і зтягування ручного гальма**, витягніть ключ запалювання. Активується додатковий канал СН-2 і на ньому з'являється негативний потенціал для управління додатковим реле підтримки запалювання. Двигун продовжить працювати впродовж часу, встановленому функцією F-5.

2. Якщо запалювання було включено **менше 3 хвилин**, тоді канал СН-2 активується **одразу після зупинки, відпускання педалі гальма і зтягування ручного гальма**. Вийміть ключ запалювання із замка. Двигун продовже працювати впродовж часу, встановленому функцією F-5.

3. Час роботи двигуна не має значення і додатковий канал СН-2 активується будь-яким з наведених вище способів.

- Заводська установка F-4 - режим 1 **8 1:88**
 - Тривалість роботи турботаймера F-5 - 2хвилини **88:82**
- Протирозбійний режим Anti-Hi-Jack**

Для забезпечення вашої безпеки в разі поїздки в незнайоме місце, в сигналізації передбачений протирозбійний режим. Він може бути як з блокуванням двигуна, так і без. Відключення режиму можливо як з пульта, так і вводом PIN коду.

Робота режиму Anti-Hi-Jack без використання PIN коду

Якщо функція F-19 вимкнена, то, при **включеному запалюванні і закритих дверях, натисніть на 3 секунди КН-3**. Світлодіод почне швидко спалахувати, сирена почне звучати, 25 секунд потому, буде увімкнено блокування двигуна (визначається значенням функції F-11). Для виходу з режиму, досить коротко натиснути КН-2.

- Заводське значення F-11 - без блокування двигуна **80:88**
- Заводське значення F-19 - вихід з PIN кодом **88:07**

Робота режиму Anti-Hi-Jack з використанням PIN коду

Якщо функція F-19 включена, то, при **включеному запалюванні і закритих дверях, натисніть КН-3 на 3 секунди**. Світлодіод почне швидко спалахувати, вказуючи на вхід Anti-Hi-Jack в режим очікування. Якщо в режимі очікування, будуть відкриті двері, світлодіод згасне і через 15 секунд сигналізація перейде в режим тривоги. Ще через 25 секунд блокування двигуна буде активовано (визначається значенням функції F-11).

Для виходу з режиму очікування **до тривоги та/або блокування** двигуна, коротко натисніть КН-2 або вимкніть запалювання. Для виходу, коли **тривога та/або двигун заблокований**, необхідно ввести PIN код.

- Заводське значення F-11 - без блокування двигуна **80:88**
- Заводське значення F-19 - вихід з PIN кодом **88:07**

Діалоговий обмін даними

(програмуєма функція F-15)

Діалогова функція обміну даними - це механізм безпеки, заснований на взаємній аутентифікації двостороннього зв'язку коли між РК пультом керування і базовим блоком буде два послідовних зашифрованих запита / відповіді. Тільки взаємно підтверджений пароль дозволяє виконання команди.

Заводське значення F-15 - включена з PIN кодом

83:88

Світлодіодна індикація

Статус системи	Режим світлодіода
Режим ВАЛЕТ	Горить постійно
Не на охороні	Не горить
На охороні	Поодинокі спалахи
Спрацював датчик удару	Три спалахи
Спрацювали кінцеві вимикачі	Чотири спалахи
Репостановка на охорону	Швидко блимає

Пам'ять стану при вимкненні та увімкненні живлення

Статус системи до вимкнення	Статус після увімкнення
Не на охороні	Не на охороні
На охороні	На охороні
Тривога	Тривога
Тиха охорона	Тиха охорона
Валет	Валет

Тривожна сигналізація

У стані охорони, відкриття капота двигуна, відкриття багажника, відкриття дверей автомобіля, натискання на гальма, включення запалювання, запуск двигуна, викликають тривожну сигналізацію як сиреною так і ліхтарями, також і відповідною індикацією на пульті керування. Звук сирени і покажчики повороту блимають 25 секунд.

Яка зона спрацювала	Індикація на пульті	Тривалість цикла	Охорона зі звуком	Тиха постановка
Легкий удар		Сирена 5 сек; ліхтарі 5 сек	Сигнали сирени	Без звуку
Потужний удар		Сирена 25 сек; ліхтарі 25 сек	Сигнали сирени	Без звуку
Двері		Сирена 25 сек; ліхтарі 25 сек	Сигнали сирени	Сигнали сирени
Капот		Сирена 25 сек; ліхтарі 25 сек	Сигнали сирени	Сигнали сирени
Багажник		Сирена 25 сек; ліхтарі 25 сек	Сигнали сирени	Сигнали сирени
Гальма		Сирена 25 сек; ліхтарі 25 сек	Сигнали сирени	Сигнали сирени
Запалювання		Сирена 25 сек; ліхтарі 25 сек	Сигнали сирени	Сигнали сирени

Якщо будь-яка з зон охпани, викликала спрацьовування вісім разів поспіль, то ця зона виключається з периметра охорони на один цикл.

Двокрокове зняття з охорони

Якщо в режимі охорони спрацювала будь-яка із зон охорони, то сигналізація перейде в режим тривоги з включенням блокування двигуна. Для відключення сигналів сирени і світлової індикації, але не зняття з охорони, натисніть будь-яку кнопку на пульті управління. Повторне натискання **тільки на КН-2** повністю зніме сигналізацію з охорони.

Якщо в режимі охорони спрацювала будь-яка із зон охорони, після натискання КН-2 пульт видасть три сигнали. На екрані відповідні піктограми блиматимуть протягом 10 секунд, або до увімкнення запалювання. Якщо спрацьовував датчик удару, світлодіод буде спалахувати 2 рази, якщо інший датчик - буде спалахувати 3 рази до увімкнення запалювання.

ПРОГРАМУВАННЯ ФУНКЦІЙ

Багато функцій сигналізації **Tiger Bastion BS-333 dialogue** є програмованими і можуть бути змінені користувачем в будь-який час. Зміна значення функцій, або увімкнення / вимкнення функції здійснюється вибором відповідної піктограми на двонаправленному пульті управління і натисканням на відповідні кнопки пульта.

Поточне значення функції або її параметри відображаються на дисплеї двонаправленого пульта семісегментними **індикаторами годин та/або хвилин**. Функції можуть відображатися однаковими піктограмами пульта, але їх значення або параметри різні та відображаються індикаторами **годин** або **хвилин**. Деякі функції взаємопов'язані і вимагають зміни двох функцій одночасно. Будьте уважні при програмуванні функцій.















Зміна значення функції супроводжується звуковими сигналами сирени та двонаправленого пульта. Для входу в режим програмування функцій необхідно виконати наступне:

- При знятій з охорони сигналізації, відчиніть та не закривайте двері.
- Увімкніть запалювання.
- Не пізніше 20 секунд, натисніть одночасно на кнопки КН-1 і КН-5 для входу в режим програмування функцій.
- Натисканнями на кнопку КН-5 оберіть піктограму відповідної функції.
- Піктограма почне блимати.
- Змініть значення або параметр функції натискаючи КН-3 (**години**) або КН-4 (**хвилини**).
- Підтвердіть **увімкнення функції, натиснувши КН-2** або **скасування функції, натиснувши КН-1**.
- Сирена сигналізації і пульт управління будуть підтверджувати включення функції двома звуковими сигналами або вимкнення функції одним звуковим сигналом та індикацією на пульті, піктограми **88:00** якщо функція включена і **80:FF** , якщо функція вимкнена.
- Для виходу - знову натисніть одночасно на кнопки КН-1 і КН-5.
- Вимкніть запалювання.



Сигналізація автоматично вийде з режиму програмування функцій, якщо не вживати ніяких дій впродовж 20 секунд.



















ТАБЛИЦЯ ПРОГРАМОВАНИХ ФУНКЦІЙ

Функція/ /курсор	Значення функції	Опис функції	Заводське значення
F-1 		обидві зони датчика удару постійно увімкнені	
		позонне відключення датчика удару послідовним натисканням на КН-1	✓
		постійно відключена попереджувальна зона датчика удару	
		датчик удару постійно відключений повністю	
F-2 		затримка включення датчика удару в охорону після постановки та завершення роботи функції КОМФОРТ (якщо увімкнена)	40 сек.
F-3 		ВАЛЕТ увімкнено, світлодіод горить постійно, можливо керування тільки замками дверей	
		функція ВАЛЕТ вимкнена	✓
F-4 		додатковий канал СН-2 не активний	
		додатковий канал СН-2 у режимі ТУРБОТАЙМЕР-1	✓
		додатковий канал СН-2 у режимі ТУРБОТАЙМЕР-2	
		додатковий канал СН-2 у режимі ТУРБОТАЙМЕР-3	
		додатковий канал СН-2 у режимі КОМФОРТ (закриття вікон)	
F-5 		тривалість роботи ТУРБОТАЙМЕРА вид 1 до 5 хвилин	2 хвил.
		тривалість закриття вікон від 5 до 60 сек.	30 сек.

ТАБЛИЦЯ ПРОГРАМОВАНИХ ФУНКЦІЙ

Функція/ /курсор	Значення функції	Опис функції	Заводське значення
F-6 		сповіщення машин позаду про зупинку та відкриті двері миготінням ліхтарів - вимкнено	✓
		сповіщення машин позаду про зупинку та відкриті двері миготінням ліхтарів - увімкнено	
F-7 		перевірка статусу без сигналів sireни та спалахів ліхтарів	✓
		перевірка статусу з трьома сигналами sireни та трьома спалахами ліхтарів	
F-8 		урахування затримки згасання світла в салоні від 5 до 60 секунд	20 сек.
F-9 		режим роботи додаткового каналу CH-1 - імпульс на відкриття багажника	
		режим роботи додаткового каналу CH-1 - закриття вікон (КОМФОРТ)	✓
F-10 		тривалість закриття вікон від 5 до 60 сек.	30 сек.
F-11 		не блокувати двигун у режимі Anti-Hi-Jack	✓
		блокувати двигун у режимі Anti-Hi-Jack	
F-12 		режим роботи додаткового каналу CH-3 Нормально Замкнуте (NC) блокування	✓
		режим роботи додаткового каналу CH-3 Нормально Розомкнуте (NO) блокування	

ТАБЛИЦЯ ПРОГРАМОВАНИХ ФУНКЦІЙ

Функція/ /курсор	Значення функції	Опис функції	Заводське значення
F-13 		автоматичне закриття дверей за умови увімкненого запалювання вимкнено	
		негайне відкриття замків дверей при вимкненні запалювання	
		автоматичне закриття дверей за умови увімкненого запалювання та натискання на педаль гальм	
		закриття за умови увімкнення запалювання та натискання на педаль гальм, та негайне відкриття при вимкненні	✓
F-14 		тривалість імпульсу закриття - 0,5 сек	
		тривалість імпульсу закриття - 0,9 сек	✓
		тривалість імпульсу закриття - 3,6 сек	
F-15 		діалоговий режим обміну вимкнено	
		діалоговий режим обміну увімкнено	
		аварійне зняття PIN кодом увімкнено	
		діалоговий режим обміну та аварійне зняття PIN кодом обидва увімкнені	✓
F-16 		нагадування про постановку на охорону після закриття дверей вимкнено	
		тихе нагадування про постановку на охорону після закриття дверей увімкнено	
		нагадування про постановку на охорону після закриття дверей увімкнено	✓

ТАБЛИЦЯ ПРОГРАМОВАНИХ ФУНКЦІЙ

Функція/ /курсор	Значення функції	Опис функції	Заводське значення
F-17 		автопостановка на охорону вимкнена	✓
		автопостановка на охорону увімкнена (без закриття дверей)	
F-18 		авто ре-постановка на охорону вимкнена	
		авто ре-постановка на охорону увімкнена (захист від випадкового натискання)	✓
F-19 		відключення функції Anti-Hi-Jack за допомогою PIN коду	✓
		відключення функції Anti-Hi-Jack без використання PIN кода	

ЗМІНА PIN КОДУ



Функція PIN-коду може бути включена / вимкнена за допомогою двонаправленого пульта дистанційного керування з РК-дисплеєм.

PIN-код за замовчуванням: 2-5

Якщо Ви бажаєте встановити новий PIN код, наприклад 4-7, то спочатку потрібно ввести старий PIN код, для виключення зміни коду зловмисником. Для цього потрібно:

- Зніміть сигналізацію з охорони.
- Сідайте в автомобіль, **відкривши та не зачиняя дверь**.
- Натисніть та **не відпускайте педаль гальм**.
- Не пізніше ніж впродовж 10 сек. увімкніть та вимкніть запалювання 8 разів поспіль та **залиште на 8 разі в увімкненому стані**.
- Три секунди потому світлодіод почне спалахувати.
- Після другого спалаху - вимкніть запалювання. Введена перша цифра старого PIN коду - 2

- Знову увімкніть запалювання. Три секунди потому світлодіод знову почне спалахувати.
- Після п'ятого спалаху - вимкніть запалювання. Введена друга цифра старого PIN коду - 5.
- Сирена видасть два сигнали.



Якщо Ви ввели неправильний код або не робили ніяких дій протягом 10 секунд, сирена видасть сигнал низького тону і вийде з режиму зміни коду. Вам доведеться повторити процедуру спочатку.

- Знову увімкніть запалювання.
- Через 3 секунди світлодіод починає блимати.
- Після 4-го спалаху вимкніть запалювання. Ви ввели першу цифру нового PIN коду - 4.
- Увімкніть запалювання.
- Через 3 секунди світлодіод починає блимати.
- Після 7-го спалаху вимкніть запалювання. Ви ввели другу цифру нового PIN коду - 7.
- Через 3 секунди світлодіод мигне 4 рази - пауза - 7 разів для підтвердження введення нового PIN коду 4-7.
- Сирена видасть два звукові сигнали і система вийде з режиму.
- Відпустіть педаль гальм.

ЗАПИС КОДІВ НОВИХ ПУЛЬТІВ

Для запису кодів нових пультів, виконайте наступну послідовність :

■ При знятті з охорони сигналізації, **відкрийте і не закривайте двері**, натисніть і утримуйте ножні гальма, **не пізніше 10 секунд** включіть і вимкніть запалювання **5 разів** і залиште на 5-му разі у включеному стані.

[1] спочатку треба ввести старий PIN-код (заводське значення 2-5).

- Через 3 секунди світлодіод починає блимати.
- Після другого спалаху вимкніть запалювання. Ви ввели першу цифру старого PIN коду як 2.
- Увімкніть запалювання.

- Через 3 секунди світлодіод знову починає блимати.
- Після 5-го спалаху вимкніть запалювання. Ви ввели другу цифру старого PIN коду як 5.

[2] Сирена видасть 2 сигнали і ліхтарі спалахнуть двічі, це означає, що система увійшла в режим навчання коду.

На двонаправленому пульті одночасно натисніть **КН-3 та КН-5 на 3 секунди**. На додатковому однонаправленому пульті натисніть одночасно на **КН-1 та КН-4 на 3 секунди**. Один звук сирени і один спалах ліхтарів підтвердять запис нового пульта в пам'ять системи. Двонаправлений пульт видасть мелодійний сигнал.

Ви можете записати в пам'ять системи тільки два пульта. При запису нових пультів, коди старих пультів видаляються з пам'яті сигналізації.



Якщо ви ввели невірний PIN код або нічого не зробили протягом 10 секунд, сирена спрацює і вийде з режиму, і вам доведеться повторити процедуру спочатку.



(А) після запису кодів пультів, програмовані функції будуть скинуті в заводські установки.

(В) якщо обраний режим зняття з охорони без використання PIN коду, ігноруйте операцію [1] вище.

ТЕХНІЧНІ ХАРАКТЕРИСТИКИ

Робоча частота	868,8 МГц
Метод модуляції	GFSK
Захисний код: 64-розрядний код з діалоговою аутентифікацією	
Технічні характеристики центрального блоку управління	
Напруга живлення.....	12 В +/- 3 В
Струм спокою	< 7 мА
Струм сирени	1,5 А
Струм габаритних вогнів	7,5 А
Вихідний струм центрального замка дверей	15 А

ХАРАКТЕРИСТИКИ ПУЛЬТА-ПЕЙДЖЕРА

Напруга живлення.....	1,5 В (AAA батарейка)
Споживаємий струм	< 0,05 мА
Вихідна потужність регулюєма	5 мВт

КЕРІВНИЦТВО ПО ІНСТАЛЯЦІЇ

ПОПЕРЕДЖЕННЯ!

Система повинна монтуватися досвідченими фахівцями, і ми не несемо ніякої відповідальності за будь-які пошкодження внаслідок неправильного монтажу системи.

Установка антени

Встановіть антену в верхньому кутку лобового скла, виставляючи її якнайдалі від обрамлення скла. Якщо лобове скло покрито тоновою плівкою, що має в своєму складі металеві крапління, то це може позначитися на радіусі дії системи.

Установка світлодіодного індикатора

Світлодіодний індикатор встановлюється на приладовій панелі автомобіля так, щоб його сигнал можна було бачити якомога краще.

Установка датчика удару

Датчик встановлюється під приладовою дошкою якомога ближче до рами, закріплюється на металевій поверхні і передбачає регулювання обертанням гвинта за годинниковою стрілкою, в результаті якого чутливість датчика зростає.

Установка сирени (до комплекту не надходить)

Сирена зазвичай монтується всередині підкапотного простору автомобіля, щоб уникнути впливу високих температур. Раструб сирени прямує вниз, щоб не допустити потрапляння в неї води.

Установка центрального блоку

1. Центральний блок встановлюється під приладовою дошкою.
2. Підключіть дроти відповідно до доданої електромонтажної схеми.
3. Підключіть жгути дротів до роз'ємів центрального блоку.
4. Переконавшись у відповідності електропроводки електромонтажної схеми, акуратно виконайте її обв'язку.
5. Місце установки блоку має бути захищене від витоків масла і води.

КЕРІВНИЦТВО ПО ІНСТАЛЯЦІЇ

Призначення роз'ємів базового блоку

Модуль зв'язку

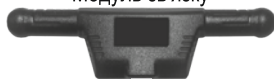

8

1

13

1

Світлодіод

Датчик удару

- N1** Основний роз'єм.
- N2** Роз'єм світлодіода.
- N3** Роз'єм датчика удару.
- N4** Роз'єм кінцевих вимикачів.

Регулювання
чутливості

Діаграма підключень

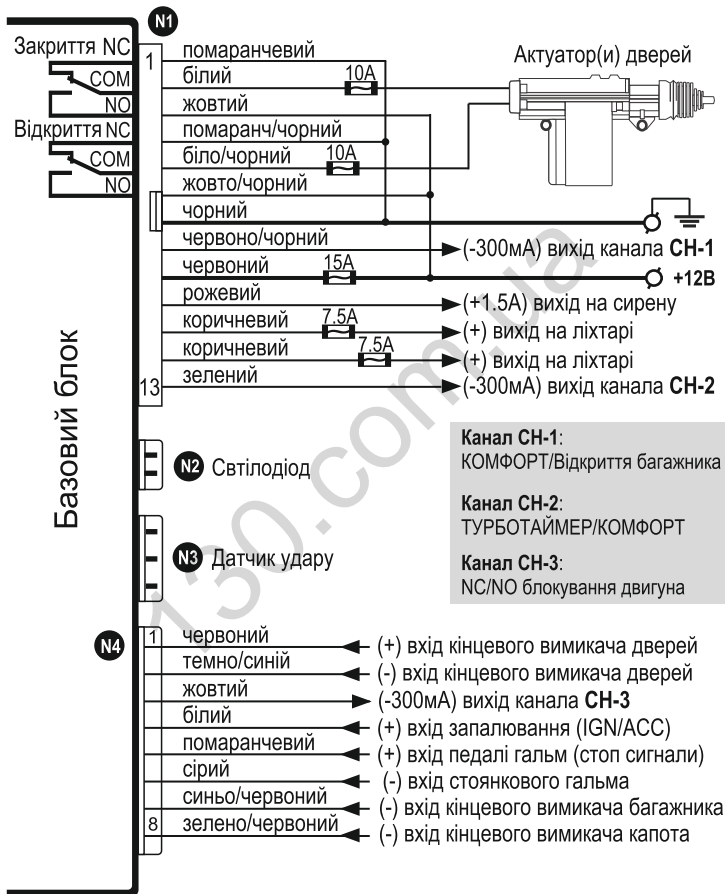

■ Діаграма внутрішніх з'єднань центрального замка

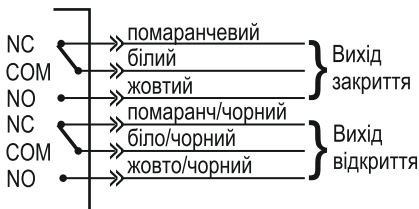

■ Керування негативним сигналом

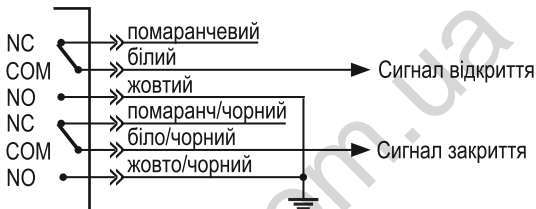

■ Керування позитивним сигналом

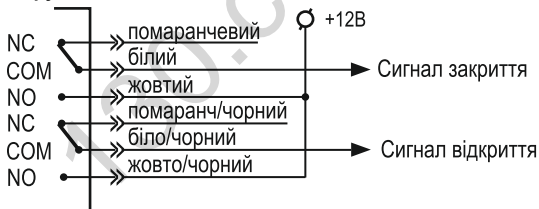

■ Керування пневматичним замком

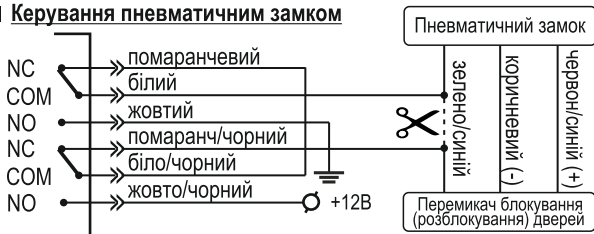



TIGER[®]

CAR ALARM SYSTEM

ГАРАНТИЙНИЙ
ТАЛОН

Нормальна робота пристрою гарантується протягом 12 місяців з дати продажу.

Правильно заповнений гарантійний талон є документом, що дає право на гарантійне обслуговування. У відсутності гарантійного талона або при його неправильному заповненні, претензії до якості пристрою не приймаються, і гарантійний ремонт не проводиться.

При покупці (установці) **вимагайте заповнення гарантійного талона!**

При виявленні протягом гарантійного періоду дефекту виробничого походження, фірма продавець (установник) зобов'язується безкоштовно усунути неполадки при дотриманні наступних умов:

- пристрій використовувався тільки відповідно до інструкції з експлуатації;
- гарантія не поширюється на пристрій, пошкоджений механічно, в результаті дії вогню, аварії, наявності корозії елементів в результаті впливу води або вологи або агресивних рідин, неправильної експлуатації, недбалому та некваліфікованому встановленню або ремонту, неправильного регулювання, при транспортуванні пристрою, а також в результаті дії непереборних сил.

Гарантія не поширюється на елементи живлення пультів дистанційного керування.

Модель: **BS-333 dialogue**

Серійний №

Дата придбання
(встановлення)

Печатка Фірми-Продавця
(установчого центра)

Модель: **BS-333 dialogue**

Серійний №

Дата придбання
(встановлення)

Печатка Фірми-Продавця
(установчого центра)



BS-333

dialogue

TIGER™ є зареєстрованою торговою маркою © Усі права захищені.
Незаконне використання переслідується законом © 2021
www.tiger.ua



Автотовари «130»