



ТЕЛЕФОНИ

0 (800) 800 130
(050) 462 0 130
(063) 462 0 130
(067) 462 0 130

130
COM.UA

Інтернет-магазин
автотоварів



SKYPE

km-130

АВТОМАГНІТОЛИ — Магнітоли • Медіа-ресівери та станції • Штатні магнітоли • CD/DVD чейнджери • FM-модулятори/USB адаптери • Flash пам'ять • Перехідні рамки та роз'єми • Антени • Аксесуари |
АВТОЗВУК — Акустика • Підсилювачі • Сабвуфери • Процесори • Кросовери • Навушники • Аксесуари | **БОРТОВІ КОМП'ЮТЕРИ** — Універсальні комп'ютери • Модельні комп'ютери • Аксесуари |
GPS НАВІГАТОРИ — Портативні GPS • Вмонтовані GPS • GPS модулі • GPS трекери • Антени для GPS навігаторів • Аксесуари | **ВІДЕОПРИСТРОЇ** — Відеореєстратори • Телевізори та монітори • Автомобільні ТВ тюнери • Камери • Відеомодулі • Транскодери • Автомобільні ТВ антени • Аксесуари | **ОХОРОННІ СИСТЕМИ** — Автосигналізація • Мотосигналізація • Механічні блокувальники • Імобілайзери • Датчики • Аксесуари | **ОПТИКА ТА СВІТЛО** — Ксенон • Біксенон • Лампи • Світлодіоди • Стробоскопи • Оптика і фари • Омивачі фар • Датчики світла, дощу • Аксесуари |
ПАРКТРОНІКИ ТА ДЗЕРКАЛА — Задні парктроніки • Передні парктроніки • Комбіновані парктроніки • Дзеркала заднього виду • Аксесуари | **ПІДІГРІВ ТА ОХОЛОДЖЕННЯ** — Підігрів сидінь • Підігрів дзеркал • Підігрів двірників • Підігрів двигунів • Автоохолодильники • Автокондиціонери • Аксесуари | **ТЮНІНГ** — Віброізоляція • Шумоізоляція • Тонувальна плівка • Аксесуари |
АВТОАКСЕСУАРИ — Радар-детектори • Гучний зв'язок, Bluetooth • Склопідіймачі • Компресори • Звукові сигнали, СГП • Вимірювальні прилади • Автопилососи • Автокрісла • Різне |
МОНТАЖНЕ ОБЛАДНАННЯ — Інсталяційні комплекти • Оббивні матеріали • Декоративні решітки • Фазоінвертори • Кабель та провід • Інструменти • Різне | **ЖИВЛЕННЯ** — Акумулятори • Перетворювачі • Пуско-заряджувальні пристрої • Конденсатори • Аксесуари | **МОРСЬКА ЕЛЕКТРОНІКА ТА ЗВУК** — Морські магнітоли • Морська акустика • Морські сабвуфери • Морські підсилювачі • Аксесуари | **АВТОХІМІЯ ТА КОСМЕТИКА** — Присадки • Рідини омивача • Засоби по догляду • Поліролі • Ароматизатори • Клеї та герметики | **РІДИНИ ТА МАСЛА** — Моторні масла • Трансмісійні масла • Гальмівні рідини • Антифризи • Технічні змазки



У магазині «130» ви можете знайти та купити у Києві з доставкою по місту та Україні практично все для вашого автомобіля. Наші досвідчені консультанти нададуть вам вичерпну інформацію та допоможуть підібрати саме те, що ви шукаєте. Чекаємо вас за адресою

<https://130.com.ua>



 **TiGER**®

Bastion BS-100

ДВОНАПРАВЛЕНА АВТОСИГНАЛІЗАЦІЯ



Двонаправлений зв'язок



Робоча частота



Удосконалене кодування



Підвищена дистанція пейджинга



Блокування двигуна



Турботаймер



Програмований протирозбійний режим

КЕРІВНИЦТВО КОРИСТУВАЧА
Автотовари «130»

Зміст:

Пульт дистанційного керування	3
Призначення піктограм двонаправленого пульта	3
Функції кнопок двонаправленого пульта	4
Програмовані функції двонаправленого пульта	5
Меню функцій двонаправленого пульта	5
Відключення датчика удару	6
Службовий режим ВАЛЕТ	6
Урахування затримки згасання салонного світла	6
Попередження про відкриті двері	6
Блокування двигуна за умови активного Anti-Hi-Jack	7
Обирання пневматичних замків дверей	7
Ре-постановка та автопостановка на охорону	7
Нагадування про постановку на охорону	8
Базові функції	8
Постановка на охорону	8
Зняття з охорони	8
Відкриття багажника	9
Пошук авто/перевірка статусу	9
Тривожний виклик	9
Режим Anti-Hi-Jack	9
Обхід несправної зони	9
Автоматичне закриття/відкриття дверей	10
Аварійне зняття з охорони	10
Запис кодів нових пультів	10
Світлодіодна індикація	10
Тривожна індикація двонаправленого пульта	11
Функції двонаправленого пульта	12
Вимкнення живлення	12
Налаштування годинника/будильника/таймера	12
Вібро сигнали пульта	12
Блокування кнопок пульта	12
Відображення температури	12
Індикація заряду батареї	13
Турботаймер	13
Під'єднання турботаймера	13
Увімкнення функції турботаймера	13
Діаграма підключення	14

Пульт дистанційного керування



Призначення піктограм двонаправленого пульта











- надсилання команди
- звукова індикація увімкнена
- звукова індикація вимкнена
- замки дверей закриті або відкриті
- службовий режим
- на охороні /не на охороні
- статус охорони
- датчик удару вимкнено
- спалахи ліхтарів
- капот
- увімкнено запалювання
- спрацював датчик удару
- двері відчинені
- багажник
- рівень заряду батареї
- кнопки пульта-пейджера заблоковано
- вібросигнали пульта увімкнено (звукові вимкнено)
- будильник
- таймер відліку
- 88:88** годинник
- індикація температури або напруги (°C Сельсій/°F Фаренгейт/⚡ вольтаж)
- не затягнуто стоянчне гальмо

Функції кнопок двонаправленого пульта

- Коротке натискання - *тривалість натискання 0,5 сек*
 Тривале натискання - *тривалість натискання 3 сек*
 Подвійне натискання - *натискання два рази*
 Безперервне натискання - *натискання більш ніж на 3 сек*
 Одночасне натискання - *одночасне натискання 2/3 кнопок*

Кнопка (ки)	Тривалість	Функція
	0,5 сек	Постановка на охорону з закриттям дверей
	3 сек	Режим ПОШУК
	0,5 сек	Зняття з охорони з відкриттям дверей
	3 сек	Відкриття багажника
	0,5 сек	Постановка на охорону без сигналів сирени
	3 сек	Пошук без сигналів сирени. За умови увімкненого заплювання - активація режиму Анті-Хай-Джек
	0,5 сек	Перевірка поточного стану автомобіля
	3 сек	Увімкнення- Вимкнення функції ПАНІКА
	0,5 сек	Перевірка заряду батареї пульта у відсотках
	3 сек	Вихід/вхід у налаштування поточного часу,будильника,таймера
	0,5 сек	Блокування/Розблокування кнопок пульта
	0,5 сек	Вимкнення/Увімкнення вібросигналу пульта
	0,5 сек	Вхід/Вихід у меню обирання функцій курсором
	0,5 сек	Обирання градусів Сельсію або Фаренгейта
	0,5 сек	Вхід/Вихід у меню налаштувань часу
	0,5 сек	Налаштування таймеру зворотнього відліку
	3 сек	Запис коду пульта при програмуванні пультів
	3 сек	Увімкнення/Вимкнення живлення пульта

Програмовані функції двонаправленого пульта

№	Курсор	Функція			ACC	Педаль гальма	Заводські встановл.
1		Відключення датчика удару	Викл	Вкл			Викл
2		Службовий режим ВАЛЕТ	Викл	Вкл	Вкл		Викл
3		Затримка салонного світла	Викл	Вкл	Вкл		Вкл
4		Попередження про відкриті двері спалахами ліхтарів	Викл	Вкл	Вкл		Вкл
5		Блокування двигуна за умови активного режиму Anti-Hi-Jack	Викл	Вкл	Вкл	Натиснута	Викл
6		Пневматичні замки дверей	Викл	Вкл	Вкл	Натиснута	Викл
7		Авто ре-постановка на охорону та автопостановка	Викл	Вкл	Вкл	Натиснута	Вкл
8		Нагадування про необхідність постановки на охорону	Викл	Вкл	Вкл		Вкл





Меню функцій двонаправленого пульта

1. Переконайтеся чи потрібно Вам вікористовувати увімкнене запалювання та натискати на педель гальма.
2. Натисніть разом кнопки +* для входу в меню пульта. Перша піктограма відключення/включення датчика удару почне блимати.
3. Короткими натисканнями на кнопку * оберіть функцію, що потребує змін. Активна піктограма почне блимати.
4. Якщо, окрім увімкнення або вимкнення функції, треба змінити параметер обраної функції, натисніть коротко на  або на  для обирання параметру. Натисніть кнопку  для підтвердження вибору, або  для відміни.
5. Для виходу натисніть разом кнопки +* , або не виконуйте ніяких дій впродовж 10 секунд.





Датчик удару

Після постановки на охорону, датчик удару береться під охорону 40 секунд потому, для урахування часу закриття вікон.







Відключення датчика удару

Натисніть кнопку  для постановки на охорону. Впродовж 3 сек. натисніть на кнопку  ще раз. Сирена видасть два сигнали - попередня зона датчика удару вимкнена на один цикл охорони. Впродовж наступних 3 сек. ще раз натисніть кнопку . Сирена видасть три сигнали та на дисплеї відобразиться . Датчик удару повністю виключено з охорони на один цикл.

Службовий режим ВАЛЕТ







1. Увімкніть запалювання
2. Увійдіть в меню пульта, натиснувши разом +* .
3. Короткими натисканнями на кнопку * оберіть функцію .
4. Піктограма  почне блимати.
5. Натисніть кнопку  для увімкнення функції, або  для вимкнення.
6. Для виходу натисніть разом кнопки +* , або не виконуйте ніяких дій впродовж 10 секунд.

Затримка взяття під охорону дверей.

1. Увімкніть запалювання.
2. Увійдіть в меню пульта, натиснувши разом +* .
3. Короткими натисканнями на кнопку * оберіть курсором  .
4. На екрані відобразиться **20**.
5. Натисніть , або , встановіть значення від 5 до 60 секунд.
6. Натисніть кнопку  для активації функції, або  для вимкнення.
7. Для виходу натисніть разом кнопки +* , або не виконуйте ніяких дій впродовж 10 секунд.

Заводське значення функції дорівнює 20 сек.





Попередження про відкриті двері

1. Увімкніть запалювання
2. Увійдіть в меню пульта, натиснувши разом +* .
3. Короткими натисканнями на кнопку * оберіть курсором  .
4. Натисніть кнопку  для увімкнення функції, або  для вимкнення.
5. Для виходу натисніть разом кнопки +* , або не виконуйте ніяких дій впродовж 10 секунд.

Ліхтарі будуть спалахувати впродовж 30 секунд після відкриття дверей, попереджаючи проїжджаючи повз автомобілі про Вашу зупинку.



Блокування двигуна за умови активного Anti-Hi-Jack

Увімкнення цієї функції буде активувати блокування двигуна, якщо було активовано протирозбійний режим Anti-Hi-Jack.

1. Увімкніть запалювання та натисніть педаль гальма.
2. Увійдіть в меню пульта, натиснувши разом  + * .
3. Короткими натисканнями на кнопку * оберіть курсором  .
4. Натисніть кнопку  для увімкнення функції, або  для вимкнення.
5. Для виходу натисніть разом кнопки  + * , або не виконуйте ніяких дій впродовж 10 секунд.
6. Відпустіть педаль.

Заводське встановлення цієї функції не блокує двигун в разі спрацьовування Anti-Hi-Jack.

Обирання пневматичних замків дверей

1. Увімкніть запалювання та натисніть педаль гальма.
2. Увійдіть в меню пульта, натиснувши разом  + * .
3. Короткими натисканнями на кнопку * оберіть курсором  .
4. Натисніть кнопку  для увімкнення функції, або  для вимкнення.
5. Для виходу натисніть разом кнопки  + * , або не виконуйте ніяких дій впродовж 10 секунд.
6. Відпустіть педаль.

Тривалість імпульсу пневмозамкі сягає 3,5 секунд.

Заводське встановлення - імпульс тривалістю 0,5 секунди (електричні замки)



Ре-постановка та автопостановка на охорону







а) Ре-постановка на охорону

Якщо після зняття з охорони Ви не відкривали жодної двері, або капот/багажник, світлодіод швидко спалахує і, після 25 секунд сигналізація автоматично повернеться у режим охорони. Сирена видасть один сигнал, інформуючі про повернення у режим охорони.





в) Автопостановка на охорону

Якщо, після вимкнення запалювання та зачинення останньої двері, Ви не поставите сигналізацію на охорону за допомогою пульта, 50 секунд потому, сигналізація автоматично стане на охорону без сигналів сирени, проте замки дверей (якщо встановлені) не будуть закривати двері.

1. Увімкніть запалювання та натисніть педаль гальма.
2. Увійдіть в меню пульта, натиснувши разом  + * .
3. Короткими натисканнями на кнопку * оберіть курсором  .

4. На екрані пульта відобразиться .
5. Коротким натисканням на  (+) або  (-) змінійте цифру з **1** на **2**, чи навпаки.
6. Цифра **1** мається на увазі, що буде активовано функцію ре-постановки на охорону.
7. Цифра **2** мається на увазі, що буде активовано обидві функції: ре-постановка та автоматично постановка на охорону.
4. Натисніть кнопку  для увімкнення функції, або  для вимкнення.
5. Для виходу натисніть разом кнопки +* , або не виконуйте ніяких дій впродовж 10 секунд.
6. Відпустіть педаль.



Нагадування про постановку на охорону



1. Увімкніть запалювання
2. Увійдіть в меню пульта, натиснувши разом +* .
3. Короткими натисканнями на кнопку * оберіть курсором .
4. Натисніть кнопку  для увімкнення функції, або  для вимкнення.
5. Для виходу натисніть разом кнопки +* , або не виконуйте ніяких дій впродовж 12 секунд.

Після вимкнення запалювання та зачинення дверей, сирена прозвучить тричі та ліхтарі спалахнуть тричі, нагадуя про необхідність постановки на охорону. пульт сигналізації також видасть три сигнали, та піктограма  буде блимати 5 секунд.



Базові функції сигналізації “Tiger Bastion BS-100”

Постановка на охорону



Коротко натисніть на кнопку . Сирена видасть один сигнал, ліхтарі спалахнуть один раз, пульт також видасть один сигнал та на дисплеї відобразиться  . Замки дверей, якщо встановлені, зачинять двері. Блокування двигуна увімкнено. Світлодіод буде спалахувати двічі у секунду.

Коротке натискання на  буде ініціювати постановку на охорону без підтверджуючих сигналів сирени. Ліхтарі спалахнуть один раз пульт також видасть один сигнал та на дисплеї відобразиться  . Замки дверей, якщо встановлені, зачинять двері. Блокування двигуна увімкнено. Світлодіод буде повільно спалахувати двічі у секунду.



Зняття з охорони

Коротко натисніть на кнопку . Сирена видасть два сигнали, ліхтарі спалахнуть двічі, на дисплеї відобразиться . Замки дверей, якщо встановлені, відчинять двері. Блокування двигуна вимкнено. Світлодіод згасне. Якщо сигналізація поставлена на охорону без сигналів сирени, то зняття також буде без звукових сигналів.



Відкриття багажника

Натисніть на кнопку  на 3 секунди. На дисплеї відобразиться піктограма . Коли багажник відкривається, ліхтарі спалахнуть тричі. Якщо відкриття багажника відбувається коли сигналізація на охороні, датчик удару буде виключено з зони охорони приблизно на 60 секунд. Якщо багажник не зачинен, пульт керування сповістить про це. Якщо 30 секунд потому багажник все ще не буде зачинено, він буде виключений з зони охорони на один цикл, датчик удару буде повернено в зону охорони.

Паніка/перевірка статусу

- коротке натискання на кнопку  відобразить на дисплеї поточний статус авто;
- тривале натискання на кнопку  впродовж 3 секунд, ініціює режим ПАНІКА з включенням сигналів сирени та блиманням ліхтарів;
- тривале натискання на кнопку  впродовж 3 секунд, ініціює режим ПАНІКА тільки з блиманням ліхтарів без сигналів сирени;

Тривожний виклик

За умови **увімкненого запалювання**, натисніть кнопку  або кнопку  на три секунди. Сирена буде звучати впродовж 25 секунд. Ліхтарі також будуть спалахувати стільки ж. Щоб зупинити тривожний сигнал достатньо натиснути будь яку кнопку на пульті.

Режим Anti-Hi-Jack



За умови **увімкненого запалювання**, натисніть кнопку  на три секунди. Сирена буде звучати впродовж 25 секунд. Ліхтарі також будуть спалахувати швидко стільки ж. Після 25 секунд, в залежності від встановленого значення функції №5, блокування двигуна буде увімкнено або ні.

Обхід несправної зони

Якщо при постановці на охорону будь яка дверь, капот, багажник не закриті (або несправен відповідний кінцевий вимикач), 5 секунд потому сирена видасть три сигнали та ліхтарі спалахнуть тричі. Пульт керування видасть три сигнали тричі. на екрані дисплея буде блимати відповідна піктограма. Якщо двері/капот/багажник не будуть закриті впродовж 15 секунд, сигналізація виключе несправну зону з охорони на один цикл.

Будь який сенсор, що викликає спрацьовування сигналізації 9 раз поспіль, буде виключено з зони охорони на один цикл.

Автоматичне закриття/відкриття дверей

За умови увімкненого запалювання не менш ніж 10 секунд, перше ж натискання на педаль гальма, викличе закриття замків дверей (якщо встановлені). Вимкнення запалювання викличе відкриття замків дверей. Крім того ви маєте можливість закривати або відкривати замки дверей (за умови увімкненого запалювання) натисканням на кнопку  для закриття, або на  кнопку для відкриття.

Аварійне зняття з охорони





Якщо пульт керування загублено або він несправний, Ви маєте можливість зняти сигналізацію з охорони в ручному режимі. Для цього:

- відкрийте двері ключем та **залиште відкритими**;
- сигналізація перейде у режим тривоги;
- натисніть педаль гальма;
- не пізніше ніж 10 секунд увімкніть та вимкніть запалювання 8 разів, та залиште в увімкненому стані;
- три секунди потому сигналізація зніметься з охорони;
- вимкніть запалювання;
- відпустіть педаль гальма.

Запис кодів нових пультів

В пам'ять сигналізації можуть бути записані коди тільки двох пультів. Запис кодів нових пультів автоматично видаляє коди попередніх:

- зніміть сигналізацію з охорони;
- відкрийте та **не зачиняйте двері**;
- натисніть на педаль гальма;
- увімкніть та вимкніть запалювання 5 разів поспіль впродовж 10 секунд, та залиште на п'ятому разі в увімкненому стані;
- сирена видасть два коротких сигнали двічі, ліхтарі спалахнуть двічі;
- сигналізація у режимі запису кодів нових пультів.

Тепер на новому двонаправленому пульті натисніть разом кнопки  +  на три секунди. Або на однонаправленому пульті натисніть разом кнопки  +  також на три секунди. Сирена видасть один сигнал та ліхтарі спалахнуть один раз. Код нового пульта записано у пам'ять сигналізації. Після запису другого пульта, сигналізація автоматично вийде з режиму запису кодів пультів.



Світлодіодна індикація

- 1. РЕЖИМ ВАЛЕТ** - світлодіод горить постійно;
- 2. ОХОРОНА ВИМКНЕНА** - світлодіод не горить;
- 3. ОХОРОНА УВІМКНЕНА** - світлодіод спалахує два рази;

Світлодіодна індикація

4. СПРАЦЮВАВ ДАТЧИК УДАРУ - світлодіод спалахує три рази;
5. СПРАЦЮВАВ КІНЦЕВИЙ ВИМИКАЧ - світлодіод спалахує чотири рази;

Тривожна індикація двонаправленого пульта

Якщо будь яка із зон охорони спрацювала, сирена буде завучати 25 секунд та ліхтарі також будуть блимати впродовж 25 секунд. Екран двонаправленого пульта буде блимати. Також будуть блимати  та  піктограми. Пульт буде видавати вісім п'ятисекундних циклів тривожних сигналів.



- спрацювала попереджувальна зона датчика удару;



- спрацювала тривожна зона датчика удару;



- відкрита-(і) двері;





- увімкнено запалювання;



- відкрит капот;





- відкрит багажник;









Для вимкнення сигналів тривоги, але не зняття сигналізації з охорони, достатньо під час тривоги коротко натиснути на кнопку . Для остаточного зняття з охорони, треба натиснути коротко на кнопку . Піктограма останньої спрацювавшої зони буде блимати на екрані впродовж 10 секунд. Після відкриття дверей, сирена видасть три сигнали, якщо спрацював датчик удару, або сирена видасть чотири сигнали, якщо була спроба відчиняти двері під час охорони.

Функції двонаправленого пульта

Вимкнення живлення



Тривале натискання на кнопки  +  впродовж 3 секунд, вимикає двонаправлений пульт для збереження заряду батареї. При цьому ніякі команди пультом не сприймаються. Для повернення пульта в робочий режим, треба натиснути на кнопку  впродовж 3 секунд.

Налаштування годинника/будильника/таймера





Тривале натискання на кнопки  +  впродовж 3 секунд, або тільки  кнопку також на 3 секунди. Пульт видасть два сигнали та увійде у режим налаштувань. Кнопками  (+) або  (-) встановить необхідне значення годин. Далі натисніть коротко на кнопку  для переходу встановлення хвилин/значення будильника/таймера зворотнього відліку. Для підтвердження обраного значення та виходу, натисніть разом на три секунди  + , або тільки  також на три секунди.

№	1	2	3	4	5	6	7	8
Функція	Встановлення поточного часу			Встановлення будильника			Встановлення таймера зворотнього відліку	
	Години	Хвилини	Години	Хвилини	Викл/Вкл	Години	Хвилини	Викл/Вкл





У сигналізації використовується 24 годинна система часу.

Будильник звучатиме 30 секунд. Якщо його не вимкнути натисканням на будь яку кнопку, він буде продовжувати звучати кожні 30 секунд впродовж 4 хвилини. Коли йде зворотній відлік таймеру, натисканням на кнопки  +  можна обрати час для періодичного запуску.





Вібро сигнали пульта

Для вимкнення звукових сигналів двонаправленого пульта, залишивши сповіщення тільки вібрацією, натисніть коротко на кнопки  + . Відповідна піктограма  з'явиться на екрані пульта. Повторне натискання увімкне звукові сигнали пульта, та піктограма  згасне.



Блокування кнопок пульта

Для блокування кнопок двонаправленого пульта, натисніть коротко на кнопки  + . Відповідна піктограма  з'явиться на екрані пульта і кнопки буде заблоковано. Повторне натискання розблокує кнопки пульта, та піктограма  згасне.

Відображення температури (для систем з автозапуском двигуна)

Для відображення температури у градусах Сельсія, або Фаренгейта, коротко натисніть  + . Відповідні піктограми  або  з'являться на екрані.

Індикація заряду батареї

Піктограма  показує рівень заряду батареї двонаправленого пульта. Якщо рівень заряду недостатній  треба негайно замінити батарею.

Турботаймер (заводське значення 2 хвилини)







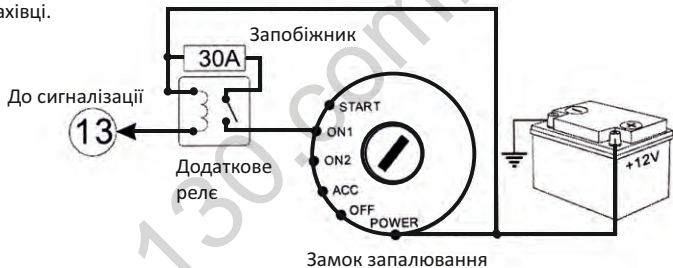

Якщо функція Турботаймер активована:

1. зупиніть машину;
2. двигун не вимикайте;
3. **затягніть ручне гальмо;**
4. витягніть ключ з замка запалювання;
5. двигун продовжує працювати;
6. 1...5 хвилин потому, двигун вимкнеться автоматично.

Під'єднання турботаймера

Для реалізації функції турботаймера, необхідно зробити електричні з'єднання, як показано на малюнку нижче. Проте пам'ятайте - всі електричні з'єднання, встановлення самої сигналізації, тощо, повинні виконувати тільки кваліфіковані фахівці.

**Увімкнення функції турботаймера**

1. Увімкніть запалювання та натисніть на педаль гальма.
2. Увійдіть в меню пульта, натиснувши разом  + .
3. Короткими натисканнями на кнопку  оберіть курсором . Якщо на екрані надпис **OFF**, це означає, що функція турботаймера вимкнена.
4. Натисніть кнопку . Екран відобразить, наприклад, **3**.
5. Натискайте  (+), або  (-) для встановлення тривалості роботи турботаймера у хвилини від 1 до 5.
6. Кнопкою  увімкніть функцію (з'явиться надпис **On**), або кнопкою  вимкніть.
7. Відпустіть педаль.

Діаграма підключення

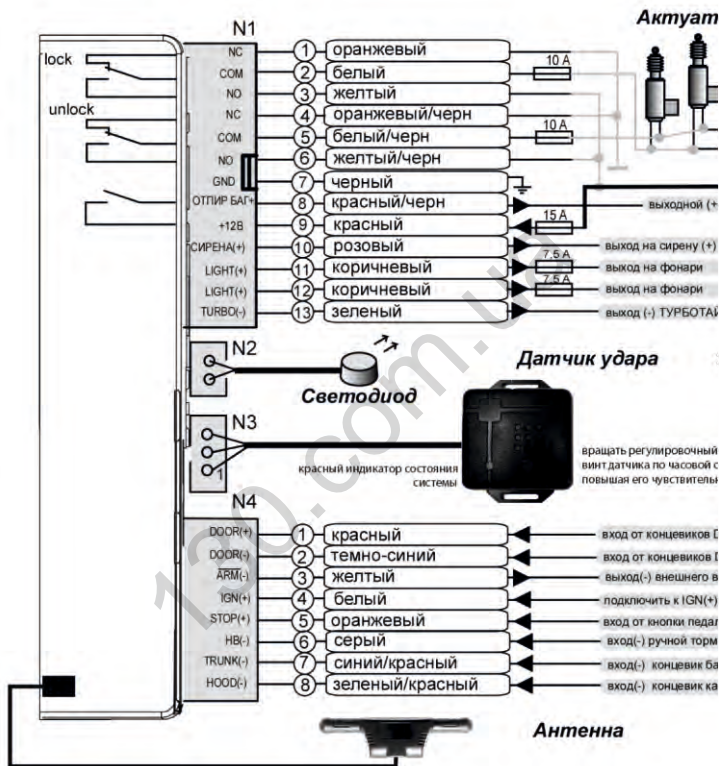

Діаграма підключення

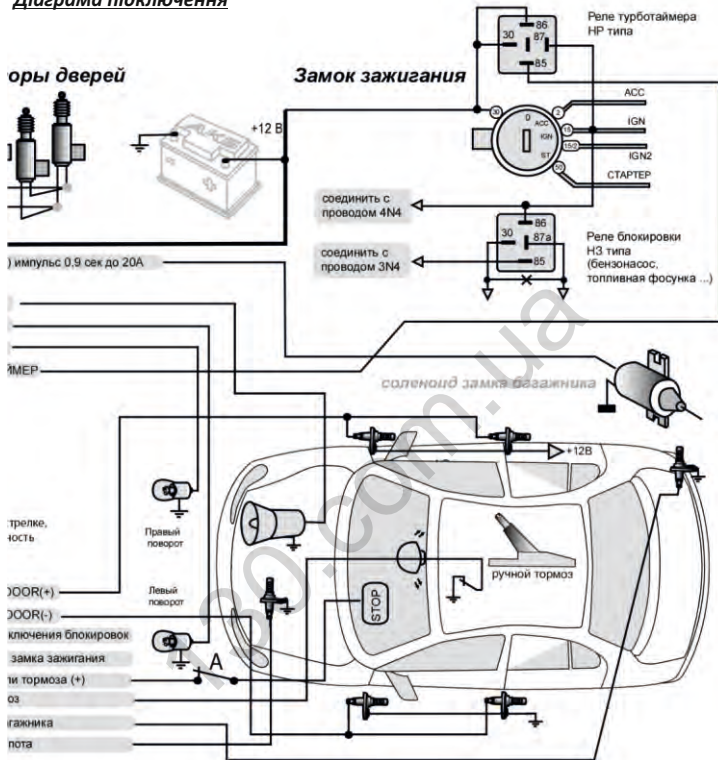

130.com.ua

Bastion BS-100

ДВОНАПРАВЛЕНА АВТОСИГНАЛІЗАЦІЯ

Автотовари «130»