



ТЕЛЕФОНИ

(044) 338-0-130
(050) 332-0-130
(063) 577-0-130
(067) 353-0-130

130
COM.UA

Інтернет-магазин
автотоварів



SKYPE
km-130

АВТОМАГНІТОЛИ — Магнітоли • Медіа-ресівери та станції • Штатні магнітоли • CD/DVD чейнджери • FM-модулятори/USB адаптери • Flash пам'ять • Перехідні рамки та роз'єми • Антени • Аксесуари

АВТОЗВУК — Акустика • Підсилювачі • Сабвуфери • Процесори • Кросовери • Навушники • Аксесуари | **БОРТОВІ КОМП'ЮТЕРИ** — Універсальні комп'ютери • Моделні комп'ютери • Аксесуари | **GPS НАВІГАТОРИ** — Портативні GPS • Вмонтовані GPS • GPS модулі • GPS трекери • Антени для GPS навігаторів • Аксесуари | **ВІДЕОПРИСТРОЇ** — Відеореєстратори • Телевізори та монітори • Автомобільні ТВ тюнери • Камери • Відеомодулі • Транскодери • Автомобільні ТВ антени • Аксесуари | **ОХОРОННІ СИСТЕМИ** — Автосигналізація • Мотосигналізація • Механічні блокувальники • Імобілайзери • Датчики • Аксесуари | **ОПТИКА ТА СВІТЛО** — Ксенон • Біксенон • Лампи • Світлодіоди • Стробоскопи • Оптика і фари • Омивачі фар • Датчики світла, дощу • Аксесуари | **ПАРКТРОНИКИ ТА ДЗЕРКАЛА** — Задні парктроники • Передні парктроники • Комбіновані парктроники • Дзеркала заднього виду • Аксесуари | **ПІДІГРІВ ТА ОХОЛОДЖЕННЯ** — Підігрів сидінь • Підігрів дзеркал • Підігрів двірників • Підігрів двигунів • Автоохолодильники • Автокондиціонери • Аксесуари | **ТЮНІНГ** — Віброізоляція • Шумоізоляція • Тонувальна плівка • Аксесуари | **АВТОАКСЕСУАРИ** — Радар-детектори • Гучний зв'язок, Bluetooth • Склопідіймачі • Компресори • Звукові сигнали, СГП • Вимірвальні прилади • Автопилососи • Автокрісла • Різне | **МОНТАЖНЕ ОБЛАДНАННЯ** — Інсталяційні комплекти • Оббивні матеріали • Декоративні решітки • Фазоінвертори • Кабель та провід • Інструменти • Різне | **ЖИВЛЕННЯ** — Акумулятори • Перетворювачі • Пуско-заряджувальні пристрої • Конденсатори • Аксесуари | **МОРСЬКА ЕЛЕКТРОНІКА ТА ЗВУК** — Морські магнітоли • Морська акустика • Морські сабвуфери • Морські підсилювачі • Аксесуари | **АВТОХІМІЯ ТА КОСМЕТИКА** — Присадки • Рідини омивача • Засоби по догляду • Поліролі • Ароматизатори • Клеї та герметики | **РІДИНИ ТА МАСЛА** — Моторні масла • Трансмісійні масла • Гальмівні рідини • Антифризи • Технічні змазки



У магазині «130» ви можете знайти та купити у Києві з доставкою по місту та Україні практично все для вашого автомобіля. Наші досвідчені консультанти нададуть вам вичерпну інформацію та допоможуть підібрати саме те, що ви шукаєте. Чекаємо вас за адресою

<http://130.com.ua>

KENWOOD

KDC-220UI
KDC-172Y
KDC-152R

KDC-120UR
KDC-120UG
KDC-120UB

CD-RECEIVER

INSTRUCTION MANUAL

CD-РЕСИВЕР

ИНСТРУКЦИЯ ПО ЭКСПЛУАТАЦИИ

CD-РЕСИВЕР

ІНСТРУКЦІЯ З ЕКСПЛУАТАЦІЇ

JVCKENWOOD Corporation



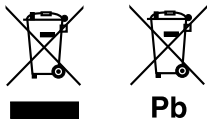

Information on Disposal of Old Electrical and Electronic Equipment and Batteries (applicable for countries that have adopted separate waste collection systems)

Products and batteries with the symbol (crossed-out wheeled bin) cannot be disposed as household waste. Old electrical and electronic equipment and batteries should be recycled at a facility capable of handling these items and their waste byproducts.

Contact your local authority for details in locating a recycle facility nearest to you. Proper recycling and waste disposal will help conserve resources whilst preventing detrimental effects on our health and the environment.

Notice: The sign "Pb" below the symbol for batteries indicates that this battery contains lead.



Дата изготовления (месяц/год) находится на этикетке устройства.

В соответствии с Законом Российской Федерации "О защите прав потребителей" срок службы (годности) данного товара "по истечении которого он может представлять опасность для жизни, здоровья потребителя, причинять вред его имуществу или окружающей среде" составляет семь (7) лет со дня производства.

Дополнительные косметические материалы к данному товару, поставляемые вместе с ним, могут храниться в течение двух (2) лет со дня его производства.

Срок службы (годности), кроме срока хранения дополнительных косметических материалов, упомянутых в предыдущих двух пунктах, не затрагивает никаких других прав потребителя, в частности, гарантийного обслуживания KENWOOD, которое он может получить в соответствии с законом о правах потребителя или других законов, связанных с ним.

Условия хранения:

Температура : от -30°C до +85°C

Влажность : от 0% до 90%

For Israel

מידע בדבר השלכה לאשפה של ציוד חשמלי ואלקטרוני ישו וכן סוללות (רלוונטי למדינות שמשתמשות במערכת איסוף אשפה מופרדת).

לית ניתן להשליך מוצרים וסוללות עם הסיומן (פח אשפה עם X עליו) כאשפה ביתית רגילה. יש למחזר ציוד חשמלי ואלקטרוני ישו וכן סוללות במתקן המסוגל לטפל בפריטים כאלה ובתוצרי הלואי שלהם. צרו קשר עם הרשות המקומית לקבלת פרטים אודות מתקן המיחזור הקרוב אליכם. מיחזור והשלכה לאשפה נאותים יעזרו לשמר משאבים ולמנוע השפעות שליליות על בריאותנו ועל הסביבה. שימו לב: הסיומן Pb שמתחת לסיומן עבור סוללות מצוין שהסוללה מכילה עופרת.

Декларація про Відповідність Вимогам Технічного Регламенту Обмеження Використання деяких небезпечних речовин в електричному та електронному обладнанні (затвердженого Постановою №1057 Кабінету Міністрів України)

Виріб відповідає вимогам Технічного Регламенту Обмеження Використання деяких небезпечних речовин в електричному та електронному обладнанні (ТР ОБНПР).

Вміст небезпечних речовин у випадках, не обумовлених в Додатку №2 ТР ОБНПР:

1. свинець (Pb) – не перевищує 0.1 % ваги речовини або в концентрації до 1000 частин на мільйон;
2. кадмій (Cd) – не перевищує 0.01 % ваги речовини або в концентрації до 100 частин на мільйон;
3. ртуть (Hg) – не перевищує 0.1 % ваги речовини або в концентрації до 1000 частин на мільйон;
4. шестивалентний хром (Cr 6+) – не перевищує 0.1 % ваги речовини або в концентрації до 1000 частин на мільйон;
5. полібромбіфеноли (PBB) – не перевищує 0.1% ваги речовини або в концентрації до 1000 частин на мільйон;
6. полібромдифенілої ефіри (PBDE) – не перевищує 0.1 % ваги речовини або в концентрації до 1000 частин на мільйон.



The marking of products using lasers

The label is attached to the chassis/case and says that the component uses laser beams that have been classified as Class 1. It means that the unit is utilizing laser beams that are of a weaker class. There is no danger of hazardous radiation outside the unit.

Маркировка изделий, использующих лазеры

К корпусу устройства прикреплена табличка, указывающая, что устройство использует лазерные лучи класса 1. Это означает, что в устройстве используются лазерные лучи слабой интенсивности. Они не представляют опасности и не распространяют опасную радиацию вне устройства.

Маркування виробів, обладнаних лазером

На каркас/корпус поміщається наклейка, в якій зазначається, що даний виріб випромінює лазерні промені Класу 1. Це означає, що даний апарат використовує лазерні промені слабшого класу. За межами даного апарату не існує небезпеки лазерного випромінювання.



Declaration of Conformity with regard to the RE Directive 2014/53/EU
Declaration of Conformity with regard to the RoHS Directive 2011/65/EU

Manufacturer:

JVC KENWOOD Corporation
3-12, Moriya-cho, Kanagawa-ku, Yokohama-shi, Kanagawa, 221-0022, JAPAN

EU Representative:

JVCKENWOOD Europe B.V.
Amsterdamseweg 37, 1422 AC UITHOORN, THE NETHERLANDS

Декларация соответствия относительно Директивы RE 2014/53/EU
Декларация соответствия относительно Директивы RoHS 2011/65/EU

Производитель:

JVC KENWOOD Corporation
3-12, Moriya-cho, Kanagawa-ku, Yokohama-shi, Kanagawa, 221-0022, ЯПОНИЯ

Представительство в ЕС:

JVCKENWOOD Europe B.V.
Amsterdamseweg 37, 1422 AC UITHOORN, НИДЕРЛАНДЫ

Декларация про відповідність вимогам Директиви RE 2014/53/EU
Декларация про відповідність вимогам Директиви RoHS 2011/65/EU

Виробник:

JVC KENWOOD Corporation
3-12, Moriya-cho, Kanagawa-ku, Yokohama-shi, Kanagawa, 221-0022, JAPAN

Представник у ЕС:

JVCKENWOOD Europe B.V.
Amsterdamseweg 37, 1422 AC UITHOORN, THE NETHERLANDS

English

Hereby, JVCKENWOOD declares that the radio equipment "KDC-220UI/KDC-172Y/KDC-152R/KDC-120UR/KDC-120UG/KDC-120UB" is in compliance with Directive 2014/53/EU. The full text of the EU declaration of conformity is available at the following internet address:
<http://www.kenwood.com/cs/ce/eudoc/>

Français

Par la présente, JVCKENWOOD déclare que l'équipement radio « KDC-220UI/KDC-172Y/KDC-152R/KDC-120UR/KDC-120UG/KDC-120UB » est conforme à la directive 2014/53/UE. L'intégralité de la déclaration de conformité UE est disponible à l'adresse Internet suivante :
<http://www.kenwood.com/cs/ce/eudoc/>

Deutsch

Hiermit erklärt JVCKENWOOD, dass das Funkgerät "KDC-220UI/KDC-172Y/KDC-152R/KDC-120UR/KDC-120UG/KDC-120UB" der Richtlinie 2014/53/EU entspricht. Der volle Text der EU-Konformitätserklärung steht unter der folgenden Internetadresse zur Verfügung:
<http://www.kenwood.com/cs/ce/eudoc/>

Nederlands

Hierbij verklaart JVCKENWOOD dat de radioapparatuur "KDC-220UI/KDC-172Y/KDC-152R/KDC-120UR/KDC-120UG/KDC-120UB" in overeenstemming is met Richtlijn 2014/53/EU. De volledige tekst van de EU-verklaring van overeenstemming is te vinden op het volgende internetadres:
<http://www.kenwood.com/cs/ce/eudoc/>

Italiano

Con la presente, JVCKENWOOD dichiara che l'apparecchio radio "KDC-220UI/KDC-172Y/KDC-152R/KDC-120UR/KDC-120UG/KDC-120UB" è conforme alla Direttiva 2014/53/UE. Il testo integrale della dichiarazione di conformità UE è disponibile al seguente indirizzo internet:
<http://www.kenwood.com/cs/ce/eudoc/>

Español

Por la presente, JVCKENWOOD declara que el equipo de radio "KDC-220UI/KDC-172Y/KDC-152R/KDC-120UR/KDC-120UG/KDC-120UB" cumple la Directiva 2014/53/EU. El texto completo de la declaración de conformidad con la UE está disponible en la siguiente dirección de internet:
<http://www.kenwood.com/cs/ce/eudoc/>

Português

De este modo, a JVCKENWOOD declara que o equipamento de rádio "KDC-220UI/KDC-172Y/KDC-152R/KDC-120UR/KDC-120UG/KDC-120UB" está em conformidade com a Diretiva 2014/53/UE. O texto integral da declaração de conformidade da UE está disponível no seguinte endereço de internet:
<http://www.kenwood.com/cs/ce/eudoc/>

Polska

Niniejszym, JVCKENWOOD deklaruje, że sprzęt radiowy "KDC-220UI/KDC-172Y/KDC-152R/KDC-120UR/KDC-120UG/KDC-120UB" jest zgodny z dyrektywą 2014/53/UE. Pełny tekst deklaracji zgodności EU jest dostępny pod adresem:
<http://www.kenwood.com/cs/ce/eudoc/>

Český

Společnost JVCKENWOOD tímto prohlašuje, že rádiové zařízení "KDC-220UI/KDC-172Y/KDC-152R/KDC-120UR/KDC-120UG/KDC-120UB" splňuje podmínky směrnice 2014/53/EU. Plný text EU prohlášení o shodě je dostupný na následující internetové adrese:
<http://www.kenwood.com/cs/ce/eudoc/>

Magyar

JVCKENWOOD ezennel kijelenti, hogy a „KDC-220UI/KDC-172Y/KDC-152R/KDC-120UR/KDC-120UG/KDC-120UB” rádióberendezés megfelel a 2014/53/EU irányelvnek. Az EU konformitási nyilatkozat teljes szövege az alábbi weboldalon érhető el:
<http://www.kenwood.com/cs/ce/eudoc/>

Svenska

Härmed försäkrar JVCKENWOOD att radioutrustningen "KDC-220UI/KDC-172Y/KDC-152R/KDC-120UR/KDC-120UG/KDC-120UB" är i enlighet med direktiv 2014/53/EU. Den fullständiga texten av EU-försäkran om överensstämmelse finns på följande Internetadress:
<http://www.kenwood.com/cs/ce/eudoc/>

Suomi

JVCKENWOOD julistaa täten, että radiolaite "KDC-220UI/KDC-172Y/KDC-152R/KDC-120UR/KDC-120UG/KDC-120UB" on direktiivin 2014/53/EU mukainen. EU-vaatimustenmukaisuusvakuutusvaatimus löytyy kokonaisuudessaan seuraavasta internet-osoitteesta:
<http://www.kenwood.com/cs/ce/eudoc/>

Slovensko

S tem JVCKENWOOD izjavlja, da je radijska oprema »KDC-220UI/KDC-172Y/KDC-152R/KDC-120UR/KDC-120UG/KDC-120UB« v skladu z Direktivo 2014/53/EU. Celotno besedilo direktive EU o skladnosti je dostopno na tem spletnem naslovu:
<http://www.kenwood.com/cs/ce/eudoc/>

Slovensky

Spoločnosť JVCKENWOOD týmto vyhlasuje, že rádiové zariadenie „KDC-220UI/KDC-172Y/KDC-152R/KDC-120UR/KDC-120UG/KDC-120UB“ vyhovuje smernici 2014/53/EÚ. Celý text EÚ vyhlásenia o zhode nájdete na nasledovnej internetovej adrese:
<http://www.kenwood.com/cs/ce/eudoc/>

Dansk

Herved erklærer JVCKENWOOD, at radioudstyret "KDC-220UI/KDC-172Y/KDC-152R/KDC-120UR/KDC-120UG/KDC-120UB" er i overensstemmelse med Direktiv 2014/53/EU. EU-overensstemmelseserklæringens fulde ordlyd er tilgængelig på følgende internetadresse:
<http://www.kenwood.com/cs/ce/eudoc/>

Ελληνικά

Με το παρόν, η JVCKENWOOD δηλώνει ότι ο ραδιοεπιλαμίας «KDC-220UI/KDC-172Y/KDC-152R/KDC-120UR/KDC-120UG/KDC-120UB» συμμορφώνεται με την Οδηγία 2014/53/ΕΕ. Το πλήρες κείμενο της δήλωσης συμμόρφωσης της ΕΕ είναι διαθέσιμο στην ακόλουθη διεύθυνση στο διαδίκτυο:
<http://www.kenwood.com/cs/ce/eudoc/>

Eesti

Käesolevaga JVCKENWOOD kinnitab, et „KDC-220UI/KDC-172Y/KDC-152R/KDC-120UR/KDC-120UG/KDC-120UB“ raadiovarustus on vastavuses direktiiviga 2014/53/EL. Eli vastavusdeklaratsiooni terviktekst on kättesaadav järgmisel internetiaadressil:
<http://www.kenwood.com/cs/ce/eudoc/>

Latviešu

JVCKENWOOD ar šo deklarē, ka radio aparatūra „KDC-220UI/KDC-172Y/KDC-152R/KDC-120UR/KDC-120UG/KDC-120UB” atbilst direktīvas 2014/53/ES prasībām. Pilns ES atbilstības deklarācijas teksts ir pieejams šādā tīmekļa adresē:
<http://www.kenwood.com/cs/ce/eudoc/>

Lietuviškai

Šiuo JVCKENWOOD pažymi, kad radijo įranga „KDC-220UI/KDC-172Y/KDC-152R/KDC-120UR/KDC-120UG/KDC-120UB“ atitinka 2014/53/EB direktyvos reikalavimus. Visą EB direktyvos atitikties deklaracijos tekstą galite rasti šiuo internetiniu adresu:
<http://www.kenwood.com/cs/ce/eudoc/>

Malti

B'dan, JVCKENWOOD jiddikjara li t-tagħmir tar-radju "KDC-220UI/KDC-172Y/KDC-152R/KDC-120UR/KDC-120UG/KDC-120UB" huwa konformi mad-Direttiva 2014/53/UE. It-test kollu tad-dikjarazzjoni ta' konformita huwa disponibbli fl-indirizz intranet li ġej:
<http://www.kenwood.com/cs/ce/eudoc/>

HRVATSKI / SRPSKI JEZIK

JVCKENWOOD ovim izjavljuje da je radio oprema "KDC-220UI/KDC-172Y/KDC-152R/KDC-120UR/KDC-120UG/KDC-120UB" u skladu s Direktivom 2014/53/EU. Čjeloviti tekst deklaracije Europske unije o usklađenosti dostupan je na sljedećoj internet adresi:
<http://www.kenwood.com/cs/ce/eudoc/>

ROMÂNĂ

Prin prezenta, JVCKENWOOD declară că echipamentul radio "KDC-220UI/KDC-172Y/KDC-152R/KDC-120UR/KDC-120UG/KDC-120UB" este în conformitate cu Directiva 2014/53/UE. Textul integral al declarației de conformitate UE este disponibil în limba română adresă de internet:
<http://www.kenwood.com/cs/ce/eudoc/>

БЪЛГАРСКИ

Настоящото JVCKENWOOD декларира, че радиооборудването на "KDC-220UI/KDC-172Y/KDC-152R/KDC-120UR/KDC-120UG/KDC-120UB" е в съответствие с Директива 2014/53/ЕС. Пълният текст на ЕС декларацията за съответствие е достъпен на следния интернет адрес:
<http://www.kenwood.com/cs/ce/eudoc/>

Turkish

Burada, JVCKENWOOD "KDC-220UI/KDC-172Y/KDC-152R/KDC-120UR/KDC-120UG/KDC-120UB" radyo ekipmanının 2014/53/AB Direktifine uygun olduğunu bildirir. AB uyumluluk deklarasyonunun tam metni aşağıdaki internet adresinde mevcuttur.
<http://www.kenwood.com/cs/ce/eudoc/>

Русский

JVCKENWOOD настоящим заявляет, что радиооборудование «KDC-220UI/KDC-172Y/KDC-152R/KDC-120UR/KDC-120UG/KDC-120UB» соответствует Директиве 2014/53/EU. Полный текст декларации соответствия ЕС доступен по следующему адресу в сети Интернет:
<http://www.kenwood.com/cs/ce/eudoc/>

Українська

Таким чином, компанія JVCKENWOOD заявляє, що радіобладнання «KDC-220UI/KDC-172Y/KDC-152R/KDC-120UR/KDC-120UG/KDC-120UB» відповідає Директиві 2014/53/EU. Повний текст декларації про відповідність ЄС можна знайти в Інтернеті за такою адресою:
<http://www.kenwood.com/cs/ce/eudoc/>

CONTENTS

BEFORE USE	2
BASICS	3
GETTING STARTED	4
1 Select the display language and cancel the demonstration	
2 Set the clock and date	
3 Set the initial settings	
RADIO	6
CD/USB/iPod/ANDROID	8
AUX	10
AUDIO SETTINGS	11
DISPLAY SETTINGS	12
INSTALLATION/ CONNECTION	13
TROUBLESHOOTING	16
REFERENCES	17
Maintenance	
More information	
SPECIFICATIONS	19

BEFORE USE

IMPORTANT

- To ensure proper use, please read through this manual before using this product. It is especially important that you read and observe Warning and Caution in this manual.
- Please keep the manual in a safe and accessible place for future reference.

▲ WARNING

- **Do not operate any function that takes your attention away from safe driving.**
- **Do not ingest the battery, Chemical Burn Hazard**

The remote control supplied with this product contains a coin/button cell battery.

If the coin/button cell battery is swallowed, it can cause severe internal burns in just 2 hours and can lead to death.

Keep new and used batteries away from children.

If the battery compartment does not close securely, stop using the product and keep it away from children.

If you think batteries might have been swallowed or placed inside any part of the body, seek immediate medical attention.

▲ Caution

Volume setting:

- Adjust the volume so that you can hear sounds outside the car to prevent accidents.
- Lower the volume before playing digital sources to avoid damaging the speakers by the sudden increase of the output level.

General:

- Avoid using the external device if it might hinder safe driving.
- Make sure all important data has been backed up. We shall bear no responsibility for any loss of recorded data.
- Never put or leave any metallic objects (such as coins or metal tools) inside the unit, to prevent a short circuit.
- If a disc error occurs due to condensation on the laser lens, eject the disc and wait for the moisture to evaporate.
- Depending on the types of cars, the antenna will automatically extend when you turn on the unit with the antenna control wire connected (➔ 15). Turn off the unit or change the source to STANDBY when parking at a low ceiling area.

Remote control (RC-406):

- Do not leave the remote control in hot places such as on the dashboard.
- The Lithium battery is in danger of explosion if replaced incorrectly. Replace it only with the same or equivalent type.
- The battery pack or batteries shall not be exposed to excessive heat such as sunshine, fire or the like.

How to read this manual

- Operations are explained mainly using buttons on the faceplate of **KDC-220UI**.
- English indications are used for the purpose of explanation. You can select the display language from the [FUNCTION] menu. (➔ 6)
- [XX] indicates the selected items.
- (➔ XX) indicates references are available on the stated page.

BASICS

Faceplate

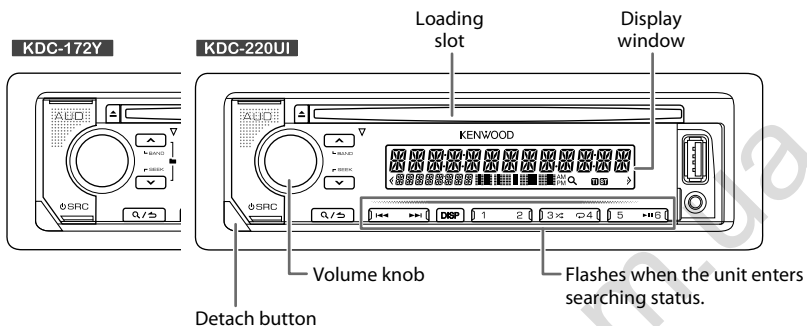

KDC-152R
KDC-120UR
KDC-120UG
KDC-120UB

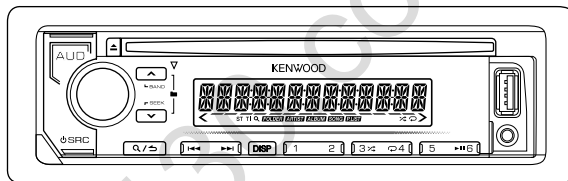

Attach

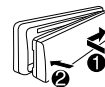

Detach

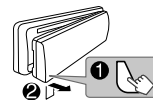

How to reset

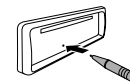

Your preset adjustments will be erased except stored radio stations.

To	On the faceplate
Turn on the power	Press ⏻ SRC . <ul style="list-style-type: none">• Press and hold to turn off the power.
Adjust the volume	Turn the volume knob.
Select a source	Press ⏻ SRC repeatedly.
Change the display information	Press DISP repeatedly. (→ 18, 19)

BASICS

Remote control (RC-406) (supplied for **KDC-172Y**)

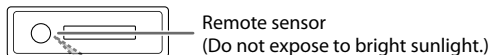

Pull out the insulation sheet when using for the first time.

KDC-220UI / KDC-152R / KDC-120UR / KDC-120UG / KDC-120UB :
Remote control functions are not available.

How to replace the battery

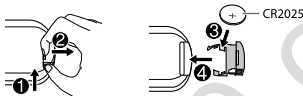

To	On the remote control
Turn on the power	Press and hold SRC to turn off the power. (Pressing SRC does not turn on the power.)
Adjust the volume	Press VOL \wedge or VOL \vee . <ul style="list-style-type: none">Press and hold VOL \wedge to continuously increase the volume to 15. Press ATT during playback to attenuate the sound. <ul style="list-style-type: none">Press again to cancel.
Select a source	Press SRC repeatedly.

GETTING STARTED

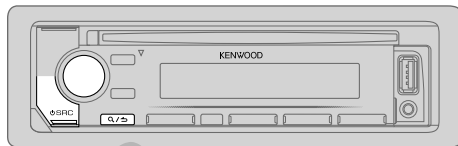

1 Select the display language and cancel the demonstration

When you turn on the power (or after you reset the unit), the display shows: "SEL LANGUAGE" \rightarrow "PRESS" \rightarrow "VOLUME KNOB"

1 Turn the volume knob to select [ENG] (English), [RUS] (Russian) or [SPA] (Spanish), then press the knob.
[ENG] is selected for the initial setup.

Then, the display shows: "CANCEL DEMO" \rightarrow "PRESS" \rightarrow "VOLUME KNOB".

- 2 Press the volume knob.
[YES] is selected for the initial setup.
- 3 Press the volume knob again.
"DEMO OFF" appears.

2 Set the clock and date

- 1 Press the volume knob to enter [FUNCTION].
- 2 Turn the volume knob to select [CLOCK], then press the knob.

To adjust the clock

- 3 Turn the volume knob to select [CLOCK ADJUST], then press the knob.
- 4 Turn the volume knob to make the settings, then press the knob.
Hour \rightarrow Minute
- 5 Turn the volume knob to select [CLOCK FORMAT], then press the knob.
- 6 Turn the volume knob to select [12H] or [24H], then press the knob.

GETTING STARTED

To set the date

- Turn the volume knob to select [DATE FORMAT], then press the knob.
- Turn the volume knob to select [DD/MM/YY] or [MM/DD/YY], then press the knob.
- Turn the volume knob to select [DATE SET], then press the knob.
- Turn the volume knob to make the settings, then press the knob.
Day → Month → Year or Month → Day → Year
- Press and hold **Q/↵** to exit.

To return to the previous setting item, press **Q/↵**.

3 Set the initial settings

- Press **⏻ SRC** repeatedly to enter **STANDBY**.
- Press the volume knob to enter [FUNCTION].
 - Pressing **AUD** enters [AUDIO CONTROL] directly.
- Turn the volume knob to select an item (see the following table), then press the knob.
- Repeat step 3 until the desired item is selected or activated.
- Press and hold **Q/↵** to exit.

To return to the previous setting item, press **Q/↵**.

Default: **XX**

AUDIO CONTROL	
SWITCH PREOUT	REAR/SUBWOOFER or REAR/SUB-W : Selects whether rear speakers or a subwoofer are connected to the line out terminals on the rear (through an external amplifier). (→ 15)
SP SELECT	OFF/5/4/6×9/6/OEM : Selects according to the speaker size (5 inches or 4 inches, 6×9 inches or 6 inches) or OEM speakers for optimum performance.

DISPLAY

EASY MENU

(For **KDC-220UI** / **KDC-172Y**)

When entering [FUNCTION]...

ON: ZONE 1 illumination changes to white color. ;

OFF: ZONE 1 illumination remains as [COLOR SELECT] color. (→ 13)

- ZONE 2 illumination changes to light blue color when you enter [FUNCTION], irregardless of the [EASY MENU] setting.
- Refer to the illustration on page 12 for zone identification.

TUNER SETTING

PRESET TYPE

NORMAL: Memorizes one station for each preset button in each band (FM1/FM2/FM3/MW/LW) ; **MIX**: Memorizes one station for each preset button, regardless of the selected band.

SYSTEM

KEY BEEP

ON: Activates the keypress tone. ; **OFF**: Deactivates.

SOURCE SELECT

BUILT-IN AUX

ON: Enables AUX in source selection. ; **OFF**: Disables. (→ 10)

P-OFF WAIT

Applicable only when the demonstration mode is turned off.
Sets the duration when the unit will automatically turn off (while in standby mode) to save the battery.

20M: 20 minutes ; **40M**: 40 minutes ; **60M**: 60 minutes ;

WAIT TIME --- or **OFF** --- : Cancels

CD READ

1: Automatically distinguishes between audio file disc and music CD. ;
2: Forces to play as a music CD. No sound can be heard if an audio file disc is played.

GETTING STARTED

F/W UPDATE

UPDATE SYSTEM

F/W UP xxxx **YES:** Starts upgrading the firmware. ; **NO:** Cancels (upgrading is not activated).

For details on how to update the firmware, see
<www.kenwood.com/cs/ce/>.

CLOCK

CLOCK DISPLAY **ON:** The clock time is shown on the display even when the unit is turned off. ; **OFF:** Cancels.

ENGLISH

Select the display language for [FUNCTION] menu and music information if applicable.

РУССКИЙ

By default, [ENGLISH] is selected.

ESPAÑOL

RADIO

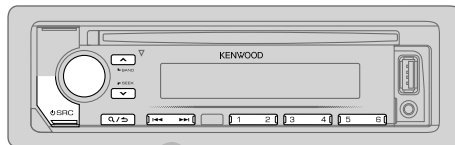

Search for a station

- 1 Press **SRC** repeatedly to select **RADIO**.
 - 2 Press **▲BAND** repeatedly (or press **#FM+ / *AM-** on the remote control) to select **FM1/FM2/FM3/MW/LW**.
 - 3 Press **◀◀ / ▶▶** (or press **◀◀ / ▶▶ (+)** on the remote control) to search for a station.
- To change the searching method for **◀◀ / ▶▶**: Press **▼SEEK** repeatedly.
AUTO1 : Automatically search for a station.
AUTO2 : Search for a preset station.
MANUAL : Manually search for a station.
 - To store a station: Press and hold one of the number buttons (**1** to **6**).
 - To select a stored station: Press one of the number buttons (**1** to **6**) (or press one of the number buttons (**1** to **6**) on the remote control).

Direct Access Tuning (using the remote control) (for **KDC-172Y**)

- 1 Press **DIRECT** to enter Direct Access Tuning.
 - 2 Press the number buttons to enter a frequency.
 - 3 Press **ENT ▶||** to search for a station.
- To cancel, press **↶** or **DIRECT**.
 - If no operation is done for 10 seconds after step **2**, Direct Access Tuning is automatically canceled.

RADIO

Other settings

- 1 Press the volume knob to enter [FUNCTION].
- 2 Turn the volume knob to select an item (see the following table), then press the knob.
- 3 Repeat step 2 until the desired item is selected/activated or follow the instructions stated on the selected item.
- 4 Press and hold \mathcal{Q} / \mathcal{S} to exit.

To return to the previous setting item, press \mathcal{Q} / \mathcal{S} .

Default: **XX**

TUNER SETTING

LOCAL SEEK	ON: Searches only stations with good reception. ; OFF: Cancels. • Settings made are applicable only to the selected source/station. Once you change the source/station, you need to make the settings again.
AUTO MEMORY	YES: Automatically starts memorizing 6 stations with good reception. ; NO: Cancels. • Selectable only if [NORMAL] is selected for [PRESET TYPE]. (→ 5)
MONO SET	ON: Improves the FM reception, but the stereo effect may be lost. ; OFF: Cancels.
NEWS SET	ON: The unit will temporarily switch to News Programme if available. ; OFF: Cancels.
REGIONAL	ON: Switches to another station only in the specific region using the “AF” control. ; OFF: Cancels.
AF SET	ON: Automatically searches for another station broadcasting the same program in the same Radio Data System network with better reception when the current reception is poor. ; OFF: Cancels.
TI	ON: Allows the unit to temporarily switch to Traffic Information if available (“TI” lights up). ; OFF: Cancels.

- | | |
|-------------------|--|
| PTY SEARCH | <ol style="list-style-type: none">1 Turn the volume knob to select the available Program Type. (See the following.)2 Turn the volume knob to select the PTY language (ENGLISH/FRENCH/GERMAN), then press the knob.3 Press \mathcal{L} / \mathcal{R} to start searching. |
|-------------------|--|

CLOCK

- | | |
|------------------|---|
| TIME SYNC | ON: Synchronizes the unit’s time to the Radio Data System station time. ; OFF: Cancels. |
|------------------|---|

Available Program Type for [PTY SEARCH]

SPEECH : NEWS, AFFAIRS, INFO (information), SPORT, EDUCATE, DRAMA, CULTURE, SCIENCE, VARIED, WEATHER, FINANCE, CHILDREN, SOCIAL, RELIGION, PHONE IN, TRAVEL, LEISURE, DOCUMENT

MUSIC : POP M (music), ROCK M (music), EASY M (music), LIGHT M (music), CLASSICS, OTHER M (music), JAZZ, COUNTRY, NATION M (music), OLDIES, FOLK M (music)

The unit will search for the Program Type categorized under [SPEECH] or [MUSIC] if selected.

- [LOCAL SEEK]/[MONO SET]/[NEWS SET]/[REGIONAL]/[AF SET]/[TI]/[PTY SEARCH] is selectable only when the band is FM1/FM2/FM3.
- If the volume is adjusted during reception of traffic information or news bulletin, the adjusted volume is memorized automatically. It will be applied the next time traffic information or news bulletin is turned on.

CD/USB/iPod/ANDROID

Start playback

The source changes automatically and playback starts.
CD

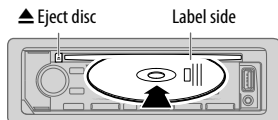

USB input terminal

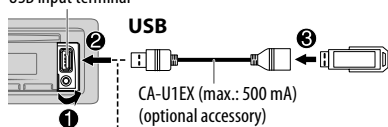

iPod/iPhone

KCA-iP102/KCA-iP103
(optional accessory)*1
or accessory of the iPod/
iPhone*2



ANDROID*3

USB cable*2
(commercially available)

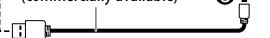

Selectable source:

KDC-220UI : CD/USB/iPod/
ANDROID

Other models : CD/USB/ANDROID

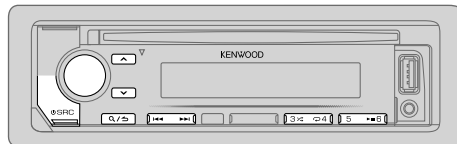

To	On the faceplate	On the remote control
Playback/pause	Press ▶▶ 6 .	Press ENT ▶▶ II .
Reverse/Fast-forward*4	Press and hold ◀◀ / ▶▶ I .	Press and hold ◀◀ / ▶▶ I (+) .
Select a track/file	Press ◀◀ / ▶▶ I .	Press ◀◀ / ▶▶ I (+) .
Select a folder*5	Press ▲ / ▼ .	Press #FM+ / *AM- .
Repeat play*6	Press ↻ repeatedly. TRACK REPEAT/ALL REPEAT: Audio CD FILE REPEAT/FOLDER REPEAT/ALL REPEAT: MP3/WMA/WAV/FLAC file FILE REPEAT/FOLDER REPEAT/REPEAT OFF: iPod or ANDROID	
Random play*6	Press 3 ↻ repeatedly. DISC RANDOM/RANDOM OFF: Audio CD FOLDER RANDOM/RANDOM OFF: MP3/WMA/WAV/FLAC file, iPod or ANDROID	
	Press and hold 3 ↻ to select ALL RANDOM .*7	

*3 When connecting an Android device, "Press [VIEW] to install KENWOOD MUSIC PLAY APP" is shown. Follow the instructions to install the application. You can also install the latest version of KENWOOD MUSIC PLAY application on your Android device before connecting. For more information, visit <www.kenwood.com/cs/ce/>.

*4 For ANDROID: Applicable only when [BROWSE MODE] is selected. (➔ 9)

*5 For CD: Only for MP3/WMA files. This does not work for iPod/ANDROID.

*6 For iPod/ANDROID: Applicable only when [MODE OFF]/[BROWSE MODE] is selected. (➔ 9)

*7 For CD: Only for MP3/WMA files.

CD/USB/iPod/ANDROID

Select control mode

While in iPod source, press **5** repeatedly.

MODE ON : Control iPod using the iPod itself. However, you can still play/pause, file skip, fast-forward or reverse from this unit.

MODE OFF: Control iPod from this unit.

While in ANDROID source, press **5** repeatedly.

BROWSE MODE: Control Android device from this unit via KENWOOD MUSIC PLAY application installed in the Android device.

HAND MODE : Control Android device using the Android device itself via other media player applications installed in the Android device. However, you can still play/pause and file skip from this unit.

Select music drive

While in USB source, press **5** repeatedly.

Stored songs in the following drive will be played back.

- Selected internal or external memory of a smartphone (Mass Storage Class).
- Selected drive of a multiple drives device.

Select a file from a folder/list

For iPod/ANDROID, applicable only when [MODE OFF]/[BROWSE MODE] is selected.

- 1 Press **Q/↵**.
- 2 Turn the volume knob to select a folder/list, then press the knob.
- 3 Turn the volume knob to select a file, then press the knob.

Quick Search (applicable only for CD, USB and ANDROID source)

If you have many files, you can search through them quickly.

Turn the volume knob quickly to browse through the list quickly.

Skip Search (applicable only for iPod and ANDROID source)

Press **◀◀ / ▶▶** to search at a preset skip search ratio.

(→ 10, [SKIP SEARCH])

- Pressing and holding **◀◀ / ▶▶** searches at a 10% ratio.

Alphabet search (applicable only for iPod and ANDROID source)

You can search for a file according to the first character.

For iPod source

- 1 Turn the volume knob quickly to enter character search.
- 2 Turn the volume knob to select the character.
 - Select "*" to search for a character other than A to Z, 0 to 9.
- 3 Press **◀◀ / ▶▶** to move to the entry position.
 - You can enter up to 3 characters.
- 4 Press the volume knob to start searching.

For ANDROID source

- 1 Press **▲ / ▼** to enter character search.
- 2 Turn the volume knob to select the character.
 - ▲▲: Upper case letters (A to Z)
 - ▲_: Lower case letters (a to z)
 - 0-: Numbers (0 to 9)
 - ***: Character other than A to Z, 0 to 9
- 3 Press the volume knob to start searching.

- To return to the root folder/first file/top menu, press **5**.
- To return to the previous setting item, press **Q/↵**.
- To cancel, press and hold **Q/↵**.

CD/USB/iPod/ANDROID

Direct Music Search (using the remote control) (for **KDC-172Y**)

- 1 Press **DIRECT**.
- 2 Press the number buttons to enter a track/file number.
- 3 Press **ENT** **▶** **||** to search for music.

- To cancel, press **↶** or **DIRECT**.
- Not available if Random Play is selected.
- Not applicable for iPod and ANDROID source.

Listen to Tuneln Radio/Tuneln Radio Pro/Aupeo
(for **KDC-220UI**)

While listening to Tuneln Radio, Tuneln Radio Pro or Aupeo, connect the iPod/iPhone to the USB input terminal of the unit.

- The unit will output the sound from these applications.

Other settings

- 1 Press the volume knob to enter [FUNCTION].
- 2 Turn the volume knob to select an item (see the following table), then press the knob.
- 3 Repeat step 2 until the desired item is selected or activated.
- 4 Press and hold **Q/↶** to exit.

To return to the previous setting item, press **Q/↶**.

Default: **XX**

USB	
MUSIC DRIVE	DRIVE CHANGE: The next drive ([DRIVE 1] to [DRIVE 5]) is selected automatically and playback starts. Repeat steps 1 to 3 to select the following drives.
SKIP SEARCH	0.5%/1%/5%/10%: While listening to iPod or ANDROID source, selects the skip search ratio over the total files.

AUX

Preparation:

Select **[ON]** for **[BUILT-IN AUX]** in **[SOURCE SELECT]**. (→ 5)

Start listening

- 1 Connect a portable audio player (commercially available).

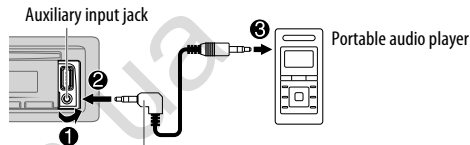

3.5 mm stereo mini plug with "L" shaped connector
(commercially available)

- 2 Press **⏻ SRC** repeatedly to select **AUX**.
- 3 Turn on the portable audio player and start playback.

Set the AUX name

While listening to a portable audio player connected to the unit...

- 1 Press the volume knob to enter [FUNCTION].
- 2 Turn the volume knob to select [SYSTEM], then press the knob.
- 3 Turn the volume knob to select [AUX NAME SET], then press the knob.
- 4 Turn the volume knob to select an item, then press the knob.
AUX (default)/DVD/PORTABLE/GAME/VIDEO/TV
- 5 Press and hold **Q/↶** to exit.

To return to the previous setting item, press **Q/↶**.

AUDIO SETTINGS

While listening to any source...

- 1 Press **AUD** to enter [AUDIO CONTROL] directly.
- 2 Turn the volume knob to select an item (see the following table), then press the knob.
- 3 Repeat step 2 until the desired item is selected or activated.
- 4 Press and hold **Q/↵** to exit.

To return to the previous setting item, press **Q/↵**.

(or using the remote control) (for **KDC-172Y**)

- 1 Press **AUD** to enter [AUDIO CONTROL].
- 2 Press **▲/▼** to select an item, then press **ENT ►||**.

Default: **XX**

AUDIO CONTROL	
SUB-W LEVEL	-15 to +15 (0) Adjusts the subwoofer output level.
BASS LEVEL	-8 to +8 (+2) Adjusts the level to memorize for each source. (Before making an adjustment, select the source you want to adjust.)
MID LEVEL	-8 to +8 (+1)
TRE LEVEL	-8 to +8 (+1)
EQ PRO (This setting is stored to [USER].)	
BASS ADJUST	BASS CTR FRQ 60HZ/80HZ/100HZ/200HZ or 60/80/100/200: Selects the center frequency.
	BASS LEVEL -8 to +8 (+2): Adjusts the level.
	BASS Q FACTOR 1.00/1.25/1.50/2.00: Adjusts the quality factor.
	BASS EXTEND ON: Turns on the extended bass. ; OFF: Cancels.

MID ADJUST	MID CTR FRQ 0.5KHZ/1.0KHZ/1.5KHZ/2.5KHZ: Selects the center frequency.
	MID LEVEL -8 to +8 (+1): Adjusts the level.
	MID Q FACTOR 0.75/1.00/1.25: Adjusts the quality factor.
TRE ADJUST	TRE CTR FRQ 10.0KHZ/12.5KHZ/15.0KHZ/17.5KHZ: Selects the center frequency.
	TRE LEVEL -8 to +8 (+1): Adjusts the level.
PRESET EQ	DRIVE EQ/TOP40/POWERFUL/ROCK/POPS/EASY/JAZZ/NATURAL/USER : Selects a preset equalizer suitable to the music genre. (Select [USER] to use the settings made in [EQ PRO].) [DRIVE EQ] is a preset equalizer that reduces noise outside the car or running noise of the tyres.
BASS BOOST	LEVEL1/LEVEL2/LEVEL3 or LV1/LV2/LV3 : Selects your preferred bass boost level. ; OFF : Cancels.
LOUDNESS	LEVEL1/LEVEL2 or LV1/LV2 : Selects your preferred low and high frequencies boost to produce a well-balanced sound at a low volume level. ; OFF : Cancels.
SUBWOOFER SET	ON : Turns on the subwoofer output. ; OFF : Cancels.
LPF SUBWOOFER	THROUGH : All signals are sent to the subwoofer. ; 85HZ/120HZ/160HZ : Audio signals with frequencies lower than 85 Hz/120 Hz/160 Hz are sent to the subwoofer.
SUB-W PHASE	REVERSE (180°)/ NORMAL (0°): Selects the phase of the subwoofer output to be in line with the speaker output for optimum performance. (Selectable only if a setting other than [THROUGH] is selected for [LPF SUBWOOFER].)
FADER	R15 to F15 (0) : Adjusts the rear and front speaker output balance.
BALANCE	L15 to R15 (0) : Adjusts the left and right speaker output balance.

AUDIO SETTINGS

VOLUME OFFSET For AUX: -8 to +8 (0) ; For other sources: -8 to 0: Preset the initial volume level of each source. (Before adjustment, select the source you want to adjust.)

SOUND RECNRSTR (Sound reconstruction) **ON**: Creates realistic sound by compensating the high-frequency components and restoring the rise-time of the waveform that are lost in audio data compression. ; **OFF**: Cancels.

- [SUB-W LEVEL]/[SUBWOOFER SET]/[LPF SUBWOOFER]/[SUB-W PHASE] is selectable only if [SWITCH PREOUT] is set to [SUBWOOFER] or [SUB-W]. (→ 5)
- [SUB-W LEVEL]/[LPF SUBWOOFER]/[SUB-W PHASE] is selectable only if [SUBWOOFER SET] is set to [ON]. (→ 11)

DISPLAY SETTINGS

Zone identification for color and brightness settings

KDC-220UI

KDC-172Y

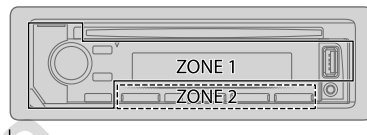

ALL ZONE

Zone identification for brightness settings

KDC-152R

KDC-120UR

KDC-120UG

KDC-120UB

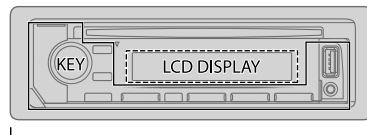

ALL ZONE

Set the dimmer

Press and hold **DISP** to turn on or off the dimmer.

- If you have set [DIMMER TIME] (→ 13), it will be canceled once you press and hold this button.

Other settings

- 1 Press the volume knob to enter [FUNCTION].
- 2 Turn the volume knob to select an item (→ 13), then press the knob.
- 3 Repeat step 2 until the desired item is selected/activated or follow the instructions stated on the selected item.
- 4 Press and hold **Q/↵** to exit.

To return to the previous setting item, press **Q/↵**.

DISPLAY SETTINGS

Default: XX

DISPLAY	
COLOR SELECT	<p>(For KDC-220UI / KDC-172Y) Select color for ALL ZONE, ZONE 1 and ZONE 2 separately.</p> <ol style="list-style-type: none">1 Select a zone. (See the illustration on page 12.)2 Select a color for the selected zone. INITIAL COLOR/VARIABLE SCAN/CUSTOM R/G/B/preset colors* <p>To make your own color, select [CUSTOM R/G/B]. The color you have made will be stored in [CUSTOM R/G/B].</p> <ol style="list-style-type: none">1 Press the volume knob to enter the detailed color adjustment.2 Press ◀◀ / ▶▶ to select the color (R/G/B) to adjust.3 Turn the volume knob to adjust the level (0 to 9), then press the knob.
DIMMER	<p>Dim the illumination. ON: Dimmer is turned on. ; OFF: Cancels. DIMMER TIME: Set the dimmer on and off time.</p> <ol style="list-style-type: none">1 Turn the volume knob to adjust the [ON] time, then press the knob.2 Turn the volume knob to adjust the [OFF] time, then press the knob. (Default: [ON]: 18:00; [OFF]: 6:00)
BRIGHTNESS	<ol style="list-style-type: none">1 Select a zone. (See the illustration on page 12.)2 0 to 31: Select your preferred brightness level for the selected zone.
TEXT SCROLL	AUTO/ONCE : Select whether to scroll the display information automatically, or scroll only once. ; OFF : Cancels.

* Preset colors: **RED1/RED2/RED3/PURPLE1/PURPLE2/PURPLE3/PURPLE4/BLUE1/BLUE2/BLUE3/SKYBLUE1/SKYBLUE2/LIGHTBLUE/AQUA1/AQUA2/GREEN1/GREEN2/GREEN3/YELLOWGREEN1/YELLOWGREEN2/YELLOW/ORANGE1/ORANGE2/ORANGERED**

INSTALLATION/CONNECTION

▲ Warning

- The unit can only be used with a 12 V DC power supply, negative ground.
- Disconnect the battery's negative terminal before wiring and mounting.
- Do not connect Battery wire (yellow) and Ignition wire (red) to the car chassis or Ground wire (black) to prevent a short circuit.
- To prevent a short circuit:
 - Insulate unconnected wires with vinyl tape.
 - Be sure to ground this unit to the car's chassis again after installation.
 - Secure the wires with cable clamps and wrap vinyl tape around the wires that come into contact with metal parts to protect the wires.

▲ Caution

- For safety's sake, leave wiring and mounting to professionals. Consult the car audio dealer.
- Install this unit in the console of your vehicle. Do not touch the metal parts of this unit during and shortly after use of the unit. Metal parts such as the heat sink and enclosure become hot.
- Do not connect the ⊖ wires of speakers to the car chassis or Ground wire (black), or connect them in parallel.
- Mount the unit at an angle of less than 30°.
- If your vehicle wiring harness does not have the ignition terminal, connect Ignition wire (red) to the terminal on the vehicle's fuse box which provides 12 V DC power supply and is turned on and off by the ignition key.
- Keep all cables away from heat dissipate metal parts.
- After the unit is installed, check whether the brake lamps, blinkers, wipers, etc. on the car are working properly.
- If the fuse blows, first make sure the wires are not touching car's chassis, then replace the old fuse with one that has the same rating.

INSTALLATION/CONNECTION

Basic procedure

- 1 Remove the key from the ignition switch, then disconnect the \ominus terminal of the car battery.
- 2 Connect the wires properly.
See Wiring connection. (→ 15)
- 3 Install the unit to your car.
See Installing the unit (in-dash mounting).
- 4 Connect the \ominus terminal of the car battery.
- 5 Detach the faceplate and reset the unit. (→ 3)

Part list for installation

(A) Faceplate

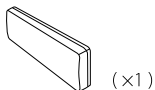

(B) Trim plate

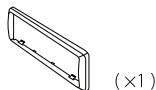

(C) Mounting sleeve

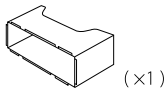

(D) Wiring harness



(E) Extraction key



Installing the unit (in-dash mounting)

1

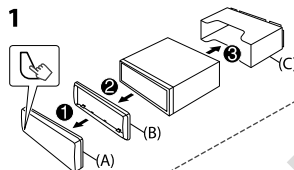

2

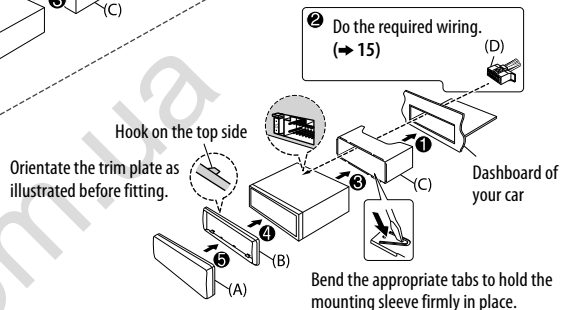

How to remove the unit

- 1 Detach the faceplate.
- 2 Fit the catch pin on the extraction keys into the holes on both sides of the trim plate, then pull it out.
- 3 Insert the extraction keys deeply into the slots on each side, then follow the arrows as shown on the illustration.

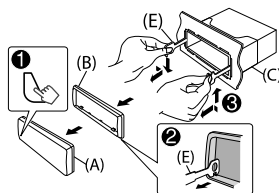

INSTALLATION/CONNECTION

Wiring connection

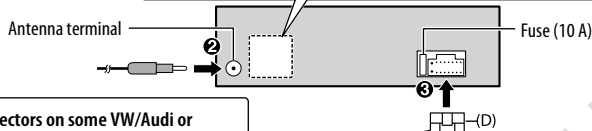
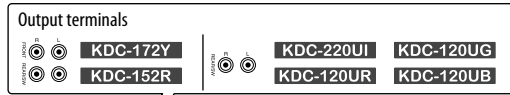

If your car does not have an ISO terminal:
 We recommend installing the unit with a commercially available custom wiring harness specific for your car and leave this job to professionals for your safety. Consult your car audio dealer.

When connecting to an external amplifier, connect its ground wire to the car's chassis to avoid damaging the unit.

Connecting the ISO connectors on some VW/Audi or Opel (Vauxhall) automobiles
 You may need to modify the wiring of the supplied wiring harness as illustrated below.

Vehicle A7 (Red) Ignition wire (Red)

Vehicle A4 (Yellow) Battery wire (Yellow)

Unit

Default wiring

Pin	Color and function
A4	Yellow : Battery
A5	Blue/White*1 : Power control
A7	Red : Ignition (ACC)
A8	Black : Earth (ground) connection
B1	Purple ⊕ : Rear speaker (right)
B2	Purple/black ⊖ : Rear speaker (right)
B3	Gray ⊕ : Front speaker (right)
B4	Gray/black ⊖ : Front speaker (right)
B5	White ⊕ : Front speaker (left)
B6	White/black ⊖ : Front speaker (left)
B7	Green ⊕ : Rear speaker (left)
B8	Green/black ⊖ : Rear speaker (left)

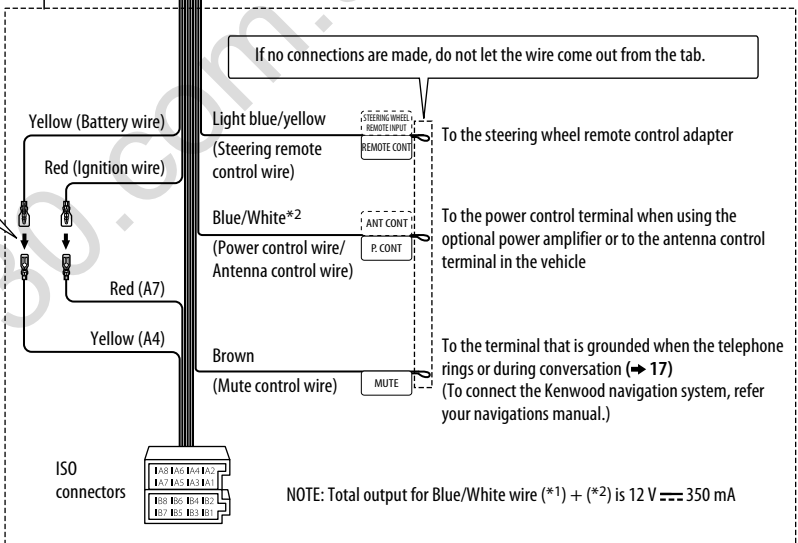

TROUBLESHOOTING

	Symptom	Remedy
General	Sound cannot be heard.	<ul style="list-style-type: none"> Adjust the volume to the optimum level. Check the cords and connections.
	"MISWIRING CHECK WIRING THEN PWR ON" appears.	Turn the power off, then check to be sure the terminals of the speaker wires are insulated properly. Turn the power on again.
	"PROTECTING SEND SERVICE" appears.	Send the unit to the nearest service center.
	<ul style="list-style-type: none"> Sound cannot be heard. The unit does not turn on. Information shown on the display is incorrect. 	Clean the connectors. (➔ 17)
Radio	The unit does not work at all.	Reset the unit. (➔ 3)
	<ul style="list-style-type: none"> Radio reception is poor. Static noise while listening to the radio. 	Connect the antenna firmly.
CD/USB/iPod	Disc cannot be ejected.	Press and hold  to forcibly eject the disc. Be careful not to drop the disc when it is ejected. If this does not solve the problem, reset the unit. (➔ 3)
	Noise is generated.	Skip to another track or change the disc.
	Tracks do not play back as you intended them to play.	Playback order is determined when files are recorded.
	"READING" keeps flashing.	Do not use too many hierarchical levels or folders.
	Elapsed playing time is not correct.	This is caused by how the tracks are recorded.
	Correct characters are not displayed (e.g. album name).	<ul style="list-style-type: none"> This unit can only display uppercase letters, numbers, and a limited number of symbols. Depending on the display language you have selected (➔ 6), some characters may not be displayed correctly.

	Symptom	Remedy
CD/USB/iPod	"NA FILE"	Make sure the disc contains supported audio files. (➔ 18)
	"NO DISC"	Insert a playable disc into the loading slot.
	"TOC ERROR"	Make sure the disc is clean and inserted properly.
	"PLEASE EJECT"	Reset the unit. If this does not solve the problem, consult your nearest service center.
	"NO DEVICE"	Connect a USB device, and change the source to USB again.
	"COPY PRO"	A copy-protected file is played.
	"NA DEVICE"	Connect a supported USB device, and check the connections.
	"NO MUSIC"	Connect a USB device that contains playable audio files.
	"iPod ERROR"	<ul style="list-style-type: none"> Reconnect the iPod. Reset the iPod.
	<ul style="list-style-type: none"> Sound cannot be heard during playback. Sound output only from the Android device. 	<ul style="list-style-type: none"> Reconnect the Android device. If in [HAND MODE], launch any media player application on the Android device and start playback. If in [HAND MODE], relaunch the current media player application or use another media player application. Restart the Android device. If this does not solve the problem, the connected Android device is unable to route the audio signal to unit. (➔ 18)
ANDROID	Cannot playback at [BROWSE MODE] .	<ul style="list-style-type: none"> Make sure KENWOOD MUSIC PLAY APP is installed on the Android device. (➔ 8) Reconnect the Android device and select the appropriate control mode. If this does not solve the problem, the connected Android device does not support [BROWSE MODE]. (➔ 18)

TROUBLESHOOTING

Symptom	Remedy	
ANDROID	"NO DEVICE" or "READING" keeps flashing.	<ul style="list-style-type: none">• Switch off the developer options on the Android device.• Reconnect the Android device.• If this does not solve the problem, the connected Android device does not support [BROWSE MODE]. (→ 18)
	Playback is intermittent or sound skips.	Turn off the power saving mode on the Android device.
	"ANDROID ERROR"/ "NA DEVICE"	<ul style="list-style-type: none">• Reconnect the Android device.• Restart the Android device.

Muting upon the reception of a phone call

Connect the MUTE wire to your telephone using a commercial telephone accessory. (→ 15)

When a call comes in, "CALL" appears. (The audio system pauses.)

- To continue listening to the audio system during a call, press **SRC**. "CALL" disappears and the audio system resumes.

When the call ends, "CALL" disappears. (The audio system resumes.)

REFERENCES

■ Maintenance

Cleaning the unit

Wipe off dirt on the faceplate with a dry silicone or soft cloth.

Cleaning the connector

Detach the faceplate and clean the connector gently with a cotton swab, being careful not to damage the connector.

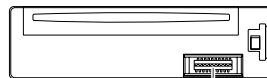

Connector (on the reverse side of the faceplate)

Handling discs

- Do not touch the recording surface of the disc.
- Do not stick tape etc. on the disc, or use a disc with tape stuck on it.
- Do not use any accessories for the disc.
- Clean from the center of the disc and move outward.
- Clean the disc with a dry silicone or soft cloth. Do not use any solvents.
- When removing discs from this unit, pull them out horizontally.
- Remove burrs from the center hole and disc edge before inserting a disc.

■ More information

For: – Latest firmware updates and latest compatible item list

– Any other latest information

Visit <www.kenwood.com/cs/ce/>.

General

- This unit can only play the following CDs:



- For detailed information and notes about the playable audio files, visit <www.kenwood.com/cs/ce/audiofile/>.

REFERENCES

Playable files

- Playable audio file:
For disc: MP3 (.mp3), WMA (.wma)
For USB mass storage class device: MP3 (.mp3), WMA (.wma), WAV (.wav), FLAC (.flac)
- Playable disc media: CD-R/CD-RW/CD-ROM
- Playable disc file format: ISO 9660 Level 1/2, Joliet, Long file name.
- Playable USB device file system: FAT12, FAT16, FAT32

Even when audio files comply with the standards listed above, playback may be impossible depending on the types or conditions of media or device.

Unplayable discs

- Discs that are not round.
- Discs with coloring on the recording surface or discs that are dirty.
- Recordable/ReWritable discs that have not been finalized.
- 8 cm CD. Attempting to insert using an adapter may cause malfunction.

About USB devices

- You cannot connect a USB device via a USB hub.
- Connecting a cable whose total length is longer than 5 m may result in abnormal playback.
- This unit cannot recognize a USB device whose rating is other than 5 V and exceeds 1 A.

About iPod/iPhone (for **KDC-220UI**)

Made for

- iPod touch (5th and 6th generation)
- iPod nano (7th generation)
- iPhone 4S, 5, 5S, 5C, 6, 6 Plus, 6S, 6S Plus, SE, 7, 7 Plus
- You cannot operate iPod if “KENWOOD” or “” is displayed on iPod.
- Depending on the version of the operating system of the iPod/iPhone, some functions may not operate on this unit.

About Android device

- This unit supports Android OS 4.1 and above.
- Some Android devices (with OS 4.1 and above) may not fully support Android Open Accessory (AOA) 2.0.
- If the Android device supports both mass storage class device and AOA 2.0, this unit always playback via AOA 2.0 as priority.

Change the display information

Each time you press **DISP**, the display information changes.

- If the information is unavailable or not recorded, “NO TEXT”, “NO INFO”, or other information (eg. station name, playing time) appears.

Source name	KDC-220UI / KDC-172Y
	Display information
STANDBY	Source name (Date/Clock)
RADIO	Frequency (Date/Clock) (For FM Radio Data System stations only) Station name (Date/Clock) ➔ Radio text (Date/Clock) ➔ Radio text+ (R.TEXT+) ➔ Title (Artist) ➔ Title (Date/Clock) ➔ Frequency (Date/Clock) ➔ (back to the beginning)
CD or USB	(For CD-DA) Track title (Artist) ➔ Track title (Disc name) ➔ Track title (Date/Clock) ➔ Playing time (Date/Clock) ➔ (back to the beginning) (For MP3/WMA/WAV/FLAC files) Song title (Artist) ➔ Song title (Album title) ➔ Song title (Date/Clock) ➔ File name (Folder name) ➔ File Name (Date/Clock) ➔ Playing time (Date/Clock) ➔ (back to the beginning)
iPod or ANDROID	When [MODE OFF]/[BROWSE MODE] is selected. (➔ 9) Song title (Artist) ➔ Song title (Album name) ➔ Song title (Date/Clock) ➔ Playing time (Date/Clock) ➔ (back to the beginning)
AUX	Source name (Date/Clock)

REFERENCES

Source name	KDC-152R / KDC-120UR / KDC-120UG / KDC-120UB
	Display information
STANDBY	Source name → Clock → (back to the beginning)
RADIO	Frequency → Clock → (back to the beginning)
	(For FM Radio Data System stations only) Station name → Radio text → Radio text+ → Title/Artist → Frequency → Clock → (back to the beginning)
CD or USB	(For CD-DA) Disc name/Artist → Track title/Artist → Playing time → Clock → (back to the beginning)
	(For MP3/WMA/WAV/FLAC files) Song title/Artist → Album title/Artist → Folder name → File name → Playing time → Clock → (back to the beginning)
ANDROID	When [BROWSE MODE] is selected. (→ 9) Song title/Artist → Album title/Artist → Playing time → Clock → (back to the beginning)
AUX	Source name → Clock → (back to the beginning)

SPECIFICATIONS

Tuner	FM	Frequency Range	87.5 MHz — 108.0 MHz (50 kHz space)
		Usable Sensitivity (S/N = 26 dB)	0.71 μV/75 Ω
		Quieting Sensitivity (DIN S/N = 46 dB)	2.0 μV/75 Ω
		Frequency Response (±3 dB)	30 Hz — 15 kHz
		Signal-to-Noise Ratio (MONO)	64 dB
		Stereo Separation (1 kHz)	40 dB
CD player	MW	Frequency Range	531 kHz — 1 611 kHz (9 kHz space)
		Usable Sensitivity (S/N = 20 dB)	28.2 μV
	LW	Frequency Range	153 kHz — 279 kHz (9 kHz space)
		Usable Sensitivity (S/N = 20 dB)	50.0 μV
		Laser Diode	GaAlAs
		Digital Filter (D/A)	8 times over sampling
		Spindle Speed	500 rpm — 200 rpm (CLV)
		Wow & Flutter	Below measurable limit
		Frequency Response (±1 dB)	20 Hz — 20 kHz
		Total Harmonic Distortion (1 kHz)	0.01 %
		Signal-to-Noise Ratio (1 kHz)	105 dB
		Dynamic Range	90 dB
		Channel Separation	85 dB
		MP3 Decode	Compliant with MPEG-1/2 Audio Layer-3
	WMA Decode	Compliant with Windows Media Audio	

SPECIFICATIONS

USB	USB Standard	USB 1.1, USB 2.0 Full Speed
	File System	FAT12/16/32
	Maximum Supply Current	DC 5 V \pm 1 A
	MP3 Decode	Compliant with MPEG-1/2 Audio Layer-3
	WMA Decode	Compliant with Windows Media Audio
	WAV Decode	Linear-PCM
	FLAC Decode	FLAC file (Up to 48 kHz/16 bit)

Audio	Maximum Output Power	50 W \times 4	
	Full Bandwidth Power	22 W \times 4 (at less than 1 % THD)	
	Speaker Impedance	4 Ω — 8 Ω	
	Tone Action	Bass	100 Hz \pm 8 dB
		Middle	1.0 kHz \pm 8 dB
		Treble	12.5 kHz \pm 8 dB
Preout Level/Load (CD)	2 500 mV/10 k Ω		
Preout Impedance	\leq 600 Ω		

Auxiliary	Frequency Response (\pm 3 dB)	20 Hz — 20 kHz
	Input Maximum Voltage	1 000 mV
	Input Impedance	30 k Ω

General	Operating Voltage	14.4 V (10.5 V — 16 V allowable)
	Maximum Current Consumption	10 A
	Operational Temperature Range	-10°C — +60°C
	Installation Size (W \times H \times D)	182 mm \times 53 mm \times 158 mm
	Net Weight (includes Trimplate, Mounting Sleeve)	1.2 kg

Subject to change without notice.

130.com.ua

СОДЕРЖАНИЕ

ПОДГОТОВКА К ЭКСПЛУАТАЦИИ	2
ОСНОВНЫЕ СВЕДЕНИЯ	3
НАЧАЛО ЭКСПЛУАТАЦИИ	4
1 Выбор языка отображения и отмена демонстрации	
2 Установка часов и даты	
3 Установка начальных настроек	
РАДИОПРИЕМНИК	6
CD/USB/iPod/ANDROID	8
AUX	10
ЗВУКОВЫЕ НАСТРОЙКИ	11
НАСТРОЙКИ ДИСПЛЕЯ	12
УСТАНОВКА И ПОДКЛЮЧЕНИЕ	13
УСТРАНЕНИЕ ПРОБЛЕМ	16
СПРАВОЧНЫЕ МАТЕРИАЛЫ	17
Обслуживание	
Дополнительная информация	
ТЕХНИЧЕСКИЕ ХАРАКТЕРИСТИКИ	19

ПОДГОТОВКА К ЭКСПЛУАТАЦИИ

ВАЖНО

- В целях обеспечения надлежащей эксплуатации, пожалуйста, перед тем как приступить к эксплуатации данного изделия, внимательно прочтите настоящее руководство. Особенно важно, чтобы вы прочли и соблюдали все указания в данном руководстве, отмеченные словами Предупреждение и Внимание.
- Пожалуйста, держите данное руководство в надежном и доступном месте для обращения к нему за справками в будущем.

▲ ПРЕДУПРЕЖДЕНИЕ

- **Не используйте функции, которые отвлекают внимание и мешают безопасному вождению.**
- **Не глотайте батарею – опасность химического ожога**

Пульт дистанционного управления в комплекте этого изделия содержит аккумулятор кнопочного типа.

В случае проглатывания аккумулятора кнопочного типа он может вызвать сильные внутренние ожоги всего через 2 часа и привести к смерти.

Храните новые и использованные аккумуляторы в недоступном для детей месте.

Если аккумуляторный отсек не закрыт надежно, прекратите использование изделия и поместите его в недоступное для детей место.

Если вы полагаете, что батарея могла быть проглочена или находится внутри любой части тела, немедленно обратитесь за медицинской помощью.

▲ Внимание

Настройка громкости:

- Отрегулируйте громкость таким образом, чтобы слышать звуки за пределами автомобиля для предотвращения аварий.
- Уменьшите громкость перед воспроизведением, чтобы предотвратить повреждение динамиков из-за внезапного повышения уровня громкости на выходе.

Общие характеристики:

- Не используйте внешние устройства, если это может отрицательно повлиять на безопасность движения.
- Убедитесь в том, что созданы резервные копии всех важных данных. Мы не несем ответственность за потерю записанных данных.
- Никогда не оставляйте металлические предметы (например, монеты или металлические инструменты) внутри устройства во избежание коротких замыканий.
- Если ошибка чтения диска возникла из-за образования конденсата на лазерных линзах, извлеките диск и дождитесь, пока влага испарится.
- В зависимости от типа автомобиля антенна может автоматически выдвигаться при включении устройства, если подключен провод управления антенной (→ 15). При парковке в месте с низким потолком выключайте устройство или переключайте источник в режим STANDBY.

Пульт дистанционного управления (RC-406):

- Не оставляйте пульт дистанционного управления в нагреваемых местах, таких как приборная панель.
- Литиевый аккумулятор может быть взрывоопасным при неправильной замене. Заменяйте только аккумулятором такого же или эквивалентного типа.
- Блок аккумуляторов или аккумуляторы нельзя подвергать избыточному нагреванию в солнечных лучах, огне и т.п.

Как пользоваться данным руководством

- Операции объясняются в основном с использованием кнопок на передней панели модели **XDC-220UI**.
- В объяснительных целях используются индикации на английском языке. Вы можете выбрать язык отображения из меню [FUNCTION]. (→ 6)
- [XX] обозначает выбранные элементы.
- (→ XX) означает, что материалы доступны на указанной странице.

ОСНОВНЫЕ СВЕДЕНИЯ

Передняя панель

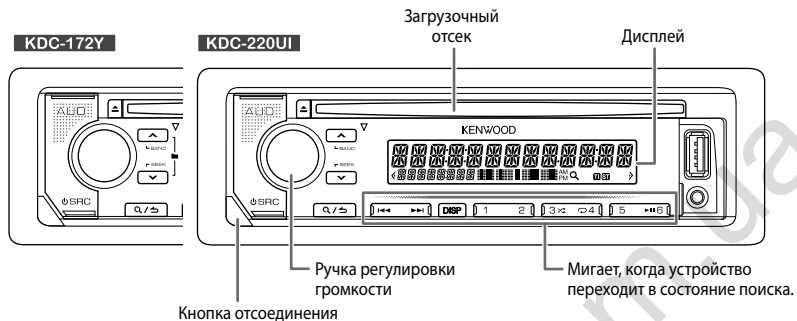

KDC-152R

KDC-120UR

KDC-120UG

KDC-120UB

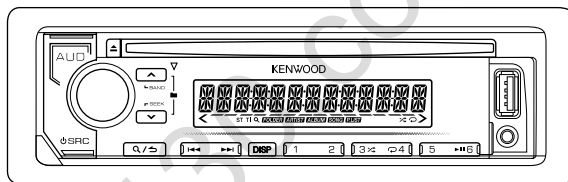

Прикрепление

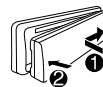

Отсоединение

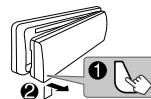

Порядок сброса

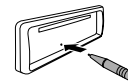

Запрограммированные настройки, кроме сохраненных в памяти радиостанций, будут удалены.

Задача

На передней панели

Включение питания

Нажмите кнопку **SRC**.

- Нажмите и удерживайте нажатой, чтобы отключить питание.

Настройка громкости

Поверните ручку регулировки громкости.

Выберите источник

Нажмите кнопку **SRC** несколько раз.

Изменение отображаемой информации

Нажмите кнопку **DISP** несколько раз. (→ 18, 19)

ОСНОВНЫЕ СВЕДЕНИЯ

Пульт дистанционного управления (RC-406) (входит в комплект поставки **KDC-172Y**)

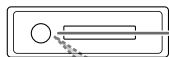

Телеметрический датчик
(Не подвергайте воздействию прямых солнечных лучей.)



Перед первым использованием снимите защитную пленку.

KDC-220UI / **KDC-152R** / **KDC-120UR** / **KDC-120UG** / **KDC-120UB** :

Функции дистанционного управления недоступны.

Замена аккумулятора

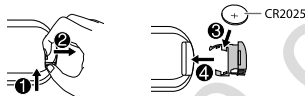

Задача

На пульте дистанционного управления

Включение питания

Нажмите и удерживайте нажатой кнопку **SRC**, чтобы отключить питание.
(Нажатие кнопки **SRC** не включает питание.)

Настройка громкости

Нажмите кнопку **VOL** \wedge или **VOL** \vee .
• Нажмите и удерживайте в нажатом положении **VOL** \wedge для последовательного увеличения уровня громкости до 15.

Нажмите кнопку **ATT** во время проигрывания для уменьшения звука.

- Нажмите кнопку еще раз, чтобы отменить действие.

Выберите источник

Нажмите кнопку **SRC** несколько раз.

НАЧАЛО ЭКСПЛУАТАЦИИ

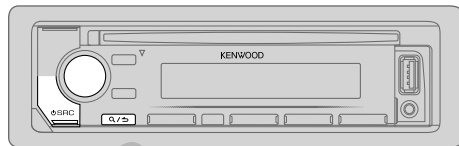

1 Выбор языка отображения и отмена демонстрации

При включении питания (или после сброса устройства) на дисплее отображается следующая информация: "SEL LANGUAGE" \rightarrow "PRESS" \rightarrow "VOLUME KNOB"

- 1 Поверните ручку регулировки громкости для выбора [ENG] (Английский), [RUS] (Русский) или [SPA] (Испанский), а затем нажмите ее.
В качестве начальной настройки выбрано значение [ENG].
Затем на дисплее отображается: "CANCEL DEMO" \rightarrow "PRESS" \rightarrow "VOLUME KNOB".
- 2 Нажмите ручку регулировки громкости.
В качестве начальной настройки выбрано значение [YES].
- 3 Нажмите ручку регулировки громкости еще раз.
Отображается надпись "DEMO OFF".

2 Установка часов и даты

- 1 Нажмите ручку регулировки громкости для перехода в режим [FUNCTION].
- 2 Поверните ручку регулировки громкости для выбора элемента [CLOCK], а затем нажмите ее.

Чтобы настроить часы

- 3 Поверните ручку регулировки громкости для выбора элемента [CLOCK ADJUST], а затем нажмите ее.
- 4 Поворачивайте ручку регулировки громкости, чтобы выбрать значения параметров, а затем нажмите ее.
Час \rightarrow Минута
- 5 Поверните ручку регулировки громкости для выбора элемента [CLOCK FORMAT], а затем нажмите ее.
- 6 Поверните ручку регулировки громкости для выбора [12H] или [24H], а затем нажмите ее.

НАЧАЛО ЭКСПЛУАТАЦИИ

Чтобы установить дату

- 7 Поверните ручку регулировки громкости для выбора элемента [DATE FORMAT], а затем нажмите ее.
- 8 Поверните ручку регулировки громкости для выбора [DD/MM/YY] или [MM/DD/YY], а затем нажмите ее.
- 9 Поверните ручку регулировки громкости для выбора элемента [DATE SET], а затем нажмите ее.
- 10 Поворачивайте ручку регулировки громкости, чтобы выбрать значения параметров, а затем нажмите ее.
День → Месяц → Год или Месяц → День → Год
- 11 Нажмите кнопку **Q/↵** и удерживайте ее нажатой для выхода.

Для возврата к предыдущему элементу настройки нажмите кнопку **Q/↵**.

3 Установка начальных настроек

- 1 Нажмите **⏻ SRC** несколько раз для перехода в режим **STANDBY**.
- 2 Нажмите ручку регулировки громкости для перехода в режим [FUNCTION].
 - Нажатие **AUD** напрямую переключает в [AUDIO CONTROL].
- 3 Чтобы выбрать элемент, поверните ручку регулировки громкости (см. следующую таблицу), затем нажмите ее.
- 4 Повторяйте действие 3 до тех пор, пока не будет выбран или активирован необходимый элемент.
- 5 Нажмите кнопку **Q/↵** и удерживайте ее нажатой для выхода.

Для возврата к предыдущему элементу настройки нажмите кнопку **Q/↵**.

По умолчанию: **XX**

AUDIO CONTROL

SWITCH PREOUT **REAR/SUBWOOFER** или **REAR/SUB-W**: Выбор подключения задних динамиков или низкочастотного динамика к разъемам "line out" на задней панели устройства (через внешний усилитель). (→ 15)

SP SELECT **OFF/5/4/6×9/6/OEM**: Выбор соответствующего размера динамиков (5-дюймовый или 4-дюймовый, 6×9-дюймовый или 6-дюймовый) или динамиков OEM для оптимальной производительности.

DISPLAY

EASY MENU

(для **KDC-220UI** / **KDC-172Y**)

При переходе в режим [FUNCTION]...

ON: Цвет подсветки ZONE 1 изменяется на белый; ;

OFF: Цвет подсветки ZONE 1 остается таким, каким был задан в [COLOR SELECT].

(→ 13)

- При переходе в режим [FUNCTION] цвет подсветки ZONE 2 изменяется на светлоголубой независимо от настройки [EASY MENU].

- Чтобы определить зону, см. рисунок на стр. 12.

TUNER SETTING

PRESET TYPE

NORMAL: Запоминание одной радиостанции для каждой запрограммированной кнопки в каждом диапазоне частот (FM1/FM2/FM3/MW/LW). ; **MIX**: Запоминание одной радиостанции для каждой запрограммированной кнопки вне зависимости от выбранного диапазона частот.

SYSTEM

KEY BEEP

ON: Включение звука нажатия кнопки. ; **OFF**: Выключение.

SOURCE SELECT

BUILT-IN AUX

ON: Включение варианта AUX при выборе источника. ; **OFF**: Отключение. (→ 10)

P-OFF WAIT

Применимо, только если выключен демонстрационный режим.

Выбор времени автоматического выключения устройства (в режиме ожидания) в целях экономии аккумулятора.

20M: 20 минут ; **40M**: 40 минут ; **60M**: 60 минут ;

WAIT TIME --- или **OFF** --- : Отмена

CD READ

1: Автоматическое распознавание диска с аудиофайлами и музыкального компакт-диска. ; **2**: Принудительное воспроизведение в качестве музыкального компакт-диска. Во время воспроизведения диска с аудиофайлами звук не слышен.

НАЧАЛО ЭКСПЛУАТАЦИИ

F/W UPDATE

UPDATE SYSTEM

F/W UP xxxx **YES**: Запуск обновления встроенного программного обеспечения. ;
NO: Отмена (обновление не запущено).
Подробнее об обновлении встроенного программного обеспечения см.
<www.kenwood.com/cs/ce/>.

CLOCK

CLOCK DISPLAY ON: Даже в выключенном состоянии на дисплее отображается текущее время. ; **OFF**: Отмена.

ENGLISH

Выберите язык отображения для меню **[FUNCTION]** и в применимых случаях информации о музыке.

РУССКИЙ

По умолчанию выбрано значение **[ENGLISH]**.

ESPAÑOL

РАДИОПРИЕМНИК

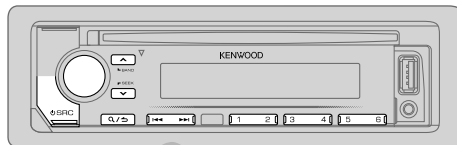

Поиск радиостанции

- 1 Нажмите кнопку **SRC** несколько раз для выбора **RADIO**.
 - 2 Нажмите кнопку **BAND** несколько раз (или нажмите **#FM+** / ***AM-** на пульте дистанционного управления) для выбора **FM1/ FM2/ FM3/ MW/ LW**.
 - 3 Для поиска станции нажмите **◀◀ / ▶▶** (или нажмите **◀◀ / ▶▶** (+) на пульте дистанционного управления).
- **Порядок изменения метода поиска для ◀◀ / ▶▶**: Нажмите кнопку **SEEK** несколько раз.
AUTO1 : Автоматический поиск станции.
AUTO2 : Поиск запрограммированной радиостанции.
MANUAL : Поиск станции вручную.
 - **Порядок сохранения радиостанции**: Нажмите и удерживайте нажатой одну из нумерованных кнопок (от **1** до **6**).
 - **Порядок выбора сохраненной радиостанции**: Нажмите одну из нумерованных кнопок (от **1** до **6**) (или нажмите одну из нумерованных кнопок (от **1** до **6**) на пульте дистанционного управления).

Режим настройки посредством прямого доступа (с помощью пульта дистанционного управления) (для **KDC-172Y**)

- 1 Нажмите кнопку **DIRECT** для перехода в режим настройки посредством прямого доступа.
 - 2 Нажимайте нумерованные кнопки для ввода частоты.
 - 3 Нажмите **ENT ▶**, чтобы выполнить поиск радиостанции.
- Для отмены нажмите кнопку **↶** или **DIRECT**.
 - Режим настройки посредством прямого доступа автоматически выключается, если в течение 10 секунд после действия **2** не выполнено ни одной операции.

Автотовари «130»

РАДИОПРИЕМНИК

Другие настройки

- 1 Нажмите ручку регулировки громкости для перехода в режим [FUNCTION].
- 2 Чтобы выбрать элемент, поверните ручку регулировки громкости (см. следующую таблицу), затем нажмите ее.
- 3 Повторяйте действие 2 до тех пор, пока не будет выбран/активирован желаемый элемент, или следуйте инструкциям, приведенным для выбранного элемента.
- 4 Нажмите кнопку **Q** / **↵** и удерживайте ее нажатой для выхода.

Для возврата к предыдущему элементу настройки нажмите кнопку **Q** / **↵**.

По умолчанию: **XX**

TUNER SETTING

LOCAL SEEK	ON: Поиск только станций с хорошим качеством приема. ; OFF: Отмена. • Выполняемые настройки применяются только к выбранному источнику/радиостанции. После переключения источника/радиостанции, настройки требуется выполнить еще раз.
AUTO MEMORY	YES: Автоматический запуск запоминания 6 станций с хорошим качеством приема. ; NO: Отмена. • Доступно только в том случае, если для параметра [PRESET TYPE] выбрано значение [NORMAL]. (→ 5)
MONO SET	ON: Улучшение качества приема в FM-диапазоне (при этом стереоэффект может быть утрачен). ; OFF: Отмена.
NEWS SET	ON: Устройство временно переключается на программу новостей, если она доступна. ; OFF: Отмена.
REGIONAL	ON: Переключение на другую станцию только в определенном регионе с помощью элемента управления "AF". ; OFF: Отмена.
AF SET	ON: Автоматический поиск другой станции, транслирующей эту же программу в данной сети Radio Data System с более высоким качеством приема, если текущее качество приема является неудовлетворительным. ; OFF: Отмена.
TI	ON: Позволяет устройству временно переключаться в режим приема сообщений о движении на дорогах, когда эти сообщения доступны (загорается индикатор "TI"). ; OFF: Отмена.

- | | |
|-------------------|--|
| PTY SEARCH | 1 Поверните ручку регулировки громкости для выбора доступного типа программы. (См. ниже.)
2 Поверните ручку регулировки громкости для выбора языка функции PTY (ENGLISH/FRENCH/GERMAN), а затем нажмите ее.
3 Нажмите ◀◀ / ▶▶ , чтобы начать поиск. |
|-------------------|--|

CLOCK

- | | |
|------------------|---|
| TIME SYNC | ON: Синхронизация времени устройства со временем станции Radio Data System. ;
OFF: Отмена. |
|------------------|---|

Доступные типы программ для [PTY SEARCH]

SPEECH : NEWS, AFFAIRS, INFO (информация), SPORT, EDUCATE, DRAMA, CULTURE, SCIENCE, VARIED, WEATHER, FINANCE, CHILDREN, SOCIAL, RELIGION, PHONE IN, TRAVEL, LEISURE, DOCUMENT
MUSIC : POP M (музыка), ROCK M (музыка), EASY M (музыка), LIGHT M (музыка), CLASSICS, OTHER M (музыка), JAZZ, COUNTRY, NATION M (музыка), OLDIES, FOLK M (музыка)

Устройство выполняет поиск типа программы, выбранного в функциях [SPEECH] или [MUSIC] (если тип выбран).

- Параметр [LOCAL SEEK]/[MONO SET]/[NEWS SET]/[REGIONAL]/[AF SET]/[TI]/[PTY SEARCH] доступен для выбора, только когда используется диапазон частот FM1/FM2/FM3.
- В случае регулировки громкости в процессе приема информации о дорожной ситуации или новостей настроенная громкость фиксируется в памяти автоматически. Настройка будет применена при следующем включении информирования о дорожной ситуации или новостях.

CD/USB/iPod/ANDROID

Начало воспроизведения

Происходит автоматическая смена источника, и начинается воспроизведение.

CD

▲ Извлечение диска Верхняя сторона

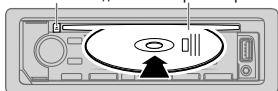

Входной USB-разъем

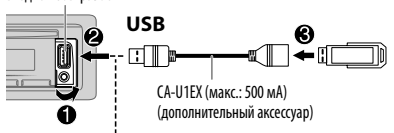

iPod/iPhone

KCA-iP102 / KCA-iP103
(дополнительный аксессуар)*1
или аксессуар устройства
iPod/iPhone*2

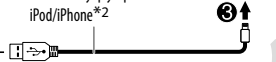

ANDROID*3

Кабель USB*2
(имеется в продаже)

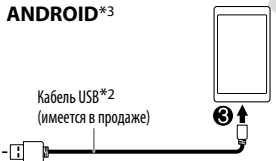

*1 KCA-iP102: 30-контактного типа, KCA-iP103: Типа Lightning

*2 Не оставляйте кабель в автомобиле, когда он не используется.

Доступные для выбора источники:

KDC-220UI : CD/USB/iPod/
ANDROID

Другие модели : CD/USB/ANDROID

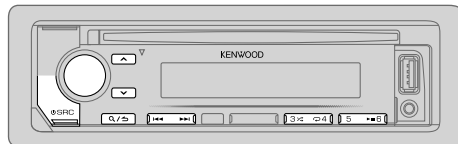

Задача	На передней панели	На пульте дистанционного управления
Воспроизведение/пауза	Нажмите кнопку ▶ 6 .	Нажмите кнопку ENT ▶ .
Перемотка назад или вперед*4	Нажмите и удерживайте нажатой кнопку ◀◀ / ▶▶ .	Нажмите и удерживайте нажатой кнопку ◀◀ / ▶▶ (+) .
Выбор дорожки или файла	Нажмите кнопку ◀◀ / ▶▶ .	Нажмите кнопку ◀◀ / ▶▶ (+) .
Выбор папки*5	Нажмите кнопку ▲ / ▼ .	Нажмите кнопку #FM+ / *AM- .
Воспроизведение в режиме повтора*6	Нажмите кнопку ↻4 несколько раз. TRACK REPEAT/ALL REPEAT : Звуковой компакт-диск FILE REPEAT/FOLDER REPEAT/ALL REPEAT : Файл MP3/WMA/WAV/FLAC FILE REPEAT/FOLDER REPEAT/REPEAT OFF : iPod или ANDROID	
Воспроизведение в случайном порядке*6	Нажмите кнопку 3 ↻ несколько раз. DISC RANDOM/RANDOM OFF : Звуковой компакт-диск FOLDER RANDOM/RANDOM OFF : Файл MP3/WMA/WAV/FLAC, iPod или ANDROID	
	Нажмите и удерживайте нажатой кнопку 3 ↻ для выбора элемента ALL RANDOM .*7	

*3 При подключении устройства Android отобразится "Press [VIEW] to install KENWOOD MUSIC PLAY APP". Следуйте инструкциям на экране, чтобы установить приложение. Вы также можете установить последнюю версию приложения KENWOOD MUSIC PLAY на ваше устройство Android до его подключения. Для получения дополнительной информации посетите <www.kenwood.com/cs/ce/>.

*4 Для ANDROID: Применимо, только если выбрано [BROWSE MODE]. (→ 9)

*5 Для CD: Только для файлов MP3/WMA. Эта функция не работает для устройства iPod/ANDROID.

*6 Для iPod/ANDROID: Применимо, только если выбрано [MODE OFF]/[BROWSE MODE]. (→ 9)

*7 Для CD: Только для файлов MP3/WMA.

Выбор режима управления

Когда источником является iPod, последовательно нажимайте **5**.

MODE ON : Управление устройством iPod с самого iPod. Однако с помощью устройства по-прежнему можно управлять паузой/воспроизведением, пропуском файлов, быстрой перемоткой вперед или назад.

MODE OFF : Управление устройством iPod с данного устройства.

Когда источником является ANDROID, последовательно нажимайте **5**.

BROWSE MODE: Управление устройством Android с данного устройства через приложение KENWOOD MUSIC PLAY, установленное на устройстве Android.

HAND MODE : Управление устройством Android с помощью самого устройства Android через другие программные медиаплееры, установленные на устройстве Android. Однако вы по-прежнему можете запускать воспроизведение/ставить на паузу и пропускать файл с данного устройства.

Выбор музыкального диска

Когда источником является USB, последовательно нажимайте **5**.

Будут воспроизводиться песни, сохраненные на следующем диске.

- Выбранная внутренняя или внешняя память смартфона (запоминающее устройство большой емкости).
- Выбранный привод устройства с несколькими дисками.

Выбор файла из папки/списка

Для iPod/ANDROID применимо, только когда выбрано [MODE OFF]/[BROWSE MODE].

- 1** Нажмите кнопку **Q/↵**.
- 2** Поверните ручку регулировки громкости для выбора папки/списка, а затем нажмите ее.
- 3** Поверните ручку регулировки громкости для выбора файла, а затем нажмите ее.

Быстрый поиск (применимо только для источника CD, USB и ANDROID)

Если у вас имеется большое количество файлов, вы можете выполнить быстрый поиск по ним.

Для быстрого просмотра списка быстро поворачивайте ручку регулировки громкости.

Поиск с пропусками (применимо только для источника iPod и ANDROID)

Нажмите **◀◀ / ▶▶** для поиска с предварительно заданным коэффициентом пропуска при поиске. (**→ 10, [SKIP SEARCH]**)

- При нажатии и удержании нажатой кнопки **◀◀ / ▶▶** поиск выполняется с коэффициентом 10%.

Поиск по алфавиту (применимо только для источника iPod и ANDROID)

Вы можете выполнить поиск файла по первому символу в имени.

Для источника iPod

- 1** Быстро поверните ручку регулировки громкости для ввода искомого символа.
- 2** Поверните ручку регулировки громкости для выбора символа.
 - Выберите “*” для поиска по символам, отличным от A–Z и 0–9.
- 3** Нажмите **◀◀ / ▶▶** для перемещения положения записи.
 - Предусмотрен ввод не более трех символов.
- 4** Нажмите ручку регулировки громкости, чтобы запустить поиск.

Для источника ANDROID

- 1** Нажмите **▲ / ▼** для перехода к поиску по символу.
- 2** Поверните ручку регулировки громкости для выбора символа.
 - ▲A▲: Буквы верхнего регистра (A–Z)
 - ▲_A: Буквы нижнего регистра (a–z)
 - ▲-0-: Цифры (0–9)
 - ▲***: Символ, отличный от A–Z и 0–9
- 3** Нажмите ручку регулировки громкости, чтобы запустить поиск.

- Для возврата к корневой папке/первому файлу/верхнему меню нажмите кнопку **5**.
- Для возврата к предыдущему элементу настройки нажмите кнопку **Q/↵**.
- Для отмены нажмите и удерживайте нажатой кнопку **Q/↵**.

CD/USB/iPod/ANDROID

Режим непосредственного поиска музыки (с помощью пульта дистанционного управления) (для **KDC-172Y**)

- 1 Нажмите кнопку **DIRECT**.
 - 2 Чтобы ввести номер дорожки или файла, используйте нумерованные кнопки.
 - 3 Нажмите кнопку **ENT** **▶** **||** для поиска музыки.
- Для отмены нажмите кнопку **↶** или **DIRECT**.
 - Недоступно, если выбрано воспроизведение в произвольном порядке.
 - Неприменимо для источника iPod и ANDROID.

Прослушивание TunelN Radio/TunelN Radio Pro/Aupeo
(для **KDC-220UI**)

При прослушивании TunelN Radio, TunelN Radio Pro или Aupeo подсоедините iPod/iPhone к входному USB-разъему устройства.

- Устройство будет выводить звук из этих приложений.

Другие настройки

- 1 Нажмите ручку регулировки громкости для перехода в режим [FUNCTION].
- 2 Чтобы выбрать элемент, поверните ручку регулировки громкости (см. следующую таблицу), затем нажмите ее.
- 3 Повторяйте действие 2 до тех пор, пока не будет выбран или активирован необходимый элемент.
- 4 Нажмите кнопку **Q/↶** и удерживайте ее нажатой для выхода.

Для возврата к предыдущему элементу настройки нажмите кнопку **Q/↶**.

По умолчанию: **XX**

USB	
MUSIC DRIVE	DRIVE CHANGE: Следующий диск (с [DRIVE 1] по [DRIVE 5]) выбирается автоматически, и начинается воспроизведение. Для выбора следующих дисков повторите действия 1 – 3 .
SKIP SEARCH	0.5%/1%/5%/10%: При прослушивании с источника iPod или ANDROID, выбор коэффициента пропуска при поиске по всем файлам.

AUX

Подготовка:
Выберите [ON] для [BUILT-IN AUX] в [SOURCE SELECT]. (→ 5)

Начало прослушивания

- 1 Подключите портативный аудиопроигрыватель (имеется в продаже).



- 2 Нажмите кнопку **⏻ SRC** несколько раз для выбора AUX.
- 3 Включите портативный аудиопроигрыватель и начните воспроизведение.

Настройка имени AUX

Во время прослушивания портативного аудиопроигрывателя, подключенного к устройству...

- 1 Нажмите ручку регулировки громкости для перехода в режим [FUNCTION].
- 2 Поверните ручку регулировки громкости для выбора элемента [SYSTEM], а затем нажмите ее.
- 3 Поверните ручку регулировки громкости для выбора элемента [AUX NAME SET], а затем нажмите ее.
- 4 Поверните ручку регулировки громкости для выбора элемента, а затем нажмите ручку.
- 5 Нажмите кнопку **Q/↶** и удерживайте ее нажатой для выхода.

Для возврата к предыдущему элементу настройки нажмите кнопку **Q/↶**.

ЗВУКОВЫЕ НАСТРОЙКИ

При прослушивании любого источника звука...

- 1 Нажмите кнопку **AUD** для прямого перехода в режим [AUDIO CONTROL].
- 2 Чтобы выбрать элемент, поверните ручку регулировки громкости (см. следующую таблицу), затем нажмите ее.
- 3 Повторяйте действие 2 до тех пор, пока не будет выбран или активирован необходимый элемент.
- 4 Нажмите кнопку **Q/** и удерживайте ее нажатой для выхода.

Для возврата к предыдущему элементу настройки нажмите кнопку **Q/**.

(или с помощью пульта дистанционного управления) (для **KDC-172Y**)

- 1 Нажмите кнопку **AUD** для перехода в режим [AUDIO CONTROL].
- 2 Нажмите **▲/▼**, чтобы выбрать элемент, затем нажмите **ENT ►||**.

По умолчанию: **XX**

AUDIO CONTROL		
SUB-W LEVEL	От -15 до +15 (0)	Настройте уровень выходного сигнала низкочастотного динамика.
BASS LEVEL	От -8 до +8 (+2)	Настройте уровень для сохранения в каждом источнике. (Перед выполнением настройки выберите источник, который необходимо настроить.)
MID LEVEL	От -8 до +8 (+1)	
TRE LEVEL	От -8 до +8 (+1)	

EQ PRO (Данная настройка сохраняется в разделе [USER].)

BASS ADJUST	BASS CTR FRQ	60HZ/80HZ/100HZ/200HZ или 60/80/100/200: Выбор центральной частоты.
	BASS LEVEL	От -8 до +8 (+2): Настройте уровень.
	BASS Q FACTOR	1.00/1.25/1.50/2.00: Настройка коэффициента качества.
	BASS EXTEND	ON: Включение усиленных нижних частот.; OFF: Отмена.

MID ADJUST	MID CTR FRQ	0.5KHZ/1.0KHZ/1.5KHZ/2.5KHZ: Выбор центральной частоты.
	MID LEVEL	От -8 до +8 (+1): Настройте уровень.
	MID Q FACTOR	0.75/1.00/1.25: Настройка коэффициента качества.
TRE ADJUST	TRE CTR FRQ	10.0KHZ/12.5KHZ/15.0KHZ/17.5KHZ: Выбор центральной частоты.
	TRE LEVEL	От -8 до +8 (+1): Настройте уровень.
PRESET EQ	DRIVE EQ/TOP40/POWERFUL/ROCK/POPS/EASY/JAZZ/NATURAL/USER: Выберите предварительно установленный режим эквалайзера, соответствующего музыкальному жанру. (Чтобы использовать настройки, заданные в [EQ PRO], выберите [USER].) [DRIVE EQ] — это запрограммированный эквалайзер, снижающий шум извне автомобиля или шум шин.	
BASS BOOST	LEVEL1/LEVEL2/LEVEL3 или LV1/LV2/LV3: Выбор предпочитаемого уровня подъема нижних частот.; OFF: Отмена.	
LOUDNESS	LEVEL1/LEVEL2 или LV1/LV2: Выбор предпочитаемых низких и высоких частот для получения хорошо сбалансированного звучания при низком уровне громкости.; OFF: Отмена.	
SUBWOOFER SET	ON: Включение выходного сигнала низкочастотного динамика.; OFF: Отмена.	
LPF SUBWOOFER	THROUGH: Все сигналы передаются в низкочастотный динамик.; 85HZ/120HZ/160HZ: Низкочастотный динамик воспроизводит аудиосигналы с частотами ниже 85 Гц/120 Гц/160 Гц.	
SUB-W PHASE	REVERSE (180°)/NORMAL (0°): Выбор фазы выходного сигнала низкочастотного динамика в соответствии с выходным сигналом динамика в целях обеспечения оптимальной производительности. (Доступно только в том случае, если для параметра [LPF SUBWOOFER] выбрано значение, отличное от [THROUGH].)	
FADER	От R15 до F15 (0): Настройка выходного баланса передних и задних динамиков.	
BALANCE	От L15 до R15 (0): Настройка выходного баланса левых и правых динамиков.	

ЗВУКОВЫЕ НАСТРОЙКИ

VOLUME OFFSET

Для AUX: От **-8** до **+8 (0)** ; Для других источников: От **-8** до **0**; Программирование первоначального уровня громкости для каждого источника. (Перед настройкой выберите источник, который необходимо настроить.)

SOUND RECNRSTR

(реконструкция звука)

ON: Создание реалистичного звука путем компенсации высокочастотных компонентов и восстановления времени достижения максимального эффекта волны, которые были потеряны при аудиокомпрессии данных. ; **OFF**: Отмена.

- Элемент [SUB-W LEVEL]/[SUBWOOFER SET]/[LPF SUBWOOFER]/[SUB-W PHASE] доступен только в том случае, если для параметра [SWITCH PREOUT] установлено значение [SUBWOOFER] или [SUB-W]. (→ 5)
- Элемент [SUB-W LEVEL]/[LPF SUBWOOFER]/[SUB-W PHASE] доступен только в том случае, если для параметра [SUBWOOFER SET] установлено значение [ON]. (→ 11)

НАСТРОЙКИ ДИСПЛЕЯ

Определение зоны для настроек цвета и яркости

KDC-220UI

KDC-172Y

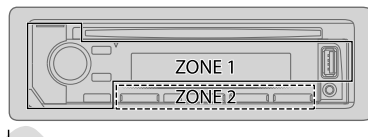

ALL ZONE

Определение зоны для настроек яркости

KDC-152R

KDC-120UR

KDC-120UG

KDC-120UB

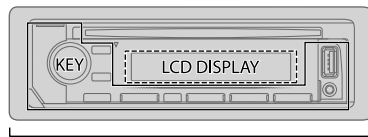

ALL ZONE

Настройка затемнения

Нажмите и удерживайте нажатой кнопку **DISP**, чтобы включить или выключить затемнение.

- Если был установлен параметр [DIMMER TIME] (→ 13), эта настройка будет отменена при нажатии и удержании этой кнопки.

Другие настройки

- 1 Нажмите ручку регулировки громкости для перехода в режим [FUNCTION].
- 2 Поверните ручку регулировки громкости для выбора элемента (→ 13), а затем нажмите ручку.
- 3 Повторяйте действие 2 до тех пор, пока не будет выбран/активирован желаемый элемент, или следуйте инструкциям, приведенным для выбранного элемента.
- 4 Нажмите кнопку **Q/↵** и удерживайте ее нажатой для выхода.

Для возврата к предыдущему элементу настройки нажмите кнопку **Q/↵**.

По умолчанию: **XX**

DISPLAY	
COLOR SELECT	<p>(для KDC-220UI / KDC-172Y) Выбор цвета для ALL ZONE, ZONE 1 и ZONE 2, отдельно.</p> <ol style="list-style-type: none"> 1 Выбор зоны. (См. рисунок на стр. 12.) 2 Выберите цвет для выбранной зоны. INITIAL COLOR/VARIABLE SCAN/CUSTOM R/G/B/предустановленные цвета* <p>Чтобы создать собственный цвет, выберите [CUSTOM R/G/B]. Созданный цвет сохранится в in [CUSTOM R/G/B].</p> <ol style="list-style-type: none"> 1 Нажмите ручку регулировки громкости для перехода в режим подробной настройки цвета. 2 Нажмите ◀◀ / ▶▶, чтобы выбрать цвет (R/G/B) для настройки. 3 Поверните ручку регулировки громкости для настройки уровня (от 0 до 9), а затем нажмите ее.
DIMMER	<p>Затемнение подсветки. ON: Затемнение включено. ; OFF: Отмена. DIMMER TIME: Настройка времени включения и выключения затемнения.</p> <ol style="list-style-type: none"> 1 Поверните ручку регулировки громкости для настройки значения времени [ON], а затем нажмите ее. 2 Поверните ручку регулировки громкости для настройки значения времени [OFF], а затем нажмите ее. <p>(По умолчанию: [ON]: 18:00; [OFF]: 6:00)</p>
BRIGHTNESS	<ol style="list-style-type: none"> 1 Выбор зоны. (См. рисунок на стр. 12.) 2 От 0 до 31: Выберите предпочитаемый уровень яркости для выбранной зоны.
TEXT SCROLL	<p>AUTO/ONCE: Выбор автоматической прокрутки отображаемой информации или единовременной прокрутки. ; OFF: Отмена.</p>

* Предустановленные цвета: **RED1/RED2/RED3/PURPLE1/PURPLE2/PURPLE3/PURPLE4/BLUE1/BLUE2/BLUE3/SKYBLUE1/SKYBLUE2/LIGHTBLUE/AQUA1/AQUA2/GREEN1/GREEN2/GREEN3/YELLOWGREEN1/YELLOWGREEN2/YELLOW/ORANGE1/ORANGE2/ORANGERED**

▲ Предупреждение

- Устройство можно использовать только с источником питания 12 В постоянного тока с отрицательным заземлением.
- Отключите отрицательную клемму аккумулятора перед подключением проводов и монтажом.
- Не подключайте провод аккумулятора (жёлтый) и провод высокого напряжения (красный) к корпусу машины или проводу заземления (чёрный), чтобы не допустить короткое замыкание.
- Во избежание короткого замыкания:
 - Изолируйте неподсоединённые провода с помощью виниловой ленты.
 - После установки обязательно заземлите данное устройство на корпус автомобиля.
 - Закрепите провода с помощью фиксаторов кабеля и оберните провода, контактирующие с металлическими частями, виниловой лентой, чтобы защитить провода.

▲ Внимание

- В целях безопасности работа по подключению проводов и монтажу должна выполняться специалистами. Обратитесь к поставщику автомобильных аудиосистем.
- Данное устройство подлежит установке в консоль автомобиля. Не прикасайтесь к металлическим деталям устройства в процессе и на протяжении некоторого времени после завершения эксплуатации устройства. Температура металлических деталей, таких как радиатор охлаждения и кожух, существенно повышается.
- Не подключайте провода динамиков ⊖ к корпусу машины, проводу заземления (чёрный) или параллельно.
- Установите устройство под углом менее 30°.
- Если в электропроводке транспортного средства нет клеммы зажигания, подключите провод высокого напряжения (красный) к клемме на блоке плавких предохранителей, которая обеспечивает питание с напряжением 12 В постоянного тока и которая включается и выключается ключом зажигания.
- Держите все кабели вдали от тепловыделяющих металлических частей.
- После установки устройства, убедитесь в том, что все осветительные и электронные приборы вашего автомобиля работают в прежнем режиме.
- Если предохранитель сгорел, первым делом убедитесь в том, что кабели не касаются корпуса автомобиля, после чего замените предохранитель на аналогичный новый.

УСТАНОВКА И ПОДКЛЮЧЕНИЕ

Стандартная процедура

- 1 Извлеките ключ из замка зажигания, затем отсоедините разъем ⊖ автомобильного аккумулятора.
- 2 Правильно подключите провода.
См. раздел "Подключение проводов": (→ 15)
- 3 Установите устройство в ваш автомобиль.
См. раздел "Установка устройства (установка в приборную панель)".
- 4 Подключите клемму ⊖ автомобильного аккумулятора.
- 5 Отсоедините переднюю панель и выполните сброс устройства. (→ 3)

Список деталей для установки

(A) Передняя панель

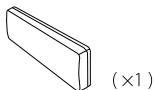

(×1)

(B) Декоративная панель

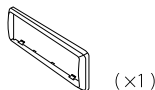

(×1)

(C) Посадочный корпус

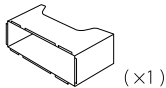

(×1)

(D) Жгут проводов

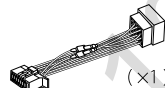

(×1)

(E) Ключ для демонтажа



(×2)

Установка устройства (установка в приборную панель)

1

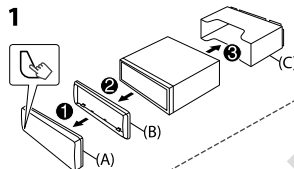

2

Перед сборкой расположите декоративную панель, как показано.

Фиксатор вверх



Приборная панель автомобиля

Порядок извлечения устройства

- 1 Снимите переднюю панель.
- 2 Вставьте соединительный штифт на ключах для демонтажа в отверстия на обеих сторонах декоративной панели, затем извлеките его.
- 3 Введите ключи для демонтажа в прорези на каждой стороне, затем следуйте инструкциям со стрелками, как показано на рисунке.

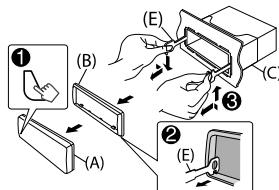

УСТАНОВКА И ПОДКЛЮЧЕНИЕ

Подключение проводов

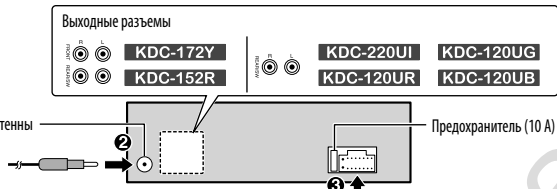

Подключение разъемов ISO на некоторых автомобилях VW/Audi или Opel (Vauxhall)

Возможно, потребуется изменить схему соединений для прилагаемого жгута проводов, как показано на рисунке.

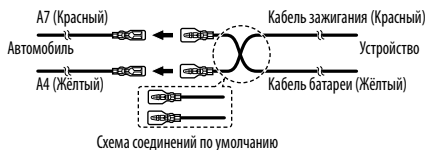

Контакт	Цвет и функция
A4	Жёлтый : Аккумулятор
A5	Синий/белый*1 : Управление питанием
A7	Красный : Зажигание (ACC)
A8	Чёрный : Заземляющее соединение (земля)
V1	Фиолетовый ⊕ : Задний динамик (правый)
V2	Фиолетовый/чёрный ⊖
V3	Серый ⊕ : Передний динамик (правый)
V4	Серый/чёрный ⊖
V5	Белый ⊕ : Передний динамик (левый)
V6	Белый/чёрный ⊖
V7	Зелёный ⊕ : Задний динамик (левый)
V8	Зелёный/чёрный ⊖

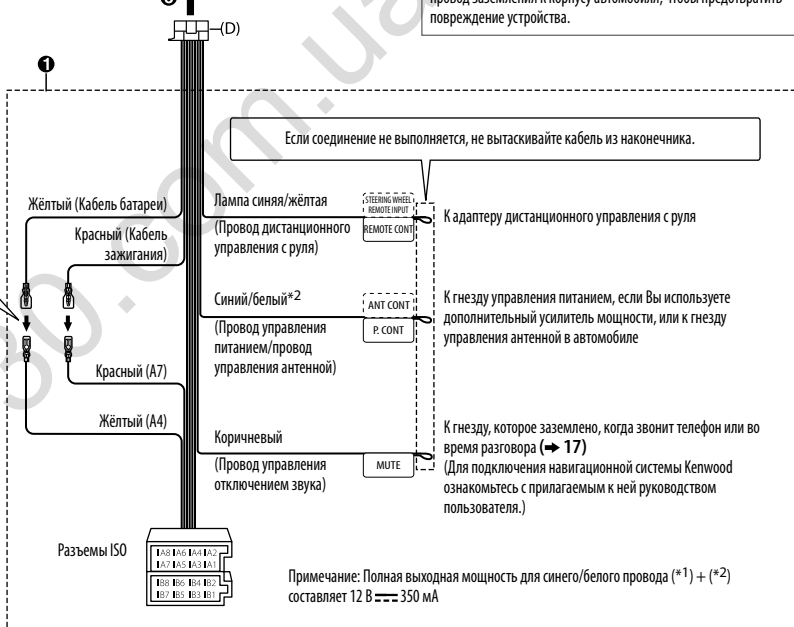

Если в автомобиле отсутствует разъем ISO:

Рекомендуется устанавливать устройство с использованием имеющегося в продаже жгута проводов, специально предназначенного для вашего автомобиля, и, в целях вашей безопасности, поручить эту работу профессионалам. Обратитесь к поставщику автомобильных аудиосистем.

При подсоединении внешнего усилителя подсоедините его провод заземления к корпусу автомобиля, чтобы предотвратить повреждение устройства.

УСТРАНЕНИЕ ПРОБЛЕМ

	Симптомы	Способы устранения
Общие характеристики	Звук не слышен.	<ul style="list-style-type: none"> Установите оптимальный уровень громкости. Проверьте кабели и соединения.
	Отображается надпись "MISWIRING CHECK WIRING THEN PWR ON".	Выключите питание, затем выполните проверку, чтобы убедиться, что контакты проводов динамиков должным образом изолированы. Снова включите питание.
	Отображается надпись "PROTECTING SEND SERVICE". <ul style="list-style-type: none"> Звук не слышен. Устройство не включается. На дисплее отображается неправильная информация. 	Отправьте устройство в ближайший сервисный центр.
Радиоприемник	Приемник не работает.	Выполните сброс устройства. (→ 3)
	<ul style="list-style-type: none"> Слабый радиоприем. Статические помехи при прослушивании радио. 	Плотно вставьте антенну.
CD/USB/iPod	Невозможно извлечь диск.	Нажмите и удерживайте кнопку ▲ для принудительного извлечения диска. Осторожно, не уроните диск во время извлечения. Если проблема не устранена, перезапустите устройство. (→ 3)
	Слышен шум.	Пропустите дорожку или смените диск.
	Дорожки не воспроизводятся намеченным образом.	Порядок воспроизведения определяется при записи файлов.
	Продолжает мигать текст "READING".	Не используйте многоуровневую иерархическую структуру и много папок.
	Время от начала воспроизведения неправильное.	Причиной является способ записи дорожек.
	Не отображаются правильные символы (т.е. название альбома).	<ul style="list-style-type: none"> Данное устройство может отображать только буквы верхнего регистра, цифры и ограниченное число символов. В зависимости от выбранного вами языка отображения (→ 6), некоторые символы могут отображаться неправильно.

	Симптомы	Способы устранения
CD/USB/iPod	"NA FILE"	Убедитесь, что диск содержит поддерживаемые аудиофайлы. (→ 18)
	"NO DISC"	Вставьте в загрузочный отсек диск, который можно воспроизвести.
	"TOC ERROR"	Убедитесь, что на диске отсутствует грязь и он вставлен правильно.
	"PLEASE EJECT"	Выполните сброс устройства. Если проблема не устранена, обратитесь в ближайший центр обслуживания.
	"NO DEVICE"	Подсоедините устройство USB, и снова смените источник на устройство USB.
	"COPY PRO"	Воспроизводится защищенный от копирования файл.
ANDROID	"NA DEVICE"	Подключите поддерживаемое устройство USB и проверьте подключение.
	"NO MUSIC"	Подключите устройство USB, содержащее доступные для воспроизведения аудиофайлы.
	"iPod ERROR"	<ul style="list-style-type: none"> Повторно выполните подключение iPod. Перезапустите iPod.
	<ul style="list-style-type: none"> Во время воспроизведения не слышен звук. Звук выводится только с устройства Android. 	<ul style="list-style-type: none"> Повторно выполните подключение устройства Android. Если работает режим [HAND MODE], запустите любой программный медиаплеер на устройстве Android и начните воспроизведение. Если работает режим [HAND MODE], перезапустите текущий программный медиаплеер или используйте другой программный медиаплеер. Перезапустите устройство Android. Если это не решит проблему, подключенное устройство Android неспособно передавать аудиосигнал на данное устройство. (→ 18)
	Не удается воспроизвести в режиме [BROWSE MODE].	<ul style="list-style-type: none"> Убедитесь в том, что приложение KENWOOD MUSIC PLAY APP установлено на устройство Android. (→ 8) Повторно выполните подключение устройства Android и выберите соответствующий режим управления. Если это не решит проблему, подключенное устройство Android не поддерживает [BROWSE MODE]. (→ 18)

УСТРАНЕНИЕ ПРОБЛЕМ

Симптомы	Способы устранения
ANDROID	Продолжает мигать текст "NO DEVICE" или "READING". <ul style="list-style-type: none">Отключите на устройстве Android опции для разработчика.Повторно выполните подключение устройства Android.Если это не решит проблему, подключенное устройство Android не поддерживает [BROWSE MODE]. (→ 18)
	Прерывистое воспроизведение или пропускается звук. Выключите режим энергосбережения на устройстве Android.
	"ANDROID ERROR"/ "NA DEVICE" <ul style="list-style-type: none">Повторно выполните подключение устройства Android.Перезапустите устройство Android.

Отключение звука при приеме телефонного вызова

Подключите провод MUTE к телефону с использованием имеющейся в продаже дополнительной принадлежности для телефона. (→ 15)

При поступлении входящего вызова отображается сообщение "CALL".

- (Аудиосистема устанавливается на паузу.)
- Чтобы продолжить использование аудиосистемы во время вызова нажмите кнопку **SRC**. Сообщение "CALL" исчезает, и работа аудиосистемы возобновляется.

При завершении вызова сообщение "CALL" исчезает. (Работа аудиосистемы возобновляется.)

СПРАВОЧНЫЕ МАТЕРИАЛЫ

Обслуживание

Чистка устройства

В случае загрязнения протрите переднюю панель сухой силиконовой или мягкой тканью.

Чистка разъема

Отсоедините лицевую панель и аккуратно протрите разъем ватной палочкой. Соблюдайте осторожность, чтобы не повредить разъем.

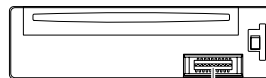

Разъем (на обратной стороне лицевой панели)

Обращение с дисками

- Не касайтесь записанной поверхности диска.
- Не приклеивайте на диск клейкую ленту и т. п. и не используйте диск с приклеенной на него лентой.
- Не используйте никакие дополнительные принадлежности для диска.
- Проводите чистку по направлению от центра диска к его краю.
- Для очистки диска используйте сухую силиконовую или иную мягкую ткань. Не используйте какие-либо растворители.
- При извлечении дисков из устройства держите их горизонтально.
- Перед установкой диска уберите любые неровности центрального отверстия или внешнего края диска.

Дополнительная информация

- Для: — Последние обновления встроенного программного обеспечения и последний список поддерживаемых функций
— Любая другая последняя информация

Посетите <www.kenwood.com/cs/ce/>.

Общие характеристики

- Данное устройство обеспечивает воспроизведение только следующих компакт-дисков:



- Чтобы ознакомиться с подробными сведениями и примечаниями относительно доступных для воспроизведения звуковых файлов, посетите <www.kenwood.com/cs/ce/audiofile/>.

Воспроизводимые файлы

- Воспроизводимый звуковой файл:
Для диска: MP3 (.mp3), WMA (.wma)
Для запоминающего устройства USB большой емкости: MP3 (.mp3), WMA (.wma), WAV (.wav), FLAC (.flac)
- Воспроизводимые диски: CD-R/CD-RW/CD-ROM
- Воспроизводимый формат файлов на дисках: ISO 9660, уровень 1/2, Joliet, длинные имена файлов.
- Воспроизводимая файловая система устройств USB: FAT12, FAT16, FAT32

Даже если аудиофайлы соответствуют перечисленным выше стандартам, при некоторых типах или состояниях носителей воспроизведение может оказаться невозможным.

Диски, которые нельзя воспроизвести на данном устройстве

- Диски некруглой формы.
- Диски, записанная поверхность которых окрашена, или диски со следами загрязнений.
- Записываемые диски, которые не были финализированы.
- Компакт-диск диаметром 8 см. Попытка вставки диска с помощью адаптера может привести к неисправности устройства.

Об устройствах USB

- Запрещается подключать USB-носитель через USB-концентратор.
- Подключение кабеля, общая длина которого превышает 5 м, может привести к некорректному воспроизведению.
- Это устройство не распознает устройства USB с номинальным напряжением, отличным от 5 В, и номинальным током свыше 1 А.

Об iPod/iPhone (для **KDC-220UI**)

Made for

- iPod touch (5th и 6th generation)
- iPod nano (7th generation)
- iPhone 4S, 5, 5S, 5C, 6, 6 Plus, 6S, 6S Plus, SE, 7, 7 Plus
- Управление iPod невозможно, если на нем отображается текст "KENWOOD" или "✓".
- В зависимости от версии операционной системы iPod/iPhone некоторые функции могут не работать на данном устройстве.

Об устройствах Android

- Данное устройство поддерживает Android OS 4.1 и выше.
- Некоторые устройства Android (с OS 4.1 и выше) могут не поддерживать полностью Android Open Accessory (AOA) 2.0.
- Если устройство Android одновременно поддерживает запоминающие устройства большой емкости и AOA 2.0, данное устройство всегда воспроизводит через AOA 2.0 в качестве приоритета.

Изменение отображаемой информации

Каждое нажатие кнопки **DISP** переключает отображаемую информацию.

- Если информация не доступна или не записана, отображается сообщение "NO TEXT", "NO INFO" или другая информация (например, название радиостанции, время воспроизведения).

KDC-220UI / KDC-172Y	
Информация на дисплее	
STANDBY	Название источника (Дата/Часы)
RADIO	Частота (Дата/Часы) (Только для FM-радиостанций системы передачи цифровой информации) Название радиостанции (Дата/Часы) ➔ Радиотекст (Дата/Часы) ➔ Радиотекст+ (R.TEXT+) ➔ Название (Исполнитель) ➔ Название (Дата/Часы) ➔ Частота (Дата/Часы) ➔ (обратно к началу)
CD или USB	(Для CD-DA) Название дорожки (Исполнитель) ➔ Название дорожки (Название диска) ➔ Название дорожки (Дата/Часы) ➔ Время воспроизведения (Дата/Часы) ➔ (обратно к началу) (Для файлов MP3/WMA/WAV/FLAC) Название песни (Исполнитель) ➔ Название песни (Название альбома) ➔ Название песни (Дата/Часы) ➔ Имя файла (Имя папки) ➔ Имя файла (Дата/Часы) ➔ Время воспроизведения (Дата/Часы) ➔ (обратно к началу)
iPod или ANDROID	Когда выбрано [MODE OFF]/[BROWSE MODE]. (➔ 9) Название песни (Исполнитель) ➔ Название песни (Название альбома) ➔ Название песни (Дата/Часы) ➔ Время воспроизведения (Дата/Часы) ➔ (обратно к началу)
AUX	Название источника (Дата/Часы)

СПРАВОЧНЫЕ МАТЕРИАЛЫ

Название источника	KDC-152R / KDC-120UR / KDC-120UG / KDC-120UB
	Информация на дисплее
STANDBY	Название источника → Часы → (обратно к началу)
RADIO	Частота → Часы → (обратно к началу)
	(Только для FM-радиостанций системы передачи цифровой информации) Название радиостанции → Радиотекст → Радиотекст+ → Название/Исполнитель → Частота → Часы → (обратно к началу)
CD или USB	(Для CD-DA) Название диска/Исполнитель → Название дорожки/Исполнитель → Время воспроизведения → Часы → (обратно к началу)
	(Для файлов MP3/WMA/WAV/FLAC) Название песни/Исполнитель → Название альбома/Исполнитель → Имя папки → Имя файла → Время воспроизведения → Часы → (обратно к началу)
ANDROID	Когда выбрано [BROWSE MODE]. (→ 9) Название песни/Исполнитель → Название альбома/Исполнитель → Время воспроизведения → Часы → (обратно к началу)
AUX	Название источника → Часы → (обратно к началу)

ТЕХНИЧЕСКИЕ ХАРАКТЕРИСТИКИ

Тюнер	FM	Диапазон частот	87,5 МГц — 108,0 МГц (с интервалом 50 кГц)
		Полезная чувствительность (отношение сигнал/шум = 26 дБ)	0,71 мкВ/75 Ом
		Пороговая чувствительность (ДИН отношение сигнал/шум = 46 дБ)	2,0 мкВ/75 Ом
		Частотная характеристика (±3 дБ)	30 Гц — 15 кГц
		Отношение сигнал/шум (MONO)	64 дБ
		Разделение стереоканалов (1 кГц)	40 дБ
Проигрыватель компакт-дисков	MW	Диапазон частот	531 кГц — 1 611 кГц (с интервалом 9 кГц)
		Полезная чувствительность (отношение сигнал/шум = 20 дБ)	28,2 мкВ
	LW	Диапазон частот	153 кГц — 279 кГц (с интервалом 9 кГц)
		Полезная чувствительность (отношение сигнал/шум = 20 дБ)	50,0 мкВ
		Лазерный диод	GaAlAs
		Цифровой фильтр (D/A)	8-кратная дискретизация
	Скорость вращения дисководов	500 об/мин — 200 об/мин (CLV)	
	Коэффициент детонации	Ниже измерительных возможностей	
	Частотная характеристика (±1 дБ)	20 Гц — 20 кГц	
	Суммарное нелинейное искажение (1 кГц)	0,01 %	
	Отношение сигнал/шум (1 кГц)	105 дБ	
	Динамический диапазон	90 дБ	
	Разделение каналов	85 дБ	
	MP3-декодирование	В соответствии с аудиоуровнем-3 стандарта MPEG-1/2	
	WMA-декодирование	Совместимо с Windows Media Audio	

ТЕХНИЧЕСКИЕ ХАРАКТЕРИСТИКИ

USB	USB-стандарт	USB 1.1, USB 2.0 Полноскоростной
	Система файлов	FAT12/16/32
	Максимальный ток источника питания	Постоянный ток 5 В \pm 1 А
	MP3-декодирование	В соответствии с аудиоуровнем-3 стандарта MPEG-1/2
	WMA-декодирование	Совместимо с Windows Media Audio
	WAV-декодирование	Линейный PCM
	FLAC-декодирование	Файл FLAC (До 48 кГц/ 16 бит)

Звук	Максимальная выходная мощность	50 Вт × 4	
	Полный диапазон частот	22 Вт × 4 (менее чем 1 % THD)	
	Полное сопротивление катушки громкоговорителя	4 Ом — 8 Ом	
	Тоновоспроизведение	Низкие частоты	100 Гц \pm 8 дБ
		Средние частоты	1,0 кГц \pm 8 дБ
		Высокие частоты	12,5 кГц \pm 8 дБ
	Уровень/нагрузка предусилителя (CD)	2 500 мВ/10 кОм	
Полное сопротивление выхода предусилителя	\leq 600 Ом		

Вспом. оборуд.	Частотная характеристика (\pm 3 дБ)	20 Гц — 20 кГц
	Максимальное напряжение на входе	1 000 мВ
	Полное сопротивление на входе	30 кОм

Общие характеристики	Рабочее напряжение	14,4 В (допустимо от 10,5 — 16 В)
	Максимальное текущее потребление	10 А
	Диапазон рабочих температур	-10°C — +60°C
	Установочные размеры (Ш × В × Г)	182 мм × 53 мм × 158 мм
	Вес нетто (включая декоративную панель и посадочный корпус)	1,2 кг

Данные могут быть изменены без уведомления.

130.com.ua

ЗМІСТ

ПЕРЕД ВИКОРИСТАННЯМ	2
ОСНОВИ	3
ПОЧАТОК РОБОТИ	4
1 Вибір мови та завершення демонстрації	
2 Налаштування годинника та дати	
3 Початкові налаштування	
РАДІО	6
CD/USB/iPod/ANDROID	8
AUX	10
НАСТРОЙКИ ЗВУКУ	11
НАСТРОЙКИ ЕКРАНУ	12
ВСТАНОВЛЕННЯ/ З'ЄДНАННЯ	13
НЕСПРАВНОСТІ	16
ПОСИЛАННЯ	17
Обслуговування Додаткова інформація	
ХАРАКТЕРИСТИКИ	19

ПЕРЕД ВИКОРИСТАННЯМ

ВАЖЛИВО

- Спершу прочитайте даний посібник, щоб дізнатися, як правильно використовувати даний пристрій. Дуже важливо, щоб ви прочитали та дотримувалися попереджень і застережень, викладених у цьому посібнику.
- Зберігайте даний посібник у безпечному та доступному місці для довідки у майбутньому.

▲ ПОПЕРЕДЖЕННЯ

- **Не використовуйте жодної функції, що може відвернути вашу увагу від безпечного управління автомобілем.**
- **Не ковтайте елемент живлення, є ризик хімічного опіку**

Пульт дистанційного керування, яким комплектується цей виріб, містить мініатюрний елемент живлення.

Якщо проковтнути мініатюрний елемент живлення, це може призвести до важких внутрішніх опіків вже за 2 години й це може призвести до летального результату.

Зберігайте нові та використані елементи живлення в недоступному для дітей місці.

Якщо відсканувати елемент живлення надійно не закривається, припиніть використання виробу та зберігайте його в недоступному для дітей місці.

Якщо підозрюєте, що елемент живлення проковтнули або він потрапив до будь-якої частини травного тракту, негайно зверніться за медичною допомогою.

▲ Застереження

Встановлення гучності:

- Рівень гучності має бути таким, щоб можна було чути звуки зовні автомобіля для уникнення небезпечних ситуацій.
- Щоб запобігти пошкодженню гучномовців при раптовому збільшенні рівня вихідного сигналу, зменшіть гучність перед початком відтворення цифрових джерел.

Загальні несправності:

- Не використовуйте зовнішній пристрій, якщо він може заважати безпечному водінню.
- Зробіть резервну копію всіх важливих даних. Ми не несемо жодної відповідальності за будь-які втрати записаних даних.
- Для уникнення короткого замикання не кладіть і не залишайте всередині приладу жодних металевих предметів (наприклад, монети чи металеві інструменти).
- Якщо виникає помилка диску через конденсат на лінзі лазера, витягніть диск та зачекайте випаровування вологи.
- Залежно від моделі автомобіля при увімкненні даного пристрою антена буде автоматично висуватися, якщо до пристрою підключено провід антени (➔ 15). Вимкніть даний пристрій або переключіть джерело в режим очікування STANDBY при паркуванні у місці з низькою стелею.

Пристрій дистанційного керування (RC-406):

- Не залишайте пристрій дистанційного керування у місцях з високою температурою, наприклад, на щитку приладів.
- При невірній заміні літєвого акумулятора може виникнути ризик вибуху. Замінійте його лише батареєю такого ж або еквівалентного типу.
- Акумуляторний блок або батареї не можна піддавати надмірному нагріванню у променях сонця, вогні тощо.

Ознайомлення з цим посібником

- Для пояснення операцій в основному використовуються кнопки на передній панелі **KDC-220UI**.
- З метою пояснення використовуються англійські написи. Ви можете вибрати мову дисплею в меню **[FUNCTION]**. (➔ 6)
- **[XX]** вказує вибрані елементи.
- (➔ **XX**) вказує, що на заявленій сторінці наявні посилання.

ОСНОВИ

Передня панель

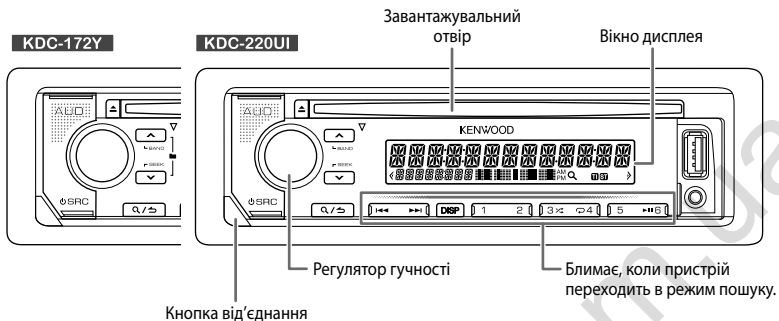

KDC-152R

KDC-120UR

KDC-120UG

KDC-120UB

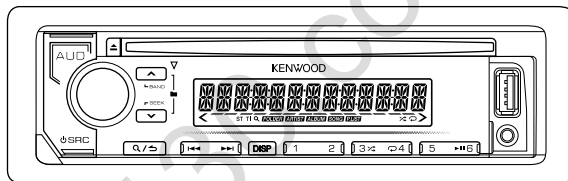

Приєднання

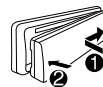

Від'єднання

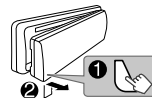

Скидання налаштунок

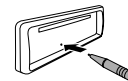

Будуть видалені попередньо задані налаштування, окрім збережених радіостанцій.

До

На передній панелі

Вмикання живлення

Натисніть **SRC**.

- Натисніть та утримуйте цю кнопку, щоб вимкнути живлення.

Регулювання гучності

Поверніть регулятор гучності.

Вибір джерела

Натисніть **SRC** декілька разів.

Зміна інформації, що відображається на дисплеї

Натисніть **DISP** декілька разів. (→ 18, 19)

ОСНОВИ

Пристрій дистанційного керування (RC-406) (постачається для KDC-172Y)



KDC-220UI / KDC-152R / KDC-120UR / KDC-120UG / KDC-120UB :

Функції дистанційного керування недоступні.

Заміна акумулятора

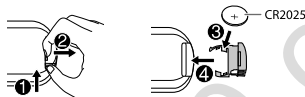

До	На пульті дистанційного керування
Вмикання живлення	Натисніть та утримуйте SRC , щоб вимкнути живлення. (Натиснення SRC не вмикає живлення.)
Регулювання гучності	Натисніть VOL \wedge або VOL \vee . <ul style="list-style-type: none">Натисніть та утримуйте VOL \wedge, щоб постійно збільшувати гучність до 15. Натисніть ATT під час відтворення, щоб зменшити гучність. <ul style="list-style-type: none">Натисніть ще раз, щоб скасувати попередню дію.
Вибір джерела	Натисніть SRC декілька разів.

ПОЧАТОК РОБОТИ

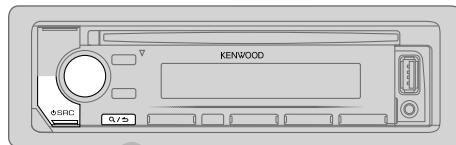

1 Вибір мови та завершення демонстрації

При включенні живлення (або після скасування параметрів настройки) на дисплеї відображається повідомлення: "SEL LANGUAGE" \rightarrow "PRESS" \rightarrow "VOLUME KNOB"

- Поворотом регулятора гучності виберіть [ENG] (англійська), [RUS] (російська) або [SPA] (іспанська), а потім натисніть регулятор. За замовчуванням встановлений варіант [ENG]. На екрані з'явиться наступне: "CANCEL DEMO" \rightarrow "PRESS" \rightarrow "VOLUME KNOB".
- Натисніть регулятор гучності. За замовчуванням встановлений варіант [YES].
- Натисніть регулятор гучності ще раз. На дисплеї з'являється "DEMO OFF".

2 Налаштування годинника та дати

- Натисніть регулятор гучності, активується режим налаштування параметрів функцій [FUNCTION].
 - Поворотом регулятора гучності виберіть [CLOCK] і натисніть регулятор.
- Щоб налаштувати годинник
- Поворотом регулятора гучності виберіть [CLOCK ADJUST] і натисніть регулятор.
 - Поворотом регулятора гучності зробіть необхідні налаштування, а потім натисніть регулятор.
Година \rightarrow Хвилини
 - Поворотом регулятора гучності виберіть [CLOCK FORMAT] і натисніть регулятор.
 - Поворотом регулятора гучності виберіть [12H] або [24H], і натисніть регулятор.

ПОЧАТОК РОБОТИ

Щоб встановити дату

- 7 Поворотом регулятора гучності виберіть [DATE FORMAT] і натисніть регулятор.
- 8 Поворотом регулятора гучності виберіть [DD/MM/YY] або [MM/DD/YY] і натисніть регулятор.
- 9 Поворотом регулятора гучності виберіть [DATE SET] і натисніть регулятор.
- 10 Поворотом регулятора гучності зробіть необхідні налаштування, а потім натисніть регулятор.
День → Місяць → Рік або Місяць → День → Рік
- 11 Для виходу натисніть та утримуйте \mathcal{Q} / \mathcal{S} .

Щоб повернутись до попереднього налаштування, натисніть \mathcal{Q} / \mathcal{S} .

3 Початкові налаштування

- 1 Натискайте повторно \mathcal{C} SRC, щоб перейти в режим STANDBY.
- 2 Натисніть регулятор гучності, активується режим налаштування параметрів функцій [FUNCTION].
 - При натисканні AUD здійснюється безпосередній вхід у [AUDIO CONTROL].
- 3 Поверніть регулятор гучності, щоб вибрати пункт (див. наступну таблицю), а тоді натисніть регулятор.
- 4 Повторіть крок 3, щоб обрати або активувати бажаний пункт.
- 5 Для виходу натисніть та утримуйте \mathcal{Q} / \mathcal{S} .

Щоб повернутись до попереднього налаштування, натисніть \mathcal{Q} / \mathcal{S} .

Налаштування за замовчуванням: XX

AUDIO CONTROL	
SWITCH PREOUT	REAR/SUBWOOFER або REAR/SUB-W: Вибір, чи до вихідних з'єднувачів на задній стінці автомагнітоли (через зовнішній підсилювач) підключені задні динаміки або сабвуфер. (→ 15)
SP SELECT	OFF/5/4/6×9/6/OEM: Вибір відповідно до розміру динаміка (5 дюймів або 4 дюймів, 6×9 дюймів або 6 дюймів) або динаміків OEM для оптимальної роботи.

DISPLAY

EASY MENU

(Для KDC-220U / KDC-172Y)

Після натискання кнопки [FUNCTION]...

ON: Підсвічування ZONE 1 зміниться на білий колір. ;

OFF: Підсвічування ZONE 1 стає обраного кольору за допомогою функції [COLOR SELECT]. (→ 13)

- Підсвічування ZONE 2 зміниться на блакитний колір після натискання кнопки [FUNCTION], незалежно від налаштувань [EASY MENU].
- Див. малюнок на сторінці 12 для ідентифікації зони.

TUNER SETTING

PRESET TYPE

NORMAL: В пам'ять вносяться одна радіостанція для кожної кнопки фіксованої настройки у кожному з діапазонів (FM1/FM2/FM3/MW/LW). ; **MIX:** В пам'ять вносяться одна радіостанція для кожної кнопки фіксованої настройки незалежно від обраного діапазону.

SYSTEM

KEY BEEP

ON: Включення звукового сигналу при натисканні клавіш. ; OFF: Виключення.

SOURCE SELECT

BUILT-IN AUX

ON: Включення AUX при виборі джерела. ; OFF: Виключення. (→ 10)

P-OFF WAIT

Застосовується лише, коли вимкнено режим демонстрації. Встановлює проміжок часу, через який автомагнітола в режимі очікування (STANDBY), автоматично вимкнеться, щоб не витратити енергію акумулятора.
20M: 20 хвилин ; **40M:** 40 хвилин ; **60M:** 60 хвилин ;
WAIT TIME --- або **OFF** --- : Відмінняє

CD READ

1: Активується функція автоматичного розпізнання типу запису на компакт-диску: аудіофайли або музичний компакт-диск. ; 2: Примусово вмикається режим відтворення музичного компакт-диска. При програнні диску із аудіофайлом немає звуку.

ПОЧАТОК РОБОТИ

F/W UPDATE

UPDATE SYSTEM

F/W UP xxxx **YES:** Оновлює вбудоване ПЗ.; **NO:** Відмінє (оновлення не активоване).
Детальнішу інформацію щодо оновлення ПЗ див
<www.kenwood.com/cs/ce/>.

CLOCK

CLOCK DISPLAY ON: Навіть при відключеному живленні на дисплеї будуть відображатися покази годинника.; **OFF:** Відмінє.

ENGLISH

Виберіть мову дисплея для меню **[FUNCTION]** та інформацію про музику, якщо така доступна.

РУССКИЙ

За замовчуванням вибрано **[ENGLISH]**.

ESPAÑOL

РАДИО

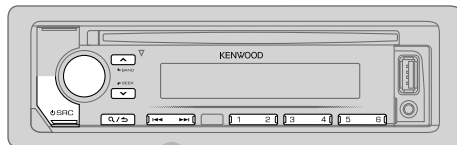

Пошук станції

- 1 Натискайте повторно **SRC**, щоб вибрати **RADIO**.
 - 2 Натисніть **BAND** кілька разів (або натисніть **#FM+** / ***AM-** на пристрої дистанційного керування), щоб обрати FM1/FM2/FM3/MW/LW.
 - 3 Натисніть **◀◀ / ▶▶** (або натисніть **◀◀ / ▶▶** (+) на пристрої дистанційного керування), щоб розпочати пошук станції.
- Для того, щоб змінити спосіб пошуку **◀◀ / ▶▶**: Натисніть **▼SEEK** декілька разів.
AUTO1 : Автоматичний пошук радіостанції.
AUTO2 : Пошук запрограмованої станції.
MANUAL : Пошук радіостанції вручну.
 - Збереження станції: Натисніть і утримуйте одну з цифрових кнопок (від **1** до **6**).
 - Вибір збереженої станції: Натисніть одну з цифрових кнопок (від **1** до **6**) (або натисніть одну з цифрових кнопок (від **1** до **6**) на пристрої дистанційного керування).

Налаштування прямого доступу (використання пульта дистанційного керування) (для **KDC-172Y**)

- 1 Щоб перейти в режим "Налаштування прямого доступу" (Direct Access Tuning), натисніть кнопку **DIRECT**.
 - 2 Щоб ввести значення частоти, натисніть цифрові кнопки.
 - 3 Для пошуку радіостанції натисніть кнопку **ENT ▶ II**.
- Щоб скасувати пошук, натисніть **↶** або **DIRECT**.
 - Якщо жодна операція не виконується протягом 10 секунд після кроку **2**, режим налаштування прямого доступу скасовується автоматично.

Інші налаштування

- 1 Натисніть регулятор гучності, активується режим налаштування параметрів функцій [FUNCTION].
- 2 Поверніть регулятор гучності, щоб вибрати пункт (див. наступну таблицю), а тоді натисніть регулятор.
- 3 Повторюйте крок 2, доки не буде вибрано/активовано потрібний пункт або виконайте інструкції, зазначені для вибраного пункту.
- 4 Для виходу натисніть та утримуйте **Q/**.

Щоб повернутись до попереднього налаштування, натисніть **Q/**.

Налаштування за замовчуванням: **XX**

TUNER SETTING	
LOCAL SEEK	ON: Виконується пошук станцій тільки з хорошим сигналом. ; OFF: Відміння. • Виконані налаштування застосовуються тільки для вибраного джерела/станції. Після зміни джерела/станції вам потрібно буде виконати налаштування знову.
AUTO MEMORY	YES: Автоматичний запис у пам'ять 6 станцій з якісним рівнем сигналу. ; NO: Відміння. • Можна вибрати тільки, якщо [PRESET TYPE] встановлено на [NORMAL]. (→ 5)
MONO SET	ON: Покращує якість відтворення сигналу радіостанції FM, але стереоефект при цьому може зникнути. ; OFF: Відміння.
NEWS SET	ON: Пристрій тимчасово буде переключено на режим News Programme (Програми новин), якщо такі є. ; OFF: Відміння.
REGIONAL	ON: Встановлюється режим перемикання на іншу станцію тільки у заданому регіоні з використанням функції "AF". ; OFF: Відміння.
AF SET	ON: Встановлюється режим автоматичного пошуку іншої радіостанції, яка транслює таку саму програму у тій самій мережі Radio Data System, але з кращою якістю сигналу, у випадку незадовільної якості сигналу радіостанції, який приймається. ; OFF: Відміння.
TI	ON: При доступності дозволяє тимчасово перемикнути пристрій на відтворення інформації про рух транспорту (спалахує "TI"). ; OFF: Відміння.

- PTY SEARCH**
- 1 Поверніть регулятор гучності, щоб вибрати доступний тип програми. (Див. наступне.)
 - 2 Поверніть регулятор гучності, щоб обрати мову PTY (**ENGLISH/FRENCH/GERMAN**), потім натисніть регулятор для підтвердження.
 - 3 Натисніть **◀◀ / ▶▶**, щоб розпочати пошук.

CLOCK

- TIME SYNC** **ON:** Синхронізація часу пристрою з часом станції системи передачі даних по каналам радіов'язку (Radio Data System). ; **OFF:** Відміння.

Доступний тип програми для [PTY SEARCH]

SPEECH : NEWS, AFFAIRS, INFO (інформація), SPORT, EDUCATE, DRAMA, CULTURE, SCIENCE, VARIED, WEATHER, FINANCE, CHILDREN, SOCIAL, RELIGION, PHONE IN, TRAVEL, LEISURE, DOCUMENT

MUSIC : POP M (музика), ROCK M (музика), EASY M (музика), LIGHT M (музика), CLASSICS, OTHER M (музика), JAZZ, COUNTRY, NATION M (музика), OLDIES, FOLK M (музика)

Автомагнітола буде шукати тип програми, який підпадає під категорію [SPEECH] або [MUSIC], якщо вона обрана.

- [LOCAL SEEK]/[MONO SET]/[NEWS SET]/[REGIONAL]/[AF SET]/[TI]/[PTY SEARCH] доступний тільки в діапазонах FM1/FM2/FM3.
- Якщо гучність була налаштована під час прийняття інформації про дорожню ситуацію або новин, вона зберігається автоматично. Цей рівень гучності буде встановлений при наступній активації прийому інформації про ситуацію на дорозі або новин.

CD/USB/iPod/ANDROID

Розпочніть відтворення

Джерело вмикається автоматично та починається відтворення запису.

CD

▲ Висування диску Сторона, на якій нанесено етикетку

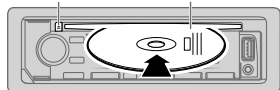

Вхід для підключення USB-пристроїв

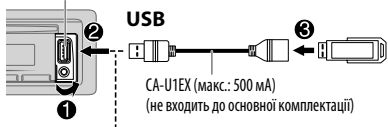

iPod/iPhone

KCA-iP102 / KCA-iP103
(не входить до основного комплекту)*1 або аксесуар до iPod/iPhone*2



ANDROID*3

Кабель USB*2
(наявний у продажу)

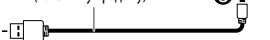

Джерела, що можна вибрати:

KDC-220UI : CD/USB/iPod/
ANDROID

Інші моделі : CD/USB/ANDROID

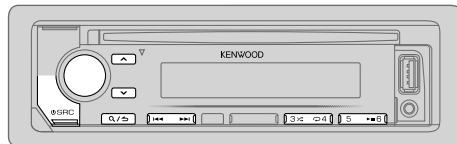

До	На передній панелі	На пульті дистанційного керування
Відтворення/пауза	Натисніть ▶ 6 .	Натисніть ENT ▶ .
Швидкий перехід вперед або назад*4	Натисніть та утримуйте ◀◀ / ▶▶1 .	Натисніть та утримуйте ◀◀ / ▶▶1 (+) .
Вибір доріжки/файлу	Натисніть ◀◀ / ▶▶1 .	Натисніть ◀◀ / ▶▶1 (+) .
Вибір папки*5	Натисніть ▲ / ▼ .	Натисніть #FM+ / *AM- .
Відтворення у режимі повтору*6	Натисніть ↺4 декілька разів. TRACK REPEAT/ALL REPEAT: Аудіо компакт-диск FILE REPEAT/FOLDER REPEAT/ALL REPEAT: Файл MP3/WMA/WAV/FLAC FILE REPEAT/FOLDER REPEAT/REPEAT OFF: iPod або ANDROID	
Відтворення у випадковому порядку*6	Натисніть 3 >↺ декілька разів. DISC RANDOM/RANDOM OFF: Аудіо компакт-диск FOLDER RANDOM/RANDOM OFF: Файл MP3/WMA/WAV/FLAC, iPod або ANDROID	
	Натисніть та утримуйте 3 >↺ , щоб обрати ALL RANDOM.*7	

*3 При підключенні Android-пристрою відображається повідомлення "Press [VIEW] to install KENWOOD MUSIC PLAY APP". Виконайте інструкції для встановлення програми. Перед підключенням Android-пристрою ви можете також встановити на нього найостаннішу версію програми KENWOOD MUSIC PLAY. Додаткову інформацію можна отримати на веб-сайті <www.kenwood.com/cs/ce/>.

*4 Для ANDROID: Застосовується лише, коли обрано **[BROWSE MODE]**. (↲ 9)

*5 Для CD: Лише для файлів MP3/WMA. Ці функції не працюють на iPod/ANDROID.

*6 Для iPod/ANDROID: Застосовується лише, коли обрано **[MODE OFF]/[BROWSE MODE]**. (↲ 9)

*7 Для CD: Лише для файлів MP3/WMA.

*1 KCA-iP102: 30-контактний тип, KCA-iP103: Тип Lightning

*2 Не залишайте кабель всередині автомобіля, коли він не використовується.

CD/USB/iPod/ANDROID

Виберіть режим керування

Коли вибрано джерело iPod, повторно натискайте **5**.

MODE ON : Керування пристроєм iPod з самого iPod. Однак ви й надалі можете відтворювати/ставити на паузу записи, пропускати файли, перемотувати файли вперед/назад з даного пристрою.

MODE OFF : Керування пристроєм iPod з цього пристрою.

Коли вибрано джерело ANDROID, повторно натискайте **5**.

BROWSE MODE : Керуйте Android-пристроєм з даного пристрою через програму KENWOOD MUSIC PLAY, встановлену на Android-пристрої.

HAND MODE : Керуйте Android-пристроєм з самого Android-пристрою через інші програми-медіаплеєри, встановлені на Android-пристрої. Однак ви й надалі можете запускати відтворювати/ставити на паузу записи та пропускати файли з даного пристрою.

Вибір накопичувача з музикою

Коли вибрано джерело USB, повторно натискайте **5**.

Будуть відтворюватися пісні, збережені на наступному накопичувачі.

- Вибрана внутрішня або зовнішня пам'ять смартфона (класу Mass Storage).
- Вибраний накопичувач пристрою з декількома накопичувачами.

Вибір файла з папки/списку

Для iPod/ANDROID — застосовується тільки тоді, коли вибрано **[MODE OFF]/[BROWSE MODE]**.

- 1 Натисніть **Q/↵**.
- 2 Поворотом регулятора гучності виберіть папку/список, а тоді натисніть регулятор.
- 3 Поворотом регулятора гучності виберіть файл, а тоді натисніть регулятор.

Швидкий пошук (застосовується лише для CD, USB або ANDROID)

При наявності великої кількості файлів можна здійснювати їх швидкий пошук.

Для швидкого перегляду списку швидко поверніть регулятор гучності.

Пошук з пропусками (застосовується лише для iPod або ANDROID)
Натисніть **◀◀ / ▶▶** для пошуку з запрограмованим коефіцієнтом пропуску під час пошуку. (**→ 10, [SKIP SEARCH]**)

- При натисканні та утриманні кнопки **◀◀ / ▶▶** пошук виконується з коефіцієнтом 10%.

Пошук за алфавітом (застосовується лише для iPod або ANDROID)

Можна здійснювати пошук файлів за першою літерою.

Для iPod

1 Щоб розпочати пошук швидко поверніть регулятор гучності.

2 Повертайте регулятор гучності для вибору літери.

- Для пошуку за символами, відмінними від A-Z та 0-9, виберіть “*”.

3 Натисніть **◀◀ / ▶▶**, щоб перемістити положення запису.

- Передбачено введення не більше 3 символів.

4 Щоб активувати режим пошуку, натисніть регулятор гучності.

Для ANDROID

1 Натисніть **▲ / ▼**, щоб перейти до пошуку за символом.

2 Повертайте регулятор гучності для вибору літери.

▲A: Великі літери (A-Z)

▲_A: Малі літери (a-z)

-0-: Цифри (0-9)

::*: Символ, відмінний від A-Z та 0-9

3 Щоб активувати режим пошуку, натисніть регулятор гучності.

- Щоб повернутися до кореневої папки/першого файла/головного меню, натисніть кнопку **5**.
- Щоб повернутися до попереднього налаштування, натисніть **Q/↵**.
- Щоб скасувати, натисніть і утримуйте **Q/↵**.

CD/USB/iPod/ANDROID

Прямий пошук музики (використання пульта дистанційного керування) (для **KDC-172Y**)

- 1 Натисніть **DIRECT**.
- 2 Щоб ввести номер звукової доріжки/файла, натисніть цифрові кнопки.
- 3 Натисніть **ENT** **▶** **||**, щоб запустити пошук музики.

- Щоб скасувати пошук, натисніть **↶** або **DIRECT**.
- Недоступно, якщо вибрано "Random Play" (Відтворення у випадковому порядку).
- Ця функція не працює для джерела iPod або ANDROID.

Прослуховування TunelN Radio/TunelN Radio Pro/Aupeo
(для **KDC-220UI**)

Прослуховуючи TunelN Radio, TunelN Radio Pro або Aupeo, підключіть iPod/iPhone до вхідного USB-роз'єму даного пристрою.

- Пристрій розпочне відтворення звуку з цих програм.

Інші налаштування

- 1 Натисніть регулятор гучності, активується режим налаштування параметрів функцій [FUNCTION].
- 2 Поверніть регулятор гучності, щоб вибрати пункт (див. наступну таблицю), а тоді натисніть регулятор.
- 3 Повторіть крок 2, щоб обрати або активувати бажаний пункт.
- 4 Для виходу натисніть та утримуйте **Q/↶**.

Щоб повернутись до попереднього налаштування, натисніть **Q/↶**.

Налаштування за замовчуванням: **XX**

USB	
MUSIC DRIVE	DRIVE CHANGE: Наступний накопичувач (від [DRIVE 1] до [DRIVE 5]) вибирається автоматично після чого розпочинається відтворення. Для вибору наступного накопичувача повторіть кроки 1 та 3.
SKIP SEARCH	0.5%/1%/5%/10%: Під час прослуховування iPod або ANDROID вибирає коефіцієнт пропуску під час пошуку для всіх файлів.

AUX

Підготовка:

Оберіть [ON] для [BUILT-IN AUX] в [SOURCE SELECT]. (→ 5)

Початок прослуховування

- 1 Підключення портативного аудіопрогравача (наявний у продажу).

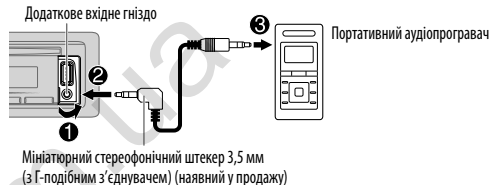

- 2 Натискайте повторно **⏮ SRC**, щоб вибрати AUX.
- 3 Увімкніть портативний аудіопрогравач та почніть відтворення.

Встановіть ім'я AUX

Під час прослуховування аудіо плеєру, який підключено до пристрою...

- 1 Натисніть регулятор гучності, активується режим налаштування параметрів функцій [FUNCTION].
- 2 Поворотом регулятора гучності виберіть [SYSTEM] і натисніть регулятор.
- 3 Поворотом регулятора гучності виберіть [AUX NAME SET] і натисніть регулятор.
- 4 Поверніть регулятор гучності, щоб вибрати пункт, а тоді натисніть регулятор. **AUX** (за замовчуванням)/DVD/PORTABLE/GAME/VIDEO/TV
- 5 Для виходу натисніть та утримуйте **Q/↶**.

Щоб повернутись до попереднього налаштування, натисніть **Q/↶**.

НАСТРОЙКИ ЗВУКУ

Під час прослуховування будь-якого джерела...

- 1 Натисніть **AUD**, щоб перейти безпосередньо в меню [AUDIO CONTROL].
- 2 Поверніть регулятор гучності, щоб вибрати пункт (див. наступну таблицю), а тоді натисніть регулятор.
- 3 Повторіть крок 2, щоб обрати або активувати бажаний пункт.
- 4 Для виходу натисніть та утримуйте \mathcal{Q}/\rightarrow .

Щоб повернутись до попереднього налаштування, натисніть \mathcal{Q}/\rightarrow .

(або використання пульта дистанційного керування) (для **KDC-172Y**)

- 1 Натисніть **AUD**, щоб перейти в [AUDIO CONTROL].
- 2 Натисніть $\blacktriangle/\blacktriangledown$, щоб вибрати пункт, а тоді натисніть **ENT** \blacktriangleright **II**.

Налаштування за замовчуванням: **XX**

AUDIO CONTROL		
SUB-W LEVEL	Від -15 до +15 (0)	Встановлює рівень гучності сабвуфера.
BASS LEVEL	Від -8 до +8 (+2)	Налаштування рівня для запам'ятовування кожного джерела. (Перш ніж робити налаштування, оберіть джерело, яке ви бажаєте налаштувати.)
MID LEVEL	Від -8 до +8 (+1)	
TRE LEVEL	Від -8 до +8 (+1)	
EQ PRO (Це налаштування зберігається у [USER].)		
BASS ADJUST	BASS CTR FRQ	60HZ/80HZ/100HZ/200HZ або 60/80/100/200 : Встановлює центральну частоту.
	BASS LEVEL	Від -8 до +8 (+2): Встановлює рівень гучності низьких частот.
	BASS Q FACTOR	1.00/1.25/1.50/2.00 : Встановлення коефіцієнта якості.
	BASS EXTEND	ON : Вмикає розширений режим відтворення низьких частот.; OFF : Відмінняє.

MID ADJUST	MID CTR FRQ	0.5KHZ/1.0KHZ/1.5KHZ/2.5KHZ : Встановлює центральну частоту.
	MID LEVEL	Від -8 до +8 (+1): Встановлює рівень гучності низьких частот.
	MID Q FACTOR	0.75/1.00/1.25 : Встановлення коефіцієнта якості.
TRE ADJUST	TRE CTR FRQ	10.0KHZ/12.5KHZ/15.0KHZ/17.5KHZ : Встановлює центральну частоту.
	TRE LEVEL	Від -8 до +8 (+1): Встановлює рівень гучності низьких частот.

PRESET EQ	DRIVE EQ/TOP40/POWERFUL/ROCK/POPS/EASY/JAZZ/NATURAL/USER : Встановлює попередньо обраний еквалайзер відповідно до музичного жанру. (Виберіть [USER], щоб використовувати налаштування, встановлені в [EQ PRO].) [DRIVE EQ] — це запрограмований еквалайзер, що зменшує шум ззовні машини або шум шин.
BASS BOOST	LEVEL1/LEVEL2/LEVEL3 або LV1/LV2/LV3 : Встановлює рівень підйому низьких частот.; OFF : Відмінняє.
LOUDNESS	LEVEL1/LEVEL2 або LV1/LV2 : Вибір підсилення низьких та високих частот для отримання гарно збалансованого звучання на малій гучності.; OFF : Відмінняє.
SUBWOOFER SET	ON : Вмикає вихідний сигнал сабвуфера.; OFF : Відмінняє.
LPF SUBWOOFER	THROUGH : Всі сигнали посилюються до низькочастотного динаміка.; 85HZ/120HZ/160HZ : Аудіосигнали з частотами нижче 85 Гц/120 Гц/160 Гц посилюються на сабвуфер.
SUB-W PHASE	REVERSE (180°)/ NORMAL (0°): Регулює фазу сигналу сабвуфера, щоб узгодити його з динаміком для оптимальної якості звучання. (Доступно для вибору за винятком випадку, коли для параметра [LPF SUBWOOFER] обрано значення [THROUGH].)
FADER	Від R15 до F15 (0): Регулює баланс звучання задній і передніх динаміків.
BALANCE	Від L15 до R15 (0): Регулює баланс звучання лівого та правого динаміків.

НАСТРОЙКИ ЗВУКУ

VOLUME OFFSET

Для AUX: Від **-8** до **+8 (0)**; Для інших джерел сигналу: Від **-8** до **0**; Встановлює початковий рівень гучності для кожного джерела. (Перш ніж робити налаштування, оберіть джерело, яке ви бажаєте налаштувати.)

SOUND RECNRSTR

(Відновлення звуку)

ON: Відтворює реалістичний звук шляхом врівноваження високочастотних компонентів і часу зростання форми хвилі, що було втрачено під час стиснення аудіо даних.; **OFF**: Відмінняє.

- [SUB-W LEVEL]/[SUBWOOFER SET]/[LPF SUBWOOFER]/[SUB-W PHASE] доступні для вибору, тільки якщо для параметра [SWITCH PREOUT] обрано значення [SUBWOOFER] або [SUB-W]. (→ 5)
- [SUB-W LEVEL]/[LPF SUBWOOFER]/[SUB-W PHASE] доступні для вибору, тільки якщо для параметра [SUBWOOFER SET] обрано значення [ON]. (→ 11)

НАСТРОЙКИ ЕКРАНУ

Ідентифікація зони для налаштувань кольору та яскравості

KDC-220UI

KDC-172Y

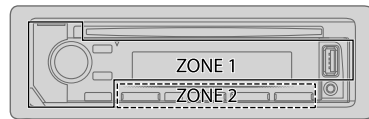

ALL ZONE

Ідентифікація зони для налаштувань яскравості

KDC-152R

KDC-120UR

KDC-120UG

KDC-120UB

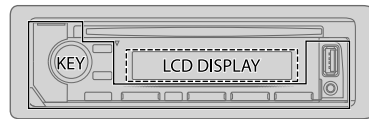

ALL ZONE

Налаштування затемнення

Натисніть та утримуйте **DISP**, щоб увімкнути або вимкнути затемнення.

- Якщо ви встановили функцію [DIMMER TIME] (→ 13), вона буде скасована при натисканні та утримуванні цієї кнопки.

Інші налаштування

- 1 Натисніть регулятор гучності, активується режим налаштування параметрів функцій [FUNCTION].
- 2 Поверніть регулятор гучності, щоб вибрати пункт (→ 13), а тоді натисніть регулятор.
- 3 Повторіть крок 2, доки не буде вибрано/активовано потрібний пункт або виконайте інструкції, зазначені для вибраного пункту.
- 4 Для виходу натисніть та утримуйте **Q/↵**.

Щоб повернутись до попереднього налаштування, натисніть **Q/↵**.

Настройка за замовчуванням: **XX**

DISPLAY	
COLOR SELECT	<p>(Для KDC-220UI / KDC-172Y) Виберіть колір окремо для ALL ZONE, ZONE 1 та ZONE 2.</p> <ol style="list-style-type: none"> 1 Оберіть зону. (Див. малюнок на сторінці 12.) 2 Виберіть колір для вибраної зони. INITIAL COLOR/VARIABLE SCAN/CUSTOM R/G/B/програмує кольори* <p>Щоб створити власний колір, виберіть [CUSTOM R/G/B]. Створений колір буде збережений у [CUSTOM R/G/B].</p> <ol style="list-style-type: none"> 1 Натисніть регулятор гучності, щоб перейти в режим детального налаштування кольору. 2 Натисніть ◀◀ / ▶▶, щоб обрати колір (R/G/B) для налаштування. 3 Поворотом регулятора гучності встановіть рівень (0 до 9) і натисніть регулятор.
DIMMER	<p>Затемнює підсвічування. ON: Затемнення увімкнене. ; OFF: Відміняє. DIMMER TIME: Налаштування часу увімкнення та вимкнення затемнення.</p> <ol style="list-style-type: none"> 1 Поверніть регулятор гучності, щоб налаштувати час [ON], а тоді натисніть регулятор. 2 Поверніть регулятор гучності, щоб налаштувати час [OFF], а тоді натисніть регулятор. <p>(Настройка за замовчуванням: [ON]: 18:00; [OFF]: 6:00)</p>
BRIGHTNESS	<ol style="list-style-type: none"> 1 Оберіть зону. (Див. малюнок на сторінці 12.) 2 Від 0 до 31: Оберіть бажаний рівень яскравості для вибраної зони.
TEXT SCROLL	<p>AUTO/ONCE: Встановлює режим автоматичної або разової прокрутки інформації на дисплеї. ; OFF: Відміняє.</p>

* Програмує кольори: **RED1/RED2/RED3/PURPLE1/PURPLE2/PURPLE3/PURPLE4/BLUE1/BLUE2/BLUE3/SKYBLUE1/SKYBLUE2/LIGHTBLUE/AQUA1/AQUA2/GREEN1/GREEN2/GREEN3/YELLOWGREEN1/YELLOWGREEN2/YELLOW/ORANGE1/ORANGE2/ORANGERED**

▲ Попередження

- Автомагнітола призначена лише для встановлення на автомобілях з джерелом живлення 12 В постійного струму і підключенням мінусового проводу до маси.
- Відключіть негативний контакт акумулятору перед підключенням кабелів та монтажем.
- Не підключайте кабелі батареї (жовті) та кабелі запалення (червоний) до шасі автомобіля або кабелю заземлення (чорний), щоб уникнути короткого замикання.
- Щоб уникнути короткого замикання:
 - Ізолюйте непідключені дроти вініловою стрічкою.
 - Переконайтеся у тому, що після закінчення встановлення пристрою, виконано його заземлення на шасі авто.
 - Закріпіть дроти за допомогою кабельних кріплень та обмотайте вініловою стрічкою ті дроти, які контактують з металевими деталями, щоб захистити їх.

▲ Застереження

- Задля безпеки, доручіть цю роботу фахівцям. Зверніться до дилера автомагнітоли.
- Цей пристрій призначений для встановлення до консолі автомобіля. Не торкайтеся металевих деталей цього пристрою у процесі та протягом певного часу після завершення експлуатації. Температура металевих деталей, наприклад, радіатора охолодження та кожууху, значно підвищується.
- Не підключайте кабелі  динаміка до шасі автомобіля, кабелю заземлення (чорний) або паралельно до обох.
- Встановіть прилад під кутом менше 30°.
- Якщо підвіска електрокабелів вашого автомобіля не має клеми запалення, підключіть кабелі запалення (червоний) до клеми на коробці запобіжників автомобіля, що забезпечує живлення 12 В постійного струму та вмикається та вимикається за допомогою ключа запалення.
- Тримайте усі кабелі подалі від металевих деталей, що відводять тепло.
- Після установки приладу слід перевірити справність стоп-сигналів, сигнальних вогнів, двірників тощо.
- Якщо запобіжник перегорить, спочатку переконайтеся, що кабелі не торкаються шасі автомобіля, а потім замініть старий запобіжник на новий з такими ж характеристиками.

ВСТАНОВЛЕННЯ/З'ЄДНАННЯ

Основні процедури

- 1 Вийміть ключ з замка запалювання, потім відключіть клему ⊖ акумулятора автомобіля.
- 2 Правильно підключіть всі кабелі.
Див. розділ "Підключення проводів". (→ 15)
- 3 Встановіть прилад у своєму автомобілі.
Див. розділ "Установка пристрою (монтаж автомагнітоли)".
- 4 Підключіть клему ⊖ акумулятора автомобіля.
- 5 Від'єднайте передню панель та перезавантажте пристрій. (→ 3)

Список деталей для монтажу

(A) Передня панель

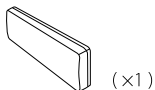

(×1)

(B) Декоративна накладка

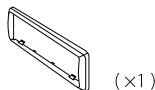

(×1)

(C) Монтажний кожух

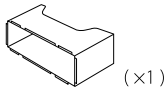

(×1)

(D) Пучок проводів



(×1)

(E) Ключ для демонтажу



(×2)

Установка пристрою (монтаж автомагнітоли)

1

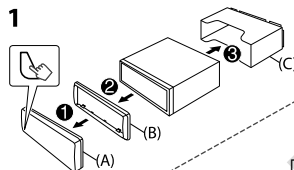

2

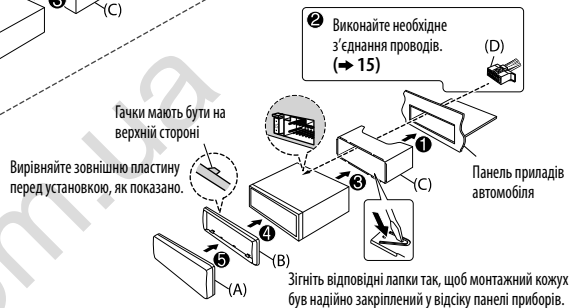

Як зняти пристрій

- 1 Зніміть передню панель.
- 2 Вставте ключі для демонтажу у отвори з обох сторін декоративної накладки і витягніть її.
- 3 Вставте ключі для демонтажу глибоко в отвори з обох боків, а тоді дійте, як показано стрілками на малюнку.

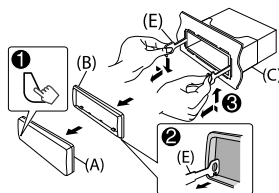

ВСТАНОВЛЕННЯ/З'ЄДНАННЯ

Підключення проводів

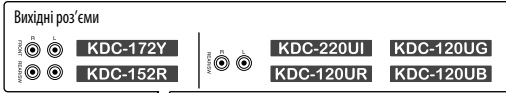

Гніздо для підключення штекера антени

Запобіжник (10 A)

Особливості підключення з'єднувачів ISO на деяких марках автомобілів Фольксваген/Ауді та Опель (Vauxhall)

Можливо, виявиться необхідним змінити, як зображено на малюнку, схему пучок проводів, який входить до комплекту.

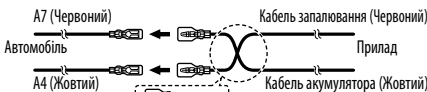

Стандартний варіант схеми підключення проводів

Контакт	Колір та призначення
A4	Жовтий : Акумулятор
A5	Синій/білий*1 : Регулювання живлення
A7	Червоний : Запалювання (ACC)
A8	Чорний : З'єднання заземлення
B1	Багрянний ⊕ : Задня колонка (правий)
B2	Багрянний/чорний ⊖ : Задня колонка (правий)
B3	Сірий ⊕ : Передня колонка (правий)
B4	Сірий/чорний ⊖ : Передня колонка (правий)
B5	Білий ⊕ : Передня колонка (лівий)
B6	Білий/чорний ⊖ : Передня колонка (лівий)
B7	Зелений ⊕ : Задня колонка (лівий)
B8	Зелений/чорний ⊖ : Задня колонка (лівий)

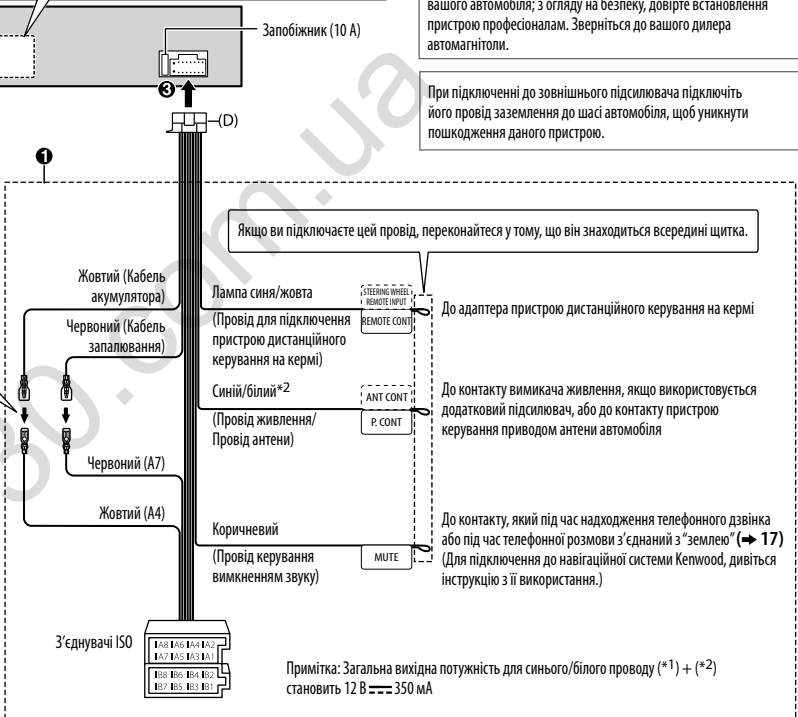

Якщо ваш автомобіль не оснащений виводом за стандартом ISO:

Рекомендуємо встановлювати даний пристрій із наявною у продажу спеціальною електропроводкою, що підходить для вашого автомобіля; з огляду на безпеку, довірте встановлення пристрою професіоналам. Зверніться до вашого дилера автомагнітоли.

При підключенні до зовнішнього підсилювача підключіть його провід заземлення до шасі автомобіля, щоб уникнути пошкодження даного пристрою.

Примітка: Загальна вихідна потужність для синього/білого проводу (*1) + (*2) становить 12 В === 350 мА

НЕСПРАВНОСТІ

Симптом	Засоби виявлення	
Загальні несправності	Звук не відтворюється. <ul style="list-style-type: none"> • Налаштуйте гучність до оптимального рівня. • Перевірте шнури та з'єднання. 	
	Якщо недоступно, з'являється "MISWIRING CHECK WIRING THEN PWR ON". <ul style="list-style-type: none"> • Вимкніть живлення, а тоді перевірте, чи добре ізольовані клеми проводів колонки. Знову увімкніть живлення. 	
	Якщо недоступно, з'являється "PROTECTING SEND SERVICE". <ul style="list-style-type: none"> • Віднесіть пристрій у найближчий сервісний центр. 	
	<ul style="list-style-type: none"> • Звук не відтворюється. • Пристрій не вмикається. • Інформація, що відображається на дисплеї, невірна. Очистіть з'єднувачі. (➔ 17)	
Пристрій не працює взагалі.	Перезавантажте пристрій. (➔ 3)	
Радіо	<ul style="list-style-type: none"> • Нечітка трансляція. • Статичні перешкоди під час прослуховування радіо. Надійно підключіть антену.	
CD/USB/iPod	Диск не можна висунути. <ul style="list-style-type: none"> • Натисніть та утримуйте ▲, щоб витягнути диск. Будьте обережні, щоб диск не впав під час витягування. Якщо цей спосіб не вирішує проблему, перезавантажте пристрій. (➔ 3) 	
	Чути шум.	Переїдіть на іншу доріжку або змініть диск.
	Доріжки програвся не в тому порядку, в якому ви передбачали їхнє програвання.	Порядок програвання визначається під час запису файлів.
	Блимає повідомлення "READING".	Не використовуйте дуже багато рівнів ієрархії та папок.
	Час, що минув з початку відтворення, показується невірно.	Все залежить від того, як доріжки були записані на диск.
Символи відображаються некоректно (наприклад, назва альбому).	<ul style="list-style-type: none"> • Ця система може відображати тільки літери у верхньому регістрі, цифри та обмежену кількість інших символів. • Залежно від вибраної вами мови дисплея (➔ 6) деякі символи можуть відображатися неправильно. 	

Симптом	Засоби виявлення
CD/USB/iPod	"NA FILE" <ul style="list-style-type: none"> • Переконайтеся, що диск містить аудіофайли що підтримуються. (➔ 18)
	"NO DISC" <ul style="list-style-type: none"> • Вставте у завантажувальний отвір диск, що може програватися.
	"TOC ERROR" <ul style="list-style-type: none"> • Переконайтеся, що диск чистий та вставлений правильно.
	"PLEASE EJECT" <ul style="list-style-type: none"> • Перезавантажте пристрій. Якщо це не вирішить проблему, зверніться до найближчого сервісного центру.
	"NO DEVICE" <ul style="list-style-type: none"> • Підключіть USB-пристрій та знову змініть джерело на USB.
	"COPY PRO" <ul style="list-style-type: none"> • Формат файла захищений від копіювання.
	"NA DEVICE" <ul style="list-style-type: none"> • Підключіть пристрій USB, який підтримується, та перевірте з'єднання.
	"NO MUSIC" <ul style="list-style-type: none"> • Підключіть USB-пристрій, що містить аудіофайли для відтворення.
iPod ERROR	<ul style="list-style-type: none"> • Ще раз підключіть iPod. • Перезавантажте iPod.
	<ul style="list-style-type: none"> • Не чути звук під час відтворення. • Звук виводиться тільки з Android-пристрою.
	<ul style="list-style-type: none"> • Перепідключіть Android-пристрій. • Якщо ви в режимі [HAND MODE], запустіть будь-яку програму-медіаплеєр на Android-пристрої та розпочніть відтворення. • Якщо ви в режимі [HAND MODE], перезапустіть поточну програму-медіаплеєр або використовуйте іншу програму-медіаплеєр. • Перезапустіть Android-пристрій. • Якщо проблема залишається, тоді підключений Android-пристрій не передає аудіосигнал на пристрій. (➔ 18)
ANDROID	Відтворення недоступне в режимі [BROWSE MODE]. <ul style="list-style-type: none"> • Переконайтеся, що програма KENWOOD MUSIC PLAY APP встановлена на Android-пристрої. (➔ 8) • Перепідключіть пристрій Android та виберіть відповідний режим керування. • Якщо це не вирішує проблему, тоді підключений Android-пристрій не підтримує режим [BROWSE MODE]. (➔ 18)

НЕСПРАВНОСТІ

Симптом	Засоби виявлення
ANDROID	Блимає повідомлення "NO DEVICE" або "READING". <ul style="list-style-type: none">Вимкніть опції розробника на Android-пристрої.Перепідключіть Android-пристрій.Якщо це не вирішує проблему, тоді підключений Android-пристрій не підтримує режим [BROWSE MODE]. (→ 18)
	Переривається відтворення або пропадає звук. <ul style="list-style-type: none">Вимкніть режим енергозбереження на Android-пристрої.
	"ANDROID ERROR"/ "NA DEVICE" <ul style="list-style-type: none">Перепідключіть Android-пристрій.Перезапустіть Android-пристрій.

Автоматичне приглушення звуку при надходженні телефонного дзвінка

Підключіть кабель MUTE до телефону за допомогою спеціального з'єднувача, що є у продажу. (→ 15)

При надходженні виклику на табло з'являється повідомлення "CALL".

(Аудіосистема призупиняється.)

- Щоб продовжити прослуховувати аудіосистему під час телефонної розмови, натисніть **SRC**.

Повідомлення "CALL" зникне, і аудіосистема відновить роботу.

По завершенні телефонної розмови повідомлення "CALL" зникає. (Аудіосистема відновлює роботу.)

ПОСИЛАННЯ

■ Обслуговування

Чищення приладу

Забруднення з передньої панелі видаляють сухим силіконом або м'якою тканиною.

Очищення з'єднувача

Зніміть передню панель та обережно протріть з'єднувач ватною паличкою, щоб його не пошкодити.

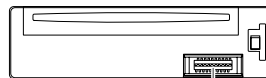

З'єднувач (на зворотній стороні передньої пластини)

Правила поведіння з дисками

- Не торкайтеся робочої сторони диска.
- Не наклеюйте на диски етикетки і т.п., а також не використовуйте диски з наклейками.
- Не використовуйте з дисками жодних допоміжних засобів.
- Чистити диски слід у відцентровому напрямі.
- Для чищення дисків використовуйте сухий силікон або м'яку тканину. Не використовуйте розчинники.
- Виймаючи диск з програвача, тримайте його горизонтально, не перекошуючи.
- Якщо на зовнішньому краю диску або у центральному отворі є обідок, його необхідно зняти перед тим, як вставляти диск.

■ Додаткова інформація

- Для:
- Отримати найостанніші оновлення вбудованого ПЗ та найновіший список сумісних пристроїв
 - Переглянути будь-яку іншу найновішу інформацію
- Відвідайте веб-сайт <www.kenwood.com/cs/ce/>.

Загальні несправності

- Цей пристрій може відтворювати лише наступні компакт-диски:



- Отримайте детальну інформацію та роз'яснення щодо типів файлів, які можна відтворювати, на веб-сайті: <www.kenwood.com/cs/ce/audiofile/>.

ПОСИЛАННЯ

Файли для відтворення

- Формати відтворення аудіофайлів:
Для диску: MP3 (.mp3), WMA (.wma)
Для пристрою зберігання даних USB: MP3 (.mp3), WMA (.wma), WAV (.wav), FLAC (.flac)
- Формати відтворення дисків: CD-R/CD-RW/CD-ROM
- Формати відтворення дискових файлів: ISO 9660 Level 1/2, Joliet, Long file name.
- Система файлів відтворюваного USB-пристрою: FAT12, FAT16, FAT32

Навіть якщо аудіофайли відповідають стандартам, переліченим вище, відтворення може бути неможливим, залежно від типів або стану носіїв та пристрою.

Диски, що не відтворюються

- Диски з відхиленням від кругової форми.
- Диски з забарвленням робочої поверхні, а також забруднені диски.
- Диски, що можна записати/перезаписати, які не були завершені.
- Компакт-диск діаметром 8 см. Спроба використання адаптера може призвести до виникнення несправностей.

Інформація про USB-пристрій

- Не можна підключати USB-пристрій через USB-концентратор.
- Підключення кабелю, довжина якого перевищує 5 м, може спричинити неправильне відтворення.
- Ця система не може розпізнати USB-пристрій з параметрами живлення, відмінними від 5 В, та споживаний струм якого перевищує 1 А.

Інформація про iPod/iPhone (для **KDC-220UI**)

Made for

- iPod touch (5th та 6th generation)
- iPod nano (7th generation)
- iPhone 4S, 5, 5S, 5C, 6, 6 Plus, 6S, 6S Plus, SE, 7, 7 Plus
- Ви не можете використовувати iPod, якщо "KENWOOD" або "✓" відображається на iPod.
- В залежності від версії операційної системи iPod/iPhone деякі функції можуть не підтримуватися на цьому пристрої.

Інформація про Android-пристрій

- Цей пристрій підтримує Android OS 4.1 та вище.
- Деякі Android-пристрої (із OS 4.1 та вище) можуть не повністю підтримувати протокол Android Open Accessory (AOA) 2.0.
- Якщо Android-пристрій підтримує як пристрої зберігання даних, так і AOA 2.0, даний пристрій завжди надає пріоритет для відтворення через AOA 2.0.

Зміна інформації, що відображається на дисплеї

При кожному натисканні **DISP** інформація на дисплеї змінюється.

- Якщо інформація недоступна або не записана, тоді відображається "NO TEXT", "NO INFO" або інша інформація (наприклад, ім'я станції, час відтворення).

Ім'я джерела	KDC-220UI / KDC-172Y
	Інформація на дисплеї
STANDBY	Ім'я джерела (Дата/Годинник)
RADIO	Частота (Дата/Годинник) (Тільки для станцій FM Radio Data System) Ім'я станції (Дата/Годинник) → Радіотекст (Дата/Годинник) → Радіотекст+ (R.TEXT+) → Заголовок (Виконавець) → Заголовок (Дата/Годинник) → Частота (Дата/Годинник) → (назад до початку)
CD або USB	(Для CD-DA) Назва доріжки (Виконавець) → Назва доріжки (Ім'я диска) → Назва доріжки (Дата/Годинник) → Час відтворення (Дата/Годинник) → (назад до початку) (Для файла MP3/WMA/WAV/FLAC) Назва пісні (Виконавець) → Назва пісні (Назва альбому) → Назва пісні (Дата/Годинник) → Ім'я файла (Ім'я папки) → Ім'я файла (Дата/Годинник) → Час відтворення (Дата/Годинник) → (назад до початку)
iPod або ANDROID	Коли обрано [MODE OFF]/[BROWSE MODE] . (→ 9) Назва пісні (Виконавець) → Назва пісні (Назва альбому) → Назва пісні (Дата/Годинник) → Час відтворення (Дата/Годинник) → (назад до початку)
AUX	Ім'я джерела (Дата/Годинник)

ПОСИЛАННЯ

Ім'я джерела	KDC-152R / KDC-120UR / KDC-120UG / KDC-120UB
	Інформація на дисплеї
STANDBY	Ім'я джерела → Годинник → (назад до початку)
RADIO	Частота → Годинник → (назад до початку)
	(Тільки для станцій FM Radio Data System) Ім'я станції → Радіотекст → Радіотекст+ → Заголовок/Виконавець → Частота → Годинник → (назад до початку)
CD або USB	(Для CD-DA) Ім'я диска/Виконавець → Назва доріжки/Виконавець → Час відтворення → Годинник → (назад до початку)
	(Для файлу MP3/WMA/WAV/FLAC) Назва пісні/Виконавець → Назва альбому/Виконавець → Ім'я папки → Ім'я файлу → Час відтворення → Годинник → (назад до початку)
ANDROID	Коли обрано [BROWSE MODE] . (→ 9) Назва пісні/Виконавець → Назва альбому/Виконавець → Час відтворення → Годинник → (назад до початку)
AUX	Ім'я джерела → Годинник → (назад до початку)

ХАРАКТЕРИСТИКИ

Тюнер	FM	Діапазон частот	87,5 МГц — 108,0 МГц (50 кГц просторових)
		Реальна чутливість (сигнал/шум = 26 дБ)	0,71 мкВ/75 Ом
		Гранична чутливість (ДІН сигнал/шум = 46 дБ)	2,0 мкВ/75 Ом
		Частотна характеристика (±3 дБ)	30 Гц — 15 кГц
		Відношення сигнал/шум (MONO)	64 дБ
		Розподіл стереозвука (1 кГц)	40 дБ
Тюнер	MW (CX)	Діапазон частот	531 кГц — 1 611 кГц (9 кГц просторових)
		Реальна чутливість (сигнал/шум = 20 дБ)	28,2 мкВ
	LW (DX)	Діапазон частот	153 кГц — 279 кГц (9 кГц просторових)
		Реальна чутливість (сигнал/шум = 20 дБ)	50,0 мкВ
Програма компакт-дисків		Лазерний діод	GaAlAs
		Цифровий фільтр (цифро-аналогове перетворення)	8-кратна дискредитація
		Швидкість вала	500 об/хв — 200 об/хв (CLV)
		Детонація	Нижче вимірювальних можливостей
		Частотна характеристика (±1 дБ)	20 Гц — 20 кГц
		Коефіцієнт нелінійних викривлень (1 кГц)	0,01 %
		Відношення сигнал/шум (1 кГц)	105 дБ
		Динамічний діапазон	90 дБ
		Розділення каналів	85 дБ
		Декодування MP3	Відповідає стандарту MPEG-1/2 Audio Layer-3
	Декодування WMA	Відповідає стандарту Windows Media Audio	

ХАРАКТЕРИСТИКИ

USB	Стандарт USB	USB 1.1, USB 2.0 Повношвидкісний		
	Файлова система	FAT12/16/32		
	Максимальний рівень струму живлення	5 В постійного струму $\overline{=}$ 1 А		
	Декодування MP3	Відповідає стандарту MPEG-1/2 Audio Layer-3		
	Декодування WMA	Відповідає стандарту Windows Media Audio		
	Декодування WAV	Лінійна імпульсно-кодова модуляція		
	Декодування FLAC	Файл FLAC (До 48 кГц/16 біт)		
Аудіо	Максимальна вихідна потужність	50 Вт × 4		
	Потужність усього частотного діапазону	22 Вт × 4 (при менш ніж 1 % КНС)		
	Номинальний опір динаміка	4 Ом — 8 Ом		
	Дія тембра	Низькі частоти	100 Гц ±8 дБ	
		Середні частоти	1,0 кГц ±8 дБ	
		Високі частоти	12,5 кГц ±8 дБ	
	Рівень/навантаження попереднього підсилювача (програвач компакт-дисків)	2 500 мВ/10 кОм		
Повний опір попереднього підсилювача	≤ 600 Ом			
Допоміжні	Частотна характеристика (±3 дБ)	20 Гц — 20 кГц		
	Максимальна напруга на вході	1 000 мВ		
	Опір на вході	30 кОм		

Загальні несправності	Робоча напруга	14,4 В (допускається 10,5 В — 16 В)
	Максимальний струм споживання	10 А
	Діапазон робочої температури	-10°C — +60°C
	Габарити установки (Ш × В × Г)	182 мм × 53 мм × 158 мм
	Вага нетто (включаючи декоративну накладку та монтажний кожух)	1,2 кг

Внесення змін до специфікації здійснюється без додаткового повідомлення.

130.com.ua

130.com.ua

130.com.ua

- Microsoft and Windows Media are either registered trademarks or trademarks of Microsoft Corporation in the United States and/or other countries.
- “Made for iPod,” and “Made for iPhone” mean that an electronic accessory has been designed to connect specifically to iPod, or iPhone, respectively, and has been certified by the developer to meet Apple performance standards. Apple is not responsible for the operation of this device or its compliance with safety and regulatory standards. Please note that the use of this accessory with iPod or iPhone may affect wireless performance.
- iPhone, iPod, iPod classic, iPod nano, and iPod touch are trademarks of Apple Inc., registered in the U.S. and other countries.
- Lightning is a trademark of Apple Inc.
- Android is trademark of Google Inc.

libFLAC

Copyright (C) 2000-2009 Josh Coalson

Copyright (C) 2011-2013 Xiph.Org Foundation

Redistribution and use in source and binary forms, with or without modification, are permitted provided that the following conditions are met:

- Redistributions of source code must retain the above copyright notice, this list of conditions and the following disclaimer.
- Redistributions in binary form must reproduce the above copyright notice, this list of conditions and the following disclaimer in the documentation and/or other materials provided with the distribution.
- Neither the name of the Xiph.org Foundation nor the names of its contributors may be used to endorse or promote products derived from this software without specific prior written permission.

THIS SOFTWARE IS PROVIDED BY THE COPYRIGHT HOLDERS AND CONTRIBUTORS “AS IS” AND ANY EXPRESS OR IMPLIED WARRANTIES, INCLUDING, BUT NOT LIMITED TO, THE IMPLIED WARRANTIES OF MERCHANTABILITY AND FITNESS FOR A PARTICULAR PURPOSE ARE DISCLAIMED. IN NO EVENT SHALL THE FOUNDATION OR CONTRIBUTORS BE LIABLE FOR ANY DIRECT, INDIRECT, INCIDENTAL, SPECIAL, EXEMPLARY, OR CONSEQUENTIAL DAMAGES (INCLUDING, BUT NOT LIMITED TO, PROCUREMENT OF SUBSTITUTE GOODS OR SERVICES; LOSS OF USE, DATA, OR PROFITS; OR BUSINESS INTERRUPTION) HOWEVER CAUSED AND ON ANY THEORY OF LIABILITY, WHETHER IN CONTRACT, STRICT LIABILITY, OR TORT (INCLUDING NEGLIGENCE OR OTHERWISE) ARISING IN ANY WAY OUT OF THE USE OF THIS SOFTWARE, EVEN IF ADVISED OF THE POSSIBILITY OF SUCH DAMAGE.