



ТЕЛЕФОНИ

0 (800) 800 130
(050) 462 0 130
(063) 462 0 130
(067) 462 0 130

130
COM.UA

Інтернет-магазин
автотоварів



SKYPE

km-130

АВТОМАГНІТОЛИ — Магнітоли • Медіа-ресівери та станції • Штатні магнітоли • CD/DVD чейнджери • FM-модулятори/USB адаптери • Flash пам'ять • Перехідні рамки та роз'єми • Антени • Аксесуари |
АВТОЗВУК — Акустика • Підсилювачі • Сабвуфери • Процесори • Кросовери • Навушники • Аксесуари | **БОРТОВІ КОМП'ЮТЕРИ** — Універсальні комп'ютери • Модельні комп'ютери • Аксесуари |
GPS НАВІГАТОРИ — Портативні GPS • Вмонтовані GPS • GPS модулі • GPS трекери • Антени для GPS навігаторів • Аксесуари | **ВІДЕОПРИСТРОЇ** — Відеореєстратори • Телевізори та монітори • Автомобільні ТВ тюнери • Камери • Відеомодулі • Транскодери • Автомобільні ТВ антени • Аксесуари | **ОХОРОННІ СИСТЕМИ** — Автосигналізація • Мотосигналізація • Механічні блокувальники • Імобілайзери • Датчики • Аксесуари | **ОПТИКА ТА СВІТЛО** — Ксенон • Біксенон • Лампи • Світлодіоди • Стробоскопи • Оптика і фари • Омивачі фар • Датчики світла, дощу • Аксесуари |
ПАРКТРОНІКИ ТА ДЗЕРКАЛА — Задні парктроніки • Передні парктроніки • Комбіновані парктроніки • Дзеркала заднього виду • Аксесуари | **ПІДІГРІВ ТА ОХОЛОДЖЕННЯ** — Підігрів сидінь • Підігрів дзеркал • Підігрів двірників • Підігрів двигунів • Автоохолодильники • Автокондиціонери • Аксесуари | **ТЮНІНГ** — Віброізоляція • Шумоізоляція • Тонувальна плівка • Аксесуари |
АВТОАКСЕСУАРИ — Радар-детектори • Гучний зв'язок, Bluetooth • Склопідіймачі • Компресори • Звукові сигнали, СГП • Вимірювальні прилади • Автопилососи • Автокрісла • Різне |
МОНТАЖНЕ ОБЛАДНАННЯ — Інсталяційні комплекти • Оббивні матеріали • Декоративні решітки • Фазоінвертори • Кабель та провід • Інструменти • Різне | **ЖИВЛЕННЯ** — Акумулятори • Перетворювачі • Пуско-заряджувальні пристрої • Конденсатори • Аксесуари | **МОРСЬКА ЕЛЕКТРОНІКА ТА ЗВУК** — Морські магнітоли • Морська акустика • Морські сабвуфери • Морські підсилювачі • Аксесуари | **АВТОХІМІЯ ТА КОСМЕТИКА** — Присадки • Рідини омивача • Засоби по догляду • Поліролі • Ароматизатори • Клеї та герметики | **РІДИНИ ТА МАСЛА** — Моторні масла • Трансмісійні масла • Гальмівні рідини • Антифризи • Технічні змазки



У магазині «130» ви можете знайти та купити у Києві з доставкою по місту та Україні практично все для вашого автомобіля. Наші досвідчені консультанти нададуть вам вичерпну інформацію та допоможуть підібрати саме те, що ви шукаєте. Чекаємо вас за адресою

<https://130.com.ua>

DPX-5200BT

SINTOLETTORE CD DI DIMENSIONI DUE DIN

ISTRUZIONI PER L'USO

RECEPTOR DUAL DE CD TAMAÑO DIN

MANUAL DE INSTRUCCIONES

CD RECEPTOR DE TAMANHO DIN DUPLO

MANUAL DE INSTRUÇÕES

CD-РЕСИВЕР РАЗМЕРА 2DIN

ІНСТРУКЦІЯ ПО ЕКСПЛУАТАЦІИ

ПРИЙМАЧ CD ПОДВІЙНОГО DIN-РОЗМІРУ

ІНСТРУКЦІЯ З ЕКСПЛУАТАЦІЇ

JVCKENWOOD Corporation

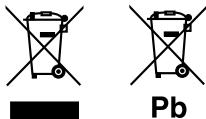

Informazioni sullo smaltimento delle vecchie apparecchiature elettriche ed elettroniche e delle batterie (valide per i paesi che hanno adottato sistemi di raccolta differenziata)

I prodotti e le batterie recanti il simbolo di un cassonetto della spazzatura su ruote barrato non possono essere smaltiti insieme ai normali rifiuti di casa.

I vecchi prodotti elettrici ed elettronici e le batterie devono essere riciclati presso un'apposita struttura in grado di trattare questi prodotti e di smaltirne i loro componenti.

Per conoscere dove e come recapitare tali prodotti nel luogo a voi più vicino, contattare l'apposito ufficio comunale. Un appropriato riciclo e smaltimento aiuta a conservare la natura e a prevenire effetti nocivi alla salute e all'ambiente.

Nota: Il simbolo "Pb" sotto al simbolo delle batterie indica che questa batteria contiene piombo.

Información acerca de la eliminación de equipos eléctricos, electrónicos y baterías al final de la vida útil (aplicable a los países que hayan adoptado sistemas independientes de recogida de residuos)

Los productos y las baterías con el símbolo de un contenedor con ruedas tachado no podrán ser desechados como residuos domésticos.

Los equipos eléctricos, electrónicos y baterías al final de la vida útil, deberán ser reciclados en instalaciones que puedan dar el tratamiento adecuado a estos productos y a sus subproductos residuales correspondientes.

Póngase en contacto con su administración local para obtener información sobre el punto de recogida más cercano. Un tratamiento correcto del reciclaje y la eliminación de residuos ayuda a conservar los recursos y evita al mismo tiempo efectos perjudiciales en la salud y el medio ambiente.

Nota: El símbolo "Pb" debajo del (contenedor con ruedas tachado) en baterías indica que dicha batería contiene plomo.

Informação sobre a forma de deitar fora Velho Equipamento Eléctrico, Electrónico e baterias (aplicável nos países que adotaram sistemas de recolha de lixos separados)

Produtos e baterias com o símbolo (caixote do lixo com um X) não podem ser deitados fora junto com o lixo doméstico.

Equipamentos velhos eléctricos, electrónicos e baterias deverão ser reciclados num local capaz de o fazer bem assim como os seus subprodutos.

Contacte as autoridades locais para se informar de um local de reciclagem próximo de si. Reciclagem e tratamento de lixo correctos ajudam a poupar recursos e previnem efeitos prejudiciais na nossa saúde e no ambiente.

Note: o símbolo "Pb" abaixo do símbolo em baterias indica que esta bateria contém chumbo.

EAC

Дата изготовления (месяц/год) находится на этикетке устройства.

В соответствии с Законом Российской Федерации "О защите прав потребителей" срок службы (годности) данного товара "по истечении которого он может представлять опасность для жизни, здоровья потребителя, причинять вред его имуществу или окружающей среде" составляет семь (7) лет со дня производства.

Дополнительные косметические материалы к данному товару, поставляемые вместе с ним, могут храниться в течение двух (2) лет со дня его производства.

Срок службы (годности), кроме срока хранения дополнительных косметических материалов, упомянутых в предыдущих двух пунктах, не затрагивает никаких других прав потребителя, в частности, гарантийного обслуживания KENWOOD, которое он может получить в соответствии с законом о правах потребителя или других законов, связанных с ним.

Условия хранения:

Температура : от -30°C до +85°C

Влажность : от 0% до 90%



Etichetta per i prodotti che impiegano raggi laser

L'etichetta si trova sul rivestimento o sulla scatola e serve ad avvertire che il componente impiega raggi laser che sono stati classificati come classe 1. Ciò significa che l'apparecchio utilizza raggi laser di una classe inferiore. Non c'è alcun pericolo di radiazioni pericolose all'esterno dell'apparecchio.

La marca para los productos que utilizan láser

Esta etiqueta está colocada en el chasis e indica que el componente funciona con rayos láser de clase 1. Esto significa que el aparato utiliza rayos láser considerados como de clase débil. No existe el peligro de que este aparato emita al exterior una radiación peligrosa.

A marca dos produtos utilizando laser

A etiqueta é presa no chassis/estojo e indica que o componente utiliza raios laser, classificados como sendo de Classe 1. Isto significa que o aparelho está a utilizar raios laser que são de uma classe mais fraca. Não há perigo de radiação maléfica fora do aparelho.

Маркировка изделий, использующих лазеры

К корпусу устройства прикреплена табличка, указывающая, что устройство использует лазерные лучи класса 1. Это означает, что в устройстве используются лазерные лучи слабой интенсивности. Они не представляют опасности и не распространяют опасную радиацию вне устройства.

Маркування виробів, обладнаних лазером

На корпусі/корпус поміщається наклейка, в якій зазначається, що даний виріб випромінює лазерні промені Класу 1. Це означає, що даний апарат використовує лазерні промені слабшого класу. За межами даного апарату не існує небезпеки лазерного випромінювання.



Dichiarazione di conformità alla Direttiva RE 2014/53/EU

Dichiarazione di conformità relativa alla direttiva RoHS 2011/65/EU

Produttore:

JVCKENWOOD Corporation

3-12, Moriya-cho, Kanagawa-ku, Yokohama-shi, Kanagawa, 221-0022, JAPAN

Rappresentante UE:

JVCKENWOOD Europe B.V.

Amsterdamseweg 37, 1422 AC UITHOORN, THE NETHERLANDS

Declaración de conformidad con respecto a la Directiva RE 2014/53/EU

Declaración de conformidad con respecto a la Directiva RoHS 2011/65/EU

Fabricante:

JVCKENWOOD Corporation

3-12, Moriya-cho, Kanagawa-ku, Yokohama-shi, Kanagawa, 221-0022, JAPAN

Representante en la UE:

JVCKENWOOD Europe B.V.

Amsterdamseweg 37, 1422 AC UITHOORN, Países Bajos

Declaração de conformidade relativa à Directiva RE 2014/53/EU

Declaração de conformidade relativa à Directiva RoHS 2011/65/EU

Fabricante:

JVCKENWOOD Corporation

3-12, Moriya-cho, Kanagawa-ku, Yokohama-shi, Kanagawa, 221-0022, JAPAN

Representante na UE:

JVCKENWOOD Europe B.V.

Amsterdamseweg 37, 1422 AC UITHOORN, Holanda

Декларация соответствия относительно Директивы RE 2014/53/EU
Декларация соответствия относительно Директивы RoHS 2011/65/EU

Производитель:

JVCCKENWOOD Corporation
3-12, Moriya-cho, Kanagawa-ku, Yokohama-shi, Kanagawa, 221-0022, ЯПОНИЯ

Представительство в ЕС:

JVCCKENWOOD Europe B.V.
Amsterdamseweg 37, 1422 AC UITHOORN, НИДЕРЛАНДЫ

Декларация про відповідність вимогам Директиви RE 2014/53/EU
Декларация про відповідність вимогам Директиви RoHS 2011/65/EU

Виробник:

JVCCKENWOOD Corporation
3-12, Moriya-cho, Kanagawa-ku, Yokohama-shi, Kanagawa, 221-0022, JAPAN

Представник у ЕС:

JVCCKENWOOD Europe B.V.
Amsterdamseweg 37, 1422 AC UITHOORN, THE NETHERLANDS

English

Hereby, JVCCKENWOOD declares that the radio equipment "DPX-5200BT" is in compliance with Directive 2014/53/EU.
The full text of the EU declaration of conformity is available at the following internet address:
<http://www.kenwood.com/cs/ce/eudoc/>

Français

Par la présente, JVCCKENWOOD déclare que l'équipement radio « DPX-5200BT » est conforme à la directive 2014/53/UE.
L'intégralité de la déclaration de conformité UE est disponible à l'adresse Internet suivante :
<http://www.kenwood.com/cs/ce/eudoc/>

Deutsch

Hiermit erklärt JVCCKENWOOD, dass das Funkgerät "DPX-5200BT" der Richtlinie 2014/53/EU entspricht.
Der volle Text der EU-Konformitätserklärung steht unter der folgenden Internetadresse zur Verfügung:
<http://www.kenwood.com/cs/ce/eudoc/>

Nederlands

Hierbij verklaart JVCCKENWOOD dat de radioapparatuur "DPX-5200BT" in overeenstemming is met Richtlijn 2014/53/EU.
De volledige tekst van de EU-verklaring van overeenstemming is te vinden op het volgende internetadres:
<http://www.kenwood.com/cs/ce/eudoc/>

Italiano

Con la presente, JVCCKENWOOD dichiara che l'apparecchio radio "DPX-5200BT" è conforme alla Direttiva 2014/53/UE.
Il testo integrale della dichiarazione di conformità UE è disponibile al seguente indirizzo internet:
<http://www.kenwood.com/cs/ce/eudoc/>

Español

Por la presente, JVCCKENWOOD declara que el equipo de radio "DPX-5200BT" cumple la Directiva 2014/53/EU.
El texto completo de la declaración de conformidad con la UE está disponible en la siguiente dirección de internet:
<http://www.kenwood.com/cs/ce/eudoc/>

Português

Deste modo, a JVCCKENWOOD declara que o equipamento de rádio "DPX-5200BT" está em conformidade com a Diretiva 2014/53/UE.
O texto integral da declaração de conformidade da UE está disponível no seguinte endereço de internet:
<http://www.kenwood.com/cs/ce/eudoc/>

Polska

Niniejszym, JVCCKENWOOD deklaruje, że sprzęt radiowy "DPX-5200BT" jest zgodny z dyrektywą 2014/53/UE.
Pełny tekst deklaracji zgodności EU jest dostępny pod adresem:
<http://www.kenwood.com/cs/ce/eudoc/>

Český

Společnost JVCCKENWOOD tímto prohlašuje, že rádiové zařízení "DPX-5200BT" splňuje podmínky směrnice 2014/53/EU.
Plný text EU prohlášení o shodě je dostupný na následující internetové adrese:
<http://www.kenwood.com/cs/ce/eudoc/>

Magyar

JVCCKENWOOD ezennel kijelenti, hogy a „DPX-5200BT” rádióberendezés megfelel a 2014/53/EU irányelvnek.
Az EU konformitási nyilatkozat teljes szövege az alábbi weboldalon érhető el:
<http://www.kenwood.com/cs/ce/eudoc/>

Svenska

Härmed försäkras JVCCKENWOOD att radioustrustningen "DPX-5200BT" är i enlighet med direktiv 2014/53/EU.

Den fullständiga texten av EU-försäkran om överensstämmelse finns på följande Internetadress:
<http://www.kenwood.com/cs/ce/eudoc/>

Suomi

JVCCKENWOOD julistaa täten, että radiolaite "DPX-5200BT" on direktiivin 2014/53/EU mukainen.

EU-vaatimustenmukaisuusvaatimus löytyy kokonaisuuksaan seuraavasta internet-osoitteesta:
<http://www.kenwood.com/cs/ce/eudoc/>

Slovensko

S tem JVCCKENWOOD izjavlja, da je radijska oprema » DPX-5200BT « v skladu z Direktivo 2014/53/EU. Celotno besedilo direktive EU o skladnosti je dostopno na tem spletnem naslovu:
<http://www.kenwood.com/cs/ce/eudoc/>

Slovensky

Spoločnosť JVCCKENWOOD týmto vyhlasuje, že rádiové zariadenie „DPX-5200BT“ vyhovuje smernici 2014/53/EÚ. Celý text EU vyhlásenia o zhode nájdete na nasledovnej internetovej adrese:
<http://www.kenwood.com/cs/ce/eudoc/>

Dansk

Herved erklærer JVCCKENWOOD, at radioudstyret "DPX-5200BT" er i overensstemmelse med Direktiv 2014/53/EU.
EU-overensstemmelseerklæringens fulde ordlyd er tilgængelig på følgende internetadresse:
<http://www.kenwood.com/cs/ce/eudoc/>

Ελληνικά

Με το παρόν, η JVCCKENWOOD δηλώνει ότι ο ραδιοεξοπλισμός «DPX-5200BT» συμμορφώνεται με την Οδηγία 2014/53/ΕΕ.
Το πλήρες κείμενο της δήλωσης συμμόρφωσης της ΕΕ είναι διαθέσιμο στην ακόλουθη διεύθυνση στο διαδίκτυο:
<http://www.kenwood.com/cs/ce/eudoc/>

Eesti

Käesolevaga JVCCKENWOOD kinnitab, et „DPX-5200BT“ raadiovarustus on vastavuse direktiiviga 2014/53/EL.
Eli vastavusdeklaratsiooni terviktekst on kättesaadav järgmisel internetiaadressil:
<http://www.kenwood.com/cs/ce/eudoc/>

Latviešu

JVCCKENWOOD ar šo deklarē, ka radio aparatūra „DPX-5200BT“ atbilst direktīvas 2014/53/ES prasībām.
Pilns ES atbilstības deklarācijas teksts ir pieejams šādā tīmekļa adresē:
<http://www.kenwood.com/cs/ce/eudoc/>

Lietuviškai

Šiuo JVCCKENWOOD pažymi, kad radijo įranga „DPX-5200BT“ atitinka 2014/53/EB direktyvos reikalavimus.
Visą EB direktyvos atitikties deklaracijos tekstą galite rasti šiuo internetiniu adresu:
<http://www.kenwood.com/cs/ce/eudoc/>

Malti

B'dan, JVCCKENWOOD jiddikjara li t-taghmir tar-radju "DPX-5200BT" huwa konformi mad-Direttiva 2014/53/UE.
It-test kollu tad-dikjarazzjoni ta' konformita huwa disponibbli fl-indirizz intranet li ġej:
<http://www.kenwood.com/cs/ce/eudoc/>

HRVATSKI / SRPSKI JEZIK

JVCCKENWOOD ovim izjavljuje da je radio oprema "DPX-5200BT" u skladu s Direktivom 2014/53/EU.
Cjeloviti tekst deklaracije Europske unije o uskladenosti dostupan je na sljedećoj internet adresi:
<http://www.kenwood.com/cs/ce/eudoc/>

ROMÂNĂ

Prin prezenta, JVCCKENWOOD declară că echipamentul radio "DPX-5200BT" este în conformitate cu Directiva 2014/53/UE.
Textul integral al declarației de conformitate UE este disponibil la următoarea adresă de internet:
<http://www.kenwood.com/cs/ce/eudoc/>

БЪЛГАРСКИ

С настоящото JVCCKENWOOD декларира, че радиооборудването на "DPX-5200BT" е в съответствие с Директива 2014/53/ЕС. Пълният текст на ЕС декларацията за съответствие е достъпен на следния интернет адрес:
<http://www.kenwood.com/cs/ce/eudoc/>

Turkish

Burada, JVCCKENWOOD "DPX-5200BT" radyo ekipmanının 2014/53/AB Direktifine uygun olduğunu bildirir.
AB uyumluluk deklarasyonunun tam metni aşağıdaki internet adresinde mevcuttur.
<http://www.kenwood.com/cs/ce/eudoc/>

Русский

JVCCKENWOOD настоящим заявляет, что радиооборудование «DPX-5200BT» соответствует Директиве 2014/53/EU. Полный текст декларации соответствия ЕС доступен по следующему адресу в сети Интернет:
<http://www.kenwood.com/cs/ce/eudoc/>

Українська

Таким чином, компанія JVCCKENWOOD заявляє, що радіообладнання «DPX-5200BT» відповідає Директиві 2014/53/EU. Повний текст декларації про відповідність ЄС можна знайти в Інтернеті за такою адресою:
<http://www.kenwood.com/cs/ce/eudoc/>

Indice

Prima dell'uso.....	3	Impostazioni audio	22
Fondamenti	4	Impostazioni di visualizzazione.....	27
Operazioni preliminari	5	Installazione e collegamenti	28
1 Selezionare la lingua da usare per le visualizzazioni e annullare il modo dimostrativo		Riferimenti	32
2 Impostare l'ora e la data		Manutenzione	
3 Provvedere alle altre impostazioni opzionali		Informazioni aggiuntive	
Radio.....	7	Cambiare le informazioni visualizzate sul display	
CD/USB/iPod.....	9	Risoluzione dei problemi	34
Spotify	12	Caratteristiche tecniche	36
AUX.....	13		
Uso di altre applicazioni.....	14		
Applicazione KENWOOD Remote			
TuneIn Radio/TuneIn Radio Pro			
Bluetooth®	15		
Bluetooth – Connessione			
Bluetooth – Telefono cellulare			
Bluetooth – Audio			
AMAZON ALEXA.....	21		

Prima dell'uso

IMPORTANTE

- Prima di usare l'apparecchio, e per usarlo in modo corretto, si raccomanda di leggere a fondo questo manuale. È particolarmente importante leggere e osservare gli avvisi e le note di attenzione nel presente manuale.
- È infine consigliabile tenerlo in un luogo sicuro e prontamente accessibile per ogni necessità futura.

⚠ AVVERTENZA

- **Non usare l'apparecchio in alcun modo che distraga dalla guida.**

⚠ ATTENZIONE

Regolazione del volume:

- Per ridurre il rischio d'incidenti regolare il volume in modo che sia possibile udire i rumori esterni al veicolo.
- Per evitare di danneggiare i diffusori con l'aumento improvviso del livello d'uscita, ridurre il volume prima di riprodurre le sorgenti digitali.

Generale:

- Non usare un apparecchio esterno se ciò può far distrarre dalla guida.
- Eseguire il backup di tutti i dati importanti. Il produttore dell'apparecchio non accetta alcuna responsabilità in caso di perdita dei dati registrati.
- Non inserire né lasciare nell'apparecchio corpi metallici quali monete o oggetti, pena la possibilità di cortocircuiti.
- Se durante la riproduzione a causa della formazione di condensa sulla testina laser si verifica un errore si suggerisce di espellerlo e di attendere che evaporino prima d'inserirlo nuovamente.
- Quando in alcuni tipi di auto è installato il cavo di controllo dell'antenna, questa si estende automaticamente non appena si accende l'unità principale (pagina 31). In tal caso, prima di parcheggiare in un luogo a soffitto basso è raccomandabile spegnerla o semplicemente portarla in STANDBY.

Come leggere il manuale

- Le segnalazioni e le etichette mostrate nel corso di questo manuale hanno lo scopo di facilitare la comprensione di determinate operazioni. Per questo possono differire da quelle effettivamente visibili sull'apparecchio.
- Le operazioni di seguito descritte si ottengono principalmente con i tasti del pannello.
- Per le spiegazioni si usano indicazioni in inglese. La lingua delle visualizzazioni è selezionabile dal menu [FUNCTION]. (Pagina 6)
- [XX] indica l'elemento selezionato.
- (Pagina XX) indica la disponibilità di riferimenti nella pagina specificata.



Questo simbolo visibile sull'apparecchio indica che nel manuale sono presenti istruzioni importanti sull'uso e la manutenzione.
Si raccomanda pertanto di leggerle con attenzione.

Fondamenti

Frontalino

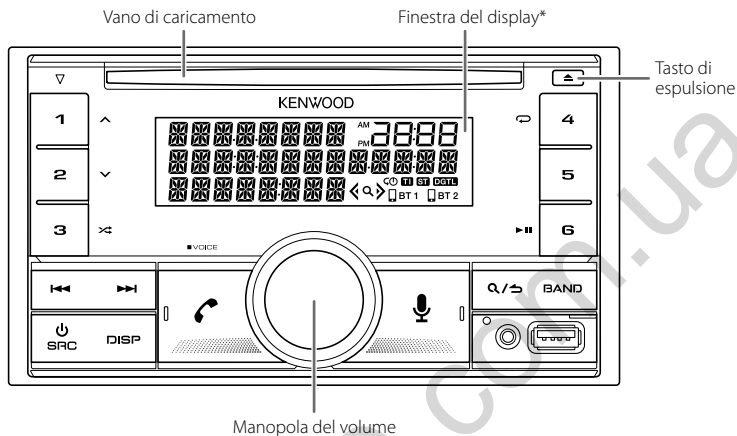

Come resettare

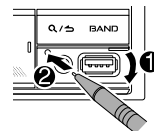

* Solo per scopo illustrativo.

Per

Accendere l'impianto

Dal frontalino

- Premere SRC.
- Premere a lungo per spegnere l'impianto.

Regolare il volume

Ruotare la manopola del volume.

Selezione della sorgente

- Premere SRC quante volte necessario.
- Premere SRC ed entro 2 secondi ruotare la manopola del volume.

Cambiare le informazioni visualizzate sul display

Premere DISP quante volte necessario. (Pagina 33)

Operazioni preliminari

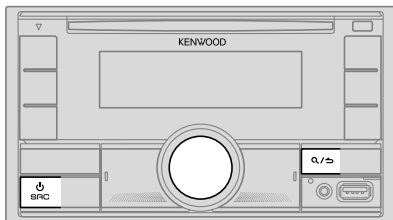

1 Selezionare la lingua da usare per le visualizzazioni e annullare il modo dimostrativo

Alla prima accensione dell'unità (o [FACTORY RESET]) è impostato su [YES]; vedere a pagina 6), il display mostra: "SEL LANGUAGE" → "PRESS" → "VOLUME KNOB"

- 1 Ruotando la manopola del volume selezionare [EN] (inglese) / [RU] (russo) / [SP] (spagnolo) / [FR] (francese) / [GE] (tedesco), quindi premerla.

L'impostazione predefinita è [EN].

Sul display appaiono in sequenza: "CANCEL DEMO" → "PRESS" → "VOLUME KNOB".

- 2 Premere nuovamente la manopola del volume. L'impostazione predefinita è [YES].
- 3 Premere nuovamente la manopola del volume. Viene visualizzata l'indicazione "DEMO OFF".

Sul display appare quindi il tipo di crossover selezionato: "2-WAY X'OVER" o "3-WAY X'OVER"

- Per istruzioni sul cambio del tipo di crossover vedere la sezione "Cambio del tipo di crossover" a pagina 7.

2 Impostare l'ora e la data

- 1 Premere la manopola del volume per accedere al modo [FUNCTION].
- 2 Ruotare la manopola del volume sino a selezionare [CLOCK] e quindi premerla.

Per regolare l'ora

- 3 Ruotare la manopola del volume sino a selezionare [CLOCK ADJUST] e quindi premerla.
- 4 Ruotando la manopola del volume eseguire le varie impostazioni e quindi premerla.
- 5 Ruotare la manopola del volume sino a selezionare [CLOCK FORMAT] e quindi premerla.
- 6 Ruotare la manopola del volume sino a selezionare [12H] o [24H] e quindi premerla.

Per impostare la data

- 7 Ruotare la manopola del volume sino a selezionare [DATE FORMAT] e quindi premerla.
- 8 Ruotare la manopola del volume sino a selezionare [DD/MM/YY] o [MM/DD/YY] e quindi premerla.
- 9 Ruotare la manopola del volume sino a selezionare [DATE SET] e quindi premerla.
- 10 Ruotando la manopola del volume eseguire le varie impostazioni e quindi premerla. Impostare la data nella sequenza "Giorno" → "Mese" → "Anno" o "Mese" → "Giorno" → "Anno".
- 11 Premere a lungo **A/S** per uscire.

Per ritornare all'impostazione precedente premere **A/S**.

3 Provvedere alle altre impostazioni opzionali

Gli elementi che seguono possono essere impostati solo mentre l'apparecchio è nella modalità STANDBY.

- 1 Premere **SRC** ripetutamente per accedere al modo STANDBY.
- 2 Premere la manopola del volume per accedere al modo [FUNCTION].
- 3 Ruotando la manopola del volume selezionare l'elemento desiderato (pagina 6); quindi premerla.
- 4 Ripetere il passo 3 sino a selezionare o attivare l'elemento d'interesse.
- 5 Premere a lungo **A/S** per uscire.

Per ritornare all'impostazione precedente premere **A/S**.

Operazioni preliminari

Impostazione predefinita: **[XX]**

[AUDIO CONTROL]	
[SWITCH PREOUT]	(Soltanto quando [X'OVER] è impostato su [2WAY] .) (Pagina 7) [REAR]/[SUBWOOFER] : specifica se alle prese di uscita di linea posteriori sono collegati i diffusori posteriori o un subwoofer (attraverso un amplificatore esterno). (Pagina 30)
[DISPLAY]	
[EASY MENU]	Per [FUNCTION] ... [ON] : l'illuminazione di [LCD DISPLAY] diviene bianca. ; [OFF] : l'illuminazione [LCD DISPLAY] rimane dello stesso colore specificato in [COLOR SELECT] . (Pagina 27) • Quando si seleziona [FUNCTION] , l'illuminazione della [KEY 1] e [KEY 2] diviene azzurra a prescindere dall'impostazione di [EASY MENU] . • Per come identificare la zona vedere l'illustrazione a pagina 27.
[TUNER SETTING]	
[PRESET TYPE]	[NORMAL] : salva una stazione per ciascun tasto di preimpostazione in ciascuna banda (FM1/FM2/FM3/MW/LW). ; [MIX] : salva una stazione per ciascun tasto di a prescindere dalla banda selezionata.
[SYSTEM]	
[KEY BEEP]	(Soltanto quando [X'OVER] è impostato su [2WAY] .) (Pagina 7) [ON] : attiva il tono alla pressione dei tasti. ; [OFF] : disattiva il tono.
[SOURCE SELECT]	
[SPOTIFY SRC]	[ON] : abilita la sorgente SPOTIFY/SPOTIFY BT nella selezione delle sorgenti. ; [OFF] : la disabilita. (Pagina 12)
[BT AUDIO SRC]	[ON] : abilita la sorgente BT AUDIO nella selezione delle sorgenti. ; [OFF] : la disabilita. (Pagina 20)
[BUILT-IN AUX]	[ON] : abilita la sorgente AUX nella selezione delle sorgenti. ; [OFF] : la disabilita. (Pagina 13)

[P-OFF WAIT]	Disponibile soltanto quando il modo dimostrativo è disattivato. Imposta l'intervallo di tempo al trascorrere del quale l'unità si spegne automaticamente (mentre si trova in standby) per risparmiare la carica della batteria. [20M] : 20 minuti ; [40M] : 40 minuti ; [60M] : 60 minuti ; [---] : annulla.
[CD READ]	[1] : distingue automaticamente tra i dischi contenenti file audio e i CD musicali. ; [2] : forza la riproduzione come CD musicale. Se si riproduce un disco contenente file audio non se ne può sentire il suono.
[F/W UPDATE]	
[UPDATE SYSTEM]	
[F/W UP xxxx]	[YES] : avvia l'aggiornamento del firmware. ; [NO] : annulla l'operazione (non avvia l'aggiornamento). Per informazioni particolareggiate sull'aggiornamento del firmware si prega di vedere il sito < www.kenwood.com/cs/ce/ >.
[FACTORY RESET]	[YES] : ripristina le impostazioni di fabbrica (a eccezione di quelle salvate dall'utilizzatore). ; [NO] : annulla.
[ENGLISH]	
[РУССКИЙ]	
[ESPAÑOL]	Selezionare la lingua di visualizzazione del menu [FUNCTION] e delle informazioni musicali, se disponibile. La lingua predefinita è [ENGLISH] .
[FRANCAIS]	
[DEUTSCH]	

Operazioni preliminari

Cambio del tipo di crossover

- 1 Premere \odot SRC ripetutamente per accedere al modo STANDBY.
- 2 Per selezionare il crossover premere a lungo i tasti numerici 4 e 5.
Appare il tipo di crossover attualmente selezionato.
- 3 Ruotando la manopola selezionare "2WAY" o "3WAY", quindi premerla.
- 4 Ruotando la manopola selezionare "YES" o "NO", quindi premerla.
Appare il nuovo tipo di crossover selezionato.

- Per annullare l'operazione premere a lungo \mathcal{Q}/\mathcal{S} .
- Per regolare le impostazioni di crossover, vedere pagina 24.

▲ ATTENZIONE

Si deve selezionare il tipo di crossover adatto alla modo di collegamento dei diffusori. (Pagina 30, 31)

Se si seleziona il tipo sbagliato:

- i diffusori possono danneggiarsi.
- il livello sonoro potrebbe essere eccessivamente alto o basso.

Radio

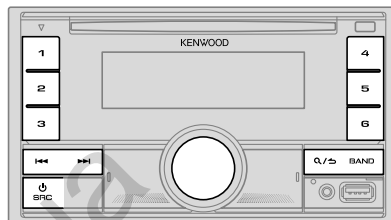

- Quando l'apparecchio riceve una trasmissione FM stereo di segnale sufficientemente forte "ST" s'illumina.
- L'unità passa automaticamente all'allarme FM quando riceve un segnale di allarme dalla trasmissione FM.

Ricerca una stazione

- 1 Premere quante volte necessario \odot SRC sino a selezionare RADIO.
- 2 Premere quante volte necessario BAND per selezionare la banda FM1, FM2, FM3, MW o LW.
- 3 Premere \lll / \ggg per cercare una stazione.

Con questo apparecchio è possibile salvare in memoria sino a 18 stazioni FM e sino a 6 stazioni MW/LW.

- **Per salvare la stazione in memoria:** Premere a lungo uno dei tasti numerici (da 1 a 6).
- **Per selezionare una stazione salvata in memoria:** Premere uno dei tasti numerici (da 1 a 6).

Altre impostazioni

- 1 Premere la manopola del volume per accedere al modo [FUNCTION].
- 2 Ruotare la manopola del volume sino a selezionare l'elemento desiderato (vedere la tabella che segue), e quindi premerla.
- 3 Ripetere il passo 2 sino a selezionare o attivare l'elemento desiderato, oppure seguire le istruzioni riportate per l'elemento selezionato.
- 4 Premere a lungo **Q**/**S** per uscire.

Per ritornare all'impostazione precedente premere **Q**/**S**.

Impostazione predefinita: [XX]

[TUNER SETTING]	
[SEEK MODE]	Permette di selezionare il metodo ricerca per i tasti ◀◀ / ▶▶ alla loro pressione. [AUTO1]: cerca automaticamente le stazioni. ; [AUTO2]: per cercare una stazione preimpostata. ; [MANUAL]: cerca manualmente le stazioni.
[LOCAL SEEK]	[ON]: cerca soltanto le stazioni dal segnale forte. ; [OFF]: annulla. • L'impostazione eseguita riguarda solo la sorgente/stazione selezionata. Quando si cambia sorgente/stazione è necessario ripetere l'impostazione.
[AUTO MEMORY]	[YES]: inizia automaticamente a salvare le prime sei stazioni la cui ricezione è buona. ; [NO]: annulla. • Selezionabile soltanto quando [PRESET TYPE] è impostato su [NORMAL]. (Pagina 6)
[MONO SET]	[ON]: migliora la ricezione FM (l'effetto stereo va comunque perso). ; [OFF]: annulla.
[NEWS SET]	[ON]: se disponibile, l'apparecchio seleziona temporaneamente il programma dei notiziari. ; [OFF]: annulla.
[REGIONAL]	[ON]: passa a un'altra stazione, ma solo nella regione specifica, usando il comando "AF". ; [OFF]: annulla.
[AF SET]	[ON]: quando la qualità di ricezione non è soddisfacente cerca automaticamente un'altra stazione che diffonda lo stesso programma nella medesima rete Radio Data System ma il cui segnale sia migliore. ; [OFF]: annulla.

[TI]	[ON]: durante l'ascolto di qualsiasi sorgente (ad eccezione della radio MW/LW) abilita il passaggio temporaneo alle informazioni sul traffico, se disponibili (l'indicatore "TI" s'illumina). ; [OFF]: annulla.
[PTY SEARCH]	<ol style="list-style-type: none"> 1 Ruotare la manopola del volume sino a selezionare il tipo di programma disponibile (vedere la sezione "Tipi di programma disponibili durante la ricerca [PTY SEARCH]" che segue), e quindi premerla. 2 Ruotare la manopola del volume sino a selezionare la lingua PTY ([ENGLISH]/[FRENCH]/[GERMAN]) e quindi premerla. 3 Premere ◀◀/▶▶ per avviare la ricerca.
[CLOCK]	
[TIME SYNC]	[ON]: sincronizza l'orologio dell'apparecchio con quello del Radio Data System. ; [OFF]: annulla.

- [LOCAL SEEK]/[MONO SET]/[NEWS SET]/[REGIONAL]/[AF SET]/[TI]/[PTY SEARCH] sono selezionabili soltanto nelle bande FM1, FM2 e FM3.
- Se si regola il volume durante la ricezione delle informazioni sul traffico o mentre si sta ricevendo un notiziario, l'apparecchio lo memorizza automaticamente. Applicherà quindi lo stesso volume la volta successiva che si accederà allo stesso tipo di servizio.

Tipi di programma disponibili durante la ricerca [PTY SEARCH]

[SPEECH]: [NEWS], [AFFAIRS], [INFO] (informazioni), [SPORT], [EDUCATE], [DRAMA], [CULTURE], [SCIENCE], [VARIED], [WEATHER], [FINANCE], [CHILDREN], [SOCIAL], [RELIGION], [PHONE IN], [TRAVEL], [LEISURE], [DOCUMENT]

[MUSIC]: [POP M] (musica), [ROCK M] (musica), [EASY M] (musica), [LIGHT M] (musica), [CLASSICS], [OTHER M] (musica), [JAZZ], [COUNTRY], [NATION M] (musica), [OLDIES], [FOLK M] (musica)

L'apparecchio cerca il tipo di programma categorizzato come [SPEECH] o [MUSIC], se selezionato.

CD/USB/iPod

Inserire un disco

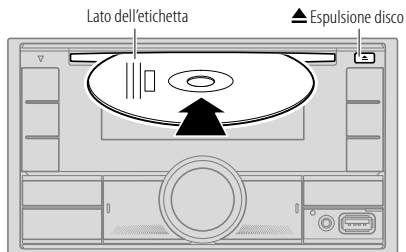

L'apparecchio seleziona automaticamente la sorgente CD e ne avvia la riproduzione.

Collegare un iPod o iPhone

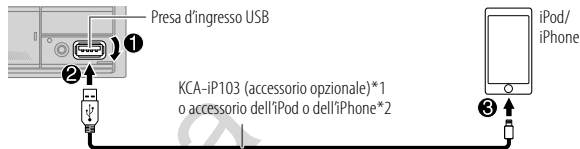

L'apparecchio seleziona automaticamente la sorgente iPod USB e ne avvia la riproduzione.

- L'iPod e l'iPhone possono essere connessi anche mediante la connessione Bluetooth. (Pagina 15)

*1 KCA-iP103; tipo Lightning

*2 Quando non si usa questo cavo si raccomanda di non lasciarlo nel veicolo.

Collegare un dispositivo USB

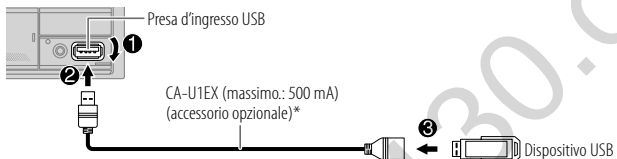

L'apparecchio seleziona automaticamente la sorgente USB e ne avvia la riproduzione.

* Quando non si usa questo cavo si raccomanda di non lasciarlo nel veicolo.

Operazioni fondamentali d'uso

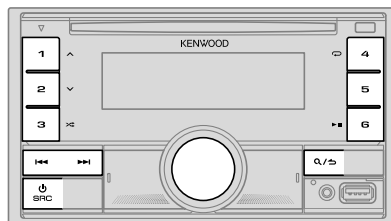

Per	Dal frontalino
Riproduzione/pausa	Premere 6 ► .
Avanzare o retrocedere rapidamente	Premere a lungo I◀◀ / ▶▶I.
Selezionare un brano o un file	Premere I◀◀ / ▶▶I.
Seleziona una cartella*1	Premere 1 ^ / 2 v.
Ripetizione*2	Premere 4 ↻ quante volte necessario. [TRACK REPEAT]/[ALL REPEAT]: CD audio [FILE REPEAT]/[FOLDER REPEAT]/[ALL REPEAT]: file MP3, WMA, AAC, WAV e FLAC [REPEAT ONE]/[REPEAT ALL]/[REPEAT OFF]: iPod
Riproduzione casuale*2	Premere 3 ⌘ quante volte necessario. [DISC RANDOM]/[RANDOM OFF]: CD audio [FOLDER RANDOM]/[RANDOM OFF]: file MP3, WMA, AAC, WAV e FLAC [SHUFFLE ON]/[SHUFFLE OFF]: iPod Premere a lungo 3 ⌘ sino a selezionare [ALL RANDOM].*1

*1 Per CD: solo con i file MP3/WMA/AAC. Non disponibile per l'iPod.

*2 Per iPod: disponibile soltanto quando si seleziona [MODE OFF].

Selezionare un'unità con file audio

Mentre è selezionata la sorgente USB premere quante volte necessario 5.

L'apparecchio riprodurrà i brani salvati in.

- Memoria interna o esterna selezionata di uno smartphone (classe di archiviazione di massa).
- Unità selezionata di un dispositivo multi-unità.

L'unità con file audio è altresì selezionabile dal menu [FUNCTION].

- 1 Premere la manopola del volume per accedere al modo [FUNCTION].
- 2 Ruotare la manopola del volume sino a selezionare [USB] e quindi premerla.
- 3 Ruotare la manopola del volume sino a selezionare [MUSIC DRIVE] e quindi premerla.
- 4 Ruotare la manopola del volume sino a selezionare [DRIVE CHANGE] e quindi premerla.
Seleziona automaticamente l'unità successiva (da [DRIVE 1] a [DRIVE 4]) e avvia la riproduzione.
- 5 Ripetere i passi da 1 a 4 per selezionare le unità successive.
- 6 Premere a lungo Q / ➔ per uscire.

Per ritornare all'impostazione precedente premere Q / ➔

Selezionare il modo di controllo

Mentre ci si trova nella sorgente iPod USB (o nella sorgente iPod BT), premere ripetutamente 5.

[MODE ON]: il controllo dell'iPod o dell'iPhone avviene direttamente da questi stessi. Da questa unità è comunque possibile eseguire operazioni quali riproduzione/messa in pausa, salto di file e avanzamento o riavvolgimento rapidi.

[MODE OFF]: il controllo dell'iPod o dell'iPhone avviene dall'apparecchio.

Selezionare il brano da riprodurre

■ Da una cartella o da un elenco

- Con l'iPod questa funzione è disponibile soltanto quando si seleziona [MODE OFF]. (Pagina 10)

- 1 Premere **Q/↵**.
- 2 Ruotare la manopola del volume sino a selezionare la cartella o l'elenco desiderato, quindi premerla.
- 3 Ruotare la manopola del volume sino a selezionare il file desiderato, quindi premerla.
Si avvia la riproduzione del brano selezionato.

■ Ricerca rapida (applicabile solo per le sorgenti CD e USB)

Se i file sono molti è possibile cercarli rapidamente.

- 1 Premere **Q/↵**.
- 2 Ruotare la manopola del volume sino a selezionare la cartella o l'elenco desiderato, quindi premerla.
- 3 Ruotando velocemente la manopola del volume si scorre velocemente l'elenco
- 4 Ruotare la manopola del volume sino a selezionare il file desiderato, quindi premerla.
Si avvia la riproduzione del brano selezionato.

■ Salto di ricerca (applicabile solo per la sorgente iPod USB e la sorgente iPod BT)

Se l'elenco contiene molti brani, procedendo come qui oltre spiegato si può cercare quello d'interesse scorrendo tra tutti i brani alla velocità di salto ricerca impostata in [SKIP SEARCH].

- Con l'iPod questa funzione è disponibile soltanto quando si seleziona [MODE OFF]. (Pagina 10)

- 1 Premere **Q/↵**.
- 2 Con la manopola selezionare l'elenco e premerla.
- 3 Premere **⏮/⏭** per cercare i file al rapporto di salto ricerca pre-impostato.
 - Premere a lungo **⏮/⏭** per effettuare la ricerca al 10% a prescindere dall'impostazione [SKIP SEARCH].
- 4 Ruotare la manopola del volume sino a selezionare il file desiderato, quindi premerla.
Si avvia la riproduzione del brano selezionato.

Impostazione [SKIP SEARCH]

- 1 Premere la manopola del volume per accedere al modo [FUNCTION].
- 2 Ruotare la manopola del volume sino a selezionare [USB] e quindi premerla.
- 3 Ruotare la manopola del volume sino a selezionare [SKIP SEARCH] e quindi premerla.
- 4 Con la manopola selezionare la percentuale di salto ricerca e premerla. [0.5%] (impostazione predefinita)/[1%]/[5%]/[10%]
La percentuale di salto ricerca è calcolata sul totale dei brani.
- 5 Premere a lungo **Q/↵** per uscire.

■ Ricerca alfabetica (applicabile solo per la sorgente iPod USB e la sorgente iPod BT)

La ricerca dei file può essere effettuata inserendone il primo carattere.

- Con l'iPod questa funzione è disponibile soltanto quando si seleziona [MODE OFF]. (Pagina 10)

- 1 Premere **Q/↵**.
- 2 Con la manopola selezionare l'elenco e premerla.
- 3 Ruotare velocemente la manopola del volume per accedere alla ricerca per caratteri.
- 4 Ruotare la manopola del volume sino a selezionare il carattere d'interesse.
 - Per cercare un carattere diverso da A a Z e da 0 a 9 selezionare "*".
- 5 Premere **⏮/⏭** per fare scorrere la posizione d'inserimento.
 - È possibile inserire sino a tre caratteri.
- 6 Premere la manopola del volume per avviare la ricerca.
- 7 Ruotare la manopola del volume sino a selezionare il file desiderato, quindi premerla.
Si avvia la riproduzione del brano selezionato.

- Per ritornare alla cartella principale (root), al primo file o al menu principale premere il tasto 5. (Operazione non disponibile con la sorgente BT AUDIO.)
- Per ritornare all'impostazione precedente premere **Q/↵**.
- Per annullare l'operazione premere a lungo **Q/↵**.

Spotify

È possibile ascoltare Spotify con l'iPhone o l'iPod touch (mediante la connessione Bluetooth o la presa d'ingresso USB) o dispositivo Android (mediante la connessione Bluetooth) (pagina 15).

Preparazione:

- Installare nell'iPod touch, nell'iPhone o nel dispositivo Android l'ultima versione di Spotify, creare un account e accedere al sito Spotify.
- In [SOURCE SELECT] impostare [SPOTIFY SRC] su [ON]. (Pagina 6)

Avviare l'ascolto

- 1 Avviare l'applicazione Spotify sul proprio dispositivo.
- 2 Collegare la periferica alla presa USB dell'apparecchio.

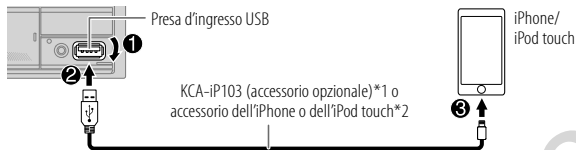

L'iPhone e l'iPod touch o il dispositivo Android possono essere connessi anche mediante la connessione Bluetooth. (Pagina 15)

- In caso di connessione Bluetooth accertarsi che alla presa d'ingresso USB non sia collegato alcun dispositivo.
- 3 Premere **SRC** quante volte necessario sino a selezionare SPOTIFY (se con l'iPhone o l'iPod touch) o SPOTIFY BT (se con un dispositivo Android). Se ne avvia automaticamente la ricezione.

*1 KCA-iP103: tipo Lightning

*2 Quando non si usa questo cavo si raccomanda di non lasciarlo nel veicolo.

Per	Dal frontalino
Riproduzione/pausa	Premere 6 ▶ .
Saltare un brano	Premere ◀◀*1 / ▶▶1 .
Selezionare approvare o disapprovare*2	Premere 1 ^ / 2 v .
Avviare la radio	Premere a lungo 5.
Ripetizione*3	Premere 4 ↻ quante volte necessario. [REPEAT ALL]/[REPEAT ONE]*1/[REPEAT OFF]
Riproduzione casuale*3	Premere 3 ∞ quante volte necessario*1. [SHUFFLE ON]/[SHUFFLE OFF]

*1 Disponibile soltanto con gli account premium.

*2 Funzione disponibile unicamente in modalità Radio. Quando si disapprova un brano il sistema lo salta e passa a un altro.

*3 Disponibile soltanto con i brani registrati nelle liste di riproduzione.

Come salvare i dati relativi ai brani preferiti

Durante l'ascolto della radio su Spotify...

Premere a lungo la manopola del volume.

Appare "SAVED" e i dati vengono salvati in "Your Music (La tua musica)" o in "Your Library (La tua libreria)" del proprio account Spotify.

Per eliminarli ripetere la medesima procedura.

Appare "REMOVED" e i dati prima salvati vengono rimossi da "Your Music (La tua musica)" o da "Your Library (La tua libreria)" dell'account Spotify.

Ricerca di un brano o di una stazione

- 1 Premere **Q/↵**.
- 2 Ruotando la manopola selezionare un tipo di elenco e premerla.
I tipi di elenchi visualizzati dipendono dalle informazioni trasmesse da Spotify.
- 3 Ruotando la manopola selezionare il brano o la stazione d'interesse.
- 4 Premere la manopola del volume per confermare.
Per velocizzare la ricerca occorre ruotare velocemente la manopola.

Per annullare l'operazione premere a lungo **Q/↵**.

AUX

È possibile ascoltare musica da un lettore audio portatile tramite il jack d'ingresso ausiliario.

Preparazione:

In **[SOURCE SELECT]** impostare **[BUILT-IN AUX]** su **[ON]**. (Pagina 6)

Avviare l'ascolto

- 1 Collegare un comune lettore audio portatile (del tipo comunemente disponibile in commercio).

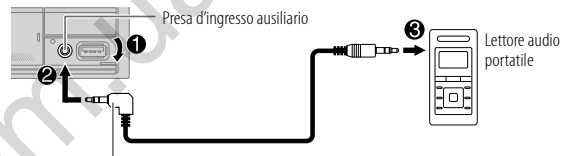

Mini spinotto stereo da 3,5 mm con connettore a "L"
(del tipo comunemente disponibile in commercio)

- 2 Premere quante volte necessario **⏪SRC** sino a selezionare **AUX**.
- 3 Accendere il lettore audio portatile e avviarne la riproduzione.

Impostare il nome del dispositivo esterno

Durante l'ascolto del lettore audio portatile collegato all'apparecchio...

- 1 Premere la manopola del volume per accedere al modo **[FUNCTION]**.
- 2 Ruotare la manopola del volume sino a selezionare **[SYSTEM]** e quindi premerla.
- 3 Ruotare la manopola del volume sino a selezionare **[AUX NAME SET]** e quindi premerla.
- 4 Ruotando la manopola del volume selezionare l'elemento desiderato; quindi premerla.
[AUX] (impostazione predefinita)/**[DVD]**/**[PORTABLE]**/**[GAME]**/**[VIDEO]**/**[TV]**
- 5 Premere a lungo **Q/↵** per uscire.

Per ritornare all'impostazione precedente premere **Q/↵**.

Uso di altre applicazioni

Applicazione KENWOOD Remote

L'applicazione di KENWOOD Remote permette di gestire il sintonizzatore KENWOOD con un iPhone o un iPod touch mediante la connessione Bluetooth o attraverso la presa d'ingresso USB, oppure uno smartphone Android ma solo mediante la connessione Bluetooth.

- Per maggiori informazioni al riguardo si prega di visitare il sito <<http://www.kenwood.com/cs/ce/>>.

Preparazione:

Prima di connettere il dispositivo è necessario installarvi la versione più recente dell'applicazione KENWOOD Remote.

Avviare l'applicazione KENWOOD Remote

- 1 Avviare l'applicazione KENWOOD Remote sul proprio dispositivo.
- 2 Connettere il dispositivo.
 - Se Android:
Effettuarne l'accoppiamento Bluetooth. (Pagina 15)
 - Se iPhone o iPod touch:
Collegarlo alla presa d'ingresso USB. (Pagina 9)
(o)
Effettuarne l'accoppiamento Bluetooth. (Pagina 15)
(Accertarsi innanzi tutto che alla presa d'ingresso USB non sia collegato un dispositivo.)
- 3 Dal menù [FUNCTION] selezionare il dispositivo da usare.
Vedere la sezione "Impostazioni per l'uso dell'applicazione KENWOOD Remote" che segue.
La lingua predefinita è [ANDROID]. Per usare l'iPhone o l'iPod touch, in corrispondenza di [IOS] selezionare [YES].

Impostazioni per l'uso dell'applicazione KENWOOD Remote

- 1 Premere la manopola del volume per accedere al modo [FUNCTION].
- 2 Ruotare la manopola del volume sino a selezionare l'elemento desiderato (vedere la tabella che segue), e quindi premerla.
- 3 Ripetere il passo 2 sino a selezionare o attivare l'elemento d'interesse.
- 4 Premere a lungo  per uscire.

Per ritornare all'impostazione precedente premere .

Impostazione predefinita: [XX]

[REMOTE APP]

[SELECT]

Seleziona il dispositivo ([IOS] o [ANDROID]) da usare con l'applicazione.

[IOS]

[YES]: specifica l'iPhone o l'iPod touch da usare con l'applicazione mediante la connessione Bluetooth o la presa d'ingresso USB. ; [NO]: annulla.
Se è selezionato [IOS], per attivare l'applicazione selezionare la sorgente iPod BT (o la sorgente iPod USB se l'iPhone/iPod touch è collegato al terminale d'ingresso USB).

- L'applicazione s'interrompe o si disconnette quando:
 - Si passa dalla sorgente iPod BT a un'altra sorgente collegata mediante la presa d'ingresso USB.
 - Si passa dalla sorgente iPod USB alla sorgente iPod BT.

[ANDROID]

[YES]: specifica l'uso dello dispositivo Android con l'applicazione mediante la connessione Bluetooth. ; [NO]: annulla.

[ANDROID LIST]

Permette di selezionare dall'elenco lo dispositivo Android da usare.

- Visualizzato solo quando [ANDROID] in [SELECT] è impostato su [YES].

[STATUS]

Mostra lo stato del dispositivo correntemente selezionato.
[IOS CONNECTED]: permette di usare l'applicazione con l'iPhone o l'iPod touch mediante la connessione Bluetooth o la presa d'ingresso USB.
[IOS NOT CONNECTED]: non è connesso alcun dispositivo iOS con il quale usare l'applicazione.
[ANDROID CONNECTED]: permette di usare l'applicazione con uno dispositivo Android mediante la connessione Bluetooth.
[ANDROID NOT CONNECTED]: non è connesso alcun dispositivo Android con il quale usare l'applicazione.

Tuneln Radio/Tuneln Radio Pro

Se durante l'ascolto di Tuneln Radio o di Tuneln Radio Pro si collega l'iPhone o l'iPod touch alla presa d'ingresso USB dell'apparecchio, quest'ultimo pone in uscita il suono dall'applicazione in effettivamente in uso.

- La connessione Bluetooth potrebbe non funzionare a seconda della sua versione o del sistema operativo e della versione del firmware dello smartphone in uso.
- Prima di effettuare le operazioni di seguito illustrate è necessario attivare la funzione Bluetooth del dispositivo.
- Le condizioni del segnale possono essere influenzate dai corpi circostanti.

Bluetooth — Connessione

Profili BLUETOOTH compatibili

- HFP (chiamate vivavoce)
- A2DP (distribuzione audio avanzata)
- AVRCP (controllo audio/video remoto)
- SPP (porta seriale)
- PBAP (accesso alla rubrica telefonica)

Codec Bluetooth compatibili

- Sub Band Codec (SBC)
- Advanced Audio Coding (AAC)

Collegare il microfono

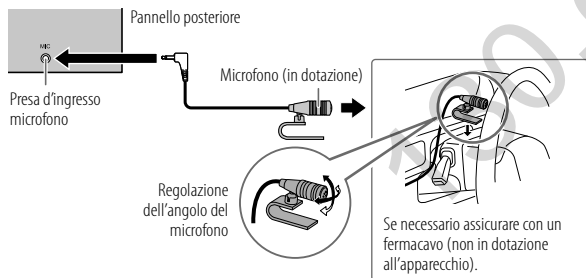

Accoppiamento e connessione iniziale di un dispositivo Bluetooth

- 1 Premere **⏻** SRC per accendere l'apparecchio.
- 2 Cercare e selezionare il nome del proprio ricevitore ("DPX-5200BT") sul dispositivo Bluetooth.
Sul display appare "PAIRING" → "PASS XXXXXX" → "Nome della periferica" → "PRESS" → "VOLUME KNOB".
 - Con alcune periferiche Bluetooth subito dopo la ricerca potrebbe essere necessario inserire il codice PIN (Personal Identification Number).
- 3 Premere la manopola del volume per avviare l'accoppiamento.
Al termine dell'accoppiamento appare "PAIRING OK".

Al termine dell'accoppiamento la connessione Bluetooth si stabilisce automaticamente.

- Sul display appare l'indicatore "BT 1" e/o "BT 2".
- A seconda dell'impostazione [BATT/SIGNAL] (pagina 17), lo stato di carica della batteria e la forza del segnale del dispositivo connesso appaiono sul display supplementare (pagina 33).

- Questo apparecchio è compatibile con la funzione SSP (accoppiamento semplificato e sicuro).
- È possibile registrare (accoppiare) sino a cinque periferiche.
- Una volta eseguito l'accoppiamento la periferica Bluetooth rimane registrata nell'apparecchio anche qualora lo si resett. Per cancellare il dispositivo accoppiato, vedere [DEVICE DELETE] a pagina 19.
- In qualsiasi momento è possibile connettere sino a due cellulari e un lettore audio Bluetooth. Per istruzioni sulla connessione o la disconnessione dei dispositivi registrati si prega di vedere [PHONE SELECT] o [AUDIO SELECT] nella sezione [BT MODE]. (Pagina 19)
Tuttavia mentre ci si trova nella sorgente BT AUDIO è possibile connettere e commutare a piacere sino a cinque periferiche audio Bluetooth. (Pagina 20)
- Alcune periferiche Bluetooth potrebbero non riuscire a connettersi automaticamente all'apparecchio anche ad accoppiamento riuscito. In tal caso occorre provvedervi manualmente.
- Per maggiori informazioni al riguardo si prega di vedere il manuale d'istruzioni della periferica Bluetooth in uso.

Bluetooth®

Accoppiamento automatico

Se si collega l'iPhone o l'iPod touch alla presa d'ingresso USB mentre [AUTO PAIRING] è impostato su [ON], si attiva automaticamente la richiesta di accoppiamento Bluetooth. (Pagina 19)

Una volta controllato il nome della periferica, per accoppiarla premere una volta la manopola del volume.

Bluetooth — Telefono cellulare

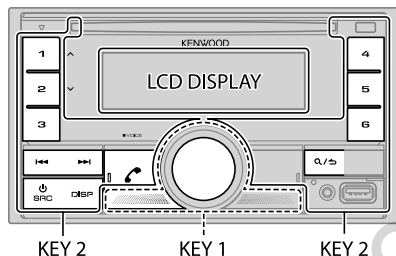

Ricevere una chiamata



Al sopraggiungere di una chiamata:

- Le zone [KEY 1] e [KEY 2] s'illuminano di verde e lampeggiano.
- Se la funzione [AUTO ANSWER] è stata impostata su un determinato intervallo di tempo l'apparecchio risponde alla chiamata automaticamente. (Pagina 17)



Durante la conversazione:

- La zona [LCD DISPLAY] s'illumina sulla base delle impostazioni [COLOR SELECT] (pagina 27), mentre le zone [KEY 1] e [KEY 2] s'illuminano di verde.
- Se si spegne l'apparecchio la connessione Bluetooth s'interrompe.



Le funzionalità di seguito elencate possono differire o mancare del tutto a seconda del modello di telefono connesso.

Per	Dal frontalino
Alla prima chiamata in arrivo...	
Rispondere a una chiamata	Premere  , la manopola del volume o uno dei tasti numerici (da 1 a 6).
Rifiutare una chiamata	Premere  .
Terminare una conversazione	Premere  .

Mentre si risponde alla prima chiamata...

Rispondere a un'altra chiamata lasciando in attesa quella già in corso	Premere  .
Rifiutare un'altra chiamata in arrivo	Premere  .

Quando vi sono due chiamate attive...

Terminare quella in corso e accettare quella in attesa	Premere  .
Commutare tra la chiamata in corso e quella in attesa	Premere  .

Regolare il volume della conversazione*1
da [00] a [35]
(Impostazione predefinita: [15])

Passare dal modo vivavoce al modo di conversazione privata*2	Durante la conversazione premere   .
--	--

*1 Questa regolazione non ha influenza sul volume delle altre sorgenti.

*2 I comandi possono variare secondo il cellulare Bluetooth effettivamente connesso.

Come migliorare la qualità audio

Mentre si parla...

- 1 Premere la manopola del volume per accedere al modo [FUNCTION].
- 2 Ruotare la manopola del volume sino a selezionare l'elemento desiderato (vedere la tabella che segue), e quindi premerla.
- 3 Ripetere il passo 2 sino a selezionare o attivare l'elemento d'interesse.
- 4 Premere a lungo **Q**/**➔** per uscire.

Per ritornare all'impostazione precedente premere **Q**/**➔**.

Impostazione predefinita: [XX]

[MIC GAIN]	Da [LEVEL -10] a [LEVEL +10] ([LEVEL -4]): la sensibilità del microfono incorporato aumenta all'aumentare del numero selezionato.
[NR LEVEL]	Da [LEVEL -5] a [LEVEL +5] ([LEVEL 0]): regola il livello di riduzione dell'eco sino a ridurre al minimo il rumore durante la conversazione telefonica.
[ECHO CANCEL]	Da [LEVEL -5] a [LEVEL +5] ([LEVEL 0]): regola il ritardo per la cancellazione dell'eco sino a ridurlo al minimo durante la conversazione telefonica.

Impostazione di ricezione delle chiamate

- 1 Premere **☎** per accedere al modo Bluetooth.
- 2 Ruotare la manopola del volume sino a selezionare l'elemento desiderato (vedere la tabella che segue), e quindi premerla.
- 3 Ripetere il passo 2 sino a selezionare o attivare l'elemento d'interesse.
- 4 Premere a lungo **Q**/**➔** per uscire.

Per ritornare all'impostazione precedente premere **Q**/**➔**.

Impostazione predefinita: [XX]

[SETTINGS]

[AUTO ANSWER] Da [1] a [30]: l'apparecchio risponde automaticamente alle chiamate in arrivo entro l'intervallo di tempo specificato (in secondi); ; [OFF]: annulla.

[BATT/SIGNAL]* [AUTO]: quando l'apparecchio rileva una periferica Bluetooth connessa, ne mostra lo stato di carica della batteria e la forza del segnale sul display supplementare (pagina 33); ; [OFF]: annulla.

* Questa funzionalità dipende dal tipo di telefono in uso.

Come effettuare una chiamata

Le chiamate possono essere effettuate dalla cronologia delle chiamate, dalla rubrica telefonica o componendo direttamente il numero. Se il cellulare in uso è provvisto della funzione di comando vocale è altresì possibile effettuarle in tal modo.

- 1 Premere **☎** per accedere al modo Bluetooth.
Appare il nome del primo cellulare.
 - Se sono connessi due cellulari Bluetooth, premendo nuovamente **☎** si passa all'altro.
Appare il nome del secondo cellulare.
- 2 Ruotare la manopola del volume sino a selezionare l'elemento desiderato (vedere la tabella che segue), e quindi premerla.
- 3 Ripetere il passo 2 sino a selezionare o attivare l'elemento desiderato, oppure seguire le istruzioni riportate per l'elemento selezionato.
- 4 Premere a lungo **Q**/**➔** per uscire.

Per ritornare all'impostazione precedente premere **Q**/**➔**.

[CALL HISTORY]

(Selezionabile soltanto quando il telefono connesso è compatibile con il profilo PBAP)

- 1 Premendo la manopola selezionare il nome o il numero telefonico da chiamare.
 - Nella parte inferiore del display appare "INCOMING", "OUTGOING" o "MISSED" per indicare lo stato della precedente chiamata.
 - Premere DISP per selezionare la categoria da visualizzare (NUMBER o NAME).
 - In assenza di registrazione della cronologia delle chiamate o di numeri chiamati appare "NO DATA".
- 2 Premere la manopola del volume per effettuare la chiamata.

[PHONE BOOK]	<p>(Selezionabile soltanto quando il telefono connesso è compatibile con il profilo PBAP)</p> <p>1 Ruotare velocemente la manopola del volume per accedere al modo di ricerca alfabetico (quando la rubrica telefonica contiene molti contatti). Appare il primo menu (ABCDEFGHIJK).</p> <ul style="list-style-type: none"> • Per accedere agli altri menu (LMNOPQRSTUVWXYZ o WXYZ1✳) premere 1 / 2 . • Ruotando velocemente la manopola del volume selezionare la prima lettera della parola da ricercare, premere / e quindi anche la manopola stessa. Selezionare "1" per effettuare la ricerca con i numeri, oppure "✳" per effettuarla con i simboli. <p>2 Ruotare la manopola del volume sino a selezionare il nome desiderato, quindi premerla.</p> <p>3 Ruotare la manopola del volume sino a selezionare il numero desiderato, quindi premerla per comporlo.</p> <ul style="list-style-type: none"> • Per usare la rubrica telefonica con questo apparecchio è innanzi tutto necessario permettere l'accesso allo smartphone o trasferirla da quest'ultimo. La procedura operativa può tuttavia differire a seconda del dispositivo effettivamente connesso. • I contatti vengono categorizzati in: HOME, OFFICE, MOBILE, OTHER, GENERAL • L'apparecchio visualizza esclusivamente le lettere non accentate. (La "U", ad esempio, appare come "U".)
[NUMBER DIAL]	<p>1 Ruotando la manopola del volume selezionare un numero da 0 a 9 o un carattere (*, # o +).</p> <p>2 Con / fare scorrere la posizione d'inserimento. Ripetere i passi 1 e 2 sino a completare la composizione del numero.</p> <p>3 Premere la manopola del volume per effettuare la chiamata.</p>
[VOICE]	<p>Pronunciare il nome del contatto da chiamare oppure il comando vocale di controllo della funzione telefonica desiderata. (Vedere altresì la sezione "Come effettuare una chiamata mediante riconoscimento vocale" che segue.)</p>
[LOW]/[MID]/[FULL]:	<p>mostra la carica della batteria.*</p>
[NO SIGNAL]/[LOW]/[MID]/[MAX]:	<p>mostra la forza del segnale in ricezione.*</p>

* Questa funzionalità dipende dal tipo di telefono in uso.

Come effettuare una chiamata mediante riconoscimento vocale

- 1** Premere a lungo VOICE per attivare la funzione di riconoscimento vocale del telefono connesso.
 - 2** Pronunciare il nome del contatto da chiamare oppure il comando vocale di controllo della funzione telefonica desiderata.
- La capacità di riconoscimento vocale varia secondo il telefono effettivamente in uso. Per maggiori informazioni al riguardo si prega di vedere il manuale d'istruzioni del telefono.

Registrare contatti nella memoria

In corrispondenza dei tasti numerici da 1 a 6 è possibile memorizzare sino a 6 contatti.

- 1** Premere per accedere al modo Bluetooth.
- 2** Ruotando la manopola del volume selezionare [CALL HISTORY], [PHONE BOOK] o [NUMBER DIAL], quindi premerla.
- 3** Ruotando la manopola selezionare il nome o il numero di telefono da chiamare.
Dopo avere selezionato il contatto, premendo la manopola del volume se ne visualizza il numero telefonico.
- 4** Premere a lungo uno dei tasti numerici (da 1 a 6).
Se l'apparecchio trova tale contatto o numero di telefono appare "STORED".

Per cancellare un contatto dalla memoria di preimpostazione, al passo 2 selezionare [NUMBER DIAL], al passo 3 inserire uno spazio vuoto e procedere quindi al passo 4.

Chiamare un numero registrato

- 1** Premere per accedere al modo Bluetooth.
- 2** Premere uno dei tasti numerici (da 1 a 6).
- 3** Premere la manopola del volume per effettuare la chiamata.
Se non vi è alcun contatto salvato appare "NO MEMORY".

Impostazione della modalità Bluetooth

- 1 Premere la manopola del volume per accedere al modo [FUNCTION].
- 2 Ruotare la manopola del volume sino a selezionare l'elemento desiderato (vedere la tabella che segue), e quindi premerla.
- 3 Ripetere il passo 2 sino a selezionare o attivare l'elemento desiderato, oppure seguire le istruzioni riportate per l'elemento selezionato.
- 4 Premere a lungo **Q** / **S** per uscire.

Per ritornare all'impostazione precedente premere **Q** / **S**.

Impostazione predefinita: [XX]

[BT MODE]	
[PHONE SELECT]	Selezionano il telefono o la periferica audio da connettere o disconnettere. Quando la periferica è connessa, di fronte al suo nome appare "✱". Davanti al lettore audio correntemente selezionato appare "▷".
[AUDIO SELECT]	<ul style="list-style-type: none"> • È possibile connettere fino a due telefoni Bluetooth e un dispositivo audio Bluetooth alla volta.
[DEVICE DELETE]	<ol style="list-style-type: none"> 1 Ruotare la manopola del volume sino a selezionare la periferica da cancellare, quindi premerla. 2 Ruotando la manopola selezionare [YES] o [NO], quindi premerla.
[PIN CODE EDIT] (0000)	<p>Cambia il codice PIN (sino a 6 cifre).</p> <ol style="list-style-type: none"> 1 Ruotando la manopola selezionare un numero di telefono. 2 Con ◀ / ▶ fare scorrere la posizione d'inserimento. Ripetere i passi 1 e 2 sino a completare l'inserimento del codice PIN. 3 Premere la manopola del volume per confermare.
[RECONNECT]	[ON]: l'apparecchio si riconnette automaticamente quando l'ultimo dispositivo Bluetooth connesso è all'interno del campo di connessione. ; [OFF]: annulla.
[AUTO PAIRING]	[ON]: l'unità viene accoppiata automaticamente con il dispositivo Bluetooth supportato (iPhone/iPod touch) quando è connessa tramite il terminale di ingresso USB. Questa funzione potrebbe non operare a seconda del sistema operativo installato nella periferica connessa. ; [OFF]: annulla.

[INITIALIZE]

[YES]: inizializza tutte le impostazioni Bluetooth, dati di accoppiamento e rubrica telefonica compresi. ; [NO]: annulla.

Modo di prova Bluetooth

L'apparecchio può verificare l'effettiva capacità di connessione dei propri profili con le periferiche Bluetooth.

- Accertarsi che non vi sia alcuna periferica Bluetooth accoppiata.

- 1 **Premere a lungo** **Q**.
Sul display appare "PLEASE PAIR YOUR PHONE PIN 0000".
- 2 **Cercare e selezionare il nome del proprio ricevitore ("DPX-5200BT") sul dispositivo Bluetooth.**
- 3 **Confermare l'accoppiamento dalla periferica Bluetooth.**
Sul display inizia a lampeggiare "TESTING".

Al termine della prova ne appare il risultato (OK o NG).

PAIRING: stato dell'accoppiamento
HF CNT: compatibilità con il profilo HFP (chiamate vivavoce)
AUD CNT: compatibilità con il profilo A2DP (distribuzione audio avanzata)
PB DL: compatibilità con il profilo PBAP (accesso alla rubrica telefonica)

Per annullare il modo di prova spegnere l'apparecchio premendo a lungo **Q** SRC.

Bluetooth®

Bluetooth — Audio

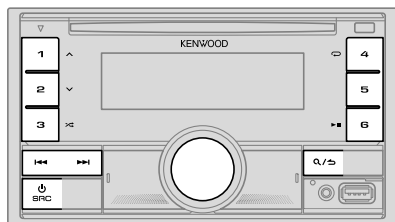

Mentre ci si trova nella sorgente BT AUDIO è possibile connettere e commutare a piacere sino a cinque periferiche audio Bluetooth.

Ascoltare il lettore audio Bluetooth

- 1 Premere quante volte necessario SRC sino a selezionare BT AUDIO.
- 2 Avviare la riproduzione dal lettore audio tramite Bluetooth.

Per	Dal frontalino
Riproduzione/pausa	Premere 6
Selezionare un gruppo o una cartella	Premere 1 / 2 .
Saltare all'indietro o in avanti	Premere / .
Avanzare o retrocedere rapidamente	Premere a lungo / .
Ripetizione	Premere 4 quante volte necessario. [ALL REPEAT]/[FILE REPEAT]/[GROUP REPEAT]*/ [REPEAT OFF]

Per	Dal frontalino
Riproduzione casuale	Premere a lungo 3 sino a selezionare [ALL RANDOM] o [GROUP RANDOM]*. <ul style="list-style-type: none">• Premendo 3 selezionare [RANDOM OFF].
Selezionare un file da una cartella o da un elenco	Vedere la sezione "Selezionare il brano da riprodurre" a pagina 11.
Commutare tra le periferiche Bluetooth audio connesse	Premere 5. (Anche la pressione del tasto "Play" del dispositivo connesso determina l'emissione del suono dal dispositivo stesso.)

* Alcuni dispositivi potrebbero non essere compatibili con questa funzione.

I comandi e i messaggi possono cambiare secondo la loro effettiva disponibilità nella periferica connessa.

Ascolto dell'iPod o dell'iPhone mediante la connessione Bluetooth

Questo apparecchio permette di ascoltare mediante la connessione Bluetooth la musica salvata nell'iPod o nell'iPhone.

Premere quante volte necessario SRC sino a selezionare iPod BT.

- L'iPod o l'iPhone è utilizzabile esattamente come quando è collegato alla presa d'ingresso USB. (Pagina 9)
- Se durante l'ascolto della sorgente iPod BT si collega un iPod o un iPhone alla presa d'ingresso USB, l'apparecchio passa automaticamente alla sorgente iPod USB.
Se il dispositivo è ancora connesso mediante Bluetooth premere SRC per selezionare la sorgente iPod BT.

AMAZON ALEXA

Alexa è il servizio vocale cloud sviluppato da Amazon. Vi si può chiedere, ad esempio, di riprodurre musica, annunciare le previsioni del tempo o le informazioni sul traffico, controllare i dispositivi "smart" installati in casa, fare acquisti su Amazon, effettuare ricerche su Internet, registrare promemoria e molto altro ancora.

Preparazione:



- Creare un account dal sito <www.amazon.com>.
- Installare nell'iPhone, nell'iPod touch o nel dispositivo Android l'ultima versione dell'applicazione Alexa per dispositivi mobili e accedervi.
- Accertarsi di essere connessi a Internet.

Impostazione per l'uso iniziale

Se Android

- 1 Effettuare l'accoppiamento Bluetooth del dispositivo. (Pagina 15)
- 2 Sul dispositivo avviare l'applicazione Alexa.
- 3 Accoppiare l'apparecchio all'applicazione Alexa per dispositivi mobili. Scegliere l'opzione A o B.

Se iPhone o iPod touch

- 1 Effettuare l'accoppiamento Bluetooth del dispositivo. (Pagina 15)
- 2 Sul dispositivo avviare l'applicazione Alexa.
- 3 Dall'apparecchio premere  per avviare la sorgente ALEXA.
 - Vi si può accedere anche premendo  SRC ripetutamente sino a selezionare la sorgente iPod BT.
- 4 Accoppiare l'apparecchio all'applicazione Alexa per dispositivi mobili. Scegliere l'opzione A o B.

Opzione A: collegamento diretto

Con lo smartphone accedere all'indirizzo o scansionare il codice QR qui sotto:

<https://www.kenwood.com/car/alexa>



Opzione B: accoppiamento manuale

- 1 Avviare l'applicazione Alexa per dispositivi mobili e aprire la scheda "Device (Dispositivi)".
- 2 Toccare " + " nell'angolo superiore destro.

- 3 Toccare "Add Device (Aggiungi dispositivo)".
- 4 Dall'elenco dei tipi di dispositivi toccare "Automotive Accessory (Accessori per uso automobilistico)" o "Headphones (Cuffie)".
- 5 Toccare il nome del proprio ricevitore ("DPX-5200BT") e seguire le istruzioni.



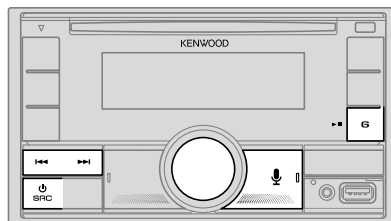

All termine dell'impostazione l'applicazione Alexa si connette all'apparecchio.

- La connessione ad Alexa s'interrompe quando:
 - Si disconnette il profilo A2DP
 - S'interrompe la connessione Bluetooth
 - Si spegne l'apparecchio
 - Si verificano altre condizioni sul dispositivo connesso.Per riconnettere Alexa occorre prima riconnettere il profilo A2DP.
- Alexa non si riconnette qualora:
 - Si reinstalli l'applicazione Alexa
 - Si cancelli e quindi effettui nuovamente l'accoppiamento del dispositivo (se Android)Per riconnettere Alexa occorrerà ripeterne il processo d'impostazione.
- Lo stato della connessione ad Alexa viene mostrato nell'applicazione stessa. Se nella schermata "ALL DEVICES" appare il nome dell'apparecchio non è necessario ripetere il processo d'impostazione.



Operazioni fondamentali d'uso



Una volta stabilita la connessione con Alexa...

- 1 Premere  sull'apparecchio.**
Sul display appare: "ALEXA" → "LISTENING..."
 - 2 Parlare con Alexa attraverso il microfono connesso. (Pagina 15)**
Mentre Alexa elabora la richiesta vocale appare "THINKING..."
Mentre risponde alla richiesta appare "SPEAKING..."
Mentre Alexa è in attesa, sullo schermo appaiono "ALEXA" o informazioni quali la durata di riproduzione e il titolo del brano in esecuzione.
- Per ripristinare la sorgente attiva prima di ALEXA premere nuovamente .
 - Per attivare nuovamente Alexa premere .
 - Per annullare l'attuale stato di ascolto premere .
 - Per annullare l'attuale stato di elaborazione o risposta e ritornare allo stato di ascolto premere .
 - È possibile soltanto una connessione Alexa per volta.
 - Quando si disconnette l'applicazione Alexa dall'apparecchio o s'interrompe la connessione Bluetooth appare "DISCONNECTED".

Avviare l'ascolto

Mentre Alexa è in attesa di una richiesta...

- 1 Sull'apparecchio premere  per attivarla.**
Sul display appare: "LISTENING..."
- 2 Parlare con Alexa attraverso il microfono connesso. (Pagina 15)**
- 3 Durante la riproduzione musicale con la sorgente ALEXA è possibile effettuare le seguenti operazioni:**

Per	Dal frontalino
Riproduzione/pausa	Premere 6  .
Saltare all'indietro o in avanti	Premere 1  / 2  .

Durante la riproduzione musicale premere  per sospenderla e attivare Alexa. È così possibile riprendere a comunicare con l'applicazione.

Impostazioni audio

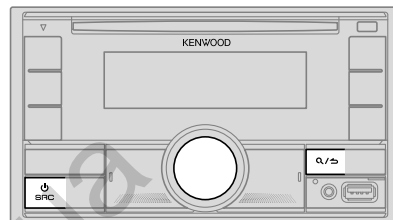

- 1 Premere la manopola del volume per accedere al modo [FUNCTION].**
- 2 Ruotare la manopola del volume sino a selezionare l'elemento desiderato (vedere la tabella che segue), e quindi premerla.**
- 3 Ripetere il passo 2 sino a selezionare o attivare l'elemento d'interesse.**
- 4 Premere a lungo  per uscire.**

Per ritornare all'impostazione precedente premere .

Impostazione predefinita: **[XX]**

[AUDIO CONTROL]	
[SUB-W LEVEL]	Da [LEVEL -50] a [LEVEL +10] ([LEVEL 0]): regola il livello d'uscita del subwoofer.
[EASY EQ]	<p>Permette di personalizzare le impostazioni audio.</p> <ul style="list-style-type: none"> • Le impostazioni vengono memorizzate su [USER] in [PRESET EQ]. • Una volta effettuate, queste impostazioni possono influenzare quelle attuali di [MANUAL EQ]. <p>(Impostazione predefinita: [LEVEL 0])</p>
[SW]:	Da [LEVEL -50] a [LEVEL +10] [LEVEL 0]
[BASS]:	Da [LEVEL -9] a [LEVEL +9] [LEVEL 0]
[MID]:	Da [LEVEL -9] a [LEVEL +9] [LEVEL 0]
[TRE]:	Da [LEVEL -9] a [LEVEL +9] [LEVEL 0]

Impostazioni audio

[MANUAL EQ]	Per regolare a piacimento il suono per ciascuna sorgente. <ul style="list-style-type: none"> Le impostazioni vengono memorizzate su [USER] in [PRESET EQ]. Una volta effettuate, queste impostazioni possono influenzare quelle attuali di [EASY EQ].
[62.5HZ]	[LEVEL] Da [LEVEL -9] a [LEVEL +9] ([LEVEL 0]): regolano il livello da salvare per ciascuna sorgente. (Prima di effettuare una regolazione, selezionare la sorgente che si desidera regolare.)
	[BASS EXTEND] [ON]: attiva i bassi estesi. ; [OFF]: annulla.
[100HZ]/[160HZ]/ [250HZ]/[400HZ]/ [630HZ]/[1KHZ]/ [1.6KHZ]/[2.5KHZ]/ [4KHZ]/[6.3KHZ]/ [10KHZ]/[16KHZ]	Da [LEVEL -9] a [LEVEL +9] ([LEVEL 0]): regolano il livello da salvare per ciascuna sorgente. (Prima di effettuare una regolazione, selezionare la sorgente che si desidera regolare.)
[Q FACTOR]	[1.35]/[1.50]/[2.00]: regola il fattore di qualità.
[PRESET EQ]	[NATURAL]/[ROCK]/[POPS]/[EASY]/[TOP40]/[JAZZ]/[POWERFUL]/[USER]: selezione un equalizzatore preimpostato adatto al genere musicale in esecuzione. <ul style="list-style-type: none"> Quando è attiva la funzione dimostrativa (l'impostazione iniziale è [ON]; vedere a pagina 28), l'apparecchio imposta automaticamente [PRESET EQ] su [ROCK]. <ul style="list-style-type: none"> Quando [DEMO MODE] è su [OFF] (pagina 28) l'apparecchio imposta [PRESET EQ] su [NATURAL] (impostazione predefinita). (Selezionare [USER] per usare le impostazioni fatte in [EASY EQ] o [MANUAL EQ].)
[BASS BOOST]	Da [LEVEL 1] a [LEVELS]: specifica il livello di potenziamento dei bassi. ; [OFF]: annulla.
[LOUDNESS]	[LEVEL 1]/[LEVEL 2]: seleziona il potenziamento desiderato per le basse e alte frequenze in modo da ottenere a basso volume un suono ben bilanciato. ; [OFF]: annulla.
[SUBWOOFER SET]	[ON]: attiva l'uscita al subwoofer. ; [OFF]: annulla.
[FADER]	(Non selezionabile quando è selezionato il crossover a tre vie.) Da [R15] a [F15] ([0]): regola il bilanciamento delle uscite dei diffusori anteriori e posteriori.
[BALANCE]	Da [L15] a [R15] ([0]): regola il bilanciamento delle uscite dei diffusori destro e sinistro.
[VOLUME OFFSET]	Da [-15] a [+6] ([0]): preimposta il livello di volume iniziale di ciascuna sorgente confrontandolo al livello di volume FM. (Selezionare innanzi tutto la sorgente da regolare.)
[SOUND EFFECT]	
[SOUND RECNRSTR]	(Non selezionabile con le sorgenti RADIO e AUX.) [ON]: ricostruendo le componenti in alta frequenza e ripristinando il tempo di salita (o rise time) della forma d'onda, elementi che vanno perduti durante la compressione audio, rende più realistico il suono. ; [OFF]: annulla.
[SPACE ENHANCE]	(Non selezionabile con la sorgente RADIO.) [SMALL]/[MEDIUM]/[LARGE]: potenzia virtualmente lo spazio sonoro. ; [OFF]: annulla.
[SND REALIZER]	[LEVEL 1]/[LEVEL 2]/[LEVEL 3]: rende virtualmente più realistico il suono. ; [OFF]: annulla.
[STAGE EQ]	[LOW]/[MIDDLE]/[HIGH]: regola virtualmente la posizione sonora percepita attraverso i diffusori. ; [OFF]: annulla.
[DRIVE EQ]	[ON]: aumenta la frequenza per compensare il rumore esterno al veicolo o quello prodotto dagli pneumatici durante la guida. ; [OFF]: annulla.
[SPEAKER SIZE]	Appaiono i parametri d'impostazione del crossover a due o a tre vie (vedere "Cambio del tipo di crossover" a pagina 7) a seconda di quello effettivamente selezionato. (Vedere la sezione "Impostazione del crossover" a pagina 24.) Per impostazione predefinita è selezionato il crossover a due vie.
[X ' OVER]	
[DTA SETTINGS]	Per informazioni sulle impostazioni, vedere "Impostazioni di allineamento temporale digitale" a pagina 25.
[CAR SETTINGS]	

- Con il crossover a due vie: [SUB-W LEVEL]/[SUBWOOFER SET] sono selezionabili soltanto quando s'imposta [SWITCH PREOUT] su [SUBWOOFER]. (Pagina 6)
- [SUB-W LEVEL] sono selezionabili soltanto quando s'imposta [SUBWOOFER SET] su [ON].

Impostazioni audio

Impostazione del crossover

Di seguito si riportano i parametri d'impostazione dei crossover a due e a tre vie.

SPEAKER SIZE

Per ottenere le massime prestazioni con questa impostazione, selezionare la dimensione dei diffusori collegati.

- L'apparecchio imposta automaticamente la frequenza e la pendenza della curva del diffusore selezionato.
- Se è selezionato **[NONE]** per il seguente altoparlante in **[SPEAKER SIZE]**, l'impostazione **[X' OVER]** dell'altoparlante selezionato non è disponibile.
 - Crossover a due vie: **[TWEETER]** di **[FRONT]/[REAR]/[SUBWOOFER]**
 - Crossover a tre vie: **[WOOFER]**

X' OVER (crossover)

- **[FRQ]/[F-HPF FRQ]/[R-HPF FRQ]/[SW LPF FRQ]/[HPF FRQ]/[LPF FRQ]**: permette di regolare la frequenza di cross-over per i diffusori selezionati (filtro passa-alto o filtro passa-basso).
Quando si seleziona **[THROUGH]** l'unità invia tutti i segnali ai diffusori selezionati.
- **[SLOPE]/[F-HPF SLOPE]/[R-HPF SLOPE]/[SW LPF SLOPE]/[HPF SLOPE]/[LPF SLOPE]**: permette di regolare la pendenza della curva di crossover.
Questa impostazione è disponibile soltanto quando la frequenza di cross-over non è impostata su **[THROUGH]**.
- **[SW LPF PHASE]/[PHASE]**: permette di specificare la fase dell'uscita di un determinato diffusore per allinearla con quella degli altri diffusori.
- **[GAIN LEFT]/[GAIN RIGHT]/[F-HPF GAIN]/[R-HPF GAIN]/[SW LPF GAIN]/[GAIN]**: permette di regolare il volume d'uscita del diffusore selezionato.

Parametri d'impostazione del crossover a due vie

[SPEAKER SIZE]		
[FRONT]	[SIZE]	[8CM]/[10CM]/[12CM]/[13CM]/[16CM]/[17CM]/[18CM]/[4×6]/[5×7]/[6×8]/[6×9]/[7×10]
	[TWEETER]	[SMALL]/[MIDDLE]/[LARGE]/[NONE] (non collegato)
[REAR]		[8CM]/[10CM]/[12CM]/[13CM]/[16CM]/[17CM]/[18CM]/[4×6]/[5×7]/[6×8]/[6×9]/[7×10]/[NONE] (non collegato)
[SUBWOOFER]		[16CM]/[20CM]/[25CM]/[30CM]/[38CM OVER]/[NONE] (non collegato)
[X' OVER]		
[TWEETER]	[FRQ]	[1KHZ]/[1.6KHZ]/[2.5KHZ]/[4KHZ]/[5KHZ]/[6.3KHZ]/[8KHZ]/[10KHZ]/[12.5KHZ]
	[GAIN LEFT]	Da [-8] a [0]
	[GAIN RIGHT]	Da [-8] a [0]
[FRONT HPF]	[F-HPF FRQ]	[30HZ]/[40HZ]/[50HZ]/[60HZ]/[70HZ]/[80HZ]/[90HZ]/[100HZ]/[120HZ]/[150HZ]/[180HZ]/[220HZ]/[250HZ]/[THROUGH]
	[F-HPF SLOPE]	[-6DB]/[-12DB]/[-18DB]/[-24DB]
	[F-HPF GAIN]	Da [-8] a [0]
[REAR HPF]	[R-HPF FRQ]	
	[R-HPF SLOPE]	Impostare i diffusori posteriori analogamente a quelli anteriori.
	[R-HPF GAIN]	

Impostazioni audio

[SUBWOOFER LPF]	[SW LPF FRQ]	[30HZ]/[40HZ]/[50HZ]/[60HZ]/[70HZ]/[80HZ]/ [90HZ]/[100HZ]/[120HZ]/[150HZ]/[180HZ]/ [220HZ]/[250HZ]/[THROUGH]
	[SW LPF SLOPE]	[−6DB]/[−12DB]/[−18DB]/[−24DB]
	[SW LPF PHASE]	[REVERSE] (180°)/[NORMAL] (0°)
	[SW LPF GAIN]	Da [−8] a [0]

- [SUBWOOFER] di [SPEAKER SIZE] e [SUBWOOFER LPF] di [X'OVER] sono selezionabili soltanto quando s'impone [SWITCH PREOUT] su [SUBWOOFER] (pagina 6) e [SUBWOOFER SET] su [ON]. (Pagina 23)

Parametri d'impostazione del crossover a tre vie

[SPEAKER SIZE]		
[TWEETER]	[SMALL]/[MIDDLE]/[LARGE]	
[MID RANGE]	[8CM]/[10CM]/[12CM]/[13CM]/[16CM]/[17CM]/[18CM]/[4×6]/ [5×7]/[6×8]/[6×9]	
[WOOFER]	[16CM]/[20CM]/[25CM]/[30CM]/[38CM OVER]/[NONE] (non collegato)	
[X'OVER]		
[TWEETER]	[HPF FRQ]	[1KHZ]/[1.6KHZ]/[2.5KHZ]/[4KHZ]/[5KHZ]/ [6.3KHZ]/[8KHZ]/[10KHZ]/[12.5KHZ]
	[SLOPE]	[−6DB]/[−12DB]
	[PHASE]	[REVERSE] (180°)/[NORMAL] (0°)
	[GAIN]	Da [−8] a [0]

[MID RANGE]	[HPF FRQ]	[30HZ]/[40HZ]/[50HZ]/[60HZ]/[70HZ]/[80HZ]/ [90HZ]/[100HZ]/[120HZ]/[150HZ]/[180HZ]/ [220HZ]/[250HZ]/[THROUGH]
	[HPF SLOPE]	[−6DB]/[−12DB]
	[LPF FRQ]	[1KHZ]/[1.6KHZ]/[2.5KHZ]/[4KHZ]/[5KHZ]/ [6.3KHZ]/[8KHZ]/[10KHZ]/[12.5KHZ]/[THROUGH]
	[LPF SLOPE]	[−6DB]/[−12DB]
	[PHASE]	[REVERSE] (180°)/[NORMAL] (0°)
	[GAIN]	Da [−8] a [0]
[WOOFER]	[LPF FRQ]	[30HZ]/[40HZ]/[50HZ]/[60HZ]/[70HZ]/[80HZ]/ [90HZ]/[100HZ]/[120HZ]/[150HZ]/[180HZ]/ [220HZ]/[250HZ]/[THROUGH]
	[SLOPE]	[−6DB]/[−12DB]
	[PHASE]	[REVERSE] (180°)/[NORMAL] (0°)
	[GAIN]	Da [−8] a [0]

- [WOOFER] di [SPEAKER SIZE] e [WOOFER] di [X'OVER] sono selezionabili soltanto quando s'impone [SUBWOOFER SET] su [ON]. (Pagina 23)

Impostazioni di allineamento temporale digitale

La funzione Allineamento temporale digitale imposta il ritardo temporale dell'uscita dei diffusori per creare un ambiente di ascolto più adatto al proprio veicolo.

- Per maggiori informazioni, vedere "Calcolo automatico del ritardo temporale" a pagina 26.

Impostazioni audio

[DTA SETTINGS]

[POSITION]	Permette di selezionare la propria posizione d'ascolto (punto di riferimento): [ALL]: nessuna compensazione; [FRONT RIGHT]: sedile anteriore destro; [FRONT LEFT]: sedile anteriore sinistro; [FRONT ALL]: sedili anteriori • [FRONT ALL] appare soltanto dopo aver selezionato [2-WAY X'OVER]. (Pagina 7)
[DISTANCE]	Da [0CM] a [610CM]: regolazione fine di compensazione della distanza. (Prima di effettuare una regolazione selezionare il diffusore interessato.)
[GAIN]	Da [-8DB] a [0DB]: regolazione del volume d'uscita del diffusore selezionato. (Prima di effettuare una regolazione selezionare il diffusore interessato.)
[DTA RESET]	[YES]: resetta le impostazioni ([DISTANCE] e [GAIN]) del parametro [POSITION] ai valori predefinite.; [NO]: annulla.

[CAR SETTINGS]

[CAR TYPE]

[COMPACT]/[FULL SIZE CAR]/[WAGON]/[MINIVAN]/[SUUV]/[MINIVAN(LONG)]: selezione il tipo di veicolo;
[OFF]: nessuna compensazione.

[R-SP LOCATION]

Permette di selezionare la posizione dei diffusori posteriori per calcolare la distanza maggiore dalla posizione d'ascolto specificata (punto di riferimento):
• [DOOR]/[REAR DECK]: selezionabile soltanto quando per [CAR TYPE] si seleziona [OFF], [COMPACT], [FULL SIZE CAR], [WAGON] o [SUUV].
• [2ND ROW]/[3RD ROW]: selezionabile soltanto quando per [CAR TYPE] si seleziona [MINIVAN] o [MINIVAN(LONG)].

- Prima d'impostare i parametri [DISTANCE] e [GAIN] di [DTA SETTINGS] è necessario selezionare il diffusore da regolare:

Quando si seleziona il crossover a due vie:

[FRONT LEFT]/[FRONT RIGHT]/[REAR LEFT]/[REAR RIGHT]/[SUBWOOFER]

- Quando per [REAR] e [SUBWOOFER] di [SPEAKER SIZE] si seleziona un'impostazione diversa da [NONE] le selezioni possibili sono limitate a [REAR LEFT], [REAR RIGHT] e [SUBWOOFER]. (Pagina 24)

Quando si seleziona il crossover a tre vie:

[TWEETER LEFT]/[TWEETER RIGHT]/[MID LEFT]/[MID RIGHT]/[WOOFER]

- Quando per [WOOFER] di [SPEAKER SIZE] si seleziona un'impostazione diversa da [NONE] le selezioni possibili sono limitate a [WOOFER]. (Pagina 25)
- Il parametro [R-SP LOCATION] di [CAR SETTINGS] può essere selezionato soltanto se:
 - si è selezionato il crossover a due vie. (Pagina 7)
 - per [REAR] di [SPEAKER SIZE] si è selezionata un'opzione diversa da [NONE]. (Pagina 24)

Calcolo automatico del ritardo temporale

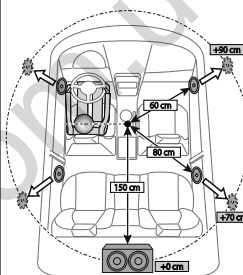

Quando per ciascun diffusore si specifica la distanza rispetto alla posizione d'ascolto correntemente impostata, l'apparecchio calcola automaticamente il ritardo temporale.

- Impostare [POSITION] e determinare la posizione d'ascolto come punto di riferimento (il punto di riferimento per [FRONT ALL] sarà la posizione centrale tra i lati destro e sinistro ai sedili anteriori).
- Misurazione della distanza dei diffusori da detto punto di riferimento.
- Calcolare la distanza tra il diffusore più lontano (il subwoofer nell'illustrazione) e gli altri diffusori.
- Impostazione per ciascun diffusore del parametro [DISTANCE] calcolato al passo 3.
- Regolazione del parametro [GAIN] per ciascun diffusore.

Esempio in figura: come posizione d'ascolto si è selezionato [FRONT ALL].

Impostazioni di visualizzazione

Identificazione della zona per l'impostazione dei colori e della luminosità

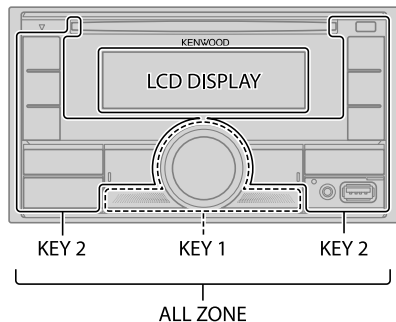

Impostazione dell'attenuazione luminosa

Per attivare o disattivare l'attenuazione luminosa premere a lungo DISP.

- Premendo a lungo questo pulsante si sovrascrive l'impostazione [DIMMER].

Impostazioni di visualizzazione

- 1 Premere la manopola del volume per accedere al modo [FUNCTION].
- 2 Ruotare la manopola del volume sino a selezionare l'elemento desiderato (vedere la tabella che segue), e quindi premerla.
- 3 Ripetere il passo 2 sino a selezionare o attivare l'elemento desiderato, oppure seguire le istruzioni riportate per l'elemento selezionato.
- 4 Premere a lungo per uscire.

Per ritornare all'impostazione precedente premere .

Impostazione predefinita: [XX]

[DISPLAY]

[COLOR SELECT] Permette di selezionare individualmente i colori d'illuminazione per [ALL ZONE], [LCD DISPLAY], [KEY 1] e [KEY 2].

- 1 Selezionare una zona. (Vedere l'illustrazione a sinistra.)
- 2 Scegliere il colore pre-impostato da usare per la zona selezionata. (Pagina 28)
Impostazione predefinita: [VARIABLE SCAN]

Per creare colori personalizzati selezionare [CUSTOM R/G/B]. I colori creati da sé rimangono salvati in [CUSTOM R/G/B].

- 1 Premere la manopola del volume per accedere al modo di regolazione dettagliata del colore.
- 2 Con / selezionare il colore da regolare secondo il modello [R]/[G]/[B].
- 3 Ruotando la manopola del volume regolare il livello (da [0] a [9]), e quindi premerla.

[DIMMER]

Riduce la luminosità.

[ON]: attenuazione attivata.

[OFF]: attenuazione disattivata.

[DIMMER TIME]: imposta l'istante di attivazione e disattivazione della riduzione dell'illuminazione.

- 1 Ruotando la manopola del volume regolare l'istante [ON], quindi premerla.
- 2 Ruotando la manopola del volume regolare l'istante [OFF], quindi premerla.
Impostazione predefinita: [ON]: [18:00]; [OFF]: [6:00]

[BRIGHTNESS]

Imposta la luminosità separatamente per il giorno e la notte.

- 1 [DAY]/[NIGHT]: selezionare l'impostazione diurna o notturna.
- 2 Selezionare una zona. (Vedere l'illustrazione a sinistra.)
- 3 Da [LEVEL00] a [LEVEL31]: impostare la luminosità.

[TEXT SCROLL]

[ONCE]: fa scorrere le informazioni sul display una sola volta.; [AUTO]: ripete lo scorrimento delle informazioni a intervalli di 5 secondi.; [OFF]: annulla.

Impostazioni di visualizzazione

[CLOCK]

[CLOCK DISPLAY] [ON]: sul display appare l'ora anche ad apparecchio spento. ; [OFF]: annulla.

[DEMO MODE] [ON]: avvia automaticamente la funzione dimostrativa dopo circa 15 secondi dall'effettuazione dell'ultima operazione. ; [OFF]: disattiva il tono.

Colori preimpostati:

[INITIAL COLOR]/[VARIABLE SCAN]/[CUSTOM R/G/B]/[RED1]/[RED2]/[RED3]/[PURPLE1]/
[PURPLE2]/[PURPLE3]/[PURPLE4]/[BLUE1]/[BLUE2]/[BLUE3]/[SKYBLUE1]/[SKYBLUE2]/
[LIGHTBLUE]/[AQUA1]/[AQUA2]/[GREEN1]/[GREEN2]/[GREEN3]/[YELLOWGREEN1]/
[YELLOWGREEN2]/[YELLOW]/[ORANGE1]/[ORANGE2]/[ORANGERED]

Installazione e collegamenti

Questa sezione è destinata agli installatori.

Per motivi di sicurezza si raccomanda di affidare l'installazione e i collegamenti elettrici a un tecnico professionista. Rivolgersi al proprio rivenditore.

▲ AVVERTENZA

- Questo apparecchio è installabile esclusivamente nei veicoli provvisti di alimentazione da 12 V CC con messa a terra sul negativo.
- Prima d'installarlo e di eseguire i collegamenti elettrici scollegare il cavo negativo della batteria.
- Per evitare la formazione di cortocircuiti non collegare il cavo della batteria (giallo) né il cavo di accensione del motore (rosso) al telaio del veicolo né al cavo di messa a terra (nero).
- Per prevenire i cortocircuiti:
 - Avvolgere con del nastro adesivo i cavi non collegati.
 - Al termine dell'installazione si deve nuovamente collegare l'unità a massa attraverso la carrozzeria della vettura.
 - Fissare in posizione tutti i cavi con apposite fascette e avvolgere con del nastro adesivo quelli che possono andare a contatto con parti metalliche.

▲ ATTENZIONE

- Installare l'unità nella console del veicolo. Non toccarne le parti metalliche durante e subito dopo l'uso. Parti metalliche come il dissipatore di calore e l'involucro infatti si riscaldano molto.
- Non collegare i cavi \ominus dei diffusori al telaio del veicolo, al cavo di messa a terra (nero) né in parallelo.
- Installare l'apparecchio a un angolo inferiore a 30°.
- Se il fascio di cavi preassemblati del veicolo non dispone del connettore di accensione, collegare il cavo di accensione (rosso) alla presa nella scatola dei fusibili del veicolo stesso che fornisce 12 V CC e viene alimentata e disalimentata dalla chiave di accensione.
- Tenere tutti i cavi lontani dalle parti metalliche che dissipano calore.
- Dopo aver installato l'unità, controllare che le luci dei freni, i lampeggianti, i tergicristalli ecc. del veicolo funzionino correttamente.
- Se il fusibile brucia assicurarsi innanzitutto che i cavi non siano a contatto con il telaio del veicolo e quindi sostituirlo con uno nuovo dalle medesime caratteristiche elettriche.

Installazione e collegamenti

Elenco delle parti per l'installazione

(A) Supporto di montaggio (×1)

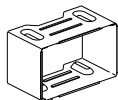

(B) Mascherina (×1)

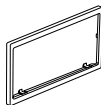

(C) Fascio dei cavi (×1)

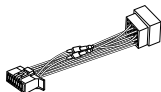

(D) Chiavetta di estrazione (×2)



Procedura di base

- 1 Sfilare la chiave di accensione e scollegare la presa \ominus della batteria del veicolo.
- 2 Collegare correttamente i cavi elettrici.
Vedere "Collegamento dei cavi" a pagina 31.
- 3 Installare l'unità nell'automobile.
Vedere la sezione "Installazione dell'apparecchio (nel cruscotto)" che segue.
- 4 Ricollegare il cavo \ominus della batteria del veicolo.
- 5 Premere SRC per accendere l'impianto.
- 6 Resetare l'unità. (Pagina 4)

Installazione dell'apparecchio (nel cruscotto)

Eseguire i collegamenti elettrici previsti. (Pagina 31)

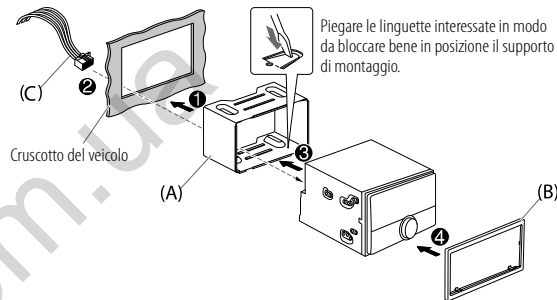

Installazione dell'apparecchio (senza manicotto di montaggio)

- 1 Prima dell'installazione rimuovere il supporto di montaggio e la mascherina dall'unità.
- 2 Allineare i fori dell'unità (di entrambi i lati) con quelli della staffa di montaggio del veicolo e fissarvela usando comuni viti.

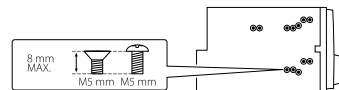

⚠ Usare soltanto le viti specificate. L'uso di viti diverse può causare il danneggiamento dell'unità.

Installazione e collegamenti

Rimozione dell'apparecchio

- 1 Inserire la punta delle chiavette di estrazione negli appositi fori ubicati su entrambi i lati della mascherina ed estrarre l'apparecchio.
- 2 Le chiavette di estrazione devono essere inserite a fondo nelle fessure ubicate su ciascun lato e quindi tirate in direzione delle frecce mostrate nell'illustrazione.

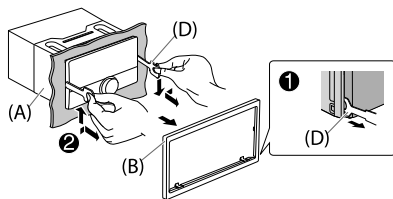

Collegamento di componenti esterni

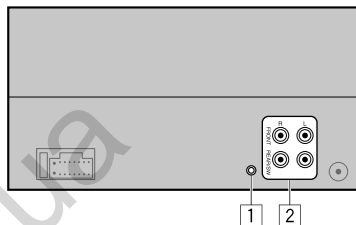

N. Parte

- 1 Presa d'ingresso microfono (pagina 15)
- 2 Prese di uscita
FRONT: Uscita anteriore (crossover a due vie)/Uscita medi (crossover a tre vie)
REAR /SW: Uscita posteriore/subwoofer (crossover a due vie)/Uscita bassi (crossover a tre vie)
 - Quando alle prese d'uscita dell'apparecchio si collega un amplificatore esterno, per non danneggiare il primo è necessario collegare saldamente il cavo di massa del secondo al telaio metallico del veicolo.

Manutenzione

Pulizia dell'unità

Rimuovere la sporcizia dal pannello con un panno asciutto e morbido o uno al silicone.

Maneggio e trattamento dei dischi

- Non toccarne la superficie registrata.
- Non applicarvi nastro o etichette adesive, né usarli se si trovano in questa condizione.
- Non usare accessori per dischi.
- Pulire il CD partendo dal centro del disco verso il bordo esterno.
- Pulire i dischi con un panno al silicone o un panno morbido. Non usare solventi.
- Quando si rimuove un disco dall'unità, estrarlo tenendolo in posizione orizzontale.
- Prima d'inserire il disco rimuovere qualsiasi bava dal foro centrale o dal bordo esterno.

Informazioni aggiuntive

Per: — Ottenere il firmware più recente e l'elenco aggiornato degli accessori compatibili
— Applicazioni originali KENWOOD
— Ottenere altre informazioni aggiornate

Vedere il sito <www.kenwood.com/cs/ce/>.

Generale

- Questo apparecchio riproduce i seguenti tipi di disco:



- Per informazioni dettagliate e le note sui file audio riproducibili si prega di vedere il sito <www.kenwood.com/cs/ce/audiofile/>.

File riproducibili

- File audio riproducibili:
Dischi: MP3 (.mp3), WMA (.wma), AAC (.aac)
Unità USB di memoria di massa:
MP3 (.mp3), WMA (.wma), AAC (.aac), AAC (.m4a), WAV (.wav), FLAC (.flac)
- Dischi riproducibili: CD-R/CD-RW/CD-ROM
- Formati di file riproducibili per i dischi: ISO 9660 Level 1/2, Joliet, nomi file lunghi
- Formati file system dispositivo USB riproducibili: FAT12, FAT16, FAT32
- Anche quando i file audio rispettano gli standard sopra elencati, la riproduzione potrebbe essere impossibile a causa dei tipi o delle condizioni dei supporti o dei dispositivi.
Questo apparecchio non riproduce i file AAC (.m4a) registrati in CD codificati da iTunes.

Dischi non riproducibili

- Dischi non circolari.
- Dischi la cui superficie registrata è colorata o sporca.
- Dischi scrivibili e riscrivibili non finalizzati.
- CD da 8 cm. Il tentativo d'inserimento con usando un adattatore può causare malfunzionamenti.

Note sulle unità USB

- Non è possibile collegare un dispositivo USB tramite un hub USB.
- Il collegamento di un cavo la cui lunghezza totale supera 5 m può causare una riproduzione anomala.
- Questo apparecchio non riconosce le unità USB non alimentate a 5 V e con assorbimento di corrente superiore a 1,5 A.

Note sull'iPod e l'iPhone

- Made for
 - iPod touch (6th generation)
 - iPhone 5S, 6, 6 Plus, 6S, 6S Plus, SE, 7, 7 Plus, 8, 8 Plus, X, XS, XS MAX, XR (iOS 12.1 o successivi)
- Nell'[MODE OFF] non è possibile scorrere lungo i file video del menu "Videos".
- L'ordine dei brani visualizzati nel menu di selezione dell'apparecchio potrebbe differire da quello dell'iPod o dell'iPhone.
- L'iPod non è utilizzabile quando sul suo display appare "KENWOOD" o "✓".
- Dipendentemente dalla versione del sistema operativo dell'iPod o dell'iPhone, con questa unità alcune funzioni potrebbero non operare.

Riferimenti

Informazioni su Spotify

- L'applicazione Spotify è compatibile con:
 - iPhone 5S, 6, 6 Plus, 6S, 6S Plus, SE, 7, 7 Plus, 8, 8 Plus, X, XS, XS MAX, XR (iOS 12.1 o successivi)
 - iPod touch (6th generation)
 - Android OS 4.0.3 o successivo
- Poiché Spotify è un servizio fornito da una diversa società, le sue specifiche possono cambiare senza preavviso. Di conseguenza si potrebbero creare problemi di compatibilità, oppure di disponibilità di alcuni o tutti i servizi offerti.
- Da questo apparecchio non è possibile utilizzare alcune funzioni Spotify.
- Per qualsiasi problema con l'uso dell'applicazione s'invita a rivolgersi direttamente a Spotify visitando il sito <www.spotify.com>.

Note su AMAZON ALEXA

- Poiché Alexa è un servizio fornito da una diversa società, le sue specifiche possono cambiare senza preavviso. Di conseguenza si potrebbero creare problemi di compatibilità, oppure di disponibilità di alcuni o tutti i servizi offerti.

Cambiare le informazioni visualizzate sul display

Ogni volta che si preme DISP le informazioni visualizzate sul display cambiano.

- Se le informazioni non sono disponibili o non sono registrate, sul display appare "NO TEXT", "NO INFO" o un altro testo (ad esempio il nome della stazione), oppure non appare nulla.

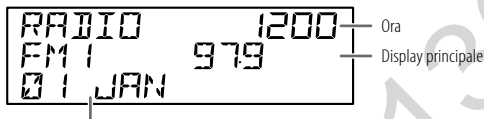

Display supplementare

Nome della sorgente	Informazioni visualizzate: Display principale (Supplementare)
STANDBY	Nome della sorgente (data)
RADIO	Frequenza (data) Solo per stazioni FM Radio Data System: Nome della stazione/Tipo di programma (data) ➔ Testo radio (data) ➔ Testo radio+ (Testo radio+) ➔ Titolo del brano (artista) ➔ Titolo del brano (data) ➔ Frequenza (data) ➔ torna all'inizio
CD/USB	Per CD-DA: Titolo del brano (artista) ➔ Titolo del brano (Titolo del disco) ➔ Titolo del brano (data) ➔ Durata di riproduzione (data) ➔ torna all'inizio Per file MP3, WMA, AAC, WAV e FLAC: Titolo del brano (artista) ➔ Titolo del brano (titolo dell'album) ➔ Titolo del brano (data) ➔ Nome del file (nome della cartella) ➔ Nome del file (data) ➔ Durata di riproduzione (data) ➔ torna all'inizio
iPod USB/iPod BT	Quando è selezionato [MODE OFF] (pagina 10): Titolo del brano (artista) ➔ Titolo del brano (titolo dell'album) ➔ Titolo del brano (data) ➔ Durata di riproduzione (data) ➔ torna all'inizio
SPOTIFY/SPOTIFY BT	Titolo contesto (data) ➔ Titolo del brano (artista) ➔ Titolo del brano (titolo dell'album) ➔ Titolo del brano (data) ➔ Durata di riproduzione (data) ➔ torna all'inizio
BT AUDIO/ALEXA	Titolo del brano (artista) ➔ Titolo del brano (titolo dell'album) ➔ Titolo del brano (data) ➔ Durata di riproduzione (data) ➔ torna all'inizio
AUX	Nome della sorgente (data)

Risoluzione dei problemi

	Problema	Rimedi
Generale	Il suono non è udibile.	<ul style="list-style-type: none"> Regolare il volume al livello ottimale. Controllare i cavi e i collegamenti.
	Viene visualizzata l'indicazione "MISWIRING CHECK WIRING THEN PWR ON".	Spegnere l'apparecchio e controllare che le prese dei cavi dei diffusori siano adeguatamente isolate. Riaccendere l'apparecchio.
	Viene visualizzata l'indicazione "PROTECTING SEND SERVICE".	Inviare l'apparecchio al più vicino centro di assistenza.
	Le sorgenti non sono udibili.	Controllare l'impostazione [SOURCE SELECT]. (Pagina 6)
	L'unità non funziona.	Resettare l'unità. (Pagina 4)
	I caratteri non appaiono correttamente sul display.	<ul style="list-style-type: none"> Questa unità può visualizzare soltanto lettere maiuscole, numeri e un numero limitato di simboli. A seconda della lingua di visualizzazione selezionata (pagina 6) alcuni caratteri potrebbero non apparire correttamente.
Radio	<ul style="list-style-type: none"> La ricezione radio è scarsa. Interferenze statiche durante l'ascolto di programmi radiofonici. 	Collegare l'antenna correttamente.
CD/USB/iPod	Impossibile espellere il disco.	Premere a lungo ▲ per forzare l'espulsione del disco. Non lasciarlo cadere quando fuoriesce. Se il problema persiste provare a resettare l'apparecchio (pagina 4).
	Viene generato rumore.	Selezionare un'altra traccia o cambiare disco.
	Viene visualizzata l'indicazione "PLEASE EJECT".	Resettare l'unità (pagina 4). Se il problema persiste si suggerisce di rivolgersi al più vicino centro di assistenza.
	La riproduzione dei brani non avviene nel modo inteso.	L'ordine di riproduzione è determinato dall'ordine in cui i file sono stati registrati (disco) o dal nome del file (USB).
	Il tempo di riproduzione trascorso non è corretto.	Ciò dipende dal modo di registrazione usato (disco/USB).

	Problema	Rimedi
CD/USB/iPod	"READING" continua a lampeggiare.	<ul style="list-style-type: none"> Limitare l'uso di livelli gerarchici e cartelle. Ricaricare il disco o ricollegare il dispositivo (USB/iPod/iPhone).
	Viene visualizzata l'indicazione "UNSUPPORTED DEVICE".	<ul style="list-style-type: none"> Controllare se il dispositivo USB connesso è compatibile con questo apparecchio e assicurarsi che i sistemi di file siano in formati supportati. (Pagina 32) Ricollegare il dispositivo USB.
	Viene visualizzata l'indicazione "UNRESPONSIVE DEVICE".	Accertarsi che il dispositivo USB funzioni correttamente, quindi ricollegarlo.
	Viene visualizzata l'indicazione "USB HUB IS NOT SUPPORTED".	L'apparecchio non è compatibile con le unità USB collegate attraverso un hub USB.
	<ul style="list-style-type: none"> L'apparecchio non seleziona "USB" quando si connette un dispositivo USB durante l'ascolto di un'altra sorgente. Viene visualizzata l'indicazione "USB ERROR". 	La porta USB sta assorbendo più corrente di quella massima prevista dalle specifiche. Spegnere l'apparecchio e scollegare il dispositivo USB. Quindi riaccenderlo e ricollegare il dispositivo. Se il problema persiste, spegnere e riaccendere l'apparecchio (o resettarlo) e collegare un altro dispositivo USB.
	LiPod/iPhone non si accende o non funziona.	<ul style="list-style-type: none"> Controllare il collegamento tra l'apparecchio e l'iPod o l'iPhone. Scollegare l'iPod o l'iPhone e resettarlo con un ripristino hardware.
	Quando si preme Q / S per accedere al modo di ricerca appare "LOADING".	La preparazione dell'elenco musicale dell'iPod o dell'iPhone non è ancora terminata. Poiché tale operazione richiede del tempo, prima di provare occorre attendere qualche istante.
	"NO DISC"	Inserire un disco riproducibile nella fessura (slot) di caricamento.
	"TOC ERROR"	Accertarsi che il disco sia pulito e inserito correttamente.
	"NA FILE"	Accertarsi che il supporto di memoria (disco/USB) contenga file audio di tipo compatibile. (Pagina 32)
"COPY PRO"	Riproduzione di un file protetto da copia (disco/USB).	
"NO DEVICE"	Collegare un dispositivo USB oppure un iPod o un iPhone e come sorgente selezionare nuovamente USB o iPod USB.	

Risoluzione dei problemi

Problema	Rimedi	
CD/USB/iPod	"NO MUSIC"	Collegare un dispositivo USB oppure un iPod o un iPhone contenente file audio effettivamente riproducibili.
	"iPod ERROR"	<ul style="list-style-type: none"> Ricollegare l'iPod. Reinizializzare l'iPod.
	"MEMORY FULL"	È stato raggiunto il limite massimo di memoria dell'iPod o dell'iPhone.
Spotify	"DISCONNECTED"	L'unità USB si scollega. Accertarsi che sia saldamente collegata alla presa USB.
	"CONNECTING"	<ul style="list-style-type: none"> In caso di connessione USB: il dispositivo sta tentando di connettersi all'apparecchio. Attendere. In caso di connessione Bluetooth: connessione Bluetooth assente. Controllare la connessione Bluetooth e accoppiare (associare) il dispositivo all'apparecchio.
	"CHECK APP"	L'applicazione Spotify non è correttamente connessa oppure l'utente non ha effettuato l'accesso al proprio account Spotify. Chiudere l'applicazione Spotify e riavviare. Quindi, accedere al proprio account Spotify.
Bluetooth®	Non è stata rilevata alcuna periferica Bluetooth.	<ul style="list-style-type: none"> Avviare una nuova ricerca. Resettare l'unità. (Pagina 4)
	L'accoppiamento Bluetooth non riesce.	<ul style="list-style-type: none"> Accertarsi di avere inserito lo stesso codice PIN sia nell'apparecchio sia nella periferica Bluetooth. Cancellare le informazioni di accoppiamento sia dall'apparecchio sia dalla periferica Bluetooth ed eseguirlo nuovamente. (Pagina 15)
	La conversazione telefonica è disturbata da un'eco.	<ul style="list-style-type: none"> Regolare la posizione del microfono dell'apparecchio. (Pagina 15) Controllare l'impostazione [ECHO CANCEL]. (Pagina 17)
	La qualità audio del cellulare è insoddisfacente.	<ul style="list-style-type: none"> Ridurre la distanza tra l'apparecchio e la periferica Bluetooth. Spostare la vettura in un punto che permetta una miglior ricezione.

Problema	Rimedi
La chiamata con riconoscimento vocale non riesce.	<ul style="list-style-type: none"> Si suggerisce di usare questo metodo di composizione in un ambiente più tranquillo. Avvicinarsi maggiormente al microfono. Si deve usare la stessa voce usata per la registrazione dei comandi vocali.
Durante la riproduzione del lettore audio Bluetooth il suono s'interrompe o salta.	<ul style="list-style-type: none"> Ridurre la distanza tra l'apparecchio e la periferica Bluetooth. Spegnere e riaccendere l'apparecchio e tentare una nuova connessione. Vi potrebbero essere altre periferiche Bluetooth che stanno tentando di connettersi all'apparecchio.
Non si riesce a controllare il lettore audio Bluetooth connesso.	<ul style="list-style-type: none"> Controllare se il lettore Bluetooth è compatibile con il profilo AVRCP (connessione remota per apparecchi audio/video). (Consultare il manuale d'uso del lettore.) Scollegare e ricollegare il lettore Bluetooth.
"NOT SUPPORT"	Il cellulare connesso non dispone della funzione di riconoscimento vocale o quella di trasferimento della rubrica telefonica.
"NO ENTRY"/"NO PAIR"	L'apparecchio non ha trovato alcuna periferica Bluetooth connessa o registrata.
"ERROR"	Riprovare. Se continua ad apparire "ERROR" controllare innanzi tutto che la periferica disponga effettivamente della funzione richiesta.
"NO INFO"/"NO DATA"	La periferica Bluetooth non ha ottenuto i dati di contatto.
"HF ERROR XX"/"BT ERROR"	Resettare l'apparecchio e riprovare. Se il problema persiste si suggerisce di rivolgersi al più vicino centro di assistenza.
"SWITCHING NG"	I telefoni connessi potrebbero non essere compatibili con la funzione di commutazione.
La connessione Bluetooth tra il dispositivo Bluetooth e l'unità è instabile.	Cancellare il dispositivo Bluetooth registrato e non utilizzato dall'unità. (Pagina 19)

Risoluzione dei problemi

Problema	Rimedi
Alexa non risponde alla richiesta vocale.	Il cloud di Amazon non ha potuto analizzare la richiesta vocale.
Alexa non risponde correttamente.	Alexa ha frainteso la richiesta vocale oppure l'ha recepita solo parzialmente. Riprovare. (Pagina 21)
"DISCONNECTED"	Ricollegare lo smartphone all'apparecchio mediante la connessione Bluetooth. (Pagina 15)
Non si ottiene la connessione o la riconnessione all'applicazione Alexa.	<ul style="list-style-type: none"> • Accertarsi che il dispositivo audio sia connesso mediante Bluetooth. Selezionarlo da [AUDIO SELECT] di [BT MODE]. (Pagina 19) • Ripetere la procedura d'impostazione (necessaria una sola volta). Vedere la sezione "Impostazione per l'uso iniziale" a pagina 21. • Spegner e riaccendere l'apparecchio e tentare una nuova connessione. • Nei dispositivi iOS accertarsi che sia selezionata la sorgente ALEXA o iPod BT.

AMAZON ALEXA

Caratteristiche tecniche

Sintonizzatore	FM	Gamma di frequenza	87,5 MHz — 108,0 MHz (a passi di 50 kHz)
		Sensibilità utile (S/R = 30 dB)	0,71 μ V/75 Ω
		Sensibilità silenziamento (S/R DIN = 46 dB)	2,0 μ V/75 Ω
		Risposta di frequenza (± 3 dB)	30 Hz — 15 kHz
		Rapporto segnale/rumore (MONO)	64,0 dB
		Separazione stereo (1 kHz)	40 dB
MW (AM)	Gamma di frequenza	531 kHz — 1 611 kHz (a passi di 9 kHz)	
	Sensibilità utile (S/R = 20 dB)	28,2 μ V	
LW (AM)	Gamma di frequenza	153 kHz — 279 kHz (a passi di 9 kHz)	
	Sensibilità utile (S/R = 20 dB)	50 μ V	
Lettore CD	Diodo laser	GaAlAs	
	Filtro digitale (D/A)	Sovracampionamento ottuplo	
	Velocità rotazione	500 giri/min. — 200 giri/min. (CLV)	
	Oscillazioni e fluttuazioni del suono	Al di sotto dei limiti misurabili	
	Risposta di frequenza (± 1 dB)	20 Hz — 20 kHz	
	Distorsione armonica complessiva (1 kHz)	0,01 %	
	Rapporto segnale/rumore (1 kHz)	97 dB	
	Gamma dinamica	92 dB	
	Separazione tra i canali	90 dB	
	Decodifica MP3	Conforme a MPEG-1/2 Audio Layer-3	
Decodifica WMA	Conforme a Windows Media Audio		
Decodifica AAC	File AAC-LC ".aac"		

Caratteristiche tecniche

USB	Standard USB	USB 1.1, USB 2.0 (High speed)
	Sistema file	FAT12/16/32
	Corrente di alimentazione massima	CC 5 V $\overline{\text{---}}$ 1,5 A
	Decodifica MP3	Conforme a MPEG-1/2 Audio Layer-3
	Decodifica WMA	Conforme a Windows Media Audio
	Decodifica AAC	File AAC-LC ".aac" e ".m4a"
	Decodifica WAV	PCM lineare
	Decodifica FLAC	File FLAC (sino a 96 kHz/24 bit)
Bluetooth	Versione	Bluetooth 4.2
	Gamma di frequenza	2,402 GHz — 2,480 GHz
	Potenza di uscita RF (E.I.R.P.)	+4 dBm (MAX), Categoria di potenza 2
	Portata massima	10 metri in linea d'aria (32,8 piedi)
	Profili	HFP 1.7.1 (chiamate vivavoce) A2DP (distribuzione audio avanzata) AVRCP 1.6.1 (controllo audio/video remoto) PBAP (accesso alla rubrica telefonica) SPP (porta seriale)
AUX	Risposta di frequenza (± 3 dB)	20 Hz — 20 kHz
	Voltaggio massimo d'ingresso	1 000 mV
	Impedenza ingresso	30 k Ω

Audio	Potenza di uscita massima	50 W \times 4
	Potenza alla massima larghezza di banda (con distorsione armonica totale inferiore all'1%)	22 W \times 4
	Impedenza altoparlanti	4 Ω — 8 Ω
	Controlli di tono	Banda 1: 62,5 Hz \pm 9 dB Banda 2: 100 Hz \pm 9 dB Banda 3: 160 Hz \pm 9 dB Banda 4: 250 Hz \pm 9 dB Banda 5: 400 Hz \pm 9 dB Banda 6: 630 Hz \pm 9 dB Banda 7: 1 kHz \pm 9 dB Banda 8: 1,6 kHz \pm 9 dB Banda 9: 2,5 kHz \pm 9 dB Banda 10: 4 kHz \pm 9 dB Banda 11: 6,3 kHz \pm 9 dB Banda 12: 10 kHz \pm 9 dB Banda 13: 16 kHz \pm 9 dB
	Livello preuscita/carico	2 500 mV/10 k Ω
	Impedenza di preuscita	\leq 600 Ω
Generale	Tensione operative	Batteria auto 12 V CC
	Ingombro effettivo di installazione (L \times H \times P)	182 mm \times 111 mm \times 156 mm
	Peso netto (inclusi il supporto di montaggio e la mascherina)	1,6 kg

Soggette a modifica senza preavviso.

Contenido

Antes del uso	3	Ajustes de audio	22
Puntos básicos	4	Ajustes de visualización	27
Procedimientos iniciales	5	Instalación/Conexión.....	28
1 Seleccione el idioma de visualización y cancele la demostración		Referencias	32
2 Ajuste del reloj y la fecha		Mantenimiento	
3 Configure los otros ajustes opcionales		Más información	
Radio	7	Cambiar la información en pantalla	
CD/USB/iPod	9	Localización y solución de problemas	34
Spotify	12	Especificaciones	36
AUX	13		
Uso de otras aplicaciones	14		
Aplicación KENWOOD Remote			
TuneIn Radio/TuneIn Radio Pro			
Bluetooth®	15		
Bluetooth – Conexión			
Bluetooth – Teléfono móvil			
Bluetooth – Audio			
AMAZON ALEXA	21		

Antes del uso

IMPORTANTE

- Antes de utilizar este producto y para asegurar su uso correcto, lea completamente este manual. En especial, lea y acate las Advertencias y Precauciones incluidas en este manual.
- Guarde el manual en un lugar seguro y accesible para futuras consultas.

▲ ADVERTENCIA

- **No utilice ninguna función que pueda desviar su atención mientras está conduciendo el vehículo.**

▲ PRECAUCIÓN

Ajuste del volumen:

- Ajuste el volumen a un nivel que le permita oír los ruidos del exterior para impedir accidentes.
- Antes de reproducir fuentes digitales, baje el volumen para evitar que el repentino aumento del nivel de salida cause daños a los altavoces.

General:

- Evite el uso de dispositivos externos cuando puedan afectar la seguridad de conducción.
- Asegúrese de tener una copia de respaldo de todos los datos importantes. No aceptamos responsabilidad alguna por la pérdida de los datos grabados.
- Para evitar cortocircuitos, nunca coloque ni deje objetos metálicos (por ejemplo, monedas o herramientas metálicas) dentro de la unidad.
- Si ocurre un error de disco debido a la condensación en el lente láser, extraiga el disco y espere hasta que se evapore la humedad.
- Dependiendo del tipo de vehículo, la antena se extiende automáticamente cuando se enciende la unidad con el cable de control de antena conectado (página 31). Apague la unidad o cambie la fuente a STANDBY cuando estacione en un lugar con techo bajo.

Cómo leer este manual

- Las pantallas y las placas frontales que se muestran como ejemplos en este manual se utilizan para explicar claramente las operaciones. Por esta razón, pueden diferir de las pantallas o placas frontales del producto real.
- Las operaciones se explican utilizando principalmente los botones de la placa frontal.
- Se utilizan indicaciones en inglés para las explicaciones. Puede seleccionar el idioma de visualización desde el menú [FUNCTION]. (Página 6)
- [XX] indica los elementos seleccionados.
- (Página XX) significa que hay información disponible en la página indicada.



Este símbolo fijado en el producto indica que hay instrucciones importantes de operación y mantenimiento en este manual. Asegúrese de leer atentamente las instrucciones contenidas en este manual.

Puntos básicos

Placa frontal

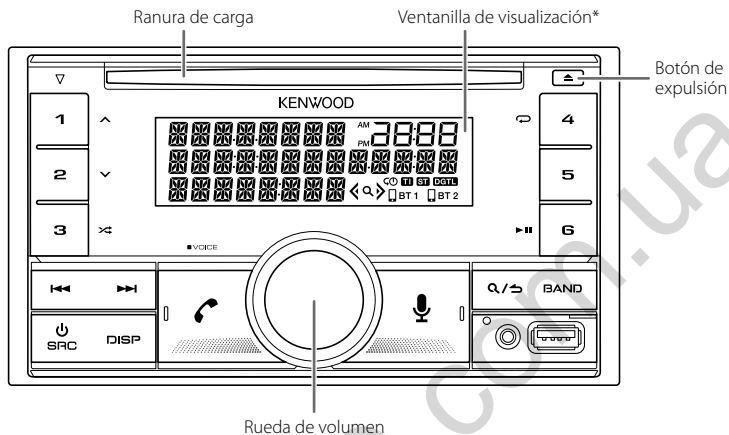

Cómo reinicializar

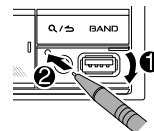

* Solo para fines ilustrativos.

Para

Encender la unidad

En la placa frontal

Pulse .

- Pulse y mantenga pulsado para apagar la unidad.

Ajustar el volumen

Gire la rueda de volumen.

Seleccionar una fuente

- Pulse  SRC repetidamente.
- Pulse  SRC y, a continuación, gire la rueda de volumen antes de que transcurran 2 segundos.

Cambiar la información en pantalla

Pulse DISP repetidamente. (Página 33)

Procedimientos iniciales

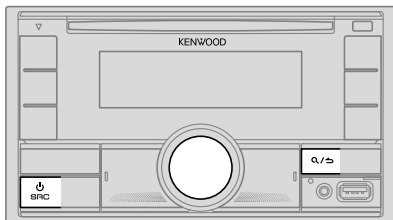

1 Seleccione el idioma de visualización y cancele la demostración

Cuando enciende la unidad por primera vez (o [FACTORY RESET] está ajustado a [YES], consulte la página 6), en la pantalla se muestra: "SEL LANGUAGE" → "PRESS" → "VOLUME KNOB"

- 1 Gire la rueda de volumen para seleccionar [EN] (inglés) / [RU] (ruso), [SP] (español) / [FR] (francés) / [GE] (alemán), y, a continuación, pulse la rueda.
Se selecciona [EN] para la configuración inicial.
A continuación, en la pantalla se muestra: "CANCEL DEMO" → "PRESS" → "VOLUME KNOB".
- 2 Pulse de nuevo la rueda de volumen.
Se selecciona [YES] para la configuración inicial.
- 3 Pulse de nuevo la rueda de volumen.
Aparece "DEMO OFF".

Entonces, en la pantalla se muestra el tipo de crossover seleccionado: "2-WAY X'OVER" o "3-WAY X'OVER"

- Para cambiar el tipo de crossover, consulte "Cambio del tipo de crossover" en la página 7.

2 Ajuste del reloj y la fecha

- 1 Pulse la rueda de volumen para ingresar en [FUNCTION].
- 2 Gire la rueda de volumen para seleccionar [CLOCK] y, a continuación, pulse la rueda.

Para ajustar el reloj

- 3 Gire la rueda de volumen para seleccionar [CLOCK ADJUST] y, a continuación, pulse la rueda.
- 4 Gire la rueda de volumen para realizar los ajustes y, a continuación, pulse la rueda.
Ajuste la hora en el orden de "Hora" → "Minutos".
- 5 Gire la rueda de volumen para seleccionar [CLOCK FORMAT] y, a continuación, pulse la rueda.
- 6 Gire la rueda de volumen para seleccionar [12H] o [24H] y, a continuación, pulse la rueda.

Para ajustar la fecha

- 7 Gire la rueda de volumen para seleccionar [DATE FORMAT] y, a continuación, pulse la rueda.
- 8 Gire la rueda de volumen para seleccionar [DD/MM/YY] o [MM/DD/YY] y, a continuación, pulse la rueda.
- 9 Gire la rueda de volumen para seleccionar [DATE SET] y, a continuación, pulse la rueda.
- 10 Gire la rueda de volumen para realizar los ajustes y, a continuación, pulse la rueda.
Ajuste la fecha en el orden de "Día" → "Mes" → "Año" o "Mes" → "Día" → "Año".
- 11 Para salir, pulse y mantenga pulsado Q/↵.

Para volver al elemento de ajuste anterior, pulse Q/↵.

3 Configure los otros ajustes opcionales

Los siguientes elementos se pueden configurar solamente mientras la unidad está en la fuente STANDBY.

- 1 Pulse SRC repetidamente para ingresar a STANDBY.
- 2 Pulse la rueda de volumen para ingresar en [FUNCTION].
- 3 Gire la rueda de volumen para seleccionar un elemento (página 6) y, a continuación, pulse la rueda.
- 4 Repita el paso 3 hasta que se seleccione o active el elemento deseado.
- 5 Para salir, pulse y mantenga pulsado Q/↵.

Para volver al elemento de ajuste anterior, pulse Q/↵.

Procedimientos iniciales



Predefinido: **[XX]**

[AUDIO CONTROL]	
[SWITCH PREOUT]	(Aplicable solo si [X'OVER] está ajustado a [2WAY] .) (Página 7) [REAR]/[SUBWOOFER] : Selección cuando hay altavoces traseros o un subwoofer conectados a los terminales de salida de línea de la parte posterior (mediante un amplificador externo). (Página 30)
[DISPLAY]	
[EASY MENU]	<p>Cuando se acceda a [FUNCTION]...</p> <p>[ON]: La iluminación de la [LCD DISPLAY] cambia a color blanco. ;</p> <p>[OFF]: La iluminación de la [LCD DISPLAY] permanece en el ajuste de color de [COLOR SELECT]. (Página 27)</p> <ul style="list-style-type: none"> La iluminación de [KEY 1] y [KEY 2] cambia a color azul claro cuando se introduce [FUNCTION], independientemente del ajuste de [EASY MENU]. Para la información sobre identificación de la zona, consulte la ilustración de la página 27.
[TUNER SETTING]	
[PRESET TYPE]	[NORMAL] : Memoriza una emisora para cada botón predefinido de cada banda (FM1/FM2/FM3/MW/LW). ; [MIX] : Memoriza una emisora para cada botón predefinido independientemente de la banda seleccionada.
[SYSTEM]	
[KEY BEEP]	(Aplicable solo si [X'OVER] está ajustado a [2WAY] .) (Página 7) [ON] : Activa el tono de pulsación de teclas. ; [OFF] : Se desactiva.
[SOURCE SELECT]	
[SPOTIFY SRC]	[ON] : Habilita SPOTIFY/SPOTIFY BT en la selección de la fuente. ; [OFF] : Se deshabilita. (Página 12)
[BT AUDIO SRC]	[ON] : Habilita BT AUDIO en la selección de la fuente. ; [OFF] : Se deshabilita. (Página 20)
[BUILT-IN AUX]	[ON] : Habilita AUX en la selección de la fuente. ; [OFF] : Se deshabilita. (Página 13)

[P-OFF WAIT]	Se aplica sólo cuando se desactiva el modo de demostración. Ajusta el tiempo a transcurrir para el apagado automático de la unidad (en modo en espera) para ahorrar energía de la batería. [20M] : 20 minutos ; [40M] : 40 minutos ; [60M] : 60 minutos ; [- - -] : Se cancela.
[CD READ]	[1] : Distingue automáticamente entre disco de archivos de audio y CD de música. ; [2] : Reproduce a la fuerza un disco como CD de música. No se puede escuchar el sonido si se reproduce un disco de archivo de audio.
[F/W UPDATE]	
[UPDATE SYSTEM]	
[F/W UP xxxx]	[YES] : Se empieza a actualizar el firmware. ; [NO] : Se cancela (la actualización no se activa). Para obtener información sobre cómo actualizar el firmware, visite < www.kenwood.com/cs/ce/ >.
[FACTORY RESET]	[YES] : Se restablecen los ajustes predefinidos (excepto la emisora memorizada). ; [NO] : Se cancela.
[ENGLISH]	
[РУССКИЙ]	
[ESPANOL]	Seleccione el idioma de visualización para [FUNCTION] y la información de la música, si corresponde. Por defecto, se selecciona [ENGLISH] .
[FRANCAIS]	
[DEUTSCH]	

Procedimientos iniciales

Cambio del tipo de crossover

- 1 Pulse  SRC repetidamente para ingresar a STANDBY.
 - 2 Pulse y mantenga pulsado los botones numéricos 4 y 5 para seleccionar el tipo de crossover.
Aparece el tipo de crossover actual.
 - 3 Gire la rueda de volumen para seleccionar "2WAY" o "3WAY" y, a continuación, pulse la rueda.
 - 4 Gire la rueda de volumen para seleccionar "YES" o "NO" y, a continuación, pulse la rueda.
Aparece el tipo de crossover seleccionado.
- Para cancelar, pulse y mantenga pulsado .
 - Para realizar los ajustes del crossover seleccionado, consulte la página 24.

▲ PRECAUCIÓN

Seleccione el tipo de crossover de acuerdo con la conexión de los altavoces. (Página 30, 31)

Si selecciona un tipo incorrecto:

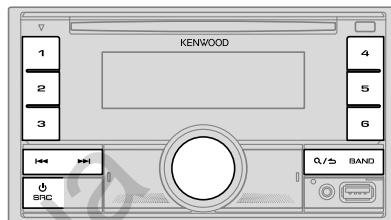

- Se podrán dañar los altavoces.
- El nivel de sonido de salida puede ser extremadamente alto o bajo.

Radio



- El indicador "ST" se enciende cuando se recibe una radiodifusión FM estéreo con una intensidad de señal suficientemente potente.
- Al recibir una señal de alarma de radiodifusión FM, la unidad cambia automáticamente a la alarma FM.

Búsqueda de una emisora

- 1 Pulse  SRC repetidamente para seleccionar RADIO.
- 2 Pulse BAND repetidamente para seleccionar FM1/FM2/FM3/MW/LW.
- 3 Pulse  /  para buscar una emisora.

Puede almacenar hasta 18 emisoras de FM y 6 emisoras de MW/LW en la memoria.

- **Para programar una emisora:** Pulse y mantenga pulsado uno de los botones numéricos (1 a 6).
- **Para seleccionar una emisora programada:** Pulse uno de los botones numéricos (1 a 6).

Radio

Otros ajustes

- 1 Pulse la rueda de volumen para ingresar en [FUNCTION].
- 2 Gire la rueda de volumen para seleccionar un elemento (consulte la siguiente tabla) y, a continuación, pulse la rueda.
- 3 Repita el paso 2 hasta que se seleccione o active el elemento que desee o siga las instrucciones indicadas en el elemento seleccionado.
- 4 Para salir, pulse y mantenga pulsado **Q** / **↵**.

Para volver al elemento de ajuste anterior, pulse **Q** / **↵**.

Predeterminado: [XX]

[TUNER SETTING]	
[SEEK MODE]	Al pulsarlos, selecciona el método de búsqueda de los botones ◀◀ / ▶▶ [AUTO1]: Realiza automáticamente la búsqueda de una emisora. ; [AUTO2]: Busca una emisora presintonizada. ; [MANUAL]: Buscar manualmente una emisora.
[LOCAL SEEK]	[ON]: Busca solo emisoras con buena recepción de señal. ; [OFF]: Se cancela. <ul style="list-style-type: none">• Los ajustes realizados se aplican solo a la fuente/emisora seleccionada. Una vez que se cambie la fuente/emisora, es necesario volver a realizar los ajustes.
[AUTO MEMORY]	[YES]: Memorización automática de 6 emisoras con buena señal de recepción. ; [NO]: Se cancela. <ul style="list-style-type: none">• Solo puede seleccionarse si selecciona previamente [NORMAL] en [PRESET TYPE]. (Página 6)
[MONO SET]	[ON]: Mejora la recepción de FM pero se puede perder el efecto estéreo. ; [OFF]: Se cancela.
[NEWS SET]	[ON]: Si estuviera disponible, la unidad cambiará temporalmente al Noticiero. ; [OFF]: Se cancela.
[REGIONAL]	[ON]: Cambia a otra emisora sólo en la región específica que utiliza el control "AF". ; [OFF]: Se cancela.
[AF SET]	[ON]: Cuando la recepción actual es deficiente, busca automáticamente otra emisora que transmita el mismo programa en la misma red Radio Data System con mejor recepción de señal. ; [OFF]: Se cancela.

[TI]	[ON]: Permite que la unidad cambie temporalmente a Información sobre el tráfico si está disponible (El indicador "TI" se enciende) mientras escucha todas las fuentes, excepto MW/LW. ; [OFF]: Se cancela.
[PTY SEARCH]	<ol style="list-style-type: none">1 Gire la rueda de volumen para seleccionar el tipo de programa disponible (consulte lo siguiente "Tipo de programa disponible para [PTY SEARCH]") y, a continuación, pulse la rueda.2 Gire la rueda de volumen para seleccionar el idioma de la función PTY ([ENGLISH]/[FRENCH]/[GERMAN]) y, a continuación, pulse la rueda.3 Pulse ◀◀ / ▶▶ para comenzar la búsqueda.
[CLOCK]	
[TIME SYNC]	[ON]: Sincroniza la hora de la unidad con la hora de la emisora Radio Data System. ; [OFF]: Se cancela.

- [LOCAL SEEK]/[MONO SET]/[NEWS SET]/[REGIONAL]/[AF SET]/[TI]/[PTY SEARCH] solo se puede seleccionar cuando la banda es FM1/FM2/FM3.
- Si el volumen se ajusta durante la recepción de la información sobre tráfico o boletín de noticias, el volumen ajustado queda automáticamente programado. Se aplicará la próxima vez que se active la información sobre el tráfico o boletín de noticias.

Tipo de programa disponible para [PTY SEARCH]

[SPEECH]: [NEWS], [AFFAIRS], [INFO] (información), [SPORT], [EDUCATE], [DRAMA], [CULTURE], [SCIENCE], [VARIED], [WEATHER], [FINANCE], [CHILDREN], [SOCIAL], [RELIGION], [PHONE IN], [TRAVEL], [LEISURE], [DOCUMENT]

[MUSIC]: [POP M] (música), [ROCK M] (música), [EASY M] (música), [LIGHT M] (música), [CLASSICS], [OTHER M] (música), [JAZZ], [COUNTRY], [NATION M] (música), [OLDIES], [FOLK M] (música)

La unidad realizará la búsqueda del tipo de programa categorizado en [SPEECH] o [MUSIC], si está seleccionado.

CD/USB/iPod

Inserte un disco



La fuente cambia automáticamente a CD y se inicia la reproducción.

Conecte un iPod/iPhone

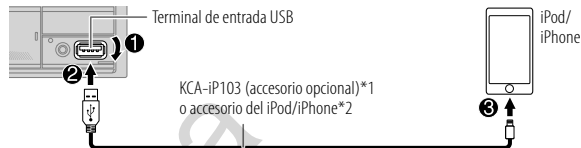

La fuente cambia automáticamente a iPod USB y se inicia la reproducción.
• También puede conectar un iPod/iPhone a través de Bluetooth. (Página 15)

*1 KCA-iP103: Tipo Lightning

*2 No deje el cable dentro del vehículo cuando no lo esté utilizando.

Conecte un dispositivo USB

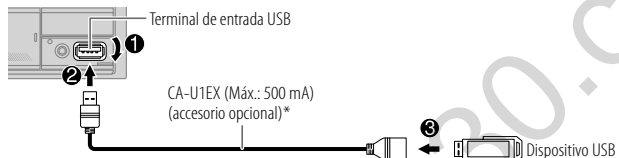

La fuente cambia automáticamente a USB y se inicia la reproducción.

* No deje el cable dentro del vehículo cuando no lo esté utilizando.

Operaciones básicas

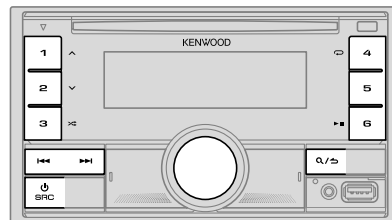

CD/USB/iPod

Para	En la placa frontal
Reproducción/pausa	Pulse 6 ► .
Retroceder/avanzar rápidamente	Pulse y mantenga pulsado ◀◀/▶▶.
Seleccionar una pista/archivo	Pulse ◀◀/▶▶.
Seleccionar una carpeta*1	Pulse 1 ^ / 2 v.
Repetir reproducción*2	Pulse 4 ↻ repetidamente. [TRACK REPEAT]/[ALL REPEAT]: CD de audio [FILE REPEAT]/[FOLDER REPEAT]/[ALL REPEAT]: Archivo MP3/WMA/AAC/WAV/FLAC [REPEAT ONE]/[REPEAT ALL]/[REPEAT OFF]: iPod
Reproducción aleatoria*2	Pulse 3 ✂ repetidamente. [DISC RANDOM]/[RANDOM OFF]: CD de audio [FOLDER RANDOM]/[RANDOM OFF]: Archivo MP3/WMA/AAC/WAV/FLAC [SHUFFLE ON]/[SHUFFLE OFF]: iPod Pulse y mantenga pulsado 3 ✂ para seleccionar [ALL RANDOM].*1

*1 Para CD: Sólo para archivos MP3/WMA/AAC. Esto no funciona para iPod.

*2 Para iPod: Aplicable sólo cuando se selecciona [MODE OFF].

Seleccionar Music drive

Pulse 5 repetidamente mientras está en una fuente USB.

Se reproducirán las canciones almacenadas en la siguiente unidad.

- Memoria interna o externa seleccionada de un smartphone (Clase de almacenamiento masivo).
- Unidad seleccionada de un dispositivo de múltiples unidades.

También puede seleccionar Music drive desde el menú [FUNCTION].

- 1 Pulse la rueda de volumen para ingresar en [FUNCTION].
- 2 Gire la rueda de volumen para seleccionar [USB] y, a continuación, pulse la rueda.
- 3 Gire la rueda de volumen para seleccionar [MUSIC DRIVE] y, a continuación, pulse la rueda.
- 4 Gire la rueda de volumen para seleccionar [DRIVE CHANGE] y, a continuación, pulse la rueda.
La siguiente unidad ([DRIVE 1] a [DRIVE 4]) se selecciona automáticamente y se inicia la reproducción.
- 5 Repita los pasos 1 a 4 para seleccionar las siguientes unidades.
- 6 Para salir, pulse y mantenga pulsado Q / ↵.

Para volver al elemento de ajuste anterior, pulse Q / ↵.

Seleccionar modo de control

Pulse 5 repetidamente mientras está en la fuente iPod USB (o fuente iPod BT).

[MODE ON]: Controla el iPod/iPhone desde el propio iPod/iPhone. Sin embargo, podrá continuar con la reproducción/pausa, salto de archivos, avance rápido o retroceso rápido desde esta unidad.

[MODE OFF]: Controla el iPod/iPhone desde esta unidad.

Seleccione el archivo que desea reproducir

De una carpeta o una lista

- Para iPod, aplicable solo cuando se selecciona [MODE OFF]. (Página 10)

- 1 Pulse **Q** / **↵**.
- 2 Gire la rueda de volumen para seleccionar una carpeta/lista y, a continuación, pulse la rueda.
- 3 Gire la rueda de volumen para seleccionar un archivo y, a continuación, pulse la rueda.
Se inicia la reproducción del archivo seleccionado.

Búsqueda rápida (aplicable solo a la fuente CD y la fuente USB)

Si existen numerosos archivos, puede realizar una búsqueda rápida.

- 1 Pulse **Q** / **↵**.
- 2 Gire la rueda de volumen para seleccionar una carpeta/lista y, a continuación, pulse la rueda.
- 3 Gire la rueda de volumen rápidamente para navegar por la lista con rapidez.
- 4 Gire la rueda de volumen para seleccionar un archivo y, a continuación, pulse la rueda.
Se inicia la reproducción del archivo seleccionado.

Búsqueda por Salto (aplicable solo a la fuente iPod USB y la fuente iPod BT)

Si tiene muchos archivos en la lista seleccionada, la búsqueda por omisión le permitirá realizar la búsqueda de un archivo a un índice seleccionado en [SKIP SEARCH].

- Para iPod, aplicable solo cuando se selecciona [MODE OFF]. (Página 10)

- 1 Pulse **Q** / **↵**.
- 2 Gire la rueda de volumen para seleccionar una lista y, a continuación, pulse la rueda.
- 3 Pulse **◀◀** / **▶▶** para realizar una búsqueda a un índice de búsqueda por salto predeterminado.
 - Pulse y mantenga pulsado **◀◀** / **▶▶** para realizar la búsqueda a un índice de 10%, independientemente de la configuración de [SKIP SEARCH].
- 4 Gire la rueda de volumen para seleccionar un archivo y, a continuación, pulse la rueda.
Se inicia la reproducción del archivo seleccionado.

Configuración de [SKIP SEARCH]

- 1 Pulse la rueda de volumen para ingresar en [FUNCTION].
- 2 Gire la rueda de volumen para seleccionar [USB] y, a continuación, pulse la rueda.
- 3 Gire la rueda de volumen para seleccionar [SKIP SEARCH] y, a continuación, pulse la rueda.
- 4 Gire la rueda de volumen para seleccionar el índice de búsqueda por omisión y, a continuación, pulse la rueda.
[0.5%] (predeterminado) / [1%] / [5%] / [10%]
El índice de búsqueda por omisión se muestra como porcentaje del total de archivos.
- 5 Para salir, pulse y mantenga pulsado **Q** / **↵**.

Búsqueda alfabética (aplicable solo a la fuente iPod USB y la fuente iPod BT)

Puede realizar la búsqueda de un archivo por el primer carácter.

- Para iPod, aplicable solo cuando se selecciona [MODE OFF]. (Página 10)

- 1 Pulse **Q** / **↵**.
- 2 Gire la rueda de volumen para seleccionar una lista y, a continuación, pulse la rueda.
- 3 Gire rápidamente la rueda de volumen para acceder a la búsqueda de caracteres.
- 4 Gire la rueda de volumen para seleccionar el carácter.
 - Seleccione "*" para buscar un carácter distinto de A a Z y 0 a 9.
- 5 Pulse **◀◀** / **▶▶** para mover la posición de ingreso.
 - Podrá introducir hasta tres caracteres.
- 6 Pulse la rueda de volumen para iniciar la búsqueda.
- 7 Gire la rueda de volumen para seleccionar un archivo y, a continuación, pulse la rueda.
Se inicia la reproducción del archivo seleccionado.

- Para volver a la carpeta raíz/primer archivo/menú superior, pulse 5. (No aplicable para la fuente BT AUDIO.)
- Para volver al elemento de ajuste anterior, pulse **Q** / **↵**.
- Para cancelar, pulse y mantenga pulsado **Q** / **↵**.

Spotify

Puede escuchar Spotify en el iPhone/iPod touch (a través de Bluetooth o del terminal de entrada USB) o dispositivo Android (a través de Bluetooth) (página 15).

Preparativos:

- Instale la última versión de la aplicación Spotify en su dispositivo (iPhone/iPod touch o dispositivo Android) y, a continuación, cree una cuenta e inicie sesión en Spotify.
- Seleccione [ON] para [SPOTIFY SRC] en [SOURCE SELECT]. (Página 6)

Comience a escuchar

- 1 Inicie la aplicación Spotify en su dispositivo.
- 2 Conecte su dispositivo al terminal de entrada USB.

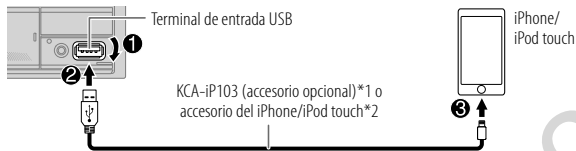

También puede conectar un iPhone/iPod touch o dispositivo Android a través de Bluetooth. (Página 15)

- Cuando está conectado a través de Bluetooth, asegúrese de que el terminal de entrada USB no esté conectado a ningún dispositivo.
- 3 Pulse **SRC** repetidamente para seleccionar SPOTIFY (para iPhone/iPod touch) o SPOTIFY BT (para el dispositivo Android). El programa de difusión se inicia automáticamente.

*1 KCA-iP103: Tipo Lightning

*2 No deje el cable dentro del vehículo cuando no lo esté utilizando.

Para	En la placa frontal
Reproducción/pausa	Pulse 6 ▶ .
Saltar una pista	Pulse 1 ◀◀*1 / ▶▶1 .
Seleccione pulgar arriba o pulgar abajo*2	Pulse 1 ^ / 2 v .
Iniciar la radio	Pulse y mantenga pulsado 5.
Repetir reproducción*3	Pulse 4 ↺ repetidamente. [REPEAT ALL]/[REPEAT ONE]*1/[REPEAT OFF]
Reproducción aleatoria*3	Pulse 3 ↻ repetidamente*1. [SHUFFLE ON]/[SHUFFLE OFF]

*1 Disponible solamente para usuarios de cuenta premium.

*2 Esta función está disponible solamente para las pistas de Radio. Si selecciona pulgar abajo, se omitirá la pista actual.

*3 Disponible solamente para las pistas en listas de reproducción.

Guardar información sobre canciones favoritas

Mientras escucha la Radio en Spotify...

Pulse y mantenga pulsada la rueda de volumen.

Aparece "SAVED" y la información se guarda en "Your Music (Tu Música)" o "Your Library (Tu Biblioteca)" de su cuenta de Spotify.

Para no guardar, repita el mismo procedimiento.

Aparece "REMOVED" y la información se elimina de "Your Music (Tu Música)" o "Your Library (Tu Biblioteca)" de su cuenta de Spotify.

Buscar una canción o una emisora

- 1 Pulse **Q/↵**.
- 2 Gire la rueda de volumen para seleccionar un tipo de lista y, a continuación, pulse la rueda.
Los tipos de listas visualizados difieren dependiendo de la información enviada por Spotify.
- 3 Gire la rueda de volumen para seleccionar la canción o la emisora deseada.
- 4 Pulse la rueda de volumen para confirmar.

También puede realizar una búsqueda rápida a través de la lista girando rápidamente la rueda de volumen.

Para cancelar, pulse y mantenga pulsado **Q/↵**.

AUX

La música de un reproductor de audio portátil se puede escuchar a través de una toma de entrada auxiliar.

Preparativos:

Seleccione **[ON]** para **[BUILT-IN AUX]** en **[SOURCE SELECT]**. (Página 6)

Comience a escuchar

- 1 Conecte un reproductor de audio portátil (disponible en el mercado).

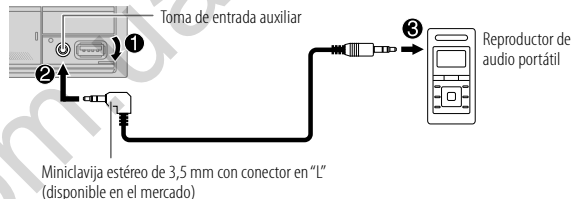

- 2 Pulse **⏻ SRC** repetidamente para seleccionar **AUX**.
- 3 Encienda el reproductor de audio portátil e inicie la reproducción.

Establezca el nombre del dispositivo externo.

Mientras escucha un reproductor de audio portátil conectado a la unidad...

- 1 Pulse la rueda de volumen para ingresar en **[FUNCTION]**.
- 2 Gire la rueda de volumen para seleccionar **[SYSTEM]** y, a continuación, pulse la rueda.
- 3 Gire la rueda de volumen para seleccionar **[AUX NAME SET]** y, a continuación, pulse la rueda.
- 4 Gire la rueda de volumen para seleccionar un elemento y, a continuación, pulse la rueda.
[AUX] (predeterminado)/**[DVD]**/**[PORTABLE]**/**[GAME]**/**[VIDEO]**/**[TV]**
- 5 Para salir, pulse y mantenga pulsado **Q/↵**.

Para volver al elemento de ajuste anterior, pulse **Q/↵**.

Uso de otras aplicaciones

Aplicación KENWOOD Remote

La aplicación KENWOOD Remote le permite controlar el receptor para automóvil KENWOOD desde un iPhone/iPod touch (a través de Bluetooth o del terminal de entrada USB) o un dispositivo Android (a través de Bluetooth).

- Para obtener más información, visite <<http://www.kenwood.com/cs/ce/>>.

Preparativos:

Antes de la conexión, instale la versión más reciente de la aplicación KENWOOD Remote en su dispositivo.

Comience a utilizar la aplicación KENWOOD Remote

- 1 Inicie la aplicación KENWOOD Remote en su dispositivo.
- 2 Conecte su dispositivo.
 - Para el dispositivo Android:
Empareje el dispositivo Android con esta unidad a través de Bluetooth. (Página 15)
 - Para iPhone/iPod touch:
Conecte el iPhone/iPod touch al terminal de entrada USB. (Página 9) (o)
Empareje el iPhone/iPod touch con esta unidad a través de Bluetooth. (Página 15)
(Asegúrese de que el terminal de entrada USB no esté conectado a ningún dispositivo.)
- 3 Seleccione el dispositivo que desea utilizar en el menú [FUNCTION].
Consulte lo siguiente "Ajustes para utilizar la aplicación KENWOOD Remote".
Por defecto, se selecciona [ANDROID]. Para utilizar el iPhone/iPod touch, seleccione [YES] para [IOS].

Ajustes para utilizar la aplicación KENWOOD Remote

- 1 Pulse la rueda de volumen para ingresar en [FUNCTION].
- 2 Gire la rueda de volumen para seleccionar un elemento (consulte la siguiente tabla) y, a continuación, pulse la rueda.
- 3 Repita el paso 2 hasta que se seleccione o active el elemento deseado.
- 4 Para salir, pulse y mantenga pulsado .

Para volver al elemento de ajuste anterior, pulse .

Predeterminado: [XX]

[REMOTE APP]

[SELECT]

Seleccione el dispositivo ([IOS] o [ANDROID]) en el que desea ejecutar la aplicación.

[IOS]

[YES]: Seleccione iPhone/iPod touch para usar la aplicación a través de Bluetooth o a través del terminal de entrada USB conectado. ; [NO]: Se cancela.
Si selecciona [IOS], seleccione la fuente iPod BT (o la fuente iPod USB si su iPhone/iPod touch está conectado a través del terminal de entrada USB) para activar la aplicación.

- La conectividad de la aplicación será interrumpida o desconectada si:
 - Se cambia de la fuente iPod BT a cualquier fuente de reproducción conectada a través del terminal de entrada USB.
 - Se cambia de la fuente iPod USB a la fuente iPod BT.

[ANDROID]

[YES]: Seleccione el dispositivo Android para utilizar la aplicación a través de Bluetooth. ; [NO]: Se cancela.

[ANDROID LIST]

Selecciona en la lista el dispositivo Android a utilizar.
• Se visualiza sólo cuando [ANDROID] de [SELECT] se ajusta a [YES].

[STATUS]

Muestra el estado del dispositivo seleccionado.
[IOS CONNECTED]: Puede utilizar la aplicación mediante el iPhone/iPod touch conectado a través de Bluetooth o del terminal de entrada USB.
[IOS NOT CONNECTED]: No se ha conectado ningún dispositivo iOS para usar la aplicación.
[ANDROID CONNECTED]: La aplicación se puede utilizar en el dispositivo Android conectado a través de Bluetooth.
[ANDROID NOT CONNECTED]: No se ha conectado ningún dispositivo Android para usar la aplicación.

Tuneln Radio/Tuneln Radio Pro

Conecte el iPhone/iPod touch al terminal de entrada USB de la unidad para que el sonido de estas aplicaciones se emita por esta unidad mientras escucha Tuneln Radio o Tuneln Radio Pro.

Bluetooth®

- Las funciones Bluetooth podrían no funcionar con esta unidad, dependiendo de la versión de Bluetooth, del sistema operativo y de la versión de firmware de su teléfono móvil.
- Para realizar las siguientes operaciones, asegúrese de activar la función Bluetooth del dispositivo.
- Las condiciones de la señal varían dependiendo del entorno.

Bluetooth — Conexión

Perfiles Bluetooth compatibles

- Perfil manos libres (HFP)
- Perfil Avanzado de Distribución de Audio (A2DP)
- Perfil de mando a distancia de Audio/Video (AVRCP)
- Perfil del puerto en serie (SPP)
- Perfil de acceso a la guía telefónica (PBAP)

Códexs Bluetooth compatibles

- Códec de sub-banda (SBC)
- Codificador avanzado de audio (AAC)

Conecte el micrófono

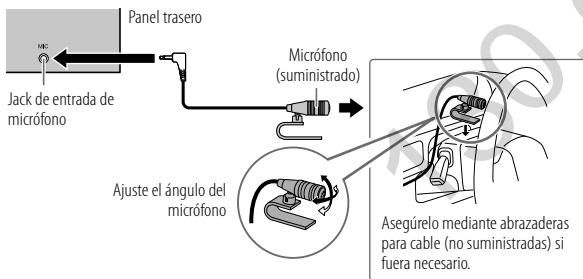

Emparejar y conectar por primera vez un dispositivo Bluetooth

- 1 Pulse **SRC** para encender la unidad.
- 2 Busque y seleccione el nombre de su receptor ("DPX-5200BT") en el dispositivo Bluetooth.
En la pantalla aparece los mensajes "PAIRING" → "PASS XXXXXX" → "Nombre del dispositivo" → "PRESS" → "VOLUME KNOB".
 - En el caso de algunos dispositivos Bluetooth, puede ser necesario ingresar el número de identificación personal (código PIN) inmediatamente después de la búsqueda.
- 3 Pulse la rueda de volumen para iniciar el emparejamiento.
El mensaje "PAIRING OK" aparece cuando ha finalizado el emparejamiento.

Cuando haya finalizado el emparejamiento, la conexión Bluetooth se establece automáticamente.

- "BT 1" y/o "BT 2" se iluminan en la ventanilla de visualización.
- Dependiendo de los ajustes realizados en [BATT/SIGNAL] (página 17), la carga de la batería y la intensidad de la señal del dispositivo conectado se muestran en la pantalla suplementaria (página 33).

- Esta unidad es compatible con Emparejamiento Simple y Seguro (SSP).
- Pueden registrarse (emparejarse) hasta cinco dispositivos en total.
- Una vez finalizado el procedimiento, el dispositivo Bluetooth quedará registrado en la unidad aunque la reinicie. Para borrar el dispositivo emparejado, consulte [DEVICE DELETE] en la página 19.
- Pueden conectarse dos teléfonos Bluetooth y un dispositivo de audio Bluetooth a la vez. Para conectar o desconectar el dispositivo registrado, consulte [PHONE SELECT] o [AUDIO SELECT] en [BT MODE]. (Página 19)
No obstante, mientras está activada la fuente BT AUDIO, es posible conectar a cinco dispositivos de audio Bluetooth y cambiar entre los cinco dispositivos. (Página 20)
- Algunos dispositivos Bluetooth pueden no conectarse automáticamente a la unidad después del emparejamiento. Conecte el dispositivo a la unidad manualmente.
- Si desea más información, consulte el manual de instrucciones del dispositivo Bluetooth.

Bluetooth®

Emparejamiento automático

Cuando hay un iPhone/iPod touch conectado al terminal de entrada USB, la solicitud de emparejamiento (a través de Bluetooth) se activa automáticamente si [AUTO PAIRING] está activado [ON]. (Página 19)

Para el emparejamiento, pulse la rueda de volumen después de confirmar el nombre del dispositivo.

Bluetooth — Teléfono móvil

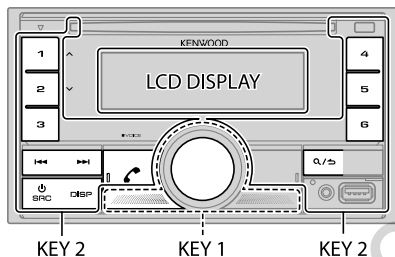

Recibir una llamada

Cuando se recibe una llamada entrante:

- Las zonas [KEY 1] y [KEY 2] se iluminan en verde y parpadean.
- Si [AUTO ANSWER] está ajustado al tiempo seleccionado, la unidad contesta automáticamente la llamada. (Página 17)

Durante una llamada:

- La zona [LCD DISPLAY] se ilumina según los ajustes realizados para [COLOR SELECT] (página 27) mientras las zonas [KEY 1] y [KEY 2] se iluminan en verde.
- Si apaga la unidad, la conexión Bluetooth se desconecta.

Las siguientes operaciones pueden diferir o no estar disponibles dependiendo del teléfono que se haya conectado.

Para

En la placa frontal

Primera llamada entrante...

Contestar una llamada	Pulse o la rueda de volumen o uno de los botones numéricos (1 a 6).
Rechazar una llamada	Pulse .
Finalizar una llamada	Pulse .

Mientras habla con la primera llamada entrante...

Responder a otra llamada entrante y dejar en espera la llamada actual	Pulse .
Rechazar otra llamada entrante	Pulse .

Mientras tiene dos llamadas activas...

Finalizar la llamada actual y activar la llamada en espera	Pulse .
Pase de la llamada actual a la llamada en espera y viceversa	Pulse .

Ajustar el volumen del teléfono*1
[00] a [35] (Predeterminado: [15])

Cambiar entre los modos manos libres
y conversación privada*2

*1 Este ajuste no influirá en el volumen del resto de las fuentes.

*2 Las operaciones pueden variar dependiendo del dispositivo Bluetooth conectado.

Bluetooth®

Mejorar la calidad de voz

Mientras habla por teléfono...

- 1 Pulse la rueda de volumen para ingresar en [FUNCTION].
- 2 Gire la rueda de volumen para seleccionar un elemento (consulte la siguiente tabla) y, a continuación, pulse la rueda.
- 3 Repita el paso 2 hasta que se seleccione o active el elemento deseado.
- 4 Para salir, pulse y mantenga pulsado **Q/▷**.

Para volver al elemento de ajuste anterior, pulse **Q/▷**.

Predefinido: [XX]

[MIC GAIN]	[LEVEL -10] a [LEVEL +10] ([LEVEL -4]): La sensibilidad del micrófono aumenta a medida que aumenta el número.
[NR LEVEL]	[LEVEL -5] a [LEVEL +5] ([LEVEL 0]): Ajuste el nivel de reducción de ruido hasta que el ruido que se escucha durante una conversación telefónica sea mínimo.
[ECHO CANCEL]	[LEVEL -5] a [LEVEL +5] ([LEVEL 0]): Ajuste el tiempo de retardo de cancelación de eco hasta que el eco que escucha durante una conversación telefónica sea mínimo.

Realice el ajuste para recibir una llamada

- 1 Pulse **☑** para ingresar al modo Bluetooth.
- 2 Gire la rueda de volumen para seleccionar un elemento (consulte la siguiente tabla) y, a continuación, pulse la rueda.
- 3 Repita el paso 2 hasta que se seleccione o active el elemento deseado.
- 4 Para salir, pulse y mantenga pulsado **Q/▷**.

Para volver al elemento de ajuste anterior, pulse **Q/▷**.

Predefinido: [XX]

[SETTINGS]

[AUTO ANSWER] [1] a [30]: La unidad contesta automáticamente las llamadas entrantes en el tiempo seleccionado (en segundos).; [OFF]: Se cancela.

[BATT/SIGNAL]* [AUTO]: Muestra el estado de la carga y la intensidad de la señal en la pantalla suplementaria (página 33) cuando la unidad detecta un dispositivo Bluetooth y se conecta el dispositivo Bluetooth.; [OFF]: Se cancela.

* La funcionalidad depende del tipo de teléfono en uso.

Realizar una llamada

Puede realizar una llamada desde el historial de llamadas, la guía telefónica o mediante marcación del número. La llamada con marcación por voz también es posible si su teléfono móvil dispone de esta función.

- 1 Pulse **☑** para ingresar al modo Bluetooth.
Aparece "(nombre del primer dispositivo)".
 - Si hay dos teléfonos Bluetooth conectados, pulse nuevamente **☑** para cambiar al otro teléfono.
Aparece "(nombre del segundo dispositivo)".
- 2 Gire la rueda de volumen para seleccionar un elemento (consulte la siguiente tabla) y, a continuación, pulse la rueda.
- 3 Repita el paso 2 hasta que se seleccione o active el elemento que desee o siga las instrucciones indicadas en el elemento seleccionado.
- 4 Para salir, pulse y mantenga pulsado **Q/▷**.

Para volver al elemento de ajuste anterior, pulse **Q/▷**.

[CALL HISTORY]

(Solo si el teléfono es compatible con PBAP)

- 1 Pulse la rueda de volumen para seleccionar un nombre o un número de teléfono.
 - "INCOMING," "OUTGOING" o "MISSED" aparece en la parte inferior de la pantalla para indicar el estado de la llamada anterior.
 - Pulse DISP para cambiar la categoría de la pantalla (NUMBER o NAME).
 - El mensaje "NO DATA" aparece si no existe un historial de llamadas o número de llamada registrado.
- 2 Pulse la rueda de volumen para llamar.

[PHONE BOOK]

(Solo si el teléfono es compatible con PBAP.)

- 1 Gire rápidamente la rueda de volumen para acceder al modo de búsqueda alfabética (si la guía telefónica contiene numerosos contactos). Aparece el primer menú (ABCDEFGHIJK).
 - Para pasar al otro menú (LMNOPQRSTUUVWXYZ1*), pulse 1 / 2 .
 - Gire la rueda de volumen o pulse / para seleccionar la primera letra que desea y, a continuación, pulse la rueda. Seleccione "1" para realizar la búsqueda con números y "*" para realizar la búsqueda con símbolos.
- 2 Gire la rueda de volumen para seleccionar un nombre y, a continuación, pulse la rueda.
- 3 Gire la rueda de volumen para seleccionar un número de teléfono y, a continuación, pulse la rueda para hacer la llamada.
 - Para utilizar la guía telefónica con esta unidad, asegúrese de permitir el acceso a la transferencia desde su smartphone. El proceso puede diferir según el teléfono conectado.
 - Los contactos están categorizados como: HOME, OFFICE, MOBILE, OTHER, GENERAL
 - Esta unidad puede visualizar solamente letras sin acento. (Las letras acentuadas tal como la "Ü" se muestran como "U".)

[NUMBER DIAL]

- 1 Gire la rueda de volumen para seleccionar un número (0 a 9) o un carácter (*, #, +).
- 2 Pulse / para mover la posición de ingreso. Repita los pasos 1 y 2 hasta finalizar el ingreso del número telefónico.
- 3 Pulse la rueda de volumen para llamar.

[VOICE]

Pronuncie el nombre del contacto al que desea llamar o el comando de voz para controlar las funciones del teléfono. (Véase también "Realice una llamada mediante reconocimiento de voz" a continuación.)

[LOW]/[MID]/[FULL]: Muestra la carga de la batería.*

[NO SIGNAL]/[LOW]/[MID]/[MAX]: Muestra la intensidad de la recepción actual de la señal.*

* La funcionalidad depende del tipo de teléfono en uso.

Realice una llamada mediante reconocimiento de voz

- 1 Pulse y mantenga pulsado VOICE para activar la función de reconocimiento de voz del teléfono conectado.
- 2 Pronuncie el nombre del contacto al que desea llamar o el comando de voz para controlar las funciones del teléfono.
 - Las características de reconocimiento de voz compatibles varían según el teléfono. Si desea más información, consulte el manual de instrucciones del teléfono conectado.

Almacenar un contacto en la memoria

Puede guardar hasta 6 contactos en los botones numéricos (1 a 6).

- 1 Pulse para ingresar al modo Bluetooth.
- 2 Gire la rueda de volumen para seleccionar [CALL HISTORY], [PHONE BOOK] o [NUMBER DIAL] y, a continuación, pulse la rueda.
- 3 Gire la rueda de volumen para seleccionar un contacto o ingrese un número de teléfono. Si se ha seleccionado un contacto, pulse la rueda de volumen para que aparezca el número de teléfono.
- 4 Pulse y mantenga pulsado uno de los botones numéricos (1 a 6). Aparece "STORED" cuando se almacena un contacto.

Para borrar un contacto de la memoria preajustada, seleccione [NUMBER DIAL] en el paso 2, almacene un número en blanco en el paso 3 y avance al paso 4.

Llame a un número registrado



- 1 Pulse para ingresar al modo Bluetooth.
- 2 Pulse uno de los botones numéricos (1 a 6).
- 3 Pulse la rueda de volumen para llamar. Aparece "NO MEMORY" si no hay ningún contacto guardado.

Ajustes del modo Bluetooth

- 1 Pulse la rueda de volumen para ingresar en [FUNCTION].
- 2 Gire la rueda de volumen para seleccionar un elemento (consulte la siguiente tabla) y, a continuación, pulse la rueda.
- 3 Repita el paso 2 hasta que se seleccione o active el elemento que desee o siga las instrucciones indicadas en el elemento seleccionado.
- 4 Para salir, pulse y mantenga pulsado .

Para volver al elemento de ajuste anterior, pulse .

Predeterminado: [XX]

[BT MODE]	
[PHONE SELECT]	<p>Selecciona el teléfono o el dispositivo de audio que desea conectar o desconectar.</p> <p>Al conectarse, aparece "✳" delante del nombre del dispositivo.</p>
[AUDIO SELECT]	<p>Aparece "▶" delante del actual dispositivo de audio para reproducción.</p> <ul style="list-style-type: none"> • Solo se puede conectar un máximo de dos teléfonos con Bluetooth y un dispositivo de audio con Bluetooth a la vez.
[DEVICE DELETE]	<ol style="list-style-type: none"> 1 Gire la rueda de volumen para seleccionar el dispositivo a eliminar y, a continuación, pulse la rueda. 2 Gire la rueda de volumen para seleccionar [YES] o [NO] y, a continuación, pulse la rueda.
[PIN CODE EDIT] (0000)	<p>Cambia el código PIN (hasta 6 dígitos).</p> <ol style="list-style-type: none"> 1 Gire la rueda de volumen para seleccionar un número. 2 Pulse  /  para mover la posición de ingreso. <p>Repita los pasos 1 y 2 hasta terminar de ingresar el código PIN.</p> <ol style="list-style-type: none"> 3 Pulse la rueda de volumen para confirmar.
[RECONNECT]	<p>[ON]: La unidad se vuelve a conectar automáticamente cuando el último dispositivo Bluetooth conectado esté dentro del rango de conexión. ;</p> <p>[OFF]: Se cancela.</p>
[AUTO PAIRING]	<p>[ON]: La unidad se empareja automáticamente con el dispositivo Bluetooth compatible (iPhone/iPod touch) cuando se conecta a través del terminal de entrada USB. Esta función podrá no estar disponible, dependiendo del sistema operativo del dispositivo conectado. ; [OFF]: Se cancela.</p>

[INITIALIZE]

[YES]: Inicializa todos los ajustes Bluetooth (incluyendo el emparejamiento almacenado, directorio telefónico y etc.). ; [NO]: Se cancela.

Modo de prueba Bluetooth

Puede comprobar la conectividad del perfil compatible entre el dispositivo Bluetooth y la unidad.

- Asegúrese de que no haya ningún dispositivo Bluetooth emparejado.

- 1 **Pulse y mantenga pulsado** .
Aparece "PLEASE PAIR YOUR PHONE PIN 0000" en la pantalla.
- 2 **Busque y seleccione el nombre de su receptor ("DPX-5200BT") en el dispositivo Bluetooth.**
- 3 **Opere el dispositivo Bluetooth para confirmar el emparejamiento.**
"TESTING" parpadea en la pantalla.

Después de la prueba, aparece el resultado de la conectividad (OK o NG).

PAIRING: Estado de emparejamiento

HF CNT: Compatibilidad con el Perfil Manos Libres (HFP, Hands-Free Profile)

AUD CNT: Compatibilidad con el Perfil Avanzado de Distribución de Audio (A2DP, Advanced Audio Distribution Profile)

PB DL: Compatibilidad con el Perfil de acceso a la guía telefónica (PBAP, Phonebook Access Profile)

Para cancelar el modo de prueba, pulse y mantenga pulsado  SRC para apagar la unidad.

Bluetooth®

Bluetooth — Audio

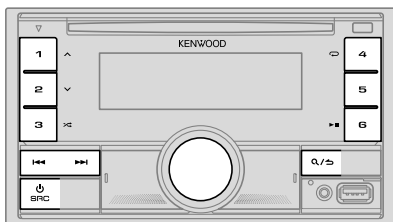

Mientras está activada la fuente BT AUDIO, es posible conectar a cinco dispositivos de audio Bluetooth y cambiar entre los cinco dispositivos.

Escuche desde el reproductor de audio a través de Bluetooth

- 1 Pulse repetidamente para seleccionar BT AUDIO.
- 2 Para iniciar la reproducción, utilice el reproductor de audio a través de Bluetooth.

Para	En la placa frontal
Reproducción/pausa	Pulse 6
Seleccione un grupo o carpeta	Pulse 1 / 2
Omisión hacia atrás/omisión hacia delante	Pulse /
Retroceder/avanzar rápidamente	Pulse y mantenga pulsado /
Repetir reproducción	Pulse 4 repetidamente. [ALL REPEAT]/[FILE REPEAT]/[GROUP REPEAT]*/ [REPEAT OFF]

Para	En la placa frontal
Reproducción aleatoria	Pulse y mantenga pulsado 3 para seleccionar [ALL RANDOM] o [GROUP RANDOM]*. <ul style="list-style-type: none">• Pulse 3 para seleccionar [RANDOM OFF].
Seleccionar un archivo de una carpeta/lista	Consulte el apartado "Seleccione el archivo que desea reproducir" que aparece en la página 11.
Cambiar entre los dispositivos de audio Bluetooth conectados	Pulse 5. (Si pulsa la tecla "Play" en el dispositivo conectado también se cambiará el sonido generado por el dispositivo.)

* Dependiendo del dispositivo conectado, algunos dispositivos podrían no admitir esta función.

Las operaciones y las indicaciones en pantalla difieren según su disponibilidad en el dispositivo conectado.

Escuchar el iPod/iPhone a través de Bluetooth

Puede escuchar las canciones en el iPod/iPhone a través de la conexión Bluetooth de esta unidad.

Pulse repetidamente para seleccionar iPod BT.

- Puede operar el iPod/iPhone de la misma forma en que lo hace cuando el iPod/iPhone está conectado a través del terminal de entrada USB. (Página 9)
- Si conecta un iPod/iPhone al terminal de entrada USB mientras escucha una fuente iPod BT, la fuente cambiará automáticamente a iPod USB. Pulse para seleccionar la fuente iPod BT si el dispositivo aún sigue conectado a través de Bluetooth.

AMAZON ALEXA

Alexa es un servicio de voz basado en la nube desarrollado por Amazon. Puede pedirle a Alexa que reproduzca música, obtenga informes meteorológicos, información sobre el tráfico, controle dispositivos domésticos inteligentes, haga compras en Amazon, realice búsquedas en Internet, crea recordatorios y más.

Preparativos:

- Cree una cuenta en <www.amazon.com>.
- Instale la última versión de la aplicación móvil Alexa en su dispositivo (iPhone/iPod touch o dispositivo Android) y, a continuación, inicie sesión en la aplicación.
- Asegúrese de habilitar la conexión a Internet en su smartphone.

Cómo configurar por primera vez

Para el dispositivo Android

- 1 Empareje su dispositivo con esta unidad a través de Bluetooth. (Página 15)
- 2 Inicie la aplicación móvil de Alexa en su dispositivo.
- 3 Empareje esta unidad con la aplicación móvil Alexa. Realice Opción A u Opción B.

Para iPhone/iPod touch

- 1 Empareje su dispositivo con esta unidad a través de Bluetooth. (Página 15)
- 2 Inicie la aplicación móvil de Alexa en su dispositivo.
- 3 Pulse **⏏** en la unidad para ingresar a la fuente ALEXA.
 - También puede pulsar **⏏** SRC repetidas veces para seleccionar la fuente iPod BT.
- 4 Empareje esta unidad con la aplicación móvil Alexa. Realice Opción A u Opción B.

Opción A: Vínculo directo

Acceda a la siguiente URL o escanee el código QR con su smartphone:

<https://www.kenwood.com/car/alexa>



Opción B: Emparejamiento manual

- 1 Inicie la aplicación móvil Alexa y pase a la pestaña "Dispositivos".
- 2 Toque el icono "+" en la esquina derecha superior.

- 3 Toque "Add Device (Añadir dispositivo)".

- 4 Toque "Automotive Accessory (Accesorio automotriz)" o "Headphones (Auriculares)" en la lista de tipos de dispositivos.

- 5 Toque el nombre de su receptor ("DPX-5200BT") y siga las instrucciones.

Una vez completado el proceso de configuración, la aplicación móvil de Alexa establecerá una conexión con esta unidad.

- La conexión de Alexa se puede desconectar si:

- Se desconecta el perfil A2DP
 - El Bluetooth está desconectado
 - Se apaga esta unidad.
 - Cualquier otra condición según el dispositivo conectado.
- Para volver a establecer la conexión de Alexa, vuelva a conectar el perfil A2DP.

- La conexión de Alexa no se podrá volver a establecer si usted:

- Vuelve a instalar la aplicación móvil de Alexa
- Elimina el dispositivo emparejado y vuelve a realizar el emparejamiento (para dispositivo Android)

Para volver a establecer la conexión de Alexa, vuelva a realizar el proceso de configuración.



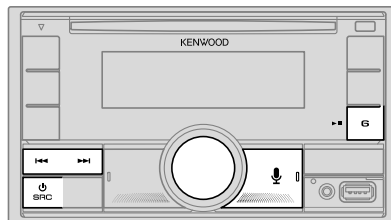

- La conexión de Alexa se puede comprobar desde la aplicación móvil de Alexa. Si el nombre de esta unidad aparece en la pantalla "ALL DEVICES", no será necesario volver a realizar el proceso de configuración.



Operaciones básicas

Una vez establecida la conexión de Alexa...



- 1 Pulse  en la unidad para hablar con Alexa.
En la pantalla se muestra: "ALEXA" → "LISTENING...".
- 2 Comuníquese con Alexa a través del micrófono conectado. (Página 15)
"THINKING..." aparece cuando Alexa está procesando su entrada de voz.
"SPEAKING..." aparece cuando Alexa está respondiendo a su entrada de voz.
"ALEXA" o la información en pantalla, tal como el tiempo de reproducción, el título de la canción, etc., aparece mientras Alexa está en estado de inactividad.

- Para volver a la fuente anterior a ALEXA, pulse .
- Para activar Alexa, pulse .
- Para cancelar el estado de audición actual, pulse .
- Para cancelar los estados "thinking/speaking (pensando/hablando)" actuales y volver al estado de audición, pulse .
- Solo es posible una conexión Alexa a la vez.
- "DISCONNECTED" aparece cuando la unidad se desconecta de la aplicación móvil de Alexa o cuando se desconecta la conexión Bluetooth.

Comience a escuchar

Cuando Alexa está en estado de inactividad...

- 1 Para activar Alexa, pulse  en la unidad.
En la pantalla se muestra: "LISTENING...".
- 2 Comuníquese con Alexa a través del micrófono conectado. (Página 15)
- 3 Puede realizar las siguientes operaciones durante la reproducción de música de la fuente ALEXA:

Para	En la placa frontal
Reproducción/pausa	Pulse  .
Omisión hacia atrás/omisión hacia delante	Pulse  .

Durante la reproducción de música, pulse  para pausar la música y activar Alexa. Ahora ya puede comunicarse con Alexa.

Ajustes de audio

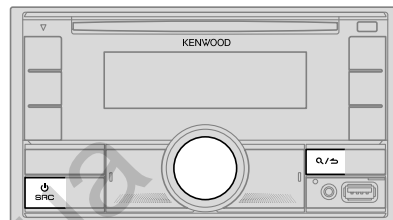

- 1 Pulse la rueda de volumen para ingresar en [FUNCTION].
- 2 Gire la rueda de volumen para seleccionar un elemento (consulte la siguiente tabla) y, a continuación, pulse la rueda.
- 3 Repita el paso 2 hasta que se seleccione o active el elemento deseado.
- 4 Para salir, pulse y mantenga pulsado .

Para volver al elemento de ajuste anterior, pulse .

Predeterminado: [XX]

[AUDIO CONTROL]	
[SUB-W LEVEL]	[LEVEL -50] a [LEVEL +10] ([LEVEL 0]): Ajusta el nivel de salida del subwoofer.
[EASY EQ]	Ajuste su propia configuración de sonido. <ul style="list-style-type: none"> • Los ajustes se guardan en [USER] para [PRESET EQ]. • Los ajustes realizados afectan a los ajustes actuales de [MANUAL EQ].
[SW]:	[LEVEL -50] a [LEVEL +10] (Predeterminado: [LEVEL 0])
[BASS]:	[LEVEL -9] a [LEVEL +9] [LEVEL 0]
[MID]:	[LEVEL -9] a [LEVEL +9] [LEVEL 0]
[TRE]:	[LEVEL -9] a [LEVEL +9] [LEVEL 0]

Ajustes de audio

[MANUAL EQ]	<p>Configura sus propios ajustes de sonido para cada fuente.</p> <ul style="list-style-type: none"> Los ajustes se guardan en [USER] para [PRESET EQ]. Los ajustes realizados afectan a los ajustes actuales de [EASY EQ]. 		[FADER] (No aplicable si se ha seleccionado crossover de 3 vías.) [R15] a [F15] [O] : Ajusta el balance de salida de los altavoces delanteros y traseros.
[62.5HZ]	[LEVEL]	[LEVEL -9] a [LEVEL +9] ([LEVEL 0]) : Ajusta el volumen a programarse para cada fuente. (Antes de realizar un ajuste, seleccione la fuente que desea ajustar.)	[BALANCE] [L15] a [R15] ([O]) : Ajusta el balance de salida de los altavoces izquierdo y derecho.
	[BASS EXTEND]	[ON] : Activa la ampliación de graves. ; [OFF] : Se cancela.	[VOLUME OFFSET] [-15] a [+6] ([O]) : Preajusta el nivel de volumen inicial de cada fuente comparándolo con el nivel de volumen de FM. (Antes de realizar el ajuste, seleccione la fuente que desea ajustar.)
[100HZ]/[160HZ]/ [250HZ]/[400HZ]/ [630HZ]/[1KHZ]/ [1.6KHZ]/[2.5KHZ]/ [4KHZ]/[6.3KHZ]/ [10KHZ]/[16KHZ]	[LEVEL -9] a [LEVEL +9] ([LEVEL 0]) : Ajusta el volumen a programarse para cada fuente. (Antes de realizar un ajuste, seleccione la fuente que desea ajustar.)		[SOUND EFFECT]
[Q FACTOR]	[1.35] / [1.50] / [2.00] : Ajusta el factor de calidad.		[SOUND RECNRSTR] (No aplicable para la fuente RADIO ni para la fuente AUX.) (Reconstrucción del sonido) [ON] : Crea un sonido real compensando los componentes de alta frecuencia y restableciendo el tiempo de subida de la forma de onda que se pierde en la compresión de los datos de audio. ; [OFF] : Se cancela.
[PRESET EQ]	<p>[NATURAL]/[ROCK]/[POPS]/[EASY]/[TOP40]/[JAZZ]/[POWERFUL]/[USER]: Selecciona un ecualizador preajustado adecuado para el género musical.</p> <ul style="list-style-type: none"> Al activar la demostración en pantalla (inicialmente se selecciona [ON], página 28), [ROCK] se selecciona automáticamente como [PRESET EQ]. <ul style="list-style-type: none"> Si ajusta [DEMO MODE] a [OFF] (página 28), se selecciona [NATURAL] como el ajuste predeterminado para [PRESET EQ]. <p>(Seleccione [USER] para utilizar los ajustes realizados en [EASY EQ] o [MANUAL EQ].)</p>		[SPACE ENHANCE] (No aplicable para la fuente RADIO.) [SMALL] / [MEDIUM] / [LARGE] : Aumenta virtualmente el espacio acústico. ; [OFF] : Se cancela.
[BASS BOOST]	[LEVEL 1] a [LEVEL5] : Selecciona su nivel de refuerzo de graves preferido. ; [OFF] : Se cancela.		[SND REALIZER] [LEVEL 1] / [LEVEL2] / [LEVEL3] : Hace que el sonido sea virtualmente más realista. ; [OFF] : Se cancela.
[LOUDNESS]	[LEVEL1] / [LEVEL2] : Selecciona los niveles preferidos de refuerzo para frecuencias altas o bajas para producir un sonido bien equilibrado a bajos niveles de volumen. ; [OFF] : Se cancela.		[STAGE EQ] [LOW] / [MIDDLE] / [HIGH] : Realiza el ajuste virtual de la posición de escucha del sonido emitido por los altavoces. ; [OFF] : Se cancela.
[SUBWOOFER SET]	[ON] : Activa la salida del subwoofer. ; [OFF] : Se cancela.		[DRIVE EQ] [ON] : Refuerza la frecuencia para reducir el ruido proveniente del exterior del vehículo o el rído producido por los neumáticos. ; [OFF] : Se cancela.
			[SPEAKER SIZE] Se muestran los elementos de ajuste de crossover de 2 vías o de 3 vías, dependiendo del tipo de crossover seleccionado (consulte "Cambio del tipo de crossover" en la página 7). (Consulte "Ajustes de crossover" en la página 24) Por defecto, se ha seleccionado el tipo crossover de 2 vías.
			[X' OVER]
			[DTA SETTINGS] Para los ajustes, consulte "Ajustes de la alineación del tiempo digital" en la página 25.
			[CAR SETTINGS]

- Para crossover de 2 vías: **[SUB-W LEVEL]**/**[SUBWOOFER SET]** solo pueden seleccionarse si **[SWITCH PREOUT]** está ajustado en **[SUBWOOFER]**. (Página 6)
- [SUB-W LEVEL]** solo pueden seleccionarse si **[SUBWOOFER SET]** está ajustado en **[ON]**.

Ajustes de audio

Ajustes de crossover

A continuación se describen los elementos de ajuste disponibles para crossover de 2 vías y crossover de 3 vías.

SPEAKER SIZE

Selecciona, dependiendo del tamaño del altavoz conectado, el rendimiento óptimo.

- Los ajustes de frecuencia y pendiente se definen automáticamente para el crossover del altavoz seleccionado.
- Si se selecciona **[NONE]** para el siguiente altavoz en **[SPEAKER SIZE]**, el ajuste **[X' OVER]** del altavoz seleccionado no estará disponible.
 - Crossover de 2 vías: **[TWEETER]** de **[FRONT]/[REAR]/[SUBWOOFER]**
 - Crossover de 3 vías: **[WOOFER]**

X' OVER (crossover)

- **[FRQ]/[F-HPF FRQ]/[R-HPF FRQ]/[SW LPF FRQ]/[HPF FRQ]/[LPF FRQ]**: Ajusta la frecuencia de cruce de los altavoces seleccionados (filtro de paso alto o de paso bajo).
Si se selecciona **[THROUGH]**, todas las señales se envían a los altavoces seleccionados.
- **[SLOPE]/[F-HPF SLOPE]/[R-HPF SLOPE]/[SW LPF SLOPE]/[HPF SLOPE]/[LPF SLOPE]**: Ajusta la pendiente de cruce.
Puede seleccionarse solo si se seleccionó un ajuste distinto de **[THROUGH]** para la frecuencia de cruce.
- **[SW LPF PHASE]/[PHASE]**: Selecciona la fase de la salida del altavoz de acuerdo con la salida del otro altavoz.
- **[GAIN LEFT]/[GAIN RIGHT]/[F-HPF GAIN]/[R-HPF GAIN]/[SW LPF GAIN]/[GAIN]**: Ajusta el volumen de salida del altavoz seleccionado.

Elementos de ajuste de crossover de 2 vías

[SPEAKER SIZE]		
[FRONT]	[SIZE]	[8CM]/[10CM]/[12CM]/[13CM]/[16CM]/[17CM]/[18CM]/[4×6]/[5×7]/[6×8]/[6×9]/[7×10]
	[TWEETER]	[SMALL]/[MIDDLE]/[LARGE]/[NONE] (no conectado)
[REAR]		[8CM]/[10CM]/[12CM]/[13CM]/[16CM]/[17CM]/[18CM]/[4×6]/[5×7]/[6×8]/[6×9]/[7×10]/[NONE] (no conectado)
[SUBWOOFER]		[16CM]/[20CM]/[25CM]/[30CM]/[38CM OVER]/[NONE] (no conectado)
[X' OVER]		
[TWEETER]	[FRQ]	[1KHZ]/[1.6KHZ]/[2.5KHZ]/[4KHZ]/[5KHZ]/[6.3KHZ]/[8KHZ]/[10KHZ]/[12.5KHZ]
	[GAIN LEFT]	[−8] a [0]
	[GAIN RIGHT]	[−8] a [0]
[FRONT HPF]	[F-HPF FRQ]	[30HZ]/[40HZ]/[50HZ]/[60HZ]/[70HZ]/[80HZ]/[90HZ]/[100HZ]/[120HZ]/[150HZ]/[180HZ]/[220HZ]/[250HZ]/[THROUGH]
	[F-HPF SLOPE]	[−6DB]/[−12DB]/[−18DB]/[−24DB]
	[F-HPF GAIN]	[−8] a [0]
[REAR HPF]	[R-HPF FRQ]	Configure los ajustes de los altavoces traseros de manera similar a los altavoces delanteros.
	[R-HPF SLOPE]	
	[R-HPF GAIN]	

Ajustes de audio

[SUBWOOFER LPF]	[SW LPF FRQ]	[30HZ]/[40HZ]/[50HZ]/[60HZ]/[70HZ]/[80HZ]/[90HZ]/[100HZ]/[120HZ]/[150HZ]/[180HZ]/[220HZ]/[250HZ]/[THROUGH]
	[SW LPF SLOPE]	[−6DB]/[−12DB]/[−18DB]/[−24DB]
	[SW LPF PHASE]	[REVERSE] (180°)/[NORMAL] (0°)
	[SW LPF GAIN]	[−8] a [0]

- [SUBWOOFER] de [SPEAKER SIZE] y [SUBWOOFER LPF] de [X'OVER] solo se puede seleccionar cuando [SWITCH PREOUT] está ajustado a [SUBWOOFER] (página 6) de [SUBWOOFER SET] está ajustado a [ON]. (Página 23)

Elementos de ajuste de crossover de 3 vías

[SPEAKER SIZE]		
[TWEETER]	[SMALL]/[MIDDLE]/[LARGE]	
[MID RANGE]	[8CM]/[10CM]/[12CM]/[13CM]/[16CM]/[17CM]/[18CM]/[4×6]/[5×7]/[6×8]/[6×9]	
[WOOFER]	[16CM]/[20CM]/[25CM]/[30CM]/[38CM OVER]/[NONE] (no conectado)	
[X'OVER]		
[TWEETER]	[HPF FRQ]	[1KHZ]/[1.6KHZ]/[2.5KHZ]/[4KHZ]/[5KHZ]/[6.3KHZ]/[8KHZ]/[10KHZ]/[12.5KHZ]
	[SLOPE]	[−6DB]/[−12DB]
	[PHASE]	[REVERSE] (180°)/[NORMAL] (0°)
	[GAIN]	[−8] a [0]

[MID RANGE]	[HPF FRQ]	[30HZ]/[40HZ]/[50HZ]/[60HZ]/[70HZ]/[80HZ]/[90HZ]/[100HZ]/[120HZ]/[150HZ]/[180HZ]/[220HZ]/[250HZ]/[THROUGH]
	[HPF SLOPE]	[−6DB]/[−12DB]
	[LPF FRQ]	[1KHZ]/[1.6KHZ]/[2.5KHZ]/[4KHZ]/[5KHZ]/[6.3KHZ]/[8KHZ]/[10KHZ]/[12.5KHZ]/[THROUGH]
	[LPF SLOPE]	[−6DB]/[−12DB]
	[PHASE]	[REVERSE] (180°)/[NORMAL] (0°)
	[GAIN]	[−8] a [0]
[WOOFER]	[LPF FRQ]	[30HZ]/[40HZ]/[50HZ]/[60HZ]/[70HZ]/[80HZ]/[90HZ]/[100HZ]/[120HZ]/[150HZ]/[180HZ]/[220HZ]/[250HZ]/[THROUGH]
	[SLOPE]	[−6DB]/[−12DB]
	[PHASE]	[REVERSE] (180°)/[NORMAL] (0°)
	[GAIN]	[−8] a [0]

- [WOOFER] de [SPEAKER SIZE] y [WOOFER] de [X'OVER] solo se puede seleccionar cuando [SUBWOOFER SET] está ajustado a [ON]. (Página 23)

Ajustes de la alineación del tiempo digital

La Alineación de Tiempo Digital ajusta el tiempo de retardo de la salida de los altavoces creando un entorno más adecuado para su vehículo.

- Para obtener más información, consulte "Cómo determinar automáticamente el tiempo de retraso" en la página 26.

Ajustes de audio

[DTA SETTINGS]	
[POSITION]	Selecciona su posición de escucha (punto de referencia). [ALL]: Sin compensación ; [FRONT RIGHT]: Asiento delantero derecho ; [FRONT LEFT]: Asiento delantero izquierdo ; [FRONT ALL]: Asientos delanteros • [FRONT ALL] se visualiza solo cuando se selecciona [2-WAY X'OVER] . (Página 7)
[DISTANCE]	[0CM] a [610CM] : Ajusta con precisión la distancia a compensar. (Antes de hacer un ajuste, seleccione el altavoz que desee ajustar.)
[GAIN]	[−8DB] a [0DB] : Ajusta con precisión el volumen de salida del altavoz seleccionado. (Antes de hacer un ajuste, seleccione el altavoz que desee ajustar.)
[DTA RESET]	[YES]: Restablece los ajustes ([DISTANCE] y [GAIN]) de la posición seleccionada en [POSITION] a sus valores predeterminados. ; [NO]: Se cancela.
[CAR SETTINGS]	
[CAR TYPE]	[COMPACT]/[FULL SIZE CAR]/[WAGON]/[MINIVAN]/[SUV]/[MINIVAN(LONG)] : Selecciona el tipo de vehículo. ; [OFF] : Sin compensación.
[R-SP LOCATION]	Selecciona la ubicación de los altavoces traseros en su vehículo para calcular la distancia mayor desde la posición de escucha seleccionada (punto de referencia). • [DOOR]/[REAR DECK] : Solo se puede seleccionar si se seleccionó previamente [CAR TYPE] como [OFF] , [COMPACT] , [FULL SIZE CAR] , [WAGON] o [SUV] . • [2ND ROW]/[3RD ROW] : Solo se puede seleccionar si se seleccionó previamente [CAR TYPE] como [MINIVAN] o [MINIVAN(LONG)] .

- Antes de realizar un ajuste para **[DISTANCE]** y **[GAIN]** de **[DTA SETTINGS]**, seleccione el altavoz que desea ajustar:

Cuando se ha seleccionado crossover de 2 vías:

- [FRONT LEFT]/[FRONT RIGHT]/[REAR LEFT]/[REAR RIGHT]/[SUBWOOFER]**
– Solo se puede seleccionar **[REAR LEFT]**, **[REAR RIGHT]** y **[SUBWOOFER]** si se seleccionó previamente un ajuste distinto de **[NONE]** para **[REAR]** y **[SUBWOOFER]** de **[SPEAKER SIZE]**. (Página 24)

Cuando se ha seleccionado crossover de 3 vías:

- [TWEETER LEFT]/[TWEETER RIGHT]/[MID LEFT]/[MID RIGHT]/[WOOFER]**
– Solo se puede seleccionar **[WOOFER]** si se seleccionó previamente un ajuste distinto de **[NONE]** para **[WOOFER]** de **[SPEAKER SIZE]**. (Página 25)
- **[R-SP LOCATION]** de **[CAR SETTINGS]** solo se puede seleccionar si:
 - Se ha seleccionado crossover de 2 vías. (Página 7)
 - Se ha seleccionado un ajuste distinto de **[NONE]** para **[REAR]** de **[SPEAKER SIZE]**. (Página 24)

Cómo determinar automáticamente el tiempo de retraso

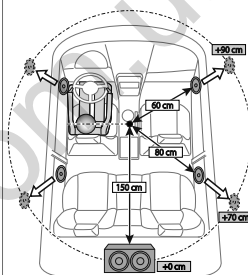

Si especifica la distancia a cada altavoz desde la posición de escucha actualmente establecida, el tiempo de retraso se calcula automáticamente.

- 1 Configure **[POSITION]** y determine la posición de escucha como punto de referencia (el punto de referencia para **[FRONT ALL]** estará en el centro entre la derecha e izquierda de los asientos delanteros).
- 2 Mida las distancias desde el punto de referencia hacia los altavoces.
- 3 Calcule la distancia entre el altavoz más alejado (subwoofer en la ilustración) y otros altavoces.
- 4 Ajuste la **[DISTANCE]** calculada en el paso 3 para cada uno de los altavoces.
- 5 Ajuste **[GAIN]** para cada uno de los altavoces.

Ejemplo: Cuando se seleccionó **[FRONT ALL]** como la posición de escucha.

Ajustes de visualización

Identificación de zonas para los ajustes de color y de brillo

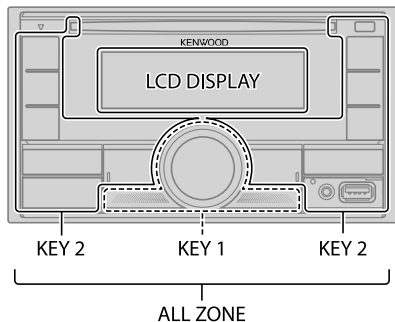

Ajuste del dimmer

Pulse y mantenga pulsado DISP para activar o desactivar el dimmer.

- Una vez que pulse y mantenga pulsado este botón, se sobrescribirá el ajuste [DIMMER].

Cambie los ajustes de visualización

- 1 Pulse la rueda de volumen para ingresar en [FUNCTION].
- 2 Gire la rueda de volumen para seleccionar un elemento (consulte la siguiente tabla) y, a continuación, pulse la rueda.
- 3 Repita el paso 2 hasta que se seleccione o active el elemento que desee o siga las instrucciones indicadas en el elemento seleccionado.
- 4 Para salir, pulse y mantenga pulsado

Para volver al elemento de ajuste anterior, pulse

Predeterminado: [XX]

[DISPLAY]

[COLOR SELECT] Selecciona por separado los colores de iluminación para [ALL ZONE], [LCD DISPLAY], [KEY 1] y [KEY 2].

- 1 Selecciona una zona. (Véase la ilustración de la columna izquierda.)
- 2 Selecciona un color preajustado para la zona seleccionada. (Página 28)
Predeterminado: [VARIABLE SCAN]

Para crear su propio color, seleccione [CUSTOM R/G/B]. El color creado se guardará en [CUSTOM R/G/B].

- 1 Pulse la rueda de volumen para introducir el ajuste detallado de color.
- 2 Pulse para seleccionar el color ([R]/[G]/[B]) que desea ajustar.
- 3 Gire la rueda de volumen para ajustar el nivel ([0] a [9]) y, a continuación, pulse la rueda.

[DIMMER]

Oscurece la iluminación.

[ON]: El dimmer está activado.

[OFF]: El dimmer está desactivado.

[DIMMER TIME]: Fije la hora para activar y desactivar el dimmer.

- 1 Gire la rueda de volumen para ajustar el tiempo de activación [ON] y, a continuación, pulse la rueda.
- 2 Gire la rueda de volumen para ajustar el tiempo de desactivación [OFF] y, a continuación, pulse la rueda.
Predeterminado: [ON]: [18:00]; [OFF]: [6:00]

[BRIGHTNESS]

Ajuste separadamente el brillo para uso diurno y nocturno.

1 [DAY]/[NIGHT]: Selecciona ajuste diurno o nocturno.

2 Selecciona una zona. (Véase la ilustración de la columna izquierda.)

3 [LEVEL00] a [LEVEL31]: Ajusta el nivel de brillo.

[TEXT SCROLL]

[ONCE]: Desplaza una vez la información en pantalla. ; [AUTO]: El desplazamiento se repite a intervalos de 5 segundos. ; [OFF]: Se cancela.

Ajustes de visualización

[CLOCK]

[CLOCK DISPLAY] [ON]: La hora del reloj siempre se visualiza en la pantalla cuando la unidad está apagada. ; [OFF]: Se cancela.

[DEMO MODE] [ON]: La demostración en pantalla se activa automáticamente tras un período de inactividad de aproximadamente 15 segundos. ; [OFF]: Se desactiva.

Color preajustado:

[INITIAL COLOR]/[VARIABLE SCAN]/[CUSTOM R/G/B]/[RED1]/[RED2]/[RED3]/[PURPLE1]/[PURPLE2]/[PURPLE3]/[PURPLE4]/[BLUE1]/[BLUE2]/[BLUE3]/[SKYBLUE1]/[SKYBLUE2]/[LIGHTBLUE]/[AQUA1]/[AQUA2]/[GREEN1]/[GREEN2]/[GREEN3]/[YELLOWGREEN1]/[YELLOWGREEN2]/[YELLOW]/[ORANGE1]/[ORANGE2]/[ORANGERED]

Instalación/Conexión

Esta sección es para los instaladores profesionales.
Para fines de seguridad, deje que un profesional realice el cableado y el montaje. Consulte con un distribuidor de productos de audio para automóviles.

▲ ADVERTENCIA

- La unidad puede utilizarse solamente con una fuente de alimentación de 12 V CC con negativo a masa.
- Desconecte el terminal negativo de la batería antes de realizar el cableado y el montaje.
- Para evitar un cortocircuito, no conecte el cable de la batería (amarillo) ni el cable de encendido (rojo) al chasis del vehículo o cable de conexión a masa (negro).
- Para evitar cortocircuitos:
 - Utilice una cinta de vinilo para aislar los cables no conectados.
 - Asegúrese de volver a conectar a masa esta unidad al chasis del automóvil después de la instalación.
 - Para proteger los cables, asegúrelos con abrazaderas de cables y con una cinta de vinilo, enrolle los cables que entran en contacto con partes metálicas.

▲ PRECAUCIÓN

- Instale esta unidad en la consola de su vehículo. No toque las partes metálicas de la unidad durante o un poco después del uso de la unidad. Las partes metálicas, tales como el disipador de calor o la carcasa, pueden estar muy calientes.
- No conecte los cables \ominus de los altavoces al chasis del vehículo, al cable de conexión a masa (negro) o en paralelo.
- Monte la unidad a un ángulo de menos de 30°.
- Si el mazo de conductores de su vehículo no dispone de terminal de encendido, conecte el cable de encendido (rojo) al terminal de la caja de fusibles del vehículo, el cual suministrará una alimentación de 12 V CC y podrá conectarse y desconectarse mediante la llave de encendido.
- Mantenga todos los cables alejados de las partes metálicas disipadoras de calor.
- Después de instalar la unidad, compruebe que las lámparas de freno, las luces intermitentes, el limpiaparabrisas, etc. funcionen satisfactoriamente.
- Si se funde el fusible, en primer lugar asegúrese de que los cables no estén en contacto con el chasis del vehículo y, a continuación, reemplace el fusible usado por otro del mismo régimen.

Instalación/Conexión

Lista de piezas para la instalación

(A) Manguito de montaje (×1)

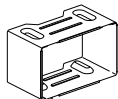

(B) Placa embellecedora (×1)

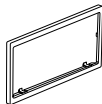

(C) Mazo de conductores (×1)

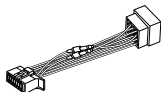

(D) Herramienta de extracción (×2)

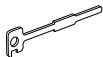

Procedimiento básico

- 1 Quite la llave del interruptor de encendido; después, desconecte el terminal \ominus de la batería del automóvil.
- 2 Conecte los cables correctamente.
Consulte "Conexión del cableado" en la página 31.
- 3 Instale la unidad en su automóvil.
Consulte lo siguiente "Instalación de la unidad (montaje en el tablero)".
- 4 Conecte el terminal \ominus de la batería del automóvil.
- 5 Pulse \odot SRC para encender la unidad.
- 6 Reinicialice la unidad. (Página 4)

Instalación de la unidad (montaje en el tablero)

Prepare el cableado necesario. (Página 31)

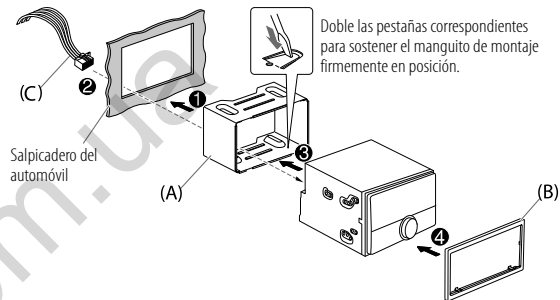

Instalación de la unidad (sin manguito de montaje)

- 1 Antes de la instalación, retire de la unidad, el manguito de montaje y la placa embellecedora.
- 2 Alinee los orificios de la unidad (en ambos lados) con la ménsula de montaje del vehículo y asegure la unidad con los tornillos (disponibles en el mercado).

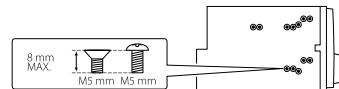

⚠ Utilice solo los tornillos especificados. El uso de tornillos incorrectos puede dañar la unidad.

Desmontaje de la unidad

- 1 Enganche las uñas de agarre dispuestas en las herramientas de extracción, en los orificios a ambos lados de la placa embellecedora y, a continuación, extráigala.
- 2 Inserte las herramientas de extracción hasta el fondo de las ranuras a ambos lados y, a continuación, siga la dirección de las flechas, como se muestra en la ilustración.

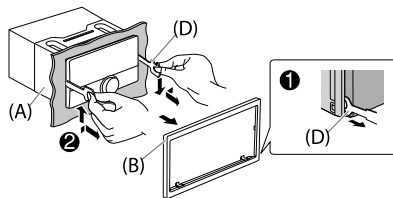

Conecte los componentes externos

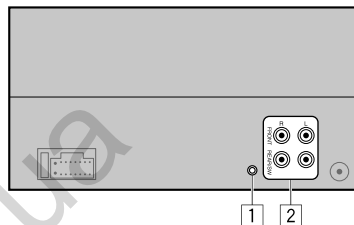

No. Pieza

- | | |
|---|--|
| 1 | Jack de entrada de micrófono (Página 15) |
| 2 | Terminales de salida
FRONT: Salida frontal (crossover de 2 vías)/Salida de rango medio (crossover de 3 vías)
REAR/SW: Salida posterior/subwoofer (crossover de 2 vías)/Salida del woofer (crossover de 3 vías) |
- Cuando conecte un amplificador externo a los terminales de salida de esta unidad, conecte firmemente el cable a tierra del amplificador al chasis del vehículo para evitar daños a la unidad.

Instalación/Conexión

Conexión del cableado

Si su vehículo no tiene un terminal ISO:

Se recomienda instalar la unidad con un mazo de cables disponible en el mercado que sea adecuado para su automóvil y, para fines de seguridad, deje esta tarea en manos de profesionales. Consulte con un distribuidor de productos de audio para automóviles.

Conexión de los conectores ISO en algunos automóviles VW/Audi u Opel (Vauxhall)

Puede ser necesario modificar el cableado del mazo de conductores suministrado, como se muestra a continuación.

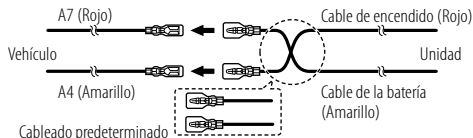

Patilla	Color y función (para conectores ISO)
A4	Amarillo : Batería
A5	Azul/Blanco*1 : Control de alimentación
A7	Rojo : Encendido (ACC)
A8	Negro : Conexión a tierra (masa)
B1	Púrpura ⊕ : Altavoz trasero (derecho)
B2	Púrpura/negro ⊖ : Para crossover de 3 vías: Tweeter (derecho)
B3	Gris ⊕ : Altavoz delantero (derecho)
B4	Gris/negro ⊖ : Para crossover de 3 vías: Altavoz de rango medio (derecho)
B5	Blanco ⊕ : Altavoz delantero (izquierdo)
B6	Blanco/negro ⊖ : Para crossover de 3 vías: Altavoz de rango medio (izquierdo)
B7	Verde ⊕ : Altavoz trasero (izquierdo)
B8	Verde/negro ⊖ : Para crossover de 3 vías: Tweeter (izquierdo)

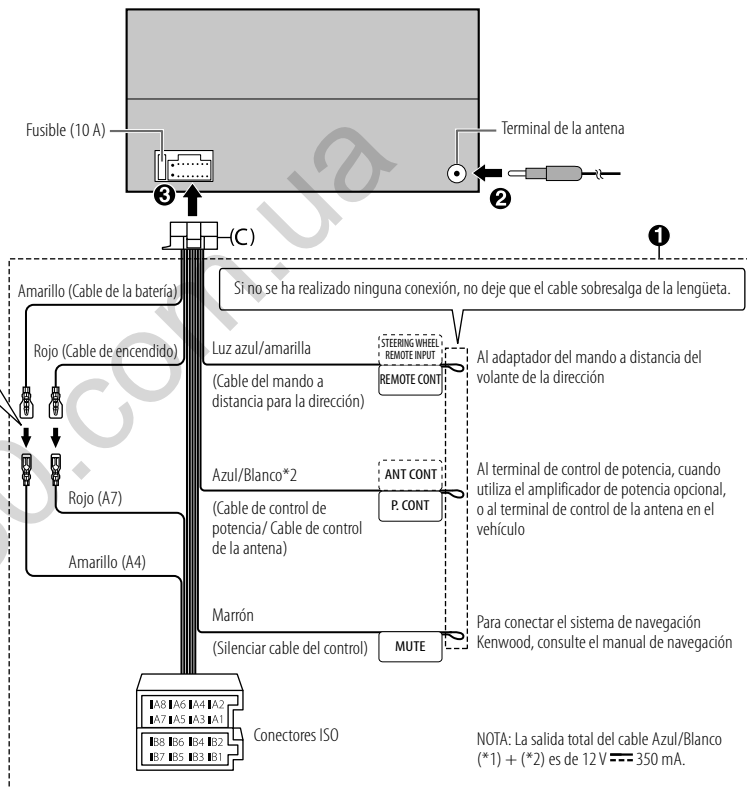

Referencias

Mantenimiento

Limpieza de la unidad

Limpie la suciedad de la placa frontal con un paño suave o paño de silicona seco.

Cómo manipular los discos

- No toque la superficie de grabación del disco.
- No pegue cinta etc. sobre el disco ni utilice un CD con cinta pegada sobre él.
- No utilice accesorios para el disco.
- Limpie desde el centro del disco hacia el exterior.
- Limpie el disco con un paño seco o de silicona. No utilice disolventes.
- Cuando extraiga un disco de esta unidad, hágalo en sentido horizontal.
- Antes de insertar un disco, quite las rebabas de los bordes del orificio central y del borde exterior.

Más información

Para: — Últimas actualizaciones de firmware y lista de los últimos elementos compatibles
— Aplicación original KENWOOD
— Cualquier otra información más reciente

Visite <www.kenwood.com/cs/ce/>.

General

• Esta unidad puede reproducir sólo los siguientes CD:



• Para obtener información detallada y notas acerca de los archivos de audio que pueden reproducirse, visite <www.kenwood.com/cs/ce/audiofile/>.

Archivos reproducibles

• Archivos de audio que pueden reproducirse:

Para discos: MP3 (.mp3), WMA (.wma), AAC (.aac)

Para el dispositivo de clase de almacenamiento masivo USB:

MP3 (.mp3), WMA (.wma), AAC (.aac), AAC (.m4a), WAV (.wav), FLAC (.flac)

- Medio de disco reproducible: CD-R/CD-RW/CD-ROM
 - Formato de archivo de disco reproducible: ISO 9660 Nivel 1/2, Joliet, nombre de archivo largo
 - Sistema de archivos del dispositivo USB reproducible: FAT12, FAT16, FAT32
- Aunque los archivos de audio cumplan con los criterios mencionados arriba, la reproducción podría no ser posible dependiendo de los tipos o condiciones del medio o dispositivos.
El archivo AAC (.m4a) contenido en un CD codificado por iTunes no puede reproducirse en esta unidad.

Discos no reproducibles

- Discos que no son redondos.
- Discos con la superficie de grabación pintada o discos sucios.
- Discos grabables/reescribibles que no hayan sido finalizados.
- CD de 8 cm. Si intenta insertarlo con un adaptador podrán causar fallos de funcionamiento.

Acerca de los dispositivos USB

- No es posible conectar un dispositivo USB a través de un concentrador USB.
- La conexión con un cable de más de 5 m de largo puede ocasionar una reproducción anormal.
- Esta unidad no puede reconocer ningún dispositivo USB cuyo régimen sea distinto de 5 V y que exceda de 1,5 A.

Acerca del iPod/iPhone

- Made for
 - iPod touch (6th generation)
 - iPhone 5S, 6, 6 Plus, 6S, 6S Plus, SE, 7, 7 Plus, 8, 8 Plus, X, XS, XS MAX, XR (iOS 12.1 o posterior)
- No se puede navegar a través de archivos de video en el menú "Videos" en [MODE OFF].
- El orden de canciones mostrado en el menú de selección de esta unidad puede diferir del que se encuentra en el iPod/iPhone.
- El iPod no se puede utilizar si se visualiza "KENWOOD" o "✓" en el iPod.
- Según la versión del sistema operativo del iPod/iPhone, algunas funciones podrían no estar disponibles en esta unidad.

Referencias

Acerca de Spotify

- La aplicación Spotify es compatible con:
 - iPhone 5S, 6, 6 Plus, 6S, 6S Plus, SE, 7, 7 Plus, 8, 8 Plus, X, XS, XS MAX, XR (iOS 12.1 o posterior)
 - iPod touch (6th generation)
 - Android OS 4.0.3 o superior
- Debido a que Spotify es un servicio de terceros, las especificaciones se encuentran sujetas a cambios sin previo aviso. Por consiguiente, la compatibilidad podría verse afectada, y alguno o todos los servicios podrían dejar de estar disponibles.
- Algunas funciones de Spotify no están disponibles desde esta unidad.
- Si tiene alguna duda sobre el uso de esta aplicación, póngase en contacto con <www.spotify.com>.

Acerca de AMAZON ALEXA

- Debido a que Alexa es un servicio de terceros, las especificaciones se encuentran sujetas a cambios sin previo aviso. Por consiguiente, la compatibilidad podría verse afectada, y alguno o todos los servicios podrían dejar de estar disponibles.

Cambiar la información en pantalla

Cada vez que pulsa DISP, la información en pantalla cambia.

- Si la información no está disponible o no está registrada, aparecerá "NO TEXT", "NO INFO", u otra información (por ej., nombre de la emisora) o la pantalla quedará en blanco.

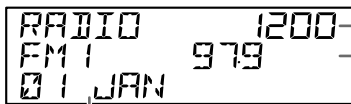

Pantalla suplementaria

Nombre de la fuente	Información en pantalla: Visualización principal (suplementaria)
STANDBY	Nombre de la fuente (Fecha)
RADIO	Frecuencia (Fecha) Disponible solo para emisoras del FM Radio Data System: Nombre de la emisora/Tipo de programa (Fecha) ➔ Radio texto (Fecha) ➔ Radio texto+ (Radio texto+) ➔ Título de la canción (Artista) ➔ Título de la canción (Fecha) ➔ Frecuencia (Fecha) ➔ vuelta al comienzo
CD/USB	Para CD-DA: Título de la pista (Artista) ➔ Título de la pista (Título del disco) ➔ Título de la pista (Fecha) ➔ Tiempo de reproducción (Fecha) ➔ vuelta al comienzo Para archivos MP3/WMA/AAC/WAV/FLAC: Título de la canción (Artista) ➔ Título de la canción (Título del álbum) ➔ Título de la canción (Fecha) ➔ Nombre del archivo (Nombre de la carpeta) ➔ Nombre del archivo (Fecha) ➔ Tiempo de reproducción (Fecha) ➔ vuelta al comienzo
iPod USB/iPod BT	Cuando se selecciona [MODE OFF] (página 10): Título de la canción (Artista) ➔ Título de la canción (Título del álbum) ➔ Título de la canción (Fecha) ➔ Tiempo de reproducción (Fecha) ➔ vuelta al comienzo
SPOTIFY/ SPOTIFY BT	Título del contexto (Fecha) ➔ Título de la canción (Artista) ➔ Título de la canción (Título del álbum) ➔ Título de la canción (Fecha) ➔ Tiempo de reproducción (Fecha) ➔ vuelta al comienzo
BT AUDIO/ ALEXA	Título de la canción (Artista) ➔ Título de la canción (Título del álbum) ➔ Título de la canción (Fecha) ➔ Tiempo de reproducción (Fecha) ➔ vuelta al comienzo
AUX	Nombre de la fuente (Fecha)

Localización y solución de problemas

Síntoma	Solución	
General	El sonido no se escucha.	<ul style="list-style-type: none"> Ajuste el volumen al nivel óptimo. Inspeccione los cables y las conexiones.
	Aparece "MISWIRING CHECK WIRING THEN PWR ON".	Apague la unidad y luego compruebe que los terminales de los cables de altavoz estén correctamente aislados. A continuación, vuelva a encender la unidad.
	Aparece "PROTECTING SEND SERVICE".	Lleve la unidad al centro de servicio más cercano.
	La fuente no se puede seleccionar.	Verifique el ajuste [SOURCE SELECT]. (Página 6)
	El receptor no funciona en absoluto.	Reinicialice la unidad. (Página 4)
	No se visualizan los caracteres correctos.	<ul style="list-style-type: none"> Esta unidad visualiza sólo letras mayúsculas, números, y un número limitado de símbolos. Dependiendo del idioma en pantalla que haya seleccionado en (página 6), algunos caracteres podrían no visualizarse correctamente.
Radio	<ul style="list-style-type: none"> Recepción de radio deficiente. Ruidos estáticos mientras se escucha la radio. 	Conecte firmemente la antena.
	El disco no puede ser expulsado.	Pulse y mantenga pulsado  para forzar la expulsión del disco. Tenga cuidado de no dejar caer el disco cuando sea expulsado. Si con esto no se resuelve el problema, reinicialice la unidad (página 4).
CD/iUSB/iPod	Se generan ruidos.	Salte a otra pista o cambie el disco.
	Aparece "PLEASE EJECT".	Reinicialice la unidad (página 4). Si con esto no se consigue resolver el problema, póngase en contacto con su centro de servicio más cercano.
	El orden de reproducción no es el que se esperaba.	El orden de reproducción se determina por el orden en que se grabaron los archivos (discos) o por el nombre del archivo (USB).
	El tiempo de reproducción transcurrido no es correcto.	Esto depende del proceso de grabación anterior (disco/USB).

Síntoma	Solución
El mensaje "READING" sigue destellando.	<ul style="list-style-type: none"> No utilice demasiados niveles de jerarquías y carpetas. Vuelva a cargar el disco o vuelva a conectar el dispositivo (USB/iPod/iPhone).
Aparece "UNSUPPORTED DEVICE".	<ul style="list-style-type: none"> Verifique si el dispositivo USB conectado es compatible con esta unidad y asegúrese de que los sistemas de archivos estén en formatos compatibles. (Página 32) Vuelva a conectar el dispositivo USB.
Aparece "UNRESPONSIVE DEVICE".	Asegúrese de que no exista ningún fallo de funcionamiento en el dispositivo USB y vuelva a conectarlo.
Aparece "USB HUB IS NOT SUPPORTED".	No es posible conectar un dispositivo USB a través de un concentrador USB a esta unidad.
<ul style="list-style-type: none"> La fuente no cambia a "USB" cuando se conecta un dispositivo USB mientras escucha cualquier otra fuente. Aparece "USB ERROR". 	<p>El puerto USB está emitiendo más potencia que el límite de diseño. Apague la alimentación y desconecte el dispositivo USB. A continuación, encienda la alimentación y vuelva a conectar el dispositivo USB.</p> <p>Si con lo anterior no se soluciona el problema, apague la alimentación o vuélvala a encender (o reinicialice la unidad) antes de reemplazarlo por otro dispositivo USB.</p>
El iPod/iPhone no se enciende o no funciona.	<ul style="list-style-type: none"> Verifique la conexión entre esta unidad y el iPod/iPhone. Desconecte y realice el reinicio forzado del iPod/iPhone.
"LOADING" aparece al acceder al modo búsqueda presionando  .	Esta unidad está preparando todavía la lista de música del iPod/iPhone. Puede que tarde un poco, inténtelo de nuevo más tarde.
"NO DISC"	Inserte un disco reproducible en la ranura de carga.
"TOC ERROR"	Asegúrese de que el disco esté limpio e insertado correctamente.
"NA FILE"	Asegúrese de que el medio (disco/USB) contenga archivos de audio compatibles. (Página 32)
"COPY PRO"	Se reprodujo un archivo con protección contra copias (disco/USB).
"NO DEVICE"	Conecte un dispositivo (USB/iPod/iPhone) y cambie de nuevo a la fuente USB o iPod USB.

Localización y solución de problemas

Síntoma	Solución
CD/USB/iPod	"NO MUSIC" Conecte un dispositivo (USB/iPod/iPhone) que contenga archivos de audio reproducibles.
	"iPod ERROR" <ul style="list-style-type: none"> Vuelva a conectar el iPod. Reinicie el iPod.
	"MEMORY FULL" Ha alcanzado el límite máximo de almacenamiento en su iPod/iPhone.
Spotify	"DISCONNECTED" El USB está desconectado de la unidad cabezal. Por favor asegúrese de que el dispositivo esté correctamente conectado a través de USB.
	"CONNECTING" <ul style="list-style-type: none"> Conectado a través del terminal de entrada USB: El dispositivo está conectado a la unidad cabezal. Por favor espere. Conectado a través de Bluetooth: El Bluetooth está desconectado. Por favor compruebe la conexión Bluetooth y asegúrese de que tanto el dispositivo como la unidad estén emparejados y conectados.
	"CHECK APP" La aplicación Spotify no está conectada correctamente, o el usuario no ha iniciado sesión. Finalice la aplicación Spotify y vuélvala a iniciar. A continuación, inicie sesión en su cuenta de Spotify.
Bluetooth®	No se detecta ningún dispositivo Bluetooth. <ul style="list-style-type: none"> Vuelva a buscar el dispositivo Bluetooth. Reinicie la unidad. (Página 4)
	No es posible el emparejamiento de Bluetooth. <ul style="list-style-type: none"> Asegúrese de haber ingresado el mismo código PIN en la unidad y en el dispositivo Bluetooth. Elimine la información de emparejamiento de la unidad y del dispositivo Bluetooth; a continuación, vuelva a realizar el emparejamiento. (Página 15)
	Se escucha ruido o eco durante una conversación telefónica. <ul style="list-style-type: none"> Ajuste la posición del micrófono. (Página 15) Verifique el ajuste [ECHO CANCEL]. (Página 17)
	La calidad del sonido del teléfono es baja. <ul style="list-style-type: none"> Reduzca la distancia entre la unidad y el dispositivo Bluetooth. Mueva el automóvil a un lugar donde exista mejor recepción de señal.

Síntoma	Solución
Bluetooth®	El método de llamada de voz no funciona. <ul style="list-style-type: none"> Utilice el método de llamada de voz en un entorno con menos bullicio. Reduzca la distancia al micrófono cuando pronuncia el nombre. Asegúrese de utilizar la misma voz que la etiqueta de voz registrada.
	El sonido se interrumpe o se omite durante la reproducción de un reproductor de audio Bluetooth. <ul style="list-style-type: none"> Reduzca la distancia entre la unidad y el reproductor de audio Bluetooth. Apague la unidad y vuelva a encenderla; intente conectar nuevamente. Otros dispositivos Bluetooth pueden estar intentando conectarse a la unidad.
	No se puede controlar el reproductor de audio Bluetooth conectado. <ul style="list-style-type: none"> Verifique si el reproductor de audio Bluetooth conectado es compatible con Audio/Video Remote Control Profile (AVRCP). (Consulte las instrucciones del reproductor de audio.) Desconecte y vuelva a conectar el reproductor Bluetooth.
	"NOT SUPPORT" El teléfono conectado no es compatible con la función de reconocimiento de voz ni con la de transferencia de la guía telefónica.
	"NO ENTRY"/"NO PAIR" No hay ningún dispositivo registrado conectado/localizado a través de Bluetooth.
	"ERROR" Inténtelo nuevamente. Si vuelve a aparecer "ERROR", verifique si el dispositivo es compatible con la función que está intentando utilizar.
	"NO INFO"/"NO DATA" El dispositivo Bluetooth no puede obtener la información de contacto.
	"HF ERROR XX"/ "BT ERROR" Reinicie la unidad y vuelva a intentar la operación. Si con esto no se consigue resolver el problema, póngase en contacto con su centro de servicio más cercano.
	"SWITCHING NG" Los teléfonos conectados no son compatibles con la función cambio de teléfono.
	La conexión Bluetooth entre el dispositivo Bluetooth y la unidad es inestable. Elimine de la unidad el dispositivo Bluetooth registrado no utilizado. (Página 19)

Localización y solución de problemas

Síntoma	Solución
AMAZON ALEXA Alexa no responde a las entradas de voz.	La nube de Amazon no pudo analizar la entrada de voz.
Respuesta incorrecta de Alexa.	Alexa no me entiende o no capta toda mi petición o frase. Por favor intente de nuevo. (Página 21)
"DISCONNECTED"	Asegúrese de conectar su smartphone a la unidad a través de Bluetooth. (Página 15)
No se puede conectar o volver a conectar a la aplicación móvil de Alexa.	<ul style="list-style-type: none"> Asegúrese de que el dispositivo de audio esté conectado a través de Bluetooth. Seleccione el dispositivo de audio desde [AUDIO SELECT] en [BT MODE]. (Página 19) Repita el proceso One-Time Setup. Consulte "Cómo configurar por primera vez" en la página 21. Apague la unidad y vuelva a encenderla; intente conectar nuevamente. En el dispositivo iOS, asegúrese de seleccionar la fuente ALEXA o la fuente iPod BT.

Especificaciones

Sintonizador	FM	Gama de frecuencias	87,5 MHz — 108,0 MHz (pasos de 50 kHz)
		Sensibilidad útil (Relación señal/ruido = 30 dB)	0,71 μ V/75 Ω
		Sensibilidad de silenciamiento (DIN S/N = 46 dB)	2,0 μ V/75 Ω
		Respuesta de frecuencia (± 3 dB)	30 Hz — 15 kHz
		Relación señal a ruido (MONO)	64,0 dB
		Separación estéreo (1 kHz)	40 dB
MW (AM)	Gama de frecuencias	531 kHz — 1 611 kHz (pasos de 9 kHz)	
	Sensibilidad útil (Relación señal/ruido = 20 dB)	28,2 μ V	
LW (AM)	Gama de frecuencias	153 kHz — 279 kHz (pasos de 9 kHz)	
	Sensibilidad útil (Relación señal/ruido = 20 dB)	50 μ V	
Reproductor de CD	Diodo láser	GaAlAs	
	Filtro digital (D/A)	8 veces sobremuestreo	
	Velocidad de giro	500 rpm — 200 rpm (CLV)	
	Fluctuación y trémolo	Por debajo del límite medible	
	Respuesta de frecuencia (± 1 dB)	20 Hz — 20 kHz	
	Distorsión armónica total (1 kHz)	0,01 %	
	Relación señal a ruido (1 kHz)	97 dB	
	Gama dinámica	92 dB	
	Separación de canales	90 dB	
	MP3 decodificado	Compatible con MPEG-1/2 Audio Layer-3	
WMA decodificado	Compatible con Windows Media Audio		
AAC decodificado	Archivos AAC-LC ".aac"		

Especificaciones

USB	Estándar USB	USB 1.1, USB 2.0 (Alta velocidad)
	Sistema de archivos	FAT12/16/32
	Corriente máxima de alimentación	5 V CC \pm 1,5 A
	MP3 decodificado	Compatible con MPEG-1/2 Audio Layer-3
	WMA decodificado	Compatible con Windows Media Audio
	AAC decodificado	Archivos AAC-LC ".aac", ".m4a"
	WAV decodificado	PCM lineal
FLAC decodificado	Archivo FLAC (Hasta 96 kHz/24 bits)	
Bluetooth	Versión	Bluetooth 4.2
	Gama de frecuencias	2,402 GHz — 2,480 GHz
	Potencia de salida RF (E.I.R.P.)	+4 dBm (MAX), potencia clase 2
	Alcance máximo de comunicación	En línea recta, aproximadamente 10 m (32,8 pies)
	Perfil	HFP 1.7.1 (Perfil manos libres) A2DP (Perfil Avanzado de Distribución de Audio) AVRCP 1.6.1 (Perfil de mando a distancia de Audio/Video) PBAP (Perfil de acceso a la guía telefónica) SPP (Perfil del puerto en serie)
	Auxiliar	
	Respuesta de frecuencia (\pm 3 dB)	20 Hz — 20 kHz
	Voltaje de entrada máximo	1 000 mV
	Impedancia de entrada	30 k Ω

Audio	Potencia de salida máxima	50 W \times 4
	Potencia en todo el ancho de banda (a menos del 1 % THD)	22 W \times 4
	Impedancia del altavoz	4 Ω — 8 Ω
	Acción tonal	Banda 1: 62,5 Hz \pm 9 dB Banda 2: 100 Hz \pm 9 dB Banda 3: 160 Hz \pm 9 dB Banda 4: 250 Hz \pm 9 dB Banda 5: 400 Hz \pm 9 dB Banda 6: 630 Hz \pm 9 dB Banda 7: 1 kHz \pm 9 dB Banda 8: 1,6 kHz \pm 9 dB Banda 9: 2,5 kHz \pm 9 dB Banda 10: 4 kHz \pm 9 dB Banda 11: 6,3 kHz \pm 9 dB Banda 12: 10 kHz \pm 9 dB Banda 13: 16 kHz \pm 9 dB
	Nivel de salida de preamplificador/carga	2 500 mV/10 k Ω
	Impedancia de salida de preamplificador	\leq 600 Ω
General	Voltaje de trabajo	Batería de 12V CC para vehículos
	Tamaño de instalación (An \times Al \times F)	182 mm \times 111 mm \times 156 mm
	Peso neto (incluyendo placa embellecedora y manguito de montaje)	1,6 kg

Sujeto a cambios sin previo aviso.

Índice

Antes de utilizar	3	Ajustes do áudio	22
Fundamentos	4	Ajustes de exibição	27
Introdução	5	Instalação/Conexão	28
1 Seleção o idioma de visualização e cancele a demonstração		Referências	32
2 Defina o relógio e a data		Manutenção	
3 Configure as outras definições opcionais		Mais informações	
Rádio	7	Mudar a informação no visor	
CD/USB/iPod.....	9	Localização e solução de problemas	34
Spotify	12	Especificações	36
AUX.....	13		
Utilização de outras aplicações	14		
Aplicação KENWOOD Remote			
TuneIn Radio/TuneIn Radio Pro			
Bluetooth®	15		
Bluetooth — Conexão			
Bluetooth — Telemóvel			
Bluetooth — Áudio			
AMAZON ALEXA.....	21		

Antes de utilizar

IMPORTANTE

- Para garantir a utilização adequada, leia atentamente este manual antes de utilizar o produto. É especialmente importante que leia e observe os Avisos e Cuidados indicados neste manual.
- Guarde o manual em um lugar seguro e acessível para futuras consultas.

▲ AVISO

- **Não opere nenhuma função que prejudique a sua atenção para uma condução segura.**

▲ CUIDADO

Definição do volume:

- Ajuste o volume de forma que possa ouvir os sons de tráfego para prevenir acidentes.
- Baixe o volume antes de iniciar a leitura de fontes digitais para evitar danos aos altifalantes pelo aumento súbito do nível de saída do som.

Geral:

- Evite utilizar o dispositivo externo se o mesmo puder prejudicar a condução segura do veículo.
- Certifique-se de fazer uma cópia de segurança de todos os dados importantes. Não aceitaremos nenhuma responsabilidade por quaisquer perdas de dados gravados.
- Para prevenir curtos-circuitos, nunca coloque nem deixe cair objetos metálicos (moedas ou ferramentas de metal, por exemplo) dentro do aparelho.
- Se ocorrer um erro de disco devido à condensação na lente laser, ejeite o disco e espere que a humidade se evapore.
- Dependendo do tipo do veículo, a antena estender-se-á automaticamente ao ligar o aparelho com o fio de controlo de antena ligado (página 31). Desligue o aparelho ou mude a fonte para STANDBY ao estacionar em uma área com um teto baixo.

Como ler este manual

- As visualizações e painéis frontais mostrados neste manual são exemplos utilizados para fornecer explicações claras das operações. Por este motivo, podem ser diferentes das visualizações e painéis frontais reais.
- As operações explicadas utilizam principalmente os botões no painel frontal.
- São utilizadas indicações em inglês para a finalidade de explicação. Pode selecionar o idioma de apresentação no menu [FUNCTION]. (Página 6)
- [XX] indica os itens selecionados.
- (Página XX) indica que há referências disponíveis na página indicada.



Este símbolo no produto indica instruções de operação e manutenção importantes neste manual. Certifique-se de que lê cuidadosamente essas instruções no manual.

Fundamentos

Painel frontal

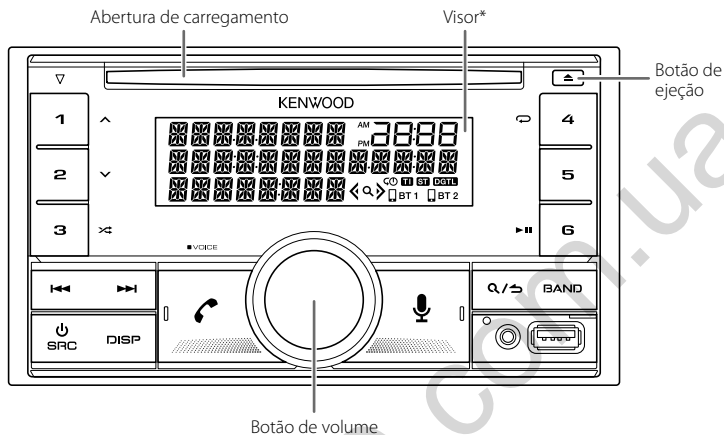

Como reiniciar

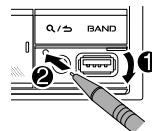

* Somente para a finalidade de ilustração.

Para

Ligar a corrente

No painel frontal

- Prima SRC.
- Mantenha premido para desligar a alimentação.

Ajustar o volume

Rode o botão do volume.

Selecione uma fonte

- Prima SRC repetidamente.
- Prima SRC e, em seguida, rode o botão do volume dentro de 2 segundos.

Mudar a informação no visor

Prima DISP repetidamente. (Página 33)

Introdução

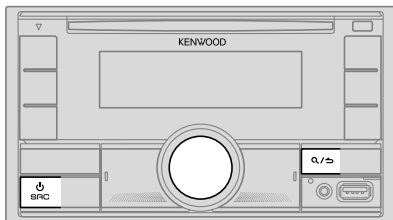

1 Seleccione o idioma de visualização e cancele a demonstração

Ao ligar a alimentação pela primeira vez (ou ao definir [FACTORY RESET] para [YES], consulte a página 6), aparece o seguinte no visor: "SEL LANGUAGE" → "PRESS" → "VOLUME KNOB"

- 1 Rode o botão de volume para seleccionar [EN] (inglês) / [RU] (russo) / [SP] (espanhol) / [FR] (francês) / [GE] (alemão), e, em seguida, prima-o. [EN] é seleccionado para a configuração inicial. Em seguida, o visor mostrará: "CANCEL DEMO" → "PRESS" → "VOLUME KNOB".
- 2 Prima o botão de volume de novo. [YES] é seleccionado para a configuração inicial.
- 3 Prima o botão de volume de novo. Aparece a indicação "DEMO OFF".

De seguida, o visor mostrará o tipo de cruzamento seleccionado: "2-WAY X 'OVER" ou "3-WAY X 'OVER"

- Para mudar o tipo de cruzamento, consulte "Altere o tipo de cruzamento" na página 7.

2 Defina o relógio e a data

- 1 Prima o botão de volume para entrar no modo [FUNCTION].
- 2 Rode o botão de volume para seleccionar [CLOCK] e, em seguida, prima-o.

Para ajustar o relógio

- 3 Rode o botão de volume para seleccionar [CLOCK ADJUST] e, em seguida, prima-o.
- 4 Rode o botão de volume para fazer as definições e, em seguida, prima-o. Defina a hora na ordem de "Horas" → "Minutos".
- 5 Rode o botão de volume para seleccionar [CLOCK FORMAT] e, em seguida, prima-o.
- 6 Rode o botão de volume para seleccionar [12H] ou [24H] e, em seguida, prima-o.

Para definir a data

- 7 Rode o botão de volume para seleccionar [DATE FORMAT] e, em seguida, prima-o.
- 8 Rode o botão do volume para seleccionar [DD/MM/YY] ou [MM/DD/YY] e, em seguida, prima-o.
- 9 Rode o botão de volume para seleccionar [DATE SET] e, em seguida, prima-o.
- 10 Rode o botão de volume para fazer as definições e, em seguida, prima-o. Defina a data na ordem de "Dia" → "Mês" → "Ano" ou "Mês" → "Dia" → "Ano".
- 11 Mantenha Q/S premido para sair.

Para voltar ao item de definição anterior, prima Q/S.

3 Configure as outras definições opcionais

Pode definir apenas os seguintes itens enquanto o aparelho está na fonte STANDBY.

- 1 Prima SRC repetidamente para entrar em STANDBY.
- 2 Prima o botão de volume para entrar no modo [FUNCTION].
- 3 Rode o botão do volume para seleccionar um item (página 6) e, em seguida, prima-o.
- 4 Repita o passo 3 até que o item desejado seja seleccionado ou ativado.
- 5 Mantenha Q/S premido para sair.

Para voltar ao item de definição anterior, prima Q/S.

Introdução



Predefinição: **[XX]**

[AUDIO CONTROL]	
[SWITCH PREOUT]	(Aplicável apenas se [X'OVER] estiver definido para [2WAY] .) (Página 7) [REAR]/[SUBWOOFER] : Seleciona se os altifalantes traseiros ou um subwoofer estão ligados aos terminais de saída de linha na traseira (através de um amplificador externo). (Página 30)
[DISPLAY]	
[EASY MENU]	Ao entrar em [FUNCTION] ... [ON] : As iluminações de [LCD DISPLAY] mudam para a cor branca. ; [OFF] : A iluminação de [LCD DISPLAY] permanece como a cor definida em [COLOR SELECT] . (Página 27) • A iluminação de [KEY 1] e [KEY 2] muda para azul claro ao entrar em [FUNCTION] , independentemente da definição de [EASY MENU] . • Consulte a ilustração na página 27 para a identificação da zona.
[TUNER SETTING]	
[PRESET TYPE]	[NORMAL] : Memoriza uma estação para cada botão predefinido em cada banda (FM1/FM2/FM3/MW/LW). ; [MIX] : Memoriza uma estação para cada botão predefinido independentemente da banda selecionada.
[SYSTEM]	
[KEY BEEP]	(Aplicável apenas se [X'OVER] estiver definido para [2WAY] .) (Página 7) [ON] : Ativa o som de pressão de tecla. ; [OFF] : Desativa.
[SOURCE SELECT]	
[SPOTIFY SRC]	[ON] : Ativa SPOTIFY/SPOTIFY BT na seleção de fonte. ; [OFF] : Desativa. (Página 12)
[BT AUDIO SRC]	[ON] : Ativa BT AUDIO na seleção de fonte. ; [OFF] : Desativa. (Página 20)
[BUILT-IN AUX]	[ON] : Ativa AUX na seleção de fonte. ; [OFF] : Desativa. (Página 13)

[P-OFF WAIT]	Aplicável somente quando o modo de demonstração está desativado. Define a duração de desligamento automático do aparelho (no modo de espera) para economizar a energia da bateria. [20M] : 20 minutos ; [40M] : 40 minutos ; [60M] : 60 minutos ; [- - -] : Cancela.
[CD READ]	[1] : Distingue automaticamente entre disco de ficheiros de áudio e CD de música. ; [2] : Força a reprodução como um CD de música. Nenhum som pode ser ouvido quando um disco de ficheiros de áudio é lido.
[F/W UPDATE]	
[UPDATE SYSTEM]	
[F/W UP xxxx]	[YES] : Inicia a atualização do firmware. ; [NO] : Cancela (a atualização não é ativada). Para mais detalhes sobre como atualizar o firmware, visite < www.kenwood.com/cs/ce/ >.
[FACTORY RESET]	[YES] : Reinicia as definições às predefinições (exceto a estação armazenada). ; [NO] : Cancela.
[ENGLISH]	
[РУССКИЙ]	
[ESPANOL]	Selecione o idioma de apresentação para o menu [FUNCTION] e a informação de música se aplicável. Por predefinição, [ENGLISH] é selecionado.
[FRANCAIS]	
[DEUTSCH]	

Introdução

Altere o tipo de cruzamento

- 1 Prima  SRC repetidamente para entrar em **STANDBY**.
 - 2 Mantenha premido os botões 4 e 5 para entrar no modo de seleção de cruzamento.
O tipo de cruzamento atual aparece.
 - 3 Rode o botão de volume para selecionar "2WAY" ou "3WAY" e, em seguida, prima-o.
 - 4 Rode o botão do volume para selecionar "YES" ou "NO" e, em seguida, prima-o.
O tipo de cruzamento selecionado aparece.
- Para cancelar, mantenha   premido.
 - Para ajustar as definições do tipo de cruzamento selecionado, consulte a página 24.

CUIDADO

Selecione um tipo de cruzamento de acordo com a maneira em que os altifalantes estão ligados. (Página 30, 31)

Se selecionar um tipo errado:

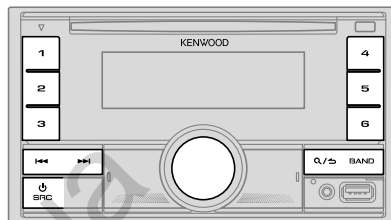

- Os altifalantes podem ser danificados.
- O nível de saída do som pode ficar extremamente alto ou baixo.

Rádio



- O indicador "ST" acende-se quando se recebe uma transmissão FM estéreo com um sinal suficientemente forte.
- O aparelho muda automaticamente para alarme FM ao receber um sinal de alarme da transmissão FM.

Procura de uma estação

- 1 Prima  SRC repetidamente para selecionar **RADIO**.
- 2 Prima **BAND** repetidamente para selecionar FM1/FM2/FM3/MW/LW.
- 3 Prima   para procurar uma estação.

Pode armazenar até 18 estações para FM e 6 estações para MW/LW.

- **Para armazenar uma estação:** Mantenha premido um dos botões numéricos (1 a 6).
- **Para selecionar uma estação armazenada:** Prima um dos botões numéricos (1 a 6).

Rádio

Outras definições

- 1 Prima o botão de volume para entrar no modo [FUNCTION].
- 2 Rode o botão do volume para selecionar um item (consulte a seguinte tabela) e, em seguida, prima-o.
- 3 Repita o passo 2 até que o item pretendido seja selecionado/ativado ou siga as instruções dadas no item selecionado.
- 4 Mantenha **Q** / **S** premido para sair.

Para voltar ao item de definição anterior, prima **Q** / **S**.

Predefinição: [XX]

[TUNER SETTING]	
[SEEK MODE]	Seleciona o método de procura para os botões ◀◀ / ▶▶ ao ser premido. [AUTO1] : Procura automática de uma estação. ; [AUTO2] : Busque uma estação predefinida. ; [MANUAL] : Procura manual de uma estação.
[LOCAL SEEK]	[ON] : Busca somente as estações com boa receção. ; [OFF] : Cancela. • As definições feitas são aplicáveis somente à fonte/estação selecionada. Após mudar a fonte/estação, é necessário fazer as definições novamente.
[AUTO MEMORY]	[YES] : Inicia automaticamente a memorização de 6 estações com boa receção. ; [NO] : Cancela. • Selecionável somente se [NORMAL] for selecionado para [PRESET TYPE] . (Página 6)
[MONO SET]	[ON] : Melhora a receção FM, mas o efeito estéreo será perdido. ; [OFF] : Cancela.
[NEWS SET]	[ON] : O aparelho mudará temporariamente para Programa de Notícias, se disponível. ; [OFF] : Cancela.
[REGIONAL]	[ON] : Muda para outra estação somente na região específica com o controlo "AF". ; [OFF] : Cancela.
[AF SET]	[ON] : Procura automaticamente outra estação que esteja a transmitir o mesmo programa na mesma rede Radio Data System com uma melhor receção quando a receção atual não está boa. ; [OFF] : Cancela.

[TI] **[ON]**: Permite que o aparelho mude temporariamente para a informação de tráfego (O indicador "TI" acende-se), se disponível, enquanto se escuta qualquer fonte exceto MW/LW. ; **[OFF]**: Cancela.

[PTY SEARCH] **1** Rode o botão do volume para selecionar o Tipo de programa disponível (consulte o seguinte "Tipo de programa disponível para [PTY SEARCH]") e, em seguida, prima-o.
2 Rode o botão de volume para selecionar o idioma PTY (**[ENGLISH]** / **[FRENCH]** / **[GERMAN]**) e, em seguida, prima-o.
3 Prima **◀◀** / **▶▶** para iniciar a procura.

[CLOCK]

[TIME SYNC] **[ON]**: Sincroniza a hora do aparelho com a hora da estação Radio Data System. ; **[OFF]**: Cancela.

- **[LOCAL SEEK]** / **[MONO SET]** / **[NEWS SET]** / **[REGIONAL]** / **[AF SET]** / **[TI]** / **[PTY SEARCH]** é selecionável apenas quando a banda é FM1/FM2/FM3.
- Se o volume for ajustado durante a receção de informações sobre o tráfego ou de boletim de notícias, o volume ajustado será automaticamente memorizado. Será aplicado na próxima ativação de informação de tráfego ou de boletim de notícias.

Tipo de programa disponível para [PTY SEARCH]

[SPEECH]: **[NEWS]**, **[AFFAIRS]**, **[INFO]** (informação), **[SPORT]**, **[EDUCATE]**, **[DRAMA]**, **[CULTURE]**, **[SCIENCE]**, **[VARIED]**, **[WEATHER]**, **[FINANCE]**, **[CHILDREN]**, **[SOCIAL]**, **[RELIGION]**, **[PHONE IN]**, **[TRAVEL]**, **[LEISURE]**, **[DOCUMENT]**

[MUSIC]: **[POP M]** (música), **[ROCK M]** (música), **[EASY M]** (música), **[LIGHT M]** (música), **[CLASSICS]**, **[OTHER M]** (música), **[JAZZ]**, **[COUNTRY]**, **[NATION M]** (música), **[OLDIES]**, **[FOLK M]** (música)

O aparelho procurará o tipo de programa classificado em [SPEECH] ou [MUSIC] se selecionado.

CD/USB/iPod

Inserção de um disco

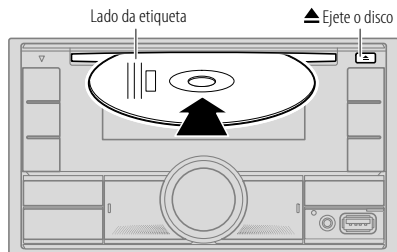

A fonte muda automaticamente para CD e a reprodução começa.

Conexão de um iPod/iPhone

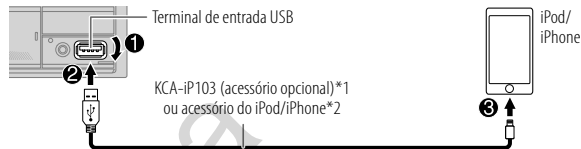

A fonte muda automaticamente para iPod USB e a reprodução começa.

• Pode também ligar um iPod/iPhone via Bluetooth. (Página 15)

*1 KCA-iP103: Tipo de iluminação

*2 Não deixe o cabo dentro do automóvel quando não estiver a utilizar.

Conecte um dispositivo USB

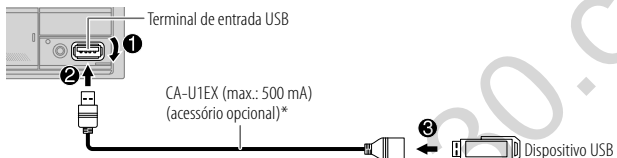

A fonte muda automaticamente para USB e a reprodução começa.

* Não deixe o cabo dentro do automóvel quando não estiver a utilizar.

Operações básicas

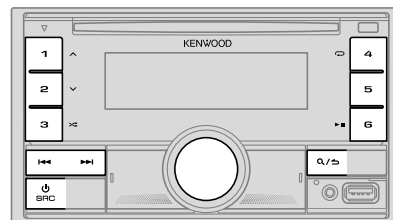

Para	No painel frontal
Reprodução/pausa	Prima 6 ► .
Retrasso/Avanço rápido	Mantenha ◀◀◀/▶▶▶I premido.
Selecionar uma faixa/ ficheiro	Prima I◀◀/▶▶I.
Selecionar uma pasta*1	Prima 1 ^ / 2 v.
Reprodução repetida*2	Prima 4 ↻ repetidamente. [TRACK REPEAT]/[ALL REPEAT]: CD de áudio [FILE REPEAT]/[FOLDER REPEAT]/[ALL REPEAT]: Ficheiro MP3/WMA/AAC/WAV/FLAC [REPEAT ONE]/[REPEAT ALL]/[REPEAT OFF]: iPod
Reprodução aleatoria*2	Prima 3 ⌘ repetidamente. [DISC RANDOM]/[RANDOM OFF]: CD de áudio [FOLDER RANDOM]/[RANDOM OFF]: Ficheiro MP3/ WMA/AAC/WAV/FLAC [SHUFFLE ON]/[SHUFFLE OFF]: iPod Mantenha 3 ⌘ premido para selecionar [ALL RANDOM].*1

*1 Para CD: Somente para ficheiros MP3/WMA/AAC. Isto não funciona para iPod.

*2 Para iPod: Aplicável somente quando [MODE OFF] está selecionado.

Selecionar a unidade de música

Com a fonte USB selecionada, prima 5 repetidamente.

As canções armazenada na seguinte unidade serão lidas.

- Memória interna ou externa selecionada de um smartphone (Classe de armazenamento em massa).
- Unidade selecionada de um dispositivo com múltiplas unidades.

Podе também selecionar a unidade de música no menu [FUNCTION].

- 1 Prima o botão de volume para entrar no modo [FUNCTION].
- 2 Rode o botão de volume para selecionar [USB] e, em seguida, prima-o.
- 3 Rode o botão de volume para selecionar [MUSIC DRIVE] e, em seguida, prima-o.
- 4 Rode o botão de volume para selecionar [DRIVE CHANGE] e, em seguida, prima-o.
A próxima unidade ([DRIVE 1] a [DRIVE 4]) é automaticamente selecionada e a reprodução começa.
- 5 Repita os passos de 1 a 4 para selecionar as unidades seguintes.
- 6 Mantenha Q/↵ premido para sair.

Para voltar ao item de definição anterior, prima Q/↵.

Selecionar o modo de controlo

Com a fonte iPod USB (ou fonte iPod BT) selecionada, prima 5 repetidamente.

[MODE ON]: Controla o iPod/iPhone usando o próprio iPod/iPhone. No entanto, ainda pode realizar a reprodução/pausa, salto de ficheiro, avanço rápido ou retrasso rápido a partir deste aparelho.

[MODE OFF]: Controle o iPod/iPhone a partir deste aparelho.

Selecione um ficheiro para reproduzir

De uma pasta ou lista

• Para iPod, aplicável somente quando [MODE OFF] estiver selecionado. (Página 10)

- 1 Prima **Q**/**↵**.
- 2 Rode o botão do volume para selecionar uma pasta/lista e, em seguida, prima-o.
- 3 Rode o botão do volume para selecionar um ficheiro e, em seguida, prima-o.
A reprodução do ficheiro selecionado começa.

Procura rápida (aplicável apenas para fonte CD e fonte USB)

Se tiver muitos ficheiros, pode buscar rapidamente através dos mesmos.

- 1 Prima **Q**/**↵**.
- 2 Rode o botão do volume para selecionar uma pasta/lista e, em seguida, prima-o.
- 3 Rode o botão do volume rapidamente para pesquisar a lista rapidamente.
- 4 Rode o botão do volume para selecionar um ficheiro e, em seguida, prima-o.
A reprodução do ficheiro selecionado começa.

Procura de salto (aplicável apenas para fonte iPod USB e fonte iPod BT)

Se tiver muitos ficheiros na lista selecionada, pode realizar o seguinte procedimento para procurar um ficheiro saltando através da lista a uma taxa selecionada em [SKIP SEARCH].

• Para iPod, aplicável somente quando [MODE OFF] estiver selecionado. (Página 10)

- 1 Prima **Q**/**↵**.
- 2 Rode o botão do volume para selecionar uma lista e, em seguida, prima-o.
- 3 Prima **⏮**/**⏭** para procurar a uma razão de procura de salto predeterminada.
 - Manter **⏮**/**⏭** premido procura a uma taxa de 10%, independentemente das definições de [SKIP SEARCH].
- 4 Rode o botão do volume para selecionar um ficheiro e, em seguida, prima-o.
A reprodução do ficheiro selecionado começa.

Definição de [SKIP SEARCH]

- 1 Prima o botão de volume para entrar no modo [FUNCTION].
- 2 Rode o botão de volume para selecionar [USB] e, em seguida, prima-o.
- 3 Rode o botão de volume para selecionar [SKIP SEARCH] e, em seguida, prima-o.
- 4 Rode o botão do volume para selecionar a taxa de procura de salto e, em seguida, prima-o.
[0.5%] (predefinição)/[1%]/[5%]/[10%]
A taxa de procura de salto é mostrada como uma percentagem do total de ficheiros.
- 5 Mantenha **Q**/**↵** premido para sair.

Procura alfabética (aplicável apenas para fonte iPod USB e fonte iPod BT)

Pode procurar um ficheiro de acordo com o primeiro carácter.

• Para iPod, aplicável somente quando [MODE OFF] estiver selecionado. (Página 10)

- 1 Prima **Q**/**↵**.
- 2 Rode o botão do volume para selecionar uma lista e, em seguida, prima-o.
- 3 Rode o botão do volume rapidamente para selecionar a procura de caracteres.
- 4 Rode o botão do volume para selecionar um carácter.
 - Selecione “*” para procurar um carácter diferente de A a Z, 0 a 9.
- 5 Prima **⏮**/**⏭** para mover para a posição de entrada.
 - Pode introduzir até 3 caracteres.
- 6 Prima o botão de volume para iniciar a procura.
- 7 Rode o botão do volume para selecionar um ficheiro e, em seguida, prima-o.
A reprodução do ficheiro selecionado começa.

- Para retornar à pasta raiz/primeiro ficheiro/menu inicial, prima 5. (Não aplicável para fonte BT AUDIO.)
- Para voltar ao item de definição anterior, prima **Q**/**↵**.
- Para cancelar, mantenha **Q**/**↵** premido.

Spotify

Pode ouvir Spotify em um iPhone/iPod touch (via Bluetooth ou via terminal de entrada USB) ou dispositivo Android (via Bluetooth) (página 15).

Preparação:

- Instale a última versão da aplicação Spotify no seu dispositivo (iPhone/iPod touch ou dispositivo Android) e, em seguida, crie uma conta e inicie uma sessão em Spotify.
- Selecione [ON] para [SPOTIFY SRC] em [SOURCE SELECT]. (Página 6)

Comece a escutar

- 1 Inicie a aplicação Spotify no seu dispositivo.
- 2 Conecte o seu dispositivo ao terminal de entrada USB.

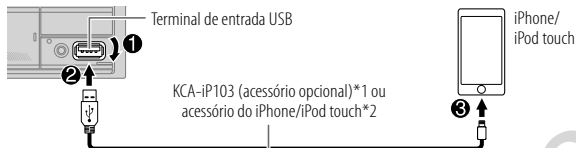

Pode também ligar um iPhone/iPod touch ou um dispositivo Android via Bluetooth. (Página 15)

- Certifique-se de que o terminal de entrada USB não está ligado a nenhum dispositivo ao ligar via Bluetooth.

- 3 Prima **SRC** repetidamente para selecionar SPOTIFY (para iPhone/iPod touch) ou SPOTIFY BT (para dispositivo Android). A transmissão começa automaticamente.

*1 KCA-iP103: Tipo de iluminação

*2 Não deixe o cabo dentro do automóvel quando não estiver a utilizar.

Para	No painel frontal
Reprodução/pausa	Prima 6 ▶ .
Saltar uma faixa	Prima 1 ◀◀*1 / ▶▶ .
Selecione polegar para cima ou polegar para baixo*2	Prima 1 ∧ / 2 ∨ .
Iniciar rádio	Mantenha 5 premido.
Reprodução repetida*3	Prima 4 ↻ repetidamente. [REPEAT ALL]/[REPEAT ONE]*1/[REPEAT OFF]
Reprodução aleatória*3	Prima 3 ↺ repetidamente*1. [SHUFFLE ON]/[SHUFFLE OFF]

*1 Disponível apenas para utilizadores com conta premium.

*2 Este recurso está disponível apenas para faixas em Rádio. Se polegar para baixo for selecionado, a faixa atual será saltada.

*3 Disponível apenas para faixas em listas de reprodução.

Guardar informações de canções favoritas

Durante a escuta de rádio em Spotify...

Mantenha o botão de volume premido.

"SAVED" aparece e as informações são armazenadas em "Your Music (Sua música)" ou "Your Library (Sua biblioteca)" em sua conta Spotify.

Para remover, repita o mesmo procedimento.

"REMOVED" aparece e as informações são removidas de "Your Music (Sua música)" ou "Your Library (Sua biblioteca)" em sua conta Spotify.

Spotify

Procura de uma canção ou estação

- 1 Prima **Q/S**.
- 2 Rode o botão do volume para selecionar um tipo de lista e, em seguida, prima-o.
Os tipos de lista visualizados diferem dependendo das informações enviadas por Spotify.
- 3 Rode o botão do volume para selecionar a canção ou estação pretendida.
- 4 Prima o botão do volume para confirmar.
Pode pesquisar através da lista rapidamente rodando o botão do volume rapidamente.

Para cancelar, mantenha **Q/S** premido.

AUX

Pode ouvir música de um leitor de áudio portátil através da tomada de entrada auxiliar.

Preparação:

Selecione [ON] para [BUILT-IN AUX] em [SOURCE SELECT]. (Página 6)

Comece a escutar

- 1 Conecte um leitor de áudio portátil (disponível comercialmente).

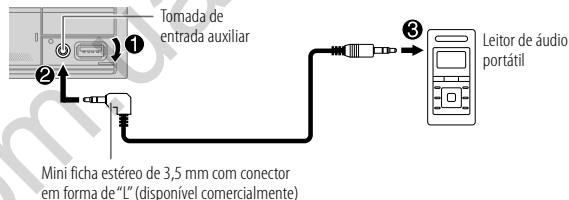

- 2 Prima **SRC** repetidamente para selecionar AUX.
- 3 Ligue o leitor de áudio portátil e inicie a reprodução.

Defina o nome do dispositivo externo

Enquanto escuta um leitor de áudio portátil ligado ao aparelho...

- 1 Prima o botão de volume para entrar no modo [FUNCTION].
- 2 Rode o botão de volume para selecionar [SYSTEM] e, em seguida, prima-o.
- 3 Rode o botão de volume para selecionar [AUX NAME SET] e, em seguida, prima-o.
- 4 Rode o botão do volume para selecionar um item e, em seguida, prima-o. [AUX] (predefinição)/[DVD]/[PORTABLE]/[GAME]/[VIDEO]/[TV]
- 5 Mantenha **Q/S** premido para sair.

Para voltar ao item de definição anterior, prima **Q/S**.

Utilização de outras aplicações

Aplicação KENWOOD Remote

Pode controlar o recetor de automóvel KENWOOD a partir de um iPhone/iPod touch (via Bluetooth ou via terminal de entrada USB) ou dispositivo Android (via Bluetooth) com a aplicação KENWOOD Remote.

- Para mais informações, visite <<http://www.kenwood.com/cs/ce/>>.

Preparação:

Instale a última versão da aplicação KENWOOD Remote no seu dispositivo antes de ligar.

Comece a utilizar a aplicação KENWOOD Remote

- 1 Inicie a aplicação KENWOOD Remote no seu dispositivo.**
- 2 Ligue o seu dispositivo.**
 - Para dispositivo Android:
Emparelhe o dispositivo Android com este aparelho via Bluetooth. (Página 15)
 - Para iPhone/iPod touch:
Ligue o iPhone/iPod touch ao terminal de entrada USB. (Página 9) (ou)
Emparelhe o iPhone/iPod touch com este aparelho via Bluetooth. (Página 15)
(Certifique-se de que o terminal de entrada USB não está ligado a nenhum dispositivo.)
- 3 Selecione o dispositivo que pretende utilizar do menu [FUNCTION].**
Consulte o seguinte "Definições para utilizar a aplicação KENWOOD Remote".
Por predefinição, [ANDROID] é selecionado. Para utilizar um iPhone/iPod touch, selecione [YES] para [IOS].

Definições para utilizar a aplicação KENWOOD Remote

- 1** Prima o botão de volume para entrar no modo [FUNCTION].
- 2** Rode o botão do volume para selecionar um item (consulte a seguinte tabela) e, em seguida, prima-o.
- 3** Repita o passo 2 até que o item desejado seja selecionado ou ativado.
- 4** Mantenha **Q**/**↵** premido para sair.

Para voltar ao item de definição anterior, prima **Q**/**↵**.

Predefinição: [XX]

[REMOTE APP]	
[SELECT]	Selecione o dispositivo ([IOS] ou [ANDROID]) para utilizar a aplicação.
[IOS]	[YES]: Seleciona iPhone/iPod touch para utilizar a aplicação via Bluetooth ou via terminal de entrada USB. ; [NO]: Cancela. Se [IOS] for selecionado, selecione a fonte iPod BT (ou fonte iPod USB se o seu iPhone/iPod touch estiver ligado via terminal de entrada USB) para ativar a aplicação. <ul style="list-style-type: none">• A conectividade da aplicação será interrompida ou desligada se:<ul style="list-style-type: none">– Pode mudar da fonte iPod BT para qualquer fonte de leitura ligada via terminal de entrada USB.– Pode mudar da fonte iPod USB para a fonte iPod BT.
[ANDROID]	[YES]: Seleciona o dispositivo Android para utilizar a aplicação via Bluetooth. ; [NO]: Cancela.
[ANDROID LIST]	Seleciona o dispositivo Android para utilizar da lista. <ul style="list-style-type: none">• Visualizado somente quando [ANDROID] ou [SELECT] está definido para [YES].
[STATUS]	Mostra o estado do dispositivo selecionado. [IOS CONNECTED]: É possível utilizar a aplicação com o iPhone/iPod touch ligado via Bluetooth ou terminal de entrada USB. [IOS NOT CONNECTED]: Não há um dispositivo iOS ligado para utilizar a aplicação. [ANDROID CONNECTED]: É possível utilizar a aplicação com o dispositivo Android ligado via Bluetooth. [ANDROID NOT CONNECTED]: Não há um dispositivo Android ligado para utilizar a aplicação.

Tuneln Radio/Tuneln Radio Pro

Enquanto escuta Tuneln Radio ou Tuneln Radio Pro, ligue o iPhone/iPod touch ao terminal de entrada USB do aparelho de forma que o aparelho emita o som a partir dessas aplicações.

Bluetooth®

- Dependendo da versão de Bluetooth, do sistema operativo e da versão do firmware do seu telemóvel, as funções Bluetooth podem não funcionar com este aparelho.
- Certifique-se de que liga a função Bluetooth do dispositivo para realizar as seguintes operações.
- As condições do sinal variam dependendo dos arredores.

Bluetooth — Conexão

Perfis Bluetooth suportados

- Perfil Mãos-Livres (HFP, da sigla em inglês Hands-Free Profile)
- Perfil de distribuição avançada de áudio (A2DP, da sigla em inglês Advanced Audio Distribution Profile)
- Perfil de controlo remoto de áudio/vídeo (AVRCP, da sigla em inglês Audio/Video Remote Control Profile)
- Perfil de porta série (SPP, da sigla em inglês Serial Port Profile)
- Perfil de acesso à lista telefónica (PBAP, da sigla em inglês Phonebook Access Profile)

Codecs de Bluetooth suportados

- Codec de banda secundária (SBC)
- Codificação avançada de áudio (AAC)

Conecte o microfone

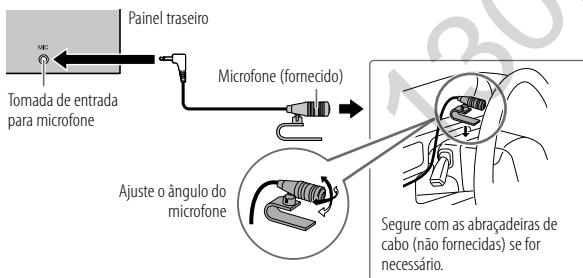

Emparelhe e ligue um dispositivo Bluetooth pela primeira vez

- 1 Prima **SRC** para ligar a alimentação do aparelho.
- 2 Busque e seleccione o nome do seu recetor ("DPX-5200BT") no dispositivo Bluetooth.
"PAIRING" → "PASS XXXXXX" → "Nome do dispositivo" → "PRESS" → "VOLUME KNOB" aparece no visor.
 - Para alguns dispositivos Bluetooth, pode ser necessário introduzir o número de identificação pessoal (PIN) logo após a procura.
- 3 Prima o botão do volume para iniciar o emparelhamento.
"PAIRING OK" aparece quando o emparelhamento é concluído.

Uma vez concluído o emparelhamento, a ligação Bluetooth é automaticamente estabelecida.

- O indicador "BT 1" e/ou "BT 2" acendem-se no visor.
- Dependendo das definições feitas para [BATT/SIGNAL] (página 17), a força da pilha e o sinal do dispositivo ligado são mostrados no visor suplementar (página 33).
- Este aparelho suporta o emparelhamento simples e seguro (SSP, da sigla em inglês Secure Simple Pairing).
- Podem ser registados (emparelhados) até cinco dispositivos.
- Uma vez concluído o emparelhamento, o dispositivo Bluetooth permanecerá registado no aparelho, mesmo que o aparelho seja reiniciada. Para apagar o dispositivo emparelhado, consulte [DEVICE DELETE] na página 19.
- É possível conectar um máximo de dois telefones Bluetooth e um dispositivo de áudio Bluetooth em qualquer momento. Para ligar ou desligar o dispositivo registado, consulte [PHONE SELECT] ou [AUDIO SELECT] em [BT MODE]. (Página 19)
- No entanto, enquanto na fonte BT AUDIO, pode ligar até cinco dispositivos de áudio Bluetooth e mudar entre esses cinco dispositivos. (Página 20)
- Alguns dispositivos Bluetooth podem não ser automaticamente ligados à unidade após o emparelhamento. Conecte o dispositivo à unidade manualmente.
- Consulte o manual de instruções do dispositivo Bluetooth para mais informações.

Bluetooth®

Emparelhamento automático

Ao ligar um iPhone/iPod touch ao terminal de entrada USB, o pedido de emparelhamento (via Bluetooth) é automaticamente ativado se [AUTO PAIRING] estiver definido para [ON]. (Página 19)

Prima o botão do volume para emparelhar depois de confirmar o nome do dispositivo.

Bluetooth — Telemóvel

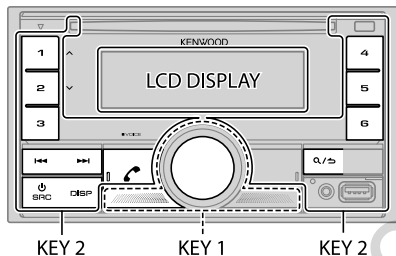

Receber uma chamada

Quando uma chamada é recebida:

- A zona [KEY 1] e a zona [KEY 2] iluminam-se em verde e piscam.
- O aparelho responde a chamada automaticamente se [AUTO ANSWER] estiver definido para um período selecionado. (Página 17)

Durante uma chamada:

- A zona [LCD DISPLAY] ilumina-se de acordo com as definições feitas para [COLOR SELECT] (página 27), enquanto a zona [KEY 1] e a zona [KEY 2] iluminam-se em verde.
- Se desligar o aparelho, a função Bluetooth será desligada.

As seguintes operações podem diferir ou não estar disponíveis dependendo do telefone ligado.

Para

No painel frontal

Primeira chamada recebida...

Responder uma chamada	Prima ou o botão do volume ou um dos botões numéricos (1 a 6).
Rejeitar uma chamada	Prima .
Termine uma chamada	Prima .

Durante uma conversa na primeira chamada recebida...

Atenda uma outra chamada recebida e retenha a chamada atual	Prima .
Rejeite uma outra chamada recebida	Prima .

Enquanto tiver duas chamadas ativas...

Termine a chamada atual e ative a chamada retida	Prima .
Alterne entre a chamada atual e a chamada retida	Prima .

Ajustar o volume do telefone*1
[00] a [35] (Predefinição: [15])

Rode o botão do volume durante uma chamada.

Mudar entre os modos de mãos-livres e de conversação privada*2

Prima durante uma chamada.

*1 Este ajuste não afetará o volume de outras fontes.

*2 As operações podem variar de acordo com o dispositivo Bluetooth conectado.

Bluetooth®

Melhore a qualidade da voz

Durante uma conversação no telefone...

- 1 Prima o botão de volume para entrar no modo [FUNCTION].
- 2 Rode o botão do volume para selecionar um item (consulte a seguinte tabela) e, em seguida, prima-o.
- 3 Repita o passo 2 até que o item desejado seja selecionado ou ativado.
- 4 Mantenha **Q**/**S** premido para sair.

Para voltar ao item de definição anterior, prima **Q**/**S**.

Predefinição: [XX]

[MIC GAIN]	[LEVEL -10] a [LEVEL +10] ([LEVEL -4]): A sensibilidade do microfone aumenta à medida que o número aumenta.
[NR LEVEL]	[LEVEL -5] a [LEVEL +5] ([LEVEL 0]): Ajuste o nível de redução de ruído até que o menor ruído possível seja ouvido durante uma conversação telefónica.
[ECHO CANCEL]	[LEVEL -5] a [LEVEL +5] ([LEVEL 0]): Ajuste o tempo de atraso do cancelamento de eco até que o menor eco seja ouvido durante a conversação telefónica.

Faça as definições para receber uma chamada

- 1 Prima **Q** para entrar no modo Bluetooth.
- 2 Rode o botão do volume para selecionar um item (consulte a seguinte tabela) e, em seguida, prima-o.
- 3 Repita o passo 2 até que o item desejado seja selecionado ou ativado.
- 4 Mantenha **Q**/**S** premido para sair.

Para voltar ao item de definição anterior, prima **Q**/**S**.

Predefinição: [XX]

[SETTINGS]

[AUTO ANSWER] [1] a [30]: O aparelho atende uma chamada recebida automaticamente no período selecionado (em segundos). ; [OFF]: Cancela.

[BATT/SIGNAL]* [AUTO]: Mostra a intensidade da bateria e do sinal no visor suplementar (página 33) quando o aparelho deteta um dispositivo Bluetooth e o dispositivo Bluetooth está ligado. ; [OFF]: Cancela.

* A funcionalidade depende do tipo do telefone utilizado.

Faça uma chamada

Pode fazer uma chamada a partir do histórico de chamadas, lista telefónica ou marcando o número. A chamada por voz também é possível se o seu telemóvel tiver tal função.

- 1 Prima **Q** para entrar no modo Bluetooth.
“(Nome do primeiro dispositivo)” aparece.
 - Se houver dois telefones Bluetooth ligados, prima **Q** novamente para mudar para o outro telefone.
“(Nome do segundo dispositivo)” aparece.
- 2 Rode o botão do volume para selecionar um item (consulte a seguinte tabela) e, em seguida, prima-o.
- 3 Repita o passo 2 até que o item pretendido seja selecionado/ativado ou siga as instruções dadas no item selecionado.
- 4 Mantenha **Q**/**S** premido para sair.

Para voltar ao item de definição anterior, prima **Q**/**S**.

[CALL HISTORY]

(Aplicável somente se o telemóvel suportar PBAP)

- 1 Prima o botão do volume para selecionar um nome ou número de telefone.
 - “INCOMING,” “OUTGOING” ou “MISSED” aparece na parte inferior do ecrã para indicar o estado da chamada anterior.
 - Prima DISP para mudar a categoria de visualização (NUMBER ou NAME).
 - “NO DATA” aparece se não houver um histórico de chamadas ou um número de chamada registado.
- 2 Prima o botão do volume para fazer uma chamada.

[PHONE BOOK]

(Aplicável somente se o telemóvel suportar PBAP.)

- 1 Rode o botão do volume rapidamente para entrar no modo de busca alfabética (se a lista telefónica tiver muitos contactos).
O primeiro menu (ABCDEFGHIJK) aparece.
 - Para ir para o outro menu (LMNOPQRSTUUV ou WXYZ1*), prima 1 **∧** / 2 **∨**.
 - Para seleccionar a primeira letra pretendida, rode o botão do volume ou prima **◀◀** / **▶▶** e, em seguida, prima o botão.Selecione "1" para buscar números e selecione "X" para buscar com símbolos.
- 2 Rode o botão do volume para seleccionar um nome e, em seguida, prima-o.
- 3 Rode o botão do volume para seleccionar um número de telefone e, em seguida, prima o botão para chamar.

- Para utilizar a lista telefónica com este aparelho, certifique-se de que permite o acesso ou transferência a partir do seu smartphone. Dependendo do telefone ligado, o processo pode ser diferente.
- Os contactos são classificados como: HOME, OFFICE, MOBILE, OTHER, GENERAL
- Este aparelho só pode visualizar letras sem acentos. (As letras com acento como "Ü" são visualizadas como "U")

[NUMBER DIAL]

- 1 Rode o botão do volume para seleccionar um número (0 a 9) ou carácter (*, #, +).
- 2 Prima **◀◀** / **▶▶** para mover a posição de introdução.
Repita os passos 1 e 2 até introduzir o número de telefone completo.
- 3 Prima o botão do volume para fazer uma chamada.

[VOICE]

Fale o nome do contacto que pretende chamar ou o comando de voz para controlar as funções de telefone. (Consulte também o seguinte "Faça uma chamada utilizando o reconhecimento de voz".)

[LOW]/[MID]/[FULL]: Mostra a intensidade da bateria.*

[NO SIGNAL]/[LOW]/[MID]/[MAX]: Mostra a intensidade do sinal recebido atualmente.*

* A funcionalidade depende do tipo do telefone utilizado.

■ Faça uma chamada utilizando o reconhecimento de voz

- 1 Mantenha **☎** VOICE premido para ativar o reconhecimento por voz do telefone ligado.
 - 2 Fale o nome do contacto que pretende chamar ou o comando de voz para controlar as funções de telefone.
- As funções de Reconhecimento de Voz suportadas variam com cada telefone. Consulte o manual de instruções do telefone conectado para mais detalhes.

Armazene um contacto na memória

Pode armazenar até 6 contactos nos botões numéricos (1 a 6).

- 1 Prima **☎** para entrar no modo Bluetooth.
- 2 Rode o botão do volume para seleccionar **[CALL HISTORY]**, **[PHONE BOOK]** ou **[NUMBER DIAL]** e, em seguida, prima-o.
- 3 Rode o botão do volume para seleccionar um contacto ou introduza um número de telefone.
Se um contacto estiver seleccionado, prima o botão do volume para mostrar o número do telefone.
- 4 Mantenha premido um dos botões numéricos (1 a 6).
"STORED" aparece quando o contacto é armazenado.

Para apagar um contacto da memória predefinida, selecione **[NUMBER DIAL]** no passo 2, armazene um número em branco no passo 3 e prossiga com o passo 4.

Faça uma chamada para um número registado

- 1 Prima **☎** para entrar no modo Bluetooth.
- 2 Prima um dos botões numéricos (1 a 6).
- 3 Prima o botão do volume para fazer uma chamada.
"NO MEMORY" aparece se não houver nenhum contacto armazenado.

Definições do modo Bluetooth

- 1 Prima o botão de volume para entrar no modo [FUNCTION].
- 2 Rode o botão do volume para seleccionar um item (consulte a seguinte tabela) e, em seguida, prima-o.
- 3 Repita o passo 2 até que o item pretendido seja seleccionado/ativado ou siga as instruções dadas no item seleccionado.
- 4 Mantenha **Q** / **S** premido para sair.

Para voltar ao item de definição anterior, prima **Q** / **S**.

Predefinição: [XX]

[BT MODE]	
[PHONE SELECT]	Selecciona o telefone ou dispositivo de áudio para conectar ou desconectar. "X" aparece na frente do nome do dispositivo quando conectado. "▷" aparece na frente do dispositivo de áudio de leitura atual.
[AUDIO SELECT]	<ul style="list-style-type: none">• É possível ligar um máximo de dois telefones Bluetooth e um dispositivo de áudio Bluetooth de cada vez.
[DEVICE DELETE]	<ol style="list-style-type: none">1 Rode o botão do volume para seleccionar um dispositivo para apagar e, em seguida, prima-o.2 Rode o botão do volume para seleccionar [YES] ou [NO] e, em seguida, prima-o.
[PIN CODE EDIT] (0000)	Muda o código PIN (até 6 dígitos). <ol style="list-style-type: none">1 Rode o botão do volume para seleccionar um número.2 Prima ◀ / ▶ para mover a posição de introdução. Repita os passos 1 e 2 até introduzir o código PIN completo.3 Prima o botão do volume para confirmar.
[RECONNECT]	[ON]: O aparelho é ligado de novo automaticamente quando o último dispositivo Bluetooth ligado voltar para dentro do alcance de conexão. ; [OFF]: Cancela.
[AUTO PAIRING]	[ON]: O aparelho é automaticamente emparelhado com o dispositivo Bluetooth suportado (iPhone/iPod touch) após a sua conexão através do terminal de entrada USB. Dependendo do sistema operativo do dispositivo conectado, esta função pode não funcionar. ; [OFF]: Cancela.

[INITIALIZE]

[YES]: Inicializa todas as definições Bluetooth (incluindo o emparelhamento armazenado, lista telefónica, etc.); ; [NO]: Cancela.

Modo de teste de Bluetooth

Pode verificar a conectividade do perfil suportado entre o dispositivo Bluetooth e o aparelho.

- Certifique-se de que não há um dispositivo Bluetooth conectado.

- 1 Mantenha **Q** premido.
"PLEASE PAIR YOUR PHONE PIN 0000" aparece no visor.
- 2 Busque e seleccione o nome do seu recetor ("DPX-5200BT") no dispositivo Bluetooth.
- 3 Opere o dispositivo Bluetooth para confirmar o emparelhamento.
"TESTING" começa a piscar no visor.

O resultado da conectividade (OK ou NG) aparece após o teste.

PAIRING: Estado do emparelhamento
HF CNT: Compatibilidade com o perfil Mãos-Livres (HFP, da sigla em inglês Hands-Free Profile)
AUD CNT: Compatibilidade com o perfil de distribuição avançada de áudio (A2DP, da sigla em inglês Advanced Audio Distribution Profile)
PB DL: Compatibilidade com o perfil de acesso à lista telefónica (PBAP, da sigla em inglês Phonebook Access Profile)

Para cancelar o modo de teste, mantenha **Q** SRC premido para desligar o aparelho.

Bluetooth®

Bluetooth — Áudio

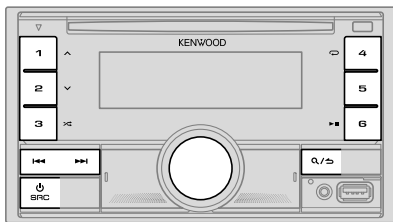

Enquanto na fonte BT AUDIO, pode ligar até cinco dispositivos de áudio Bluetooth e mudar entre esses cinco dispositivos.

Ouçã o leitor de áudio via Bluetooth

- 1 Prima SRC repetidamente para selecionar BT AUDIO.
- 2 Opere o leitor de áudio via Bluetooth para iniciar a reprodução.

Para	No painel frontal
Reprodução/pausa	Prima 6
Selecionar um grupo ou pasta	Prima 1 / 2
Saltar para trás/para a frente	Prima /
Retrocesso/Avanço rápido	Mantenha / premido.
Reprodução repetida	Prima 4 repetidamente. [ALL REPEAT]/[FILE REPEAT]/[GROUP REPEAT]*/ [REPEAT OFF]

Para	No painel frontal
Reprodução aleatoria	Mantenha 3 premido para selecionar [ALL RANDOM] ou [GROUP RANDOM]*. <ul style="list-style-type: none">• Prima 3 para selecionar [RANDOM OFF].
Selecione um ficheiro de uma pasta/lista	Consulte "Selecione um ficheiro para reproduzir" na página 11.
Mudar entre dispositivos de áudio Bluetooth ligados	Prima 5. (Premir a tecla "Play" no próprio dispositivo ligado também causa a mudança da saída do som do dispositivo.)

* Dependendo do dispositivo ligado, alguns dispositivos podem não suportar esta função.

As operações e as indicações no visor diferem de acordo com a sua disponibilidade no dispositivo conectado.

Audição de iPod/iPhone via Bluetooth

Pode ouvir canções no iPod/iPhone via Bluetooth neste aparelho.

Prima SRC repetidamente para selecionar iPod BT.

- Pode operar o iPod/iPhone da mesma maneira que o iPod/iPhone via terminal de entrada USB. (Página 9)
- Se ligar um iPod/iPhone ao terminal de entrada USB enquanto estiver a ouvir a fonte iPod BT, a fonte mudará automaticamente para fonte iPod USB. Prima SRC para selecionar a fonte iPod BT se o dispositivo ainda estiver ligado via Bluetooth.

AMAZON ALEXA

Alexa é um serviço de voz baseado em nuvem desenvolvido pela Amazon. Pode pedir à Alexa para reproduzir música, obter previsões do tempo, informações de tráfego, controlar dispositivos domésticos inteligentes, fazer compras na Amazon, fazer buscas na internet, definir lembretes, e muito mais.

Preparação:

- Crie uma conta em <www.amazon.com>.
- Instale a última versão da aplicação Alexa no seu dispositivo (iPhone/iPod touch ou dispositivo Android) e, em seguida, inicie uma sessão na aplicação.
- Certifique-se de que permite a ligação internet em seu smartphone.

Configuração na primeira vez

Para dispositivo Android

- 1 Emparelhe o seu dispositivo com este aparelho via Bluetooth. (Página 15)
- 2 Inicie a aplicação Alexa no seu dispositivo.
- 3 Emparelhe este aparelho à aplicação Alexa.
Realize a Opção A ou a Opção B.

Para iPhone/iPod touch

- 1 Emparelhe o seu dispositivo com este aparelho via Bluetooth. (Página 15)
- 2 Inicie a aplicação Alexa no seu dispositivo.
- 3 Prima **⏏** no aparelho para selecionar a fonte ALEXA.
 - Pode também premir **⏏** SRC repetidamente para selecionar a fonte iPod BT.
- 4 Emparelhe este aparelho à aplicação Alexa.
Realize a Opção A ou a Opção B.

Opção A: Ligação direta

Aceda ao seguinte URL ou digitalize o código QR com o seu smartphone:

<https://www.kenwood.com/car/alexa>



Opção B: Emparelhamento manual

- 1 Inicie a aplicação Alex e vá para o separador "Devices (Dispositivos)".
- 2 Toque no ícone "+" no canto direito superior.

- 3 Toque em "Add Device (Adicionar Dispositivo)".
- 4 Toque em "Automotive Accessory (Acessório Automotivo)" ou "Headphones (Auscultadores)" da lista de tipos de dispositivos.
- 5 Toque no nome do seu recetor ("DPX-5200BT") e siga as instruções.

Uma vez concluído o processo de configuração, a aplicação Alexa estabelecerá uma ligação com este aparelho.

- A ligação Alexa pode ser desligada se:
 - O perfil A2DP for desligado
 - A função Bluetooth for desligada
 - O aparelho for desligado
 - Quaisquer outras condições dependendo do dispositivo ligado.Para estabelecer a ligação Alexa novamente, volte a ligar o perfil A2DP.
- A ligação Alexa não pode ser estabelecida se:
 - Reinstalar a aplicação Alexa
 - Apagar o dispositivo emparelhado e realizar o emparelhamento novamente (para dispositivo Android)Para estabelecer a ligação Alexa novamente, realize o procedimento de configuração de novo.
- Pode verificar a ligação Alexa a partir da aplicação Alexa.
Se o nome deste aparelho aparecer no ecrã de "ALL DEVICES", não é necessário realizar o processo de configuração de novo.

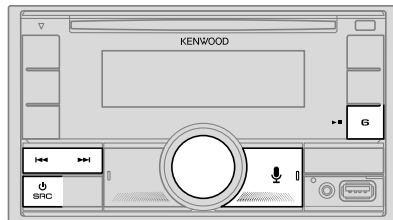

AMAZON ALEXA

Operações básicas





Uma vez estabelecida a ligação Alexa...

1 Prima  no aparelho para falar com a Alexa.

O visor mostrará: "ALEXA" → "LISTENING...".

2 Comunique-se com a Alexa através do microfone ligado. (Página 15)

"THINKING..." aparece quando a Alexa está a processar sua entrada de voz.
"SPEAKING..." aparece quando a Alexa está a responder sua entrada de voz.
"ALEXA" ou informações como tempo de reprodução, título da canção, etc. aparecem enquanto a Alexa está no estado inativo.

- Para retornar à fonte anterior à ALEXA, prima  SRC.
- Para ativar a Alexa, prima .
- Para cancelar o estado de escuta atual, prima .
- Para cancelar os estados de a pensar/a falar atuais e ir para o estado de escuta, prima .
- Apenas uma ligação Alexa pode ser estabelecida de uma vez.
- "DISCONNECTED" aparece se o aparelho for desligado da aplicação Alexa ou se a ligação Bluetooth for desligada.

Comece a escutar

No estado inativo da Alexa...

1 Prima  no aparelho para ativar a Alexa.

O visor mostrará: "LISTENING..."

2 Comunique-se com a Alexa através do microfone ligado. (Página 15)

3 Durante a reprodução de música com a fonte ALEXA, pode realizar as seguintes operações:

Para	No painel frontal
------	-------------------

Reprodução/pausa	Prima 
------------------	---

Saltar para trás/para a frente	Prima 
--------------------------------	---

Durante a reprodução de música, prima  para pausar a música e ativar a Alexa. Agora pode começar a comunicar-se com a Alexa.

Ajustes do áudio

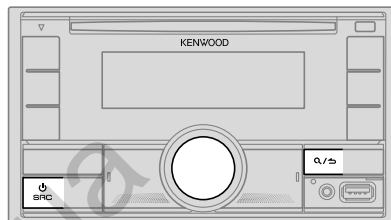

- 1** Prima o botão de volume para entrar no modo [FUNCTION].
- 2** Rode o botão do volume para selecionar um item (consulte a seguinte tabela) e, em seguida, prima-o.
- 3** Repita o passo 2 até que o item desejado seja selecionado ou ativado.
- 4** Mantenha  para sair.

Para voltar ao item de definição anterior, prima .

Predefinição: [XX]

[AUDIO CONTROL]

[SUB-W LEVEL] [LEVEL -50] a [LEVEL +10] ([LEVEL 0]): Ajusta o nível de saída do subwoofer.

[EASY EQ]

Ajuste as suas próprias definições de som.

• As definições são armazenadas em [USER] em [PRESET EQ].

• As definições feitas podem afetar as definições atuais de [MANUAL EQ].

[SW]: [LEVEL -50] a [LEVEL +10] (Predefinição: [LEVEL 0])

[BASS]: [LEVEL -9] a [LEVEL +9] [LEVEL 0]

[MID]: [LEVEL -9] a [LEVEL +9] [LEVEL 0]

[TRE]: [LEVEL -9] a [LEVEL +9] [LEVEL 0]

Ajustes do áudio

[MANUAL EQ]	<p>Ajusta suas próprias definições de som para cada fonte.</p> <ul style="list-style-type: none"> As definições são armazenadas em [USER] em [PRESET EQ]. As definições feitas podem afetar as definições atuais de [EASY EQ]. 	
[62.5HZ]	[LEVEL]	[LEVEL -9] a [LEVEL +9] ([LEVEL 0]): Ajusta o nível a memorizar para cada fonte. (Antes de fazer um ajuste, selecione a fonte que deseja ajustar.)
	[BASS EXTEND]	[ON]: Ativa os graves expandidos. ; [OFF]: Cancela.
[100HZ]/[160HZ]/ [250HZ]/[400HZ]/ [630HZ]/[1KHZ]/ [1.6KHZ]/[2.5KHZ]/ [4KHZ]/[6.3KHZ]/ [10KHZ]/[16KHZ]	[LEVEL -9] a [LEVEL +9] ([LEVEL 0]):	Ajusta o nível a memorizar para cada fonte. (Antes de fazer um ajuste, selecione a fonte que deseja ajustar.)
[Q FACTOR]	[1.35]/[1.50]/[2.00]:	Ajusta o fator de qualidade.
[PRESET EQ]	[NATURAL]/[ROCK]/[POPS]/[EASY]/[TOP40]/[JAZZ]/[POWERFUL]/[USER]:	Seleciona um equalizador predefinido adequado ao gênero musical.
		<ul style="list-style-type: none"> Quando a demonstração de visualização estiver ativada ([ON] é inicialmente selecionado, página 28), [ROCK] é automaticamente selecionado como [PRESET EQ]. — Se definir [DEMO MODE] para [OFF] (página 28), [NATURAL] é selecionado como a predefinição para [PRESET EQ]. <p>(Selecione [USER] para utilizar as definições feitas em [EASY EQ] ou [MANUAL EQ].)</p>
[BASS BOOST]	[LEVEL 1] a [LEVEL 5]:	Seleciona o nível de reforço dos graves preferido. ; [OFF]: Cancela.
[LOUDNESS]	[LEVEL1]/[LEVEL2]:	Seleciona o seu reforço preferido das frequências baixas ou altas para produzir um som equilibrado com um volume baixo. ; [OFF]: Cancela.
[SUBWOOFER SET]	[ON]:	Ativa a saída do subwoofer. ; [OFF]: Cancela.
[FADER]		(Não aplicável se o cruzamento de 3 vias estiver selecionado.) [R15] a [F15] ([O]): Ajuste o balanço de saída dos altifalantes frontal e traseiro.
[BALANCE]	[L15] a [R15] ([O]):	Ajusta o balanço de saída dos altifalantes esquerdo e direito.
[VOLUME OFFSET]	[-15] a [+6] ([O]):	Predefina o nível do volume inicial de cada fonte em comparação com o nível do volume FM. (Selecione a fonte que deseja ajustar antes de efetuar o ajuste.)
[SOUND EFFECT]		
[SOUND RECNSTR]		(Não aplicável para fonte RADIO e fonte AUX.) [ON]: Cria um som realístico compensando os componentes de alta frequência e restaurando o tempo de subida da forma de onda que são perdidos na compressão de dados de áudio. ; [OFF]: Cancela.
[SPACE ENHANCE]		(Não aplicável para fonte RADIO.) [SMALL]/[MEDIUM]/[LARGE]: Melhora virtualmente o espaço sonoro. ; [OFF]: Cancela.
[SND REALIZER]	[LEVEL 1]/[LEVEL 2]/[LEVEL 3]:	Deixa o som mais realístico virtualmente. ; [OFF]: Cancela.
[STAGE EQ]	[LOW]/[MIDDLE]/[HIGH]:	Ajusta virtualmente a posição do som ouvida desde os altifalantes. ; [OFF]: Cancela.
[DRIVE EQ]	[ON]:	Realça a frequência para reduzir o ruído ouvido do lado de fora do veículo ou o ruído de rolamento do pneu. ; [OFF]: Cancela.
[SPEAKER SIZE]		Dependendo do tipo de cruzamento selecionado (consulte "Altere o tipo de cruzamento" na página 7), o item de definição de cruzamento de 2 vias ou de cruzamento de 3 vias será visualizado. (Consulte "Definições de cruzamento" na página 24.) Por predefinição, o tipo de cruzamento de 2 vias é selecionado.
[X' OVER]		
[DTA SETTINGS]		Para as definições, consulte "Definições de alinhamento de tempo digital" na página 25.
[CAR SETTINGS]		

- Para cruzamento de 2 vias: [SUB-W LEVEL]/[SUBWOOFER SET] só é selecionável se [SWITCH PREOUT] estiver definido para [SUBWOOFER]. (Página 6)
- [SUB-W LEVEL] só é selecionável se [SUBWOOFER SET] estiver definido para [ON].

Ajustes do áudio

Definições de cruzamento

A seguir estão os itens de definição disponíveis para o cruzamento de 2 vias e cruzamento de 3 vias.

SPEAKER SIZE

Seleciona de acordo com o tamanho dos altifalantes ligados para um desempenho ótimo.

- As definições da frequência e da curva são automaticamente feitas para o cruzamento do altifalante selecionado.
- Se **[NONE]** for selecionado para o seguinte altifalante em **[SPEAKER SIZE]**, a definição **[X' OVER]** do altifalante selecionado não estará disponível.
 - Cruzamento de 2 vias: **[TWEETER]** de **[FRONT]/[REAR]/[SUBWOOFER]**
 - Cruzamento de 3 vias: **[WOOFER]**

X' OVER (cruzamento)

- [FRQ]/[F-HPF FRQ]/[R-HPF FRQ]/[SW LPF FRQ]/[HPF FRQ]/[LPF FRQ]**: Ajusta a frequência de cruzamento para os altifalantes selecionados (filtro passa-alto ou filtro passa-baixo).
Se **[THROUGH]** for selecionado, todos os sinais serão enviados para os altifalantes selecionados.
- [SLOPE]/[F-HPF SLOPE]/[R-HPF SLOPE]/[SW LPF SLOPE]/[HPF SLOPE]/[LPF SLOPE]**: Ajusta a curva de cruzamento.
Selecionável apenas se uma definição diferente de **[THROUGH]** estiver selecionada para a frequência de cruzamento.
- [SW LPF PHASE]/[PHASE]**: Seleciona a fase da saída do altifalante para ficar em linha com a saída de outro altifalante.
- [GAIN LEFT]/[GAIN RIGHT]/[F-HPF GAIN]/[R-HPF GAIN]/[SW LPF GAIN]/[GAIN]**: Ajusta o volume da saída do altifalante selecionado.

Itens de definição de cruzamento de 2 vias

[SPEAKER SIZE]			
[FRONT]	[SIZE]	[8CM]/[10CM]/[12CM]/[13CM]/[16CM]/[17CM]/[18CM]/[4×6]/[5×7]/[6×8]/[6×9]/[7×10]	
	[TWEETER]	[SMALL]/[MIDDLE]/[LARGE]/[NONE] (não ligado)	
[REAR]		[8CM]/[10CM]/[12CM]/[13CM]/[16CM]/[17CM]/[18CM]/[4×6]/[5×7]/[6×8]/[6×9]/[7×10]/[NONE] (não ligado)	
[SUBWOOFER]		[16CM]/[20CM]/[25CM]/[30CM]/[38CM OVER]/[NONE] (não ligado)	
[X' OVER]			
[TWEETER]	[FRQ]	[1KHZ]/[1.6KHZ]/[2.5KHZ]/[4KHZ]/[5KHZ]/[6.3KHZ]/[8KHZ]/[10KHZ]/[12.5KHZ]	
	[GAIN LEFT]	[−8] a [0]	
	[GAIN RIGHT]	[−8] a [0]	
[FRONT HPF]	[F-HPF FRQ]	[30HZ]/[40HZ]/[50HZ]/[60HZ]/[70HZ]/[80HZ]/[90HZ]/[100HZ]/[120HZ]/[150HZ]/[180HZ]/[220HZ]/[250HZ]/[THROUGH]	
	[F-HPF SLOPE]	[−6DB]/[−12DB]/[−18DB]/[−24DB]	
	[F-HPF GAIN]	[−8] a [0]	
	[REAR HPF]		[R-HPF FRQ]
		[R-HPF SLOPE]	Configure as definições para os altifalantes traseiros de maneira similar à dos altifalantes frontais.
		[R-HPF GAIN]	

Ajustes do áudio

[SUBWOOFER LPF]	[SW LPF FRQ]	[30HZ]/[40HZ]/[50HZ]/[60HZ]/[70HZ]/[80HZ]/[90HZ]/[100HZ]/[120HZ]/[150HZ]/[180HZ]/[220HZ]/[250HZ]/[THROUGH]
	[SW LPF SLOPE]	[−6DB]/[−12DB]/[−18DB]/[−24DB]
	[SW LPF PHASE]	[REVERSE] (180°)/[NORMAL] (0°)
	[SW LPF GAIN]	[−8] a [0]

- Só é possível selecionar [SUBWOOFER] de [SPEAKER SIZE] e [SUBWOOFER LPF] de [X'OVER] quando [SWITCH PREOUT] estiver definido para [SUBWOOFER] (página 6) e [SUBWOOFER SET] estiver definido para [ON]. (Página 23)

Itens de definição de cruzamento de 3 vias

[SPEAKER SIZE]		
[TWEETER]	[SMALL]/[MIDDLE]/[LARGE]	
[MID RANGE]	[8CM]/[10CM]/[12CM]/[13CM]/[16CM]/[17CM]/[18CM]/[4×6]/[5×7]/[6×8]/[6×9]	
[WOOFER]	[16CM]/[20CM]/[25CM]/[30CM]/[38CM OVER]/[NONE] (não ligado)	
[X'OVER]		
[TWEETER]	[HPF FRQ]	[1KHZ]/[1.6KHZ]/[2.5KHZ]/[4KHZ]/[5KHZ]/[6.3KHZ]/[8KHZ]/[10KHZ]/[12.5KHZ]
	[SLOPE]	[−6DB]/[−12DB]
	[PHASE]	[REVERSE] (180°)/[NORMAL] (0°)
	[GAIN]	[−8] a [0]

[MID RANGE]	[HPF FRQ]	[30HZ]/[40HZ]/[50HZ]/[60HZ]/[70HZ]/[80HZ]/[90HZ]/[100HZ]/[120HZ]/[150HZ]/[180HZ]/[220HZ]/[250HZ]/[THROUGH]
	[HPF SLOPE]	[−6DB]/[−12DB]
	[LPF FRQ]	[1KHZ]/[1.6KHZ]/[2.5KHZ]/[4KHZ]/[5KHZ]/[6.3KHZ]/[8KHZ]/[10KHZ]/[12.5KHZ]/[THROUGH]
	[LPF SLOPE]	[−6DB]/[−12DB]
	[PHASE]	[REVERSE] (180°)/[NORMAL] (0°)
	[GAIN]	[−8] a [0]
[WOOFER]	[LPF FRQ]	[30HZ]/[40HZ]/[50HZ]/[60HZ]/[70HZ]/[80HZ]/[90HZ]/[100HZ]/[120HZ]/[150HZ]/[180HZ]/[220HZ]/[250HZ]/[THROUGH]
	[SLOPE]	[−6DB]/[−12DB]
	[PHASE]	[REVERSE] (180°)/[NORMAL] (0°)
	[GAIN]	[−8] a [0]

- Só é possível selecionar [WOOFER] de [SPEAKER SIZE] e [WOOFER] de [X'OVER] quando [SUBWOOFER SET] estiver definido para [ON]. (Página 23)

Definições de alinhamento de tempo digital

O alinhamento de tempo digital define o tempo de atraso da saída do altifalante para criar um ambiente mais adequado para o seu veículo.

- Para mais informações, consulte "Determinação automática do tempo de atraso" na página 26.

Ajustes do áudio

[DTA SETTINGS]

[POSITION]	Seleciona a sua posição de audição (ponto de referência). [ALL]: Sem compensação; [FRONT RIGHT]: Assento dianteiro direito; [FRONT LEFT]: Assento dianteiro esquerdo; [FRONT ALL]: Assentos dianteiros • [FRONT ALL] só é visualizado quando [2-WAY X'OVER] está selecionado. (Página 7)
[DISTANCE]	[OCM] a [610CM]: Ajuste fino da distância para compensação. (Antes de fazer um ajuste, selecione o altifalante que deseja ajustar.)
[GAIN]	[-8DB] a [0DB]: Ajuste fino do volume da saída do altifalante selecionado. (Antes de fazer um ajuste, selecione o altifalante que deseja ajustar.)
[DTA RESET]	[YES]: Restaura as definições ([DISTANCE] e [GAIN]) da opção [POSITION] selecionada para predefinição.; [NO]: Cancela.

[CAR SETTINGS]

[CAR TYPE]	[COMPACT]/[FULL SIZE CAR]/[WAGON]/[MINIVAN]/[SUV]/[MINIVAN(LONG)]: Seleciona o tipo de veículo.; [OFF]: Sem compensação.
[R-SP LOCATION]	Seleciona a localização dos altifalantes traseiros em seu veículo para calcular a distância mais longa desde a posição de audição selecionada (ponto de referência). • [DOOR]/[REAR DECK]: Selecionável apenas quando [CAR TYPE] está selecionado como [OFF], [COMPACT], [FULL SIZE CAR], [WAGON] ou [SUV]. • [2ND ROW]/[3RD ROW]: Selecionável apenas quando [CAR TYPE] está selecionado como [MINIVAN] ou [MINIVAN(LONG)].

- Antes de fazer um ajuste para [DISTANCE] e [GAIN] de [DTA SETTINGS], selecione o altifalante que deseja ajustar:

Quando o cruzamento de 2 vias estiver selecionado:

- [FRONT LEFT]/[FRONT RIGHT]/[REAR LEFT]/[REAR RIGHT]/[SUBWOOFER]
– Pode selecionar apenas [REAR LEFT], [REAR RIGHT] e [SUBWOOFER] se uma definição diferente de [NONE] for selecionada para [REAR] e [SUBWOOFER] de [SPEAKER SIZE]. (Página 24)

Quando o cruzamento de 3 vias estiver selecionado:
[TWEETER LEFT]/[TWEETER RIGHT]/[MID LEFT]/[MID RIGHT]/[WOOFER]

- Pode selecionar apenas [WOOFER] se uma definição diferente de [NONE] for selecionada para [WOOFER] de [SPEAKER SIZE]. (Página 25)
- [R-SP LOCATION] de [CAR SETTINGS] é selecionável apenas se:
 - O cruzamento de 2 vias estiver selecionado. (Página 7)
 - Uma definição diferente de [NONE] estiver selecionada para [REAR] de [SPEAKER SIZE]. (Página 24)

Determinação automática do tempo de atraso

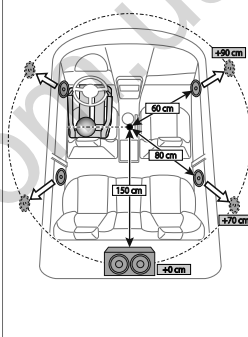

Se especificar a distância desde a posição de audição atualmente definida para cada altifalante, o tempo de atraso será automaticamente calculado.

- 1 Defina [POSITION] e determine a posição de audição como o ponto de referência (o ponto de referência para [FRONT ALL] será o centro entre a direita e esquerda nos assentos dianteiros).
- 2 Meça as distâncias desde o ponto de referência até aos altifalantes.
- 3 Calcule a distância entre o altifalante mais distante (subwoofer na ilustração) e os outros altifalantes.
- 4 Defina o item [DISTANCE] calculado no passo 3 para altifalantes individuais.
- 5 Ajuste [GAIN] para altifalantes individuais.

Exemplo: Quando [FRONT ALL] é selecionado como a posição de audição.

Ajustes de exibição

Identificação de zona para definições da cor e definições do brilho

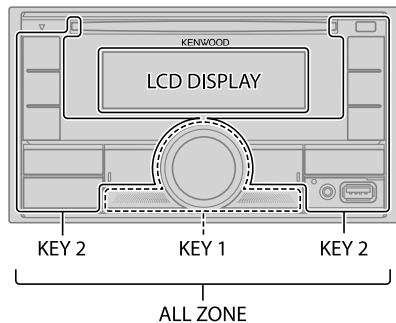

Defina o regulador de luminosidade

Mantenha DISP pressionado para ativar ou desativar o regulador de luminosidade.

- Depois de manter este botão pressionado, a definição [DIMMER] será substituída.

Altere as definições de visualização

- 1 Prima o botão de volume para entrar no modo [FUNCTION].
- 2 Rode o botão do volume para selecionar um item (consulte a seguinte tabela) e, em seguida, prima-o.
- 3 Repita o passo 2 até que o item pretendido seja selecionado/ativado ou siga as instruções dadas no item selecionado.
- 4 Mantenha **Q**/**↵** pressionado para sair.

Para voltar ao item de definição anterior, prima **Q**/**↵**.

Predefinição: [XX]

[DISPLAY]

[COLOR SELECT] Selecione as cores de iluminação para [ALL ZONE], [LCD DISPLAY], [KEY 1] e [KEY 2] separadamente.

- 1 Selecione uma zona. (Veja a ilustração na coluna esquerda.)
- 2 Selecione uma cor predefinida para a zona selecionada. (Página 28)
Predefinição: [VARIABLE SCAN]

Para criar a sua própria cor, selecione [CUSTOM R/G/B]. A cor criada pode ser armazenada em [CUSTOM R/G/B].

- 1 Prima o botão de volume para entrar no ajuste detalhado de cor.
- 2 Prima **◀**/**▶** para selecionar a cor ([R]/[G]/[B]) para ajustar.
- 3 Rode o botão de volume para ajustar o nível ([0] a [9]) e, em seguida, prima-o.

[DIMMER]

Escureça a iluminação.

[ON]: O regulador de luminosidade é ativado.

[OFF]: O regulador de luminosidade é desativado.

[DIMMER TIME]: Define o tempo para ligar e para desligar o regulador de luminosidade.

- 1 Rode o botão de volume para ajustar a hora [ON] e, em seguida, prima-o.
- 2 Rode o botão de volume para ajustar a hora [OFF] e, em seguida, prima-o.
Predefinição: [ON]: [18:00]; [OFF]: [6:00]

[BRIGHTNESS]

Define o brilho para o dia e noite separadamente.

- 1 [DAY]/[NIGHT]: Seleciona dia ou noite.
- 2 Selecione uma zona. (Veja a ilustração na coluna esquerda.)
- 3 [LEVEL0] a [LEVEL31]: Define o nível do brilho.

[TEXT SCROLL]

[ONCE]: Desloca a informação no visor uma vez.; [AUTO]: Repete o deslocamento em intervalos de 5 segundos.; [OFF]: Cancela.

Ajustes de exibição

[CLOCK]

[CLOCK DISPLAY] [ON]: A hora do relógio é apresentada no visor mesmo quando o aparelho está desligado. ; [OFF]: Cancela.

[DEMO MODE] [ON]: Ativa automaticamente a demonstração de visualização se nenhuma operação for realizada dentro de aproximadamente 15 segundos. ; [OFF]: Desativa.

Cor predefinida:

[INITIAL COLOR]/[VARIABLE SCAN]/[CUSTOM R/G/B]/[RED1]/[RED2]/[RED3]/[PURPLE1]/[PURPLE2]/[PURPLE3]/[PURPLE4]/[BLUE1]/[BLUE2]/[BLUE3]/[SKYBLUE1]/[SKYBLUE2]/[LIGHTBLUE]/[AQUA1]/[AQUA2]/[GREEN1]/[GREEN2]/[GREEN3]/[YELLOWGREEN1]/[YELLOWGREEN2]/[YELLOW]/[ORANGE1]/[ORANGE2]/[ORANGERED]

Instalação/Conexão

Esta secção é para o instalador profissional.
Para o propósito de segurança, encarregue as ligações e a montagem a profissionais. Consulte o revendedor de áudio para automóveis.

▲ AVISO

- Este aparelho só pode ser utilizado com um fornecimento de energia de CC de 12 V, com terra negativa.
- Desconecte o terminal negativo da bateria antes de efetuar as conexões e montagem.
- Não conecte o fio da bateria (amarelo) e o fio da ignição (vermelho) ao chassis do automóvel ou fio terra (preto) para prevenir um curto-circuito.
- Para evitar um curto-circuito:
 - Isole os fios não ligados com uma fita de vinilo.
 - Certifique-se de aterrar este aparelho ao chassis do automóvel de novo após a instalação.
 - Segure os fios com braçadeiras de cabo e enrole a fita de vinilo em torno dos fios que entrem em contacto com partes metálicas para proteger os fios.

▲ CUIDADO

- Instale este aparelho na consola do seu automóvel. Não toque nas partes de metal deste aparelho durante e logo após a utilização do aparelho. As partes de metal, tal como o dissipador de calor e a caixa ficam muito quentes.
- Não conecte os fios ⊖ dos altifalantes ao chassis do automóvel ou fio terra (preto), nem os conecte em paralelo.
- Monte o aparelho num ângulo inferior a 30°.
- Se a cablagem do seu automóvel não tiver um terminal de ignição, ligue o fio de ignição (vermelho) ao terminal na caixa de fusíveis do automóvel que forneça uma energia de CC de 12 V e que seja ligado e desligado pela chave de ignição.
- Mantenha todos os cabos longe das partes metálicas de dissipação de calor.
- Depois que o aparelho tiver sido instalado, verifique se as lâmpadas de stop, os pisca-piscas, os limpa para-brisas, etc. do automóvel estão funcionando corretamente.
- Se o fusível queimar-se, primeiro certifique-se de que os fios não estão em contato com o chassis do automóvel e, em seguida, substitua o fusível por um novo com a mesma capacidade.

Instalação/Conexão

Lista de peças para instalação

(A) Manga de montagem (×1)

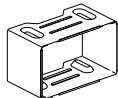

(B) Placa de guarnição (×1)



(C) Cablagem (×1)

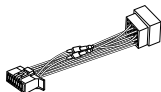

(D) Chave de extração (×2)



Processo básico

- 1 Retire a chave do interruptor de ignição e, em seguida, desconecte o terminal \ominus da bateria do automóvel.
- 2 Conecte os fios adequadamente.
Consulte "Conexão da cablagem" na página 31.
- 3 Instale o aparelho no seu automóvel.
Consulte o seguinte "Instalação do aparelho (montagem no tablier)".
- 4 Conecte o terminal \ominus da bateria do automóvel.
- 5 Prima \odot SRC para ligar o aparelho.
- 6 Reinicie o aparelho. (Página 4)

Instalação do aparelho (montagem no tablier)

Instale a cablagem necessária. (Página 31)

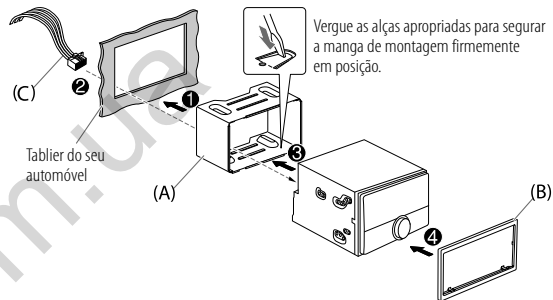

Instalação do aparelho (sem manga de montagem)

- 1 Retire a manga de montagem e a placa de guarnição do aparelho antes de instalar.
- 2 Alinhe os orifícios no aparelho (em ambos os lados) com o suporte de montagem do veículo e fixe o aparelho com parafusos (disponíveis comercialmente).

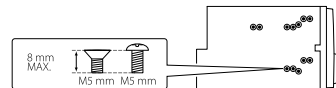

⚠ Utilize apenas os parafusos especificados. Utilizar parafusos inadequados pode danificar o aparelho.

Remoção do aparelho

- 1 Ajuste o pino pegador nas chaves de extração nos orifícios em ambos lados da placa de guarnição e, em seguida, puxe-o.
- 2 Insira as chaves de extração profundamente nas aberturas em cada lado e, em seguida, siga as setas mostradas na ilustração.

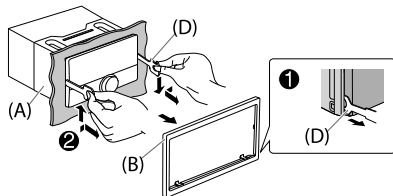

Ligação de componentes externos

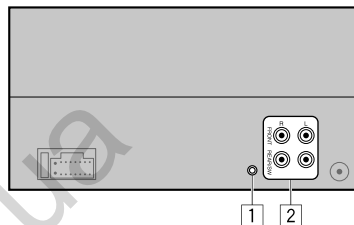

Não Parte

- | | |
|---|--|
| 1 | Tomada de entrada para microfone (página 15) |
| 2 | Terminais de saída |
- FRONT: Saída dianteira (cruzamento de 2 vias)/
Saída de mid range (cruzamento de 3 vias)
- REAR / SW: Saída traseira/Subwoofer (cruzamento de 2 vias)/
Saída de woofer (cruzamento de 3 vias)
- Ao ligar um amplificador externo aos terminais de saída deste aparelho, ligue com firmeza o fio de terra do amplificador ao chassis do automóvel para evitar danos ao aparelho.

Instalação/Conexão

Conexão da cablagem

Se o seu carro não tiver um terminal ISO:

Recomendamos a instalação do aparelho com uma cablagem personalizada disponível no comércio, específica para o seu veículo, e para a sua segurança, certifique-se de solicitar este trabalho a profissionais. Consulte o seu revendedor de áudio para automóveis.

Conexão dos conectores ISO em alguns automóveis VW/Audi ou Opel (Vauxhall)

Podem precisar modificar a cablagem fornecida como mostrado abaixo.

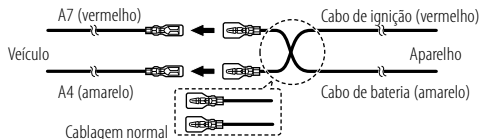

Pino	Cor e função (para conectores ISO)
A4	Amarelo : Bateria
A5	Azul/Branco*1 : Controlo de energia
A7	Vermelho : Ignição (ACC)
A8	Preto : Conexão terra (massa)
B1	Roxo ⊕ : Altifalante traseiro (direito)
B2	Roxo/preto ⊖ : Para cruzamento de 3 vias: Tweeter (direito)
B3	Cinzento ⊕ : Altifalante frontal (direito)
B4	Cinzento/preto ⊖ : Para cruzamento de 3 vias: Altifalante Mid range (direito)
B5	Branco ⊕ : Altifalante frontal (esquerdo)
B6	Branco/preto ⊖ : Para cruzamento de 3 vias: Altifalante Mid range (esquerdo)
B7	Verde ⊕ : Altifalante traseiro (esquerdo)
B8	Verde/preto ⊖ : Para cruzamento de 3 vias: Tweeter (esquerdo)

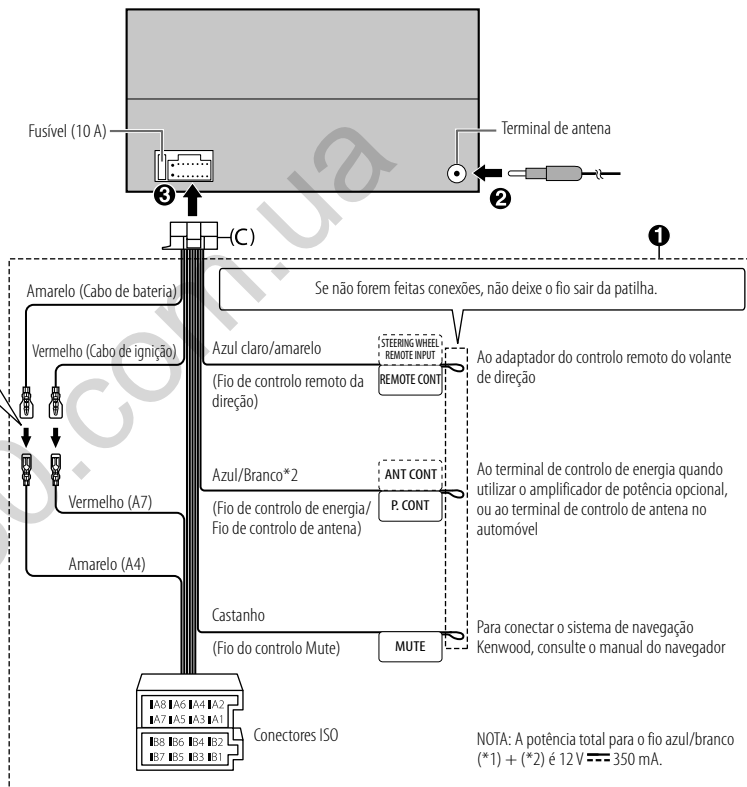

NOTA: A potência total para o fio azul/branco (*1) + (*2) é 12 V $\overline{\overline{\text{---}}}$ 350 mA.

Referências

Manutenção

Para limpar o aparelho

Limpe a sujidade do painel frontal com um pano macio ou de silicone seco.

Manipulação dos discos

- Não toque na superfície de gravação do disco.
- Não cole fita adesiva, etc. no disco, nem utilize um disco com fita adesiva.
- Não utilize nenhum tipo de acessório para o disco.
- Limpe o disco a partir do centro para fora.
- Limpe o disco com um pano macio e seco de silicone. Não utilize solventes.
- Ao remover um disco do aparelho, puxe-o horizontalmente.
- Retire quaisquer rebarbas do orifício central e bordos do disco antes de inserir um disco.

Mais informações

Para: — Atualizações mais recentes do firmware e lista mais recente dos itens compatíveis
— Aplicação original da KENWOOD
— Quaisquer outras informações recentes

Visite <www.kenwood.com/cs/ce/>.

Geral

- Este aparelho só pode efetuar a leitura dos seguintes CDs:



- Para informações detalhadas e notas sobre os ficheiros de áudio que podem ser reproduzidos, visite <www.kenwood.com/cs/ce/audiophile/>.

Ficheiros legíveis

- Ficheiros de áudio legíveis:
Para disco: MP3 (.mp3), WMA (.wma), AAC (.aac)
Para dispositivo de classe de armazenamento em massa USB:
MP3 (.mp3), WMA (.wma), AAC (.aac), AAC (.m4a), WAV (.wav), FLAC (.flac)
- Mídias de disco legíveis: CD-R/CD-RW/CD-ROM
- Formatos de ficheiro de disco legíveis: ISO 9660 nível 1/2, Joliet, nome longo de ficheiro
- Sistema de ficheiros de dispositivo USB legível: FAT12, FAT16, FAT32
Mesmo que os ficheiros de áudio satisfaçam as normas listadas acima, a reprodução pode não ser possível dependendo dos tipos ou condições do suporte ou dispositivos.
O ficheiro AAC (.m4a) em um CD codificado por iTunes não pode ser reproduzido neste aparelho.

Discos não legíveis

- Discos que não são redondos.
- Discos com coloração na superfície de gravação ou discos que estão sujos.
- Discos Graváveis/Regraváveis que não foram finalizados.
- CD de 8 cm. Tentar inserir utilizando um adaptador pode causar um mau funcionamento.

Sobre dispositivos USB

- Não é possível conectar um dispositivo USB através de um concentrador USB.
- Conexão dum cabo cujo comprimento total seja mais longo que 5 m pode resultar numa leitura anormal.
- Este aparelho não reconhece um dispositivo USB com uma voltagem diferente de 5 V e com mais do que 1,5 A.

Sobre iPod/iPhone

- Made for
 - iPod touch (6th generation)
 - iPhone 5S, 6, 6 Plus, 6S, 6S Plus, SE, 7, 7 Plus, 8, 8 Plus, X, XS, XS MAX, XR (iOS 12.1 ou posterior)
- Não é possível procurar ficheiros vídeo no menu “Vídeos” em [MODE OFF].
- A ordem das canções visualizada no menu de seleção deste aparelho pode diferir da ordem que aparece no iPod/iPhone.
- Não é possível operar o iPod se “KENWOOD” ou  estiver visualizado no iPod.
- Dependendo da versão do sistema operativo do iPod/iPhone, algumas funções podem não funcionar neste aparelho.

Referências

Sobre Spotify

- A aplicação Spotify suporta:
 - iPhone 5S, 6, 6 Plus, 6S, 6S Plus, SE, 7, 7 Plus, 8, 8 Plus, X, XS, XS MAX, XR (iOS 12.1 ou posterior)
 - iPod touch (6th generation)
 - SO Android 4.0.3 ou acima
- Spotify é um serviço de terceiros e, portanto, as especificações estão sujeitas a mudanças sem aviso prévio. Por este motivo, a compatibilidade pode ser prejudicada ou algum ou todos os serviços podem ficar indisponíveis.
- Algumas funções de Spotify não podem ser operadas a partir deste aparelho.
- Para informações sobre o uso da aplicação, contate Spotify em <www.spotify.com>.

Sobre AMAZON ALEXA

- Alexa é um serviço de terceiros e, portanto, as especificações estão sujeitas a mudanças sem aviso prévio. Por este motivo, a compatibilidade pode ser prejudicada ou algum ou todos os serviços podem ficar indisponíveis.

Mudar a informação no visor

Cada vez que premir DISP, a informação no visor mudará.

- Se não houver informação disponível ou gravada, aparecerá “NO TEXT”; “NO INFO” ou outra informação (por ex., nome da estação) ou o visor ficará em branco.

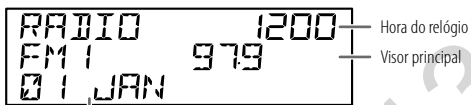

Visor suplementar

Nome da fonte	Informações no visor: Visor principal (suplementar)
STANDBY	Nome da fonte (Data)
RADIO	Frequência (Data) Somente para estações FM com Radio Data System: Nome da estação/Tipo de programa (Data) ➔ Texto de rádio (Data) ➔ Texto de rádio+ (Texto de rádio+) ➔ Título da canção (Artista) ➔ Título da canção (Data) ➔ Frequência (Data) ➔ voltar ao início
CD/USB	Para CD-DA: Título da faixa (Artista) ➔ Título da faixa (Título do disco) ➔ Título da faixa (Data) ➔ tempo de leitura (Data) ➔ voltar ao início Para ficheiros MP3/WMA/AAC/WAV/FLAC: Título da canção (Artista) ➔ Título da canção (Título do álbum) ➔ Título da canção (Data) ➔ Nome do ficheiro (Nome da pasta) ➔ Nome do ficheiro (Data) ➔ Tempo de leitura (Data) ➔ voltar ao início
iPod USB/iPod BT	Ao selecionar [MODE OFF] (página 10): Título da canção (Artista) ➔ Título da canção (Título do álbum) ➔ Título da canção (Data) ➔ Tempo de leitura (Data) ➔ voltar ao início
SPOTIFY/ SPOTIFY BT	Título de contexto (Data) ➔ Título da canção (Artista) ➔ Título da canção (Título do álbum) ➔ Título da canção (Data) ➔ Tempo de leitura (Data) ➔ voltar ao início
BT AUDIO/ ALEXA	Título da canção (Artista) ➔ Título da canção (Título do álbum) ➔ Título da canção (Data) ➔ Tempo de leitura (Data) ➔ voltar ao início
AUX	Nome da fonte (Data)

Localização e solução de problemas

Sintoma	Solução
<p>O som não pode ser ouvido.</p>	<ul style="list-style-type: none"> Ajuste o volume para o nível ideal. Verifique os cabos e conexões.
<p>"MISWIRING CHECK WIRING THEN PWR ON" aparece.</p>	<p>Desligue a alimentação e, em seguida, certifique-se de que os terminais dos fios de altifalante estão adequadamente isolados. Ligue a alimentação novamente.</p>
<p>"PROTECTING SEND SERVICE" aparece.</p>	<p>Envie o aparelho para o centro de serviço mais próximo.</p>
<p>A fonte não pode ser selecionada.</p>	<p>Marque a definição [SOURCE SELECT]. (Página 6)</p>
<p>O aparelho não funciona de todo.</p>	<p>Reinicie o aparelho. (Página 4)</p>
<p>Caracteres corretos não são visualizados.</p>	<ul style="list-style-type: none"> Este aparelho só pode visualizar letras maiúsculas, números e um número limitado de símbolos. Dependo do idioma de apresentação selecionado (página 6), alguns caracteres podem não ser corretamente apresentados.
<p>Rádio</p> <ul style="list-style-type: none"> A receção do rádio está má. Um ruído estático é produzido ao escutar rádio. 	<p>Verifique a conexão da antena.</p>
<p>O disco não é ejetado.</p>	<p>Mantenha  premido para ejetar o disco forçosamente. Tenha o cuidado para evitar que o disco caia ao ser ejetado. Se isso não resolver o problema, reinicie o aparelho (página 4).</p>
<p>CD/USB/iPod</p> <p>É gerado um ruído.</p>	<p>Salte para outra faixa ou mude o disco.</p>
<p>"PLEASE EJECT" aparece.</p>	<p>Reinicie o aparelho (página 4). Se isso não resolver o problema, consulte o seu centro de serviço mais próximo.</p>
<p>A ordem de leitura não está conforme pretendido.</p>	<p>A ordem de reprodução é determinada pela ordem na qual os ficheiros foram gravados (disco) ou o nome do ficheiro (USB).</p>
<p>A indicação de tempo de leitura decorrido não é correta.</p>	<p>Isso depende do processo de gravação mais cedo (disco/USB).</p>

Sintoma	Solução
<p>"READING" está a piscar.</p>	<ul style="list-style-type: none"> Não utilize demasiados níveis hierárquicos e pastas. Recarregue o disco ou ligue novamente o dispositivo (USB/iPod/iPhone).
<p>"UNSUPPORTED DEVICE" aparece.</p>	<ul style="list-style-type: none"> Verifique se o dispositivo USB conectado é compatível com este aparelho e certifique-se de que os sistemas de ficheiros estão nos formatos suportados. (Página 32) Volte a colocar o dispositivo USB.
<p>"UNRESPONSIVE DEVICE" aparece.</p>	<p>Certifique-se de que o dispositivo USB não está funcionando incorretamente e recologue o dispositivo USB.</p>
<p>"USB HUB IS NOT SUPPORTED" aparece.</p>	<p>Este aparelho não pode suportar um dispositivo USB ligado através de um concentrador USB.</p>
<p>CD/USB/iPod</p> <ul style="list-style-type: none"> A fonte não muda para "USB" ao ligar um dispositivo USB durante a escuta de uma outra fonte. "USB ERROR" aparece. 	<p>A porta USB está a consumir mais energia do que o limite das especificações. Desligue a alimentação e desligue o dispositivo USB. Logo, ligue a alimentação e volte a ligar o dispositivo USB. Se isso não resolver o problema, desligue a alimentação e ligue-a novamente (ou reinicialize o aparelho) antes de substituir por um outro dispositivo USB.</p>
<p>O iPod/iPhone não se liga ou não funciona.</p>	<ul style="list-style-type: none"> Verifique a conexão entre este aparelho e o iPod/iPhone. Desconecte e reinicialize o iPod/iPhone utilizando a reinicialização física.
<p>"LOADING" aparece ao entrar no modo de procura premindo </p>	<p>Este aparelho ainda está a preparar a lista de música de iPod/iPhone. Pode demorar algum tempo para carregar, tente novamente mais tarde.</p>
<p>"NO DISC"</p>	<p>Insira um disco legível na abertura de carregamento.</p>
<p>"TOC ERROR"</p>	<p>Certifique-se de que o disco está limpo e adequadamente inserido.</p>
<p>"NA FILE"</p>	<p>Certifique-se de que o suporte (disco/USB) contém ficheiros de áudio suportados. (Página 32)</p>
<p>"COPY PRO"</p>	<p>Está a ser lido um ficheiro protegido contra cópia (disco/USB).</p>
<p>"NO DEVICE"</p>	<p>Ligue um dispositivo (USB/iPod/iPhone) e mude a fonte de novo para USB ou iPod USB.</p>

Localização e solução de problemas

Sintoma	Solução	
CD/iPod/iPod	"NO MUSIC"	Ligue um dispositivo (USB/iPod/iPhone) que contenha ficheiros de áudio que podem ser reproduzidos.
	"iPod ERROR"	<ul style="list-style-type: none"> Volte a conectar o iPod. Reinicialize o iPod.
	"MEMORY FULL"	O limite máximo de armazenamento do seu iPod/iPhone foi atingido.
Spotify	"DISCONNECTED"	O dispositivo USB está desligado da unidade principal. Certifique-se de que o dispositivo está corretamente ligado através de USB.
	"CONNECTING"	<ul style="list-style-type: none"> Ligado através do terminal de entrada USB: O dispositivo está a ser ligado à unidade principal. Aguarde. Ligado via Bluetooth: O dispositivo Bluetooth está desligado. Verifique a ligação Bluetooth e certifique-se de que tanto o dispositivo como o aparelho estão emparelhados e ligados.
	"CHECK APP"	A aplicação Spotify não está corretamente ligada, ou o utilizador não está registado. Feche a aplicação Spotify e reinicie. Logo, entre na sua conta Spotify.
Bluetooth®	Nenhum dispositivo Bluetooth foi detetado.	<ul style="list-style-type: none"> Repita a procura a partir do dispositivo Bluetooth. Reinicie o aparelho. (Página 4)
	O emparelhamento Bluetooth não pôde ser realizado.	<ul style="list-style-type: none"> Certifique-se de que introduziu o mesmo código PIN tanto para o aparelho como para o dispositivo Bluetooth. Apague a informação de emparelhamento do aparelho e do dispositivo Bluetooth e, em seguida, realize o emparelhamento de novo. (Página 15)
	Ouve-se eco ou ruído durante uma conversa telefónica.	<ul style="list-style-type: none"> Ajuste a posição da unidade do microfone. (Página 15) Verifique a definição [ECHO CANCEL] . (Página 17)
	A qualidade do som do telefone não está boa.	<ul style="list-style-type: none"> Reduza a distância entre o aparelho e o dispositivo Bluetooth. Mova o carro para um local onde a receção do sinal seja melhor.

Sintoma	Solução	
Bluetooth®	O método de chamada por voz não foi bem-sucedido.	<ul style="list-style-type: none"> Utilize o método de chamada por voz em um ambiente mais quieto. Reduza a distância do microfone ao falar o nome. Certifique-se de que utiliza a mesma voz da etiqueta de voz registada.
	O som é interrompido ou salta durante a leitura de um leitor áudio Bluetooth.	<ul style="list-style-type: none"> Reduza a distância entre o aparelho e o leitor de áudio Bluetooth. Desligue e volte a ligar a alimentação do aparelho e, em seguida, tente conectar de novo. Outros dispositivos Bluetooth podem estar a tentar a conexão com o aparelho.
	Não é possível controlar o leitor de áudio Bluetooth conectado.	<ul style="list-style-type: none"> Verifique se o leitor de áudio Bluetooth conectado suporta o perfil de controlo remoto de áudio/vídeo (AVRCP). (Consulte o manual de instruções dos seu leitor de áudio.) Desconecte e conecte o leitor Bluetooth de novo.
	"NOT SUPPORT"	O telefone ligado não suporta a função de Reconhecimento de Voz ou a transferência de lista telefónica.
	"NO ENTRY"/"NO PAIR"	Não há dispositivo registado conectado/encontrado via Bluetooth.
	"ERROR"	Repita a operação. Se "ERROR" aparecer de novo, verifique se o dispositivo suporta a função que tentou executar.
Bluetooth®	"NO INFO"/"NO DATA"	O dispositivo Bluetooth não pode obter informações de contato.
	"HF ERROR XX"/"BT ERROR"	Reinicie o aparelho e tente a operação de novo. Se isso não resolver o problema, consulte o seu centro de serviço mais próximo.
	"SWITCHING NG"	Os telefones ligados não suportam a função de mudança de telefone.
	A conexão Bluetooth entre o dispositivo Bluetooth e o aparelho está instável.	Apague o dispositivo Bluetooth registado não utilizado deste aparelho. (Página 19)

Localização e solução de problemas

Sintoma	Solução	
AMAZON ALEXA	Nenhuma resposta da Alexa após a entrada de voz.	O Amazon Cloud não pôde analisar a entrada de voz.
	Resposta errada da Alexa.	A Alexa não compreendeu o que foi dito ou não ouviu completamente o pedido ou frase falada. Tente novamente. (Página 21)
	“DISCONNECTED”	Certifique-se de que liga o seu smartphone ao aparelho via Bluetooth. (Página 15)
	Não foi possível ligar ou religar à aplicação Alexa.	<ul style="list-style-type: none">• Certifique-se de que o dispositivo de áudio está ligado via Bluetooth. Selecione o dispositivo de áudio de [AUDIO SELECT] em [BT MODE]. (Página 19)• Volte a realizar o processo de configuração de uma única vez. Consulte “Configuração na primeira vez” na página 21.• Desligue e volte a ligar a alimentação do aparelho e, em seguida, tente conectar de novo.• Para um dispositivo iOS, certifique-se de que a fonte ALEXA ou iPod BT está selecionada.

Especificações

Sintonizador	FM	Gama de frequência	87,5 MHz — 108,0 MHz (passos de 50 kHz)
		Sensibilidade Útil (S/N = 30 dB)	0,71 μ V/75 Ω
		Sensibilidade de repouso (DIN S/N = 46 dB)	2,0 μ V/75 Ω
		Resposta de frequência (± 3 dB)	30 Hz — 15 kHz
		Relação Sinal-Ruído (MONO)	64,0 dB
		Separação de estéreo (1 kHz)	40 dB
MW (AM)	Gama de frequência	531 kHz — 1 611 kHz (passos de 9 kHz)	
	Sensibilidade útil (S/N = 20 dB)	28,2 μ V	
LW (AM)	Gama de frequência	153 kHz — 279 kHz (passos de 9 kHz)	
	Sensibilidade útil (S/N = 20 dB)	50 μ V	
Leitor de CD	Díodo laser	GaAlAs	
	Filtro digital (D/A)	8 Sobreamostragem óctupla	
	Velocidade de rotação	500 rpm — 200 rpm (CLV)	
	Modulação e vibração	Abaixo do limite mensurável	
	Resposta de frequência (± 1 dB)	20 Hz — 20 kHz	
	Distorção harmónica total (1 kHz)	0,01 %	
	Relação sinal-ruído (1 kHz)	97 dB	
	Gama dinâmica	92 dB	
	Separação de canais	90 dB	
	Descodificador MP3	Em conformidade com MPEG-1/2 Audio Layer-3	
Descodificador WMA	Em conformidade com Windows Media Audio		
Descodificador AAC	Ficheiros AAC-LC “.aac”		

Especificações

USB	Padrão USB	USB 1.1, USB 2.0 (Alta velocidade)
	Sistema de ficheiros	FAT12/16/32
	Corrente de consumo máxima	CC 5 V $\overline{\text{---}}$ 1,5 A
	Descodificador MP3	Em conformidade com MPEG-1/2 Audio Layer-3
	Descodificador WMA	Em conformidade com Windows Media Audio
	Descodificador AAC	Ficheiros AAC-LC “.aac”, “.m4a”
	Descodificador WAV	PCM Linear
Descodificador FLAC	Ficheiro FLAC (Até 96 kHz/24 bits)	

Bluetooth	Versão	Bluetooth 4.2
	Gama de frequência	2,402 GHz — 2,480 GHz
	Potência de saída RF (E.I.R.P)	+4 dBm (MÁX), Classe de potência 2
	Alcance máximo de comunicação	Linha de vista aprox. 10 m (32,8 pés)
	Perfil	HFP 1.7.1, da sigla em inglês Hands-Free Profile (Perfil Mãos-Livres) A2DP, da sigla em inglês Advanced Audio Distribution Profile (Perfil de distribuição avançada de áudio) AVRCP 1.6.1, da sigla em inglês Audio/Video Remote Control Profile (Perfil de controlo remoto de áudio/vídeo) PBAP, da sigla em inglês Phonebook Access Profile (Perfil de acesso à lista telefónica) SPP, da sigla em inglês Serial Port Profile (Perfil de porta série)

Auxiliar	Resposta de frequência (± 3 dB)	20 Hz — 20 kHz
	Voltagem máxima de entrada	1 000 mV
	Impedância de entrada	30 k Ω

Áudio	Potência máxima de saída	50 W \times 4
	Potência em toda a banda (inferior a 1 % THD)	22 W \times 4
	Impedância do altifalante	4 Ω — 8 Ω
	Ação de tonalidade	Banda 1: 62,5 Hz ± 9 dB Banda 2: 100 Hz ± 9 dB Banda 3: 160 Hz ± 9 dB Banda 4: 250 Hz ± 9 dB Banda 5: 400 Hz ± 9 dB Banda 6: 630 Hz ± 9 dB Banda 7: 1 kHz ± 9 dB Banda 8: 1,6 kHz ± 9 dB Banda 9: 2,5 kHz ± 9 dB Banda 10: 4 kHz ± 9 dB Banda 11: 6,3 kHz ± 9 dB Banda 12: 10 kHz ± 9 dB Banda 13: 16 kHz ± 9 dB
	Nível de preout/Carga	2 500 mV/10 k Ω
	Impedância de preout	$\leq 600 \Omega$

Geral	Voltagem de funcionamento	Bateria de automóvel de CC 12 V
	Dimensões da instalação (L \times A \times P)	182 mm \times 111 mm \times 156 mm
	Peso líquido (Inclui Placa de guarnição e Manga de montagem)	1,6 kg

Sujeito a modificações sem aviso prévio.

Содержание

Перед использованием	3	Звуковые настройки	22
Основные сведения	4	Настройки дисплея	27
Начало эксплуатации.....	5	Установка и Подключение	28
1 Выбор языка отображения и отмена демонстрации		Справочные материалы	32
2 Установка часов и даты		Обслуживание	
3 Задайте опционные настройки		Дополнительная информация	
Радиоприемник.....	7	Изменение отображаемой информации	
CD/USB/iPod.....	9	Устранение проблем.....	34
Spotify	12	Технические характеристики.....	36
AUX.....	13		
Использование других приложений.....	14		
Приложение KENWOOD Remote			
TuneIn Radio/TuneIn Radio Pro			
Bluetooth®	15		
Bluetooth — Подключение			
Bluetooth — Мобильный телефон			
Bluetooth — Звук			
AMAZON ALEXA.....	21		

Перед использованием

ВАЖНО

- В целях обеспечения надлежащей эксплуатации, пожалуйста, перед тем как приступить к эксплуатации данного изделия, внимательно прочтите настоящее руководство. Особенно важно, чтобы вы прочли и соблюдали все указания в данном руководстве, отмеченные словами Предупреждение и Внимание.
- Пожалуйста, держите данное руководство в надежном и доступном месте для обращения к нему за справками в будущем.

▲ ПРЕДУПРЕЖДЕНИЕ

- **Не используйте функции, которые отвлекают внимание и мешают безопасному вождению.**

▲ ВНИМАНИЕ

Настройка громкости:

- Отрегулируйте громкость таким образом, чтобы слышать звуки за пределами автомобиля для предотвращения аварий.
- Уменьшите громкость перед воспроизведением, чтобы предотвратить повреждение динамиков из-за внезапного повышения уровня громкости на выходе.

Общие характеристики:

- Не используйте внешние устройства, если это может отрицательно повлиять на безопасность движения.
- Убедитесь в том, что созданы резервные копии всех важных данных. Мы не несем ответственность за потерю записанных данных.
- Никогда не оставляйте металлические предметы (например, монеты или металлические инструменты) внутри устройства во избежание коротких замыканий.
- Если ошибка чтения диска возникла из-за образования конденсата на лазерных линзах, извлеките диск и дождитесь, пока влага испарится.
- В зависимости от типа автомобиля антенна может автоматически выдвигаться при включении устройства, если подключен провод управления антенной (стр. 31). При парковке в месте с низким потолком выключайте устройство или переключайте источник в режим STANDBY.

Как пользоваться данным руководством

- Экраны и панели, приведенные в данном руководстве представляют собой примеры, используемые для наглядного объяснения операций. Поэтому они могут отличаться от реального вида экранов или панелей.
- Операции объясняются в основном с использованием кнопок на передней панели.
- В объяснительных целях используются индикации на английском языке. Вы можете выбрать язык отображения из меню [FUNCTION]. (Стр. 6)
- [XX] обозначает выбранные элементы.
- (Стр. XX) означает, что материалы доступны на указанной странице.



Этот символ на изделии означает наличие в данном руководстве важных инструкций по эксплуатации или техническому обслуживанию. Обязательно внимательно прочтите инструкции в данном руководстве.

Основные сведения

Передняя панель

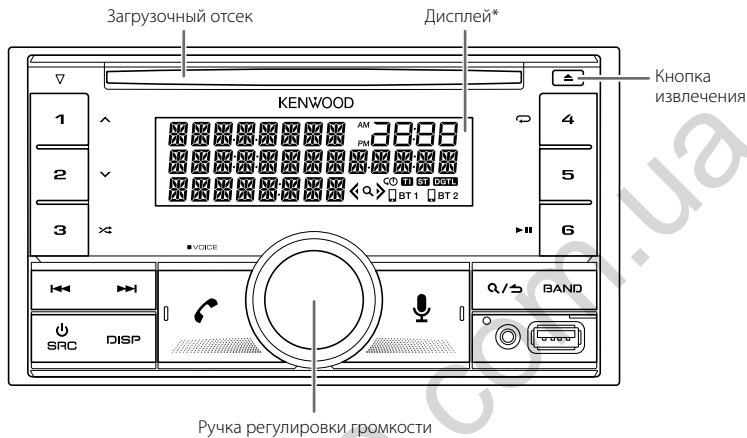

Порядок сброса

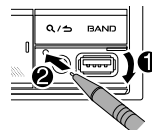

* Только в целях наглядности.

Задача

Включение питания

На передней панели

Нажмите кнопку SRC.

- Нажмите и удерживайте нажатой, чтобы отключить питание.

Настройка громкости

Поверните ручку регулировки громкости.

Выберите источник

Нажмите кнопку SRC несколько раз.

- Нажмите кнопку SRC, затем поверните ручку регулировки громкости в течение 2 секунд.

Изменение отображаемой информации

Нажмите кнопку DISP несколько раз. (Стр. 33)

Начало эксплуатации

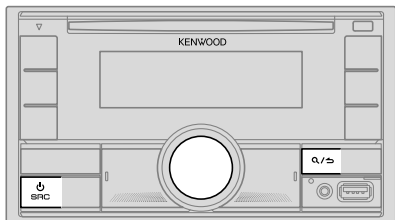

1 Выбор языка отображения и отмена демонстрации

При первом включении питания (или для параметра [FACTORY RESET] установлено значение [YES], см. стр. 6) на дисплее отображается следующая информация: "SEL LANGUAGE" → "PRESS" → "VOLUME KNOB"

- 1 Поверните ручку регулировки громкости для выбора [EN] (Английский) / [RU] (Русский) / [SP] (Испанский) / [FR] (Французский) / [GE] (Немецкий), а затем нажмите ее. В качестве начальной настройки выбрано значение [EN].

Затем на дисплее отображается: "CANCEL DEMO" → "PRESS" → "VOLUME KNOB".

- 2 Нажмите ручку регулировки громкости еще раз. В качестве начальной настройки выбрано значение [YES].
- 3 Нажмите ручку регулировки громкости еще раз. Отображается надпись "DEMO OFF".

Затем дисплей отображает тип выбранного кроссовера: "2-WAY X'OVER" или "3-WAY X'OVER"

- Чтобы изменить тип кроссовера, см. "Изменение типа кроссовера" на стр. 7.

2 Установка часов и даты

- 1 Нажмите ручку регулировки громкости для перехода в режим [FUNCTION].
- 2 Поверните ручку регулировки громкости для выбора элемента [CLOCK], а затем нажмите ее.

Чтобы настроить часы

- 3 Поверните ручку регулировки громкости для выбора элемента [CLOCK ADJUST], а затем нажмите ее.
- 4 Поворачивайте ручку регулировки громкости, чтобы выбрать значения параметров, а затем нажмите ее. Установите время в порядке "Час" → "Минута".
- 5 Поверните ручку регулировки громкости для выбора элемента [CLOCK FORMAT], а затем нажмите ее.
- 6 Поверните ручку регулировки громкости для выбора [12H] или [24H], а затем нажмите ее.

Чтобы установить дату

- 7 Поверните ручку регулировки громкости для выбора элемента [DATE FORMAT], а затем нажмите ее.
- 8 Поверните ручку регулировки громкости для выбора [DD/MM/YY] или [MM/DD/YY], а затем нажмите ее.
- 9 Поверните ручку регулировки громкости для выбора элемента [DATE SET], а затем нажмите ее.
- 10 Поворачивайте ручку регулировки громкости, чтобы выбрать значения параметров, а затем нажмите ее. Установите дату в порядке "День" → "Месяц" → "Год" или "Месяц" → "День" → "Год".
- 11 Нажмите кнопку **Q/↵** и удерживайте ее нажатой для выхода.

Для возврата к предыдущему элементу настройки нажмите кнопку **Q/↵**.

3 Задайте опционные настройки

Вы можете устанавливать следующие элементы, только когда устройство находится в режиме источника STANDBY.

- 1 Нажмите **⏻ SRC** несколько раз для перехода в режим STANDBY.
- 2 Нажмите ручку регулировки громкости для перехода в режим [FUNCTION].
- 3 Поверните ручку регулировки громкости для выбора элемента (стр. 6), а затем нажмите ручку.
- 4 Повторяйте действие 3 до тех пор, пока не будет выбран или активирован необходимый элемент.
- 5 Нажмите кнопку **Q/↵** и удерживайте ее нажатой для выхода.

Для возврата к предыдущему элементу настройки нажмите кнопку **Q/↵**.

Начало эксплуатации

По умолчанию: **[XX]**

[AUDIO CONTROL]	
[SWITCH PREOUT]	(Доступно, только если для параметра [X'OVER] установлено значение [2WAY] .) (Стр. 7) [REAR]/[SUBWOOFER] : Выбор подключения задних динамиков или низкочастотного динамика к разъемам "line out" на задней панели устройства (через внешний усилитель). (Стр. 30)
[DISPLAY]	
[EASY MENU]	При переходе в режим [FUNCTION] ... [ON] : Цвет подсветки [LCD DISPLAY] изменяется на белый. ; [OFF] : Цвет подсветки [LCD DISPLAY] остается таким, каким был задан в [COLOR SELECT] . (Стр. 27) • При переходе в режим [FUNCTION] цвет подсветки [KEY 1] и [KEY 2] изменяется на светло-голубой независимо от настройки [EASY MENU] . • Чтобы определить зону, см. рисунок на стр. 27.
[TUNER SETTING]	
[PRESET TYPE]	[NORMAL] : Запоминание одной радиостанции для каждой запрограммированной кнопки в каждом диапазоне частот (FM1/FM2/FM3/MW/LW). ; [MIX] : Запоминание одной радиостанции для каждой запрограммированной кнопки вне зависимости от выбранного диапазона частот.
[SYSTEM]	
[KEY BEEP]	(Доступно, только если для параметра [X'OVER] установлено значение [2WAY] .) (Стр. 7) [ON] : Включение звука нажатия кнопки. ; [OFF] : Выключение.
[SOURCE SELECT]	
[SPOTIFY SRC]	[ON] : Включение варианта SPOTIFY/SPOTIFY BT при выборе источника. ; [OFF] : Отключение. (Стр. 12)
[BT AUDIO SRC]	[ON] : Включение варианта BT AUDIO при выборе источника. ; [OFF] : Отключение. (Стр. 20)
[BUILT-IN AUX]	[ON] : Включение варианта AUX при выборе источника. ; [OFF] : Отключение. (Стр. 13)

[P-OFF WAIT]	Применимо, только если выключен демонстрационный режим. Выбор времени автоматического выключения устройства (в режиме ожидания) в целях экономии аккумулятора. [20M] : 20 минут ; [40M] : 40 минут ; [60M] : 60 минут ; [-- --] : Отмена.
[CD READ]	[1] : Автоматическое распознавание диска с аудиофайлами и музыкального компакт-диска. ; [2] : Принудительное воспроизведение в качестве музыкального компакт-диска. Во время воспроизведения диска с аудиофайлами звук не слышен.
[F/W UPDATE]	
[UPDATE SYSTEM]	
[F/W UP xxxx]	[YES] : Запуск обновления встроенного программного обеспечения. ; [NO] : Отмена (обновление не запущено). Для получения более подробной информации об обновлении встроенного программного обеспечения посетите < www.kenwood.com/cs/ce/ >.
[FACTORY RESET]	[YES] : Сброс всех настроек на значения по умолчанию (кроме сохраненных радиостанций). ; [NO] : Отмена.
[ENGLISH]	
[РУССКИЙ]	Выберите язык отображения для меню [FUNCTION] и в применимы случая информации о музыке. По умолчанию выбрано значение [ENGLISH] .
[ESPANOL]	
[FRANCAIS]	
[DEUTSCH]	

Начало эксплуатации

Изменение типа кроссовера

- 1 Нажмите \odot SRC несколько раз для перехода в режим STANDBY.
 - 2 Нажмите и удерживайте нажатыми нумерованные кнопки 4 и 5, чтобы перейти в режим выбора кроссовера. Отобразится текущий тип кроссовера.
 - 3 Поверните ручку регулировки громкости для выбора "2WAY" или "3WAY", а затем нажмите ее.
 - 4 Поверните ручку регулировки громкости для выбора "YES" или "NO", а затем нажмите ее. Отобразится выбранный тип кроссовера.
- Для отмены нажмите и удерживайте нажатой кнопку \mathcal{R}/\mathcal{S} .
 - Чтобы отрегулировать настройки выбранного кроссовера, см. стр. 24.

▲ ВНИМАНИЕ

Выбирайте тип кроссовера в соответствии с конфигурацией подключения динамиков. (Стр. 30, 31)

Если вы выберете неправильный тип:

- Динамики могут повредиться.
- Уровень выходного звука может быть чрезмерно высоким или низким.

Радиоприемник

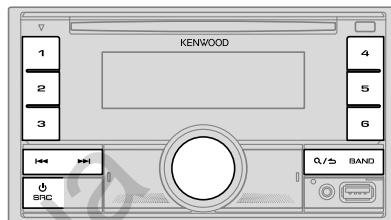

- Индикатор "ST" загорается при приеме стереосигнала FM-трансляции достаточного уровня.
- При приеме тревожного сигнала по FM-вещанию устройство автоматически переключается на FM предупреждение.

Поиск радиостанции

- 1 Нажмите кнопку \odot SRC несколько раз для выбора RADIO.
- 2 Нажмите кнопку BAND несколько раз для выбора FM1/FM2/FM3/MW/LW.
- 3 Нажмите \lll / \ggg , чтобы выполнить поиск радиостанции.

Можно сохранять до 18 радиостанций FM и 6 радиостанций MW/LW.

- **Порядок сохранения радиостанции:** Нажмите и удерживайте нажатой одну из нумерованных кнопок (от 1 до 6).
- **Порядок выбора сохраненной радиостанции:** Нажмите одну из нумерованных кнопок (от 1 до 6).

Радиоприемник

Другие настройки

- 1 Нажмите ручку регулировки громкости для перехода в режим [FUNCTION].
- 2 Чтобы выбрать элемент, поверните ручку регулировки громкости (см. следующую таблицу), затем нажмите ее.
- 3 Повторяйте действие 2 до тех пор, пока не будет выбран/активирован желаемый элемент, или следуйте инструкциям, приведенным для выбранного элемента.
- 4 Нажмите кнопку **Q/↵** и удерживайте ее нажатой для выхода.

Для возврата к предыдущему элементу настройки нажмите кнопку **Q/↵**.

По умолчанию: [XX]

[TUNER SETTING]	
[SEEK MODE]	Выбор метод поиска для кнопок ◀◀ / ▶▶ при нажатии. [AUTO1]: Автоматический поиск станции. ; [AUTO2]: Поиск запрограммированной радиостанции. ; [MANUAL]: Поиск станции вручную.
[LOCAL SEEK]	[ON]: Поиск только станций с хорошим качеством приема. ; [OFF]: Отмена. • Выполняемые настройки применяются только к выбранному источнику/радиостанции. После переключения источника/радиостанции, настройки требуется выполнить еще раз.
[AUTO MEMORY]	[YES]: Автоматический запуск запоминания 6 станций с хорошим качеством приема. ; [NO]: Отмена. • Доступно только в том случае, если для параметра [PRESET TYPE] выбрано значение [NORMAL]. (Стр. 6)
[MONO SET]	[ON]: Улучшение качества приема в FM-диапазоне (при этом стереоэффект может быть утрачен). ; [OFF]: Отмена.
[NEWS SET]	[ON]: Устройство временно переключается на программу новостей, если она доступна. ; [OFF]: Отмена.
[REGIONAL]	[ON]: Переключение на другую станцию только в определенном регионе с помощью элемента управления "AF". ; [OFF]: Отмена.
[AF SET]	[ON]: Автоматический поиск другой станции, транслирующей эту же программу в данной сети Radio Data System с более высоким качеством приема, если текущее качество приема является неудовлетворительным. ; [OFF]: Отмена.

[TI] [ON]: Позволяет устройству временно переключаться в режим приема сообщений о движении на дорогах, когда эти сообщения доступны (загорается индикатор "TI"), во время прослушивания всех источников, кроме режима MW/LW. ; [OFF]: Отмена.

[PTY SEARCH] 1 Поверните ручку регулировки громкости для выбора доступного типа программы (смотрите ниже "Доступные типы программ для [PTY SEARCH]"), а затем нажмите ручку.
2 Поверните ручку регулировки громкости для выбора языка функций PTY ([ENGLISH]/[FRENCH]/[GERMAN]), а затем нажмите ее.
3 Нажмите **◀◀ / ▶▶**, чтобы начать поиск.

[CLOCK]

[TIME SYNC] [ON]: Синхронизация времени устройства со временем станции Radio Data System. ; [OFF]: Отмена.

- Параметр [LOCAL SEEK]/[MONO SET]/[NEWS SET]/[REGIONAL]/[AF SET]/[TI]/[PTY SEARCH] доступен для выбора, только когда используется диапазон частот FM1/FM2/FM3.
- В случае регулировки громкости в процессе приема информации о дорожной ситуации или новостей настроенная громкость фиксируется в памяти автоматически. Настройка будет применена при следующем включении информирования о дорожной ситуации или новостях.

Доступные типы программ для [PTY SEARCH]

[SPEECH]: [NEWS], [AFFAIRS], [INFO] (информация), [SPORT], [EDUCATE], [DRAMA], [CULTURE], [SCIENCE], [VARIED], [WEATHER], [FINANCE], [CHILDREN], [SOCIAL], [RELIGION], [PHONE IN], [TRAVEL], [LEISURE], [DOCUMENT]

[MUSIC]: [POP M] (музыка), [ROCK M] (музыка), [EASY M] (музыка), [LIGHT M] (музыка), [CLASSICS], [OTHER M] (музыка), [JAZZ], [COUNTRY], [NATION M] (музыка), [OLDIES], [FOLK M] (музыка)

Устройство выполняет поиск типа программы, выбранного в функциях [SPEECH] или [MUSIC] (если тип выбран).

CD/USB/iPod

Установка диска

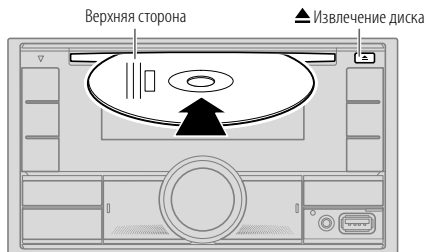

Происходит автоматическая смена источника на CD, и начинается воспроизведение.

Подключите iPod/iPhone

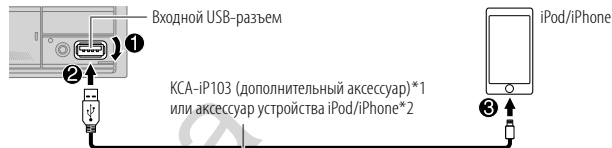

Происходит автоматическая смена источника на iPod USB, и начинается воспроизведение.

- Вы также можете подключить iPod/iPhone через Bluetooth. (Стр. 15)

*1 KCA-iP103: Типа Lightning

*2 Не оставляйте кабель в автомобиле, когда он не используется.

Подключение устройства USB

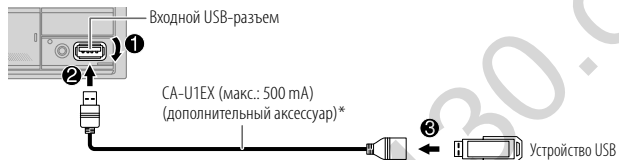

Происходит автоматическая смена источника на USB, и начинается воспроизведение.

* Не оставляйте кабель в автомобиле, когда он не используется.

Основные операции

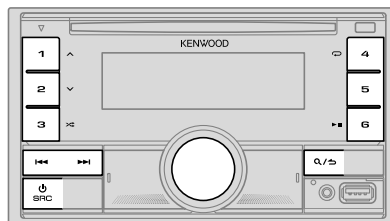

Задача	На передней панели
Воспроизведение/пауза	Нажмите кнопку 6 ▶ .
Перемотка назад или вперед	Нажмите и удерживайте нажатой кнопку ◀◀ / ▶▶ .
Выбор дорожки или файла	Нажмите кнопку ◀◀ / ▶▶ .
Выбор папки*1	Нажмите кнопку 1 ∧ / 2 ∨ .
Воспроизведение в режиме повтора*2	Нажмите кнопку 4 ↻ несколько раз. [TRACK REPEAT]/[ALL REPEAT]: Звуковой компакт-диск [FILE REPEAT]/[FOLDER REPEAT]/[ALL REPEAT]: Файл MP3/WMA/AAC/WAV/FLAC [REPEAT ONE]/[REPEAT ALL]/[REPEAT OFF]: iPod
Воспроизведение в случайном порядке*2	Нажмите кнопку 3 ⌘ несколько раз. [DISC RANDOM]/[RANDOM OFF]: Звуковой компакт-диск [FOLDER RANDOM]/[RANDOM OFF]: Файл MP3/WMA/AAC/WAV/FLAC [SHUFFLE ON]/[SHUFFLE OFF]: iPod Нажмите и удерживайте нажатой кнопку 3 ⌘ для выбора элемента [ALL RANDOM].*1

*1 Для CD: Только для файлов MP3/WMA/AAC. Эта функция не работает для устройства iPod.

*2 Для iPod: Применимо, только если выбрано [MODE OFF].

Выбор музыкального диска

Когда источником является USB, последовательно нажимайте 5.

Будут воспроизводиться песни, сохраненные на следующем диске.

- Выбранная внутренняя или внешняя память смартфона (запоминающее устройство большой емкости).
- Выбранный привод устройства с несколькими приводами.

Вы также можете выбрать музыкальный диск из меню [FUNCTION].

- 1 Нажмите ручку регулировки громкости для перехода в режим [FUNCTION].
- 2 Поверните ручку регулировки громкости для выбора элемента [USB], а затем нажмите ее.
- 3 Поверните ручку регулировки громкости для выбора элемента [MUSIC DRIVE], а затем нажмите ее.
- 4 Поверните ручку регулировки громкости для выбора элемента [DRIVE CHANGE], а затем нажмите ее.
Следующий диск (с [DRIVE 1] по [DRIVE 4]) выбирается автоматически, и начинается воспроизведение.
- 5 Для выбора следующих дисков повторите действия 1 – 4.
- 6 Нажмите кнопку **Q / ↵** и удерживайте ее нажатой для выхода.

Для возврата к предыдущему элементу настройки нажмите кнопку **Q / ↵**.

Выбор режима управления

Когда выбран источник iPod USB (или источник iPod BT), последовательно нажимайте 5.

[MODE ON]: Управление устройством iPod/iPhone с самого iPod/iPhone. Однако с помощью устройства по-прежнему можно выполнять операции: паузы/воспроизведения, пропуска файлов, быстрой перемотки вперед или назад.

[MODE OFF]: Управление устройством iPod/iPhone с данного устройства.

Выбор файла для воспроизведения

Из папки или списка

• Для iPod применимо, только когда выбрано [MODE OFF]. (Стр. 10)

- 1 Нажмите кнопку **Q/↵**.
- 2 Поверните ручку регулировки громкости для выбора папки/списка, а затем нажмите ручку.
- 3 Поверните ручку регулировки громкости для выбора файла, а затем нажмите ручку. Начинается воспроизведение выбранного файла.

Быстрый поиск (применимо только для источника CD и источника USB)

Если у вас имеется большое количество файлов, вы можете выполнить быстрый поиск по ним.

- 1 Нажмите кнопку **Q/↵**.
- 2 Поверните ручку регулировки громкости для выбора папки/списка, а затем нажмите ручку.
- 3 Для быстрого просмотра списка быстро поворачивайте ручку регулировки громкости.
- 4 Поверните ручку регулировки громкости для выбора файла, а затем нажмите ручку. Начинается воспроизведение выбранного файла.

Поиск с пропусками (применимо только для источника iPod USB и источника iPod BT)

Если в выбранном списке имеется много файлов, вы можете выполнить следующую процедуру для поиска файла, пропуская файлы с коэффициентом, выбранной в [SKIP SEARCH].

• Для iPod применимо, только когда выбрано [MODE OFF]. (Стр. 10)

- 1 Нажмите кнопку **Q/↵**.
- 2 Поверните ручку регулировки громкости для выбора списка, а затем нажмите ручку.
- 3 Нажмите **◀◀ / ▶▶** для поиска с предварительно заданным коэффициентом пропуска при поиске.
 - При нажатии и удержании нажатой кнопки **◀◀ / ▶▶** поиск выполняется с коэффициентом 10% независимо от настроек [SKIP SEARCH].
- 4 Поверните ручку регулировки громкости для выбора файла, а затем нажмите ручку. Начинается воспроизведение выбранного файла.

Настройка [SKIP SEARCH]

- 1 Нажмите ручку регулировки громкости для перехода в режим [FUNCTION].
- 2 Поверните ручку регулировки громкости для выбора элемента [USB], а затем нажмите ее.
- 3 Поверните ручку регулировки громкости для выбора элемента [SKIP SEARCH], а затем нажмите ее.
- 4 Поверните ручку регулировки громкости для выбора коэффициента поиска с пропусками, а затем нажмите ее. [0.5%] (по умолчанию)/[1%]/[5%]/[10%]
Коэффициент поиска с пропусками отображается в виде процентного соотношения к объему количеству файлов.
- 5 Нажмите кнопку **Q/↵** и удерживайте ее нажатой для выхода.

Поиск по алфавиту (применимо только для источника iPod USB и источника iPod BT)

Вы можете выполнить поиск файла по первому символу в имени.

• Для iPod применимо, только когда выбрано [MODE OFF]. (Стр. 10)

- 1 Нажмите кнопку **Q/↵**.
- 2 Поверните ручку регулировки громкости для выбора списка, а затем нажмите ручку.
- 3 Быстро поверните ручку регулировки громкости для ввода искомого символа.
- 4 Поверните ручку регулировки громкости для выбора символа.
 - Выберите "*" для поиска по символам, отличным от A–Z и 0–9.
- 5 Нажмите **◀◀ / ▶▶** для перемещения положения записи.
 - Предусмотрен ввод не более трех символов.
- 6 Нажмите ручку регулировки громкости, чтобы запустить поиск.
- 7 Поверните ручку регулировки громкости для выбора файла, а затем нажмите ручку. Начинается воспроизведение выбранного файла.

- Для возврата к корневой папке/первому файлу/верхнему меню нажмите кнопку 5. (Не применимо для источника BT AUDIO.)
- Для возврата к предыдущему элементу настройки нажмите кнопку **Q/↵**.
- Для отмены нажмите и удерживайте нажатой кнопку **Q/↵**.

Spotify

Вы можете прослушивать Spotify с iPhone/iPod touch (через Bluetooth или через входной USB-разъем) или устройство Android (через Bluetooth) (стр. 15).

Подготовка:

- Установите последнюю версию приложения Spotify на ваше устройство (iPhone/iPod touch или устройство Android), затем создайте учетную запись и войдите в Spotify.
- Выберите [ON] для [SPOTIFY SRC] в [SOURCE SELECT]. (Стр. 6)

Начало прослушивания

- 1 Запустите приложение Spotify на вашем устройстве.
- 2 Подсоедините ваше устройство к входному USB-разъему.

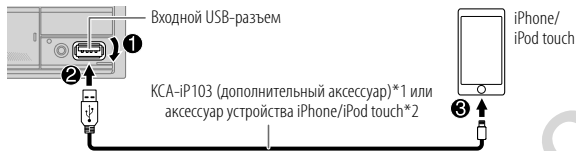

Вы также можете подключить iPhone/iPod touch или устройство Android через Bluetooth. (Стр. 15)

- При подключении через Bluetooth убедитесь в том, что входной USB-разъем не подключен ни к какому устройству.
- 3 Нажмите кнопку SRC несколько раз, чтобы выбрать SPOTIFY (для iPhone/iPod touch) или SPOTIFY BT (для устройства Android). Воспроизведение принимаемого вещания начнется автоматически.

*1 KCA-iP103: Типа Lightning

*2 Не оставляйте кабель в автомобиле, когда он не используется.

Задача

На передней панели

Воспроизведение/пауза	Нажмите кнопку 6
Пропуск дорожки	Нажмите кнопку *1 / .
Выбор большие пальцы вверх или большие пальцы вниз*2	Нажмите кнопку 1 / 2 .
Запустить радио	Нажмите и удерживайте нажатой кнопку 5.
Воспроизведение в режиме повтора*3	Нажмите кнопку 4 несколько раз. [REPEAT ALL]/[REPEAT ONE]*1/[REPEAT OFF]
Воспроизведение в случайном порядке*3	Нажмите кнопку 3 несколько раз*1. [SHUFFLE ON]/[SHUFFLE OFF]

*1 Доступно только для пользователей с премиум аккаунтом.

*2 Данная функция доступна только для дорожек в режиме Радио. Если выбраны большие пальцы вниз, текущая дорожка пропускается.

*3 Доступно только для дорожек в списках воспроизведения.

Сохранение информации о любимых песнях

Во время прослушивания радио через Spotify...

Нажмите и удерживайте ручку регулировки громкости.

Отобразится "SAVED" и информация будет сохранена в "Your Music (Ваша музыка)" или "Your Library (Ваша библиотека)" в вашем аккаунте на Spotify.

Чтобы удалить из памяти, повторите ту же процедуру.

Отобразится "REMOVED" и информация будет удалена из "Your Music (Ваша музыка)" или "Your Library (Ваша библиотека)" в вашем аккаунте на Spotify.

Поиск песни или радиостанции

- 1 Нажмите кнопку **Q/↵**.
- 2 Поверните ручку регулировки громкости для выбора типа списка, а затем нажмите ручку.
Отображаемые типы списков отличаются в зависимости от информации, переданной со Spotify.
- 3 Поверните ручку регулировки громкости для выбора желаемой песни или радиостанции.
- 4 Нажмите ручку регулировки громкости для подтверждения.
Вы можете быстро просматривать список, быстро поворачивая ручку регулировки громкости.

Для отмены нажмите и удерживайте нажатой кнопку **Q/↵**.

AUX

Вы можете прослушивать музыку с портативного аудиопроигрывателя через дополнительный входной разъем.

Подготовка:

Выберите [ON] для [BUILT-IN AUX] в [SOURCE SELECT]. (Стр. 6)

Начало прослушивания

- 1 Подключите портативный аудиопроигрыватель (имеется в продаже).

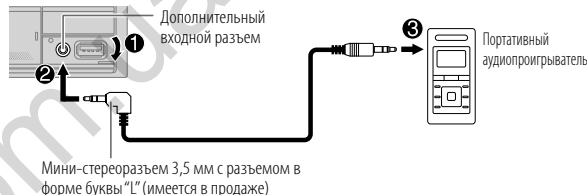

- 2 Нажмите кнопку **⏻SRC** несколько раз для выбора AUX.
- 3 Включите портативный аудиопроигрыватель и начните воспроизведение.

Задание имени внешнего устройства

Во время прослушивания портативного аудиопроигрывателя, подключенного к устройству...

- 1 Нажмите ручку регулировки громкости для перехода в режим [FUNCTION].
- 2 Поверните ручку регулировки громкости для выбора элемента [SYSTEM], а затем нажмите ее.
- 3 Поверните ручку регулировки громкости для выбора элемента [AUX NAME SET], а затем нажмите ее.
- 4 Поверните ручку регулировки громкости для выбора элемента, а затем нажмите ручку.
[AUX] (по умолчанию)/[DVD]/[PORTABLE]/[GAME]/[VIDEO]/[TV]
- 5 Нажмите кнопку **Q/↵** и удерживайте ее нажатой для выхода.

Для возврата к предыдущему элементу настройки нажмите кнопку **Q/↵**.

Использование других приложений

Приложение KENWOOD Remote

Вы можете управлять автомобильным приемником KENWOOD с iPhone/iPod touch (через Bluetooth или через входной USB-разъем) или устройством Android (через Bluetooth) с помощью приложения KENWOOD Remote.

- Для получения дополнительной информации посетите <<http://www.kenwood.com/cs/ce/>>.

Подготовка:

Установите последнюю версию приложения KENWOOD Remote на ваше устройство до его подключения.

Как начать пользоваться приложением KENWOOD Remote

- 1 Запустите приложение KENWOOD Remote на вашем устройстве.
- 2 Подключите ваше устройство.
 - Для устройство Android: Выполните сопряжение устройства Android с данным устройством через Bluetooth. (Стр. 15)
 - Для iPhone/iPod touch: Подсоедините iPhone/iPod touch к входному USB-разъему. (Стр. 9) (или) Выполните сопряжение устройства iPhone/iPod touch с данным устройством через Bluetooth. (Стр. 15) (Убедитесь в том, что входной USB-разъем не подключен ни к какому устройству.)
- 3 Выберите устройство для использования из меню [FUNCTION]. См. следующий раздел "Настройки для использования приложения KENWOOD Remote". По умолчанию выбрано значение [ANDROID]. Чтобы использовать iPhone/iPod touch, выберите [YES] для [IOS].

Настройки для использования приложения KENWOOD Remote

- 1 Нажмите ручку регулировки громкости для перехода в режим [FUNCTION].
- 2 Чтобы выбрать элемент, поверните ручку регулировки громкости (см. следующую таблицу), затем нажмите ее.
- 3 Повторяйте действие 2 до тех пор, пока не будет выбран или активирован необходимый элемент.
- 4 Нажмите кнопку **Q/↵** и удерживайте ее нажатой для выхода.

Для возврата к предыдущему элементу настройки нажмите кнопку **Q/↵**.

По умолчанию: [X]

[REMOTE APP]

[SELECT]

Выберите устройство ([IOS] или [ANDROID]) для использования приложения.

[IOS]

[YES]: Выбор устройства iPhone/iPod touch для использования приложения через Bluetooth или подключения через входной USB-разъем. ;
[NO]: Отмена.

Если выбрано [IOS], выберите источник iPod BT (или источник iPod USB, если ваш iPhone/iPod touch подключен через входной USB-разъем), чтобы активировать приложение.

- Соединение с приложением может быть прервано или разорвано, если:
 - вы переключите с источника iPod BT на любой источник воспроизведения, подключенный через входной USB-разъем.
 - вы переключите с источника iPod USB на источник iPod BT.

[ANDROID]

[YES]: Выбор устройство Android для использования приложения через Bluetooth. ; [NO]: Отмена.

[ANDROID LIST]

Выбор устройство Android для использования из списка.

- Отображается только в том случае, если для параметра [ANDROID] в [SELECT] установлено значение [YES].

[STATUS]

Отображение состояния выбранного устройства.

[IOS CONNECTED]: Вы можете использовать приложение с помощью iPhone/iPod touch, подключенного через Bluetooth или входной USB-разъем.
[IOS NOT CONNECTED]: Отсутствует устройство iOS, подключенное для использования приложения.

[ANDROID CONNECTED]: Вы можете использовать приложение с помощью устройства Android, подключенного через Bluetooth.
[ANDROID NOT CONNECTED]: Отсутствует устройство Android, подключенное для использования приложения.

Tuneln Radio/Tuneln Radio Pro

При прослушивания Tuneln Radio или Tuneln Radio Pro подключите iPhone/iPod touch к входному USB-разъему устройства, чтобы устройство выводило звук с этих приложений.

Bluetooth®

- В зависимости от версии Bluetooth, операционной системы и версии встроенного программного обеспечения, функции Bluetooth могут не работать с данным устройством.
- Для выполнения следующих операций обязательно включите функцию Bluetooth на вашем устройстве.
- Окружающая среда оказывает влияние на состоянии сигнала.

Bluetooth — Подключение

Поддерживаемые профили Bluetooth

- Hands-Free Profile — профиль громкой связи (HFP)
- Advanced Audio Distribution Profile — профиль расширенного распространения звука (A2DP)
- Audio/Video Remote Control Profile — профиль удаленного управления звуком и видеоизображением (AVRCP)
- Serial Port Profile — профиль последовательного порта (SPP)
- Phonebook Access Profile — профиль доступа к телефонной книге (PBAP)

Поддерживаемые кодеки Bluetooth

- Sub Band Codec (SBC)
- Advanced Audio Coding (AAC)

Подключение микрофона



Сопряжение и подключение устройства Bluetooth в первый раз

- 1 Для включения устройства нажмите **⏻ SRC**.
- 2 На устройстве Bluetooth найдите и выберите название используемого приемника ("DPX-5200BT").
"PAIRING" → "PASS XXXXXX" → "Имя устройства" → "PRESS" → "VOLUME KNOB" появляется на дисплее.
 - Для некоторых устройств Bluetooth может потребоваться ввод персонального идентификационного кода (PIN) непосредственно после поиска.
- 3 Нажмите ручку регулировки громкости, чтобы запустить сопряжение. При завершении сопряжения отображается надпись "PAIRING OK".

После того как сопряжение будет завершено, соединение Bluetooth устанавливается автоматически.

- Загорится индикатор "BT 1" и/или "BT 2" в окне дисплея.
- В зависимости от настроек, заданных для параметра [BATT/SIGNAL] (стр. 17), заряд батареи и сила сигнала подключенного устройства отображаются на дополнительном дисплее (стр. 33).
- Данное устройство поддерживает SSP (Secure Simple Pairing).
- Всего можно зарегистрировать (выполнить сопряжение) до пяти устройств.
- После сопряжения устройство Bluetooth останется зарегистрированным в устройстве даже при сбросе его настроек. Чтобы удалить сопряженное устройство, см. [DEVICE DELETE] на стр. 19.
- Одновременно могут быть подключены не более двух телефонов Bluetooth и одно аудиоустройство Bluetooth. Чтобы подключить или отключить зарегистрированное устройство, см. [PHONE SELECT] или [AUDIO SELECT] в [BT MODE]. (Стр. 19)
Однако в режиме источника BT AUDIO вы можете подключать до пяти аудиоустройств Bluetooth и переключать между этими пятью устройствами. (Стр. 20)
- Некоторые устройства Bluetooth могут автоматически выполнять подключение после сопряжения. Подключите такое устройство вручную.
- Подробные сведения см. в руководстве устройства Bluetooth.

Автоматическое сопряжение

При подсоединении устройства iPhone/iPod touch к входному USB-разъему запрос на сопряжение (через Bluetooth) автоматически активируется, если для параметра [AUTO PAIRING] установлено значение [ON]. (Стр. 19)

Нажмите ручку регулировки громкости для сопряжения после того, как подтвердите имя устройства.

Bluetooth — Мобильный телефон

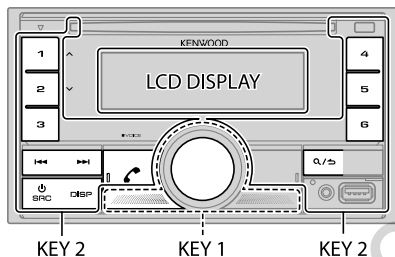

Прием вызова

При поступлении входящего вызова:

- Зона [KEY 1] и зона [KEY 2] подсвечиваются зеленым цветом и мигают.
- Устройство отвечает на вызов автоматически, если для параметра [AUTO ANSWER] установлено выбранное время. (Стр. 17)

Во время вызова:

- Зона [LCD DISPLAY] подсвечивается в соответствии с настройками, заданными для параметра [COLOR SELECT] (стр. 27), в то время как зона [KEY 1] и зона [KEY 2] подсвечиваются зеленым цветом.
- Если вы отключите устройство, связь Bluetooth будет разорвана.

Следующие операции могут отличаться или быть недоступными в зависимости от подключенного телефона.

Задача

На передней панели

Первый входящий вызов...

Ответ на вызов	Нажмите или ручку регулировки громкости либо одну из нумерованных кнопок (от 1 до 6).
Отклонение вызова	Нажмите кнопку .
Завершение вызова	Нажмите кнопку .

Во время разговора при первом входящем вызове...

Ответ на другой входящий вызов и удержание текущего вызова	Нажмите кнопку .
Отклонение другого входящего вызова	Нажмите кнопку .

При наличии двух активных вызовов...

Завершение текущего вызова и активация удерживаемого вызова	Нажмите кнопку .
Переключение между текущим вызовом и удерживаемым вызовом	Нажмите кнопку .

Настройка громкости телефона*1
От [00] до [35] (По умолчанию: [15])

Во время вызова поверните ручку регулировки громкости.

Переключение между режимами громкой связи и частного разговора*2

Во время вызова нажмите .

*1 Эта настройка не влияет на уровень громкости других источников.

*2 Набор доступных функциональных возможностей зависит от подключенного устройства Bluetooth.

Улучшение качества голосовой связи

Во время разговора по телефону...

- 1 Нажмите ручку регулировки громкости для перехода в режим [FUNCTION].
- 2 Чтобы выбрать элемент, поверните ручку регулировки громкости (см. следующую таблицу), затем нажмите ее.
- 3 Повторяйте действие 2 до тех пор, пока не будет выбран или активирован необходимый элемент.
- 4 Нажмите кнопку **Q/↵** и удерживайте ее нажатой для выхода.

Для возврата к предыдущему элементу настройки нажмите кнопку **Q/↵**.

По умолчанию: [XX]

[MIC GAIN]	От [LEVEL -10] до [LEVEL +10] ([LEVEL -4]): Чувствительность микрофона увеличивается с увеличением числа.
[NR LEVEL]	От [LEVEL -5] до [LEVEL +5] ([LEVEL 0]): Настраивайте уровень подавления шума, пока шум не будет минимальным во время телефонного разговора.
[ECHO CANCEL]	От [LEVEL -5] до [LEVEL +5] ([LEVEL 0]): Настраивайте задержку эхоподавления, пока эхо не будет минимальным во время телефонного разговора.

Выполнение настроек для приема вызовов

- 1 Нажмите **☑** для включения режима Bluetooth.
- 2 Чтобы выбрать элемент, поверните ручку регулировки громкости (см. следующую таблицу), затем нажмите ее.
- 3 Повторяйте действие 2 до тех пор, пока не будет выбран или активирован необходимый элемент.
- 4 Нажмите кнопку **Q/↵** и удерживайте ее нажатой для выхода.

Для возврата к предыдущему элементу настройки нажмите кнопку **Q/↵**.

[SETTINGS]

[AUTO ANSWER] От [1] до [30]: Устройство автоматически отвечает на входящий вызов через выбранное время (в секундах). ; [OFF]: Отмена.

[BATT/SIGNAL]* [AUTO]: Отображение заряда батареи и силы сигнала на дополнительном дисплее (стр. 33) при обнаружении устройством Bluetooth-устройства и подключении Bluetooth-устройства. ; [OFF]: Отмена.

* Функционирование зависит от типа используемого телефона.

Выполнение вызова

Вы можете выполнять вызов из истории вызовов, из телефонной книги или через набор номера. Вызов по голосовой команде также возможен, если ваш мобильный телефон поддерживает эту функцию.

- 1 Нажмите **☑** для включения режима Bluetooth.
Отобразится "(Имя первого устройства)".
 - Если подключены два телефона Bluetooth, нажмите **☑** еще раз, чтобы переключить на другой телефон.
Отобразится "(Имя второго устройства)".
- 2 Чтобы выбрать элемент, поверните ручку регулировки громкости (см. следующую таблицу), затем нажмите ее.
- 3 Повторяйте действие 2 до тех пор, пока не будет выбран/активирован желаемый элемент, или следуйте инструкциям, приведенным для выбранного элемента.
- 4 Нажмите кнопку **Q/↵** и удерживайте ее нажатой для выхода.

Для возврата к предыдущему элементу настройки нажмите кнопку **Q/↵**.

[CALL HISTORY]

(Применимо, только если телефон поддерживает PBAP)

- 1 Нажмите ручку регулировки громкости для выбора имени или номера телефона.
 - В нижней части дисплея отображается сообщение "INCOMING," "OUTGOING" или "MISSED", показывающее статус предыдущего вызова.
 - Нажмите DISP для переключения отображаемой категории (NUMBER или NAME).
 - При отсутствии записей в журнале вызовов или номеров вызовов отображается сообщение "NO DATA".
- 2 Нажмите ручку регулировки громкости, чтобы выполнить вызов.

[PHONE BOOK]	<p>(Применимо, только если телефон поддерживает PBAP.)</p> <ol style="list-style-type: none"> 1 Быстро поверните ручку регулировки громкости для перехода в режим поиска (если телефонная книга содержит много контактов). Отображается первое меню (ABCDEFGHIJK). <ul style="list-style-type: none"> • Для перехода к другому меню (LMNOPQRSTUW или XYZ123*) нажмите 1 / 2 . • Для выбора желаемой первой буквы поверните ручку регулировки громкости или нажмите / , а затем нажмите ручку. Выберите "1" для поиска по номерам и "X" для поиска по символам. 2 Поверните ручку регулировки громкости для выбора имени, а затем нажмите ручку. 3 Поверните ручку регулировки громкости для выбора номера телефона, а затем нажмите ее для вызова. <ul style="list-style-type: none"> • Для использования телефонной книги с данным устройством обязательно разрешите доступ или перенесите ее с вашего смартфона. Процедура может отличаться в зависимости от подключенного телефона. • Контакты распределяются по следующим категориям: HOME, OFFICE, MOBILE, OTHER, GENERAL • Данное устройство может отображать только неакцентированные буквы. (Акцентированные буквы, такие как "U", будут отображаться как "U").
[NUMBER DIAL]	<ol style="list-style-type: none"> 1 Поверните ручку регулировки громкости и выберите число (0 – 9) или символ (*, #, +). 2 Нажмите / для переноса позиции ввода. Повторяйте действия 1 и 2 до тех пор, пока не завершите ввод номера телефона. 3 Нажмите ручку регулировки громкости, чтобы выполнить вызов.
[VOICE]	<p>Произнесите имя контакта, которому нужно позвонить, или голосовую команду для управления функциями телефона. (Также см. следующий раздел "Выполнение вызова с помощью распознавания голоса".)</p>
[LOW]/[MID]/[FULL]: Отображение заряда аккумулятора.*	
[NO SIGNAL]/[LOW]/[MID]/[MAX]: Отображение силы текущего принимаемого сигнала.*	

* Функционирование зависит от типа используемого телефона.

Выполнение вызова с помощью распознавания голоса

- 1 Нажмите и удерживайте VOICE для активации функции распознавания голоса подсоединенного телефона.
- 2 Произнесите имя контакта, которому нужно позвонить, или голосовую команду для управления функциями телефона.
 - Поддерживаемые функции распознавания голоса зависят от телефона. Подробные сведения см. в руководстве подключенного телефона.

Сохранение контакта в памяти

Вы можете сохранить до 6 контактов под нумерованными кнопками (от 1 до 6).

- 1 Нажмите для включения режима Bluetooth.
- 2 Поверните ручку регулировки громкости для выбора [CALL HISTORY], [PHONE BOOK] или [NUMBER DIAL], а затем нажмите ее.
- 3 Поверните ручку регулировки громкости для выбора контакта или ввода номера телефона.

Если контакт выбран, нажмите ручку регулировки громкости для отображения номера телефона.
- 4 Нажмите и удерживайте нажатой одну из нумерованных кнопок (от 1 до 6).

После сохранения контакта отображается сообщение "STORED".

Чтобы удалить контакт из памяти, выберите [NUMBER DIAL] в действии 2, сохраните пустой номер в действии 3 и перейдите к действию 4.

Выполнение вызова на зарегистрированный номер

- 1 Нажмите для включения режима Bluetooth.
- 2 Нажмите одну из нумерованных кнопок (от 1 до 6).
- 3 Нажмите ручку регулировки громкости, чтобы выполнить вызов.

При отсутствии сохраненных в памяти контактов отображается сообщение "NO MEMORY".

Настройки режима Bluetooth

- 1 Нажмите ручку регулировки громкости для перехода в режим [FUNCTION].
- 2 Чтобы выбрать элемент, поверните ручку регулировки громкости (см. следующую таблицу), затем нажмите ее.
- 3 Повторяйте действие 2 до тех пор, пока не будет выбран/активирован желаемый элемент, или следуйте инструкциям, приведенным для выбранного элемента.
- 4 Нажмите кнопку **Q / S** и удерживайте ее нажатой для выхода.

Для возврата к предыдущему элементу настройки нажмите кнопку **Q / S**.

По умолчанию: [XX]

[BT MODE]	
[PHONE SELECT]	Выбор телефона или аудиоустройства для подключения или отключения. "X" отображается перед именем устройства при установлении соединения. "▷" отображается перед текущим воспроизводимым аудиоустройством.
[AUDIO SELECT]	<ul style="list-style-type: none"> • Вы можете одновременно подключать не более двух телефонов Bluetooth и одного аудиоустройства Bluetooth.
[DEVICE DELETE]	<ol style="list-style-type: none"> 1 Поверните ручку регулировки громкости для выбора удаляемого устройства, а затем нажмите ручку. 2 Поверните ручку регулировки громкости для выбора [YES] или [NO], а затем нажмите ее.
[PIN CODE EDIT] (0000)	<p>Изменение PIN-кода (до 6 цифр).</p> <ol style="list-style-type: none"> 1 Для выбора номера поверните ручку регулировки громкости. 2 Нажмите ◀ / ▶ для переноса позиции ввода. <p>Повторяйте действия 1 и 2 до тех пор, пока не завершите ввод PIN-кода.</p> <ol style="list-style-type: none"> 3 Нажмите ручку регулировки громкости для подтверждения.
[RECONNECT]	[ON]: Устройство автоматически повторно подключается, когда устройство Bluetooth, подключавшееся последним, находится в зоне связи. ; [OFF]: Отмена.
[AUTO PAIRING]	[ON]: Устройство автоматически выполняет сопряжение с поддерживаемым устройством Bluetooth (iPhone/iPod touch), когда оно подключено к входному разъему USB. В зависимости от операционной системы подключенного устройства, данная функция может не работать. ; [OFF]: Отмена.

[INITIALIZE]

[YES]: Инициализирует все настройки Bluetooth (включая сохраненное сопряжение, телефонную книгу и т. д.) ;
[NO]: Отмена.

Режим тестирования Bluetooth

Можно проверить подключение поддерживаемого профиля между устройством Bluetooth и данным устройством.

- Убедитесь в отсутствии какого-либо сопряженного устройства Bluetooth.

- 1 Нажмите и удерживайте нажатой кнопку **☛**.
"PLEASE PAIR YOUR PHONE PIN 0000" появляется на дисплее.
- 2 На устройстве Bluetooth найдите и выберите название используемого приемника ("DPX-5200BT").
- 3 Используйте устройство Bluetooth для подтверждения сопряжения.
На дисплее мигает надпись "TESTING".

После теста отображаются результаты подключения ("OK" или "NG").

PAIRING: Состояние сопряжения

HF CNT: Совместимость с профилем громкой связи (Hands-Free Profile — HFP)

AUD CNT: Совместимость с профилем расширенного распространения звука (Advanced Audio Distribution Profile — A2DP)

PB DL: Совместимость с профилем доступа к телефонной книге (Phonebook Access Profile — PBAP)

Чтобы отменить тестовый режим, нажмите и удерживайте **⏻ SRC** для отключения устройства.

Bluetooth — Звук

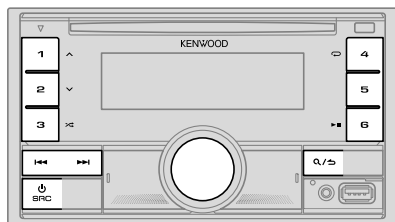

В режиме источника BT AUDIO вы можете подключать до пяти аудиоустройств Bluetooth и переключать между этими пятью устройствами.

Прослушивание аудиопроигрывателя через Bluetooth

- 1 Нажмите кнопку SRC несколько раз для выбора BT AUDIO.
- 2 Управляйте аудиопроигрывателем по Bluetooth, чтобы начать воспроизведение.

Задача	На передней панели
Воспроизведение/пауза	Нажмите кнопку 6
Выбор группы/папки	Нажмите кнопку 1 / 2 .
Переход назад/Переход вперед	Нажмите кнопку / .
Перемотка назад или вперед	Нажмите и удерживайте нажатой кнопку / .
Воспроизведение в режиме повтора	Нажмите кнопку 4 несколько раз. [ALL REPEAT]/[FILE REPEAT]/[GROUP REPEAT]*/[REPEAT OFF]

Задача	На передней панели
Воспроизведение в случайном порядке	Нажмите и удерживайте нажатой кнопку 3 для выбора элемента [ALL RANDOM] или [GROUP RANDOM]*. <ul style="list-style-type: none"> • Нажмите 3 , чтобы выбрать [RANDOM OFF].
Выбор файла из папки/списка	См. "Выбор файла для воспроизведения" на стр. 11.
Переключение между подключенными аудиоустройствами Bluetooth	Нажмите кнопку 5. (Нажатие кнопки "Play" на самом подключенном устройстве также вызывает переключение звука, выводимого с устройства.)

* В зависимости от подключенного устройства, некоторые устройства могут не поддерживать эту функцию.

Функции и отображаемые элементы могут различаться в зависимости от их наличия на подключенном устройстве.

Прослушивание iPod/iPhone через Bluetooth

Вы можете прослушивать песни с iPod/iPhone через Bluetooth на данном устройстве.

Нажмите кнопку SRC несколько раз для выбора iPod BT.

- Вы можете управлять iPod/iPhone таким же образом, как устройством iPod/iPhone через входной USB-разъем. (Стр. 9)
- Если вы подсоедините iPod/iPhone к входному USB-разъему во время прослушивания источника iPod BT, источник автоматически переключится на источник iPod USB.
Нажмите SRC, чтобы выбрать источник iPod BT, если устройство все еще подключено через Bluetooth.

AMAZON ALEXA

Alexa представляет собой голосовой облачный сервис, разработанный компанией Amazon. Вы можете попросить Alexa воспроизвести музыку, получить прогноз погоды, информацию о ситуации на дорогах, управлять приборами для умного дома, сделать покупки на Amazon, выполнить поиск в Интернете, задать напоминания и т. д.

Подготовка:

- Создайте учетную запись на <www.amazon.com>.
- Установите последнюю версию мобильного приложения Alexa на ваше устройство (iPhone/iPod touch или устройство Android), затем войдите в приложение.
- Обязательно включите интернет-соединение на вашем смартфоне.

Первоначальная настройка

Для устройство Android

- 1 Выполните сопряжение вашего устройства с данным устройством через Bluetooth. (Стр. 15)
- 2 Запустите мобильное приложение Alexa на вашем устройстве.
- 3 Выполните сопряжение устройства с мобильным приложением Alexa. Выполните Опцию А или Опцию В.

Для iPhone/iPod touch

- 1 Выполните сопряжение вашего устройства с данным устройством через Bluetooth. (Стр. 15)
- 2 Запустите мобильное приложение Alexa на вашем устройстве.
- 3 Нажмите **↓** на данном устройстве, чтобы перейти на источник ALEXA.
 - Вы также можете нажать **Ⓢ** SRC несколько раз для выбора источника iPod BT.
- 4 Выполните сопряжение устройства с мобильным приложением Alexa. Выполните Опцию А или Опцию В.

Опция А: Прямая ссылка

Перейдите по следующему URL-адресу или отсканируйте QR-код смартфоном:

<https://www.kenwood.com/car/alexa>



Опция В: Сопряжение вручную

- 1 Запустите мобильное приложение Alexa и перейдите на закладку "Devices (Устройства)".
- 2 Коснитесь значка "+" в верхнем правом углу.

- 3 Коснитесь "Add Device (Добавить устройство)".
- 4 Коснитесь "Automotive Accessory (Автомобильный аксессуар)" или "Headphones (Наушники)" в списке типов устройств.
- 5 Коснитесь названия вашего приемника ("DPX-5200BT") и следуйте инструкциям.

После завершения процесса настройки мобильное приложение Alexa установит соединение с данным устройством.

- Соединение Alexa может разорваться, если:
 - разорвано соединение профиля A2DP
 - Bluetooth отсоединено
 - устройство выключено
 - при любых иных состояниях в зависимости от подключенного устройства.Чтобы вновь установить соединение Alexa, восстановите соединение профиля A2DP.
- Соединение Alexa не может быть установлено, если вы:
 - переустановили мобильное приложение Alexa
 - удалили сопряженное устройство и выполнили сопряжение вновь (для устройство Android)Чтобы вновь установить соединение Alexa, снова выполните процедуру настройки.
- Вы можете проверить соединение Alexa из мобильного приложения Alexa. Если название данного устройства отображается на экране "ALL DEVICES", нет необходимости снова выполнять процедуру настройки.

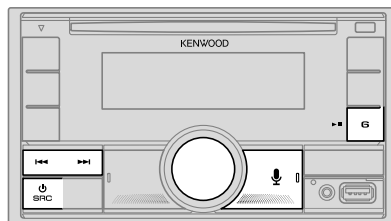

Основные операции

Когда соединение Alexa установлено...

- 1 Нажмите на данном устройстве, чтобы говорить с Alexa. На дисплее отображается: "ALEXA" → "LISTENING...".
- 2 Общайтесь с Alexa через подключенный микрофон. (Стр. 15)
"THINKING..." отображается, когда Alexa обрабатывает ваш голосовой запрос.
"SPEAKING..." отображается, когда Alexa отвечает на ваш голосовой запрос.
Когда Alexa находится в режиме ожидания, отображается "ALEXA" или информация, такая как время воспроизведения, название песни и т. п.

- Для возврата к источнику, использованному до ALEXA, нажмите SRC.
- Чтобы активировать Alexa, нажмите .
- Чтобы отменить текущее состояние прослушивания, нажмите .
- Чтобы отменить текущие состояния обработки/ответа на запрос и перейти к состоянию прослушивания, нажмите .
- Одновременно может использоваться только одно соединение Alexa.
- "DISCONNECTED" отображается, если устройство отсоединяется от мобильного приложения Alexa или соединение Bluetooth разрывается.

Начало прослушивания

В режиме ожидания Alexa...

- 1 Нажмите на данном устройстве, чтобы активировать Alexa. На дисплее отображается: "LISTENING...".
- 2 Общайтесь с Alexa через подключенный микрофон. (Стр. 15)
- 3 Во время воспроизведения музыки в режиме источника ALEXA вы можете выполнять следующие операции:

Задача	На передней панели
Воспроизведение/пауза	Нажмите кнопку
Переход назад/Переход вперед	Нажмите кнопку

Во время воспроизведения музыки нажимайте , чтобы поставить музыку на паузу и активировать Alexa. Теперь вы можете начать общаться с Alexa.

Звуковые настройки

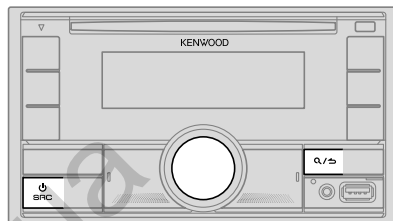

- 1 Нажмите ручку регулировки громкости для перехода в режим [FUNCTION].
- 2 Чтобы выбрать элемент, поверните ручку регулировки громкости (см. следующую таблицу), затем нажмите ее.
- 3 Повторяйте действие 2 до тех пор, пока не будет выбран или активирован необходимый элемент.
- 4 Нажмите кнопку Q/ и удерживайте ее нажатой для выхода.

Для возврата к предыдущему элементу настройки нажмите кнопку Q/.

По умолчанию: [XX]

[AUDIO CONTROL]	
[SUB-W LEVEL]	От [LEVEL -50] до [LEVEL +10] ([LEVEL 0]): Настройте уровень выходного сигнала низкочастотного динамика.
[EASY EQ]	Настройте собственные параметры звука. <ul style="list-style-type: none"> • Настройки сохраняются в разделе [USER] в [PRESET EQ]. • Заданные настройки могут повлиять на текущие настройки [MANUAL EQ].
[SW]:	От [LEVEL -50] до [LEVEL +10] (По умолчанию: [LEVEL 0])
[BASS]:	От [LEVEL -9] до [LEVEL +9] [LEVEL 0]
[MID]:	От [LEVEL -9] до [LEVEL +9] [LEVEL 0]
[TRE]:	От [LEVEL -9] до [LEVEL +9] [LEVEL 0]

Звуковые настройки

[MANUAL EQ]	Регулировка собственных настроек звука для каждого источника. <ul style="list-style-type: none"> • Настройки сохраняются в разделе [USER] в [PRESET EQ]. • Заданные настройки могут повлиять на текущие настройки [EASY EQ]. 	
[62.5HZ]	[LEVEL]	От [LEVEL -9] до [LEVEL +9] ([LEVEL 0]): Настройте уровень для сохранения в каждом источнике. (Перед выполнением настройки выберите источник, который необходимо настроить.)
	[BASS EXTEND]	[ON]: Включение усиленных нижних частот. ; [OFF]: Отмена.
[100HZ]/[160HZ]/ [250HZ]/[400HZ]/ [630HZ]/[1KHZ]/ [1.6KHZ]/[2.5KHZ]/ [4KHZ]/[6.3KHZ]/ [10KHZ]/[16KHZ]		От [LEVEL -9] до [LEVEL +9] ([LEVEL 0]): Настройте уровень для сохранения в каждом источнике. (Перед выполнением настройки выберите источник, который необходимо настроить.)
[Q FACTOR]	[1.35]/[1.50]/[2.00]:	Настройка коэффициента качества.
[PRESET EQ]	[NATURAL]/[ROCK]/[POPS]/[EASY]/[TOP40]/[JAZZ]/[POWERFUL]/ [USER]: Выберите предварительно установленный режим эквалайзера, соответствующего музыкальному жанру. <ul style="list-style-type: none"> • Когда включена демонстрация на дисплее (изначально выбрано [ON], стр. 28), в качестве [PRESET EQ] автоматически выбирается [ROCK]. <ul style="list-style-type: none"> – Если для параметра [DEMO MODE] установлено значение [OFF] (стр. 28), для [PRESET EQ] в качестве значения по умолчанию выбирается [NATURAL]. (Чтобы использовать настройки, заданные в [EASY EQ] или [MANUAL EQ], выберите [USER].)	
[BASS BOOST]	От [LEVEL 1] до [LEVEL 5]:	Выбор предпочитаемого уровня подъема нижних частот. ; [OFF]: Отмена.
[LOUDNESS]	[LEVEL 1]/[LEVEL 2]:	Выбор предпочитаемых низких или высоких частот для получения хорошо сбалансированного звучания при низком уровне громкости. ; [OFF]: Отмена.
[SUBWOOFER SET]	[ON]:	Включение выходного сигнала низкочастотного динамика. ; [OFF]: Отмена.
[FADER]		(Не применимо, если выбран 3-полосный кроссовер.) От [R15] до [F15] ([O]): Настройка выходного баланса передних и задних динамиков.
[BALANCE]	От [L15] до [R15] ([O]):	Настройка выходного баланса левых и правых динамиков.
[VOLUME OFFSET]	От [-15] до [+6] ([O]):	Программирование первоначального уровня громкости для каждого источника через сравнение с уровнем громкости FM. (Перед настройкой выберите источник, который необходимо настроить.)
[SOUND EFFECT]		
[SOUND RECNSTR]	(Не применимо для источника RADIO и источника AUX.) [ON]:	Создание реалистичного звука путем компенсации высокочастотных компонентов и восстановления времени достижения максимального эффекта волны, которые были потеряны при аудиокомпрессии данных. ; [OFF]: Отмена.
[SPACE ENHANCE]	(Не применимо для источника RADIO.) [SMALL]/[MEDIUM]/[LARGE]:	Виртуальное улучшение звукового пространства. ; [OFF]: Отмена.
[SND REALIZER]	[LEVEL 1]/[LEVEL 2]/[LEVEL 3]:	Виртуальное повышение реалистичности звучания. ; [OFF]: Отмена.
[STAGE EQ]	[LOW]/[MIDDLE]/[HIGH]:	Виртуальная регулировка позиции звука, воспроизводимого через динамики. ; [OFF]: Отмена.
[DRIVE EQ]	[ON]:	Усиление частоты в целях снижения шума, слышимого извне автомобиля, или шума шин. ; [OFF]: Отмена.
[SPEAKER SIZE]		В зависимости от выбранного вами типа кроссовера (см. "Изменение типа кроссовера" на стр. 7), будут отображаться элементы настройки 2-полосового кроссовера или 3-полосового кроссовера. (См. "Настройки кроссовера" на стр. 24.) По умолчанию выбран тип 2-полосового кроссовера.
[X' OVER]		
[DTA SETTINGS]		Для настроек, см. "Настройки функции цифровой задержки сигнала" на стр. 25.
[CAR SETTINGS]		

- Для 2-полосного кроссовера: Элемент [SUB-W LEVEL]/[SUBWOOFER SET] доступен только в том случае, если для параметра [SWITCH PREOUT] установлено значение [SUBWOOFER]. (Стр. 6)
- Элемент [SUB-W LEVEL] доступен только в том случае, если для параметра [SUBWOOFER SET] установлено значение [ON].

Звуковые настройки

Настройки кроссовера

Ниже приведены доступные элементы настройки для 2-полосового кроссовера и 3-полосового кроссовера.

SPEAKER SIZE

Выбирается в соответствии с размером подключенного динамика для обеспечения оптимальных характеристик.

- Настройки частоты и крутизны для кроссовера выбранного динамика устанавливаются автоматически.
- Когда **[NONE]** выбрано для следующего динамика в **[SPEAKER SIZE]**, настройка **[X' OVER]** выбранного динамика не доступна.
 - 2-полосный кроссовер: **[TWEETER]** в **[FRONT]/[REAR]/[SUBWOOFER]**
 - 3-полосный кроссовер: **[WOOFER]**

X' OVER (кроссовер)

- **[FRQ]/[F-HPF FRQ]/[R-HPF FRQ]/[SW LPF FRQ]/[HPF FRQ]/[LPF FRQ]**: Регулировка частоты кроссовера для выбранных динамиков (фильтр высоких частот или фильтр низких частот).
Если выбрано **[THROUGH]**, все сигналы передаются на выбранные динамики.
- **[SLOPE]/[F-HPF SLOPE]/[R-HPF SLOPE]/[SW LPF SLOPE]/[HPF SLOPE]/[LPF SLOPE]**: Регулировка крутизны кроссовера.
Доступно для выбора, только если для частоты кроссовера выбрана другая настройка, кроме **[THROUGH]**.
- **[SW LPF PHASE]/[PHASE]**: Выбор фазы выходного сигнала динамика в соответствии с выходным сигналом другого динамика.
- **[GAIN LEFT]/[GAIN RIGHT]/[F-HPF GAIN]/[R-HPF GAIN]/[SW LPF GAIN]/[GAIN]**: Регулировка уровня выходного сигнала выбранного динамика.

Элементы настройки 2-полосного кроссовера

[SPEAKER SIZE]		
[FRONT]	[SIZE]	[8CM]/[10CM]/[12CM]/[13CM]/[16CM]/[17CM]/[18CM]/[4×6]/[5×7]/[6×8]/[6×9]/[7×10]
	[TWEETER]	[SMALL]/[MIDDLE]/[LARGE]/[NONE] (не подключено)
[REAR]		[8CM]/[10CM]/[12CM]/[13CM]/[16CM]/[17CM]/[18CM]/[4×6]/[5×7]/[6×8]/[6×9]/[7×10]/[NONE] (не подключено)
[SUBWOOFER]		[16CM]/[20CM]/[25CM]/[30CM]/[38CM OVER]/[NONE] (не подключено)
[X' OVER]		
[TWEETER]	[FRQ]	[1KHZ]/[1.6KHZ]/[2.5KHZ]/[4KHZ]/[5KHZ]/[6.3KHZ]/[8KHZ]/[10KHZ]/[12.5KHZ]
	[GAIN LEFT]	От [-8] до [0]
	[GAIN RIGHT]	От [-8] до [0]
[FRONT HPF]	[F-HPF FRQ]	[30HZ]/[40HZ]/[50HZ]/[60HZ]/[70HZ]/[80HZ]/[90HZ]/[100HZ]/[120HZ]/[150HZ]/[180HZ]/[220HZ]/[250HZ]/[THROUGH]
	[F-HPF SLOPE]	[-6DB]/[-12DB]/[-18DB]/[-24DB]
	[F-HPF GAIN]	От [-8] до [0]
[REAR HPF]	[R-HPF FRQ]	
	[R-HPF SLOPE]	Задайте настройки для задних динамиков аналогично передним динамикам.
	[R-HPF GAIN]	

Звуковые настройки

[SUBWOOFER LPF]	[SW LPF FRQ]	[30HZ]/[40HZ]/[50HZ]/[60HZ]/[70HZ]/[80HZ]/[90HZ]/[100HZ]/[120HZ]/[150HZ]/[180HZ]/[220HZ]/[250HZ]/[THROUGH]
	[SW LPF SLOPE]	[−6DB]/[−12DB]/[−18DB]/[−24DB]
	[SW LPF PHASE]	[REVERSE] (180°)/[NORMAL] (0°)
	[SW LPF GAIN]	От [−8] до [0]

- Элемент [SUBWOOFER] в [SPEAKER SIZE] и [SUBWOOFER LPF] в [X'OVER] доступен только в том случае, если для параметра [SWITCH PREOUT] установлено значение [SUBWOOFER] (стр. 6) и [SUBWOOFER SET] установлено значение [ON]. (Стр. 23)

Элементы настройки 3-полосного кроссовера

[SPEAKER SIZE]		
[TWEETER]	[SMALL]/[MIDDLE]/[LARGE]	
[MID RANGE]	[8CM]/[10CM]/[12CM]/[13CM]/[16CM]/[17CM]/[18CM]/[4×6]/[5×7]/[6×8]/[6×9]	
[WOOFER]	[16CM]/[20CM]/[25CM]/[30CM]/[38CM OVER]/[NONE] (не подключено)	
[X'OVER]		
[TWEETER]	[HPF FRQ]	[1KHZ]/[1.6KHZ]/[2.5KHZ]/[4KHZ]/[5KHZ]/[6.3KHZ]/[8KHZ]/[10KHZ]/[12.5KHZ]
	[SLOPE]	[−6DB]/[−12DB]
	[PHASE]	[REVERSE] (180°)/[NORMAL] (0°)
	[GAIN]	От [−8] до [0]

[MID RANGE]	[HPF FRQ]	[30HZ]/[40HZ]/[50HZ]/[60HZ]/[70HZ]/[80HZ]/[90HZ]/[100HZ]/[120HZ]/[150HZ]/[180HZ]/[220HZ]/[250HZ]/[THROUGH]
	[HPF SLOPE]	[−6DB]/[−12DB]
	[LPF FRQ]	[1KHZ]/[1.6KHZ]/[2.5KHZ]/[4KHZ]/[5KHZ]/[6.3KHZ]/[8KHZ]/[10KHZ]/[12.5KHZ]/[THROUGH]
	[LPF SLOPE]	[−6DB]/[−12DB]
	[PHASE]	[REVERSE] (180°)/[NORMAL] (0°)
	[GAIN]	От [−8] до [0]
[WOOFER]	[LPF FRQ]	[30HZ]/[40HZ]/[50HZ]/[60HZ]/[70HZ]/[80HZ]/[90HZ]/[100HZ]/[120HZ]/[150HZ]/[180HZ]/[220HZ]/[250HZ]/[THROUGH]
	[SLOPE]	[−6DB]/[−12DB]
	[PHASE]	[REVERSE] (180°)/[NORMAL] (0°)
	[GAIN]	От [−8] до [0]

- Элемент [WOOFER] в [SPEAKER SIZE] и [WOOFER] в [X'OVER] доступен только в том случае, если для параметра [SUBWOOFER SET] установлено значение [ON]. (Стр. 23)

Настройки функции цифровой задержки сигнала

Функция цифровой задержки сигнала устанавливает время задержки выходного сигнала динамика для создания более подходящих условий для вашего автомобиля.

- Для получения дополнительной информации см. "Определение времени задержки автоматически" на стр. 26.

[DTA SETTINGS]	
[POSITION]	Выбор позиции прослушивания (контрольная точка). [ALL]: Без компенсации ; [FRONT RIGHT]: Переднее правое сиденье ; [FRONT LEFT]: Переднее левое сиденье ; [FRONT ALL]: Передние сиденья • [FRONT ALL] отображается, только когда выбрано [2-WAY X'OVER]. (Стр. 7)
[DISTANCE]	От [0CM] до [610CM]: Тонкая регулировка расстояния для компенсации. (Перед выполнением настройки выберите динамик, который необходимо настроить.)
[GAIN]	От [-8DB] до [0DB]: Тонкая регулировка уровня выходного сигнала выбранного динамика. (Перед выполнением настройки выберите динамик, который необходимо настроить.)
[DTA RESET]	[YES]: Сброс настроек ([DISTANCE] и [GAIN]) выбранного параметра [POSITION] на значения по умолчанию. ; [NO]: Отмена.
[CAR SETTINGS]	
	Задайте тип вашего автомобиля и место расположения заднего динамика, чтобы выполнить настройки для [DTA SETTINGS].
[CAR TYPE]	[COMPACT]/[FULL SIZE CAR]/[WAGON]/[MINIVAN]/[SUV]/[MINIVAN(LONG)]: Выбор типа автомобиля. ; [OFF]: Без компенсации.
[R-SP LOCATION]	Выбор места расположения задних динамиков в автомобиле для расчета максимального расстояния от выбранной позиции прослушивания (контрольной точки). • [DOOR]/[REAR DECK]: Доступно для выбора, только когда для параметра [CAR TYPE] выбрано [OFF], [COMPACT], [FULL SIZE CAR], [WAGON] или [SUV]. • [2ND ROW]/[3RD ROW]: Доступно для выбора, только когда для параметра [CAR TYPE] выбрано [MINIVAN] или [MINIVAN(LONG)].

- Перед тем как выполнять настройки для параметров [DISTANCE] и [GAIN] в [DTA SETTINGS], выберите динамик, который необходимо настроить:

Когда выбран 2-полосный кроссовер:

[FRONT LEFT]/[FRONT RIGHT]/[REAR LEFT]/[REAR RIGHT]/[SUBWOOFER]

- Параметры [REAR LEFT], [REAR RIGHT] и [SUBWOOFER] доступны для выбора, только если для параметров [REAR] и [SUBWOOFER] в [SPEAKER SIZE] выбрано значение, отличное от [NONE]. (Стр. 24)

Когда выбран 3-полосный кроссовер:

[TWEETER LEFT]/[TWEETER RIGHT]/[MID LEFT]/[MID RIGHT]/[WOOFER]

- Параметры [WOOFER] доступны для выбора, только если для параметров [WOOFER] в [SPEAKER SIZE] выбрано значение, отличное от [NONE]. (Стр. 25)
- Параметр [R-SP LOCATION] в [CAR SETTINGS] доступен для выбора, только если:
 - Выбран 2-полосный кроссовер. (Стр. 7)
 - Для параметра [REAR] в [SPEAKER SIZE] выбрано значение, отличное от [NONE]. (Стр. 24)

Определение времени задержки автоматически

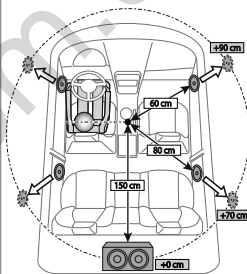

Если вы укажете расстояние от текущей заданной позиции прослушивания до каждого динамика, время задержки будет вычислено автоматически.

- 1 Задайте [POSITION] и определите позицию прослушивания в качестве контрольной точки (контрольной точкой [FRONT ALL] будет центр между правым и левым передними сиденьями).
- 2 Измерьте расстояния от контрольной точки до динамиков.
- 3 Рассчитайте расстояние между самым дальним динамиком (сабвуфер на рисунке) и другими динамиками.
- 4 Установите значение [DISTANCE], вычисленное в шаге 3, для каждого отдельного динамика.
- 5 Отрегулируйте параметр [GAIN] для каждого отдельного динамика.

Пример: Когда в качестве позиции прослушивания выбрано [FRONT ALL].

Настройки дисплея

Определение зоны для настроек цвета и настроек яркости

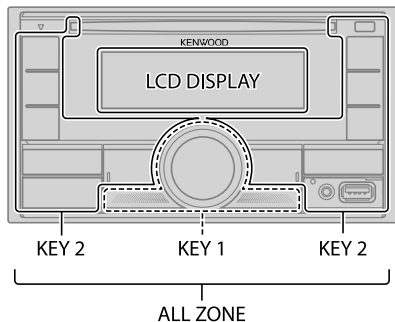

Настройка затемнения

Нажмите и удерживайте нажатой кнопку DISP, чтобы включить или выключить затемнение.

- После нажатия и удержания этой кнопки, настройка [DIMMER] будет перезаписана.

Изменение настроек дисплея

- 1 Нажмите ручку регулировки громкости для перехода в режим [FUNCTION].
- 2 Чтобы выбрать элемент, поверните ручку регулировки громкости (см. следующую таблицу), затем нажмите ее.
- 3 Повторяйте действие 2 до тех пор, пока не будет выбран/активирован желаемый элемент, или следуйте инструкциям, приведенным для выбранного элемента.
- 4 Нажмите кнопку **Q/↵** и удерживайте ее нажатой для выхода.

Для возврата к предыдущему элементу настройки нажмите кнопку **Q/↵**.

По умолчанию: [XX]

[DISPLAY]

[COLOR SELECT] Выбор цвета подсветки для [ALL ZONE], [LCD DISPLAY], [KEY 1] и [KEY 2], отдельно.

- 1 Выбор зоны. (См. рисунок в левой колонке.)
- 2 Выберите предустановленный цвет для выбранной зоны. (Стр. 28)
По умолчанию: [VARIABLE SCAN]

Чтобы создать собственный цвет, выберите [CUSTOM R/G/B]. Созданный цвет сохранится в in [CUSTOM R/G/B].

- 1 Нажмите ручку регулировки громкости для перехода в режим подробной настройки цвета.
- 2 Нажмите **◀▶**, чтобы выбрать цвет ([R]/[G]/[B]) для настройки.
- 3 Поверните ручку регулировки громкости для настройки уровня (от [0] до [9]), а затем нажмите ее.

[DIMMER]

Затемнение подсветки.

[ON]: Затемнение включено.

[OFF]: Затемнение выключено.

[DIMMER TIME]: Задание времени для включения затемнения и выключения затемнения.

- 1 Поверните ручку регулировки громкости для настройки значения времени [ON], а затем нажмите ее.
- 2 Поверните ручку регулировки громкости для настройки значения времени [OFF], а затем нажмите ее.
По умолчанию: [ON]: [18:00]; [OFF]: [6:00]

[BRIGHTNESS]

Настройка яркости для дневного и ночного времени по отдельности.

- 1 [DAY]/[NIGHT]: Выбор дневного или ночного времени.
- 2 Выбор зоны. (См. рисунок в левой колонке.)
- 3 От [LEVEL00] до [LEVEL31]: Задание уровня яркости.

[TEXT SCROLL]

[ONCE]: Однократная прокрутка отображаемой информации. ;
[AUTO]: Повторная прокрутка через 5-секундные интервалы. ;
[OFF]: Отмена.

Настройки дисплея

[CLOCK]	
[CLOCK DISPLAY]	[ON]: Даже в выключенном состоянии на дисплее отображается текущее время. ; [OFF]: Отмена.
[DEMO MODE]	[ON]: Автоматическое включение демонстрации на дисплее, если в течение около 15 секунд не выполняется никаких операций. ; [OFF]: Выключение.

Предустановленный цвет:

[INITIAL COLOR]/[VARIABLE SCAN]/[CUSTOM R/G/B]/[RED1]/[RED2]/[RED3]/
[PURPLE1]/[PURPLE2]/[PURPLE3]/[PURPLE4]/[BLUE1]/[BLUE2]/[BLUE3]/[SKYBLUE1]/
[SKYBLUE2]/[LIGHTBLUE]/[AQUA1]/[AQUA2]/[GREEN1]/[GREEN2]/[GREEN3]/
[YELLOWGREEN1]/[YELLOWGREEN2]/[YELLOW]/[ORANGE1]/[ORANGE2]/[ORANGERED]

Установка и Подключение

Данный раздел предназначен для специалиста по установке.
В целях безопасности работа по подключению проводов и монтажу должна выполняться специалистами. Обратитесь к поставщику автомобильных аудиосистем.

▲ ПРЕДУПРЕЖДЕНИЕ

- Устройство можно использовать только с источником питания 12 В постоянного тока с отрицательным заземлением.
- Отключите отрицательную клемму аккумулятора перед подключением проводов и монтажом.
- Не подключайте провод аккумулятора (жёлтый) и провод высокого напряжения (красный) к корпусу машины или проводу заземления (чёрный), чтобы не допустить короткое замыкание.
- Во избежание короткого замыкания:
 - Изолируйте неподсоединённые провода с помощью виниловой ленты.
 - После установки обязательно заземлите данное устройство на корпус автомобиля.
 - Закрепите провода с помощью фиксаторов кабеля и оберните провода, контактирующие с металлическими частями, виниловой лентой, чтобы защитить провода.

▲ ВНИМАНИЕ

- Данное устройство подлежит установке в консоль автомобиля. Не прикасайтесь к металлическим деталям устройства в процессе и на протяжении некоторого времени после завершения эксплуатации устройства. Температура металлических деталей, таких как радиатор охлаждения и кожух, существенно повышается.
- Не подключайте провода динамиков ⊖ к корпусу машины, проводу заземления (чёрный) или параллельно.
- Установите устройство под углом менее 30°.
- Если в электропроводке транспортного средства нет клеммы зажигания, подключите провод высокого напряжения (красный) к клемме на блоке плавких предохранителей, которая обеспечивает питание с напряжением 12 В постоянного тока и которая включается и выключается ключом зажигания.
- Держите все кабели вдали от тепловыделяющих металлических частей.
- После установки устройства, убедитесь в том, что все осветительные и электронные приборы вашего автомобиля работают в прежнем режиме.
- Если предохранитель сгорел, первым делом убедитесь в том, что кабели не касаются корпуса автомобиля, после чего замените предохранитель на аналогичный новый.

Установка и Подключение

Список деталей для установки

(A) Посадочный корпус (×1)

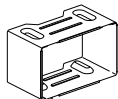

(B) Декоративная панель (×1)

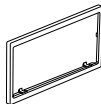

(C) Жгут проводов (×1)

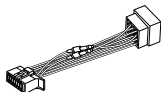

(D) Ключ для демонтажа (×2)

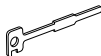

Стандартная процедура

- 1 Извлеките ключ из замка зажигания, затем отсоедините разъем ⊖ автомобильного аккумулятора.
- 2 Правильно подключите провода.
См. "Подключение проводов" на стр. 31.
- 3 Установите устройство в вашем автомобиле.
См. следующий раздел "Установка устройства (установка в приборную панель)".
- 4 Подключите клемму ⊖ автомобильного аккумулятора.
- 5 Нажмите SRC, чтобы включить питание.
- 6 Выполните сброс устройства. (Стр. 4)

Установка устройства (установка в приборную панель)

Подключите необходимые провода.
(Стр. 31)

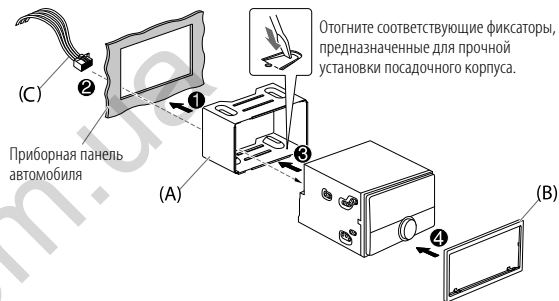

Установка устройства (без посадочного корпуса)

- 1 Перед установкой снимите посадочный корпус и декоративную панель с устройства.
- 2 Совместите отверстия в устройстве (с обеих сторон) с монтажной консолью автомобиля и закрепите устройство винтами (которые можно приобрести в магазине).

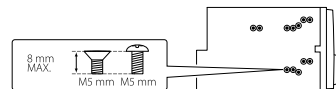

⚠ Используйте только специальные винты. Использование неподходящих винтов может привести к повреждению устройства.

Демонтаж устройства

- 1 Вставьте соединительный штифт на ключах для демонтажа в отверстия на обеих сторонах декоративной панели, затем извлеките его.
- 2 Введите ключи для демонтажа в прорези на каждой стороне, затем следуйте инструкциям со стрелками, как показано на рисунке.

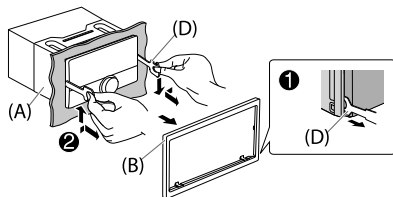

Подсоединение внешних компонентов

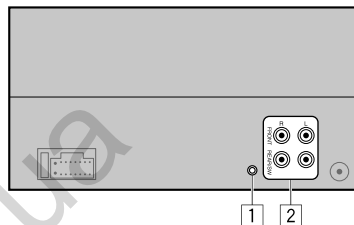

№	Часть
---	-------

- | | |
|---|--|
| 1 | Входной разъем микрофона (стр. 15) |
| 2 | Выходные разъемы
FRONT: Выходные разъемы для передних (2-полосный кроссовер)/Выход на среднечастотный динамик (3-полосного кроссовера)
REAR /SW: Выходные разъемы для задних/низкочастотного динамиков (2-полосный кроссовер)/Выход на низкочастотный динамик (3-полосного кроссовера)
• При подключении внешнего усилителя к выходным разъемам этого устройства надежно подсоедините провод заземления усилителя к корпусу автомобиля, чтобы предотвратить повреждение устройства. |

Установка и Подключение

Подключение проводов

Если в автомобиле отсутствует разъем ISO:

Рекомендуется устанавливать устройство с использованием имеющегося в продаже жгута проводов, специально предназначенного для вашего автомобиля, и, в целях вашей безопасности, поручить эту работу профессионалам. Обратитесь к поставщику автомобильных аудиосистем.

Подключение разъемов ISO на некоторых автомобилях VW/Audi или Opel (Vauxhall)

Возможно, потребуется изменить схему соединений для прилагаемого жгута проводов, как показано на рисунке.

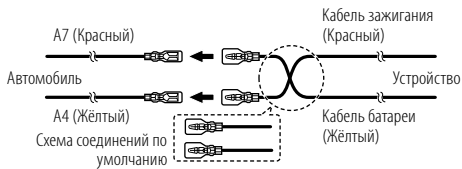

Контакт	Цвет и функция (для разъемов ISO)
A4	Жёлтый : Аккумулятор
A5	Синий/белый*1 : Управление питанием
A7	Красный : Зажигание (АСС)
A8	Чёрный : Заземляющее соединение (земля)
B1	Фиолетовый ⊕ : Задний динамик (правый)
B2	Фиолетовый/чёрный ⊖ : Для 3-полосного кроссовера: Высоочастотный динамик (правый)
B3	Серый ⊕ : Передний динамик (правый)
B4	Серый/чёрный ⊖ : Для 3-полосного кроссовера: Среднечастотный динамик (правый)
B5	Белый ⊕ : Передний динамик (левый)
B6	Белый/чёрный ⊖ : Для 3-полосного кроссовера: Среднечастотный динамик (левый)
B7	Зелёный ⊕ : Задний динамик (левый)
B8	Зелёный/чёрный ⊖ : Для 3-полосного кроссовера: Высоочастотный динамик (левый)

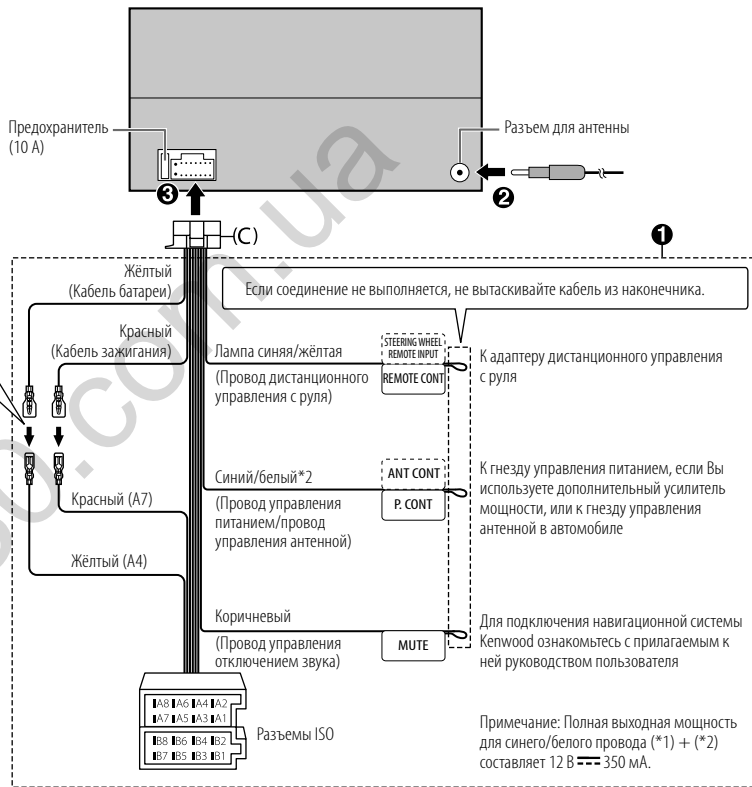

Примечание: Полная выходная мощность для синего/белого провода (*1) + (*2) составляет 12 В — 350 мА.

Обслуживание

Чистка устройства

В случае загрязнения протрите переднюю панель сухой силиконовой или мягкой тканью.

Обращение с дисками

- Не касайтесь записанной поверхности диска.
- Не приклеивайте на диск клейкую ленту и т. п. и не используйте диск с приклеенной на него лентой.
- Не используйте никакие дополнительные принадлежности для диска.
- Проводите чистку по направлению от центра диска к его краю.
- Для очистки диска используйте сухую силиконовую или иную мягкую ткань. Не используйте какие-либо растворители.
- При извлечении диска из устройства держите его горизонтально.
- Перед установкой диска уберите любые неровности центрального отверстия или внешнего края диска.

Дополнительная информация

Для: — Последние обновления встроенного программного обеспечения и последний список поддерживаемых функций
— Оригинальное приложение KENWOOD
— Любая другая последняя информация

Посетите <www.kenwood.com/cs/ce/>.

Общие характеристики

- Данное устройство обеспечивает воспроизведение только следующих компакт-дисков:



- Чтобы ознакомиться с подробными сведениями и примечаниями относительно доступных для воспроизведения звуковых файлов, посетите <www.kenwood.com/cs/ce/audiofile/>.

Воспроизводимые файлы

- Воспроизводимый звуковой файл:
Для диска: MP3 (.mp3), WMA (.wma), AAC (.aac)
Для запоминающего устройства USB большой емкости:
MP3 (.mp3), WMA (.wma), AAC (.aac), AAC (.m4a), WAV (.wav), FLAC (.flac)
- Воспроизводимые диски: CD-R/CD-RW/CD-ROM
- Воспроизводимый формат файлов на дисках: ISO 9660, уровень 1/2, Joliet, длинные имена файлов
- Воспроизводимая файловая система устройств USB: FAT12, FAT16, FAT32
Даже если аудиофайлы соответствуют перечисленным выше стандартам, при некоторых типах или состояниях носителей или устройств воспроизведение может оказаться невозможным. Файлы AAC (.m4a) на компакт-диске, закодированные с помощью iTunes, не могут воспроизводиться на данном устройстве.

Диски, которые нельзя воспроизвести на данном устройстве

- Диски некруглой формы.
- Диски, записанная поверхность которых окрашена, или диски со следами загрязнений.
- Записываемые диски, которые не были финализированы.
- Компакт-диск диаметром 8 см. Попытка вставки диска с помощью адаптера может привести к неисправности устройства.

Об устройствах USB

- Запрещается подключать USB-носитель через USB-концентратор.
- Подключение кабеля, общая длина которого превышает 5 м, может привести к некорректному воспроизведению.
- Это устройство не распознает устройства USB с номинальным напряжением, отличным от 5 В, и номинальным током свыше 1,5 А.

Об iPod/iPhone

- Made for
 - iPod touch (6th generation)
 - iPhone 5S, 6, 6 Plus, 6S, 6S Plus, SE, 7, 7 Plus, 8, 8 Plus, X, XS, XS MAX, XR (iOS 12.1 или более поздней версии)
- Просмотр видеофайлов в меню "Videos" в режиме [MODE OFF] невозможен.
- Порядок отображения песен в меню выбора данного устройства может отличаться от порядка песен в проигрывателе iPod/iPhone.
- Управление iPod невозможно, если на нем отображается текст "KENWOOD" или "✓".
- В зависимости от версии операционной системы iPod/iPhone некоторые функции могут не работать на данном устройстве.

Справочные материалы

0 функции Spotify

- Приложение Spotify поддерживает:
 - iPhone 5S, 6, 6 Plus, 6S, 6S Plus, SE, 7, 7 Plus, 8, 8 Plus, X, XS, XS MAX, XR (iOS 12.1 или более поздней версии)
 - iPod touch (6th generation)
 - Android OS 4.0.3 или выше
- Spotify является услугой, предоставляемой третьей стороной, поэтому ее технические и функциональные характеристики могут изменяться без предварительного уведомления. Соответственно, совместимость может нарушаться, либо некоторые или все из предоставляемых услуг могут стать недоступными.
- Некоторые функции Spotify не могут управляться с данного устройства.
- По всем вопросам работы с приложением, пожалуйста, обращайтесь в Spotify по адресу <www.spotify.com>.

06 AMAZON ALEXA

- Alexa является услугой, предоставляемой третьей стороной, поэтому ее технические и функциональные характеристики могут изменяться без предварительного уведомления. Соответственно, совместимость может нарушаться, либо некоторые или все из предоставляемых услуг могут стать недоступными.

Изменение отображаемой информации

Каждое нажатие кнопки DISP переключает отображаемую информацию.

- Если информация не доступна или не записана, отображается сообщение "NO TEXT", "NO INFO" или другая информация (например, название радиостанции) либо экран будет пустым.

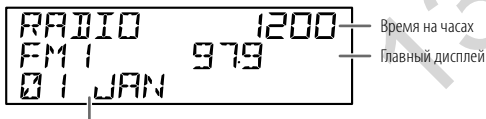

Дополнительный дисплей

Название источника	Информация на дисплее: Главный дисплей (дополнительный)
STANDBY	Название источника (Дата)
RADIO	Частота (Дата) Только для FM-радиостанций системы передачи цифровой информации: Название радиостанции/Тип программы (Дата) ➔ Радиотекст (Дата) ➔ Радиотекст+ (Радиотекст+) ➔ Название песни (Исполнитель) ➔ Название песни (Дата) ➔ Частота (Дата) ➔ обратно к началу
CD/USB	Для CD-DA: Название дорожки (Исполнитель) ➔ Название дорожки (Название диска) ➔ Название дорожки (Дата) ➔ Время воспроизведения (Дата) ➔ обратно к началу Для файлов MP3/WMA/AAC/WAV/FLAC: Название песни (Исполнитель) ➔ Название песни (Название альбома) ➔ Название песни (Дата) ➔ Имя файла (Имя папки) ➔ Имя файла (Дата) ➔ Время воспроизведения (Дата) ➔ обратно к началу
iPod USB/iPod BT	Когда выбрано [MODE OFF] (стр. 10): Название песни (Исполнитель) ➔ Название песни (Название альбома) ➔ Название песни (Дата) ➔ Время воспроизведения (Дата) ➔ обратно к началу
SPOTIFY/ SPOTIFY BT	Контекстное название (Дата) ➔ Название песни (Исполнитель) ➔ Название песни (Название альбома) ➔ Название песни (Дата) ➔ Время воспроизведения (Дата) ➔ обратно к началу
BT AUDIO/ ALEXA	Название песни (Исполнитель) ➔ Название песни (Название альбома) ➔ Название песни (Дата) ➔ Время воспроизведения (Дата) ➔ обратно к началу
AUX	Название источника (Дата)

Устранение проблем

	Симптомы	Способы устранения
Общие характеристики	Звук не слышен.	<ul style="list-style-type: none"> Установите оптимальный уровень громкости. Проверьте кабели и соединения.
	Отображается надпись "MISWIRING CHECK WIRING THEN PWR ON".	Выключите питание, затем выполните проверку, чтобы убедиться, что контакты проводов динамиков должным образом изолированы. Снова включите питание.
	Отображается надпись "PROTECTING SEND SERVICE".	Отправьте устройство в ближайший сервисный центр.
	Источник нельзя выбрать.	Проверьте настройку [SOURCE SELECT]. (Стр. 6)
	Приемник не работает.	Выполните сброс устройства. (Стр. 4)
Радиоприемник	Правильные символы не отображаются.	<ul style="list-style-type: none"> Данное устройство может отображать только буквы верхнего регистра, цифры и ограниченное число символов. В зависимости от выбранного вами языка отображения (стр. 6), некоторые символы могут отображаться неправильно.
	<ul style="list-style-type: none"> Слабый радиоприем. Статические помехи при прослушивании радио. 	Плотно вставьте антенну.
CD/USB/iPod	Невозможно извлечь диск.	Нажмите и удерживайте кнопку  для принудительного извлечения диска. Осторожно, не уроните диск во время извлечения. Если проблема не устранена, перезапустите устройство (стр. 4).
	Слышен шум.	Пропустите дорожку или смените диск.
	Отображается надпись "PLEASE EJECT".	Выполните сброс устройства (стр. 4). Если проблема не устранена, обратитесь в ближайший центр обслуживания.
	Неправильный порядок воспроизведения.	Порядок воспроизведения определяется порядком, в котором файлы были записаны (диск) или именем файла (USB).
	Время от начала воспроизведения неправильное.	Это зависит от прежнего процесса записи (диск/USB).

	Симптомы	Способы устранения
CD/USB/iPod	Продолжает мигать текст "READING".	<ul style="list-style-type: none"> Не используйте многоуровневую иерархическую структуру и много папок. Перезагрузите диск или повторно подключите устройство (USB/iPod/iPhone).
	Отображается надпись "UNSUPPORTED DEVICE".	<ul style="list-style-type: none"> Убедитесь в том, что подключенное USB-устройство совместимо с данным устройством и что формат файловой системы поддерживается. (Стр. 32) Повторно подключите USB устройство.
	Отображается надпись "UNRESPONSIVE DEVICE".	Убедитесь в том, что USB-устройство исправно, и повторно подключите USB-устройство.
	Отображается надпись "USB HUB IS NOT SUPPORTED".	Данное устройство не поддерживает USB-устройства, подключенные через USB-концентратор.
	<ul style="list-style-type: none"> Источник не переключается на "USB" при подключении USB-устройства во время прослушивания другого источника. Отображается надпись "USB ERROR". 	<p>USB-порт отбирает мощность, превышающую конструктивную предельную нагрузку. Выключите питание и отсоедините USB-устройство. Затем включите питание и переподсоедините USB-устройство.</p> <p>Если это не решит проблему, выключите и включите питание (или выполните сброс настроек устройства) перед тем как заменить USB-устройство другим.</p>
	Проигрыватель iPod/iPhone не включается или не работает.	<ul style="list-style-type: none"> Проверьте соединение между устройством и iPod/iPhone. Отключите и перезагрузите iPod/iPhone с помощью аппаратной перезагрузки.
	"LOADING" отображается при переходе в режим поиска посредством нажатия 	Данное устройство еще подготавливает список музыки на iPod/iPhone. Для загрузки может потребоваться некоторое время, повторите попытку позже.
	"NO DISC"	Вставьте в загрузочный отсек диск, который можно воспроизвести.
	"TOC ERROR"	Убедитесь, что на диске отсутствует грязь и он вставлен правильно.
	"NA FILE"	Убедитесь, что носитель (диск/USB) содержит поддерживаемые аудиофайлы. (Стр. 32)
"COPY PRO"	Воспроизводится защищенный от копирования файл (диск/USB).	
"NO DEVICE"	Подсоедините устройство (USB/iPod/iPhone) и снова измените источник на USB или iPod USB.	

Устранение проблем

Симптомы		Способы устранения	Симптомы		Способы устранения
CD/USB/iPod	"NO MUSIC"	Подсоедините устройство (USB/iPod/iPhone), содержащее доступные для воспроизведения аудиофайлы.	Bluetooth®	Ошибка голосового вызова.	<ul style="list-style-type: none"> Используйте метод голосового вызова в более бесшумных условиях. Будьте ближе к микрофону, когда произносите имя. Необходимо произносить команды зарегистрированным голосом.
	"iPod ERROR"	<ul style="list-style-type: none"> Повторно выполните подключение iPod. Перезапустите iPod. 		Во время воспроизведения с помощью аудиопроигрывателя Bluetooth происходит прерывание звука.	<ul style="list-style-type: none"> Уменьшите расстояние между устройством и аудиопроигрывателем Bluetooth. Выключите и включите приемник, затем подключите устройство. Другие устройства Bluetooth могут пытаться подключиться к устройству.
	"MEMORY FULL"	Вы достигли максимального предела хранения данных на вашем iPod/iPhone.		Не удается осуществить управление подключенным аудиопроигрывателем Bluetooth.	<ul style="list-style-type: none"> Проверьте, поддерживает ли подключенный аудиопроигрыватель Bluetooth профиль Audio/Video Remote Control Profile (AVRCP — профиль удаленного управления звуком и видеоизображением). (См. инструкции к аудиопроигрывателю.) Отключите и подключите проигрыватель Bluetooth еще раз.
Spotify	"DISCONNECTED"	USB отсоединено от основного аппарата. Пожалуйста, убедитесь в том, что устройство правильно подключено через USB.	Bluetooth®	"NOT SUPPORT"	Подключенный телефон не поддерживает функцию распознавания голоса или передачу телефонной книги.
	"CONNECTING"	<ul style="list-style-type: none"> Подключение через входной USB-разъем: Идет подключение устройства к основному аппарату. Пожалуйста, подождите. Подключение через Bluetooth: Bluetooth отсоединено. Пожалуйста, проверьте соединение Bluetooth и убедитесь в том, что и устройство и данный аппарат сопряжены и соединены. 		"NO ENTRY"/"NO PAIR"	Нет зарегистрированных устройств, подключенных/обнаруженных через Bluetooth.
	"CHECK APP"	Приложение Spotify не подключено надлежащим образом или пользователь не вошел в систему. Завершите приложение Spotify и перезапустите. Затем выполните вход в ваш аккаунт Spotify.		"ERROR"	Попытайтесь выполнить операцию еще раз. Если снова отображается сообщение "ERROR", проверьте, поддерживает ли устройство запрашиваемую функцию.
Bluetooth®	Устройства Bluetooth не обнаружены.	<ul style="list-style-type: none"> Выполните поиск с устройства Bluetooth еще раз. Выполните сброс устройства. (Стр. 4) 	"NO INFO"/"NO DATA"	Устройство Bluetooth не может получить информацию о контактах.	
	Не удается выполнить сопряжение Bluetooth.	<ul style="list-style-type: none"> Удостоверьтесь, что введен одинаковый PIN-код на устройстве и устройстве Bluetooth. Удалите информацию о сопряжении с устройства и устройства Bluetooth, а затем выполните сопряжение еще раз. (Стр. 15) 	"HF ERROR XX"/"BT ERROR"	Выполните сброс приемника и повторите операцию. Если проблема не устранена, обратитесь в ближайший центр обслуживания.	
	Во время телефонного разговора слышится эхо или шум.	<ul style="list-style-type: none"> Отрегулируйте положение микрофона. (Стр. 15) Проверьте настройку [ECHO CANCEL]. (Стр. 17) 	"SWITCHING NG"	Подключенные телефоны могут не поддерживать функцию переключения телефонов.	
	Плохое качество звука телефона.	<ul style="list-style-type: none"> Уменьшите расстояние между устройством и устройством Bluetooth. Переместите автомобиль в место с более сильным уровнем сигнала сотовой сети. 	Соединение Bluetooth между устройством Bluetooth и данным устройством не стабильно.	Удалите с данного устройства неиспользуемые зарегистрированные устройства Bluetooth. (Стр. 19)	

Устранение проблем

		Симптомы	Способы устранения
AMAZON ALEXA		Alexa не отвечает на голосовой запрос.	Облако Amazon не смогло проанализировать голосовой запрос.
		Неверный ответ от Alexa.	Alexa не поняла, что было сказано, или не уловила произнесенный запрос или предложение целиком. Пожалуйста, попробуйте еще раз. (Стр. 21)
		“DISCONNECTED”	Обязательно подключите ваш смартфон к данному устройству через Bluetooth. (Стр. 15)
		Не удается подключиться или переподключиться к мобильному приложению Alexa.	<ul style="list-style-type: none"> Убедитесь в том, что аудиоустройство подключено через Bluetooth. Выберите аудиоустройство из [AUDIO SELECT] в [BT MODE]. (Стр. 19) Выполните процедуру разовой настройки еще раз. См. “Первоначальная настройка” на стр. 21. Выключите и включите приемник, затем подключите устройство. Для устройства iOS: убедитесь в том, что выбран источник ALEXA или источник iPod BT.

Технические характеристики

Пюнер	FM	Диапазон частот	87,5 МГц — 108,0 МГц (интервалом 50 кГц)
		Полезная чувствительность (отношение сигнал/шум = 30 дБ)	0,71 мкВ/75 Ом
		Пороговая чувствительность (ДИН отношение сигнал/шум = 46 дБ)	2,0 мкВ/75 Ом
		Частотная характеристика (±3 дБ)	30 Гц — 15 кГц
		Отношение сигнал/шум (MONO)	64,0 дБ
		Разделение стереоканалов (1 кГц)	40 дБ
MW (AM)	MW (AM)	Диапазон частот	531 кГц — 1 611 кГц (интервалом 9 кГц)
		Полезная чувствительность (отношение сигнал/шум = 20 дБ)	28,2 мкВ
LW (AM)	LW (AM)	Диапазон частот	153 кГц — 279 кГц (интервалом 9 кГц)
		Полезная чувствительность (отношение сигнал/шум = 20 дБ)	50 мкВ
Проигрыватель компакт-дисков	Лазерный диод	GaAlAs	
	Цифровой фильтр (D/A)	8-кратная дискретизация	
	Скорость вращения дисководов	500 об/мин — 200 об/мин (CLV)	
	Коэффициент детонации	Ниже измерительных возможностей	
	Частотная характеристика (±1 дБ)	20 Гц — 20 кГц	
	Суммарное нелинейное искажение (1 кГц)	0,01 %	
	Отношение сигнал/шум (1 кГц)	97 дБ	
	Динамический диапазон	92 дБ	
	Разделение каналов	90 дБ	
	MP3-декодирование	В соответствии с аудиоуровнем-3 стандарта MPEG-1/2	
WMA-декодирование	Совместимо с Windows Media Audio		
AAC-декодирование	Файлы AAC-LC “.aac”		

Технические характеристики

USB	USB-стандарт	USB 1.1, USB 2.0 (Высокая скорость)
	Система файлов	FAT12/16/32
	Максимальный ток источника питания	Постоянный ток 5 В \pm 1,5 А
	MP3-декодирование	В соответствии с аудиоуровнем-3 стандарта MPEG-1/2
	WMA-декодирование	Совместимо с Windows Media Audio
	AAC-декодирование	Файлы AAC-LC ".aac", ".m4a"
	FLAC-декодирование	Файл FLAC (До 96 кГц/ 24 бит)
Bluetooth	Версия	Bluetooth 4.2
	Диапазон частот	2,402 ГГц — 2,480 ГГц
	Выходная мощность РЧ (E.I.R.P.)	+4 дБм (МАКС.), Класс мощности 2
	Максимальный диапазон связи	Луч обзора приблизительно 10 м (32,8 фута)
	Профиль	HFP 1.7.1 (Hands-Free Profile — профиль громкой связи) A2DP (Advanced Audio Distribution Profile — профиль расширенного распространения звука) AVRCP 1.6.1 (Audio/Video Remote Control Profile — профиль удаленного управления звуком и видеоизображением) PBAP (Phonebook Access Profile — профиль доступа к телефонной книге) SPP (Serial Port Profile — профиль последовательного порта)
	Вспом. оборуд.	Частотная характеристика (± 3 дБ)
Максимальное напряжение на входе		1 000 мВ
Полное сопротивление на входе		30 кОм

Звук	Максимальная выходная мощность	50 Вт \times 4	
	Полный диапазон частот (енее чем 1 % THD)	22 Вт \times 4	
	Полное сопротивление катушки громкоговорителя	4 Ом — 8 Ом	
	Тоновоспроизведение	Диапазон 1:	62,5 Гц ± 9 дБ
		Диапазон 2:	100 Гц ± 9 дБ
		Диапазон 3:	160 Гц ± 9 дБ
		Диапазон 4:	250 Гц ± 9 дБ
		Диапазон 5:	400 Гц ± 9 дБ
		Диапазон 6:	630 Гц ± 9 дБ
		Диапазон 7:	1 кГц ± 9 дБ
Диапазон 8:		1,6 кГц ± 9 дБ	
Диапазон 9:		2,5 кГц ± 9 дБ	
Диапазон 10:		4 кГц ± 9 дБ	
Диапазон 11:		6,3 кГц ± 9 дБ	
Диапазон 12:		10 кГц ± 9 дБ	
Диапазон 13:		16 кГц ± 9 дБ	
Уровень/нагрузка предусилителя	2 500 мВ/10 кОм		
Полное сопротивление выхода предусилителя	\leq 600 Ом		
Общие характеристики	Рабочее напряжение	Аккумуляторная система напряжением 12 В постоянного тока	
	Установочные размеры (Ш \times В \times Г)	182 мм \times 111 мм \times 156 мм	
	Вес нетто (включая декоративную панель и посадочный корпус)	1,6 кг	

Данные могут быть изменены без уведомления.

Зміст

Перед використанням.....	3	Настройки звуку	22
Основи	4	Настройки екрану.....	27
Початок роботи	5	Встановлення/З'єднання	28
1 Вибір мови та завершення демонстрації		Посилання	32
2 Налаштування годинника та дати		Обслуговування	
3 Встановлення інших додаткових налаштувань		Додаткова інформація	
Радіо	7	Зміна інформації, що відображається на дисплеї	
CD/USB/iPod	9	Несправності	34
Spotify	12	Характеристики	36
AUX	13		
Використання інших програм	14		
Програма KENWOOD Remote			
TuneIn Radio/TuneIn Radio Pro			
Bluetooth®	15		
Bluetooth — Підключення			
Bluetooth — Мобільний телефон			
Bluetooth — Аудіо			
AMAZON ALEXA	21		

Перед використанням

ВАЖЛИВО

- Спершу прочитайте даний посібник, щоб дізнатись, як правильно використовувати даний пристрій. Дуже важливо, щоб ви прочитали та дотримувались попереджень і застережень, викладених у цьому посібнику.
- Зберігайте даний посібник у безпечному та доступному місці для довідки у майбутньому.

▲ ПОПЕРЕДЖЕННЯ

- **Не використовуйте жодної функції, що може відвернути вашу увагу від безпечного управління автомобілем.**

▲ ЗАСТЕРЕЖЕННЯ

Встановлення гучності:

- Рівень гучності має бути таким, щоб можна було чути звуки ззовні автомобіля для уникнення небезпечних ситуацій.
- Щоб запобігти пошкодженню гучномовців при раптовому збільшенні рівня вихідного сигналу, зменшіть гучність перед початком відтворення цифрових джерел.

Загальні несправності:

- Не використовуйте зовнішній пристрій, якщо він може заважати безпечному водінню.
- Зробіть резервну копію всіх важливих даних. Ми не несемо жодної відповідальності за будь-які втрати записаних даних.
- Для уникнення короткого замикання не кладіть і не залишайте всередині приладу жодних металевих предметів (наприклад, монети чи металеві інструменти).
- Якщо виникає помилка диску через конденсат на лінзі лазера, витягніть диск та зачекайте випаровування вологи.
- Залежно від моделі автомобіля при увімкненні даного пристрою антена буде автоматично висуватися, якщо до пристрою підключено провід антени (стор. 31) Вимкніть даний пристрій або переключіть джерело в режим очікування STANDBY при паркуванні у місці з низькою стелею.

Ознайомлення з цим посібником

- Дисплеї та передні панелі, які зображені в посібнику, є прикладами, що використовуються для чіткого роз'яснення операцій. Через це вони можуть відрізнятися від фактичних дисплеїв чи передніх панелей.
- Операції, що пояснюються, в основному виконуються за допомогою кнопок на передній поверхні пристрою.
- З метою пояснення використовуються англійські написи. Ви можете вибрати мову дисплею в меню [FUNCTION]. (Стор. 6)
- [XX] вказує вибрані елементи.
- (Стор. XX) вказує, що на заявленій сторінці наявні посилання.



Даний символ на пристрої вказує на наявність у цьому посібнику важливих інструкцій щодо експлуатації та технічного обслуговування.

Уважно ознайомтеся з інструкціями в цьому посібнику.

Передня панель

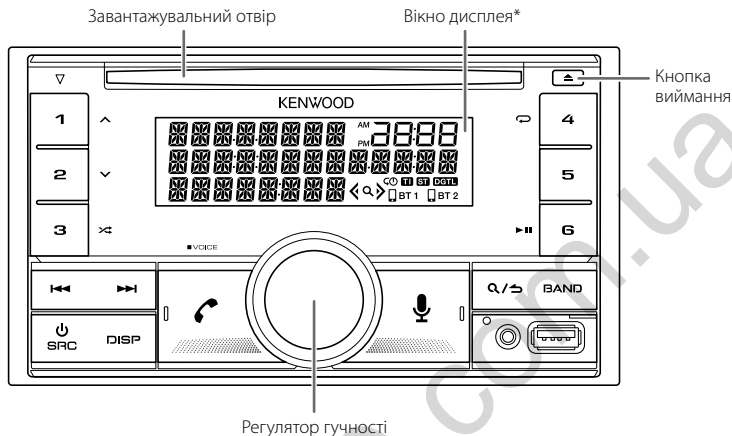

Скидання налаштувань

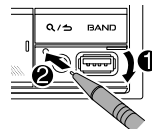

* Лише з метою ілюстрації.

До

Вмикання живлення

Регулювання гучності

Вибір джерела

Зміна інформації, що відображається на дисплеї

На передній панелі

Натисніть **SRC**.

- Натисніть та утримуйте цю кнопку, щоб вимкнути живлення.

Поверніть регулятор гучності.

- Натисніть **SRC** декілька разів.
- Натисніть **SRC**, а потім поверніть регулятор гучності не більше ніж через 2 секунди.

Натисніть **DISP** декілька разів. (Стор. 33)

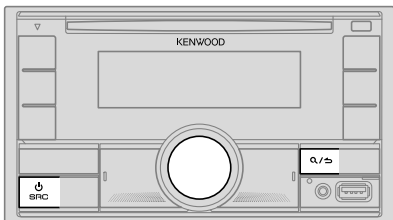

1 Вибір мови та завершення демонстрації

При першому включенні живлення (або [FACTORY RESET] встановлено в значення [YES], див. стор. 6) на дисплеї відображається повідомлення: "SEL LANGUAGE" → "PRESS" → "VOLUME KNOB"

- 1 Поворотом регулятора гучності виберіть [EN] (англійська) / [RU] (російська) / [SP] (іспанська) / [FR] (французька) / [GE] (німецька), а потім натисніть регулятор. За замовчуванням встановлений варіант [EN]. На екрані з'явиться наступне: "CANCEL DEMO" → "PRESS" → "VOLUME KNOB".
- 2 Натисніть регулятор гучності ще раз. За замовчуванням встановлений варіант [YES].
- 3 Натисніть регулятор гучності ще раз. На дисплеї з'являється "DEMO OFF".

Потім, на дисплеї відображається вибраний тип кросоверу: "2-WAY X'OVER" або "3-WAY X'OVER"

- Щоб змінити тип кросоверу, див. "Зміна типу кросоверу" на стор. 7.

2 Налаштування годинника та дати

- 1 Натисніть регулятор гучності, активується режим налаштування параметрів функцій [FUNCTION].
- 2 Поворотом регулятора гучності виберіть [CLOCK] і натисніть регулятор.

Щоб налаштувати годинник

- 3 Поворотом регулятора гучності виберіть [CLOCK ADJUST] і натисніть регулятор.
- 4 Поворотом регулятора гучності зробіть необхідні налаштування, а потім натисніть регулятор.
Установіть час у такому порядку: "Години" → "Хвилини".
- 5 Поворотом регулятора гучності виберіть [CLOCK FORMAT] і натисніть регулятор.
- 6 Поворотом регулятора гучності виберіть [12H] або [24H], і натисніть регулятор.

Щоб встановити дату

- 7 Поворотом регулятора гучності виберіть [DATE FORMAT] і натисніть регулятор.
- 8 Поворотом регулятора гучності виберіть [DD/MM/YY] або [MM/DD/YY] і натисніть регулятор.
- 9 Поворотом регулятора гучності виберіть [DATE SET] і натисніть регулятор.
- 10 Поворотом регулятора гучності зробіть необхідні налаштування, а потім натисніть регулятор.
Установіть дату в такому порядку: "День" → "Місяць" → "Рік" або "Місяць" → "День" → "Рік".
- 11 Для виходу натисніть та утримуйте Q/↵.

Щоб повернутись до попереднього налаштування, натисніть Q/↵.

3 Встановлення інших додаткових налаштувань

Ви можете встановити лише наступні елементи, коли на пристрої вибрано джерело STANDBY.

- 1 Натискайте повторно SRC, щоб перейти в режим STANDBY.
- 2 Натисніть регулятор гучності, активується режим налаштування параметрів функцій [FUNCTION].
- 3 Поверніть регулятор гучності, щоб вибрати пункт (стор. 6), а тоді натисніть регулятор.
- 4 Повторіть крок 3, щоб обрати або активувати бажаний пункт.
- 5 Для виходу натисніть та утримуйте Q/↵.

Щоб повернутись до попереднього налаштування, натисніть Q/↵.

Настройка за замовчуванням: **[XX]**

[AUDIO CONTROL]	
[SWITCH PREOUT]	(Застосовується лише, якщо [X'OVER] встановлено в значення [2WAY] .) (Стор. 7) [REAR]/[SUBWOOFER] : Вибір, чи до вихідних з'єднувачів на задній стінці автомагнітоли (через зовнішній підсилювач) підключені задні динаміки або сабвуфер. (Стор. 30)
[DISPLAY]	
[EASY MENU]	Після натискання кнопки [FUNCTION] ... [ON] : Підсвічування [LCD DISPLAY] зміниться на білий колір. ; [OFF] : Підсвічування [LCD DISPLAY] стає обраного кольору за допомогою функції [COLOR SELECT] . (Стор. 27) • Підсвічування [KEY 1] та [KEY 2] зміниться на блакитний колір після натискання кнопки [FUNCTION] , незалежно від налаштувань [EASY MENU] . • Див. малюнок на сторінці 27 для ідентифікації зони.
[TUNER SETTING]	
[PRESET TYPE]	[NORMAL] : В пам'ять вноситься одна радіостанція для кожної кнопки фіксованої настройки у кожному з діапазонів (FM1/FM2/FM3/MW/LW). ; [MIX] : В пам'ять вноситься одна радіостанція для кожної кнопки фіксованої настройки незалежно від обраного діапазону.
[SYSTEM]	
[KEY BEEP]	(Застосовується лише, якщо [X'OVER] встановлено в значення [2WAY] .) (Стор. 7) [ON] : Включення звукового сигналу при натисненні клавіш. ; [OFF] : Виключення.
[SOURCE SELECT]	
[SPOTIFY SRC]	[ON] : Включення SPOTIFY/SPOTIFY BT при виборі джерела. ; [OFF] : Виключення. (Стор. 12)
[BT AUDIO SRC]	[ON] : Включення BT AUDIO при виборі джерела. ; [OFF] : Виключення. (Стор. 20)
[BUILT-IN AUX]	[ON] : Включення AUX при виборі джерела. ; [OFF] : Виключення. (Стор. 13)

[P-OFF WAIT]	Застосовується лише, коли вимкнено режим демонстрації. Встановлює проміжок часу, через який автомагнітола в режимі очікування (STANDBY), автоматично вимкнеться, щоб не витратити енергію акумулятора. [20M] : 20 хвилин ; [40M] : 40 хвилин ; [60M] : 60 хвилин ; [---] : Відміняє.
[CD READ]	[1] : Активується функція автоматичного розпізнання типу запису на компакт-диску: аудіофайли або музичний компакт-диск. ; [2] : Примусово вмикається режим відтворення музичного компакт-диска. При програванні диску із аудіофайлом немає звуку.
[F/W UPDATE]	
[UPDATE SYSTEM]	
[F/W UP xxxx]	[YES] : Оновлює вбудоване ПЗ. ; [NO] : Відміняє (оновлення не активоване). Детальнішу інформацію щодо оновлення ПЗ див. на веб-сайті < www.kenwood.com/cs/ce/ >.
[FACTORY RESET]	[YES] : Скидання налаштувань за замовчуванням (за винятком збереженої станції) ; [NO] : Відміняє.
[ENGLISH]	
[РУССКИЙ]	
[ESPAÑOL]	Виберіть мову дисплея для меню [FUNCTION] та інформацію про музику, якщо така доступна.
[FRANCAIS]	За замовчуванням вибрано [ENGLISH] .
[DEUTSCH]	

Початок роботи

Зміна типу кросоверу

- 1 Натискайте повторно \odot SRC, щоб перейти в режим STANDBY.
 - 2 Натисніть і утримуйте цифрові кнопки 4 і 5, щоб увійти у функцію вибору кросоверу.
З'явиться тип поточного кросоверу.
 - 3 Поворотом регулятора гучності виберіть "2WAY" або "3WAY" і натисніть регулятор.
 - 4 Поворотом регулятора гучності виберіть "YES" або "NO" і натисніть регулятор.
З'явиться тип вибраного кросоверу.
- Щоб скасувати, натисніть і утримуйте \mathcal{R}/\mathcal{S} .
 - Щоб налаштувати параметри вибраного кросовера, див. стор. 24.

▲ ЗАСТЕРЕЖЕННЯ

Виберіть тип кросоверу відповідно до того, як підключені динаміки.
(Стор. 30, 31)

Якщо Ви оберете неправильний тип:

- Це може пошкодити динаміки.
- Рівень звучання може бути надзвичайно високим або низьким.

Радіо

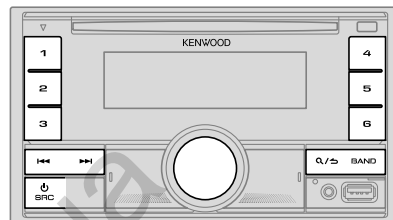

- Індикатор "ST" загоряється, коли від радіостанції FM-стерео є прийом сигналу достатньої потужності.
- Пристрій автоматично перемикається на режим FM-попереджень, отримавши сигнал попередження від FM-радіостанції.

Пошук станції

- 1 Натискайте повторно \odot SRC, щоб вибрати RADIO.
- 2 Натискайте повторно BAND, щоб вибрати FM1/FM2/FM3/MW/LW.
- 3 Для пошуку радіостанції натисніть кнопку \lll / \ggg .

Можна зберегти до 18 станцій для діапазону FM та 6 станцій для діапазону MW/LW.

- **Збереження станції:** Натисніть і утримуйте одну з цифрових кнопок (від 1 до 6).
- **Вибір збереженої станції:** Натисніть одну з цифрових кнопок (від 1 до 6).

Інші налаштування

- 1 Натисніть регулятор гучності, активується режим налаштування параметрів функцій [FUNCTION].
- 2 Поверніть регулятор гучності, щоб вибрати пункт (див. наступну таблицю), а тоді натисніть регулятор.
- 3 Повторюйте крок 2, доки не буде вибрано/активовано потрібний пункт або виконайте інструкції, зазначені для вибраного пункту.
- 4 Для виходу натисніть та утримуйте **Q/↵**.

Щоб повернутись до попереднього налаштування, натисніть **Q/↵**.

Настройка за замовчуванням: **[XX]**

[TUNER SETTING]	
[SEEK MODE]	Вибір способу пошуку для кнопок ◀◀ / ▶▶ при натисненні. [AUTO1]: Автоматичний пошук радіостанцій. ; [AUTO2]: Пошук запрограмованої станції. ; [MANUAL]: Пошук радіостанції вручну.
[LOCAL SEEK]	[ON]: Виконується пошук станцій тільки з хорошим сигналом. ; [OFF]: Відміння. • Виконані налаштування застосовуються тільки для вибраного джерела/станції. Після зміни джерела/станції вам потрібно буде виконати налаштування знову.
[AUTO MEMORY]	[YES]: Автоматичний запис у пам'ять 6 станцій з якісним рівнем сигналу. ; [NO]: Відміння. • Можна вибрати тільки, якщо [PRESET TYPE] встановлено на [NORMAL]. (Стр. 6)
[MONO SET]	[ON]: Покращує якість відтворення сигналу радіостанцій FM, але стереоефект при цьому може зникнути. ; [OFF]: Відміння.
[NEWS SET]	[ON]: Пристрій тимчасово буде переключено на режим News Programme (Програми новин), якщо такі є. ; [OFF]: Відміння.
[REGIONAL]	[ON]: Встановлюється режим перемикавання на іншу станцію тільки у заданому регіоні з використанням функції "AF". ; [OFF]: Відміння.
[AF SET]	[ON]: Встановлюється режим автоматичного пошуку іншої радіостанції, яка транслює таку саму програму у тій самій мережі Radio Data System, але з кращою якістю сигналу, у випадку незадовільної якості сигналу радіостанції, який приймається. ; [OFF]: Відміння.

[TI]	[ON]: При доступності дозволяє тимчасово перемикнути пристрій на відтворення інформації про рух транспорту (Загоряється індикатор "TI") під час прослуховування всіх джерел окрім MW/LW. ; [OFF]: Відміння.
[PTY SEARCH]	1 Поверніть регулятор гучності, щоб вибрати доступний тип програми (див. нижче "Доступний тип програми для [PTY SEARCH]"), а тоді натисніть регулятор. 2 Поверніть регулятор гучності, щоб обрати мову PTY ([ENGLISH]/[FRENCH]/[GERMAN]), потім натисніть регулятор для підтвердження. 3 Натисніть ◀◀ / ▶▶ , щоб розпочати пошук.
[CLOCK]	
[TIME SYNC]	[ON]: Синхронізація часу пристрою з часом станції системи передачі даних по каналам радіо зв'язку (Radio Data System). ; [OFF]: Відміння.

- [LOCAL SEEK]/[MONO SET]/[NEWS SET]/[REGIONAL]/[AF SET]/[TI]/[PTY SEARCH] доступний тільки в діапазонах FM1/FM2/FM3.
- Якщо гучність була налаштована під час прийняття інформації про дорожню ситуацію або новин, вона зберігається автоматично. Цей рівень гучності буде встановлений при наступній активації прийому інформації про ситуацію на дорозі або новин.

Доступний тип програми для [PTY SEARCH]

[SPEECH]: [NEWS], [AFFAIRS], [INFO] (інформація), [SPORT], [EDUCATE], [DRAMA], [CULTURE], [SCIENCE], [VARIED], [WEATHER], [FINANCE], [CHILDREN], [SOCIAL], [RELIGION], [PHONE IN], [TRAVEL], [LEISURE], [DOCUMENT]
[MUSIC]: [POP M] (музика), [ROCK M] (музика), [EASY M] (музика), [LIGHT M] (музика), [CLASSICS], [OTHER M] (музика), [JAZZ], [COUNTRY], [NATION M] (музика), [OLDIES], [FOLK M] (музика)

Автомагітла буде шукати тип програми, який підпадає під категорію [SPEECH] або [MUSIC], якщо вона обрана.

CD/USB/iPod

Вставлення диска



Джерело автоматично зміниться на CD та почнеться відтворення.

Підключення iPod/iPhone

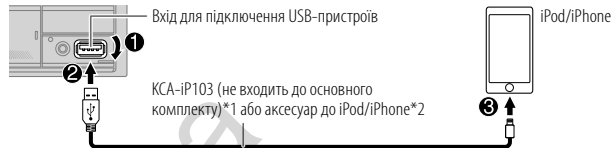

Джерело автоматично зміниться на iPod USB та почнеться відтворення.
• Ви також можете підключити iPod/iPhone через Bluetooth. (Стор. 15)

*1 КСА-iP103: Тип Lightning

*2 Не залишайте кабель всередині автомобіля, коли він не використовується.

Підключення пристрою USB

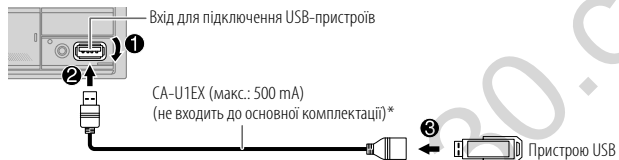



Джерело автоматично зміниться на USB та почнеться відтворення.

* Не залишайте кабель всередині автомобіля, коли він не використовується.

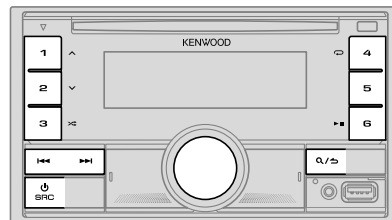
Основні операції



До	На передній панелі
Відтворити/поставити на паузу	Натисніть 6 ► .
Швидкий перехід вперед або назад	Натисніть та утримуйте I◀◀/▶▶I.
Вибір доріжки/файлу	Натисніть I◀◀/▶▶I.
Вибір папки*1	Натисніть 1 ^ / 2 v.
Відтворення у режимі повтору*2	Натисніть 4  декілька разів. [TRACK REPEAT]/[ALL REPEAT]: Аудіо компакт-диск [FILE REPEAT]/[FOLDER REPEAT]/[ALL REPEAT]: Файл MP3/WMA/AAC/WAV/FLAC [REPEAT ONE]/[REPEAT ALL]/[REPEAT OFF]: iPod
Відтворення у випадковому порядку*2	Натисніть 3  декілька разів. [DISC RANDOM]/[RANDOM OFF]: Аудіо компакт-диск [FOLDER RANDOM]/[RANDOM OFF]: Файл MP3/WMA/AAC/WAV/FLAC [SHUFFLE ON]/[SHUFFLE OFF]: iPod Натисніть та утримуйте 3  , щоб обрати [ALL RANDOM].*1

*1 Для CD: Лише для файлів MP3/WMA/AAC. Ці функції не працюють на iPod.

*2 Для iPod: Застосовується лише, коли обрано [MODE OFF].

Вибір накопичувача з музикою

Коли вибране джерело USB, повторно натискайте 5.

Будуть відтворюватися пісні, збережені на наступному накопичувачі.

- Вибрана внутрішня або зовнішня пам'ять смартфона (класу Mass Storage).
- Вибраний накопичувач пристрою з декількома накопичувачами.

Ви також можете вибрати накопичувач із музикою в меню [FUNCTION].

- 1 Натисніть регулятор гучності, активується режим налаштування параметрів функцій [FUNCTION].
- 2 Поворотом регулятора гучності виберіть [USB] і натисніть регулятор.
- 3 Поворотом регулятора гучності виберіть [MUSIC DRIVE] і натисніть регулятор.
- 4 Поворотом регулятора гучності виберіть [DRIVE CHANGE] і натисніть регулятор.

Наступний накопичувач (від [DRIVE 1] до [DRIVE 4]) вибирається автоматично після чого розпочинається відтворення.

- 5 Для вибору наступного накопичувача повторіть кроки 1 та 4.
- 6 Для виходу натисніть та утримуйте .

Щоб повернутись до попереднього налаштування, натисніть .

Виберіть режим керування

Коли вибране джерело iPod USB (або джерело iPod BT), повторно натискайте 5.

[MODE ON]: Керування пристроєм iPod/iPhone з самого iPod/iPhone. Однак ви й надалі можете відтворювати/ставити на паузу записи, пропускати файли, перемотувати файли вперед/назад із даного пристрою.

[MODE OFF]: Керування пристроєм iPod/iPhone з цього пристрою.

Вибір файлу для відтворення

З папки чи списку

• Для iPod — застосовується тільки тоді, коли вибрано [MODE OFF]. (Стор. 10)

- 1 Натисніть **Q/↵**.
- 2 Поворотом регулятора гучності виберіть папку/список, а тоді натисніть регулятор.
- 3 Поворотом регулятора гучності виберіть файл, а тоді натисніть регулятор.
Розпочинається відтворення вибраного файлу.

Швидкий пошук (застосовується лише для джерела CD або USB)

При наявності великої кількості файлів можна здійснювати їх швидкий пошук.

- 1 Натисніть **Q/↵**.
- 2 Поворотом регулятора гучності виберіть папку/список, а тоді натисніть регулятор.
- 3 Для швидкого перегляду списку швидко поверніть регулятор гучності.
- 4 Поворотом регулятора гучності виберіть файл, а тоді натисніть регулятор.
Розпочинається відтворення вибраного файлу.

Пошук з пропусками (застосовується лише для джерела iPod USB та iPod BT)

Якщо у вас у вибраному списку є багато файлів, ви можете виконати наступне, щоб здійснити пошук файлу, переглядаючи список на швидкості, вибраній у [SKIP SEARCH].

• Для iPod — застосовується тільки тоді, коли вибрано [MODE OFF]. (Стор. 10)

- 1 Натисніть **Q/↵**.
- 2 Поворотом регулятора гучності виберіть список, а потім натисніть регулятор.
- 3 Натисніть **◀◀ / ▶▶** для пошуку з запрограмованим коефіцієнтом пропуску під час пошуку.
 - Натиснувши та утримуючи **◀◀ / ▶▶**, ви здійсните пошук з коефіцієнтом 10%, незалежно від налаштувань [SKIP SEARCH].
- 4 Поворотом регулятора гучності виберіть файл, а тоді натисніть регулятор.
Розпочинається відтворення вибраного файлу.

Налаштування [SKIP SEARCH]

- 1 Натисніть регулятор гучності, активується режим налаштування параметрів функцій [FUNCTION].
- 2 Поворотом регулятора гучності виберіть [USB] і натисніть регулятор.
- 3 Поворотом регулятора гучності виберіть [SKIP SEARCH] і натисніть регулятор.
- 4 Поворотом регулятора гучності виберіть коефіцієнт пропуску під час пошуку, а потім натисніть регулятор.
[0.5%] (за замовчуванням)/[1%]/[5%]/[10%]
Коефіцієнт пропуску під час пошуку вказаний як відсоток від загальної кількості файлів.
- 5 Для виходу натисніть та утримуйте **Q/↵**.

Пошук за алфавітом (застосовується лише для джерела iPod USB та iPod BT)

Можна здійснювати пошук файлів за першою літерою.

• Для iPod — застосовується тільки тоді, коли вибрано [MODE OFF]. (Стор. 10)

- 1 Натисніть **Q/↵**.
- 2 Поворотом регулятора гучності виберіть список, а потім натисніть регулятор.
- 3 Щоб розпочати пошук швидко поверніть регулятор гучності.
- 4 Повертайте регулятор гучності для вибору літери.
 - Для пошуку за символами, відмінними від A-Z та 0-9, виберіть “*”.
- 5 Натисніть **◀◀ / ▶▶**, щоб перемістити положення запису.
 - Передбачено введення не більше 3 символів.
- 6 Щоб активувати режим пошуку, натисніть регулятор гучності.
- 7 Поворотом регулятора гучності виберіть файл, а тоді натисніть регулятор.
Розпочинається відтворення вибраного файлу.

- Щоб повернутися до кореневої папки/першого файла/головного меню, натисніть кнопку 5. (Ця функція не працює для джерела BT AUDIO.)
- Щоб повернутися до попереднього налаштування, натисніть **Q/↵**.
- Щоб скасувати, натисніть і утримуйте **Q/↵**.

Spotify

Ви можете прослуховувати Spotify на iPhone/iPod touch (через Bluetooth або вхідний USB-роз'єм) чи Android-пристрої (через Bluetooth) (стор. 15)

Підготовка:

- Установіть останню версію програми Spotify на своєму пристрої (iPhone/iPod touch чи Android-пристрої), а потім створіть обліковий запис і увійдіть у Spotify.
- Оберіть [ON] для [SPOTIFY SRC] в [SOURCE SELECT]. (Стор. 6)

Початок прослуховування

- Відкрийте програму Spotify на своєму пристрої.
- Підключіть свій пристрій до вхідного USB-роз'єму.

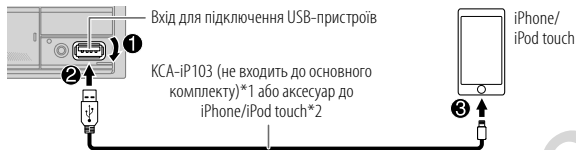

Ви також можете підключити iPhone/iPod touch або Android-пристрій через Bluetooth. (Стор. 15)

- Переконайтеся, що вхідний USB-роз'єм не підключено до жодного пристрою під час підключення через Bluetooth.
- Натискайте повторно **SRC**, щоб вибрати **SPOTIFY** (для iPhone/iPod touch) або **SPOTIFY BT** (для пристрою Android). Трансляція розпочинається автоматично.

*1 KCA-iP103: Тип Lightning

*2 Не залишайте кабель всередині автомобіля, коли він не використовується.

До	На передній панелі
Відтворити/поставити на паузу	Натисніть 6 ► .
Пропустити доріжку	Натисніть 1◀◀*1 / ►►1.
Виберіть схвалити або відмовити*2	Натисніть 1 ^ / 2 v.
Увімкнути радіо	Натисніть та утримуйте 5.
Відтворення у режимі повтору*3	Натисніть 4 ⇄ декілька разів. [REPEAT ALL]/[REPEAT ONE]*1/[REPEAT OFF]
Відтворення у випадковому порядку*3	Натисніть 3 ✂ декілька разів*1. [SHUFFLE ON]/[SHUFFLE OFF]

*1 Доступно лише для преміум-користувачів.

*2 Ця функція доступна лише для доріжок у режимі "Радіо". Якщо вибрано "відмовити", поточна доріжка буде пропускатися.

*3 Доступно лише для доріжок у списках відтворення.

Зберегти інформацію про улюблену пісню

Під час прослуховування радіо в додатку Spotify...

Натисніть та утримуйте регулятор гучності.

З'явиться напис "SAVED", а інформація буде збережена в "Your Music (Ваша музика)" або "Your Library (Ваша бібліотека)" у вашому обліковому записі Spotify.

Щоб скасувати збереження, повторіть цю процедуру знову.

З'явиться напис "REMOVED", а інформація буде видалена з "Your Music (Ваша музика)" або "Your Library (Ваша бібліотека)" у вашому обліковому записі Spotify.

Spotify

Пошук пісні чи станції

- 1 Натисніть **Q/↵**.
- 2 Повертайте регулятор гучності для вибору типу списку, а потім натисніть регулятор.
Типи списків відрізняються залежно від інформації, надісланої від Spotify.
- 3 Повертайте регулятор гучності для вибору бажаної пісні чи станції.
- 4 Для підтвердження натисніть регулятор гучності.
Ви можете швидко переглядати список, швидко повертаючи регулятор гучності.

Щоб скасувати, натисніть і утримуйте **Q/↵**.

AUX

Ви можете прослуховувати музику з портативного аудіопрогравача через додаткове вхідне гніздо.

Підготовка:

Оберіть [ON] для [BUILT-IN AUX] в [SOURCE SELECT]. (Стор. 6)

Початок прослуховування

- 1 Підключення портативного аудіопрогравача (наявний у продажу).



- 2 Натискайте повторно **⏻SRC**, щоб вибрати AUX.
- 3 Увімкніть портативний аудіопрогравач та почніть відтворення.

Встановлення назви зовнішнього пристрою

Під час прослуховування аудіо плеєру, який підключено до пристрою...

- 1 Натисніть регулятор гучності, активується режим налаштування параметрів функцій [FUNCTION].
- 2 Поворотом регулятора гучності виберіть [SYSTEM] і натисніть регулятор.
- 3 Поворотом регулятора гучності виберіть [AUX NAME SET] і натисніть регулятор.
- 4 Поверніть регулятор гучності, щоб вибрати пункт, а тоді натисніть регулятор.
[AUX] (за замовчуванням)/[DVD]/[PORTABLE]/[GAME]/[VIDEO]/[TV]
- 5 Для виходу натисніть та утримуйте **Q/↵**.

Щоб повернутись до попереднього налаштування, натисніть **Q/↵**.

Використання інших програм

Програма KENWOOD Remote

Ви можете керувати автомобільним приймачем KENWOOD за допомогою iPhone/iPod touch (через Bluetooth або вхідний USB-роз'єм) чи Android-пристрою (через Bluetooth), використовуючи програму KENWOOD Remote.

- Додаткову інформацію можна отримати на веб-сайті <<http://www.kenwood.com/cs/ce/>>.

Підготовка:

Перед підключенням пристрою встановіть на нього найостаннішу версію програми KENWOOD Remote.

Початок використання програми KENWOOD Remote

- 1 Відкрийте програму KENWOOD Remote на своєму пристрої.
- 2 Підключіть свій пристрій.
 - Для Android-пристрою:
Виконайте сполучення Android-пристрою з даним пристроєм через Bluetooth. (Стр. 15)
 - Для iPhone/iPod touch:
Підключіть iPhone/iPod touch до вхідного USB-роз'єму. (Стр. 9) (або)
Виконайте сполучення iPhone/iPod touch з даним пристроєм через Bluetooth. (Стр. 15)
(Переконайтеся, що вхідний USB-роз'єм не підключено до жодного пристрою.)
- 3 Виберіть пристрій для використання з меню [FUNCTION].
Див. наступне "Налаштування для використання програми KENWOOD Remote".
За замовчуванням вибрано [ANDROID]. Для використання iPhone/iPod touch виберіть [YES] для [IOS].

Налаштування для використання програми KENWOOD Remote

- 1 Натисніть регулятор гучності, активується режим налаштування параметрів функцій [FUNCTION].
- 2 Поверніть регулятор гучності, щоб вибрати пункт (див. наступну таблицю), а тоді натисніть регулятор.
- 3 Повторіть крок 2, щоб обрати або активувати бажаний пункт.
- 4 Для виходу натисніть та утримуйте .

Щоб повернутися до попереднього налаштування, натисніть .

Налаштування за замовчуванням: [XX]

[REMOTE APP]	
[SELECT]	Виберіть пристрій ([IOS] чи [ANDROID]), щоб використовувати програму.
[IOS]	[YES]: Вибір iPhone/iPod touch, підключеного через Bluetooth чи вхідний USB-роз'єм, для використання програми. ; [NO]: Відміна. Якщо вибрано [IOS], виберіть джерело iPod BT (або джерело iPod USB, якщо ваш iPhone/iPod touch підключено через вхідний USB-роз'єм), щоб активувати програму. <ul style="list-style-type: none">• Підключення програми буде перервано чи розірвано якщо:<ul style="list-style-type: none">– Ви переключите з джерела iPod BT на будь-яке інше джерело відтворення, підключене через вхідний USB-роз'єм.– Ви переключите з джерела iPod USB на джерело iPod BT.
[ANDROID]	[YES]: Вибір Android-пристрою для використання програми через Bluetooth. ; [NO]: Відміна.
[ANDROID LIST]	Вибір Android-пристрою для використання зі списку. <ul style="list-style-type: none">• Відображається лише, коли [ANDROID] у параметрах [SELECT] встановлено в значення [YES].
[STATUS]	Відображення статусу вибраного пристрою. [IOS CONNECTED]: Ви можете використовувати програму за допомогою iPhone/iPod touch, підключеного через Bluetooth чи вхідний USB-роз'єм. [IOS NOT CONNECTED]: Жоден пристрій iOS не підключено для використання програми. [ANDROID CONNECTED]: Ви можете використовувати програму за допомогою Android-пристрою, підключеного через Bluetooth. [ANDROID NOT CONNECTED]: Жоден пристрій Android не підключено для використання програми.

Tuneln Radio/Tuneln Radio Pro

Під час прослуховування Tuneln Radio або Tuneln Radio Pro підключіть iPhone/iPod touch до вхідного USB-роз'єму даного пристрою, щоб пристрій розпочав відтворення звуку з цих програм.

Bluetooth®

- Функції Bluetooth можуть не працювати на цьому пристрої залежно від версії Bluetooth, операційної системи та версії ПЗ на вашому мобільному телефоні.
- Обов'язково ввімкніть функцію Bluetooth на пристрої, щоб виконати наступні операції.
- Умови сигналів відрізняються в залежності від оточуючого середовища.

Bluetooth — Підключення

Bluetooth-профілі, що підтримуються

- Hands-Free Profile (HFP) - робота лише з гарнітурою
- Advanced Audio Distribution Profile (A2DP) - розширені функції відтворення звуку
- Audio/Video Remote Control Profile (AVRCP) - дистанційне керування аудіовідеопристроями
- Serial Port Profile (SPP) - робота у режимі послідовного порту
- Phonebook Access Profile (PBAP) - профіль доступу до телефонної книги

Кодеки Bluetooth, що підтримуються

- Sub Band Codec (SBC)
- Advanced Audio Coding (AAC)

Підключіть мікрофон

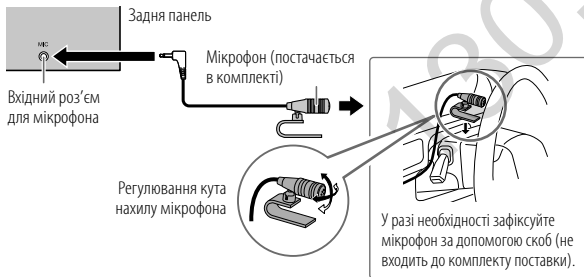

Перше сполучення і підключення Bluetooth пристрою

- 1 Натисніть **SRC**, щоб увімкнути головний блок.
- 2 Здійсніть пошук та виберіть назву свого приймача ("DPX-5200BT") на пристрої Bluetooth.
На екрані з'являється "PAIRING" → "PASS XXXXXX" → "Назва пристрою" → "PRESS" → "VOLUME KNOB".
 - Для деяких Bluetooth-пристроїв можна ввести PIN-код (особистий код доступу) відразу після пошуку.
- 3 Щоб розпочати сполучення, натисніть регулятор гучності.
Після виконання сполучення з'являється напис "PAIRING OK".

Після завершення сполучення, підключення Bluetooth встановлюється автоматично.

- У вікні дисплея загоряється індикатор "BT 1" та/або "BT 2".
- Залежно від налаштувань для [BATT/SIGNAL] (стор. 17), рівень заряду батареї та сигналу підключеного пристрою відображається на додатковому дисплеї (стор. 33).

- Цей пристрій підтримує Secure Simple Pairing (SSP) (Безпечне просте сполучення).
- Всього може бути зареєстровано (сполучено) не більше п'яти таких пристроїв.
- Після виконання сполучення, Bluetooth-пристрій залишиться зареєстрованим у головному блоці навіть після його перезавантаження. Для видалення спареного пристрою див. розділ [DEVICE DELETE] на стор. 19.
- Одночасно можна підключити не більше двох Bluetooth-телефонів та один аудіопристрій Bluetooth. Щоб підключити чи відключити зареєстрований пристрій, див. [PHONE SELECT] або [AUDIO SELECT] у [BT MODE]. (Стор. 19) Проте, якщо вибрано джерело BT AUDIO, ви можете підключити до п'яти аудіопристроїв Bluetooth та перемикатися між ними. (Стор. 20)
- Деякі Bluetooth-пристрої можуть автоматично підключатися до головного блоку після сполучення. Тоді необхідно підключити пристрій до головного блоку вручну.
- Більш докладку інформацію можна отримати в керівництві з використання до Bluetooth-пристрою.

Автоматичне сполучення

При підключенні пристрою iPhone/iPod touch до вхідного USB-роз'єму автоматично активується запит спарювання (через Bluetooth), якщо [AUTO PAIRING] встановлено на [ON]. (Стор. 19)

Після підтвердження назви пристрою натисніть регулятор гучності, щоб виконати спарювання.

Bluetooth — Мобільний телефон

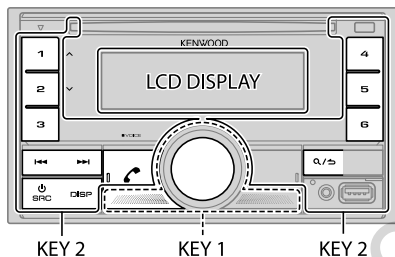

Отримання виклик

При надходженні вхідного виклику:

- Зона [KEY 1] та зона [KEY 2] підсвічуються зеленим кольором і блимають.
- Даний пристрій автоматично відповідає на виклик, якщо [AUTO ANSWER] встановлено на вибраний час. (Стор. 17)

Під час виклику:

- Зона [LCD DISPLAY] підсвічується відповідно до налаштувань для [COLOR SELECT] (стор. 27), а зона [KEY 1] та зона [KEY 2] підсвічуються зеленим кольором.
- При вимкненні даного пристрою Bluetooth-з'єднання розривається.

Наступні операції можуть відрізнятися або можуть бути не доступні в залежності від підключеного телефону.

До

На передній панелі

Перший вхідний виклик...

Відповідь на виклик	Натисніть , регулятор гучності або одну з цифрових кнопок (від 1 до 6).
Відхилення виклику	Натисніть .
Завершення виклику	Натисніть .

Під час розмови по першому вхідному виклику...

Відповідь на інший вхідний виклик та утримання поточного виклику	Натисніть .
Відхилення іншого вхідного виклику	Натисніть .

Маючи два активні виклики...

Завершення поточного виклику та активація утримуваного виклику	Натисніть .
Перемикання між поточним та утримуваним викликами	Натисніть .

Регулювання гучності телефону*1
Від [00] до [35] (Налаштування за замовчуванням: [15])

Поверніть регулятор гучності під час розмови.

Перехід між режимами роботи з гарнітурою та звичайної розмови*2

Натисніть під час виклику.

*1 Це налаштування не впливає на рівень гучності інших джерел звуку.

*2 Операції можуть мати інший вигляд залежно від підключеного Bluetooth-пристрою.

Покращення якості голосового зв'язку

Під час телефонної розмови...

- 1 Натисніть регулятор гучності, активується режим налаштування параметрів функцій [FUNCTION].
- 2 Поверніть регулятор гучності, щоб вибрати пункт (див. наступну таблицю), а тоді натисніть регулятор.
- 3 Повторіть крок 2, щоб обрати або активувати бажаний пункт.
- 4 Для виходу натисніть та утримуйте **Q/↵**.

Щоб повернутись до попереднього налаштування, натисніть **Q/↵**.

Настройка за замовчуванням: [XX]

[MIC GAIN]	Від [LEVEL -10] до [LEVEL +10] ([LEVEL -4]): При збільшенні значення чутливості мікрофону також збільшується.
[NR LEVEL]	Від [LEVEL -5] до [LEVEL +5] ([LEVEL 0]): Відрегулюйте рівень заглушення шуму таким чином, щоб під час телефонної розмови шум був найменш чутиим.
[ECHO CANCEL]	Від [LEVEL -5] до [LEVEL +5] ([LEVEL 0]): Настройка часу затримки для скасування відлуння до встановлення найменш чутого відлуння під час телефонної розмови.

Встановлення налаштувань для приймання виклику

- 1 Натисніть **☎**, щоб увійти в режим Bluetooth.
- 2 Поверніть регулятор гучності, щоб вибрати пункт (див. наступну таблицю), а тоді натисніть регулятор.
- 3 Повторіть крок 2, щоб обрати або активувати бажаний пункт.
- 4 Для виходу натисніть та утримуйте **Q/↵**.

Щоб повернутись до попереднього налаштування, натисніть **Q/↵**.

[SETTINGS]

[AUTO ANSWER] Від [1] до [30]: Пристрій автоматично відповідає на вхідний виклик через визначений час (у секундах).; [OFF]: Відміняє.

[BATT/SIGNAL]* [AUTO]: Відображення рівня заряду батареї та потужності сигналу на додатковому дисплеї (стор. 33), коли даний пристрій виявляє Bluetooth-пристрій і цей Bluetooth-пристрій підключений.; [OFF]: Відміняє.

* Функції залежать від типу телефону, що використовується.

Здійснення виклику

Ви можете здійснити виклик із журналу викликів, телефонної книги або, набравши номер. Можна також здійснити виклик за допомогою голосу, якщо ваш мобільний телефон оснащений відповідною функцією.

- 1 Натисніть **☎**, щоб увійти в режим Bluetooth.
З'являється "(Назва першого пристрою)".
• Якщо підключено два телефони Bluetooth, натисніть **☎** знову, щоб перемкнутися на інший телефон.
З'являється "(Назва другого пристрою)".
- 2 Поверніть регулятор гучності, щоб вибрати пункт (див. наступну таблицю), а тоді натисніть регулятор.
- 3 Повторіть крок 2, доки не буде вибрано/активовано потрібний пункт або виконайте інструкції, зазначені для вибраного пункту.
- 4 Для виходу натисніть та утримуйте **Q/↵**.

Щоб повернутись до попереднього налаштування, натисніть **Q/↵**.

[CALL HISTORY] (Можна обрати лише, коли телефон підтримує PBAP)

- 1 Натисніть регулятор гучності, щоб вибрати ім'я або номер телефону.
 - У нижній частині дисплея буде виведено напис "INCOMING," "OUTGOING" або "MISSED", який свідчить про стан попереднього виклику.
 - Натисніть DISP, щоб змінити категорію, що виводиться (NUMBER або NAME).
 - Напис "NO DATA" відображається, коли не збережено історію або номер виклику.
- 2 Щоб подзвонити, натисніть регулятор гучності.

[PHONE BOOK]

(Можна обрати лише, коли телефон підтримує PBAP.)

- Швидко поверніть регулятор гучності, щоб перейти у режим пошуку за алфавітом (якщо телефонна книга містить багато контактів).
З'явиться перший пункт меню (ABCDEFGHIJK).
 - Щоб перейти до іншого пункту меню (LMNOPQRSTU або WXYZ1*), натисніть 1 \wedge / 2 \vee .
 - Щоб вибрати потрібну першу літеру, поверніть регулятор гучності або натисніть \leftarrow / \rightarrow , а тоді натисніть регулятор.
- Виберіть "1" для пошуку за цифрами та виберіть "*" для пошуку за символами.
- Поворотом регулятора гучності виберіть ім'я, а потім натисніть регулятор.
- Поворотом регулятора гучності виберіть номер телефону, а потім натисніть регулятор, щоб набрати номер.
 - Для використання телефонної книги з цим пристроєм надайте доступ або дозвольте перенесення зі свого смартфона. Процес може відрізнятись залежно від підключеного телефону.
 - Контакти класифікуються наступним чином: HOME, OFFICE, MOBILE, OTHER, GENERAL
 - Цей пристрій може відображати лише літери без діакритичних символів. (Літери з діакритичними символами, наприклад, "Ü" відображаються як "U")

[NUMBER DIAL]

- Поверніть регулятор гучності, щоб обрати цифру (0 до 9) або символ (*, #, +).
- Натисніть \leftarrow / \rightarrow , щоб перемістити положення запису.
Повторіть етапи 1 і 2, поки телефонний номер не буде введено повністю.
- Щоб подзвонити, натисніть регулятор гучності.

[VOICE]

Скажіть ім'я контакту, якому ви хочете зателефонувати, або голосову команду для контролю функцій телефону. (Див. також наступне "Здійснення виклику за допомогою функції розпізнавання голосу".)

[LOW]/[MID]/[FULL]: Відображення рівня заряду батареї.*

[NO SIGNAL]/[LOW]/[MID]/[MAX]: Відображення рівня сигналу, що наразі приймається.*

* Функції залежать від типу телефону, що використовується.

Здійснення виклику за допомогою функції розпізнавання голосу

- Натисніть та утримуйте  VOICE, щоб активувати розпізнавання голосу з підключеного телефону.
- Скажіть ім'я контакту, якому ви хочете зателефонувати, або голосову команду для контролю функцій телефону.
 - Можливості розпізнавання голосу відрізняються в різних моделях телефону. Щоб отримати докладну інформацію, див. інструкції з експлуатації підключеного телефону.

Збереження контакту в пам'яті

Ви можете призначити до 6 контактів цифровим кнопкам (від 1 до 6).

- Натисніть , щоб увійти в режим Bluetooth.
- Поворотом регулятора гучності виберіть [CALL HISTORY], [PHONE BOOK] або [NUMBER DIAL] і натисніть регулятор.
- Поверніть регулятор гучності, щоб обрати ім'я або ввести номер телефону.
Якщо контакт вибрано, натисніть регулятор гучності, щоб побачити номер телефону.
- Натисніть і утримуйте одну з цифрових кнопок (від 1 до 6).
Відображається напис "STORED", коли контакт збережено в пам'яті.

Щоб видалити контакт з пам'яті, оберіть [NUMBER DIAL] у кроці 2, збережіть порожній номер у кроці 3 і перейдіть до кроку 4.

Здійснення виклику на зареєстрований номер

- Натисніть , щоб увійти в режим Bluetooth.
- Натисніть одну з цифрових кнопок (від 1 до 6).
- Щоб подзвонити, натисніть регулятор гучності.
Напис "NO MEMORY" відображається, коли жоден контакт не збережений.

Налаштування режиму Bluetooth

- 1 Натисніть регулятор гучності, активується режим налаштування параметрів функцій [FUNCTION].
- 2 Поверніть регулятор гучності, щоб вибрати пункт (див. наступну таблицю), а тоді натисніть регулятор.
- 3 Повторюйте крок 2, доки не буде вибрано/активовано потрібний пункт або виконайте інструкції, зазначені для вибраного пункту.
- 4 Для виходу натисніть та утримуйте **Q/▷**.

Щоб повернутись до попереднього налаштування, натисніть **Q/▷**.

Налаштування за замовчуванням: [XX]

[BT MODE]	
[PHONE SELECT]	Вибір телефону або аудіопрогравача, який необхідно підключити або від'єднати. При підключенні значок "Ж" з'являється перед назвою пристрою.
[AUDIO SELECT]	Напроти поточного відтворюваного аудіопристрою з'являється "▷". • Одночасно можна підключити не більше двох Bluetooth-телефонів та одного аудіопристрою Bluetooth.
[DEVICE DELETE]	1 Поворотом регулятора гучності виберіть пристрій, який потрібно видалити, а потім натисніть регулятор. 2 Поворотом регулятора гучності виберіть [YES] або [NO] і натисніть регулятор.
[PIN CODE EDIT] (0000)	Зміна PIN-коду (до 6 цифр). 1 Поверніть регулятор гучності для вибору номеру. 2 Натисніть ◀◀/▶▶ , щоб перемістити положення запису. Повторюйте етапи 1 і 2, поки повністю не введете PIN-код. 3 Для підтвердження натисніть регулятор гучності.
[RECONNECT]	[ON]: Даний пристрій автоматично підключається, коли Bluetooth-пристрій, що був підключений останнім, з'являється в межах доступного діапазону; [OFF]: Відміння.
[AUTO PAIRING]	[ON]: Головний блок автоматично сполучається з Bluetooth-пристроєм (iPhone/iPod touch), що підтримується, коли він з'єднаний за допомогою USB-порту. У залежності від операційної системи підключеного пристрою, ця функція може не підтримуватись; [OFF]: Відміння.

[INITIALIZE]

[YES]: Ініціює всі настройки Bluetooth (включаючи збережені сполучення, телефону книгу, тощо); [NO]: Відміння.

Режим перевірки Bluetooth

Ви можете перевірити підключення профілю, що підтримується, для Bluetooth-пристрою та головного блоку.

- Переконайтеся у відсутності спареного Bluetooth-пристрою.

- 1 Натисніть та утримуйте **↻**.**
На екрані з'являється "PLEASE PAIR YOUR PHONE PIN 0000".
- 2 Здійсніть пошук та виберіть назву свого приймача ("DPX-5200BT") на пристрої Bluetooth.**
- 3 На пристрої Bluetooth підтвердіть створення пари.**
На дисплеї блимає напис "TESTING".

Після перевірки з'являється результат підключення (OK або NG).

PAIRING:	Статус парування
HF CNT:	Сумісність з режимом Hands-Free Profile (HFP) - робота лише з гарнітурою
AUD CNT:	Сумісність з Advanced Audio Distribution Profile (A2DP) - розширені функції відтворення звуку
PB DL:	Сумісність з Phonebook Access Profile (PBAP) - профіль доступу до телефонної книги

Для скасування режиму перевірки натисніть і утримуйте **⏻SRC**, щоб вимкнути пристрій.

Bluetooth®

Bluetooth — Аудіо

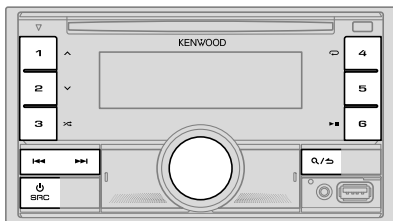

Якщо вибрано джерело BT AUDIO, ви можете підключити до п'яти аудіопристроїв Bluetooth та перемикатися між ними.

Прослуховування з аудіопрогравача через Bluetooth

- 1 Натискайте повторно **SRC**, щоб вибрати BT AUDIO.
- 2 Керуйте аудіопрогравачем через Bluetooth, щоб розпочати відтворення.

До	На передній панелі
Відтворити/поставити на паузу	Натисніть 6 ▶▶ .
Оберіть групу або папку	Натисніть 1 ▲ / 2 ▼ .
Пропуск у зворотному/прямому напрямку	Натисніть 3 ◀◀ / ▶▶ .
Швидкий перехід вперед або назад	Натисніть та утримуйте 4 ◀◀ / ▶▶ .
Програвання з повтором	Натисніть 4 ↺ декілька разів. [ALL REPEAT]/[FILE REPEAT]/[GROUP REPEAT]*/[REPEAT OFF]

До	На передній панелі
Програвання у випадковому порядку	Натисніть та утримуйте 3 ⌘ , щоб обрати [ALL RANDOM] або [GROUP RANDOM]* . <ul style="list-style-type: none">• Натисніть 3 ⌘, щоб вибрати [RANDOM OFF].
Вибір файла з папки/списку	Зверніться до пункту "Вибір файлу для відтворення" на сторінці 11.
Перемикання між підключеними аудіоприроями Bluetooth	Натисніть 5 . (Натискання кнопки "Play" на підключеному пристрої також призводить до перемикання відтворення звуку з пристроєм.)

* Залежно від підключеного пристрою, деякі пристрої можуть не підтримувати цю функцію.

Операції та написи на дисплеї відрізняються в залежності від їх доступності на підключеному пристрої.

Прослуховування iPod/iPhone через Bluetooth

Ви можете слухати пісні на своєму iPod/iPhone за допомогою функції Bluetooth цього пристрою.

Натискайте повторно **SRC**, щоб вибрати iPod BT.

- Керування iPod/iPhone здійснюється таким же чином, як і керування iPod/iPhone через вхідний USB-роз'єм. (Стор. 9)
- Якщо, прослуховуючи джерело iPod BT, до вхідного USB-роз'єму підключити iPod/iPhone, то джерело автоматично зміниться на iPod USB. Натисніть **SRC**, щоб вибрати джерело iPod BT, якщо пристрій усе ще підключено через Bluetooth.

AMAZON ALEXA

Alexa – це голосовий хмарний сервіс, розроблений компанією Amazon. За допомогою Alexa ви можете відтворювати музику, отримувати метеорологічні зведення, інформацію про рух транспорту, керувати пристроями розумного дому, купувати на Amazon, здійснювати пошук в інтернеті, встановлювати нагадування тощо.

Підготовка:



- Створіть обліковий запис за посиланням <www.amazon.com>.
- Установіть останню версію мобільної програми Alexa на своєму пристрої (iPhone/iPod touch чи Android-пристрій), а потім увійдіть у програму.
- Обов'язково ввімкніть підключення до інтернету на своєму смартфоні.

Перше налаштування

Для Android-пристрою

- 1 Виконайте сполучення вашого пристрою з цим пристроєм через Bluetooth. (Стор. 15)
- 2 Відкрийте мобільну програму Alexa на своєму пристрої.
- 3 Виконайте сполучення даного пристрою з мобільною програмою Alexa. Виконайте варіант А або варіант В.

Для iPhone/iPod touch

- 1 Виконайте сполучення вашого пристрою з цим пристроєм через Bluetooth. (Стор. 15)
- 2 Відкрийте мобільну програму Alexa на своєму пристрої.
- 3 Натисніть  на пристрої, щоб увійти в джерело ALEXA.
 - Ви також можете декілька разів натиснути  SRC, щоб вибрати джерело iPod BT.
- 4 Виконайте сполучення даного пристрою з мобільною програмою Alexa. Виконайте варіант А або варіант В.

Варіант А: Пряме посилання

Перейдіть за наступною URL-адресою або зіскануйте QR-код за допомогою свого смартфона:

<https://www.kenwood.com/car/alexa>



Варіант В: Ручне сполучення

- 1 Відкрийте мобільну програму Alexa та перейдіть до вкладки "Devices (Пристрій)".
- 2 Торкніться значка "+" у верхньому правому куті.

3 Торкніться "Add Device (Додати пристрій)"

4 Торкніться "Automotive Accessory (Автомобільний аксесуар)" або "Headphones (Навушники)" у списку типів пристроїв.

5 Торкніться до імені свого приймача ("DPX-5200BT") та виконайте інструкції.

Після завершення процесу налаштування мобільна програма Alexa здійснить підключення до цього пристрою.



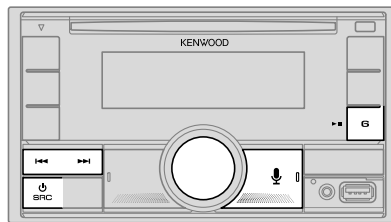

- Підключення Alexa може бути розірвано, якщо:
 - профіль A2DP відключено
 - Bluetooth відключено
 - пристрій вимкнено
 - через будь-які інші обставини, залежно від підключеного пристрою.Щоб знову виконати підключення Alexa, здійсніть повторне підключення профілю A2DP.
- Підключення Alexa неможливо здійснити повторно, якщо ви:
 - повторно встановите мобільну програму Alexa
 - видалите спарений пристрій і виконаєте сполучення ще раз (для Android-пристрою)Щоб знову виконати підключення Alexa, виконайте процес налаштування повторно.
- Ви можете перевірити підключення Alexa через мобільну програму Alexa. Якщо назва цього пристрою з'явиться на екрані "ALL DEVICES", вам не потрібно повторно виконувати процес налаштування.



Основні операції

Після здійснення підключення Alexa...





- 1 Натисніть  на пристрої, щоб спілкуватися з ALEXA.
На екрані з'явиться наступне: "ALEXA" → "LISTENING..."
- 2 Спілкуйтеся з Alexa через підключений мікрофон. (Стор. 15)
"THINKING..." з'являється тоді, коли Alexa обробляє ваш голосовий запит.
"SPEAKING..." з'являється тоді, коли Alexa відповідає на ваш голосовий запит.
У режимі очікування Alexa з'являється "ALEXA" або така інформація на дисплеї, як час відтворення, назва пісні тощо.

- Щоб повернутися до попереднього джерела перед ALEXA, натисніть  SRC.
- Щоб активувати Alexa, натисніть .
- Щоб скасувати поточний стан прослуховування, натисніть .
- Щоб скасувати поточні стани міркування/мовлення та перейти до стану прослуховування, натисніть .
- Одночасно можна виконати лише одне підключення Alexa.
- "DISCONNECTED" з'являється в разі, якщо пристрій відключено від мобільної програми Alexa, або коли Bluetooth-з'єднання розірвано.

Початок прослуховування

У режимі очікування Alexa...

- 1 Натисніть  на пристрої, щоб активувати Alexa.
На екрані з'явиться наступне: "LISTENING..."
- 2 Спілкуйтеся з Alexa через підключений мікрофон. (Стор. 15)
- 3 Під час відтворення музики в джерелі ALEXA ви можете виконувати такі операції:

До	На передній панелі
Відтворити/поставити на паузу	Натисніть   .
Пропуск у зворотному/прямому напрямку	Натисніть   .

Під час відтворення музики натисніть , щоб призупинити відтворення музики та активувати Alexa. Тепер ви можете почати спілкуватися з Alexa.

Налаштування звуку

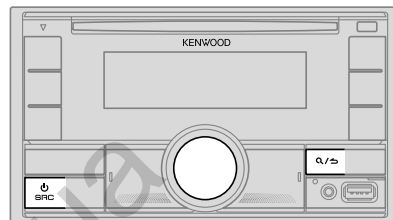

- 1 Натисніть регулятор гучності, активується режим налаштування параметрів функцій [FUNCTION].
- 2 Поверніть регулятор гучності, щоб вибрати пункт (див. наступну таблицю), а тоді натисніть регулятор.
- 3 Повторіть крок 2, щоб обрати або активувати бажаний пункт.
- 4 Для виходу натисніть та утримуйте .

Щоб повернутись до попереднього налаштування, натисніть .

Налаштування за замовчуванням: [XX]

[AUDIO CONTROL]	
[SUB-W LEVEL]	Від [LEVEL -50] до [LEVEL +10] ([LEVEL 0]): Встановлює рівень гучності сабвуфера.
[EASY EQ]	Налаштуйте власні настройки звуку. <ul style="list-style-type: none"> • Налаштування зберігаються для [USER] в [PRESET EQ]. • Зроблені налаштування можуть вплинути на поточні налаштування [MANUAL EQ].
[SW]:	Від [LEVEL -50] до [LEVEL +10] (Налаштування за замовчуванням: [LEVEL 0])
[BASS]:	Від [LEVEL -9] до [LEVEL +9] ([LEVEL 0])
[MID]:	Від [LEVEL -9] до [LEVEL +9] ([LEVEL 0])
[TRE]:	Від [LEVEL -9] до [LEVEL +9] ([LEVEL 0])

Налаштування звуку

[MANUAL EQ]	Налаштування ваших власних параметрів звуку для кожного джерела. <ul style="list-style-type: none"> Налаштування зберігаються для [USER] в [PRESET EQ]. Зроблені налаштування можуть вплинути на поточні налаштування [EASY EQ]. 	[FADER] (Не застосовується при виборі 3-смугового кросоверу.) Від R15 до [F15] ([Q]) : Налаштування вихідного балансу звучання передньої і задньої колонок.
[62.5HZ]	[LEVEL] Від [LEVEL -9] до [LEVEL +9] ([LEVEL 0]) : Налаштування рівня для запам'ятовування кожного джерела. (Перш ніж робити налаштування, оберіть джерело, яке ви бажаєте налаштувати.)	[BALANCE] Від [L15] до [R15] ([Q]) : Регулює баланс звучання лівого та правого динаміків.
[BASS EXTEND]	[ON] : Вмикає розширений режим відтворення низьких частот. ; [OFF] : Відмінняє.	[VOLUME OFFSET] Від [-15] до [+6] ([Q]) : Налаштовує початковий рівень гучності для кожного з джерел відносно рівня гучності FM-радіо. (Перш ніж робити налаштування, оберіть джерело, яке ви бажаєте налаштувати.)
[100HZ]/[160HZ]/[250HZ]/[400HZ]/[630HZ]/[1KHZ]/[1.6KHZ]/[2.5KHZ]/[4KHZ]/[6.3KHZ]/[10KHZ]/[16KHZ]	Від [LEVEL -9] до [LEVEL +9] ([LEVEL 0]) : Налаштування рівня для запам'ятовування кожного джерела. (Перш ніж робити налаштування, оберіть джерело, яке ви бажаєте налаштувати.)	[SOUND EFFECT] [SOUND RECNRSTR] (Ця функція не працює для джерела RADIO або AUX.) (Відновлення звуку) [ON] : Відтворює реалістичний звук шляхом врівноваження високочастотних компонентів і часу зростання форми хвилі, що було втрачено під час стиснення аудіо даних. ; [OFF] : Відмінняє.
[Q FACTOR]	[1.35]/[1.50]/[2.00] : Встановлення коефіцієнта якості.	[SPACE ENHANCE] (Ця функція не працює для джерела RADIO.) [SMALL]/[MEDIUM]/[LARGE] : Віртуальне розширення звукового простору. ; [OFF] : Відмінняє.
[PRESET EQ]	[NATURAL]/[ROCK]/[POPS]/[EASY]/[TOP40]/[JAZZ]/[POWERFUL]/[USER] : Встановлює попередньо обраний еквалайзер відповідно до музичного жанру. <ul style="list-style-type: none"> Коли демонстрація на екрані активована ([ON]) вибрано початково, стор. 28), автоматично здійснюється вибір [ROCK] як [PRESET EQ]. – Якщо встановити [DEMO MODE] на [OFF] (стор. 28), здійснюється вибір [NATURAL] як налаштування за замовчуванням для [PRESET EQ]. (Виберіть [USER] , щоб використовувати налаштування, встановлені в [EASY EQ] або [MANUAL EQ] .)	[SND REALIZER] [LEVEL 1]/[LEVEL 2]/[LEVEL 3] : Віртуальне створення реалістичного звучання. ; [OFF] : Відмінняє.
[BASS BOOST]	Від [LEVEL 1] до [LEVEL 5] : Встановлює рівень підйому низьких частот. ; [OFF] : Відмінняє.	[STAGE EQ] [LOW]/[MIDDLE]/[HIGH] : Віртуальне налаштування позиції звуку з динаміків. ; [OFF] : Відмінняє.
[LOUDNESS]	[LEVEL 1]/[LEVEL 2] : Вибір бажаного підсилення низьких чи високих частот для отримання гарно збалансованого звучання на малій гучності. ; [OFF] : Відмінняє.	[DRIVE EQ] [ON] : Підвищення частоти для зниження шуму ззовні автомобіля або шуму шин. ; [OFF] : Відмінняє.
[SUBWOOFER SET]	[ON] : Вмикає вихідний сигнал сабвуфера. ; [OFF] : Відмінняє.	[SPEAKER SIZE] Залежно від обраного вами типу кросоверу (див. “Зміна типу кросоверу” на стор. 7), будуть відображатися параметри налаштування для 2-смугового або 3-смугового кросоверу. (Див. “Налаштування кросоверу” на стор. 24.) За замовчуванням вибрано 2-смуговий тип кросоверу.
		[DTA SETTINGS] Інформацію щодо налаштувань див. в розділі “Налаштування функції цифрової затримки сигналу” на стор. 25.
		[CAR SETTINGS]

- Для 2-смугового кросоверу: **[SUB-W LEVEL]/[SUBWOOFER SET]** доступні для вибору, тільки якщо для параметра **[SWITCH PREOUT]** обрано значення **[SUBWOOFER]**. (Стор. 6)
- [SUB-W LEVEL]** доступні для вибору, тільки якщо для параметра **[SUBWOOFER SET]** обрано значення **[ON]**.

Налаштування звуку

Налаштування кросоверу

Нижче наведені параметри налаштування для 2-смугового або 3-смугового кросоверу.

SPEAKER SIZE

Вибір відповідно до розміру підключеного динаміку для оптимальної роботи.

- Налаштування частоти та нахилу для кросоверу обраного динаміку встановлюються автоматично.
- Якщо значення **[NONE]** обрано для наступного динаміка в **[SPEAKER SIZE]**, то налаштування **[X'OVER]** для обраного динаміку — не доступні.
 - 2-смуговий кросовер: **[TWEETER]** у параметрах **[FRONT]/[REAR]/[SUBWOOFER]**
 - 3-смуговий кросовер: **[WOOFER]**

X'OVER (кросовер)

- **[FRQ]/[F-HPF FRQ]/[R-HPF FRQ]/[SW LPF FRQ]/[HPF FRQ]/[LPF FRQ]**: Регулювання частоти кросоверу для обраних динаміків (фільтр високих частот або фільтр низьких частот).
Якщо вибрано **[THROUGH]**, то усі сигнали посилатимуться в обрані динаміки.
- **[SLOPE]/[F-HPF SLOPE]/[R-HPF SLOPE]/[SW LPF SLOPE]/[HPF SLOPE]/[LPF SLOPE]**: Регулювання нахилу кросоверу.
Доступно для вибору за винятком випадку, коли параметр **[THROUGH]** обрано для частоти кросоверу.
- **[SW LPF PHASE]/[PHASE]**: Регулювання фази сигналу динаміка, щоб узгодити його з іншим динаміком для оптимальної якості звучання.
- **[GAIN LEFT]/[GAIN RIGHT]/[F-HPF GAIN]/[R-HPF GAIN]/[SW LPF GAIN]/[GAIN]**: Регулювання рівня гучності обраного динаміка.

Параметри налаштування 2-смугового кросоверу

[SPEAKER SIZE]		
[FRONT]	[SIZE]	[8CM]/[10CM]/[12CM]/[13CM]/[16CM]/[17CM]/[18CM]/[4×6]/[5×7]/[6×8]/[6×9]/[7×10]
	[TWEETER]	[SMALL]/[MIDDLE]/[LARGE]/[NONE] (не підключено)
[REAR]		[8CM]/[10CM]/[12CM]/[13CM]/[16CM]/[17CM]/[18CM]/[4×6]/[5×7]/[6×8]/[6×9]/[7×10]/[NONE] (не підключено)
[SUBWOOFER]		[16CM]/[20CM]/[25CM]/[30CM]/[38CM OVER]/[NONE] (не підключено)
[X'OVER]		
[TWEETER]	[FRQ]	[1KHZ]/[1.6KHZ]/[2.5KHZ]/[4KHZ]/[5KHZ]/[6.3KHZ]/[8KHZ]/[10KHZ]/[12.5KHZ]
	[GAIN LEFT]	Від [-8] до [0]
	[GAIN RIGHT]	Від [-8] до [0]
[FRONT HPF]	[F-HPF FRQ]	[30HZ]/[40HZ]/[50HZ]/[60HZ]/[70HZ]/[80HZ]/[90HZ]/[100HZ]/[120HZ]/[150HZ]/[180HZ]/[220HZ]/[250HZ]/[THROUGH]
	[F-HPF SLOPE]	[-6DB]/[-12DB]/[-18DB]/[-24DB]
	[F-HPF GAIN]	Від [-8] до [0]
[REAR HPF]	[R-HPF FRQ]	
	[R-HPF SLOPE]	Здійсніть налаштування для задніх динаміків аналогічно до передніх динаміків.
	[R-HPF GAIN]	

Налаштування звуку

[SUBWOOFER LPF]	[SW LPF FRQ]	[30HZ]/[40HZ]/[50HZ]/[60HZ]/[70HZ]/[80HZ]/[90HZ]/[100HZ]/[120HZ]/[150HZ]/[180HZ]/[220HZ]/[250HZ]/[THROUGH]
	[SW LPF SLOPE]	[-6DB]/[-12DB]/[-18DB]/[-24DB]
	[SW LPF PHASE]	[REVERSE] (180°)/[NORMAL] (0°)
	[SW LPF GAIN]	Від [-8] до [0]

- [SUBWOOFER] у налаштуваннях [SPEAKER SIZE] та [SUBWOOFER LPF] у налаштуваннях [X'OVER] можна вибрати лише тоді, коли [SWITCH PREOUT] встановлено на [SUBWOOFER] (стор. 6) та [SUBWOOFER SET] встановлено на [ON]. (Стор. 23)

Параметри налаштування 3-смугового кросоверу

[SPEAKER SIZE]		
[TWEETER]	[SMALL]/[MIDDLE]/[LARGE]	
[MID RANGE]	[8CM]/[10CM]/[12CM]/[13CM]/[16CM]/[17CM]/[18CM]/[4×6]/[5×7]/[6×8]/[6×9]	
[WOOFER]	[16CM]/[20CM]/[25CM]/[30CM]/[38CM OVER]/[NONE] (не підключено)	
[X' OVER]		
[TWEETER]	[HPF FRQ]	[1KHZ]/[1.6KHZ]/[2.5KHZ]/[4KHZ]/[5KHZ]/[6.3KHZ]/[8KHZ]/[10KHZ]/[12.5KHZ]
	[SLOPE]	[-6DB]/[-12DB]
	[PHASE]	[REVERSE] (180°)/[NORMAL] (0°)
	[GAIN]	Від [-8] до [0]

[MID RANGE]	[HPF FRQ]	[30HZ]/[40HZ]/[50HZ]/[60HZ]/[70HZ]/[80HZ]/[90HZ]/[100HZ]/[120HZ]/[150HZ]/[180HZ]/[220HZ]/[250HZ]/[THROUGH]
	[HPF SLOPE]	[-6DB]/[-12DB]
	[LPF FRQ]	[1KHZ]/[1.6KHZ]/[2.5KHZ]/[4KHZ]/[5KHZ]/[6.3KHZ]/[8KHZ]/[10KHZ]/[12.5KHZ]/[THROUGH]
	[LPF SLOPE]	[-6DB]/[-12DB]
	[PHASE]	[REVERSE] (180°)/[NORMAL] (0°)
	[GAIN]	Від [-8] до [0]
[WOOFER]	[LPF FRQ]	[30HZ]/[40HZ]/[50HZ]/[60HZ]/[70HZ]/[80HZ]/[90HZ]/[100HZ]/[120HZ]/[150HZ]/[180HZ]/[220HZ]/[250HZ]/[THROUGH]
	[SLOPE]	[-6DB]/[-12DB]
	[PHASE]	[REVERSE] (180°)/[NORMAL] (0°)
	[GAIN]	Від [-8] до [0]

- [WOOFER] у налаштуваннях [SPEAKER SIZE] та [WOOFER] у налаштуваннях [X'OVER] можна вибрати лише тоді, коли [SUBWOOFER SET] встановлено на [ON]. (Стор. 23)

Налаштування функції цифрової затримки сигналу

Функція цифрової затримки сигналу встановлює час затримки вихідного сигналу динаміка для створення комфортнішого середовища у вашому автомобілі.

- Детальніше див. у розділі "Автоматичне визначення часу затримки" на сторінці 26.

Налаштування звуку

[DTA SETTINGS]	
[POSITION]	Вибір позиції прослуховування (розрахункова точка). [ALL] : Без врівноваження ; [FRONT RIGHT] : Переднє праве сидіння ; [FRONT LEFT] : Переднє ліве сидіння ; [FRONT ALL] : Передні сидіння • [FRONT ALL] відображається тільки при виборі [2-WAY X'OVER] . (Стор. 7)
[DISTANCE]	Від [0CM] до [610CM] : Відрегулюйте відстань для врівноваження. (Перш ніж робити налаштування, оберіть динамік, який ви бажаєте налаштувати.)
[GAIN]	Від [-8DB] до [0DB] : Відрегулюйте точно рівень гучності обраного динаміка. (Перш ніж робити налаштування, оберіть динамік, який ви бажаєте налаштувати.)
[DTA RESET]	[YES] : Скидання налаштувань ([DISTANCE] та [GAIN]) вибраного параметра [POSITION] до налаштувань за замовчуванням ; [NO] : Відмінняє.
[CAR SETTINGS]	
[CAR TYPE]	Визначте тип свого автомобіля та місце розташування заднього динаміка для того, щоб здійснити налаштування для [DTA SETTINGS] . [COMPACT] / [FULL SIZE CAR] / [WAGON] / [MINIVAN] / [SUV] / [MINIVAN(LONG)] : Вибір типу автомобіля ; [OFF] : Без врівноваження.
[R-SP LOCATION]	Вибір місця розташування задніх динаміків у автомобілі для обчислення найбільшої відстані від вибраної позиції прослуховування (розрахункової точки). • [DOOR] / [REAR DECK] : Можна вибрати тільки, якщо для [CAR TYPE] обрано параметр [OFF] , [COMPACT] , [FULL SIZE CAR] , [WAGON] чи [SUV] . • [2ND ROW] / [3RD ROW] : Можна вибрати тільки, якщо для [CAR TYPE] обрано параметр [MINIVAN] чи [MINIVAN(LONG)] .

- Перш ніж здійснити налаштування для **[DISTANCE]** та **[GAIN]** у параметрах **[DTA SETTINGS]**, оберіть динамік, який ви бажаєте налаштувати:

Коли вибрано 2-смуговий кросовер:

[FRONT LEFT] / **[FRONT RIGHT]** / **[REAR LEFT]** / **[REAR RIGHT]** / **[SUBWOOFER]**

- Ви можете вибрати **[REAR LEFT]**, **[REAR RIGHT]** та **[SUBWOOFER]**, якщо для **[REAR]** та **[SUBWOOFER]** у налаштуваннях **[SPEAKER SIZE]** вибрано будь-який інший параметр, окрім **[NONE]**. (Стор. 24)

Коли вибрано 3-смуговий кросовер:

[TWEETER LEFT] / **[TWEETER RIGHT]** / **[MID LEFT]** / **[MID RIGHT]** / **[WOOFER]**

- Ви можете вибрати **[WOOFER]**, якщо для **[WOOFER]** у налаштуваннях **[SPEAKER SIZE]** вибрано будь-який інший параметр, окрім **[NONE]**. (Стор. 25)

- [R-SP LOCATION]** у параметрах **[CAR SETTINGS]** можна вибрати тільки, якщо:
 - Вибрано 2-смуговий кросовер. (Стор. 7)
 - Будь-який інший параметр, окрім **[NONE]**, вибрано для **[REAR]** у налаштуваннях **[SPEAKER SIZE]**. (Стор. 24)

Автоматичне визначення часу затримки

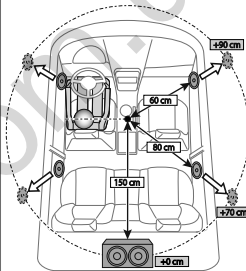

Якщо вказати відстань від поточної встановленої позиції прослуховування до кожного динаміка, то час затримки обчислиться автоматично.

- Встановіть **[POSITION]** та визначте позицію прослуховування як розрахункову точку (розрахункова точка для **[FRONT ALL]** – це точка посередині між правим і лівим передніми сидіннями).
- Виміряйте відстані від розрахункової точки до динаміків.
- Обчисліть відстань від найвіддаленішого динаміка (сабвуфер на малюнку) до інших динаміків.
- Встановіть параметр **[DISTANCE]**, обчислений у пункті 3, для кожного динаміка.
- Налаштуйте параметр **[GAIN]** для кожного динаміка.

Наприклад: Коли **[FRONT ALL]** вибрано як позицію прослуховування.

Налаштування екрану

Ідентифікація зони для налаштувань кольору та яскравості

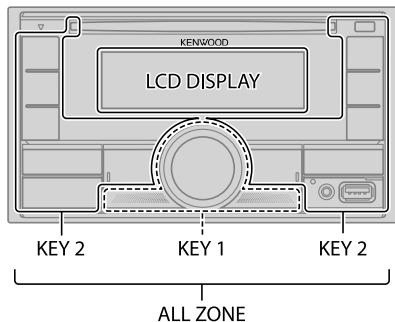

Налаштування затемнення

Натисніть та утримуйте DISP, щоб увімкнути або вимкнути затемнення.

- Натиснувши та утримуючи цю кнопку, налаштування [DIMMER] буде перезаписано.

Зміна налаштувань дисплея

- 1 Натисніть регулятор гучності, активується режим налаштування параметрів функцій [FUNCTION].
- 2 Поверніть регулятор гучності, щоб вибрати пункт (див. наступну таблицю), а тоді натисніть регулятор.
- 3 Повторюйте крок 2, доки не буде вибрано/активовано потрібний пункт або виконайте інструкції, зазначені для вибраного пункту.
- 4 Для виходу натисніть та утримуйте **Q/Δ**.

Щоб повернутись до попереднього налаштування, натисніть **Q/Δ**.

Налаштування за замовчуванням: [XX]

[DISPLAY]

[COLOR SELECT] Вибір кольору підсвічування окремо для [ALL ZONE], [LCD DISPLAY], [KEY 1] та [KEY 2].

1 Оберіть зону. (Див. малюнок у лівій колонці.)

2 Виберіть запрограмований колір для вибраної зони. (Стор. 28)

Налаштування за замовчуванням: [VARIABLE SCAN]

Щоб створити власний колір, виберіть [CUSTOM R/G/B]. Створений колір буде збережений у [CUSTOM R/G/B].

1 Натисніть регулятор гучності, щоб перейти в режим детального налаштування кольору.

2 Натисніть **◀◀/▶▶**, щоб обрати колір ([R]/[G]/[B]) для налаштування.

3 Поворотом регулятора гучності встановіть рівень (від [0] до [9]) і натисніть регулятор.

[DIMMER]

Затемнює підсвічування.

[ON]: Затемнення увімкнене.

[OFF]: Затемнення вимкнене.

[DIMMER TIME]: Установіть час увімкнення та вимкнення затемнення.

1 Поверніть регулятор гучності, щоб налаштувати час [ON], а тоді натисніть регулятор.

2 Поверніть регулятор гучності, щоб налаштувати час [OFF], а тоді натисніть регулятор.

Налаштування за замовчуванням: [ON]: [18:00]; [OFF]: [6:00]

[BRIGHTNESS]

Встановлення яскравості окремо вдень та вночі.

1 [DAY]/[NIGHT]: Оберіть денний чи нічний режим.

2 Оберіть зону. (Див. малюнок у лівій колонці.)

3 Від [LEVEL00] до [LEVEL31]: Встановіть рівень яскравості.

[TEXT SCROLL]

[ONCE]: Одноразово прокручує виведену на екран інформацію. ;

[AUTO]: Повторює скролінг з 5-секундними інтервалами. ; [OFF]: Відміняє.

Настройки екрану

[CLOCK]	
[CLOCK DISPLAY]	[ON]: Навіть при відключеному живленні на дисплеї будуть відображатися покази годинника. ; [OFF]: Відміння.
[DEMO MODE]	[ON]: Автоматична активація демонстрації на дисплеї у разі відсутності будь-якої операції протягом близько 15 секунд. ; [OFF]: Вилучення.

Запрограмований колір:

[INITIAL COLOR]/[VARIABLE SCAN]/[CUSTOM R/G/B]/[RED1]/[RED2]/[RED3]/[PURPLE1]/[PURPLE2]/[PURPLE3]/[PURPLE4]/[BLUE1]/[BLUE2]/[BLUE3]/[SKYBLUE1]/[SKYBLUE2]/[LIGHTBLUE]/[AQUA1]/[AQUA2]/[GREEN1]/[GREEN2]/[GREEN3]/[YELLOWGREEN1]/[YELLOWGREEN2]/[YELLOW]/[ORANGE1]/[ORANGE2]/[ORANGERED]

Встановлення/З'єднання

Цей розділ призначено для фахівця зі встановлення. Задля безпеки, доручіть цю роботу фахівцям. Зверніться до дилера автомагнітоли.

▲ ПОПЕРЕДЖЕННЯ

- Автомагнітола призначена лише для встановлення на автомобілях з джерелом живлення 12 В постійного струму і підключенням мінусового проводу до маси.
- Відключіть негативний контакт акумулятору перед підключенням кабелів та монтажем.
- Не підключайте кабелі батареї (жовті) та кабель запалення (червоний) до шасі автомобіля або кабелю заземлення (чорний), щоб уникнути короткого замикання.
- Щоб уникнути короткого замикання:
 - Ізолюйте невідключені дроти вініловою стрічкою.
 - Переконайтеся у тому, що після закінчення встановлення пристрою, виконано його заземлення на шасі авто.
 - Закріпіть дроти за допомогою кабельних кріплень та обмотайте вініловою стрічкою ті дроти, які контактують з металевими деталями, щоб захистити їх.

▲ ЗАСТЕРЕЖЕННЯ

- Цей пристрій призначений для встановлення до консолі автомобіля. Не торкайтеся металевих деталей цього пристрою у процесі та протягом певного часу після завершення експлуатації. Температура металевих деталей, наприклад, радіатора охолодження та кожуху, значно підвищується.
- Не підключайте кабелі ⊖ динаміка до шасі автомобіля, кабелю заземлення (чорний) або паралельно до обох.
- Встановіть прилад під кутом менше 30°.
- Якщо підвіска електрокабелів вашого автомобіля не має клеми запалення, підключіть кабель запалення (червоний) до клеми на коробці запобіжників автомобіля, що забезпечує живлення 12 В постійного струму та вмикається та вимикається за допомогою ключа запалення.
- Тримайте усі кабелі подалі від металевих деталей, що відводять тепло.
- Після установки приладу слід перевірити справність стоп-сигналів, сигнальних вогнів, двірників тощо.
- Якщо запобіжник перегорить, спочатку переконайтеся, що кабелі не торкаються шасі автомобіля, а потім замініть старий запобіжник на новий з такими ж характеристиками.

Встановлення/З'єднання

Список деталей для монтажу

(A) Монтажний кожух (×1)

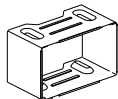

(B) Декоративна накладка (×1)

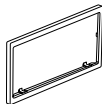

(C) Пучок проводів (×1)

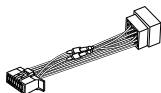

(D) Ключ для демонтажу (×2)



Основні процедури

- 1 Вийміть ключ з замка запалювання, потім відключіть клему ⊖ акумулятора автомобіля.
- 2 Правильно підключіть всі кабелі.
Див. "Підключення проводів" на стор. 31.
- 3 Встановіть прилад у своєму автомобілі.
Див. наступне "Установка пристрою (монтаж автомагнітоли)".
- 4 Підключіть клему ⊖ акумулятора автомобіля.
- 5 Натисніть SRC, щоб увімкнути живлення.
- 6 Перезавантажте пристрій. (Стор. 4)

Установка пристрою (монтаж автомагнітоли)

Виконайте необхідне з'єднання проводів. (Стор. 31)

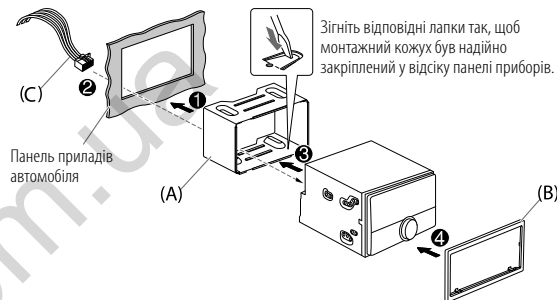

Встановлення пристрою (без монтажного кожуха)

- 1 Зніміть монтажний кожух та декоративну накладку з пристрою перед встановленням.
- 2 Виставте отвори на пристрої (з обох боків) з монтажним кронштейном автомобіля та закріпіть пристрій гвинтами (наявні у продажу).

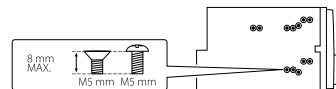

⚠ Використовуйте тільки вказані гвинти. При використанні неправильних гвинтів можна пошкодити даний пристрій.

Демонтаж пристрою

- 1 Вставте ключі для демонтажу у отвори з обох сторін декоративної накладки і витягніть її.
- 2 Вставте ключі для демонтажу глибоко в отвори з обох боків, а тоді дійте, як показано стрілками на малюнку.

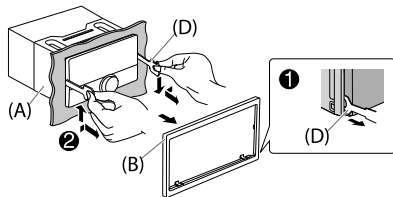

Підключення зовнішніх компонентів

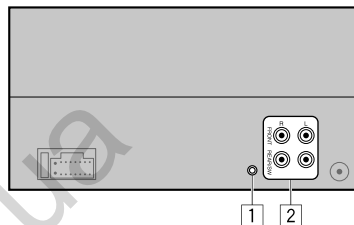

Номер	Частина
-------	---------

1	Вхідний роз'єм для мікрофона (стор. 15)
---	---

- | | |
|---|---|
| 2 | Вихідні роз'єми
FRONT: Передній вихід (2-смуговий кросовер)/Вихід середньочастотного динаміку (3-смуговий кросовер)
REAR /SW: Задніх динаміків/сабвуфера (2-смуговий кросовер)/Вихід низькочастотного динаміку (3-смуговий кросовер)
• При підключенні зовнішнього підсилювача до вихідних роз'ємів цього пристрою надійно підключіть кабель заземлення підсилювача до шасі автомобіля, щоб уникнути пошкодження пристрою. |
|---|---|

Встановлення/З'єднання

Підключення проводів

Якщо ваш автомобіль не оснащений виводом за стандартом ISO:

Рекомендуємо встановлювати даний пристрій із наявною у продажу спеціальною електропроводкою, що підходить для вашого автомобіля; з огляду на безпеку, довірте встановлення пристрою професіоналам. Зверніться до вашого дилера автомагнітоли.

Особливості підключення з'єднувачів ISO на деяких марках автомобілів Фольксваген/Ауді та Опель (Vauxhall)

Можливо, виявиться необхідним змінити, як зображено на малюнку, схему пучок проводів, який виходить до комплекту.

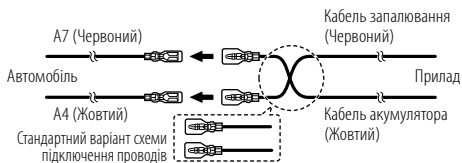

Контакт	Колір та призначення (для з'єднувачів ISO)
A4	Жовтий : Акумулятор
A5	Синій/білий*1 : Регулювання живлення
A7	Червоний : Запалювання (ACC)
A8	Чорний : З'єднання заземлення
B1	Багрянний ⊕ : Задня колонка (правий)
B2	Багрянний/чорний ⊖ : Для 3-смугового кросоверу: Високочастотний динамік (правий)
B3	Сірий ⊕ : Передня колонка (правий)
B4	Сірий/чорний ⊖ : Для 3-смугового кросоверу: Середньочастотний динамік (правий)
B5	Білий ⊕ : Передня колонка (лівий)
B6	Білий/чорний ⊖ : Для 3-смугового кросоверу: Середньочастотний динамік (лівий)
B7	Зелений ⊕ : Задня колонка (лівий)
B8	Зелений/чорний ⊖ : Для 3-смугового кросоверу: Високочастотний динамік (лівий)

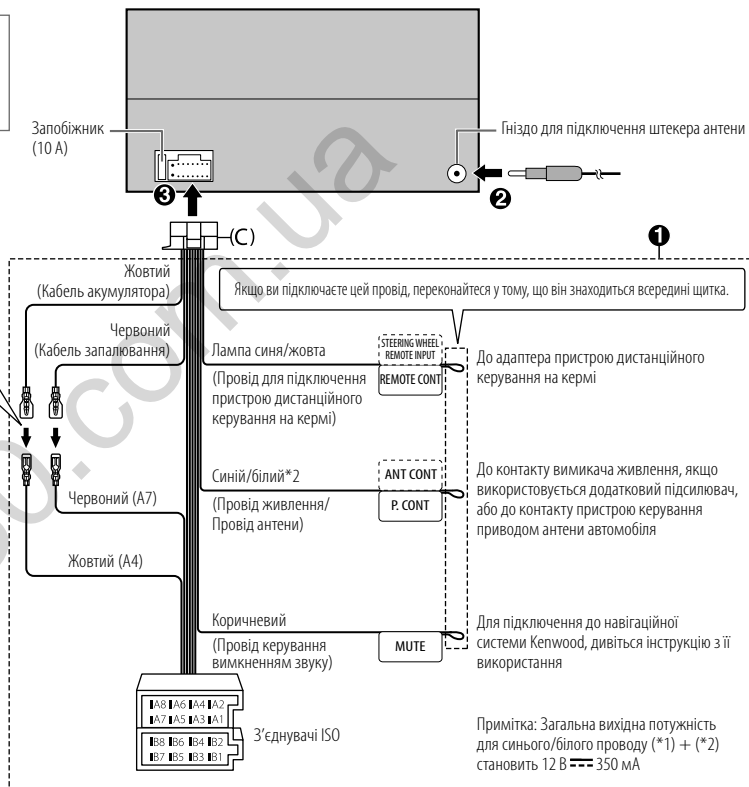

Обслуговування

Чищення приладу

Забруднення з передньої панелі видаляють сухим силіконом або м'якою тканиною.

Правила поводження з дисками

- Не торкайтеся робочої сторони диска.
- Не наклейте на диски етикетки і т.п., а також не використовуйте диски з наклейками.
- Не використовуйте з дисками жодних допоміжних засобів.
- Чистити диски слід у відцентровому напрямі.
- Для чищення дисків використовуйте сухий силікон або м'яку тканину. Не використовуйте розчинників.
- Виймаючи диск із цього пристрою, тримайте його горизонтально, не перекошуючи.
- Якщо на зовнішньому краю диску або у центральному отворі є обідок, його необхідно зняти перед тим, як вставляти диск.

Додаткова інформація

- Для: — Отримати найостанніші оновлення вбудованого ПЗ та найновіший список сумісних пристроїв
— Оригінальна програма KENWOOD
— Переглянути будь-яку іншу найновішу інформацію

Відвідайте веб-сайт <www.kenwood.com/cs/ce/>.

Загальні несправності

- Цей пристрій може відтворювати лише наступні компакт-диски:



- Отримайте детальну інформацію та роз'яснення щодо типів файлів, які можна відтворювати, на веб-сайті: <www.kenwood.com/cs/ce/audiofile/>.

Файли для відтворення

- Формати відтворення аудіофайлів:
Для диску: MP3 (.mp3), WMA (.wma), AAC (.aac)
Для пристрою зберігання даних USB:
MP3 (.mp3), WMA (.wma), AAC (.aac), AAC (.m4a), WAV (.wav), FLAC (.flac)
- Формати відтворення дисків: CD-R/CD-RW/CD-ROM
- Формати відтворення дисккових файлів: ISO 9660 Level 1/2, Joliet, Long file name
- Система файлів відтворюваного USB-пристрою: FAT12, FAT16, FAT32
Навіть якщо аудіофайли відповідають стандартам, переліченим вище, відтворення може бути неможливим, залежно від типів або стану носіїв чи пристроїв.
Файл AAC (.m4a) на диску, закодованому в iTunes, не може бути відтворений на даному пристрої.

Диски, що не відтворюються

- Диски з відхиленням від кругової форми.
- Диски з забарвленням робочої поверхні, а також забруднені диски.
- Диски, що можна записати/перезаписати, які не були завершені.
- Компакт-диск діаметром 8 см. Спроба використання адаптера може призвести до виникнення несправностей.

Інформація про USB-пристрій

- Не можна підключати USB-пристрій через USB-концентратор.
- Підключення кабелю, довжина якого перевищує 5 м, може спричинити неправильне відтворення.
- Ця система не може розпізнати USB-пристрій з параметрами живлення, відмінними від 5 В, та споживаний струм якого перевищує 1,5 А.

Інформація про iPod/iPhone

- Made for
 - iPod touch (6th generation)
 - iPhone 5S, 6, 6 Plus, 6S, 6S Plus, SE, 7, 7 Plus, 8, 8 Plus, X, XS, XS MAX, XR (iOS 12.1 або пізнішими)
- Неможливо переглядати відеофайли в меню "Videos (Відео)" в режимі [MODE OFF].
- Порядок відтворення композицій у меню вибору цього пристрою може відрізнятися від порядку відтворення на iPod/iPhone.
- Ви не можете використовувати iPod, якщо "KENWOOD" або "✓" відображається на iPod.
- В залежності від версії операційної системи iPod/iPhone деякі функції можуть не підтримуватися на цьому пристрої.

Посилання

Інформація про Spotify

- Додаток Spotify підтримує:
 - iPhone 5S, 6, 6 Plus, 6S, 6S Plus, SE, 7, 7 Plus, 8, 8 Plus, X, XS, XS MAX, XR (iOS 12.1 або пізнішими)
 - iPod touch (6th generation)
 - Android OS 4.0.3 та вище
- Spotify — це незалежна служба, тому специфікації можуть змінюватися без попереднього повідомлення. Відповідно, це може вплинути на сумісність, або можуть стати недоступними деякі чи всі служби.
- Деякими функціями Spotify неможливо керувати з цього пристрою.
- Якщо у вас виникають проблеми з використанням додатка, зв'яжіться зі Spotify за допомогою сайту <www.spotify.com>.

Про AMAZON ALEXA

- Alexa — це незалежна служба, тому специфікації можуть змінюватися без попереднього повідомлення. Відповідно, це може вплинути на сумісність, або можуть стати недоступними деякі чи всі служби.

Зміна інформації, що відображається на дисплеї

При кожному натисканні DISP інформація на дисплеї змінюється.

- Якщо інформація недоступна або не записана, тоді відображається "NO TEXT", "NO INFO" чи інша інформація (наприклад, ім'я станції) або ж дисплей буде порожнім.

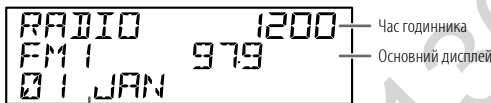

Додатковий дисплей

Ім'я джерела	Інформація на дисплеї: Основний дисплей (Додатковий)
STANDBY	Ім'я джерела (Дата)
RADIO	Частота (Дата) Тільки для станцій FM Radio Data System: Ім'я станції/Тип програми (Дата) ➔ Радіотекст (Дата) ➔ Радіотекст+ (Радіотекст+) ➔ Назва пісні (Виконавець) ➔ Назва пісні (Дата) ➔ Частота (Дата) ➔ назад до початку
CD/USB	Для CD-DA: Назва доріжки (Виконавець) ➔ Назва доріжки (Назва диску) ➔ Назва доріжки (Дата) ➔ Час відтворення (Дата) ➔ назад до початку Для файла MP3/WMA/AAC/WAV/FLAC: Назва пісні (Виконавець) ➔ Назва пісні (Назва альбому) ➔ Назва пісні (Дата) ➔ Ім'я файла (Ім'я папки) ➔ Ім'я файла (Дата) ➔ Час відтворення (Дата) ➔ назад до початку
iPod USB/iPod BT	Коли обрано [MODE OFF] (стор. 10): Назва пісні (Виконавець) ➔ Назва пісні (Назва альбому) ➔ Назва пісні (Дата) ➔ Час відтворення (Дата) ➔ назад до початку
SPOTIFY/ SPOTIFY BT	Назва контексту (Дата) ➔ Назва пісні (Виконавець) ➔ Назва пісні (Назва альбому) ➔ Назва пісні (Дата) ➔ Час відтворення (Дата) ➔ назад до початку
BT AUDIO/ ALEXA	Назва пісні (Виконавець) ➔ Назва пісні (Назва альбому) ➔ Назва пісні (Дата) ➔ Час відтворення (Дата) ➔ назад до початку
AUX	Ім'я джерела (Дата)

Несправності

	Симптом	Засоби виявлення
Загальні несправності	Звук не відтворюється.	<ul style="list-style-type: none"> Налаштуйте гучність до оптимального рівня. Перевірте шнури та з'єднання.
	Якщо недоступно, з'являється "MISWIRING CHECK WIRING THEN PWR ON".	Вимкніть живлення, а тоді перевірте, чи добре ізольовані клеми проводів колонки. Знову увімкніть живлення.
	Якщо недоступно, з'являється "PROTECTING SEND SERVICE".	Віднесіть пристрій у найближчий сервісний центр.
	Джерело не можна вибирати.	Перевірте налаштування [SOURCE SELECT]. (Стор. 6)
	Пристрій не працює взагалі.	Перезавантажте пристрій. (Стор. 4)
Радіо	Відображаються некоректні символи.	<ul style="list-style-type: none"> Ця система може відображати тільки літери у верхньому регістрі, цифри та обмежену кількість інших символів. Залежно від вибраної вами мови дисплея (стор. 6) деякі символи можуть відображатися неправильно.
	<ul style="list-style-type: none"> Нечітка трансляція. Статичні перешкоди під час прослуховування радіо. 	Надійно підключіть антену.
CD/USB/iPod	Диск не можна висунути.	Натисніть та утримуйте ▲, щоб витягнути диск. Будьте обережні, щоб диск не впав під час витягування. Якщо цей спосіб не вирішує проблему, перезавантажте пристрій (стор. 4).
	Чути шум.	Перейдіть на іншу доріжку або змініть диск.
	На дисплеї з'являється "PLEASE EJECT".	Перезавантажте пристрій (стор. 4). Якщо це не вирішить проблему, зверніться до найближчого сервісного центру.
	Композиції відтворюються у невірному порядку.	Порядок відтворення визначається порядком, в якому файли були записані (диск), або назвами файлів (USB).
	Час, що минув з початку відтворення, показується невірно.	Це залежить від попереднього процесу запису (диск/USB)

	Симптом	Засоби виявлення
CD/USB/iPod	Блимає повідомлення "READING".	<ul style="list-style-type: none"> Не використовуйте дуже багато рівнів ієрархії та папок. Знову вставте диск чи пристрій (USB/iPod/iPhone).
	На дисплеї з'являється "UNSUPPORTED DEVICE".	<ul style="list-style-type: none"> Перевірте, чи підключений USB-пристрій є сумісним з цим пристроєм, та переконайтесь, що файлові системи – у форматах, що підтримуються. (Стор. 32) Знов встановіть USB пристрій.
	На дисплеї з'являється "UNRESPONSIVE DEVICE".	Переконайтесь, що USB-пристрій справний, а потім підключіть його повторно.
	На дисплеї з'являється "USB HUB IS NOT SUPPORTED".	Цей пристрій не підтримує USB-пристрої, підключені через USB-концентратор.
	<ul style="list-style-type: none"> Джерело не перемикається на "USB", коли ви підключаєте USB-пристрій під час прослуховування іншого джерела. На дисплеї з'являється "USB ERROR". 	<p>USB-роз'єм передає більшу потужність, ніж це передбачено конструкцією. Вимкніть живлення та від'єднайте USB-пристрій. Потім увімкніть живлення та повторно під'єднайте USB-пристрій.</p> <p>Якщо це не вирішує проблему, вимкніть та увімкніть живлення (або перезавантажте пристрій) перед тим, як під'єднати інший USB-пристрій.</p>
	iPod/iPhone не працює або не вмикається.	<ul style="list-style-type: none"> Перевірте з'єднання між цим пристроєм та iPod/iPhone. Відключіть та перезавантажте iPod/iPhone, використовуючи функцію повного перезавантаження.
	З'являється напис "LOADING", коли ви входитье в режим пошуку шляхом натискання  .	Цей пристрій все ще готує список музики для iPod/iPhone. Завантаження може зайняти деякий час, повторіть спробу пізніше.
	"NO DISC"	Вставте у завантажувальний отвір диск, що може програватися.
	"TOC ERROR"	Переконайтесь, що диск чистий та вставлений правильно.
	"NA FILE"	Переконайтесь, що на носії (диску/USB-пристрої) є аудіофайли, що підтримуються. (Стор. 32)
"COPY PRO"	Формат файла захищений від копіювання (диск/USB).	
"NO DEVICE"	Підключіть пристрій (USB/iPod/iPhone) і змініть джерело на USB або iPod USB знову.	

Несправності

Симптом	Засоби виявлення	
CD/USB/iPod	"NO MUSIC"	Підключіть пристрій (USB/iPod/iPhone), що містить аудіофайли для відтворення.
	"iPod ERROR"	<ul style="list-style-type: none"> Ще раз підключіть iPod. Перезавантажте iPod.
	"MEMORY FULL"	Ви досягли максимального ліміту зберігання на вашому iPod/iPhone.
Spotify	"DISCONNECTED"	USB від'єднано від головного пристрою. Переконайтесь, що пристрій під'єднано належним чином через USB.
	"CONNECTING"	<ul style="list-style-type: none"> Підключіть через вхідний USB-роз'єм: Пристрій здійснює підключення до головного пристрою. Зачекайте. Підключено через Bluetooth: Bluetooth відключено. Перевірте Bluetooth-з'єднання та переконайтесь, що даний пристрій та інший пристрій спарені та підключені.
	"CHECK APP"	Додаток Spotify не підключено належним чином або користувач не здійснив вхід. Закрийте програму Spotify та перезапустіть. Після цього увійдіть у свій обліковий запис Spotify.
	Не знайдено пристрій Bluetooth.	<ul style="list-style-type: none"> Виконайте пошук з Bluetooth-пристрою ще раз. Перезавантажте пристрій. (Стор. 4)
Bluetooth®	Спарювання Bluetooth недоступне.	<ul style="list-style-type: none"> Переконайтесь, що ви ввели той самий PIN-код в головний блок та в Bluetooth-пристрій. Видаліть інформацію про сполучення з головного блоку та Bluetooth-пристрою, а потім виконайте сполучення ще раз. (Стор. 15)
	Під час розмови по телефону чути луна або шум.	<ul style="list-style-type: none"> Відрегулюйте положення вузла мікрофона. (Стор. 15) Перевірте налаштування [ECHO CANCEL]. (Стор. 17)
	Якість звуку, який видає телефон, є низькою.	<ul style="list-style-type: none"> Зменшіть відстань між головним блоком і Bluetooth-пристроєм. Спрямуйте автомобіль у місце, де прийом сигналу кращий.

Симптом	Засоби виявлення	
Bluetooth®	Не вдалося скористуватися методом голосового набору.	<ul style="list-style-type: none"> Використовуйте голосовий набір у більш тихому середовищі. Зменшіть відстань від мікрофону, коли Ви промовляєте ім'я. Переконайтесь, що використовується той самий голос, що був зареєстрований в голосовій мітці.
	Під час відтворення з Bluetooth-аудіопристрою звук переривається або зникає.	<ul style="list-style-type: none"> Зменшіть відстань між головним блоком і Bluetooth-аудіопристрою. Вимкніть, а потім увімкніть головний блок та спробуйте приєднати його ще раз. Інші Bluetooth-пристрої можуть намагатися підключитися до головного блоку.
	Неможливо керувати підключеним аудіопрогравачем Bluetooth.	<ul style="list-style-type: none"> Перевірте, чи підтримує підключений аудіопрогравач Bluetooth функцію AVRCP (Профіль дистанційного керування аудіовідеопристроями). (Більш докладну інформацію можна отримати в керівництві до аудіопрогравача.) Відключіть та підключіть програвач Bluetooth знов.
	"NOT SUPPORT"	Підключений телефон не підтримує функцію розпізнавання голосу або перенесення телефонної книги.
	"NO ENTRY"/"NO PAIR"	Жоден зареєстрований пристрій Bluetooth не підключено або не знайдено.
	"ERROR"	Повторіть операцію з початку. Якщо знов з'явився напис "ERROR", перевірте, чи підтримує пристрій необхідну функцію.
	"NO INFO"/"NO DATA"	Пристрою Bluetooth не вдається знайти інформацію про контакт.
	"HF ERROR XX"/"BT ERROR"	Перезавантажте головний блок та спробуйте ще раз. Якщо це не вирішить проблему, зверніться до найближчого сервісного центру.
	"SWITCHING NG"	Підключені телефони можуть не підтримувати функцію перемикання між телефонами.
	З'єднання Bluetooth між Bluetooth-пристроєм і даним пристроєм є нестабільним.	Видаліть зареєстрований Bluetooth-пристрій, що не використовується, з даного пристрою. (Стор. 19)

Несправності

Симптом	Засоби виявлення
Немає відповіді від Alexa після здійснення голосового запиту.	Amazon Cloud не вдалося проаналізувати голосовий запит.
Неправильна відповідь від Alexa.	Alexa не зрозуміла те, що було сказано, або не зрозуміла цілий запит чи речення, яке було вимовлене. Спробуйте ще раз. (Стор. 21)
“DISCONNECTED”	Обов'язково підключіть свій смартфон до пристрою через Bluetooth. (Стор. 15)
Неможливо підключитися або повторно підключитися до мобільної програми Alexa.	<ul style="list-style-type: none"> Переконайтеся, що аудіопристрій підключено через Bluetooth. Виберіть аудіопристрій із [AUDIO SELECT] у [BT MODE]. (Стор. 19) Виконайте одноразовий процес налаштування повторно. Див. “Перше налаштування” на стор. 21. Вимкніть, а потім увімкніть головний блок та спробуйте приєднати його ще раз. Для пристрою iOS, переконайтеся, що джерело ALEXA або iPod BT вибрано.

Характеристики

Юнер	FM	Діапазон частот	87,5 МГц — 108,0 МГц (з кроком 50 кГц)
		Реальна чутливість (сигнал/шум = 30 дБ)	0,71 мкВ/75 Ом
		Гранична чутливість (ДІН сигнал/шум = 46 дБ)	2,0 мкВ/75 Ом
		Частотна характеристика (±3 дБ)	30 Гц — 15 кГц
		Відношення сигнал/шум (MONO)	64,0 дБ
		Розподіл стереозвука (1 кГц)	40 дБ
MW (AM)	Діапазон частот	531 кГц — 1 611 кГц (з кроком 9 кГц)	
	Реальна чутливість (сигнал/шум = 20 дБ)	28,2 мкВ	
LW (AM)	Діапазон частот	153 кГц — 279 кГц (з кроком 9 кГц)	
	Реальна чутливість (сигнал/шум = 20 дБ)	50 мкВ	
Програмач компакт-дисків	Лазерний діод	GaAlAs	
	Цифровий фільтр (цифро-аналогове перетворення)	8-кратна дискретизація	
	Швидкість вала	500 об/хв — 200 об/хв (CLV)	
	Детонація	Нижче вимірювальних можливостей	
	Частотна характеристика (±1 дБ)	20 Гц — 20 кГц	
	Коефіцієнт нелінійних викривлень (1 кГц)	0,01 %	
	Відношення сигнал/шум (1 кГц)	97 дБ	
	Динамічний діапазон	92 дБ	
	Розділення каналів	90 дБ	
	Декодування MP3	Відповідає стандарту MPEG-1/2 Audio Layer-3	
Декодування WMA	Відповідає стандарту Windows Media Audio		
Декодування AAC	Файли AAC-LC “.aac”		

Характеристики

USB	Стандарт USB	USB 1.1, USB 2.0 (Висока швидкість)
	Файлова система	FAT12/16/32
	Максимальний рівень струму живлення	5 В постійного струму \pm 1,5 А
	Декодування MP3	Відповідає стандарту MPEG-1/2 Audio Layer-3
	Декодування WMA	Відповідає стандарту Windows Media Audio
	Декодування AAC	Файли AAC-LC "aac", "m4a"
	Декодування WAV	Лінійна імпульсно-кодова модуляція
Декодування FLAC	Файл FLAC (До 96 кГц/24 біт)	

Bluetooth	Версія	Bluetooth 4.2
	Діапазон частот	2,402 ГГц — 2,480 ГГц
	Вихідна потужність RF (еквівалентна потужність ізотропного випромінювання — E.I.R.P.)	+4 дБм (MAX), клас потужності 2
	Максимальний діапазон зв'язку	Зона видимості приблиз. 10 м (32,8 фути)
Профіль	HFP 1.7.1 (Hands-Free Profile) - робота лише з гарнітурою A2DP (Advanced Audio Distribution Profile) - розширені функції відтворення звуку AVRCP 1.6.1 (Audio/Video Remote Control Profile) - дистанційне керування аудіо/відеопристроями PBAP (Phonebook Access Profile) - профіль доступу до телефонної книги SPP (Serial Port Profile) - робота у режимі послідовного порту	

Додатковий	Частотна характеристика (\pm 3 дБ)	20 Гц — 20 кГц
	Максимальна напруга на вході	1 000 мВ
	Опір на вході	30 кОм

Аудіо	Максимальна вихідна потужність	50 Вт \times 4	
	Потужність усього частотного діапазону (при менш ніж 1 % КНС)	22 Вт \times 4	
	Номінальний опір динаміка	4 Ом — 8 Ом	
	Дія тембра	Діапазон 1:	62,5 Гц \pm 9 дБ
		Діапазон 2:	100 Гц \pm 9 дБ
		Діапазон 3:	160 Гц \pm 9 дБ
		Діапазон 4:	250 Гц \pm 9 дБ
		Діапазон 5:	400 Гц \pm 9 дБ
		Діапазон 6:	630 Гц \pm 9 дБ
		Діапазон 7:	1 кГц \pm 9 дБ
Діапазон 8:		1,6 кГц \pm 9 дБ	
Діапазон 9:		2,5 кГц \pm 9 дБ	
Діапазон 10:		4 кГц \pm 9 дБ	
Діапазон 11:		6,3 кГц \pm 9 дБ	
Діапазон 12:		10 кГц \pm 9 дБ	
Діапазон 13:		16 кГц \pm 9 дБ	
Рівень/навантаження попереднього підсилювача	2 500 мВ/10 кОм		
Повний опір попереднього підсилювача	\leq 600 Ом		

Загальні несправності	Робоча напруга	Акумулятор автомобіля (12 В постійного струму)
	Габарити установки (Ш \times В \times Г)	182 мм \times 111 мм \times 156 мм
	Вага нетто (включаючи декоративну накладку та монтажні кожухи)	1,6 кг

Внесення змін до специфікацій здійснюється без додаткового повідомлення.

130.com.ua

130.com.ua

- Microsoft and Windows Media are either registered trademarks or trademarks of Microsoft Corporation in the United States and/or other countries.
- Use of the Made for Apple badge means that an accessory has been designed to connect specifically to the Apple product(s) identified in the badge and has been certified by the developer to meet Apple performance standards. Apple is not responsible for the operation of this device or its compliance with safety and regulatory standards. Please note that the use of this accessory with an Apple product may affect wireless performance.
- Apple, iPhone, iPod, iPod touch, iTunes, and Lightning are trademarks of Apple Inc., registered in the U.S. and other countries.
- IOS is a trademark or registered trademark of Cisco in the U.S. and other countries and is used under license.
- Android is a trademark of Google LLC.
- SPOTIFY and the Spotify logo are among the registered trademarks of Spotify AB.
- The Bluetooth® word mark and logos are registered trademarks owned by Bluetooth SIG, Inc. and any use of such marks by JVCKENWOOD Corporation is under license. Other trademarks and trade names are those of their respective owners.
- Amazon Alexa is not available in all languages and countries.
- Amazon, Alexa and all related logos are trademarks of Amazon.com, Inc. or its affiliates.

Made for

 iPhone | iPod

