



ТЕЛЕФОНЫ

(044) 360-7-130  
(050) 336-0-130  
(063) 788-0-130  
(067) 233-0-130  
(068) 282-0-130

130  
COM.UA

Интернет-магазин  
автотоваров



ICO

294-0-130  
597-0-130

SKYPE  
km-130

**АВТОМАГНИТОЛЫ** — Магнитолы • Медиа-ресиверы и станции • Штатные магнитолы • CD/DVD чейнджеры • FM-модуляторы/USB адаптеры • Flash память • Переходные рамки и разъемы • Антенны • Аксессуары | **АВТОЗВУК** — Акустика • Усилители • Сабвуферы • Процессоры • Кроссоверы • Наушники • Аксессуары | **БОРТОВЫЕ КОМПЬЮТЕРЫ** — Универсальные компьютеры • Модельные компьютеры • Аксессуары | **GPS НАВИГАТОРЫ** — Портативные GPS • Встраиваемые GPS • GPS модули • GPS трекеры • Антенны для GPS навигаторов • Аксессуары | **ВИДЕОУСТРОЙСТВА** — Видеорегистраторы • Телевизоры и мониторы • Автомобильные ТВ тюнеры • Камеры • Видео модули • Транскодеры • Автомобильные ТВ антенны • Аксессуары | **ОХРАННЫЕ СИСТЕМЫ** — Автосигнализации • Мотосигнализации • Механические блокираторы • Имобилайзеры • Датчики • Аксессуары | **ОПТИКА И СВЕТ** — Ксенон • Биксенон • Лампы • Светодиоды • Стробоскопы • Оптика и фары • Омыватели фар • Датчики света, дождя • Аксессуары | **ПАРКТРОНИКИ И ЗЕРКАЛА** — Задние парктроники • Передние парктроники • Комбинированные парктроники • Зеркала заднего вида • Аксессуары | **ПОДОГРЕВ И ОХЛАЖДЕНИЕ** — Подогревы сидений • Подогревы зеркал • Подогревы дворников • Подогревы двигателей • Автохолодильники • Автокондиционеры • Аксессуары | **ТЮНИНГ** — Виброизоляция • Шумоизоляция • Тонировочная пленка • Аксессуары | **АВТОАКСЕССУАРЫ** — Радар-детекторы • Громкая связь Bluetooth • Стеклоподъемники • Компрессоры • Звуковые сигналы, СГУ • Измерительные приборы • Автопылесосы • Автокресла • Разное | **МОНТАЖНОЕ ОБОРУДОВАНИЕ** — Установочные комплекты • Обивочные материалы • Декоративные решетки • Фазоинверторы • Кабель и провод • Инструменты • Разное | **ПИТАНИЕ** — Аккумуляторы • Преобразователи • Пуско-зарядные устройства • Конденсаторы • Аксессуары | **МОРСКАЯ ЭЛЕКТРОНИКА И ЗВУК** — Морские магнитолы • Морская акустика • Морские сабвуферы • Морские усилители • Аксессуары | **АВТОХИМИЯ И КОСМЕТИКА** — Присадки • Жидкости омывателя • Средства по уходу • Полироли • Ароматизаторы • Клеи и герметики | **ЖИДКОСТИ И МАСЛА** — Моторные масла • Трансмиссионные масла • Тормозные жидкости • Антифризы • Технические смазки



В магазине «130» вы найдете и сможете купить в Киеве с доставкой по городу и Украине практически все для вашего автомобиля. Наши опытные консультанты предоставят вам исчерпывающую информацию и помогут подобрать именно то, что вы ищете. Ждем вас по адресу

<http://130.com.ua>

## Руководство по эксплуатации и установке

### Автомобильный Мультимедийный Центр с жидкокристаллическим сенсорным дисплеем высокой четкости 7"



**DVM-3004 / DVM-3004G**

**Для штатной установки в автомобиле  
SUZUKI Grand Vitara**

**BBE**











**compact disc**  
DIGITAL AUDIO



Для безопасного и правильного использования изделия, внимательно прочитайте это руководство. Наша компания постоянно совершенствует свою продукцию.

Мы оставляем за собой право вносить любые изменения и улучшения в изделие, описанное в этом документе, без предварительного уведомления.

## Предосторожности

-  Автомобиль является средством повышенной опасности, водитель обязан гарантировать безопасность остальным участникам движения.
-  Чтобы гарантировать безопасность и избежать нарушений правил дорожного движения, не рекомендуем смотреть программы и делать регулировки изделия во время движения.
-  Для обеспечения безопасности и правильной работы, изделие должно быть установлено профессионалом в сертифицированном центре. Не демонтируйте и не делайте попытки самостоятельного ремонта во избежание несчастного случая или повреждения изделия.
-  Во избежании удара током, повреждения и пожара, следующего из-за короткого замыкания, не распыляйте моющие и другие средства при работающем изделии.
-  TFT экран изделия является высокотехнологичным устройством, поэтому не используйте колющие и режущие предметы, чтобы избежать повреждения изделия.
-  Система работает как дополнительное устройство. Наша компания не несет ответственность за любой автомобиль попавший в аварию и несчастные случаи.
-  Система, контролирующая давление и температуру шины, служит только для справочной информации. Вы должны своевременно проверять состояние шины.
-  Не вставляйте монеты или другие металлические предметы в слот DVD-привода.
-  Не вставляйте и не извлекайте карту памяти с данными, не подключайте провода или дополнительное оборудование во время работы двигателя, чтобы избежать повреждения головного устройства или дополнительного оборудования.

## Примечание

Для безопасного и правильного использования изделия, внимательно прочитайте это руководство. Наша компания постоянно совершенствует свою продукцию. Мы оставляем за собой право вносить любые изменения и улучшения в изделие, описанное в этом документе, без предварительного уведомления.



**Замечание:** вышеупомянутый символ указывает, что этот продукт не имеет никакого вредного материала или элементов, он является экологически чистым и годным для повторного использования.

Торговая  
марка



① Изготовлено согласно лицензии от Dolby Laboratories;

② Символ "Dolby" и двойное "D" являются торговыми марками Dolby Laboratories.



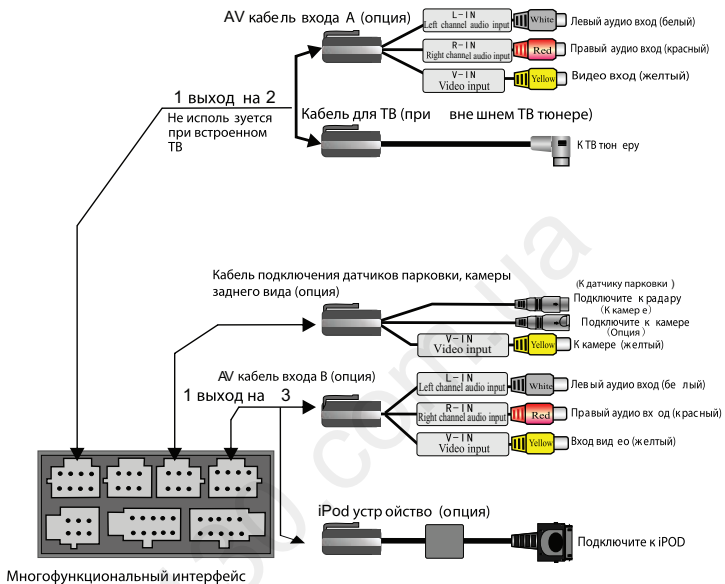

Многофункциональный интерфейс  
(разъемы для подключения)

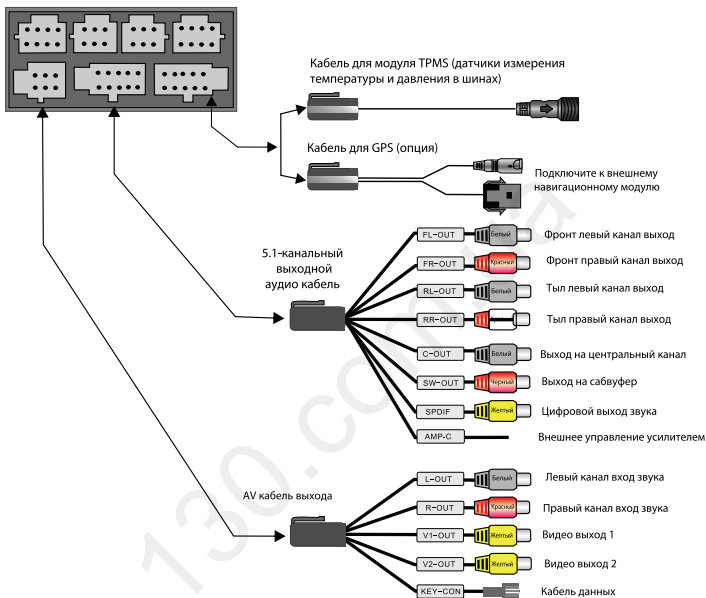

## Включение / Выключение питания

### Включение

При правильной установке устройства в соответствии со спецификацией автомобиля, после поворота ключа в замке зажигания в положение "Аксессуары", включение устройства происходит автоматически в режиме, соответствующем последнему состоянию кнопки Power.

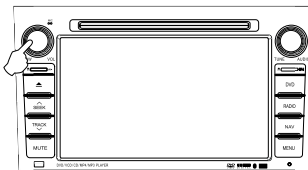

### Выключение

Выключение устройства происходит только после извлечения ключа из замка зажигания.

**Внимание!!!** Кнопка Power, расположенная слева на лицевой панели устройства, имеет 3 режима:

1. Кратковременное нажатие на кнопку первый раз переводит устройство в режим день/ночь.

2. Кратковременное нажатие на кнопку второй раз отключает экран (звук остается).

3. Нажатие на кнопку с удерживанием ее более 3 секунд переводит устройство в спящий режим.

Одно кратковременное нажатие на кнопку POWER возвращает экран в обычный режим работы.

В некоторых устройствах реализована функция запоминания памяти после выключения от кнопки Power.

## Регулировка громкости

Вращайте левую ручку на панели, чтобы регулировать громкость.

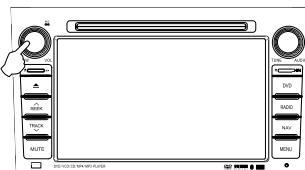



## Описание кнопок

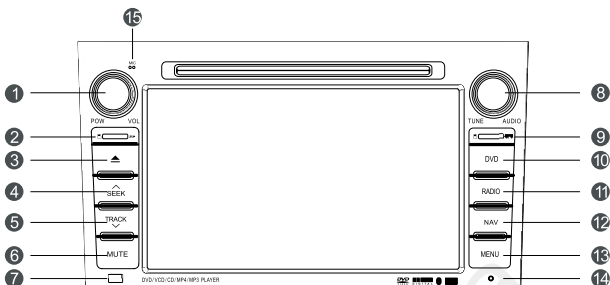

- 1 Вращайте ручку для регулировки громкости. Нажмите на нее для входа в спящий режим.
- 2 Порт, который используется для подключения SD карт памяти с медиа файлами.
- 3 В режиме DVD: установка / выброс диска. В других режимах: переключение на режим DVD.
- 4 В режиме радиоприемника или телевизора: выбор предыдущей/следующей станции;
- 5 В режиме радиоприемника для поиска станции на более низкой/высокой частоте. При DVD, чейнджере, iPod нажмите для выбора следующего/предыдущего трека или главы.
- 6 Включение/ выключение громкости.
- 7 Когда Вы включаете установку светочувствительности, устройство корректирует яркость экрана автоматически, считывая сигнал яркости внешнего освещения через окно.
- 8 В режиме радиоприемника: вращайте для точной подстройки на станцию. Нажмите, чтобы выбрать низкие/средние/высокие частоты. Затем вращайте, чтобы отрегулировать тембр.
- 9 Порт, который используется для подключения SD карт памяти с картами навигации.
- 10 Переключения на DVD режим. В режиме DVD, нажмите неоднократно для переключения между USB/SD/ DVD. (устройство со встроенным NAV модулем не воспроизводит с SD карты).

- 11 В другом режиме, нажмите для переключения на радиоприемник. В режиме радио нажмите, чтобы переключиться среди AM/FM1/FM2/FM3.
- 12 Вход/выход из режима навигации.
- 13 Вход в основное меню.
- 14 Вставьте в это отверстие тонкий предмет и нажмите кнопку внутри изделия, головное устройство будет перезагружено на установки с завода-изготовителя.

130.com.ua

## Главное меню

Основные функции устройства выведены на главное меню.

Выбрать необходимую функцию можно прикосновением к соответствующему значку сенсорного экрана.

Как показано на рисунке, главное меню включает функции Телефон, Мультимедиа, ТВ, Радио, DVD, Чейнджер, iPod, AV, Навигация, Рестарт Нави, TPMS, Камера, Вторая зона и модули установки функции, через которые функцию операции можно ввести непосредственно.

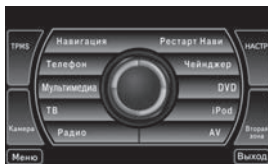

Для возврата в Главное меню, коснитесь значка **Меню** в левом нижнем углу экрана.

## Основные функции Главного меню.

За подробной информацией о работе функций, обратитесь к "Руководству пользователя".

<b>Телефон</b> Громкая связь Bluetooth	<b>Мультимедиа</b> Внутренняя память (виртуальный CD-чейнджер)	<b>ТВ</b> ТВ	<b>Радио</b> Радио
<b>Чейнджер</b> DVD-чейнджер (опция)	<b>DVD</b> DVD воспроизведение	<b>iPod</b> iPod (опция)	<b>AV</b> AV
<b>Навигация</b> Навигация (опция)	<b>Рестарт Нави</b> Перезапуск навигации	<b>TPMS</b> Датчики измерения давления и температуры в колесах (опция)	<b>Камера</b> Камера заднего вида (опция)
<b>НАСТР</b> Настройки	<b>Вторая зона</b> Вторая зона		

### Примечание

В случае подвисания навигационного программного обеспечения, нажмите кнопку "NAV" на передней панели устройства для выхода из режима Навигации и коснитесь значка "Рестарт Нави" на сенсорном экране в главном меню, после чего подтвердите перезапуск Навигации. Затем снова нажмите кнопку "NAV" на передней панели или кнопку "Навигация" на сенсорном экране в главном меню для запуска навигационного программного обеспечения. В течение 10 секунд произойдет загрузка навигации.

## Спецификации изделия

### Параметры системы

---

**Напряжение питания:**  
DC 11-14 Вольт

**Ток потребления в дежурном режиме:**  
Не более 15 Ампер

**Диапазон рабочей температуры:**  
0° С до 40° С

**Система видео:**  
AUTO PAL / NTSC / SECAM

**Разрешение экрана:**  
800 x 480 пикселей

**Размер экрана:**  
154.08 мм x 85.9 мм

**Вес:**  
2,8 Кг

---

### Параметры радиоприемника:

**Диапазон частот:**  
FM: 87.50 MHz ~ 108.00 MHz  
AM: 522 KHz ~ 1620 KHz

**Режим отображения:**  
TFT дисплей или OSD

**Память станций:**  
18 FM  
6 AM

**Режим поиска:**  
Автоматический / Ручной

---

### Параметры DVD

---

**Выход видео:**  
1 ±0.2 Вольта (75 Ом)

**Формат диска:**  
Диаметр 12 см

**Поддерживаемые диски:**  
DVD/VCD/CD/MP3/WMA/JPEG/MPEG4

---

### Параметры звука:

---

**Неравномерность каналов:** <2dB  
**Разделение каналов:** >45dB  
**Частотный диапазон:** 20Гц - 20кГц (±3 dB)

**Регулировка тембра:**  
Низкие частоты: 100 Гц ±8 dB  
Средние частоты: 1КГц ±8 dB  
Высокие частоты: 10КГц ±8 dB

---

### Параметры усилителя:

---

**Напряжение питания:** 13.8 Вольт  
**Максимальная выходная мощность:**  
4 x 45 Ватт  
**Спротивление нагрузки:** 4 Ома (от 4 до 8 Ом допустимо)

---









**Упаковочный лист без встроенного навигационного модуля:**

<b>Стандартные принадлежности:</b>	
Модель	Кол-во
Кабель питания и акустики	1
5.1 кабель AV входа	1
Кабель AV входа	1
Кабель USB	1
Руководство пользователя	1
Руководство по эксплуатации и установке	1
Ручка (перо стилуса)	1
<b>Дополнительные принадлежности:</b>	
AV кабель входа A	1
AV кабель входа B	1
iPod адаптер	1
6-ти дисковый DVD чейнджер	1
Датчик давления в шинах	1
Внешний блок навигации	1
Внешний ТВ	1
Пульт дистанционного управления	1

**Упаковочный лист со встроенным навигационным модулем:**

<b>Стандартные принадлежности:</b>	
Модель	Кол-во
Кабель питания и акустики	1
5.1 кабель AV выход	1
Кабель AV выход	1
Кабель USB	1
Руководство пользователя	1
Руководство по эксплуатации и установке	1
Антенна GPS	1
Ручка (перо стилуса)	1
<b>Дополнительные принадлежности:</b>	
AV кабель входа A	1
AV кабель входа B	1
iPod адаптер	1
6-ти дисковый DVD чейнджер	1
Датчик давления в шинах	1
Внешний блок навигации	1
Внешний ТВ	1
Пульт дистанционного управления	1

## Предосторожности

-  Автомобиль является средством повышенной опасности, водитель обязан гарантировать безопасность остальным участникам движения.
-  Чтобы гарантировать безопасность и избежать нарушений правил дорожного движения, не рекомендуем смотреть программы и делать регулировки изделия во время движения.
-  Для обеспечения безопасности и правильной работы, изделие должно быть установлено профессионалом в сертифицированном центре. Не пытайтесь самостоятельного ремонта во избежании несчастного случая или повреждения изделия.
-  Во избежании удара током, повреждения и пожара, следующего из-за короткого замыкания, не распыляйте моющие и другие средства при работающем изделии.
-  TFTЭкран изделия является высокотехнологичным устройством, поэтому не используйте колющие и режущие предметы, чтобы избежать повреждения изделия.
-  Система работает как дополнительное устройство. Наша компания не несет ответственность за любой автомобиль попавший в аварию и несчастные случаи.
-  Система, контролирующая давление и температуру шины, служит только для справочной информации. Вы должны своевременно проверять состояние шины.
-  Не вставляйте монеты или другие металлические предметы в слот DVD-привода.
-  Не вставляйте и не извлекайте карту памяти с данными, не подключайте провода или дополнительное оборудование во время работы двигателя, чтобы избежать повреждения головного устройства или дополнительного оборудования.

## Примечание

Для безопасного и правильного использования изделия, внимательно прочитайте это руководство. Наша компания постоянно совершенствует свою продукцию. Мы оставляем за собой право вносить любые изменения и улучшения в изделие, описанное в этом документе, без предварительного уведомления.



**Замечание:** вышеупомянутый символ указывает, что этот продукт не имеет никакого вредного материала или элементов, он является экологически чистым и годным для повторного использования.

**Торговая  
марка**



- © Изготовлено согласно лицензии от Dolby Laboratories;
- © Символ "Dolby" и двойное "D" являются торговыми марками Dolby Laboratories.



## Содержание

1. Основные операции.....	01
2. Управление устройством.....	03
2.1 Радиоприемник.....	03
2.2 DVD проигрыватель.....	05
2.3 Функция Bluetooth.....	20
2.4 Запись и воспроизведение.....	26
2.5 ТВ режим.....	29
2.6 Функция iPod.....	29
2.7 AV режим.....	34
2.8 Чейнджер.....	34
2.9 Режим Навигации.....	35
2.10 Вторая зона воспроизведения.....	37
2.11 TPMS Система контроля температуры и давления в шинах.....	38
2.12 Камера заднего обзора.....	40
2.13 Регулировка цвета подсветки кнопок.....	41
2.14 Калибровка кнопок управления на руле.....	42
3. Настройки системы.....	44
4. Аксессуары (опция).....	55
5. Предупреждения.....	62
6. Поиск неисправностей.....	63



Примечание

**Внимание!** Для безопасного и правильного использования изделия, внимательно прочитайте это руководство.



## 1. Основные операции

### 1.1 Включение/выключение головного устройства

#### Включение

При правильной установке устройства в соответствии со спецификацией автомобиля, после поворота ключа в замке зажигания в положение “Аксессуары”, включение устройства происходит автоматически в режиме, соответствующем последнему состоянию кнопки POWER.

#### Выключение

Выключение устройства происходит только после извлечения ключа из замка зажигания.

**Внимание!!!** Кнопка “Power”, расположенная на лицевой панели устройства, имеет 3 режима:

1. Кратковременное нажатие на кнопку первый раз переводит устройство в режим день/ночь.
2. Кратковременное нажатие на кнопку второй раз отключает экран (звук остается).
3. Нажатие на кнопку с удерживанием ее более 3 секунд переводит устройство в спящий режим.

Одно кратковременное нажатие на кнопку POWER возвращает экран в обычный режим работы.

В некоторых устройствах реализована функция запоминания памяти после выключения от кнопки POWER.

### 1.2 Главное меню

Основные функции устройства выведены на главное меню. Выбрать необходимую функцию можно прикосновением к соответствующему значку сенсорного экрана.

Для выбора некоторых функций, можно использовать кнопки на лицевой панели устройства.

Если автомобиль оснащен джойстиком управления на руле, то некоторые функции доступны с кнопок джойстика.

Для возвращения в Главное меню, коснитесь значка **Меню** в левом нижнем углу экрана.

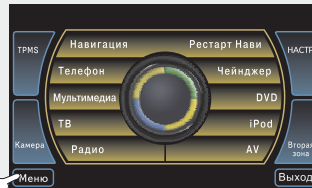



Примечание

В некоторых автомобилях для корректной работы джойстика требуется программирование кнопок. (См. процедуру программирования на странице 41 настоящего руководства.

### 1.3 Графический эквалайзер (Спектр)

В режиме радио или прослушивания музыки, режим графического эквалайзера включается автоматически в том случае, если в течение 10 секунд не проводилось никаких операций (переключений).

В режиме видео при открытии главного меню экран переключится к режиму графического эквалайзера через 10 секунд.

Этот режим прописан в заводских настройках по умолчанию. Для отключения режима войдите в меню **НАСТР**. При отключении питания или нажатии кнопки RESET, происходит возврат к заводским установкам.

Коснитесь значка **Спектр** для переключения видов отображения графического эквалайзера (как показано на рисунке).

Прямоугольный вид спектра

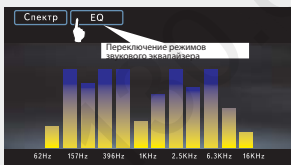

Панель индикаторов

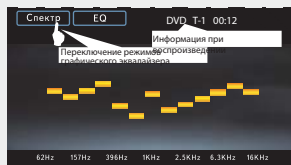

### 1.4 Звуковой эквалайзер (EQ)

Коснитесь значка **EQ** для переключения режимов звукового эквалайзера.

- CUSTOM пользовательский
- ROCK рок
- JAZZ джаз
- POP попса
- CLASSIC классика
- FLAT плоский

### 1.5 Регулировка громкости

Нажмите кнопку регулирования громкости на панели, чтобы откорректировать громкость.

Нажмите кнопку Mute на панели, чтобы выполнить функцию отключения звука, значок  отобразит данную функцию.

Графический эквалайзер / Звуковой эквалайзер / Регулировка громкости

## 2. Управление устройством

### 2.1 Радиоприемник

#### 2.11 Вход / Выход из режима

Коснитесь значка **Радио** для входа в интерфейс радиоприемника.  
Для выхода из режима радиоприемника нажмите кнопку **Выход**

Нажав на кнопку **Меню**, можно перейти в Главное меню, радио останется работать в фоновом режиме.

Для перехода в другой диапазон, необходимо вернуться в режим радио.

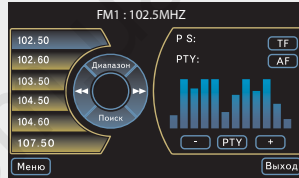

#### 2.12 Автоматический поиск

Для включения функции автоматического поиска, нажмите кнопку "ПОИСК". В этом режиме найденные станции будут сохранены автоматически. Устройство запоминает 18 радиостанций FM, 6 радиостанций AM и 6 радиостанций FML (зависит от модели устройства).

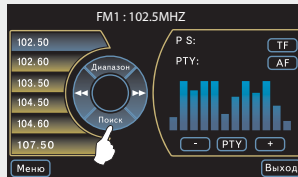

FM: 87.50 MHz ~ 108.00 MHz

AM: 522 KHz ~ 1620 KHz



FML: 66 MHz ~ 74 MHz



#### Примечание

При принудительной остановке автоматического поиска, найденные радиостанции не сохраняются. Если интересующих Вас радиостанций в списке не оказалось, то их можно установить в режиме ручного поиска.

## 2.13 Ручной поиск и сохранение радиостанций

Коснитесь значка   для поиска предыдущей или следующей доступной радиостанции. Чтобы сохранить радиостанцию, нажмите и удерживайте необходимую кнопку (как показано на рисунке).

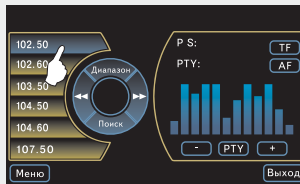

Если в Вашей модели есть кнопки на лицевой панели, то правой круглой ручкой можно выбрать интересующую Вас станцию и занести ее в память нажав на эту ручку один раз.

## 2.14 Выбор диапазона

Выбор диапазона осуществляется кнопкой "Диапазон" или кнопкой AM/FM на лицевой панели устройства (при ее наличии).

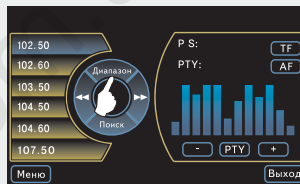

## 2.15 Прослушивание выбранной радиостанции

Выберете диапазон.  
Выберете любую из предварительно установленных радиостанций.

Выбранная радиостанция будет подсвечена.

Например: иллюстрация справа отображает FM1, и частоту 102.50MHz.

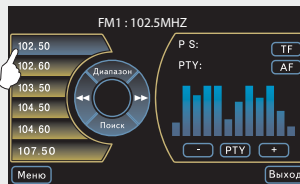

Переход по станциям внутри диапазона возможен с использованием кнопок SEEK и TRACK на лицевой панели устройства.

## 2.2 DVD проигрыватель

Устройство воспроизводит диски в форматах DVD/VCD/CD/MP3/JPEG/MPEG4/CD-R, и т.д. (только 12 сантиметровый стандартный диск).

**Внимание!** Не используйте диски с диаметром меньше чем 12 см или диски с неправильными формами, типа сердца или звездочки и т.д.

### 2.21 Режим DVD

Включение режима DVD возможно:

- 1) В Главном меню прикосновением кнопки **DVD** сенсорного экрана.
- 2) Нажатием кнопки DVD на передней панели устройства при ее наличии.
- 3) С пульта дистанционного управления нажатием кнопки DVD.

















Если к устройству одновременно подключено несколько носителей (USB/SD переносной диск (флешка), плеер iPod), преимущество имеет оптический привод. Переключение между носителями происходит с помощью кнопки DVD или при помощи пульта дистанционного управления.

\* В режимах RADIO/AV/TV/iPod, при загрузке диска, устройство войдет в DVD режим.

\* DVD диск может быть вставлен в любое время, система автоматически переключится к DVD режиму.

\* Вставьте диск этикеткой вверх. Когда система обнаруживает диск, начнется автоматическое воспроизведение.

## 2. 22 Описание функций сенсорного меню

- |   |  |   |
|---|--|---|
|  X FR (перемотка назад)  |  X FF (перемотка вперед)          |  Предыдущий трек |
|  Следующий трек  |  Воспроизведение /пауза           |   |
|  Переход в основное меню диска   |  |   |
|  Переключение языка DVD (поддержка диска); переключение звука Video CD.                            |  |   |
|  Выбор DVD субтитров (поддержка диска)   |  |   |
|  Звук может быть сохранен во внутреннюю память (режим "Мультимедиа") при воспроизведении CD диска. |  |   |
|  Изображение может быть зафиксировано, при воспроизведении диска                                   |  Повтор                           |   |
|  Увеличить /уменьшить изображение  |  Столбец меню следующей страницы  |   |
|  Включить /выключить меню настроек DVD   |  Столбец меню предыдущей страницы |   |

\* При перемотке диска вперед, нажмите кнопку перемотки, при перемотке диска назад, нажмите кнопку обратной перемотки. Чтобы переключиться на нормальное воспроизведение, нажмите кнопку воспроизведение / пауза.

Коснитесь значка  для выхода из сенсорного меню.

Коснитесь значка  для входа в интерфейс главного меню.

## 2. 23 Цифровая клавиатура

Для вызова цифровой клавиатуры, коснитесь значка  на экране.

Для выбора необходимого трека, нажмите на соответствующую цифру и  для подтверждения.

Чтобы скрыть цифровую клавиатуру, коснитесь .

Цифровая клавиатура убирается автоматически, если в течение 10 секунд не производилось никаких операций.

**Примечание:** При воспроизведении DVD/VCD/CD, если Вы хотите выбрать дорожку/трек больше чем цифра 10, сначала нажмите на кнопку "10 +", затем нажмите на вторую цифру (Кнопка 1 - 9). Например, чтобы выбрать дорожку 58, сначала нажмите кнопку "10 +" 5 раз, потом нажмите кнопку 8 и ОК.

При воспроизведении MP3/MP4, если Вы хотите выбрать дорожку больше чем цифра 10, на цифровой клавиатуре введите необходимый номер дорожки/трека, затем нажмите кнопку "ОК" для начала воспроизведения. Например, чтобы выбрать дорожку/трек 121, последовательно нажмите кнопку "1", нажмите кнопку "2", нажмите кнопку "1" и наконец нажмите кнопку "ОК" для воспроизведения.

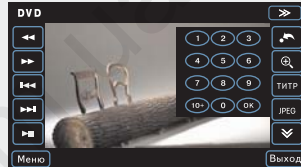



**Примечание**

**Важно!** Устройство поддерживает знаки кириллицы в названии файлов.

## Воспроизведение DVD диска

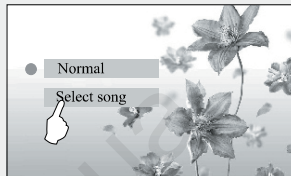
Если DVD диск не имеет меню, система автоматически считает диск и начнет его воспроизведение, если диск имеет меню, коснитесь пункта меню для воспроизведения.



Коснитесь значка  для перехода в основное меню диска.

В течение воспроизведения диска, нажмите на пульте дистанционного управления кнопку "OSD" для отображения информации воспроизведения. (как на картинке справа)

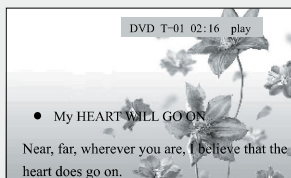

DVD T-01 02:16 play

Номер текущего воспроиз-  
трека трека

Время воспроиз-  
ведения

Состояние воспроиз-  
ведения





**Примечание** Для того, чтобы выполнить различные регулировки режима DVD, необходимо войти в режим настроек DVD, коснувшись значка . Некоторые функции настройки DVD доступны при отсутствии носителей.

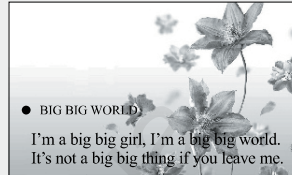

## Воспроизведение Video CD диска

Вставьте Video CD диск в устройство. Воспроизведение диска начнется автоматически.



В течение воспроизведения диска коснитесь значка  для входа в меню диска.



Выбор необходимого фрагмента диска осуществляется цифровой клавиатурой (управление цифровой клавиатурой смотри п.2.23 настоящего руководства на странице 7).

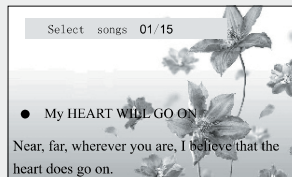

Select songs 01/15

Текущий трек/количество треков



### Примечание

Для того, чтобы выполнить различные регулировки режима DVD, необходимо войти в режим настроек DVD, коснувшись значка . Некоторые функции настройки DVD доступны при отсутствии носителей.

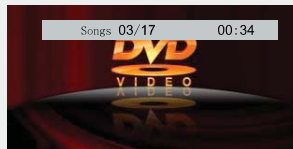

## Воспроизведение CD дисков

Вставьте CD диск в устройство. Воспроизведение диска начнется автоматически.



Songs 03 / 17 00:34

Текущий трек/Всего треков    Время игры

При воспроизведении диска, коснитесь значка  для паузы, коснитесь значка  для продолжения воспроизведения.

При воспроизведении диска, система автоматически переключится к режиму графический эквалайзер, если в течение 10 секунд не производилось никаких операций.

Номер аудиозаписи может быть выбран с помощью цифровой клавиатуры (управление цифровой клавиатурой смотри п.2.23 настоящего руководства на странице 7).



### Примечание

Для того, чтобы выполнить различные регулировки режима DVD, необходимо войти в режим настроек DVD, коснувшись значка . Некоторые функции настройки DVD доступны при отсутствии носителей.



## Воспроизведение MP3 / MPEG4 диска

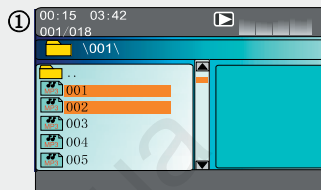

Вставьте MP3 / MPEG4 диск в устройство. Воспроизведение диска начнется автоматически.

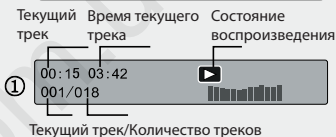

Информация о воспроизводимом диске.



Во время воспроизведения, коснитесь значка  один раз или коснитесь значка , чтобы попасть в каталог. В каталоге можно выбрать необходимую папку, а в ней необходимый трек. Выбор осуществляется двойным нажатием на сенсорном экране.

Коснитесь курсора [] / [] для выбора дорожки/трека, затем нажмите на полосу прокрутки, чтобы посмотреть список файлов, кликните на имя файла для его воспроизведения. В течение воспроизведения диска, система автоматически переключится к отображению режима графический эквалайзер, если в течение 10 секунд не производилось никаких операций.

**Внимание!** В связи с постоянным обновлением форматов MPEG4, возможно, что некоторые типы дисков не будут поддерживать работу.



### Примечание

Для того, чтобы выполнить различные регулировки режима DVD, необходимо войти в режим настроек DVD, коснувшись значка . Некоторые функции настройки DVD доступны при отсутствии носителей.



## Воспроизведение JPEG диска

Вставьте JPEG диск в устройство. Воспроизведение диска начнется автоматически.

Состояние воспроизведения:

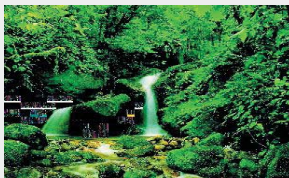

Для включения интерфейса эскизы страниц, коснитесь значка



один раз.

Кликните на картинку для начала просмотра. Коснитесь "Вперед/Назад" для выбора страницы, "вверх/вниз" для просмотра изображения.

Интерфейс эскизы страниц:

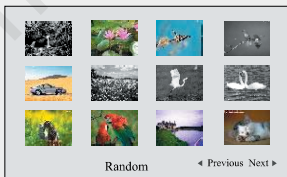

Нажмите  значок еще раз, для возврата к интерфейсу меню каталога.

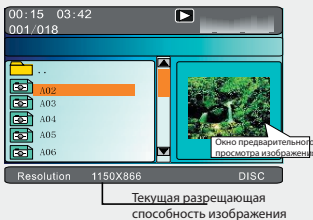

Интерфейс меню каталога:

В режиме просмотра файлов, при нажатии на кнопку , можно выбрать способ отображения файлов.



Коснитесь курсора [▲] / [▼] для выбора вверх/вниз страниц с картинками.

Щелкните по полосе прокрутки, чтобы посмотреть список файлов, щелкните на имя файла для его открытия.

В меню каталога, чтобы возвратиться в меню папки, снова коснитесь значка  или щелкните на значок "  ..".

В меню подкаталога, щелкните на подкаталог, чтобы воспроизвести изображение.

В интерфейсе просмотра, коснитесь значка  для получения текущего изображения и использования его для запуска штатного DVD режима.



#### Примечание

- Только установка "Startup Picture" на "Universal Setup Page" как "Customer image" в меню DVD регулировок, может сохранить изображение и использовать его как заставку.
- При сохранении другого изображения, ранее сохраненное будет изменено.

## Воспроизведение SD карточки

Если устройство имеет мультимедиа SD порт, эта операция доступна.

Устройство поддерживает карты формата SD до 4Gb. Карты формата SDHC не поддерживаются. Не оставляйте карту в устройстве на длительный срок в холодную погоду.

### ◆ Установка / Извлечение SD карточки

Вставьте SD карточку в SD слот до ее фиксации в слоте (при наличии слота на лицевой панели устройства).

В случае отсутствия слота на передней панели, необходимо открыть монитор и вставить SD карту.

Для извлечения SD карточки, сначала выйдите из режима воспроизведения, затем слегка нажмите на SD карточку для ее разблокировки и извлеките карту.

### ◆ Ввод режима воспроизведения SD карточки

В режиме DVD, коснитесь значка **Меню**, затем коснитесь значка **DVD** чтобы ввести режим воспроизведения SD карточки, либо нажмите кнопку DVD на передней панели устройства при ее наличии.

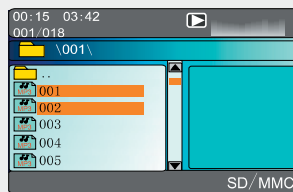

После считывания SD карточки, операции те же самые как при воспроизведении MP3 диска. Для подробной информации, обратитесь к "Воспроизведение MP3 диска".

## Воспроизведение внешнего переносного диска

Если устройство имеет USB порт, эта операция доступна. В связи с большим ассортиментом выпускаемых HDD, рекомендуем использовать марки известных производителей. Не используйте комбинированные устройства. Возможно некоторые HDD не совместимы с данным устройством.

### ◆ Установка/Удаление внешнего переносного диска

Если устройство снабжено USB портом, переносной диск (флешка) может быть подключен через USB кабель или непосредственно в USB порт.

Для того, чтобы извлечь переносной диск, сначала выйдите из режима воспроизведения, затем извлеките диск.

### ◆ Ввод режима воспроизведения внешнего диска

В режиме DVD, коснитесь значка **Меню**, затем коснитесь значка **DVD** чтобы ввести режим воспроизведения SD карточки, либо нажмите кнопку DVD на передней панели устройства при ее наличии.

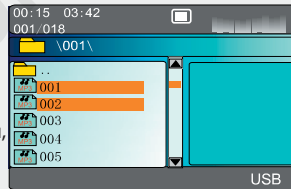

После того, как переносной диск считается, операции - те же самые как при воспроизведении MP3 диска. Для подробной информации обратитесь к “Воспроизведение MP3 диска”.

- × Переносные диски (флешка), которые имеют встроенный MP3-плеер не могут воспроизводиться на данном устройстве. Кабель для подключения USB соединения должен быть как можно короче, иначе это может вызвать перебои в работе диска (флешки).



#### Примечание

Если к изделию подключена SD карточка и USB внешний диск (флешка), коснитесь значка “DVD” один раз для воспроизведение SD карточки, коснитесь дважды для воспроизведения с USB порта, коснитесь три раза, чтобы воспроизводить с DVD диска.

## Настройка системы DVD

### ◆ Включение/выключение

Войдите в режим DVD, откройте сенсорное меню. Коснитесь  для входа в меню настройки DVD.

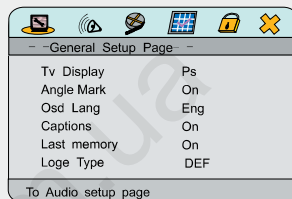
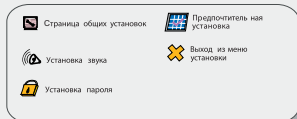

(Общий интерфейс страницы установки)

Коснитесь  снова, для выхода из меню установки.

В режиме DVD, коснитесь значка для ввода соответствующего интерфейса функции.

### ◆ Операции

Коснитесь непосредственно каждого значка меню установки на экране, чтобы выбрать элемент и подтвердить текущую установку. Коснитесь значка  для выхода.





## General Setup Page (Страница главных установок)

- **ТВ Дисплей (Формат изображения)**
  - Норма/Ps Изображения будут просмотрены и выведутся в формате "Panorama"
  - Широкий Изображения выведутся в формате "Wide screen (16:9)"
  - Норма/LB Изображения выведутся в формате "Message box"
- **Знак Угла (Угол просмотра)**
  - Включено/Выключено Отображение метки угла
- **Выход SPDIF (Страница установки вида выходного сигнала)**
  - Выключено Выходной сигнал аналоговый
  - SPIDF/RAW Исходный сигнал с DVD диска подается непосредственно на цифровой выход
  - SPIDF/PCM Данные с диска декодируются прежде, чем подаются на PCM выход. Это выбирают когда DVD сигнал аналоговый и подключен с цифровым 2 канальным стерео усилителем
- **Язык Дисплея (Язык отображения дисплея)**
  - Английский / Французкий / Шведский / Итальянский / Русский / Китайский
  - Выбор языка интерфейса DVD плеера
- **Тексты (Скрытые субтитры)**
  - Включено/Выключено Выбор дисплея или скрытых субтитров (поддержка диска)
- **Loge Type (Заставка режима DVD)**
  - Default Отображение логотипа, установленного по умолчанию
  - Captured Отображение логотипа, установленного пользователем



Audio Setup Page (Страница установки аудио)

- **DOWNMIX LT/RT** (Виды выходного сигнала)  
Dolby стерео, воспроизведение звука среднего и сурраунда левого и правого стерео каналов.
- Стерео  
При воспроизведении диска, выход левого и правого канала.
- V Surr  
Левые и правые каналы создают эффект окружения звуком
- Выключено  
Выход 5.1 канального звука (только при поддержке 5.1 канального DVD диска)
- **Двоеное Моно (Двойной моно)**  
Стерео / L-Моно / R-Моно / Mix-Моно  
Выбор Dolby digital установки канала



Preference Setup Page (Страница предпочтительных настроек)

Страница предпочтительных настроек может быть установлена только когда диск извлечен.

- Preference Setup Page -		
Tv Type	Ntsc	
PBC	Off	PAL
Audio	Chi	AUTO
Subtitle	Chi	NTSC
Disc Menu	Chi	
Parental		
Country Region	Chn	
Default		
To Preference setup Page		

- **Тип Видео (Система декодирования)**  
PAL/AUTO/NTSC Установка типа системы видео (Эту систему рекомендовано настроить на AUTO).
- **Аудио**  
Итальянский / Русский / Немецкий / Испанский / Португальский / Другие  
Выберите язык звукового сопровождения при воспроизведении диска (поддержка диска)
- **Субзаголовок**  
Итальянский / Русский / Немецкий / Испанский / Португальский / Другие  
Выберите язык звукового сопровождения субтитров при воспроизведении диска (поддержка диска)

- **Меню диска (Меню диска)**   Итальянский / Русский / Немецкий / Испанский / Португальский / Другие  
Выбор языка меню диска (поддержка диска)
- **Родной! (Уровень блокировки)**  
1 KID SAF/Общий/С Родителям/4 PG 13/5 PGR/6 R/He для детей / Взрослый Установка уровня блокировки меню диска

- **По признанию (Возврат установок функций на значения по умолчанию)**

Восстанавливает заводские настройки.

**Примечание:** для выбора звука/заголовка/языка имеется значок [▲] / [▼], который показан справа на экране, коснитесь его, чтобы выбрать пункт вверх или вниз.



Password Setup Page (страница установки пароля)

- **Код (Пароль)**

Выберите подпункт "Переменить" в вариантах пароля и нажмите ОК для доступа к странице изменения пароля. Как показано на рисунке, введите новый и старый пароль, потом нажмите кнопку ОК.

Old Password	*****
New Password	_____
Confirm PWD	_____
OK	

- **Оригинальный пароль системы "1389"**

Номерными кнопками введите новый и старый пароль и подтвердите ввод нажатием на значком "OK" для окончательной установки



Выход из меню настроек

Коснитесь значка  для подтверждения и выхода из меню настроек.

## 2.3 Функция Bluetooth Handfree

Система обеспечивает функцию свободные руки. Если ваш мобильный телефон поддерживает функцию bluetooth, он может установить соединение с системой. Соединение обеспечивает набор телефонного номера с панели устройства, воспроизведение музыки по технологии Bluetooth.

- × **Примечание:** Модели сотовых телефонов и программное обеспечение к ним разных производителей отличаются, поэтому некоторые функции устройством и телефон могут не поддерживаться.

Пожалуйста, помните об этом!

### 2.31 Вход/Выход

Коснитесь значка **Телефон** для ввода основного интерфейса bluetooth функции.

Коснитесь значка **Выход** для выхода из интерфейса bluetooth.

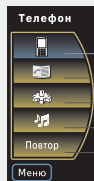

- Вход в интерфейс Bluetooth
- Открыть список последних номеров
- Ввод интерфейса установки
- Интерфейс музыки Bluetooth
- Вызов последнего тел.номера

### 2.32 Подключение

1. Коснитесь значка  на сенсорном экране устройства.

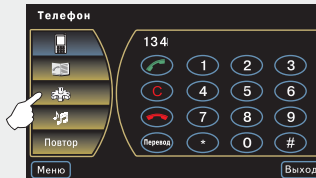



Коснитесь значка **Поиск** на сенсорном экране устройства.

2. В меню сотового телефона включите функцию Bluetooth. В списке соединений Вашего телефона, найдите соединение Phantom. Для подключения устройства введите пароль 1234.

При корректном соединении сотового телефона с устройством, на экране будет отображен значок "Connect" и модель сотового телефона. В верхней правой части экрана будет отображен значок

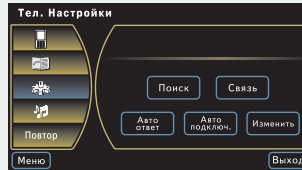



	Если Вы хотите, чтобы Ваш сотовый телефон автоматически соединялся с устройством, активируйте эту кнопку.
	Если кнопка  не активирована, то подключение ранее прописанного сотового телефона можно осуществить нажав на эту кнопку.
	Если кнопка активирована, то устройство включает связь автоматически после 3 входящих звонков.

### 2. 33 Изменение имени и пароля

Вы можете присвоить любое название устройству и изменить пароль ввода (по умолчанию стоит пароль 1234). В интерфейсе Телефонные настройки, коснитесь значка **Изменить** для вывода клавиатуры.





Коснитесь значка и введите необходимое Вам название. Коснитесь значка и введите новый пароль. Операции должны быть подтверждены кнопкой . Название устройства и пароль отображается на экране в меню подключения телефона при выключенном Bluetooth.

При ошибке ввода, нажмите значок  для удаления. Нажмите значок  для выхода.

## 2. 34 Набор номера

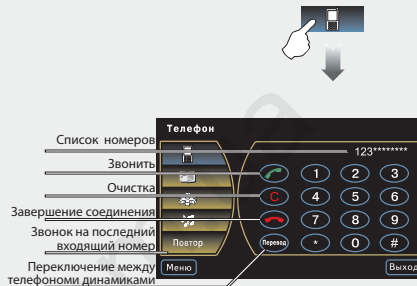
Вы можете набрать номер на мобильном телефоне или ввести номер телефона через экран дисплея.



Щелкните на кнопку номера, чтобы ввести число, линия для чисел показывает введенный номер, при вводе не правильного номера нажмите  для удаления.

После ввода номера телефона, нажмите значок .

Коснитесь значка  для завершения соединения.

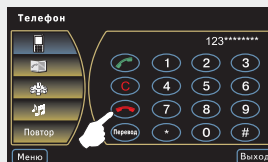



Во время разговора прикосновением на значок , Вы можете переключить звук с устройства на телефон и обратно.



Касание значка  **Повтор** вызывает последний входящий звонок.

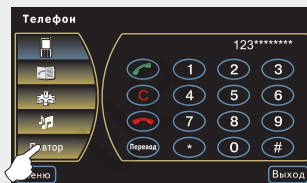



**Примечание** Для набора номера вместо "+7" используйте цифру "8". Если номер определен как "+7 (xxx) xxx-xx-xx", то автоматический набор номера с помощью сенсорного экрана не активен.

## 2. 35 Ответ на звонок

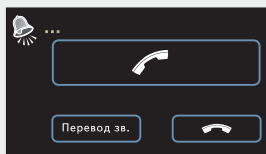
При входящем звонке, в любом режиме система будет автоматически переключаться к Bluetooth hand-free интерфейсу, и воспроизводить мелодию.



Для ответа коснитесь значка , для сброса вызова коснитесь значка .

Во время разговора прикосновением на значок  **Перевод зв.**, Вы можете переключить звук с устройства на телефон и обратно.

## 2.36 Регистр звонков (входящих, исходящих и пропущенных)

Коснитесь значка 

Интерфейс Регистр звонков позволяет запоминать и просматривать 5 последних входящих, 5 исходящих и 5 пропущенных звонков.



## 2.37 Воспроизведение музыки Bluetooth

Если ваш сотовый телефон поддерживает функцию воспроизведения Bluetooth музыки, то звук с телефона может быть передан на автомобильные динамики.

Соответствие и установка подключения

Коснитесь значка 

Когда ваш телефон подключен к системе, то нужно активизировать функцию воспроизведения музыки bluetooth на телефоне. Вы должны слышать звук через динамики автомобиля. Вы можете управлять воспроизведением музыки через сенсорный интерфейс дисплея.

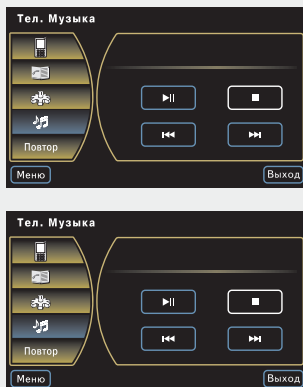





Воспроизведение/  
пауза



Остановка (стоп)



Воспроизведение  
следующего трека



Воспроизведение  
предыдущего трека

Коснитесь значка выхода из установок, чтобы выйти или закрыть функцию воспроизведения музыки с сотового телефона, чтобы выйти из Bluetooth воспроизведения музыки.

- Поддержка Bluetooth мобильных телефонов, которые имеют функцию "stereo player" или "telecontrol", имеющих интерфейс управления воспроизведением.
- Музыка с сотового телефона может воспроизводиться только при Bluetooth интерфейсе.
- При воспроизведении музыки, экран автоматически переключится в режим графического эквалайзера, если не будет никакой операции в течение нескольких секунд.

## 2.4 Запись и воспроизведение

Режим Мультимедиа позволяет воспроизводить из памяти устройства сохраненную предварительно музыку. Копирование музыки возможно только с CD-диска.

### 2.41 Сохранение CD-диска в память устройства

При воспроизведении CD-диска, войдите в режим DVD. Коснитесь значка **КОПИР**, выберете 1 из 5 дисков или диск "Избранное". Начнется процесс копирования как показано на изображении справа.

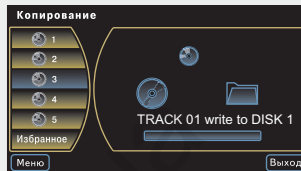



Во время копирования CD, воспроизведение CD продолжается. Все остальные режимы во время копирования недоступны для работы. Для остановки копирования диска, дважды нажмите кнопку **Выход**.

**Примечание:** При копировании CD, если щелкнуть на один из дисков "1 — 5", копирование CD начнется от дорожки/трека 1; если щелкнуть на значок "ИЗБРАННОЕ", копирование CD начнется с начала текущей дорожки и может сохранить приблизительно 60 песен.

### 2.42 Воспроизведение записанных файлов из памяти устройства

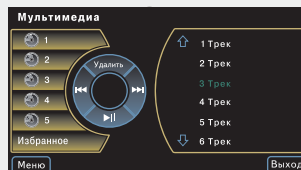
Для воспроизведения записанных файлов, из Главного меню войдите в интерфейс Мультимедиа, коснувшись значка **Мультимедиа**.



Коснитесь значка  для выбора предыдущего/следующего трека для воспроизведения. При касании непосредственно названия дорожки / трека также начнется воспроизведение.

**Примечание:** символ "PLAY" отображается рядом с воспроизводимым треком.



## 2. 43 Функция сенсорных кнопок



Удалить



Следующая  
песня



Предыдущая  
дорожка/трек



Воспроиз-  
ведение/  
пауза



Предыдущая  
песня



Следующая  
дорожка/трек

130.com.ua

## 2.5 ТВ режим

### 2.51 Вход / Выход из режима

В главном меню прикоснитесь к значку **ТВ** для входа в интерфейс аналогового ТВ-тюнера.

Для выхода прикоснитесь к значку

**Выход**

Меню аналогового ТВ-тюнера

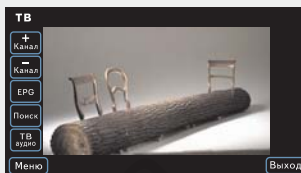

### 2.52 Сенсорное меню

Аналоговое сенсорное меню телевизора.



выбор предыдущего/следующего канала.



Автоматический поиск и последовательное запоминание найденных каналов.



Для выбора канала вручную коснитесь значков



Запись найденного канала в память.

Коснитесь значка , чтобы открыть цифровую клавиатуру, щелкните на кнопку цифры, чтобы непосредственно выбрать канал, щелкните на значок для подтверждения выбора.

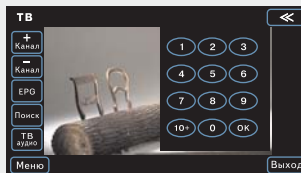

Коснитесь значка , чтобы скрыть цифровую клавиатуру. Нажмите "10 +" на цифровой клавиатуре, и щелкните соответствующими цифровыми клавишами, чтобы выбрать канал выше чем 10.

## 2. 6 Функция iPod

Подключите к устройству внешний iPod плеер для воспроизведения звуковых и видео файлов сохраненных в iPod плеере. Подключение осуществляется при помощи iPod кабеля для DVM (кабель в комплект не входит).

### 2. 61 Вход/Выход

В главном меню прикоснитесь к значку **iPod** для входа в интерфейс iPod.

Для выхода прикоснитесь к значку

**Выход**

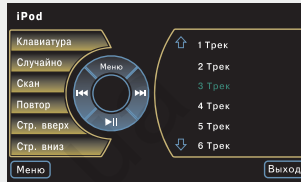

#### Примечание

Если iPod плеер подключен, когда головное устройство включено, он может быть обнаружен после перезагрузки головного устройства.

### 2. 62 Описание сенсорных кнопок

<b>Клавиатура</b>	Показать/скрыть цифровую клавиатуру
<b>Повтор</b>	Повторение текущей песни
<b>Сканирование</b>	Просмотр и воспроизведение в текущей папке. Каждая следующая песня будет воспроизводиться после текущей в течение 10 секунд.
<b>Случайно</b>	Воспроизведение песни в текущей папке в случайном порядке.
<b>Стр. вверх</b>	Страница вверх
<b>Стр. вниз</b>	Страница вниз



## 2.63 Цифровая клавиатура

Введите номер песни с цифровой клавиатуры, чтобы воспроизвести песню.

Для выбора трека, коснитесь значка с номером трека, затем коснитесь значка **OK** для подтверждения. Выбранный трек будет воспроизводиться.

- ✗ Для выбора трека с номером более 10, нажмите последовательно две цифры. Например: для выбора трека с номером 25 нужно нажать цифру 2, затем 5 и подтвердить выбор кнопкой **OK**.

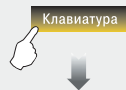

## 2.64 Меню iPod плеера

Коснитесь значка **Меню** для отображения меню iPod.

Система классифицирует файлы 6 типов и хранит файлы в соответствующих папках. Коснитесь, чтобы открыть папку и воспроизводить первый файл.

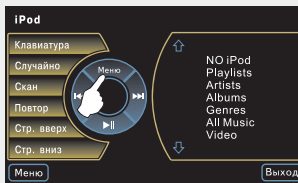

### Пункты меню iPod

- 0. NO iPod
- 1. Playlists ----- Плейлисты
- 2. Artists ----- Исполнители
- 3. Albums ----- Альбомы
- 4. Genres ----- Жанры
- 5. All Music --- Вся музыка
- 6. Video ----- Видео

## 2. 65 Воспроизведение аудио файла

Коснитесь строки песни для ее воспроизведения.

Коснитесь значка  для выбора и воспроизведения предыдущей/ следующей песни.

Откройте цифровую клавиатуру и введите номер песни для воспроизведения.

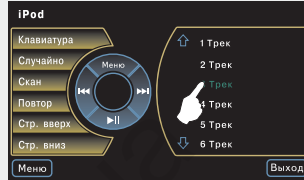

## 2. 66 Информация при воспроизведении

Коснитесь центра панели управления, информация о воспроизведении будет отображена справа:

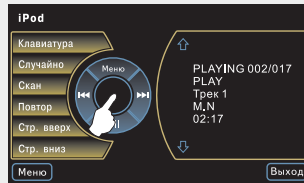

Обозначения при воспроизведении.

Коснитесь значка , чтобы возвратиться к меню содержания воспроизведения.

### NOW PLAY 002-017

Номер текущего воспроизводимого трека / всего треков

Трек 1 ----- Название

M, N -----Исполнитель

02:17 -----Время

воспроизведения

PLAY (PAUSE)---воспроизведение/  
пауза



## Управление устройством

Если на экране Вы видите изображение, как показано на рисунке справа, то в этом режиме iPod не работает.

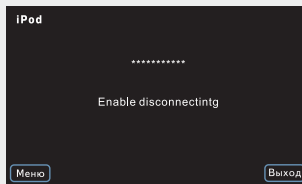

- × Так как iPod обновляются все время, некоторые старые iPod из-за несоответствия программного обеспечения могут быть не совместимы с нашим устройством.



## 2.67 Подключение кабеля iPod

В задней части головного устройства есть многофункциональный коннектор D, к которому можно подключить кабель iPod.

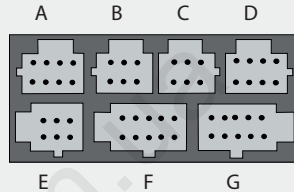

**Примечание**

Если iPod плеер подключен, когда головное устройство включено, он может быть обнаружен после перезагрузки головного устройства.



**Примечание**

Если кабель iPod подключен в разъем D, то выход в сервисное меню невозможен.

## 2.7 AV режим

В задней части головного устройства есть многофункциональные коннекторы А и D, которые могут использоваться как AV вход.

В главном меню прикоснитесь к значку **AV** для входа в интерфейс AV.

Для выхода прикоснитесь к значку

**Выход**

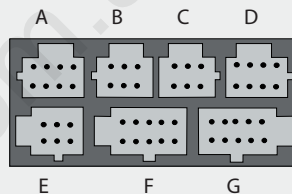

### Примечание

#### Внимание!

Устройство имеет два AV входа, но использовать можно только один.

Например, если подключен кабель iPod в разъем D, то при отсутствии самого iPodа разъем считается активированным. При подключении внешних устройств к разъему A, необходимо отключить разъем D.

## 2.8 Чейнджер

Эта функция доступна только при подключении оригинального дискового чейнджера.



## 2. 9 Режим навигации

Режим Навигация доступен при наличии встроенного или внешнего модуля навигации.

Схему подключения и работу внешнего блока навигации смотрите в инструкции на внешний блок навигации.

Используйте только лицензионное программное обеспечение, поставляемое с этими устройствами. Навигационные программы адаптированы для конкретного изделия. Использование других программ навигации, может привести к некачественному отображению информации и потере спутников.

Прежде чем пользоваться программой навигации, прочитайте внимательно инструкцию по пользованию этим продуктом. В случае затруднения, обратитесь к производителю программного продукта.

Все обновления программ, карт навигации, восстановление ключа активации, доступны, согласно вашей лицензии, после регистрации на сайте производителя.

Помните, лицензия предоставляется на определенный срок!

В случае утери лицензионной карты, лицензия не восстанавливается.

Если SD карта с программой навигации утрачена или пришла в негодность, обратитесь к производителю программы навигации.

Не оставляйте SD карты в аппарате на длительный срок в холодную погоду в автомобиле, это может привести к потере информации или утрате карты. Не вынимайте SD карту при работающем двигателе.

### 2. 91 Вход

Для входа в интерфейс Навигации, в главном меню на сенсорном экране прикоснитесь к значку **Навигация** или нажмите на кнопку NAV на лицевой панели устройства.

При первом запуске навигационной программы, автоматически происходит включение режима калибровки сенсорного экрана. Процесс калибровки экрана подробно описан на страницах 50-51 настоящего руководства.

Настройки будут сохранены на навигационной SD карте.

Для перезагрузки режима навигации, в главном меню на сенсорном экране прикоснитесь к значку **Рестарт Нави**.

На экране появится окно с предложением подтвердить операцию или отказаться от перезагрузки.

## 2. 92 Звук и изображение при навигации

В режиме Навигация есть возможность перехода к прослушиванию музыки или просмотру видео в момент, когда в режиме не происходит никаких действий.

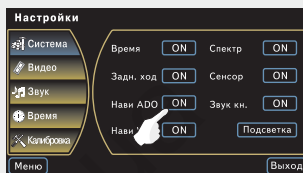

Можно установить один из двух вариантов пользования режимом Навигация. Для этого в настройках системы необходимо изменить значения параметров Нави ADO и Нави VDO.

Нави ADO в положении ON означает, что в режиме Навигация при включении режимов Радио / ТВ / DVD, устройство будет воспроизводить звук этих режимов при отсутствии голосовых подсказок режима Навигация.

Нави VDO в положении ON - поддерживаются только голосовые подсказки режима Навигация.

## 2. 93 Регулировка громкости

В режиме Навигации, можно корректировать громкость музыки. При голосовой поддержке, это используется только для регулировки уровня громкости звуковой поддержки режима Навигация (системный уровень громкости).

## 2. 94 Функции операций

Управление меню навигации поддерживается с сенсорного экрана устройства при условии, что используется встроенный модуль блока навигации. В случае использования внешнего навигатора другого производителя, функции «сенсорного экрана» в режиме навигации, могут быть не доступны. Необходим специальный кабель, для согласования функции «сенсорный экран».

## 2.10 Вторая зона воспроизведения

Функция воспроизведения второй зоны подразумевает, что водитель может слушать музыку или радио, в то же время пассажир может смотреть DVD, программы ТВ или AV программы при помощи дискового чейнджера через специальные наушники и монитор, сидя на заднем сиденье.

### 2.101 Вход/Выход

Для входа в интерфейс Вторая зона, в главном меню на сенсорном экране прикоснитесь

к значку .

Для выхода из интерфейса нажмите значок .



**Примечание:** в режиме Чейнджера, функция Вторая зона не может выбрать DVD.

### 2.102 Операция

Коснитесь одного из значков "TV/AV/DVD" для выбора источника для воспроизведения во второй (задней) зоне.



**Примечание**

Для подробного описания работы наушников при воспроизведении в задней зоне, обратитесь к инструкции на данное изделие.



## 2. 11 TPMS Система контроля температуры и давления в шинах

Функция активна только при подключенных датчиках давления и температуры.

Для входа в интерфейс TPMS, в главном меню на сенсорном экране прикоснитесь к значку



Для выхода из интерфейса нажмите значок **Выход**.

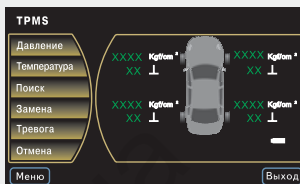

### Описание функции кнопок

- Установка давления верхнего/нижнего предела (PSL, BAR, Kgf).

Коснитесь значка **Давление** для ввода интерфейса установки давления.



Для установки значений:

Коснитесь значка нижний предел **↓ Предел**, коснитесь **-** / **+** для установки значения, потом щелкните на значок **Сохранить** для сохранения.

Повторите операцию для верхнего предела (значок **↑ Предел**). Для установки единицы измерения:

Коснитесь значка **Датчик**, установите единицу измерения (PSL/BAR/Kgf), затем щелкните на значок **Сохранить** для сохранения.

- Установка температуры верхнего предела (C (Цельсий), F (Фаренгейт)).



Коснитесь значка **Температура**, чтобы ввести интерфейс установки температуры.

Для установки значений:

Коснитесь значка **-** / **+** для

корректировки значения, затем нажмите на значок **Сохранить** для сохранения.

Для установки единицы измерения:

Коснитесь **Датчик**, выберите единицу измерения (С и F), затем щелкните на значок **Сохранить** чтобы сохранить.

- Идентификация передатчика

Каждый передатчик имеет свой уникальный код. Необходимо прописать код каждого датчика в память устройства в соответствии с расположением их по колесам. Для начала операции коснитесь значка **Поиск**.

Коснитесь значка выбора шины (ПЛ, ПП, ЗЛ, ЗП) и кнопками **-** / **+** введите значение. Последовательно введите значения передней левой/правой шины, задней левой/правой шины, значение (0 — 9, A — F). Закончите операцию касанием на значок **Сохранить**.

- Переадресация датчиков при смене колес.

При перестановке колес для равномерного износа шин, произведите операцию переадресации датчиков. Для этого коснитесь значка **Замена**.

Нажмите значка **Сохранить** для сохранения данных.

- **Тревога** Включить/выключить звуковое предупреждение
- **Отмена** Восстановить последнее значение установки

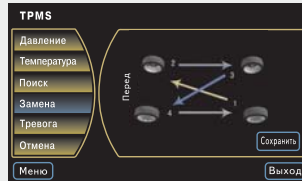
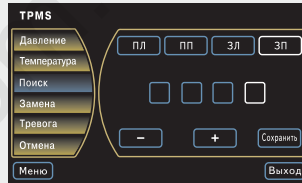
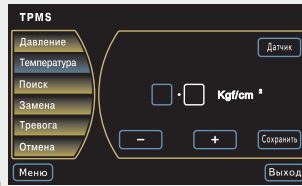

## 2. 12 Камера заднего вида

Функция активна только при подключенной камере заднего вида и показывает изображение с камеры на экран устройства.

Включение камеры заднего вида можно осуществить 2 способами:

1. Через режим AV.
2. При включении задней передачи.

**Внимание!**

В автомобилях с управлением по аналогу необходим монтаж провода "BACK" к "+" лампы заднего хода.

В автомобилях с управлением по CAN-шине дополнительный монтаж не требуется.

В любом случае управления необходимо в настройках устройства установить значение параметра "Задн. ход" в положение "ON".

В главном меню, коснитесь значка

 Камера, чтобы ввести интерфейс камеры заднего вида.

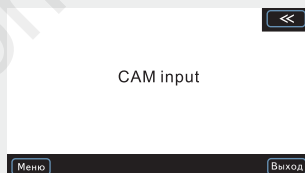

Коснитесь значка  Меню для ввода главного меню, коснитесь другого функционального значка, чтобы ввести соответствующий интерфейс.



## 2.13 Регулировка цвета подсветки кнопок

- Функция доступна для универсальной модели DVM.

В главном меню коснитесь значка **НАСТР**, в пункте меню настроек системы выберите пункт **Система**, коснитесь значка **Подсветка**, для изменения цвета подсветки кнопок



Возможно 2 варианта выбора цвета подсветки.

Вариант 1. Значение красного, зеленого, синего цвета можно откорректировать. Для изменения цвета LED панели, коснитесь значка **+** / **-** для выбора цвета подсветки.

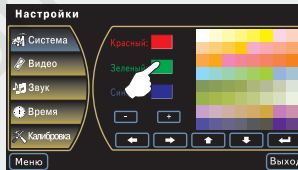

Вариант 2. Коснитесь нужного оттенка в поле предустановленных цветов как показано на рисунке справа, чтобы выбрать цвет подсветки.

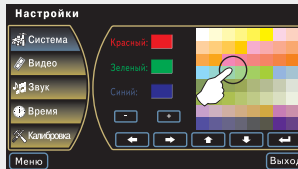

Коснитесь , чтобы сохранить выбранный цвет фона.

## 2.14 Калибровка кнопок управления на руле

- В некоторых моделях доступна функция обучения кнопок управления на руле.

При установке изделия, найдите три вида проводов автомобильных клавиш с руля, первый провод – заземление (масса), следующий – управляющий провод (2 вида для некоторых автомобилей), и третий провод – провод от батарейки (+5 или +10 вольт), подключите их к соответствующим проводам вашего руля.

В Главном меню коснитесь значка

НАСТР

, для начала калибровки

коснитесь  Калибровка, потом

коснитесь  Калибровка ок. руля, чтобы войти в режим калибровки.

Не нажимая кнопки на руле, нажмите кнопку "ТЕСТ" на сенсорном экране.

Нажмите на любую кнопку рулевого джойстика.

На сенсорном экране нажмите значок функции, которую Вы хотите запрограммировать.





## Управление устройством

Нажмите кнопку на руле, соответствующую выбранной функции.



Аналогичную процедуру проведите для всех кнопок.

По окончании процедуры, нажмите значок **Сохранить**, чтобы завершить процедуру обучения.



### Примечание

Пользователь может установить функцию кнопки руля по своему желанию.

## 3. Настройки системы

### 3.1 Основные функции меню настроек

#### 3.1 Вход/Выход

Коснитесь слегка экрана, чтобы открыть сенсорное меню. Коснитесь значка **Меню** для ввода интерфейса главного меню, коснитесь значка **НАСТР** для входа в главный интерфейс настройки системы.

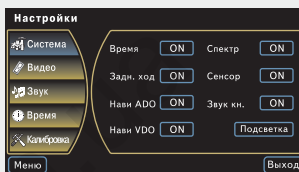

Коснитесь значка **Выход** для выхода из текущего меню.

#### 3.2 Настройки системы

Коснитесь значка **Система** для ввода настроек.



Коснитесь значка **Выход** для выхода.

#### ◆ Установка времени.

Коснитесь значка **ON / OFF** для ввода функции отображения времени, время будет показано в нижнем правом углу экрана.

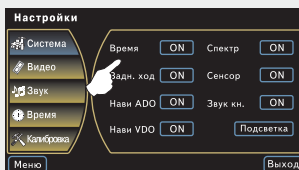

### ◆ Отображение графического эквалайзера

Коснитесь значка СПЕКТР

**ON** / **OFF**, чтобы включить/выключить функцию отображения графического эквалайзера.



### ◆ Функция датчика парковки и камеры заднего обзора

Коснитесь значка “Задн. ход”

**ON** / **OFF**, чтобы включить/выключить функцию. Если датчик парковки и камера подключены, экран отобразит информацию.



При значении **ON** - включение камеры и датчиков парковки происходит автоматически.

Если у Вас не подключены датчики парковки и камера, в некоторых моделях автомобилей (управление по CAN-шине) необходимо

установить значение **OFF**.

Изображение при подключенном датчике парковки и камере.



Режим парковки  
Изображение с камеры



**Примечание** Если установлены камера и датчики парковки - время вывода информации на экран 2 секунды, если установлены только датчики парковки, то время вывода информации на экран увеличивается до 4-х секунд.

Отображение подключенного датчика парковки.

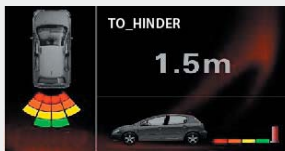

### ◆ Оптический сенсор (Для некоторых моделей)

Коснитесь значка Сенсор  ON /  OFF, чтобы запустить функцию, яркость экрана автоматически корректируется согласно внешнему освещению.



### ◆ Музыка во время навигации:

Коснитесь значка Нави ADO  ON /  OFF, чтобы включить/выключить функцию. В режиме навигации система автоматически воспроизводит и переключается к музыке, если нет никакой операции и голосовой поддержки.

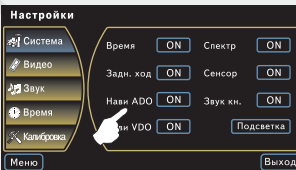

### ◆ Воспроизведение через AV в режиме навигации:

Коснитесь значка Нави VDO  ON /  OFF, чтобы включить/выключить функцию AV. В режиме навигации система автоматически воспроизводит и переключается к функции AV, если нет никакой операции и голосовой поддержки.



Примечание



#### Режимы Нави ADO и Нави VDO.

Если активен режим ADO, то при активной работе навигации, режимы Радио или DVD будут работать в фоновом режиме, если активен режим VDO, то активный режим будет для Радио и DVD, а режим навигации будет работать в фоновом режиме. Если проложен маршрут движения, то периодически будет активен режим навигации для подсказки движения по маршруту.



### ◆ Звук кнопок:

Коснитесь значка “Звук кн.”

**ON** / **OFF** для включения / выключения звукового подтверждения (сигнала) при нажатии на значок на экране.

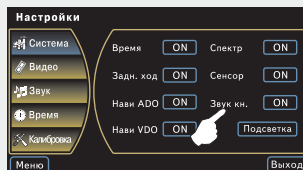

### 3.3 Настройка видео

Коснитесь значка  **Видео** для ввода параметров настройки.

Коснитесь **+** / **-** для корректировки цветности, яркости, контрастности изображения.

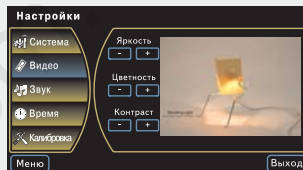

### 3.3 Установка звука

Коснитесь значка  **Звук** для ввода параметров звука.

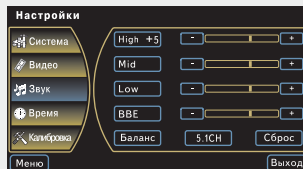

Коснитесь **+** / **-** для корректировки цветности, яркости, контрастности изображения.

Коснитесь значка **Сброс** для сброса параметров к значениям по умолчанию, установленными на заводе изготовителе.

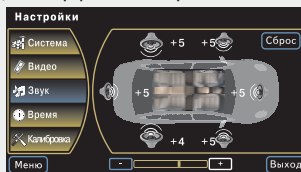

Коснитесь значка **Баланс** для ввода интерфейса настройки параметров звука.



При касании значка  соответствующие значки  отображаются в правом углу экрана, коснитесь значка  для регулировки громкости, коснитесь значка **Сброс** для сброса настроек к значениям по умолчанию.

Коснитесь значка **Выход** для выхода.



Примечание

“Center volume” регулировка доступна только при 5.1 каналах. Только при воспроизведении 5.1 канального диска нужно включить установку 5.1 ch режима. При воспроизведении VCD, CD, MP3 диска, выключите 5.1 ch.

### 3. 5 Установка времени

Коснитесь значка **Время** для ввода интерфейса установки времени.

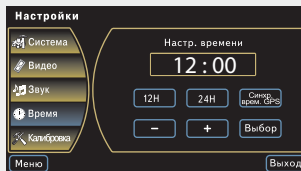

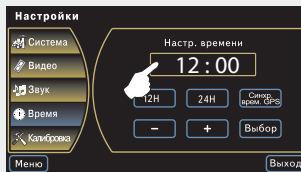

Коснитесь нужного пункта для установки часов или минут (выбранный пункт будет мигать, т/е доступен для установки значения).









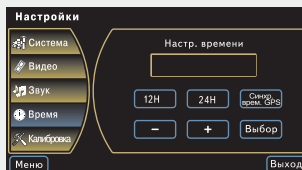

## Настройки системы

Коснитесь значка  /  для установки часа/минуты, коснитесь значка  для сохранения значения.

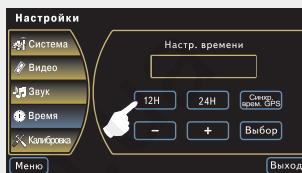

Коснитесь значка , для отображения режима 12 часовой системы.



Коснитесь значка , для выбора отображения 24 часовой системы.

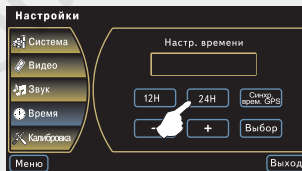

### 3. 6 Калибровка экрана

Для корректной работы сенсорного экрана необходимо выполнить калибровку экрана.

Коснитесь значка , для ввода контроля калибровки.



Коснитесь значка  для выхода.



### ◆ Калибровка сенсорного экрана

Используйте стилус, чтобы нажать центральную точку + значка.

Коснитесь левого нижнего угла

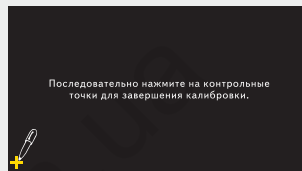

Коснитесь правого нижнего угла

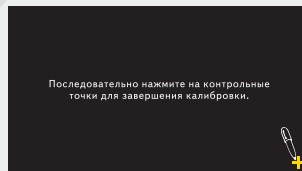

Коснитесь правого верхнего угла

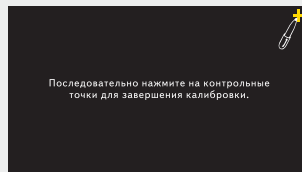



Коснитесь левого верхнего угла

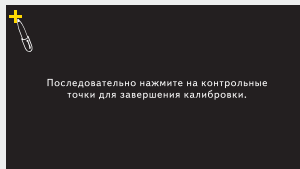

Коснитесь центра

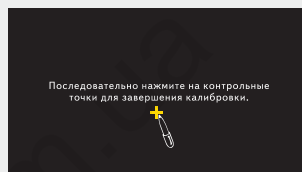



Калибровка закончена!



**Примечание** Если допущена ошибка положения сенсорного указателя, можно исправить координаты через "Калибровку экрана". При исправлении, положение центра крестика должно быть точным, иначе точность исправления будет неправильной.

### 3.6 Режим настройки параметров с завода изготовителя

В этом режиме можно установить режим управления питанием антенны, контролем за ручным тормозом, контролем подсветки, количеством мониторов, перезагрузкой системы и т.д.

Для входа в режим настроек, в главном меню коснитесь значка **AV** для входа в AV режим, коснитесь значка , чтобы открыть цифровую клавиатуру, введите пароль "7253" как показано справа и нажмите значок .



Коснитесь значка  для выхода из режима настроек завода изготовителя.

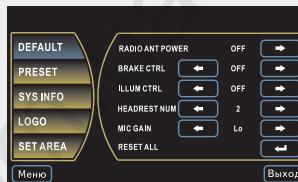

### 3.5 Заводские настройки

Коснитесь значка **DEFAULT** для изменения настроек, установленных на заводе изготовителя.

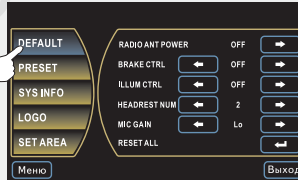

#### ◆ +12 В по радио кабелю (RADIO ANT POWER)

Он (вкл) Off (выкл)

Функция служит:

1. для управления штатной активной антенной\*
2. для управления телескопической антенной-автомат\*\*
3. для управления нештатной активной антенной\*\*.

\* В зависимости от качества радио - приема использовать эту функцию.

\*\*Для этого необходимо подключить синий провод ANT-C устройства к проводу (питание +) антенны автомобиля. (Функция доступна для некоторых моделей DVM).



◆ **Ручной тормоз (BRAKE CTRL)**

Функция блокировки видеоизображения во время движения.

Off (выкл) - функция выключена

Level (постоянное напряжение) - функция включена (для автомобилей с аналоговым управлением питания)

Pulse (импульсивное напряжение) - функция включена (для автомобилей с управлением питания по CAN-шине)

Синий провод BRAKE устройства должен быть подключен к проводу ручного тормоза в зависимости от модели.

◆ **Подсветка кнопок (ILLUM CTRL)**

Функция включения/выключения подсветкой кнопок устройства от габаритов.

Off (выкл) - функция выключена

Level (постоянное напряжение) - функция включена (для автомобилей с аналоговым управлением питания)

Pulse (импульсивное напряжение) - функция включена (для автомобилей с управлением питания по CAN-шине)

В специализированных устройствах подключение осуществляется pin-to-pin, в универсальных устройствах коричневый провод +ILL устройства должен быть подключен к + лампы габаритов.

◆ **Количество мониторов (HEADREST NUM)**

Подключение дополнительных мониторов.

Количество мониторов должно быть определено согласно фактическому количеству (поддержка до 2 мониторов).

◆ **Усиление микрофона (MIC GAIN)**

Уровень громкости микрофона в Bluetooth.

Low (низкий уровень) Mid (средний уровень) High (высокий уровень)

◆ **Сбросить все (RESET ALL)**

Возврат к заводским установкам.



### **3. 62 Предустановки (нет пользовательских настроек)**

---

### **3. 63 Система инфо**

---

Коснитесь значка “Система инфо” для отображения конфигурации системы.

### **3. 64 START UP LOGO (выбор заставки)**

---

Коснитесь значка “START UP LOGO” для выбора логотипа при запуске устройства.

### **3. 65 SET AREA (выбор региона)**

---

Коснитесь значка “SET AREA”, чтобы выбрать зону вещания радиоприемника EUROPE, OIRT, USA1, USA2.

## 4. Аксессуары (опция)

К устройству можно подключить дополнительное оборудование. Подробное описание по работе и подключению дополнительного устройств смотрите в инструкциях по изделию.

### 4.1 Датчики парковки

Использование датчиков парковки

При корректном подключении датчиков парковки, функция обнаружения препятствия включается автоматически при движении автомобиля задним ходом и отображается на сенсорном экране.

При обнаружении препятствия, система подаст звуковой сигнал и на дисплее устройства Вы увидите изображение. Информация на экране будет отображаться только от задних датчиков парковки.

**Внимание!** В связи с постоянным изменением модельного ряда датчиков парковки, за информацией о совместимости датчиков с устройством, обращайтесь к нашим консультантам.

### 4.2 Камера заднего обзора

Камера заднего вида бывает двух видов:

- 1) универсальные врезные
- 2) специализированные (под определенные марки автомобилей)

К устройству можно подключить камеры только формата PAL (формат NTSC не поддерживается).

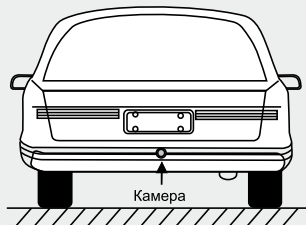

При правильном подключении и настройках камеры при включении передачи заднего хода на экране монитора появится “реальное изображение”.



Аксессуары (опция)

### 4.3 Датчики парковки и камера заднего обзора

Если подключены камера заднего обзора и датчик парковки, то изображение с камеры и индикация датчиков парковки отобразится на экране.



**Примечание** В целях безопасности при движении задним ходом, необходимо дождаться изображения на мониторе и только после этого начать движение.

Датчики парковки и камера заднего обзора



#### 4.4 Описание кнопок на пульте дистанционного управления

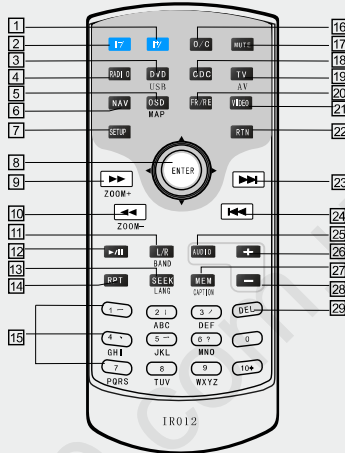

1		Угол монитора больше (недоступно для неподвижного монитора)
2		Угол монитора меньше (недоступно для неподвижного монитора)
3		1. Переключение к DVD из любого состояния. 2. При DVD, нажмите неоднократно, чтобы переключиться среди USB/SD/DVD.
4		Переключение к радиоприемнику (RADIO).
5		1. При DVD или CDC, включение информационного дисплея воспроизведения; 2. При навигации, переключение меню между картой и текущим местом.
6		1. Выбор навигационного режима; 2. В режиме навигации вход в главное меню.
7		Включение/выключение меню установки.

Аксессуары (опция)

№0.	Кнопка	Описание функции кнопки
8	◀ ▶	1. Радио - выбор предыдущей/следующей станции; 2. CDC - перемотка вперед/назад; 3. Телевизор - ручная точная подстройка; 4. Меню установки - корректировка параметров 5. DVD - нет функций;
	▲ ▼	1. Радио - точная подстройка; 2. Телевизор - выбор предыдущей / следующей станции; 3. CDC - выбор предыдущего/следующего трека или главы; 4 Меню установки - выбор пункта. 5. DVD - нет функций;
	ENTER	1. Нажмите для подтверждения функции; 2. При перемотке вперед / назад, для возвращения к нормальному воспроизведению
9	▶▶	1. Радио – поиск на более высокой частоте полуавтоматически; 2. CDC, DVD – перемотка вперед; 3. Навигация - для увеличения карты.
10	◀◀	1. Радио – поиск на более низкой частоте полуавтоматически; 2. CDC, DVD – перемотка назад; 3. Навигация – для уменьшения карты.
11	L R / BAND	1. Радио – переключение между FM1, FM2 и AM диапазонами; 2. VCD – переключение каналов звука во время воспроизведения. 3. DVD - переключение языка воспроизведения. (поддержка диска)
12	▶/	1. DVD или CDC – переключение между воспроизведением и паузой; 2. Навигация - выбор различных методов входа.
13	SEEK/LANG	1. Телевизор и Радио - поиск станций автоматически; 2. CDC, DVD – переключение языка (поддержка диска).
14	RPT	CDC, DVD - повтор одного трека или всех треков на диске.
15	Номерные кнопки	1. DVD – выбор трека непосредственно; 2. Навигация - ввод символов. Вы можете использовать этот метод. 3. CDC – нажмите кнопки 1–6 для выбора диска, нажмите 7 для открытия меню установки DVD, нажмите 8 или 9 для выбора диска вверх/вниз. 4. Навигация - для ввода слова. (требуется навигационная система).
16	o/c	Открытие/закрытие монитора. (Недоступно для неподвижного монитора)
17	MUTE	Вкл/выкл громкости. (Недоступно для неподвижного монитора)
18	CDC	Выбор CDC функции при подключенном DVD чейнджере.
19	TV/AV	Выбор TV/AV функции (При подключении внешнего ТВ тюнера или AV сигнала).



Аксессуары (опция)

№.	Кнопка	Описание функции кнопки
20	FR / RE	Переключение между двойной зоной.
21	VIDEO	Это недоступно этому плееру.
22	RTN	1. Во время воспроизведения диска, возврат к главному меню; 2. Возврат к меню карты, когда главное меню навигации включено.
23	▶▶	1. Радио/Телевизор - выбор следующей станции; 2. CDC, DVD - выбор следующего трека/главы.
24	◀◀	1. Радио/Телевизор - выбор предыдущей станции; 2. CDC, DVD - выбор предыдущего трека/главы.
25	AUD ID	Выбор EQ - FLAT, CUSTOM, POP, ROCK, CLASSIC и JAZZ.
26	+	Увеличение громкости.
27	MEM / CAPTION	1. Радио или Телевизор - сохранение станций; 2. DVD, CDC – переключение субтитров (поддержка диска).
28	-	Уменьшение громкости.
29	DEL	Навигация - удаление слов.

Описание кнопок на пульте дистанционного управления

## 4.5 Описание RDS операций

**Внимание!** Некоторые операции RDS в России недоступны.

### 4.51 PTY операция (выбор типа программы)

Для включения/отключения PTY коснитесь значка PTY на экране, при включении PTY значок будет подсвечен. Коснитесь "+/-" для просмотра PTY опций. При выборе определенного PTY будет происходить поиск станции с этим PTY.

Когда выбранный PTY заблокирован, через 5 секунд будет отображен текущий PTY.

### 4.52 AF операция (альтернативные частоты)

Если RDS сигнал становится слабым, автоматически происходит переключение к другой частоте, передающую ту же самую радиостанцию.

Коснитесь значка "AF" на экране, чтобы включить или отключить функцию AF.

При приеме RDS сигнала значок RDS "👁️" будет отображен на экране в верхнем правом углу.

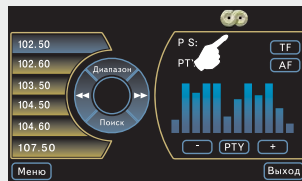



#### 4. 53 TA операция (дорожные сообщения)

Функция переключения устройства из любого режима на прием радиостанции, передающей в данный момент информацию для водителя.

После окончания передачи информации, устройство автоматически возвращается на предыдущий установленный режим.

Коснитесь значка "TA" на экране, это включит или отключит функцию TA. Когда TA функция включена, она будет подсвечена.

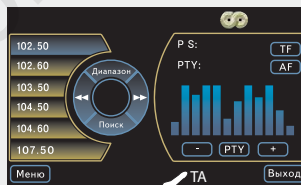

## 5. Предупреждения

### 5.1 Предупреждения при установке AMP (внешнего усилителя)

Проверьте сопротивление нагрузки динамиков.

Номинальное напряжение и сопротивление акустической системы должны соответствовать и не превышать максимально допустимого значения усилителя.

Используйте высококачественные провода для динамиков.

Следите за правильностью подключения разъемов.

Чтобы уменьшить статический шум, установите громкость усилителя на 2/3 от максимальной, для устранения искажений.

При установке RCA кабель должен быть проложен на максимально удаленном расстоянии от электрических цепей автомобиля. В противном случае возможны шумовые помехи.

### 5.2 Предупреждения для работы с дисками

Перед установкой диска в DVD-привод, убедитесь в отсутствии диска в приводе.

Грязные, пыльные, затертые и изогнутые диски могут привести к выходу из строя работы устройства.

Не используйте диски с диаметром меньше чем 12 см (не 12 см) или диски с неправильными формами, типа сердца или звездочки. и т.д.

## 6. Поиск неисправностей

Перед тем, как отдавать устройство в ремонт, посмотрите таблицу Поиск неисправностей.

Проблема	Возможная причина	Необходимые действия
Не включается устройство	Сгорел предохранитель	Замените предохранитель
	Неправильное подключение	Выполните подключение согласно инструкции
	Низкое напряжение на аккумуляторе автомобиля. Срабатывает защита.	Зарядите аккумулятор
Не светится экран устройства	Устройство находится в "спящем" режиме	Нажмите кнопку "POWER"
	Включен AV режим	Нажмите стилусом на правый нижний угол экрана, появится меню, нажмите "МЕНЮ" для выхода в Главное меню
	Включен ТВ режим	Не подключена ТВ антенна
	Включен режим Камера	Не подключена камера заднего обзора
Нет звука	Активен режим MUTE	Отключите режим MUTE
	Плохой контакт в разъеме	Необходимо проверить соединение
	Не подключены провода акустики	Необходимо проверить соединение
	Низкий уровень громкости	Проверьте уровень громкости
	Отсутствие динамиков в комплектации автомобиля	Проверьте наличие динамиков
	Не подключен провод управления внешним усилителем AMP-C	С входа 5.1 подключите провод AMP-C на "+REM" усилителя
	Наличие цифрового внешнего усилителя в комплектации автомобиля	Используйте цифровой адаптер



## Поиск неисправностей

Проблема	Возможная причина	Необходимые действия
При выключенном зажигании (ключ зажигания отсутствует в замке) устройство не выключается	Неправильное подключение устройства	Подключите устройство согласно инструкции
	Не определяет CAN-шину	Проверить подключение проводов, отсутствует подключение CAN-шины
	CAN-шина отсутствует	Проверить соответствие подключаемой модели и автомобиля
Сброс пользовательских настроек	Падение напряжения на аккумуляторе автомобиля ниже 10 вольт	Зарядить или поменять аккумулятор
<b>РАДИО</b>		
Кратковременное переключение в режим радио	Активна функция TA	Отключите функцию TA
Устройство не находит радиостанции	Не подключена антенна	Подключите антенну
Не выполняются настройки с сенсорного экрана	Не откалиброван сенсорный экран	Необходимо откалибровать экран
Нет управления антенной	Не активировано управление антенной	Необходимо активизировать в сервисном меню данную функцию
<b>DVD</b>		
Устройство не воспроизводит диск	Неправильный формат диска	Использовать диски указанных в инструкции форматов
	Активна функция управления ручным тормозом	Отключите функцию в сервисном меню
Некачественное воспроизведение	Диск поврежден	
<b>ТВ</b>		
Нет приема ТВ программ	Не подключена ТВ антенна	Проверьте подключение антенны
	Отсутствие питания на активной антенне	Проверьте подключение питания активной антенны по ACC





Проблема	Возможная причина	Необходимые действия
Нет приема ТВ программ	Не соответствует диапазон принимаемых частот	Заменить антенну
Не цветное изображение и нет звука	Формат вещания ТВ не соответствует территории вещания	Необходимо выбрать нужный формат в сервисном меню
Есть изображение и нет звука	Формат вещания ТВ не соответствует территории вещания	Необходимо выбрать нужный формат в сервисном меню
<b>КАМЕРА</b>		
Нет изображения от камеры заднего обзора	Неправильно выбран тип камеры	Заменить камеру на рекомендуемую поставщиком устройству
	Нет питания	Проверить цель подключения питания
	Не активизирован вход управления	Необходимо включить функцию управления в сервисном меню
Помехи на изображении	Поврежден провод	Необходимо заменить удлинитель или камеру
Недостаточный обзор	Неправильно установлена камера	Необходимо отрегулировать угол обзора камеры
<b>НАВИГАЦИЯ</b>		
Не запускается навигация	Отсутствует SD карта в слоте навигации	Установите SD карту в слот навигации
	Неправильно выбран слот для навигации	Установите SD карту в слот навигации
	Неисправна SD карта	Замените SD карту
	Повреждена структура файлов	Необходимо восстановить программное обеспечение
Запускается навигация, но выдает сообщение об ошибке	Сбой программного обеспечения	Необходимо обратиться к производителю программного обеспечения
В программе навигации не определяются спутники	Не подключена антенна GPS	Подключите антенну GPS

Проблема	Возможная причина	Необходимые действия
В программе навигации не определяются спутники	поврежден разъем или кабель антенны GPS	Обратитесь в сервисный центр
	Не настроены порты в программе навигации	Произвести настройку согласно инструкции по программе навигации
Запрашивает код регистрации программы	Отсутствует регистрация в программе навигации	Получите код регистрации от производителя программного обеспечения (доступно только после регистрации на сайте производителя)
Запрашивает код регистрации карты навигации	Отсутствует регистрация в программе навигации	
Невозможно получить обновление программы или карты навигации	Не зарегистрирован программный продукт на сайте производителя	Необходимо зарегистрироваться на сайте производителя
После регистрации программы на сайте производителя, обновление не доступно	Закончился срок лицензии	Необходимо приобрести новую лицензию
<b>ТЕЛЕФОН (BLUETOOTH)</b>		
Нет подключения	Не активирована функция в телефоне	Необходимо активировать функцию в телефоне
	В телефоне активно другое соединение	Закрыть все активные соединения
	В телефоне превышен лимит доступных соединений	Удалить все соединения
Не принимает код активации	Неправильный ввод кода активации	Код активации необходимо вводить с телефона
	Неправильная последовательность кода активации	Проверьте правильность кода активации
Звук дублируется на телефоне	Устройство подключено через аудиоаксессуары	Удалить соединение и подключить как "сопряжение с новым устройством"



**Примечание**

Если Вы не нашли решение своей проблемы, обратитесь в техническую поддержку производителя.

Телефоны службы технической поддержки:

Москва: +7 (495) 287-08-56; Санкт-Петербург: +7 (812) 309-34-50



Заметки

130.com.ua



## Заметки

130.com.ua