



ТЕЛЕФОНЫ

0 (800) 800 130
(050) 462 0 130
(063) 462 0 130
(067) 462 0 130

130
COM.UA

Интернет-магазин
автотоваров



SKYPE

km-130

АВТОМАГНИТОЛЫ — Магнитолы • Медиа-ресиверы и станции • Штатные магнитолы • CD/DVD чейнджеры • FM-модуляторы/USB адаптеры • Flash память • Переходные рамки и разъемы • Антенны • Аксессуары | **АВТОЗВУК** — Акустика • Усилители • Сабвуферы • Процессоры • Кроссоверы • Наушники • Аксессуары | **БОРТОВЫЕ КОМПЬЮТЕРЫ** — Универсальные компьютеры • Модельные компьютеры • Аксессуары | **GPS НАВИГАТОРЫ** — Портативные GPS • Встраиваемые GPS • GPS модули • GPS трекеры • Антенны для GPS навигаторов • Аксессуары | **ВИДЕОУСТРОЙСТВА** — Видеорегистраторы • Телевизоры и мониторы • Автомобильные ТВ тюнеры • Камеры • Видеомодули • Транскодеры • Автомобильные ТВ антенны • Аксессуары | **ОХРАННЫЕ СИСТЕМЫ** — Автосигнализации • Мотосигнализации • Механические блокираторы • Имобилайзеры • Датчики • Аксессуары | **ОПТИКА И СВЕТ** — Ксенон • Биксенон • Лампы • Светодиоды • Стробоскопы • Оптика и фары • Омыватели фар • Датчики света, дождя • Аксессуары | **ПАРКТРОНИКИ И ЗЕРКАЛА** — Задние парктроники • Передние парктроники • Комбинированные парктроники • Зеркала заднего вида • Аксессуары | **ПОДОГРЕВ И ОХЛАЖДЕНИЕ** — Подогревы сидений • Подогревы зеркал • Подогревы дворников • Подогревы двигателей • Автохолодильники • Автокондиционеры • Аксессуары | **ТЮНИНГ** — Виброизоляция • Шумоизоляция • Тонировочная пленка • Аксессуары | **АВТОАКСЕССУАРЫ** — Радар-детекторы • Громкая связь Bluetooth • Стеклоподъемники • Компрессоры • Звуковые сигналы, СГУ • Измерительные приборы • Автопылесосы • Автокресла • Разное | **МОНТАЖНОЕ ОБОРУДОВАНИЕ** — Установочные комплекты • Обивочные материалы • Декоративные решетки • Фазоинверторы • Кабель и провод • Инструменты • Разное | **ПИТАНИЕ** — Аккумуляторы • Преобразователи • Пуско-зарядные устройства • Конденсаторы • Аксессуары | **МОРСКАЯ ЭЛЕКТРОНИКА И ЗВУК** — Морские магнитолы • Морская акустика • Морские сабвуферы • Морские усилители • Аксессуары | **АВТОХИМИЯ И КОСМЕТИКА** — Присадки • Жидкости омывателя • Средства по уходу • Полироли • Ароматизаторы • Клеи и герметики | **ЖИДКОСТИ И МАСЛА** — Моторные масла • Трансмиссионные масла • Тормозные жидкости • Антифризы • Технические смазки



В магазине «130» вы найдете и сможете купить в Киеве с доставкой по городу и Украине практически все для вашего автомобиля. Наши опытные консультанты предоставят вам исчерпывающую информацию и помогут подобрать именно то, что вы ищете. Ждем вас по адресу

<https://130.com.ua>



 **Husqvarna**[®]



T540XP II

EAC

RU Руководство по эксплуатации

2-34

Содержание

Введение.....	2	Поиск и устранение неисправностей.....	29
Безопасность.....	3	Транспортировка и хранение.....	30
Сборка.....	10	Технические данные.....	31
Эксплуатация.....	10	Принадлежности.....	32
Техническое обслуживание.....	18	Декларация соответствия ЕС.....	34

Введение

Назначение

Данное изделие предназначено для профессионального ухода за деревьями, включая обрезку ветвей и разборку крон деревьев.

Примечание: Государственные нормативы могут накладывать ограничения на эксплуатацию данного изделия.

Описание изделия

Husqvarna T540XP II представляет собой цепную пилу с двигателем внутреннего сгорания.

Мы постоянно совершенствуем свою продукцию с целью повысить вашу безопасность и эффективность во время работы. Для получения более подробной информации обратитесь к своему дилеру по обслуживанию.

Обзор изделия

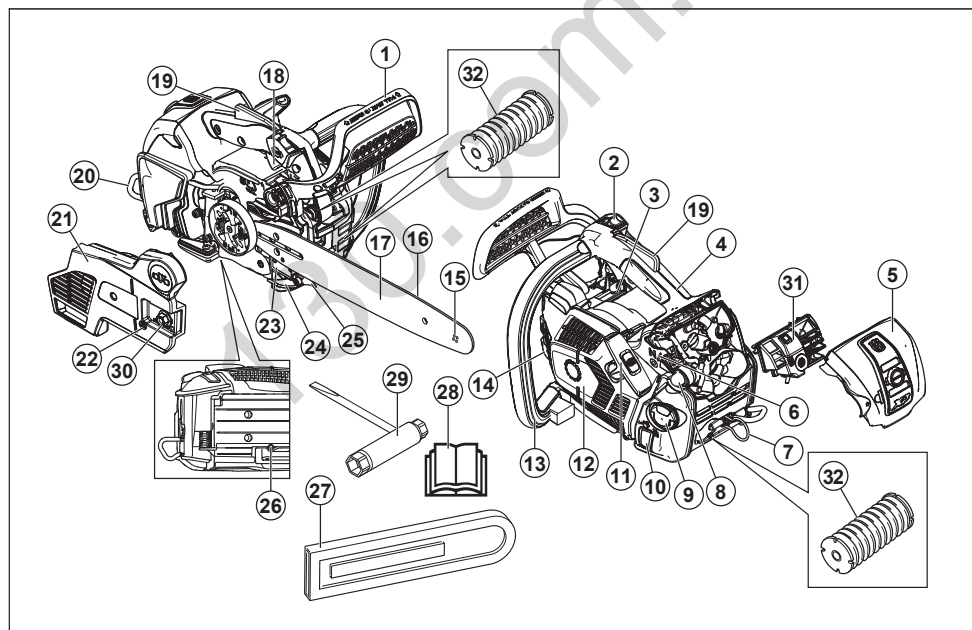

- | | |
|----------------------------|--------------------------|
| 1. Передний щиток для рук | 7. Веревоочная петля |
| 2. Выключатель | 8. Груша нагнетателя |
| 3. Информационная наклейка | 9. Топливный бак |
| 4. Верхняя ручка | 10. Окно уровня топлива |
| 5. Колпак фильтра | 11. Ручка шнура стартера |
| 6. Заслонка | 12. Кожух стартера |

13. Передняя рукоятка
14. Бак масла для смазки цепи
15. Ведомая звездочка шины
16. Цепь пилы
17. Направляющая шина
18. Дроссельный регулятор
19. Стопор дроссельного регулятора
20. Ременная петля
21. Кожух сцепления
22. Винт механизма натяжения цепи
23. Табличка с обозначением изделия и серийного номера
24. Уловитель цепи
25. Зубчатый упор
26. Регулировочный винт масляного насоса
27. Чехол направляющей шины
28. Руководство по эксплуатации
29. Комбинированный ключ

Условные обозначения на изделии



Соблюдайте осторожность и правила эксплуатации изделия. Изделие может стать причиной тяжелой травмы или смерти оператора и окружающих.



Перед началом работы с изделием внимательно прочитайте руководство по эксплуатации и убедитесь, что понимаете приведенные здесь инструкции.



В обязательном порядке используйте рекомендованный защитный шлем, средства защиты органов слуха и зрения.



Данное изделие отвечает требованиям соответствующих директив ЕС.



Уровень шума, излучаемого в окружающую среду, соответствует действующим директивам ЕС. Звуковое излучение данного изделия приведено в разделе *Технические данные на стр. 31* и на паспортной табличке.



Тормоз цепи, включен (вправо). Тормоз цепи, выключен (влево).



Груша нагнетателя.



Регулировка масляного насоса.



Топливо.



Масло для смазки цепи.



Рабочее положение.



Воздушная заслонка.



Размер вставки рукоятки.

ууууwwxxxx

Паспортная табличка с указанием серийного номера. **уууу** означает год производства, **ww** — производственную неделю.

Примечание: Другие символы/наклейки на изделии нанесены согласно требованиям к сертификации, которые действуют в определенных странах.

ЕС V



ПРЕДУПРЕЖДЕНИЕ: В случае вмешательства в работу двигателя данное изделие перестанет соответствовать нормативам ЕС.

Безопасность

Инструкции по технике безопасности

Ниже приведены определения уровня опасности для каждого сигнального слова.



ПРЕДУПРЕЖДЕНИЕ: Травмирование человека.



ВНИМАНИЕ: Повреждение изделия.

Примечание: Эта информация поможет упростить эксплуатацию изделия.

Общие инструкции по технике безопасности



ПРЕДУПРЕЖДЕНИЕ: В обязательном порядке прочитайте следующие инструкции по технике безопасности, прежде чем приступать к эксплуатации изделия.

- При неправильном или небрежном использовании цепная пила может представлять собой источник повышенной опасности, что может привести к тяжелым травмам или смерти. Поэтому крайне важно внимательно прочитать и полностью понять инструкции настоящего руководства по эксплуатации.
- Ни при каких обстоятельствах не допускается внесение изменений в первоначальную конструкцию изделия без разрешения производителя. Запрещается использовать изделие, если существует вероятность, что в его конструкции внесены изменения другими лицами; используйте с данным изделием только рекомендуемые принадлежности. Внесение неразрешенных изменений и/или использование неразрешенных принадлежностей может привести к тяжелой травме или смерти оператора или других лиц.
- В глушителе содержатся химикаты, которые могут вызывать раковые заболевания. Избегайте контакта с этими элементами в случае повреждения глушителя.
- Продолжительное вдыхание выхлопных газов двигателя, испарений цепного масла и древесной пыли опасно для здоровья.
- Во время работы данное изделие создает электромагнитное поле. В определенных обстоятельствах это поле может создавать помехи для пассивных и активных медицинских имплантатов. В целях снижения риска серьезной или смертельной травмы лицам с медицинскими имплантатами рекомендуется проконсультироваться с врачом и изготовителем имплантата, прежде чем приступать к эксплуатации данного изделия.
- Информация, приведенная в настоящем руководстве по эксплуатации, не подменяет собой знания и практический опыт специалиста. Если в какой-либо ситуации вы почувствуете себя неуверенно, прекратите работу и обратитесь за советом к специалисту. Обратитесь к своему дилеру по обслуживанию

или опытному пользователю цепной пилы. Ни в коем случае не принимайтесь за работы, в которых вы чувствуете недостаточность своей квалификации!

Инструкции по технике безопасности во время эксплуатации



ПРЕДУПРЕЖДЕНИЕ: В обязательном порядке прочитайте следующие инструкции по технике безопасности, прежде чем приступать к эксплуатации изделия.

- Эта цепная пила с верхней ручкой специально предназначена для омоложения деревьев и прочих видов ухода за деревьями. Из-за особой компактной конструкции рукоятки (рукоятки пилы расположены близко друг от друга) при работе с пилой существует повышенный риск потери контроля. По этой причине такие цепные пилы должны использоваться только лицами, прошедшими специальную подготовку по технологии выполнения подобных работ, с применением достаточного количества защитных средств (подъемная бадья, веревки, ремни безопасности). Для всех типов наземного пиления рекомендуется применять обычные цепные пилы (с более широко расставленными ручками).
- Работа с подъемом на дерево требует особых навыков и знания техники пиления, соблюдения которой обязательно во избежание повышения риска личной безопасности. Подобные виды работы не должен выполнять человек без специальной профессиональной подготовки, включающей изучение техники безопасности и обращения с верхолазным оборудованием: оснасткой, веревками, страховочными ремнями, монтажными когтями, крюками, карабинами и пр.
- Ни в коем случае не пытайтесь поймать падающие ветви. Ни в коем случае не выполняйте операции по обрезке, находясь на дереве, если вы удерживаетесь на дереве только одной веревкой. Всегда используйте для крепления две страховочные веревки.
- Во время ответственных работ по валке леса защитные наушники необходимо приподнять сразу после того, как пиление будет закончено, чтобы можно было слышать звуки и предупреждающие команды.
- Перед началом работы с изделием следует понять, что такое эффект отдачи и как его можно избежать. Инструкции см. в разделе *Информация по отдаче на стр. 12*.
- Запрещается пользоваться неисправным инструментом. Регулярно проверяйте состояние защитных приспособлений и проводите техобслуживание в соответствии с инструкциями настоящего руководства. Любые операции по

ремонту и сервису, прямо не описанные в данном руководстве, выполняются только в мастерской квалифицированными специалистами.

Инструкции см. в разделе *Техническое обслуживание на стр. 18.*

- Ни в коем случае не пользуйтесь изделием с видимыми повреждениями колпачка свечи зажигания и кабеля зажигания. Существует риск образования искр, что может привести к пожару.
- Ни в коем случае не приступайте к работе с инструментом, если вы устали, находитесь под воздействием алкогольных напитков или наркотиков или принимаете лекарства, которые могут повлиять на зрение, реакцию, координацию или оценку действительности.
- Запрещается использовать изделие в плохих погодных условиях, включая густой туман, сильный дождь, порывистый ветер, сильный холод и т.д. Работа в плохую погоду сильно утомляет и чревата дополнительными рисками, например, от скользкого грунта или непредсказуемого направления падения дерева и т.д.
- Неисправность режущего оборудования или неверное сочетание направляющей шины и цепи пилы увеличивают риск отдачи! Пользуйтесь только рекомендованным сочетанием направляющей шины и цепи пилы и строго соблюдайте инструкции по валке деревьев. Инструкции см. в разделе *Принадлежности на стр. 32.*
- Запрещается запускать изделие, пока не будут правильно установлены направляющая шина, цепь пилы и все защитных кожухи. Инструкции см. в разделе *Сборка на стр. 10.* Без установленных на изделие направляющей шины и цепи сцепление может быть ослаблено, что может привести к тяжелым травмам.

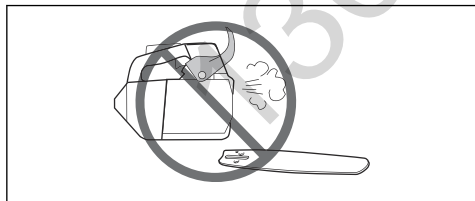

- Запрещается запускать изделие в закрытом помещении. Выхлопные газы вредны при вдыхании.
- Следите за происходящим вокруг, чтобы посторонние люди или животные не могли оказаться в зоне действия режущего

оборудования или повлиять на управление изделием.

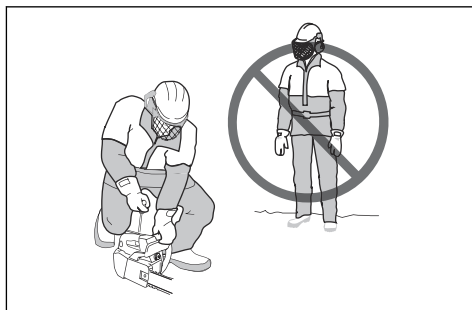

- Невнимательность может привести к отдаче, если зона отдачи шины коснется ветвей, ближайшего дерева или другого предмета.
- Запрещается пользоваться цепной пилой, держа ее только одной рукой. Безопасное управление цепной пилой только одной рукой невозможно; вы можете поранить себя. Захват рукоятки должен быть всегда уверенным и обеими руками.
- Всегда крепко держите цепную пилу правой рукой за верхнюю рукоятку и левой за переднюю. Плотный обхватывайте рукоятки пилы всей ладонью. Такой обхват нужно использовать независимо от того, правша вы или левша. Данный обхват позволяет снизить эффект отдачи и держать цепную пилу под контролем. Не отпускайте рукоятки пилы!



- Поднимать работающую цепную пилу выше уровня плеч запрещается.

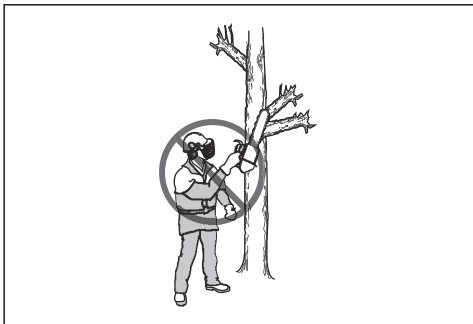

- Ни в коем случае не используйте изделие, если у вас нет возможности позвать кого-либо на помощь при несчастном случае.
- Иногда под кожух сцепления попадает стружка, и цепь пилы заклинивает. Перед очисткой обязательно остановите двигатель.
- Если цепь пилы застряла в пропиле: остановите двигатель!
- Работа двигателя в закрытом или в плохо проветриваемом месте может привести к смертельному исходу в результате отравления угарным газом.
- Выхлопные газы двигателя имеют высокую температуру и могут содержать искры, которые в свою очередь могут привести к пожару. Запрещается запускать изделие в помещении или рядом с легковоспламеняющимися материалами.
- Используйте тормоз цепи в качестве стоячного при запуске изделия и при перемещении на короткие расстояния. При перемещении изделия держите его за переднюю рукоятку. При этом снижается риск удара вас или находящихся рядом людей цепью пилы.
- Длительное воздействие вибрации может привести к нарушению кровообращения или расстройствам нервной системы у людей с нарушенным кровообращением. В случае появления тревожных симптомов обратитесь к врачу. К таким симптомам относятся онемение, потеря чувствительности, ощущение щекотки и покалывания, боли, потеря силы или слабость, изменение цвета или состояния кожи. Как правило, подобные симптомы проявляются в пальцах, руках или запястьях. Эти симптомы усиливаются при холодной температуре.
- Невозможно предвидеть и описать все возможные ситуации, которые могут возникнуть при эксплуатации цепной пилы. Всегда соблюдайте осторожность и руководствуйтесь здравым смыслом. Не выполняйте работу, если вам кажется, что уровень вашей квалификации недостаточен. Переделывание объекта и/или ремонт машины обойдутся дороже правильного

решения. Если после изучения руководства у вас остались вопросы относительно эксплуатации агрегата, прежде чем приступить к работе, обратитесь за консультацией к специалисту. Всегда обращайтесь к своему дилеру или в компанию Husqvarna, если у вас возникли вопросы по использованию цепной пилы. Мы всегда рады оказать помощь и проконсультировать вас по вопросам эффективной и безопасной эксплуатации цепной пилы. Советуем вам пройти обучающий курс по эксплуатации цепной пилы. Узнайте о доступных курсах и учебных материалах у своего дилера, в школе для лесоводов или в библиотеке.



Средства индивидуальной защиты



ПРЕДУПРЕЖДЕНИЕ: В обязательном порядке прочитайте следующие инструкции по технике безопасности, прежде чем приступить к эксплуатации изделия.

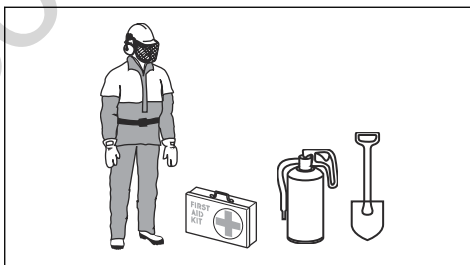

- Большинство несчастных случаев с цепной пилой происходит при соприкосновении с движущейся цепью. При работе необходимо всегда использовать рекомендованные средства индивидуальной защиты. Средства индивидуальной защиты не могут полностью исключить риск получения травмы, но при несчастном случае они снижают тяжесть травмы. Рекомендации о том, какое оборудование лучше использовать для планируемой работы, можно получить у дилера по обслуживанию.
- Одежда должно плотно прилегать к телу, но не ограничивать движения. Регулярно проверяйте состояние средств индивидуальной защиты.
- Используйте рекомендованный защитный шлем.

- Всегда пользуйтесь защитными наушниками. Продолжительное воздействие шума может повлечь неизлечимое ухудшение слуха.
- Пользуйтесь защитными очками или маской, чтобы уменьшить риск травмы отбрасываемыми предметами. Изделие может с большим усилием отбрасывать такие предметы, как опилки, щепки и прочее. Это может привести к тяжелым травмам, особенно глаз.
- Надевайте перчатки с защитой от пореза пилой.
- Надевайте брюки с защитой от пореза пилой.
- Надевайте ботинки с защитой от пореза пилой, металлическими носками и нескользящей подошвой.
- Всегда имейте при себе аптечку первой медицинской помощи.
- Риск искрения. Держите поблизости противопожарные средства и лопату для предотвращения лесных пожаров.

Защитные устройства на изделии



ПРЕДУПРЕЖДЕНИЕ: В обязательном порядке прочитайте следующие инструкции по технике безопасности, прежде чем приступить к эксплуатации изделия.

- Запрещается использовать изделие с неисправными защитными устройствами.
- Регулярно выполняйте проверку защитных устройств. См. раздел *Техническое обслуживание и проверки защитных устройств изделия на стр. 20*.
- Если защитные устройства неисправны, обратитесь к своему сервисному дилеру Husqvarna.

Тормоз цепи и передний щиток для рук

Ваше изделие оснащено тормозом цепи, который останавливает цепь пилы при отдаче. Тормоз цепи снижает риск несчастных случаев, но предотвратит их можете только вы.

Тормоз цепи (A) включается вручную левой рукой оператора или автоматически под воздействием

инерции. Переместите передний щиток для рук (B) вперед, чтобы вручную включить тормоз цепи.

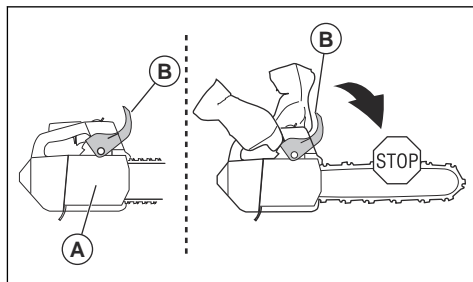

Потяните передний щиток для рук назад, чтобы выключить тормоз цепи.

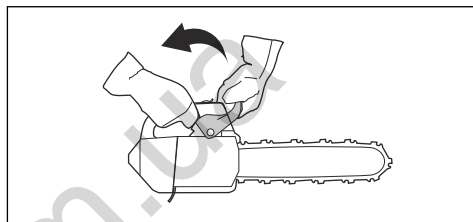

Стопор дроссельного регулятора

Стопор дроссельного регулятора предотвращает случайное срабатывание дроссельного регулятора. При охвате рукоятки рукой и нажатии на стопор дроссельного регулятора (A) регулятор (B) разблокируется. Когда вы отпускаете рукоятку, дроссельный регулятор и стопор дроссельного регулятора возвращаются в исходное положение. Данная функция позволяет блокировать дроссельный регулятор в положении холостого хода.

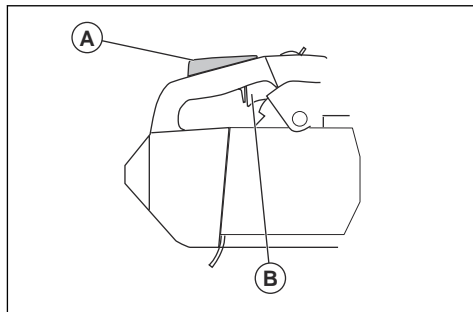

Уловитель цепи

Уловитель цепи не дает цепи выскочить при разрыве или соскакивании. Правильное натяжение цепи и надлежащее обслуживание цепи пилы и

направляющей шины снижает риск возникновения несчастных случаев.

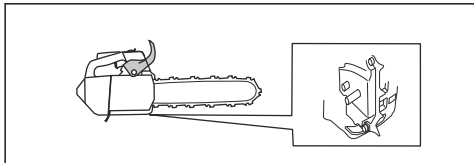

Система гашения вибраций

Система гашения вибраций снижает уровень вибрации на рукоятках. Амортизаторы функционируют в качестве элемента, изолирующего рукоятки от корпуса изделия.

Информацию о расположении системы гашения вибраций на изделии см. в разделе *Обзор изделия на стр. 2*.

Переключатель запуска/остановки

Используйте переключатель запуска/остановки для остановки двигателя.

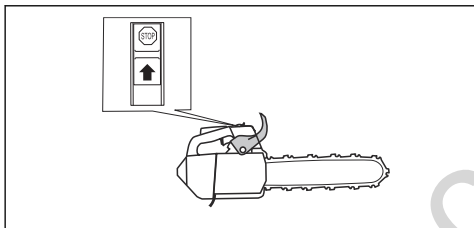

Глушитель



ПРЕДУПРЕЖДЕНИЕ: Глушитель сильно нагревается в ходе работы и во время работы двигателя на холостых оборотах и остается нагретым после окончания работы. Существует риск возгорания, особенно если вы эксплуатируете изделие вблизи легковоспламеняющихся материалов и/или паров.



ПРЕДУПРЕЖДЕНИЕ: Не используйте изделие без глушителя или с неисправным глушителем. Повреждение глушителя может привести к увеличению уровня шума и риску возгорания. Держите поблизости противопожарные средства. Ни в коем случае не пользуйтесь изделием без искрогасительной сетки или с поврежденной искрогасительной сеткой, если ее наличие обязательно в вашем регионе.

Глушитель предназначен для максимального снижения уровня шума и отвода выхлопных газов в

сторону от оператора. В местах с теплым и сухим климатом существует высокий риск возникновения пожара. Соблюдайте местное законодательство и инструкции по техническому обслуживанию.

Правила безопасного обращения с топливом



ПРЕДУПРЕЖДЕНИЕ: В обязательном порядке прочитайте следующие инструкции по технике безопасности, прежде чем приступать к эксплуатации изделия.

- Проводите заправку или подготовку топливной смеси (бензин и масло для двухтактных двигателей) в условиях надлежащей вентиляции.
- Топливо и испарения топлива крайне пожароопасны и могут привести к тяжелым травмам при вдыхании и контакте с кожей. Поэтому будьте осторожны при обращении с топливом и обеспечьте надлежащую вентиляцию.
- Будьте осторожны при обращении с топливом и маслом для смазки цепи. Помните о риске пожара, взрыва или опасностях при вдыхании вредных паров.
- Не курите и не размещайте горячие предметы рядом с топливом.
- Перед заправкой обязательно выключите двигатель и дайте ему остыть в течение нескольких минут.
- При заправке крышку топливного бака следует открывать медленно, чтобы постепенно стравить избыточное давление.
- После заправки плотно затяните крышку топливного бака.
- Никогда не заправляйте изделие при работающем двигателе.
- Перед запуском всегда относите изделие в сторону не менее чем на 3 м (10 футов) от места заправки топливом.

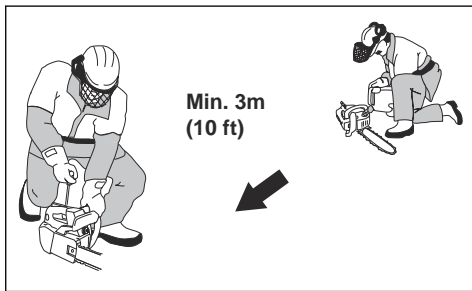

После заправки есть ряд ситуаций, при которых запрещается запускать изделие:

- Если вы пролили топливо или масло для смазки цепи на изделие. Протрите брызги и дайте остаткам топлива испариться.
- Если вы пролили топливо на себя или на свою одежду. Поменяйте одежду и промойте те части тела, которые контактировали с топливом. Пользуйтесь мылом и водой.
- Если на изделии наблюдается утечка топлива. Регулярно проверяйте топливный бак, крышку топливного бака и топливопроводы на наличие утечек.

Инструкции по технике безопасности во время технического обслуживания



ПРЕДУПРЕЖДЕНИЕ: В обязательном порядке прочитайте следующие инструкции по технике безопасности, прежде чем приступать к техобслуживанию изделия.

- Выполняйте только те работы по техническому и сервисному обслуживанию, которые описаны в данном руководстве по эксплуатации. Для проведения всех остальных работ по техническому и сервисному обслуживанию обращайтесь к квалифицированным специалистам по обслуживанию.
- Регулярно проверяйте состояние защитных приспособлений и проводите техническое и сервисное обслуживание в соответствии с инструкциями настоящего руководства. Регулярное техническое обслуживание продлевает срок службы изделия и снижает вероятность несчастных случаев. Инструкции см. в разделе *Техническое обслуживание и проверки защитных устройств изделия на стр. 20*.
- Если после выполнения обслуживания при проведении проверки защитных приспособлений были выявлены неисправности, обратитесь к своему дилеру по обслуживанию. Мы гарантируем, что ремонт и обслуживание вашего изделия будут выполнять квалифицированные профессионалы.

Инструкции по технике безопасности для режущего оборудования



ПРЕДУПРЕЖДЕНИЕ: В обязательном порядке прочитайте следующие инструкции по технике безопасности, прежде чем приступать к эксплуатации изделия.

- Пользуйтесь только рекомендованными сочетаниями направляющей шины/цепи пилы и инструментом для заточки. Инструкции см. в разделе *Принадлежности на стр. 32*.
- При использовании или техническом обслуживании цепи пилы всегда надевайте

защитные перчатки. Неподвижная цепь пилы также может стать причиной травм.

- Поддерживайте необходимую остроту режущих зубьев. Соблюдайте инструкции и используйте рекомендованный шаблон для заточки. Поврежденная или ненадлежащим образом заточенная цепь пилы повышает риск возникновения несчастных случаев.

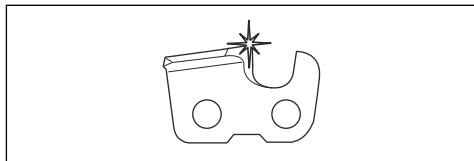

- Поддерживайте правильную регулировку ограничителя глубины. Соблюдайте инструкции и пользуйтесь рекомендованным значением ограничителя глубины. Слишком большое значение ограничителя глубины увеличивает риск отдачи.

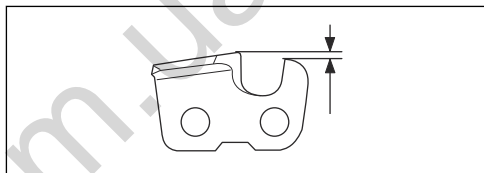

- Убедитесь, что натяжение цепи пилы правильное. Если цепь пилы неплотно прилегает к направляющей шине, она может соскочить. Неправильное натяжение цепи ускоряет износ направляющей шины, цепи пилы и ведущей звездочки цепи. См. раздел *Регулировка натяжения цепи пилы на стр. 26*.

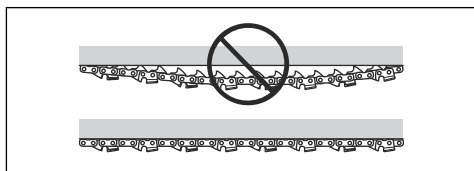

- Регулярно выполняйте техническое обслуживание режущего оборудования и поддерживайте необходимый уровень смазки. При ненадлежащей смазке цепи пилы и ведущей звездочки цепи повышается.

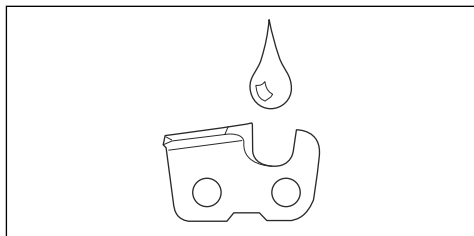

Сборка

Введение



ПРЕДУПРЕЖДЕНИЕ: Перед сборкой изделия внимательно изучите раздел техники безопасности.

Установка направляющей шины и цепи пилы

1. Отключите тормоз цепи.
2. Ослабьте гайку крепления шины и снимите крышку сцепления.

Примечание: Если крышку сцепления сложно снять, затяните гайку шины, включите тормоз цепи, а затем выключите его. При правильном выключении вы услышите щелчок.

3. Установите направляющую шину на болт шины. Отведите направляющую шину в самое заднее положение.
4. Правильно установите цепь пилы на ведущую звездочку и вставьте ее в паз на направляющей шине.



ПРЕДУПРЕЖДЕНИЕ: Во время сборки цепи пилы обязательно используйте защитные перчатки.

5. Убедитесь, что кромки режущих звеньев направлены вперед на верхней стороне направляющей шины.

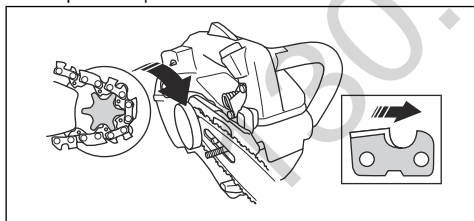

6. Совместите отверстие в направляющей шине со штифтом натяжителя цепи и установите крышку сцепления.

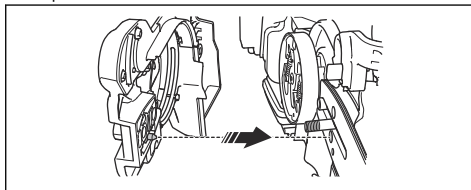

7. Затяните рукой гайку шины.
8. Натяните цепь пилы. Инструкции см. в разделе *Регулировка натяжения цепи пилы на стр. 26.*
9. Затяните гайки крепления.

Примечание: Некоторые модели имеют только одну гайку крепления шины.

Установка вставки рукоятки

Для данного изделия предусмотрены три различные вставки рукоятки размерами: средняя, крупная и очень крупная. Изделие поставляется с крупной вставкой рукоятки.

- Если вам необходима вставка рукоятки другого размера, обратитесь к своему дилеру по обслуживанию.

Установка ременной петли

Используйте ременную петлю для фиксации к изделию ремня или оснастки.

- Для установки ременной петли обратитесь к своему дилеру по обслуживанию.

Эксплуатация

Введение



ПРЕДУПРЕЖДЕНИЕ: Перед эксплуатацией изделия внимательно изучите раздел техники безопасности.

Проверка функциональности изделия перед использованием

1. Убедитесь, что тормоз цепи работает надлежащим образом и не поврежден.

2. Убедитесь, что стопор дроссельного регулятора работает надлежащим образом и не поврежден.
3. Убедитесь, что переключатель запуска/остановки работает надлежащим образом и не поврежден.
4. Убедитесь в отсутствии масла на рукоятках.
5. Убедитесь, что система гашения вибраций работает надлежащим образом и не повреждена.
6. Убедитесь, что глушитель установлен надлежащим образом и не поврежден.

7. Проверьте изделие, чтобы убедиться в правильности установки всех деталей, наличии всех деталей и отсутствии на них повреждений.
8. Убедитесь, что уловитель цепи установлен надлежащим образом.
9. Проверьте правильность натяжения цепи пилы.

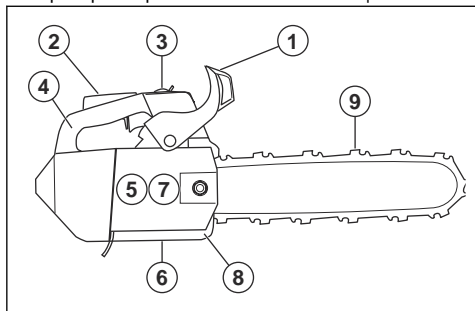

Топливо

Данное изделие оборудовано двухтактным двигателем.



ВНИМАНИЕ: Заправка неподходящим типом топлива может привести к повреждению двигателя. Используйте смесь бензина и масла для двухтактных двигателей.

Предварительно смешанное топливо

- Для обеспечения оптимальной производительности и продления срока службы двигателя используйте предварительно смешанное топливо-алкилат Husqvarna надлежащего качества. Данный тип топлива содержит меньшее количество вредных веществ по сравнению с обычным топливом, что приводит к сокращению вредных выбросов. Такое топливо при сгорании образует меньшее количество остатков, благодаря чему компоненты двигателя остаются более чистыми.

Смешивание топлива

Бензин

- Используйте неэтилированный бензин надлежащего качества с максимальным содержанием этанола 10%.



ВНИМАНИЕ: Не используйте бензин с октановым числом меньше 90 RON/87 AKI. При более низком октановом числе двигатель может производить стук, что в свою очередь может привести к повреждению двигателя.

- Рекомендуется использовать бензин с более высоким октановым числом, если двигатель

работает на постоянных высоких оборотах. Например, при выполнении обрезки сучьев.

Масло для двухтактных двигателей

- Для достижения оптимальных результатов и мощности пользуйтесь маслом Husqvarna для двухтактных двигателей.
- Если у вас нет масла Husqvarna для двухтактных двигателей, вы можете использовать высококачественное масло, предназначенное для двухтактных двигателей с воздушным охлаждением. Для выбора правильного масла обратитесь к своему дилеру по обслуживанию.



ВНИМАНИЕ: Запрещается использовать масло, предназначенное для двухтактных двигателей с внешним водяным охлаждением, т.н. "outboard oil". Использовать масло для четырехтактных двигателей запрещается.

Смешивание бензина и масла для двухтактных двигателей

Бензин, л	Масло для двухтактных двигателей, л
	2% (1:50)
5	0,10
10	0,20
15	0,30
20	0,40



ВНИМАНИЕ: Небольшие неточности при смешивании небольшого количества топлива могут значительно повлиять на соотношение компонентов в смеси. Внимательно измеряйте количество масла, чтобы обеспечить правильное соотношение компонентов.

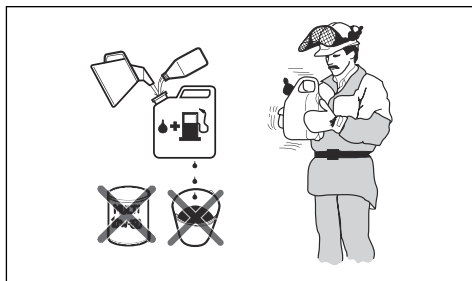

1. Добавьте половину количества бензина в чистую емкость для топлива.
2. Добавьте все количество масла.
3. Взболтайте топливную смесь.
4. Добавьте оставшуюся часть бензина в емкость.
5. Осторожно взболтайте топливную смесь.



ВНИМАНИЕ: Срок хранения топливной смеси не должен превышать 1 месяца.

Заправка топливного бака

1. Очистите поверхность вокруг крышки топливного бака.

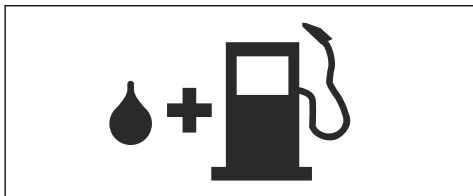

2. Взболтайте емкость и убедитесь, что топливо полностью смешалось.
3. Аккуратно затяните крышку топливного бака.
4. Перед запуском относите изделие в сторону не менее чем на 3 м / 10 футов от источника топлива и места заправки топливом.

Примечание: Информацию по расположению топливного бака на изделии см. в разделе *Обзор изделия на стр. 2*.

Обкатка изделия

- В течение первых 10 часов работы изделие не должно работать длительное время на полной мощности без нагрузки.

Использование правильного масла для смазки цепи



ПРЕДУПРЕЖДЕНИЕ: Не используйте отработанное масло, которое может стать причиной травм и нанести вред окружающей среде. Отработанное масло также может повредить масляный насос, направляющую шину и цепь пилы.



ПРЕДУПРЕЖДЕНИЕ: При недостаточной смазке режущего оборудования цепь пилы может сломаться. Опасность тяжелой травмы или смерти оператора.



ПРЕДУПРЕЖДЕНИЕ: Данное изделие оснащено функцией, позволяющей топливу заканчиваться раньше масла для

смазки цепи. Для надлежащей работы данной функции следует использовать правильное масло для смазки цепи. При выборе масла для смазки цепи обратитесь к своему дилеру по обслуживанию.

Примечание: Данное изделие оснащено автоматической системой смазки цепи. Вы также можете регулировать расход масла. См. раздел *Регулировка расхода масла для смазки цепи на стр. 28*.

- Для максимального увеличения срока службы цепи и исключения неблагоприятного воздействия на окружающую среду используйте масло для смазки цепи Husqvarna. Если масло для смазки цепи Husqvarna недоступно, рекомендуется использовать стандартное масло для смазки цепи.
- Используйте масло для смазки цепи, которое обладает хорошей адгезией к цепи пилы.
- Используйте масло для смазки цепи с подходящим диапазоном вязкости в соответствии с температурой воздуха.



ВНИМАНИЕ: Если масло слишком жидкое, оно закончится быстрее топлива. При температурах ниже 0°C/ 32°F некоторые масла для цепи становятся слишком вязкими, что может повредить компоненты масляного насоса.

- Используйте рекомендованное режущее оборудование. См. раздел *Принадлежности на стр. 32*.
- Снимите крышку бака масла для смазки цепи.
- Залейте в бак масло для смазки цепи.
- Аккуратно установите крышку на место.

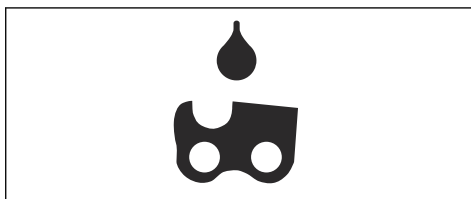

Примечание: Информацию по расположению бака масла для смазки цепи на изделии см. в разделе *Обзор изделия на стр. 2*.

Информация по отдаче



ПРЕДУПРЕЖДЕНИЕ: Отдача может стать причиной тяжелой травмы или смерти оператора или окружающих. Для снижения риска следует понять, по какой

причине возникает отдача и как ее можно избежать.

Отдача происходит, когда зона отдачи направляющей шины касается какого-либо предмета. Отдача может произойти внезапно и с большим усилием, за счет которого изделие отбрасывается в сторону оператора.

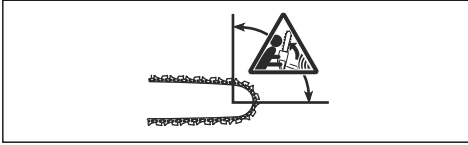

Отдача всегда происходит в плоскости резания направляющей шины. Как правило, изделие отбрасывается в сторону оператора, но может отбрасываться и в другом направлении. Направление отбрасывания зависит от техники работы с инструментом в момент отдачи.



Меньший радиус носовой части шины снижает силу отдачи.

Для снижения эффекта отдачи используйте цепь для пилы с низкой отдачей. Не позволяйте зоне отдачи соприкасаться с предметами.



ПРЕДУПРЕЖДЕНИЕ: Ни одна цепь пилы не гарантирует полное исключение отдачи. Всегда соблюдайте инструкции.

Общие вопросы об отдаче

• Всегда ли моя рука включает тормоз цепи при отдаче?

Нет. Для перемещения переднего щитка для рук вперед необходимо приложить некоторое усилие. Если не приложить такое усилие, тормоз цепи не включится. В процессе работы необходимо крепко держаться за ручки, чтобы обеспечить стабильность изделия. В случае отдачи существует вероятность, что тормоз цепи не остановит цепь пилы до того, как она коснется вас. Встречаются также рабочие положения, в

которых рука оператора не сможет достать до переднего щитка для рук для включения тормоза цепи. Например, в положении для валки деревьев.

• Механизм инерционной активации всегда включает тормоз цепи при отдаче?

Нет. Прежде всего, тормоз цепи должен быть исправен. Инструкции по проверке тормоза цепи см. в разделе *Проверка переднего щитка для рук на стр. 20*. Мы рекомендуем выполнять эту процедуру проверки каждый раз перед использованием изделия. Во-вторых, отдача должна быть достаточно сильной для включения тормоза цепи. Если чувствительность тормоза цепи слишком высокая, тормоз может включаться при неровной работе.

• Сможет ли тормоз цепи всегда защитить меня от травмы при отдаче?

Нет. Тормоз цепи должен быть исправен, чтобы обеспечить защиту. Тормоз цепи также должен быть включен при отдаче, чтобы он смог остановить цепь пилы. Если оператор находится рядом с направляющей шиной, существует вероятность, что тормоз цепи не успеет остановить цепь пилы до удара.



ПРЕДУПРЕЖДЕНИЕ: Только вы сами и верная техника работы могут помочь избежать отдачи.

Запуск изделия

Подготовка для запуска холодного двигателя



ПРЕДУПРЕЖДЕНИЕ: При запуске изделия тормоз цепи должен быть включен, чтобы снизить риск получения травмы.

1. Переместите передний щиток для рук вперед, чтобы выключить тормоз цепи.

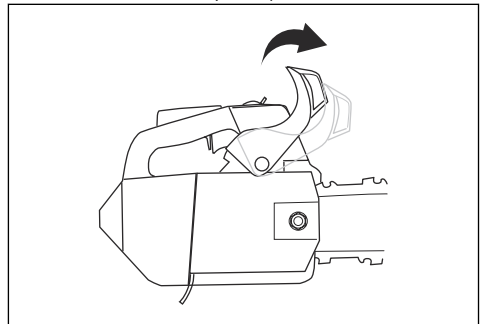

2. Нажмите на грушу нагнетателя примерно 6 раз или нажимайте на нее, пока в грушу не начнет поступать топливо. Полностью заполнять грушу топливом не требуется.

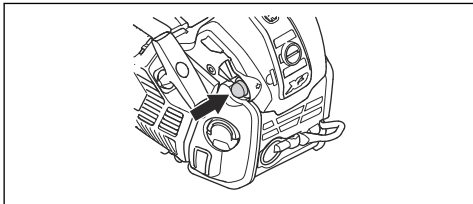

2. Нажмите на грушу нагнетателя примерно 6 раз или нажимайте на нее, пока в грушу не начнет поступать топливо. Полностью заполнять грушу топливом не требуется.

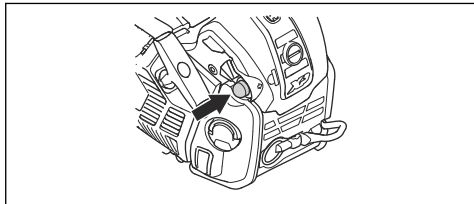

3. Установите заслонку в закрытое положение.

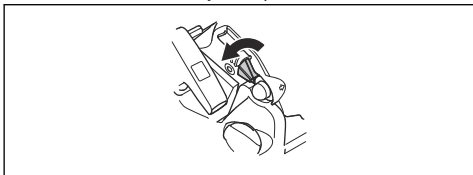

3. Переведите заслонку в закрытое положение и затем напрямую в рабочее положение.



4. Для получения дополнительных инструкций перейдите в раздел *Запуск изделия* на стр. 14.

4. Для получения дополнительных инструкций перейдите в раздел *Запуск изделия* на стр. 14.

Подготовка для запуска прогретого двигателя



ПРЕДУПРЕЖДЕНИЕ: При запуске изделия тормоз цепи должен быть включен, чтобы снизить риск получения травмы.



ПРЕДУПРЕЖДЕНИЕ: При запуске изделия занимайте устойчивое положение ног.

1. Переместите передний щиток для рук вперед, чтобы выключить тормоз цепи.

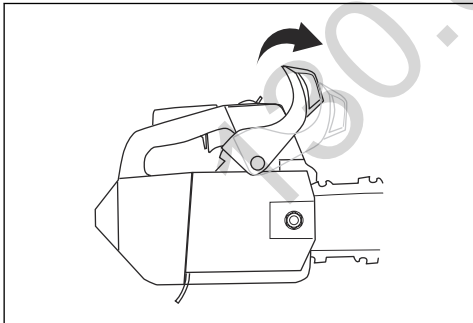

ПРЕДУПРЕЖДЕНИЕ: Если цепь пилы вращается при работе на холостых оборотах, не используйте изделие и обратитесь к своему дилеру по обслуживанию.

1. Положите изделие на землю.
2. Обхватите левой рукой переднюю рукоятку.
3. Коленом упритесь в заднюю часть верхней рукоятки.
4. Правой рукой медленно потяните за ручку шнура стартера, пока не почувствуете сопротивление.

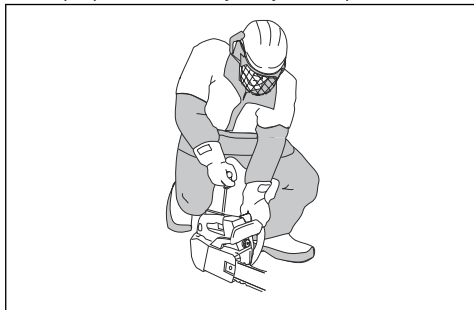



ПРЕДУПРЕЖДЕНИЕ: Не наматывайте шнур стартера вокруг руки.



ВНИМАНИЕ: Не вытягивайте шнур стартера полностью и не выпускайте ручку шнура стартера.

- a) При запуске холодного двигателя тяните ручку шнура стартера, пока двигатель не запустится.

Примечание: Запуск двигателя можно определить по характерному звуку.

- b) Переведите рычаг воздушной заслонки в закрытое положение.
5. Тяните ручку шнура стартера до запуска двигателя.
6. Быстро отключите стопор дроссельного регулятора, чтобы перевести изделие на холостые обороты.

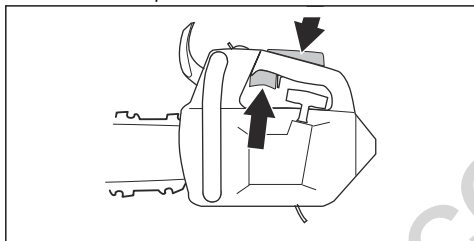

7. Переместите передний щиток для рук назад, чтобы выключить тормоз цепи.

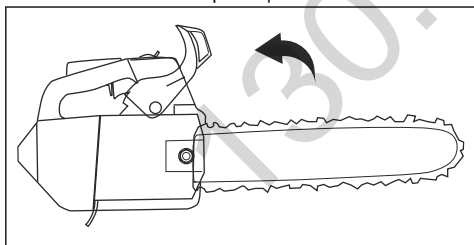

8. Изделие готово к эксплуатации.

Запуск изделия на дереве

Примечание: Перед запуском изделия убедитесь, что в пиле имеется достаточно топлива.

1. Включите тормоз цепи.
2. При запуске держите изделие с правой или левой стороны от тела.

- a) Если вы держите изделие с левой стороны от тела, возьмитесь левой рукой за переднюю рукоятку. Возьмитесь правой рукой за ручку шнура стартера и при запуске оттолкните изделие по направлению от тела.
- b) Если вы держите изделие с правой стороны от тела, возьмитесь правой рукой за одну из двух рукояток. Возьмитесь левой рукой за ручку шнура стартера и при запуске оттолкните изделие по направлению от тела.

Остановка изделия

1. Установите переключатель запуска/остановки в положение остановки (STOP).

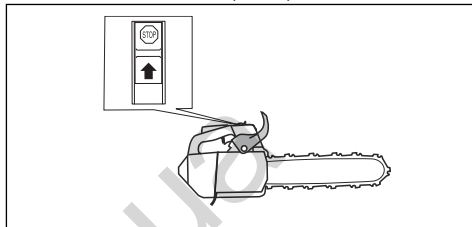

Информация о технике работы



ПРЕДУПРЕЖДЕНИЕ: Приведенная в настоящем руководстве информация по технике работы не считается достаточным курсом обучения для работы с данным инструментом. Используйте данное изделие, только если вы прошли соответствующее обучение по уходу за деревьями. Эксплуатация изделия без надлежащего обучения может привести к тяжелой травме или смерти оператора или других лиц.

- Во время пиления полностью открывайте дроссель и сбрасывайте частоту вращения двигателя до холостого хода после каждого распила.



ВНИМАНИЕ: При слишком продолжительной работе двигателя с полностью открытым дросселем без нагрузки возможно повреждение двигателя.

- При выполнении распила помещайте зубчатый упор в ствол и используйте его в качестве рычага.

Примечание: Не все модели оснащаются зубчатым упором. Для получения более подробной информации обратитесь к своему дилеру по обслуживанию.

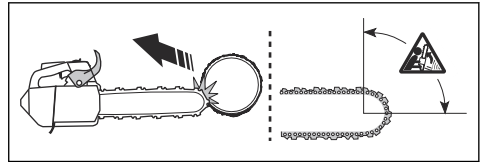
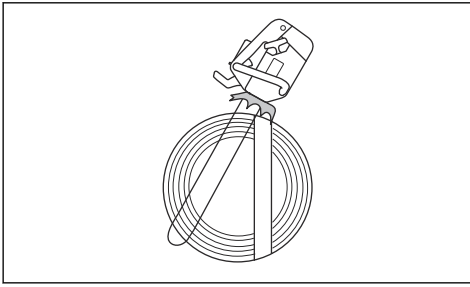

Подготовка изделия к работе на дереве

Оператор на земле

Если вы находитесь на земле, выполните следующие действия.

1. Осмотрите изделие.
2. Залейте топливо и масло для смазки цепи.
3. Закрепите конец одобренного предохранительного стропа на веревочной петле.

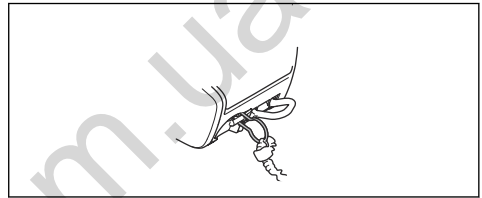

Примечание: Предохранительный строп гарантирует, что в случае падения изделие не коснется земли.

4. Убедитесь, что на другом конце предохранительного стропа имеется карабин.
5. Запустите изделие и прогрейте двигатель.
6. Остановите изделие.
7. Включите тормоз цепи.
8. Поднимите изделие к оператору на дереве, используя подъемные инструменты.



ПРЕДУПРЕЖДЕНИЕ: При поднятии изделия к оператору на дереве убедитесь, что изделие надежно закреплено.

Оператор на дереве

Находясь на дереве, следуйте следующим инструкциям.

Пиление с протягом и пиление с нажимом

При пилении изделие можно располагать 2 различными способами.

- Пиление с протягом — это пиление нижней частью направляющей шины. Цепь пилы протягивается через дерево в процессе резки. В этом положении контроль над инструментом лучше, а положение зоны отдачи более удобное.

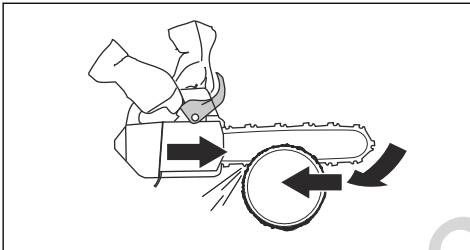

- Пиление с нажимом — это пиление верхней частью направляющей шины. Цепь пилы проталкивает инструмент в направлении оператора.

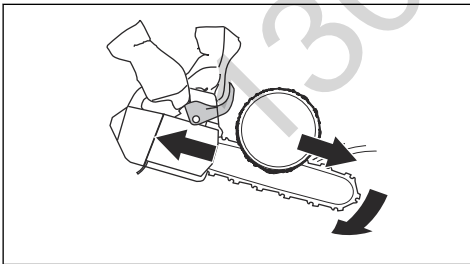

ПРЕДУПРЕЖДЕНИЕ: Если цепь пилы застрянет в стволе, изделие может отскочить в вашу сторону. Крепко держите изделие и следите, чтобы зона отдачи направляющей шины не касалась дерева и не вызвала отдачу.

1. Перед отсоединением предохранительного стропа от подъемных инструментов изделие необходимо прикрепить к оснастке. Прикрепите изделие к оснастке с помощью ременной петли и стального кольца на предохранительном стропе.



ПРЕДУПРЕЖДЕНИЕ: Прикрепите предохранительный строп к одной из рекомендованных точек соединения на оснастке.



ПРЕДУПРЕЖДЕНИЕ: Если для подсоединения изделия к оснастке вы используете только предохранительный строп, опустите изделие до упора вниз с помощью предохранительного стропа. Не выпускайте инструмент из рук на высоте.

2. Используйте одобренные карабины для крепления свободного конца предохранительного стропа к одной из точек соединения на оснастке. Это ваша основная точка соединения.



ВНИМАНИЕ: Предохранительный строп необходимо закреплять только на веревочной петле.

3. Убедитесь, что вы занимаете устойчивое и безопасное положение для выполнения распила.
4. Отсоедините изделие от второй точки соединения, запустите двигатель и выполните распил.
5. Включите тормоз цепи сразу после завершения распила.
6. Остановите изделие и закрепите его на второй точке соединения.

Эксплуатация изделия на дереве



ПРЕДУПРЕЖДЕНИЕ: Большинство несчастных случаев происходит, когда оператор не полностью контролирует изделие или рабочее положение.

- Поддерживайте безопасное рабочее положение.

- Выполняйте резку горизонтальных секций на уровне бедра и вертикальных секций на уровне солнечного сплетения.
- Держите изделие обеими руками.
- Убедитесь, что вы твердо стоите на ногах и выполняете резку вертикальных веток с низким боковым усилием. Проведите страховочный ремень через другую точку соединения для снятия или предотвращения растущего бокового усилия. Кроме того, можно прикрепить регулируемый строп непосредственно от оснастки к другой точке соединения.

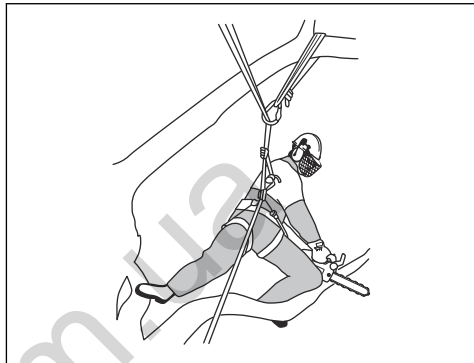

- Для сохранения безопасного рабочего положения используйте ножную петлю.

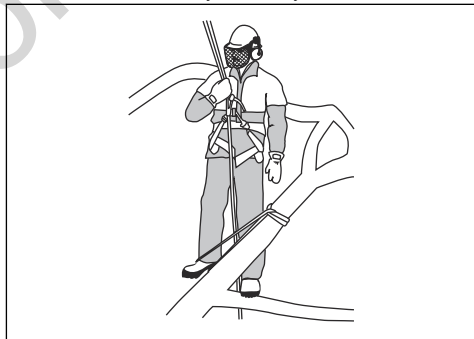

- Регулярно проверяйте обвязку, ремень и веревки.

- Если вам требуется подняться на дерево вместе с изделием, подсоедините изделие к задней точке соединения на оснастке. Благодаря креплению к задней точке соединения изделие будет защищено от столкновения с верхолазным оборудованием, и нагрузка будет действовать по центральной линии с распределением по позвоночнику оператора.

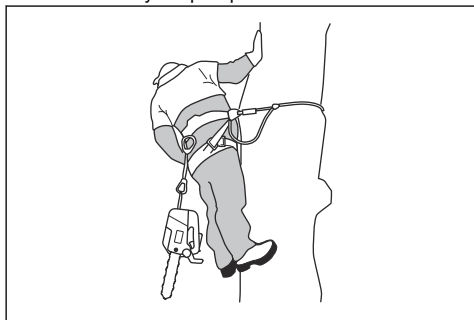

ПРЕДУПРЕЖДЕНИЕ: В обязательном порядке включайте тормоз цепи, прежде чем опустить инструмент на его стоп.

Высвобождение изделия при застревании

1. Остановите изделие.
2. Прочно прикрепите изделие к внутренней стороне распила дерева (в направлении против ствола) или к отдельному креплению для инструментов.
3. Осторожно извлеките пилу из зарубки, при необходимости приподнимая ветку.



ПРЕДУПРЕЖДЕНИЕ: Не пытайтесь вытащить изделие из пропила. Риск тяжелой травмы.

4. При необходимости для извлечения изделия воспользуйтесь ручной пилой или второй цепной пилой. Спилите ветку на расстоянии не менее 30 см/12 дюймов от застрявшего изделия. Распил выполняйте на более отдаленной от ствола части относительно застрявшего изделия.

Эксплуатация изделия в условиях низкой температуры

При использовании изделия в холодный период могут возникнуть проблемы в работе. Эти проблемы связаны со слишком низкой температурой двигателя или обледенением воздушного фильтра и карбюратора.

1. Частично накройте воздухозаборник стартера. Это позволит увеличить температуру двигателя.
2. Для работы при температуре ниже $-5^{\circ}\text{C}/23^{\circ}\text{F}$ и/или в условиях снегопада предусмотрена специальная крышка. Установите крышку на корпус стартера. Крышка уменьшает поток холодного воздуха и предохраняет от попадания большого количества снега в пространство карбюратора.

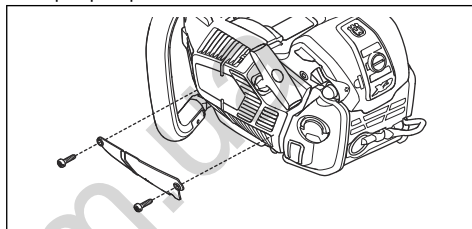

Примечание: Номер зимней крышки по каталогу: 579 38 48-01



ВНИМАНИЕ: Если температура поднимается выше $-5^{\circ}\text{C}/23^{\circ}\text{F}$, крышку следует снять. Опасность слишком высокой температуры двигателя и повреждения двигателя.

Техническое обслуживание

Введение



ПРЕДУПРЕЖДЕНИЕ: Перед техническим обслуживанием изделия внимательно изучите раздел техники безопасности.

График технического обслуживания

Ежедневное техобслуживание	Еженедельное обслуживание	Ежемесячное обслуживание
Очистите наружные части изделия и убедитесь в отсутствии масла на рукоятках.	Очистите систему охлаждения. См. раздел <i>Очистка системы охлаждения на стр. 29.</i>	Проверьте тормозную ленту. См. раздел <i>Проверка тормозной ленты на стр. 20.</i>
Проверьте дроссельный регулятор и стопор дроссельного регулятора. См. раздел <i>Проверка дроссельного регулятора и стопора дроссельного регулятора на стр. 20.</i>	Проверьте стартер, шнур стартера и возвратную пружину.	Проверьте муфту сцепления, барабан сцепления и пружину.
Убедитесь в отсутствии повреждений на амортизаторах.	Смажьте игольчатый подшипник. См. раздел <i>Смазка игольчатого подшипника на стр. 27.</i>	Очистите свечу зажигания. См. раздел <i>Проверка свечи зажигания на стр. 23.</i>
Очистите и проверьте тормоз цепи. См. раздел <i>Проверка тормоза цепи на стр. 20.</i>	Сточите все заусенцы на кромках направляющей шины. См. раздел <i>Проверка дроссельного регулятора и стопора дроссельного регулятора на стр. 20.</i>	Очистите наружные части карбюратора.
Проверьте уловитель цепи. См. раздел <i>Проверка уловителя цепи на стр. 21.</i>	Очистите или замените искрогасительную сетку на глушителе.	Осмотрите топливный фильтр и топливный шланг. При необходимости замените.
Проверните направляющую шину, проверьте отверстие для смазки и очистите паз на направляющей шине. См. раздел <i>Проверка направляющей шины на стр. 28.</i>	Очистите область карбюратора.	Проверьте все кабели и соединения.
Убедитесь, что направляющая шина и цепь пилы смазываются достаточным количеством масла.	Очистите или замените воздушный фильтр. См. раздел <i>Очистка воздушного фильтра на стр. 23.</i>	Опорожните топливный бак.
Выполните проверку цепи пилы. См. раздел <i>Проверка режущего оборудования на стр. 27.</i>	Очистите пространство между ребрами цилиндра.	Опорожните масляный бак.
Заточите цепь пилы и проверьте ее натяжение. См. раздел <i>Заточка цепи пилы на стр. 24.</i>		
Проверьте ведущую звездочку цепи. См. раздел <i>Проверка зубчатого колеса на стр. 27.</i>		
Прочистите решетку воздухозаборника на крышке стартера.		
Проверьте затяжку гаек и винтов.		
Проверьте выключатель. См. раздел <i>Проверка переключателя запуска/остановки на стр. 21.</i>		
Убедитесь в отсутствии утечки топлива из двигателя, бака или топливопроводов.		

Ежедневное техобслуживание	Еженедельное обслуживание	Ежемесячное обслуживание
Убедитесь, что цепь пилы не вращается во время работы двигателя на холостых оборотах.		
Проверьте глушитель, чтобы убедиться в правильности его установки, наличии всех деталей и отсутствии повреждений.		

Техническое обслуживание и проверки защитных устройств изделия

Проверка тормозной ленты

1. С помощью щетки очистите опилки, остатки смолы и пыль с тормоза цепи и барабана муфты. Грязь и износ могут нарушить работу тормоза.

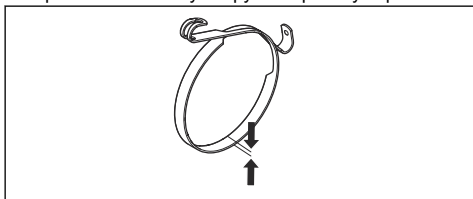

2. Проверьте тормозную ленту. В самой изношенной точке толщина тормозной ленты должна составлять не менее 0,6 мм/0,024 дюйма.

Проверка переднего щитка для рук

1. Убедитесь, что передний щиток для рук не поврежден и отсутствуют дефекты, такие как трещины.
2. Передний щиток для рук должен свободно перемещаться и быть надежно прикреплен к крышке сцепления.

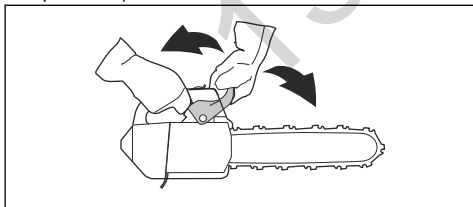

Проверка тормоза цепи

1. Запустите изделие. Инструкции см. в разделе *Запуск изделия на стр. 13.*



ПРЕДУПРЕЖДЕНИЕ: Убедитесь, что цепь пилы не касается земли или любого другого предмета.

2. Крепко удерживайте изделие.

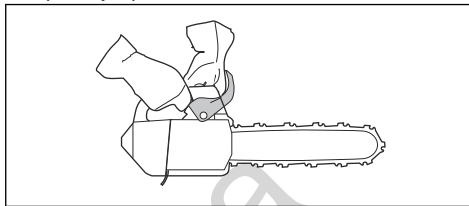

ПРЕДУПРЕЖДЕНИЕ: Убедитесь, что цепь пилы не касается земли или любого другого предмета.

3. Полностью откройте дроссель и приведите в действие тормоз цепи, повернув левое запястье к переднему щитку для рук. Цепь пилы должна немедленно остановиться.

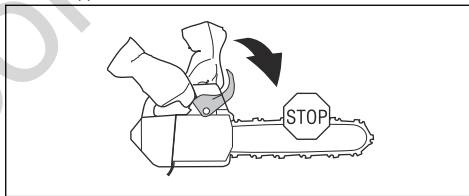

ПРЕДУПРЕЖДЕНИЕ: Не отпускайте переднюю рукоятку при включении тормоза цепи.

Проверка дроссельного регулятора и стопора дроссельного регулятора

1. Проверьте плавность срабатывания дроссельного регулятора и стопора, а также работу возвратной пружины.

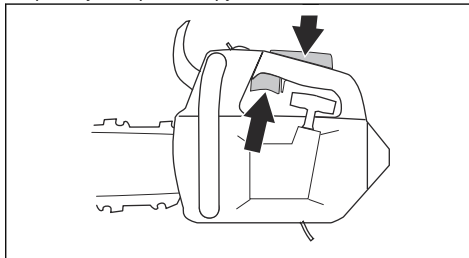

2. Нажмите на стопор дроссельного регулятора и убедитесь, что он возвращается в исходное положение при отпускании.

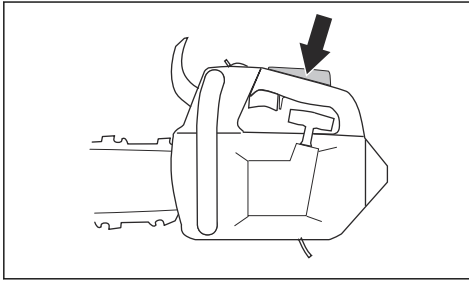

3. Убедитесь, что при отпускании стопора дроссельный регулятор блокируется в положении холостого хода.

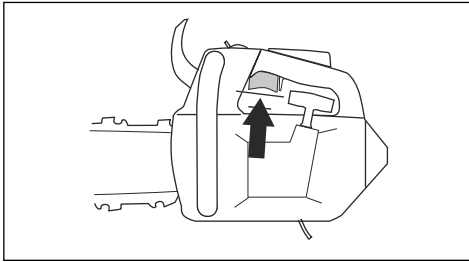

4. Запустите цепную пилу и полностью откройте дроссель.
5. Отпустите дроссельный регулятор и убедитесь, что цепь пилы останавливается и остается неподвижной.



ПРЕДУПРЕЖДЕНИЕ: Если цепь пилы продолжает вращаться при положении дроссельного регулятора на холостом ходу, обратитесь к своему дилеру по обслуживанию.

Проверка уловителя цепи

1. Убедитесь в отсутствии повреждений на уловителе цепи.
2. Убедитесь, что уловитель цепи находится в устойчивом положении и закреплен на корпусе изделия.

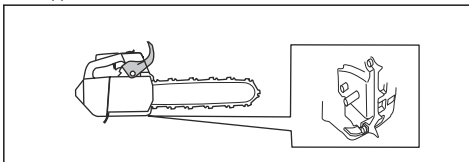

Проверка системы гашения вибраций

1. Убедитесь в отсутствии трещин или деформации на амортизаторах.

2. Убедитесь, что амортизаторы надежно закреплены между блоком двигателя и рукояткой.

Информацию о расположении системы гашения вибраций на изделии см. в разделе *Обзор изделия на стр. 2.*

Проверка переключателя запуска/остановки

1. Запустите двигатель.
2. Установите переключатель запуска/остановки в положение остановки (STOP). Двигатель должен остановиться.

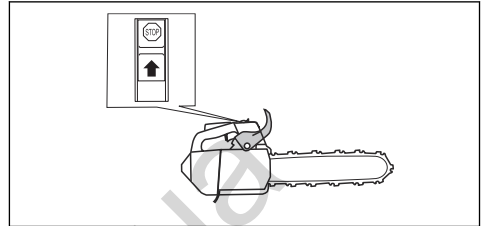

Проверка глушителя

1. Убедитесь, что глушитель исправен.



ПРЕДУПРЕЖДЕНИЕ: Запрещается использовать изделие с поврежденным или неисправным глушителем.

2. Проверьте правильность крепления глушителя к корпусу изделия.

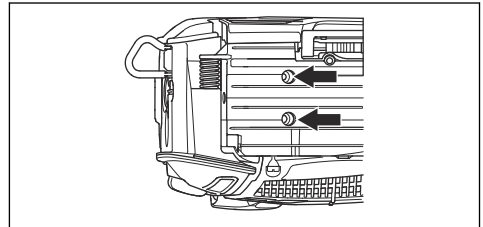

AutoTune™

Ваше изделие оснащено функцией AutoTune™, которая автоматически настраивает карбюратор, что обеспечивает наилучшую возможную настройку. AutoTune™ позволяет двигателю адаптироваться под погодные условия, высоту над уровнем моря, бензин и тип масла для двухтактных двигателей.



ВНИМАНИЕ: Если AutoTune™ не функционирует надлежащим образом, обратитесь к своему дилеру по обслуживанию. Изделие настроится должным образом после нескольких процедур заправки топливом.

Замена поврежденного или изношенного шнура стартера

1. Ослабьте натяжение винтов корпуса стартера.
2. Снимите корпус стартера.

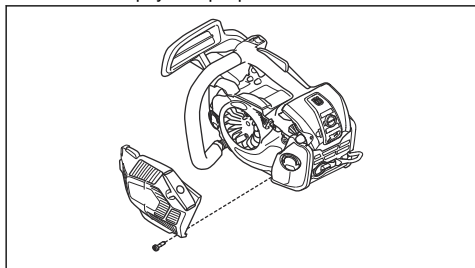

3. Вытяните шнур стартера приблизительно на 30 см/12 дюймов и поместите его в выемку на шкиве.
4. Медленно проворачивайте шкив в обратном направлении для ослабления натяжения возвратной пружины.

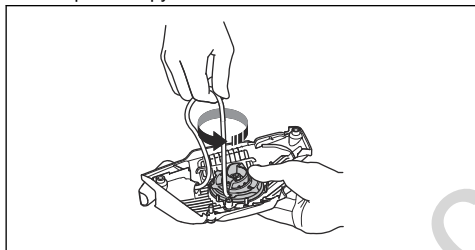

5. Отверните болт в центре шкива и снимите шкив.

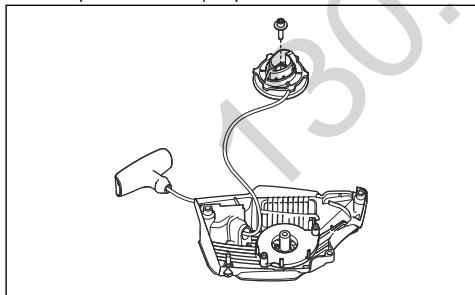

6. Возьмитесь за ручку шнура стартера.

7. Тяните шнур стартера, пока не станет виден 1 см направляющей пружины. В это же время потяните вниз крышку ручки стартера и снимите ее с ручки шнура стартера.

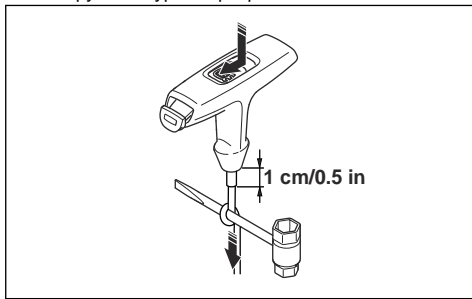

Примечание: Если шнур стартера сломался в ручке шнура стартера, надавите вниз крышку ручки стартера. Для снятия крышки ручки стартера используйте комбинированный ключ.

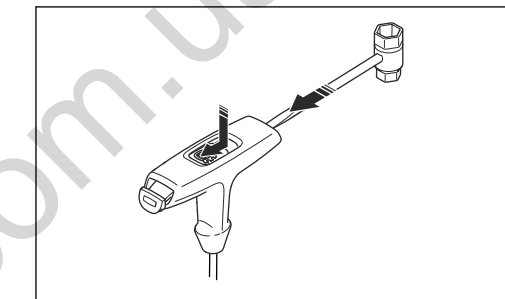

8. Подсоедините к шкиву новый шнур стартера. Намотайте шнур стартера на шкив примерно на 3 оборота.
9. Подсоедините шкив к возвратной пружине. Конец пружины должен входить в шкив.
10. Закрепите винт в центре шкива.
11. Проведите шнур стартера через отверстие в корпусе стартера, ручку шнура стартера и направляющую пружины.
12. В 1 см/0,5 дюйма (A) от конца шнура стартера сделайте узел.
13. Расположите конец шнура или шнур стартера параллельно узлу.

14. Опустите узел на место в направляющую пружины (В).

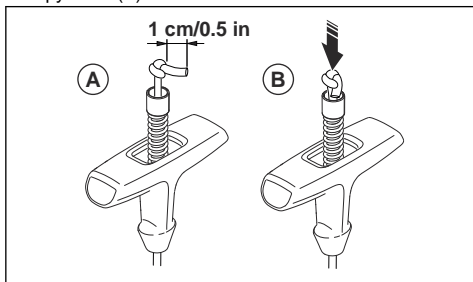

15. Тяните шнур стартера, пока не станет виден 1 см направляющей пружины. Одновременно с этим соберите крышку ручки стартера.

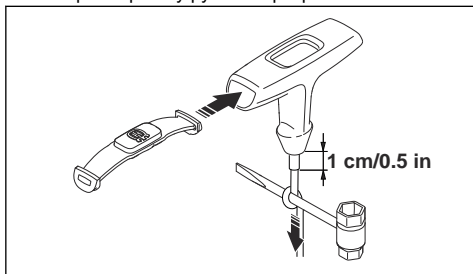

Натяжение возвратной пружины

1. Поместите шнур стартера в выемку в шкиве.
2. Поверните шкив стартера примерно на 2 оборота по часовой стрелке.
3. Убедитесь, что шкив стартера может поворачиваться на 1/2 оборота при полностью вытянутом шнуре стартера.

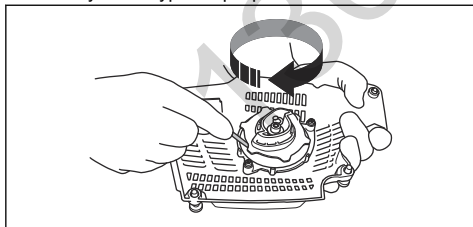

Установка корпуса стартера на изделие

1. Вытяните шнур стартера и установите стартер на картер двигателя.
2. Плавнo отпускайте шнур стартера, пока шкив не войдет в зацепление с собачками.

3. Затяните винты, которые фиксируют стартер.

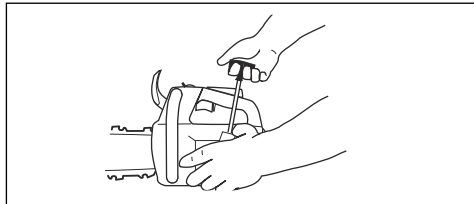

Очистка воздушного фильтра

Регулярно очищайте воздушный фильтр от грязи и пыли. Регулярная очистка предотвращает неисправности карбюратора, проблемы при запуске, снижение мощности двигателя, износ деталей двигателя и повышенный расход топлива.

1. Снимите крышку воздушного фильтра и воздушный фильтр.
2. Очистите фильтр щеткой или вытряхните пыль. Для полной очистки фильтр следует промыть в воде с моющим средством.

Примечание: Воздушный фильтр после эксплуатации в течение длительного времени невозможно полностью очистить. Регулярно выполняйте замену воздушного фильтра и всегда заменяйте неисправный фильтр.

3. Установите воздушный фильтр и убедитесь, что он плотно посажен на держатель фильтра.

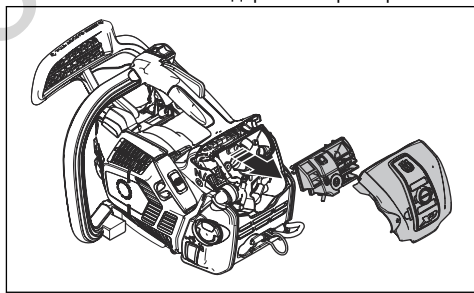

Примечание: Изделие может оснащаться различными типами воздушных фильтров в зависимости от погодных и рабочих условий и времени года. Для получения более подробной информации обратитесь к своему дилеру по обслуживанию.

Проверка свечи зажигания



ВНИМАНИЕ: Используйте только рекомендуемые свечи зажигания. См. раздел *Технические данные* на стр. 31. Применение неподходящих свечей зажигания может привести к повреждению изделия.

- Если изделие запускается/работает с трудом или функционирует ненадлежащим образом на холостых оборотах, проверьте свечу зажигания на наличие посторонних материалов. Чтобы уменьшить риск появления нежелательного материала на электродах свечи зажигания, соблюдайте следующие инструкции:
 - убедитесь в правильности состава топливной смеси;
 - убедитесь, что воздушный фильтр чист;
- очистите свечу зажигания, если она загрязнена.
- Убедитесь, что зазор между электродами составляет 0.50 мм/0.020 дюйма.

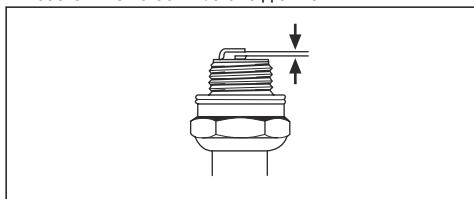

- Выполняйте замену свечи зажигания раз в месяц или чаще, если это необходимо.

Заточка цепи пилы

Информация о направляющей шине и цепи пилы

Изнаненные или поврежденные направляющую шину и цепь пилы следует заменять комбинацией направляющей шины и цепи пилы, рекомендованной компанией Husqvarna. Это необходимо для поддержания функций обеспечения безопасности изделия. Перечень рекомендованных комбинаций сменных шин и цепей см. в разделе *Принадлежности* на стр. 32.

- Длина направляющей шины, дюйм/см. Информацию о длине направляющей шины можно легко найти на заднем конце направляющей шины.

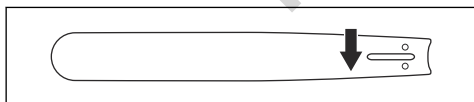

- Число зубьев на ведомой звездочке шины (T).

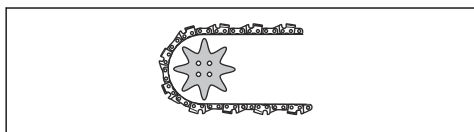

- Шаг цепи, дюйм. Расстояние между ведущими звеньями цепи должно совпадать с расстоянием

между зубьями на ведомой и ведущей звездочках.

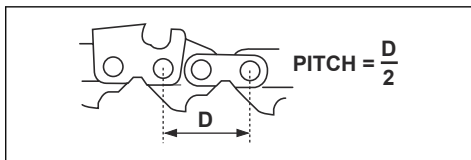

- Количество ведущих звеньев. Количество ведущих звеньев определяется типом направляющей шины.

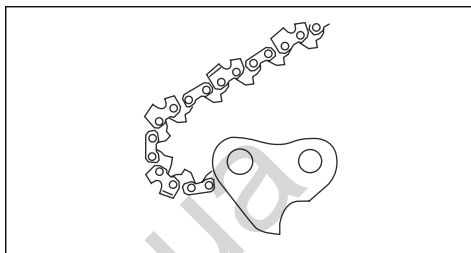

- Ширина паза шины, дюйм/мм. Ширина паза в направляющей шине должна совпадать с шириной ведущих звеньев цепи.

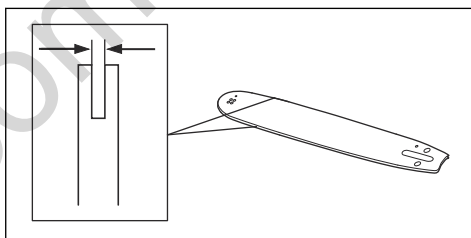

- Отверстие для смазки и натяжителя цепи. Направляющая шина должна быть выровнена по инструменту.

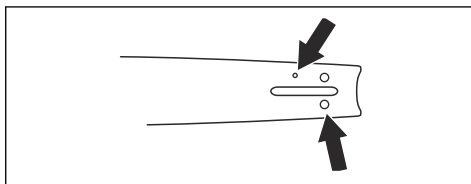

- Ширина ведущих звеньев, мм/дюйм.

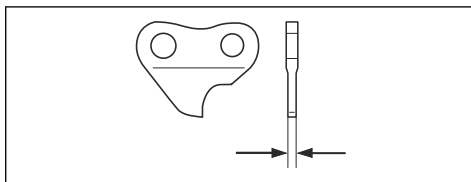

Общая информация о заточке режущих звеньев

Запрещается работать с плохо заточенной цепью пилы. При затуплении цепи пилы для продвижения ее сквозь дерево потребуется большее давление. При сильном затуплении цепи пилы образуются не опилки, а только древесная пыль.

Острая цепь пилы проходит сквозь дерево, образуя длинные опилки большой толщины.

Режущий зуб (А) и ограничитель глубины (В) вместе образуют режущую часть цепи пилы, резчик. Разница в высоте между этими двумя составляющими обеспечивает глубину резки (настройка ограничителя глубины).

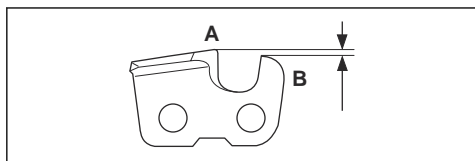

При заточке режущего звена учитывайте следующее:

- Угол заточки.

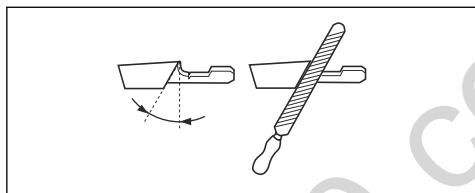

- Угол резания.

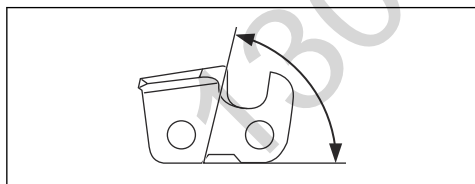

- Положение напильника.

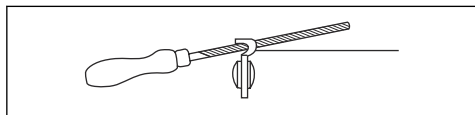

- Диаметр круглого напильника.

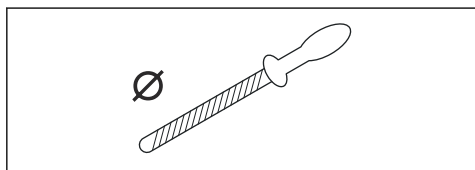

Без подходящего инструмента заточить цепь пилы очень сложно. Используйте шаблон для затачивания Husqvarna. Это поможет обеспечить максимальную эффективность резки и минимальный риск отдачи.



ПРЕДУПРЕЖДЕНИЕ: Сила отдачи значительно повышается при несоблюдении инструкций по заточке.

Примечание: Информацию по заточке цепи пилы см. в разделе *Оборудование для заточки и углы заточки на стр. 32.*

Заточка режущих звеньев

1. При заточке режущих зубцов используйте круглый напильник и шаблон для заточки.

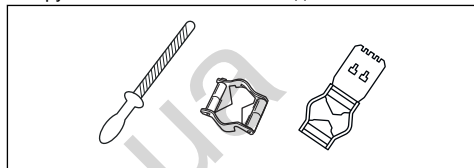

Примечание: Информацию о размере напильника и шаблоне для вашей цепи согласно рекомендации Husqvarna см. в разделе *Оборудование для заточки и углы заточки на стр. 32.*

2. Правильно прикладывайте шаблон для затачивания к режущему звену. См. инструкции, идущие в комплекте с шаблоном для затачивания.
3. Переместите напильник с внутренней стороны режущего зубца наружу. Уменьшите давление на напильник при движении на себя.

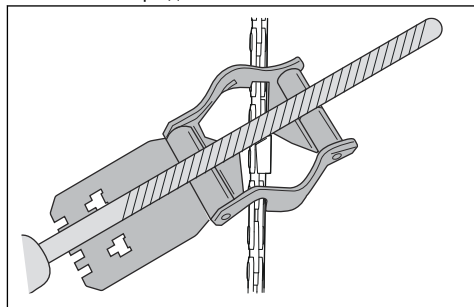

4. Снимите материал с одной стороны всех режущих зубьев.
5. Поверните изделие и удалите материал с другой стороны.
6. Убедитесь, что все режущие зубья имеют одинаковую длину.

Общая информация о настройке ограничителя глубины

После заточки режущих зубьев (А) регулировка ограничителя глубины (С) уменьшается. Для поддержания максимальной производительности при пилении необходимо удалить наполнитель из ограничителя глубины (В), чтобы достичь рекомендованной настройки ограничителя. Инструкции по регулировке настройки ограничителя глубины для вашей цепи пилы см. в разделе *Оборудование для заточки и углы заточки на стр. 32.*

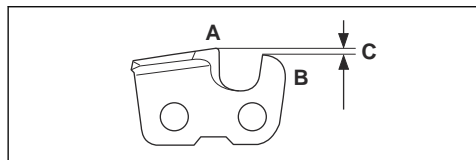

ПРЕДУПРЕЖДЕНИЕ: Чрезмерно большая регулировка ограничителя глубины увеличивает риск отдачи цепи пилы!

Регулировка ограничителя глубины

Прежде чем отрегулировать настройку ограничителя глубины или заточить режущие звенья, см. инструкции в разделе *Информация о направляющей шине и цепи пилы на стр. 24.* Мы рекомендуем регулировать настройку ограничителя глубины после каждой третьей операции заточки режущих зубьев.

Мы рекомендуем пользоваться нашим шаблоном для регулировки ограничителя глубины, чтобы обеспечить правильные глубину и угол.

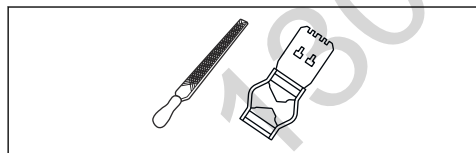

1. Используйте для регулировки ограничителя глубины плоский напильник и шаблон ограничителя глубины. Пользуйтесь только шаблоном для регулировки ограничителя глубины Husqvarna, чтобы обеспечить правильные глубину и угол.
2. Установите шаблон ограничителя глубины на цепь пилы.

Примечание: См. дополнительную информацию о пользовании инструментом на упаковке инструмента.

3. С помощью плоского напильника снимите часть ограничителя глубины, которая выступает над шаблоном ограничителя глубины.

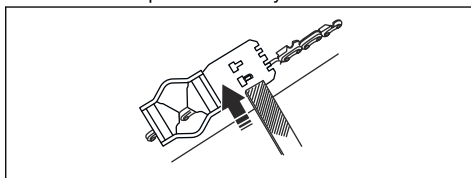

Регулировка натяжения цепи пилы



ПРЕДУПРЕЖДЕНИЕ:

Несоответствующее натяжение цепи пилы может привести к тому, что цепь выйдет из направляющей шины и приведет к тяжелой травме или смерти.

По мере использования пилы ее цепь растягивается. На регулярной основе регулируйте цепь пилы.

1. Ослабьте гайки на шине, которыми крепится крышка сцепления/тормоз цепи. Используйте комбинированный ключ.

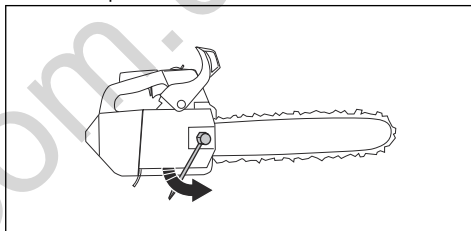

Примечание: Некоторые модели имеют только одну гайку крепления шины.

2. Затяните гайки крепления шины от руки с максимально возможным усилием.
3. Поднимите переднюю часть направляющей шины и поверните винт механизма натяжения цепи. Используйте комбинированный ключ.
4. Затяните цепь пилы таким образом, чтобы она плотно прилежала к направляющей шине, но могла свободно вращаться.

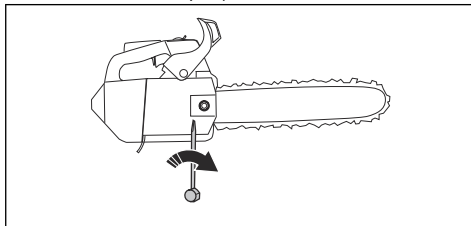

5. Затяните гайки крепления шины с помощью ключа и одновременно поднимите переднюю часть направляющей шины.

- Убедитесь, что цепь пилы свободно протягивается рукой и не свисает с направляющей шины.

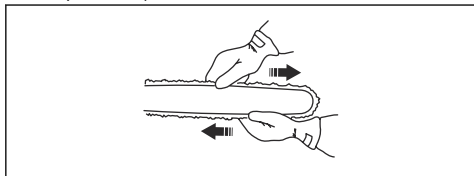

Информацию о расположении винта механизма натяжения цепи на изделии см. в разделе *Обзор изделия на стр. 2*.

Проверка смазки цепи пилы

- Запустите изделие и дайте ему поработать на $\frac{1}{4}$ мощности.
- Удерживайте направляющую шину приблизительно в 20 см/8 дюймах над светлой поверхностью.
- При надлежащей смазке цепи пилы через 1 минуту на поверхности появится четкая линия масла.



- При ненадлежащей смазке цепи пилы проверьте направляющую шину. Инструкции см. в разделе *Проверка направляющей шины на стр. 28*. Если после техобслуживания проблему устранить не удалось, обратитесь к своему дилеру по обслуживанию.

Проверка зубчатого колеса

Барабан сцепления оснащен зубчатым колесом, приваренным на барабан.

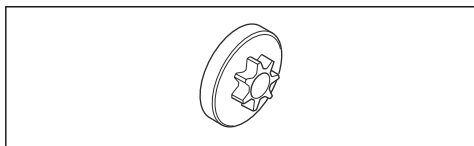

- Следует регулярно проверять степень износа зубчатого колеса. При слишком сильном износе замените барабан сцепления вместе с зубчатым колесом.

Смазка игольчатого подшипника

- Потяните передний щиток для рук назад, чтобы выключить тормоз цепи.
- Ослабьте гайки крепления шины и снимите крышку сцепления.

Примечание: Некоторые модели имеют только одну гайку крепления шины.

- Поместите изделие на устойчивую поверхность таким образом, чтобы барабан сцепления был обращен вверх.
- Снимите барабан сцепления и смажьте игольчатый подшипник с помощью пистолета. Используйте моторное масло или смазку для подшипников высокого качества.

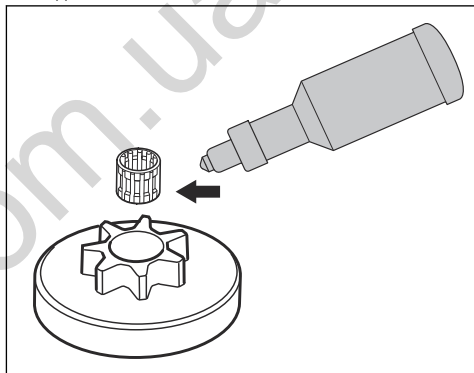

Проверка режущего оборудования

- Убедитесь в отсутствии трещин на сочленениях и звеньях и удостоверьтесь, что все сочленения находятся на месте. При необходимости выполните замену.

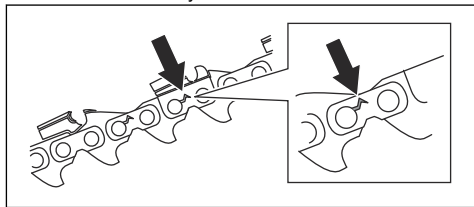

- Убедитесь, что цепь пилы легко сгибается. Жесткую цепь следует заменить.
- Сравните цепь пилы с новой цепью и убедитесь, что сочленения и звенья не изношены слишком сильно.

4. Замените цепь пилы, если длина самой длинной части режущего зубца составляет менее 4 мм/ 0,16 дюйма. Также заменяйте цепь пилы, если на режущих звеньях имеются трещины.

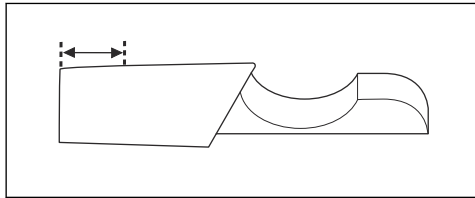

Проверка направляющей шины

1. Убедитесь, что смазочный канал не засорен. При необходимости очистите его.

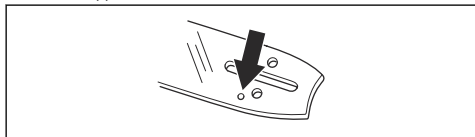

2. Проверьте наличие заусенцев на ребрах направляющей шины. С помощью напильника сточите все заусенцы.

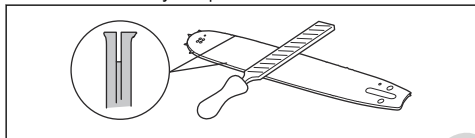

3. Очистите паз в направляющей шине.

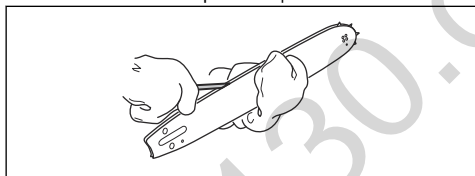

4. Проверьте паз в направляющей шине на износ. При необходимости замените направляющую шину.

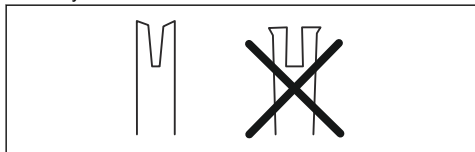

5. Проверьте конец шины на шероховатости и сильный износ.

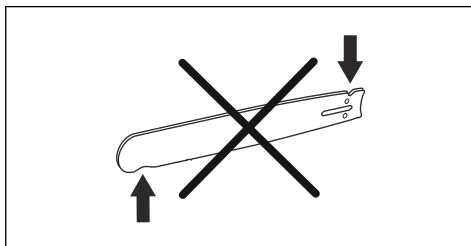

6. Убедитесь, что ведомая звездочка шины свободно вращается, а смазочное отверстие в ведомой звездочке не забито. При необходимости следует провести очистку и смазку.

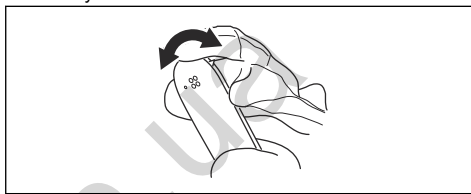

7. Чтобы продлить срок службы направляющей шины, ежедневно проворачивайте ее.

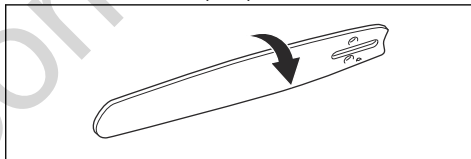

Техническое обслуживание топливного бака и бака с маслом для смазки цепи

- Регулярно опорожняйте и проводите очистку топливного бака и бака с маслом для смазки цепи.
- Выполняйте замену топливного фильтра раз в год или чаще, если это необходимо.



ВНИМАНИЕ: Загрязнение баков приводит к сбоям в работе.

Регулировка расхода масла для смазки цепи



ПРЕДУПРЕЖДЕНИЕ: Прежде чем выполнять регулировку масляного насоса, остановите двигатель.

1. Поверните регулировочный винт масляного насоса. Используйте отвертку или комбинированный ключ.
 - a) Поверните регулировочный винт по часовой стрелке для увеличения расхода масла для смазки цепи.
 - b) Поверните регулировочный винт против часовой стрелки для уменьшения расхода масла.

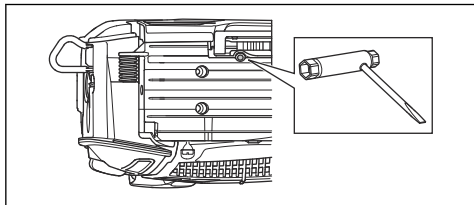

Очистка системы охлаждения

Система охлаждения поддерживает температуру двигателя на низком уровне. Система охлаждения включает в себя воздухозаборник на стартере и формирова́тель воздушного потока (1), собачки на маховике (2), ребра охлаждения на цилиндре (3), охлаждающий канал (4) и крышку цилиндра (5).

1. Очищайте систему охлаждения щеткой еженедельно или чаще (при необходимости).
2. В системе охлаждения не должно быть загрязнений и засоров.



ВНИМАНИЕ: Загрязнение или засорение системы охлаждения может привести к перегреву изделия, в результате чего возможно повреждение изделия.

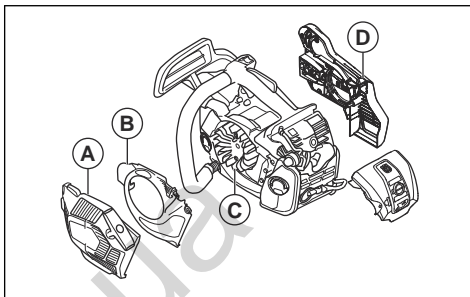

Поиск и устранение неисправностей

Двигатель не запускается

Детали, которые необходимо проверить	Возможная причина	Решение
Собачки стартера	Собачки стартера заблокированы.	Отрегулируйте или замените собачки стартера.
		Очистите поверхность вокруг собачек.
		Обратитесь в авторизованный сервисный центр.
Топливный бак	Топливо несоответствующего типа.	Опорожните топливный бак и залейте правильное топливо.
	В топливный бак залито масло для смазки цепи.	Если вы пытались запустить изделие, обратитесь к своему дилеру по обслуживанию. Если вы не пытались запустить изделие, опорожните топливный бак.

Детали, которые необходимо проверить	Возможная причина	Решение
Зажигание, нет искры	Свеча зажигания загрязнена или намокла.	Убедитесь, что свеча зажигания сухая и чистая.
	Неправильный зазор между электродами.	Очистите свечу зажигания. Проверьте правильность зазора между электродами и исправность свечи зажигания и убедитесь, что используется рекомендованный или аналогичный тип свечи зажигания.
		Правильный зазор между электродами см. в разделе <i>Технические данные на стр. 31.</i>
Свеча зажигания и цилиндр	Крепление свечи зажигания ослаблено.	Затяните свечу зажигания.
	Двигатель залит бензином вследствие многократных запусков с полностью закрытой заслонкой после зажигания.	Снимите и очистите свечу зажигания. Положите изделие на бок таким образом, чтобы отверстие свечи зажигания находилось в стороне от вас. Потяните ручку шнура стартера 6-8 раз. Установите свечу зажигания и запустите изделие. См. раздел <i>Сборка на стр. 10.</i>

Двигатель запускается, но затем снова останавливается

Детали, которые необходимо проверить	Возможная причина	Решение
Топливный бак	Топливо несоответствующего типа.	Опорожните топливный бак и залейте правильное топливо.
Карбюратор	Неправильная частота вращения холостого хода.	Обратитесь к своему дилеру по обслуживанию.
Воздушный фильтр	Засорение воздушного фильтра.	Очистите или замените воздушный фильтр.
Топливный фильтр	Засорение топливного фильтра.	Замените топливный фильтр.

Транспортировка и хранение

Транспортировка и хранение

- Перед помещением на хранение и транспортировкой изделия и топлива убедитесь в отсутствии утечек или испарения топлива. Искры или источники открытого огня, например, от электрических устройств или котлов, могут привести к пожару.
- Всегда используйте рекомендованные контейнеры для хранения и транспортировки топлива.
- Перед транспортировкой или помещением изделия на длительное хранение опорожните топливный бак и бак с маслом для смазки цепи. Утилизируйте топливо и масло для смазки цепи в специально предназначенном для этого месте.
- Во избежание травм или повреждения изделия используйте транспортировочные щитки.

Неподвижная цепь пилы также может стать причиной серьезных травм.

- Снимите колпачок свечи зажигания и включите тормоз цепи.
- Надежно закрепляйте изделие на время транспортировки.

Подготовка изделия для длительного хранения

1. Разберите и очистите цепь пилы и паз в направляющей шине.



ВНИМАНИЕ: Если цепь пилы и направляющую шину не очищать, они могут засориться или стать жесткими.

2. Установите транспортировочный щиток.
3. Очистите изделие. Инструкции см. в разделе *Техническое обслуживание на стр. 18.*
4. Проведите полное обслуживание изделия.

Технические данные

Технические данные

	Husqvarna T540XP II
Двигатель	
Объем цилиндра, см ³	37,7
Обороты холостого хода, об/мин	3000
Максимальная мощность двигателя, согласно ISO 8893, кВт/л.с. при об/мин	1,8/2,5 при 10200
Система зажигания ¹	
Свеча зажигания	NGK CMR6H
Зазор между электродами, мм	0,5
Топливная система и система смазки	
Емкость топливного бака, л/см ³	0,34/340
Емкость масляного бака, л/см ³	0,20/200
Тип масляного насоса	Регулируемое
Вес	
Вес, кг	3,9
Излучение шума ²	
Уровень мощности звука, измеренный, дБ(А)	114
Уровень мощности звука, гарантированный, L _{WA} дБ(А)	116
Уровни шума ³	

¹ Всегда используйте только указанный тип свечи! Использование неподходящей свечи зажигания может привести к повреждениям поршня/цилиндра.

² Излучение шума в окружающую среду измеряется как мощность звука (L_{WA}) согласно директиве ЕС 2000/14/ЕС.

³ Эквивалент уровня шумового давления, согласно ISO 22868, вычисляется как взвешенная по времени сумма энергии для разных значений шумового давления при различных условиях работы. Типичный статистический разброс для эквивалентного шумового давления — это стандартное отклонение 1 дБ (А).

	Husqvarna T540XP II
Эквивалент уровня шумового давления на уши пользователя, дБ(А)	104
Уровни вибрации, $a_{hv\text{eq}}^4$	
На передней ручке, м/с^2	3,5
На задней ручке, м/с^2	4,2
Цепь пилы/направляющая шина	
Тип ведущей звездочки/количество зубьев	Зубчатое колесо, 6
Скорость цепи пилы при 133% от максимальной мощности двигателя, м/с .	25,8

Принадлежности

Рекомендуемое режущее оборудование

Модели цепных пил Husqvarna T540XP II были оценены с точки зрения безопасности в соответствии со стандартом EN ISO 11681-2:2011 (Оборудование для лесного хозяйства - переносные цепные пилы - требования по безопасности и проверка. Часть 2: Цепные пилы для ухода за деревьями) и

соответствуют требованиям по безопасности в случае их оборудования перечисленными ниже комбинациями направляющей шины и цепи пилы.

Пила цепи с пониженной отдачей

Пила цепи, обозначенная как 'с пониженной отдачей', была оценена в соответствии со стандартом ANSI B175.1-2012 и превышает требования по отношению к цепям пилы с пониженной отдачей.

Отдача и радиус закругляющей вершины направляющей шины

Направляющая шина				Цепь пилы		
Длина, дюйм/см	Шаг, дюйм	Глубина, дюйм/мм	Максимальное количество зубьев конечной звездочки	Тип	Длина, ведущие звенья (шт.)	Низкая отдача
12/30	3/8	0,050/1,3	9T	Husqvarna H37	45	Да
14/36				52		
16/41				Husqvarna H36	56	
				Husqvarna S93G		

Полезная длина резания обычно на 1 дюйм меньше номинальной длины направляющей шины.

Оборудование для заточки и углы заточки





Для заточки цепи пилы используйте шаблон для затачивания Husqvarna. Использование шаблона

⁴ Эквивалент уровня вибрации, согласно ISO 22867, вычисляется как взвешенная по времени сумма энергии для разных уровней вибрации при различных условиях работы. Указанные данные об уровне вибрации имеют типичный статистический разброс (стандартное отклонение) 1 м/с^2 .

для затачивания Husqvarna обеспечивает правильные углы заточки. Номера деталей приведены в таблице ниже.

www.husqvarna.com для получения дополнительных сведений.

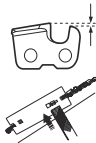
Если вы не уверены, какой тип цепи пилы используется на вашем изделии, посетите веб-сайт

					
H37	5/32 дюйма / 4,0 мм	579 65 36-01	0,025 дюйма / 0,65 мм	30°	80°
H36	5/32 дюйма / 4,0 мм	505 24 37-01	0,025 дюйма / 0,65 мм	30°	80°
S93G	5/32 дюйма / 4,0 мм	587 80 90-01	0,025 дюйма / 0,65 мм	30°	60°

Декларация соответствия ЕС

Декларация соответствия ЕС

Husqvarna AB, SE-561 82 Huskvarna, Швеция, тел.: +46-36-146500, с полной ответственностью заявляет, что цепная пила для ухода за деревьями Husqvarna T540XP II с серийными номерами 2016 года и далее (год производства четко указан на паспортной табличке рядом с серийным номером) соответствует требованиям ДИРЕКТИВ СОВЕТА ЕС:

- от 17 мая 2006 года, "о машинах и механизмах" **2006/42/EC**.
- от 26 февраля 2014 года "об электромагнитной совместимости" **2014/30/EU**.
- от 8 мая 2000 года "относительно эмиссии шума в окружающую среду" **2000/14/EC**.

Применяются следующие стандарты: **EN ISO 12100:2010, EN ISO 14982:2009, EN ISO 11681-2:2011**.

Уполномоченная организация: **0404, RISE SMP Svensk Maskinprovning AB**, Box 7035, SE-750 07 Uppsala, Швеция, провела типовой контроль ЕС в соответствии с директивой по оборудованию (2006/42/EC), статья 12, пункт 3b. Сертификатам типового контроля ЕС согласно приложению IX присвоен номер: **0404/11/2320** – T540XP II.

Кроме того, организация **0404, RISE SMP Svensk Maskinprovning AB**, Box 7035, SE-750 07 Uppsala, Швеция, подтвердила соответствие приложению V директивы Совета ЕС от 8 мая 2000 года "об излучении шума в окружающую среду" 2000/14/EC. Сертификату присвоен номер: **01/161/089** – T540XP II.

Информацию по излучению шума см. в разделе *Технические данные на стр. 31*.

Поставляемая цепная пила соответствует образцу, прошедшему типовые испытания ЕС.

Huskvarna, 2017-12-31



Пер Густафссон (Per Gustafsson), директор Отдела разработок (уполномоченный представитель компании Husqvarna AB и ответственный за техническую документацию.)

141400, Московская обл., г. Химки, ул. Ленинградская, владение 39, строение 6, здание II, этаж 4, 8-800-200-1689

130.com.ua



www.husqvarna.com

Оригинальные инструкции

1140455-56



2018-06-07

Артикул: 1140455-56