



ТЕЛЕФОНЫ

0 (800) 800 130
(050) 462 0 130
(063) 462 0 130
(067) 462 0 130

130
COM.UA

Интернет-магазин
автотоваров



SKYPE

km-130

АВТОМАГНИТОЛЫ — Магнитолы • Медиа-ресиверы и станции • Штатные магнитолы • CD/DVD чейнджеры • FM-модуляторы/USB адаптеры • Flash память • Переходные рамки и разъемы • Антенны • Аксессуары | **АВТОЗВУК** — Акустика • Усилители • Сабвуферы • Процессоры • Кроссоверы • Наушники • Аксессуары | **БОРТОВЫЕ КОМПЬЮТЕРЫ** — Универсальные компьютеры • Модельные компьютеры • Аксессуары | **GPS НАВИГАТОРЫ** — Портативные GPS • Встраиваемые GPS • GPS модули • GPS трекеры • Антенны для GPS навигаторов • Аксессуары | **ВИДЕОУСТРОЙСТВА** — Видеорегистраторы • Телевизоры и мониторы • Автомобильные ТВ тюнеры • Камеры • Видеомодули • Транскодеры • Автомобильные ТВ антенны • Аксессуары | **ОХРАННЫЕ СИСТЕМЫ** — Автосигнализации • Мотосигнализации • Механические блокираторы • Имобилайзеры • Датчики • Аксессуары | **ОПТИКА И СВЕТ** — Ксенон • Биксенон • Лампы • Светодиоды • Стробоскопы • Оптика и фары • Омыватели фар • Датчики света, дождя • Аксессуары | **ПАРКТРОНИКИ И ЗЕРКАЛА** — Задние парктроники • Передние парктроники • Комбинированные парктроники • Зеркала заднего вида • Аксессуары | **ПОДОГРЕВ И ОХЛАЖДЕНИЕ** — Подогревы сидений • Подогревы зеркал • Подогревы дворников • Подогревы двигателей • Автохолодильники • Автокондиционеры • Аксессуары | **ТЮНИНГ** — Виброизоляция • Шумоизоляция • Тонировочная пленка • Аксессуары | **АВТОАКСЕССУАРЫ** — Радар-детекторы • Громкая связь Bluetooth • Стеклоподъемники • Компрессоры • Звуковые сигналы, СГУ • Измерительные приборы • Автопылесосы • Автокресла • Разное | **МОНТАЖНОЕ ОБОРУДОВАНИЕ** — Установочные комплекты • Обивочные материалы • Декоративные решетки • Фазоинверторы • Кабель и провод • Инструменты • Разное | **ПИТАНИЕ** — Аккумуляторы • Преобразователи • Пуско-зарядные устройства • Конденсаторы • Аксессуары | **МОРСКАЯ ЭЛЕКТРОНИКА И ЗВУК** — Морские магнитолы • Морская акустика • Морские сабвуферы • Морские усилители • Аксессуары | **АВТОХИМИЯ И КОСМЕТИКА** — Присадки • Жидкости омывателя • Средства по уходу • Полироли • Ароматизаторы • Клеи и герметики | **ЖИДКОСТИ И МАСЛА** — Моторные масла • Трансмиссионные масла • Тормозные жидкости • Антифризы • Технические смазки



В магазине «130» вы найдете и сможете купить в Киеве с доставкой по городу и Украине практически все для вашего автомобиля. Наши опытные консультанты предоставят вам исчерпывающую информацию и помогут подобрать именно то, что вы ищете. Ждем вас по адресу

<https://130.com.ua>



Husqvarna®



565, 572XP, 572XPG

https://planeta-instrument.com.ua/catalog/benzopila_husqvarna_565.html



RU Руководство по эксплуатации

2-43

Содержание

Введение.....	2	Поиск и устранение неисправностей.....	38
Безопасность.....	3	Транспортировка и хранение.....	39
Сборка.....	12	Технические данные.....	40
Эксплуатация.....	13	Принадлежности.....	41
Техническое обслуживание.....	25	Декларация соответствия ЕС.....	43

Введение

Описание изделия

Husqvarna 565, 572XP и 572XPG представляют собой модели цепных пил, оснащенные топливным двигателем.

Мы постоянно работаем над усовершенствованием конструкции и технологии с целью повысить безопасность и эффективность наших изделий. Регулярно посещайте своего дилера по обслуживанию, чтобы узнавать о новых полезных функциях и улучшениях.

Обзор изделия 565/572XP/572XPG

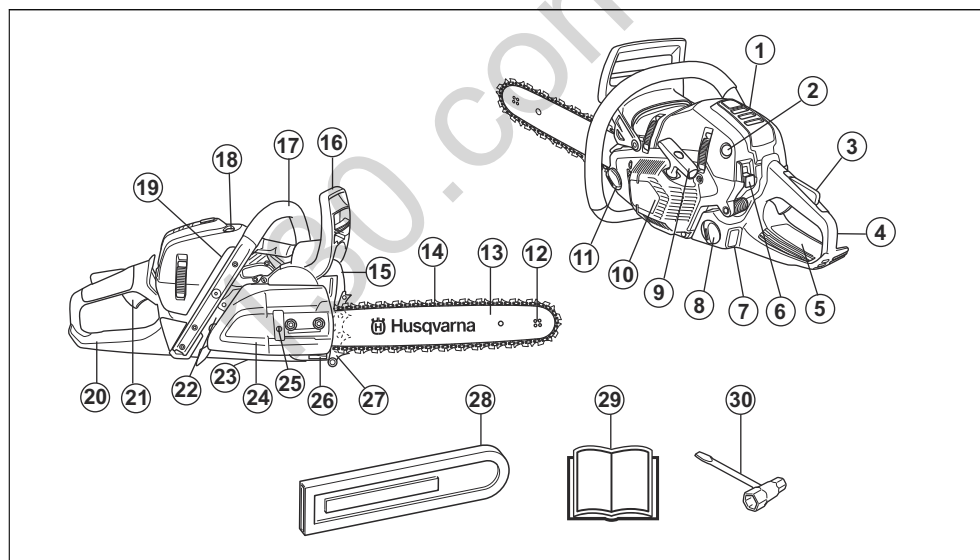

- | | |
|------------------------------------|-------------------------------|
| 1. Крышка цилиндра | 8. Топливный бак |
| 2. Нагнетатель | 9. Ручка стартера |
| 3. Стопор рычага дросселя | 10. Кожух стартера |
| 4. Задняя рукоятка | 11. Бак масла для смазки цепи |
| 5. Информационная наклейка | 12. Ведомая звездочка шины |
| 6. Переключатель запуска/остановки | 13. Направляющая шина |
| 7. Окно уровня топлива | 14. Цепь пилы |

15. Глушитель
16. Тормоз цепи и передний щиток для рук
17. Передняя рукоятка
18. Декомпрессионный клапан
19. Выключатель подогрева рукояток (572XPG)
20. Защита для правой руки
21. Рычаг дросселя
22. Табличка с обозначением изделия и серийного номера
23. Регулировочный винт масляного насоса
24. Кожух сцепления
25. Винт механизма натяжения цепи
26. Уловитель цепи
27. Зубчатый упор
28. Чехол направляющей шины
29. Руководство по эксплуатации
30. Универсальный ключ

директивам ЕС. Звуковое излучение данного изделия приведено в разделе "Технические данные" и на паспортной табличке.



Тормоз цепи, включен (правый). Тормоз цепи, не включен (левый).



Декомпрессионный клапан.



Зажигание; заслонка



Нагнетатель.



Регулировка масляного насоса.



Повторная заправка.



Точка смазки цепи.



Если на вашем изделии имеется такая наклейка, то оно оснащено ручками с подогревом.

Условные обозначения на изделии



Небрежная или неправильная эксплуатация данного изделия может привести к серьезной или смертельной травме пользователя или других лиц.



Перед началом работы с изделием внимательно прочитайте руководство по эксплуатации и убедитесь, что понимаете приведенные здесь инструкции.



Обязательно надевайте рекомендованный защитный шлем, средства защиты органов слуха и защитные очки или маску.



Данное изделие отвечает требованиям соответствующих директив ЕС.



Уровень шума, излучаемого в окружающую среду, соответствует

uuuuwwxxxxx

Паспортная табличка с указанием серийного номера. uuuu означает год производства, ww — производственную неделю.

Примечание: Другие символы/наклейки на изделии нанесены согласно требованиям к сертификации, которые действуют в определенных странах.

Безопасность

Общие инструкции по технике безопасности



ПРЕДУПРЕЖДЕНИЕ: В обязательном порядке прочитайте следующие инструкции по технике безопасности, прежде чем приступать к эксплуатации изделия.

- При неправильном или небрежном использовании цепная пила может представлять

собой источник повышенной опасности, что может привести к тяжелым травмам или смерти. Поэтому крайне важно внимательно прочитать и полностью понять инструкции настоящего руководства по эксплуатации.

- Ни при каких обстоятельствах не допускается внесение изменений в первоначальную конструкцию изделия без разрешения производителя. Запрещается использовать изделие, если существует вероятность, что в его конструкцию внесены изменения другими лицами; всегда используйте оригинальные

принадлежности. Внесение неразрешенных изменений и/или использование неразрешенных принадлежностей может привести к тяжелой травме или смерти оператора или других лиц.

- В глушителе содержатся химикаты, которые могут вызывать раковые заболевания. Избегайте контакта с этими элементами в случае повреждения глушителя.
- Продолжительное вдыхание выхлопных газов двигателя, испарений цепного масла и древесной пыли опасно для здоровья.
- Во время работы данное изделие создает электромагнитное поле. В определенных обстоятельствах это поле может создавать помехи для пассивных и активных медицинских имплантатов. В целях снижения риска серьезной или смертельной травмы лицам с медицинскими имплантатами рекомендуется проконсультироваться с врачом и изготовителем имплантата, прежде чем приступать к эксплуатации данного изделия.
- Информация, приведенная в настоящем руководстве по эксплуатации, не подменяет собой знания и практический опыт специалиста. Если в какой-либо ситуации вы почувствуете себя неуверенно, прекратите работу и обратитесь за советом к специалисту. Обратитесь к своему дилеру по обслуживанию или опытному пользователю цепной пилы. Ни в коем случае не принимайте за работы, в которых вы чувствуете недостаточность своей квалификации!

Инструкции по технике безопасности во время эксплуатации



ПРЕДУПРЕЖДЕНИЕ: В обязательном порядке прочитайте следующие инструкции по технике безопасности, прежде чем приступать к эксплуатации изделия.

- Перед началом работы с цепной пилой следует понять, что такое эффект отдачи и как его можно избежать. См. инструкции в разделе *Что такое отдача?* на стр. 18.
- Запрещается пользоваться неисправным инструментом. Регулярно проверяйте состояние защитных приспособлений и проводите техобслуживание в соответствии с инструкциями настоящего руководства. Любые операции по ремонту и сервису, прямо не описанные в данном руководстве, выполняются только в мастерской квалифицированными специалистами. См. инструкции в разделе *Техническое обслуживание* на стр. 25
- Ни в коем случае не пользуйтесь изделием с видимыми повреждениями свечи зажигания или кабеля зажигания. Существует риск образования искр, что может привести к пожару.

- Ни в коем случае не приступайте к работе с инструментом, если вы устали, находитесь под воздействием алкогольных напитков или наркотиков или принимаете лекарства, которые могут повлиять на зрение, реакцию, координацию или оценку действительности.
- Запрещается использовать изделие в плохих погодных условиях, включая густой туман, сильный дождь, порывистый ветер, сильный холод и т.д. Работа в плохую погоду сильно утомляет и чревата дополнительными рисками, например, от скользкого грунта или непредсказуемого направления падения дерева и т.д.
- Неисправность режущего оборудования или неверное сочетание направляющей шины и цепи пилы увеличивают риск отдачи! Пользуйтесь только рекомендованным сочетанием направляющей шины и цепи пилы и строго соблюдайте инструкции по валке деревьев. См. инструкции в разделе *Принадлежности* на стр. 41
- Запрещается запускать цепную пилу, пока не будут правильно установлены шина, цепь пилы и все защитные кожухи. См. инструкции в разделе *Сборка* на стр. 12. Без установленных на цепной пиле направляющей шины и цепи сцепление может быть ослаблено, что может привести к тяжелым травмам.

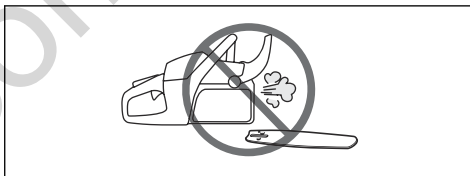

- Ни в коем случае не запускайте пилу, бросая ее вниз. Этот способ запуска очень опасен, поскольку вы легко можете потерять контроль над цепной пилой.

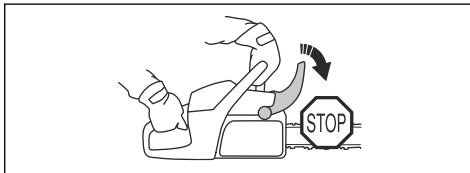

- Запрещается запускать изделие в закрытом помещении. Выхлопные газы вредны при вдыхании.
- Следите за происходящим вокруг, чтобы посторонние люди или животные не могли оказаться в зоне действия режущего

оборудования или повлиять на управление изделием.



- Никогда не позволяйте детям пользоваться изделием или находиться рядом с ним. Изделие оснащено переключателем запуска/остановки с пружинным возвратом и может быть запущено с низкой скоростью и небольшим усилием на ручке стартера, и даже маленькие дети в определенных обстоятельствах могут создать усилие, необходимое для запуска изделия. Это создает риск получения тяжелых травм. Поэтому всегда снимайте колпак свечи зажигания, если оставляете изделие без присмотра.
- Для полного контроля над цепной пилой необходимо занять устойчивое положение. Запрещается работать стоя на лестнице, на дереве или там, где нет устойчивого основания, на котором вы могли бы стоять.

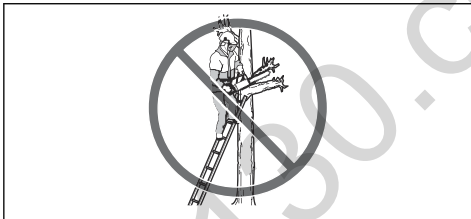

- Невнимательность может привести к отдаче, если зона отдачи шины коснется ветвей, ближайшего дерева или другого предмета.

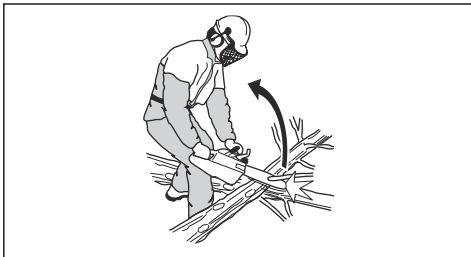

- Запрещается пользоваться цепной пилой, держа ее только одной рукой. Вы не можете безопасно управлять цепной пилой только одной рукой.

- Всегда удерживайте цепную пилу обеими руками. Держите правую руку на задней рукоятке, а левую — на передней. Таким захватом должны пользоваться все, независимо от ведущей руки (левша или правша). Крепко удерживайте цепную пилу, полностью охватывая рукоятки ладонями. Крепкий хват позволяет снизить риск отдачи и держать цепную пилу под постоянным контролем. Не отпускайте рукоятки пилы!

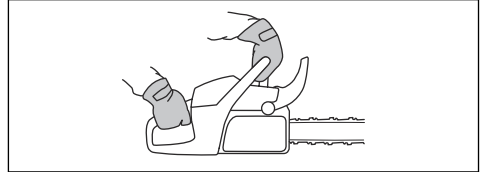

- Запрещается поднимать работающую цепную пилу выше уровня плеч или пилить кончиком направляющей шины.

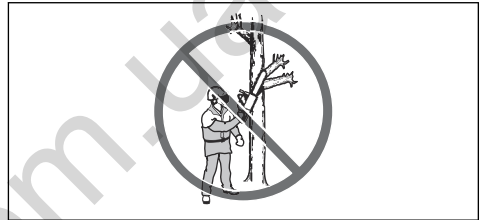

- Ни в коем случае не используйте цепную пилу, если у вас нет возможности позвать кого-либо на помощь при несчастном случае.
- Пред переносом цепной пилы выключите двигатель и заблокируйте цепь пилы тормозом цепи. Переносите цепную пилу с обращенными назад шиной и цепью. Перед переносом пилы на любое расстояние наденьте на шину защитный чехол.
- Если необходимо поставить цепную пилу на землю, заблокируйте цепь пилы цепным тормозом и не оставляйте изделие без присмотра. Оставляя цепную пилу без присмотра на длительное время, выключайте двигатель.
- Иногда под кожу сцепления попадает стружка, и цепь пилы заклинивает. Перед очисткой обязательно остановите двигатель.
- Работа двигателя в закрытом или в плохо проветриваемом помещении может привести к смертельному исходу в результате удушья или отравления угарным газом.
- Невозможно предвидеть и описать все возможные ситуации, которые могут возникнуть при эксплуатации цепной пилы. Всегда соблюдайте осторожность и руководствуйтесь здравым смыслом. Не выполняйте работу, если вам кажется, что уровень вашей квалификации недостаточен. Передельивание объекта и/или ремонт машины обойдутся дороже правильного решения. Если после изучения руководства у вас

остались вопросы относительно эксплуатации агрегата, прежде чем приступить к работе, обратитесь за консультацией к специалисту. Всегда обращайтесь к своему дилеру или к нам, если у вас возникли вопросы по использованию цепной пилы. Мы всегда рады оказать помощь и проконсультировать вас по вопросам эффективной и безопасной эксплуатации цепной пилы. Советуем вам пройти обучающий курс по эксплуатации цепной пилы. Узнайте о доступных курсах и учебных материалах у своего дилера, в школе для лесоводов или в библиотеке.

- Всегда пользуйтесь защитными наушниками. Продолжительное воздействие шума может повлечь за собой неизлечимое ухудшение слуха
- В обязательном порядке пользуйтесь защитными очками или маской, чтобы уменьшить риск травмы отбрасываемыми предметами. Цепная пила может с большим усилием отбрасывать такие предметы, как опилки, маленькие частицы дерева и т.д. Это может привести к тяжелым травмам, особенно глаз.
- Используйте специальные перчатки с защитой от порезов.
- Надевайте брюки с защитой от пореза пилой.
- Надевайте обувь с защитой от пореза пилой, металлическими носками и нескользящей подошвой.
- Всегда имейте при себе аптечку первой медицинской помощи.
- От глушителя, шины и цепи или от другого источника могут исходить искры. Всегда держите поблизости противопожарные средства и лопату для предотвращения лесных пожаров.



Средства индивидуальной защиты



ПРЕДУПРЕЖДЕНИЕ: В обязательном порядке прочитайте следующие инструкции по технике безопасности, прежде чем приступить к эксплуатации изделия.



- Большинство несчастных случаев с цепной пилой происходит при соприкосновении с движущейся цепью. Каждый раз при работе с агрегатом используйте рекомендованные средства индивидуальной защиты. Средства индивидуальной защиты не могут полностью исключить риск получения травмы, но при несчастном случае они снижают тяжесть травмы. За помощью в выборе продукции обращайтесь к своему дилеру по обслуживанию.
- Обязательно пользуйтесь средствами индивидуальной защиты. Используйте соответствующую защиту для рук. В целом, одежда должна быть плотно подогнана, и в то же время не стеснять свободы движения. Регулярно проверяйте состояние средств индивидуальной защиты.
- Используйте рекомендованный защитный шлем.

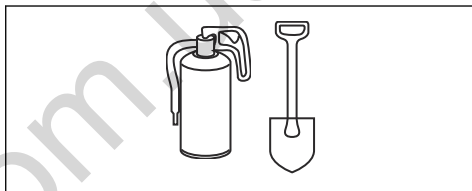

Защитные устройства на изделии



ПРЕДУПРЕЖДЕНИЕ: В обязательном порядке прочитайте следующие инструкции по технике безопасности, прежде чем приступить к эксплуатации изделия.

В этом разделе представлено описание защитных систем изделия и их функций. Указания по проверке и техническому обслуживанию см. в разделе *Проверка, техническое обслуживание и ремонт защитных приспособлений изделия на стр. 25*. См. указания в разделе *Обзор изделия 565/572XP/572XPG на стр. 2*, где приведено расположение этих деталей на изделии.

Срок службы изделия может быть сокращен, а риск несчастных случаев увеличен, если техническое обслуживание изделия не выполняется надлежащим образом, а сервис и/или ремонт выполнены непрофессионалом. Дополнительную информацию можно получить у ближайшего дилера по обслуживанию.



ПРЕДУПРЕЖДЕНИЕ: Ни в коем случае не пользуйтесь изделием с неисправными защитными приспособлениями. Соблюдайте требования к проверкам и техобслуживанию защитных

приспособлений. См. инструкции в разделе *Проверка, техническое обслуживание и ремонт защитных приспособлений изделия на стр. 25*. Если в ходе проверки изделия обнаружены неисправности и/или повреждения, обратитесь в ремонтную мастерскую.

Тормоз цепи и передний щиток для рук

Ваша цепная пила оснащена тормозом цепи, сконструированным для остановки цепи пилы при отдаче. Тормоз цепи снижает риск несчастных случаев, но предотвратить их можете только вы.

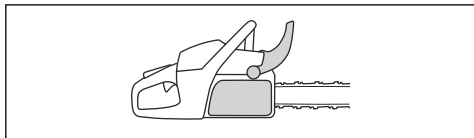

ПРЕДУПРЕЖДЕНИЕ: Избегайте ситуаций с повышенным риском отдачи. Будьте внимательны при работе с цепной пилой и следите, чтобы зона отдачи направляющей шины не касалась никаких предметов.

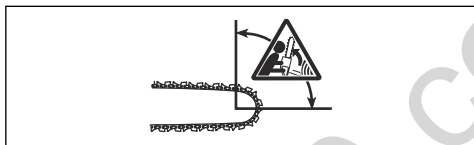

Тормоз цепи (A) включается вручную (левой ручкой) или под воздействием инерции.

Тормоз срабатывает при смещении переднего щитка для рук (B) вперед.

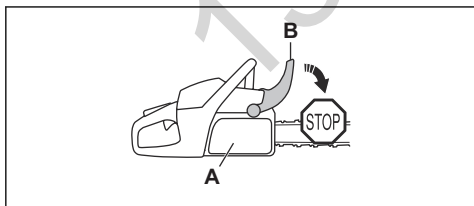

Это движение приводит в действие пружинный механизм, который зажимает ленту тормоза (C) вокруг привода цепи (D) (барбана муфты сцепления).

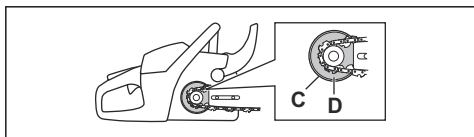

Передний щиток для рук предназначен не только для приведения в действие тормоза цепи. Другая важная функция заключается в том, что он не допускает попадания левой руки на цепь пилы при соскальзывании с передней рукоятки.

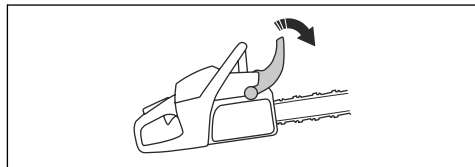

Тормоз цепи должен быть включен при запуске цепной пилы, чтобы не допустить вращения цепи.

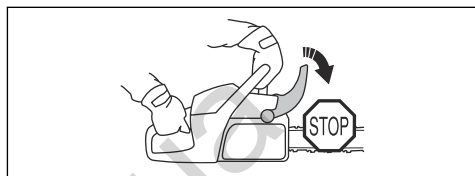

Пользуйтесь тормозом цепи как "стояночным тормозом" при запуске и коротких переходах с одного места на другое, чтобы избежать несчастных случаев в результате контакта движущейся цепи пилы с вашей ногой или посторонним предметом.

Для отключения тормоза сдвиньте передний щиток для рук назад, по направлению к передней рукоятке.

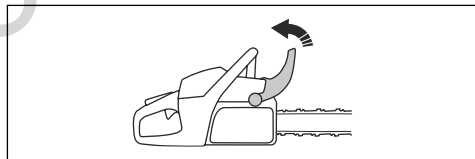

Отдача может произойти внезапно и быть очень сильной. В большинстве случаев отдача маленькая, и тормоз цепи срабатывает не всегда. В этом случае необходимо крепко держать цепную пилу и не выпускать ее из рук.

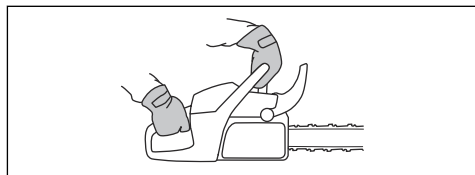

Способ срабатывания тормоза пильной цепи (вручную или автоматически) зависит от силы отдачи и положения цепной пилы по отношению к объекту, которого направляющая шина коснулась зоной отдачи. При сильной отдаче, когда зона отдачи направляющей шины находится на максимально отдаленном расстоянии от пользователя, тормоз цепи пилы может включиться

противовесом цепи пилы (инерция) в направлении отдачи.

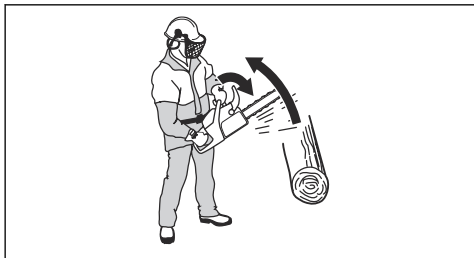

Если отдача не очень сильная и/или зона отдачи направляющей шины недалеко от вас, тормоз цепи срабатывает вручную движением левой руки.

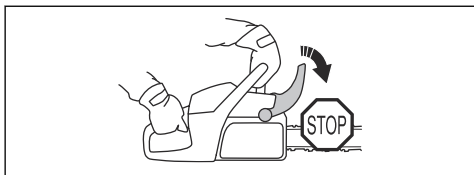

В положении валки дерева левая рука расположена так, что она не может включить тормоз цепи. При таком захвате, т.е. когда левая рука расположена так, что она не может оказать влияние на движение переднего щитка для рук, тормоз цепи может быть включен только под воздействием инерции.

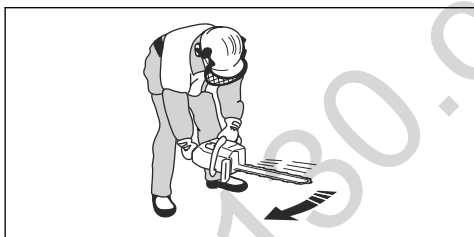

Общие вопросы об отдаче

- **Всегда ли моя рука включает тормоз цепи при отдаче?**

Нет. Для перемещения переднего щитка для рук вперед необходимо определенное усилие. Если ваша рука лишь слегка коснется переднего щитка для рук или соскользнет с него, то усилие может быть недостаточно сильным для включения тормоза пилы. Кроме того, во время работы вы должны всегда крепко держать цепную пилу. В противном случае, если произойдет отдача, ваша рука так и останется на передней рукоятке и не задействует тормоз цепи, или же тормоз цепи включится, лишь когда пила успеет повернуться в вашу сторону на достаточное расстояние. В такой ситуации тормоз цепи, возможно, не успеет

остановить цепь до того, как она прикоснется к вам. Помимо этого, возможны такие рабочие положения, в которых ваша рука не сможет достать до переднего щитка для рук, чтобы включить тормоз цепи; например, когда пила удерживается в положении валки дерева.

- **Всегда ли происходит включение тормоза цепи инерцией при отдаче?**

Нет. Во-первых, ваш тормоз должен быть исправен. Исправность тормоза можно легко проверить, см. инструкции в разделе *Проверка, техническое обслуживание и ремонт защитных приспособлений изделия на стр. 25*. Мы рекомендуем выполнять эту проверку каждый раз перед новой рабочей сменой. Во-вторых, отдача должна быть достаточно сильной для включения стояночного тормоза. Если бы тормоз цепи был настроен чрезмерно чувствительно, он включался бы всегда, что не давало бы возможности работать.

- **Сможет ли тормоз цепи всегда защитить меня от травмы при отдаче?**

Нет. Во-первых, тормоз цепи должен быть исправен, чтобы обеспечить необходимую защиту. Во-вторых, он должен включаться в соответствии с описанием выше, чтобы остановить цепь пилы при отдаче. В-третьих, тормоз цепи может быть включен, но если направляющая шина пилы находится очень близко к вам, тормоз, возможно, не успеет остановить цепь до того, как она прикоснется к вам.



ПРЕДУПРЕЖДЕНИЕ: Только вы сами и выбранный вами правильный метод работы могут исключить отдачу и связанные с ней риски.

Стопор рычага дросселя

Стопор рычага дросселя предотвращает случайное срабатывание рычага дросселя. При нажатии на стопор рычага дросселя (A) (т.е. при сжатии рукоятки) рычаг дросселя (B) разблокируется. Когда вы отпускаете рукоятку, стопор рычага дросселя и рычаг дросселя возвращаются в исходное положение. Такая конструкция позволяет блокировать рычаг дросселя в положении холостого хода.

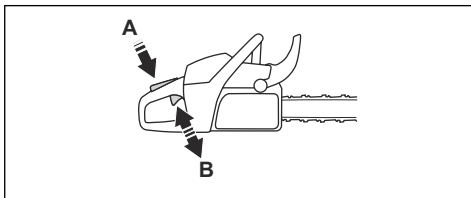

Уловитель цепи

Уловитель цепи предназначен для улавливания цепи при ее обрыве или соскакивании. Этого не должно происходить, если цепь натянута правильно (см. инструкции в разделе *Натяжение цепи пилы на стр. 33*), а также при правильном техобслуживании шины и цепи (см. инструкции в разделе *Техническое обслуживание на стр. 25*).

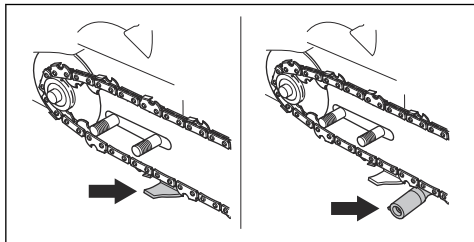

Защита для правой руки

Помимо защиты вашей руки при соскальзывании или обрыве цепи, защита правой руки предохраняет руку, сжимающую заднюю рукоятку, от случайного попадания веток и сучьев.

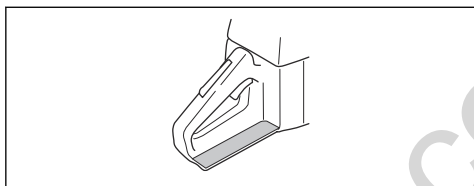

Система гашения вибраций

Ваше изделие оснащено системой гашения вибраций на рукоятках, которая снижает вибрацию до минимальных значений и упрощает работу с изделием. Система гашения вибраций изделия сокращает передачу вибраций между двигателем, режущим оборудованием и рукояткой. Корпус цепной пилы, включая режущее оборудование, изолирован от ручек амортизаторами.

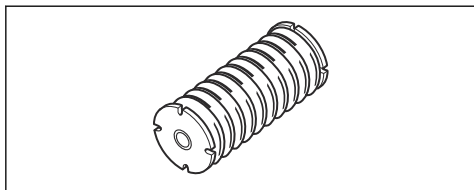

Пиление твердых пород дерева (большинство широколиственных деревьев) вызывает более сильную вибрацию, чем пиление мягких пород (большинство хвойных деревьев). Работа с затупившейся или неисправной цепью (неправильная или плохая заточка) приводит к повышению уровня вибрации.



ПРЕДУПРЕЖДЕНИЕ: Длительное воздействие вибрации может привести к нарушению кровообращения или расстройствам нервной системы у людей с нарушенным кровообращением. В случае появления тревожных симптомов обратитесь к врачу. К таким симптомам относятся онемение, потеря чувствительности, ощущение щекотки и покалывания, боли, потеря силы или слабость, изменение цвета или состояния кожи. Как правило, подобные симптомы проявляются в пальцах, руках или запястьях. Эти симптомы усиливаются при холодной температуре.

Переключатель запуска/остановки

С помощью переключателя запуска/остановки выключите двигатель.

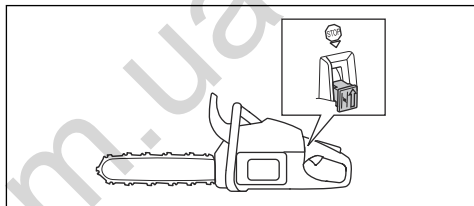

Глушитель

Глушитель предназначен для снижения уровня шума и отвода в сторону от пользователя выхлопных газов.



ПРЕДУПРЕЖДЕНИЕ: Выхлопные газы двигателя имеют высокую температуру и могут содержать искры, которые в свою очередь могут привести к пожару. Поэтому агрегат никогда не следует запускать в помещении или рядом с легковоспламеняющимися материалами!

В местах с теплым и сухим климатом существует высокий риск возникновения пожаров. Иногда местные предписания в таких регионах требуют, чтобы глушитель был оснащен соответствующей требованиям искроулавливающей сеткой.

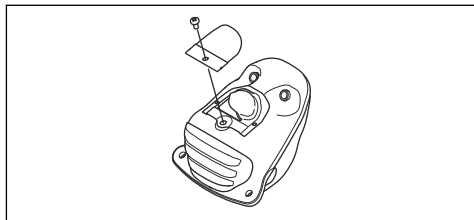



ПРЕДУПРЕЖДЕНИЕ: Глушитель при эксплуатации и сразу после остановки значительно нагревается. Это происходит и в режиме холостого хода. Помните о риске пожара, в особенности при работе рядом с воспламеняемыми веществами и/или парами.

- Перед запуском всегда относите изделие в сторону не менее чем на 3 м (10 футов) от места заправки.

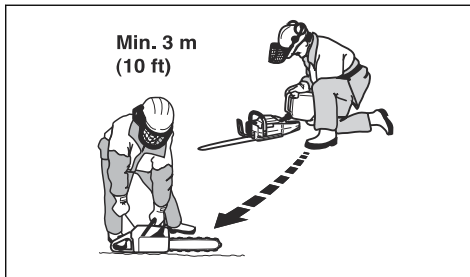

После заправки есть ряд ситуаций, при которых запрещается запускать изделие:

- Если вы пролили топливо или масло для смазки цепи на изделие. Протрите брызги и дайте остаткам топлива испариться.
- Если вы пролили топливо на себя или на свою одежду. Поменяйте одежду и промойте те части тела, которые контактировали с топливом. Пользуйтесь мылом и водой.
- Если на изделии наблюдается утечка топлива. Регулярно проверяйте крышку топливного бака и шланги на наличие утечек.



ПРЕДУПРЕЖДЕНИЕ: Ни в коем случае не пользуйтесь цепной пилой без глушителя или с поврежденным глушителем. Поврежденный глушитель значительно увеличивает шум и риск пожара. Всегда имейте под рукой инструмент для тушения пожара. Ни в коем случае не пользуйтесь цепной пилой без искроулавливающей сетки или с поврежденной искроулавливающей сеткой, если ее наличие обязательно в вашем регионе.

Правила безопасного обращения с топливом



ПРЕДУПРЕЖДЕНИЕ: В обязательном порядке прочитайте следующие инструкции по технике безопасности, прежде чем приступать к эксплуатации изделия.

Инструкции по технике безопасности во время технического обслуживания

Режущее оборудование

В данном разделе описана процедура подбора и обслуживания режущего оборудования, которые позволяют:

- Снизить риск отдачи.
- Снизить риск обрыва или соскакивания цепи.
- Добиться оптимальной эффективности резки.
- Продлить срок службы режущего оборудования.
- Избежать увеличения уровня вибрации.

- Проводите заправку или подготовку топливной смеси (бензин и масло для двухтактных двигателей) в условиях надлежащей вентиляции.
- Топливо и испарения топлива крайне пожароопасны и могут привести к тяжелым травмам при вдыхании и контакте с кожей. Поэтому будьте осторожны при обращении с топливом и обеспечьте надлежащую вентиляцию.
- Будьте осторожны при обращении с топливом и маслом для смазки цепи. Помните о риске пожара, взрыва или опасностях при вдыхании вредных паров.
- Не курите и не размещайте горячие предметы рядом с топливом.
- Перед заправкой обязательно выключите двигатель и дайте ему остыть в течение нескольких минут.
- При заправке крышку топливного бака следует открывать медленно, чтобы постепенно стравить избыточное давление.
- После заправки плотно затяните крышку топливного бака.
- Никогда не заправляйте агрегат с работающим двигателем.



ПРЕДУПРЕЖДЕНИЕ: В обязательном порядке прочитайте следующие инструкции по технике безопасности, прежде чем приступать к эксплуатации изделия.

- Неисправность режущего оборудования или неверное сочетание шины и цепи пилы увеличивают риск отдачи! Пользуйтесь только рекомендованным сочетанием шины и цепи пилы и строго соблюдайте инструкции по валке

деревьев. См. инструкции в разделе *Принадлежности на стр. 41.*

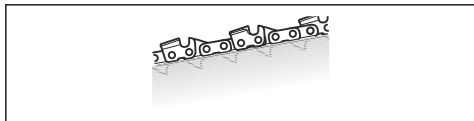

- При контакте с цепью пилы обязательно используйте защитные перчатки.
- Любой контакт с вращающейся цепью может привести к очень тяжелым травмам.
- Поддерживайте надлежащую заточку режущих зубьев цепи! Выполняйте указания инструкций и пользуйтесь рекомендованным шаблоном для разводки. Поврежденная или плохо заточенная цепь повышает риск несчастного случая.

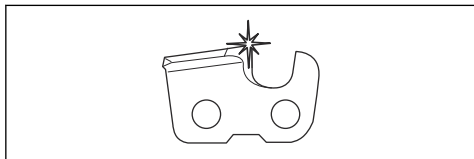

- Поддерживайте правильную регулировку ограничителя глубины! Выполняйте указания инструкций и пользуйтесь рекомендованным значением ограничителя глубины. Слишком большое значение увеличивает риск отдачи.

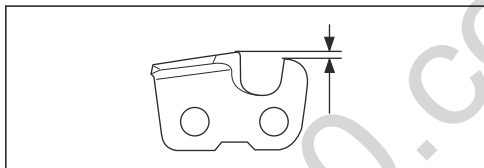

- Следите за правильным натяжением цепи! Если цепь плохо натянута, это повышает риск ее соскакивания и ведет к повышенному износу шины, цепи и приводной звездочки.

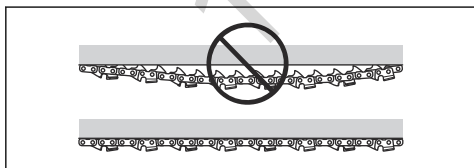

- Обеспечивайте надлежащую смазку и техобслуживание режущего оборудования! Плохо смазанная цепь может легко оборваться и быстрее изнашивается, а также ускоряет износ шины и ведущей звездочки.

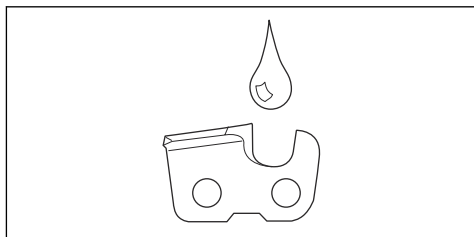

Некоторые термины и понятия, используемые при описании направляющей шины и цепи

Для надлежащей работы защитных функций режущего оборудования заменяйте изношенные или поврежденные шины и цепи шинами и цепями, рекомендованными компанией Husqvarna. См. инструкции в разделе *Принадлежности на стр. 41*, где приведен список рекомендованных комбинаций шины и цепи.

Направляющая шина

- Длина (дюйм/см)

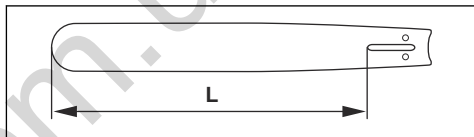

- Число зубьев на ведомой звездочке шины (T).

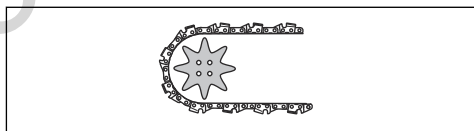

- Шаг цепи (дюйм). Расстояние между ведущими звеньями цепи должно совпадать с расстоянием между зубьями на ведомой и ведущей звездочках.

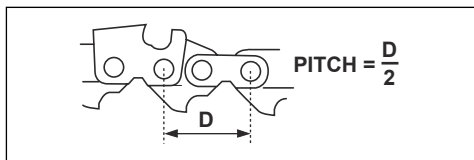

- Количество ведущих звеньев. Число ведущих звеньев определяется длиной шины, шагом цепи и количеством зубьев на ведомой звездочке.

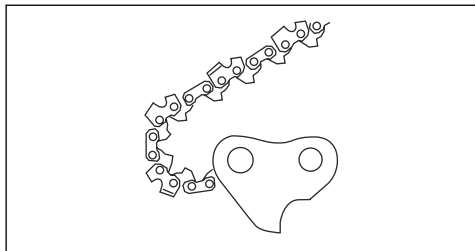

- Ширина паза шины (дюйм/мм). Ширина паза шины должна совпадать с шириной ведущих звеньев цепи.

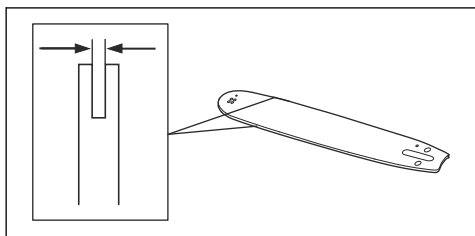

- Отверстие для смазки и натяжителя цепи. Шина должна соответствовать конструкции цепной пилы.

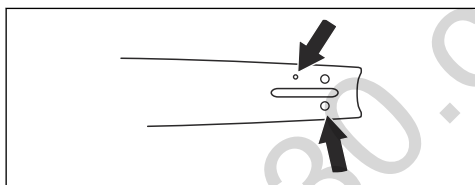

Цепь пилы

- Шаг цепи (дюйм)

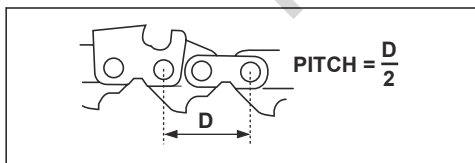

- Ширина ведущих звеньев (мм/дюйм)

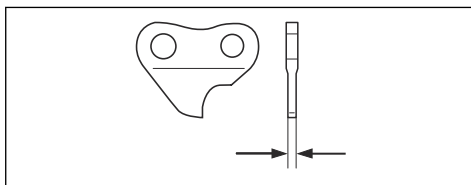

- Количество ведущих звеньев.

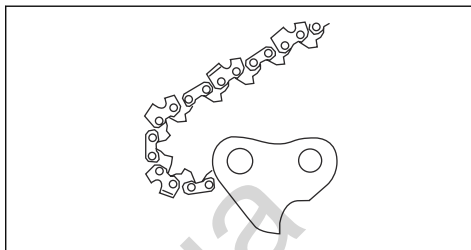

Режущее оборудование со снижением отдачи

Единственная возможность избежать отдачи — это постоянный контроль за тем, чтобы зона отдачи шины ни с чем не соприкасалась. Вы можете снизить риск отдачи, используя режущее оборудование со "встроенной" системой предотвращения отдачи, а также правильно затачивая цепь и выполняя надлежащее техническое обслуживание.

Направляющая шина

Чем меньше радиус конечной звездочки, тем меньше будет тенденция отдачи.

Цепь пилы

Цепь пилы собрана из набора звеньев, которые могут быть выполнены в стандартном и устойчивом к отдаче варианте.



ПРЕДУПРЕЖДЕНИЕ: Никакие пильные цепи не исключают полностью риск отдачи.

Сборка

Введение



ПРЕДУПРЕЖДЕНИЕ: Перед сборкой изделия внимательно изучите раздел техники безопасности.



ПРЕДУПРЕЖДЕНИЕ: Во время сборки цепи пилы обязательно используйте защитные перчатки.



ПРЕДУПРЕЖДЕНИЕ: Переключатель запуска/остановки автоматически возвращается в рабочее положение. Во избежание непроизвольного запуска колпачок свечи зажигания следует всегда снимать со свечи зажигания при сборке, проверке и/или техническом обслуживании.

Установка направляющей шины и цепи пилы

1. Переместите передний щиток для рук в направлении передней рукоятки, чтобы отключить тормоз цепи.

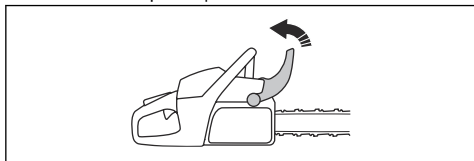

2. Отверните гайку(-и) шины и снимите кожух сцепления. Снимите транспортировочное кольцо (А).

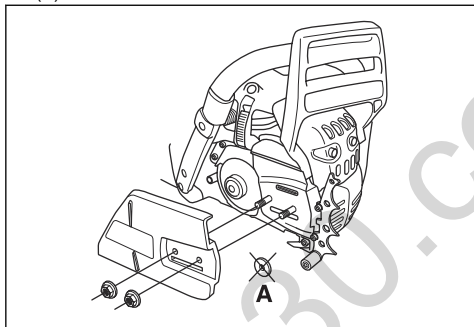

3. Установите направляющую шину на болт(-ы) шины. Отведите направляющую шину в самое заднее положение.
4. Установите цепь пилы на ведущую звездочку и вставьте ее в паз на направляющей шине. Начинать с верхней стороны направляющей шины. Убедитесь, что ведущие звенья цепи пилы правильно расположены на ведущей звездочке и в пазу на направляющей шине.

5. Убедитесь, что кромки режущих звеньев направлены вперед на верхней стороне направляющей шины.

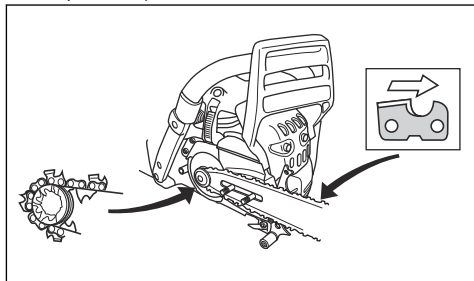

6. Соберите кожух сцепления и вставьте штифт натяжителя цепи в отверстие на направляющей шине.

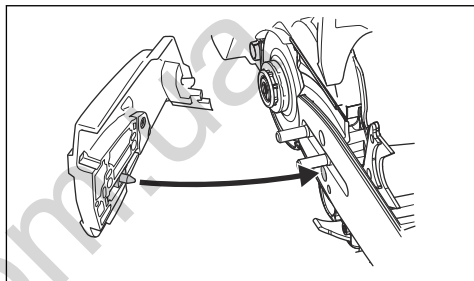

7. Затяните гайку(-и) шины от руки.
8. Натяните цепь пилы. См. инструкции в разделе *Натяжение цепи пилы на стр. 33*.

Примечание: Если кожух сцепления сложно снять, затяните гайку(-и) шины, включите тормоз цепи, а затем выключите его. При правильном выключении вы услышите щелчок.

Эксплуатация

Введение



ПРЕДУПРЕЖДЕНИЕ: Перед эксплуатацией изделия внимательно изучите раздел техники безопасности.



ПРЕДУПРЕЖДЕНИЕ: Переключатель запуска/остановки автоматически возвращается в рабочее положение. Во избежание непроизвольного запуска колпачок свечи зажигания следует всегда снимать со свечи зажигания при сборке,

проверке и/или техническом обслуживании.



ПРЕДУПРЕЖДЕНИЕ: Обязательно пользуйтесь средствами индивидуальной защиты. См. раздел *Средства индивидуальной защиты на стр. 6*

Проверка функциональности изделия перед использованием

1. Проверьте тормоз цепи, чтобы убедиться в его исправности и отсутствии повреждений.
2. Проверьте задний щиток для правой руки, чтобы убедиться в отсутствии повреждений.
3. Проверьте стопор рычага дросселя, чтобы убедиться в его исправности и отсутствии повреждений.
4. Проверьте переключатель запуска/остановки, чтобы убедиться в его исправности и отсутствии повреждений.
5. Убедитесь в отсутствии масла на рукоятках.
6. Проверьте антивибрационную систему, чтобы убедиться в ее исправности и отсутствии повреждений.
7. Проверьте глушитель, чтобы убедиться в правильности его установки и отсутствии повреждений.
8. Проверьте цепную пилу, чтобы убедиться в правильности установки всех деталей, наличии всех деталей и отсутствии повреждений.
9. Проверьте уловитель пилы, чтобы убедиться в правильности его установки.
10. Проверьте натяжение цепи.

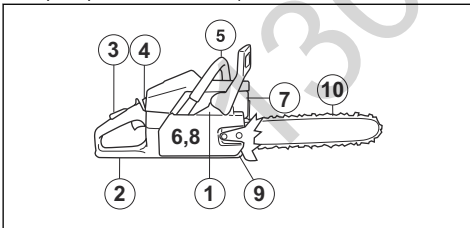

Топливо

Данное изделие оснащено двухтактным двигателем и должно всегда работать на смеси бензина и специального масла для двухтактных двигателей.

Бензиновый двигатель

- Используйте неэтилированный или этилированный бензин хорошего качества.
- Минимальное рекомендованное октановое число - 90 (RON).



ВНИМАНИЕ: При более низком октановом числе двигатель может производить стук. Стук двигателя ведет к увеличению его температуры и увеличению нагрузки на подшипники, что в свою очередь может привести к повреждению двигателя.

- Рекомендуется использовать более высокое октановое число, если двигатель работает на постоянных высоких оборотах, например, если вы используете метод обрезки веток.

Топливо-алкилат Husqvarna

Для достижения оптимальной производительности мы рекомендуем использовать топливо-алкилат Husqvarna. Этот тип топлива содержит меньшее количество вредных веществ по сравнению с обычным топливом, что приводит к сокращению вредных выбросов. Такое топливо при сгорании образует малое количество остатков, благодаря чему компоненты двигателя остаются более чистыми. Это позволяет продлить срок службы двигателя. Топливо-алкилат Husqvarna доступно не во всех странах.

Этаноловое топливо

Husqvarna рекомендует использовать доступное коммерческое топливо с содержанием этанола не более 10%.

Обкатка

Двигатель не должен работать длительное время на полной мощности без нагрузки в течение первых 10 часов.

Масло для двухтактных двигателей

- Для достижения оптимального результата и мощности пользуйтесь маслом Husqvarna для двухтактных двигателей, которое специально создано для наших двухтактных двигателей. Пропорция 1:50 (2%).
- Если у вас нет масла для двухтактных двигателей Husqvarna, вы можете использовать другое высококачественное масло, предназначенное для двухтактных двигателей с воздушным охлаждением. При выборе масла обратитесь к вашему дилеру по обслуживанию.
- Запрещается использовать масло, предназначенное для двухтактных двигателей с внешним водяным охлаждением, т.н. "outboard oil".
- Запрещено применять масло для четырехтактных двигателей.

Бензин, л	Масло для двухтактных двигателей, л
	2% (1:50)

5	0,10
10	0,20
15	0,30
20	0,40

Смешивание бензина и масла для двухтактных двигателей



ВНИМАНИЕ: Существует опасность то, что небольшая неточность при смешивании небольшого количества топлива может значительно повлиять на соотношение компонентов в смеси. Аккуратно измеряйте количество масла для смеси, чтобы обеспечить правильное соотношение компонентов.

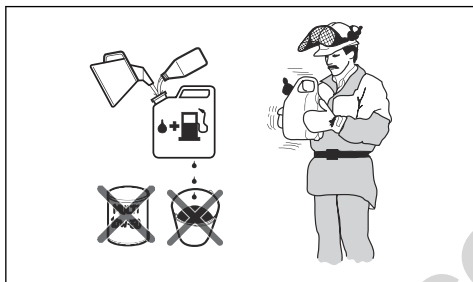

1. Налейте половину необходимого количества бензина.
2. Добавьте все количество масла и смешайте (взболтайте) топливную смесь.
3. Добавьте оставшуюся часть бензина.
4. Аккуратно смешайте (взболтайте) топливную смесь и наполните топливный бак изделия.
5. Опорожните и очистите топливный бак, если вы некоторое время не использовали изделие.

Примечание: Не смешивайте топлива более чем на месячный срок и обязательно смешивайте бензин и масло в чистой емкости, предназначенной для топлива.

Масло для смазки цепи

Все цепные пилы Husqvarna оснащены автоматической системой смазки. В некоторых моделях также предусмотрена регулировка потока масла.

Масло для смазки цепи должно обладать хорошей адгезией к цепи пилы, а также сохранять свою

текуть как в теплую погоду летом, так и в зимний холод.

Масло для смазки цепи от компании Husqvarna разработано на основе растительного масла и является биоразлагаемым. Мы рекомендуем использовать наше масло для смазки цепи с целью максимального увеличения срока службы цепи, а также минимизации вреда окружающей среде. Если данное масло для смазки цепи недоступно, рекомендуется использовать стандартное масло для смазки цепи.

Подача масла для смазки цепи рассчитана таким образом, чтобы сначала заканчивалось топливо в баке. Это защитная функция, также необходимо соблюдать приведенные ниже требования:

- Используйте подходящий тип масла (подходящая вязкость) в соответствии с температурой воздуха. Слишком жидкое масло закончится быстрее, чем топливо. При температуре ниже 0°C (32°F) некоторые масла становятся слишком вязкими. Это может вызвать перегрузку масляного насоса и привести к выходу из строя его компонентов.
- Отрегулируйте карбюратор согласно рекомендациям. Бедная смесь приводит к тому, что бак с маслом для смазки цепи опустошается раньше топливного бака.
- Используйте рекомендуемое режущее оборудование. Для более длинной направляющей шины потребуются большее количество масла для смазки цепи.



ПРЕДУПРЕЖДЕНИЕ: Запрещается использовать отработанное масло! Отработанное масло опасно для вас и окружающей среды. Отработанное масло также может повредить масляный насос, направляющую шину и цепь пилы.



ПРЕДУПРЕЖДЕНИЕ: Недостаточная смазка режущего оборудования может привести к поломке цепи пилы, что в свою очередь может привести к серьезным травмам или смертельному исходу.

При выборе масла для смазки цепи обратитесь к вашему дилеру по обслуживанию.

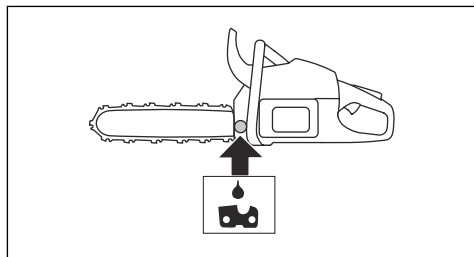

Заправка топливного бака

1. Очистите поверхность вокруг крышки топливного бака.
2. Взболтайте емкость и убедитесь, что топливо полностью смешалось.
3. Одновременно наполните топливный бак и емкость с маслом для смазки цепи. Объемы баков для топливной смеси и масла цепи соответствуют друг другу.
4. Аккуратно затяните крышку топливного бака.
5. Перед запуском относите изделие в сторону не менее чем на 3 м (10 футов) от места заправки.



ВНИМАНИЕ: Загрязнение баков приводит к сбоям в работе. Регулярно выполняйте очистку топливного бака и бака с маслом для смазки цепи и выполняйте замену топливного фильтра не менее раза в год.

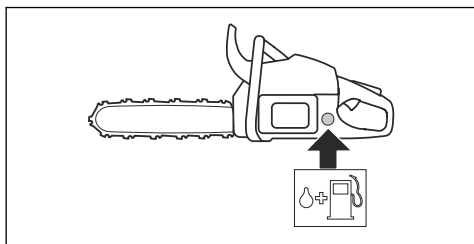

Запуск изделия

Подготовка для запуска холодного двигателя

1. Включите тормоз цепи, переведя передний щиток для рук вперед.

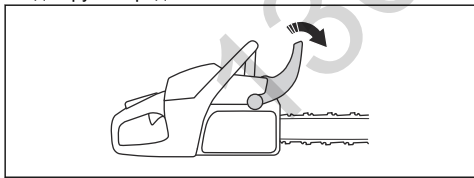

ПРЕДУПРЕЖДЕНИЕ: При запуске изделия тормоз цепи должен быть включен, чтобы снизить риск контакта с цепью пилы при запуске.

2. Потяните красный рычаг и передвиньте вверх, чтобы установить переключатель запуска/остановки в закрытое положение. **(1)**
3. Нажмите на декомпрессионный клапан, чтобы уменьшить давление в цилиндре и облегчить запуск. Клапан автоматически возвращается в исходное положение при запуске изделия. **(2)**

4. Сожмите несколько раз резиновую грушу нагнетателя, пока топливо не заполнит ее (примерно 6 раз). Резиновая груша не должна быть переполнена. **(3)**

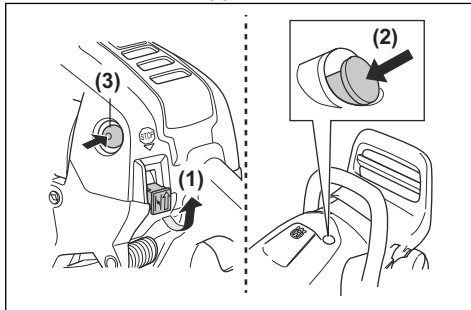

Подготовка для запуска прогретого двигателя



1. Включите тормоз цепи, переведя передний щиток для рук вперед.

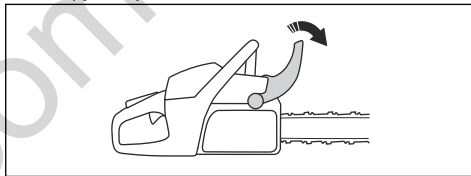

ПРЕДУПРЕЖДЕНИЕ: При запуске изделия тормоз цепи должен быть включен, чтобы снизить риск контакта с цепью пилы при запуске.

2. Потяните красный рычаг и передвиньте вверх, чтобы установить переключатель запуска/остановки в закрытое положение. **(1)**

Примечание: Не используйте декомпрессионный клапан. **(2)**

3. Сожмите несколько раз резиновую грушу нагнетателя, пока топливо не заполнит ее (примерно 6 раз). Резиновая груша не должна быть переполнена. **(3)**

- Нажмите на переключатель запуска/остановки для переключения дроссельной заслонки в пусковое положение. (4)

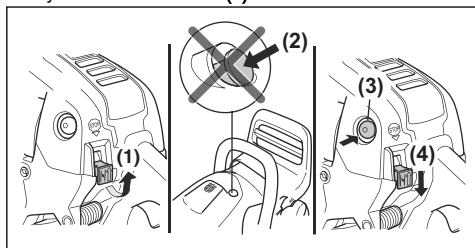

Запуск изделия

- Держите правую ручку пилы левой рукой. Поместите правую ногу в зажим для ботинка, расположенный в нижней части задней ручки.
- Прижмите изделие к земле.



ПРЕДУПРЕЖДЕНИЕ: Убедитесь, что вы находитесь на безопасной поверхности и цепь пилы не может соприкоснуться с какими-либо предметами.

- Возьмите ручку стартера правой рукой и плавно потяните шнур стартера, пока барабан стартера не войдет в зацепление с собачками храпового механизма. Быстро и с усилием потяните ручку стартера, так чтобы двигатель запустился.

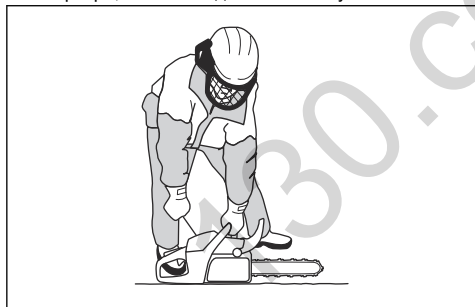

- При запуске холодного двигателя нажмите на переключатель запуска/остановки, когда двигатель заработает (это можно определить по характерному звуку). С усилием потяните ручку шнура стартера до запуска двигателя.



ПРЕДУПРЕЖДЕНИЕ: Не накручивайте шнур стартера вокруг руки.



ВНИМАНИЕ: Не вынимайте шнур стартера полностью и не выпускайте ручку стартера при полностью вытянутом шнуре. Это может привести к повреждению изделия.

- Когда тормоз цепи включен, двигатель должен работать на холостом ходу. Быстро отключите стопор дроссельного регулятора. Это позволит избежать ненужного износа сцепления, барабана сцепления и тормозной ленты.

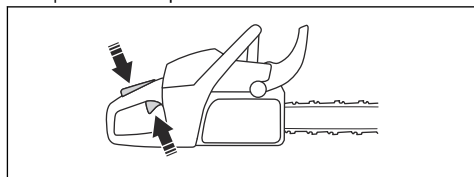

- Потяните передний щиток для рук (с надписью "ОТВЕСТИ НАЗАД ДЛЯ ВОЗВРАТА") в направлении передней ручки, чтобы отключить тормоз цепи. Изделие готово к эксплуатации.

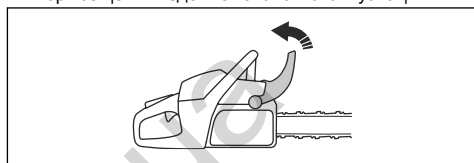

Остановка изделия

- Нажмите на переключатель запуска/остановки, чтобы остановить двигатель.

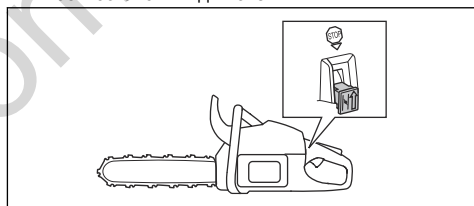

- Снимите колпак свечи зажигания, чтобы предотвратить случайный запуск.



ПРЕДУПРЕЖДЕНИЕ: Переключатель запуска/остановки автоматически возвращается в рабочее положение. Во избежание непроизвольного запуска колпачок свечи зажигания следует всегда снимать со свечи зажигания при сборке, проверке и/или техническом обслуживании.

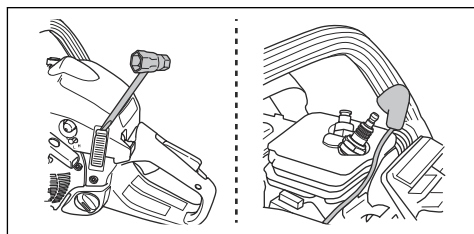

Базовая техника пиления

Ниже представлены общие понятия, относящиеся к базовой технике пиления:

- Пиление сверху = пиление с нажимом. Это означает, что цепь тянет пилу по направлению к стволу и во время пиления корпус пилы находится на стволе. Пиление с нажимом обеспечивает лучший контроль над цепной пилой и расположением области отдачи.

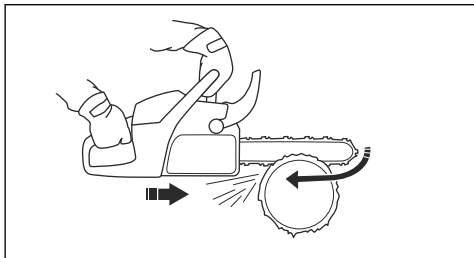

- Пиление снизу = пиление с протягом. Это означает, что цепь пилы толкает пилу по направлению к оператору.



ПРЕДУПРЕЖДЕНИЕ: Соблюдайте осторожность при пилении верхней стороной направляющей шины. Если цепь пилы застрянет в стволе, цепная пила может отскочить в вашу сторону. Если не предотвратить действие этой силы, существует опасность того, что зона отдачи направляющей шины коснется дерева, что приведет к возникновению отдачи.

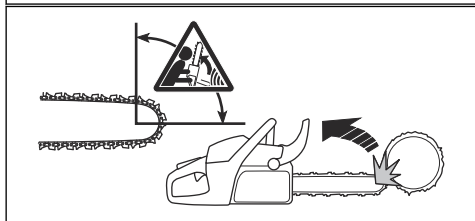
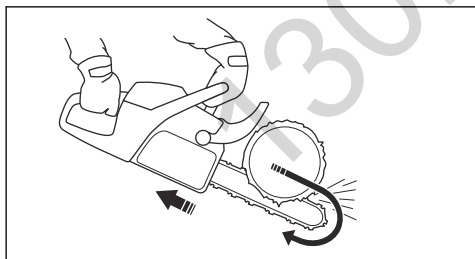

- Пиление = Общее понятие при пилении древесины.

- Обрезка сучьев = Спиливание сучьев на поваленном дереве.
- Раскалывание = Случай, когда объект ломается до того, как вы закончили пиление.

Что такое отдача?



ПРЕДУПРЕЖДЕНИЕ: Отдача может быть исключительно быстрой, неожиданной и сильной и может отбросить цепную пилу, направляющую шину и цепь на оператора. Если такое происходит при движущейся цепи пилы, это может вызвать серьезные, иногда смертельные травмы. Необходимо понимать, что такое эффект отдачи и как его можно избежать, применяя меры предосторожности и правильные методы работы. Будучи подготовленным, вы тем самым снижаете риск.

Понятие отдачи используется для описания неожиданного отскока цепной пилы назад, когда верхняя четверть наконечника шины (известная как зона отдачи) касается какого-либо предмета.

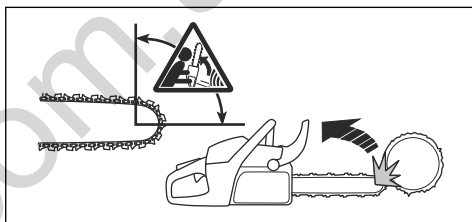

Отдача всегда происходит в плоскости резания направляющей шины. Обычно при отдаче цепную пилу и направляющую шину отбрасывает назад и вверх в направлении оператора. Тем не менее цепная пила в момент отдачи может двигаться в различных направлениях в зависимости от метода резки, который применялся в момент касания зоны отдачи направляющей шины и объекта.



Отдача происходит только в момент касания зоны отдачи направляющей шины и объекта.

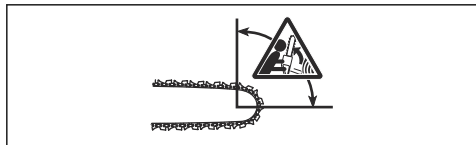

Перед выполнением резки

- При выполнении резки всегда работайте на полной мощности!
- Необходимо переключаться на холостой ход после каждого реза.



ВНИМАНИЕ: Работа двигателя на полной мощности без нагрузки в течение долгого времени может привести к серьезным повреждениям двигателя.

- Проследите, чтобы режущее оборудование не оказалось зажатым в пропилах. Два фактора влияют на зажатие пилы или расщепление бревна: то, на что опирается бревно, а также находится ли оно в напряженном состоянии.

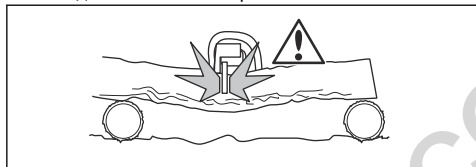

ПРЕДУПРЕЖДЕНИЕ: Если цепь пилы застряла в пропилах: Остановите двигатель! Не пытайтесь вытащить пилу из пропила. Это может привести к травмированию цепью, если пила внезапно выскочит из пропила. Используйте какой-нибудь рычаг для того, чтобы расширить пропил и освободить пилу.

- Следите, чтобы бревно не раскололось.

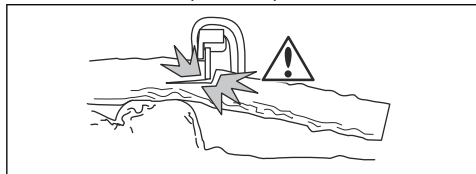

- Следите, чтобы цепь пилы не зацепила грунт или другой предмет во время или после пиления.

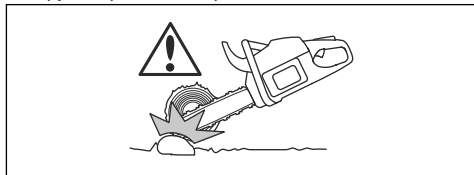

- Избегайте ситуаций с повышенным риском отдачи.

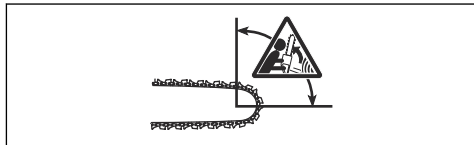

- Убедитесь, что окружающие условия позволяют двигаться и стоять безопасно. Проверьте, нет ли вокруг вас возможных помех и препятствий, например, корней, камней, веток, ям и т.д. Будьте особенно внимательны при работе на склонах.



В большинстве случаев вы можете избежать трудностей, выполняя пиление в два этапа; с верхней и с нижней части бревна. Необходимо укрепить бревно так, чтобы оно не могло зажать цепь пилы и не раскололось во время пиления.

Использование метода обрезки веток

При обрезке сучьев и толстых веток следует использовать тот же подход, что и при пилениях.

1. Убедитесь, что вы можете стоять и двигаться безопасно.

2. Наиболее трудные участки следует проходить поэтапно.

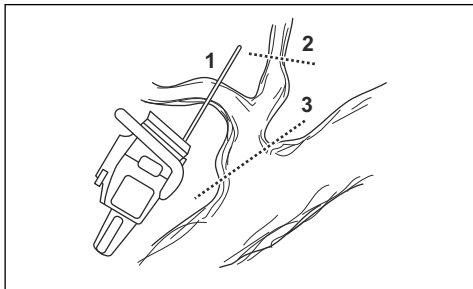

ПРЕДУПРЕЖДЕНИЕ: Будьте особенно внимательны при обрезке мелких ветвей и старайтесь избегать пиления кустарника, т.е. большого количества мелких ветвей одновременно. Мелкие и легкие ветки могут быть захвачены цепью и отброшены в вашем направлении. Это может быть опасно, но может заставить вас сплоскнуться, и вы потеряете контроль над пилой, что может привести к серьезным травмам.

3. Во время работы стойте с левой стороны дерева. Для максимального контроля цепную пилу следует держать как можно ближе. По возможности весь вес цепной пилы следует направить на ствол.



ПРЕДУПРЕЖДЕНИЕ: Чаще всего отдача происходит при обрезке веток. Никогда не пилите в зоне риска отдачи на шине пилы. Будьте исключительно осторожны и избегайте контакта кончика шины пилы с бревном, с другими ветками или предметами. Будьте исключительно осторожны с ветками, которые находятся в пружинящем состоянии. Они могут отпружинить обратно на вас и привести к тому, что вы потеряете контроль над пилой, что может привести к серьезным травмам.

4. По мере продвижения вдоль ствола держите цепную пилу так, чтобы дерево находилось между вами и пилой.

Использование техники пиления

1. Если бревна лежат в штабелях, то сначала снимите каждое бревно, которое вы собираетесь пилить, положите его на пильные козлы или на пильную раму. Пилите каждое бревно отдельно.

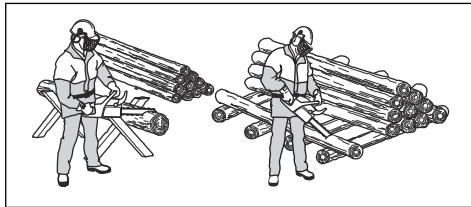

ПРЕДУПРЕЖДЕНИЕ: Не пытайтесь никогда пилить бревна, когда они лежат в штабелях или когда два бревна плотно прилегают одно к другому. Такой метод работы сильно увеличит риск отдачи, в результате которого может произойти серьезная или опасная для жизни травма.

2. Убирайте распиленные заготовки с участка работы.



ПРЕДУПРЕЖДЕНИЕ: Оставляя заготовки на участке работы, вы тем самым увеличиваете риск непредвиденной отдачи и риск потери баланса во время работы.

3. При пиление бревна не земле существует небольшой риск зажатия цепи пилы или расщепления бревна. Однако есть большой риск того, что цепь коснется грунта в момент завершения пиления.

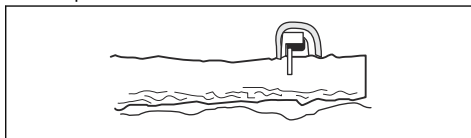

- а) Выполняйте пиление от начала и до конца с верхней части бревна. Избегайте касания грунта цепью в момент завершения пиления. Работайте на полном газу, но будьте готовы, что цепь может коснуться грунта.

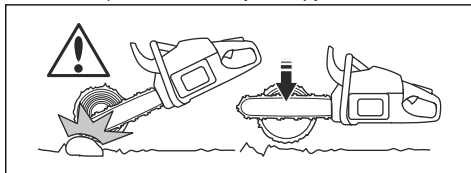

- b) По возможности остановите резку после пропила примерно 2/3 бревна, переверните бревно и завершите пиление с обратной стороны.

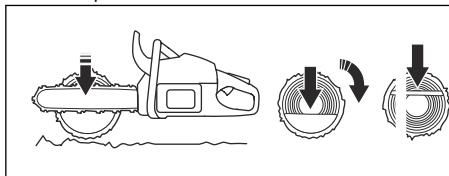

4. Если бревно установлено на опору с одной стороны, существует высокий риск расщепления бревна.

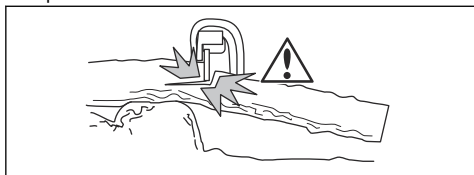

- a) Начинайте пиление снизу (следует пройти 1/3 толщины).
b) Заканчивать пиление следует сверху до встречи двух пропилов.

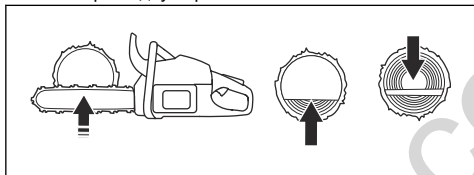

5. Если бревно установлено на опору с двух сторон, существует высокий риск зажатия цепи пилы.

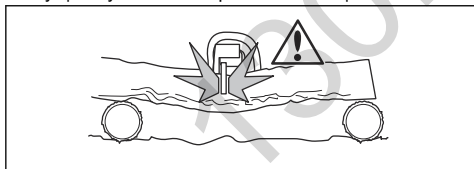

- a) Начинайте пиление сверху (следует пройти 1/3 толщины ствола).
b) Заканчивать пиление следует снизу до встречи двух пропилов.

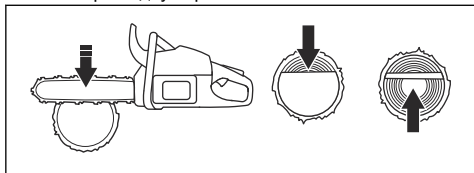

Техника валки деревьев



ПРЕДУПРЕЖДЕНИЕ: Для валки деревьев требуется значительный опыт. Неопытным пользователям цепной пилы не следует выполнять валку. Ни в коем случае не принимайте за работы, в которых вы чувствуете недостаточность своей квалификации!

Безопасная дистанция

Минимальная безопасная дистанция между деревом, которое должно быть повалено, и работающими поблизости людьми должна составлять 2 1/2 длины дерева.

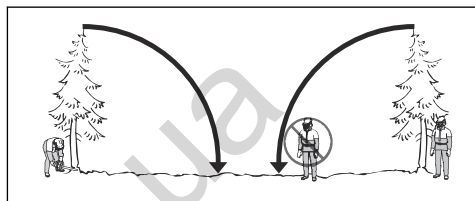

Проследите, чтобы перед валкой или во время валки дерева в "зоне риска" никого не было.

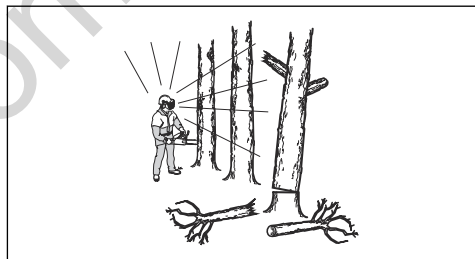

Направление падения

Для валки дерева нужно выбрать направление, наиболее удобное для последующей обрезки сучьев и разделки. Нужно сравнительно безопасно передвинуть.

Если вы выбрали направление, в котором нужно повалить дерево, вы должны предусмотреть, как будет происходить падение естественным путем. Факторы, влияющие на этот аспект:

- Наклон
- Искривление
- Направление ветра
- Концентрация веток
- Возможный вес снега
- Препятствия на участке вокруг дерева, например: другие деревья, линии передач, дороги и строения.

- Проверьте, чтобы на стволе не было повреждений или гнили, это приводит к тому, что дерево может начать падать раньше, чем вы этого ожидаете.

Может оказаться, что вы вынуждены валить дерево в направлении его естественного падения, т.к. направить дерево для падения в выбранном вами направлении невозможно или опасно.

Другой важный фактор, не влияющий на направление падения, но который может повлиять на вашу безопасность, — это повреждения дерева или "мертвые" сучья, которые могут во время падения обломиться и ударить вас.

Основной задачей является не допустить падения дерева на другие деревья. Очень опасно удалять захваченное дерево, очень высок риск несчастного случая. См. указания в разделе *Освобождение неправильно поваленного дерева на стр. 24*

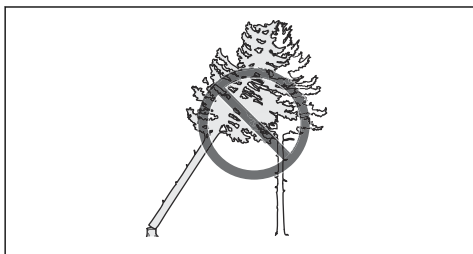

ПРЕДУПРЕЖДЕНИЕ: Во время ответственных работ по валке леса необходимо приподнять приспособление для защиты слуха сразу, как только пиление закончено с тем, чтобы слышать звуки и предупреждающие команды.



ПРЕДУПРЕЖДЕНИЕ: Мы рекомендуем не приступать к валке деревьев с диаметром больше длины шины цепной пилы без специальной подготовки!

Очистка ствола и подготовка пути отхода

1. Очистите дерево от сучков до уровня плеч. Выполняйте работу сверху вниз и убедитесь, что ствол находится между вами и цепной пилой.

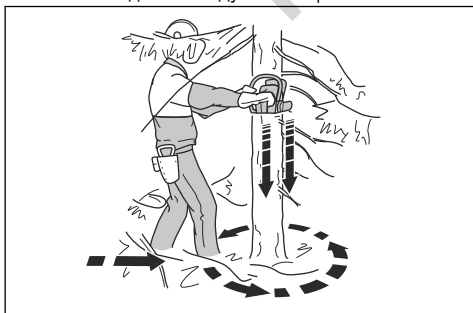

2. Уберите всю поросль у корней дерева.

3. Расчистите место от помех, таких как камни, ветки, ямы, чтобы у вас была возможность беспрепятственного отхода, когда дерево начнет падать. Направление вашего отступления должно составлять прим. 135 градусов относительно предполагаемого направления падения.

1. **Зона риска**
2. **Эвакуационный проход**
3. **Направление падения**

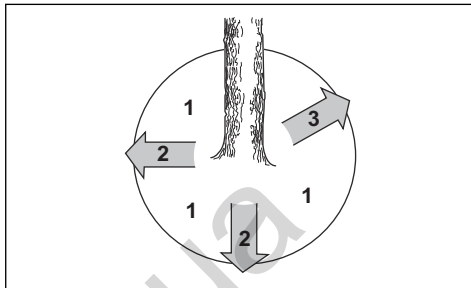

Валка дерева

Для валки делаются три пропила. Прежде всего — направляющий пропил, состоящий из верхнего и нижнего пропилов. После этого выполняется основной пропил. Правильно выполняя эти пропилы, вы можете достаточно точно контролировать направление падения.

Выполнение направляющего пропила

1. Начните выполнение направляющего пропила с верхнего пропила. Используя отметку направления падения на пиле (1), выполните пропил к выбранной точке в нужном направлении падения дерева (2). Стойте с правой стороны от дерева, за цепной пилой, и выполняйте пиление с нажимом.
2. Нижний пропил выполняется так, чтобы он сошелся с концом верхнего пропила.

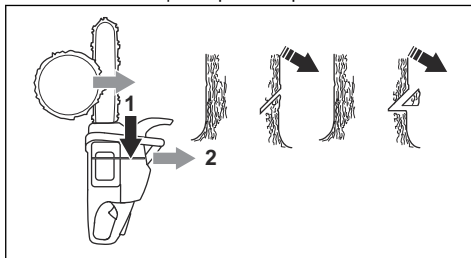

Направляющий пропил выполняется на глубину 1/4 ствола, и угол между верхним и нижним пропилом должен быть не менее 45°.

Линия, на которой сходятся два этих пропила, называется направляющей линией. Эта линия должна быть строго горизонтальной и составлять прямой угол (90°) к предполагаемому направлению падения.

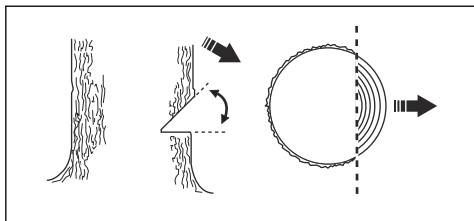

Выполнение основного пропила

Основной пропил делается с противоположной стороны дерева и должен быть строго горизонтальным. Встаньте с левой стороны от дерева и сделайте пропил нижней кромкой шины.

1. Выполните основной пропил на 3–5 см (1,5–2 дюйма) выше плоскости направляющего пропила.

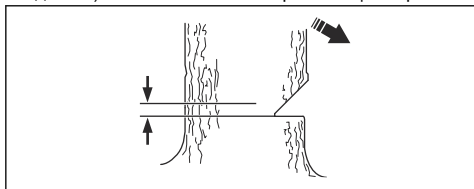

2. Вставьте зубчатый упор (если установлен) сзади надреза.
3. Работайте на полной мощности и вводите направляющую шину в ствол дерева постепенно. Следите за тем, чтобы дерево не начало перемещаться в направлении, противоположном предполагаемому направлению падения.
4. Как только пропил станет достаточно глубоким, загоните в него клин или вагу.

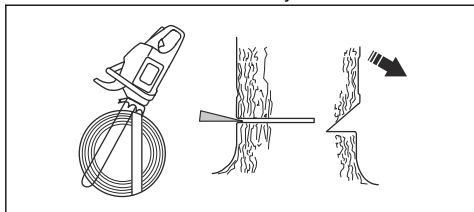

5. Закончить основной пропил нужно параллельно линии направляющего пропила так, чтобы расстояние между ними составляло около 1/10 диаметра ствола. Нераспиленный участок ствола называется полоса разлома (недопил). Полоса разлома действует как петельный шарнир, задающий направление падения дерева.

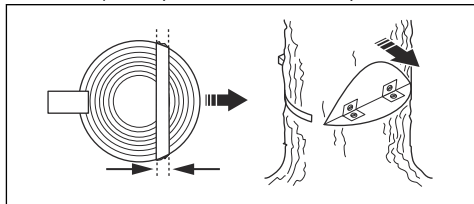

ПРЕДУПРЕЖДЕНИЕ: Возможность влияния на направление падения будет полностью утрачена, если полоса разлома слишком узкая или пропилы на направляющий и основной пропилы плохо размещены.

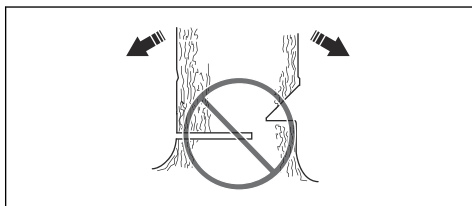

6. После того как выполнены основной и направляющий пропилы, дерево начнет падать под действием собственного веса или с помощью направляющего клина или валочной лопатки.

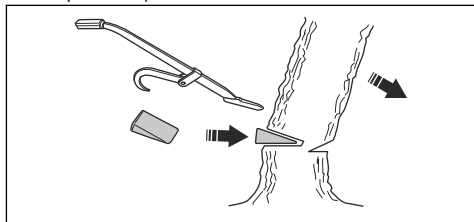

Примечание: Мы рекомендуем пользоваться шиной пилы, длина которой превышала бы диаметр ствола, чтобы валочный и направляющий срезы могли выполняться т.н. "одинарным срезом". Рекомендуемую длину шины для вашей модели цепной пилы см. в указаниях в разделе *Принадлежности на стр. 41*.

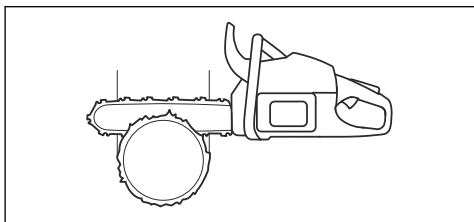

Существуют методы валки деревьев с длиной направляющей шины меньше диаметра ствола. Однако эти методы достаточно опасны, поскольку область отдачи направляющей шины входит в контакт с деревом.

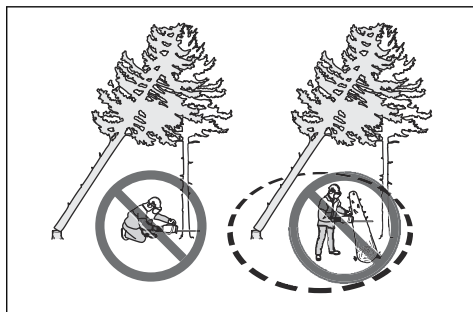

Обрезка деревьев и сучьев, находящихся в напряженном состоянии

1. Продумайте путь, по которому дерево или сук сместится при освобождении от нагрузки, и где находится точка разлома, т.е. место, где может произойти разлом при увеличении нагрузки.



2. Попробуйте найти самый безопасный метод для снятия нагрузки и определить, способны ли вы это сделать без ущерба для себя

Примечание: В сложных ситуациях единственный безопасный метод — отставить цепную пилу в сторону и использовать лебедку.

3. Выберите для себя место так, чтобы при снятии нагрузки дерево или сучья не задели бы вас.

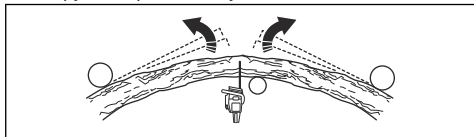

4. Сделайте один или несколько пропилов в области точки разлома. Сделайте столько пропилов на нужную глубину, сколько необходимо для снятия нагрузки и "разлома" дерева в точке разлома.

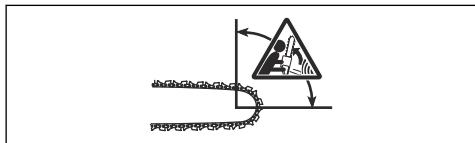
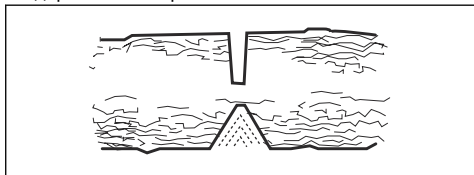

Освобождение неправильно поваленного дерева

Очень опасно удалять застрявшее дерево, существует высокий риск несчастного случая. Наиболее безопасный метод — применение лебедки:

- С помощью трактора

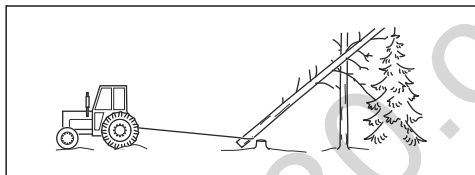

- Портативный

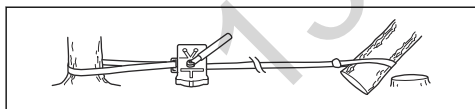

ПРЕДУПРЕЖДЕНИЕ: Не пытайтесь повалить застрявшее дерево и не выполняйте работу в зоне риска висящего застрявшего дерева.



ПРЕДУПРЕЖДЕНИЕ: Никогда полностью не пилите дерево или сук, находящийся в напряжении.



ПРЕДУПРЕЖДЕНИЕ: Соблюдайте максимальную осторожность при пилении напряженных стволов. Напряженный ствол может внезапно спружинить, вернувшись в первоначальное положение до или после пиления. Если вы стоите с неправильной стороны или начинаете пиление в неправильном месте, дерево может ударить вас или изделие так, что вы потеряете управление. Обе ситуации могут привести к серьезной травме.

5. Если Вам необходимо перепилить дерево/ветку, сделайте два или три разреза на расстоянии в 3 см и глубиной в 3-5 см.

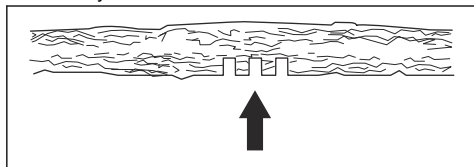

6. Продолжайте пилить глубже, пока не освободится изгиб и напряжение дерева/ветки.

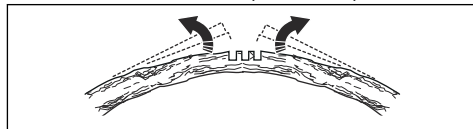

7. Пилите дерево/ветку с противоположной стороны, после того, как напряжение освободится.

Техническое обслуживание

Введение



ПРЕДУПРЕЖДЕНИЕ: Перед выполнением технического обслуживания изделия внимательно изучите раздел техники безопасности.



ПРЕДУПРЕЖДЕНИЕ: Переключатель запуска/остановки автоматически возвращается в рабочее положение. Во избежание непроизвольного запуска колпачок свечи зажигания следует всегда снимать со свечи зажигания при сборке, проверке и/или техническом обслуживании.



ПРЕДУПРЕЖДЕНИЕ: Обязательно надевайте одобренные защитные перчатки, защитные очки или маску.

Примечание: Пользователь может выполнять только такие работы по обслуживанию и сервису, которые описаны в данном руководстве по работе. Работы большего объема должны выполняться дилером по обслуживанию.

Проверка, техническое обслуживание и ремонт защитных приспособлений изделия

Примечание: Для выполнения любых работ по сервисному обслуживанию и ремонту изделия, особенно защитных устройств, необходимо пройти специальное обучение. Если изделие не отвечает требованиям описанных ниже проверок, мы рекомендуем вам обратиться к дилеру по обслуживанию.

Проверка тормозной ленты

1. Очистите опилки, остатки смолы и пыль с поверхности тормоза цепи и барабана муфты. Грязь и износ нарушают работу тормоза.

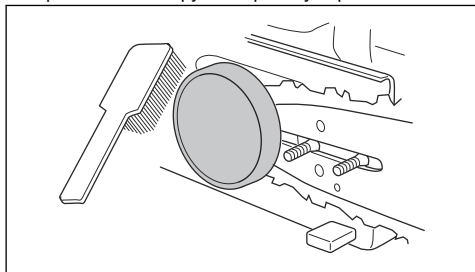

2. Проверьте тормозную ленту. В самой изношенной точке толщина тормозной ленты должна составлять не менее 0,6 мм (0,024 дюйма).

Проверка переднего щитка для рук

Регулярно выполняйте проверку переднего щитка для рук и инерционного тормоза.

1. Убедитесь, что передний щиток для рук не поврежден и отсутствуют видимые дефекты, такие как трещины.

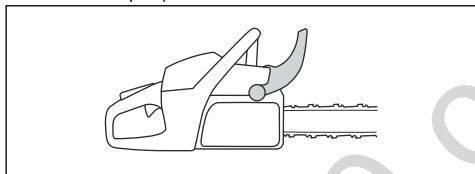

2. Сдвиньте передний щиток для рук вперед и назад и убедитесь, что он перемещается свободно и надежно фиксируется на крышке сцепления.

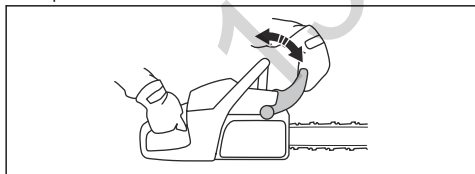

3. Держите цепную пилу с выключенным двигателем над пнем или над другим устойчивым предметом.

4. Отпустите переднюю ручку и дайте цепной пиле опуститься под собственным весом, вращаясь вокруг задней ручки в сторону пня.



5. Убедитесь, что тормоз цепи включается при ударе направляющей шины о пень.

Проверка рычага тормоза

1. Запустите цепную пилу и положите ее на устойчивое основание. См. инструкции в разделе *Запуск изделия на стр. 16*.



ПРЕДУПРЕЖДЕНИЕ: Убедитесь, что цепь пилы не касается грунта или любого другого объекта.

2. Твердо возьмите цепную пилу, обхватив ручки всей ладонью.

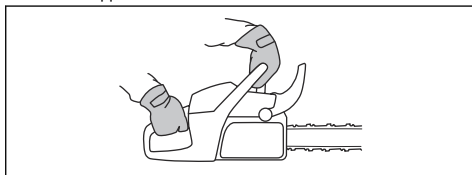

3. Полностью откройте дроссель и приведите в действие тормоз цепи, повернув левое запястье к переднему щитку для рук. Цепь пилы при этом должна немедленно остановиться.

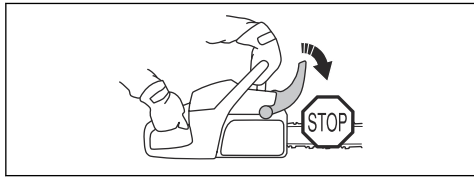

ПРЕДУПРЕЖДЕНИЕ: Не выпускайте переднюю ручку из рук!

Проверка стопора рычага дросселя

1. Убедитесь, что при отпускании стопора дроссельный регулятор блокируется в положении холостого хода.

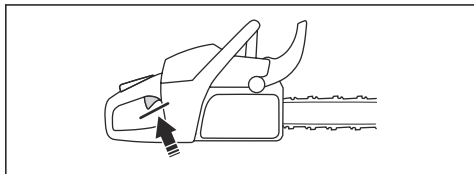

2. Нажмите на стопор дроссельного регулятора и убедитесь, что при отпускании он возвращается в первоначальное положение.

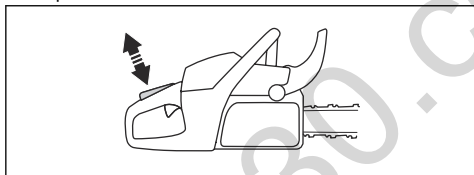

3. Проверьте плавность срабатывания дроссельного регулятора и стопора, а также работу возвратных пружин.

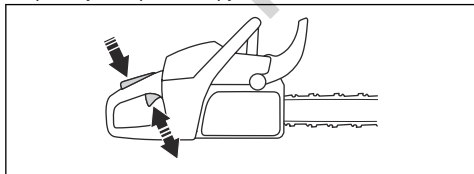

4. Запустите цепную пилу и полностью откройте дроссель.
5. Отпустите дроссельный регулятор и убедитесь, что цепь пилы остановилась и остается неподвижной. Если цепь пилы продолжает вращаться при положении дроссельного регулятора на холостом ходу, обратитесь к вашему дилеру по обслуживанию.

Проверка уловителя цепи

1. Убедитесь в отсутствии повреждений на уловителе цепи.
2. Убедитесь, что уловитель цепи находится в устойчивом положении и закреплен на корпусе изделия.

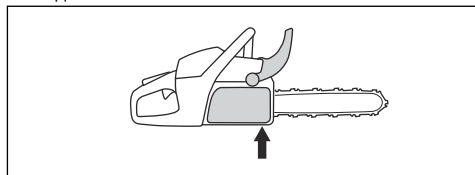

Проверка щитка для правой руки

- Убедитесь, что щиток для защиты правой руки не имеет повреждений и таких видимых дефектов, как трещины.

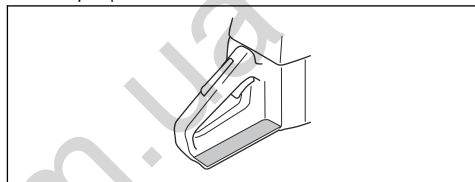

Проверка системы гашения вибрации

1. Выполните проверку амортизаторов и убедитесь в отсутствии трещин или деформации.
2. Убедитесь, что амортизаторы надежно закреплены между блоком двигателя и рукояткой.

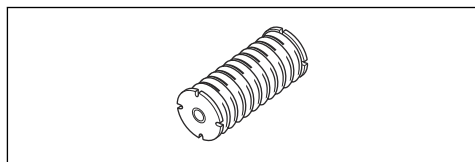

Проверка переключателя запуска/остановки

1. Запустите двигатель.
2. Установите переключатель запуска/остановки в положение остановки (STOP). Убедитесь, что после выполнения этого действия двигатель остановился.

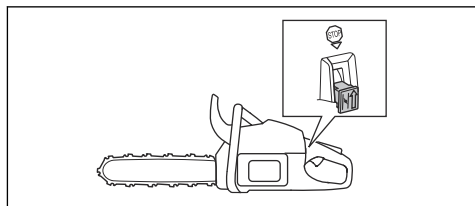



ПРЕДУПРЕЖДЕНИЕ: Переключатель запуска/остановки автоматически возвращается в рабочее положение. Во избежание непроизвольного запуска колпачок свечи зажигания следует всегда снимать со свечи зажигания при сборке, проверке и/или техническом обслуживании.

Autotune

Двигатель оснащен функцией AutoTune. AutoTune – это функция электронной регулировки карбюратора, всегда приводящая к оптимальному результату.

Карбюратор управляет оборотами двигателя через ручку газа. В карбюраторе смешивается воздушно-топливная смесь. Состав воздушно-топливной смеси регулируется автоматически. Автоматическая регулировка карбюратора означает настройку двигателя для работы в определенных условиях, таких как климат, высота над уровнем моря, бензин и применяемое в топливной смеси масло для двухтактных двигателей. Этой функцией управляет AutoTune.

Примечание: Система зажигания включает встроенный ограничитель скорости, который не позволяет превышать максимальное значение частоты вращения 13 000 об/мин. При включении ограничителя скорости работа изделия по звуку напоминает работу 4-тактного двигателя.

- Убедитесь, что цепь пилы не вращается во время работы на холостом ходу.



ПРЕДУПРЕЖДЕНИЕ: Если цепь пилы вращается на холостом ходу, обратитесь к поставщику услуг. Запрещается пользоваться изделием, пока не будет выполнена надлежащая регулировка или ремонт.

Проверка глушителя

1. Проверьте глушитель на наличие повреждений.



ПРЕДУПРЕЖДЕНИЕ: Запрещается использовать изделие с поврежденным или неисправным глушителем.

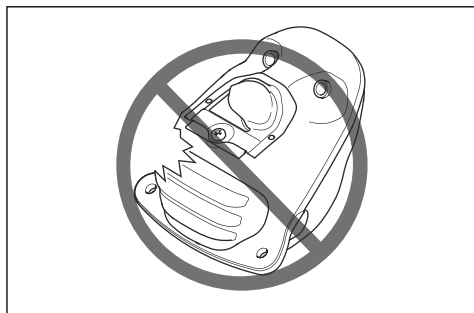

2. Проверьте правильность крепления глушителя к корпусу изделия.

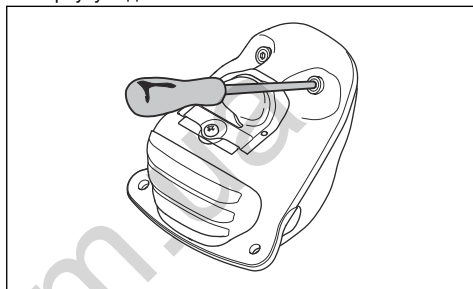

3. В некоторых глушителях предусмотрен специальный искрогаситель. Если ваше изделие оснащено искроулавливающей сеткой на глушителе, очищайте ее не реже раза в неделю. Используйте проволочную щетку.

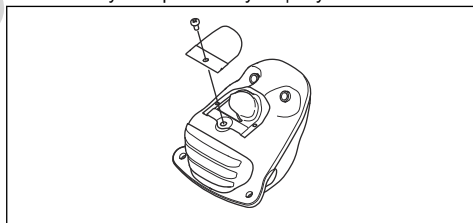

ВНИМАНИЕ: При засоренной искроулавливающей сетке изделие может перегреться, что приведет к повреждениям цилиндра и поршня.



ВНИМАНИЕ: В случае повреждения искроулавливающую сетку следует заменить. Никогда не работайте с глушителем, у которого отсутствует или повреждена искроулавливающая сетка.

Замена поврежденного или изношенного шнура стартера

1. Открутите винты, крепящие корпус стартера к картеру двигателя, и снимите стартер.

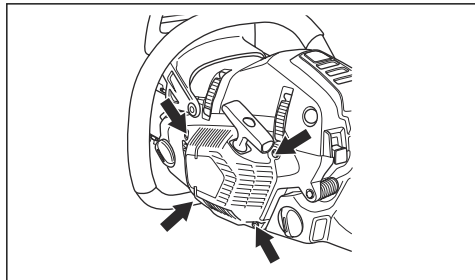

2. Вытяните шнур стартера примерно на 30 см (12 дюймов) и поднимите его через выемку в шкиве. Установите возвратную пружину в нейтральное положение, медленно вращая шкив в обратном направлении.

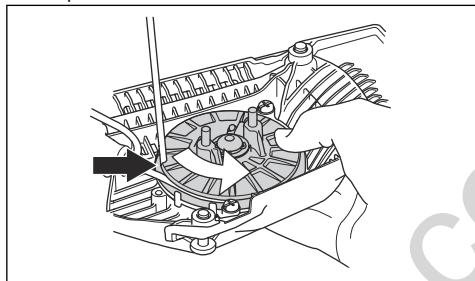

3. Открутите винт в центре шкива шнура и вытащите шкив.



ПРЕДУПРЕЖДЕНИЕ: Возвратная пружина стартера, находясь в корпусе в собранном виде, находится под нагрузкой и при небрежном обращении в момент открытия может выскочить и вызвать серьезные травмы. При замене пружины стартера или шнура стартера всегда соблюдайте осторожность. Пользуйтесь защитными очками и защитными перчатками.

4. Вставьте и закрепите новый шнур стартера на шкиве. Намотайте примерно 3 оборота шнура на шкив.
5. Соберите шкив стартера с возвратной пружиной так, чтобы конец пружины упирался в шкив.
6. Закрепите винт в центре шкива.

7. Пропустите шнур стартера через отверстие в корпусе и ручке стартера. Сделайте узел на шнуре стартера.

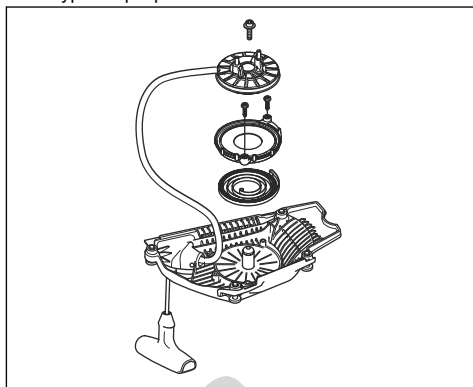

Чтобы узнать подробнее об установке стартера на цепную пилу, см. раздел *Установка стартера на цепную пилу на стр. 30*

Замена сломанной возвратной пружины

1. Поднимите шкив стартера. См. указания в разделе *Замена поврежденного или изношенного шнура стартера на стр. 29*
2. Выньте кассету с возвратной пружиной из стартера.



ПРЕДУПРЕЖДЕНИЕ: Обратите внимание, что возвратная пружина находится в корпусе стартера в сжатом положении!

3. Смажьте возвратную пружину легким маслом и вставьте кассету с возвратной пружиной в стартер.

4. Поставьте шкив стартера на свое место и натяните возвратную пружину. Чтобы узнать подробнее о том, как натянуть возвратную пружину, см. раздел *Натяжение возвратной пружины на стр. 30*

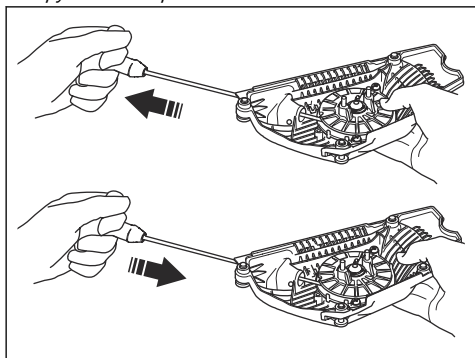

Чтобы узнать подробнее об установке стартера на цепную пилу, см. раздел *Установка стартера на цепную пилу на стр. 30*

Натяжение возвратной пружины

1. Поднимите шнур стартера через выемку в шкиве.
2. Поверните шкив стартера примерно на два оборота по часовой стрелке.

Примечание: Убедитесь, что шкив стартера повернут по крайней мере на 1/2 оборота при полностью вытянутом шнуре стартера.

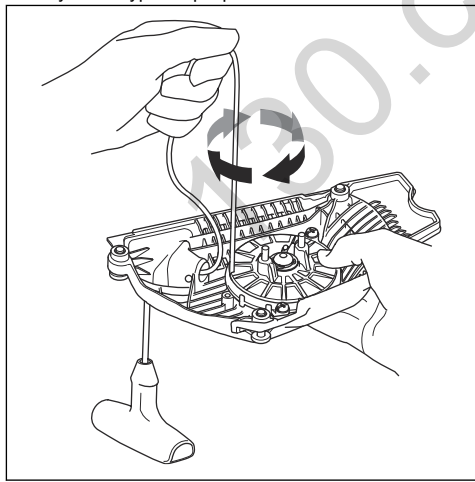

3. Натяните шнур с помощью ручки стартера.
4. Сдвиньте большой палец и отпустите шнур.

Чтобы узнать подробнее об установке стартера на цепную пилу, см. раздел *Установка стартера на цепную пилу на стр. 30*

Установка стартера на цепную пилу

1. Вытяните шнур стартера, а затем установите стартер на картер двигателя.
2. Плавно отпустите шнур стартера, чтобы шкив вошел в зацепление с храповиком.
3. Затяните винты, которые фиксируют стартер.

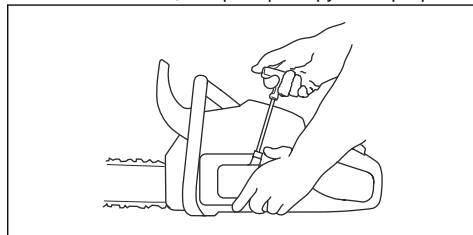

Очистка воздушного фильтра

Воздушный фильтр следует регулярно чистить от пыли и грязи для предотвращения следующих повреждений:

- Сбой в работе карбюратора.
- Проблемы при запуске.
- Падение мощности двигателя.
- Напрасный износ частей двигателя.
- Чрезмерный расход топлива.

1. Поднимите крышку цилиндра.
2. Снимите воздушный фильтр.
3. Очистите фильтр щеткой или вытряхните пыль. Для более тщательной чистки фильтр следует промыть в воде с помощью моющего средства.

Примечание: Воздушный фильтр после эксплуатации в течение некоторого времени невозможно полностью очистить. Поэтому его необходимо периодически заменять новым. Всегда заменяйте поврежденный воздушный фильтр.

4. Выполните обратную сборку и убедитесь, что фильтр плотно посажен обратно на место.

зажигания см. в разделе *Технические данные* на стр. 40

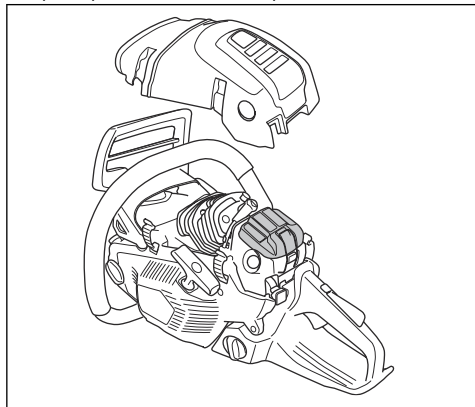

Цепная пила Husqvarna может быть оснащена разными типами воздушных фильтров в зависимости от рабочих условий, погоды, сезона и т.д. За получением более подробных инструкций обращайтесь к вашему дилеру по обслуживанию.

Проверка свечи зажигания

На работу свечи зажигания влияет неправильная регулировка карбюратора, неправильная топливная смесь (излишнее количество или неправильный тип масла) и загрязненный воздушный фильтр. Эти факторы влияют на образование нагара на электродах свечи и могут привести к сбоям в работе и трудностям при запуске.

Примечание: Если двигатель не набирает мощность, плохо заводится или плохо работает на холостых оборотах, прежде всего проверьте свечу зажигания.

1. Очистите свечу зажигания, если она загрязнена.
2. Проверьте зазор между электродами и убедитесь, что он равен 0,5 мм.
3. Выполняйте замену свечи зажигания раз в месяц или чаще, если это необходимо.

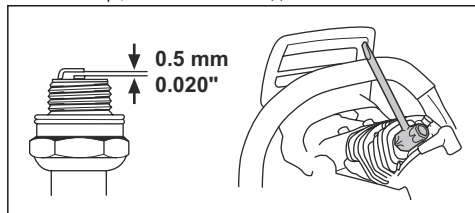

ВНИМАНИЕ: Всегда используйте только указанный тип свечи! Использование неверной модели может привести к серьезным повреждениям поршня/цилиндра. Рекомендуемый тип свечей

Заточка цепи пилы

Общие рекомендации по заточке режущих зубьев

Запрещается работать с плохо заточенной цепью пилы. Признаком плохо заточенной цепи пилы является необходимость давить на дерево при пилении, а также очень мелкие опилки. Если цепь заточена очень плохо, при пилении не будут образовываться опилки (только древесная пыль).

Хорошо заточенная цепь пилы вьедается в дерево и дает длинные и большие опилки.

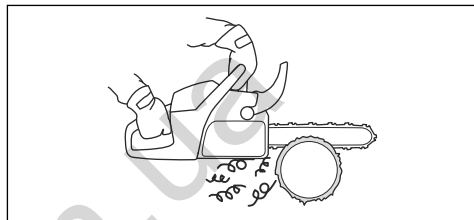

Режущая часть цепи пилы называется режцом и состоит из режущего зубца (А) и ограничителя глубины (В). Расстояние между ними по высоте определяет глубину пиления.

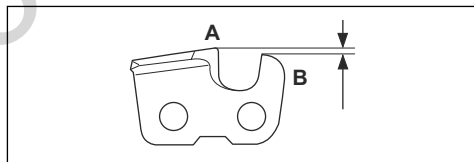

При заточке режущего зубца следует учитывать четыре параметра:

- Угол заточки.

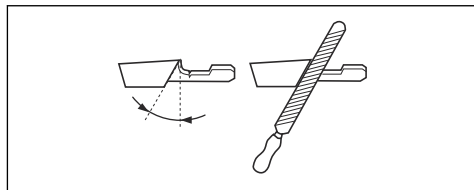

- Угол резания.

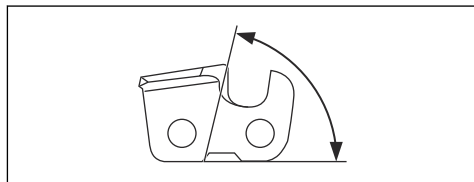

- Положение напильника.

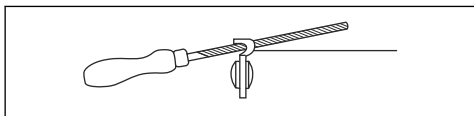

- Диаметр круглого напильника.

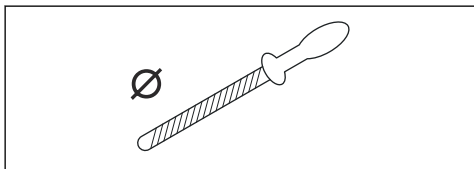

Без вспомогательного инструмента заточить цепь пилы очень сложно. Husqvarna рекомендует пользоваться шаблоном для заточки. Он обеспечивает оптимальное снижение риска отдачи и максимальную производительность.



ПРЕДУПРЕЖДЕНИЕ: Несоблюдение указаний инструкции значительно увеличивает риск отдачи пилы.

Примечание: Для получения информации о заточке цепи пилы см. указания в разделе *Оборудование для заточки и углы заточки на стр. 42.*

Заточка режущих зубцов

Для заточки режущих зубьев необходимо иметь круглый напильник и шаблон для заточки. Сведения о рекомендуемом размере напильника и шаблона для цепи пилы, установленной на вашем изделии, см. в разделе *Оборудование для заточки и углы заточки на стр. 42.*

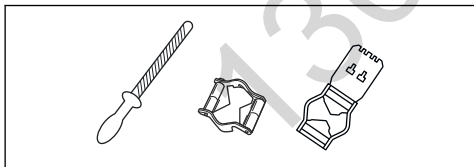

1. Убедитесь, что цепь пилы натянута правильно. Слабое натяжение затрудняет правильную заточку. См. инструкции в разделе *Натяжение цепи пилы на стр. 33*

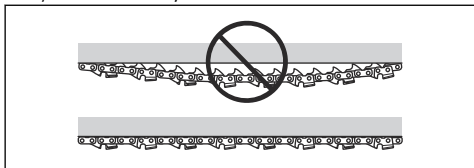

2. Сначала заточите все зубцы с одной стороны. Заточите режущие зубцы с внутренней стороны, уменьшая давление на напильник при обратном движении.

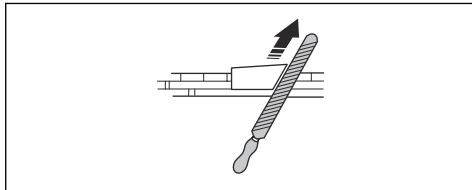

3. Переверните цепную пилу и заточите зубцы с другой стороны.
4. Протачивайте все зубцы до одной и той же длины. Если длина режущего зубца составляет 4 мм (5/32 дюйма), цепь пилы считается изношенной и подлежит замене.

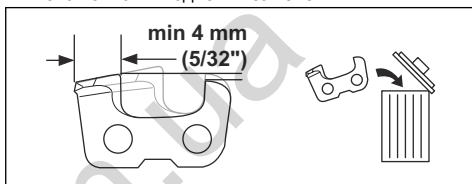

Общие сведения о регулировке ограничителя глубины

После заточки режущих зубцов (А) регулировка ограничителя глубины (С) уменьшится. Для выполнения качественного пиления следует сточить ограничитель глубины врезания до рекомендуемой высоты. Правильную регулировку ограничителя глубины для вашей цепи см. в разделе *Оборудование для заточки и углы заточки на стр. 42.*

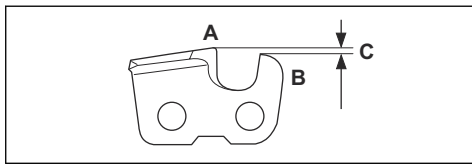

ПРЕДУПРЕЖДЕНИЕ: Чрезмерно большая регулировка ограничителя глубины увеличивает риск отдачи цепи пилы!

Регулировка ограничителя глубины

Заточите режущие зубцы перед регулировкой ограничителя глубины. См. раздел *Заточка режущих*

зубцов на стр. 32. Мы рекомендуем регулировать подачу после трех заточек цепи пилы.

Примечание: Данная рекомендация предполагает, что длина режущих зубцов не меньше рекомендованной.

Используйте для регулировки ограничителя глубины плоский напильник и шаблон ограничителя глубины. Мы рекомендуем пользоваться нашим шаблоном для регулировки подачи, чтобы подача осуществлялась правильным размером и под правильным углом каблука подачи.

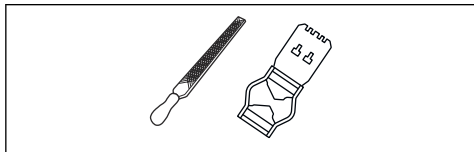

1. Установите шаблон ограничителя глубины над цепью пилы. Подробная информация по использованию шаблона ограничителя глубины приведена на упаковке.
2. Сточите выступающую над шаблоном часть ограничителя глубины. Используйте плоский напильник.

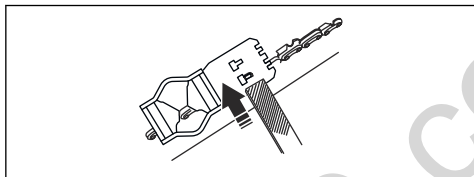

Регулировка ограничителя глубины считается правильной, если при прохождении напильником по шаблону не чувствуется сопротивление.

Натяжение цепи пилы



ПРЕДУПРЕЖДЕНИЕ: Слабо натянутая цепь может соскочить и нанести серьезные травмы или привести к смерти.

Чем дольше вы работаете с цепью пилы, тем сильнее она растягивается. Поэтому очень важно осуществлять регулярную регулировку натяжения цепи пилы.

Проверяйте натяжение цепи пилы каждый раз при заправке топливом. Цепь следует натягивать как

можно туже, но не допуская перетягивания, когда ее невозможно повернуть рукой.

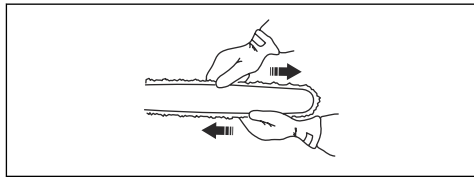

Примечание: Новая пильная цепь имеет некоторое время приработки, в течение которого следует чаще проверять натяжение цепи.

1. Ослабьте гайки на шине, которыми крепится крышка сцепления / тормоз цепи. Пользуйтесь универсальным ключом.

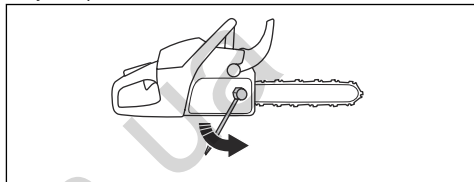

2. Затяните гайки шины от руки с максимальным усилием.
3. Поднимите верхний конец шины и натяните цепь пилы, затягивая винт механизма натяжения цепи. Пользуйтесь универсальным ключом. Установите такое натяжение цепи пилы, чтобы она не провисала в нижней части шины.

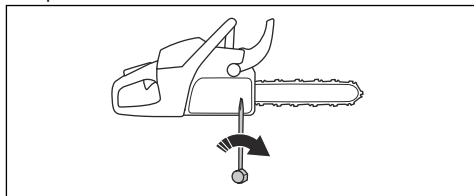

4. Затяните гайки крепления шины с помощью универсального ключа и одновременно поднимите верхний конец шины.
5. Убедитесь, что цепь пилы не провисает и ее ход не затруднен.

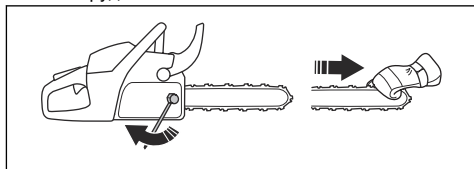

Расположение винта натяжения цепи может быть различным на различных моделях цепных пил нашей компании. См. указания в разделе *Описание изделия на стр. 2* относительно того, где он расположен на вашей модели пилы.

Смазка режущего оборудования

Проверка смазки цепи пилы

Проверяйте смазку цепной пилы каждый раз при заправке топливом.

1. Запустите изделие и дайте ему поработать со скоростью 3/4. Направьте наконечник шины на светлую поверхность на расстоянии прибл. 20 см (8 дюймов).
2. После работы пилы в течение 1 мин вы увидите на поверхности четкую масляную полосу.



Порядок действий в случае, если система смазки не работает

Если система смазки цепи пилы не работает, выполните следующее:

- Выполните проверку смазочного канала в шине и убедитесь, что он не засорен. При необходимости следует провести очистку.

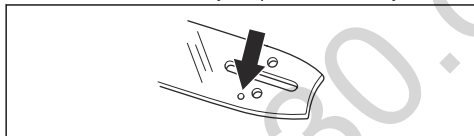

- Проверьте паз на кромке шины и убедитесь, что он чистый. При необходимости следует провести очистку.

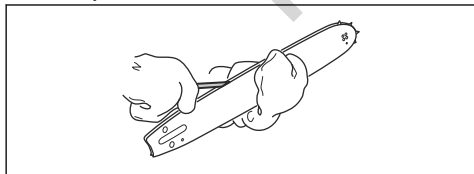

- Убедитесь, что ведомая звездочка шины вращается свободно и смазочное отверстие не забито. При необходимости его следует прочистить и смазать.

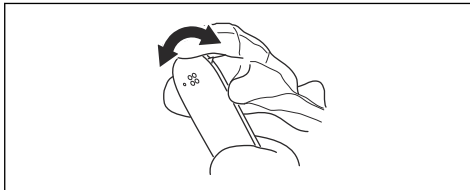

Если после выполнения всех указанных мер работа системы смазки не восстановилась, следует обратиться к вашему дилеру по обслуживанию.

Звездочка привода цепи

Барбан сцепления оснащен заменяемой кольцевой звездочкой.

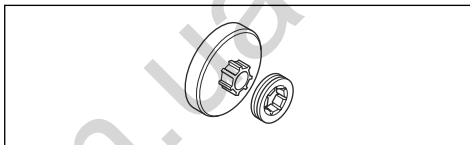

- Следует регулярно проверять степень износа ведущей звездочки. При сильном износе замените ведущую звездочку цепи.
- При замене цепи пилы следует одновременно заменять ведущую звездочку.

Смазка игольчатого подшипника

Оба типа ведущей звездочки цепи оснащены игольчатым подшипником на выходящей оси, который должен регулярно смазываться (1 раз в неделю).

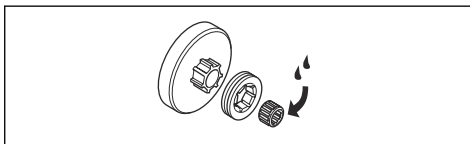

1. Отключите тормоз цепи, оттянув передний щиток для рук по направлению к передней ручке.
2. Отверните две гайки крепления шины и снимите крышку сцепления.
3. Положите изделие на бок таким образом, чтобы барабан сцепления был обращен вверх.

- Снимите барабан сцепления и смажьте игольчатый подшипник с помощью пистолета. Пользуйтесь смазкой для подшипников хорошего качества или моторным маслом.

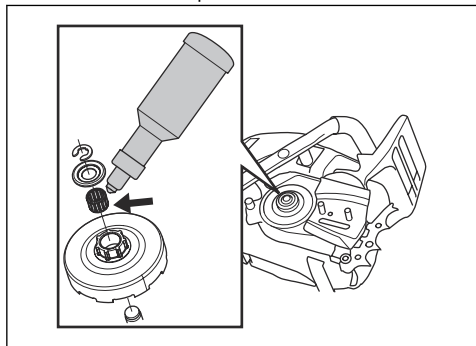

Осмотр режущего оборудования на предмет повреждений

Ежедневно выполняйте осмотр цепи пилы.

- Убедитесь в отсутствии видимых трещин на сочленениях и звеньях.
- Убедитесь, что цепь пилы не тугая.
- Сравните используемую цепь пилы с новой цепью и убедитесь, что сочленения и звенья не изношены слишком сильно.
- Замените цепь пилы, если будут замечены один или несколько характеристик из перечисленных выше пунктов.

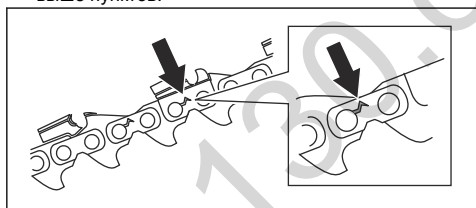

- Замените цепь пилы, если длина режущего зубца уменьшилась до 4 мм.

Проверка направляющей шины

Регулярно выполняйте проверку направляющей шины.

- Проверьте наличие заусенцев на ребрах шины. При необходимости заусенцы следует убрать напильником.

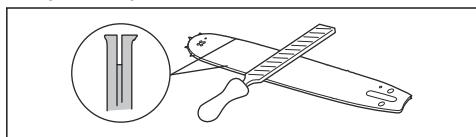

- Проверьте, сильно ли изношен паз шины. При необходимости шину следует заменить.

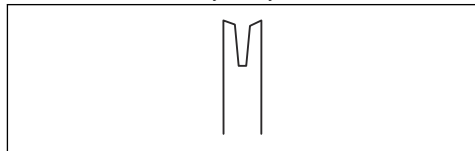

- Проверьте, насколько сильно изношен или шероховат верхний конец шины. "Впадина" на одной стороне шины возможна вследствие плохого натяжения цепи.

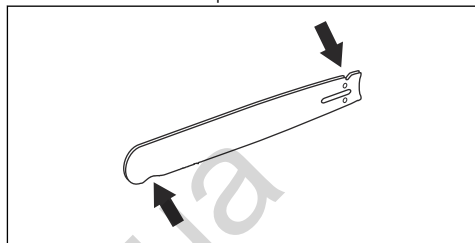

- Ежедневно проворачивайте шину, чтобы продлить срок службы шины.

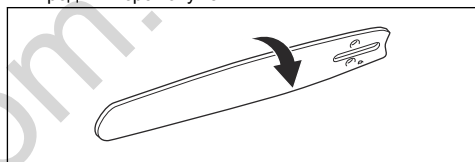

Регулировка расхода масла

Рассматриваемый масляный насос можно регулировать. Механизм из производства поставляется с винтом, настроенным в центральное положение.

- Поверните регулировочный винт масляного насоса. Используйте отвертку или универсальный ключ.
 - При поворачивании регулировочного винта масляного насоса по часовой стрелке расход масла уменьшится.

- б) При поворачивании регулировочного винта масляного насоса против часовой стрелки расход масла увеличится.

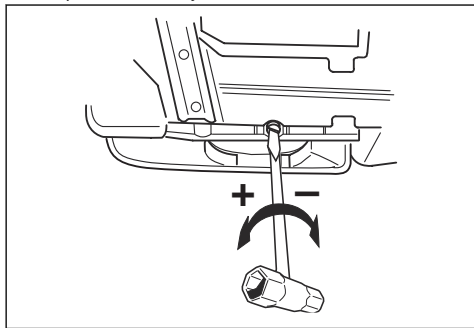

ПРЕДУПРЕЖДЕНИЕ: Перед регулировкой двигатель необходимо остановить!

Рекомендуемая установка:

- Шина 15–18 дюймов: Средний расход
- Шина 20–28 дюймов: Максимальный расход

Система охлаждения

Изделие оборудовано системой охлаждения, обеспечивающей поддержание низкой рабочей температуры. В состав системы охлаждения входят следующие компоненты:

1. Воздухозаборник блока стартера.
2. Формирователь воздушного потока.
3. Лопасти вентилятора на маховике.
4. Ребра охлаждения на рубашке цилиндра.
5. Крышка цилиндра (обеспечивает подачу холодного воздуха к цилиндру).

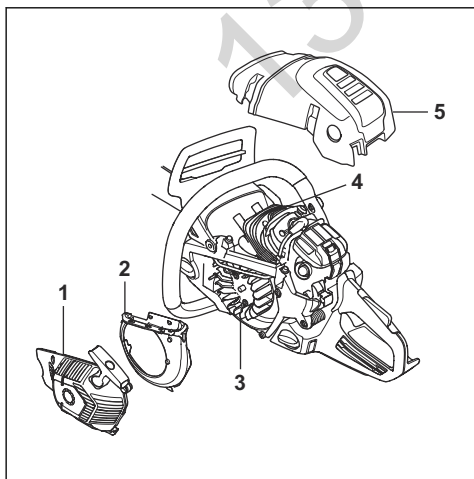

Производите очистку системы охлаждения щеткой раз в неделю или чаще, если этого требуют условия работы. Загрязнение или засорение системы охлаждения может привести к перегреву изделия и вызвать повреждение поршня и цилиндра.

Система центробежной очистки

Очистка центробежным методом означает, что воздух, поступающий в карбюратор, проходит через стартер. Пыль и грязь разгоняются крыльчаткой охлаждения и двигаются по периферии.

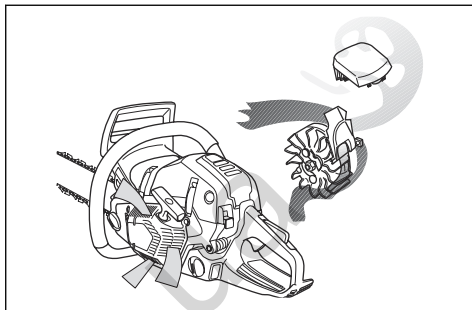

Для осуществления метода центробежной очистки нужно постоянно выполнять техническое обслуживание и уход за системой. Очистите следующие компоненты:

- Воздухозаборник стартера.
- Ребра на маховике.
- Область вокруг маховика.
- Впускная труба.
- Отсек карбюратора.

Работа в зимних условиях

При использовании изделия в холодный и снежный период могут возникнуть сбои в работе. Эти проблемы связаны со слишком низкой температурой двигателя или обледенением воздушного фильтра и карбюратора.

Для работы при температуре ниже -5°C и/или в условиях снегопада предусмотрена специальная крышка. Эта крышка устанавливается на корпусе стартера.

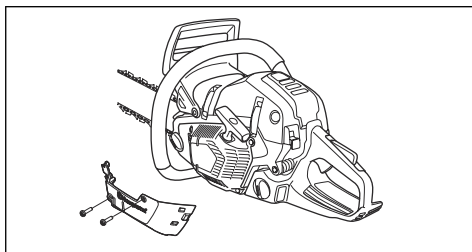

Примечание: Крышка для использования в зимних условиях не поставляется с цепной пилой во всех странах. Для получения более подробной информации свяжитесь с вашим дилером по обслуживанию. Номер детали: 575 52 75-01.

Крышка уменьшает доступ холодного воздуха и предохраняет от попадания большого количества снега в пространство карбюратора.



ВНИМАНИЕ: Если температура поднимается выше -5°C или 0°C соответственно, обязательно снимите крышку корпуса стартера. В противном случае может произойти перегрев двигателя, что приведет к его серьезным повреждениям.

Ручки с подогревом

572XPG

На моделях с обозначением XPG передняя и задняя ручки оснащены электрическими нагревателями. Они получают питание от генератора, которым оснащена цепная пила.

Для включения подогрева выключатель должен быть переведен в верхнее положение. Для выключения

График технического обслуживания

Ниже приведен перечень технического обслуживания, которое необходимо выполнять на

подогрева выключатель должен быть переведен в нижнее положение.

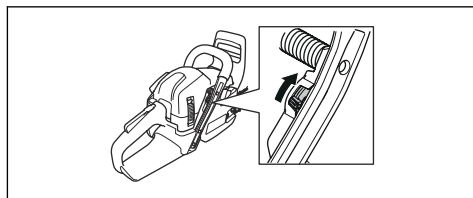

Электрический подогрев карбюратора

572XPG

На моделях с обозначением XPG карбюратор оснащен нагревателем. Электрический подогрев предотвращает образование льда в карбюраторе. При помощи термостата, регулирующего подогрев, в карбюраторе всегда поддерживается оптимальная рабочая температура.

изделии. Большинство пунктов описано в разделе *Техническое обслуживание на стр. 25*

Ежедневное техобслуживание	Еженедельное обслуживание	Ежемесячное обслуживание
Очистите от загрязнений внешние поверхности агрегата.	Проверяйте систему охлаждения еженедельно.	Осмотрите ленту тормоза цепи на предмет износа. Замените, когда остается 0,6 мм (0,024 дюйма) в наиболее изношенном месте.
Убедитесь в безопасной работе компонентов дроссельного регулятора. (Стопор дроссельного регулятора и сам дроссельный регулятор.)	Проверьте стартовый аппарат, стартовый шнур и возвратную пружину.	Осмотрите муфту сцепления, ее барабан и пружины на предмет износа.
Прочистите тормоз цепи и проверьте, чтобы он работал, как полагается по инструкции. Проверьте, чтобы не был поврежден уловитель цепи, в противном случае немедленно его замените.	Проверьте виброгасящие элементы на предмет ослабления или износа.	Очистите свечу зажигания. Убедитесь, что зазор между электродами составляет 0,5 мм.
Для увеличения срока службы следует ежедневно переворачивать шину. Проверьте смазочное отверстие, чтобы убедиться в том, что оно не засорилось. Прочистите паз шины.	Смажьте подшипник барабана муфты сцепления.	Очистите снаружи карбюратор.

Ежедневное техобслуживание	Еженедельное обслуживание	Ежемесячное обслуживание
Проверьте правильность работы масленки, чтобы убедиться в достаточной смазке шины и цепи.	Сточите заусенцы на беговых дорожках шины.	Осмотрите топливный фильтр и топливный шланг. При необходимости выполните замену.
Проверяйте цепь пилы на образование видимых трещин в заклепках и звеньях, если цепь жесткая или если заклепки и звенья ненормально изношены. При необходимости выполните замену.	Очистите или замените искроулавливающую сетку на глушителе.	Опорожните топливный бак.
Заточите цепь, проверьте ее натяжение и состояние. Проверьте ведущую звездочку на предмет не нормального износа и при необходимости замените ее.	Прочистите пространство под карбюратор.	Опорожните масляный бак.
Очистите воздухозаборник стартера.	Очистите воздушный фильтр. При необходимости выполните замену.	Осмотрите все провода и соединения.
Проверьте затяжку гаек и винтов.		
Проверьте работу выключателя.		
Проверьте отсутствие утечки топлива из двигателя, бака или шлангов.		
Убедитесь, что цепь не вращается при работе двигателя на холостом ходу.		

Поиск и устранение неисправностей

Неисправность запуска

Проверка	Возможная причина	Решение
Собачки стартера	Заедание собачек	Отрегулируйте или замените собачки.
		Очистите поверхность вокруг собачек.
		Обратитесь к официальному дилеру.
Топливный бак	Топливо несоответствующего типа.	Слейте и используйте правильное топливо.

Проверка	Возможная причина	Решение
Зажигание (нет искры)	Свеча зажигания загрязнена или намочена	Убедитесь, что свеча зажигания сухая и чистая.
	Неверный зазор свечи зажигания.	Очистите свечу зажигания. Проверьте правильность зазора между электродами. Убедитесь, что свеча зажигания оснащена изоляцией радиопомех.
		Правильный зазор между электродами см. в технических данных.
Свеча зажигания	Плохой контакт свечи зажигания.	Затяните свечу зажигания.

Двигатель запускается, но затем глохнет

Проверка	Возможная причина	Возможные действия
Топливный бак	Топливо несоответствующего типа.	Слейте и используйте правильное топливо.
Карбюратор	Двигатель не работает должным образом на холостом ходу.	Обратитесь к специалисту по обслуживанию.
Воздушный фильтр	Засорение воздушного фильтра.	Очистите воздушный фильтр.
Топливный фильтр	Засорение топливного фильтра.	Замените топливный фильтр.

Транспортировка и хранение

Транспортировка и хранение

- Всегда следует хранить и транспортировать цепную пилу и топливо таким образом, чтобы не было риска контакта подтеков или паров с искрами или открытым огнем, например, у электромашин, электродвигателей, электрических и силовых переключателей/нагревателей, котлов и пр.
- Всегда храните топливо в специально предназначенных для этого емкостях.
- В течение длительного хранения или при транспортировке цепной пилы топливный бак, а также бак с цепным маслом должны быть пустыми. При этом следует проконсультироваться на ближайшей заправочной станции, куда следует сдать топливо и масло.
- Крышка направляющей шины должен быть всегда установлен при транспортировке или при хранении изделия, чтобы избежать непроизвольного контакта с острой цепью. Неподвижная цепь пилы также может привести к

серьезным травмам оператора или других людей при контакте с незакрытой цепью.

- Перед помещением на хранение или транспортировкой снимите колпачок свечи зажигания и включите тормоз цепи.
- Фиксируйте устройство на время транспортировки.

Подготовка изделия для длительного хранения

1. Опорожните топливный бак и бак с маслом для смазки цепи в хорошо проветриваемом месте.
2. Храните топливо в одобренных канистрах в безопасном месте.
3. При использовании масла для смазки цепи из растительного материала снимите и очистите цепь пилы и канавку в шине.



ВНИМАНИЕ: Если вы не снимите и не очистите цепь пилы и канавку в шине, существует риск того, что масло цепи может быть окислено. В этом случае

цепь пилы станет жесткой, и ведомая звездочка шины будет заедать.

4. Установите крышку направляющей шины.

5. Очистите изделие. См. инструкции в разделе *График технического обслуживания на стр. 37.*

6. Убедитесь, что выполнено полное обслуживание.

Технические данные

Технические данные

	565	572XP	572XPG
Двигатель			
Объем цилиндра, см ³	70,6	70,6	70,6
Обороты холостого хода, об/мин	2700	2700	2700
Максимальная мощность двигателя, согласно ISO 8893, кВт/л.с. при об/мин	3,7/5,0 при 9300	4,3/5,8 при 9900	4,3/5,8 при 9900
Система зажигания¹			
Свеча зажигания	NGK CMR6H	NGK CMR6H	NGK CMR6H
Зазор между электродами, мм	0,5	0,5	0,5
Топливная система и система смазки			
Емкость топливного бака, л/см ³	0,71/710	0,71/710	0,71/710
Емкость масляного бака, л/см ³	0,35/350	0,35/350	0,35/350
Тип масляного насоса	Регулируемое	Регулируемое	Регулируемое
Вес			
Вес, кг	6,5	6,6	6,8
Излучение шума²			
Уровень мощности звука, измеренный, дБ(A)	117	118	118
Уровень мощности звука, гарантированный, L _{WA} дБ(A)	119	120	120
Уровни шума³			

¹ Всегда используйте только указанный тип свечи! Использование неверной модели может привести к серьезным повреждениям поршня/цилиндра.

² Излучение шума в окружающую среду измеряется как мощность звука (LWA) согласно директиве ЕС 2000/14/ЕС.

³ Эквивалент уровня шумового давления, согласно ISO 22868, вычисляется как взвешенная по времени сумма энергии для разных значений шумового давления при различных условиях работы. Типичный статистический разброс для эквивалентного шумового давления — это стандартное отклонение 1 дБ (A).

	565	572XP	572XPG
Эквивалент уровня шумового давления на уши пользователя, дБ(A)	105	107	107
Уровни вибрации, a_{hveq}^4			
На передней ручке, м/с ²	5,2	5,0	5,0
На задней ручке, м/с ²	5,3	4,1	4,1
Цепь пилы/направляющая шина			
Крепление направляющей шины	Крупное	Крупное	Крупное
Тип ведущей звездочки/ количество зубьев	Rim/7	Rim/7	Rim/7
Скорость цепи пилы при 133% от максимальной мощности двигателя, м/с.	27,5	29,3	29,3

Принадлежности

Рекомендуемое режущее оборудование

Модели цепных пил Husqvarna 565, 572XP и 572XPG были оценены с точки зрения безопасности в соответствии со стандартом EN-ISO 11681-1 (Оборудование для лесного хозяйства - требования по безопасности и проверка переносных цепных пил) и соответствуют требованиям по безопасности в случае их оборудования перечисленными ниже комбинациями направляющей шины и цепи пилы.

Отдача и радиус закругляющей вершины направляющей шины

Для шин, закругляющая вершина которых имеет форму звездочки, радиус закругляющей вершины определяется количеством зубьев (например, 10T). Для монолитных направляющих шин радиус закругляющей вершины измеряется. В зависимости от длины направляющей шины можно использовать направляющую шину с радиусом закругляющей вершины меньше указанного.

Направляющая шина				Цепь пилы	
Длина, дюйм/см	Шаг, дюйм/мм	Глубина, дюйм/мм	Максимальное количество зубьев конечной звездочки	Тип	Длина, ведущие звенья (шт.)
15/38	3/8 / 9,52	0 058/1,5	11T	Husqvarna H42	56
16/41				Husqvarna C85	60
18/46			34 мм		68
20/50					72
24/61			84		
28/71			92		

⁴ Эквивалент уровня вибрации, согласно ISO 22867, вычисляется как взвешенная по времени сумма энергии для разных уровней вибрации при различных условиях работы. Указанные данные об уровне вибрации имеют типичный статистический разброс (стандартное отклонение) 1 м/с².



Полезная длина резания, дюйм/см: 14-27/36-69.

Оборудование для заточки и углы заточки

Использование шаблона для заточки Husqvarna обеспечивает правильные углы заточки. Мы рекомендуем всегда использовать шаблон для

заточки Husqvarna для восстановления остроты цепи пилы. Номера деталей приведены в таблице ниже.

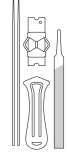
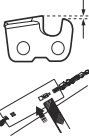
Если вы не уверены, какая цепь пилы используется на вашей цепной пиле, посетите веб-сайт www.husqvarna.com для получения дополнительных сведений.

					
H42	7/32 дюйма / 5,5 мм	505 69 81-30	0,025 дюйма/ 0,65 мм	25°	55°
C85		586 93 85-01		30°	60°

Декларация соответствия ЕС

Декларация соответствия ЕС

Husqvarna AB, SE-561 82 Huskvarna, Sweden, tel: +46-36-146500, с полной ответственностью заявляет, что цепные пилы для лесного хозяйства Husqvarna 565, 572XP и 572XPG с серийными номерами 2017года и далее (год производства четко указан на паспортной табличке рядом с серийным номером) соответствуют требованиям ДИРЕКТИВ СОВЕТА ЕС:

- от 17 мая 2006 года, "о машинах и механизмах" **2006/42/ЕС.**
- от 26 февраля 2014 года "об электромагнитной совместимости" **2014/30/EU.**
- от 8 мая 2000 года "относительно эмиссии шума в окружающую среду" **2000/14/ЕС.**

Применяются следующие стандарты: EN ISO 12100:2010, EN ISO 14982:2009, EN ISO 11681-1:2011.

Уполномоченная организация: **0404, RISE SMP Svensk Maskinprovning AB**, Box 7035, SE-750 07 Uppsala, Sweden, провела типовой контроль ЕС в соответствии с директивой по оборудованию (2006/42/ЕС), статья 12, пункт 3б. Сертификату проведения типовых испытаний в соответствии с приложением присвоен номер: **0404/17/2475** – 565, 572XP и 572XPG.

Кроме того, 0404, RISE SMP Svensk Maskinprovning AB, Box 7035, SE-750 07 Uppsala, Sweden, подтвердила соответствие приложению V директивы Совета ЕС от 8 мая 2000 года "об излучение шума в окружающую среду" 2000/14/ЕС. Сертификатам присвоены номера: **01/161/110** - 565, **01/161/109** - 572XP и 572XPG.

Информация об излучении шума представлена в разделе *Технические данные на стр. 40*.

Поставляемая цепная пила соответствует образцу, прошедшему типовые испытания ЕС.

Huskvarna, 22 May 2017



Per Gustafsson, директор Отдела разработок (уполномоченный представитель компании Husqvarna AB и ответственный за техническую документацию.)

141400, Московская обл., г. Химки, ул. Ленинградская, владение 39, строение 6, здание II, этаж 4, 8-800-200-1689



www.husqvarna.com

Оригинальные инструкции

1154277-56



2018-02-05

Автоматизация