



ТЕЛЕФОНЫ

0 (800) 800 130
(050) 462 0 130
(063) 462 0 130
(067) 462 0 130

130
COM.UA

Интернет-магазин
автотоваров



SKYPE

km-130

АВТОМАГНИТОЛЫ — Магнитолы • Медиа-ресиверы и станции • Штатные магнитолы • CD/DVD чейнджеры • FM-модуляторы/USB адаптеры • Flash память • Переходные рамки и разъемы • Антенны • Аксессуары | **АВТОЗВУК** — Акустика • Усилители • Сабвуферы • Процессоры • Кроссоверы • Наушники • Аксессуары | **БОРТОВЫЕ КОМПЬЮТЕРЫ** — Универсальные компьютеры • Модельные компьютеры • Аксессуары | **GPS НАВИГАТОРЫ** — Портативные GPS • Встраиваемые GPS • GPS модули • GPS трекеры • Антенны для GPS навигаторов • Аксессуары | **ВИДЕОУСТРОЙСТВА** — Видеорегистраторы • Телевизоры и мониторы • Автомобильные ТВ тюнеры • Камеры • Видеомодули • Транскодеры • Автомобильные ТВ антенны • Аксессуары | **ОХРАННЫЕ СИСТЕМЫ** — Автосигнализации • Мотосигнализации • Механические блокираторы • Имобилайзеры • Датчики • Аксессуары | **ОПТИКА И СВЕТ** — Ксенон • Биксенон • Лампы • Светодиоды • Стробоскопы • Оптика и фары • Омыватели фар • Датчики света, дождя • Аксессуары | **ПАРКТРОНИКИ И ЗЕРКАЛА** — Задние парктроники • Передние парктроники • Комбинированные парктроники • Зеркала заднего вида • Аксессуары | **ПОДОГРЕВ И ОХЛАЖДЕНИЕ** — Подогревы сидений • Подогревы зеркал • Подогревы дворников • Подогревы двигателей • Автохолодильники • Автокондиционеры • Аксессуары | **ТЮНИНГ** — Виброизоляция • Шумоизоляция • Тонировочная пленка • Аксессуары | **АВТОАКСЕССУАРЫ** — Радар-детекторы • Громкая связь Bluetooth • Стеклоподъемники • Компрессоры • Звуковые сигналы, СГУ • Измерительные приборы • Автопылесосы • Автокресла • Разное | **МОНТАЖНОЕ ОБОРУДОВАНИЕ** — Установочные комплекты • Обивочные материалы • Декоративные решетки • Фазоинверторы • Кабель и провод • Инструменты • Разное | **ПИТАНИЕ** — Аккумуляторы • Преобразователи • Пуско-зарядные устройства • Конденсаторы • Аксессуары | **МОРСКАЯ ЭЛЕКТРОНИКА И ЗВУК** — Морские магнитолы • Морская акустика • Морские сабвуферы • Морские усилители • Аксессуары | **АВТОХИМИЯ И КОСМЕТИКА** — Присадки • Жидкости омывателя • Средства по уходу • Полироли • Ароматизаторы • Клеи и герметики | **ЖИДКОСТИ И МАСЛА** — Моторные масла • Трансмиссионные масла • Тормозные жидкости • Антифризы • Технические смазки



В магазине «130» вы найдете и сможете купить в Киеве с доставкой по городу и Украине практически все для вашего автомобиля. Наши опытные консультанты предоставят вам исчерпывающую информацию и помогут подобрать именно то, что вы ищете. Ждем вас по адресу

<https://130.com.ua>

RYOBI®

EHG2000

EHG2000LCD

EHG2020LCD

ORIGINAL INSTRUCTIONS

TRADUCTION DES INSTRUCTIONS ORIGINALES

ÜBERSETZUNG DER ORIGINALANLEITUNG

TRADUCCIÓN DE LAS INSTRUCCIONES ORIGINALES

TRADUZIONE DELLE ISTRUZIONI ORIGINALI

VERTALING VAN DE ORIGINELE INSTRUCTIES

TRADUÇÃO DAS INSTRUÇÕES ORIGINAIS

OVERSETTELSE AF DE ORIGINELE INSTRUKTIONER

ÖVERSÄTTNING AV DE URSprungliga INSTRUKTIONERNA

ALKUPERÄISTEN OHJEIDEN SUOMENNO

OVERSETTELSE AV DE ORIGINALE INSTRUKSJONENE

ПЕРЕВОД ОРИГИНАЛЬНЫХ ИНСТРУКЦИЙ

TŁUMACZENIE INSTRUKCJI ORYGINALNEJ

PŘEKLAD ORIGINÁLNÍCH POKYNŮ

AZ EREDETI ÚTMUTATÓ FORDÍTÁSA

TRADUCEREA INSTRUCȚIUNILOR ORIGINALE

TULKOTS NO ORIGINĀLĀS INSTRUKCIJAS

ORIGINALIŲ INSTRUKCIJŲ VERTIMAS

ORIGINAALJUHENDI TÕLGE

PRIJEVOD ORIGINALNIH UPUTA

PREVOD ORIGINALNIH NAVODIL

PREKLAD ORIGINÁLNYCH POKYNOV

ΜΕΤΑΦΡΑΣΗ ΤΩΝ ΠΡΩΤΟΤΥΠΩΝ ΟΔΗΓΙΩΝ

ORIJINAL TALIMATLARIN TERCÜMESİ

EN

FR

DE

ES

IT

NL

PT

DA

SV

FI

NO

RU

PL

CS

HU

RO

LV

LT

ET

HR

SL

SK

EL

TR



Important!	It is essential that you read the instructions in this manual before operating this machine.
Attention!	Il est indispensable que vous lisiez les instructions contenues dans ce manuel avant la mise en service de l'appareil.
Achtung!	Bitte lesen Sie unbedingt vor Inbetriebnahme die Hinweise dieser Bedienungsanleitung.
¡Atención!	Es imprescindible que lea las instrucciones de este manual antes de la puesta en servicio.
Attenzione!	Prima di procedere alla messa in funzione, è indispensabile leggere attentamente le istruzioni contenute nel manuale.
Let op!	Het is van essentieel belang dat u de instructies in deze gebruiksaanwijzing goed leest voordat u de machine gaat gebruiken.
Atenção!	É indispensável que leia as instruções deste manual antes de utilizar a máquina.
OBS!	Denne brugervejledning skal gennemlæses inden maskinen tages i brug.
Observera!	Det är nödvändigt att läsa instruktionerna i denna bruksanvisning innan användning.
Huomio!	On ehdottoman vältämätöntä lukea tässä käyttöohjeessa annetut ohjeet ennen käyttöönottoa.
Advarsel!	Det er meget vigtigt at du leser denne brukerveiledningen før du tar maskinen i bruk.
Внимание!	Перед сборкой и запуском инструмента необходимо ознакомиться с инструкцией по эксплуатации.
Uwaga!	Przed przystąpieniem do użytkowania tego urządzenia, należy koniecznie zapoznać się z zaleceniami zawartymi w niniejszym podręczniku.
Důležitě upozornění!	Nepoužívejte tento přístroj dříve, než si přečtete pokyny uvedené v tomto návodu.
Figyelem!	Feltétlenül fontos, hogy a jelen használati útmutatóban foglalt előírások az üzembe helyezés előtt elolvassa!
Atenție!	Este esențial să citiți instrucțiunile din acest manual înainte de operarea acestui aparat.
Uzmanību!	Svarīgi, lai jūs pirms mašīnas darbināšanas izlasītu instrukcijas šajā rokasgrāmātā.
Dēmiesio!	Prieš pradėdami eksploatuoti šį prietaisą, svarbu, kad perskaitytumėte šiose instrukcijose pateiktus nurodymus.
Tähtis!	Enne trelli kasutamata hakkamist tuleb käesolevas juhendis esitatud juhised kindlasti läbi lugeda.
Uprozorenje!	Neophodno je da pročitate ove upute prije uporabe ovog uređaja.
Pomembno!	Pred uporabo tega stroja, obvezno preberite navodila iz tega priročnika.
Dôležitě!	Pre prácu s týmto zariadením je dôležité, aby ste si prečítali pokyny v tomto návode.
Προσοχή!	Είναι απαραίτητο να διαβάσετε τις συστάσεις των οδηγιών αυτών πριν και τη θέση σε λειτουργία.
Dikkat!	Cihazın çalıştırılmasından önce bu kılavuzda bulunan talimatları okumanız zorunludur.

Subject to technical modifications / Sous réserve de modifications techniques / Technische Änderungen vorbehalten /
 Sujeto a modificaciones técnicas / Con riserva di eventuali modifiche tecniche / Technische wijzigingen voorbehouden /
 Com reserva de modificações técnicas / Med forbehold for tekniske ændringer / Med förbehåll för tekniska ändringar /
 Tekniset muutokset varataan / Med forbehold om tekniske endringer / Могут быть внесены технические изменения /
 Z zastrzeżeniem modyfikacji technicznych / Změny technických údajů vyhrazeny / A műszaki módosítás jogát fenntartjuk /
 Sub rezerva modificațiilor tehnice / Paturam tiesības mainīt tehniskos raksturlielumus / Pasiliekan teisę daryti techninius pakeitimus /
 Tehnilised muudatused võimalikud / Podložno tehničkim promjenama / Tehnične spremembe dopuščene/
 Právo na technické zmeny je vyhradené / Υπό την επιφύλαξη τεχνικών τροποποιήσεων / Teknik değişiklik hakkı saklıdır

**SAFETY RULES****⚠ WARNING**

Read all safety warnings and all instructions. Failure to follow the warnings and instructions may result in electric shock, fire and/or serious injury.

- **Keep work area clean and well lit.** Cluttered or dark areas invite accidents.
- **Do not operate power tools in explosive atmospheres, such as in the presence of flammable liquids, gases, or dust.** Power tools create sparks which may ignite the dust or fumes.
- **Keep children and bystanders away while operating a power tool.** Distractions can cause you to lose control.
- **Power tool plugs must match the outlet. Never modify the plug in any way. Do not use any adaptor plugs with earthed (grounded) power tools.** Unmodified plugs and matching outlets will reduce risk of electric shock.
- **Avoid body contact with earthed or grounded surfaces such as pipes, radiators, ranges and refrigerators.** There is an increased risk of electric shock if your body is earthed or grounded.
- **Do not expose power tools to rain or wet conditions.** Water entering a power tool will increase the risk of electric shock.
- **Do not abuse the cord. Never use the cord for carrying, pulling or unplugging the power tool. Keep cord away from heat, oil, sharp edges or moving parts.** Damaged or entangled cords increase the risk of electric shock.
- **When operating a power tool outdoors, use an extension cord suitable for outdoor use.** Use of a cord suitable for outdoor use reduces the risk of electric shock.
- **If operating power tools in a damp location is unavoidable, use a residual current device (RCD) protected supply.** Use of an RCD reduces the risk of electric shock.
- **Remove any adjusting key or wrench before turning the power tool on.** A wrench or a key left attached to a rotating part of the power tool may result in personal injury.
- **Do not overreach. Keep proper footing and balance at all times.** This enables better control of the power tool in unexpected situations.
- **Do not use the power tool if the switch does not turn it on and off.** Any power tool that can not be controlled with the switch is dangerous and must be repaired.
- **Store idle power tools out of the reach of children and do not allow persons unfamiliar with the power tool or these instructions to operate the power tool.** Power tools are dangerous in the hands of untrained

users.

- **Use the power tool, accessories and tool bits etc., in accordance with these instructions and in the manner intended for the particular type of power tool, taking into account the working conditions and the work to be performed.** Use of the power tool for operations different from intended could result in a hazardous situation.
- **Have your power tool serviced by a qualified repair person using only identical replacement parts.** This will ensure that the safety of the power tool is maintained.
- **This product is not intended for use by persons (including children) with reduced physical, sensory or mental capabilities, or lack of experience and knowledge, unless they have been given supervision or instruction concerning use of the product by a person responsible for their safety. Children should be supervised to ensure that they do not play with the product.**

⚠ WARNING

Read these safety instructions. Before using the heat gun, please read the manual carefully, especially the safety instructions. Keep this manual for future reference.

- This heat gun may start a fire if appropriate precautions are not taken.
- The heat from the heat gun may reach combustible materials which you may not be able to see.
- Do not leave the heat gun unattended while it is operating.
- Keep the heat gun away from rain or water to avoid risks of fire or electric shock.
- Store under cover in a dry place.
- The nozzle gets extremely hot: wear gloves and eye protection.
- For your own safety, please read this manual carefully.
- When servicing, always use manufacturer's original parts to replace worn or damaged parts.
- Do not direct the hot airflow towards people or animals.
- Never use the heat gun near flammable materials or in the presence of flammable gases.
- Never reduce the hot airflow by blocking or covering the nozzle.
- Be careful not to touch the nozzle as it becomes extremely hot.
- Ensure that the nozzle does not come into contact with materials during or just after operation.
- Always wear eye protection when stripping paint overhead.
- When using the heat gun, do not wear loose clothing or jewellery, wear non-slip footwear and a hair net to



protect and retain hair.

- Make sure you are always well balanced when using the heat gun.
- Ensure that the heat gun is always clean, dry and free from oil or grease.
- Never force the tool or accessories, and only use them for the purpose for which they are designed.
- Always keep the heat gun upright or suspend it with the stand supplied.
- Never use the heat gun in a damp or very wet area (for example: bathrooms, saunas).
- Never leave the heat gun out in the rain and do not use it on very damp days.
- Never push anything down inside the hot air nozzle.
- Always allow the heat gun to cool down completely before storing it.
- Always store the heat gun in a safe place, out of the reach of children. It is not a toy.
- This device shall connect to such power supply network with impedance equal to or less than $0.063 + j0.039 \Omega$ or the agreement with power supplier or user. Any mismatched connection may cause high voltage fluctuation.
- A fire may result if the product is not used with care, therefore:
 - be careful when using the product in places where there are combustible materials;
 - do not apply to the same place for a long time;
 - do not use in presence of an explosive atmosphere;
 - be aware that heat may be conducted to combustible materials that are out of sight;
 - place the product on its stand after use and allow it to cool down before storage;
 - do not leave the product unattended when it is switched on.
- Check the area where the heat gun is to be used. Behind ceilings, floors and false ceilings may contain highly flammable material. Always check these before using the heat gun.
- Keep the work area clean and uncluttered.
- Keep the work area well lit.
- Keep children and visitors away from the work area, heat gun and any extension cables.
- To reduce the risk of electric shock, please wear proper shoes to avoid contact with earthed surfaces.
- Never carry the heat gun by its power cable or pull on the cord to disconnect it.
- Use only suitable extension cables.
- Inspect the heat gun cable regularly and if damaged, have it repaired by authorized service centre.
- When the heat gun is used outdoors, use only extension cables that are suitable for exterior use.
- When working on small or irregular shaped objects,

clamp the object in a vice or clip.

- Ensure the tool switch is at off position before plugging in.
- Disconnect the heat gun when it is not in use. Ensure that the heat gun cannot start accidentally. If the heat gun stops while it is in use, disconnect it from the power supply and have it serviced by authorised service centre.

WARNING

Always concentrate on the job and use common sense when working with this or any other tools. Do not use this tool when you are tired or taking medication that may make you drowsy.

NOTE: The heat gun is equipped with thermal protection that deactivates the heating coil when the nozzle is too close to the surface being heated. The fan will continue to operate, and the heating coil will automatically activate after the coil has cooled down.

- Never use the heat gun in combination with solvents.
- After use, remove any paint or varnish residue on the nozzle and scrapers. This could catch fire.
- Always work in a well ventilated area. Flakes and residues of lead-based paints are highly toxic.

INTENDED USE

You may use this product for the purposes listed below:

- Shrink fitting
- Bending plastic pipes
- Thawing frozen pipes
- Softening adhesives
- Soft soldering
- Paint stripping

CAUTION

Do not use the heat gun to thaw pipes protected by a plastic film.

MAINTENANCE

- Keep the air intake and hot air nozzles clean and free of dust and debris.
- Use only a damp cloth and ordinary household cleaners for cleaning the heat gun.
- Do not use white spirit, thinners, petrol or other similar chemicals to clean the hot air gun.

**ENVIRONMENTAL PROTECTION**

Recycle raw materials instead of disposing of as waste. The machine, accessories and packaging should be sorted for environmental-friendly recycling.



Information



Tip



Do not touch nozzle



Plug in



Wear safety hand gloves



Ensure proper ventilation

SYMBOL

Safety Alert

V Volts

Hz Hertz

~ Alternating Current

W Watts

min⁻¹ Revolutions or reciprocations per minute

CE Conformity



Conformance to technical regulations



Double insulation



Please read the instructions carefully before starting the product.



Wear ear protection



Wear eye protection



Waste electrical products should not be disposed of with household waste. Please recycle where facilities exist. Check with your Local Authority or retailer for recycling advice.

ICONS IN THIS MANUAL

Safety



Unpacking



Getting started

**RÈGLES DE SÉCURITÉ****⚠ AVERTISSEMENT**

Lisez tous les avertissements de sécurité et toutes les instructions. Le non-respect des avertissements et instructions peut entraîner une décharge électrique, un incendie et/ou de graves blessures.

- **Gardez l'espace de travail propre et bien éclairé.** Les espaces de travail sombres ou encombrés sont propices aux accidents.
- **N'utilisez pas d'outil électrique en atmosphère explosive, comme en présence de liquides inflammables, de gaz ou de poussières.** Les appareils électriques produisent des étincelles susceptibles d'enflammer poussières et vapeurs.
- **Gardez les enfants et les visiteurs à distance lorsque vous utilisez un outil électrique.** Les distractions peuvent entraîner une perte de contrôle.
- **Les fiches secteur des outils électriques doivent correspondre à la prise de courant. Ne modifiez jamais la fiche secteur d'aucune façon. N'utilisez pas d'adaptateur de prise avec les outils électriques reliés à la terre.** L'utilisation de fiches secteur non modifiées et adaptées à la prise de courant réduit le risque de décharge électrique.
- **Évitez que votre corps entre en contact avec des surfaces reliées à la terre, telles que tuyaux, radiateurs, cuisinières et réfrigérateurs.** Le risque de décharge électrique est accru si votre corps est électriquement relié à la terre.
- **N'exposez pas les outils électriques à la pluie ou à des conditions humides.** La pénétration d'eau dans un outil électrique augmente le risque de décharge électrique.
- **Ne maltraitez pas le câble d'alimentation. Ne vous servez jamais du câble d'alimentation pour transporter l'outil, pour le tirer, ou pour en débrancher la fiche secteur. Tenez le câble secteur éloigné de la chaleur, de l'huile, des bords coupants ou des pièces en mouvement.** Les câbles endommagés ou emmêlés augmentent le risque de décharge électrique.
- **Lorsque vous utilisez un outil électrique en extérieur, utilisez une rallonge adaptée à un usage en extérieur.** L'utilisation d'une rallonge adaptée à un usage en extérieur réduit les risques de choc électrique.
- **S'il n'est pas possible d'éviter d'utiliser un outil électrique en environnement humide, utilisez une alimentation électrique protégée par un disjoncteur différentiel.** L'utilisation d'un disjoncteur différentiel réduit le risque de choc électrique.
- **Retirez toute clé ou tout outil de réglage avant de mettre l'outil en marche.** Une clé ou un outil laissé sur une partie tournante d'un outil électrique est susceptible d'entraîner des blessures.

- **Ne travaillez pas en extension. Prenez bien appui sur vos jambes et ne tendez pas le bras trop loin.** Vous contrôlerez ainsi mieux l'outil électrique en cas d'imprévu.
- **N'utilisez pas un outil électrique dont l'interrupteur marche/arrêt est inopérant.** Tout outil électrique qui ne peut pas être contrôlé par son interrupteur est dangereux et doit être réparé.
- **Rangez les outils électriques inutilisés hors de portée des enfants et ne laissez pas les personnes non familiarisées avec l'outil électrique ou avec ces instructions s'en servir.** Les outils électriques sont dangereux entre des mains non entraînées.
- **Utilisez l'outil électrique, ses accessoires, les forets et embouts, etc. en concordance avec ces instructions et avec les conditions particulières d'utilisation du type d'outil électrique, en prenant en compte les conditions de travail et le travail à effectuer.** L'utilisation détournée d'un outil électrique entraîne des situations dangereuses.
- **Faites réparer votre outil électrique par un réparateur qualifié n'utilisant que des pièces détachées identiques.** Vous maintiendrez ainsi la sécurité d'utilisation de votre outil électrique.
- **Ce produit ne doit pas être utilisé par des personnes (enfants compris) aux capacités physiques, sensorielles ou mentales réduites, ou par des personnes manquant d'expérience et de connaissances à moins qu'elles n'aient été initiées à son utilisation et qu'elles ne soient surveillées par une personne responsable de leur sécurité. Les enfants doivent être surveillés afin de s'assurer qu'ils ne jouent pas avec le produit.**

⚠ AVERTISSEMENT

Lisez ces instructions de sécurité. Avant d'utiliser le décapeur thermique, veuillez lire attentivement le manuel utilisateur, en particulier les instructions de sécurité. Conservez ce manuel pour vous-y reporter dans le futur

- Ce décapeur thermique est susceptible de déclencher un incendie si vous ne prenez pas les précautions nécessaires.
- La chaleur du décapeur thermique est susceptible d'atteindre des matériaux combustibles que vous n'êtes pas en mesure de voir.
- Ne laissez pas le décapeur thermique sans surveillance lorsqu'il est en fonctionnement.
- Gardez le décapeur thermique éloigné de la pluie et de l'eau afin d'écartier tout risque d'incendie ou de décharge électrique.
- Rangez le à l'abri dans un endroit sec.
- La buse devient extrêmement chaude: portez des gants ainsi qu'une protection oculaire.
- Pour votre sécurité, veuillez lire attentivement ce



manuel.

- Ne remplacez les pièces usées ou endommagées que par des pièces d'origine constructeur.
- Ne dirigez pas le flux d'air chaud vers les personnes ou vers les animaux.
- N'utilisez jamais le décapeur thermique à proximité de matériaux inflammables ou en présence de gaz inflammables.
- Ne réduisez jamais le débit d'air chaud en obturant ou en recouvrant la buse.
- Prenez garde de ne pas toucher la buse car elle devient extrêmement chaude.
- Assurez-vous que la buse n'entre pas en contact avec des matériaux en cours d'utilisation ou juste après utilisation.
- Portez toujours une protection oculaire lorsque vous décapez de la peinture au dessus de votre tête.
- Lorsque vous utilisez le décapeur thermique, ne portez pas de vêtements ou bijoux amples, portez des chaussures antidérapantes ainsi qu'un filet à cheveux pour protéger et contenir vos cheveux.
- Assurez-vous d'avoir toujours un bon équilibre lorsque vous utilisez le décapeur thermique.
- Assurez-vous que le décapeur thermique est toujours propre, sec, et exempt d'huile et de graisse.
- Ne faites jamais forcer l'outil ou ses accessoires, et ne les utilisez que dans le cadre de leur utilisation prévue.
- Gardez toujours le décapeur thermique en position verticale ou accrochez-le à l'aide du support fourni.
- N'utilisez jamais le décapeur thermique en milieu moite ou très humide (par exemple: salles de bain, saunas).
- Ne laissez jamais le décapeur thermique dehors sous la pluie et ne l'utilisez pas en cas de météo très humide.
- Ne faites jamais rien pénétrer dans la buse d'air chaud.
- Laissez toujours le décapeur thermique refroidir complètement avant de le ranger.
- Rangez toujours le décapeur thermique en un lieu sûr, hors de portée des enfants. Ce n'est pas un jouet.
- Cet appareil doit être relié à une source de courant dont l'impédance est inférieure ou égale à $0.063 + j0.039 \Omega$ ou en accord avec la compagnie d'électricité ou avec l'utilisateur. Tout mauvais contact peut provoquer de fortes variations de tension.
- Un incendie pourrait être le résultat d'une utilisation incorrecte du produit; en conséquence :
 - soyez prudent lorsque vous utilisez le produit à des endroits où des matériaux combustibles sont présents;
 - ne l'appliquez pas au même endroit pendant une longue période de temps;
 - ne l'utilisez pas en présence d'une atmosphère explosive;
 - soyez conscient que la chaleur peut être véhiculée vers des matériaux combustibles situés hors de

vue;

- placez le produit sur son support après utilisation et laissez-le refroidir avant de le ranger;
- ne laissez pas le produit sans surveillance lorsqu'il est branché.
- Vérifiez la zone où le décapeur thermique doit être utilisé. Derrière les plafonds, les planchers et les faux plafonds peuvent se trouver des matériaux hautement inflammables. Vérifiez toujours ces éléments avant d'utiliser le décapeur thermique.
- Gardez l'espace de travail propre et non encombré.
- Gardez la zone de travail bien éclairée.
- Gardez les enfants et les visiteurs à distance de la zone de travail, du décapeur thermique, et de toute rallonge électrique.
- Pour réduire le risque de décharge électrique, veuillez porter des chaussures adaptées vous permettant d'éviter d'entrer en contact avec des surfaces reliées à la terre.
- Ne transportez jamais le décapeur thermique en le tenant par son câble d'alimentation, et ne le débranchez jamais en tirant sur le câble.
- N'utilisez que des rallonges électriques adaptées.
- Vérifiez vérifier régulièrement le câble d'alimentation du décapeur thermique, et au cas où il serait endommagé, faites-le réparer par un service après-vente agréé.
- Lorsque vous utilisez le décapeur thermique à l'extérieur, n'utilisez que des rallonges électriques prévues pour être utilisées à l'extérieur.
- Lorsque vous travaillez sur des objets de petite taille ou de forme irrégulière, maintenez-les dans un étai ou à l'aide d'une pince.
- Assurez-vous que l'outil est en position "off" (arrêt) avant de le brancher.
- Débranchez le décapeur thermique lorsque vous ne l'utilisez pas. Assurez-vous que le décapeur thermique ne peut pas se mettre en marche de façon accidentelle. Si le décapeur thermique s'arrête en cours d'utilisation, débranchez-le du secteur et faites le vérifier par un service après-vente agréé.

⚠ AVERTISSEMENT

Concentrez-vous toujours sur votre travail et faites preuve de bon sens lorsque vous travaillez avec cet outil ainsi qu'avec tout autre outil. N'utilisez pas cet outil lorsque vous êtes fatigué ou que vous avez pris des médicaments susceptibles de provoquer une somnolence.

NOTE: Le décapeur thermique est équipé d'une protection thermique qui déconnecte la résistance de chauffe lorsque la buse s'approche trop de la surface à chauffer. Le ventilateur continuera de fonctionner, et la résistance de chauffe se reconnectera après avoir refroidi.



- N'utilisez jamais le décapeur thermique en combinaison avec des solvants.
- Après utilisation, retirez tout résidu de peinture ou de vernis présent sur la buse et sur les couteaux de peinture. Ils pourraient prendre feu.
- Travaillez toujours dans un lieu bien ventilé. Les écailles et les résidus des peintures à base de plomb sont fortement toxiques.

UTILISATION PRÉVUE

Vous pouvez utiliser ce produit pour les applications suivantes:

- Thermo rétraction
- Courber les tuyaux en plastique
- Dégel des tuyaux gelés
- Ramollissement des adhésifs
- Soudure légère
- Décapage de peintures

⚠ ATTENTION

N'utilisez pas le décapeur thermique pour dégeler des tuyaux protégés par un revêtement plastique.

ENTRETIEN

- Gardez l'entrée d'air et la buse d'air chaud propres et exemptes de poussières et débris.
- N'utilisez qu'un chiffon humide et un nettoyeur ménager ordinaire pour nettoyer le décapeur thermique.
- N'utilisez pas de white spirit, de diluant, d'essence ou autres produits chimiques similaires pour nettoyer le décapeur thermique.

PROTECTION DE L'ENVIRONNEMENT



Recyclez les matières premières au lieu de les jeter avec les ordures ménagères. Pour protéger l'environnement, l'outil, les accessoires et les emballages doivent être triés.

SYMBOLE



Alerte de Sécurité

V Volts

Hz Hertz

~ Courant alternatif

W Watts

min⁻¹ Nombre de tours ou de mouvements par minute



Conformité CE



Conformité aux normes techniques



Double isolation



Veillez lire attentivement les instructions avant de mettre l'appareil en marche.



Portez une protection auditive



Portez une protection oculaire



Les produits électriques hors d'usage ne doivent pas être jetés avec les ordures ménagères. Recyclez-les par l'intermédiaire des structures disponibles. Contactez les autorités locales pour vous renseigner sur les conditions de recyclage.

ICÔNES DE CE MANUEL



Sécurité



Déballage



Mise en Route



Information



Conseil



Ne touchez pas l'embout



Branchez



Portez des gants de sécurité



Assurez-vous que la ventilation est suffisante

**SICHERHEITSREGELN****⚠️ WARNUNG**

Lesen Sie alle Warnungen und Anweisungen! Die Nichtbeachtung der Warnungen und Anweisungen kann zu Stromschlag, Feuer und/oder schweren Verletzungen führen.

- **Der Arbeitsbereich muss sauber und gut ausgeleuchtet sein.** Unordnung oder schlechte Beleuchtung bergen Unfallrisiken.
- **Setzen Sie Elektrowerkzeuge nicht in explosiver Umgebung ein, wie z.B. bei Vorhandensein entzündlicher Flüssigkeiten, von Gasen oder Staub.** Elektrowerkzeuge erzeugen Funken, die Staub oder Dämpfe entzünden können.
- **Halten Sie Kinder und Außenstehende bei der Arbeit mit dem Werkzeug fern.** Jede Ablenkung kann dazu führen, dass Sie die Kontrolle verlieren.
- **Der Stecker des Elektrowerkzeugs muss in die Steckdose passen. Den Stecker niemals auf irgendeine Weise modifizieren. Verwenden Sie niemals Übergangsstecker mit geerdeten Elektrowerkzeugen.** Nicht-modifizierte Stecker und passende Steckdosen reduzieren das Risiko von Stromschlägen.
- **Vermeiden Sie Körperkontakt mit geerdeten Oberflächen, wie Rohren, Heizkörpern, Küchenherden und Kühlschränken.** Es besteht ein erhöhtes Stromschlagrisiko wenn Ihr Körper geerdet ist.
- **Setzen Sie Elektrowerkzeuge nicht nassen oder feuchten Bedingungen aus.** Ein Eindringen von Wasser in ein Elektrowerkzeug erhöht die Gefahr eines Stromschlags.
- **Das Stromkabel nicht überstrapazieren. Verwenden Sie das Kabel niemals, um das Werkzeug damit zur tragen, zu ziehen oder, um den Stecker aus der Steckdose zu ziehen. Halten Sie das Kabel von Hitze, Öl und scharfen Kanten oder sich bewegenden Teilen fern.** Beschädigte oder verwickelte Kabel erhöhen die Stromschlaggefahr.
- **Verwenden Sie bei der Arbeit mit Elektrowerkzeugen im Freien nur Verlängerungskabel, die auch zum Gebrauch im Freien geeignet sind.** Die Verwendung eines Kabels, das zum Gebrauch im Freien geeignet ist, verringert die Stromschlaggefahr.
- **Falls der Einsatz eines Elektrowerkzeugs an einem feuchten Ort unvermeidbar sein sollte, verwenden Sie ein durch eine Fehlerstromschutzschaltung geschütztes Stromnetz.** Der Einsatz einer Fehlerstromschutzschaltung verringert die Stromschlaggefahr.
- **Entfernen Sie Einstellschlüssel bevor Sie das Werkzeug einschalten!** Ein auf einem sich drehenden Teil des Werkzeugs verbleibender Schlüssel kann zu

Verletzungen führen.

- **Nicht überstrecken. Sorgen Sie jederzeit für einen festen Stand und ein gutes Gleichgewicht.** Dies sorgt für eine bessere Kontrolle über das Werkzeug in unerwarteten Situationen.
- **Verwenden Sie das Elektrowerkzeug nicht, falls es sich durch den Schalter nicht ein- und ausschalten lässt.** Ein Elektrowerkzeug, das sich durch den Schalter nicht steuern lässt, ist gefährlich und muss repariert werden.
- **Bewahren Sie Werkzeuge, die nicht benutzt werden, außer Reichweite von Kindern auf und erlauben Sie Personen, die mit dem Werkzeug oder dieser Anleitung nicht vertraut sind, nicht den Umgang mit dem Werkzeug.** Werkzeuge in den Händen unbedarfter Anwender sind ein Gefahr!
- **Verwenden Sie Werkzeuge, Zubehör und Werkzeugbits usw. unter Einhaltung dieser Anweisungen auf die Art, die für diese bestimmte Werkzeugart vorgesehen ist, und ziehen Sie dabei die Arbeitsumstände und die durchzuführende Arbeit mit in Betracht.** Der Einsatz des Werkzeugs für Arbeiten, für die es nicht vorgesehen ist, kann zu gefährlichen Situationen führen.
- **Lassen Sie Ihr Werkzeug durch qualifizierte Fachleute unter ausschließlicher Verwendung von identischen Ersatzteilen warten.** Dadurch wird sichergestellt, dass die Sicherheit des Elektrowerkzeuges erhalten bleibt.
- **Dieses Produkt ist nicht zur Verwendung durch Personen (einschließlich Kindern) mit eingeschränkten physischen, sensorischen oder mentalen Fähigkeiten, oder mangelnder Erfahrung und Wissen vorgesehen, es sei denn, sie werden durch eine Person, die für ihre Sicherheit verantwortlich ist, beaufsichtigt oder erhalten von solch einer Person Anweisungen zum Gebrauch des Produktes. Kinder müssen beaufsichtigt werden, so dass gewährleistet ist, dass sie nicht mit dem Produkt spielen.**

⚠️ WARNUNG

Lesen Sie diese Sicherheitsanweisungen. Lesen Sie die Bedienungsanleitung gründlich, bevor Sie die Heißluftgebläse benutzen, insbesondere die Sicherheitsanweisungen. Bewahren sie diese Bedienungsanleitung zum späteren Nachschlagen auf.

- Diese Heißluftgebläse kann ein Feuer verursachen, wenn entsprechende Vorsichtsmaßnahmen nicht getroffen werden.
- Die Hitze der Heißluftgebläse kann brennbare Materialien erreichen, die vielleicht nicht sichtbar sind.
- Lassen Sie die Heißluftgebläse nicht unbeaufsichtigt, wenn sie in Betrieb ist.
- Setzen Sie die Heißluftgebläse nicht Regen oder Wasser aus um die Gefahr von Feuer oder Stromschlag



- zu vermeiden.
- Abgedeckt und an einem trockenen Ort aufbewahren.
 - Die Düse wird extrem heiß: tragen Sie Handschuhe und Augenschutz.
 - Lesen Sie diese Bedienungsanleitung zu Ihrer eigenen Sicherheit sorgfältig.
 - Benutzen Sie zur Wartung nur Originalteile des Herstellers um abgenutzte oder beschädigte Teile zu ersetzen.
 - Richten Sie den Luftstrom nicht auf Personen oder Tiere.
 - Benutzen Sie die Heißluftgebläse niemals in der Nähe von brennbaren Materialien oder brennbaren Gasen.
 - Reduzieren Sie niemals den Luftstrom indem Sie die Düse blockieren oder abdecken.
 - Achten Sie darauf die Düse nicht zu berühren, da sie sehr heiß wird.
 - Stellen Sie sicher, dass die Düse während des Betriebes oder kurz danach nicht mit Gegenständen in Kontakt kommt.
 - Tragen Sie immer einen Augenschutz, wenn Sie über Ihrem Kopf Farbe entfernen.
 - Tragen Sie keine weite Kleidung oder Schmuck, wenn Sie die Heißluftgebläse benutzen; tragen Sie rutschfestes Schuhwerk und ein Haarnetz um Ihre Haare zu schützen.
 - Stellen Sie sicher, dass Sie sich im Gleichgewicht befinden, wenn Sie die Heißluftgebläse benutzen.
 - Stellen Sie sicher, dass die Heißluftgebläse immer sauber, trocken und frei von Öl oder Fett ist.
 - Benutzen Sie das Werkzeug oder Zubehör niemals mit Gewalt und setzen Sie es nur für Aufgaben für die sie vorgesehen sind ein.
 - Halten sie die Heißluftgebläse immer aufrecht oder benutzen den mitgelieferten Ständer.
 - Benutzen Sie die Heißluftgebläse niemals in feuchten oder sehr nassen Bereichen (zum Beispiel: Tragen Sie Handschuhe und Augenschutz.
 - Setzen Sie die Heißluftgebläse niemals Regen aus oder benutzen sie an sehr feuchten Tagen.
 - Stecken Sie niemals etwas in die Heißluftdüse.
 - Lassen Sie die Heißluftgebläse vor dem Lagern immer vollständig abkühlen.
 - Lagern Sie die Heißluftgebläse immer an einem sicheren Ort, immer außer Reichweite von Kindern. Es ist kein Spielzeug.
 - Dieses Gerät muss an ein Stromnetz mit einer Impedanz von $0.063 + j0.039 \Omega$ oder weniger oder in Übereinstimmung mit dem Stromlieferanten oder Benutzer angeschlossen sein. Falsch verbundene Anschlüsse können hohe Spannungsschwankungen verursachen.
 - Ein Feuer kann entstehen, wenn das Produkt nicht vorsichtig benutzt wird, deshalb:
 - Seien Sie vorsichtig, wenn Sie dieses Produkt in Bereichen mit brennbarem Material benutzen;
 - Nicht für längere Zeit auf einen Bereich richten;
 - Nicht explosionsfähiger Umgebung benutzen;
 - Seien Sie sich bewusst, dass Hitze zu brennbarem Material das nicht in Sicht ist geleitet werden kann.
 - Legen Sie das Produkt nach der Benutzung auf den Ständer und lassen es abkühlen;
 - Lassen Sie das Produkt nicht unbeaufsichtigt, wenn es angeschaltet ist.
 - Überprüfen Sie den Bereich in dem die Heißluftgebläse benutzt werden soll. Hinter Decken, Fußböden und abgehängten Decken kann sich hoch entzündliches Material befinden. Überprüfen Sie das immer, bevor Sie die Heißluftgebläse benutzen.
 - Halten Sie den Arbeitsbereich sauber und aufgeräumt.
 - Beleuchten Sie den Arbeitsbereich gut.
 - Halten Sie Kinder und Besucher von dem Arbeitsbereich, der Heißluftgebläse und dem Verlängerungskabel fern.
 - Tragen Sie zur Verringerung der Gefahr eines Stromschlags geeignete Schuhe um den Kontakt mit geerdeten Oberflächen zu vermeiden.
 - Tragen Sie die Heißluftgebläse niemals am Netzkabel oder ziehen am Kabel um den Netzstecker zu ziehen.
 - Benutzen Sie nur geeignete Verlängerungskabel.
 - Überprüfen Sie regelmäßig das Netzkabel der Heißluftgebläse und lassen es von einem autorisierten Kundendienst reparieren.
 - Verwenden Sie nur geeignete Verlängerungskabel, wenn die Heißluftgebläse im Freien benutzt wird.
 - Klemmen Sie das Werkstück in einen Schraubstock oder eine Klemme, wenn Sie kleine oder unregelmäßige Gegenstände bearbeiten.
 - Stellen Sie vor dem Anschluss an das Stromnetz sicher, dass der Netzschalter sich in der Aus-Position befindet.
 - Trennen Sie die Heißluftgebläse vom Stromnetz, wenn sie nicht benutzt wird. Stellen Sie sicher, dass die Heißluftgebläse nicht versehentlich starten kann. Wenn die Heißluftgebläse während der Benutzung stoppt, trennen Sie sie von dem Stromnetz und lassen sie von einem autorisierten Kundendienst warten.

⚠ WARNUNG

Konzentrieren Sie sich immer auf die Aufgabe und benutzen Ihren gesunden Menschenverstand, wenn Sie dieses Werkzeug oder andere benutzen. Benutzen Sie dieses Werkzeug nicht, wenn Sie müde sind oder Medikamente einnehmen die Sie schläfrig machen könnten.

HINWEIS: Die Heißluftpistole ist mit einem Überhitzungsschutz ausgestattet, der die Heizspirale deaktiviert, wenn die Düse zu nahe an der aufzuheizenden Fläche ist. Der Ventilator läuft weiter und die Heizspirale wird automatisch aktiviert nachdem die Spirale abgekühlt ist.



- Benutzen Sie die Heißluftgebläse niemals in Verbindung mit Lösungsmitteln.
- Entfernen Sie nach dem Einsatz Farb- oder Lackreste von der Düse und den Schabern. Das könnte Feuer fangen.
- Arbeiten Sie immer in einem gut belüfteten Bereich. Flocken und Reste von Bleifarben sich hoch giftig.



Doppelisolierung



Bitte lesen Sie die Anweisungen sorgfältig durch, bevor Sie das Produkt einschalten.



Gehörschutz tragen



Augenschutz tragen



Elektrische Geräte sollten nicht mit dem übrigen Müll entsorgt werden. Bitte entsorgen Sie diese an den entsprechenden Entsorgungsstellen. Wenden Sie sich an die örtliche Behörde oder Ihren Händler, um Auskunft über die Entsorgung zu erhalten.

VORGESEHENE VERWENDUNG

Sie können dieses Produkt für die unten aufgeführten Zwecke verwenden:

- Schrumpfen
- Biegen von Kunststoffrohren
- Auftauen gefrorener Rohre
- Klebstoffe erweichen
- Weichlöten
- Abbeizen

⚠ ACHTUNG

Benutzen Sie die Heißluftgebläse nicht um kunststoffummantelte Rohre aufzutauen.

WARTUNG UND PFLEGE

- Halten Sie den Lufteinlass und die Heißluftdüsen sauber und frei von Staub und Ablagerungen.
- Verwenden Sie nur ein feuchtes Tuch und normale Haushaltsreiniger um die Heißluftgebläse zu reinigen.
- Benutzen Sie nicht Testbenzin, Verdünner, Benzin oder ähnliche Chemikalien um die Heißluftgebläse zu reinigen.

UmwELTSCHUTZ



Recyclen Sie die Rohstoffe, anstatt sie im Haushaltsabfall zu entsorgen. Zum Schutz der Umwelt müssen das Gerät, die Zubehörteile und die Verpackungen getrennt entsorgt werden.

SYMBOL



Sicherheitswarnung



Volt



Hertz



Wechselstrom



Watt



Anzahl Umdrehungen oder Bewegungen pro Minute



CE-Konformität



Konformität mit technischen Vorschriften

SYMBOL IN DIESER BETRIEBSANLEITUNG



Sicherheit



Auspacken



Erste Schritte



Information



Tipps



Düse nicht berühren



Plugin



Tragen Sie Sicherheitshandschuhe



Assurez-vous que la ventilation est suffisante

**NORMAS DE SEGURIDAD****⚠ ADVERTENCIA**

Lea todas las instrucciones y advertencias de seguridad. El incumplimiento de las advertencias e instrucciones puede provocar descargas eléctricas, incendios y/o lesiones graves.

- **Mantenga el área de trabajo limpia y bien iluminada.** Las zonas oscuras o poco despejadas pueden provocar accidentes.
- **No utilice herramientas eléctricas en atmósferas explosivas, como en presencia de gases, polvos o líquidos inflamables.** Las herramientas eléctricas producen chispas que pueden inflamar el polvo o humos.
- **Mantenga a los niños y personas ajenas alejadas de la zona en la que está utilizando la herramienta eléctrica.** Las distracciones pueden hacerle perder el control de la unidad.
- **Las conexiones de la herramienta eléctrica deben corresponder a los de la toma de corriente. No modifique el enchufe de ninguna manera. No utilice ningún adaptador con herramientas eléctricas conectadas a tierra.** Utilizar enchufes sin modificar y tomas correspondientes reducirán el riesgo de descargas eléctricas.
- **Evite el contacto corporal con superficies conectadas a tierra, como tuberías, radiadores, estufas y refrigeradores.** Existe un mayor riesgo de descargas eléctricas si su cuerpo está conectado a tierra.
- **No exponga las herramientas eléctricas a la lluvia o a la humedad.** Si entra agua en una herramienta eléctrica aumentará el riesgo de descargas eléctricas.
- **Utilice correctamente el cable. No utilice el cable para llevar, tirar o desconectar el cable de la herramienta. Mantenga el cable alejado del calor, aceite, de los bordes afilados y de partes móviles.** Los cables dañados o enredados aumentan el riesgo de descargas eléctricas.
- **A la hora de utilizar herramientas eléctricas al aire libre, utilice un alargador adecuado para uso en exteriores.** El uso de un cable adecuado para uso en exteriores reduce el riesgo de descargas eléctricas.
- **Si es inevitable utilizar una herramienta eléctrica en un lugar húmedo, utilice un dispositivo de corriente residual (RCD) como protección.** El uso de un RCD reduce el riesgo de descargas eléctricas.
- **Extraiga cualquier llave de ajuste antes de encender la herramienta eléctrica.** Una llave que se encuentra conectada a una pieza de rotación puede resultar en lesiones personales.
- **No realice sobreesfuerzos. Afírmese bien en sus piernas y no extienda demasiado el brazo.** Esto permite un mejor control de la herramienta eléctrica en

situaciones inesperadas.

- **No utilice la herramienta eléctrica si el interruptor de encendido no responde.** Cualquier herramienta que no puede ser controlada con el interruptor de encendido es peligrosa y debe ser reparada.
- **Coloque las herramientas eléctricas a ralenti fuera del alcance de los niños y no permita que personas no familiarizadas con la herramienta o con estas instrucciones la utilicen.** Las herramientas eléctricas son peligrosas en manos de personas no capacitadas.
- **Utilice la herramienta eléctrica, accesorios, brocas, etc., de acuerdo con estas instrucciones y en la forma prevista para este tipo específico de herramienta eléctrica, teniendo en cuenta las condiciones de trabajo y el trabajo a realizar.** Utilizar la herramienta eléctrica para realizar trabajos diferentes a los que esta herramienta está destinada podría dar como resultado una situación peligrosa.
- **Su herramienta eléctrica debería ser reparada por personas cualificadas, que deberían utilizar únicamente piezas de repuesto idénticas.** Esto garantizará la seguridad a la hora de utilizar la herramienta eléctrica.
- **Este producto no está diseñado para ser utilizado por personas (incluidos niños) con discapacidades físicas, sensoriales o mentales, o con falta de experiencia y conocimiento, a menos que una persona responsable de su seguridad les supervise o les instruya en el uso del producto. Los niños deben tener supervisión para asegurarse que no juegan con el producto.**

⚠ ADVERTENCIA

Lea las instrucciones de seguridad. Antes de utilizar el decapador lea detenidamente el manual, en particular las instrucciones de seguridad. Guarde este manual para futuras referencias

- Esta decapador puede prender fuego si no se toman las medidas apropiadas.
- El calor de la pistola puede alcanzar materiales combustibles que estén fuera del alcance de la vista.
- No deje el decapador sin vigilancia mientras esté en funcionamiento.
- Mantenga el decapador lejos de la lluvia o del agua para evitar riesgo de fuego o de descarga eléctrica.
- Guardar en un sitio protegido y seco.
- La boquilla alcanza temperaturas muy elevadas: utilice protección ocular.
- Por su seguridad, lea este manual detenidamente.
- Cuando realice reparaciones, utilice siempre las piezas originales del fabricante para cambiar partes gastadas o dañadas.
- No dirija el chorro de aire caliente hacia personas o animales.



- Nunca utilice el decapador cerca de materiales inflamables o en presencia de gases inflamables.
- No reduzca el flujo de aire bloqueando o cubriendo la boquilla.
- Tenga cuidado de no tocar la boquilla ya que alcanza temperaturas muy elevadas.
- Asegúrese de que la boquilla no entra en contacto con ningún material durante o justo después de su utilización.
- Utilice siempre protección ocular cuando quite pintura en zonas altas.
- Cuando utilice el decapador, no utilice ropa ni joyas holgadas, utilice calzado antideslizante y una red de pelo para protegerlo y sujetarlo.
- Asegúrese siempre de tener una posición estable cuando utilice el decapador.
- Asegúrese de que la pistola siempre se encuentra limpia, seca y libre de aceite o grasa.
- Nunca fuerce la herramienta ni sus accesorios. Utilícelos sólo para el fin para el que fueron diseñados.
- Mantenga siempre el decapador en posición vertical o colóquela en el soporte suministrado.
- No utilice el decapador en un área húmeda o muy mojada (por ejemplo: baños o saunas).
- Nunca deje el decapador al aire libre con lluvia y no la use en días muy húmedos.
- No introduzca ningún objeto en la boquilla de aire caliente.
- Deje siempre enfriar completamente la herramienta antes de guardarla.
- Guarde siempre el decapador en un lugar seguro, fuera del alcance de los niños. Esta herramienta no es un juguete.
- Este dispositivo debe conectarse a una red de alimentación con una impedancia igual o menor que $0,063 + j0,039 \Omega$ o lo acordado con el proveedor de energía o usuario. Una mala conexión puede provocar fluctuaciones de voltaje.
- Si el producto no se utiliza con precaución podría ocasionarse un incendio, por tanto:
 - tenga cuidado cuando utilice el producto en lugares en los que hay materiales combustibles;
 - no la aplique al mismo lugar durante demasiado tiempo;
 - no utilizar en atmósferas explosivas;
 - tenga en cuenta que el calor puede llegar a materiales combustibles fuera del alcance de la vista;
 - coloque el producto en su soporte después de usarlo y déjelo enfriar antes de guardarlo;
 - no deje el producto sin vigilancia mientras está encendido.
- Compruebe que el área en la que se va a usar la pistola de calor. Detrás de los cielorrasos, pavimentos y falsos techos puede haber materiales altamente inflamables.

Realice las siguientes comprobaciones antes de utilizar el decapador.

- Mantenga limpia el área de trabajo y ordenada.
- Mantenga limpia el área de trabajo.
- Mantenga los niños y visitantes lejos del área de trabajo, del decapador y de cualquier alargador.
- Para reducir el riesgo de shock eléctrico, utilice los zapatos adecuados para evitar el contacto con superficies puestas a tierra.
- Nunca sujete la herramienta por el cable ni tire de él para desenchufarla.
- Utilice sólo cables prolongadores apropiados.
- Inspeccione regularmente el cable del decapador, en caso de que presente daños, llévelo a reparar a un servicio técnico autorizado.
- Cuando utilice el decapador en el exterior, utilice sólo cables prolongadores adecuados para su uso en exterior.
- Cuando trabaje con objetos pequeños o irregulares, sujete el objeto con un tornillo o un gancho.
- Asegúrese de que el interruptor de la herramienta se encuentra en la posición de apagado antes de enchufarla.
- Apague el decapador cuando no esté en uso. Asegúrese de que el decapador no puede encenderse de forma accidental. Si el decapador se detiene mientras se está utilizando, desconéctelo de la corriente y llévela a un servicio técnico autorizado.

⚠ ADVERTENCIA

Concéntrese siempre en el trabajo y utilice el sentido común cuando utilice esta u otras herramientas. No utilice esta herramienta si está cansado o si toma medicación que pueda adormecerle.

NOTA: El decapador está equipado con un sistema de protección térmica que desactiva la herramienta cuando detecta un aumento de temperatura. El ventilador seguirá funcionando y la herramienta se activará cuando se haya enfriado.

- Nunca utilice el decapador junto con disolventes.
- Tras su uso, eliminar cualquier resto de pintura o barniz de la boquilla y de los raspadores. puede prender fuego.
- Trabaje siempre en zonas bien ventiladas. Las escamas y los residuos de pinturas a base plomo son muy tóxicos.

USO PREVISTO

Puede utilizar este producto para los fines que figuran a continuación:

- Ajuste por contracción



- Doblado de tuberías plásticas
- Descongelación de tuberías heladas
- Ablandamiento de adhesivos
- Soldadura blanda
- Decapado de pintura

⚠ PRECAUCIÓN

No utilice el decapador para descongelar tuberías protegidas con film plástico.



Utilice gafas de seguridad



Los productos eléctricos de desperdicio no deben desecharse con desperdicios caseros. Por favor reciclelos donde existan dichas instalaciones. Compruebe con su autoridad local o minorista para reciclar.

ICONOS DE ESTE MANUAL

Seguridad



Desembalaje



Encender el Dispositivo



Información



Consejo



No tocar la boquilla



Enchufar



Use guantes de seguridad para las manos



Asegurar una ventilación adecuada

MANTENIMIENTO

- Mantenga la toma de aire y las boquillas de aire caliente limpias y libres de polvo y residuos.
- Utilice sólo un paño húmedo y productos de limpieza del hogar normales para limpiar la pistola de calor.
- No utilice alcohol, disolvente, petróleo u otros productos químicos similares para limpiar la pistola de aire caliente.

PROTECCIÓN DEL MEDIO AMBIENTE

Recicle las materias primas en lugar de tirarlas a la basura doméstica. Para proteger el medio ambiente, debe separar la herramienta, los accesorios y los embalajes.

SÍMBOLO

Alerta de seguridad

V Voltios

Hz Hertzios

~ Corriente alterna

W Vatios

min⁻¹ Número de revoluciones o movimientos por minuto



Conformidad con CE



Conformidad con las normativas técnicas



Doble aislamiento



Por favor, lea atentamente las instrucciones antes de encender el producto.



Utilice dispositivos de protección para los oídos



NORME DI SICUREZZA

⚠ AVVERTENZE

Leggere tutti gli avvertimenti e le istruzioni di sicurezza. La mancata osservanza di tutte le istruzioni potrà causare scosse elettriche, incendi e/o gravi lesioni personali.

- **Tenere l'area di lavoro pulita e ben illuminata.** Aree non ordinate o non illuminate possono causare incidenti.
- **Non mettere in funzione gli elettrotensili in atmosfere esplosive, come in presenza di liquidi infiammabili, gas o polvere.** Gli elettrotensili creano scintille che potranno causare incendi se a contatto con polveri o vapori.
- **Tenere bambini ed eventuali osservatori lontani quando si mette in funzione un elettrotensile.** Eventuali distrazioni potranno causare una perdita di controllo.
- **La spina dell'elettrotensile deve combaciare con la presa. Non modificare mai la spina. Non utilizzare eventuali adattatori con elettrotensili con messa a terra (collegati a terra).** Spine non modificate e prese adeguate ridurranno il rischio di scosse elettriche.
- **Evitare il contatto con il corpo con dispositivi con messa a terra come tubi, radiatori, fornelli elettrici e refrigeratori.** Esiste un maggior rischio di scosse elettriche se il corpo dell'operatore entra in contatto con un dispositivo con messa a terra.
- **Non esporre gli elettrotensili a pioggia o umidità.** Nel caso in cui dell'acqua entrerà nell'elettrotensile, si aumenterà il rischio di scosse elettriche.
- **Non sottoporre il cavo a stress. Non tirare l'elettrotensile dal cavo per trasportarlo, né scollegarlo tirando il cavo dell'alimentazione. Tenere il cavo dell'alimentazione lontano da fonti di calore, olio e estremità appuntite o parti in movimento.** Cavi danneggiati o intrecciati potranno aumentare il rischio di scosse elettriche.
- **Quando si mette in funzione un utensile in esterni, utilizzare una prolunga adatta per tali scopi.** Utilizzare un cavo adeguato per esterni ridurrà il rischio di scosse elettriche.
- **Se non è possibile evitare di utilizzare elettrotensili in zone umide, utilizzare una fornitura elettrica con un dispositivo di corrente residua (RCD).** Utilizzare un RCD ridurrà il rischio di scosse elettriche.
- **Rimuovere eventuali chiavi o dispositivi prima di accendere l'elettrotensile.** Un utensile o un cavo lasciati collegati a una parte rotante dell'elettrotensile potranno causare gravi lesioni personali.
- **Non protendersi. Mantenere sempre l'equilibrio e un punto di appoggio sicuro.** Ciò permetterà un controllo migliore dell'elettrotensile in situazioni inaspettate.
- **Non utilizzare l'elettrotensile se l'interruttore**

non lo accende o spegne. Un elettrotensile non controllabile dall'interruttore è pericoloso e deve essere riparato.

- **Riporre elettrotensili non in funzione lontano dalla portata dei bambini e non lasciare che persone che non conoscono il funzionamento dell'elettrotensile mettano in funzione il dispositivo.** Gli elettrotensili possono essere pericolosi nelle mani di operatori non qualificati.
- **Utilizzare l'utensile, gli accessori e le punte, ecc secondo quanto indicato dalle istruzioni e nella maniera indicata per questo particolare tipo di utensile, prendendo in considerazione le condizioni di lavoro e il lavoro da svolgere.** Utilizzare l'elettrotensile per operazioni diverse da quelle indicate potrà causare situazioni pericolose.
- **Fare svolgere sempre le dovute riparazioni da una persona qualificata che utilizzi solo parti di ricambio identiche.** In questo modo verrà garantita la sicurezza dell'utensile.
- **Questo prodotto non è adatto a persone (compreso bambini) con capacità fisiche, sensoriali o mentali ridotte o senza l'esperienza e la conoscenza necessarie, a meno che non siano supervisionate o abbiano ricevuto le istruzioni necessarie per utilizzare questo prodotto da una persona qualificata. Supervisionare sempre i bambini per assicurarsi che non giochino con il prodotto.**

⚠ AVVERTENZE

Leggere le istruzioni di sicurezza. Prima di utilizzare il soffiatore ad aria calda, leggere il manuale attentamente, soprattutto le istruzioni di sicurezza. Conservare questo manuale per eventuali riferimenti futuri.

- Questa soffiatore ad aria calda potrà causare incendi se non si prendono le dovute precauzioni.
- Il calore che emana il dispositivo potrà raggiungere materiali combustibili non visibili all'operatore.
- Non lasciare il soffiatore ad aria calda incustodito mentre è in funzione.
- Tenere il soffiatore ad aria calda lontano da pioggia o acqua per evitare rischi di incendio o di scosse elettriche.
- Ricoprire adeguatamente e riporre in un luogo asciutto
- L'ugello diventa estremamente caldo: Indossare guanti e occhiali di protezione
- Per la sicurezza dell'operatore, leggere sempre attentamente questo manuale.
- Quando si svolgono operazioni di manutenzione, utilizzare sempre ricambi originali della ditta produttrice per sostituire parti consumate o danneggiate.
- Non dirigere il flusso dell'aria verso persone o animali.
- Non utilizzare il soffiatore ad aria calda accanto a materiali infiammabili o in presenza di gas infiammabili.



- Non ridurre il flusso di aria calda bloccando o coprendo l'ugello.
- Non toccare l'ugello se diventa estremamente caldo.
- Assicurarsi che l'ugello non entri in contatto con materiali durante o dopo le operazioni.
- Indossare sempre occhiali di protezione quando si rimuove la vernice dal soffitto.
- Quando si utilizza il soffiatore ad aria calda, non indossare abiti ampi o gioielli, indossare calzature antiscivolo e una rete per capelli per contenerli.
- Mantenere l'equilibrio quando si utilizza la pistola.
- Assicurarsi che il soffiatore ad aria calda sia sempre pulito, asciutto e che non vi siano sullo stesso tracce di olio o grasso.
- Non forzare mai gli utensili o gli accessori, e utilizzarli solo per lo scopo per il quale sono stati progettati.
- Tenere il soffiatore sempre dritto o sospeso dal supporto fornito con l'utensile.
- Non utilizzare mai il soffiatore ad aria calda in zone bagnate o molto umide (per esempio: bagni, saune).
- Non lasciare il soffiatore ad aria calda sotto la pioggia né utilizzarlo in caso di umidità.
- Non spingere mai eventuali materiali nell'ugello ad aria calda.
- Permettere sempre al soffiatore ad aria calda di raffreddarsi completamente prima di riparlo.
- Riporre sempre il soffiatore ad aria calda in un posto sicuro, lontano dalla portata dei bambini. Non è un giocattolo.
- Questo dispositivo si collegherà alla rete dell'alimentazione elettrica con un'impedenza pari a o inferiore a $0.063 + j0.039 \Omega$ o pari ai valori concordati con il fornitore dell'energia o l'utente. Una connessione non funzionante potrà causare una fluttuazione di voltaggio.
- Si potranno verificare incendi se il prodotto non viene utilizzato correttamente, perciò:
 - Fare sempre attenzione quando si utilizza il prodotto in luoghi in cui vi sono materiali combustibili;
 - Non applicare sullo stesso posto per un lungo periodo di tempo;
 - Non utilizzare in presenza di un'atmosfera esplosiva;
 - Materiali combustibili non direttamente visibili ma situati nelle vicinanze potranno causare incidenti se a contatto con il calore;
 - Posizionare il prodotto sul suo supporto dopo l'utilizzo e lasciarlo raffreddare prima di riparlo;
 - Non lasciare il prodotto incustodito quando è acceso.
- Controllare la zona dove si andrà ad utilizzare il soffiatore ad aria calda. Soffitti, pavimenti e controsoffitti possono contenere materiali altamente infiammabili. Controllare sempre prima di utilizzare il soffiatore ad aria calda.
- Mantenere la zona di lavoro pulita e rimuovere eventuali

oggetti.

- Mantenere l'area di lavoro ben illuminata.
- Tenere bambini e visitatori lontani dall'area di lavoro, dal soffiatore ad aria calda e dalle prolunghe.
- Per ridurre il rischio di scosse elettriche, indossare scarpe adeguate per evitare il contatto con superfici con messa a terra.
- Non trasportare mai la pistola dal cavo né tirare il cavo per scollegarla.
- Utilizzare solo prolunghe adatte.
- Ispezionare il cavo del soffiatore ad aria calda regolarmente e, se danneggiato, farlo riparare da un centro servizi autorizzato.
- Quando il soffiatore ad aria calda viene utilizzato in esterni, utilizzare solo prolunghe adatte per tali scopi.
- Quando si lavora su oggetti piccoli o irregolari, bloccarli in un morsa o una ganasce.
- Assicurarsi che l'interruttore dell'utensile sia sulla posizione off (spento) prima di collegarlo all'alimentazione.
- Scollegare la pistola a colla quando non viene utilizzata. Assicurarsi che il soffiatore ad aria calda non si attivi accidentalmente. Se il soffiatore ad aria calda si ferma quando viene utilizzato, scollegarlo dall'alimentazione e farlo controllare da un centro servizi autorizzato.

⚠ AVVERTENZE

Concentrarsi sempre sul lavoro da svolgere e utilizzare senso comune quando si utilizza questo o un altro utensile. Non utilizzare l'utensile se stanchi o se si sono assunti farmaci che causano sonnolenza.

NOTA: La pistola ad aria calda è dotata di protezione termica che disattiva la serpentina di riscaldamento quando l'ugello è troppo vicino alla superficie da riscaldare. La ventola continuerà a operare e la serpentina di riscaldamento si attiverà automaticamente dopo che si sarà raffreddata.

- Non utilizzare il soffiatore ad aria calda assieme a solventi.
- Dopo l'utilizzo rimuovere eventuali residui di vernici o smalti dall'ugello e dagli utensili. Potrà prendere fuoco.
- Lavorare sempre in una zona ben ventilata. Residui e scorie di vernici a base di piombo sono altamente tossici.

UTILIZZO

Questo prodotto potrà essere utilizzato per i seguenti scopi:

- Calettamento a caldo
- Tubi di plastica pieghevoli
- Sghiacciare tubi ghiacciati
- Ammorbidire adesivi



- Saldature leggere
- Rimozione vernice

ATTENZIONE

Non utilizzare il soffiatore ad aria calda per sgelare tubi protetti da una pellicola in plastica.



I prodotti elettrici non devono essere smaltiti con i rifiuti domestici. Vi sono strutture per smaltire tali prodotti. Informarsi presso il proprio Comune o rivenditore di sicurezza per smaltire adeguatamente tali rifiuti.

MANUTENZIONE

- Tenere la presa d'aria e l'ugello dell'aria calda sempre puliti e rimuovere eventuali detriti e polvere accumulatisi.
- Utilizzare solo un panno bagnato e detergenti domestici normali per pulire l'utensile.
- Non utilizzare petrolio bianco, solventi, benzina o altri prodotti chimici per pulire il soffiatore ad aria calda.

TUTELA DELL'AMBIENTE

Riciclare le materie prime anziché gettarle tra i rifiuti domestici. Per tutelare l'ambiente, l'apparecchio, gli accessori e gli imballaggi devono essere smaltiti separatamente.

SIMBOLO

Allarme di sicurezza

V Volt

Hz Hertz

~ Corrente alternata

W Watt

min⁻¹ Numero di giri o di movimenti al minuto



Conformità CE



Conforme a norme tecniche



Doppio isolamento



Leggere attentamente le istruzioni prima di utilizzare il prodotto.



Indossare cuffie di protezione



Indossare occhiali di protezione

ICONE IN QUESTO MANUALE

Sicurezza



Rimozione dell'involucro



Avvio



Informazioni



Punta



Non toccare l'ugello



Presa



Indossare guanti di sicurezza



Assicurare una ventilazione adatta



VEILIGHEIDSVOORSCHRIFTEN

⚠ WAARSCHUWING

Lees alle veiligheidswaarschuwingen en instructies.

Wanneer niet de waarschuwingen en instructies niet opvolgt, kan dit leiden tot elektrische schok en/of ernstig letsel.

- **Houd de werkplaats schoon en goed verlicht.** Rommelige of donkere plaatsen nodigen uit tot ongevallen.
- **Gebruik gereedschapswerktuigen niet in explosieve atmosferen, zoals in de aanwezigheid van ontvlambare vloeistoffen, gasen of stof.** Werktuigen kunnen vonken veroorzaken die stof of gasen kunnen ontsteken.
- **Houd kinderen en omstanders weg terwijl u het werktuig gebruikt.** Wanneer u wordt afgeleid kunt u de controle verliezen.
- **Werktuigstekkers moeten overeenkomen met de contactdoos. Wijzig de stekker nooit. Gebruik geen adapterstekkers met geaarde werktuigen.** Ongewijzigde stekkers en overeenkomstige contactdozen zullen het risico op elektrische schok verminderen.
- **Vermijd lichaamscontact met geaarde oppervlakken, zoals buizen, radiatoren, fornuizen en koelkasten.** Er bestaat een verhoogd risico op elektrische schokken als uw lichaam geaard is.
- **Stel gereedschapswerktuigen niet bloot aan regen of natte omstandigheden.** Wanneer water een gereedschapswerktuig binnenkomt zal het risico op een elektrische schok toenemen.
- **Misbruik het snoer niet. Gebruik het snoer nooit om het werktuig te dragen of de stekker uit het stopcontact te trekken. Houd het snoer weg van hitte, olie, scherpe randen en bewegende delen.** Beschadigde of verstrikte snoeren verhogen het risico op elektrische schokken.
- **Wanneer u een werktuig buitenshuis gebruikt, gebruikt u een verlengsnoer dat geschikt is voor buitenshuis gebruik.** Gebruik een snoer dat geschikt is voor buitenshuis gebruik, wat het risico op elektrische schok vermindert.
- **Als het noodzakelijk is dat een werktuig in een vochtige omgeving wordt gebruikt, gebruikt u een stroomtoevoer met aardlekschakelaar.** Het gebruik van een aardlekschakelaar vermindert het risico op elektrische schok.
- **Verwijder alle afstelsleutels voor u het werktuig inschakelt.** Een sleutel die op een ronddraaiend onderdeel van het werktuig achterblijft, kan leiden tot lichamelijke letsels.
- **Overrek u niet. Ga altijd stevig op uw benen staan en reik niet te ver weg met uw arm.** Dit geeft u een betere controle over het werktuig in overwachte

omstandigheden.

- **Gebruik het werktuig niet als de schakelaar het werktuig niet in- of uitschakelt.** Een werktuig dat niet met de schakelaar kan worden bediend, is gevaarlijk en moet worden gerepareerd.
- **Bewaar niet-gebruikte werktuigen buiten het bereik van kinderen en laat personen die niet vertrouwd zijn met het werktuig of deze instructies, het werktuig niet gebruiken.** Werktuigen zijn gevaarlijk in de handen van niet-opgeleide gebruikers.
- **Gebruik het werktuig, accessoires en werktuigstiften in overeenstemming met deze instructies en op een manier die bedoeld is voor het specifiek type werktuig, rekening houdend met de werkomstandigheden en het werk dat moet worden uitgevoerd.** Het gebruik van het werktuig voor niet-voorgescreven gebruik kan leiden tot gevaarlijke situaties.
- **Laat uw werktuig door een gekwalificeerde reparateur onderhouden en gebruik uitsluitend identieke vervangonderdelen.** Dit zal ervoor zorgen dat de veiligheid van het gereedschap wordt bewaard.
- **Dit product is niet geschikt voor gebruik door personen (met inbegrip van kinderen) met verminderde fysieke, zintuigelijke of mentale vermogens of gebrek aan ervaring en kennis, tenzij zij onder het toezicht staan van en werden geïnstrueerd inzake het gebruik van het product door een persoon die verantwoordelijk is voor hun veiligheid. Kinderen moeten onder toezicht staan om te verzekeren dat ze niet met het product spelen.**

⚠ WAARSCHUWING

Lees deze veiligheidsinstructies. Voor u het warmtepistool gebruikt, leest u de gebruiksaanwijzing en in het bijzonder de veiligheidsinstructies zorgvuldig. Houd deze gebruiksaanwijzing voor toekomstig gebruik.

- Dit warmtepistool kan brand veroorzaken als de nodige voorzorgen niet worden genomen.
- De hitte van het warmtepistool kan ontvlambare materialen bereiken die u misschien niet kunt zien.
- Laat het warmtepistool niet onbeheerd achter terwijl het wordt gebruikt.
- Houd het warmtepistool weg van regen of water om risico op brand of elektrische schokken te vermijden.
- Bewaar onder een afdekking op een droge plaats.
- Het mondstuk wordt uiterst warm: draag handschoenen en gezichtsbescherming.
- Lees deze gebruiksaanwijzing zorgvuldig voor uw eigen veiligheid.
- Wanneer u het werktuig onderhoudt, gebruikt u altijd de originele onderdelen van de fabrikant om een versleten of beschadigd onderdeel te vervangen.
- Richt de warme luchtstroom niet naar mensen of dieren.



- Gebruik het warmtepistool nooit in de buurt van ontvlambaar materiaal of in de aanwezigheid van ontvlambare gassen.
- Verminder de warme luchtstroom nooit door het mondstuk te blokkeren of te bedekken.
- Wees voorzichtig en raak het mondstuk niet aan aangezien dit uiterst warm wordt.
- Zorg ervoor dat het mondstuk niet in contact komt met materiaal tijdens of net na het gebruik.
- Draag altijd gezichtsbescherming wanneer u verf boven uw hoofd verwijdert.
- Wanneer u het warmtepistool gebruikt, draagt u geen losse kledij of juwelen, draagt u antislipschoenen en een haarnet om uw haar te beschermen en samen te houden.
- Zorg ervoor dat u altijd stevig vast staat terwijl u het warmtepistool gebruikt.
- Zorg ervoor dat het warmtepistool altijd schoon, droog en vrij van olie of vet is.
- Forceer het werktuig of de accessoires nooit en gebruik ze uitsluitend voor de doelstellingen waarvoor ze werden ontworpen.
- Houd het warmtepistool altijd recht of hang het op aan de hand van de meegeleverde stand.
- Gebruik het warmtepistool nooit op een vochtige of zeer natte plaats (bijvoorbeeld: badkamer, sauna).
- Laat een warmtepistool nooit in de regen liggen en gebruik het niet in erg vochtige omgevingen.
- Duw nooit iets in de warme luchtmond.
- Laat het warmtepistool altijd volledig afkoelen voor u het opbergt.
- Bewaar het warmtepistool altijd op een veilige plaats, buiten het bereik van kinderen. Het is geen speelgoed.
- Dit apparaat zal worden verbonden met een stroomnet met een impedantie die kleiner of gelijk is aan $0,063 + j0,039 \Omega$ of na afspraak met de stroomleverancier of -gebruiker. Een verkeerde verbinding kan resulteren in een hoge spanningsschommeling.
- Er kan brand uitbreken als het product niet voorzichtig wordt gebruikt. Daarom:
 - Wees voorzichtig wanneer u het product gebruikt op plaatsen waar explosieve stoffen aanwezig zijn;
 - Gebruik niet op dezelfde plaats gedurende een lange periode;
 - Gebruik de machine niet in een explosieve atmosfeer;
 - Houd rekening met het feit dat hitte naar explosieve materialen buiten het zicht kan worden geleid.
 - Plaats het product op zijn stand na gebruik en laat het afkoelen voor u het opbergt;
 - Laat het warmtepistool niet onbeheerd achter terwijl het aan staat.
- Controleer de plaats waar het warmtepistool moet worden gebruikt. Achter plafonds, vloeren en valse plafonds kan uiterst ontvlambaar materiaal zijn

verborgen. Controleer deze altijd voor gebruik van het warmtepistool.

- Houd de werkplaats schoon en net.
- Houd de werkplaats goed verlicht.
- Houd kinderen en bezoekers weg van de werkplaats, het warmtepistool en verlengsnoeren.
- Om het risico op elektrische schok te verminderen, draagt u goed schoeisel om contact met geaarde oppervlaktes te vermijden.
- Draag het warmtepistool nooit aan het stroomsnoer of trek nooit aan het snoer om de stekker uit het stopcontact te trekken.
- Gebruik uitsluitend een geschikt verlengsnoer.
- Inspecteer het warmtepistoolsnoer regelmatig en, indien beschadigd, laat u het door een geautoriseerd onderhoudscentrum nakijken.
- Wanneer het warmtepistool buitenshuis wordt gebruikt, gebruikt u uitsluitend verlengsnoeren die geschikt zijn voor buitenshuis gebruik.
- Wanneer u aan een klein of onregelmatig voorwerp werkt, klemt u het voorwerp in een werkbank of met een clip vast.
- Zorg ervoor dat de werktuigschakelaar zich in de uitstand bevindt voor u het werktuig inschakelt.
- Ontkoppel het warmtepistool wanneer het niet wordt gebruikt. Zorg ervoor dat het warmtepistool niet per ongeluk kan starten. Als het warmtepistool stopt met werken terwijl het wordt gebruikt, ontkoppelt u het van de stroomtoevoer en laat u het nakijken door een geautoriseerd onderhoudscentrum.

⚠ WAARSCHUWING

Concentreert u zich altijd op de taak en gebruik uw gezond verstand wanneer u met dit of andere werktuigen werkt. Gebruik het werktuig niet wanneer u moet bent of medicatie inneemt die u slaperig maakt.

OPMERKING: Het heteluchtpistool is uitgerust met een thermische beveiliging die de verwarmingsspoel deactiveert wanneer het mondstuk te dicht bij het oppervlak is dat moet worden opgewarmd. De ventilator blijft werken en de verwarmingsspoel zal automatisch worden geactiveerd zodra de spoel is afgekoeld.

- Gebruik het warmtepistool nooit in combinatie met oplosmiddelen.
- Na gebruik verwijdert u alle verf- of vernisresten op het mondstuk en de schrapers. Dit kan vuur vatten.
- Werk altijd in een goed geventileerde ruimte. Vlokken en resten van verven op loodbasis zijn uiterst giftig.

BEOOGD GEBRUIK

U kunt dit product gebruiken voor de volgende doeleinden:

- Krimpfitting



- Kunststof buizen plooiën
- Bevroren buizen ontdooien
- Zachte lijmen
- Zacht solderen
- Verf afbranden

⚠ LET OP

Gebruik het warmtepistool niet om buizen die beschermd worden door een kunststof film, te ontdooien.

ONDERHOUD

- Houd de luchtinlaat en warme luchtmondstukken schoon en vrij van stof en afval.
- Gebruik uitsluitend een vochtige doek en een gewone huishoudreiniger om het warmtepistool te reinigen.
- Gebruik geen white spirit, verduuners, benzine of andere gelijkaardige chemicaliën om een warm warmtepistool schoon te maken.

MILIEUBESCHERMING

Zorg dat grondstoffen worden gerecycleerd in plaats van weggegooid als afval. Om het milieu te beschermen moeten de machine, de accessoires en de verpakking gesorteerd bij een erkend recyclingcentrum worden aangeleverd.

SYMBOOL

Veiligheidswaarschuwing

V Volt

Hz Hertz

~ Wisselstroom

W Watt

min⁻¹ Aantal toeren of omwentelingen per minuut



EU-conformiteit



Overeenstemming met technische reglementen



Dubbele isolatie



Lees zorgvuldig de instructies voor u het product start.



Draag gehoorbescherming



Draag gezichtsbescherming



Elektrisch afval mag niet samen met ander huishoudafval worden weggegooid. Gelieve te recycleren indien de mogelijkheid bestaat. Neem contact op met uw gemeente of handelaar om advies te krijgen over recyclage.

ICONEN IN DEZE GEBRUIKSAANWIJZING

Veiligheid



Uitpakken



Starten



Informatie



Tip



Mondstuk niet aanraken



Inschakelen



Draag veiligheidshandschoenen



Zorg voor voldoende ventilatie

**REGRAS DE SEGURANÇA****⚠ AVISO**

Leia todos os avisos de segurança e todas as instruções. O facto de não seguir os avisos e as instruções pode conduzir a choque eléctrico, fogo e/ou lesão grave.

- **Mantenha a área de trabalho limpa e bem iluminada.** As áreas desordenadas ou escuras são um convite para acidentes.
- **Não opere ferramentas eléctricas em atmosferas explosivas, como na presença de líquidos, gases ou poeiras inflamáveis.** As ferramentas eléctricas produzem faíscas que podem inflamar o pó ou fumos.
- **Ao operar esta ferramenta eléctrica, mantenha as crianças e as pessoas presentes afastadas.** As distrações podem levá-lo a perder o controlo.
- **As fichas eléctricas da ferramenta têm de corresponder à tomada. Nunca altere a ficha seja de que maneira for. Não use quaisquer fichas adaptadoras com ferramentas de ligação com terra.** As fichas não modificadas e tomadas compatíveis reduzirão o risco de choque eléctrico.
- **Evite o contacto do corpo com superfícies com ligação terra ou enterradas, tais como tubos, radiadores, fogões e frigoríficos.** Há um aumento do risco de choque eléctrico se o seu corpo estiver ligado à terra.
- **Não exponha as ferramentas eléctricas à chuva ou a condições de humidade.** Se entra água numa ferramenta eléctrica aumentará o risco de descargas eléctricas.
- **Não dê um uso inadequado ao cabo. Nunca use o cabo para carregar, puxar ou retirar a ficha da ferramenta da tomada. Mantenha o cabo afastado de fontes de calor, óleo, extremidades afiadas ou peças móveis.** Os cabos danificados ou emaranhados aumentam o risco de choque eléctrico.
- **Ao operar uma ferramenta eléctrica ao ar livre, use um cabo de extensão apropriado para o uso ao ar livre.** A utilização de um cabo apropriado para o uso ao ar livre reduz o risco de choque eléctrico.
- **Se operar uma ferramenta eléctrica num local húmido é inevitável, use uma fonte com protecção de dispositivo de corrente residual (RCD).** O uso de um RCD reduz o risco de choque eléctrico.
- **Remova qualquer chave de ajuste antes de ligar a ferramenta eléctrica.** Uma chave-inglesa ou uma chave colocada numa peça móvel da ferramenta eléctrica pode causar lesões pessoais.
- **Não se aproxime em demasia. Mantenha sempre o equilíbrio e a posição dos pés adequada.** Isto possibilita um melhor controlo da ferramenta eléctrica em situações inesperadas.
- **Não use uma ferramenta caso o interruptor**

não ligue e desligue a ferramenta eléctrica correctamente. Qualquer ferramenta eléctrica que não possa ser controlada com o interruptor é perigosa e deve ser reparada.

- **Armazene as ferramentas eléctricas fora do alcance das crianças e não permita que pessoas não familiarizadas com a ferramenta eléctrica ou com estas instruções utilizem a ferramenta eléctrica.** As ferramentas eléctricas são perigosas nas mãos de utilizadores inexperientes.
- **Use a ferramenta eléctrica, acessórios e brocas da ferramenta, etc., de acordo com estas instruções e numa forma a que se destina o tipo particular de ferramenta eléctrica, tomando em conta as condições de funcionamento e o trabalho a ser efectuado.** O uso da ferramenta eléctrica para as operações diferentes daquelas a que se destina podem causar uma situação perigosa.
- **A manutenção da sua ferramenta eléctrica deve ser efectuada por uma pessoa qualificada para reparações, utilizando apenas peças de substituição idênticas.** Isto assegurará que a segurança da ferramenta eléctrica é mantida.
- **Este produto não foi feito para ser utilizado por pessoas (incluindo crianças) com reduzidas capacidades físicas, sensoriais ou mentais ou falta de experiência e conhecimento, a não ser que passem a ter supervisão ou instruções relativas à utilização do aparelho por uma pessoa responsável pela sua segurança. As crianças devem ser mantidas sob vigilância para se garantir que não brincam com o produto.**

⚠ AVISO

Leia as instruções de segurança. Antes de utilizar a pistola de calor leia com atenção o manual, em particular as instruções de segurança. Guarde este manual para consultas futuras

- Esta pistola de calor pode começar um fogo se não se tomarem as medidas apropriadas.
- O calor da pistola pode alcançar materiais combustíveis que estejam fora do alcance da vista.
- Não deixe a pistola de calor sem vigilância enquanto estiver em funcionamento.
- Mantenha a pistola de calor longe da chuva ou da água para evitar risco de fogo ou de choque eléctrico.
- Guardar num sítio protegido e seco.
- A boquilha alcança temperaturas muito elevadas: utilize protecção ocular.
- Para sua segurança, leia atentamente este manual.
- Quando realizar reparações, utilize sempre as peças originais do fabricante para substituir partes gastas ou danificadas.
- Não direcione o jorro de ar quente a pessoas ou animais.



- Nunca utilize a pistola de calor perto de materiais inflamáveis ou na presença de gases inflamáveis.
- Não reduza o fluxo de ar bloqueando ou cobrindo a boquilha.
- Tenha o cuidado de não tocar a boquilha já que alcança temperaturas muito elevadas.
- Assegure-se de que a boquilha não entra em contacto com nenhum material durante ou mesmo após a sua utilização.
- Utilize sempre protecção ocular quando tirar pintura em zonas altas.
- Quando utilizar a pistola de calor, não utilize roupa nem jóias largas, utilize calçado anti-deslizante e uma rede de pelo para protegê-lo e segurá-lo.
- Assegure-se sempre que tem uma posição estável quando utilizar a pistola de calor.
- Assegure-se de que a pistola está sempre limpa, seca e livre de óleo ou gordura.
- Nunca force a ferramenta nem os seus acessórios. Utilize-os apenas para o fim para o qual foram desenhados.
- Mantenha sempre a pistola de calor em posição vertical ou coloque-a no suporte fornecido.
- Não utilize a pistola de calor numa área húmida ou muito molhada (por exemplo: casas de banho ou saunas).
- Nunca deixe a pistola de calor à chuva e não a use em dias muito húmidos.
- Não introduza nenhum objecto na boquilha de ar quente.
- Deixe arrefecer sempre completamente a pistola de calor antes de a guardar.
- Guarde sempre a pistola de calor num local seguro, fora do alcance das crianças. Isto não é um brinquedo.
- Este dispositivo deve ser ligado a uma rede de alimentação com uma impedância igual ou menor que $0,063 + j0,039 \Omega$ ou o acordado com o fornecedor de energia ou utilizador. Uma má ligação pode provocar flutuações de voltagem.
- Se o produto não for utilizado com precaução poderia acontecer um incêndio, portanto:
 - tenha cuidado quando utilizar o produto em locais onde existe materiais combustíveis;
 - não aplique no mesmo local durante demasiado tempo;
 - não utilizar em atmosferas explosivas;
 - tenha em conta que o calor pode chegar a materiais combustíveis fora do alcance da vista;
 - coloque o produto no seu suporte depois de usá-lo e deixei-o arrefecer antes de o guardar;
 - não deixe o produto sem vigilância enquanto estiver ligado.
- Verifique a área em que se vai usar a pistola de calor. Atrás de tectos, pavimentos e tectos falsos pode haver materiais altamente inflamáveis. Realize as seguintes comprovações antes de utilizar a pistola de calor.
- Mantenha a área de trabalho limpa e arrumada.
- Mantenha a área de trabalho adequadamente limpa.
- Mantenha as crianças e visitantes longe da área de trabalho, da pistola de calor e de qualquer extensão.
- Para reduzir o risco de choque eléctrico, utilize os sapatos adequados para evitar o contacto com superfícies de terra.
- Nunca segure a pistola de calor pelo cabo nem o puxe para desligá-la.
- Utilize apenas cabos de extensão apropriados.
- Inspeccione regularmente o cabo da pistola de calor, em caso de apresente danos, leve-o a reparar a um serviço técnico autorizado.
- Quando utilizar a pistola de calor no exterior, utilize apenas cabos de extensão adequados para o seu uso no exterior.
- Quando trabalhar com objectos pequenos ou irregulares, segure o objecto com um torno ou um gancho.
- Assegure-se de que o interruptor da ferramenta se encontra na posição de desligado antes de liga-la.
- Desligue a pistola de calor quando não o estiver a utilizar. Assegure-se de que a pistola de calor não se pode ligar de forma accidental. Se a pistola de calor parar enquanto se estiver a utilizar, desligue-a da corrente e leve-a a um serviço técnico autorizado.

⚠ AVISO

Concentre-se sempre no trabalho e utilize o sentido comum quando utilizar esta ou outras ferramentas. Não utilize esta ferramenta se estiver cansado ou se tomar medicação que possa adormece-lo.

NOTA: O soprador tem um sistema que desactiva a saída de calor ao identificar um aumento de temperatura. O ventilador continuará a funcionar e a bobina de aquecimento será activada automaticamente uma vez que a bobina arrefeceu.

- Nunca utilize a pistola de calor com dissolventes.
- Após o seu uso, eliminar qualquer resto de pintura ou verniz da boquilha e dos raspadores. pode incendiar-se.
- Trabalhe sempre em zonas bem ventiladas. As escamas e os resíduos de pinturas à base chumbo são muito tóxicos.

UTILIZAÇÃO PREVISTA

Deve utilizar este produto para os fins indicados a seguir:

- Ajuste por contracção
- Curva de tubos plásticos
- Descongelamento de tubos gelados



- Adesivos suavizantes
- Soldadura suave
- Descascar pintura

⚠ CAUTELA

Não utilize a pistola de calor para descongelar tubos protegidos com filme plástico.



Os aparelhos eléctricos antigos não devem ser eliminados juntamente com o lixo doméstico. Recicle onde existem instalações para o efeito. Verifique com as suas Autoridades Locais ou revendedor para obter informações sobre reciclagem.

ÍCONES NESTE MANUAL

Segurança



Retirada da embalagem



Como começar



Informações



Ponta



Não tocar no bocal



Ligar à corrente



Use luvas de segurança



Assegurar uma ventilação adequada

MANUTENÇÃO

- Mantenha a tomada de ar e as boquilhas de ar quente limpas e livres de pó e resíduos.
- Utilize apenas um pano húmido e produtos de limpeza do lar normais para limpar a pistola de calor.
- Não utilize álcool, dissolvente, petróleo ou outros produtos químicos similares para limpar a pistola de ar quente.

PROTECÇÃO DO AMBIENTE

Recicle os materiais em vez de pô-los directamente no lixo doméstico. Para proteger o ambiente, a ferramenta, os acessórios e as embalagens devem ser seleccionados.

SÍMBOLO

Alerta de Segurança

V Volts

Hz Hertz

~ Corrente alterna

W Watts

min⁻¹ Número de rotações ou movimentos por minuto

Conformidade CE



Conformidade com as normas técnicas



Isolamento duplo



Por favor, leia atentamente as instruções antes de acender o produto.



Use protecção para os ouvidos



Use protecção para os olhos

**SIKKERHEDSREGLER****⚠ ADVARSEL**

Alle sikkerhedsadvarsler og alle anvisninger skal læses. Manglende overholdelse af advarslerne og anvisningerne kan medføre elektrisk stød, brand og/eller alvorlige personskader.

- **Hold arbejdsområdet rent og godt oplyst.** Rodede eller mørke områder inviterer til ulykker.
- **Brug ikke elværktøjer i eksplosive omgivelser som fx i nærheden af brandbar væske, gas eller støv.** Elværktøjet udløser gnister, som kan antænde støvet eller dampene.
- **Der må ikke være børn og tilskuere i nærheden, når et elværktøj anvendes.** Distractioner kan medføre, at du mister kontrollen.
- **Elværktøjets elstik skal passe til elnetkontakten.** Elstikket må aldrig modificeres på nogen som helst måde. Undlad brug af adapterstik til jordede (stelforbundne) elværktøjer. Umodificerede elstik og passende elnetkontakter reducerer faren for elektrisk stød.
- **Undgå kropskontakt med jordede eller stelforbundne overflader som fx rør, radiatorer, komfurer og køleskabe.** Der er forøget risiko for elektrisk stød, hvis din krop er forbundet med jord eller stel.
- **Undlad at udsætte elværktøjer for regn eller fugt.** Hvis der trænger vand ind i et elværktøj, øges faren for elektrisk stød.
- **Undlad at misbruge ledningen.** Ledningen må aldrig bruges til at bære eller trække i elværktøjet eller til at trække stikket ud. Hold ledningen på afstand af varme, olie og skarpe kanter eller bevægelige dele. Beskadede eller sammenfildrede ledninger øger faren for elektrisk stød.
- **Når et elværktøj anvendes i det fri, skal der bruges en forlængerledning, der er egnet til udendørs brug.** Brug af ledninger beregnet til udendørs brug reducerer faren for elektrisk stød.
- **Hvis man er nødt til at bruge elværktøjer i fugtige omgivelser, skal strømforsyningen have en fejlstrømsafbryder (RCD-afbryder).** Brug af fejlstrømsafbryder reducerer faren for elektrisk stød.
- **Fjern evt. skruenøgler, inden der tændes af elværktøjet.** En efterladt skruenøgle fastgjort til en roterende del af elværktøjet kan medføre personskader.
- **Læn dig aldrig for langt frem. Sørg for altid at have godt fodfæste og god balance.** Dette giver bedre kontrol over elværktøjet i uventede situationer.
- **Elværktøjet må ikke tages i brug, hvis TÆND/SLUK-kontakten ikke virker.** Et elværktøj, der ikke kan kontrolleres med TÆND/SLUK-kontakten, er farligt og skal repareres.

- **Når elværktøjer ikke bruges, skal de opbevares utilgængeligt for børn; personer, som ikke er fortrolige med elværktøjet eller denne brugsanvisning, må ikke anvende elværktøjet.** Elværktøjer er farlige i hænderne på ukyndige brugere.
- **Elværktøjet, tilbehøret, værktøjskroner osv. må kun bruges i overensstemmelse med denne brugsanvisning og i henhold til det tiltænkte anvendelsesformål for dette specifikke elværktøj under hensyntagen til de givne arbejdsbetingelser og den pågældende arbejdsopgave.** Brug af elværktøjet i strid med det tiltænkte anvendelsesformål kan medføre farlige situationer.
- **Sørg for, at elværktøjet serviceres af en kvalificeret reparatør, som kun benytter sig af originale reservedele.** Herved garanteres sikkerheden for elproduktet.
- **Dette produkt er ikke beregnet til at blive brugt af personer (herunder børn) med nedsatte fysiske, sensoriske eller mentale evner, eller med manglende erfaring og viden, med mindre disse personer er blevet vejledt eller instrueret i brugen af produktet af en person, der er ansvarlig for disse personers sikkerhed. Børn bør holdes under opsyn, så man er sikker på, at de ikke leger med produktet.**

⚠ ADVARSEL

Læs alle sikkerhedsinstrukser. Inden varmpistolen anvendes, skal man læse brugsanvisningen omhyggeligt, især sikkerhedsinstruktionerne. Gem denne brugsanvisning for fremtidig brug

- Denne varmpistol kan forårsage en brand, hvis der ikke træffes passende forholdsregler.
- Varmen fra varmpistolen kan komme i kontakt med brændbare materialer, som du evt. ikke kan se.
- Undlad at efterlade varmpistolen uden opsyn, mens den arbejder.
- Hold varmpistolen på afstand af regn eller vand, så der ikke opstår fare for brand eller elektrisk stød.
- Opbevares under dække på et tørt sted.
- Dysen bliver ekstremt varm: bær handsker og øjenværn.
- Af hensyn til din egen sikkerhed skal du læse denne brugsanvisning omhyggeligt.
- Ved servicering skal udslidte eller beskadede dele altid udskiftes med originale dele fra producenten.
- Undlad at rette den varme luftstrøm mod mennesker eller dyr.
- Varmepistolen må aldrig bruges nær brændbare materialer eller brændbare gasser.
- Man må aldrig reducere varmluftstrømmen ved at blokere eller tildække dysen.
- Pas på ikke at røre ved dysen, da denne bliver ekstremt varm.



- Sørg for, at dysen ikke kommer i kontakt med materialer under eller lige efter brug.
- Brug altid øjenværn under fjernelse af maling over hovedhøjde.
- Når man bruger varmpistolen, må den ikke bære løstsiddende tøj eller smykker; bær skridsikkert fodtøj og evt. håret til at beskytte håret og/eller holde det på plads.
- Sørg for altid at være i god balance, når du bruger varmpistolen.
- Kontrollér, at varmpistolen altid er ren, tør og fri for olie eller fedt.
- Værktøj eller tilbehør må aldrig tvinges; og de må kun bruges til det tiltænkte anvendelsesformål.
- Hold altid varmpistolen i opretstående position, eller fastgør den til det medfølgende stativ.
- Varmepistolen må aldrig bruges i fugtige eller meget våde områder (fx: badeværelser, saunaer).
- Efterlad aldrig varmpistolen i regnen, og undlad at bruge den på dage med høj luftfugtighed.
- Undlad at skubbe noget ned indvendigt i varmluftsdysen.
- Vent altid, til varmpistolen er fuldstændigt afkølet, inden den opbevares.
- Opbevar altid varmpistolen på et sikkert sted utilgængeligt for børn. Det er ikke legetøj.
- Dette produkt skal sluttes til et strømforsyningsnetværk med en impedans lig med eller mindre end $0,063 + j0,039 \Omega$ eller ifølge aftale med selskabet eller brugeren. Evt. ombyggede forbindelser kan medføre høj spændingsfluktuation.
- Der kan opstå brand, hvis produktet ikke bruges forsigtigt; derfor:
 - vær forsigtig, når produktet bruges på steder, hvor der findes brændbare materialer;
 - må ikke anvendes på samme sted i længere tid;
 - Undlad at bruge produktet i en eksplosiv atmosfære;
 - vær opmærksom på, at der kan ledes varme til brændbare materialer, som er ude af syne;
 - anbring produktet i stativet efter brug, og lad det køle ned, inden det stilles til opbevaring;
 - undlad at efterlade produktet uden opsyn, mens det er tændt.
- Kontrollér området, hvor varmpistolen skal bruges. Der kan forefindes ekstremt brændbare materialer bag lofter, gulve og falske lofter. Kontrollér altid disse, inden varmpistolen tages i brug.
- Hold arbejdsområdet rent og ryddeligt.
- Arbejdsområdet skal være godt oplyst.
- Hold børn og tilskuere på afstand af arbejdsområde, varmpistol og evt. forlænger kabler.
- For at reducere faren for elektrisk stød skal man bære ordentlige sko for ikke at komme i kontakt med jordede overflader.
- Varmepistolen må aldrig bæres i strømforsyningskablet,

og stikket må ikke trækkes ud af kontakten ved at rykke i kablet.

- Brug kun egnede forlænger kabler.
- Varmepistolens kabel skal inspiceres med jævne mellemrum, og - hvis det er beskadiget - repareres på et autoriseret servicecenter.
- Når varmpistolen bruges udendørs, skal man bruge forlænger kabler, som er beregnet til udendørs brug.
- Når der arbejdes på små eller uregelmæssigt formede objekter, skal disse spændes fast i en skruestik eller klemme.
- Kontrollér, at værktøjets tænd-/sluk-kontakt er i pos. OFF (=SLUKKET), inden stikket sættes i kontakten.
- Afbryd varmpistolen, når den ikke bruges. Kontrollér, at varmpistolen ikke kan starte utilsigtet. Hvis varmpistolen stopper under brug, skal man afbryde den fra strømforsyningen og få den serviceret på et autoriseret servicecenter.

⚠ ADVARSEL

Vær altid koncentreret om arbejdet, og brug sund fornuft under arbejdet med dette eller andre værktøjer. Undlad at bruge dette værktøj, hvis du er træt eller har taget medicin, som kan gøre dig døsig.

BEMÆRK: Varmepistolen har varmebeskyttelse, som deaktiverer varmespølen, når dysen er for tæt på den overflade, der skal opvarmes. Ventilatoren bliver ved med at køre, og varmespølen vil automatisk blive aktiveret igen, så snart spølen er kølet af.

- Varmepistolen må aldrig bruges sammen med opløsningsmidler.
- Efter brug skal man fjerne evt. rester af maling eller fernis fra dyse og skraber. Dette kan antændes.
- Der skal altid arbejdes i godt ventilerede områder. Flager og rester af blybaseret maling er ekstremt giftige.

TILTÆNKT ANVENDELSESFORMÅL

Man kan bruge dette produkt til nedenstående anvendelsesformål:

- Krympfitting
- Bukning af plastrør
- Optøning af frosne rør
- Blødgøring af lim
- Bløddlodning
- Malingfjernelse

⚠ VÆR OPMÆRKSOM

Undlad at bruge varmpistolen til at optø rør beskyttet med en plastfilm.

**VEDLIGEHODELSE**

- Hold luftindsugningen og varmluftsdyserne rene og fri for støv og affald.
- Brug kun en fugtig klud og gængse husholdningsrengøringsmidler til rengøring af varmpistolen.
- Undlad at bruge mineralsk terpentin, fortynder, benzin eller andre lignende kemikalier til rengøring af varmluftpistolen.

MILJØBESKYTTELSE

Råmaterialerne skal genbruges og ikke bortskaffes som almindeligt affald. Af hensyn til miljøet skal redskab, tilbehør og emballage sorteres.

SYMBOL

Sikkerheds Varsel

V Volt

Hz Hertz

~ Vekselsstrøm

W Watt

min⁻¹ Antal omdrejninger eller bevægelser pr.Minut



CE Overensstemmelse



Overensstemmelse med tekniske forskrifter



Dobbelt-isolering



Læs venligst vejledningen omhyggeligt inden start af produktet.



Benyt høreværn



Benyt øjenværn



Elektriske affaldsprodukter bør ikke afskaffes sammen med husholdningsaffald. Genbrug venligst hvor faciliteterne tillader dette. Tjek med din lokale kommune eller forhandler for genbrugsråd.

IKONER I DENNE BRUGSANVISNING

Sikkerhed



Udpakning



Sådan kommer du i gang



Information



Spids



Undlad at røre ved dysen



Sæt stikket i



Bær sikkerhedshandsker



Sørg for ordentlig ventilation

**SÄKERHETSREGLER****⚠ VARNING**

Läs alla säkerhetsvarningar och anvisningar. Om du inte följer varningarna och anvisningarna kan du orsaka elektrisk stöt, brand och allvarlig skada.

- **Håll arbetsområdet rent och använd god belysning.** Skräpiga och mörka utrymmen inbjuder till olyckor.
- **Använd inte motordrivna verktyg i explosiva miljöer, till exempel i närheten av brännbara vätskor, brännbara gaser eller damm.** Motordrivna verktyg skapar blixtar som kan antända damm och ångor.
- **Håll barn och åskådare på avstånd när du använder verktyget.** Distractioner kan få dig att tappa kontrollen.
- **El-verktygskontakter måste passa i vägguttaget. Gör aldrig ändringar i kontakten på något sätt. Använd inte delningakontakter tillsammans med jordade el-verktyg.** Oförändrade kontakter och passande vägguttag reducerar risken för elektrisk chock.
- **Undvik kroppskontakt med jordade ytor så som rör, element, spisar och kylskåp.** Risken för elektrisk chock ökar om din kropp är jordad.
- **Utsätt inte motordrivna verktyg för regn eller blöta omgivningar.** Vatten som tränger in i ett motordrivet verktyg ökar risken för elektrisk stöt.
- **Skada inte sladden. Använd aldrig sladden till att bära med, dra ur eller koppla ur el-verktyget med. Håll strömladden borta från värme, olja, vassa kanter och rörliga delar.** Trassliga eller skadade sladdar ökar risken för elektrisk chock.
- **När du använder ett el-verktyg utomhus måste en förlängningssladd för utomhusbruk användas.** Användning av kabel avsedd för utomhusbruk reducerar risken för elektrisk chock.
- **Om du inte kan undvika att använda el-verktyget i fuktiga utrymmen, använd en jordfelsbrytare som skydd.** En jordfelsbrytare reducerar risken för elektrisk chock.
- **Avlägsna inställningsverktyg eller nyckel innan du sätter på el-verktyget.** En nyckel eller annat verktyg som sitter kvar på en roterande del i el-verktyget kan orsaka kroppsskada.
- **Sträck dig inte. Ha alltid ett bra fotfäste och en god balans.** Detta ger bättre kontroll av el-verktyget i oväntade situationer.
- **Använd inte el-verktyget om det inte startar när du slår på eller av switchen.** Ett el-verktyg som inte kan kontrolleras med switchen är farligt och måste repareras.
- **Förvara oanvända el-verktyg utom räckhåll för barn och låt inte oerfarna människor använda el-verktyget.** El-verktyg är farliga i händerna på oerfarna

användare.

- **Använd el-verktyget, tillbehör och bits etc., enligt dessa instruktioner och på det sätt som avsetts för detta specifika el-verktyg, och ta med i beräkningen arbetsförhållanden och det arbete som skall utföras.** Användning av el-verktyget för andra områden än de avsedda kan resultera i en riskfylld situation.
- **Se till att ditt el-verktyg får service av en kvalificerad tekniker som bara använder identiska reservdelar.** Detta garanterar en säker användning av det motordrivna verktyget.
- **Den här produkten är inte avsedd att användas av personer (inklusive barn) med nedsatt fysisk, sensorisk eller mental förmåga, eller som saknar erfarenhet och kunskap, om denne inte övervakas och instrueras beträffande produktens användning av någon som ansvarar för säkerheten. Barn bör övervakas för att säkerställa att de inte leker med produkten.**

⚠ VARNING

Läs dessa säkerhetsanvisningar. Läs bruksanvisningen noga, särskilt säkerhetsinstruktionerna, innan du använder värmepistolen första gången. Spara den här bruksanvisningen för framtida bruk.

- Denna värmepistol kan tända en eld om inte lämpliga försiktighetsåtgärder vidtas.
- Hettan från värmepistolen kan nå brännbart material som du inte kan se.
- Lämna inte värmepistolen utan tillsyn när den är påslagen.
- Håll värmepistolen borta från regn och vatten för att undvika brandrisk och elektrisk chock.
- Förvaras övertäckt på ett torrt ställe.
- Munstycket blir extremt varmt: bär handskar och ögonskydd.
- För din egen säkerhets skull, läs bruksanvisningen noga.
- Vid underhåll skall tillverkarens originaldelar alltid användas för att ersätta utslitna eller skadade delar.
- Rikta inte den heta luftstrålen mot människor eller djur.
- Använd aldrig värmepistolen i närheten av brännbart material eller där det finns brännbara gaser.
- Minska aldrig varmluftsstrålen genom att täcka över munstycket.
- Var noga med att inte röra vid munstycket eftersom det blir extremt varmt.
- Försäkra dig om att munstycket inte kommer i kontakt med textilier under, eller alldeles efter den har använts.
- Bär alltid ögonskydd när du tar bort färg ovanför huvudhöjd.
- Bär inte löst sittande klädsel eller smycken när du använder värmepistolen, använd halkfria skor och ett



hårnät för att skydda håret..

- Se till att alltid vara välbalanserad när du använder värmepistolen.
- Försäkra dig om att värmepistolen alltid är rengjord, torr och fri från olja och smörjmedel.
- Använd aldrig våld mot redskap eller tillbehör, och använd dem endast för det ändamål de är konstruerade för.
- Håll alltid värmepistolen upprätt eller sätt den i det medföljande stället.
- Använd aldrig värmepistolen i fuktiga eller våta utrymmen (t.ex., badrum, bastun, etc.).
- Lämna aldrig värmepistolen ute i regnet och använd den inte då det är väldigt fuktigt.
- Tryck aldrig in något i varmluftsmunstycket.
- Låt alltid värmepistolen svalna helt innan du lägger undan den.
- Förvara alltid värmepistolen på en säker plats, utom räckhåll för barn. Det är ingen leksak.
- Apparaten skall kopplas till ett väggurtag med en impedans av, eller mindre än, $0,063 + j0,039 \Omega$ eller enligt överenskommelse med el-leverantören eller användaren. Alla dåligt anpassade kopplingar kan orsaka fluktuationer med hög strömstyrka.
- En brand kan bli resultatet om produkten inte hanteras med försiktighet, därför:
 - var försiktig när du använder produkten på ställen där det finns brännbart material;
 - håll den inte för länge på ett ställe;
 - får ej användas i explosiv miljöer;
 - var medveten om att värme kan ledas till brännbara material som ligger utom synhåll;
 - placera produkten i stället efter att den har använts och låt den svalna innan den läggs undan;
 - lämna inte produkten utan tillsyn när den är påslagen.
- Kontrollera området där värmepistolen skall användas. Det kan finnas mycket lättantändligt material bakom innertak, golv och dekorationstak. Kontrollera alltid dessa innan du använder värmepistolen.
- Håll arbetsområdet städat och rent.
- Håll arbetsområdet väl upplyst.
- Håll barn och besökare borta från arbetsområdet, värmepistolen och eventuella förlängningskablar.
- För att reducera risken för elektrisk chock bör du bära lämpliga skor och undvika kontakt med jordade föremål.
- Bär aldrig värmepistolen i sladden, och dra aldrig i sladden för att få ut kontakten ur väggurtaget.
- Använd bara lämpliga förlängningskablar.
- Inspektera kabeln till värmepistolen regelbundet, och om den är skadad, få den reparerad hos ett auktoriserat servicecenter.
- När värmepistolen används utomhus skall endast kablar avsedda för utomhusbruk användas.

- När du arbetar med små oregelbundna föremål, kläm då fast föremålet i ett skruvstöd eller en tving.
- Försäkra dig om att verktyget är avstängt innan du stoppar i kontakten.
- Koppla ur värmepistolen när den inte används. Försäkra dig om att värmepistolen inte kan starta av misstag. Om värmepistolen stannar när den används, koppla ur den ur väggurtag och låt den undersökas hos ett auktoriserat servicecenter.

⚠ VARNING

Koncentrera dig alltid på arbetet och använd sunt förnuft när du använder detta och andra verktyg. Använd inte det här verktyget om du är trött eller tar medicin som gör dig sömning.

NOTERA: Värmepistolen är utrustad med värmeskydd som stänger av värmeslingan när munstycket är för nära ytan som den ska värma. Fläkten fortsätter att fungera och värmeslingan slås automatiskt på när slingan har svalnat.

- Använd aldrig varmluftspistolen tillsammans med lösningsmedel.
- När du är klar, avlägsna alla färg- eller lackavlämningar från munstycket och skraporna. Detta skulle kunna fatta eld.
- Arbeta i välventilerade utrymmen. Flagor och skräp från färg med blyinnehåll är mycket giftigt.

ANVÄNDNINGSSOMRÅDE

Du får använda produkten i följande syften:

- Krymp-passning
- Böjning av plaströr
- Upptining av frusna rör
- Uppmjukning av lim
- Mjuklödning
- Färgborttagning

⚠ FÖRSIKTIGHET

Använd inte värmepistolen för att töa upp rör som skyddas av plastfilm.

UNDERHÅLL

- Håll luftintaget och varmluftsmunstycket fria från damm och skräp.
- Använd bara en fuktig trasa och vanligt hushållsrengöringsmedel för rengöring av värmepistolen.
- Använd inte tri, tinner, bensin eller andra liknande kemikalier för att göra ren varmluftspistolen.

**MILJÖSKYDD**

Råmaterialen ska återvinnas i stället för att kastas i hushållsavfallet. För att skona miljön ska verktyget, tillbehören och emballagen sorteras.



Information



Spets



Rör inte munstycket



Plugga i



Bär säkerhetshandskar



Sörj för bra ventilation

SYMBOL

Säkerhetsvarning

V Volt

Hz Hertz

~ Växelström

W Watt

min⁻¹ Antal varv eller rörelser per minut

CE-konformitet



Överensstämmelse med de tekniska regleringarna



Dubbelisolering



Läs alla instruktioner noggrant innan du startar produkten.



Bär hörselskydd.



Använd skyddsglasögon



Gamla elektroniska produkter ska inte kastas med hushållssoporna. Återvinn där sådana faciliteter finns. Kontrollera med din lokala myndighet eller säljaren för att få återvinningstips.

BILDER I DENNA BRUKSANVISNING

Säkerhet



Uppackning



Igångsättning



TURVALLISUUSÄÄNNÖT

VAROITUS

Lue kaikki turvallisuusvaroitukset ja ohjeet. Varoitusten ja ohjeiden laiminlyönnistä voi seurata sähköisku, tulipalo ja/tai vakava loukkaantuminen.

- **Pidä työalue siistinä ja valoisana.** Epäjärjestyksessä olevat ja pimeät alueet myötävaikuttavat onnettomuuksiin.
- **Älä käytä sähkötyökalua räjähdyksalttiissa paikoissa, kuten helposti syttyvien nesteiden tai kaasujen tai pölyn läheisyydessä.** Sähkötyökalut kipinöivät, mikä saattaa sytyttää pölyn tai höyryt.
- **Pidä lapset ja sivulliset loitolla, kun käytät sähkötyökaluja.** Häiriöt voivat saada koneen riistäytymään hallinnasta.
- **Pistokkeen on sovittava pistorasiaan. Älä koskaan muunna pistoketta millään tavalla. Älä käytä maadoitettujen sähkötyökalujen kanssa minkäänlaisia sovitinpistokkeita.** Alkuperäiset pistokkeet ja niitä vastaavat pistorasiat pienentävät sähköiskun vaaraa.
- **Älä kosketa maadoitettuihin pintoihin, kuten putkiin, lämpöpattereihin, helioihin tai jääkaappeihin.** Jos ruumiisi on maadoitettu, sähköiskun vaara on suurempi.
- **Älä altista sähkötyökalua sateelle tai kosteudelle.** Sähkötyökaluun joutunut vesi kasvattaa sähköiskun vaaraa.
- **Pidä huolta sähköjohdosta. Älä koskaan kannata tai vedä sähkötyökalua johdosta tai irrota pistoketta johdosta vetämällä. Älä käsittele johtoa väärin.** Voittunut tai takkuinen johto lisää sähköiskun vaaraa.
- **Kun käytät sähkötyökalua ulkotiloissa, käytä ulkokäyttöön sopivaa jatkojohtoa.** Ulkokäyttöön sopivan johdon käyttö pienentää sähköiskun vaaraa.
- **Jos sähkötyökalua on pakko käyttää kosteissa tiloissa, käytä jäännösvirtalaitteella (RCD) suojattua pistorasiaa.** RCD:n käyttö pienentää sähköiskun vaaraa.
- **Irrota säätöavaimet ja jakoavaimet ennen sähkötyökalun käynnistystä.** Sähkötyökalun pyöriivään osaan jätetty jako- tai säätöavain saattaa johtaa loukkaantumiseen.
- **Älä kirkkota liian kauas. Säilytä aina kunnollinen jalansija ja tasapaino.** Tällöin sähkötyökalua on helpompi hallita odottamattomissa tilanteissa.
- **Älä käytä sähkötyökalua, jos se ei käynnisty ja sammu katkaisimesta.** Jos sähkötyökalua ei voida hallita katkaisimella, se on vaarallinen ja vaatii korjaamista.
- **Varastoi sähkötyökalu pois lasten ulottuvilta äläkä anna kenenkään, joka ei tunne työkonetta tai näitä ohjeita, käyttää sitä.** Sähkötyökalut ovat vaarallisia kouluttamattomien käyttäjien käsissä.

- **Käytä sähkötyökalua, lisävarusteita, teriä jne. näiden ohjeiden mukaisesti ja sähkötyökalulle tarkoitettulla tavalla; huomioi työolosuhteet ja tehtävän työn laatu.** Sähkötyökalun käyttö muuhun kuin sille tarkoitettuun työhön voi aiheuttaa vaarallisia tilanteita.
- **Huollata työkonetta pätevällä huoltomiehellä, joka käyttää ainoastaan asianmukaisia varoosia.** Tämä varmistaa, että sähkötyökalu on turvallinen.
- **Tätä tuotetta ei ole tarkoitettu ihmisille (sekä lapsille), joiden ruumiin, aistien tai mielen suorituskyky on heikentynyt tai joilta puuttuu kokemusta ja yleistietämystä, ellei heidän turvallisuudestaan vastuussa oleva valvo tai neuvo heitä tuotteen käytössä. Lapsia on pidettävä silmällä, jotta he eivät pääse leikkimään tuotteella.**

VAROITUS

Lue nämä turvallisuusohjeet. Ennen kuin käytät lämpöpuhallinta, lue käsikirja huolella – erityisesti turvallisuusohjeet. Säilytä tämä käsikirja tulevaa käyttöä varten

- Tämä lämpöpuhallin saattaa aloittaa tulipalon, jos asianmukaiset varoimet laiminlyödään.
- Lämpöpuhallimen lämpö voi tulla kosketuksiin piilossa olevien tulenarkojen materiaalien kanssa.
- Älä jätä lämpöpuhallinta valvomatta sen ollessa käytössä.
- Pidä lämpöpuhallin poissa sateesta ja vedestä, jotta välttyisit tulipalon ja sähköiskun vaaralta.
- Varastoi tuote suojuksen alle kuivaan paikkaan.
- Suutin tulee erittäin kuumaksi: käytä käsineitä ja suojalaseja.
- Lue tämä käyttöopas huolella oman turvallisuutesi vuoksi.
- Kun huollat laitetta, vaihda kuluneet ja vioittuneet osat aina valmistajan alkuperäisiin.
- Älä suuntaa kuumaa ilmavirtaa ihmisiä tai eläimiä kohten.
- Älä koskaan käytä lämpöpuhallinta tulenarkojen materiaalien tai helposti syttyvien kaasujen lähellä.
- Älä koskaan rajoita suutun ilman virtaa tukkimalla tai peittämällä suuttimen.
- Älä kosketa suutinta, sillä se tulee erittäin kuumaksi.
- Älä päästä suutinta koskettamaan materiaaleja käytön aikana tai juuri sen jälkeen.
- Käytä aina suojalaseja kuoriessasi maalia pääsi yläpuolelta.
- Kun käytät lämpöpuhallinta, älä käytä löysiä vaatteita tai koruja; käytä liukastumiselta estäviä jalkineita ja hiusverkkoa hiusten suojana ja pidikkeenä.
- Varmista, että seisot tasapainossa lämpöpuhallinta käyttäessäsi.



- Varmista, että lämpöpuhallin on aina puhdas, kuiva ja vapaa öljystä ja rasvasta.
- Älä koskaan pakota laitetta tai lisävarusteita ja käytä niitä ainoastaan niille tarkoitetuissa tehtävissä.
- Pidä lämpöpuhallin aina pystysuorassa tai ilmassa mukana tulleella telineellä.
- Älä koskaan käytä lämpöpuhallinta kosteassa tai hyvin märässä paikassa (kuten: kylpyhuoneessa tai saunassa).
- Älä koskaan jätä lämpöpuhallinta ulos sateeseen äläkä käytä sitä hyvin kosteina päivinä.
- Älä koskaan työnnä mitään kuumailmasuuttimen sisään.
- Anna lämpöpuhaltimen aina jäähtyä täysin ennen varastointia.
- Varastoi lämpöpuhallin aina turvalliseen paikkaan, pois lasten ulottuvilta. Se ei ole leikkikalua.
- Tämä laite on kytkettävä sähköverkkoon, jonka impedanssi on enintään $0,063 + j0,039 \Omega$ tai sähkölaitoksen tai käyttäjän kanssa sovitettu arvo. Virheelliset liitännät voivat aiheuttaa suurta jännitevaihtelua.
- Tuotteen huolimattomasta käytöstä voi syntyä tulipalo, joten noudata seuraavia sääntöjä:
 - ole varovainen käyttäessäsi tuotetta paikoissa, joissa on paloalttiita materiaaleja;
 - älä käytä samassa kohtaa pitkää aikaa;
 - älä käytä räjähdysalttiissa ympäristössä;
 - huomaa, että lämpö voi johtua piilossa oleviin paloalttiisiin materiaaleihin;
 - aseta tuote telineensä käytön jälkeen ja anna sen jäähtyä ennen varastointia;
 - älä jätä tuotetta valvomatta sen ollessa päällä.
- Tarkista alue, jolla lämpöpuhallinta käytetään. Katon, lattian ja välikaton takana voi olla hyvin paloarkoja materiaaleja. Tarkista nämä aina ennen lämpöpuhaltimen käyttöä.
- Pidä työalue puhtaana ja siistinä.
- Pidä työalue valoosana.
- Pidä lapset ja sivulliset poissa työalueelta ja lämpöpuhaltimen ja jatkojohtojen läheltä.
- Pienennä sähköiskun vaaraa käyttämällä asianmukaisia jalkineita ja vältä koskettamasta maadoitettuja pintoja.
- Älä koskaan kanna lämpöpuhallinta johdosta tai irrota pistoketta johdosta vetämällä.
- Käytä ainoastaan asianmukaisia jatkojohtoja.
- Tarkista lämpöpuhaltimen johto säännöllisesti, ja jos se on vioittunut, korjauta se valtuutetussa huollossa.
- Kun lämpöpuhallinta käytetään ulkona, käytä ainoastaan ulkokäyttöön sopivia jatkojohtoja.
- Kun käsittelet pieniä tai epämääräisen muotoisia kappaleita, kiinnitä ne ruuvipenkkiin tai muuhun kiinnikkeeseen.
- Varmista, että laitteen kytkin on Off-asennossa, ennen

kuin kytket laitteen virtalähteeseen.

- Irrota lämpöpuhallin pistorasiasta, kun se ei ole käytössä. Pidä huoli siitä, että lämpöpuhallin ei pysty käynnistymään vahingossa. Jos lämpöpuhallin sammuu käytön aikana, irrota se virtalähteestä ja vie se valtuutettuun huoltoon.

VAROITUS

Keskity aina tehtävään ja käytä tervettä järkeä käyttäessäsi tätä tai mitä tahansa laitetta. Älä käytä tätä laitetta ollessasi väsynyt tai ollessasi uneliaaksi tekevän lääkeytyksen alaisena.

HUOM: Lämpöpuhaltimessa on ylikuumentumissuoja, joka sammuttaa kuumnennuskäämin suulakkeen ollessa liian lähellä lämmitettävää pintaa. Puhallin jatkaa toimintaansa ja kuumnennuskäämi kytkeytyy päälle automaattisesti käämin jäähdyttyä.

- Älä koskaan käytä lämpöpuhallinta liuottimien kanssa.
- Poista käytön jälkeen suuttimesta ja kaapimesta kaikki maalin tai lakan jäänteet. Se voi syttyä.
- Työskentele aina hyvin tuuletetulla alueella. Lyyijopohjaisen maalin hiukkaset ja jäännökset ovat erittäin myrkyllisiä.

KÄYTTÖTARKOITUS

Tätä tuotetta saa käyttää alla lueteltuihin tarkoituksiin:

- Kutistussovitus
- Muoviputkien taivuttaminen
- Jäätyneiden putkien sulattaminen
- Liimojen pehmentäminen
- Pehmeäjuotos
- Maalin kuorinta

VAROITUS

Älä käytä lämpöpuhallinta muovikalvolla suojattujen putkien sulattamiseen.

HUOLTO

- Pidä ilmanotto ja kuumailmasuuttimet puhtaina liasta, pölystä ja roskista.
- Käytä lämpöpuhaltimen puhdistukseen ainoastaan kosteaa liinaa ja tavallisia kotikäyttöön tarkoitettuja puhdistusaineita.
- Älä käytä mineraalitärpättiä, tinneriä, bensiiniä tai vastaavaa kemikaalia lämpöpuhaltimen puhdistukseen.



YMPÄRISTÖNSUOJELU



Älä hävitä raaka-aineita jätteinä vaan vie ne kierrätykseen. Ympäristönsuojelun kannalta työkalu, lisäksi r usteet ja pakkausmateriaali on lajiteltava.

SYMBOLI



Turvavaroitus

V

Voltti

Hz

Hertz

~

Vaihtovirta

W

Watti

min⁻¹

Kierrosten tai liikkeiden määrä minuutissa



CE-vastaavuus



Teknisten sää'dösten noudattaminen



Kaksoiseristys



Lue ohjeet huolella ennen laitteen käyttöä.



Käytä kuulosuojaimia



Käytä suojalaseja



Käytöstä poistettavia sähkölaitteita ei pidä hävittää talousjätteiden mukana. Ne on mahdollisuuksien mukaan pantava kiertoon. Kierrätysohjeita antavat kunnan viranomaiset ja vähittäiskauppiat.



Tietoja



Vinkki



Älä kosketa suuttimeen



Kytke pistorasiaan



Käytä suojakäsineitä



Huolehdi riittävästä tuuletuksesta

TÄMÄN KÄSIKIRJAN KUVAKKEET



Turvallisuus



Pakkauksen purkaminen



Aloittaminen

**SIKKERHETSREGLER****⚠ ADVARSEL**

Les alle sikkerhetsadvarslene og alle instruksjonene.

Å unnlate å følge advarslene og instruksjonene kan føre til elektrisk støt, brann og alvorlig personskade.

- **Hold arbeidsområdet rent, ryddig og godt opplyst.** Uryddige og dårlig opplyste områder fører lett til ulykker.
- **Ikke bruk elektrisk verktøy i eksplosive atmosfærer, hvor det finnes brennbare væsker, gasser eller støv.** Elektrisk verktøy skaper gnister som kan antenne støv eller gasser.
- **Hold barn og andre på avstand når et elektrisk verktøy brukes.** Distrasjon kan føre til tap av kontroll.
- **Støpslet på det elektriske verktøyet må stemme med stikkkontakten.** Foreta aldri noen form for endringer av støpslet. Ikke bruk noen form for adapterstøpsel til jordet elektrisk verktøy. Umodifiserte støpsler og tilpassede stikkontakter vil redusere risikoen for elektrisk støt.
- **Unngå kroppskontakt med jodede overflater som vannrør, radiatorer, kokeapparater og kjøleaggregater.** Det er økt risiko for elektrisk støt dersom kroppen din har kontakt med jord.
- **Ikke utsett elektrisk verktøy for regn eller høy fuktighet.** Vann som trenger inn i et elektrisk verktøy vil øke faren for elektrisk støt.
- **Ikke misbruk den elektriske ledningen.** Bruk aldri ledningen til å bære det elektriske verktøyet eller trekke støpslet ut av stikkkontakten. Hold ledningen vekke fra varme, olje og skarpe kanter. Skadet eller sammenfloknet ledning øker risikoen for elektrisk støt.
- **Når du bruker det elektriske verktøyet utendørs, bruk en skjoleledning som er tilpasset utendørs bruk.** Bruk av ledning som er tilpasset utendørs bruk reduserer risikoen for elektrisk støt.
- **Dersom bruk av elektrisk verktøy i fuktige omgivelser ikke er til å unngå, bruk en strømkrets med restspenningsbeskyttelse (RCD) som er tilpasset verktøyet.** Bruk av strømkrets med sikring reduserer risikoen for elektrisk støt.
- **Fjern justeringsnøkler og annet verktøy før du setter strøm på det elektriske verktøyet.** En fastnøkkel eller annet verktøy festet til en roterende del av et elektrisk verktøy når det startes kan føre til personskade.
- **Ikke len deg for langt frem. Sørg for godt fotfeste og god balanse til enhver tid.** Dette gir bedre kontroll over det elektriske verktøyet i en uventet situasjon.
- **Ikke bruk verktøyet hvis bryteren ikke slår verktøyet av og på.** Ethvert elektrisk verktøy som ikke kan kontrolleres med bryteren er farlig og må repareres før det kan brukes.
- **Oppbevar elektrisk verktøy som ikke brukes utenfor barns rekkevidde og la ikke personer som**

ikke er kjent med det elektriske verktøyet eller dets instruksjoner bruke det. Elektrisk verktøy er farlig i hendene på uerfarne brukere.

- **Bruk elektrisk verktøy og tilbehør og bits etc. i overensstemmelse med disse instruksjonene og på den måten dette elektriske verktøyet var ment brukt, der du også tar hensyn til arbeidsforholdene og det arbeidet som skal utføres.** Bruk av elektrisk verktøy på en måte det ikke var tiltenkt kan skape farlige situasjoner.
- **Sørg for at reparasjoner og vedlikehold av ditt elektriske verktøy utføres av kvalifiserte teknikere som kun bruker originale reservedeler.** Dette vil sørge for at sikkerheten med verktøyet ivaretas.
- **Dette utstyret er ikke ment for bruk av personer (inklusive barn) med redusert forståelse eller mangel på erfaring og kunnskap om bruken av utstyret dersom de ikke får tilsyn eller er gitt instruksjon om bruken av en person som er ansvarlig for deres sikkerhet. Barn må overvåkes på for å påse at de ikke leker med produktet.**

⚠ ADVARSEL

Les disse sikkerhetsinstruksjonene. Før du bruker varmpistolens må bruksanvisningen leses grundig, spesielt hva gjelder sikkerhetsinstruksjonene. Behold bruksanvisningen for fremtidig referanse.

- Denne varmpistolens kan utløse en brann dersom ikke nødvendige forholdsregler tas.
- Varme fra varmpistolens kan nå brennbare materialer som du ikke kan se.
- Ikke la varmpistolens være uten tilsyn når den er i bruk.
- Hold varmpistolens vekk fra regn eller vann for å unngå risiko for brann eller elektrisk støt.
- Oppbevar under dekke på et tørt sted.
- Dysen blir meget varm: bruk hansker og øyebeskyttelse.
- Les denne bruksanvisningen grundig for din egen sikkerhets skyld.
- Ved servicearbeider må det kun brukes produsentens originaldeler til utskifting av slitte eller ødelagte deler.
- Ikke rett den varme luftstrømmen mot mennesker eller dyr.
- Bruk aldri varmpistolens nær brennbare materialer eller på steder hvor det finnes brennbare gasser.
- Reduser aldri den varme luftstrømmen ved å blokkere eller tildekke dysen.
- Vær forsiktig slik at du ikke berører dysen, som kan bli ekstremt varm.
- Påse at dysen ikke kommer i kontakt med materialer under eller like etter bruk.
- Bruk alltid øyebeskyttelse når du sliper maling over deg.
- Når du bruker varmpistol, bruk ikke løstsittende klær



- eller smykker, bruk sklisikkert fottøy og et hårnett for å beskytte og holde håret på plass.
- Påse at du alltid er i god balanse når du bruker varmpistolten.
 - Påse at varmpistolten alltid er ren, tørr og fri for olje eller fett.
 - Bruk aldri tvang på verktøyet eller tilbehøret, og bruk det bare til de oppgaver det er laget for.
 - Hold alltid varmpistolten i oppreist stilling eller sett den i det medfølgende stativet.
 - Bruk aldri varmpistolten på et meget fuktig eller vått område (som for eksempel: badeværelse, sauna).
 - La aldri varmpistolten ligge ute i regn eller bruk den på meget fuktige dager.
 - Skyv aldri noe inn i åpningen på varmluftdysen.
 - La alltid varmpistolten kjøle seg helt ned før den legges bort.
 - Oppbevar alltid varmpistolten på et trygt sted, utenfor barns rekkevidde. Dette er ikke et leketøy.
 - Dette apparatet skal tilkobles strømnett med impedans tilsvarende eller mindre enn $0.063 + j0.039 \Omega$ eller etter avtale med strømleverandør eller bruker. Feilaktig tilpasning av tilkoblinger kan føre til høye spenningsfluktuasjoner.
 - En brann kan oppstå dersom ikke produktet brukes med forsiktighet, derfor:
 - vær forsiktig når du bruker produktet på steder hvor det finnes brennbare materialer;
 - ikke bruk mot samme sted i lang tid ad gangen;
 - ikke bruk i eller i nærheten av en eksplosiv atmosfære;
 - vær klar over at varme kan overføres til brennbare materialer som er utenfor synsvidde;
 - plasser produktet på sitt stativ etter bruk og la det kjøle seg ned før det settes bort til lagring;
 - ikke la produktet være uten tilsyn når det er slått på.
 - Sjekk områdene der varmpistolten skal brukes. Bak tak, gulv og senkede tak kan det finnes meget brennbare materialer. Sjekk alltid disse før varmpistolten brukes.
 - Hold arbeidsområdet rent og ryddig.
 - Hold arbeidsområdet godt opplyst.
 - Hold barn og besøkende vekk fra arbeidsstedet, varmpistolten og eventuelle skjøteledninger.
 - For å redusere faren for elektrisk støt, bruk passende fottøy som ikke gir kontakt med jordede overflater.
 - Bær aldri varmpistolten i den elektriske kabelen eller trekk i den elektriske kabelen for å frigjøre den.
 - Bruk bare passende skjøteledninger.
 - Inspiser varmpistolten regelmessig, og hvis det oppstår skade må den utbedres av et autorisert serviceverksted.
 - Når varmpistolten brukes utendørs må det kun brukes skjøteledning som passer for utendørs bruk.
 - Når du arbeider med små gjenstander eller gjenstander med irregulær form bør objektet holdes på plass med en tvinge eller i en skrustikke.
 - Påse at verktøyets bryter er i posisjon Av før støpslet settes i stikkkontakten.
 - Fjern varmpistolten fra strømmettet når den ikke er i bruk. Påse at varmpistolten ikke kan startes utilsiktet. Hvis varmpistolten slutter å virke under bruk, må støpslet trekkes ut av den elektriske kontakten og apparatet inspiseres av et autorisert serviceverksted

⚠ ADVARSEL

Konsentrer deg alltid om jobben og bruk sunn fornuft når du arbeider med dette eller et annet verktøy. Ikke bruk dette verktøyet når du er sliten eller bruker medisiner som kan gjøre deg søvnnig.

NB: Varmpistolten er utstyrt med termisk beskyttelse som deaktiverer varmespiralen når dysen er for nær overflaten som varmes opp. Viften vil fortsette å gå og varmespiralen vil automatisk aktiveres etter at spiralen er kjølt ned.

- Bruk aldri varmpistolten i kombinasjon med løsemidler.
- Etter bruk må maling- og lakkrester fjernes fra dyser og skraper. Dette kan antennes.
- Arbeid alltid i et godt ventilert område. Flak og avfall fra blyholdig maling er meget giftig.

TILTENKT BRUK

Du kan bruke dette produktet til følgende formål:

- Krympfeste
- Bøying av plastrør
- Tining av frosne rør
- Myktgjørende klebemiddel
- Bløtdodding
- Malingfjerning

⚠ ADVARSEL

Ikke bruk varmpistolten til å tine rør som er dekket av plastfilm.

VEDLIKEHOLD

- Hold luftinntaket og varmluftdysen rene og fri for støv og avfall.
- Bruk bare en fuktig klut og vanlig husholdningsrengjøringsmiddel for rengjøring av varmpistolten.
- Ikke bruk white spirit, tyner, bensin eller andre lignende kjemikalier til å rengjøre varmpistolten.

**MILJØVERN**

Resikuler råmaterialer istedenfor å kaste dem i søppelen. Verktøyet, tilbehørene og emballasjen bør sorteres for miljøvennlig resirkulering.

SYMBOL

Sikkerhetsalarm

V Volt

Hz Hertz

~ Vekselstrøm

W Watt

min⁻¹ Antall omdreininger eller bevegelser pr.Minutt



CE samsvar



Samsvarer med tekniske forskrifter



Dobbel isolering



Les instruksjonene nøye før apparatet tas i bruk.



Bruk hørselsvern



Bruk øyebeskyttelse



Avfall fra elektriske produkter skal ikke kastes sammen med husholdningsavfall. Vennligst resikulervedeksisterende avfallsbehandlingssted. Undersøk hos dine lokale myndigheter eller forhandler for råd om resirkulering.



Informasjon



Tips



Ikke ta på munnstykket



Plugg inn



Bruk sikkerhetshansker



Husk god ventilasjon

IKON I DENNE MANUALEN

Sikkerhet



Oppakking



Komme i gang

**ПРАВИЛА БЕЗОПАСНОСТИ****⚠ ОСТОРОЖНО**

Прочтите все указания и инструкции по технике безопасности. Несоблюдение приводимых ниже предупреждений и инструкций может привести к поражению электрическим током, возгоранию или тяжким телесным повреждениям.

- Рабочий участок должен быть свободным и хорошо освещенным. Загромождение или плохое освещение рабочей зоны может привести к несчастным случаям.
- Не используйте электроинструменты во взрывоопасной среде, например, при наличии легковоспламеняющихся жидкостей, газов или пыли. В электрических устройствах могут образовываться искры, что может привести к воспламенению пыли или газа.
- Не допускайте присутствия детей и посторонних лиц при работе с электроинструментом. Отвлечение на посторонних лиц может привести к потере контроля во время эксплуатации агрегата.
- Вилки кабеля питания инструмента должны соответствовать используемой розетке. Не подвергайте вилку кабеля каким-либо изменениям. Не используйте какие-либо переходники с электроинструментами с заземляющим проводом. Использование оригинальных штепсельных вилок и соответствующих розеток предотвращает опасность поражения электрическим током.
- Не допускайте контакта частей тела с поверхностями заземленных предметов, например труб, радиаторов отопления, кухонных плит, холодильников. При соприкосновении частей тела человека с заземленными участками возрастает опасность поражения электрическим током.
- Не оставляйте электроинструменты под дождем или в условиях повышенной влажности. Попавшая внутрь электроинструмента вода увеличивает опасность поражения электрическим током.
- Не допускайте неправильного обращения с кабелем. Не используйте кабель для переноски, перемещения или отключения инструмента от сети питания. Не раскладываете кабель вблизи источников тепла, масла, острых предметов или подвижных элементов. Поврежденные или запутанные провода повышают опасность поражения электрическим током.
- При работе с электроинструментом вне помещений пользуйтесь удлинительным кабелем, предназначенным для наружного применения. Использование кабеля, предназначенного для наружного применения, снижает опасность поражения электрическим током.
- Если нет возможности избежать работы в

условиях повышенной влажности, подключайте электроинструмент через устройство защитного отключения. При использовании устройства защитного отключения снижается опасность поражения электрическим током.

- Перед включением электроинструмента уберите все регулировочные и гаечные ключи. Гаечные или регулировочные ключи, оставленные на вращающихся частях электроинструмента, могут привести к телесному повреждению.
- Не прикладывайте чрезмерных усилий. Старайтесь сохранять устойчивость и подыскивайте твердую опору. Это обеспечивает лучшую управляемость электроинструментом в непредвиденных ситуациях.
- Не пользуйтесь электроинструментом, если выключатель не включается или не выключается. Любой электроинструмент, не управляемый выключателем, представляет опасность и должен быть отремонтирован.
- Храните неиспользуемые электроинструменты в месте, недоступном для детей, а также не допускайте к использованию данного инструмента лиц, не знакомых с его работой или не ознакомленных с данными данными инструкциями. Использование электроинструментов лицами, не подготовленными к работе с подобными электроинструментами, может стать причиной создания опасных ситуаций.
- Используйте электроинструмент, принадлежности и насадки в соответствии с данными инструкциями и способом, предназначенным для конкретного типа электроинструмента, принимая во внимание условия работы и выполняемую работу. Использование данного электроинструмента не по назначению может создать опасную ситуацию.
- Техническое обслуживание и ремонт электроинструмента должен выполнять только квалифицированный специалист с использованием взаимозаменяемых запасных частей. Это обеспечит нормальное техническое состояние устройства.
- Данное устройство не предназначено для использования лицами (включая детей) с ограниченными физическими или умственными способностями или недостаточным опытом и знаниями, если они не находятся под наблюдением или не прошли инструктаж по использованию данного устройства у лица, ответственного за их безопасность. Следует следить за тем, чтобы дети не играли с данным инструментом.

⚠ ОСТОРОЖНО

Прочтите данные инструкции по технике безопасности. Перед использованием термометра внимательно прочтите руководство по эксплуатации, особенно раздел по технике безопасности. Сохраните данное руководство для последующего использования.



- Если не предприняты необходимые меры безопасности, термофен может выпустить пламя.
- Тепло от термофена может передаваться на горючие материалы вне поля вашего зрения.
- Не оставляйте термофен без присмотра в рабочем состоянии.
- Во избежание возгорания или поражения электрическим током не допускайте воздействия на термофен каплей дождя или воды.
- Храните в закрытом виде в сухом месте.
- Насадка очень сильно нагревается: надевайте перчатки и защитные очки.
- В целях вашей же безопасности внимательно прочтите данное руководство.
- При техническом обслуживании и ремонте для замены изношенных и поврежденных деталей используйте оригинальные детали от производителя.
- Не направляйте горячий поток воздуха на людей или животных.
- Не используйте термофен в присутствии горючих материалов или легковоспламеняющихся газов.
- Не пытайтесь уменьшить поток горячего воздуха, блокируя или закрывая насадку.
- Не прикасайтесь к насадке, которая может очень нагреться.
- Не допускайте соприкосновения насадки с материалами во время или сразу после использования.
- При удалении краски над головой надевайте защитные очки.
- При работе с термофеном не надевайте свободную одежду или украшения, надевайте нескользящую обувь и сетку для волос для их защиты и поддержки.
- При работе с термофеном сохраняйте равновесие.
- Содержите термофен в сухом и чистом виде, очищенном от масла и жира.
- Используйте инструмент и принадлежности для выполнения только тех работ, для которых они предназначены.
- Храните термофен в вертикальном положении или на подставке из комплекта.
- Не используйте термофен в сырой или очень влажной обстановке (например: в ванной комнате, бане или сауне).
- Не оставляйте термофен под дождем и не используйте в условиях повышенной влажности воздуха.
- Не заталкивайте какие-либо предметы в насадку выпуска горячего воздуха.
- Перед хранением термофена дождитесь его полного охлаждения.
- Храните термофен в безопасном месте, недоступном для детей. Это не игрушка.
- Данный инструмент следует подключать к сети питания с полным сопротивлением не менее $0.063 + j0.039 \Omega$ или по согласованию с поставщиком электроэнергии или пользователем. Неправильное подключение может привести к пульсациям высокого напряжения.
- При неосторожном обращении возможно возгорание:
 - соблюдайте осторожность при работе с инструментом в местах, где используются горючие материалы;
 - не обрабатывайте одно и то же место продолжительное время;
 - не используйте во взрывоопасной атмосфере;
 - тепло может передаваться на горючие материалы вне зоны видимости;
 - перед хранением инструмента установите его на подставку и дождитесь охлаждения;
 - не оставляйте инструмент без присмотра во включенном состоянии.
- Проверьте зону использования термофена. За потолочным, половым покрытием и подвесным потолком могут находиться свержорючие материалы. Всегда проверяйте это перед использованием термофена.
- Рабочая зона должна быть чистой и незагроможденной.
- Работайте при хорошем освещении.
- Не допускайте детей и посторонних лиц в рабочую зону, к термофену и любым удлинительным кабелям.
- Во избежание поражения электрическим током надевайте соответствующую обувь, не допускающую контакта с заземленными поверхностями.
- Не переносите термофен за кабель питания и не тяните за кабель, чтобы отключить инструмент.
- Используйте только соответствующие удлинительные кабели.
- Регулярно проверяйте исправность кабеля питания, а в случае его повреждения обращайтесь за ремонтом в уполномоченный сервисный центр.
- При использовании термофена вне помещения используйте только удлинительные кабели, предназначенные для наружного применения.
- При работе с мелкими предметами или предметами неправильной формы закрепляйте их в тисках или зажимами.
- Перед подключением инструмента к сети питания убедитесь, что его выключатель находится в выключенном положении.
- Отключайте термофен от сети питания, когда он не используется. Убедитесь, что термофен не может включиться случайно. Если термофен выключается во время работы, отключите его от сети питания и обратитесь в уполномоченный сервисный центр.

⚠ ОСТОРОЖНО

При работе с этим или другими инструментами всегда следите за своими действиями и пользуйтесь здравым смыслом. Не используйте данным инструментом в случае усталости или под воздействием медицинских препаратов, вызывающих сонливость.

ПРИМЕЧАНИЕ: Устройство термозащиты термофена отключает нагревательную спираль при чрезмерном приближении к нагреваемой поверхности. Вентилятор продолжает работать, а нагревательная спираль автоматически включается после ее охлаждения.

- Не используйте термофен совместно с растворителями.
- После использования удалите остатки краски или



лака в насадки и скребков. В противном случае возможно возгорание.

- Работайте в хорошо проветриваемой зоне. Частицы и остатки красок на свинцовой основе крайне токсичны.

НАЗНАЧЕНИЕ

Вы можете использовать данное изделие для следующих назначений:

- Горячая посадка
- Изгибание пластиковых труб
- Оттаивание промерзших труб
- Размягчение клея
- Пайка мягким припоем
- Удаление лакокрасочного покрытия

⚠ ВНИМАНИЕ

Не используйте термофен для нагревания труб, покрытых защитной пластиковой пленкой.

ТЕХНИЧЕСКОЕ ОБСЛУЖИВАНИЕ

- Воздухозаборник и насадки подачи горячего воздуха следует содержать, очищенными от пыли и грязи.
- Для очистки термофена используйте только влажную тряпку и обычные бытовые чистящие средства.
- Не используйте для очистки нагретого термофена уайт-спирит, растворители, бензин и другие подобные химикаты.

ЗАЩИТА ОКРУЖАЮЩЕЙ СРЕДЫ



Утилизируйте как сырье, а не выбрасывайте как мусор. Машина, аксессуары и упаковка должны быть отсортированы.

СИМВОЛ



Внимание

V Вольт

Hz Герц

~ Переменный ток

W Ватт

min⁻¹ Оборотов или возвратно-поступательных движений в минуту



Соответствие требованиям CE



Соответствие техническому регламенту



Двойная изоляция



Внимательно прочтите данные инструкции перед использованием продукта.



Применяйте средства защиты органов слуха



Применяйте средства защиты органов зрения



Отработанная электротехническая продукция должна уничтожаться вместе с бытовыми отходами. Утилизируйте, если имеется специальное техническое оборудование. По вопросам утилизации проконсультируйтесь с местным органом власти или предприятием розничной торговли.

ОБОЗНАЧЕНИЯ, ИСПОЛЬЗУЕМЫЕ В ДАННОМ РУКОВОДСТВЕ



Безопасность



Распаковывание



Перед началом работы



Примечание



Совет



Не прикасайтесь к соплу



Подключение



Надевайте защитные перчатки



Обеспечьте достаточную вентиляцию

**ZASADY BEZPIECZEŃSTWA****⚠ OSTRZEŻENIE**

Zapoznaj się ze wszystkimi zasadami bezpieczeństwa i instrukcjami. Niezastosowanie się do ostrzeżeń i instrukcji może spowodować porażenie prądem, pożar oraz/lub poważne obrażenia ciała.

- Miejsce pracy musi być utrzymywane w czystości i dobrze oświetlone. „Zagracone” i słabo oświetlone miejsca pracy to częsta przyczyna wypadków.
- Nie używać elektronarzędzi w atmosferze wybuchowej, np. w obecności łatwopalnych cieczy, gazów i pyłów. Elektronarzędzia wytwarzają iskry, co może spowodować zapłon pyłu lub oparów.
- Podczas używania narzędzi elektrycznych należy utrzymywać osoby postronne i dzieci z dala od miejsca pracy. Utrata koncentracji może spowodować utratę kontroli nad urządzeniem.
- Wszystkie zasilania elektronarzędzi muszą pasować do gniazd sieciowych. Nie wolno modyfikować wtyczek w żaden sposób. Nie wolno używać żadnych przejściówek do podłączania elektronarzędzi posiadających przewód zasilania z uziemieniem. Stosowanie oryginalnych wtyczek i dopasowanych gniazd sieciowych zmniejsza ryzyko porażenia prądem.
- Unikać kontaktu ciała z ziemią lub uziemioną powierzchnią (rury, instalacje grzewcze i chłodnicze). Kontakt ciała z masą lub uziemieniem zwiększa ryzyko porażenia prądem.
- Nie narażać elektronarzędzi na działanie deszczu lub wody. Woda dostająca się do elektronarzędzia stwarza zagrożenie porażenia prądem.
- Nie uszkodzić przewodu zasilania. Nie wolno używać przewodu zasilania do przenoszenia, ciągnięcia urządzenia lub jego odłączania z gniazda sieciowego. Przewód zasilania należy trzymać z dala od oleju, ostrych krawędzi lub ruchomych części. Uszkodzony lub zaplątany przewód elektryczny zwiększa ryzyko porażenia prądem.
- W przypadku używania urządzenia na zewnątrz, ewentualne przedłużacze muszą być do tego przystosowane. Zastosowanie przedłużacza przystosowanego do warunków zewnętrznych zmniejsza ryzyko porażenia prądem.
- Jeśli nie można uniknąć użytkowania urządzenia elektrycznego w warunkach wilgotnych, należy je zasilać z obwodu zabezpieczonego wyłącznikiem różnicowo-prądowym (RCD). Zastosowanie takiego wyłącznika pozwala zmniejszyć ryzyko porażenia prądem elektrycznym.
- Usunąć wszelkie narzędzia i klucze przed włączeniem zasilania. Uruchomienie urządzenia z kluczem lub innym narzędziem założonym na ruchomym elemencie grozi poważnym wypadkiem.

- Nie sięgać zbyt daleko. Należy cały czas pewnie opierać stopy i utrzymywać równowagę. Zapewni to lepsze panowanie nad urządzeniem w nieprzewidywanych sytuacjach.
- Nie wolno używać tego urządzenia, jeśli wyłącznik nie pracuje poprawnie. Używanie urządzenia bez sprawnego wyłącznika jest zbyt niebezpieczne – należy oddać je do naprawy.
- Nieużywane urządzenia należy przechowywać poza zasięgiem dzieci. Nie wolno zezwalać osobom nie obeznanym z obsługą urządzeń elektrycznych na ich używanie. Urządzenia elektryczne mogą być niebezpieczne w rękach osób nie posiadających odpowiedniego przygotowania.
- Wszelkie urządzenia, przystawki, akcesoria itp. należy używać zgodnie z dołączonymi instrukcjami obsługi i zgodnie z przeznaczeniem, jak również z uwzględnieniem warunków i charakteru wykonywanej pracy. Używanie narzędzi w sposób niezgodny z ich przeznaczeniem jest niebezpieczne.
- Urządzenie elektryczne powinno być naprawiane przez wykwalifikowany personel, z zastosowaniem identycznych części zamiennych. Dzięki temu zapewnione będzie bezpieczeństwo użytkownika urządzenia.
- Urządzenie nie jest przeznaczone do obsługi przez osoby (w tym dzieci) o zmniejszonej sprawności fizycznej, umysłowej lub sensorycznej lub osoby bez odpowiedniej wiedzy i doświadczenia, chyba że pod nadzorem osoby odpowiedzialnej za ich bezpieczeństwo. Należy zapewnić odpowiedni nadzór nad dziećmi, aby nie dopuścić do zabaw z użyciem tego urządzenia.

⚠ OSTRZEŻENIE

Zapoznaj się z niniejszymi instrukcjami dotyczącymi bezpieczeństwa. Przed przystąpieniem do użytkowania opalarki należy uważnie zapoznać się z podręcznikiem obsługi, szczególnie z instrukcjami dotyczącymi bezpieczeństwa. Zachować ten podręcznik do późniejszego użytku.

- Opalarka może wywołać pożar, jeśli nie zostaną przedsięwzięte odpowiednie środki ostrożności.
- Gorący strumień powietrza z opalarki może sięgać materiałów łatwopalnych, znajdujących się poza zasięgiem wzroku.
- Nie pozostawiać opalarki bez nadzoru gdy pracuje.
- Trzymać opalarkę z dala od deszczu i wody, aby uniknąć ryzyka porażenia prądem elektrycznym.
- Przechowywać pod przykryciem, w suchym miejscu.
- Dysza nagrzewa się do bardzo wysokiej temperatury: zakładać rękawice i środki ochrony wzroku.
- Dla własnego bezpieczeństwa należy dokładnie zapoznać się z niniejszym podręcznikiem.
- Zużyte lub uszkodzone części należy wymieniać na



- oryginalne części zamienne.
- Nie kierować gorącego strumienia bezpośrednio w stronę ludzi ani zwierząt.
 - Nie używać opalarki w pobliżu materiałów łatwopalnych lub w obecności gazów łatwopalnych.
 - Nie wolno próbować zmniejszać natężenia przepływu gorącego powietrza przez blokowanie lub zakrywanie dyszy.
 - Należy pamiętać, aby nie dotykać dyszy, nagrzewa się ona bardzo mocno.
 - Nie należy dopuścić do kontaktu dyszy z materiałami podczas lub zaraz po zakończeniu pracy.
 - W przypadku usuwania farby na wysokości większej niż głowa, należy stosować środki ochrony wzroku.
 - Podczas używania opalarki nie należy zakładać luźnej odzieży ani biżuterii, należy zakładać obuwie antypoślizgowe i siatkę na włosy, aby je chronić i utrzymywać na swoim miejscu.
 - Podczas pracy z opalarką należy dbać o zachowanie dobrej równowagi.
 - Należy dbać o to, żeby opalarka była zawsze czysta, sucha i wolna od oleju i smaru.
 - Nie należy przeciążać urządzenia ani akcesoriów; należy używać je wyłącznie do celów, do których zostały zaprojektowane.
 - Opalarkę należy trzymać w pozycji stojącej lub zawieszając ją na dostarczonym stojaku.
 - Nie używać opalarki w miejscach wilgotnych lub mokrych (na przykład w łazienkach i saunach).
 - Nie pozostawiać opalarki na deszczu i nie używać jej w warunkach dużej wilgoci.
 - Nie wpychać żadnych przedmiotów obcych do dyszy gorącego powietrza.
 - Odczekać, aż opalarka ostygnie przed odłożeniem jej w miejsce przechowywania.
 - Opalarkę należy przechowywać w bezpiecznym miejscu, poza zasięgiem dzieci. Urządzenie to nie jest zabawką.
 - Urządzenie powinno być podłączone do sieci energetycznej o impedancji maksymalnie $0,063 + j0,039 \Omega$ lub o parametrach potwierdzonych przez dostawcę lub klienta.) Błędy w połączeniach grożą wahaniami wysokiego napięcia.
 - Niezachowanie ostrożności podczas korzystania z tego produktu grozi pożarem, dlatego:
 - Należy zachować szczególną ostrożność podczas używania tego urządzenia w miejscach, gdzie znajdują się materiały łatwopalne;
 - nie przykładać ciepła w jedno miejsce zbyt długo;
 - Nie używać w atmosferze łatwowybuchowej.
 - Należy pamiętać o tym, że ciepło może być przeniesione na materiały łatwopalne poza zasięgiem wzroku;
 - Po zakończeniu używania umieścić urządzenie na podstawie i odczekać, aż ostygnie;
 - Nie pozostawiać urządzenia bez nadzoru, gdy jest włączone.
 - Sprawdzić obszar, w którym ma być używana opalarka. Pod podłogą, nad sufitem lub sufitem podwieszanym mogą znajdować się materiały łatwopalne. Te czynności kontrolne należy wykonywać każdorazowo przed rozpoczęciem użytkowania opalarki.
 - Miejsce pracy utrzymywać w czystości i niezagracone.
 - Miejsce pracy musi być dobrze oświetlone.
 - Dzieci i osoby postronne należy trzymać z dala od miejsca pracy, opalarki i ewentualnych przedłużaczy.
 - Aby zmniejszyć ryzyko porażenia prądem, należy zakładać odpowiednie obuwie ochronne, zapobiegające kontaktowi z uziemioną powierzchnią.
 - Nie przenosić opalarki za przewód zasilania ani nie ciągnąć za przewód w celu odłączenia wtyczki z gniazda sieciowego.
 - Stosować wyłącznie przedłużacze o odpowiednich parametrach.
 - Regularnie kontrolować przewód zasilający opalarkę i oddać go do serwisu w przypadku podejrzenia usterki.
 - W przypadku używania opalarki na zewnątrz, należy używać wyłącznie przedłużaczy przystosowanych do użytku na zewnątrz.
 - Podczas obróbki przedmiotów o niewielkich rozmiarach lub nieregularnym kształcie, powinny być one zamocowane w imadle lub zacisku.
 - Przed podłączeniem do zasilania sprawdzić, czy wyłącznik zasilania znajduje się w położeniu wyłączonym.
 - Odłączyć opalarkę, gdy nie jest używana. Upewnić się, że opalarka nie może być uruchomiona przypadkowo. Jeśli opalarka samoczynnie przestanie działać, należy odłączyć ją od zasilania i oddać do autoryzowanego punktu serwisowego.

⚠ OSTRZEŻENIE

Należy skoncentrować się na wykonywanym zadaniu i stosować zasady zdrowego rozsądku podczas obsługi tego urządzenia. Nie należy używać tego narzędzia w stanie zmęczenia lub w przypadku przyjmowania leków powodujących senność.

UWAGA: Opalarka jest wyposażona w zabezpieczenie termiczne, które wyłącza grzałkę, gdy dysza znajduje się zbyt blisko podgrzewanej powierzchni. Wentylator będzie nadal pracował, grzałka zostanie włączona automatycznie po ostygnięciu.

- Nie używać opalarki w połączeniu z rozpuszczalnikami.
- Po zakończeniu używania usunąć farbę lub lakier z dyszy i skrobaków. Może to wywołać pożar.
- Prace należy wykonywać w miejscu dobrze wentylowanym. Złuszczona farba i pozostałości farby



ołowiowej są bardzo toksyczne.

PRZEZNACZENIE

Dopuszcza się użytkowanie tego produktu w celach wymienionych poniżej:

- Montaż termokurczliwy
- Gięcie rur plastikowych
- Odmrażanie rur
- Uplastycznianie klejów
- Miękkie lutowanie
- Ściąganie farby

⚠ UWAGA

Nie używać opalarki do odmrażania rur z plastikową warstwą ochronną.

KONSERWACJA

- Wlot powietrza i dysze gorącego powietrza należy utrzymywać w czystości, w stanie wolnym od kurzu i zanieczyszczeń.
- Do czyszczenia opalarki używać wilgotnej szmatki i zwykłych środków czyszczących.
- Do czyszczenia gorącej opalarki nie używać benzyny lakowej, rozpuszczalników, benzyny ani żadnych innych podobnych substancji chemicznych.

OCHRONA ŚRODOWISKA



Surowce należy oddawać do powtórnego przetworzenia zamiast wyrzucać je na śmieci. Z myślą o ochronie środowiska, narzędzie, akcesoria i opakowania powinny być sortowane.

SYMBOL



Alarm bezpieczeństwa

V Wolt

Hz Herc

~ Prąd przemienny

W Wat

min⁻¹ ilość obrotów czy ruchów na minutę



Zgodność CE



Zgodność z normami technicznymi



Podwójna izolacja



Przed uruchomieniem produktu należy dokładnie przeczytać te instrukcje.



Stosować środki ochrony słuchu



Stosować środki ochrony wzroku



Zużyte produkty elektryczne nie powinny być utylizowane z odpadami domowymi. Prosimy poddawać recyklingowi w odpowiednich miejscach. Informacje o właściwych metodach recyklingu można uzyskać u władz lokalnych lub sprzedawcy.

IKONY UŻYwane W TYM PODRĘCZNIKU



Bezpieczeństwo



Rozpakowywanie



Rozpoczęcie użytkowania



Informacja



Wskazówka



Nie dotykać dyszy



Wpiąć



Zakładać rękawice ochronne



Zapewnić odpowiednią wentylację

**BEZPEČNOSTNÍ PRAVIDLA****⚠ VAROVÁNÍ**

Přečtěte si všechny pokyny a bezpečnostní varování. Opomenutí dodržování varování a pokynů uvedených níže může způsobit úraz elektřinou požár a/ nebo vážná poranění osob.

- **Udržujte pracovní prostor čistý a dobře osvětlený.** Zaházené nebo tmavé oblasti vedou k nehodám.
- **Nepracujte s tímto elektrickým nástrojem ve výbušných prostředích, například v přítomnosti hořlavých kapalin, plynu nebo prachu.** Elektrický poháněný nástroj vytváří jiskry, které mohou zapálit prach nebo výpar.
- **Udržujte děti a přihlížející během práce s elektricky poháněným nástrojem stranou.** Rozptylování může způsobit ztrátu kontroly.
- **Zástrčky elektricky poháněného nástroje musí být shodné s elektrickou zásuvkou.** Nepokoušejte se zástrčku jakýmkoliv způsobem upravovat. **Nepoužívejte žádný adaptér zástrček se zemněným (uzemněným) elektricky poháněným nástrojem.** Neupravené zástrčky a shodné zásuvky snižují nebezpečí elektrického úrazu.
- **Předcházejte tělesnému kontaktu s uzemněnými nebo zeměnými povrchy, například trubkami, radiátory, sporáky a lednicemi.** Je zde zvýšené nebezpečí zásahu elektrickým proudem, pokud je vaše tělo zemněno nebo uzemněno.
- **Nevystavujte elektrické nástroje dešti nebo vysoké vlhkosti.** Úlazak vode u električní alat povečava opasnost od strujnog udara.
- **Nepoškozujte napájecí kabel.** Nikdy pro odpojování, táhnutí nebo přenášení elektricky poháněného nástroje nepoužívejte kabel. **Udržujte kabel mimo horké plochy, olej, pohyblivé součásti nebo ostré hrany.** Poškozené nebo zamotané kabely zvyšují nebezpečí elektrického úrazu.
- **Pokud používáte elektricky poháněný nástroj ve venkovním prostředí, použijte prodlužovací kabel vhodný pro venkovní prostředí.** Použití kabelu vhodného pro venkovní prostředí snižuje nebezpečí elektrického úrazu.
- **Pokud používáte elektricky poháněný nástroj ve vlhkém prostředí, je nezbytné používat proudový chránič (PCH).** Použitím PCH snížíte nebezpečí poranění elektrickým proudem.
- **Odstraňte všechny seřizovací klíče nebo šroubováky, než zapnete elektricky poháněný nástroj.** Klíč nebo šroubovák ponechaný přiložený k pohyblivému dílu elektricky poháněného nástroje může způsobit poranění osob.
- **Nepřeceňujte se. Udržujte řádné postavení a rovnováhu po celou dobu práce.** Toto umožňuje lepší ovládnutí elektricky poháněného nástroje

v neočekávaných situacích.

- **Elektricky poháněný nástroj nepoužívejte, pokud spínač nezapíná a nevypíná.** Každý elektricky poháněný nástroj, který nemůže být ovládnut spínačem, je nebezpečný a musí být opraven.
- **Ukládejte nečinný elektricky poháněný nástroj mimo dosah dětí a nenechávejte neznámé osoby pracovat s elektricky poháněným nástrojem nebo s těmito pokyny k obsluze elektrického nástroje.** Elektricky poháněné nástroje jsou nebezpečné v rukou nekvalifikovaných uživatelů.
- **Elektrické nástroje, příslušenství a vrtáky, atd. používejte v souladu s těmito pokyny a zamýšleným způsobem použití pro jednotlivý typ elektrického nástroje, s ohledem k pracovním podmínkám a práci, která má být provedena.** Použití elektricky poháněného nástroje pro práce jiné, než zamýšlené by mohlo mít za následek nebezpečnou situaci.
- **Váš elektricky poháněný nástroj smí opravovat pouze kvalifikovaný opravárenský pracovník a musí používat pouze shodné náhradní díly.** Toto zajišťuje, že bezpečnost elektrického nástroje je udržována.
- **Produkt není určen pro používání osobami (včetně dětí) se sníženými tělesnými, smyslovými nebo duševními schopnostmi nebo s nedostatkem zkušeností a znalostí, pokud neprošli školením ohledně používání nabíječky od osoby zodpovědné za jejich bezpečnost.** Děti je třeba kontrolovat, aby se zajistilo, že si nebudou hrát s výrobkem.

⚠ VAROVÁNÍ

Důkladně si prostudujte všechny bezpečnostní pokyny. Před použitím horkovzdušné pistole si prosím řádně přečtěte návod, zejména bezpečnostní pokyny. **Uschovejte si tento návod k obsluze pro budoucí nahlédnutí.**

- Horkovzdušná pistole může způsobit požár, pokud neuposlechnete varování.
- Teplota z horkovzdušné pistole může dosáhnout na hořlavé materiály, které nemusíte vidět.
- Nenechávejte horkovzdušnou pistoli bez dozoru, dokud pracuje.
- Udržujte horkovzdušnou pistoli mimo dešť nebo vodu, zabráníte nebezpečí požáru a úrazu elektřinou.
- Skladujte v obalu na suchém místě.
- Tryska se velmi zahřívá; noste rukavice a ochranu zraku.
- Pro vaši bezpečnost si prosím pečlivě přečtěte návod.
- Při servisu vždy používejte originální náhradní díly výrobce pro výměnu opotřebovaných nebo poškozených dílů.
- Nemiňte horký vzduch na lidi nebo zvířata.
- Nikdy nepoužívejte horkovzdušnou pistoli v blízkosti hořlavých materiálů nebo přítomnosti hořlavých plynů.



- Nikdy nesnižujte tok vzduchu blokováním či zakrýváním trysky.
- Buďte opatrní a nedotýkejte trysky, velmi se zahřívá.
- Ujistěte se, že tryska nepřijde do kontaktu s materiálem během či po používání.
- Noste vždy ochranu očí, když malujete nad hlavou.
- Když používáte horkovzdušnou pistoli, nenoste volný oděv nebo šperky, noste protiskluzovou obuv a sítku na vlasech pro ochranu a zadržování vlasů.
- Ujistěte se, že jste vždy dobře v rovnováze při používání horkovzdušné pistole.
- Ujistěte se, že je horkovzdušná pistole vždy čistá, suchá a bez mastnot.
- Nikdy na nástroj či příslušenství netlačte, zařízení je možné použít pouze k účelu, ke kterému bylo určeno.
- Vždy udržujte horkovzdušnou pistoli vzpřímeně nebo odkládejte do dodaného stojanu.
- Nikdy nepoužívejte horkovzdušnou pistoli ve vlhkých nebo mokřích oblastech (například: v koupelně, sauně).
- Nikdy nenechávejte horkovzdušnou pistoli na dešti nebo ji nepoužívejte za velmi vlhkých dnů.
- Do trysky horkého vzduchu a útrobu nic nevkládejte.
- Před skladováním nechejte pistoli vždy plně vychladnout.
- Akumulátory vždy skladujte na bezpečném místě, mimo dosah dětí. Nejedná se o hračku.
- Toto zařízení se připojuje ke síťovému zdroji napájení s impedancí rovné či menší jak $0,063 + j0,039 \Omega$ nebo se domluvíte s poskytovatelem energie nebo uživatelem. Nesprávné připojení může způsobit výkyvy vysokého napětí.
- Pokud není výrobek správně používán, může to zapříčinit požár, proto:
 - buďte opatrní, když používáte výrobek na místech, kde jsou hořlavé materiály;
 - nepoužívejte na stejném místě dlouhou dobu;
 - Nepoužívejte v přítomnosti výbušných nebo hořlavých výparů
 - buďte opatrní, aby se teplo nemohlo navadět na hořlavé materiály, které jsou mimo dosah;
 - po používání výrobek umístěte na jeho podstavec a před skladováním nechejte zchladit;
 - neoponechávejte přístroj bez dozoru, když je zapnut.
- Zkontrolujte oblast, kde se bude používat horkovzdušná pistole. Za stropy, podlahami nebo falešnými stropy se mohou nacházet hořlavé materiály. Před použitím vždy ohřívací pistol zkontrolujte.
- Udržujte pracoviště čisté a uklizené.
- Mějte pracoviště dobře osvětleno.
- Všechny přihlízející a děti mimo pracovní oblast, horkovzdušnou pistoli a všechny prodlužovací kabely.
- Pro snížení rizika úrazu elektrickým proudem noste správnou obuv, čímž zabráníte kontaktu se zemí.

- Nikdy nenoste přístroj za kabel nebo za něj netahejte, abyste jej odpojili od zásuvky.
- Používejte pouze vhodné prodlužovací kabely.
- Pravidelně kontrolujte kabely pistole, a pokud jsou poškozeny, nechejte je vyměnit v autorizovaném servisu.
- Pokud používáte nástroj v exteriéru, používejte pouze správné prodlužovací kabely určené pro použití v exteriéru.
- Během práce na malých nebo nepravidelných tvarech obrobku jej upněte do svorky či svěráku.
- Zkontrolujte, zda je před zapojením do zásuvky spínač napájení v poloze off (vypnuto).
- Odpojte horkovzdušnou pistoli, pokud se nepoužívá. Ujistěte se, že se horkovzdušná pistole náhodně nespustí. Pokud se během používání horkovzdušná pistole zastaví, odpojte ji od zdroje napájení a předejte pověřenému servisu.

VAROVÁNÍ

Vždy je koncentrujte na práci a používejte zdravý rozum, když pracujete s tímto nebo jinými nástroji. Nástroj nepoužívejte, pokud jste unaveni nebo pod vlivem drog, alkoholu nebo léků.

POZNÁMKA: Horkovzdušná pistole je vybavena tepelnou ochranou, která deaktivuje topnou spirálu, pokud pracujete příliš blízko povrchu, který si přejete ohřát. Ventilátor bude pokračovat v provozu a topná spirála se automaticky aktivuje po ochlazení spirály.

- Nikdy nepoužívejte horkovzdušnou pistoli v kombinaci s rozpouštědly.
- Po použití odstraňte veškerý lak nebo varvu na trysce nebo škrabkách. Může dojít k zapálení.
- Vždy pracujte v dobře ventilované oblasti. Šupinky a zbytky olivnatých barev jsou vysoce toxické.

ZAMÝŠLENÉ POUŽITÍ

Výrobek lze používat pro níže uvedené účely:

- Tepelně zpracovatelné tvarovky
- Ohýbací plastové trubky
- Rozmrazování zmrzlých trubek
- Změkčení lepidla
- Lehké letovány
- Odstraňování barev

POZOR

Nepoužívejte horkovzdušnou pistoli pro rozmrazování trubek chráněných plastovým filmem.

**ÚDRŽBA**

- Udržujte vstup vzduchu a trysky horkého vzduchu čisté, bez prachu a nečistot.
- Používejte pouze vlhkou utěrku a běžné domácí čisticí prostředky pro čištění horkovzdušné pistole.
- Nepoužívejte čistý lih, rozpouštědla, chemická čisticí, benzín nebo podobné pro čištění horkovzdušné pistole.



Vybalte



Začínáme



Informace



Tip



Nedotýkejte se trysky.



Připojení



Noste ochranné rukavice



Zajistěte řádné větrání.

OCHRANA ŽIVOTNÍHO PROSTŘEDÍ

V rámci možností neodhazujte vysloužilé nářadí do domovního odpadu a upřednostněte jeho recyklaci. V souladu s předpisy na ochranu životního prostředí odkládejte vysloužilé nářadí, příslušenství i obalový materiál do tříděného odpadu.

SYMBOL

Bezpečnostní výstraha

V Napětí

Hz Hertz

~ Střídavý proud

W Watt

min⁻¹ Počet otáček nebo pohybů (kmitů) za minutu

Shoda CE



Podléhá technickým nařízením



Dvojitá izolace



Před použitím přístroje si prosím řádně přečtěte tyto pokyny.



Noste ochranu sluchu



Noste ochranu očí



Odpad elektrických výrobků se nesmí likvidovat v domovním odpadu. Recyklujte prosím na sběrných místech. Ptejte se u místních úřadů nebo prodejce na postup při recyklaci.

IKONY V NÁVODU

Bezpečnost

**BIZTONSÁGI ELŐÍRÁSOK****▲ FIGYELEM**

Olvasa el az összes biztonsági figyelmeztetést és utasítást. A figyelmeztetések és utasítások be nem tartása elektromos áramütést, tüzet és/vagy súlyos sérülést eredményezhet.

- **A munkaterületet tartsa tisztán és jól megvilágítva.** A rendetlen vagy sötét munkaterületek balesetekhez vezethetnek.
- **Az elektromos szerszámgépeket ne működtesse robbanásveszélyes környezetben, mint például robbanásveszélyes folyadékok, gázok vagy porok jelenlétében.** Az elektromos készülékekben szikrák keletkeznek, amik begyűjthetik a port vagy a gőzöket.
- **Az elektromos szerszám gép használatakor a gyerekeket és a kívülállókat tartsa távol.** A figyelem elterelődése az irányítás elvesztését okozhatja.
- **Az elektromos szerszám dugaszának egyeznie kell az aljzattal.** Semmilyen módon ne módosítsa a dugaszt. A földelt elektromos szerszámokhoz ne használjon csatlakozó adaptert. A nem módosított és illeszkedő dugasz csökkenti az áramütés kockázatát.
- **Kerülje az érintkezést földelt felületekkel, mint például csövekkel, radiátorokkal és hűtőkkel.** Megnöveli az áramütés kockázatát, ha a teste földeltté válik.
- **Ne tegye ki az elektromos szerszámokat esőnek vagy nedves környezetnek.** Az elektromos gépekbe kerülő víz növeli az áramütés kockázatát.
- **Ne rongálja meg a kábelt.** Az elektromos szerszám kábelét soha ne használja a szerszám hordozására, húzására vagy kihúzására. Tartsa távol a kábelt hőforrásoktól, olajtól, éles szélektől és mozgó alkatrészekről. Sérült vagy beakadt kábelek növelik az áramütés kockázatát.
- **Elektromos szerszám szabadtéri működtetésekor egy kültéri használatra is megfelelő hosszabbító kábelt használjon.** Kültéri használatra megfelelő hosszabbító kábel csökkenti az áramütés kockázatát.
- **Ha a szerszám gép használata nedves környezetben elkerülhetetlen, használjon áram-védőkacsolót (RCD).** Az RCD használata csökkenti az áramütés kockázatát.
- **A szerszám gépről bekapcsolás előtt távolítsa el minden beállító kulcsot és csavarkulcsot.** Egy a szerszám gép forgó alkatrészén maradt beállító kulcs vagy csavarkulcs személyi sérülést eredményezhet.
- **Ne hajoljon ki túlságosan. Mindig tartson megfelelő testtartást és egyensúlyt.** Ez a szerszám gép jobb irányítását teszi lehetővé váratlan szituációkban.
- **Ne használja a szerszám gépet, ha a kapcsoló nem kapcsol be és ki.** Bármilyen szerszám gép veszélyes, amit a kapcsolóval nem lehet irányítani. Azt meg kell javítani.

- **A használaton kívüli készüléket gyerekek számára nem elérhető helyen tárolja, és ne hagyja, hogy a szerszám gépet vagy a kézikönyvet nem ismerő személyek használják a szerszám gépet.** Gyakorlatlan felhasználók kezében a szerszám gépek veszélyesek.
- **A szerszám gépet, a tartozékokat és a szerszám biteket, stb. ezen utasításoknak megfelelően használja és csak olyan módon, ahogy az adott típusú szerszám géphez előírták, figyelembe véve a munkakörülményeket és az elvégzendő feladatot.** A szerszám gép rendeltetésétől eltérő műveletekre való használata veszélyes helyzeteket eredményezhet.
- **A szerszám gépet csak szakképzett szervizszakemberrel szervizeltesse, csak azonos cserealkatrészeket használva.** Ez biztosítja, hogy a szerszám gép használata továbbra is biztonságos legyen.
- **A termék nem használható csökkent fizikai, érzékelési vagy értelmi képességű személyek (a gyerekeket is beleértve), vagy akiknek nincs meg a tapasztalatuk és tudásuk ehhez; kivéve, ha a biztonságukért felelős személy a használatra megantítja, vagy a használat közben felügyeli őket.**
- **A gyerekekre oda kell figyelni, nehogy játsszanak a termékkel.**

▲ FIGYELEM

Olvasa el ezeket a biztonsági utasításokat. A hőlégfúvó használata előtt figyelmesen olvassa el a kézikönyvet, különösképpen a biztonsági utasításokat. Őrizze meg a kézikönyvet, hátha a jövőben szüksége lehet rá.

- **A hőlégfúvó tüzet okozhat, ha nem tartják be a megfelelő óvintézkedéseket.**
- **A hőlégfúvóból jövő hő elérhet olyan gyúlékony anyagokat, amelyek esetleg nem is láthatók.**
- **Ne hagyja felügyelet nélkül a működő hőlégfúvót.**
- **A hőlégfúvót tartsa távol az esőtől vagy víztől, hogy elkerülje a tüzet és az áramütést.**
- **Letakarva száraz helyen tárolja.**
- **A fúvóka nagyon felforrósodik: viseljen védőkesztyűt és védőszemüveget.**
- **A saját biztonsága érdekében figyelmesen olvassa el a kézikönyvet.**
- **Szervizeléskor mindig eredeti gyári alkatrészt használjon az elhasználtodott vagy sérült alkatrészek cseréjéhez.**
- **Ne irányítsa a forró légáramot közvetlenül emberekre vagy állatokra.**
- **Ne használja a hőlégfúvót gyúlékony anyagok közelében vagy robbanásveszélyes gázok jelenlétében.**
- **Ne csökkentse a forró levegő áramlását a fúvóka letakarásával vagy eltömésével.**



- Ügyeljen rá, hogy ne érintse meg a fűvókát, mert különösen forró lehet.
- Ügyeljen arra, hogy a fűvóka ne érintkezzen semmilyen anyaggal a használat során vagy közvetlenül a használat után.
- Ha a feje felett kaparja a festéket, mindig viseljen szemvédőt.
- A hőlégfűvó használatakor ne viseljen laza ruházatot vagy ékszereket, viseljen csúszásgátlós lábbelit és hajhálót a haj védelmére és megtartása érdekében.
- Ügyeljen rá, hogy mindig megfelelő egyensúlyt tartson a hőlégfűvó használatakor.
- Biztosítsa, hogy a hőlégfűvó mindig tiszta, száraz, olajtól és kenőzsírtól mentes legyen.
- Ne erőltesse a gépet vagy a tartozékokat, és csak arra a célra használja azokat, amire készültek.
- Mindig tartsa függőlegesen a hőlégfűvót vagy helyezze a mellékelt állványra.
- Ne használja a hőlégfűvót páras vagy nagyon nedves területen (például: fürdőszobák, szaunák).
- Ne hagyja a hőlégfűvót az esőn, és ne használja nagyon páras napokon.
- Ne nyomjon be semmit a forró levegő fűvókáiba.
- Tárolás előtt mindig hagyja teljesen lehűlni a hőlégfűvót.
- A hőlégfűvót mindig biztonságos, gyerekek által nem hozzáférhető helyen tárolja. A készülék nem játék.
- A gépet olyan elektromos hálózathoz kell csatlakoztatni, melynek impedanciája legfeljebb $0,063 + j0,039 \Omega$, vagy az áramszolgáltató és a felhasználó közötti szerződésben meghatározott mértékű. Bármiféle hibás csatlakozás jelentős feszültségingadozást okozhat.
- A termék nem kellő körültekintéssel való használata tüzet eredményezhet, ezért:
 - legyen óvatos, ha a terméket olyan helyen használja, ahol gyúlékony anyagok találhatók;
 - ne alkalmazza hosszú ideig ugyanazon a területen;
 - ne használja robbanásveszélyes környezetben;
 - vigyázzon, mert a hő elérhet az éppen szem előtt nem levő gyúlékony anyagokhoz is;
 - helyezze a terméket az állványára a használat után, és tárolás előtt hagyja lehűlni;
 - ne hagyja felügyelet nélkül a terméket, ha be van kapcsolva.
- Ellenőrizze a területet, ahol használni fogja a hőlégfűvót. Mennyezetek, padlók és álmennyezetek mögött nagyon gyúlékony anyagok lehetnek. Mindig ellenőrizze ezeket a hőlégfűvó használat előtt.
- Tartsa tisztán és rendben a munkaterületet.
- Jól világítsa meg a munkaterületet.
- A gyerekeket és a látogatókat tartsa távol a munkaterülettől, a hőlégfűvótól és a hosszabbító kábelektől.
- Az áramütés veszélyének csökkentéséhez viseljen megfelelő lábbelit, hogy elkerülje a földelt felületekkel

való érintkezést.

- Soha ne szállítsa a hőlégfűvót a tápkábelénél fogva vagy húzza a tápkábelt a hálózatból való lecsatlakoztatáskor.
- Csak megfelelő hosszabbító kábelt használjon.
- Rendszeresen vizsgálja át a hőlégfűvó kábelét, és sérülés esetén hivatalos szervizközpontban javíttassa meg.
- A hőlégfűvó kültéri használata során csak kültéri használatra is alkalmas hosszabbító kábeleket használjon.
- Kicsi vagy szabálytalan alakú tárgyakon végzett munka esetén rögzítse a munkadarabot egy sáuba vagy rögzítőbe.
- Ügyeljen arra, hogy a hálózatba csatlakoztatás előtt a szerszám kapcsolója kikapcsolt állásban legyen.
- Húzza ki a hőlégfűvót a konnektorból, ha nem használja. Biztosítsa, hogy a hőlégfűvó véletlenül ne indulhasson be. Ha a hőlégfűvó használat közben kikapcsol, csatlakoztassa le az áramforrásról, és javíttassa meg egy hivatalos szervizközpontban.

⚠ FIGYELEM

Mindig a munkára koncentráljon, és ezzel vagy más szerszámmal való munka során használja a józan eszét. Ne használja ezt a gépet, ha fáradt, illetve ha olyan gyógyszert szed, aminek álmosító hatása van.

MEGJEGYZÉS: A hőlégfűvó hővédelemmel van ellátva, ami kikapcsolja a fűtőtekercest, amikor a fűvóka túl közel kerül a melegített felülethez. A ventilátor tovább működik, a fűtőtekerces pedig lehűlése után automatikusan bekapcsol.

- Ne használja a hőlégfűvót oldószerrel.
- Használat után távolítsa el az összes festék- és lakklerakódást a fűvókáról és a kaparókról. Meggyulladhat.
- Mindig jól szellőző helyiségben dolgozzon. Az ólom alapú festékreteg és lerakódás nagyon mérgező.

RENDELTETÉSSZERŰ HASZNÁLAT

A terméket az alábbi listában felsorolt műveletek végzésére használhatja:

- Zsugorító illesztés
- Műanyag csövek meghajlítása
- Befagyott csövek kiolvasztása
- Ragasztók lágyítása
- Lágyforrasztás
- Festékmárás

**⚠ VIGYÁZAT**

Ne használja a hőlégfúvót műanyag réteggel védett csövek megolvasztásához.

KARBANTARTÁS

- A légbeszívó nyílásokat és a forró levegő fúvókái tartsa tisztán, portól és lerakódástól mentesen.
- Csak nedves ruhát és közönséges háztartási tisztítót használjon a hőlégfúvó tisztításához.
- Ne használjon lakkbenzint, hígítókat, benzint vagy más hasonló vegyszereket a forró hőlégfúvó tisztítására.

KÖRNYEZETVÉDELEM

Segítse elő az alapanyagok újrahasznosítását azzal, hogy nem helyezi el őket a háztartási szemétkben. Környezetvédelmi megfontolásból az elhasznált gépet és tartozékokat, valamint a csomagolóanyagokat szelektív módon kell gyűjteni.

SZIMBÓLUM

Biztonsági figyelmeztetés

V Volt

Hz Hertz

~ Váltóáram (AC)

W Watt

min⁻¹ Fordulatok ill. löketek száma percenként

CE CE megfelelés



Megfelelés a műszaki előírásoknak



Kettős szigetelés



Kérjük, olvassa át gondosan ezt az útmutatót a termék beindítása előtt.



Viseljen fülvédőt



Viseljen szemvédőt



A kiselejtezett elektromos termékeket nem szabad a háztartási hulladékkal együtt kidobni. Ezeket újra kell hasznosítani, ha van rá lehetőség. Az újrahasznosítással kapcsolatban érdeklődjön a helyi önkormányzatnál vagy a termék forgalmazójánál.

IKONOK A KÉZIKÖNYVBEN

Biztonság



Kicsomagolás



A használat megkezdése



Tájékoztató



Hegy



Ne érjen a fúvókához



Dugja be



Viseljen biztonsági védőkesztyűt



Biztosítson megfelelő szellőzést



REGULI DE SIGURANȚĂ

⚠️ AVERTISMENT

Citiți toate avertismentele și instrucțiunile de siguranță. Nerespectarea acestor avertismente și instrucțiuni poate conduce la șocuri electrice, incendii și/sau accidente grave.

- **Mențineți curată și bine iluminată zona de lucru.** Zonele dezordonate și întunecate prezintă pericol de accidente.
- **Nu operați cu uneltele electrice în atmosfere explozive, precum în prezența lichidelor, gazelor sau a prafului inflamabil(e).** Uneltele electrice creează scântei care pot aprinde praful sau vaporii.
- **Țineți copiii și persoanele din jur la distanță în timpul operării unei unelte electrice.** Distragerea atenției vă poate face să pierdeți controlul.
- **Ștecărele uneltelor electrice trebuie să se potrivească cu priza.** Nu modificați niciodată ștecărul în nici un fel. Nu folosiți niciodată adaptoare de ștecăr cu uneltele electrice cu împământare. Ștecărele nemodificate și prizele potrivite reduc riscul de electrocutare.
- **Evitați contactul corpului cu suprafețele conectate la împământare, precum țevi, radiatoare, reșouri, mașini de gătit și frigider.** Există un risc crescut de electrocutare când corpul dumneavoastră are contact cu împământarea.
- **Nu expuneți uneltele electrice la ploaie sau umezeală.** Apa care intră într-o unealtă electrică va crește riscul de electrocutare.
- **Nu forțați cordonul. Nu trageți niciodată uneltele electrice de cablul de alimentare pentru a o transporta, a o trage sau a scoate ștecărul din priză. Țineți cordonul la distanță de căldură, ulei, mυχii ascuțiți sau piese în mișcare.** Cablurile deteriorate sau încurcate cresc riscul de electrocutare.
- **Atunci când lucrați cu o unealtă electrică în aer liber, folosiți un prelungitor adecvat pentru utilizarea în aer liber.** Folosirea unui prelungitor adecvat pentru utilizarea în aer liber reduce riscul de electrocutare.
- **În cazul în care operarea uneltelor electrice într-o zonă umedă nu poate fi evitată, folosiți o alimentare protejată cu un dispozitiv de curent rezidual (RCD).** Utilizarea unui RCD reduce riscul de electrocutare.
- **Îndepărtați orice cheie de reglare înainte de a porni uneltele.** O cheie sau rămasă atașată de o piesă rotativă a unei unelte electrice poate cauza vătămări corporale.
- **Nu vă întindeți excesiv. În timpul operării dispozitivului, păstrați-vă în permanență echilibrul și stabilitatea.** Acest lucru permite un mai bun control al uneltelor electrice în situații neașteptate.
- **Nu folosiți uneltele electrice dacă comutatorul nu o poate porni și opri.** Orice unealtă electrică, care nu poate fi controlată cu comutatorul este periculoasă și

trebuie reparată.

- **Nu lăsați uneltele electrice la îndemâna copiilor și nu permiteți persoanelor nefamiliarizate cu uneltele electrice să folosească uneltele.** Uneltele electrice sunt periculoase în mâinile utilizatorilor neinstruiți.
- **Folosiți uneltele electrice, accesoriile și burghiile etc. în conformitate cu aceste instrucțiuni, și conform destinației tipului particular de unealtă electrică, ținând cont de condițiile de lucru și de lucrarea care urmează să fie efectuată.** Utilizarea uneltelor electrice pentru alte operații decât cele preconizate poate duce la situații periculoase.
- **Solicitați efectuarea lucrărilor de service la uneltele dvs. electrice numai de către o persoană calificată în reparații, folosind numai piese de schimb identice.** Acest lucru va asigura păstrarea în siguranță a uneltei electrice.
- **Acest produs nu este destinat utilizării de către persoane (inclusiv copii) cu capacități reduse fizice, senzoriale sau mentale, sau fără experiență și cunoștințe, cu excepția cazului în care sunt supravegheați sau instruiți în privința folosirii produsului de către o persoană responsabilă pentru siguranța lor.** Copii trebuie supravegheați, pentru a vă asigura că aceștia nu se joacă cu produsul.

⚠️ AVERTISMENT

Citiți aceste instrucțiuni de siguranță. Înainte de a utiliza pistolul cu aer cald, citiți manualul cu atenție, în special instrucțiunile de siguranță. Păstrați acest manual pentru referințe ulterioare.

- Acest pistol cu aer cald poate provoca un incendiu, dacă nu sunt luate măsurile de precauție adecvate.
- Căldura de la pistolul cu aer cald poate ajunge la materialele combustibile pe care s-ar putea să nu le vedeți.
- Nu lăsați pistolul cu aer cald nesupravegheat în timp ce funcționează.
- Nu lăsați pistolul cu aer cald în ploaie sau în apă pentru a evita riscul de incendiu sau de electrocutare.
- Depozitați acoperit într-un loc uscat.
- Duza devine extrem de fierbinte: purtați protecție pentru ochi și urechi.
- Pentru siguranța dvs., citiți acest manual cu atenție.
- Când efectuați lucrări de service, utilizați piese originale de la producător pentru a înlocui piese uzate sau deteriorate.
- Nu direcționați fluxul de aer cald spre persoane sau animale.
- Nu utilizați niciodată pistolul cu aer cald lângă materiale inflamabile sau în prezența gazelor inflamabile.
- Nu reduceți niciodată debitul de aer cald prin blocare sau acoperirea duzei.



- Aveți grijă să nu atingeți duza, deoarece aceasta devine foarte fierbinte.
- Asigurați-vă că duza nu intră în contact cu materialele în timpul sau după operație.
- Purtați întotdeauna protecție pentru ochi atunci când desprindeți vopsea deasupra capului.
- Când utilizați pistolul cu aer cald, nu purtați haine sau bijuterii largi, purtați încălțăminte anti-alunecare și plasă pentru păr, pentru a proteja și a strânge părul.
- Asigurați-vă că aveți întotdeauna un echilibru corespunzător când utilizați pistolul cu aer cald.
- Asigurați-vă că pistolul cu aer cald este întotdeauna curat, uscat și fără urme de ulei sau vaselină.
- Nu forțați niciodată unealta sau accesoriile și utilizați-le numai conform destinației.
- Țineți întotdeauna pistolul cu aer cald în poziție verticală sau suspendați-l pe suportul furnizat.
- Nu utilizați niciodată pistolul cu aer cald într-o zonă foarte umedă sau cu multă apă (de exemplu: băi, saune).
- Nu lăsați niciodată pistolul de aer cald în ploaie și nu îl utilizați în zilele cu umiditate foarte ridicată.
- Nu introduceți niciodată nimic în duza de aer cald.
- Lăsați întotdeauna pistolul cu aer cald să se răcească în întregime înainte să îl depozitați.
- Depozitați întotdeauna pistolul cu aer cald într-un loc sigur, ferit de accesul copiilor. Aceasta nu este o jucărie.
- Acest dispozitiv trebuie conectat la o rețea de alimentare electrică cu impedanța mai mică sau egală cu $0,063 + j0,039 \Omega$ sau prin acordul cu furnizorul sau utilizatorul de energie. Orice conexiune greșită poate cauza fluctuația tensiunii înalte.
- Pericol de incendiu, dacă nu se utilizează cu atenție, prin urmare:
 - aveți grijă când utilizați produsul în locuri în care există materiale combustibile;
 - nu aplicați în același loc pentru o lungă perioadă de timp;
 - nu utilizați în prezența unei atmosfere explozive;
 - fiți atent, căldura poate fi condusă către materialele combustibile care nu sunt la vedere;
 - plasați produsul pe suportul său după utilizare și lăsați-l să se răcească înainte de depozitare;
 - nu lăsați produsul nesupravegheat când este pornit.
- Verificați zona în care pistolul cu aer cald va fi utilizat. În spatele tavanelor, al podelelor și al tavanelor false pot exista materiale puternic inflamabile. Verificați întotdeauna acestea înainte de utilizarea pistolului cu aer cald.
- Mențineți zona de lucru curată și ordonată.
- Păstrați spațiul de lucru bine luminat.
- Țineți copiii și vizitatorii la distanță de zona de lucru, pistolul cu aer cald și orice cabluri prelungitoare.
- Pentru a reduce riscul de electrocutare, purtați încălțăminte adecvată pentru a evita contactul cu suprafețele împământate.
- Nu transportați niciodată pistolul cu aer cald de cablul electric și nu trageți de cablu pentru a-l deconecta.
- Utilizați doar cabluri prelungitoare adecvate.
- Verificați cablul pistolului cu aer cald în mod periodic și, dacă este deteriorat, reparați-l la un centru de service autorizat.
- Când pistolul cu aer cald este utilizat în spațiu deschis, utilizați doar cabluri prelungitoare care sunt adecvate pentru utilizarea în exterior.
- Când lucrați la obiecte mici sau cu formă neregulată, prindeți obiectul într-o menhină sau o clemă.
- Asigurați-vă că comutatorul uneltei este într-o poziție oprită înainte de conectare.
- Deconectați pistolul cu aer cald când nu este utilizat. Asigurați-vă că pistolul cu aer cald nu poate porni accidental. Dacă pistolul cu aer cald se oprește în timpul utilizării, deconectați de la sursa de alimentare și solicitați revizia la un centru de service autorizat.

⚠ AVERTISMENT

Fiți întotdeauna atent la ceea ce faceți și acționați cu simț practic atunci când lucrați cu acesta sau cu orice alte unelte. Nu utilizați această unealtă când sunteți obosit sau luați medicamente care provoacă somnolență.

NOTĂ: Pistolul cu aer cald este echipat cu protecție termică ce dezactivează bobina de încălzire când duza este prea aproape de suprafața încălzită. Ventilatorul va continua să funcționeze și bobina de încălzire se va activa automat după ce bobina s-a răcit.

- Nu folosiți niciodată pistolul cu aer cald în combinație cu solvenți.
- După utilizare, îndepărtați orice reziduu de vopsea sau de lac de pe duză și raclete. Aceasta se poate aprinde.
- Lucrați întotdeauna într-o zonă bine ventilată. Cojile și reziduurile de vopsele pe bază de plumb sunt foarte toxice.

DOMENIU DE APLICAȚII

Puteți utiliza acest produs în scopurile descrise mai jos:

- Asamblarea prin contracție
- În spatele conductelor din plastic
- Dezghețarea conductelor înghețate
- Adezivi de înmuiere
- Lipirea moale
- Decapare vopsea

**⚠ PRECAUȚIE**

Nu utilizați pistolul cu aer cald pentru a dezgheța conducte protejate cu o folie din plastic.

ÎNTREȚINEREA

- Păstrați duzele de aspirare a aerului și de aer cald curate și fără urme de praf și reziduuri.
- Utilizați doar o cârpă moale și detergenți casnici obișnuiți pentru curățarea pistolului cu aer cald.
- Nu utilizați terebentină, diluanți, benzină sau alte substanțe chimice similare pentru a curăța pistolul cu aer cald.

PROTECȚIA MEDIULUI ÎNCONJURĂTOR

Reciclați materiile prime în loc să le aruncați la gunoi, împreună cu deșeurile menajere. Pentru a proteja mediul înconjurător, mașina, accesoriile acestora și ambalajele trebuie triate.

SIMBOL

Avertizare de siguranță

V

Volți

Hz

Herți

~

Curent alternativ

W

Wați

min⁻¹

Număr de rotații sau de mișcări pe minut



Conform CE



Conformitate cu reglementările tehnice



Izolarea dublă



Citiți instrucțiunile cu atenție înainte de pornirea produsului.



Purtați echipamente de protecție a auzului



Purtați echipamente de protecție a vederii



Deșeurile produselor electrice nu trebuie să fie înlăturate împreună cu deșeurile casnice. Vă rugăm să reciclați acolo unde există facilități. Verificați la autoritatea dvs. locală sau la vânzător pentru sfaturi privind reciclarea.

PICTOGRAME ÎN ACEST MANUAL

Siguranță



Dezambalarea



Noțiuni de bază



Informații



Stat



Nu atingeți duza



Conectare la priză



Purtați mănuși de protecție



Asigurați ventilația corespunzătoare

**DROŠĪBAS NOTEIKUMI****▲ BRĪDINĀJUMS**

Izlasiet visus drošības brīdinājumus un visas instrukcijas. Brīdinājumu un norādījumu neizpildīšana var izraisīt elektrisko triecienu, aizdegšanos un/vai smagu ievainojumu.

- **Uzturiet darba vietu tīru un labi apgaismotu.** Nekārtīgās vai tumšās vietās ir paaugstināts negadījumu risks.
- **Nedarbiniet elektroinstrumentus sprādzienbīstamā vidē, piemēram, degošu šķidrumu, gāzu vai putekļu klātbūtnē.** Elektroinstrumenti rada dzirksteles, kas var aizdedzināt putekļus vai gāzes.
- **Neļaujiet bērniem un apkārtesošajiem atrasties tuvumā, kamēr tiek darbināts elektroinstruments.** Izklaidības dēļ jūs varat zaudēt kontroli.
- **Elektroinstrumenta kontaktdakšām ir jābūt atbilstošām kontaktlīdzdām.** Nekad nekādā veidā neveiciet kontaktdakšas izmaiņas. Neizmantojiet adapterus ar zemētiem elektroinstrumentiem. Nemodificētas kontaktdakšas un atbilstošas kontaktlīdzdas mazinās elektrošoka risku.
- **Izvairoties no ķermeņa saskares ar zemētām virsmām, piemēram, caurulēm, radiatoriem, apgabalīem un saldētavām.** Ja jūsu ķermenis ir ir zemēts, pastāv palielināts elektrošoka risks.
- **Nepakļaujiet elektroinstrumentus lietus vai mitriem apstākļiem.** Ūdens iekļūšana elektroinstrumentā palielina elektriskā trieciena risku.
- **Vadu izmantojiet pareizi.** Nekad neizmantojiet kabeli elektroinstrumenta nēsāšanai, vilkšanai vai atvienošanai. Vadam jāatrodas pietiekamā atstatumā no siltumavotiem, eļļas, asām malām un kustīgām detaļām. Bojāti vai sapinušies kabeli palielina elektrošoka risku.
- **Darbinot elektroinstrumentu ārā, lietojiet pagarinātāja kabeli, kas ir piemērotas āra lietošanai.** Izmantojot kabeli, kas ir piemērots lietošanai ārā, tiek samazināts elektrošoka risks.
- **Ja elektroinstrumentu darbināšana mitrā vietā ir neizbēgama, izmantojiet ar paliekošās strāvas iekārtu (RCD) aizsargātu avotu.** Izmantojot RCD, tiek samazināts elektrošoka risks.
- **Pirms elektroinstrumenta ieslēgšanas izņemiet visus regulējošos ķīļus vai uzgriežņu atslēgas.** Pie elektromotora rotējošās daļas atstāta uzgriežņu atslēga vai ķīlis var izraisīt savainojumus.
- **Nesniedzieties tam pāri. Visu laiku stāviet stingri un stabili.** Tādējādi tiek nodrošināta labāka elektroinstrumenta kontrole negaidītās situācijās.
- **Nelietojiet elektroinstrumentu, ja slēdzis to neieslēdz un neizslēdz.** Visi elektroinstrumenti, kurus nevar kontrolēt ar slēdzi, ir bīstami un tie ir jāremontē.

- **Turiet elektroinstrumentus bērniem nepieejamā vietā, un neļaujiet cilvēkiem, kas nepazīst šo elektroinstrumentu vai šīs instrukcijas, darbināt elektroinstrumentu.** Neapmācītu lietotāju rokās elektroinstrumenti ir bīstami.
- **Lietojiet elektroinstrumentu, piederumus un instrumenta daļas, utt. saskaņā ar šīm instrukcijām un atbilstoši elektroinstrumenta konkrētajam veidam, ņemot vērā darba apstākļus un veicamo darbu.** Izmantojot elektroinstrumentu darbībā, kas nav paredzētas, var rasties bīstama situācija.
- **Nododiet savu elektroinstrumentu apkopei kvalificētam tehnikam, izmantojot tikai identiskas rezerves daļas.** Tādā veidā tiek nodrošināta elektroinstrumenta drošība.
- **Šo ražojumu nav paredzēts lietot personām (tostarp bērniem) ar samazinātām fiziskām, maņas vai psihiskām spējām, vai pieredzes un zināšanu trūkumu, ja vien tie netiek uzraudzīti vai nesņem instrukcijas par ražojuma lietošanu no cilvēka, kurš ir atbildīgs par to drošību.** Bērni ir jāpieskata, lai nodrošinātu, ka viņi nerotaļājas ar ražojumu.

▲ BRĪDINĀJUMS

Izlasiet šīs drošības instrukcijas. Pirms karstā gaisa pistoles lietošanas, lūdzu, rūpīgi izlasiet rokasgrāmatu, it īpaši drošības instrukcijas. Saglabājiet šo rokasgrāmatu turpmākai informācijai.

- Ja netiek veikti atbilstoši piesardzības pasākumi, šī karstā gaisa pistole var izraisīt ugunsgrēku.
- Karstums no karstā gaisa pistoles var nokļūt līdz uzliesmojošiem materiāliem, kas jums nav redzami.
- Neatstājiet karstā gaisa pistoli bez uzraudzības, kamēr tā darbojas.
- Neļaujiet karstā gaisa pistolei atrasties lietus vai ūdens tuvumā, lai novērstu ugunsgrēka vai elektrošoka riskus.
- Turiet apsegtu sausā vietā.
- Sprausla ļoti sakarst: valkājiet cimdus un aizsargbrilles.
- Savai drošībai, lūdzu, rūpīgi izlasiet šo rokasgrāmatu.
- Veicot apkopi, vienmēr izmantojiet ražotāja oriģinālās daļas, lai apmainītu nodilušas vai bojātas daļas.
- Nevērsiet karstā gaisa plūsmu pret cilvēkiem vai dzīvniekiem.
- Nekad nelietojiet karstā gaisa pistoli uzliesmojošu materiālu tuvumā vai uzliesmojošu gāzu klātbūtnē.
- Nekad nesamazinieties karstā gaisa plūsmu, bloķējot vai aizsedzot sprauslu.
- Sargieties pieskarties sprauslai, jo tā ļoti sakarst.
- Nodrošiniet, lai lietošanas laikā vai uzreiz pēc lietošanas sprausla nesaskartos ar materiāliem.
- Vienmēr valkājiet aizsargbrilles, veicot krāsas noņemšanu virs galvas.
- Lietojot karstā gaisa pistoli, nevalkājiet vaļīgu apģērbu



vai rotaslietas, valkājiet neslīdošus apavus un matu tīkliņu, lai sargātu un saglabātu matus.

- Pārliecinieties, ka vienmēr atrodaties stabilā pozīcijā, kad tiek lietota karstā gaisa pistole.
- Nodrošiniet, lai karstā gaisa pistole vienmēr ir tīra, sausa un bez eļļas vai smērvielas.
- Nekad ar spēku nespiediet instrumentu vai piederumus, un lietojiet tos tikai paredzētajam nolūkam.
- Vienmēr turiet karstā gaisa pistoli stāvus vai novietojiet to, izmantojot iekļauto statīvu.
- Nekad nelietojiet karstā gaisa pistoli mitrā vai ļoti slapjā vietā (piemēram: vannas istabas, saunas).
- Nekad neatstājiet karstā gaisa pistoli lietū un nelietojiet to ļoti mitrās dienās.
- Nekad neievietojiet nekādus priekšmetus karstā gaisa sprauslā.
- Pirms novietošanas vienmēr ļaujiet karstā gaisa pistolei pilnībā atdzist.
- Vienmēr turiet karstā gaisa pistoli drošā, bērniem nepieejamā vietā. Tā nav rotālieta.
- Šī iekārta ir jāpievieno elektrotīklam ar pilno pretestību, kas ir vienāda vai mazāka par $0.063 + j0.039 \Omega$, vai vienojoties ar elektroenerģijas sniedzēju vai lietotāju. Neatbilstošs savienojums var izraisīt lielas sprieguma svārstības.
- Ražojuma neuzmanīga lietošana var izraisīt ugunsgrēku, tādēļ:
 - ievērojiet piesardzību, izmantojot ražojumu vietās, kur atrodas viegli uzliesmojoši materiāli;
 - nelietojiet vienā vietā ilgu laiku;
 - nelietojiet sprādzienbīstamas vides klātbūtnē;
 - ņemiet vērā, ka siltums var tikt novadīts uz viegli uzliesmojošiem materiāliem, kas ir ārpus redzesloka;
 - pēc lietošanas nolieciet ražojumu uz statīva un ļaujiet tam atdzist pirms novietošanas;
 - neatstājiet ražojumu bez uzraudzības, kad tas ir ieslēgts.
- Pārbaudiet vietu, kur tiks izmantota karstā gaisa pistole. Vietās aiz griestiem, grīdām un piekaramajiem griestiem var atrasties viegli uzliesmojoši materiāli. Vienmēr veiciet šīs pārbaudes pirms karstā gaisa pistoles izmantošanas.
- Uzturiet darba vietu tīru un kārtīgu.
- Darba vietai jābūt labi apgasmotai.
- Neļaujiet bērniem un apmeklētājiem atrasties darba vietas, karstā gaisa pistoles un pagarinātāja kabeļu tuvumā.
- Lai mazinātu elektrošoka risku, lūdzu, valkājiet pareizus apavus, lai novērstu savienojumu ar zemētām virsmām.
- Nekad nenēsājiet karstā gaisa pistoli, turot to aiz strāvas kabeļa, un nekad neraujiet aiz kabeļa, lai to atvienotu.
- Izmantojiet tikai piemērotus pagarinātāja kabeļus.

- Regulāri pārbaudiet karstā gaisa pistoli un bojājumu gadījumā nododiet to remontā autorizētā apkopes centrā.
- Lietojot karstā gaisa pistoli ārā, izmantojiet tikai tādas pagarinātāja kabeļus, kas ir piemēroti lietošanai ārā.
- Strādājot ar maziem vai neregulāras formas objektiem, ievietojiet objektu skrūvspīlēs vai spailēs.
- Nodrošiniet, lai pirms pievienošanas kontaktam instrumenta slēdzis atrastos izslēgtā stāvoklī.
- Atvienojiet karstā gaisa pistoli, ja tā netiek izmantota. Nodrošiniet, lai karstā gaisa pistole nevarētu nejauši ieslēgties. Ja karstā gaisa pistole apstājas, kamēr tiek lietota, atvienojiet to no strāvas avota un nododiet apkopei autorizētā apkopes centrā.

⚠ BRĪDINĀJUMS

Vienmēr koncentrējieties uz darbu un izmantojiet veselo saprātu, strādājot ar šo vai citiem instrumentiem. Nelietojiet šo instrumentu, ja esat noguris vai lietojat zāles, kas var izraisīt miegainumu.

PIEZĪME: Fēns ir aprīkots ar termoaisardzību, kas atslēdz siltuma spoli, kad sprausla ir pārāk tuvu sildāmā virsmai. Kad spole būs atdzisusi, ventilators turpinās darboties un siltuma spole automātiski ieslēgsies.

- Nekad neizmantojiet karstā gaisa pistoli apvienojumā ar šķīdinātājiem.
- Pēc lietošanas notīriet krāsas vai lakas atlikumus uz sprauslas un skrāpjiem. Tas var izraisīt ugunsgrēku.
- Vienmēr strādājiet labi vēdinātā vietā. Svinu saturošu krāsu plēksnītes un atlikumi ir ļoti toksiski.

PAREDZĒTĀ LIETOŠANA

Šo produktu var izmantot šādiem nolūkiem:

- Uzlikšana saraujoties
- Aiz plastmasas caurulēm
- Sasalušu cauruļu atkausēšana
- Līmju mīkstināšana
- Mīkstā lodēšana
- Krāsas noņemšana

⚠ UZMANĪBU

Neizmantojiet karstā gaisa pistoli, lai atkausētu caurules, kuras ir aizsargātas ar plastmasas apvalks.

APKOPE

- Uzturiet gaisa iepļūdes un karstā gaisa sprauslas tīras un brīvas no putekļiem un gružiem.



- Karstā gaisa pistoles tīrīšanai lietojiet tikai mitru drānu un parastos mājāsaimniecības līdzekļus.
- Nelietojiet lakbenzīnu, atšķaidītājus, benzīnu vai citas tam līdzīgas ķīmiskās vielas, lai notīrītu karstā gaisa pistoli.

VIDES AIZSARDZĪBA



Tā vietā, lai izejmateriālus izmestu atkritumos, nododiet tos otrreizējai pārstrādei. Mašīna, aksesuāri un iepakojums ir jāsašķiro un jānodod videi draudzīgā atkārtotas pārstrādes vietā.

SIMBOLS



Drošības brīdinājums

- V Volti
- Hz Herci
- ~ Maiņstrāva
- W Vati
- min⁻¹ Apgriezieni minūtē



CE atbilstība



Atbilstība tehniskiem noteikumiem



Dubultā izolācija



Pirms iedarbināt izstrādājumu, lūdzu, uzmanīgi izlasiet norādījumus.



Lietojiet dzirdes aizsargus



Valkājiet acu aizsarglīdzekļus



Izlietotie elektroprodukti nedrīkst tikt izmesti kopā ar mājāsaimniecības atkritumiem. Lūdzu, nododiet tos attiecīgajās atkārtošanas vietās. Sazinieties ar savu vietējo varas pārstāvi vai izplatītāju, lai noskaidrotu, kur iespējama atkārtota pārstrāde.



Izsaiņošana



Darba sākšana



Informācija



Ieteikums



Nepieskarieties sprauslai



Iespraudiet



Valkājiet aizsargcimdus



Nodrošiniet pienācīgu ventilāciju

IKONAS ŠAJĀ ROKASGRĀMATĀ



Drošība



SAUGOS TAISYKLĖS

⚠ ĮSPĖJIMAS

Perskaitykite visus saugos įspėjimus ir visą instrukciją. Įspėjimų ir instrukcijų nesilaikymas gali sukelti elektros smūgį, gaisrą ir (ar) rimtus sužeidimus.

- Darbo vieta turi būti švari ir gerai apšviesta. Nelaimingai atsitikimai įvyksta netvarkingose ar tamsiose vietose.
- Nenaudokite elektrinių įrankių, jei šalia yra degios ir sprogti galinčios medžiagos (degūs skysčiai, dujos ar dulkės). Elektriniai įrankiai kibirkščiuoja ir gali uždegti dulkes arba garus.
- Neleiskite vaikams ir šalia esantiems asmenims būti šalia įjungto elektrinio įrankio. Išsiblaškę galite prarasti kontrolę.
- Elektrinio įrankio kištukai turi atitikti kištukinį lizdą. Niekada nekeiskite kištuko. Su įžemintais (įžeminimo) elektriniais įrankiais niekada nenaudokite kištukų adapterių. Nepakeisti kištukai ir atitinkantys lizdai sumažina elektros smūgio pavojų.
- Stenkitės nesiliesti prie įžemintų ar įžeminimo paviršių (vamzdžių, radiatorių, grandinių/viryklių, šaldytuvų). Įžeminius savo kūną, padidės elektros smūgio pavojus.
- Saugokite elektrinius įrankius nuo lietaus ar drėgmės. Dėl vandens, patekusio į elektrinį įrankį, padidėja elektros smūgio pavojus.
- Laidą naudokite pagal jo paskirtį. Niekada jo nenaudokite elektriniams įrankiams pernešti, tempti ar išjungti. Saugokite maitinimo laidą nuo karščio, tepalų, aštrių kampų bei judančių detalių. Pažeisti ar supainioti laidai padidina elektros smūgio galimybę.
- Dirbdami su elektriniu įrankiu lauke, naudokite tik lauke naudotą skirtus ilginamuosius laidus. Naudojant tinkamą laukui laidą sumažinama elektros smūgio tikimybė.
- Jei būtina naudotis elektriniu įrankiu drėgnomis oro sąlygomis, naudokite likutinės srovės prietaisą (RCD). Naudojant RCD sumažinama elektros smūgio tikimybė.
- Prieš įjungiant elektrinį įrankį, išimkite derinimo raktą ar veržliaraktį. Jei juos paliksite pridėtus prie besiuskančios įrankio dalies, galite susižaloti.
- Nesiekite per toli. Visada tvirtai stovėkite ir išlaikykite pusiausvyrą. Tai padės geriau kontroliuoti įrankį netikėtų situacijų metu.
- Nenaudokite elektrinio įrankio, jei jungiklio negalite įjungti ir išjungti. Jungikliu nevaldomas elektrinis įrankis yra pavojingas ir jį reikia taisyti.
- Laikykite elektrinį įrankį vaikams neprieinamoje vietoje ir neleiskite juo naudotis asmenims, kurie nemoka juo naudotis. Neįgudusiems asmenims

elektriniai įrankiai yra pavojingi.

- Naudokite elektrinius įrankius, atsargines dalis, grąžto antgalius ir t. t., pagal šias instrukcijas ir atitinkamo elektrinio įrankio paskirtį, atsižvelgdami į darbo sąlygas bei turimą atlikti darbą. Naudokite elektrinį įrankį tik pagal tiesioginę paskirtį, kitaip sukelsite pavojingą situaciją.
- Elektrinį įrankį turi remontuoti tik kvalifikuoti darbuotojai, kurie naudoja identiškas atsargines dalis. Tai užtikrina elektrinio įrankio saugumą.
- Šis prietaisas nepritaikytas asmenims (įskaitant vaikus), kurių fizinis arba protinis pajėgumas yra ribotas, arba nemokantiems naudotis prietaisu asmenims, išskyrus tuos atvejus, kai naudojimąsi prietaisu prižiūri arba naudotis prietaisu apmoko atsakingi už saugumą asmenys. Pasirūpinkite, kad vaikai nežaistų su šiuo prietaisu.

⚠ ĮSPĖJIMAS

Perskaitykite šias saugos instrukcijas. Prieš pradėdami naudoti techninį feną, atidžiai perskaitykite šią vartotojo instrukciją, ypač saugos taisykles. Pasidėkite šią instrukciją saugioje vietoje, kad ir ateityje galėtumėte ja pasinaudoti.

- Nesiimant tinkamų atsargumo priemonių, techninis fenas gali sukelti gaisrą.
- Iš techninio feno kylantis karštis gali pasiekti degias medžiagas, kurių jūs galite net nepastebėti.
- Kai fenas įjungtas, jo nepalikite be priežiūros.
- Techninio feno nelaikykite lietuje ar prie vandens, siekiant išvengti gaisro ar elektros smūgio pavojaus.
- Laikykite įrankį uždengtą sausoje vietoje.
- Antgalis smarkiai įkaista: mūvėkite pirštines ir dėvėkite akių apsaugos priemones.
- Kad užtikrintumėte savo pačių saugumą, būtinai atidžiai perskaitykite šią instrukciją.
- Atliekant techninę priežiūrą, nusidėvėjusias ar sugadintas detales būtina keisti tik gamintojo originaliomis detalėmis.
- Karšto oro srauto nenukreipkite į žmones ar gyvūnus.
- Niekada nenaudokite techninio feno šalia degių medžiagų ar esant degioms dujoms.
- Niekada oro srauto nemažinkite, užblokuodami ar uždengdami antgalį.
- Atsargiai – antgalio nelieskite, nes jis labai įkaista.
- Būtina užtikrinti, kad antgalis nesiliestų į medžiagas, kai fenas naudojamas arba ką tik jį išjungus.
- Visada dėvėkite akių apsaugos priemones, kai dažus šalinatė virš galvos.
- Naudodami techninį feną, nedėvėkite laisvų neprigliudusių drabužių ar juvelyrinių dirbinių, avėkite batus neslidžiais padais, bei naudokite plaukų tinklę plaukams apsaugoti ir juos padengti.



- Dirbdami su techniniu fenu, visada išlaikykite tvirtą pusiausvyrą.
- Techninis fenas visada turi būti švarus, sausas, nesuteptas alyva ar tepalais.
- Dirbdami su įrankiu ar jo priedais, niekada nenaudokite jėgos, ir juos naudokite tik pagal jų paskirtį.
- Techninį feną visada laikykite vertikalią ar pridėtame stove.
- Niekada nenaudokite techninio feno drėgnoje ar labai šlapioje aplinkoje (pvz: vonioje, pirtyje).
- Niekada nelaikykite feno lietuje ir jo nenaudokite labai drėgnomis dienomis.
- Niekada nestumkite jokių daiktų į karšto oro antgalio angą.
- Prieš pastatydami techninį feną saugojimui, visada palaukite, kol jis visiškai atvės.
- Techninį feną visada laikykite saugioje vietoje, toliau nuo vaikų. Tai ne žaislas.
- Šis prietaisas prijungiamas prie tokio maitinimo šaltinio, kurio tariamoji varža yra lygi arba mažesnė nei 0,063 + j0,039 ar energijos tiekėjo ar vartotojo sutikimui. Bet koks nesuderintas sujungimas gali sukelti aukštos įtampos svyravimus.
- Jei prietaisas naudojamas neatsargiai, gali kilti gaisras, todėl:
 - prietaisą naudodami tokiose vietose, kuriose yra degių medžiagų – būkite atsargūs;
 - oro srauto, nukreipto į tą pačią vietą ilgą laiką nelaikykite;
 - įrankio nenaudokite sprogoje aplinkoje;
 - atminkite, kad karštis gali būti perduotas į degias medžiagas, kurios yra nematomos;
 - pasinaudoję įrankiu, jį padėkite ant stovo ir prieš palikdami jį saugoti, palaukite, kol fenas atvės;
 - kai fenas įjungtas, jo nepalikite be priežiūros.
- Patikrinkite tą vietą, į kurią nukreipsite techninį feną. Už lubų, grindų ir dirbtinų lubų gali būti labai degių medžiagų. Prieš pradėdami naudoti techninį feną, tai visada patikrinkite.
- Darbo vieta turi būti švari ir tvarkinga.
- Darbo vieta turi būti gerai apšviesta.
- Vaikai ir žiūrovai turi būti kuo toliau nuo darbo zonos, techninio feno ir ilginamųjų laidų.
- Siekiant sumažinti elektros smūgio pavojų, prašome dėvėti tinkamą avalynę, kad išvengtumėte kontakto su žemintais paviršiais.
- Niekada neneškite techninio feno, laikydami už laido ir netraukite už jo iš maitinimo lizdo.
- Naudokite tik tinkamus ilginamuosius laidus.
- Reguliariai patikrinkite įrankio laidą, jei jis apgadintas, jį remontuoti pristatykite tik į įgaliotą techninį priežiūros centrą.
- Dirbdami su techniniu fenu lauke, naudokite ilginamąjį laidą, tinkamą dirbti lauko sąlygomis.

- Dirbdami su mažais ar netaisyklingos formos objektais, juos laikykite prispaustus spaustuvuose.
- Prieš įjungdami įrankį, patikrinkite, ar jo jungiklis yra „OFF“ (išjungtoje) padėtyje.
- Jei feno nenaudojate, jį atjunkite nuo elektros maitinimo šaltinio. Būtina užtikrinti, kad techninis fenas atsiktinai neužsivestų. Jei naudojant techninis fenas sustoja, atjunkite jį nuo maitinimo šaltinio ir pristatykite jį į įgaliotą techninės priežiūros centrą patikrinimui.

⚠ ĮSPĖJIMAS

Dirbdami su šiuo ar kitais įrankiais, visada dėmesį sutelkite tik darbui ir vadovaukitės sveiku protu. Nesinaudokite įrankiu, kai esate pavargę ar vartojate vaistus, nuo kurių jaučiatės mieguistai.

PASTABA: techniniame fene yra įrengtas šiluminės apsaugos įtaisas, kuris išjungia kaitinimo ritę antgaliumi esant per arti kaitinamojo paviršiaus. Fenas vėl pradeda veikti ir kaitinimo ritę automatiškai įjungia kai tik ji atvėsta.

- Niekada nenaudokite techninio feno kartu su tirpikliais.
- Po naudojimo, pašalinkite visus dažų ar lako likučius nuo antgalių ir gremžtukų. Tai gali užsidegti.
- Visada dirbkite gerai vėdinamoje patalpoje. Dažų, turinčių švino, atliekos ir nugramdytas sluoksnius yra labai nuodingi.

NAUDOJIMO PASKIRTIS

Šį įrankį galima naudoti šioms tikslams:

- Pritaikymas sumažinant
- Lankstūs plastikiniai vamzdžiai
- Užšalusių vamzdžių atitirpymas
- Klijų minkštėjimas
- Švelnus litavimas
- Dažų grandymas

⚠ ATSARGIAI

Techninio feno nenaudokite atšildyti vamzdžius, kurie padengti plastikine plėvele.

PRIEŽIŪRA

- Oro įsiurbimo angos ir antgaliai turi būti švarūs, neužsikisę dulkmėmis ir atliekomis.
- Techninį feną valykite tik drėgna šluoste ir įprastais buitinais valikliais.
- Techninio karšto oro feno nevalykite spiritu, skiedikliais, benzinu ar kitais panašiais chemikalais.

**APLINKOS APSAUGA**

Žaliavines medžiagas perdirbkite pakartotinai, o ne išmeskite kaip atliekas. Mechanizmas, priedai ir pakuotės turi būti laikomi pakartotinai perdirbti aplinkai nekenksmingu būdu.

SIMBOLIAI

Pranešimas apie saugumą

V Voltai

Hz Hercai

~ Kintamoji srovė

W Vatai

min⁻¹ Apsukos ar judėjimas per minutę



CE suderinimas



Techninių reikalavimų atitikimas



Dviguba izoliacija



Prieš pradėdant naudoti šį prietaisą, prašome atidžiai perskaityti šias instrukcijas.



Dėvėkite klausos apsaugos priemones



Dėvėkite akių apsaugos priemones



Elektrinių produktų atliekos neturi būti metamos kartu su namų ūkio atliekomis. Prašome perdirbkite jas ten, kur yra tokios perdirbimo bazės. Dėl perdirbimo patarimo kreipkitės į savo vietinę savivaldybę ar pardavėją.



Informacija



Galas



Antgalio nelieskite



Ijunkite



Mūvėkite apsaugines rankų pirštines



Užtikrinkite tinkamą ventiliaciją

ŽENKLAI ŠIOJE INSTRUKCIJOJE

Saugumas



Išpakavimas



Naudojimosi pradžia

**OHUTUSESKIRJAD****⚠ HOIATUS**

Lugege kõik ohuhoiatused ja juhised läbi. Hoiatuste ja juhiste eiramisel on oht saada elektrilööki või raskeid kehavigastusi ning/või põhjustada tulekahju.

- Hoidke töökoht puhas ja hästi valgustatud. Korrastamata ja pimedas kohas töötamisel võivad juhtuda õnnetused.
- Ärge kasutage suruõhutööriistu plahvatusohtlikes keskkondades, näiteks kergestisüttivate vedelike ja gaaside läheduses ega tolmuses kohas. Elektritööriistad tekitavad sademeid, mis võivad tolmu või auru süüdata.
- Elektritööriistaga töötamisel hoidke lapsed ja kõrvalised isikud eemal. Tähelepanu hajumise korral võib teil kontroll kaduda.
- Elektritööriistade pistikud peavad pistikupessa sobima. Ärge püüdke pistiku konstruktsiooni mingil moel muuta. Ärge ühendage maanduskontaktiga (kordusmaandusega) elektritööriistu elektrivõrku läbi vahepistmike. Pistiku ja pistikupesa konstruktsiooni muutmise korral tekib elektrilöögi oht.
- Töötamisel hoiduge kehalisest kontaktist maandatud pindadega, näiteks torude, radiaatorite, elektriliitide ja külmikutega. Kehaosaade maandamisel suureneb elektrilöögi saamise oht.
- Ärge jätke tööriistu vihma kätte ega niiskesse kohta. Vee sattumisel elektrilisele tööriista sisemusse suureneb elektrilöögi saamise oht.
- Ärge kasutage toitejuhet nõuetevastaselt. Ärge kasutage toitejuhet tööriista kandmiseks, vedamiseks või pistikupesast väljatõmbamiseks. Hoidke toitejuhe eemale küttehadest, õlist, teravatest servadest ja liikuvatest osadest. Vigastatud või keerduv toitekaablid suurendavad elektrilöögi ohtu.
- Väljas töötamisel kasutage välistingimustes kasutamiseks sobivaid pikendusjuhtmeid. Välistingimustele sobiva pikendusjuhtme kasutamine vähendab elektrilöögi ohtu.
- Kui elektritööriista kasutamine niisketes oludes on vältimatu, siis kasutage rikkevoolu-kaitselülitiga (RCD) kaitsitud vooluvõrku. RCD kasutamine vähendab elektrilöögi ohtu.
- Enne tööriista sisselülitamist eemaldage sellelt reguleerivõti või mutrivõti. Elektritööriista külge jäetud reguleerivõti või mutrivõti võivad põhjustada raske kehavigastuse.
- Ärge küünitage end töötamisel liigselt välja. Hoidke end pidevalt jalgedel ja tasakaalus. Siis on teil ootamatu olukorra tekkimisel tööriista üle parem kontroll.
- Ärge kasutage elektritööriista, kui lüliti ei lülita seda sisse ja välja. Lülitiga lülitamatu tööriista kasutamine

on ohtlik ja see tuleb lasta ära remondida.

- Hoidke kasutuses mitteolevaid elektritööriistu lastele kättesaamatus kohas ja ärge lubage elektritööriista mittetundvaid või kasutusjuhendiga mittetutvunud isikuid elektritööriista kasutada. Oskamatu kasutaja käes olev elektritööriist on ohtlik.
- Tööriistade, tarvikute, otsakute ja muude lisaseadmete kasutamisel juhenduge nende kasutusjuhenditest, võttes arvesse tehtavat tööd ja töötingimusi. Tööoperatsiooniks mitte ettenähtud elektritööriista kasutamine võib tekitada ohtliku olukorra.
- Laske oma elektrilist tööriista hooldada väljaõppinud teenindustöötajal. Remontimisel tohib kasutada ainult originaalvaruosi. See tagab hooldatud seadme elektrihoituse.
- Seadme kasutamine on keelatud nendel isikutel (kaasa arvatud lapsed), kellel on piiratud füüsilised, sensoorsed või vaimsed võimed ning kogemusteta ja väljaõppeta isikutel, välja arvatud siis, kui nad on antud seadme kasutamise ajal nende ohutuse eest vastutava isiku järelevalve või juhendamise alla. Laste järele tuleb järeltada, et nad seadmega ei mängiks.

⚠ HOIATUS

Lugege esitatud ohutusjuhised läbi. Enne kuumaõhupuhuri kasutamata hakkamist lugege kasutusjuhend hoolikalt läbi, erilist tähelepanu pöörake ohutusjuhistele. Hoidke seda juhendit edaspidiseks kasutamiseks alles.

- Kui nõuetekohaseid ettevaatusabinõusid ei rakendata, siis võib kuumaõhupuhur põhjustada tulekahju.
- Kuumaõhupuhurist lähtuv kuumus võib ulatuda kergsüttivate materjalideni, mida te ei pruugi näha.
- Ärge jätke töötavat kuumaõhupuhurit järelevalveta.
- Kaitske kuumaõhupuhurit vihma ja vee eest, et vältida tulekahju või elektrilöögi ohtu.
- Hoidke kuumaõhupuhurit kuivas, kaitsitud kohas.
- Otsakud lähevad väga kuumaks: kandke kindaid ja silmakaitsevahendeid.
- Oma ohutuse huvides lugege käesolev kasutusjuhend hoolikalt läbi.
- Hooldamisel kasutage kulunud ja vigastatud osade asendamisel ainult tootja originaalvaruosi.
- Ärge suunake kuuma õhuvoogu inimeste või loomade suunas.
- Ärge kasutage kuumaõhupuhurit süttivate materjalide või süttivate gaaside läheduses.
- Ärge püüdke vähendada kuuma õhu voogu otsaku tõkestamise või kinnikatmisega.
- Olge ettevaatlik, et otsakut mitte puudutada, sest see on väga kuum.



- Jälgige, et otsak ei satu töötamise ajal ega vahetult pärast töötamist mingi materjaliga kontakti.
- Värvkatte eemaldamisel oma pea kohal kandke alati silmakaitsevahendeid.
- Ärge kandke kuumaõhupuhuriga töötamisel lõtvu riideid ja ethteid ning kandke libisemiskindlaid jalatseid ja peakatet, et oma juukseid kaitsta ja paigal hoida.
- Kuumaõhupuhuriga töötamisel hoidke end alati hästi tasakaalus.
- Alati jälgige, et kuumaõhupuhur on puhas, kuiv ja sellel ei ole õli ega määret.
- Ärge kasutage tööriista ja tarvikute juures jõudu ega kasutage neid mitteettenähtud otstarbekes.
- Hoidke kuumaõhupuhurit püsti või kompleksis oleval alusel.
- Ärge kasutage kuumaõhupuhurit mingil juhul niiskes või märjas kohas (näiteks: vannitoas või saunas).
- Ärge jätke kuumaõhupuhurit mingil juhul vihma kätte ega kasutage väga niiskes kohas.
- Ärge torgake midagi kuumu õhu otsakust sisse.
- Enne hoivlepanekut laske kuumaõhupuhur kindlasti täielikult maha jahtuda.
- Hoidke kuumaõhupuhurit alati ohutus, lastele kättesaamatus kohas. See ei ole mänguasi.
- Kuumaõhupuhurit tohib ühendada ainult sellisesse elektritoitevõrku, mille näivtakistus on kuni $0,063 + j0,093 \Omega$ või see vastab elektritarnija või kasutaja lepingule. Iga väärtendus võib põhjustada pinge kõikumise.
- Kuumaõhupuhuri ettevaatamatu kasutamine võib põhjustada tulekahju, seepärast rakendage järgmisi ettevaatusabinõusid:
 - olge süttivate materjalide läheduses kasutamisel ettevaatlik;
 - ärge kuumutage ühte kohta liiga kaua;
 - ärge kasutage plahvatusohtlike gaaside atmosfääris;
 - kuumus võib kanduda süttivatele materjalidele, mis on vaateväljast väljas;
 - pärast kasutamist pange kuumaõhupuhur alusele ja laske enne hoiustamist maha jahtuda;
 - ärge jätke sisselülitatud kuumaõhupuhurit järelevalveta.
- Kontrollige kuumaõhupuhuri kasutuskoht üle. Lae ja ripplae taga ning põrandas võib olla kergsüttivaid materjale. Kontrollige sellised kohad enne kuumaõhupuhuri kasutamist üle.
- Hoidke tööpiirkond puhas ja korras.
- Hoidke töökoht hästi valgustatud.
- Hoidke lapsed ja kõrvalised isikud tööpiirkonnast, kuumaõhupuhurist ja pikendusjuhtmetest eemal.
- Elektrilöögirisiki vähendamiseks kandke sobivaid isoleeritud tallaga jalanõusid.
- Ärge mingil juhul kandke kuumaõhupuhurit toitekaablist

hoides ega püüdke juhtmetest tõmmates pistikupesast välja võtta.

- Kasutage vaid sobivaid pikendusjuhtmeid.
- Kontrollige kuumaõhupuhuri toitejuhe perioodiliselt üle ja kui avastate selle vigastumise, siis laske see pädeva töökojas ära parandada.
- Kuumaõhupuhuriga väljas töötamisel kasutage välistingimustes kasutamiseks lubatud pikendusjuhtmeid.
- Väikeste või keerulise kujuga objektide kuumutamisel kinnitage need kruustangide vahele või pitskruviga.
- Veenduge, et lüliti on enne pistikupesassa ühendamist väljalülitatud asendis.
- Kui kuumaõhupuhurit ei kasutata, siis võtke pistik pistikupesast välja. Jälgige, et kuumaõhupuhur ei saaks ootamatult käivituda. Kui kuumaõhupuhur kasutamise ajal seiskub, siis ühendage see toitevõrgust lahti ja andke hooldamiseks pädevasse teeninduskeskusesse.

⚠ HOIATUS

Kuumaõhupuhuri ja teiste tööriistade kasutamisel keskenduge tööle ja kasutage oma tervet mõistust. Ärge kasutage kuumaõhupuhurit, kui olete väsinud või tarvitate ravimeid, mis võivad teid teha uniseks.

MÄRKUS: Kuumpapistolil on termokaitse, mis lülitab küttespiraali välja, siis kui otsak on kuumutatavale pinnale liiga lähedal. Ventilaaator jätkab töötamist ja küttespiraal lülitub pärast mahajahtumist automaatselt sisse.

- Ärge kasutage kuumaõhupuhurit ja lahustit samaaegselt.
- Peale kasutamist eemaldage otsakult ja kaabitsatelt värvi või laki osakesed. See võib süttida.
- Töötage ainult hästiventileeritud kohas. Tinapõhiste värvide tükid ja muud jäägid on väga mürgised.

OTSTARBEKOHANE KASUTAMINE

Seda seadet võib kasutada järgmiseks otstarbekes.

- Hülsside kahandamine
- Plasttorude painutamine
- Külmunud torude ülessulatamine
- Liimainete pehmemdamiseks
- Pehmejoodisega jootmine
- Värvkatte eemaldamine

⚠ ETTEVAATUST

Ärge kasutage kuumaõhupuhurit plastkattega torude lahtisulatamiseks.

**HOOLDUS**

- Hoidke õhu sisenemise ja kuuma õhu otsakud puhtana tolmust ning prügist.
- Kasutage kuumaõhupuhuri puhastamisel ainult niisket lappi ja majapidamise puhastusvahendeid.
- Ärge kasutage kuumaõhupuhuri puhastamiseks lakibensiini, vedeldeid, bensiini vms. kemikaale.



Lahtipakkimine



Alustamine



Teave



Nõuanne



Ära otsakut puudutage



Pistik



Kandke turvakindaid



Kindlustage nõuetekohane ventilatsioon

KESKKONNAKAITSE

Taaskasutage materjale nende jäätmekäitluse andmise asemel. Masin, selle lisaseadmed ja pakend tuleb jäätmekäitluseks keskkonnasõbralikult sorteerida.

SÜMBOL

Ohutusalane teave

V

Volt

Hz

Hertz

~

Vahelduvvool

W

Watt

min⁻¹

Pöörete või löökide arv minutis



CE vastavus



Vastavus tehnilistele eeskirjadele



Topeltisolatsioon



Lugege enne masina kasutamist juhised hoolikalt läbi.



Kandke kuulmise kaitsevahendeid



Kandke silmade kaitsevahendeid



Mittekasutatavaid elektritooteid ei tohi visata olmejäätmete hulka. Vaid tuleb viia vastavasse kogumispunkti. Vajadusel küsige sellekohast nõu oma edasimüüjalt või vastavalt kohaliku omavalitsuse institutsioonilt.

KASUTUSJUHENDIS KASUTATAVAD IKOONID

Ohutus



SIGURNOSNA PRAVILA

⚠ UPOZORENJE

Pročitajte sva sigurnosna upozorenja i sve upute. Nepridržavanje upozorenja i uputa može izazvati strujni udar, požar i/ili ozbiljne ozljede.

- **Držite radni prostor čistim i dobro osvijetljenim.** Zatrpani i neosvijetljeni radni prostori izazivaju nezgode.
- **Nemojte rukovati električnim alatima u eksplozivnim atmosferama poput onih u kojima su prisutne zapaljive tekućine, plinovi ili prašina.** Električni alati stvaraju iskre koje mogu zapaliti prašinu ili pare.
- **Tijekom rada s električnim alatom držite podalje djecu i promatrače.** Ometanje može dovesti do toga da izgubite kontrolu.
- **Utikači električnog alata moraju odgovarati utičnici.** Nikada nemojte modificirati utikače ni na koji način. Nemojte koristiti nikakve adapter utikače s uzemljenim električnim alatima. Originalni utikači i odgovarajuće utičnice smanjuju opasnost od strujnog udara.
- **Izbjegavajte kontakt tijela s uzemljenim površinama poput cijevi, radijatora, štednjaka i hladnjaka.** Ako je vaše tijelo uzemljeno, povećava se opasnost od strujnog udara.
- **Nemojte izlagati električne alate kiši ili vlažnim uvjetima.** Ulazak vode u električni alat povećava opasnost od strujnog udara.
- **Nemojte zlorabiti kabel.** Nikada nemojte koristiti kabel za nošenje, povlačenje ili isključivanje električnog alata. Držite kabel podalje od topline, ulja i oštih rubova. Oštećeni ili zapleteni kabeli povećavaju opasnost od strujnog udara.
- **Kada radite s električnim alatom na otvorenom, koristite produžni kabel prikladan za rad na otvorenom.** Korištenje kabela prikladnog za rad na otvorenom smanjuje opasnost od strujnog udara.
- **Ako se ne može izbjeći rad s električnim alatima u vlažnoj lokaciji koristite FID sklopku (RCD uređaj) za zaštitu napajanja.** Korištenje RCD uređaja smanjuje opasnost od električnog udara.
- **Prije uključivanja električnog alata uklonite sve klinove za podešavanje i ključeve.** Ključ ili klin ostavljen priključen na rotirajućem dijelu električnog alata može dovesti do osobne ozljede.
- **Nemojte se nagnjati preko rubova. Cijelo vrijeme držite pravilno uporište i ravnotežu.** Ovo u neočekivanim situacijama omogućuje bolju kontrolu nad električnim alatom.
- **Nemojte koristiti električni alat ako ga sklopka pravilno ne uključuje i isključuje.** Svaki električni alat koje se ne može kontrolirati pomoću sklopke je opasan i mora se popraviti.
- **Električne alate pohranite u stanju mirovanja izvan**

dohvata djece i ne dopustite rad s električnim alatom osobama koje nisu upoznate s električnim alatom ili ovim uputama. Električni alati su opasni u rukama nestručnih korisnika.

- **Uzevi u obzir radne uvjete i rad koji treba izvršiti, koristite električni alat, dodatni pribor i dijelove alata itd., u skladu s ovim uputama i na način koji je namjenski za određeni tip električnog alata.** Korištenje električnog alata za radove drugačije od njegove namjene može dovesti do opasne situacije.
- **Neka vaš električni alat servisira kvalificirana osoba za popravak koristeći samo identične zamjenske dijelove.** Ovo će osigurati da se održi sigurnost električnog alata.
- **Ovaj proizvod nije namijenjen korištenju od strane osoba (uključujući djecu) smanjenih tjelesnih, osjetljivih ili mentalnih mogućnosti ili osobama koje ne raspoložu iskustvom ili znanjem osim ako nisu pod nadzorom osobe odgovorne za njihovu sigurnost i rade po uputama koje se odnose na korištenje proizvoda. Djecu je potrebno nadzirati kako bi se osiguralo da se ne igraju s proizvodom.**

⚠ UPOZORENJE

Pročitajte ove sigurnosne upute. Prije korištenja puhalo vrućeg zraka molimo da pažljivo pročitate priručnik, posebice sigurnosne upute. Čuvajte ovaj priručnik za buduće potrebe.

- Ovo puhalo vrućeg zraka može izazvati vatru ako nisu poduzete odgovarajuće mjere opreza.
- Toplina iz puhalo vrućeg zraka mogu dosegnuti zapaljive materijala koji možda nisu vidljivi.
- Nemojte ostavljati puhalo vrućeg zraka bez nadzora tijekom rada.
- Držite puhalo vrućeg zraka dalje od kiše ili vode kako biste izbjegli opasnost od požara ili strujnog udara.
- Spremite u zatvorenom u suhom prostoru.
- Mlaznica postaje izrazito vruća; nosite rukavice i zaštitu za oči.
- Radi vaše osobne sigurnosti molimo da pažljivo pročitate ovaj priručnik.
- Prilikom servisiranja uvijek koristite originalne dijelove od proizvođača kako biste zamijenili istrošene ili oštećene dijelove.
- Nemojte usmjeravati topli tok zraka prema ljudima ili životinjama.
- Nikada nemojte koristiti puhalo vrućeg zraka pored zapaljivih materijala ili u prisutnosti zapaljivih plinova.
- Nikada ne smanjujte protok toplog zraka blokiranjem ili prekrivanjem mlaznice.
- Imajte na umu da ne dodirujete mlaznicu budući da postaje izrazito vruća.
- Osigurajte da mlaznica ne dolazi u dodir s materijalima tijekom ili odmah nakon rada.



- Uvijek nosite zaštitu za oči prilikom skidanja boje iznad glave.
- Prilikom korištenja puhalo vrućeg zraka nemojte nositi labavu odjeću ili nakit, nosite obuću koja se ne klize i pokrivalo za kosu kako biste zaštitili i očuvali kosu.
- Osigurajte da ste uvijek u ravnoteži prilikom korištenja puhalo vrućeg zraka.
- Osigurajte da je puhalo vrućeg zraka uvijek čisto, suho i bez ulja ili masnoća.
- Nikada ne silite alat ili dodatni pribor i koristite ih samo za svrhu za koju su namijenjeni.
- Uvijek puhalo vrućeg zraka držite upravno ili odloženo na njegov isporučeni stalak.
- Nikada nemojte koristiti puhalo vrućeg zraka u vlažnim ili vrlo mokrim područjima (primjerice: kupaone, sune).
- Nikada ne ostavljajte puhalo vrućeg zraka vani na kiši i nikada ga nemojte koristiti u vrlo vlažnim danima.
- Nikada ne gurajte ništa unutar mlaznice toplog zraka.
- Uvijek omogućite puhalu vrućeg zraka da se potpuno ohladi prije nego ga spremite.
- Uvijek spremite puhalo vrućeg zraka na sigurnom mjestu izvan dohvata djece. To nije igračka.
- Ovaj uređaj treba spojiti na mrežu napajanja s impedancijom jednakom ili manjom od $0,063 + j0,039 \Omega$ ili prema ugovoru s dobavljačem el. energije ili korisnikom. Bilo kakav pogrešan spoj može dovesti do fluktuacije visokog napona.
- Ako proizvod nije korišten s pažnjom može doći do požara, stoga:
 - pazite prilikom korištenja proizvoda na mjestima gdje postoje zapaljivi materijali;
 - tijekom rada ne držite ga na istom mjestu dulje vrijeme;
 - nemojte koristiti u prisutnosti eksplozivne atmosfere;
 - Imajte na umu da toplina može biti provedena do zapaljivih materijala koji su izvan vidokruga;
 - postavite proizvod na njegov stalak nakon korištenja i omogućite mu da se ohladi prije spremanja;
 - nemojte ostavljati proizvod bez nadzora kad je uključen.
- Provjerite područje gdje koristite puhalo vrućeg zraka. Pozadine stropova, podova i lažnih stropova mogu sadržavati visoko zapaljiv materijal. Ovo uvijek provjerite prije korištenja puhalo vrućeg zraka.
- Održavajte radno područje čistim i nezatranim.
- Držite radni prostor dobro osvijetljen.
- Držite djecu i posjetitelje dalje od radnog područja, puhalo vrućeg zraka i svih produžnih kabela.
- Za smanjenje opasnosti od strujnog udara molimo da nosite odgovarajuću obuću kako biste izbjegli kontakt s uzemljenim površinama.
- Nikada ne nosite puhalo vrućeg zraka za njegov kabel ili ne povlačite kabel kako biste ga isključili.
- Koristite samo odgovarajuće produžne kabele.
- Redovito provjerite puhalo vrućeg zraka i ako je oštećeno popravite ga u ovlaštenom servisnom centru.
- Prilikom korištenja puhalo vrućeg zraka na otvorenom, koristite samo produžne kabele koji su prikladni za vanjsko korištenje.
- Kada radite s malim ili predmetima neobičnog oblika, stegnite predmet u škrip ili stezaljku.
- Prije uključivanja osigurajte da je sklopka u isključenom položaju.
- Isključite puhalo vrućeg zraka kad e ne koristi. Osigurajte da se puhalo vrućeg zraka ne može slučajno pokrenuti. Ako se puhalo vrućeg zraka zaustavi tijekom korištenja, odspojite ga iz napajanja i odnesite na servis u ovlašteni servisni centar.

⚠ UPOZORENJE

Uvijek se usredotočite na posao i koristite zdrav razum kad radite s ovim ili bilo kojim drugim alatima. Nemojte koristiti ovaj alat kad ste umorni ili uzimate lijekove koji vas mogu ošamutiti.

NAPOMENA: Puhalo vrućeg zraka opremljeno je toplinskom zaštitom koja deaktivira toplinsku zavojnicu kada je mlaznica preblizu površini koaj se krije. Ventilator nastavlja s radom i zavojnica za grijanje se automatski aktivira nakon što se zavojnica hladi.

- Nikada nemojte koristiti puhalo vrućeg zraka u kombinaciji s otapalima.
- Nakon korištenja, uklonite bilo kakvu boju ili ostatke laka na mlaznici i strugalicama. Ovo može zahvatiti vatru.
- Uvijek radite u dobro prozračenom prostoru. Ljuske i ostaci boje na bazi olova su visoko otrovni.

NAMJENA

Ovaj proizvod možete koristiti za svrhe koje su navedene u nastavku:

- Stiskanje učvrstanih elemenata
- Savijeni plastični cjevovodi
- Odmrzavanje smrznutih cijevi
- Omekšavanje ljepljiva
- Meko lemljenje
- Skidanje boje

⚠ OPREZ

Nemojte koristiti puhalo vrućeg zraka za odmrzavanje cijevi zaštićenih plastičnim filmom.

**ODRŽAVANJE**

- Održavajte ulaze za zrak i mlaznice za topli zrak čistim i bez prašine i ostataka.
- Koristite samo vlažnu krpu i obična kućanska sredstva za čišćenje za čišćenje puhala vrućeg zraka.
- Nemojte koristiti špirit, razrjeđivače, benzin ili druge slične kemikalije za čišćenje puhala vrućeg zraka.



Raspakiranje



Početak rada



Informacije



Savjet



Nemojte dodirivati mlaznicu



Utikači



Nosite zaštitne rukavice



Osigurajte pravilnu ventilaciju

ZAŠTITA OKOLIŠA

Sirovine reciklirajte, umjesto da ih odlažete kao otpad. Kako biste zaštitili okoliš, alat, dodatke i ambalažu treba odvojeno baciti u otpad.

SIMBOL

Sigurnosno upozorenje

V Volti

Hz Herzi

~ Izmjenična struja

W Wati

min⁻¹ Broj okreta ili pokreta u minuti

Sukladno CE



Sukladno tehničkim propisima



Dvostruka izolacija



Molimo vas da prije pokretanja uređaja pažljivo pročitate upute.



Nosite zaštitu za sluh



Nosite zaštitu za vid



Otpadni električni proizvodi ne treba da se odlažu s otpadom iz domaćinstva. Molimo da reciklirate gdje je to moguće. Potražite savjet od lokalnih vlasti ili prodavca kako reciklirati.

IKONE U OVOM PRIRUČNIKU

Sigurnost

**VARNOSTNA PRAVILA****⚠ OPOZORILO**

Preberite vsa varnostna opozorila in navodila. Zaradi neupoštevanja opozoril in navodil lahko pride do električnega udara, požara in/ali resnih poškodb.

- **Delovno območje naj bo čisto in dobro osvetljeno.** V neurejenih in temnih območjih se rade zgodijo nesreče.
- **Ne delajte z električnimi orodji v okolju, kjer je nevarnost eksplozije na primer v prisotnosti vnetljivih tekočin, plinov ali prahu.** Električna orodja proizvajajo iskre, ki lahko vnamejo prah ali hlape.
- **Med uporabo električnega orodja v bližino ne pustite otrok in drugih ljudi.** Zaradi zmanjšane koncentracije lahko izgubite nadzor.
- **Vtiči električnih orodij se morajo prilegati vtičnicam.** Vtiča nikoli in na noben način ne smete spreminjati. Z ozemljenimi električnimi orodji ne uporabljajte adapterskih vtičev. Nespremenjeni vtiči in ustrezne vtičnice zmanjšajo tveganje električnega udara.
- **Izogibajte se telesnemu stiku z ozemljenimi površinami, kot so cevi, radiatorji, kuhalniki in hladilniki.** Če je vaše telo ozemljeno, obstaja povečano tveganje električnega udara.
- **Električnih orodij ne izpostavljajte dežju ali vlažnim pogojem.** Voda v električnem orodju znatno poveča tveganje električnega udara.
- **Kabla ne uporabljajte za neustrezne namene.** Kabla nikoli ne uporabljajte za prenašanje, vleko ali izklop električnega orodja. Kabel imejte proč od vročine, olja, ostrih robov ali premikajočih se delov. Poškodovani ali zapleteni kabli zvišujejo tveganje električnega udara.
- **Med uporabo električnega orodja na prostem uporabljajte podaljševalni kabel, ki je primeren za zunanjo uporabo.** Uporaba kabla, primerne za zunanjo uporabo, znižuje tveganje električnega udara.
- **Če je delo z električnimi orodji v vlažnem okolju neizogibno, uporabite tokovno zaščitno stikalo (RCD).** Uporaba naprave RCD zmanjša tveganje za električni udar.
- **Pred vklopom električnega orodja odstranite morebitne nastavitvene ključe ali izvijače.** Izvijač ali ključ, ki je pritrjen na vrtljivi del električnega orodja, lahko povzroči telesne poškodbe.
- **Ne segajte preko dosega. Pazite, da stojite stabilno in da imate ravnotežje.** To omogoča boljši nadzor nad električnim orodjem v nepričakovanih situacijah.
- **Ne uporabljajte električnega orodja, če ga stikalo ne vklopi ali izklopi, kot bi bilo treba.** Kakršno koli električno orodje, ki ga ni mogoče nadzirati s stikalom, je nevarno in ga je potrebno popraviti.
- **Električna orodja, ki niso v uporabi, shranjujte izven dosega otrok in ne dovolite, da bi električno orodje**

uprabljale osebe, ki niso seznanjene z električnim orodjem ali s temi navodili. Električna orodja so v rokah neusposobljenih uporabnikov nevarna.

- **Električno orodje, dodatno opremo in dele orodja uporabljajte skladno s temi navodili in način, ki je namenjen določeni vrsti električnega orodja, obenem pa v račun vzemite tudi delovne pogoje in delo, ki ga je potrebno opraviti.** Uporaba električnega orodja za namene, ki so drugačni od tistih, za katere je bilo orodje zasnovano, lahko povzroči nevarne situacije.
- **Električno orodje naj servisira za to usposobljena oseba, uporabljati pa sme le originalne nadomestne dele.** To bo zagotovilo vzdrževanje varnostni električne naprave.
- **Naprava ni namenjena uporabi s strani oseb (vključno z otroki), ki imajo pomanjkljive fizične ali mentalne zmogljivosti, premalo izkušenj in znanja, razen če te niso bile nadzorovane ali ustrezno podučene o uporabi s strani osebe, ki je odgovorna za njihovo varnost. Otroke nenehno nadzorujte, da se ne bodo igrali z napravo.**

⚠ OPOZORILO

Preberite ta varnostna navodila. Preden grelno pištolo začnete uporabljati, pozorno preberite priročnik in še posebej varnostna navodila. Obdržite priročnik za nadaljnjo referenco.

- Če ob uporabi grelne pištote ne upoštevate ustreznih varnostnih navodil, lahko pride do požara.
- Vročina, ki jo oddaja grelne pištote, lahko doseže vnetljive snovi, ki jih vi morda ne morete videti.
- Kadar je grelna pištola v delovanju, je ne smete pustiti brez nadzora.
- Pištolo hranite na varnem pred dežjem ali vodo, da se izognete nevarnostim požara ali električnega toka.
- Hranite pokrito in na suhem mestu.
- Šoba se izredno segreje: nosite rokavice in zaščito za oči.
- Za lastno varnost pozorno preberite navodila.
- Pri servisiranju vedno uporabite originalne dele izdelovalca za zamenjavo izrabljenih ali poškodovanih delov.
- Vročega zraka iz pištote ne usmerjajte proti ljudem ali živalim.
- Nikoli ne uporabljajte grelne pištote blizu vnetljivih snovi ali v prisotnosti vnetljivih plinov.
- Nikoli ne zmanjšujte vročega zraka tako, da pokrijete ali zaprete šobo.
- Pazite, da se ne dotaknete šobe, saj se ta močno segreje.
- Poskrbite, da šoba ne pride v stik z materiali med delovanjem ali takoj po njem.



- Kadar odstranjujete barvo nad glavo, vedno nosite zaščito za oči.
- Kadar uporabljate grelno pištolo, ne nosite ohlapnih oblačil ali nakita, nosite nedrsečo obutev in mrežo za lase, ki lase ščiti in skrbi, da so speti.
- Kadar uporabljate grelno pištolo, vedno poskrbite, da imate dobro ravnotežje.
- Poskrbite, da je grelna pištola vedno čista, suha in da na njej ni olja oz. maščob.
- Orodij ali pripomočkov nikoli ne uporabljajte na silo in vedno le za namene, za katere so izdelani.
- Grelna pištola naj bo vedno v pokončnem položaju ali v priloženem stojalu.
- Grelne pištole nikoli ne uporabljajte v vlažnih ali mokrih prostorih (npr: v kopalnicah ali savnah).
- Grelne pištole nikoli ne puščajte na dežju in je ne uporabljajte v soparnih dneh.
- Nikoli ne vtaknite ničesar v notranjost šobe grelne pištole.
- Preden grelno pištolo shranite, jo pustite, da se popolnoma ohladi.
- Grelno pištolo vedno hranite na varnem mestu, kjer je otroci ne bodo dosegli. To ni igrača.
- Napravo priključite v omrežje z upornostjo 0,063 + j0,039 Ω ali v skladu z navodili ponudnika električne energije oz. uporabnikom. Vsaka neustrezna povezava lahko povzroči visoka napetostna nihanja.
- Če naprave ne uporabljate previdno, lahko pride do požara, zato:
 - bodite previdni, kadar napravo uporabljate v prostorih, kjer so vnetljive snovi;
 - naprave ne uporabljajte dalj časa na istem mestu;
 - ne uporabljajte v prisotnosti eksplozivne atmosfere;
 - zavedajte se, da lahko vročina doseže vnetljive snovi, ki jih vi ne vidite;
 - po uporabi napravo namestite v stojalo, pustite, da se ohladi, in jo šele nato pospravite;
 - kadar je naprava vključena, je ne smete pustiti brez nadzora.
- Preglejte prostor, kjer se bo grelna pištola uporabljala. Za stropi, tlemi in spuščeni stropi se lahko nahajajo visoko vnetljive snovi. Vedno jih pregledajte, preden uporabite grelno pištolo.
- Delovno območje naj bo čisto in pospravljeno.
- Delovno območje naj bo vedno dobro osvetljeno.
- Otrokom in obiskovalcem ne dovolite v delovno območje, v bližino grelne pištole in priključnih kablov.
- Da bi zmanjšali nevarnost električnega udara, nosite primerno obutev, da se izognete stiku z ozemljenimi površinami.
- Grelne pištole nikoli ne držite za priključni kabel in ne vlecite za kabel, da bi jo izklopili.
- Uporabljajte le primerne podaljševalne kable.
- Grelno pištolo redno pregledujte in jo dajte v popravilo

pooblaščenemu servisu, če je poškodovana.

- Kadar grelno pištolo uporabljate na prostem, uporabljajte le podaljške za zunanjo uporabo.
- Pri obdelovanju majhnih ali nepravilno oblikovanih predmetov te namestite v prirež ali objemko.
- Prepričajte se, da je stikalo na napravi v položaju OFF (izklop), preden jo priključite v električno omrežje.
- Izključite grelno pištolo iz napajanja, kadar je ne uporabljate. Poskrbite, da se grelna pištola ne more vključiti po nesreči. Če grelna pištola preneha delovati, jo izključite iz električnega omrežja in jo pošljite v popravilo pooblaščenemu servisu.

⚠ OPOZORILO

Vedno se posvetite trenutnemu delu in uporabljajte zdrav razum pri delu s tem ali katerim drugim orodjem. Orodja ne uporabljajte, če ste utrujeni ali jemljete zdravila, ki vplivajo na vašo zbranost.

OPOMBA: Grelna pištola je opremljena s toplotno zaščito, ki deaktivira tuljavo ogrevanja, ko je nastavek preblizu površine, ki se ogreva. Ventilator še naprej deluje, tuljava ogrevanja pa se samodejno aktivira, potem ko se tuljava ohladi.

- Grelne pištole nikoli ne uporabljajte v kombinaciji s toplili.
- Po uporabi s šobe in strgala očistite ostanke barve ali laka. Lahko pride do vžiga.
- Vedno delajte na dobro prezračenem območju. Ostanke in delci barve na osnovi svinca so izjemno toksični.

NAMEN UPORABE

Ta izdelek lahko uporabljate za spodaj navedene namene:

- Prileganje s krčenjem
- Ukriavljenje plastičnih cevi
- Odtajevanje zamrznjenih cevi
- Mehčalno lepilo
- Mehko spajkanje
- Odstranjevanje barve

⚠ POZOR

Grelne pištole ne uporabljajte za odtajanje cevi, ki so obložene v plastiko.

VZDRŽEVANJE

- Pazite, da sta dovod zraka in šoba čista in da se v njih ne nahajajo prah ali drugi delci.
- Za čiščenje grelne pištole uporabljajte vlažno krpo in običajna gospodinjstva čistila.



- Ne uporabljajte pa belega špirta, razredčil, bencina ali drugih podobnih kemikalij.

ZAŠČITA OKOLJA

Namesto, da napravo zavržete, reciklirajte surovine. Napravo, pribor in embalažo je treba sortirati za okolju prijazno recikliranje.



Kako začeti



Informacije



Konica



Ne dotikajte se šobe



Priključite



Nosite zaščitne rokavice



Zagotovite ustrezno prezračevanje

SIMBOL

Varnostni alarm

V

Volti

Hz

Hertz

~

Izmenični tok

W

Watt

min⁻¹

Vrtljajev ali nihajev na minuto



Skladnost CE



Skladnost s tehničnimi predpisi



Dvojna izolacija



Pred zagonom naprave pozorno preberite navodila.



Nosite zaščito za ušesa



Nosite zaščito za oči



Odpadne električne izdelke odlagajte skupaj z ostalimi gospodinjstskimi odpadki. Reciklažo opravljajte na predpisanih mestih. Za reciklažni nasvet se obrnite na lokalne oblasti.

IKONE V TEM PRIROČNIKU

Varnost



Razpakiranje

**BEZPEČNOSTNÉ PRAVIDLÁ****VAROVANIE**

Prečítajte si všetky bezpečnostné výstrahy a pokyny.

Pri nedodržaní týchto výstrah a pokynov môže dôjsť k úrazu elektrickým prúdom, požiaru a/alebo závažnému poraneniu.

- **Pracovisko udržiavajte v čistote a správne osvetlené.** Prepchané alebo tmavé miesta zvyšujú pravdepodobnosť nehôd.
- **Nepracujte s mechanickými nástrojmi vo výbušných atmosférach, napríklad v blízkosti zápalných tekutín, plynov alebo prachu.** Mechanické nástroje vytvárajú iskry, ktoré môžu podpáliť takýto prach alebo výpary.
- **Deti a okolostojaci sa počas práce s mechanickým nástrojom nesmú zdržovať v jeho blízkosti.** Rozptýlenie môže spôsobiť, že stratíte nad nástrojom kontrolu.
- **Zástrčky mechanického nástroja musia zodpovedať zásuvke. Zástrčku nikdy žiadnym spôsobom neupravujte. S uzemnenými mechanickými nástrojmi nepoužívajte adaptérové zásuvky.** Použitím neupravených zástrčiek a zodpovedajúcich zásúviek sa znižuje riziko úrazu elektrickým prúdom.
- **Vyhýbajte sa telesnému kontaktu s uzemnenými povrchmi, napríklad rúrami, radiátormi, sporákmi a chladničkami.** Ak je vaše telo uzemnené, hrozí vysoké riziko úrazu elektrickým prúdom.
- **Mechanické nástroje nevystavujte dažďu ani mokrému prostrediu.** Voda, ktorá vnikne do mechanického nástroja, zvyšuje riziko úrazu elektrickým prúdom.
- **Kábel nenamáhajte. Nikdy nepoužívajte kábel na prenášanie, ťahanie alebo odpájanie mechanického nástroja. Kábel nedávajte do blízkosti tepla, oleja, ostrých hrán alebo pochybujúcich sa dielov.** Poškodené alebo zamotané káble zvyšujú riziko úrazu elektrickým prúdom.
- **Pri práci s mechanickým nástrojom v exteriéri používajte predlžovací kábel vhodný pre použitie v exteriéri.** S káblom vhodným pre použitie v exteriéri sa znižuje riziko úrazu elektrickým prúdom.
- **Ak je nevyhnutné pracovať s mechanickými nástrojmi vo vlhkom prostredí, použite zdroj chránený zariadením pre zvyškový prúd.** Použitie zariadenia pre zvyškový prúd znižuje riziko úrazu elektrickým prúdom.
- **Pred zapnutím nástroja odstráňte prípadný nastavovací klin alebo kľúč.** Keď necháte kľúč alebo klin nasadený na rotujúci diel mechanického nástroja, môže dôjsť k vážnemu poraneniu osôb.
- **Nesiahajte príliš ďaleko. Neustále zachovávajte pevnú oporu nôh a rovnováhu.** Tak si zaistíte lepšiu kontrolu nad mechanickým nástrojom v nečakaných

situáciách.

- **Mechanický nástroj nepoužívajte, ak spínač nezapína a nevypína nástroj.** Mechanický nástroj, ktorý sa nedá ovládať spínačom, je nebezpečný a musí sa dať opraviť.
- **Nečinné mechanické nástroje odložte mimo dosahu detí a nedovoľte používať mechanický nástroj osobám neoboznámeným s mechanickým nástrojom alebo týmito pokynmi.** Mechanické nástroje sú v rukách netrénovaných osôb nebezpečné.
- **Mechanický nástroj, príslušenstvo a vrtáky a pod., používajte v súlade s týmto návodom, pričom berte do úvahy pracovné podmienky a úlohu, ktorú chcete vykonať.** Pri používaní mechanického nástroja na iné ako určené činnosti môže dôjsť k nebezpečným situáciám.
- **Servis mechanického nástroja prenechajte kvalifikovanému servisnému pracovníkovi s použitím len identických náhradných dielov.** Týmto sa zabezpečí, že sa zachová bezpečnosť elektrického nástroja.
- **Tento produkt nie je určený na použitie osobami (vrátane detí) s zníženými fyzickými, zmyslovými alebo duševnými schopnosťami alebo nedostatočnými skúsenosťami a znalosťami, pokiaľ nepracujú pod dohľadom alebo podľa pokynov na používanie produktu osobou zodpovednou za ich bezpečnosť. Deti musia byť pod dozorom, aby sa nemohli s produktom hrať.**

VAROVANIE

Prečítajte si tieto bezpečnostné pokyny. Pred použitím teplovzdušnej pištole si pozorne prečítajte tento návod, najmä bezpečnostné pokyny. Tento návod si odložte pre budúce použitie.

- Táto teplovzdušná pištoľ môže pri nedodržaní určitých opatrení vyvolať požiar.
- Tepló z teplovzdušnej pištole môže zasiahnuť znetlivé materiály, ktoré nemusia vidieť.
- Počas práce nenechávajte teplovzdušnú pištoľ bez dozoru.
- Nevystavujte teplovzdušnú pištoľ dažďu alebo vode, aby nedošlo ku vzniku požiaru alebo úrazu elektrickým prúdom.
- Skladujte ju zakrytú na suchom mieste.
- Dýza sa zohrieva na vysokú teplotu: používajte rukavice a chrániče očí.
- Pre vlastnú bezpečnosť si pozorne prečítajte túto príručku.
- Pri vykonávaní servisu používajte na výmenu za opotrebované alebo poškodené diely vždy originálne diely výrobcu.
- Nesmerujte prúd horúceho vzduchu na iné osoby či zvieratá.



- Nikdy nepoužívajte teplovzdušnú pištoľ v blízkosti horľavých materiálov alebo v prítomnosti vznetlivých plynov.
- Nikdy neobmedzujte tok horúceho vzduchu blokovanim alebo zakrývaním dýzy.
- Dávajte pozor, aby ste sa nedotkli dýzy, lebo sa zohreje na vysokú teplotu.
- Dbajte na to, aby dýza neprišla počas práce ani hneď po nej do kontaktu so žiadnym materiálom.
- Pri strhávaní farby nad hlavou vždy používajte chrániče očí.
- Pri používaní teplovzdušnej pištole nenoste voľný odev ani bižutériu. Noste nešmykľavú obuv a sieťku na vlasy na ochranu a zachytenie vlasov.
- Pri používaní teplovzdušnej pištole vždy dbajte na správne vyváženie.
- Dbajte na to, aby teplovzdušná pištoľ bola vždy čistá, suchá a nebol na nej olej ani masť.
- Na nástroj alebo príslušenstvo nikdy nevyvíjajte silu a používajte ich len na účel, na ktoré sú určené.
- Teplovzdušnú pištoľ držte vždy vzpriamene alebo ju odložte na priložený stojan.
- Teplovzdušnú pištoľ nikdy nepoužívajte vo vlhkom alebo veľmi mokrom prostredí (napríklad: v kopalnicah ali savnah).
- Teplovzdušnú pištoľ nikdy nenechávajte na daždi ani ju nepoužívajte počas veľmi vlhkých dní.
- Do dýzy s horúcim vzduchom nikdy nepúšťajte žiadne predmety.
- Pred odložením teplovzdušnej pištole ju nechajte úplne vychladnúť.
- Teplovzdušnú pištoľ vždy odkladajte na bezpečné miesto mimo dosahu detí. Nie je to hračka.
- Toto zariadenie možno pripájať len do elektrickej siete s impedanciou maximálne $0,063 + j0,039 \Omega$ alebo podľa zmluvy s dodávateľom elektrickej energie alebo používateľom. Akékoľvek nesprávne pripojenie môže spôsobiť vysoké kolísanie napätia.
- Ak sa produkt nepoužíva s opatrnosťou, môže nastať riziko vzniku požiaru, preto:
 - buďte opatrní pri používaní produktu na miestach, kde sa nachádzajú vznetlivé materiály;
 - neaplikujte na jedno miesto príliš dlhú dobu;
 - nepoužívajte ho vo výbušnej atmosfére;
 - myslite na to, že teplo môže byť vedené k vznetlivým materiálom, ktoré nie sú v dohľade;
 - po použití odložte zariadenie na jeho stojan a predtým ho nechajte vychladnúť;
 - nenechávajte produkt bez dozoru, pokiaľ je zapnutý.
- Skontrolujte miesto, kde sa bude teplovzdušná pištoľ používať. Za stropmi, podlahami a falošnými stropmi sa môžu nachádzať vysoko horľavé materiály. Pred použitím teplovzdušnej pištole ich vždy skontrolujte.
- Na pracovisku udržiavajte čistotu a poriadok.
- Dbajte, aby bolo pracovisko dobre osvetlené.
- Na pracovisku, v blízkosti teplovzdušnej pištole a akýchkoľvek predlžovacích káblov sa nesmú zdržiavať deti a iné osoby.
- Na zníženie rizika úrazu elektrickým prúdom vždy používajte správnu obuv, aby ste sa nedostali do kontaktu s uzemnenými povrchmi.
- Teplovzdušnú pištoľ nikdy nenoste za jej napájací kábel ani ju neodpájajte ťahaním za tento kábel.
- Používajte len vhodné predlžovacie káble.
- Pravidelne teplovzdušnú pištoľ kontrolujte a v prípade poškodenia ju nechajte opraviť v autorizovanom servisnom stredisku.
- Keď sa teplovzdušná pištoľ používa v exteriéri, používajte len predlžovacie káble určené pre použitie v exteriéri.
- Pri práci na malých predmetoch alebo predmetoch nepravidelného tvaru upnite predmet do zveráka alebo svorky.
- Pred zapojením zariadenia skontrolujte, či je spínač vo vypnutej polohe.
- Keď sa teplovzdušná pištoľ nepoužíva, odpojte ju. Dbajte na to, aby nedošlo k náhodnému spusteniu teplovzdušnej pištole. Ak sa teplovzdušná pištoľ počas používania zastaví, odpojte ju od elektrickej siete a nechajte ju opraviť v autorizovanom servisnom stredisku.

⚠ VAROVANIE

Vždy sa sústreďte na prácu a pri práci s týmto alebo akýmkoľvek nástrojom používajte zdravý rozum. Nepoužívajte tento nástroj, keď ste unavení alebo užívate lieky, ktoré môžu spôsobiť ospalosť.

POZNÁMKA: Teplovzdušná pištoľ je vybavená tepelnou ochranou, ktorá deaktivuje ohrevnú cievku, keď je tryska príliš blízko k ohrievanému povrchu. Ventilátor pokračuje v činnosti a ohrevná cievka sa automaticky aktivuje po vychladnutí cievky.

- Nikdy nepoužívajte teplovzdušnú pištoľ v kombinácii s rozpúšťadlami.
- Po použití odstráňte všetky zvyšky farby alebo laku z dýzy a odpad. Mohlo by dôjsť k vznieteniu.
- Vždy pracujte v dobre vetranom priestore. Šupinky a zvyšky farieb na báze olova sú vysoko toxické.

ÚČEL POUŽITIA

Tento produkt môžete použiť na účely uvedené nižšie:

- Zužovanie armatúr
- Ohýbanie plastových rúrok
- Rozmrazovanie zmrznutých rúrok
- Zmäčkovanie lepic



- Mäkké spájkovanie
- Opaľovanie náterov

⚠ UPOZORNENIE

Nepoužívajte teplovzdušnú pištoľ na rozmrazovanie rúrok chránených plastovým filmom.



Opotrebované elektrické zariadenia by ste nemali odhadzovať do domového odpadu. Prosíme o recykláciu ak je možné. Kontaktujte miestne úrady, alebo predajcu pre viac informácií o hľadom ekologického spracovania.

IKONY V TOMTO NÁVODE

Bezpečnosť



Rozbaľovanie



Začíname



Informácie



Tip



Nedotýkajte sa trysky



Zapojiť



Používajte ochranné rukavice



Zaistite správne vetranie

ÚDRŽBA

- Prívod vzduchu a dýzy na horúci vzduch udržiavajte v čistote, bez prachu a nánosov.
- Na čistenie teplovzdušnej pištole používajte len vlhkú tkaninu a bežné domáce čistiace prostriedky.
- Na jej čistenie nepoužívajte lakový benzín, riedidlá, benzín či podobné chemikálie.

OCHRANA ŽIVOTNÉHO PROSTREDIA

Surové materiály recyklujte, nelikvidujte ich ako odpad. Stroj, príslušenstvo a obaly by sa mali triedene recyklovať spôsobom šetrným k životnému prostrediu.

ZNAČKY

Výstražná značka

V Napätie

Hz Hertz

~ Striedavý prúd

W Watty

min⁻¹ Otáčky alebo striedanie za minútu

CE konformita



Súlad s technickými smernicami



Dvojitá izolácia



Pred spustením zariadenia si pozorne prečítajte tento návod.



Noste ochranu sluchu



Noste ochranu zraku

**ΚΑΝΟΝΕΣ ΑΣΦΑΛΕΙΑΣ****⚠ ΠΡΟΕΙΔΟΠΟΙΗΣΗ**

Διαβάστε όλες τις συστάσεις ασφαλείας και τις οδηγίες. Αν δεν τηρηθούν οι προειδοποιήσεις και οδηγίες, υπάρχει κίνδυνος ηλεκτροπληξίας, φωτιάς και / ή σοβαρού τραυματισμού.

- Διατηρείτε τον χώρο εργασίας καθαρό και καλά φωτισμένο. Χώροι με υπερβολικά αντικείμενα ή μη φωτισμένοι προκαλούν ατυχήματα.
- Μην χρησιμοποιείτε ηλεκτροκίνητα προϊόντα σε εκρηκτικές ατμόσφαιρες, όπως στην παρουσία εύφλεκτων υγρών, αερίων ή σκόνης. Τα ηλεκτροκίνητα εργαλεία δημιουργούν σπινθήρες που μπορεί να προκαλέσουν ανάφλεξη στη σκόνη ή τις αναθυμιάσεις.
- Διατηρείτε τα παιδιά και τους παριστάμενους μακριά όσο χρησιμοποιείτε μηχανοκίνητα εργαλεία. Οι αποσπασίες μπορούν να προκαλέσουν απώλεια ελέγχου.
- Τα βύσματα των μηχανοκίνητων εργαλείων πρέπει να ταιριάζουν με την πρίζα. Μην τροποποιείτε ποτέ το βύσμα με οποιονδήποτε τρόπο. Μην χρησιμοποιείτε βύσματα προσαρμογέα με γειωμένα μηχανοκίνητα εργαλεία. Μη τροποποιημένα βύσματα και αντίστοιχες πρίζες μειώνουν τον κίνδυνο ηλεκτροπληξίας.
- Αποφύγετε την επαφή με γειωμένες επιφάνειες όπως σωλήνες, καλοριφέρ, εστίες και ψυγεία. Αν το σώμα σας γειωθεί, υπάρχει αυξημένος κίνδυνος ηλεκτροπληξία.
- Μην εκθέτετε τα ηλεκτροκίνητα εργαλεία σε βροχή ή συνθήκες υγρασίας. Η είσοδος νερού σε ηλεκτροκίνητα εργαλεία αυξάνει τον κίνδυνο ηλεκτροπληξίας.
- Προσέχετε στη χρήση του καλώδιου. Μην χρησιμοποιείτε ποτέ το καλώδιο για να μεταφέρετε, τραβάτε ή αποσυνδέετε το μηχανοκίνητο εργαλείο. Διατηρείτε το καλώδιο μακριά από θερμότητα, λάδι, αιχμηρές γωνίες ή κινούμενα εξαρτήματα. Φθαρμένα ή μπερδεμένα καλώδια αυξάνουν τον κίνδυνο ηλεκτροπληξίας.
- Όταν χρησιμοποιείτε μηχανοκίνητα εργαλεία σε εξωτερικούς χώρους, χρησιμοποιείτε και καλώδιο πρόεκτασης κατάλληλο για εξωτερική χρήση. Η χρήση κατάλληλου καλώδιου για εξωτερικούς χώρους μειώνει τον κίνδυνο ηλεκτροπληξίας.
- Όταν χρησιμοποιείτε μηχανοκίνητα εργαλεία σε νωπή τοποθεσία, χρησιμοποιείτε διάταξη προστασίας ρεύματος διαρροής (RCD). Η χρήση RCD μειώνει τον κίνδυνο ηλεκτροπληξίας.
- Αφαιρέστε τυχόν κλειδιά πριν ενεργοποιήσετε το μηχανοκίνητο εργαλείο. Ένα κλειδί αφημένο σε περιστρεφόμενο μέρος του μηχανοκίνητου εργαλείου μπορεί να προκαλέσει τραυματισμούς.

- Μην τεντώνεστε. Διατηρείτε σταθερό πάτημα και ισορροπία συνεχώς. Έτσι θα έχετε καλύτερο έλεγχο του μηχανοκίνητου εργαλείου σε περίπτωση απρόσμενων συνθηκών.
- Μην χρησιμοποιείτε το μηχανοκίνητο εργαλείο αν ο διακόπτης δεν το ενεργοποιεί και απενεργοποιεί. Μηχανοκίνητα εργαλεία που δεν ελέγχονται με τον διακόπτη τους, είναι επικίνδυνα και θα πρέπει να επισκευάζονται.
- Φυλάσσετε τα μηχανοκίνητα εργαλεία που δεν χρησιμοποιείτε μακριά από παιδιά και μη αφής άτομα που δεν είναι εξοικειωμένα μαζί τους ή με αυτές τις οδηγίες να τα χρησιμοποιούν. Τα μηχανοκίνητα εργαλεία είναι επικίνδυνα όταν χρησιμοποιούνται από μη εκπαιδευμένους χρήστες.
- Χρησιμοποιείτε το μηχανοκίνητο εργαλείο και τα εξαρτήματα κ.λπ. Σύμφωνα με αυτές τις οδηγίες και με τον τρόπο που είναι κατάλληλος για τον συγκεκριμένο τύπο εργαλείου, λαμβάνοντας υπ' όψη τις συνθήκες εργασίας και την εργασία που πρέπει να εκτελεστεί. Η χρήση του μηχανοκίνητου εργαλείου για εργασίες διαφορετικές από τις προοριζόμενες μπορεί να προκαλέσει κινδύνους.
- Επισκευάστε το μηχανοκίνητο εργαλείο σας από ειδικευμένους τεχνικούς, χρησιμοποιώντας μόνο πανομοιότυπα ανταλλακτικά. Έτσι θα διασφαλιστεί η διατήρηση της ασφάλειας του εργαλείου.
- Το προϊόν δεν διατίθεται για χρήση από άτομα (συμπεριλαμβανομένων των παιδιών) με μειωμένες σωματικές, αισθητήριες ή πνευματικές ικανότητες ή έλλειψη πείρας και γνώσεων, εκτός αν επιβλέπονται ή τους έχουν δοθεί οδηγίες αναφορικά με τη χρήση του προϊόντος από άτομο υπεύθυνο για την ασφάλειά τους. Τα παιδιά θα πρέπει να επιβλέπονται ώστε να μην παίζουν με το προϊόν.

⚠ ΠΡΟΕΙΔΟΠΟΙΗΣΗ

Διαβάστε τις παρούσες οδηγίες ασφαλείας. Πριν χρησιμοποιήσετε το πιστόλι θερμότητας, διαβάστε προσεκτικά το εγχειρίδιο, ειδικά τις οδηγίες ασφαλείας. Διατηρείτε το εγχειρίδιο για μελλοντική αναφορά.

- Το πιστόλι θερμότητας μπορεί να προκαλέσει πυρκαγιά αν δεν ληφθούν οι απαραίτητες προφυλάξεις.
- Η θερμότητα από το πιστόλι μπορεί να φτάσει σε αναφλέξιμα υλικά που ίσως να μην μπορείτε να δείτε.
- Μην αφήνετε το πιστόλι θερμότητας χωρίς επίβλεψη όσο λειτουργεί.
- Διατηρείτε το πιστόλι θερμότητας μακριά από την βροχή ή το νερό για να αποφύγετε τους κινδύνους πυρκαγιάς ή ηλεκτροπληξίας.
- Φυλάσσετε το εργαλείο καλυμμένο σε ξηρό χώρο.
- Το ακροφύσιο θερμαίνεται υπερβολικά: φοράτε γάντια και προστατευτικά ματιών.
- Για τη δική σας ασφάλεια, παρακαλούμε διαβάστε



- προσεκτικά αυτό το εγχειρίδιο.
- Στη διάρκεια του σέρβις, χρησιμοποιείτε πάντα τα πρωτότυπα ανταλλακτικά του κατασκευαστή για να αντικαταστήσετε φθαρμένα ή κατεστραμμένα εξαρτήματα.
 - Μην απευθύνετε την ζεστή ροή αέρα προς ανθρώπους ή ζώα.
 - Μην χρησιμοποιείτε ποτέ το πιστόλι θερμότητας κοντά σε εύφλεκτα υλικά ή κατά την παρουσία εύφλεκτων αερίων.
 - Μην μειώνετε ποτέ τη ροή θερμού αέρα μπλοκάροντας ή καλύπτοντας το ακροφύσιο.
 - Προσέχετε να μην αγγίζετε το ακροφύσιο καθώς θερμαίνεται υπερβολικά.
 - Βεβαιωθείτε ότι το ακροφύσιο δεν έρχεται σε επαφή με υλικά κατά τη διάρκεια ή αμέσως μετά τη λειτουργία του.
 - Φοράτε πάντα προστατευτικά ματιών όταν αφαιρείτε μπιλιά σε ψηλό σημείο.
 - Όταν χρησιμοποιείτε το πιστόλι θερμότητας, μην φοράτε χαλαρά ρούχα ή κοσμήματα και προτιμήστε αντιολισθητικά παπούτσια και δίκτυ μαλλιών για να προστατεύσετε ή να πιάσετε τα μαλλιά σας.
 - Βεβαιωθείτε ότι έχετε πάντα καλή ισορροπία όταν χρησιμοποιείτε το πιστόλι θερμότητας.
 - Βεβαιωθείτε ότι το πιστόλι θερμότητας είναι πάντα καθαρό, στεγνό και χωρίς λάδια ή γράσο.
 - Μην πιέζετε ποτέ το εργαλείο ή τα εξαρτήματα και χρησιμοποιείτε μόνο για τους σκοπούς για τους οποίους έχουν σχεδιαστεί.
 - Διατηρείτε πάντα το πιστόλι θερμότητας σε κάθετη θέση ή κρεμάστε το στην θήκη του παρέχεται.
 - Μην χρησιμοποιείτε ποτέ το πιστόλι θερμότητας σε πολύ υγρό ή υγρό χώρο (π.χ.: μπάνιο, σάουνα).
 - Μην αφήνετε ποτέ το πιστόλι θερμότητα στη βροχή και μην το χρησιμοποιείτε σε μέρες με υψηλή υγρασία.
 - Μην σπρώχνετε ποτέ αντικείμενα μέσα στο ακροφύσιο θερμού αέρα.
 - Αφήνετε πάντα το πιστόλι θερμότητας να κρυώσει πριν το αποθηκεύσετε.
 - Φυλάσσετε πάντα το πιστόλι θερμότητας σε ασφαλή χώρο και μακριά από παιδιά. Το προϊόν δεν είναι παιχνίδι.
 - Η παρούσα συσκευή συνδέεται σε δίκτυο παροχής ρεύματος με σύνθετη αντίσταση ίση ή χαμηλότερη από $0,063 + j0,039 \Omega$ ή τη συμφωνία με τον προμηθευτή ρεύματος ή χρήστη. Εσφαλμένες συνδέσεις μπορεί να προκαλέσουν διακυμάνσεις υψηλής τάσης.
 - Υπάρχει κίνδυνος πυρκαγιάς όταν το προϊόν δεν χρησιμοποιείται προσεκτικά, γι' αυτό ακολουθήστε τους παρακάτω κανόνες:
 - Προσέχετε όταν χρησιμοποιείτε το προϊόν σε χώρους όπου υπάρχουν αναφλέξιμα υλικά;
 - Μην εφαρμόζετε το εργαλείο στον ίδιο χώρο για μεγάλο χρονικό διάστημα.
 - Μην χρησιμοποιείτε το εργαλείο σε εκρηκτικές ατμόσφαιρες.
 - Να θυμάστε ότι η θερμότητα μπορεί να μεταφερθεί σε αναφλέξιμα υλικά που δεν φαίνονται.
 - τοποθετήστε το προϊόν στη θήκη του μετά τη χρήση και αφήστε το να κρυώσει πριν το φυλάξετε;
 - Μην αφήνετε το προϊόν χωρίς επίβλεψη όταν είναι ενεργοποιημένο.
 - Ελέγχετε την περιοχή όπου θα χρησιμοποιηθεί το πιστόλι θερμότητας. Πίσω από ταβάνια, δάπεδα και ψευδοροφές μπορεί να περιέχονται εξαιρετικά εύφλεκτα υλικά. Ελέγχετε τα πάντα πριν χρησιμοποιήσετε το πιστόλι θερμότητας.
 - Διατηρείτε τον χώρο εργασίας καθαρό και χωρίς αντικείμενα.
 - Να δουλεύετε σε καλά φωτισμένη περιοχή.
 - Διατηρείτε τα παιδιά και τους επισκέπτες μακριά από την περιοχή εργασίας, το πιστόλι θερμότητας και τυχόν καλώδια προέκτασης.
 - Για να μειώσετε τον κίνδυνο ηλεκτροπληξίας, φοράτε κατάλληλα παπούτσια για να αποφεύγετε την επαφή με γειωμένες επιφάνειες.
 - Μην μεταφέρετε ποτέ το πιστόλι θερμότητας από το καλώδιο ρεύματος και μην τραβάτε από το καλώδιο για να το αποσυνδέσετε.
 - Χρησιμοποιείτε μόνο κατάλληλα καλώδια προέκτασης.
 - Ελέγχετε τακτικά το καλώδιο του πιστολιού θερμότητας και αν έχει φθαρεί, επισκευάστε το σε εξουσιοδοτημένο κέντρο σέρβις.
 - Όταν το πιστόλι θερμότητας χρησιμοποιείται σε εξωτερικούς χώρους, χρησιμοποιείτε μόνο καλώδια προέκτασης κατάλληλα για εξωτερική χρήση.
 - Όταν εργάζεστε σε μικρά ή ακανόνιστου σχήματος αντικείμενα, πιάνετε τα με μέγγενη ή κλιπ.
 - Βεβαιωθείτε ότι ο διακόπτης του εργαλείου είναι στην θέση απενεργοποίησης πριν το συνδέσετε.
 - Αποσυνδέτε το πιστόλι θερμότητας όταν δεν χρησιμοποιείται. Βεβαιωθείτε ότι το πιστόλι θερμότητας δεν ξεκινάει τυχαία. Αν το πιστόλι θερμότητας σταματήσει όσο το χρησιμοποιείτε, αποσυνδέστε το από το ρεύμα και πηγαίστε το για σέρβις σε εξουσιοδοτημένο κέντρο σέρβις.

⚠ ΠΡΟΕΙΔΟΠΟΙΗΣΗ

Συγκεντρώναστε πάντα στην εργασία σας και ακολουθείτε την κοινή λογική όταν χρησιμοποιείτε αυτό ή άλλα εργαλεία. Μην χρησιμοποιείτε το εργαλείο αν είστε κουρασμένοι ή λαμβάνετε φάρμακα που μπορεί να σας προκαλέσουν υπνηλία.

ΣΗΜΕΙΩΣΗ: Το πιστόλι θερμότητας διαθέτει θερμική προστασία που απενεργοποιεί το στείρωμα θέρμανσης όταν το ακροφύσιο είναι πολύ κοντά στην επιφάνεια που θερμαίνεται. Ο ανεμιστήρας συνεχίζει να λειτουργεί και το στείρωμα θέρμανσης ενεργοποιείται αυτόματα αφού



κρούσει.

- Μην χρησιμοποιείτε ποτέ το πιστόλι θερμότητας σε συνδυασμό με διαλύτες.
- Μετά τη χρήση, αφαιρέστε τυχόν υπολείμματα μπιγιάς ή βερνικίου από το ακροφύσιο και τις ξύστρες. Υπάρχει κίνδυνος πυρκαγιάς.
- Εργάζεστε πάντα σε χώρο με καλό εξαερισμό. Νιφάδες και υπολείμματα μπιγιάς με βάση τον μόλυβδο είναι εξαιρετικά τοξικά.

ΠΡΟΟΡΙΖΟΜΕΝΗ ΧΡΗΣΗ

Μπορείτε να χρησιμοποιήσετε το προϊόν για τους σκοπούς που αναφέρονται παρακάτω:

- Συναρμολόγηση με συστολή
- Κάμψη πλαστικών σωλήνων
- Απόψυξη ψυγμένων σωλήνων
- Μαλακές συγκολλητικές ουσίες
- Μαλακή συγκόλληση
- Αφαίρεση μπιγιάς

⚠ ΠΡΟΣΟΧΗ

Μην χρησιμοποιείτε το πιστόλι θερμότητας για να αποψύξετε σωλήνες που προστατεύονται από πλαστικές μεμβράνες.

ΣΥΝΤΗΡΗΣΗ

- Διατηρείτε την είσοδο αέρα και τα ακροφύσια θερμού αέρα καθαρά, χωρίς σκόνη και υπολείμματα.
- Χρησιμοποιείτε μόνο ένα νωπό πανί και κανονικά οικιακά καθαριστικά για να καθαρίσετε το πιστόλι θερμότητας.
- Μην χρησιμοποιείτε λευκή αλκοόλη, αραιωτικά, βενζίνη ή άλλα παρόμοια χημικά για να καθαρίσετε το πιστόλι.

ΠΡΟΣΤΑΣΙΑ ΤΟΥ ΠΕΡΙΒΑΛΛΟΝΤΟΣ



Ανακυκλώνετε τις πρώτες ύλες αντί να τις πετάτε ως απορρίμματα. Για την προστασία του περιβάλλοντος, πρέπει να γίνεται διαλογή του εργαλείου, των εξαρτημάτων και των συσκευασιών του.

ΠΣΥΜΒΟΛΟ



Προειδοποίηση ασφάλειας

- V Βλτ
- Hz ερτς
- ~ Εναλλασσμεν ρεύμα
- W Βατ

min⁻¹ Αριθμς στρών ή κινήσεων ανά λεπτ

 Συμμόρφωση CE



Συμμόρφωση με τεχνικούς κανονισμούς



Διπλη μωνωση



Παρακαλούμε διαβάστε προσεκτικά τις οδηγίες πριν χρησιμοποιήσετε το προϊόν.



Φοράτε προστατευτικά αυτιών



Φοράτε προστατευτικά ματιών



Τα ηλεκτρικά προϊόντα προς απόρριψη δεν θα πρέπει να απορρίπτονται μαζί με τα οικιακά απόβλητα. Παρακαλούμε ανακυκλώστε όπου υπάρχουν οι αντίστοιχες εγκαταστάσεις. Μιλήστε με τις τοπικές αρχές ή τον πωλητή για να σας ενημερώσουν σχετικά με τα προγράμματα ανακύκλωσης.

ΕΙΚΟΝΙΔΙΑ ΣΤΟ ΕΓΧΕΙΡΙΔΙΟ



Ασφάλεια



Άνοιγμα συσκευασίας



Ξεκινώντας



Πληροφορίες



Άκρη



Μην αγγίζετε το ακροφύσιο



Σύνδεση



Φοράτε προστατευτικά γάντια



Βεβαιωθείτε ότι υπάρχει κατάλληλος εξαερισμός



GÜVENLİK KURALLARI

⚠ UYARI

Tüm güvenlik uyarılarını ve talimatlarını okuyun. Aşağıda belirtilen talimatlara uyulmaması, yangın, elektrik çarpması ve/veya ciddi bedensel yaralanmalar gibi kazalar sebep olabilir.

- **Çalışma alanını temiz ve iyi aydınlatılmış halde tutun.** Dağınık ya da karanlık alanlar kazalara davetiye çıkarır.
- **Elektrikli aletleri, yanıcı sıvıların, gazların veya tozların vb. bulunduğu patlayıcı ortamlarda çalıştırmayın.** Elektrikli aletler buharı ateşleyebilecek kıvılcım çıkarırlar.
- **Elektrikli bir alet çalışırken çocukları ve çevredekileri aletten uzak tutun.** Dikkat dağılması kontrolünüzü kaybetmenize neden olabilir.
- **Elektrikli aletin fişi elektrik prizine uymalıdır. Elektrik fişini asla modifiye etmeyin. Topraklanmış elektrikli aletlerle birlikte adaptör fişleri kullanmayın.** Modifiye edilmiş fişler ve doğru prizler elektrik çarpması riskini azaltır.
- **Borular, radyatörler ve buzdolapları gibi topraklanmış yüzeylere temastan kaçının.** Vücudunuz topraklanmışsa elektriğe çarpılma riskiniz çok yüksektir.
- **Elektrikli aletleri yağmura veya ıslak ortamlara maruz bırakmayın.** Elektrikli aletin içine giren su elektrik çarpma riskini çoğaltacaktır.
- **Elektrik kablosunu kötü kullanmayın. Elektrikli aleti taşımak, çekmek ya da fişini çekmek için asla elektrik kablosunu kullanmayın. Kabloyu ısıdan, yağdan, keskin kenarlardan ve hareketli parçalardan uzak tutun.** Hasarlı ya da dolaşmış kablolar elektrik çarpması riskini yükseltir.
- **Elektrikli bir aleti dış mekanda kullanırken mutlaka dış mekanda kullanıma uygun bir uzatma kablosu kullanın.** Dış mekana uygun bir uzatma kablosu kullanmak elektrik çarpma riskini azaltır.
- **Elektrikli aleti nemli bir yerde kullanmak zorundaysanız, artık akım cihazı (RCD) korumalı bir besleme kullanın.** RCD kullanımı elektrik çarpma riskini azaltır.
- **Elektrikli aleti çalıştırmadan önce ayar anahtarını veya İngiliz anahtarını çıkarın.** Elektrikli aletin dönen parçalarının üzerinde unutulmuş bir anahtar veya civata anahtar kişisel yaralanmalara neden olabilir.
- **Aşırı derecede uzanmayın. Her zaman güvenli ve dengede durun.** Bu sayede elektrikli aletin beklenmedik durumlarda daha iyi kontrol edilmesi sağlanır.
- **Düğmesinden açılıp kapatılmıyorsa elektrikli aleti kullanmayın.** Düğmesi kontrol edilemeyen elektrikli aletler tehlikelidir ve onarılması gerekir.
- **Rölanti halindeki elektrikli aletleri çocukların**

ulaşamayacakları bir yerde muhafaza edin ve elektrikli aleti tanımayan veya kullanım talimatlarını bilmeyen kişilerin kullanımına izin vermeyin. Elektrikli aletler deneyimsiz kişilerin ellerinde tehlikeli olabilir.

- **Elektrikli aleti, aksesuarları, alet uçlarını vs. sadece bu talimatlara uygun olarak ve çalışma koşulları ile yapılacak işin doğasını dikkate alarak kullanın, elektrikli aletin tipine dikkat edin.** Elektrikli aletin tasarladığından farklı bir işte kullanılması tehlikeli durumlara neden olabilir.
- **Elektrikli aletin bakımını/onarımını sadece yetkili onarım personeline yaptırın, sadece orijinal yedek parça kullanılmasını sağlayın.** Böylece elektrikli aletinizin güvenliği korunmuş olur.
- **Bu cihazın, güvenliklerinden sorumlu kişilerce gözetim sağlanmadıkça veya cihazın kullanımıyla ilgili talimatlar verilmedikçe fiziksel, duyuşsal veya zihinsel yetersizliğe sahip olan veya yeterli deneyim ve bilgiye sahip olmayan kişiler (çocuklar dahil) tarafından kullanılması uygun değildir. Ürünle oynamalarını engellemek için, çocuklar gözetim altında tutulmalıdır.**

⚠ UYARI

Bu emniyet talimatlarını okuyun. Isı tabancasını kullanmadan önce kullanma kılavuzunu ve özellikle emniyet talimatlarını dikkatle okuyun. İleride tekrar faydalanmak üzere bu kılavuzu saklayın.

- Gerekli önlemler alınmadığında bu ısı tabancası yangına neden olabilir.
- Isı tabancasının yaydığı ısı, o anda göremediğiniz bazı yanıcı maddelere kadar ulaşabilir.
- Kullanmadığınız zamanlarda ısı tabancasını denetimsiz bırakmayın.
- Yangın veya elektrik çarpmasını önlemek için ısı tabancasını yağmurdan veya sudan uzak tutun.
- Kuru bir yerde muhafaza edin.
- Nozül aşırı ısınca: koruyucu eldiven ve gözlük kullanın.
- Kendi güvenliğinizi için bu kılavuzu dikkatle okuyun.
- Bakım/onarım işlerinde, aşınmış ya da hasarlı parçalarını yerine sadece üreticinin orijinal yedek parçalarını kullanın.
- Sıcak hava akışını insanlara veya hayvanlara yöneltmeyin.
- Isı tabancasını alev alır malzemelerin ya da gazların bulunduğu ortamlarda kullanmayın.
- Nozülü tıkararak veya üzerini kapatarak sıcak hava akışını asla kesmeyin.
- Çok sıcak olacağından nozüle dokunmayın.
- Nozülün çalışma sırasında veya çalışmadan hemen sonra diğer cisimlerle temas etmesini önleyin.



- Boyunuzdan yukarıdaki bir noktayı boyarken mutlaka koruyucu gözlük kullanın.
- Isı tabancasını kullanırken bol kıyafet veya takı giymeyin/takmayın, kaymaz bir ayakkabı giyin ve saçlarınızın korunması için bir bone takın.
- Isı tabancasını kullanırken dengeyi her zaman koruyun.
- Isı tabancasının her zaman temiz, kuru ve yağdan/gresten arınmış olmasını sağlayın.
- Aleti veya aksesuarlarını çok fazla zorlamayın, sadece tasarımı ve kullanım amaçlarına uygun olarak kullanın.
- Isı tabancasını her zaman dik tutun veya birlikte verilen ayaklıkla asın.
- Isı tabancasını asla nemli veya çok ıslak yerlerde kullanmayın (örnek: banyo, sauna vs.).
- Isı tabancasını asla yağmurda veya çok nemli günlerde kullanmayın.
- Sıcak hava nozülünün iç kısmına asla bir şey sokmayın.
- Isı tabancasını saklamadan önce iyice soğumasını bekleyin.
- Isı tabancasını her zaman çocukların ulaşamayacağı emniyetli bir yerde saklayın. Bu ürün bir oyuncak değildir.
- Bu cihaz, 0,063 + j0,039 Ω değerine eşit veya daha düşük empedansa veya elektrik sağlayıcısı/kullanıcı tarafından uygun görülmüş empedansa sahip bir şebekeye bağlanacaktır. Hatalı bir bağlantı yüksek voltaj dalgalanmasına neden olabilir.
- Ürün dikkatli kullanılmazsa yangın çıkabilir; bu nedenle:
 - Yanıcı maddelerin bulunduğu ortamlarda ürünü kullanırken çok dikkatli olun;
 - Aynı noktaya uzun süre uygulama yapmayın;
 - Patlayıcı ortamlarda kullanmayın;
 - Görüş alanınızın dışında kalan yanıcı malzemelere de ısı iletilebileceğini unutmayın;
 - Kullandıktan sonra ürünü ayaklığına yerleştirin ve kaldırmadan önce soğumasını bekleyin;
 - Açıkken ürünün başından asla ayrılmayın.
- Isı tabancasının kullanılacağı alanı kontrol edin. Tavanların, zeminlerin ve asma tavanların arkasında yüksek yanıcılığa sahip malzemeler mevcut olabilir. Isı tabancasını kullanmadan önce bunları mutlaka kontrol edin.
- Çalışma alanını temiz ve düzenli tutun.
- Çalışma alanını iyi ışıklandırın.
- Çocukları ve çevredekileri çalışma alanından, ısı tabancasından ve uzatma kablolarından uzak tutun.
- Elektrik çarpması riskini azaltmak amacıyla, topraklanmış yüzeylerle temas etmemek için uygun güvenlik ayakkabılarınızı giyin.
- Isı tabancasını taşımak için ya da fişi çıkarmak için elektrik kablosundan çekmeyin.
- Sadece uygun tipte uzatma kabloları kullanın.
- Isı tabancasının kablosunu düzenli olarak kontrol edin

ve hasarlıysa yetkili bir servis merkezine onartın.

- Isı tabancasını açık alanda kullanırken sadece açık alanda kullanıma uygun bir uzatma kablosu kullanın.
- Küçük ya da şekilsiz cisimler üzerinde çalışırken bu cismi bir menzene ya da kelepçeyle sabitleyin.
- Fişini takmadan önce aletin açma/kapama düğmesinin kapalı konumda olduğundan emin olun.
- Kullanmadığınız zamanlarda ısı tabancasını fişten çekin. Isı tabancasının kazayla çalışmamasını sağlayın. Kullanım sırasında ısı tabancası durursa elektrik fişini çekin ve yetkili bir servise bakım uygulatın.

⚠ UYARI

Bu ve bunun gibi aletlerle çalışırken her zaman dikkatli olun ve sadece işe konsantre olun. Uyku hali bastırabileceğinden çok yorgunken veya ilaç almışken bu aleti kullanmayın.

NOT: Isı tabancası, nozül ısıtılan yüzeye çok fazla yaklaştığı zaman ısıtma bobinini devre dışı bırakan bir ısı koruma sistemiyle donatılmıştır. Bobin soğuduktan sonra fan çalışmaya devam eder, ısıtma bobini otomatik olarak devre dışı kalır.

- Isı tabancasını solventlerle kullanmayın.
- Kullandıktan sonra, nozül ve kazıyıcılar üzerinde kalan boyayı ve cilayı temizleyin. Bu, ateş alabilir.
- Her zaman iyi havalandırılmış yerlerde çalışın. Kurşun bazı boyaların kalıntılarını ve artıklarını son derece zehirlidir.

KULLANIM AMACI

Bu ürünün aşağıda listelenen amaçlar için kullanabilirsiniz:

- Sıcak geçme uygulamaları
- Plastik boruların bükülmesi
- Donmuş boruların çözülmesi
- Yumuşatıcı yapıştırıcılar
- Yumuşak lehimleme
- Boya uygulama

⚠ DİKKAT

Isı tabancasını plastik filmle korunan boruların ısıtılması için kullanmayın.

BAKIM

- Hava girişini ve sıcak hava nozüllerini temiz ve tozsuz tutun.
- Isı tabancasını temizlemek için sadece nemli bir bez ve sıradan ev temizleyicilerini kullanın.
- Sıcak hava tabancasını temizlemek için beyaz ispirto,



tiner, benzin vb. diğer kimyasallar kullanmayın.

ÇEVRENİN KORUNMASI



Ham maddeleri çöp olarak atmak yerine geri dönüştürün. Çevreyi korumak için, alet, aksesuarlar ve ambalajlar tasnif edilmelidir.

SEMBOL



Güvenlik Uyarısı

V

Volt

Hz

Hertz

~

Alternatif akım

W

Watt

min⁻¹

Saniyede devir veya hareket sayısı



CE Uygunluğu



Teknik yönetmeliklere uyum



Çift yalıtım



Ürünü çalıştırmadan önce, lütfen aşağıdaki talimatları dikkatlice okuyun.



Koruyucu kulaklık kullanın



Koruyucu gözlük kullanın



Atık elektrikli ürünler evsel atıklarla birlikte atılmamalıdır. Tesis bulunuyorsa lütfen geri dönüşüme verin. Geri dönüşümle ilgili tavsiye için Yerel Makamlarla veya bayi ile irtibat kurun.



Başlarken



Bilgi



Uç



Enjektöre dokunmayın.



Fişe takın



Emniyet eldivenleri giyin



Yeterli havalandırmayı sağlayın.

BU KILAVUZDAKİ SİMGELER



Güvenlik



Ambalajından çıkarma



130.com.ua



EHG2000

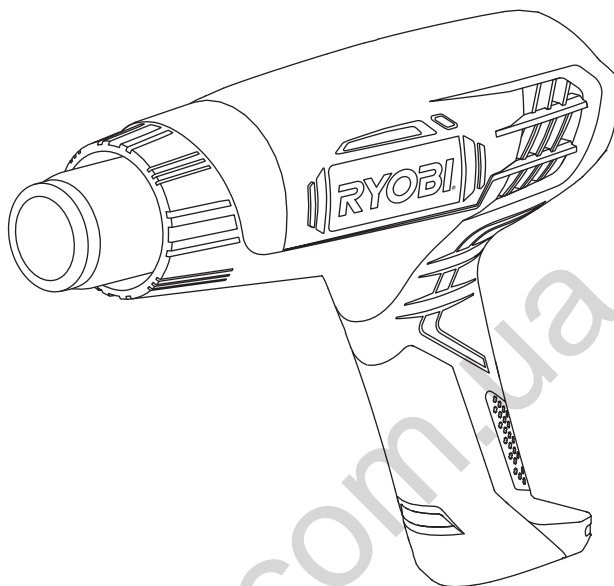

x 1

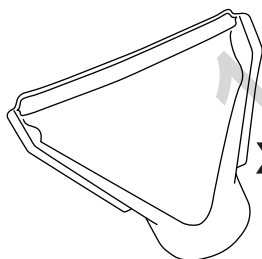

x 1

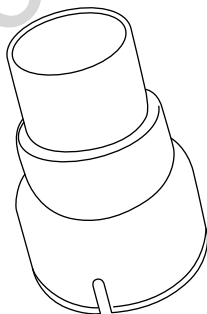

x 1

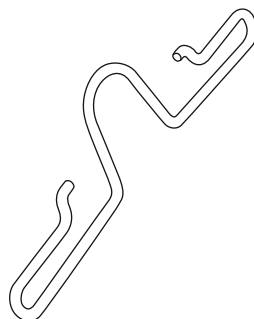

x 1



EHG2000LCD

EHG2020LCD

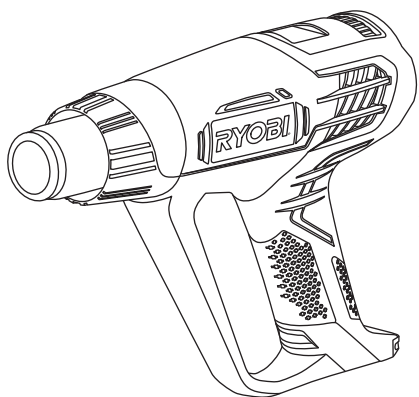

x 1

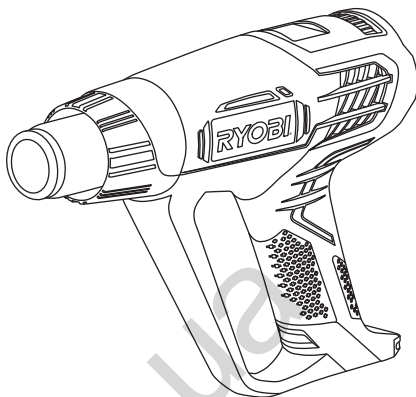

x 1

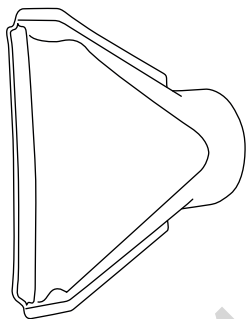

x 1

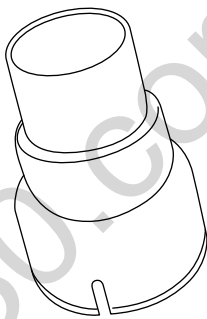

x 1

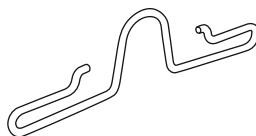

x 1

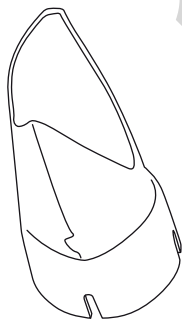

x 1

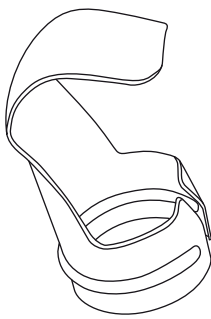

x 1

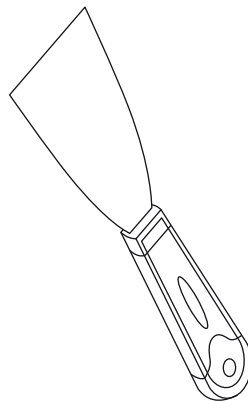

x 1



1

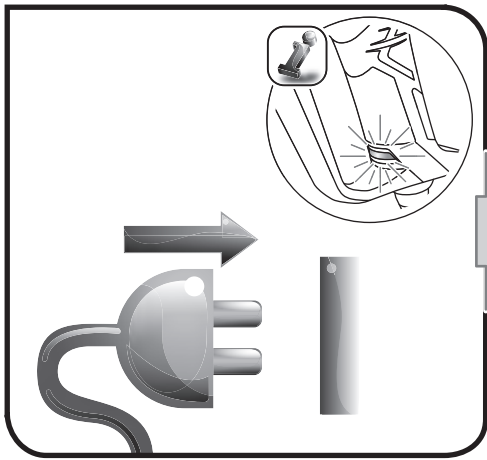

2

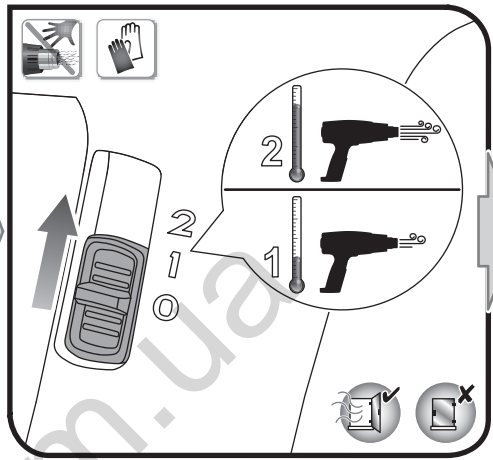

3

 			 50°C - 200°C	 400°C - 500°C
		 250°C - 400°C	 500°C - 600°C	
		 300°C - 400°C	 600°C - 650°C	
		 400°C - 500°C		

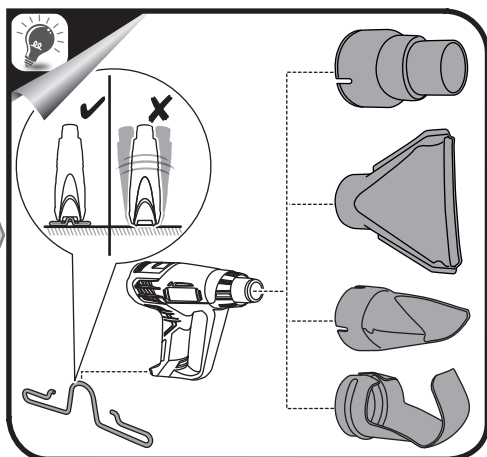
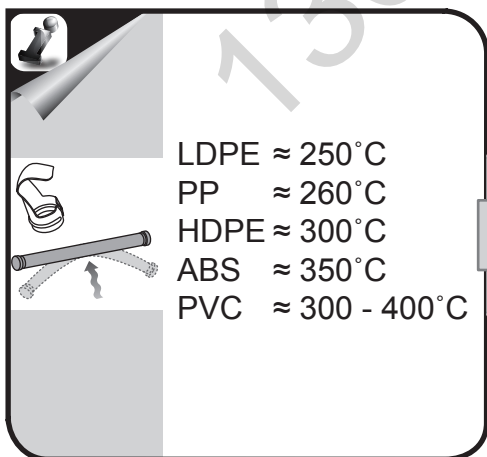
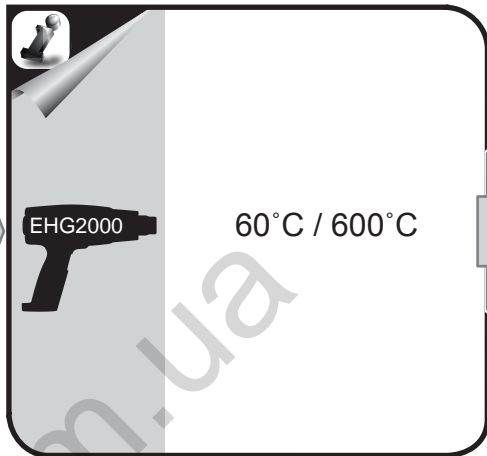
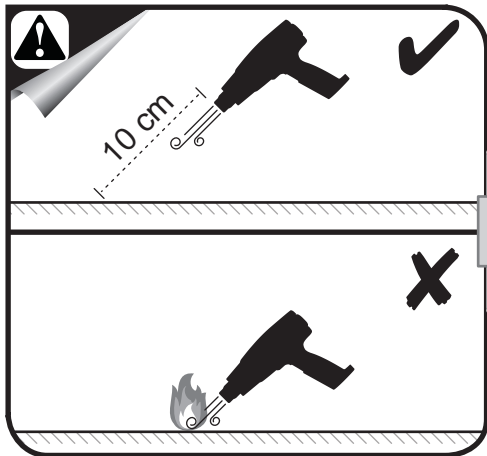

English	Français	Deutsch	Español	Italiano	Nederlands
Product specifications	Caractéristiques de l'appareil	Produkt-Spezifikationen	Especificaciones del producto	Specifiche prodotto	Productspecificaties
Voltage	Tension	Spannung	Tensión	Voltaggio	Spanning
Rating	Puissance	Leistung	Clasificación	Rating	Waarde
Frequency	Fréquence	Frequenz	Frecuencia	Frequenza	Frequentie
Air flow	Débit d'air	Luftdurchsatz	Flujo de aire	Flusso d'aria	Luchtdebiet
Temperature: - EHG2000 - EHG2000LCD / EHG2020LCD	Température: - EHG2000 - EHG2000LCD / EHG2020LCD	Temperatur: - EHG2000 - EHG2000LCD / EHG2020LCD	Temperatura: - EHG2000 - EHG2000LCD / EHG2020LCD	Temperata: - EHG2000 - EHG2000LCD / EHG2020LCD	Temperatuur: - EHG2000 - EHG2000LCD / EHG2020LCD
Variable temperature adjust: - EHG2000 - EHG2000LCD / EHG2020LCD	Réglage de la température: - EHG2000 - EHG2000LCD / EHG2020LCD	Einstellung der Temperatur: - EHG2000 - EHG2000LCD / EHG2020LCD	Ajuste de temperatura variable: - EHG2000 - EHG2000LCD / EHG2020LCD	Regolazione temperatura variabile: - EHG2000 - EHG2000LCD / EHG2020LCD	Variabele temperatuursafstelling: - EHG2000 - EHG2000LCD / EHG2020LCD
LCD temperature indicator: - EHG2000 - EHG2000LCD / EHG2020LCD	Affichage de la température sur LCD: - EHG2000 - EHG2000LCD / EHG2020LCD	LCD Temperaturanzeige: - EHG2000 - EHG2000LCD / EHG2020LCD	Indicador de temperatura LCD: - EHG2000 - EHG2000LCD / EHG2020LCD	Indicatore temperatura LCD: - EHG2000 - EHG2000LCD / EHG2020LCD	LCD-temperatuurindicator: - EHG2000 - EHG2000LCD / EHG2020LCD

Polski	Čeština	Magyar	Română	Latviski	Lietuviškai
Parametry techniczne	Technické údaje produktu	Termék műszaki adatai	Specificațiile produsului	Produkta specifikācijas	Gaminio techninės savybės
Napięcie	Elektrické napětí	Feszültség	Tensiune	Spriegums	Ītampa
Parametry znamionowe	Jmenovitý výkon	Besorolás	Valoare nominală	Jauda	Gaīa:
Częstotliwość	Frekvence	Frekvencia	Frecvență	Frekvence	Dažnis
Wydatek powietrza	Proud vzduchu	Légáram	Debit de aer	Gaisa plūsma	Oro srautas
Temperatura: - EHG2000 - EHG2000LCD / EHG2020LCD	Teplota: - EHG2000 - EHG2000LCD / EHG2020LCD	Hőmérséklet: - EHG2000 - EHG2000LCD / EHG2020LCD	Temperatură: - EHG2000 - EHG2000LCD / EHG2020LCD	Temperatūra: - EHG2000 - EHG2000LCD / EHG2020LCD	Temperatūra: - EHG2000 - EHG2000LCD / EHG2020LCD
Plynná regulacja temperatury: - EHG2000 - EHG2000LCD / EHG2020LCD	Variabilní nastavení teploty: - EHG2000 - EHG2000LCD / EHG2020LCD	Hőmérséklet-beállítás: - EHG2000 - EHG2000LCD / EHG2020LCD	Reglare temperatură variabilă: - EHG2000 - EHG2000LCD / EHG2020LCD	Temperatūras regulēšana: - EHG2000 - EHG2000LCD / EHG2020LCD	Kintamos temperatūros valdiklis: - EHG2000 - EHG2000LCD / EHG2020LCD
Wskaźnik LCD temperatury: - EHG2000 - EHG2000LCD / EHG2020LCD	LCD ukazatel teploty: - EHG2000 - EHG2000LCD / EHG2020LCD	LCD hőmérséklet-kijelző: - EHG2000 - EHG2000LCD / EHG2020LCD	Indicator temperatură LCD: - EHG2000 - EHG2000LCD / EHG2020LCD	LCD temperatūras indikatoris: - EHG2000 - EHG2000LCD / EHG2020LCD	LCD temperatūros indikatorius: - EHG2000 - EHG2000LCD / EHG2020LCD

Português	Dansk	Svenska	Suomi	Norsk	Русский	
Especificações do produto	Produktspecifikationer	Produktspecifikationer	Tuotteen tekniset tiedot	Produktspesifikasjoner	Характеристики изделия	
Voltagem	Spænding	Spänning	Jännite	Spenning	Напряжение	230 V - 240 V ~
Classificação	Normering	Rating	Luokitus	Belastning	Мощность	2000W
Frequência	Frekvens	Frekvens	Taajuus	Frekvens	Частота	10 mm
Fluxo de ar	Luftstrøm	Luftflöde	Ilmavirta	Luftstrøm	Воздушный поток	250 or 500 l/min
Temperatura: - EHG2000 - EHG2000LCD / EHG2020LCD	Temperatur: - EHG2000 - EHG2000LCD / EHG2020LCD	Temperatur: - EHG2000 - EHG2000LCD / EHG2020LCD	Lämpötila: - EHG2000 - EHG2000LCD / EHG2020LCD	Temperatur: - EHG2000 - EHG2000LCD / EHG2020LCD	Температура: - EHG2000 - EHG2000LCD / EHG2020LCD	60/ 600°C 50 - 650°C
Ajuste de temperatura variável: - EHG2000 - EHG2000LCD - EHG2020LCD	Variabel temperaturindstilling: - EHG2000 - EHG2000LCD / EHG2020LCD	Variabel temperaturinställning: - EHG2000 - EHG2000LCD / EHG2020LCD	Säädettävä lämpötila: - EHG2000 - EHG2000LCD / EHG2020LCD	Justering av temperatur: - EHG2000 - EHG2000LCD / EHG2020LCD	Регулировка под различную температуру: - EHG2000 - EHG2000LCD / EHG2020LCD	x ✓
LCD indicador de temperatura: - EHG2000 - EHG2000LCD / EHG2020LCD	LCD-temperaturindikator: - EHG2000 - EHG2000LCD / EHG2020LCD	LCD Temperaturvisare: - EHG2000 - EHG2000LCD / EHG2020LCD	LCD-lämpötilailmaisin: - EHG2000 - EHG2000LCD / EHG2020LCD	LCD temperaturindikator: - EHG2000 - EHG2000LCD / EHG2020LCD	Индикатор температуры: - EHG2000 - EHG2000LCD / EHG2020LCD	x ✓

Eesti	Hrvatski	Slovensko	Slovenčina	Ελληνικά	Türkçe	
Toote tehnilised andmed	Specifikacije proizvoda	Specifikacije izdelka	Špecifikácie produktu	Προδιαγραφές Προϊόντος	Ürün Özellikleri	
Pinge	Napon	Napetost	Napätie	Τάση	Gerilim	230 V - 240 V ~
Nimiandmed	Omjer	Ocenjene vrednosti	Menovité hodnoty	Βαθμονόμηση	Güç	2000W
Sagedus	Frekvencija	Frekvencia	Frekvencia	Συχνότητα	Frekans	10 mm
Õhuvool	Protok zraka	Pretok zraka	Prietok vzduchu	Ροή αέρα	Hava akışı	250 or 500 l/min
Temperatuur: - EHG2000 - EHG2000LCD / EHG2020LCD	Temperatura: - EHG2000 - EHG2000LCD / EHG2020LCD	Temperatura: - EHG2000 - EHG2000LCD / EHG2020LCD	Teplota: - EHG2000 - EHG2000LCD / EHG2020LCD	Θερμοκρασία: - EHG2000 - EHG2000LCD / EHG2020LCD	Sıcaklık: - EHG2000 - EHG2000LCD / EHG2020LCD	60/ 600°C 50 - 650°C
Temperatuuri reguleerimine: - EHG2000 - EHG2000LCD - EHG2020LCD	Podesite varijabilnu temperaturu: - EHG2000 - EHG2000LCD / EHG2020LCD	Nastavitev variab. temperature: - EHG2000 - EHG2000LCD / EHG2020LCD	Premennivé nastavenie teploty: - EHG2000 - EHG2000LCD / EHG2020LCD	Ρύθμιση μεταβλητής θερμοκρασίας: - EHG2000 - EHG2000LCD / EHG2020LCD	Değişken sıcaklık ayarı: - EHG2000 - EHG2000LCD / EHG2020LCD	x ✓
Temperatuuri LCD-naidik: - EHG2000 - EHG2000LCD / EHG2020LCD	LCD pokazatelj temperature: - EHG2000 - EHG2000LCD / EHG2020LCD	LCD-indikator temperature: - EHG2000 - EHG2000LCD / EHG2020LCD	Teplotný indikátor LCD: - EHG2000 - EHG2000LCD / EHG2020LCD	LCD ένδειξης θερμοκρασίας: - EHG2000 - EHG2000LCD / EHG2020LCD	LCD sıcaklık göstergesi: - EHG2000 - EHG2000LCD / EHG2020LCD	x ✓

EN WARRANTY - STATEMENT

All Ryobi products are guaranteed against manufacturing defects and defective parts for a period of twenty four (24) months from the date stated on the original invoice drawn up by the retailer and given to the end user.

Deterioration caused by normal wear and tear, unauthorised or improper use or maintenance, or overload are excluded from this guarantee as are accessories such as battery packs, light bulbs, blades, fittings, bags.

In the event of malfunction during the warranty period, please take the NON-DISMANTLED product, along with the proof of purchase, to your retailer or nearest Authorised Ryobi Service Centre.

This warranty in no way affects your legal rights concerning defective products.

AUTHORISED SERVICE CENTRE

To find an authorised service centre near you, visit ryobitools.eu.

FR GARANTIE - CONDITIONS

Ce produit Ryobi est garanti contre les vices de fabrication et les pièces défectueuses pour une durée de vingt-quatre (24) mois, à compter de la date faisant foi sur l'original de la facture établie par le revendeur à l'utilisateur final.

Les détériorations provoquées par l'usage normale, par une utilisation ou un entretien anormal ou non autorisé, ou par une surcharge sont exclues de la présente garantie de même que les accessoires tels que batteries, ampoules, lames, embouts, sacs.

En cas de mauvais fonctionnement au cours de la période de garantie, veuillez envoyer le produit NON DÉMONTÉ avec la preuve d'achat à votre fournisseur ou au Centre Service Agréé Ryobi le plus proche de chez vous.

Vos droits légaux se rapportant aux produits défectueux ne sont pas remis en cause par la présente garantie.

SERVICE APRÈS-VENTE AGRÉÉ

Pour trouver le service après-vente agréé le plus proche, rendez-vous sur ryobitools.eu.

DE GARANTIE - BEDINGUNGEN

Für alle Ryobi-Produkte gilt eine Garantie gegen Material- und Verarbeitungsfehler für einen Zeitraum von vierundzwanzig (24) Monaten ab dem Datum der vom Wiederverkäufer für den Endbenutzer ausgestellten Originalrechnung.

Fehler, die auf Grund einer normalen Abnutzung, einer unberechtigten oder falschen Wartung oder Handhabung oder durch eine Überbelastung auftreten, sind von der Garantie ausgeschlossen. Dies gilt auch für Zubehörteile wie Batterien, Glühbirnen, Sägeblätter, Ansatzstücke, Beutel.

Senden Sie das Produkt im Fall eines Defekts innerhalb des Garantiezeitraumes in NICHT ZERLEGTEM Zustand zusammen mit dem Kaufnachweis an Ihren Händler oder Ihr nächstes Ryobi-Kundendienstzentrum zurück.

Diese Garantie hat keine Auswirkungen auf Ihre gesetzlichen Rechte in Bezug auf fehlerhafte Produkte.

AUTORSISERTER KUNDENDIENST

Besuchen Sie ryobitools.eu, um einen autorisierten Kundendienst in Ihrer Nähe zu finden.

ES GARANTÍA - CONDICIONES

Este producto Ryobi está garantizado contra los defectos de fabricación y las piezas defectuosas por un período de veinticuatro (24) meses, a partir de la fecha que figura en el original de la factura establecida por el distribuidor al usuario final. Se excluyen de la presente garantía los deterioros provocados por un desgaste normal, una utilización o mantenimiento incorrecto o no autorizado, y una sobrecarga, así como los diversos accesorios: baterías, bombillas, hojas, puntas, bolsos.

En caso de funcionamiento incorrecto durante el período de la garantía, envíe el producto SIN DESMONTAR con la prueba de compra a su proveedor o al Centro de Servicio Acreditado Ryobi más cercano a su domicilio.

Los derechos legales relacionados con los productos defectuosos no son cuestionados por la presente garantía.

SERVICIO TÉCNICO AUTORIZADO

Para encontrar el servicio técnico autorizado más cercano, visite ryobitools.eu.

IT GARANZIA - CONDIZIONI

Questo prodotto Ryobi è garantito contro tutti i difetti di fabbricazione e pezzi difettosi per una durata di ventiquattro (24) mesi, a partire dalla data indicata sull'originale della fattura compilata dal rivenditore e consegnata all'utente finale.

Il deterioramento provocato dall'usura normale, da un utilizzo o una manutenzione non conformi o non autorizzati, o da un sovraccarico, è escluso dalla presente garanzia. La garanzia è esclusa anche per gli accessori come batterie, lampadine, lame, punte, borse.

In caso di malfunzionamento nel corso del periodo di garanzia, riportare il prodotto NON SMONTATO corredato della prova d'acquisto al fornitore o al più vicino Centro di Assistenza Autorizzato Ryobi.

I diritti legali relativi ai prodotti difettosi non sono rimessi in causa dalla presente garanzia.

CENTRO SERVIZI AUTORIZZATO

Per individuare il più vicino centro servizi autorizzato, visitare il sito www.ryobitools.it.

NL GARANTIEVOORWAARDEN

Dit Ryobi product is gewaarborgd tegen fabricagefouten en defecte onderdelen gedurende een periode van vierentwintig (24) maanden, te rekenen vanaf de officiële datum op het origineel van de door de wederverkoper aan de eindgebruiker uitgeschreven rekening.

Beschadigingen veroorzaakt door normale slijtage, door abnormaal of ongeoorloofd gebruik of onderhoud en door overbelasting vallen niet onder deze garantie, evenmin als accu's, lampen, bits, zaagbladen, zakken.

In geval van slechte werking tijdens de garantieperiode, wordt u verzocht het NIET GEDEMONTTEERDE product samen met de koopbon aan uw leverancier of aan het dichtstbijzijnde Ryobi servicecentrum te sturen.

Deze garantie doet niet af aan uw wettelijke rechten met betrekking tot defecte producten.

GEAUTORISEERD ONDERHOUDSCENTRUM

Om een geautoriseerd onderhoudscentrum in uw buurt te vinden, surf u naar ryobitools.eu.

PT GARANTIA - CONDIÇÕES

Este produto Ryobi está garantido contra os vícios de fabrico e as peças defeituosas por um prazo de vinte e quatro (24) meses, a contar da data que faz fé no original da factura emitida pelo vendedor ao utilizador final.

As deteriorações provocadas pelo desgaste normal, por uma utilização ou uma manutenção anormal ou não autorizada, ou por uma sobrecarga ficam excluídas da presente garantia assim como os acessórios tais como baterias, lâmpadas, lâminas, ponteiros, sacos.

No caso de mau funcionamento durante o período de garantia, queira enviar o produto NÃO DESMONTADO com a prova de compra ao seu fornecedor ou ao Centro de Serviço Autorizado Ryobi mais próximo.

Os seus direitos legais relativos aos produtos defeituosos não são prejudicados pela presente garantia.

CENTRO DE ASSISTÊNCIA AUTORIZADO

Para encontrar um centro de assistência autorizado próximo de si, visite ryobitools.eu.

DA GARANTI - REKLAMATIONSRET

Der er reklamationsret på dette Ryobi produkt for fabrikationsfejl og defekte dele i fireogtyve (24) måneder fra gyldighedsdatoen på originalfakturaen udstedt af forhandleren til slutrugeren.

Skader opstået på grund af almindeligt slid, unormal eller ikke tilladt anvendelse, forkert vedligeholdelse eller overbelastning er ikke dækket af denne reklamationsret, det samme gælder tilbehør som batterier, pærer, klinger, indsætter, poser.

I tilfælde af driftsfejl i garantiperioden skal produktet afleveres IKKE DEMONTERET med købebevis til forhandleren eller nærmeste autoriserede Ryobi serviceværksted.

De lovbestemte rettigheder i forbindelse med defekte produkter forringes ikke af denne reklamationsret.

AUTORSISERT SERVICECENTER

Find nærmeste autoriserede servicecenter på: www.ryobitools.eu.

SV GARANTI - VILLKOR

Ryobi garanterar denna produkt mot fabriktionsfel och defekta delar under tjugofyra (24) månader, räknat från det datum som anges på originalfakturan fastställt av återförsäljaren och överlämnad till slutanvändaren.

Denna garanti täcker inte skador som förorsakas av normalt slitage, av onormal eller otillåten användning eller skötsel, eller av överbelastning. Den täcker inte heller tillbehör som batterier, glödlampor, blad, ändstycken, påsar.

I händelse av felaktig funktion medan garantin är i kraft skall produkten sändas UTAN ATT DEMONTERAS tillsammans med inköpsbeviset till leverantören eller till närmaste servicecenter som auktoriserats av Ryobi.

De rättigheter som lagen ger i förhållande till defekta produkter ifrågasätts inte av denna garanti.

AUKTORISERAT SERVICECENTR

Du hittar närmaste auktoriserade servicecenter genom att gå till www.ryobitools.eu.

FI TAKUUEHDOT

Tällä Ryobi-tuotteella on valmistusvialt ja vialliset osat kattava vuoden (24 kk) takuu aluperäiseen ostokuittiin tai laskuun merkitystä ostopäivästä lukien. Takuu ei kata normaalista kulumisesta, epänormaalia tai kiellettyä käytöstä tai ylikuormituksesta aiheutuneita vahinkoja eikä lisävarusteita kuten akkuja, polttimoita, teriä, pusseja.

Mikäli takuuaikana ilmaantuu toimintahäiriöitä, vie PURKAMATON tuote ostodistiksineen myyjäillekkeeseen tai lähimpään Ryobi-keskushuoltoon. Tämä takuu ei vaikuta viallisia tuotteita koskeviin lakiperusteisiin oikeuksiin.

VALTUUTETTU HUOLTO

Voit etsiä lähimmän valtuutetun huollon sivulta ryobitools.eu.

NO GARANTI - VILKÅR

Dette Ryobi produktet har garanti mot fabriksjonsfeil og defekte deler i tjudefire (24) månader fra har garanti mot som står på fakturaen utstedt av forhandleren til tjudefire.

Garantien bortfaller dersom skadene er forårsaket av normal slitasje, unormal eller uautorisert bruk, eller overbelastning, og gjelder ikke tilbehør som batterier, lyspærer, blad, bits, poser.

I tilfelle funksjonsfeil under garantiperioden, skal produktet leveres i UDEMONTERT tilstand sammen med kjøpsbeviset til forhandler eller til nærmeste autoriserte Ryobi servicecenter.

Dine lovmessige rettigheter med hensyn til defekte produkter er ikke påvirket av denne garantien.

AUTORISERT SERVICECENTER

For å finne et autorisert servicecenter i nærheten, gå til www.ryobitools.eu.

RU ГАРАНТИЯ - УСЛОВИЯ

Настоящая продукция Ryobi гарантирована от дефектов производства и дефектов изделий на 2 года со дня официального оформления покупки, указанного на оригинале счета, выписанного продавцом покупателю.

Повреждения, полученные в результате обычного износа, ненормального или запрещенного использования или обслуживания, а также перегрузкой - не покрываются настоящей гарантией, также как и аксессуары, такие как батареи, лампочки, докли, патроны, мешки.

В случае поломки или неисправности в гарантийный период отшлите продукцию НЕРАЗОБРАННОЙ с подтверждением покупки вашему продавцу или в ближайший центр технического обслуживания Ryobi.

Настоящая гарантия не влияет на ваши законные права, по отношению к дефектной продукции.

УПОЛНОМОЧЕННЫЙ СЕРВИСНЫЙ ЦЕНТР

Чтобы найти ближайший уполномоченный сервисный центр, обратитесь к веб-сайту ryobitools.eu.

PL WARUNKI GWARANCJI

Okres gwarancji dla narzędzi użytkowanych w gospodarstwach domowych obowiązuje przez 24 miesiące a dla akumulatorów i ładowarek 12 miesięcy. Okres gwarancji liczy się od daty zakupu.

Gwarancja ta nie obejmuje zniszczenia wynikającego z normalnego zużycia, czy też uszkodzeń spowodowanych nadmierną eksploatacją, lub niewłaściwą konserwacją, czy nieodpowiednim użytkowaniem niezgodnym z przeznaczeniem. Wyłączone są z niej również akcesoria tj. żarówki ostrza, końcówki, worki.

W wypadku stwierdzenia złego funkcjonowania podczas okresu gwarancyjnego, prosimy o skierowanie NIE ZDEMONTOWANEGO produktu, wraz z dowodem zakupu do waszego dostawcy lub do najbliższego Autoryzowanego Punktu Serwisowego Ryobi.

Niniejsza gwarancja nie podważa przysługujących Państwu uprawnień dotyczących wadliwych produktów.

AUTORYZOWANY PUNKT SERWISOWY

Najbliższy autoryzowany punkt serwisowy można wyszukać w witrynie internetowej ryobitools.eu.

CS ZÁRUKA - ZÁRUČNÍ PODMÍNKY

Na tento výrobek značky Ryobi se poskytuje záruka po dobu 24 měsíců (akumulátory a nabíječky 12 měsíců) od data uvedeného na fakturě nebo pokladním bloku, který koncový uživatel obdržel v prodejně při nákupu výrobku. Záruka se vztahuje na výrobní vady a vadné díly.

Záruka se nevztahuje na poškození výrobku způsobené jeho běžným opotřebením, nesprávným nebo neschváleným použitím, nesprávnou údržbou nebo přetížením. Uvedené záruční podmínky se nevztahují na příslušenství, jako žárovky, pilové listy, nástavce, vaky.

V případě provozních problémů u výrobku v záruce kontaktujte nejbližší autorizovanou servisní opravu výrobků Ryobi. K opravě je nutné předložit NEDEMONTOVANÝ výrobek spolu s fakturou nebo pokladním blokem.

Tato záruka nevylučuje případná další Vaše spotřebitelská práva týkající se výrobních závad, v souladu s platnými legislativními předpisy.

POVĚŘENÉ SERVISNÍ STŘEDISKO

Pro nalezení nejbližšího pověřeného servisního střediska navštivte ryobitools.eu.

HU A GARANCIA FELTÉTELEI

Erre a Ryobi termékre fogyasztók részére 2 év, az akkumulátorra és a töltőre 1 év garancia biztosított, a garancia a gyártási hibára valamint a készülékben található alkatrészek meghibásodására terjed ki. A garancia az eladó által, a vásárló számára készített, eredeti adás-vétel szerződésen feltüntetett dátumtól érvényes.

A normális igénybevetéssel fákadó elhasználódás, a nem rendeltetésnek megfelelő használat vagy karbantartási művelet miatt fellépő, túlterhelés által okozott meghibásodásra nem terjed ki a garancia. A tartozékokra, mint például izzókra, fűrészekre, táskára, a garancia szintén nem vonatkozik.

A garancia ideje alatt fellépő meghibásodás esetén, juttassa el NEM SZÉTSZERELT ÁLLAPOTBAN a Ryobi termékét a vásárlást és annak dátumát igazoló dokumentum kíséretében az eladóhoz vagy az Őnhöz legközelebbi Ryobi Szerviz Központba.

A jelen garancia nem zárja ki a fogyasztási eszközökre vonatkozó jogszabályok által elrendelteteket. További részletek a jótállási jegyen találhatóak.

HIVATALOS SZERVIZKÖZPONT

A legközelebbi hivatalos szervizközpont megtalálásához látogasson el a ryobitools.eu webhelyre.

RO GARANȚIE - CONDIȚII

Acest produs Ryobi este garantat în cazul viciilor de fabricație și pieselor cu defecte pentru o durată de douăzecișispatru (24) de luni, începând cu data facturii originale emisă de către comerciant utilizatorul final.

Deteriorările provocate prin uzură normală, prin-o utilizare sau întreținere anormală sau neautorizată, sau prin forțarea utilitatii sunt excluse din prezenta garanție acestea aplicându-se și accesoriilor ca baterii, becuri, lame, capete, saci.

În caz de funcționare defectuoasă în perioada de garanție, vă rugăm să trimiteți produsul NEDEMONTAT împreună cu factura de cumpărare furnizorului dumneavoastră sau la Centrul Service Agreat Ryobi cel mai apropiat de dumneavoastră.

Drepturile dumneavoastră legale privind produsele defectuoase nu sunt alterate prin prezenta garanție.

CENTRU DE SERVICE AUTORIZAT

Pentru a găsi un centru de service autorizat lângă dvs., vizitați ryobitools.eu.

LV GARANTIJAS PAZIŅOJUMS

Šī produkta izjemmateriālu un ražošanas defektus divdesmit četrus (24) mēnešus sedz garantija, kas stājas spēkā no rēķina vai piegādes dokumenta izrakstīšanas datuma.

Normālas nolietošanas, nepilnvarotas/nepareizas apkopes/apiešanās vai pārsliedzes radītos defektus garantija nesedz; garantija neattiecas arī uz akumulatoriem, spuldzītēm, asmeņiem, kaltnēm.

Ja garantijas perioda laikā radusies kļūme, atgrieziet **NEIZJAUKTU** produktu ar iegādātajiem dokumentiem savam dīlerim vai tuvākajā Ryobi servisa centrā.

Garantija neskar ar likumu noteiktās tiesības attiecībā uz defektiem produktiem.

AUTORIZĒTS APKALPOŠANAS CENTRS

Lai atrastu tuvāko autorizēto apkalpošanas centru, apmeklējiet ryobitools.eu.

LT GARANTINIS PAREIŠKIMAS

Garantuojame, kad šiame prietaise 24 mėnesius, pradėdant nuo pirmojo pirkimo ar pristatymo datos, nurodytos ant kvito, nebus medžiagų ir gamybos defektų.

Defektai dėl įprasto naudojimo ir nusidėvėjimo, netinkamo ir neleistino naudojimo ir priežiūros ar perkrovų į garantijos apimtį neįeina. Taip pat garantija neteikiama tokiems priedams kaip baterijos, lempučių, antgaliai.

Gedimo atveju garantiniu laikotarpiu **NEIŠARDYTA** prietaisą su pirkimo datos įrodymu grąžinkite pardavėjui arba į artimiausią „Ryobi“ techninio aptarnavimo centrą.

Jūsų statutinės teisės gedimų turinčių produktų atžvilgiu garantijos nėra apribojamos.

ĮGALIOTAS TECHNINĖS PRIEŽIŪROS CENTRAS

Jei norite surasti įgaliotą techninės priežiūros centrą netoli Jūsų, apsilankykite interneto svetainėje www.ryobitools.eu.

ET GARANTIIAVALDUS

Kāesoleva toote garantii katab kahekümne nelja (24) kuu jooksul materjali ja tootevalmistamise defektid, mis hakkab kehtima ning mis tõestatakse arve või saatelehe kupaäpöevast.

Tavalise kasutamise ja kulumise, volitamata/väärä hooldamise või ülekoormuse käigus tekkinud defektid käesoleva garantii alla ei kuulu, nagu ei kuulu garantii alla ka lisavarustus, sh akud, pirnid, terad, osakesed.

Garantiiperioodil esineva tõrke korral tagastage toode palun **LAHTI VÕTMATA** ning koos ostu tõendava

dokumendiga oma kohalikule edasimüüjale või lähimasse Ryobi hoolduskeskusesse.

Garantiit ei mõjuta teie seaduslikke õigusi defektsete toodete suhtes.

VOLITATUD HOOLDUSKESKUS

Oma volitatud hoolduskeskuse leiate veebisaidilt ryobitools.eu.

HR UVJETI GARANCIJE

Ovaj Ryobi proizvod je pod garancijom za sve nedostatke unutar dvadeset i četiri (24) mjeseca od datuma koji se nalazi na originalnom računu koji je prodavač izdao krajnjem korisniku.

Oštećenja uzrokovana normalnom uporabom, neprikladnim ili nedozvoljenim korištenjem ili održavanjem ili pak prevelikim opterećenjem nisu uključena u ovu garanciju, kao ni dodaci poput baterija, žarulja, noževa, vrhova, torbi.

U slučaju da tijekom garancijskog razdoblja alat radi neispravno, proizvod koji NISTE RASTAVLJALI zajedno s dokazom o kupnji pošaljite vašem dobavljaču ili najbližem Ovlaštenom Ryobi servisu. Vaša prava koja se odnose na neispravne

OVLAŠTENI SERVISNI CENTAR

Za pronalaženje ovlaštenog servisnog centra pored vas posjetite ryobitools.eu. Proizvođe ovom se garancijom ne dovode u pitanje.

SL GARANCIJSKA IZJAVA

Vsi izdelki znamke Ryobi imajo garancijo za napake v izdelavi in neustrezne sestavne dele za obdobje 24-ih mesecev od datuma, ki je naveden na originalnem računu, ki ga je prodajalec izdal končnemu uporabniku.

Staranje, ki ga povzroča običajna raba in obraba izdelka, njegova nepooblaščenā ali neustrezna uporaba ali vzdrževanje, ali preobremenitev, je izzeto iz te garancije. Enako velja tudi za dodatno opremo kot so baterijski vložki, žarnice, rezila, pribor, vrečke.

Če pride v garancijskem roku do napake v delovanju izdelka, vas prosimo, da ga **NERAZSTAVLJENEGA**, skupaj z dokazilom o nakupu, odnesete vašemu prodajalcu ali v najbližji Ryobi servisini center.

Ta garancija nikakor ne vpliva na vaše pravice, ki vam jih v zvezi z neustreznimi izdelki daje zakon.

POOBLAŠČEN SERVISNI CENTER

Pooblaščeni servisini center blizu vas poiščite na ryobitools.eu.

SK ZÁRUKA –PREHLÁSENIE

Tento produkt prihádza so zárukou na chyby v materiáli a spracovaní v dĺžke 24 mesiacov, akumulátory a nabíjačky 12 mesiacov od dátumu výroby, alebo dodania.

Chyby spôsobené normálnym opotrebovaním, nedovolenou / nesprávnou údržbou / narábaním, alebo preťažením, sú z tejto záruky vylúčené podobne ako príslušenstvo ako čepele, hroty.

V prípade poruchy v období záruky, prineste prosím **NEROZOBŔANÝ** s dokladom o kúpe vášmu predajcovi, alebo do najbližšieho servisného centra Ryobi.

Vaše zákonné práva oňadom poškodeného výrobku nie sú ovplyvnené touto zárukou.

AUTORIZOVANÉ SERVISNÉ CENTRUM

Ak chcete nájsť najbližšie autorizované servisné centrum, navštívte stránku ryobitools.eu.

EL ΟΡΟΙ ΕΓΓΥΗΣΗ

Autó to προϊόν Ryobi φέρει εγγύηση κατά των κατασκευαστικών ελαττωμάτων και των ελαττωματικών τμημάτων για μια διάρκεια εκκοιτεσσάρων (24) μηνών, από την ημερομηνία που αναφέρεται στο πρωτότυπο του τιμολογίου που καταρτίστηκε από τον μεταπωλητή για τον τελικό χρήστη.

Οι φυσιολογικές φθορές ή εκείνες που θα προκλήθούν από μη φυσιολογική ή μη επιτρεπτή χρήση ή συντήρηση, ή από υπερφόρτιση δεν καλύπτονται από την παρούσα εγγύηση καθώς και τα εξαρτήματα όπως μπαταρίες, λάμπες, μύτες, σακούλες.

Σε περίπτωση κακής λειτουργίας κατά την περίοδο εγγύησης, παρακαλείστε να απευθύνετε το προϊόν **ΧΩΡΙΣ ΝΑ ΤΟ ΑΝΟΙΞΕΤΕ**, με την απόδειξη αγοράς, στον προμηθευτή σας ή στο κοντινότερο Κέντρο Τεχνικής Εξυπηρέτησης Ryobi.

Τα νόμιμα δικαιώματά σας που αφορούν στα ελαττωματικά προϊόντα δεν αμφισβητούνται από την παρούσα εγγύηση.

ΕΞΟΥΣΙΟΔΟΤΗΜΕΝΟ ΚΕΝΤΡΟ ΣΕΡΒΙΣ

Για να εντοπίσετε ένα εξουσιοδοτημένο κέντρο σέρβις στην περιοχή σας, επισκεφτείτε τη σελίδα ryobitools.eu.

TR GARANTİ - ŞARTLAR

Bu Ryobi ürünü, üretim hatalarına ve kusurlu parçalara karşı satıcı tarafından son kullanıcıya verilmiş olan orijinal fatura tarihinden itibaren yirmi dört (24) ay boyunca garantilidir.

Normal kullanım sonucunda yıpranmalar, anormal ya da izin verilmeyen kullanım ya da bakım, ya da aşırı yüklenme ve ayrıca bataryalar, ampuller, bıçaklar, rakorlar, torbalar gibi aksesuarlar sözkonusu garantinin dışındadır. Garanti dönemi süresinde meydana gelen bir arıza durumunda, ürünü **SÖKMEĐEN** satınalma belgesi ile yetkili satıcınıza ya da sizin e yakın Ryobi Yetkili Servis Merkezi'ne gönderiniz. Bu garanti, defolu mallara ilişkin yasal haklarınızı hiçbir şekilde etkilemez.

YETKİLİ SERVIS MERKEZİ

En yakın yetkili servis merkezini öğrenmek için ryobitools.eu sitesine girin.

EN DECLARATION OF CONFORMITY

We declare under our sole responsibility that this product is in conformity with the following standards or standardized documents. 2006/95/EC, 2004/108/EC.

EN 55014-1:2006+A1:2009, EN 55014-2:1997+A1:2001+A2:2008, EN 61000-3-2:2006+A1:2009+A2:2009, EN 61000-3-3:2008, EN 61000-3-11:2000.

EN 60335-1:2002+A11+A1+A12+A2+A13+A14, EN 60335-2-45: 2002 + A1: 2008, EN 62233: 2008.

FR DÉCLARATION DE CONFORMITÉ

Nous déclarons sous notre pleine responsabilité que ce produit est en conformité avec les normes ou documents normalisés suivants.

2006/95/EC, 2004/108/EC.

EN 55014-1:2006+A1:2009, EN 55014-2:1997+A1:2001+A2:2008, EN 61000-3-2:2006+A1:2009+A2:2009, EN 61000-3-3:2008, EN 61000-3-11:2000.

EN 60335-1:2002+A11+A1+A12+A2+A13+A14, EN 60335-2-45: 2002 + A1: 2008, EN 62233: 2008.

DE KONFORMITÄTSERLÄRUNG

Wir erklären in alleiniger Verantwortung, dass dieses Produkt mit den folgenden Normen oder normativen Dokumenten übereinstimmt.

2006/95/EC, 2004/108/EC.

EN 55014-1:2006+A1:2009, EN 55014-2:1997+A1:2001+A2:2008, EN 61000-3-2:2006+A1:2009+A2:2009, EN 61000-3-3:2008, EN 61000-3-11:2000.

EN 60335-1:2002+A11+A1+A12+A2+A13+A14, EN 60335-2-45: 2002 + A1: 2008, EN 62233: 2008.

ES DECLARACIÓN DE CONFORMIDAD

Declaramos bajo nuestra exclusiva responsabilidad que este producto es conforme a las siguientes normas o documentos normalizados.

2006/95/EC, 2004/108/EC.

EN 55014-1:2006+A1:2009, EN 55014-2:1997+A1:2001+A2:2008, EN 61000-3-2:2006+A1:2009+A2:2009, EN 61000-3-3:2008, EN 61000-3-11:2000.

EN 60335-1:2002+A11+A1+A12+A2+A13+A14, EN 60335-2-45: 2002 + A1: 2008, EN 62233: 2008.

IT DICHIARAZIONE DI CONFORMITÀ

Dichiariamo, assumendo la piena responsabilità di tale dichiarazione, che il prodotto è conforme alle seguenti normative e ai relativi documenti.

2006/95/EC, 2004/108/EC.

EN 55014-1:2006+A1:2009, EN 55014-2:1997+A1:2001+A2:2008, EN 61000-3-2:2006+A1:2009+A2:2009, EN 61000-3-3:2008, EN 61000-3-11:2000.

EN 60335-1:2002+A11+A1+A12+A2+A13+A14, EN 60335-2-45: 2002 + A1: 2008, EN 62233: 2008.

NL CONFORMITEITSVERKLARING

Wij verklaren op onze eigen verantwoordelijkheid dat dit product voldoet aan de volgende normen of normatieve documenten.

2006/95/EC, 2004/108/EC.

EN 55014-1:2006+A1:2009, EN 55014-2:1997+A1:2001+A2:2008, EN 61000-3-2:2006+A1:2009+A2:2009, EN 61000-3-3:2008, EN 61000-3-11:2000.

EN 60335-1:2002+A11+A1+A12+A2+A13+A14, EN 60335-2-45: 2002 + A1: 2008, EN 62233: 2008.

PT DECLARAÇÃO DE CONFORMIDADE

Declarámos, sob nossa exclusiva responsabilidade, que este produto cumpre as seguintes normas ou documentos normativos.

2006/95/EC, 2004/108/EC.

EN 55014-1:2006+A1:2009, EN 55014-2:1997+A1:2001+A2:2008, EN 61000-3-2:2006+A1:2009+A2:2009, EN 61000-3-3:2008, EN 61000-3-11:2000.

EN 60335-1:2002+A11+A1+A12+A2+A13+A14, EN 60335-2-45: 2002 + A1: 2008, EN 62233: 2008.

CS PROHLÁŠENÍ O SHODĚ

Prohlášíme na svou zodpovědnost, že tento výrobek splňuje požadavky níže uvedených norem a závazných předpisů.

2006/95/EC, 2004/108/EC.

EN 55014-1:2006+A1:2009, EN 55014-2:1997+A1:2001+A2:2008, EN 61000-3-2:2006+A1:2009+A2:2009, EN 61000-3-3:2008, EN 61000-3-11:2000.

EN 60335-1:2002+A11+A1+A12+A2+A13+A14, EN 60335-2-45: 2002 + A1: 2008, EN 62233: 2008.

DA KONFORMITETSERKLÆRING

Vi erklærer på eget ansvar, at dette produkt er i overensstemmelse med følgende standarder eller standardiseringsdokumenter.

2006/95/EC, 2004/108/EC.

EN 55014-1:2006+A1:2009, EN 55014-2:1997+A1:2001+A2:2008, EN 61000-3-2:2006+A1:2009+A2:2009, EN 61000-3-3:2008, EN 61000-3-11:2000.

EN 60335-1:2002+A11+A1+A12+A2+A13+A14, EN 60335-2-45: 2002 + A1: 2008, EN 62233: 2008.

SV FÖRSÄKRAN

Vi intygar och ansvarar för, att denna produkt överensstämmer med följande normer och dokument.

2006/95/EC, 2004/108/EC.

EN 55014-1:2006+A1:2009, EN 55014-2:1997+A1:2001+A2:2008, EN 61000-3-2:2006+A1:2009+A2:2009, EN 61000-3-3:2008, EN 61000-3-11:2000.

EN 60335-1:2002+A11+A1+A12+A2+A13+A14, EN 60335-2-45: 2002 + A1: 2008, EN 62233: 2008.

FI TODISTAMISEN VASTAANAJA YKSIIN VASTUUSSA

Todistamme täten ja vastaamme yksin siitä, että tämä tuote on alla luettujen standardien ja standardoimis-asiakirjojen vaatimusten mukainen.

2006/95/EC, 2004/108/EC.

EN 55014-1:2006+A1:2009, EN 55014-2:1997+A1:2001+A2:2008, EN 61000-3-2:2006+A1:2009+A2:2009, EN 61000-3-3:2008, EN 61000-3-11:2000.

EN 60335-1:2002+A11+A1+A12+A2+A13+A14, EN 60335-2-45: 2002 + A1: 2008, EN 62233: 2008.

NO SAMSVARERKLÆRING

Vi erklærer på eget ansvar at dette produktet er i samsvar med følgende standarder og normative dokumenter.

2006/95/EC, 2004/108/EC.

EN 55014-1:2006+A1:2009, EN 55014-2:1997+A1:2001+A2:2008, EN 61000-3-2:2006+A1:2009+A2:2009, EN 61000-3-3:2008, EN 61000-3-11:2000.

EN 60335-1:2002+A11+A1+A12+A2+A13+A14, EN 60335-2-45: 2002 + A1: 2008, EN 62233: 2008.

RU ЗАЯВЛЕНИЕ О СООТВЕТСТВИИ СТАНДАРТАМ

Мы со всей ответственностью заявляем, что настоящая продукция соответствует ниже следующим нормам и документам.

2006/95/EC, 2004/108/EC.

EN 55014-1:2006+A1:2009, EN 55014-2:1997+A1:2001+A2:2008, EN 61000-3-2:2006+A1:2009+A2:2009, EN 61000-3-3:2008, EN 61000-3-11:2000.

EN 60335-1:2002+A11+A1+A12+A2+A13+A14, EN 60335-2-45: 2002 + A1: 2008, EN 62233: 2008.

PL DEKLARACJA ZGODNOŚCI

Z całą odpowiedzialnością oświadczamy, że niniejszy produkt jest zgodny z normami czy też znormalizowanymi dokumentami wymienionymi poniżej.

2006/95/EC, 2004/108/EC.

EN 55014-1:2006+A1:2009, EN 55014-2:1997+A1:2001+A2:2008, EN 61000-3-2:2006+A1:2009+A2:2009, EN 61000-3-3:2008, EN 61000-3-11:2000.

EN 60335-1:2002+A11+A1+A12+A2+A13+A14, EN 60335-2-45: 2002 + A1: 2008, EN 62233: 2008.

HU SZABVÁNY RENDELKEZÉSEK

Felhasználóknak teljes tudatában kijelentjük, hogy a jelen termék megfelel a következő szabványoknak és előírásoknak.

2006/95/EC, 2004/108/EC.

EN 55014-1:2006+A1:2009, EN 55014-2:1997+A1:2001+A2:2008, EN 61000-3-2:2006+A1:2009+A2:2009, EN 61000-3-3:2008, EN 61000-3-11:2000.

EN 60335-1:2002+A11+A1+A12+A2+A13+A14, EN 60335-2-45: 2002 + A1: 2008, EN 62233: 2008.

SK PREHLÁSENIE O ZHODE

Vyhlasujeme našu vyhradnú zodpovednosť za produkt, ktorý spĺňa nasledovné štandardy alebo štandardizované dokumenty.

2006/95/EC, 2004/108/EC.

EN 55014-1:2006+A1:2009, EN 55014-2:1997+A1:2001+A2:2008, EN 61000-3-2:2006+A1:2009+A2:2009, EN 61000-3-3:2008, EN 61000-3-11:2000.

EN 60335-1:2002+A11+A1+A12+A2+A13+A14, EN 60335-2-45: 2002 + A1: 2008, EN 62233: 2008.

RO DECLARAȚIE DE CONFORMITATE

Declarăm pe propria răspundere că acest produs este conform cu normele sau documentele normative următoare.

2006/95/EC, 2004/108/EC.

EN 55014-1:2006+A1:2009, EN 55014-2:1997+A1:2001+A2:2008, EN 61000-3-2:2006+A1:2009+A2:2009, EN 61000-3-3:2008, EN 61000-3-11:2000.

EN 60335-1:2002+A11+A1+A12+A2+A13+A14, EN 60335-2-45: 2002 + A1: 2008, EN 62233: 2008.

EL ΔΗΛΩΣΗ ΣΥΜΜΟΡΦΩΣΗΣ

Δηλώνουμε υπευθύνως ότι το προϊόν αυτό συμμορφούται προς τα ακόλουθα πρότυπα ή τυποποιημένα έγγραφα.

2006/95/EC, 2004/108/EC.

EN 55014-1:2006+A1:2009, EN 55014-2:1997+A1:2001+A2:2008, EN 61000-3-2:2006+A1:2009+A2:2009, EN 61000-3-3:2008, EN 61000-3-11:2000.

EN 60335-1:2002+A11+A1+A12+A2+A13+A14, EN 60335-2-45: 2002 + A1: 2008, EN 62233: 2008.

LV ATBILSTĪBAS PAZIŅOJUMS

Mēs uz savu atbildību paziņojam, ka šis produkts atbilst šādiem standartiem vai standartizācijas dokumentiem.

2006/95/EC, 2004/108/EC.

EN 55014-1:2006+A1:2009, EN 55014-2:1997+A1:2001+A2:2008, EN 61000-3-2:2006+A1:2009+A2:2009, EN 61000-3-3:2008, EN 61000-3-11:2000.

EN 60335-1:2002+A11+A1+A12+A2+A13+A14, EN 60335-2-45: 2002 + A1: 2008, EN 62233: 2008.

TR UYGUNLUK BELGESİ

Bu ürünün aşağıdaki normlar ya da norm belgeleri ile uyumlu olduğunu kendi sorumluluğumuzla ortaya koyarak beyan ederiz.

2006/95/EC, 2004/108/EC.

EN 55014-1:2006+A1:2009, EN 55014-2:1997+A1:2001+A2:2008, EN 61000-3-2:2006+A1:2009+A2:2009, EN 61000-3-3:2008, EN 61000-3-11:2000.

EN 60335-1:2002+A11+A1+A12+A2+A13+A14, EN 60335-2-45: 2002 + A1: 2008, EN 62233: 2008.

LT ATITIKTIES DEKLARACIJA

Prisiimdami visą atsakomybę, pareiškiame, kad produktas atitinka žemiau išvardintus standartus ar standartų dokumentus.

2006/95/EC, 2004/108/EC.

EN 55014-1:2006+A1:2009, EN 55014-2:1997+A1:2001+A2:2008, EN 61000-3-2:2006+A1:2009+A2:2009, EN 61000-3-3:2008, EN 61000-3-11:2000.

EN 60335-1:2002+A11+A1+A12+A2+A13+A14, EN 60335-2-45: 2002 + A1: 2008, EN 62233: 2008.

ET VASTAVUSDEKLARATSIOON

Kinnitame oma ainuvastutusele, et see toode on vastavuses järgmistele standarditele või standardiseeritud dokumentidega.

2006/95/EC, 2004/108/EC.

EN 55014-1:2006+A1:2009, EN 55014-2:1997+A1:2001+A2:2008, EN 61000-3-2:2006+A1:2009+A2:2009, EN 61000-3-3:2008, EN 61000-3-11:2000.

EN 60335-1:2002+A11+A1+A12+A2+A13+A14, EN 60335-2-45: 2002 + A1: 2008, EN 62233: 2008.

HR DEKLARACIJA O USKLA-ENOSTI

Odgovorno izjavujemo da je ovaj proizvod u skladu sa sljedećim normama ili normiranim dokumentima.

2006/95/EC, 2004/108/EC.

EN 55014-1:2006+A1:2009, EN 55014-2:1997+A1:2001+A2:2008, EN 61000-3-2:2006+A1:2009+A2:2009, EN 61000-3-3:2008, EN 61000-3-11:2000.

EN 60335-1:2002+A11+A1+A12+A2+A13+A14, EN 60335-2-45: 2002 + A1: 2008, EN 62233: 2008.

SL IZJAVA O SKLADNOSTI

Z lastno odgovornostjo izjavljamo, da je ta izdelek skladen z zahtevami sledečih standardov ali standardiziranih dokumentov.

2006/95/EC, 2004/108/EC.

EN 55014-1:2006+A1:2009, EN 55014-2:1997+A1:2001+A2:2008, EN 61000-3-2:2006+A1:2009+A2:2009, EN 61000-3-3:2008, EN 61000-3-11:2000.

EN 60335-1:2002+A11+A1+A12+A2+A13+A14, EN 60335-2-45: 2002 + A1: 2008, EN 62233: 2008.

130.com.ua

Machine: **HEAT GUN**

Type: **EHG2000 / EHG2000LCD / EHG2020LCD**

CE Nov 2011



Techtronic Industries

Techtronic Product Development Ltd.
24/F, CDW Building, 388 Castle Peak Road,
Tsuen Wan, Hong Kong

A handwritten signature in black ink, appearing to read 'Brian Ellis', is written over a light grey background.

Brian Ellis
Vice President - Engineering
Hong Kong, Nov. 2, 2011

Authorised to compile the technical file:

Carl A. Jeffries
Director of Ryobi Product Marketing
Techtronic Industries (UK) Ltd.
Medina House, Fieldhouse Lane, Marlow,
Bucks, SL7 1TB, United Kingdom



130.com.ua