



ТЕЛЕФОНЫ

0 (800) 800 130
(050) 462 0 130
(063) 462 0 130
(067) 462 0 130

130
COM.UA

Интернет-магазин
автотоваров



SKYPE
km-130

АВТОМАГНИТОЛЫ — Магнитолы • Медиа-ресиверы и станции • Штатные магнитолы • CD/DVD чейнджеры • FM-модуляторы/USB адаптеры • Flash память • Переходные рамки и разъемы • Антенны • Аксессуары | **АВТОЗВУК** — Акустика • Усилители • Сабвуферы • Процессоры • Кроссоверы • Наушники • Аксессуары | **БОРТОВЫЕ КОМПЬЮТЕРЫ** — Универсальные компьютеры • Модельные компьютеры • Аксессуары | **GPS НАВИГАТОРЫ** — Портативные GPS • Встраиваемые GPS • GPS модули • GPS трекеры • Антенны для GPS навигаторов • Аксессуары | **ВИДЕОУСТРОЙСТВА** — Видеорегистраторы • Телевизоры и мониторы • Автомобильные ТВ тюнеры • Камеры • Видеомодули • Транскодеры • Автомобильные ТВ антенны • Аксессуары | **ОХРАННЫЕ СИСТЕМЫ** — Автосигнализации • Мотосигнализации • Механические блокираторы • Имобилайзеры • Датчики • Аксессуары | **ОПТИКА И СВЕТ** — Ксенон • Биксенон • Лампы • Светодиоды • Стробоскопы • Оптика и фары • Омыватели фар • Датчики света, дождя • Аксессуары | **ПАРКТРОНИКИ И ЗЕРКАЛА** — Задние парктроники • Передние парктроники • Комбинированные парктроники • Зеркала заднего вида • Аксессуары | **ПОДОГРЕВ И ОХЛАЖДЕНИЕ** — Подогревы сидений • Подогревы зеркал • Подогревы дворников • Подогревы двигателей • Автохолодильники • Автокондиционеры • Аксессуары | **ТЮНИНГ** — Виброизоляция • Шумоизоляция • Тонировочная пленка • Аксессуары | **АВТОАКСЕССУАРЫ** — Радар-детекторы • Громкая связь Bluetooth • Стеклоподъемники • Компрессоры • Звуковые сигналы, СГУ • Измерительные приборы • Автопылесосы • Автокресла • Разное | **МОНТАЖНОЕ ОБОРУДОВАНИЕ** — Установочные комплекты • Обивочные материалы • Декоративные решетки • Фазоинверторы • Кабель и провод • Инструменты • Разное | **ПИТАНИЕ** — Аккумуляторы • Преобразователи • Пуско-зарядные устройства • Конденсаторы • Аксессуары | **МОРСКАЯ ЭЛЕКТРОНИКА И ЗВУК** — Морские магнитолы • Морская акустика • Морские сабвуферы • Морские усилители • Аксессуары | **АВТОХИМИЯ И КОСМЕТИКА** — Присадки • Жидкости омывателя • Средства по уходу • Полироли • Ароматизаторы • Клеи и герметики | **ЖИДКОСТИ И МАСЛА** — Моторные масла • Трансмиссионные масла • Тормозные жидкости • Антифризы • Технические смазки



В магазине «130» вы найдете и сможете купить в Киеве с доставкой по городу и Украине практически все для вашего автомобиля. Наши опытные консультанты предоставят вам исчерпывающую информацию и помогут подобрать именно то, что вы ищете. Ждем вас по адресу

<https://130.com.ua>

DENON®

PMA-800NE

Интегральный усилитель

Руководство пользователя

На одном листе бумаги можно распечатать несколько страниц руководства в формате PDF.

Передняя
панель

Задняя
панель

Пульт дистанционного
управления

Предметный
указатель



Комплект поставки	4
Установка батареек	5
Диапазон действия пульта дистанционного управления	5
Отличительные особенности	6
Высокое качество звучания	6
Высокие эксплуатационные характеристики	6
Наименования и назначение составных частей	7
Передняя панель	7
Задняя панель	10
Пульт дистанционного управления	12

Подсоединения

Подсоединение акустической системы	17
Подключение динамиков	18
Соединение посредством раздвоенных выводов	19
Подключение устройства воспроизведения	20
Подключение записывающего устройства	21
Соединение с устройством с цифровыми аудиоразъемами выхода	22
Подключение кабеля питания	23

Воспроизведение

Включение питания	25
Переключение питания в режим ожидания	25
Выбор динамиков для аудиовыхода	26
Выбор источника входного сигнала	26
Регулировка уровня громкости	26
Временное отключение звука (выключение звука)	27
Регулировка тембра	27
Воспроизведение компакт-дисков	27
Подключение и воспроизведение с цифрового устройства (коаксиальный/оптический)	29
Запись	30

Установки

Настройка автоматического ждущего режима	31
Выключение автоматического ждущего режима	31
Включение автоматического ждущего режима	31



Рекомендации

Рекомендации	33
Устранение неполадок	34
Питание не включается/питание выключено	35
Не работает пульт дистанционного управления	36
Нет звука	37
Параметры звука не соответствуют желаемым	37
Звук прерывается или возникает шум	38
Невозможно запустить воспроизведение аудио с цифровых устройств (коаксиальные/оптические)	39

Приложение





Цифро-аналоговый преобразователь	40
Словарь терминов	40
Сведения о торговых марках	41
Технические характеристики	42
Предметный указатель	45

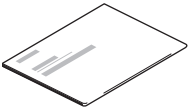

Благодарим за приобретение устройства Denon. Чтобы гарантировать его бесперебойную работу, пожалуйста, внимательно прочтите настоящее руководство пользователя, прежде чем приступить к эксплуатации изделия. Ознакомившись с руководством, используйте его в дальнейшей работе с устройством.

Комплект поставки

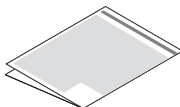
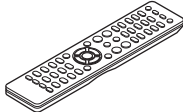
Убедитесь в наличии следующих компонентов в комплекте поставки изделия.

 <p>Краткое руководство пользователя</p>	 <p>CD-ROM (Руководство пользователя)</p>	 <p>Правила техники безопасности</p>	 <p>Предупреждение относительно батареек</p>
 <p>Пульт дистанционного управления (RC-1223)</p>	 <p>Батарейки R03/AAA</p>		

Установка батареек

- 1** Подвиньте заднюю крышку в направлении стрелки и снимите ее.

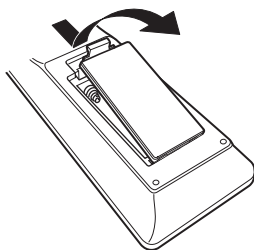

- 2** Вставьте две батареи в отсек для батарей надлежащим образом как показано.

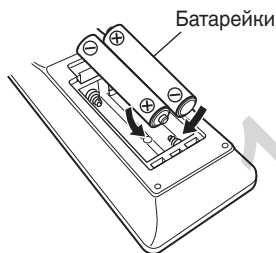

- 3** Вставьте заднюю крышку на место.

ПРИМЕЧАНИЕ

- Чтобы предотвратить ущерб или утечку жидкости из батареек:
 - Запрещается пользоваться новой батареей вместе со старой.
 - Запрещается пользоваться батарейками разных типов.
- Извлекайте батарейки из пульта дистанционного управления при продолжительном перерыве в его использовании.
- В случае утечки жидкости из батареек тщательно вытрите жидкость в отсеке для батареек и вставьте новые батарейки.

Диапазон действия пульта дистанционного управления

При управлении направляйте пульт дистанционного управления на датчик дистанционного управления.

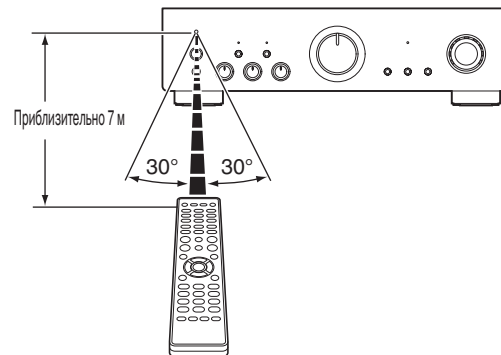

Отличительные особенности

Высокое качество звучания

- **Оснащен дополнительно высококотоковой одиночной двухтактной схемой, которая обеспечивает идеальный баланс точности с мощностью**

Оснащен транзистором высокой мощности, выдающим пиковый ток, который в два-три раза больше, чем у обычного транзистора большой мощности звуковых частот, обеспечивающего четкое и стабильное музыкальное воспроизведение при уровне громкости от минимальной до большой.

- **Высокая скорость, совместимая силовая цепь с током большой силы**

Силовая цепь оснащена адаптированным электролитическим конденсатором блочного типа Denon и SBD (Schottky-Barrier Diode), который имеет короткое время обратного восстановления и низкий шум выпрямления для использования всех возможностей одиночной двухтактной схемы высокой мощности.

Высокие эксплуатационные характеристики

- **Разъемы DIGITAL AUDIO IN (COAXIAL/OPTICAL)**

Вы можете воспроизводить сигналы PCM до 192 кГц/24 бита посредством ввода цифровых аудиосигналов с внешнего устройства в эту установку.

- **Звуковой эквалайзер**

Будет удовлетворен даже любитель аналоговых записей, так как схема звукового эквалайзера для входа FET поддерживает ММ/МС.



Наименования и назначение составных частей

Передняя панель

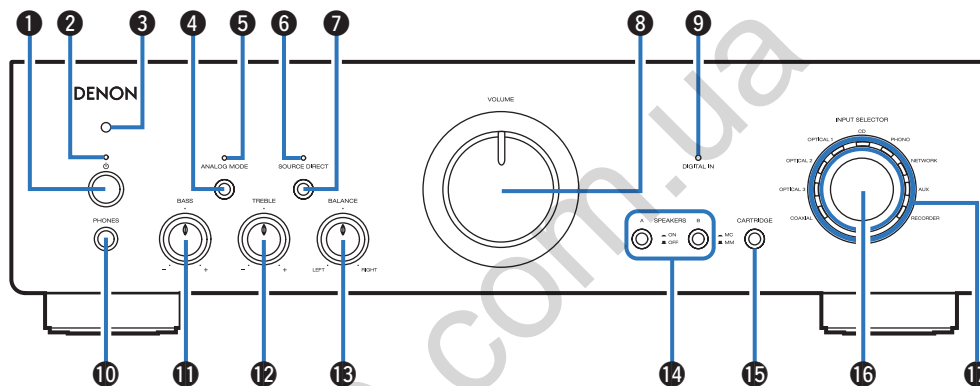

1 Кнопка управления питанием (Φ)

Используется для включения и выключения питания.
(☞ стр. 25)

2 Индикатор питания

Цвет индикатора питания отражает текущий режим:

- Питание включено: зеленый
- Режим ожидания: выкл
- Питание выключено: выкл
- При срабатывании схемы защиты : Красный (мигает)

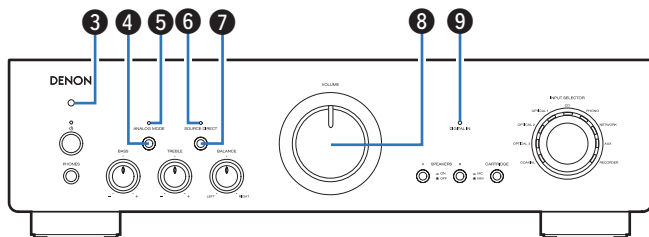

3 Датчик дистанционного управления

Используется для приема сигналов от пульта дистанционного управления. (☞ стр. 5)

4 Кнопка ANALOG MODE

Используется для включения и выключения аналогового режима. (☞ стр. 28)

5 Индикатор ANALOG MODE

Цвет индикатора отражает состояние аналогового режима.

- Аналоговый режим включен: зеленый
- Аналоговый режим выключен: выкл

6 Индикатор SOURCE DIRECT

Цвет индикатора отражает состояние режима прямого источника.

- Режим прямого источника включен: зеленый
- Режим прямого источника выключен: выкл

7 Кнопка SOURCE DIRECT

Используется для включения и выключения режима прямого источника. (☞ стр. 28)

8 Регулятор VOLUME

Используется для регулировки уровня громкости. (☞ стр. 26)

9 Индикатор DIGITAL IN

Цвет индикатора отражает состояние цифровых аудиосигналов, которые поступают на клеммы цифровых аудиовходов на данном устройстве.

- Если воспроизведение поддерживается на данном устройстве: зеленый
- Если воспроизведение не поддерживается на данном устройстве: мигает
- Если частоту дискретизации невозможно определить: выкл



- Подробную информацию о технических характеристиках аудиосигналов, совместимых с данным устройством, см. "Цифро-аналоговый преобразователь" (☞ стр. 40).

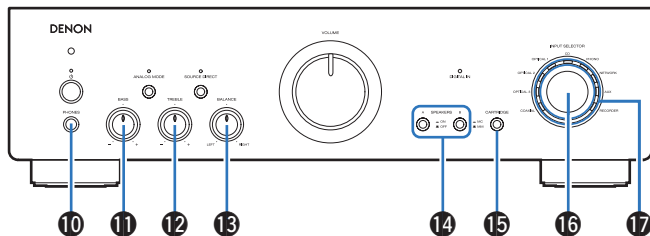

10 Штекер наушников (PHONES)

Используются для подключения наушников.

Нажмите кнопку SPEAKERS A/B на основной блоке для отключения выхода на динамики при использовании наушников. (☞ стр. 26)

ПРИМЕЧАНИЕ

- Чтобы предотвратить ухудшение слуха, не следует слишком высоко поднимать уровень громкости при использовании наушников.

11 Регулятор BASS

Настройка уровня громкости низких частот. (☞ стр. 27)

12 Регулятор TREBLE

Настройка уровня громкости высоких частот. (☞ стр. 27)

13 Регулятор BALANCE

Корректирует баланс громкости звука из левой и правой колонки. (☞ стр. 27)

14 Кнопки SPEAKERS A/B

Позволяют выбрать динамики для аудиовыхода. (☞ стр. 26)

15 Кнопка CARTRIDGE

Переключайтесь между MM (■) или MC (▬) для обеспечения соответствия типу картриджа, используемому в проигрывателе, подключенному к данному устройству.

16 Кнопка INPUT SELECTOR

Используется для выбора источника входного сигнала. (☞ стр. 26)

17 Индикаторы входа (☞ стр. 26)



- 11, 12 и 13 можно отрегулировать, когда 6 выключен (режим SOURCE DIRECT выключен).

Задняя панель

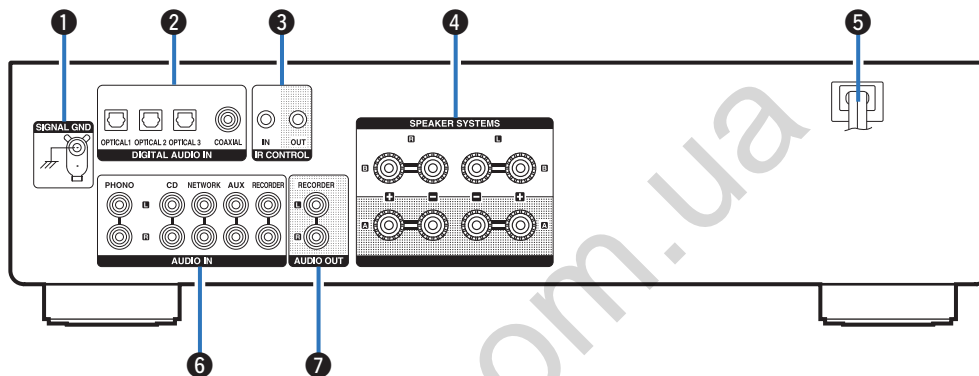

1 Разъем SIGNAL GND

Используется для подключения провода заземления проигрывателя виниловых дисков. (☞ стр. 20)

2 Разъемы DIGITAL AUDIO IN

Используются для подключения устройств, оборудованных цифровыми выходными аудиоразъемами. (☞ стр. 22)

3 Разъемы IR CONTROL

Используются для подключения сетевых аудиоплееров Denon с ИК-пультом дистанционного управления.

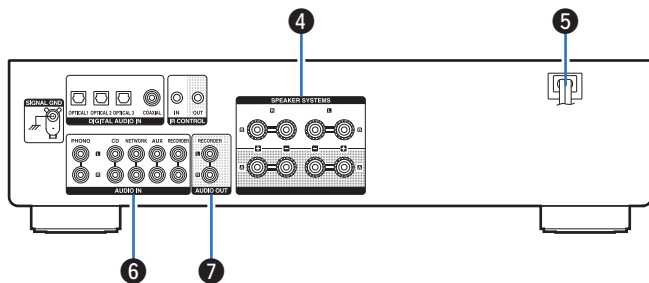

4 Клеммы динамиков (SPEAKER SYSTEMS)

Используются для подключения динамиков.
(☞ стр. 17)

5 Шнур питания (☞ стр. 23)

6 Разъемы AUDIO IN

Используются для подключения устройств, оборудованных выходными аналоговыми аудиоразъемами.

- “Подключение устройства воспроизведения” (☞ стр. 20)
- “Подключение записывающего устройства” (☞ стр. 21)

7 Разъемы AUDIO OUT

Используются для подключения входного разъема записывающего устройства. (☞ стр. 21)

Пульт дистанционного управления

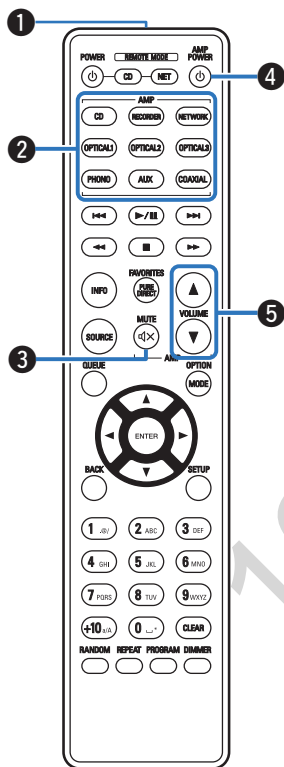

Поставляемый пульт дистанционного управления можно использовать для того, чтобы управлять не только данным устройством, но и другими CD-проигрывателями Denon, а также сетевыми аудиоплеерами.

- “Управление CD-проигрывателем” (☞ стр. 13)
- “Управление сетевым аудиоплеером” (☞ стр. 14)

■ Эксплуатация данного устройства

- 1 Передатчик сигнала дистанционного управления**
Используется для передачи сигналов от пульта дистанционного управления. (☞ стр. 5)
- 2 Кнопки выбора источника входного сигнала**
Используется для выбора источника входного сигнала. (☞ стр. 26)
- 3 Кнопка MUTE (M)**
Используется для отключения звука. (☞ стр. 27)
- 4 Кнопка управления питанием (AMP POWER P)**
Используется для включения и выключения питания (режим ожидания). (☞ стр. 25)
- 5 Кнопки VOLUME (▲▼)**
Используются для регулирования уровня громкости. (☞ стр. 26)



■ Управление CD-проигрывателем

Можно управлять CD-проигрывателем Denon.

Чтобы управлять CD-проигрывателем, нажмите кнопку REMOTE MODE CD для переключения дистанционного управления в режим управления CD-проигрывателем.

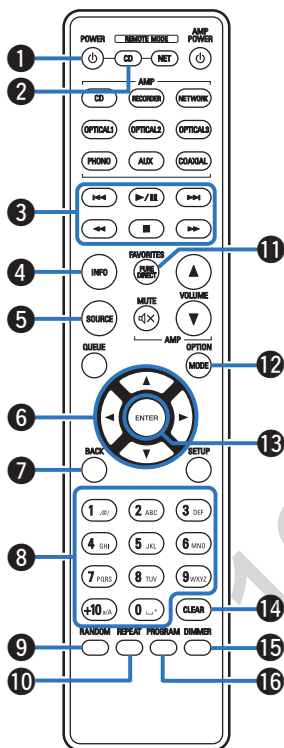

- 1 Кнопка управления питанием (POWER ϕ)
- 2 Кнопка выбора дистанционного режима (REMOTE MODE CD)
- 3 Системные кнопки
- 4 Кнопка информации (INFO)
- 5 Кнопка SOURCE
- 6 Кнопки курсора ($\Delta \nabla \triangleleft \triangleright$)
- 7 Кнопка BACK
- 8 Кнопки с цифрами/буквами (0 – 9, +10)
- 9 Кнопка RANDOM
- 10 Кнопка REPEAT
- 11 Кнопка PURE DIRECT
- 12 Кнопка MODE
- 13 Кнопка ENTER
- 14 Кнопка CLEAR
- 15 Кнопка DIMMER
- 16 Кнопка PROGRAM



- Пульт дистанционного управления может не работать с некоторыми продуктами.



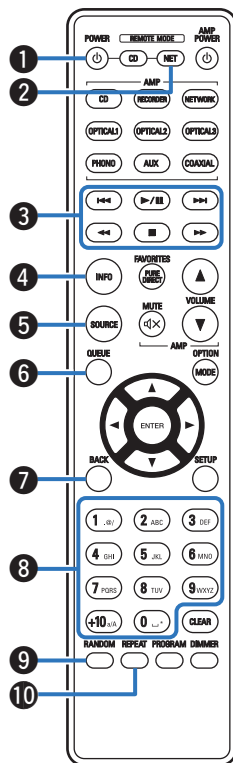

■ Управление сетевым аудиоплеером

Вы можете управлять сетевым аудиоплеером Denon.

Чтобы управлять сетевым аудиоплеером, нажмите кнопку REMOTE MODE NET для переключения дистанционного управления в режим работы сетевого аудиоплеера.

- 1 Кнопка управления питанием (POWER ϕ)
- 2 Кнопка выбора дистанционного режима (REMOTE MODE NET)
- 3 Системные кнопки
- 4 Кнопка информации (INFO)
- 5 Кнопка SOURCE
- 6 Кнопка QUEUE
- 7 Кнопка BACK
- 8 Кнопки с цифрами/буквами (0 – 9, +10)
- 9 Кнопка RANDOM
- 10 Кнопка REPEAT



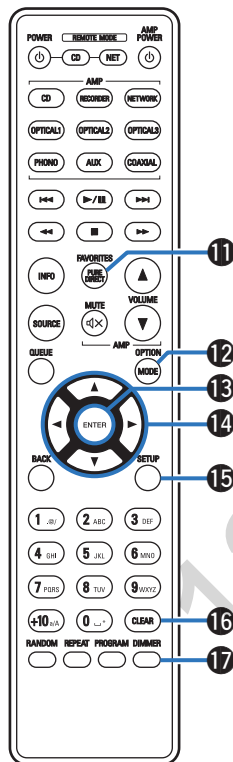

- 11 Кнопка FAVORITES
- 12 Кнопка OPTION
- 13 Кнопка ENTER
- 14 Кнопки курсора (Δ▽◀▶)
- 15 Кнопка SETUP
- 16 Кнопка CLEAR
- 17 Кнопка DIMMER



- Пульт дистанционного управления может не работать с некоторыми продуктами.



■ Содержание

Подсоединение акустической системы	17
Подключение устройства воспроизведения	20
Подключение записывающего устройства	21
Соединение с устройством с цифровыми аудиоразъемами выхода	22
Подключение кабеля питания	23

ПРИМЕЧАНИЕ

- Не включайте устройство в розетку, пока не будут подсоединены все компоненты.
- Не связывайте сетевые шнуры вместе с соединительными кабелями. Это может привести к возникновению фона переменного тока или другим помехам.

■ Кабели, используемые для подключения

К подключаемым устройствам используйте предназначенные им кабели.

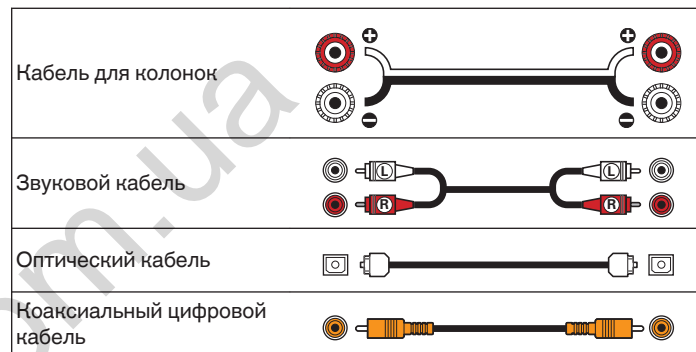

Подсоединение акустической системы

ПРИМЕЧАНИЕ

- Перед подключением акустической системы отключите шнур питания устройства из розетки.
- Выполняйте подсоединение таким образом, чтобы жилы кабелей акустической системы не выступали из клеммы динамика. Возможно срабатывание схемы защиты при соприкосновении центральных проводников с задней панелью или при соприкосновении проводов + и - друг с другом. ("Схема защиты" (рис. стр. 41))
- Запрещается прикасаться к клеммам акустической системы при включенном сетевом шнуре. Это может привести к поражению электрическим током.
- Для работы с усилителем используйте акустические системы с сопротивлением, указанным в таблице ниже.

Клеммы динамиков, используемые с данным устройством	Количество подключенных динамиков	Динамик Сопротивление
SPEAKER SYSTEMS A (Стандартное подключение)	2 (одна акустическая система)	4 – 16 Ω /Ом
SPEAKER SYSTEMS B	2 (одна акустическая система)	4 – 16 Ω /Ом
SPEAKER SYSTEMS A и B	4 (две акустические системы)	8 – 16 Ω /Ом
SPEAKER SYSTEMS A и B (Соединение посредством раздвоенных выводов)	2 (одна акустическая система)	4 – 16 Ω /Ом

■ Подключение кабелей к акустической системе

Внимательно проверьте левый (Л) и правый (П) каналы и полярность + (красный) и – (черный) на колонках, присоединенных к устройству, и подключите каналы в соответствии с указанной маркировкой.

- 1 Срежьте около 10 мм изоляции с провода колонок, затем или крепко скрутите сердечник провода, или воспользуйтесь клеммами для подключения.



- 2 На колонках поверните разъемы для подключения против часовой стрелки и немного ослабьте их.



- 3 Вставьте многожильный провод кабеля динамиков полностью в разъем динамиков.

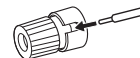

- 4 На колонках поверните разъемы для подключения по часовой стрелке и затяните их.



Подключение динамиков

Данное устройство оснащено клеммами двумя наборами клемм динамиков (SPEAKER SYSTEMS A и B). Один набор динамиков можно подключить к каждому набору разъемов и в общем можно подключить два набора динамиков.

Из клемм SPEAKER SYSTEMS A и B выходит один и тот же сигнал.

Если задано подключение только одного комплекта динамиков, то можно использовать клеммы либо SPEAKER SYSTEMS A, либо SPEAKER SYSTEMS B.

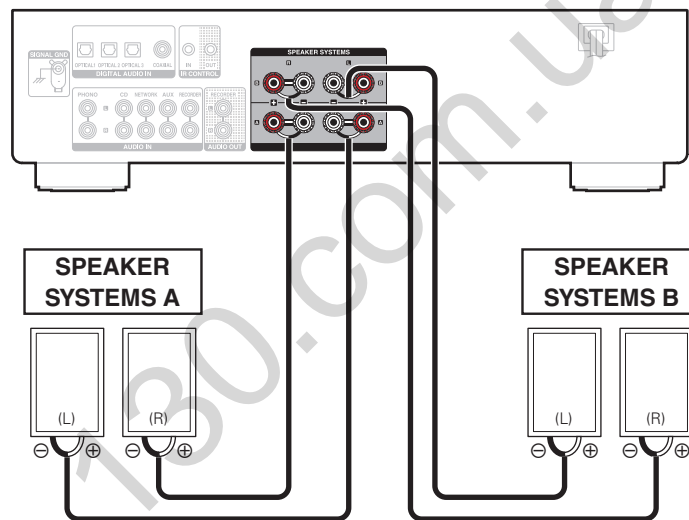

- Чтобы задать, какие клеммы динамиков необходимо использовать для вывода звука, можно использовать кнопки SPEAKERS A и SPEAKERS B на данном устройстве. Задайте в соответствии с динамиками, подключенными к данному устройству. (☞ стр. 26)



Соединение посредством раздвоенных выводов

Такое соединение ограничивает влияние интерференции сигналов ВЧ-динамиками (высокочастотные динамики) и НЧ-динамиками (низкочастотные динамики), позволяя наслаждаться высококачественным воспроизведением.

При использовании акустических систем, допускающих раздельное подключение частот посредством раздвоенных выводов, соединяйте средне- и высокочастотные клеммы со SPEAKER SYSTEMS A (или B), а низкочастотные клеммы – со SPEAKER SYSTEMS B (или A).

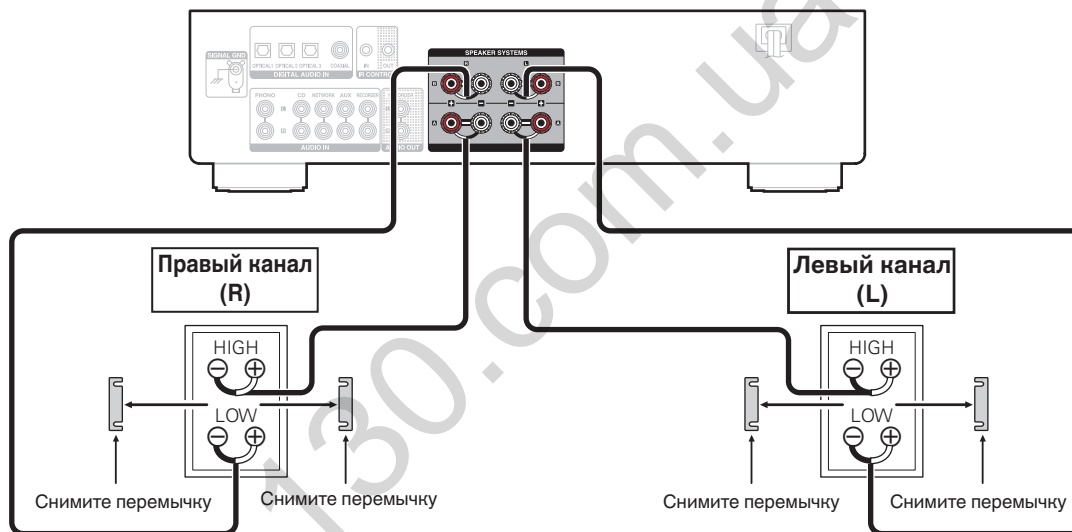

- При использовании соединений с двумя проводами включите обе кнопки SPEAKERS A и SPEAKERS B на данном устройстве «ON (■)» для вывода звука с обеих клемм динамиков SPEAKER SYSTEMS A и SPEAKER SYSTEMS B. (🔍 стр. 26)



Подключение устройства воспроизведения

К данному устройству можно подключать проигрыватели виниловых дисков, CD-проигрыватели, сетевые аудиоплееры и проигрыватели дисков Blu-Ray.

Если установить «PHONO» в качестве источника входного сигнала устройства и случайно увеличить громкость без подключения проигрывателя, из колонок может раздаваться фоновый шум.

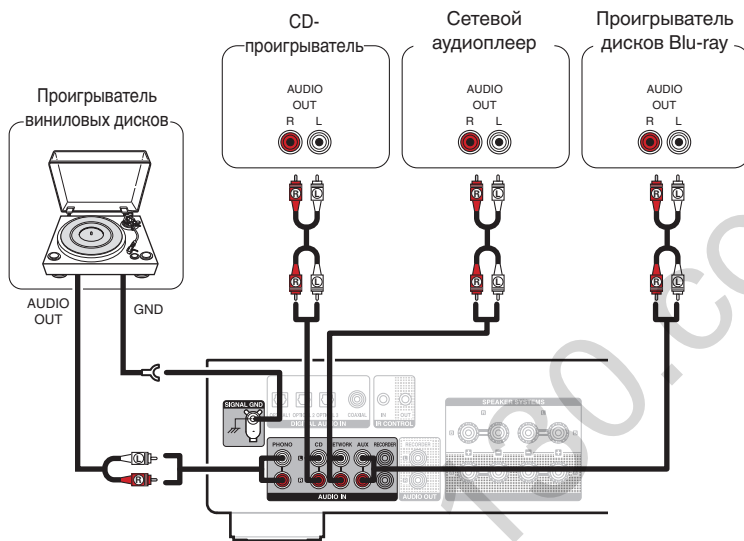

ПРИМЕЧАНИЕ

- Клемма заземления (SIGNAL GND) данного устройства не предназначена для защиты заземления. Если данный разъем подсоединен при наличии большого количества шума, шум можно уменьшить. Обратите внимание, что в зависимости от проигрывателя виниловых дисков подключение заземления может вызвать обратный эффект и увеличить шум. В таком случае необходимость подключения заземления отсутствует.



- Входные клеммы PHONO закорочены специальной вилкой. Снимите эту вилку для подключения проигрывателя. Сохраните извлеченную закорачивающую вилку в безопасном месте и не потеряйте ее.



Подключение записывающего устройства

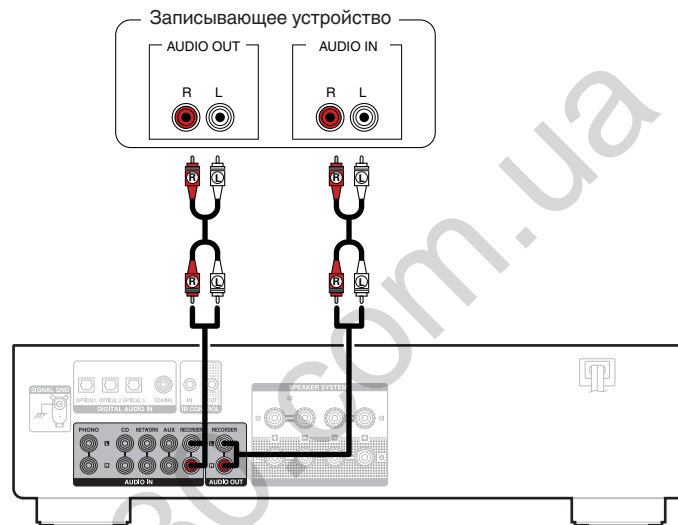

ПРИМЕЧАНИЕ

- Не допускается установка короткозамкнутого контактного разъема в выходные разъемы RECORDER. Это может привести к повреждению.

Соединение с устройством с цифровыми аудиоразъемами выхода

Используйте данное соединение для ввода цифровых аудиосигналов в данное устройство и их преобразования для воспроизведения с помощью цифро-аналогового преобразователя данного устройства. (☞ стр. 29)

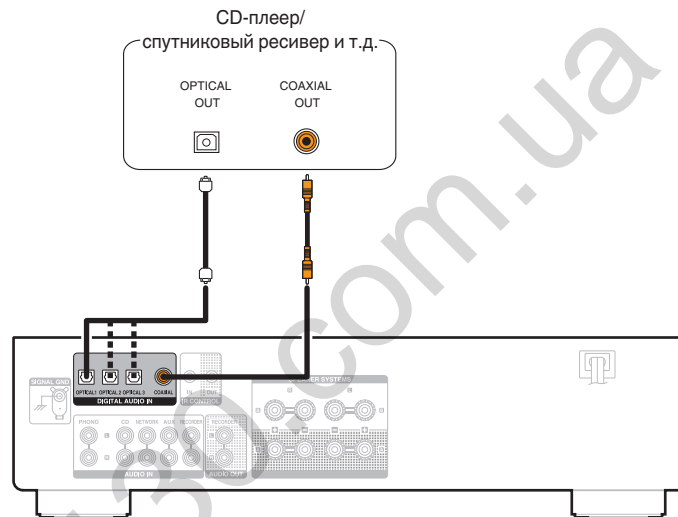

ПРИМЕЧАНИЕ

- Линейные сигналы PCM с частотой дискретизации 32 кГц, 44,1 кГц, 48 кГц, 88,2 кГц, 96 кГц, 176,4 кГц или 192 кГц могут служить входными сигналами для этого устройства.
- Не следует подавать на вход сигналы, отличные от PCM, например Dolby Digital, DTS и AAC. Это приведет к возникновению шумов и возможному повреждению акустической системы.

Подключение кабеля питания

После подключения всех компонентов, включите устройство в розетку.

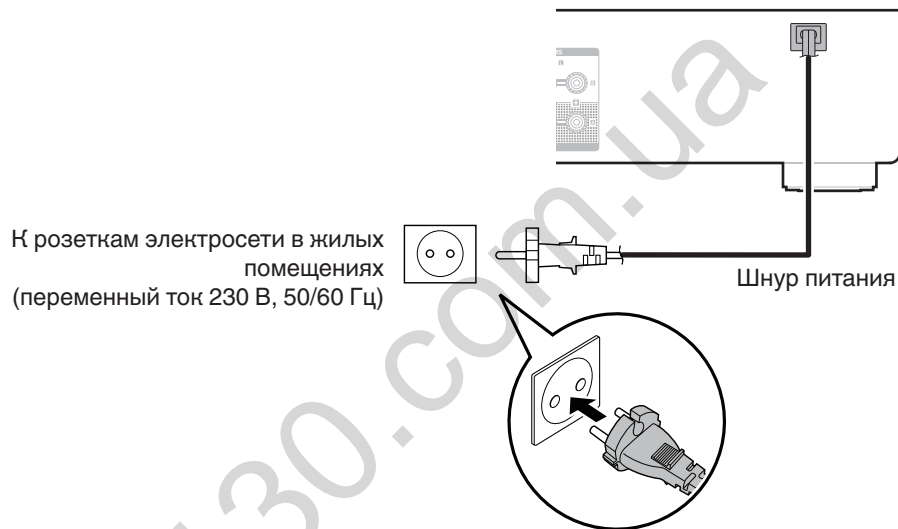

■ Содержание

Включение питания	25
Переключение питания в режим ожидания	25
Выбор динамиков для аудиовыхода	26
Выбор источника входного сигнала	26
Регулировка уровня громкости	26
Временное отключение звука (выключение звука)	27
Регулировка тембра	27
Воспроизведение компакт-дисков	27
Подключение и воспроизведение с цифрового устройства (коаксиальный/оптический)	29
Запись	30



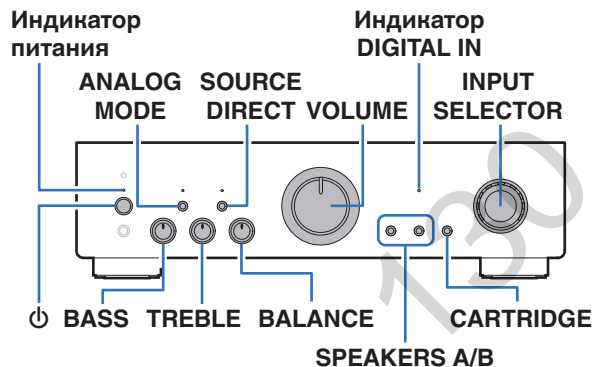
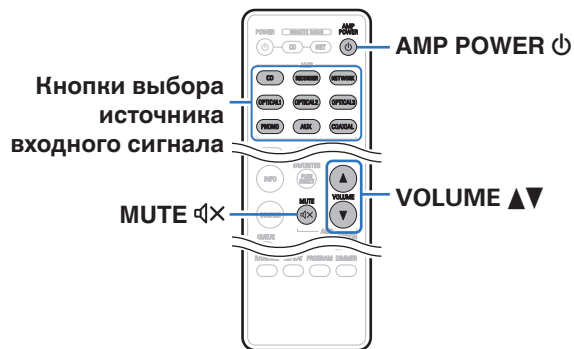

Включение питания

- 1 Нажмите на устройстве кнопку ϕ , чтобы включить питание.

Индикатор питания засветится зеленым.



- Нажмите кнопку AMP POWER ϕ на пульте дистанционного управления, чтобы вывести устройство из режима ожидания.

ПРИМЕЧАНИЕ

- Нажмите кнопку VOLUME на главном устройстве, чтобы выбрать самый низкий уровень громкости перед включением питания.

Переключение питания в режим ожидания

- 1 Нажмите кнопку AMP POWER ϕ .

Устройство переключится в режим ожидания.

ПРИМЕЧАНИЕ

- Питание продолжает подаваться на некоторые цепи даже тогда, когда питание находится в режиме ожидания. Перед тем как надолго уехать из дома или отправиться в отпуск, нажмите ϕ на основном блоке, чтобы выключить питание, или выньте шнур питания из розетки.



Выбор динамиков для аудиовыхода

- 1 Чтобы выбрать для воспроизведения акустическую систему, нажмите на основном блоке кнопку **SPEAKERS A/B**.



- Если либо SPEAKERS A, либо SPEAKERS B включен "ON (■)", то звук выводится из соответствующих клемм динамиков.
- Если и SPEAKERS A, и SPEAKERS B включены "ON (■)", то звук выводится с обеих клемм динамиков. При использовании соединений с двумя проводами включите "ON (■)" и SPEAKERS A, и SPEAKERS B.
- Если и SPEAKERS A, и SPEAKERS B выключены "OFF (■)", звук не выводится на клеммы динамиков. При использовании наушников выключите "OFF (■)" SPEAKERS A и SPEAKERS B.

Выбор источника входного сигнала

- 1 Для начала воспроизведения нажмите кнопку выбора источника входного сигнала. Загорится индикатор выбранного источника входного сигнала.



- Источник входного сигнала также можно выбрать, повернув ручку INPUT SELECTOR на основном блоке.

Регулировка уровня громкости

- 1 Для регулирования уровня громкости используйте кнопку **VOLUME ▲▼**.



- Громкость также можно настроить, повернув регулятор VOLUME на основном блоке.



Временное отключение звука (выключение звука)

- 1 **Нажмите кнопку MUTE** .
Индикатор питания мигает зеленым.





- Для включения звука снова нажмите кнопку MUTE .

Регулировка тембра

- 1 **Нажмите кнопку SOURCE DIRECT** на основном блоке, чтобы выключить режим прямого источника.
Индикатор SOURCE DIRECT выключится.
- 2 **Поверните BASS, TREBLE и BALANCE**, чтобы отрегулировать тембр.

Воспроизведение компакт-дисков

В этом разделе в качестве примера взято воспроизведение компакт-диска.

- 1 **Нажмите кнопку выбора источника входного сигнала (CD), чтобы переключить источник входного сигнала на “CD”.**
Загорится индикатор “CD”.
- 2 **Включите воспроизведение компакт-диска.**
- 3 **Для регулирования уровня громкости используйте кнопку VOLUME**  .



■ Воспроизведение в режиме прямого источника

Сигнал не проходит через схемы регулирования тембра (BASS, TREBLE и BALANCE), что при воспроизведении обеспечивает более качественный звук.

- 1 **Нажмите кнопку SOURCE DIRECT на основном блоке, чтобы включить режим прямого источника.**
Загорится индикатор SOURCE DIRECT.

■ Воспроизведение в аналоговом режиме

Если при воспроизведении аналогового источника входного сигнала (PHONO, CD, NETWORK, AUX, RECORDER) аналоговый режим включен, питание к цепи цифрового входа отключается. Это предотвращает воздействие цепи аналогового сигнала на шум, генерируемый цифровой схемой управления, что в результате дает высококачественное воспроизведение звука.

- 1 **Для включения аналогового режима нажмите ANALOG MODE на основном блоке.**

Загорится индикатор ANALOG MODE.

- При каждом нажатии этой кнопки аналоговый режим включается или выключается.

Аналоговый режим включен:	Выключается питание цепи цифрового входа.
Аналоговый режим выключен:	Аналоговый режим не используется.



- Источник цифрового входного сигнала (COAXIAL, OPTICAL 1/2/3) нельзя выбрать при включенном аналоговом режиме.
- Источник входного сигнала автоматически переключается на "CD", если аналоговый режим включен во время воспроизведения источника цифрового входного сигнала (COAXIAL, OPTICAL 1/2/3).
- При переключении аналогового режима цепь приглушения звука активируется примерно на 5 секунд.



Подключение и воспроизведение с цифрового устройства (коаксиальный/оптический)

- 1 Подключите цифровое устройство к данному устройству.** (🔧 стр. 22)
- 2 Нажмите кнопку выбора источника входного сигнала (COAXIAL, OPTICAL 1, OPTICAL 2 или OPTICAL 3) для переключения источника входного сигнала на “COAXIAL”, “OPTICAL 1”, “OPTICAL 2” или “OPTICAL 3”.**
Загорится индикатор выбранного источника входного сигнала.
- 3 Начните воспроизведение цифрового устройства, подключенного к данному устройству.**
Загорится индикатор DIGITAL AUDIO IN.



- Индикатор DIGITAL AUDIO IN мигает, когда входящими являются аудиосигналы, которые не поддерживаются в данном устройстве.
- Если частоту дискретизации невозможно определить, индикатор DIGITAL AUDIO IN выключается.

■ Аудиосигналы, которые можно воспроизвести

См. “Цифро-аналоговый преобразователь” (🔧 стр. 40).

ПРИМЕЧАНИЕ

- Не следует подавать на вход сигналы, отличные от PCM, например Dolby Digital, DTS и AAC. Это приведет к возникновению шумов и возможному повреждению акустической системы.
- При переключении частоты дискретизации звук может отключиться на 1 – 2 секунды.



Запись

Аудиосигналы, входящие в данное устройство, можно вывести на внешнее устройство записи. При записи звука из устройства воспроизведения, подключенного к данному устройству, звук можно записать с помощью устройства воспроизведения все еще подключенного к данному устройству.

- 1 Нажмите на устройстве кнопку Φ , чтобы включить питание.**
- 2 Нажмите кнопку выбора источника входного сигнала, чтобы выбрать записываемый источник входного сигнала.**
Загорится индикатор выбранного источника входного сигнала.
- 3 Начнется запись.**
 - Сведения о необходимых действиях см. в руководстве пользователя записывающего устройства.



Настройка автоматического ждущего режима

При бездействии устройства в течение 30 минут (когда отсутствует подача звука) его можно настроить на автоматическое переключение в режим ожидания (Автоматический режим ожидания).

Автоматический переход в режим ожидания установлен по умолчанию.



Выключение автоматического ждущего режима

- 1 Для выключения автоматического ждущего режима нажмите и удерживайте кнопку AMP POWER ⏻ дольше 5 секунд.

Индикатор питания один раз мигнет зеленым.

Включение автоматического ждущего режима

- 1 Для включения автоматического ждущего режима нажмите и удерживайте кнопку AMP POWER ⏻ в течение более 5 секунд.

Индикатор питания три раза мигнет зеленым.



■ Содержание

Рекомендации

Я хочу самостоятельно отрегулировать тембр	33
Я хочу, чтобы при воспроизведении точно передавалось исходное звучание	33
Я хочу насладиться высоким качеством звучания аналогового источника входного сигнала	33
Я хочу использовать динамики, поддерживающие соединение с двумя проводами	33

Устранение неполадок

Питание не включается/питание выключено	35
Не работает пульт дистанционного управления	36
Нет звука	37
Параметры звука не соответствуют желаемым	37
Звук прерывается или возникает шум	38
Невозможно запустить воспроизведение аудио с цифровых устройств (коаксиальные/оптические)	39



Рекомендации

Я хочу самостоятельно отрегулировать тембр

- Чтобы отрегулировать звук согласно своим предпочтениям, воспользуйтесь регуляторами BASS, TREBLE и BALANCE. (👉 [стр. 27](#))

Я хочу, чтобы при воспроизведении точно передавалось исходное звучание

- Включите режим прямого источника. (👉 [стр. 28](#))

Я хочу насладиться высоким качеством звучания аналогового источника входного сигнала

- Включите аналоговый режим. (👉 [стр. 28](#))

Я хочу использовать динамики, поддерживающие соединение с двумя проводами

- Данное устройство совместимо с соединениями с двумя проводами. Наслаждайтесь высококачественным воспроизведением при использовании соединений с двумя проводами.
(👉 [стр. 19](#))



Устранение неполадок

В случае возникновения неполадок, прежде всего, проверьте следующее:

1. **Правильно ли выполнены подсоединения?**
2. **Выполняется ли управление устройством в соответствии с руководством пользователя?**
3. **Работает ли остальная аппаратура надлежащим образом?**

Если данное устройство не работает надлежащим образом, проверьте соответствующие признаки в данном разделе.

Если признаки не соответствуют каким-либо из описанных здесь, обратитесь к своему дилеру, поскольку это может быть связано с неполадкой в данном устройстве. В таком случае, немедленно отсоедините устройство от электросети и обратитесь в магазин, в котором Вы приобрели данное устройство.



Питание не включается/питание выключено

Устройство не включается.

- Проверьте надежность подсоединения вилки сетевого шнура к розетке электросети. (☞ стр. 23)

Устройство автоматически выключается.

- Включена настройка автоматического ждущего режима. Если нет аудиовхода и устройство не работает в течение приблизительно 30 минут, то автоматический ждущий режим переключает устройство в режим ожидания. В автоматическом ждущем режиме для отмены этого режима нажмите и удерживайте кнопку AMP POWER дольше 5 секунд. (☞ стр. 31)

Устройство выключается, и индикатор питания мигает красным через каждые 0,5 секунды.

- Вследствие повышения температуры устройства произошла активация схемы защиты. Выключите питание, дайте устройству остыть в течение часа и снова включите его. (☞ стр. 41)
- Пожалуйста, переставьте данное устройство в место с хорошей вентиляцией.

Устройство выключается, и индикатор питания мигает красным через каждые 0,25 секунды.

- Проверьте подсоединения акустической системы. Возможно, произошло соприкосновение сердечников проводов акустического кабеля, либо один из сердечников отсоединился от разъема и касается задней панели данного устройства, что привело к активации схемы защиты. Отключите питание и примите соответствующие меры — например, аккуратно скрутите сердечник провода повторно или проверьте разъем, а затем снова присоедините провода. (☞ стр. 17)
- Убавьте громкость и снова включите питание. (☞ стр. 25)

После включения питания индикатор питания мигает красным, загораясь приблизительно каждые 0,25 секунды.

- Сбой усилительного каскада данных устройств. Отсоедините шнур питания и свяжитесь с нашим центром по обслуживанию клиентов.



Не работает пульт дистанционного управления

Не работает пульт дистанционного управления.

- Батарейки разряжены. Замените батарейки новыми. (👉 стр. 5)
- Управляйте пультом ДУ с расстояния не более 7 м от данного устройства и под углом в пределах 30°. (👉 стр. 5)
- Устраните любые препятствия между данным устройством и пультом ДУ.
- Вставьте батарейки в правильном направлении, следя за метками ⊕ и ⊖. (👉 стр. 5)
- Датчик ДУ устройства засвечен сильным светом (прямой солнечный свет, свет люминесцентной лампы инверторного типа и т. п.). Переставьте устройство в место, в котором датчик ДУ не будет засвечиваться сильным светом.
- При использовании видеоаппаратуры 3D пульт ДУ данного устройства может перестать работать из-за помех, вызванных инфракрасной коммуникацией между устройствами (например, телевизором и 3D-очками). В этом случае отрегулируйте взаимное расположение устройств, использующих 3D, и расстояние между ними, чтобы устранить помехи.



Нет звука

В динамиках нет звука.

- Проверьте подсоединения всех устройств. (🔧 [стр. 16](#))
- Почно подключите все соединительные кабели.
- Проверьте, не перепутаны ли местами подключения входных и выходных разъемов.
- Проверьте, не повреждены ли кабели.
- Проверьте прочность подключения акустических кабелей. Убедитесь, что не потерян контакт между сердечниками проводов и клеммами динамиков. (🔧 [стр. 17](#))
- Надежно закрепите разъемы динамиков. Проверьте, не разболтаны ли разъемы динамиков. (🔧 [стр. 17](#))
- Убедитесь, что выбран правильный источник входного сигнала. (🔧 [стр. 26](#))
- Громкость установлена на минимальный уровень. Отрегулируйте громкость до требуемого уровня. (🔧 [стр. 26](#))
- Отмените режим отключения звука. (🔧 [стр. 27](#))
- Проверьте настройки кнопок SPEAKERS A/B. (🔧 [стр. 26](#))

Параметры звука не соответствуют желаемым

В одном из динамиков нет звука.

- Проверьте прочность подключения акустических кабелей. (🔧 [стр. 17](#))
- Поверните регулятор BALANCE. (🔧 [стр. 27](#))

Левый и правый каналы стереофонического сигнала поменялись местами.

- Проверьте, подключены ли левый и правый динамики к правильным клеммам динамиков. (🔧 [стр. 17](#))



Звук прерывается или возникает шум

При воспроизведении виниловых дисков звук искажен.

- Отрегулируйте давление иглы.
- Проверьте состояние кончика иглы.
- Замените звукоприемник.

При воспроизведении записи из динамиков раздается гудение.

- Проверьте правильно ли подключен проигрыватель виниловых дисков. (☞ стр. 20)
- Если рядом с проигрывателем расположен телевизор или другая аудио- и видеоаппаратура, эти устройства могут влиять на воспроизводимый звук. Располагайте проигрыватель как можно дальше от телевизора и другой аудио- и видеоаппаратуры.

При воспроизведении записи с высокой громкостью из динамиков раздается гудение. (Явление “подвывания”)

- Установите проигрыватель и динамики на максимально возможное расстояние. (☞ стр. 20)
- Вибрации от акустических систем передаются на проигрыватель через пол. Для поглощения вибраций акустических систем используйте демфирующие подкладки.



Невозможно запустить воспроизведение аудио с цифровых устройств (коаксиальные/оптические)

Индикатор DIGITAL AUDIO IN выключен.

- Если цифровые аудиосигналы невозможно надлежащим образом определить, индикатор DIGITAL AUDIO IN выключается. (👉 стр. 29)

Индикатор DIGITAL AUDIO IN мигает.

- Индикатор DIGITAL AUDIO IN мигает, когда входящими являются аудиосигналы, которые не поддерживаются в данном устройстве. Проверьте формат выходного аудиосигнала с Вашего цифрового устройства. (👉 стр. 29)



Цифро-аналоговый преобразователь

■ Технические характеристики поддерживаемых аудиосигналов

□ Коаксиальный/оптический

	Частота дискретизации	Длина в битах
Линейный PCM (2-канальный)	32/44,1/48/88,2/96/176,4/192 кГц	16/24 бит

Словарь терминов

Частота дискретизации

Дискретизация подразумевает снятие отсчетов звуковой волны (аналогового сигнала) с регулярными интервалами и представление амплитуды каждого из отсчетов в цифровом формате (формирование цифрового сигнала).

Количество отсчетов, снимаемых в течение секунды, называется "частота дискретизации". Чем выше это значение, тем ближе к исходному сигналу будет воспроизводящийся звук.

Линейный PCM

Это несжатый сигнал PCM (Pulse Code Modulation). Это система аналогична используемой для аудио CD, но она использует частоты дискретизации 192 кГц, 96 кГц и 48 кГц для дисков Blu-ray или DVD и обеспечивает более высокое разрешение, чем CD.



Сопrotивление акустической системы

Это значение сопротивления переменного тока, выраженное в Ω (Ом).

Чем ниже это значение, тем большей мощности можно достичь.

Прямой источник

Воспроизведение сигнала с максимальным качеством становится возможным, когда входные аудиосигналы выводятся в обход схем управления качеством звука (BASS/TREBLE/BALANCE).

Схема защиты

Это система предотвращения выхода из строя компонентов блока питания при таких отклонениях, как перегрузка, резкие перепады напряжения или перегрев.

Сведения о торговых марках



Adobe, логотип Adobe и Reader являются товарными знаками Adobe Systems Incorporated в США и/или других странах.



Технические характеристики

■ Раздел усилителя мощности

Номинальная мощность:	2-канальное управление (CD → SP OUT) 50 Вт + 50 Вт (8 Ω/Ом, от 20 Гц до 20 кГц, общее искажение высшими гармониками 0,07 %) 85 Вт + 85 Вт (4 Ω/Ом, 1 кГц, общее искажение высшими гармониками 0,7 %)
Всего гармонических искажений:	0,01 % (номинальная мощность: -3 дБ), 8 Ω/Ом, 1 кГц
Выходы:	Динамик А или В: 4 – 16 Ω/Ом Динамик А + В: 8 – 16 Ω/Ом Подходят для наушников/стереофонических наушников

■ Раздел предварительного усилителя

Входная чувствительность/входной импеданс:	PHONO (MM): 2,5 мВ/47 кΩ/кОм PHONO (MC): 200 мкВ/100 Ω/Ом CD, NETWORK, AUX, RECORDER: 105 мВ/40 кΩ/кОм (SOURCE DIRECT: выкл.) 105 мВ/17 кΩ/кОм (SOURCE DIRECT: вкл.)
Отклонение RIAA:	PHONO: от 20 Гц до 20 кГц ±0,5 дБ
Максимальный входной сигнал:	PHONO (MM): 70 мВ/1 кГц PHONO (MC): 6 мВ/1 кГц



■ Общая производительность

Отношение “сигнал/шум” (сеть А):	PHONO (MM): 86 дБ (При коротко замкнутых входных клеммах, входной сигнал 5 мВ) PHONO (MC): 71 дБ (При коротко замкнутых входных клеммах, входной сигнал 0,5 мВ) CD, NETWORK, AUX, RECORDER: 105 дБ (при коротко замкнутых входных клеммах)
Частотная характеристика:	от 5 Гц до 100 кГц (от 0 до -3 дБ)
Регулировка тембра:	BASS: 100 Гц ±8 дБ TREBLE: 10 кГц ±8 дБ

• Формат цифрового входного сигнала

Формат:	Цифровой аудиоинтерфейс (линейный PCM)
Коаксиальный входной:	0,5 В (размах) / 75 Ω/Ом
Оптический вход:	Более -27 дБм
Оптическая длина волны:	660 нм

■ Общие параметры

Источник питания:	Переменный ток 230 В, 50/60 Гц
Потребляемая мощность:	200 Вт
Энергопотребление в режиме ожидания:	0,3 Вт
Рабочая температура:	+5 °C – +35 °C

В целях совершенствования продукции технические характеристики и конструкция устройства могут быть изменены без предварительного уведомления.

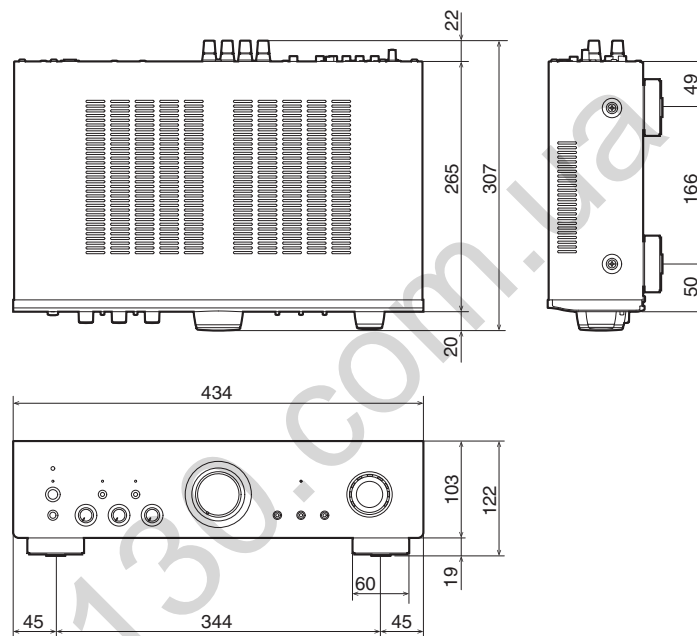
■ Размеры (Единицы измерения: мм)**■ Вес: 7,5 kg**

Предметный указатель

А	Автоматический режим ожидания 31	П	Проигрыватель виниловых дисков 20	У	Устранение неполадок 34
В	Выключение звука 27	Р	Проигрыватель дисков Blu-ray 20	В	BALANCE 27
Г	Громкость 26		Прямой источник 27, 41	В	BASS 27
Д	Динамики 17	С	Пульт дистанционного управления 12	С	CD-проигрыватель 20, 22
З	Записывающее устройство 21		Раздельное подключение частотных полос посредством раздвоенных выводов 19	Д	D/A конвертер 40
И	Источник входного сигнала 26		Рекомендации 33	Т	Тембр 27
			Сетевой аудиоплеер 20		TREBLE 27
			Сопrotивление акустической системы 41		
			Спутниковый ресивер 22		
			Схема защиты 41		



130.com.ua

DENON®

www.denon.com

3520 10633 10AD

Copyright © 2018 D&M Holdings Inc. All Rights Reserved.

Автотовары «130»