



ТЕЛЕФОНЫ

0 (800) 800 130
(050) 462 0 130
(063) 462 0 130
(067) 462 0 130

130
COM.UA

Интернет-магазин
автотоваров



SKYPE

km-130

АВТОМАГНИТОЛЫ — Магнитолы • Медиа-ресиверы и станции • Штатные магнитолы • CD/DVD чейнджеры • FM-модуляторы/USB адаптеры • Flash память • Переходные рамки и разъемы • Антенны • Аксессуары | **АВТОЗВУК** — Акустика • Усилители • Сабвуферы • Процессоры • Кроссоверы • Наушники • Аксессуары | **БОРТОВЫЕ КОМПЬЮТЕРЫ** — Универсальные компьютеры • Модельные компьютеры • Аксессуары | **GPS НАВИГАТОРЫ** — Портативные GPS • Встраиваемые GPS • GPS модули • GPS трекеры • Антенны для GPS навигаторов • Аксессуары | **ВИДЕОУСТРОЙСТВА** — Видеорегистраторы • Телевизоры и мониторы • Автомобильные ТВ тюнеры • Камеры • Видеомодули • Транскодеры • Автомобильные ТВ антенны • Аксессуары | **ОХРАННЫЕ СИСТЕМЫ** — Автосигнализации • Мотосигнализации • Механические блокираторы • Имобилайзеры • Датчики • Аксессуары | **ОПТИКА И СВЕТ** — Ксенон • Биксенон • Лампы • Светодиоды • Стробоскопы • Оптика и фары • Омыватели фар • Датчики света, дождя • Аксессуары | **ПАРКТРОНИКИ И ЗЕРКАЛА** — Задние парктроники • Передние парктроники • Комбинированные парктроники • Зеркала заднего вида • Аксессуары | **ПОДОГРЕВ И ОХЛАЖДЕНИЕ** — Подогревы сидений • Подогревы зеркал • Подогревы дворников • Подогревы двигателей • Автохолодильники • Автокондиционеры • Аксессуары | **ТЮНИНГ** — Виброизоляция • Шумоизоляция • Тонировочная пленка • Аксессуары | **АВТОАКСЕССУАРЫ** — Радар-детекторы • Громкая связь Bluetooth • Стеклоподъемники • Компрессоры • Звуковые сигналы, СГУ • Измерительные приборы • Автопылесосы • Автокресла • Разное | **МОНТАЖНОЕ ОБОРУДОВАНИЕ** — Установочные комплекты • Обивочные материалы • Декоративные решетки • Фазоинверторы • Кабель и провод • Инструменты • Разное | **ПИТАНИЕ** — Аккумуляторы • Преобразователи • Пуско-зарядные устройства • Конденсаторы • Аксессуары | **МОРСКАЯ ЭЛЕКТРОНИКА И ЗВУК** — Морские магнитолы • Морская акустика • Морские сабвуферы • Морские усилители • Аксессуары | **АВТОХИМИЯ И КОСМЕТИКА** — Присадки • Жидкости омывателя • Средства по уходу • Полироли • Ароматизаторы • Клеи и герметики | **ЖИДКОСТИ И МАСЛА** — Моторные масла • Трансмиссионные масла • Тормозные жидкости • Антифризы • Технические смазки



В магазине «130» вы найдете и сможете купить в Киеве с доставкой по городу и Украине практически все для вашего автомобиля. Наши опытные консультанты предоставят вам исчерпывающую информацию и помогут подобрать именно то, что вы ищете. Ждем вас по адресу

<https://130.com.ua>



Система кругового обзора RBV-2



Инструкция пользователя



Для обеспечения безопасности пользования данным продуктом, пожалуйста, прочтите это руководство. В силу технических усовершенствований руководство и комплектация могут быть изменены без предварительного уведомления.

- Запрещается повреждать провода устройства, это может вызвать замыкание.
- Не используйте устройство в условиях повышенной влажности.
- Устройство можно устанавливать на автомобили с бортовым напряжением 12 В.
- При замене аккумулятора автомобиля отключайте устройство, поскольку при подключении нового аккумулятора возможен перепад напряжения в сети.
- В целях безопасности применяйте только профессиональную установку устройства.
- Выключайте аккумулятор при монтаже и подключении устройства.
- Соблюдайте установленные правила утилизации вашего региона.
- При попадании внутрь устройства посторонних предметов или жидкости сразу же отключите питание во избежание выхода устройства из строя или получения электрического разряда.
- В устройстве нет частей, требующих обслуживания пользователем. Пожалуйста, не открывайте корпус устройства.
- Не пытайтесь самостоятельно отремонтировать устройство, если у вас нет достаточных знаний и навыков для работы с автомобильной электроникой.

Внимание! Данное устройство работает только с камерами поставляемыми в комплекте.

Внимание! Данное устройство предназначено для помощи водителю. В связи с этим наша компания не несет ответственности за любые аварийные ситуации возникшие при пользовании системой.

Описание

Данная система предназначена для помощи водителю при парковке и видеорегистрации окружающих событий.

С помощью 4-х широкоугольных камер установленных со всех сторон автомобиля, система формирует изображение с точкой зрения находящейся над автомобилем. Такой режим позволяет эффективнее проходить сложные участки дороги, а также осуществлять более точную парковку.

Технические характеристики

Камеры:

- Матрица: 0130
- Размер матрицы: 1/3
- Шаг пикселя 6,35×7,4 мкм
- Количество эффективных пикселей: 1280×960
- Разрешение: 580 твл
- Видео формат: PAL/NTSC
- Отношение сигнал/шум: >520 дБ
- Динамический диапазон >72 дБ
- Светочувствительность: 0,1 люкс
- Угол обзора: 180°
- Видео выход: 1 В при нагрузке 75 Ом

Блок управления:

- Питание: 12 В (8–30 В)
- Потребляемый ток: <800 мА
- Рабочая температура: –30–75°C
- Температура хранения: –40–80°C
- Степень защиты: IP67

Внешний вид и комплектация

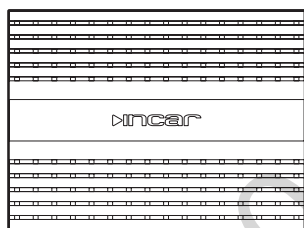

Блок управления

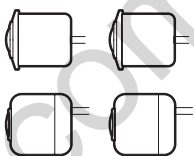

Камеры

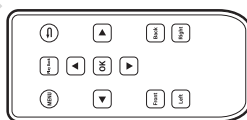

Пульт дистанционного управления



ИК приемник



Саморезы

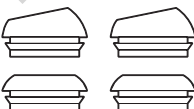

Резиновые втулки



Подвижные крепления

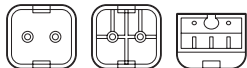

Набор пластиковых стекол



Датчик удара



Проводка

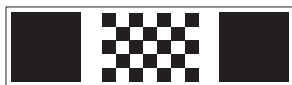
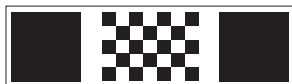

Маты для настройки (опция)

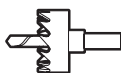

Фреза

Схема подключения

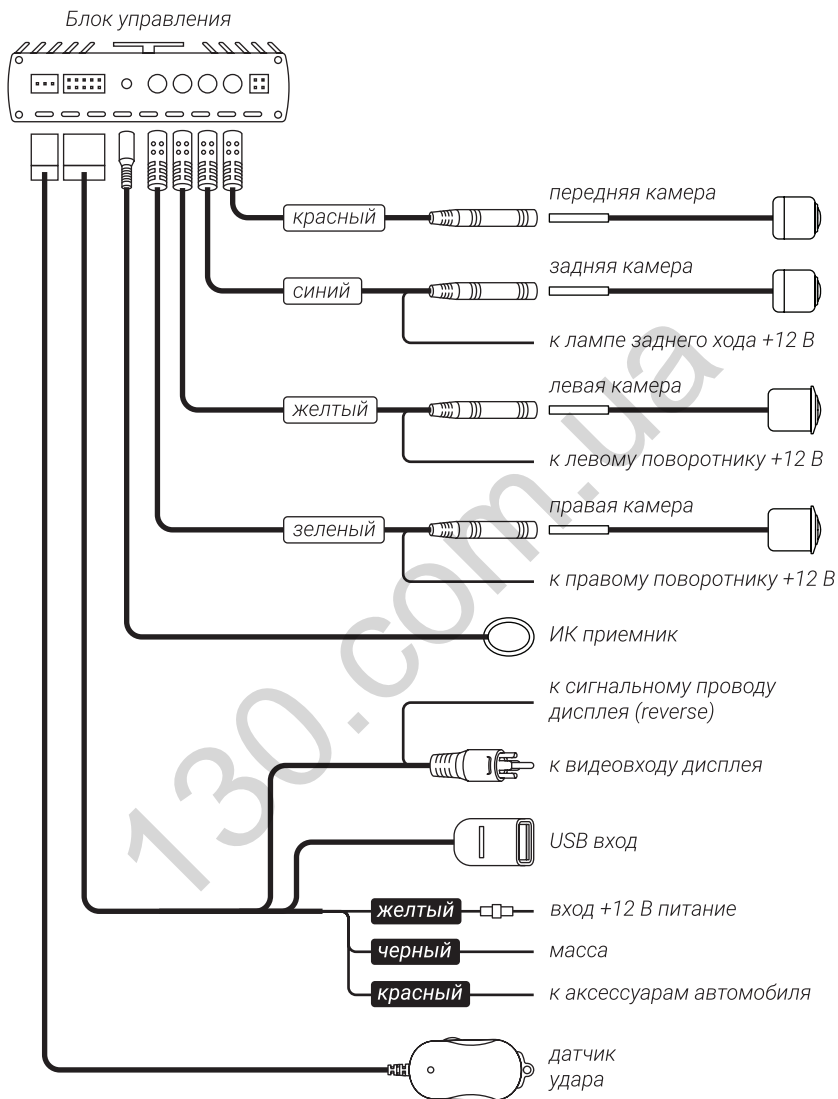

Пульт дистанционного управления

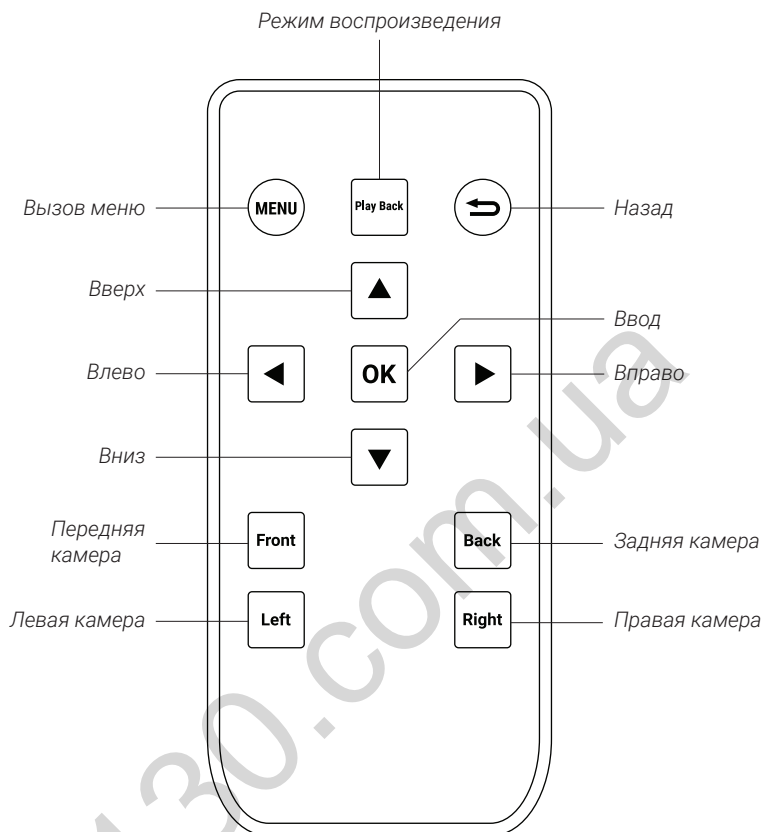

Переключение между камерами

Для просмотра изображения с одной из камер совмещенное с панорамой нажмите **◀ Влево** для левой камеры, **▶ Вправо** для правой, **▲ Вверх** для передней, **▼ Вниз** для задней. Для просмотра изображения с камеры на весь экран нажмите соответствующую кнопку в нижней части пульта: **Left** Левая камера, **Right** Правая камера, **Front** Передняя камера, **Back** Задняя камера.

Меню

Для перехода в меню нажмите кнопку **MENU** Меню на пульте управления.

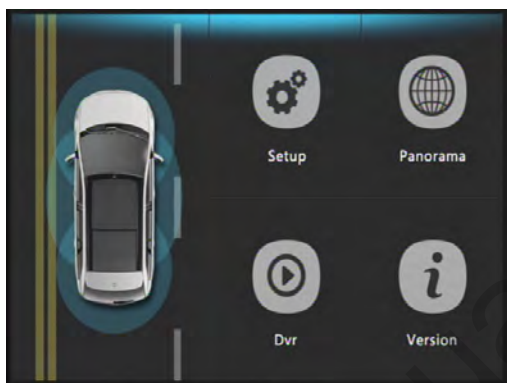

В меню доступны **Настройки (Setup)**, **Настройка панорамного вида (Panorama)**, **Режим воспроизведения (Dvr)**, **Системные настройки (Version)**.

Для перемещения по меню используйте кнопки: **▲ Вверх**, **▼ Вниз**, **◀ Влево**, **▶ Вправо**. Для выбора необходимого пункта нажмите **OK Ввод**, для возврата — **➡ Назад**.

Настройки Setup

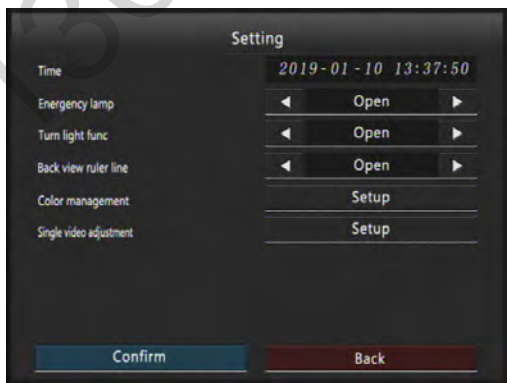

Настройки времени (Time)

Для отображения правильного времени на записях настройте этот параметр. Время указывается в формате «Год-Месяц-Число»

Защита от перезаписи при ударе (Emergency lamp)

Данный параметр защищает запись от перезаписи при дальнейшей работе (запись происходит небольшими частями с циклической перезаписью).

Настройка чувствительности датчика удара производится непосредственно на нем, с помощью колесика.

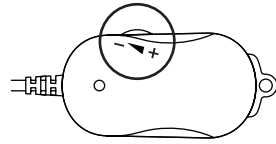

Автоматическое переключение на сигнал камеры (Turn light func)

Если эта функция активна, то при включении задней передачи на дисплее будет отображаться изображение с камеры заднего вида. При включении поворотников, будет отображаться изображение с камеры соответствующей направлению поворота. При включении аварийного сигнала по центру экрана будет отображаться панорамный режим, а по бокам изображение с боковых камер. Обратите внимание, что при включении задней передачи или поворотников, устройство перейдет в соответствующий режим и по завершении маневра через 2 секунды перейдет в режим отображения камеры переднего вида, а еще через 12 секунд прекратит трансляцию. В случае с включением аварийного сигнала, трансляция не прекратится пока вы еще раз не подадите сигнал аварийными огнями.

Парковочные линии (Back view ruler line)

С помощью данной настройки вы можете включить или выключить отображение парковочных линий в режиме камеры заднего вида.

Настройки изображения (Color management)

Здесь вы сможете настроить изображение для каждой из камер.

Video channel выбор камер для настройки

Bright яркость

Contrast контрастность

Hue оттенок

Saturation насыщенность

Sharpness резкость

Обзор (Single video adjustment). Здесь вы сможете настроить область отображения с камеры.

Zoom image с помощью зеленых полосок настройте верхнюю и левую границы изображения. Нажмите кнопку **OK** Ввод и повторите операцию для правой и нижней границы.

Нажмите  **Назад** для возврата.

Move image с помощью кнопок  **Вверх**,  **Вниз**,  **Влево**,  **Вправо** вы можете перемещать область просмотра.

Нажмите  **Назад** для возврата.

Для подтверждения всех внесенных изменений в настройках нажмите Confirm, для отмены Back.

Настройка панорамного вида Panorama

Для настройки панорамного вида вам необходимо подготовить два мата с размерами указанными ниже.

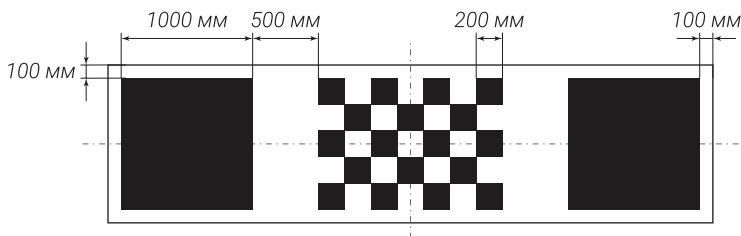

Разложите маты вокруг автомобиля по указанным ниже инструкциям.

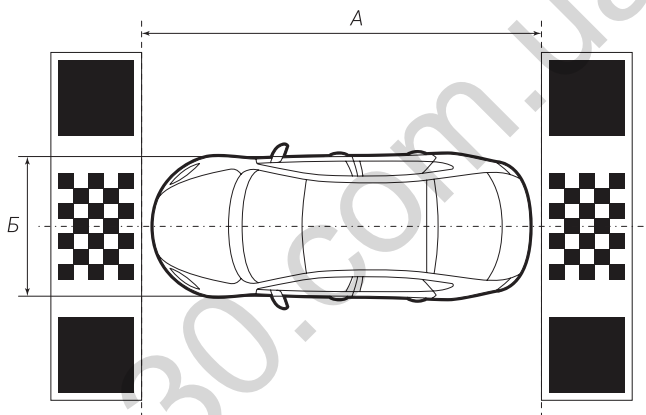

Маты должны располагаться параллельно друг другу и перпендикулярно оси автомобиля.

Расстояние от мата до бампера должно быть около 10 см (маты должны полностью попадать в обзор камер).

Запишите размеры **A** – расстояние от мата до мата и **B** – ширина автомобиля + 10 см.

Для перехода к настройке панорамного вида в меню выберите пункт **Panorama**.

В данном режиме вы можете настроить отображение панорамного обзора. Для этого выберите вариант **2 big cloth 4.4m-60cm 4 point** и нажмите **Continue**.

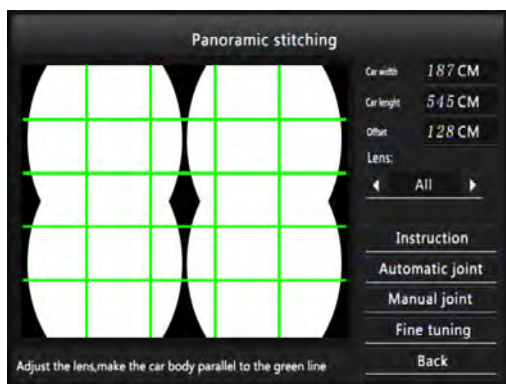

Введите измеренные ранее размеры *A* и *B* в поля:

Car width — *B* ширина

Car length — *A* длина

В поле *Lens* выберите какие камеры будут настраиваться: все (All), передняя (Front), задняя (Back), левая (Left), правая (Right).

Instruction выберите данный пункт для просмотра инструкции по настройке на английском языке.

Автоматическая настройка (Automatic joint)

Выберите данную функцию чтобы система сама настроила панорамный просмотр.

Ручная настройка (Manual joint)

Выберите данную функцию для ручной настройки. С помощью кнопок **▲ Вверх**, **▼ Вниз**, **◀ Влево**, **▶ Вправо** направьте кресты на углы квадратов, как показано ниже. Прделайте данную процедуру для каждой камеры.

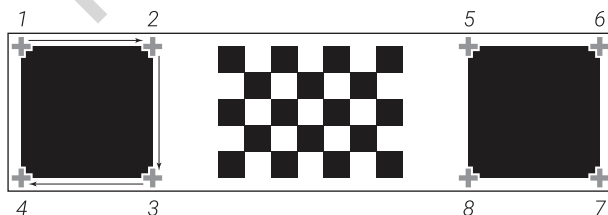

Тонкая настройка (Fine tuning)

Выберите данную функцию для более точной настройки.

Возврат (Back)

Выберите по окончании настройки для выхода в главное меню.

Режим воспроизведения Dvr

Для входа в данное меню выберите его в настройках, либо нажмите кнопку **Play Back** Режим воспроизведения на пульте.

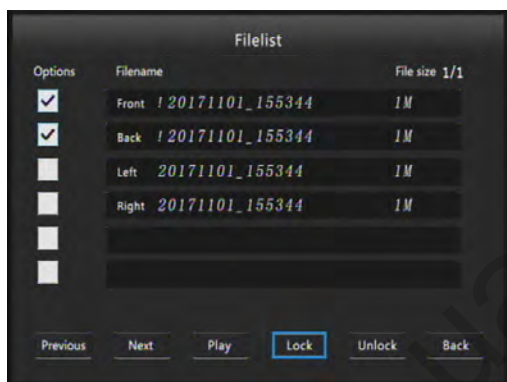

Слева расположены чекбоксы для выбора файла.

По центру расположен список доступных файлов. Название каждого файла состоит из типа камеры (Front, Back, Left, Right) и названия, состоящего из даты съемки в формате Год-Месяц-Число и порядкового номера. Если перед названием файла стоит восклицательный знак «!» значит файл заблокирован для перезаписи.

Справа отображается размер файла.

С помощью функций **Previous** Предыдущая, **Next** Следующая вы можете листать страницы списка.

Для взаимодействия выделите необходимые файлы.

Нажмите **Play** Воспроизвести для воспроизведения. Нажмите **Lock**

Заблокировать или **Unlock** Разблокировать, для запрета или разрешения перезаписи файлов.

Нажмите **Back** Назад, для возврата в главное меню.

Внимание! Перед извлечением флеш-накопителя, убедитесь, что устройство отключено. Запись ведется непрерывно, резкое отключение может повредить данные на накопителе.

Системные настройки Version

Для входа в данное меню выберите его в настройках.

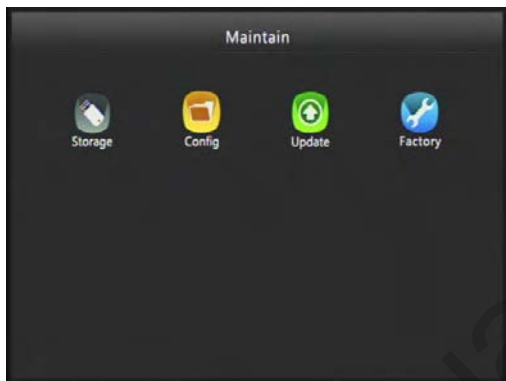

Носитель (Storage)

В данном меню показана общая емкость подключенного носителя *Total capacity* и доступная память на нем — *Available capacity*.

С помощью функции форматирования *Format* вы можете удалить всю информацию на подключенном носителе. Для этого выберите эту функцию и нажмите **OK** Ввод, повторно нажмите **OK** Ввод для подтверждения или **↩** Назад для отмены.

Конфигурация (Config)

В данном меню вы можете:

Import config импортировать конфигурацию устройства

Export config экспортировать конфигурацию устройства

Factory reset сбросить конфигурацию до заводских настроек

Экспорт конфигурации производится в файл создаваемый на подключенном носителе.

Так же вы можете перезагрузить устройство выбрав *Reboot sys*.

Обновление (Update)

В данном меню показана текущая версия ПО.

Обновление ПО производится с помощью функций *Upgrade Arm* и *Upgrade Mcu*.

Меню разработчика (Factory)

Данное меню предназначено исключительно для разработчиков.

130.com.ua

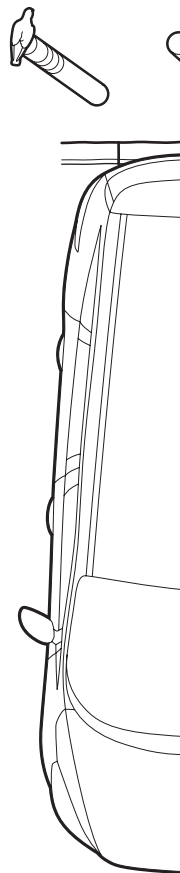

EAC

►incar

caraudio.su

Автотовары «130»