



ТЕЛЕФОНЫ

0 (800) 800 130
(050) 462 0 130
(063) 462 0 130
(067) 462 0 130

130
COM.UA

Интернет-магазин
автотоваров



SKYPE

km-130

АВТОМАГНИТОЛЫ — Магнитолы • Медиа-ресиверы и станции • Штатные магнитолы • CD/DVD чейнджеры • FM-модуляторы/USB адаптеры • Flash память • Переходные рамки и разъемы • Антенны • Аксессуары | **АВТОЗВУК** — Акустика • Усилители • Сабвуферы • Процессоры • Кроссоверы • Наушники • Аксессуары | **БОРТОВЫЕ КОМПЬЮТЕРЫ** — Универсальные компьютеры • Модельные компьютеры • Аксессуары | **GPS НАВИГАТОРЫ** — Портативные GPS • Встраиваемые GPS • GPS модули • GPS трекеры • Антенны для GPS навигаторов • Аксессуары | **ВИДЕОУСТРОЙСТВА** — Видеорегистраторы • Телевизоры и мониторы • Автомобильные ТВ тюнеры • Камеры • Видеомодули • Транскодеры • Автомобильные ТВ антенны • Аксессуары | **ОХРАННЫЕ СИСТЕМЫ** — Автосигнализации • Мотосигнализации • Механические блокираторы • Имобилайзеры • Датчики • Аксессуары | **ОПТИКА И СВЕТ** — Ксенон • Биксенон • Лампы • Светодиоды • Стробоскопы • Оптика и фары • Омыватели фар • Датчики света, дождя • Аксессуары | **ПАРКТРОНИКИ И ЗЕРКАЛА** — Задние парктроники • Передние парктроники • Комбинированные парктроники • Зеркала заднего вида • Аксессуары | **ПОДОГРЕВ И ОХЛАЖДЕНИЕ** — Подогревы сидений • Подогревы зеркал • Подогревы дворников • Подогревы двигателей • Автохолодильники • Автокондиционеры • Аксессуары | **ТЮНИНГ** — Виброизоляция • Шумоизоляция • Тонировочная пленка • Аксессуары | **АВТОАКСЕССУАРЫ** — Радар-детекторы • Громкая связь Bluetooth • Стеклоподъемники • Компрессоры • Звуковые сигналы, СГУ • Измерительные приборы • Автопылесосы • Автокресла • Разное | **МОНТАЖНОЕ ОБОРУДОВАНИЕ** — Установочные комплекты • Обивочные материалы • Декоративные решетки • Фазоинверторы • Кабель и провод • Инструменты • Разное | **ПИТАНИЕ** — Аккумуляторы • Преобразователи • Пуско-зарядные устройства • Конденсаторы • Аксессуары | **МОРСКАЯ ЭЛЕКТРОНИКА И ЗВУК** — Морские магнитолы • Морская акустика • Морские сабвуферы • Морские усилители • Аксессуары | **АВТОХИМИЯ И КОСМЕТИКА** — Присадки • Жидкости омывателя • Средства по уходу • Полироли • Ароматизаторы • Клеи и герметики | **ЖИДКОСТИ И МАСЛА** — Моторные масла • Трансмиссионные масла • Тормозные жидкости • Антифризы • Технические смазки



В магазине «130» вы найдете и сможете купить в Киеве с доставкой по городу и Украине практически все для вашего автомобиля. Наши опытные консультанты предоставят вам исчерпывающую информацию и помогут подобрать именно то, что вы ищете. Ждем вас по адресу

<https://130.com.ua>

ONKYO®

TX-8250

Сетевой стерео ресивер

Инструкция пользователя

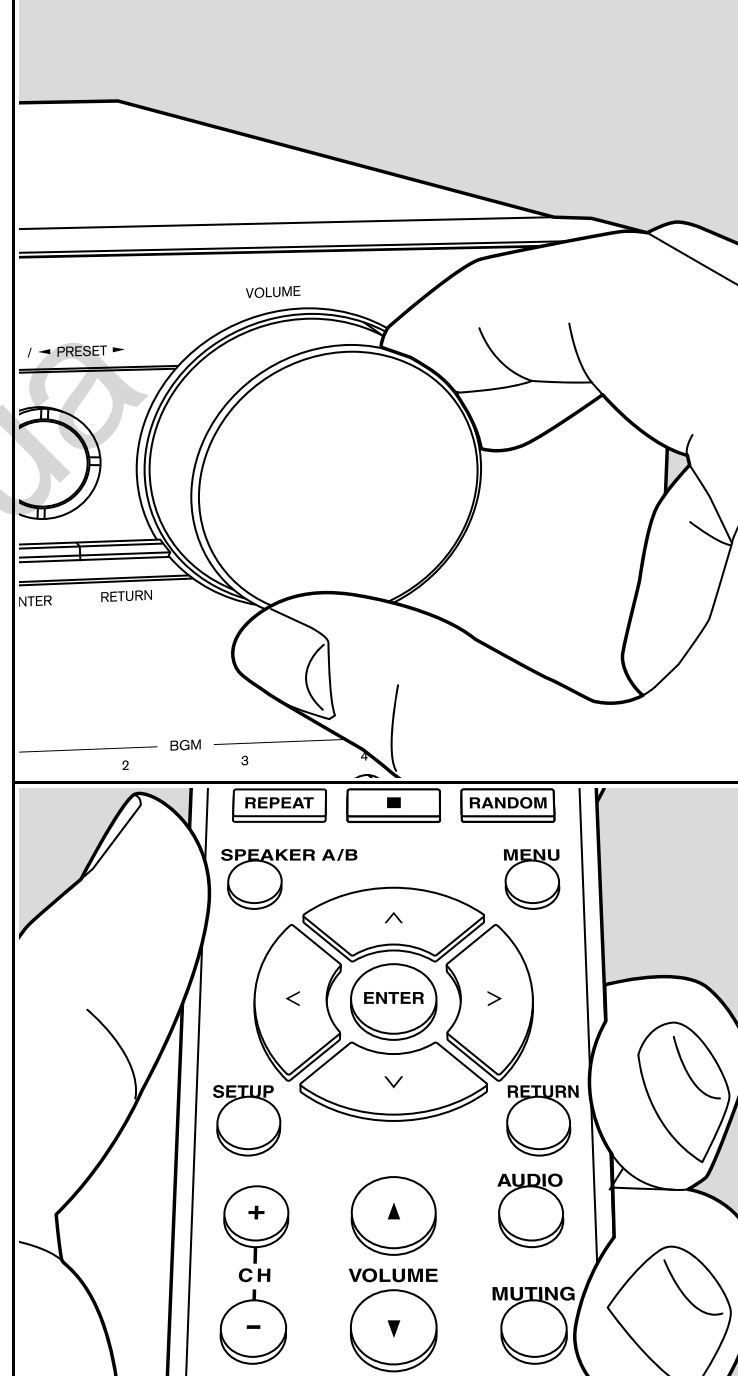

Содержание

Перед началом работы	
Комплектация	3
Названия элементов	
Названия элементов.....	4
Установка	
Шаг 1. Размещение акустических систем	8
Шаг 2. Подключение внешних устройств	9
Шаг 3. Подключение других кабелей	11
Первоначальная настройка	
Первоначальная настройка с помощью мастера установки Auto Start-up Wizard	13
Ввод текста.....	15
Воспроизведение	
Воспроизведение аудио с подсоединенных компонентов.....	16
Воспроизведение через BLUETOOTH®.....	16
Интернет-радио.....	17
Spotify.....	18
Функция AirPlay	19
Воспроизведение с USB устройств	20
Прослушивание AM/FM радиовещания	22
Прослушивание DAB цифрового радиовещания	24
Регистрация радиостанций	25
Музыкальный сервер.....	26
Меню AUDIO.....	28
Дополнительная информация	
Дополнительная информация о функциях плеера	29
Расширенные настройки	
Меню настройки Setup	30
Сетевые (web) настройки	35
Обновление прошивки ПО	36
Прочее	
Неполадки и способы их устранения	38
Общие технические характеристики	42

Что в упаковке (комплектация)

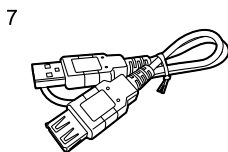
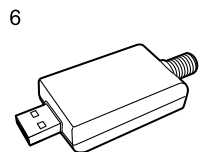
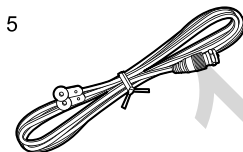
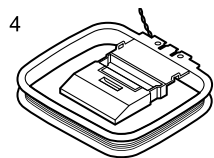
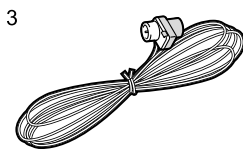
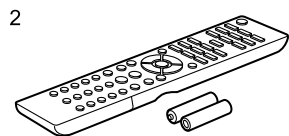
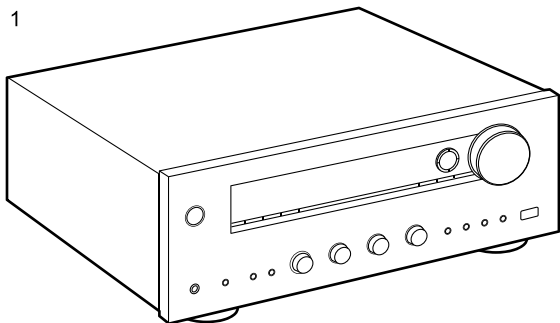

1. Основной блок (1)
2. Пульт ДУ (RC-904S) (1), батарейки (AAAR03) (2)
3. Комнатная FM антенна (1)
4. Рамочная AM антенна (1)
5. DAB антенна (1)
6. USB DAB адаптер (1)
7. USB кабель (1)

*Подсоединяется через USB DAB адаптер для использования.

- Краткое руководство по быстрому запуску (1)

* Этот документ является онлайн инструкцией пользователя. Эта инструкция пользователя не прилагается в комплекте и доступна только в сети.

Информация:

- Подключайте акустические системы с импедансом от 4 до 16 Ом. Когда вы подключаете акустические системы к обоим комплектам клемм SPEAKERS A и B, необходимо использовать акустические системы с импедансом от 8 Ом до 16 Ом и для A, и для B
- Кабель сетевого питания следует подключать только по завершении выполнения всех подключений.
- Мы не несем ответственности за повреждения, причиной которых стало подключение оборудования других производителей.
- Дополнительные функции могут быть доступны после обновления программного обеспечения. Другие функции и контент могут быть недоступны в случае прекращения работы провайдера. Более того, доступные сервисы могут варьироваться в зависимости от региона использования устройства.
- Подробное описание прошивок ПО будет размещено на нашем сайте.
- Технические характеристики и внешний вид устройства могут быть изменены без предварительного уведомления.

Названия элементов

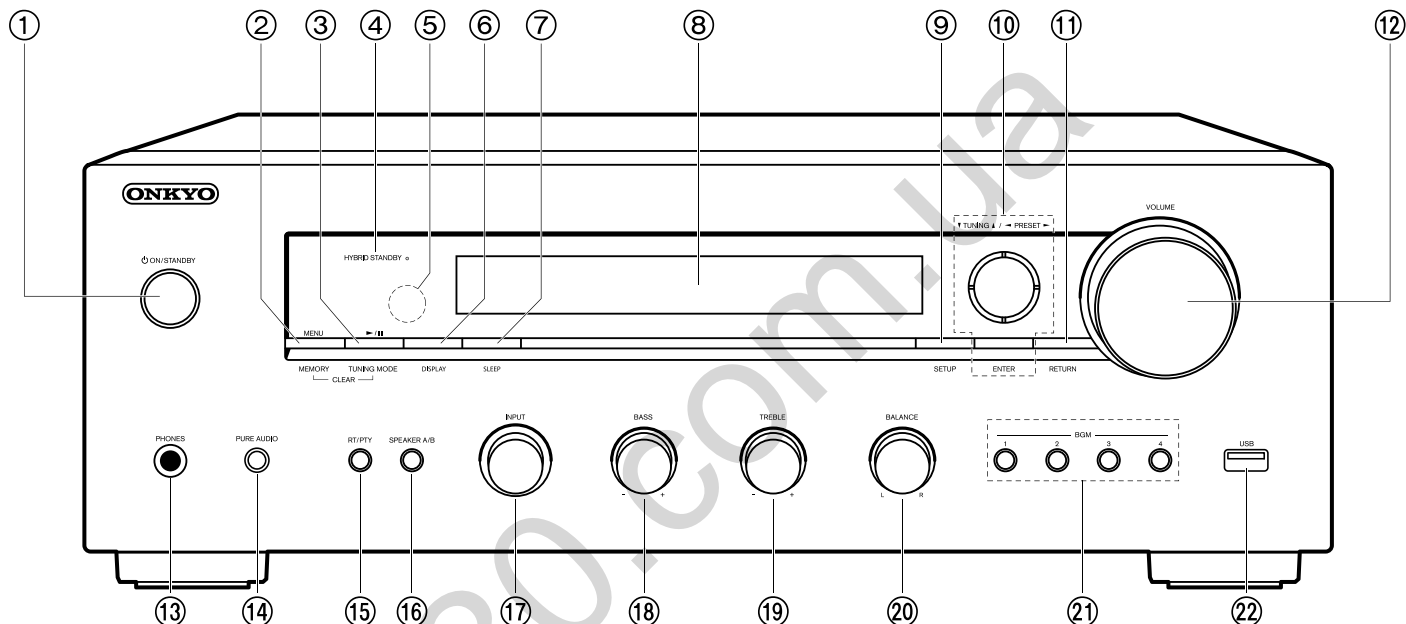

Передняя панель

1. Кнопка ON/STANDBY – предназначена для включения устройства или переключения его в режим ожидания.
2. Кнопка MENU: для вывода на экран меню.
Кнопка MEMORY: для регистрации радиостанций DAB/AM/FM радиостанций.
3. Кнопка Play (▶)/ Pause (⏸): для управления воспроизведением с музыкального сервера или запоминающего USB устройства.
- Кнопка TUNING MODE: переключает режим настройки – автоматический или ручной для AM/FM радиостанций, а также выбирает порядок отображения на дисплее DAB радиостанций.
4. Индикатор HYBRID STANDBY: Этот индикатор горит при переходе устройства в режим ожидания и в случае активации функций, которые продолжают работать даже в режиме ожидания, например, Network Standby (Сеть в режиме ожидания).
5. Приемный датчик пульта ДУ

* Диапазон работы пульта около 5 метров при отклонении до 20° по вертикали и до 30° по

горизонтали.

6. Кнопка DISPLAY: управляет выводом информации на дисплей
7. Кнопка SLEEP: задает время для таймера сна. Нажимайте эту кнопку несколько раз, для выбора нужного времени. По истечении заданного времени ресивер переходит в режим Standby. Если нажать эту кнопку после задания времени, на дисплее будет выведено оставшееся время до отключения.
8. Дисплей (Стр. 5)
9. Кнопка SETUP: используется при задании настроек. Можно вывести на телевизор и на дисплей расширенные настройки, улучшая отображение (стр. 30).
10. Кнопки стрелок курсора, и кнопка ENTER: двигают курсор и подтверждают выбор. При прослушивании AM/FM передач, служат для настройки на станции – TUNER
11. Кнопка RETURN: возвращает дисплей на предыдущий уровень.
12. VOLUME – ручка регулировки уровня громкости.
13. Разъем PHONES: Подключите к этому разъему стереофонические наушники с мини-штекером (3,5 мм).

14. Кнопка PURE AUDIO/LED – индикатор (для европейских моделей): включает режим Pure Audio, когда отключается дисплей и аналоговые видеосхемы и поэтому возможные источники помех минимизированы для реалистичного воспроизведения звука. Светодиод горит, когда вы нажимаете кнопку, дисплей при этом гаснет, и отключаются настройки тембра «Bass» и «Treble»
15. Кнопка RT/PTY (для европейских моделей): Используйте, когда принимаются текстовая информация радиостанций с телетекстом (стр. 23).
16. Кнопка SPEAKER A/B: Выберите разъемы SPEAKERS A или B для вывода звука.
17. Ручка селектора входов INPUT: Выбирает входной источник для воспроизведения. Поворачивайте ручку для переключения источников в следующем порядке: BD/DVD → CBL/SAT → PC → GAME → TV/TAPE → CD → PHONO → AM → FM → DAB* → NET → BLUETOOTH
* «DAB» не выводится на дисплей, если не подсоединен USB DAB адаптер.
18. Ручка регулятора BASS: Подстраивает уровень баса.
19. Ручка регулятора TREBLE: Подстраивает уровень высоких частот.
20. Ручка регулятора BALANCE: Регулирует баланс громкости звука между левым и правым громкоговорителями.
21. Кнопки BGM 1/2/3/4: Предварительные настройки (пресеты) на ваши любимые DAB радиостанции (для европейских моделей) или AM радиостанции (для североамериканских моделей) или FM радиостанции (стр. 25).
22. Порт USB: Запоминающее USB устройство можно подключить к этому порту устройства для воспроизведения музыкальных файлов, сохраненных на этом запоминающем USB устройстве. Вы также с его помощью можете подать питание (макс. 5 В/ 1 А) на USB устройства с помощью USB кабеля.
* при подсоединении HDD накопителя, который требует для питания более 5В /0.5 А, подключайте его к порту USB на задней панели (максимум 5 В/1 А).

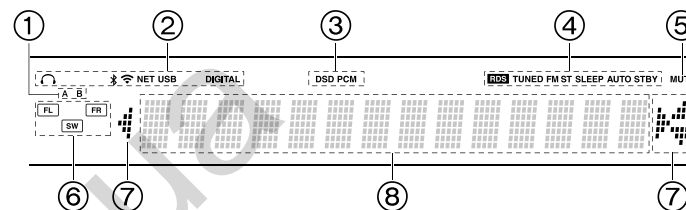

Дисплей

1. Загорается индикатор текущего выбранного комплекта акустических систем.
2. Загорается в следующих условиях:
 - 🎧: Когда подключены наушники.
 - Z: Когда включена ZONE 2.
 - 📶: Когда есть соединение по BLUETOOTH.
 - 📶: Когда есть соединение по Wi-Fi.
- NET: когда выбран вход «NET» селектором и ресивер подсоединен к сети. Этот индикатор будет мигать если соединение неправильное.
- USB: когда выбран вход «NET» селектором и ресивер подсоединен по USB и выбрано USB устройство. « Этот индикатор будет мигать если USB соединение неправильное.
- HDMI: когда поступают HDMI сигналы и выбран входной селектор HDMI.
- DIGITAL: когда на вход поступают цифровые сигналы и выбран входной селектор цифрового входа
3. Загорается в соответствии с типом входного цифрового аудио сигнала.
4. Загорается в следующих случаях.
 - RDS (европейские модели) – горит, когда принимается вещание RDS
 - TUNED: когда идет прием DAB радиостанций (для европейских моделей) или AM радиостанции (для североамериканских моделей) или FM радиостанции.
 - FM ST – Горит, когда принимается стереофоническое FM вещание
 - SLEEP: таймер сна установлен.
 - AUTO STBY: режим Auto Standby включен.
5. MUTING: мигает при приглушении звука.
6. Дисплей Speaker/Channel: отображает различную информацию о выходах на колонки.
7. Может загораться при проведении операций с входным селектором «NET».
8. Отображает различную информацию о входных сигналах.

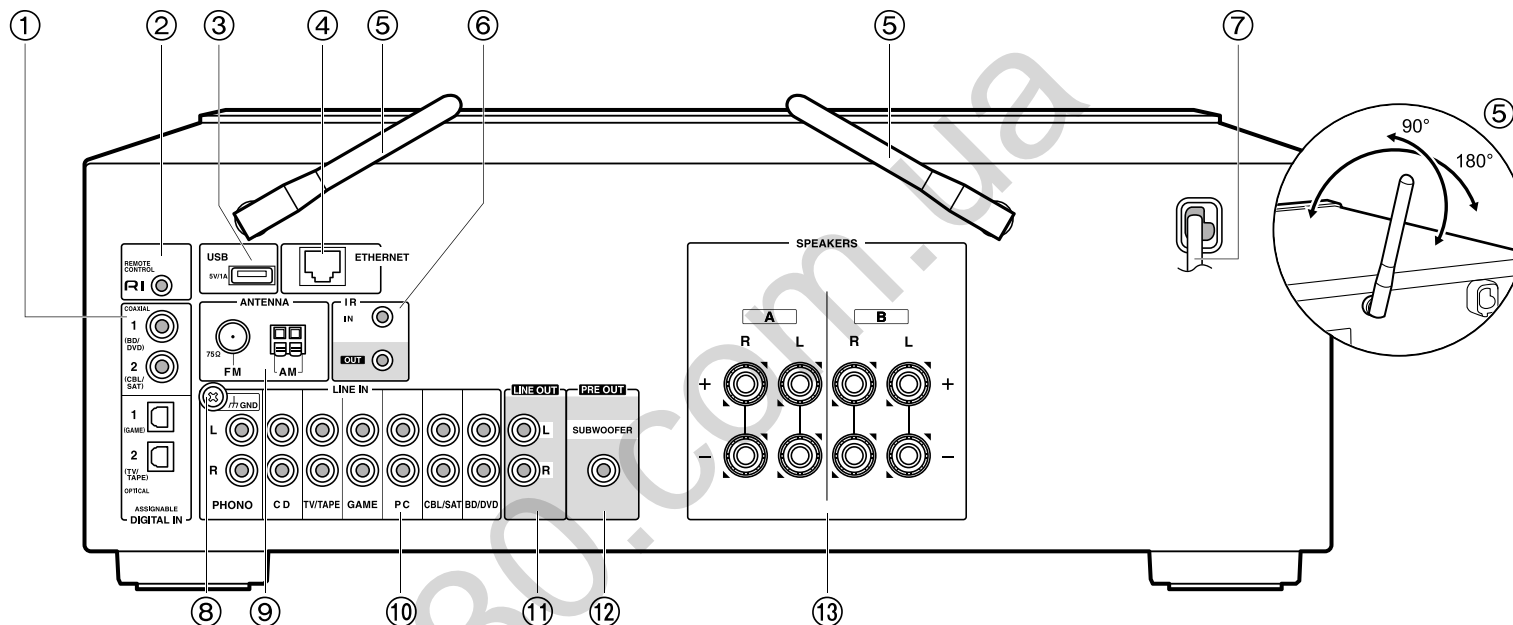

Задняя панель

1. Разъемы DIGITAL IN OPTICAL/COAXIAL: Эти разъемы предназначены для приема цифровых сигналов от телевизора или других аудио/видео компонентов при использовании цифрового оптического или цифрового коаксиального кабеля.
2. Разъем **RI**: позволяет подсоединить устройство Onkwo с **RI** входом для обеспечения связанных операций ресивера и этого устройства (стр. 10).
3. USB порт: для подсоединения USB накопителей, чтобы воспроизводить с них музыкальные файлы. USB устройства могут получать питание (5В/1А) при подсоединении кабелем. Для приема DAB радио подключите USB кабель, который другим концом соединен с USB DAB адаптером.
4. Порт ETHERNET: Подключите устройство к сети с помощью кабеля Ethernet.
5. Беспроводная антенна: Используется для Wi-Fi подключения или для использования Bluetooth устройства. На схеме показан допустимый диапазон движения беспроводной антенны. Не прилагайте чрезмерные усилия для разворота антенны, в противном случае вы можете ее повредить.

6. Разъем IR IN/OUT: позволяет подсоединить комплект для мультирумного дистанционного управления. Необходимо докупить специальные устройства и кабели. За дополнительной информацией обращайтесь в специализированные магазины.
7. Сетевой шнур питания.
8. Разъем GND: К этому разъему подключается кабель заземления проигрывателя винила.
9. Разъем FM 75Ω/ AM ANTENNA: Используется для подключения входящей в комплект комнатной FM или AM антенны.
10. Разъемы LINE IN: Предназначены для приема аудио сигналов от внешних компонентов при использовании аналогового аудио кабеля.
11. Разъемы LINE OUT: Для вывода аналоговых аудио сигналов на записывающие устройства, такие как кассетная дека, с помощью аналогового аудио кабеля.
12. Разъем SUBWOOFER PRE OUT: Для подсоединения активного сабвуфера.
13. Разъемы SPEAKERS: для подсоединения комплекта АС колоночными кабелями. Можно подсоединить стерео комплект колонок в главной комнате и пару колонок в отдельной комнате к разъемам A/B на ресивере.

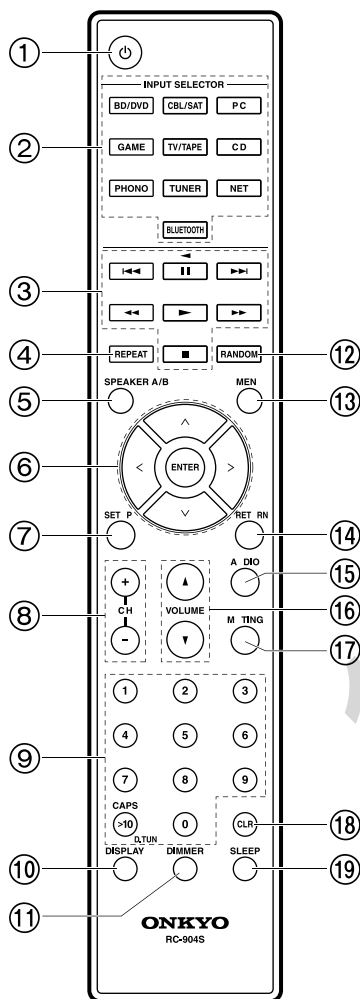

Пульт ДУ

1. Кнопка ON/STANDBY: Предназначена для включения устройства или переключения его в режим ожидания.
2. Кнопки INPUT SELECTOR: Предназначены для переключения воспроизводимого источника входного сигнала.
3. Кнопки PLAY: для управления воспроизведением с музыкального сервера или устройства, подсоединенного через USB или RI.
 - Кнопки ускоренной перемотки и возврата , можно использовать только для устройства, подсоединенного через **RI**.
4. Кнопка REPEAT: Включает повторное воспроизведение с музыкального сервера или устройства, подсоединенного через USB. При каждом нажатии кнопки режим изменяется с повтор одного трека на повтор папки .
5. Кнопка SPEAKER A/B: для выбора одного из комплектов клемм – для выхода на одну из пар колонок SPEAKERS A/B.
6. Курсорные кнопки, кнопка ENTER: Выберите параметр с помощью курсорных кнопок и нажмите кнопку ENTER для подтверждения выбора. Если папка или список файлов не показан на экране, нажмите кнопку <I> для смены экрана.
7. Кнопка SETUP: используется при задании настроек. Можно вывести на телевизор и на дисплей расширенные настройки, улучшая отображение (стр. 35).
8. Кнопки CH (+/-): используются для выбора радиостанций в диапазонах DAB (для европейских моделей) или AM радиостанции (для североамериканских моделей) или FM радиостанции.
9. Кнопки с цифрами.
10. Кнопка DISPLAY: Изменяет отображаемую информацию. При многократном нажатии можно вывести на дисплей информацию о входном источнике, громкости и формате входного сигнала.
11. Кнопка DIMMER: Настраивает яркость дисплея в три градации. Полностью не выключает дисплей.
12. Кнопка RANDOM: воспроизводит дорожки в папке или списке воспроизведения в случайном порядке с музыкального сервера или устройства, подсоединенного через USB .
13. Кнопка MENU: Отображает меню настроек.
14. Кнопка RETURN: возвращает дисплей к предыдущему состоянию.
15. Кнопка AUDIO: Используйте эту кнопку для настройки качества звучания – тембра и уровня «Tone» and «Level». (стр. 46)
16. Кнопки VOLUME +/- Используйте для регулировки громкости при прослушивании. Они также отменяют приглушение звука.
17. Кнопка MUTING: Временно отключает звук. Повторно нажмите для отмены.
18. Кнопка CLEAR: Удаляет все символы, введенные в тексте на экране телевизора.
19. Кнопка SLEEP: Нажмите эту кнопку для установки таймера «сна» (отключения). Нажимайте эту кнопку несколько раз, для выбора нужного времени (30, 60 или 90 минут). По истечении заданного времени ресивер переходит в режим Standby. Если нажать кнопку SLEEP после задания времени, на дисплей будет выведено оставшееся время до отключения.

Шаг 1. Подключение акустических систем

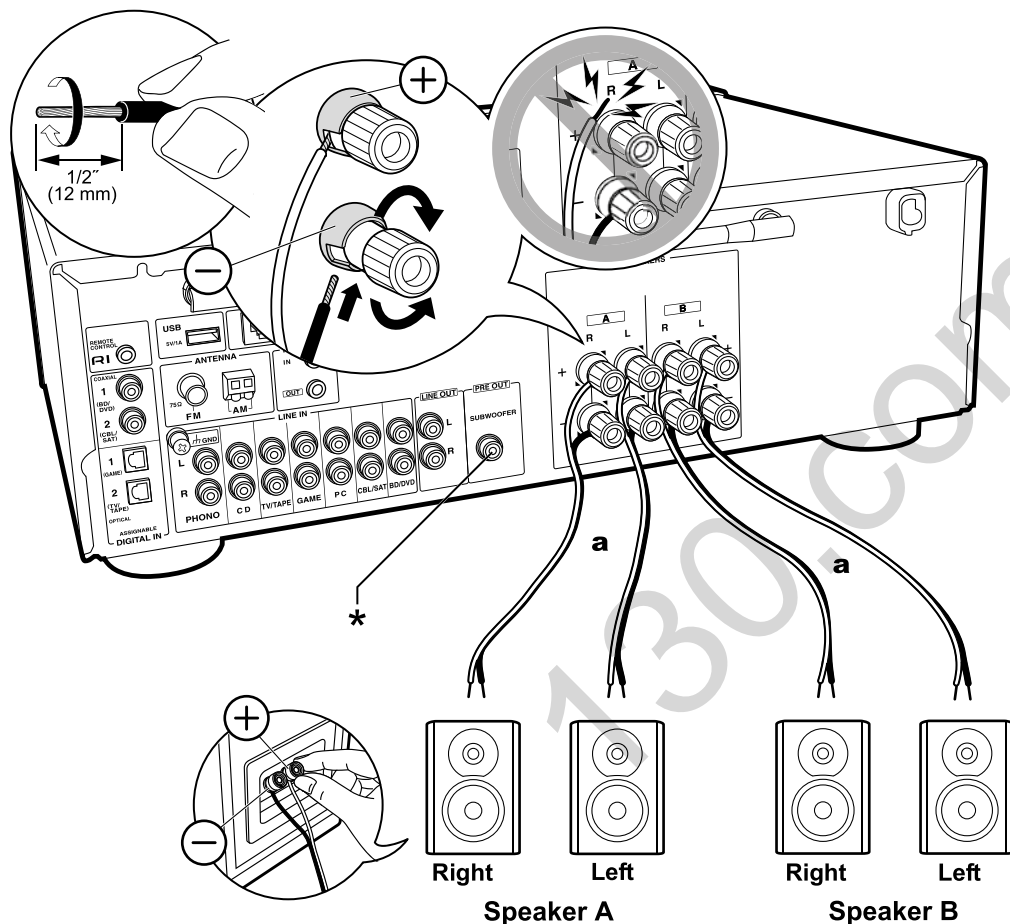

а. Колоночный кабель

Ресивер позволяет вам подсоединить два комплекта акустических систем SPEAKER A и SPEAKER B. Когда вы подключаете только один набор акустических систем, подсоедините его к клеммам SPEAKER A. При подключении только одной пары колонок используйте акустические системы с импедансом от 4 до 16 Ом. Имейте в виду, что при подключении двух пар акустических систем к клеммам SPEAKER A и SPEAKER B, можно использовать колонки только с импедансом от 8 до 16 Ом. Убедитесь, что жилы кабелей не высываются из-под клемм. Если одна из них касается задней панели ресивера или же закорачиваются плюсовые + и минусовые – проводники кабеля, может сработать схема защиты ресивера.



Настройка

- При подключении еще одной пары акустических систем к клеммам SPEAKER B можно будет выдавать на них тот же самый аудио сигнал, что и на пару SPEAKER A с помощью переключателя A/B/A+B. Нажимайте на кнопку SPEAKER A/B на пульте дистанционного управления, чтобы переключать комплекты акустических систем. Выбор изменяется при каждом нажатии в следующем порядке: SPEAKER A > SPEAKER B > SPEAKER A+B.).
- Если любая из подключенных колонок имеет импеданс 4 до 6 Ом или вы подсоединили два набора акустических систем к клеммам SPEAKER A и SPEAKER B, то после завершения первоначальной установки Initial Setup, вам нужно сделать некоторые настройки в Меню Setup. Нажмите кнопку Setup на пульте, выберите «3. Hardware» – «Splmpedance» и задайте импеданс как «4ohms» (стр. 31).

* Можно подключить также активный сабвуфер с встроенным усилителем к стерео ресиверу на выход SUBWOOFER PRE OUT, чтобы усилить воспроизведение басов. Используйте сабвуферный кабель для подсоединения. Когда звук выдает вторая пара колонок SPEAKER B, сигнал на активный сабвуфер не подается.

Шаг 2. Подключение внешних устройств.

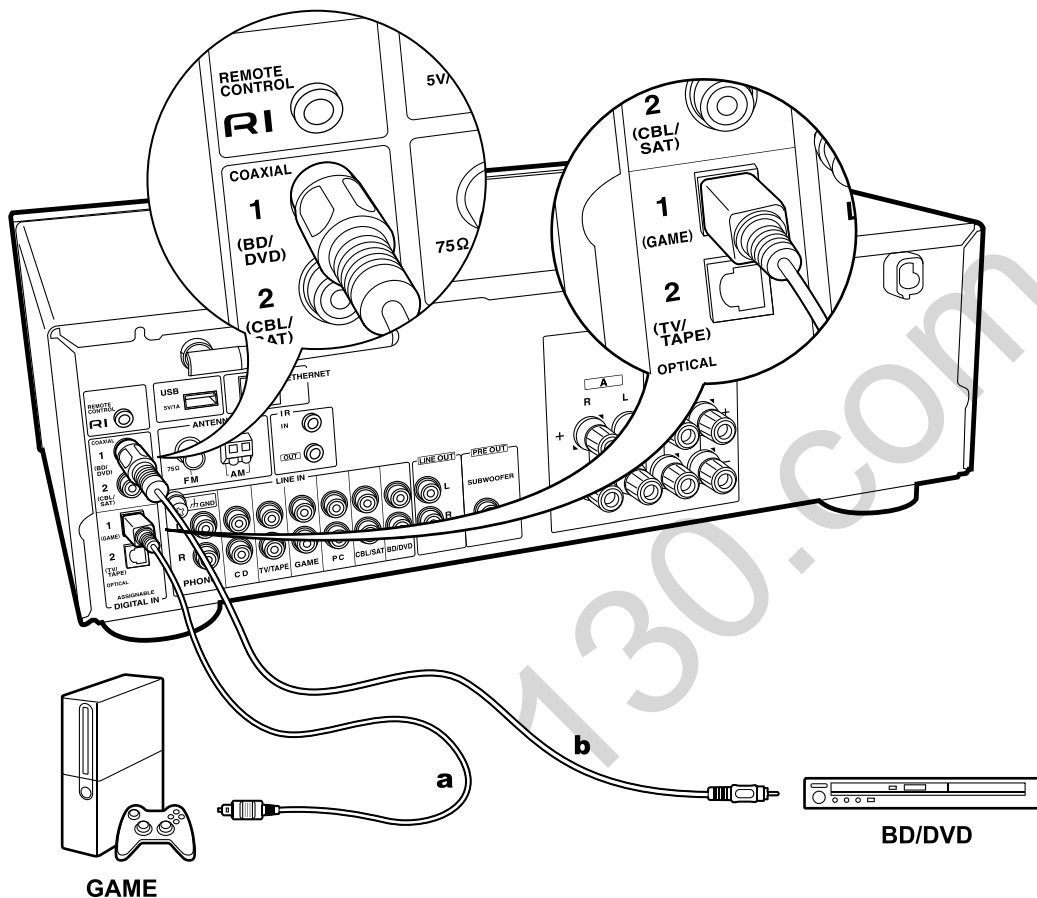

1. Подключение к разъему DIGITAL IN

Подключите внешнее устройство с помощью цифрового оптического кабеля или цифрового коаксиального кабеля. Обратите внимание, что этот ресивер оснащен функцией «Opt1Wakeup», так что, когда начинается воспроизведение на внешнем устройстве, подключенном к разъему OPTICAL 1 (GAME), этот ресивер «пробуждается», и селектор входного сигнала INPUT SELECTOR автоматически переключается. (стр. 32).

- Значение по умолчанию для функции «Opt1Wakeup» – «Off» – «Выкл». Чтобы активировать эту функцию, нажмите кнопку Setup на пульте, а затем когда в меню настройки Setup отобразится подменю «3. Hardware» – «Opt1Wakeup» переведите в положение «On». (стр. 32).
- Только PCM аудио поддерживается для ввода сигналов через цифровой оптический и коаксиальный разъемы DIGITAL IN OPTICAL/COAXIAL. Задайте формат PCM на внешнем устройстве для вывода аудио сигналов

А Цифровой оптический кабель б Цифровой коаксиальный кабель

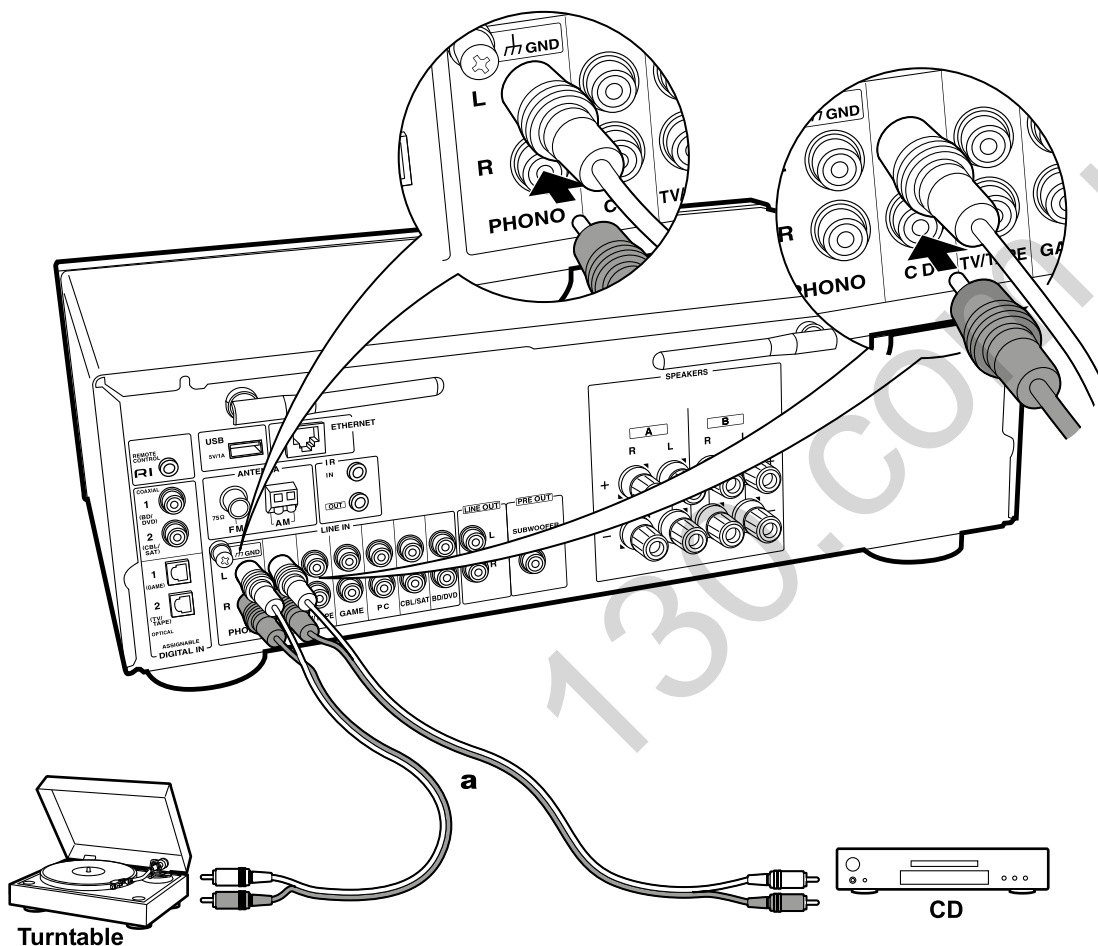

Turntable

А Аналоговый аудио кабель.

2. Подключение к разъему LINE IN

Подключайте внешнее устройство с помощью аналогового аудио кабеля. К разъему PHONO ресивера могут быть подключены проигрыватели с картриджем типа MM.

- Если подключаемый проигрыватель виниловых пластинок оснащен встроенным эквалайзером, то подключите его к разъему LINE IN, а не к PHONO разъему. Кроме того, если проигрыватель оснащен картриджем типа MC, то между устройством и проигрывателем установите эквалайзер, совместимый с типом картриджа, а затем подключите его к любому разъему AUDIO IN, но не к PHONO разъему.

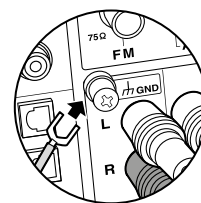

Если проигрыватель оснащен проводом заземления, то подключите его к разъему GND.

- При подключении компонента компании Onkyo с RI разъемом к ресиверу при помощи RI кабеля и аналогового аудио кабеля, вы сможете связать включение их питания и выбор входа и активировать управление с пульта дистанционного управления данного ресивера. Подробнее обратитесь к Инструкции по эксплуатации компонента с RI разъемом.
 - Часть функций может не работать, даже если он подключен через шину RI – в зависимости от конкретного оборудования.
- При подключении RI dock, вы должны переименовать селекторы входов на ресивере, чтобы сделать работу системы связанной. Выберите входной селектор GAME для вывода «GAME» на дисплей главной панели. Затем нажмите и удерживайте кнопку RETURN на основной блоке в течение 3 секунд для переключения отображения в меню на «DOCK».

Шаг 3. Подключение других кабелей

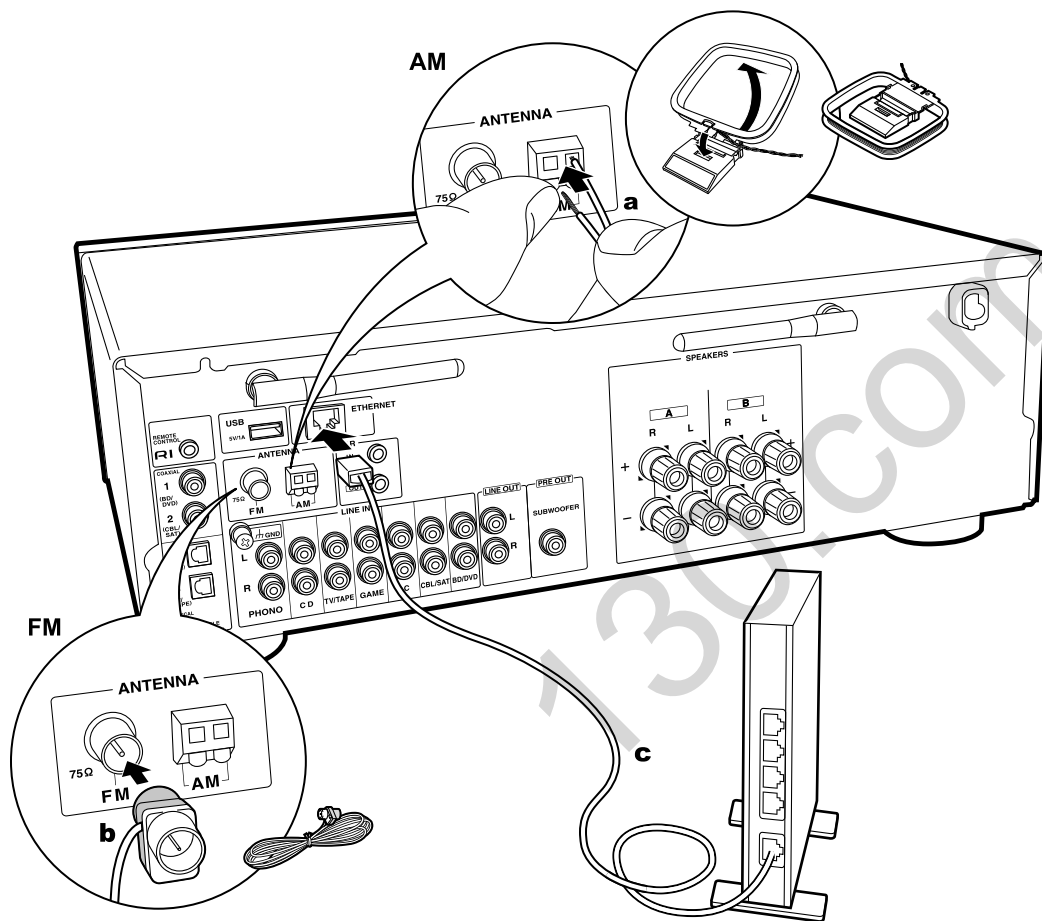

a. Комнатная антенна FM, **b.** Комнатная антенна AM, **c.** Кабель Ethernet.

1. Подключение к компьютерной сети

Подключите устройство к сети с помощью проводного соединения LAN или Wi-Fi (беспроводного соединения). После подключения устройства к сети вы сможете наслаждаться различными интернет службами и радиовещанием. В случае выполнения проводного подключения воспользуйтесь кабелем Ethernet, подключенным к порту ETHERNET, как показано на следующем рисунке. Для подключения по Wi-Fi после выбора «Wi-Fi» в меню Initial Setup (Первоначальная настройка) (стр. 13), выберите способ настройки и следуйте экранным инструкциям для конфигурации этого подключения.

2. Подключение AM, FM антенны

Перемещайте антенну во время прослушивания радио вещания для того, чтобы найти место наилучшего приема сигнала. Используйте кнопки или другие средства для закрепления FM антенны на стене.

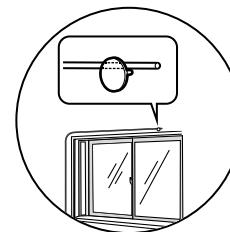

Комнатная FM антенна

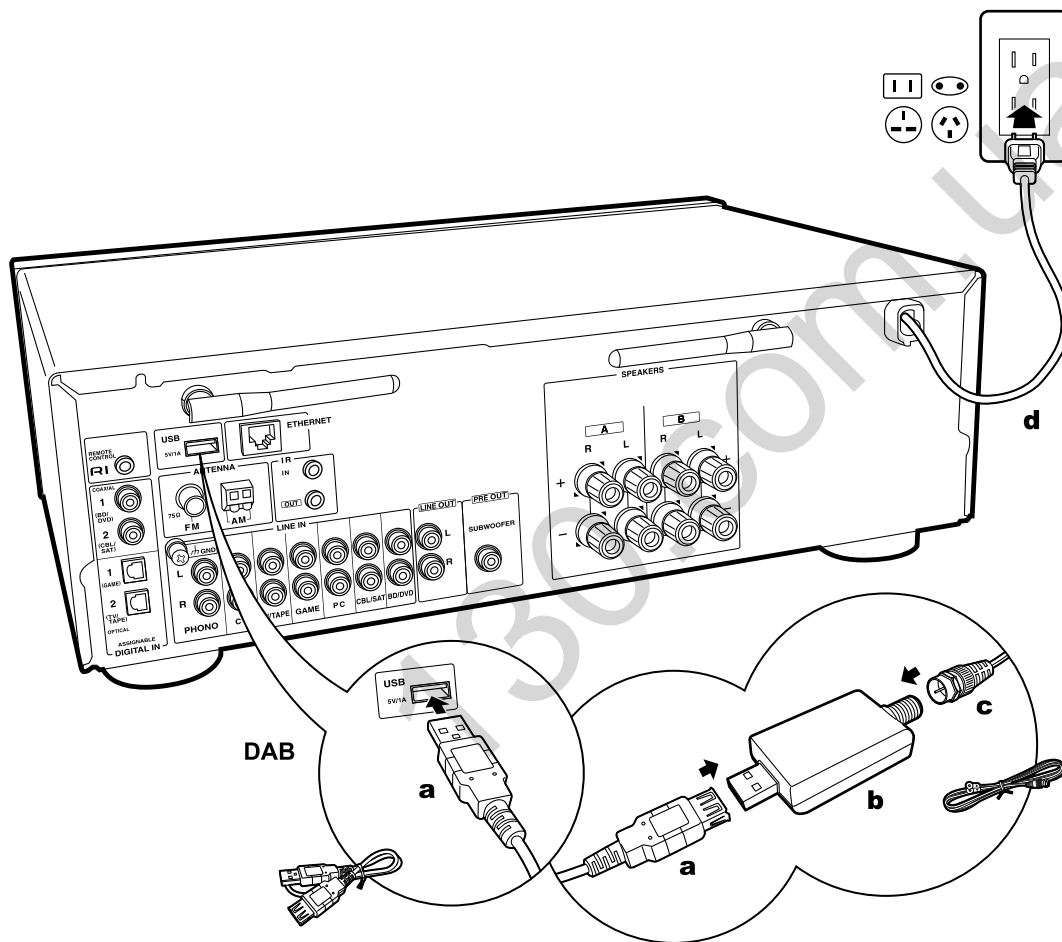

3. Подключение DAB антенны

Перемещайте антенну во время прослушивания радио вещания для того, чтобы найти место наилучшего приема сигнала. Используйте кнопки или другие средства для закрепления DAB антенны на стене.

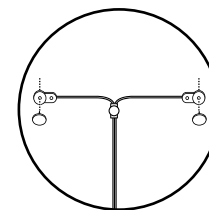

4. Подключение кабеля питания

Кабель питания следует подключать только по завершении выполнения всех подключений.

a. USB кабель, **b.** USB DAB адаптер, **c.** DAB антенна, **d.** Кабель питания.

Первоначальная настройка с помощью мастера установки Auto Start-up Wizard

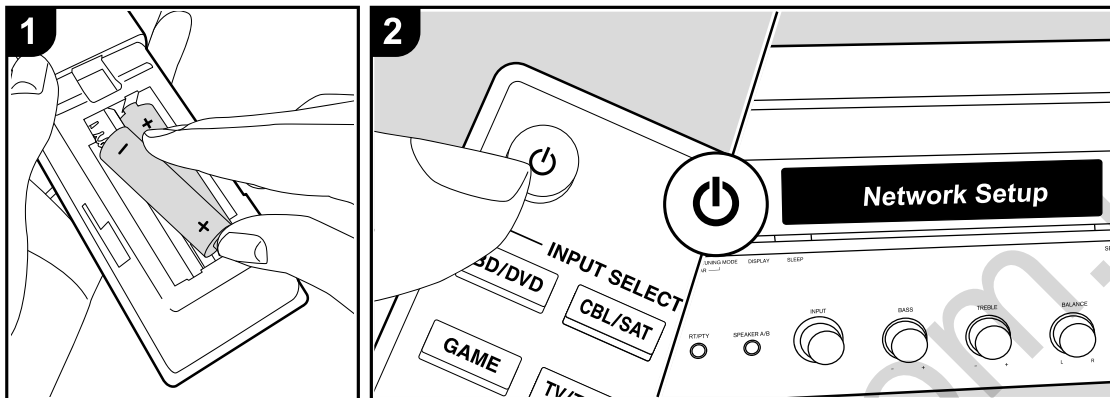

Запуск настройки: При нажатии кнопки (!), на дисплее появится надпись «Now Initializing...» «Идет инициализация ...». После этого, когда исчезнет надпись «Now Initializing...» «Идет инициализация ...», можно начинать работу с ресивером.

Настройки Wi-Fi соединения

При первом включении питания меню настройки сети Network Setup отображается автоматически, что позволяет легко сделать настройки подключения Wi-Fi.



Чтобы настроить подключение, выберите элемент со стрелками курсора на пульте ДУ и нажмите кнопку ENTER для подтверждения.

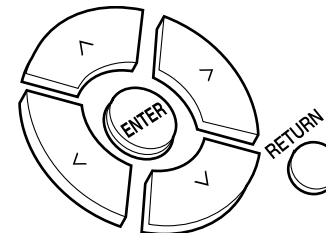

- Для возврата к предыдущему экрану нажмите кнопку RETURN.
1. Нажмите кнопку ENTER при отображении меню «Network Setup».
 2. Чтобы настроить Wi-Fi подключение, выберите «Wi-Fi». Если у вас проводное соединение с локальной сетью, выберите «связанный «Wired(Exit)» кнопками Вверх/Вниз на пульте дистанционного управления и нажмите ENTER.

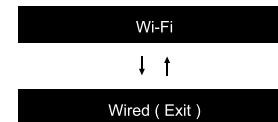

3. Если вы выбрали «Wi-Fi», выберите способ настройки с помощью кнопок Вверх/Вниз на пульте дистанционного управления и нажмите кнопку ENTER.

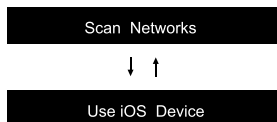

• Для отмены первоначальной настройки, нажмите кнопку SETUP на пульте дистанционного управления, и задайте для «5. Network» – «Wi-Fi» положение «On». После этого вновь выберите «Wi-Fi Setup».

■ Сканирование сетей – «Scan Networks»

Из списка SSID для точек доступа, таких например, как беспроводные маршрутизаторы LAN, выберите нужный SSID и сделайте настройки.

1. Выберите SSID для точки доступа, к которой вы хотите подсоединиться, с помощью кнопок Вверх/Вниз на пульте и нажмите кнопку ENTER.
My SSID

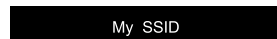

2. Выберите «Enter Password» (Введите пароль) или «Push Button» (Нажать кнопку) с помощью кнопок Вверх/Вниз на пульте и нажмите кнопку ENTER.
Если точка доступа оснащена кнопкой автоматического подключения, то выберите значение Push Button для подключения к точке доступа без ввода пароля.

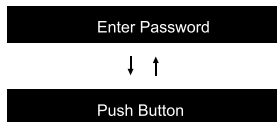

3. Если вы выбрали «Enter Password», введите пароль для точки доступа. Как вводить текст можно узнать в разделе «Entering Text» (стр. 15).

Если вы выбрали «Push Button», тогда после нажатия кнопки и удержания в течение нужного времени кнопки автоматического подключения на корпусе точки доступа, нажмите кнопку ENTER на пульте.

4. После этого на дисплее появится надпись «Now Connecting», затем она сменится на Wi-Fi настройки когда процедура будет завершена.
• Если на дисплее появится надпись «Retry», нажмите кнопку ENTER для повторения настройки.

Если на дисплее не появилась точка доступа

Нажмите кнопку Вправо на пульте, чтобы выбрать «Other...», затем нажмите кнопку ENTER. Настройтесь с помощью ввода SSID точки доступа, к которой вы хотите подсоединиться.

1. Введите SSID. Как вводить текст можно узнать в разделе «Entering Text» (стр. 15).
2. Выберите метод аутентификации (проверки прав) с помощью кнопок Вверх/Вниз на пульте и нажмите кнопку ENTER.

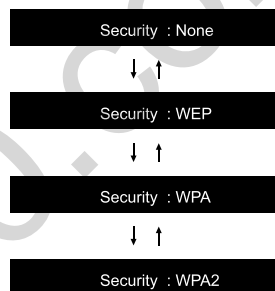

• Если вы выбрали «None», тогда переходите к шагу 3.
Если вы выбрали «WEP», «WPA» или «WPA2», тогда введите пароль и подтвердите его.

3. После этого на дисплее появится надпись «Now Connecting», затем она сменится на Wi-Fi настройки, когда процедура будет завершена. Если на дисплее появится надпись «Retry», нажмите кнопку ENTER для повторения настройки.

■ Использование iOS устройства

Настройте совместный доступ к Wi-Fi данного ресивера и

iOS устройства. Этот ресивер поддерживает iOS устройства с версией iOS7 и новее.

1. Подключите iOS устройство к сети Wi-Fi.
2. Выберите этот ресивер в меню «SET UP NEW AIRPLAY SPEAKER...» на экране iOS устройства и затем выберите «Next».
• Этот ресивер будет отображаться в меню как «Onkyo TX-8250 XXXXXX».
3. После этого на дисплее появится надпись «Now Connecting», затем она сменится на Wi-Fi настройки, когда процедура будет завершена.
Выберите «Done» на экране iOS устройства.

Entering text (Ввод текста)

Для ввода паролей и пр., выполните следующее.

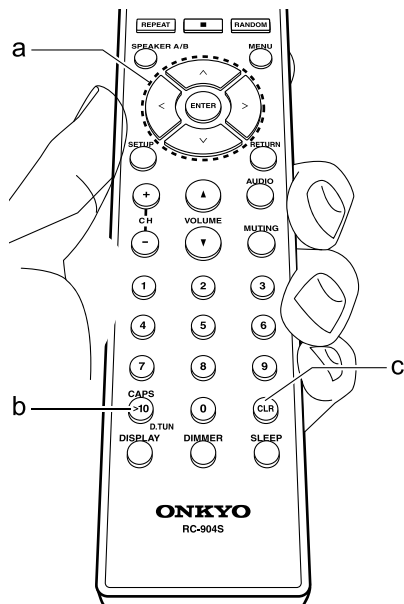

1. Используйте кнопки стрелок Up/Down/Left/Right (a) для выбора знака или символа.

abc defghijklm

2. Нажмите кнопку ENTER для подтверждения. Повторите эту процедуру, чтобы ввести больше знаков.

- Нажмите кнопку CAPS (b) для смены вводимого символа, например для переключения между верхним и нижним регистром.
- Нажмите кнопку CLR (c) чтобы удалить все введенные знаки за один раз.

3. После завершения ввода, используйте кнопки со стрелками Up/Down/Left/Right (a) для выбора «OK» и затем нажмите кнопку ENTER (a).

A / a ← → B S O K

Могут быть использованы следующие знаки и символы.

a

a	b	c	d	e	f	g	h	i	j	k	l	m
n	o	p	q	r	s	t	u	v	w	x	y	z
1	2	3	4	5	6	7	8	9	0	-	^	\
,	.	/	;	:	@	[]	S	p	a	c	e
A / a		<		>		B		S		O		K

A

A	B	C	D	E	F	G	H	I	J	K	L	M
N	O	P	Q	R	S	T	U	V	W	X	Y	Z
!	"	#	\$	%	&	'	()	-	=	~	
<	>	?	+	*	`	{	}	S	p	a	c	e
A / a		<		>		B		S		O		K

Space (пробел): Вводит пустое пространство шириной в один знак.

A/a: переключает регистр (a → A)

< – (левый) / →> (правый): Перемещает курсор в области ввода текста.

BS (возврат со стиранием): Удаляет знаки

слева от курсора. Перемещает курсор влево.

OK: для подтверждения введенных символов

Воспроизведение сигнала с подсоединенных компонентов

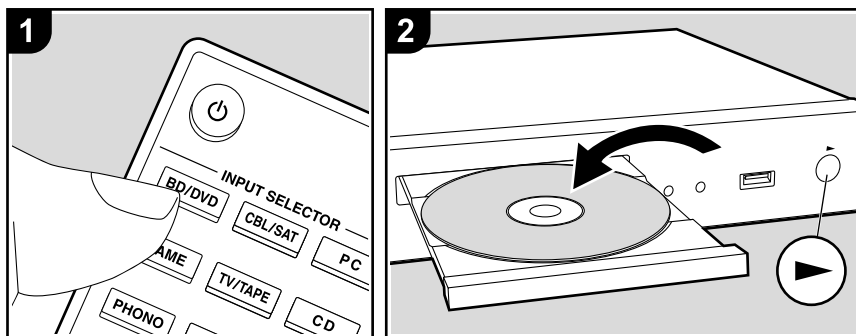

Основные операции

Вы можете воспроизводить аудио с внешних компонентов, таких как Blu-ray Disc плееры через это ресивер.

Проделайте следующие процедуры, когда ресивер включен.

1. Нажмите кнопку селектора входного сигнала (а) на пульте ДУ с тем же названием, что и разъем к которому вы подключили проигрыватель. Например, нажмите кнопку BD/DVD для запуска воспроизведения проигрывателя, подключенного к разьему BD/DVD. Нажмите кнопку TV/TAPE для прослушивания звука телевизора.
3. Запустите воспроизведение на подключенном компоненте.

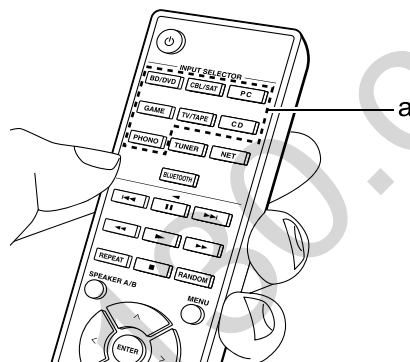

Воспроизведение по BLUETOOTH®

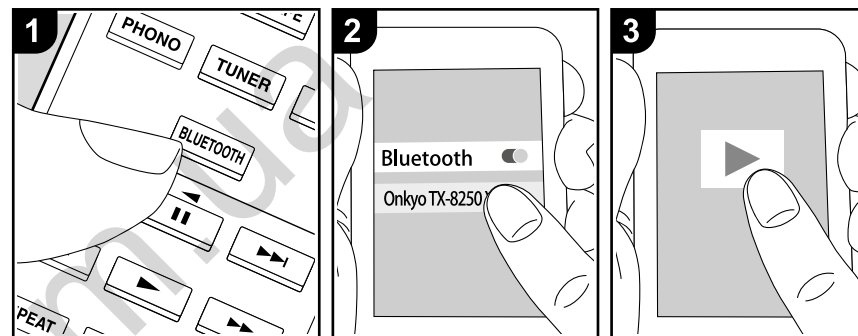

Вы можете воспроизводить музыку со смартфонов или других оснащенных беспроводной технологией BLUETOOTH компонентов.

Проделайте следующие процедуры, когда ресивер включен.

Сопряжение – Pairing

1. После нажатия кнопки BLUETOOTH на пульте ДУ на дисплее будет отображено сообщение «Now Pairing» (Выполняется сопряжение) и будет активирован режим сопряжения.

Now Pairing . . .

2. Включите функцию BLUETOOTH на устройстве с технологией BLUETOOTH, затем выберите данный ресивер из списка отображаемых устройств. При запросе пароля введите «0000».
 - Этот ресивер отображается как «Onkyo TX8250 XXXXXX».
 - Для подключения другого BLUETOOTH устройства нажмите и удержите в нажатом положении кнопку BLUETOOTH во

время отображения сообщения «Now Pairing» (Выполняется сопряжение) на дисплее, а затем выполните шаг 2. Данное устройство способно хранить данные о сопряжении с восемью устройствами.

- Зона покрытия составляет 15 метров. Учтите, что соединение со всеми существующими устройствами Bluetooth не гарантируется.

Воспроизведение

1. После включения устройства выполните подключение на Bluetooth устройстве. Селектор входа на данном устройстве автоматически переключится на «BLUETOOTH».
2. Запустите воспроизведение музыкальных файлов. Увеличьте уровень громкости подключенного BLUETOOTH устройства до соответствующего уровня.
 - Благодаря характеристикам технологии беспроводного соединения BLUETOOTH, звук, воспроизводимый данным устройством, может немного отставать от звука BLUETOOTH устройства.

Интернет-радио

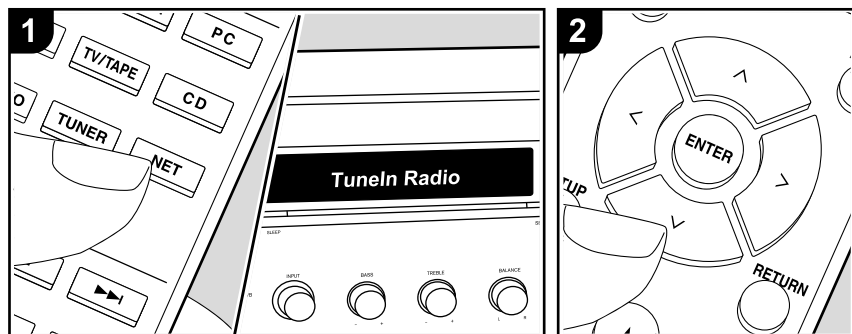

Основные операции

При подключении этого ресивера к сети, имеющей соединение с интернет вы можете прослушать воспроизведение TunelIn, Pandora, Deezer и TIDAL или другого зарегистрированного интернет-радиовещания.



- Сеть должна иметь соединение с интернет, чтобы воспроизводить интернет-радио сервисы.
- В зависимости от доступных интернет-сервисов пользователь должен выполнить регистрацию на компьютере. Обращайтесь на соответствующие веб-сайты.
- Перечень доступных функций и сервисов может быть расширен после обновления прошивки ПО, кроме того некоторые про-

вайдеры могут прекратить обслуживание и сервисы могут стать недоступными в будущем.

Воспроизведение

Проделайте следующие процедуры, когда ресивер включен.

1. Нажмите кнопку NET на пульте ДУ для вывода списка сетевых функций на экран телевизора.
2. С помощью курсорных кнопок выберите интернет-радио сервис, затем нажмите кнопку ENTER (a) подтверждения выбора.
3. Следуйте экранным инструкциям и выберите радиостанции и программы с помощью курсорных кнопок, а затем нажмите кнопку ENTER (a) для запуска воспроизведения. Воспроизведение начнется по достижении отметки в «100%».
 - Для возврата к предыдущему меню нажмите кнопку RETURN (c).

Меню сервисов интернет-радио

Вы можете зарегистрировать некоторых станций в качестве избранных или же уда-

лить станции, которые вы зарегистрировали в качестве ваших любимых. Меню на экране зависит при этом от выбранного сервиса. Иконки меню отображаются в нижней правой части экрана при воспроизведении станции. Когда отображается только этот значок, вы можете отобразить меню на экране, просто нажав MENU на пульте дистанционного управления. Для работы нажимайте кнопки со стрелками Up/Down на пульте для выбора меню и затем кнопку ENTER для подтверждения вашего выбора.

Работа с меню TunelIn Radio Account

Создание аккаунта на веб-сайте TunelIn (tunein.com) позволяет вам автоматически добавлять радио станции и программы в ваш список «My Presets» на AV ресивере, если вы сохраните его на веб-сайте. Список «My Presets» будет отображаться на один уровень ниже TunelIn Radio.

Для того, чтобы вывести на дисплей радиостанцию, зарегистрированную в «My Presets», вы должны войти в TunelIn с ресивера. Чтобы войти, выберите «Login» – «I have a TunelIn account» в главном меню «TunelIn», и затем введите ваше имя пользователя и пароль.

- Если вы выберете «Login» на ресивере, вы сможете использовать выведенный на дисплей код регистрации для ассоциации ресивера на странице My Page веб-сайта TunelIn, что позволит вам входить на свою страницу с этого ресивера с меню «Login» – «Login with a registration code», не вводя имя пользователя и пароль.

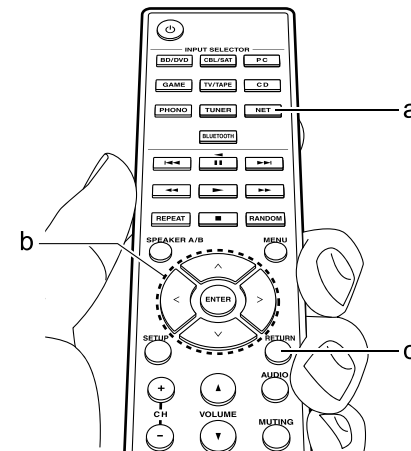

Сервис Spotify

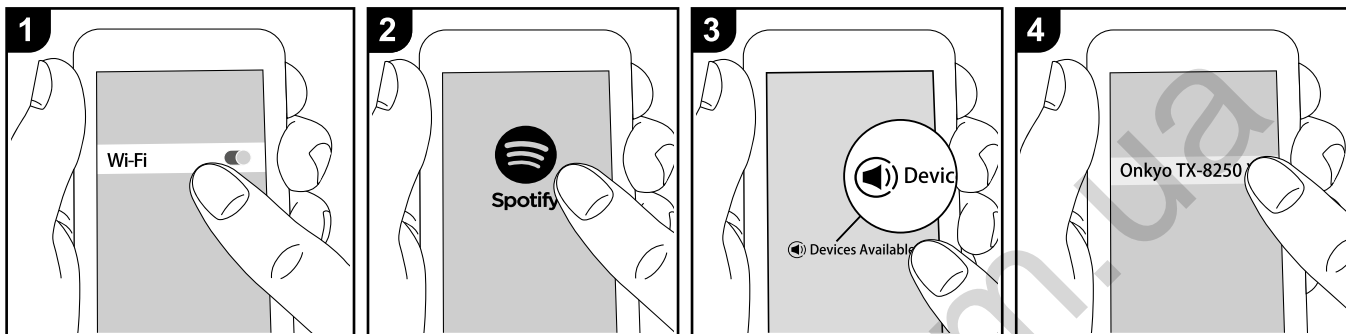

Воспроизведение Spotify Connect возможно после подключения ресивера к той же локальной сети, что и ваш смартфон или планшет.

- Чтобы активировать Spotify Connect, установите приложение Spotify на вашем смартфоне или планшете и создайте премиум аккаунт Spotify.
 - Смотрите на сайте www.spotify.com/connect/ процедуры настройки сервиса Spotify:
- Программное обеспечение Spotify регулируется лицензиями для третьих лиц, с которыми можно ознакомиться здесь: www.spotify.com/Connect/third-party-licenses

Воспроизведение

1. Подключите ваш смартфон к той же точке доступа, с которой соединен ваш ресивер.
2. Запустите приложение Spotify.
3. Запустите трек в приложении Spotify, затем после переключения в экран управления воспроизведением, кликните "Devices Available" внизу.
4. Выберите данное устройство
5. Ресивер включится автоматически, и входной селектор ресивера переключится на позицию NET, и начнется стриминг музыки

с сервиса Spotify.

- Если настройка «3. Hardware» «Net Standby» в меню Setup этого ресивера находится в положении «Off». («выкл»), то включите ресивер вручную и затем нажмите кнопку NET на пульте.

AirPlay®

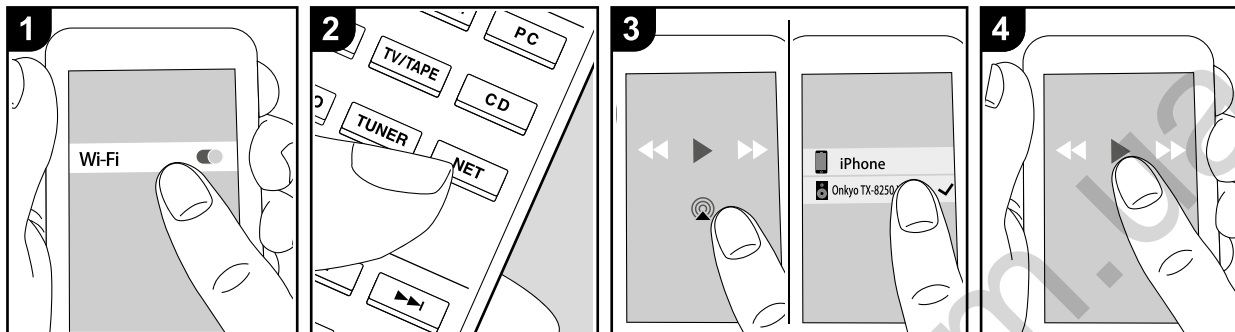

e.g., iOS 10

Основные операции

Вы можете наслаждаться воспроизведением музыкальных файлов с iPhone®, iPod touch® или iPad®, подключенных к той же точке доступа, что и данное устройство.

- Обновите версию программного обеспечения вашего iOS устройства.
- Могут быть некоторые различия в работе экранов операций и как они выполняются на iOS устройстве в зависимости от версии iOS. Для получения подробной информации см. инструкции по эксплуатации iOS устройства.

1. Подключите iOS устройство к точке доступа.
 2. Нажмите кнопку NET.
 3. Прикоснитесь к иконке AirPlay на панели iOS устройства и выберите нужное устройство из списка доступных устройств, а затем прикоснитесь к кнопке «Done».
 4. Запустите воспроизведение музыкальных файлов на iOS устройстве.
- Установленное по умолчанию значение для функции Network Standby — «On.», поэтому при выполнении действий, описанных в шагах 3 и 4, устройство будет автоматически включено и входной сигнал будет переключен

на «NET». Для сокращения энергопотребления нажмите кнопку «звездочка» на пульте ДУ, а затем в меню Setup (Настройка) установите параметр «5.Hardware» — «Power Management» — «Network Standby» (Аппаратное обеспечение — Управление питанием — Сеть в режиме ожидания) в значение «Off» (Выкл.).

- Благодаря характеристикам технологии беспроводного соединения AirPlay, звук, воспроизводимый данным устройством, может немного отставать от звука устройства с функцией AirPlay.

Вы также можете воспроизвести музыкальные файлы на компьютере с помощью iTunes (Вер. 10.2 или более поздняя). Прежде чем начать работу, убедитесь, что устройство и компьютер подключены к одной сети, затем нажмите кнопку NET на устройстве. Прикоснитесь к иконке AirPlay и iTunes, и выберите нужное устройство из списка доступных устройств, затем запустите воспроизведение музыкального файла.

Запоминающее USB устройство

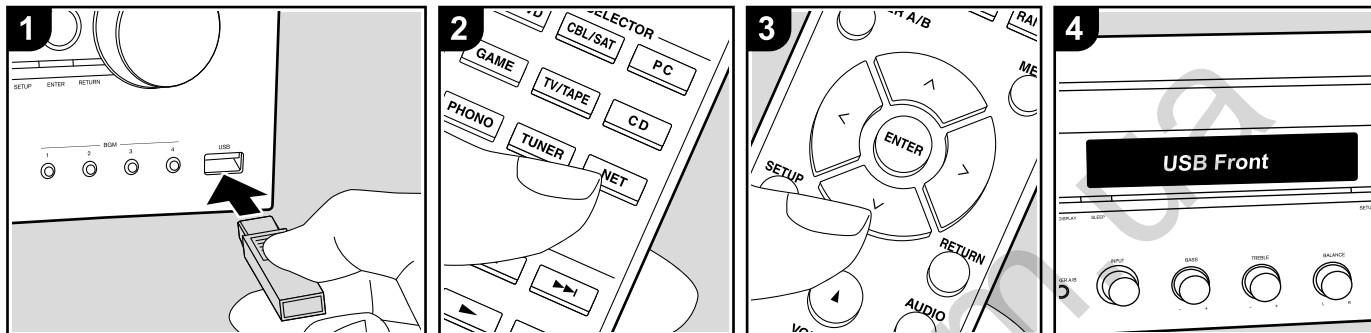

Основные операции

Вы можете запускать воспроизведение музыкальных файлов, сохраненных на USB носителе.

1. Вставьте USB устройство с музыкальными файлами в порт USB на передней или на задней панели устройства.
2. Нажмите кнопку «NET» на пульте ДУ, чтобы вывести на экран список сетевых сервисов.
3. С помощью курсорных кнопок на пульте выберите «USB Front» или «USB Rear», и затем нажмите кнопку ENTER (b).
 - Если «USB» индикатор мигает на дисплее, то убедитесь в правильности подключения USB устройства.
 - Не извлекайте подключенное USB устройство при отображении на дисплее индикации «Connecting...» (Подключение). Это может привести к неисправности или повреждению записанных данных.
4. Нажмите кнопку ENTER (b) на пульте ДУ в следующем меню. На дисплее будет отображен список папок и музыкальных файлов, записанных на USB устройстве. Выберите папку с помощью курсорных кнопок и нажмите кнопку ENTER (b) для

подтверждения выбора.

5. С помощью курсорных кнопок на пульте ДУ выберите музыкальный файл, а затем нажмите кнопку ENTER (b) для запуска воспроизведения.
 - Для возврата к предыдущему меню нажмите кнопку RETURN (c).
 - Порт USB устройства соответствует стандарту USB 2.0. Скорость передачи данных может быть недостаточна для воспроизведения некоторого контента, поэтому звучание может быть прерывистым.
 - Учтите, что мы не гарантируем работу со всеми USB носителями.
 - Данное устройство может работать только с USB носителем, соответствующим стандарту USB mass storage запоминающих устройств. Устройство также совместимо с USB носителями с форматами файловых систем FAT16 или FAT32.

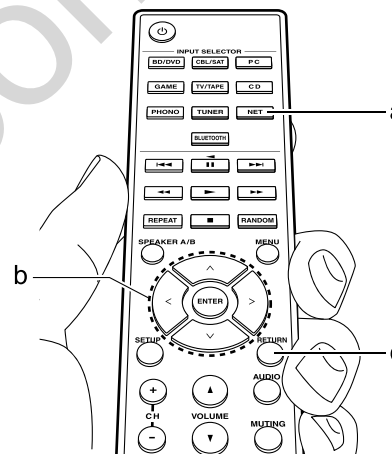

Поддерживаемые форматы аудио файлов

Этот ресивер поддерживает следующие форматы музыкальных файлов. Имейте в виду, что защищенные от копирования музыкальные файлы не могут воспроизводиться.

MP3 (.mp3 или .MP3)

- Поддерживаются форматы: MPEG-1/MPEG-2 Audio Layer 3
- Поддерживаются частоты дискретизации: 44.1 кГц, 48 кГц
- Поддерживаются бит-рейты (частоты выборки): от 8 kbps до 320 kbps и VBR.

WMA (.wma или .WMA)

- Поддерживаются частоты дискретизации: 44.1 кГц, 48 кГц
- Поддерживаются бит-рейты: от 5 kbps до 320 kbps и VBR.

WAV (.wav или .WAV)

- WAV файлы содержат несжатый цифровой звук в PCM формате.
- Поддерживаются частоты дискретизации: 44.1 кГц, 48 кГц, 88.2 кГц, 96 кГц, 176.4 кГц и 192 кГц

- Число бит квантования: 8 бит, 16 бит, 24 бит

AIFF (.aiff/.aif/.AIFF/.AIF):

AIFF файлы содержат несжатый цифровой звук в PCM формате.

- Поддерживаются частоты дискретизации: 44.1 кГц, 48 кГц, 88.2 кГц, 96 кГц, 176.4 кГц и 192 кГц
- Число бит квантования: 8 бит, 16 бит, 24 бит

AAC

(.aac/.m4a/.mp4/.3gp/.3g2/.AAC/.M4A/.MP4/.3GP или .3G2)

- Поддерживаются форматы: MPEG-2/MPEG-4 Audio
- Поддерживаются частоты дискретизации: 44.1 кГц, 48 кГц, 88.2 кГц, 96 кГц
- Поддерживаются бит-рейты: от 8 kbps до 320 kbps и VBR.

FLAC (.flac или .FLAC)

FLAC – это формат файлов со сжатием данных без потерь.

- Поддерживаются частоты дискретизации: 44.1 кГц, 48 кГц, 88.2 кГц, 96 кГц, 176.4 кГц и 192 кГц
- Число бит квантования: 8 бит, 16 бит, 24 бит

Apple Lossless (.m4a/.mp4/.M4A/.MP4)

- Поддерживаются частоты дискретизации: 44.1 кГц, 48 кГц, 88.2 кГц, 96 кГц, 176.4 кГц и 192 кГц
- Число бит квантования: 16 бит, 24 бит

DSD (.dsf/.dff/.DSF/.DFF)

- Поддерживаются форматы: DSF/DSDIFF
- Поддерживаются частоты дискретизации: 2.8 MHz, 5.6 MHz
- Файлы с переменной скоростью передачи (Variable bit-rate – VBR) также поддерживаются. Однако, время их воспроизведения иногда неправильно выводится на дисплее.
- Этот ресивер поддерживает воспроизведение с USB накопителей без пауз при следующих условиях.

Если WAV, FLAC и Apple Lossless файлы непрерывно воспроизводятся с одним и тем же форматом, частотой дискретизации, каналами, разрядностью квантования и бит-рейтом.

Требования к USB запоминающим устройствам

- Имейте в виду, что работа не гарантируется для всех типов USB устройств.
- Ресивер поддерживает USB устройства, которые относятся к классу массовых накопителей данных (но не всегда гарантируется) с файловой системой формата FAT16 или FAT32.
- Если USB накопитель разбит на отдельные диски (разделы), каждый из них будет рассматриваться как независимое устройство.
- До 20,000 папок могут быть выведены на дисплее, и могут иметь глубину вложения до 16 уровней.
- USB хабы (концентраторы) и USB устройства с функциями хабов не поддерживаются.
- Запоминающие устройства USB с функциями защиты данных не могут быть воспроизведены.
- Не подсоединяйте порт USB ресивера к порту USB на вашем компьютере. Музыка на вашем компьютере не может быть воспроизведена через ресивер таким способом.
- Карты памяти, вставленные в USB кард-ридер могут оказаться недоступными для этой функции.
- Работоспособность накопителей на жестком диске, которые получают питание через USB порт ресивера не гарантируется.
- Если вы подсоединяете жесткий диск USB к порту ресивера USB, мы рекомендуем вам использовать этот диск с его собственным блоком питания.
- Если запоминающее устройство USB содержит большой объем информации, ресиверу потребуется время для его считывания.
- В зависимости от USB запоминающего устройства, правильное считывание содержимого и надлежащее питание может оказаться невозможным.
- Компания Onkyo не несет никакой ответственности за потерю или повреждение данных, сохраненных на запоминающем устройстве USB, когда такое устройство используется вместе с ресивером. Мы рекомендуем вам выполнить резервное копирование ваших важных музыкальных файлов перед подключением.

Прослушивание AM/FM радиовещания

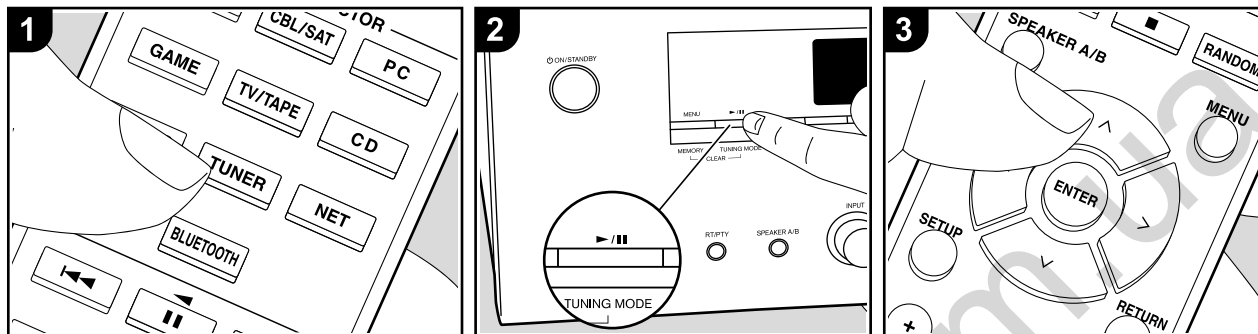

Вы можете принимать AM/FM радиовещание на этом ресивере с помощью встроенного тюнера. Прочтите следующие процедуры, когда ресивер включен.

■ Настройка на радиостанции

Автоматическая настройка

1. Несколько раз нажмите кнопку TUNER на пульте ДУ для выбора «AM» или «FM» на дисплее.
2. Нажмите кнопку TUNING MODE (e) на пульте ДУ, так, чтобы индикатор «TunMode:Auto» загорелся на дисплее.

TunMode : Auto

3. При нажатии курсорных кнопок */* (a) на пульте ДУ будет автоматически запущен поиск по частоте, который остановится после настройки на очередную радиостанцию. Индикатор «TUNED» загорится на дисплее при определении радиостанции. В случае определения FM станции на дисплее будет гореть индикатор «FM ST».

Если FM сигнал слишком слабый

Радио волны могут быть существенно ослаблены из-за окружающих условий и строительных элементов. В данном случае выполните действия, описанные в разделе «Ручная настройка», для настройки на нужную станцию вручную.

Ручная настройка

1. Несколько раз нажмите кнопку TUNER на пульте ДУ для выбора «AM» или «FM» на дисплее.
2. Нажмите кнопку TUNING MODE (e) на пульте ДУ, так, чтобы индикатор «TunMode:Manual» появился на дисплее.

TunMode : Manual

3. Выберите нужную радиостанцию нажатием курсорных кнопок */* (a) на пульте ДУ.
 - Частота будет изменяться на 1 шаг при каждом нажатии кнопки. При удержании в нажатом положении этой кнопки частота будет непрерывно изменяться,

а при отжатии этой кнопки частота будет остановлена. Следите за изменениями на дисплее при выполнении настройки частоты.

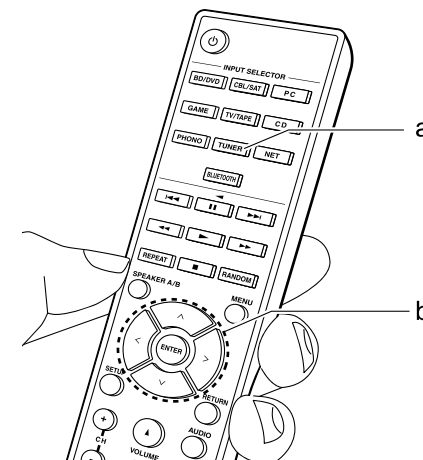

Настройка на радиостанции путем прямого ввода частоты

Вы можете настроиться на радиостанции AM или FM напрямую, путем непосредственного ввода соответствующей частоты.

(рисунок)

- 1 Нажмите кнопку TUNER на пульте несколько раз для выбора «AM» или «FM»
- 2 Нажмите кнопку D.TUN на пульте.

3 В течение 8 секунд, используйте цифровые кнопки для ввода частоты радиостанции.

• Например, чтобы настроиться на 87,5 (FM), нажмите 8,7,5 или 8,7,5,0.

Если вы ввели неверную частоту, набор можно будет повторить нажав на кнопку D.TUN на пульте еще раз и ввести данные вновь.

Задание шага настройки по частоте:

Нажмите кнопку SETUP на пульте ДУ, затем используйте курсорные кнопки и ENTER на пульте ДУ для выбора «7. Miscellaneous» – «Tuner» – «AM / FM Frequency Step», и выберите тот шаг, который принят в вашем регионе. Имейте в виду, что при изменении этой настройки все пресеты радиостанций будут стерты.

■ Регистрация пресетов радиостанций

Регистрация позволяет сохранить до 40 ваших любимых AM и FM радиостанций. Предварительная регистрация позволяет настраиваться непосредственно на выбранные радиостанции.

Регистрация

- 1 Настройтесь на радиостанцию AM, FM, которую вы хотите зарегистрировать.
- 2 Нажмите на кнопку MEMORY на ресивере, так чтобы номер предварительной настройки (пресета) начал мигать.
- 3 Пока всплывает номер (около 8 секунд), используйте кнопки PRESET ◀▶ для

выбора номера ячейки предварительной настройки в диапазоне от 1 до 40.

- 4 Нажмите кнопку MEMORY еще раз, чтобы зарегистрировать данную радиостанцию. Станция сохранена, и номер ячейки предварительной настройки прекращает всплывать.

Повторите эту процедуру для всех ваших любимых AM/FM радиостанций.

Выбор предварительных настроек (пресетов) радиостанций.

- 1 Нажмите кнопку TUNER на пульте
2. Для выбора номера пресета используйте кнопки курсора на пульте ДУ.

Удаление предварительных настроек (пресетов) радиостанций.

1. Нажмите кнопку TUNER на пульте
2. Выберите пресет, который вы хотите удалить, с помощью кнопок курсора на пульте ДУ.
- 3 Удерживая кнопку MEMORY в нажатом состоянии, нажмите на кнопку TUNING MODE. Данная предварительная настройка будет удалена, и ее номер исчезает с дисплея.

■ Использование RDS

RDS является сокращением от Radio Data System (Система радиотрансляции данных) и представляет собой способ передачи данных FM радиосигналов. В регионах RDS вещания название радиостанции будет отображаться на дисплее в разделе информации о программе радиовещания. После нажатия кнопки * (b) на пульте ДУ вы сможете использовать следующие функции.

Отображение текстовой информации (Radio Text)

1. Во время отображения названия станции

нажмите один раз кнопку * (b) на пульте ДУ. Теперь на дисплее будет отображена плывущая строка с текстовой информацией Radio Text (RT). При отсутствии текстовой информации на дисплее будет отображено сообщение «No Text Data».

• На дисплее могут быть отображены необычные символы при попытке показать на дисплее неподдерживаемые данные. Тем не менее, это не является неисправностью. Также, если сигнал выбранной станции слишком слабый, то информация может не отображаться.

Поиск станций по типу программ (PTY)

1. Во время отображения названия станции нажмите дважды кнопку * (b) на пульте ДУ.
2. С помощью курсорных кнопок */* (a) на пульте ДУ выберите нужный тип программы (Program Type), а затем нажмите кнопку ENTER (*) для запуска поиска.

Далее представлены доступные типы программ:

News (Новости) / Affairs (Текущие события) / Info (Информационные программы) / Sport (Спорт) / Educate (Образование) / Drama (Театр) / Culture (Культура) / Science (Программы о технологиях и науке) / Varied (Разное) / Pop M (Поп-музыка) / Rock M (Рок-музыка) / Easy M (Легкая музыка) / Light M (Легкая классика) / Classics (Классическая музыка) / Other M (Другая музыка) / Weather (Погода) / Finance (Финансы) / Children (Детские передачи) / Social (Социальные программы) / Religion (Религия) / Phone In (Телефонные опросы) / Travel (Туризм) / Leisure (Досуг) / Jazz (Джаз) / Country (Кантри) / Nation M (Музыка народов мира) / Oldies (Петро) / Folk M (Народная музыка) / Document (Репортажи)

• Отображаемая на дисплее информация может иногда не соответствовать воспроизводимому материалу радиостанции.

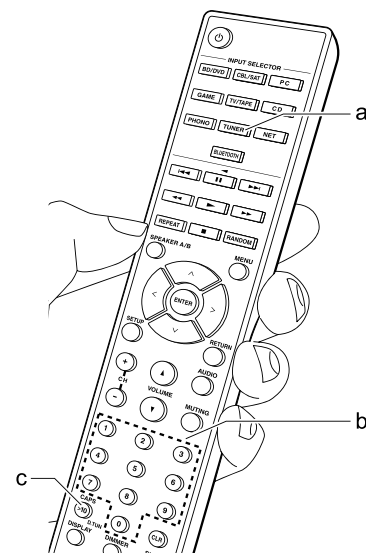

3. Если радиостанция была найдена, то на дисплее будет мигать название найденной станции. В этот момент нажмите кнопку ENTER (a) для запуска приема радиостанции. Если вы не нажмете кнопку ENTER (a), то устройство продолжит выполнение поиска другой станции.

• Если ни одна из станций не была найдена, на дисплее будет отображено «Not Found».

• На дисплее могут быть отображены необычные символы при попытке показать на дисплее неподдерживаемые данные. Тем не менее, это не является неисправностью. Также, если сигнал выбранной станции слишком слабый, то информация может не отображаться.

Прослушивание DAB радиовещания

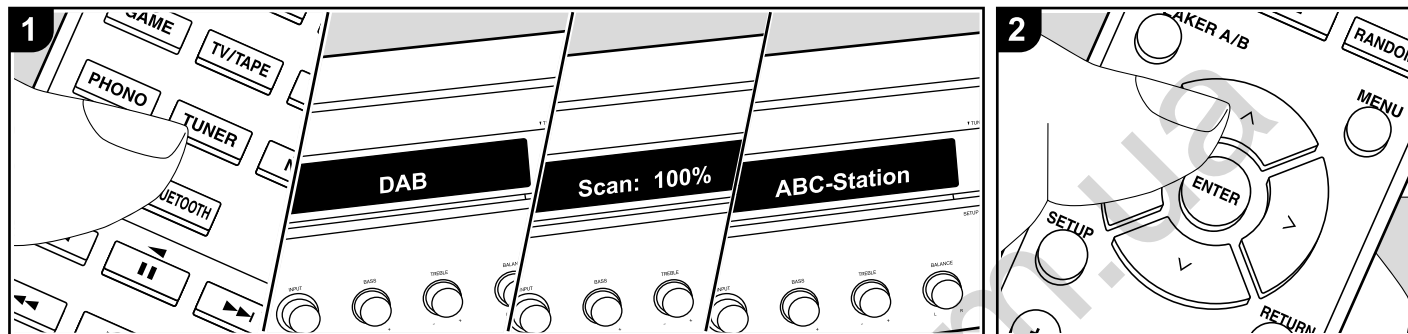

Основные операции

- Несколько раз нажмите кнопку TUNER на пульте ДУ для выбора «DAB» на дисплее.
 - При первом выборе значения DAB функция Auto Tuning будет автоматически сканировать частотную полосу DAB Band 3 для поиска доступных в вашей зоне станций. По завершении процедуры сканирования будет выбрана первая найденная станция.

Scan: 100%

- Выберите нужную радиостанцию с помощью курсорных кнопок */* (a) на пульте ДУ.
 - При добавлении новой DAB станции или при перемещении в другую зону, нажмите кнопку SETUP на пульте ДУ, а затем в меню Setup (Настройка) выберите в меню «3. Hardware» – «DAB Auto Scan».

Изменение порядка отображения станций

- Вы можете сортировать доступные станции по алфавиту или по группам.
- Несколько раз нажмите кнопку TUNING MODE (e) для настройки способа сортировки порядка отображаемых станций.
 - Alphabet (По алфавиту)** (настройка по умолчанию): Сортирует станции по алфавиту.
 - Multiplex (Мультиплекс):** Сортирует станции по группам.

Отображение DAB Radio информации

- Нажмите кнопку DISPLAY (b) для отображения на дисплее информации о выбранной станции DAB.

DLS (Dynamic Label Segment):

При настройке на станцию, содержащую DLS текстовые данные, на дисплее будет отображена плавущая строка.

Program Type (Тип программ):

Отображает тип программы.

Bit Rate and Audio Mode (Битрейт и аудиорежим):

Отображает битрейт и аудио режим (стерео, моно) станции.

Quality: Качество:

Отображает качество сигнала.

0 – 59:

Слабый сигнал

60 – 79:

Хороший сигнал

80 – 100:

Отличный сигнал

Multiplex Name (Название группы):

Отображает название текущей группы.

Multiplex Number and Frequency (Номер группы и частота):

Отображает номер и частоту текущей группы.

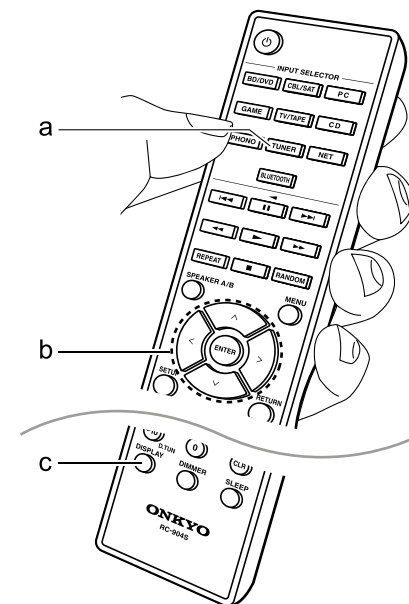

Регистрация настроек на радиостанции (пресетов)

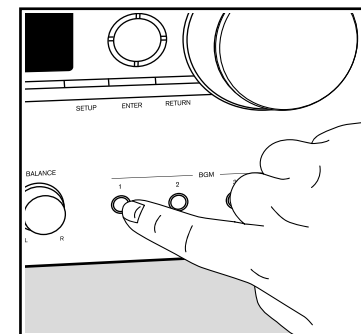
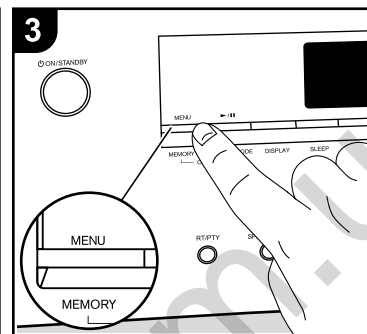
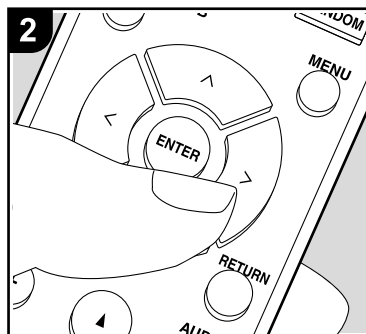
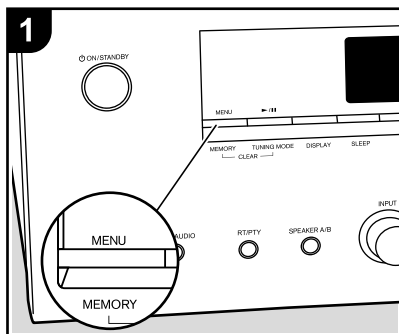

Вы можете зарегистрировать до 40 AM, FM и DAB радиостанций. Предварительное программирование радио станций позволит вам непосредственно перейти к нужной вам радиостанции.

1. Перейдите к радиостанции, которую хотите зарегистрировать.
2. Нажмите кнопку MEMORY (d) на пульте ДУ так, чтобы номер пресета на дисплее начал мигать.
3. В то время, как номер пресета будет мигать (около 8 секунд), несколько раз нажмите кнопку ◀▶ (a) на пульте ДУ для выбора номера между 1 и 40.



4. Нажмите кнопку MEMORY (d) на пульте ДУ еще раз для регистрации станции. После регистрации номер пресета будет гореть постоянно.

Выбор предустановленных радиостанций (пресетов)

1. Нажмите кнопку TUNER на пульте ДУ.

2. Нажмите курсорные кнопки */* (a) на пульте ДУ для выбора номера пресета.

Удаление предустановленных радиостанций

1. Нажмите кнопку TUNER на пульте ДУ.
2. Нажмите курсорные кнопки ◀▶ (a) на пульте ДУ для выбора номера пресета.
3. Нажмите кнопку MEMORY (d) на пульте ДУ, а затем, пока мигает номер пресета, нажмите кнопку CLEAR (c) на пульте ДУ для удаления этого номера пресета.
 - После удаления номер пресета будет удален на дисплее.

Регистрация радиостанций на кнопки BGM

Вы можете зарегистрировать до 4 ваших любимых радиостанций на кнопки BGM на основном блоке. Зарегистрировав их на эти кнопки вы сможете начать прием одним нажатием кнопки.

После настройки на нужную радиостанцию чтобы зарегистрироваться, выполните следующие процедуры.

1. Нажмите и удерживайте одну из кнопок BGM от 1 до 4 на основном блоке. «Preset Written» – «Пресет записан» отобразится на дисплее и принимаемая станция будет зарегистрирована. Если уже есть зарегистрированная радиостанция, то она заменяется. Примечание: станции, зарегистрированные в BGM кнопках от 1 до 4 также зарегистрированы в списке пресетов под номерами от 37 до 40, соответственно.
 - Нажимайте кнопки BGM от 1 до 4, чтобы слушать станции, которые вы наметили. Если вы нажмете эти кнопки, когда устройство находится в режиме ожидания, оно включится и начнется прием станции.

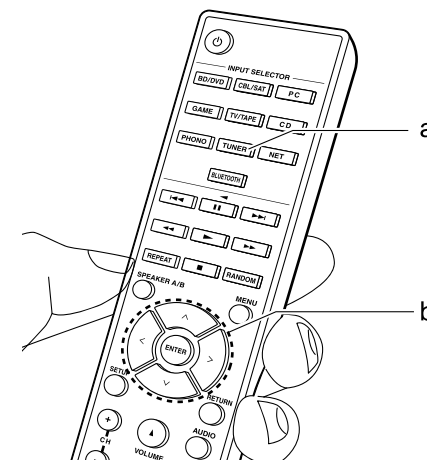

Музыкальный сервер

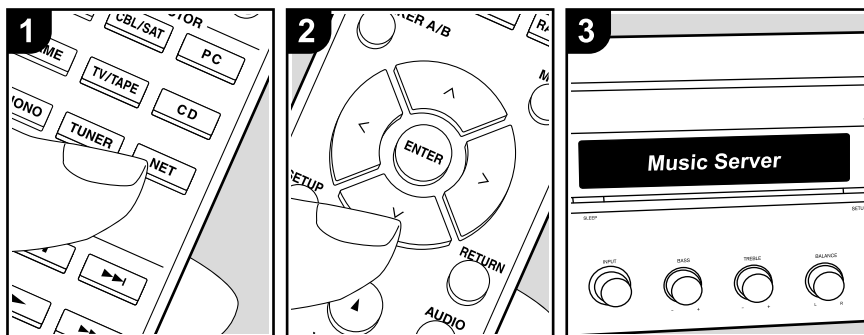

Вы можете воспроизводить потоковые музыкальные файлы, сохраненные на компьютере или NAS устройствах, подключенных к той же сети, что и устройство.

- Сетевые серверы совместимы с функциями проигрывателя компьютера, например, Windows Media® Player 11 или 12, или NAS устройства.
- Вам может потребоваться заранее выключить некоторые настройки для использования Windows Media® Player 11 или 12. Учтите, что будут воспроизводиться только музыкальные файлы из библиотеки Windows Media® Player.

■ Конфигурация Windows Media® Player

Windows Media® Player Ver.11

1. Запустите проигрыватель Windows Media® Player 11 на компьютере.
2. Выберите диалоговое окно «Media Sharing» (Мультимедийные доступные файлы) во вкладке «Library» (Библиотека).
3. Щелкните по полю «Share my media» (Сделать общедоступным мое устройство), а затем щелкните по кнопке «ОК».
4. Выберите данное устройство, щелкните «Allow» (Разрешить) и установите флажок в поле возле иконки устройства.
5. Щелкните по кнопке ОК, чтобы закрыть диалоговое окно.
 - В зависимости от версии Windows Media® Player возможны различия в выбираемых параметрах и названиях.

Windows Media® Player Ver.12

1. Запустите проигрыватель Windows Media® Player 12 на компьютере.
2. В меню «Stream» (Поток) выберите «Turn on media streaming» (Включить потоковое воспроизведение) для отображения диало-

гового окна.

- Если потоковое воспроизведение уже включено, то выберите «More streaming options» (Больше потоковых опций) в меню «Stream» (Поток) для отображения находящихся в сети проигрывателей. Затем перейдите к шагу 4.
3. Щелкните по «Turn on media streaming» (Включить потоковое воспроизведение) для отображения находящихся в сети проигрывателей.
 4. Выберите устройство в меню «Media streaming options» (Опции потокового воспроизведения), и убедитесь в выбранном значении «Allow» (Разрешить).
 5. Щелкните по кнопке ОК, чтобы закрыть диалоговое окно.
 - В зависимости от версии Windows Media® Player возможны различия в выбираемых параметрах и названиях.

■ Воспроизведение

1. Нажмите кнопку NET на пульте ДУ.
2. С помощью курсорных кнопок Up/Down на пульте ДУ выберите «Music Server» и нажмите кнопку ENTER (b) для подтверждения выбора.
3. С помощью курсорных кнопок Up/Down на пульте ДУ выберите нужный сервер и нажмите кнопку ENTER (b).
4. С помощью курсорных кнопок Up/Down на пульте ДУ выберите музыкальный файл для воспроизведения, затем нажмите кнопку ENTER (b) для запуска воспроизведения.
 - Для возврата к предыдущему меню нажмите кнопку RETURN (c).
 - При отображении на дисплее сообщения «No Item» (Нет параметра) убедитесь, что правильно выполнили сетевые подключения.
 - В зависимости от типа медиа-сервера

и настроек общего доступа данное устройство не сможет распознать его или воспроизвести сохраненные на нем аудиофайлы. Более того, устройство не сможет получить доступ к сохраненным на серверах фотографиям и видео записям.

- На дисплее отображается до 16 уровней папок, а в каждой папке отображается до 20000 треков для каждого музыкального файла сервера.

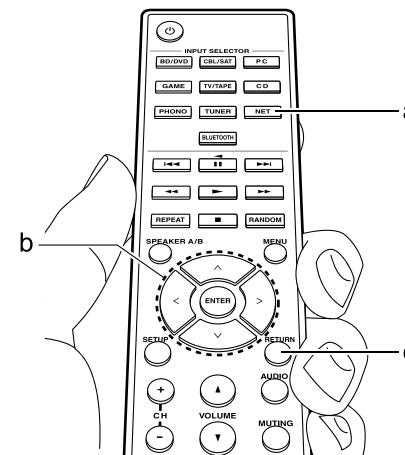

■ Управление удаленным воспроизведением с компьютера

Вы можете использовать данное устройство для воспроизведения музыкальных файлов, сохраненных на компьютере. Данное устройство поддерживает удаленный запуск воспроизведения с помощью Windows Media® Player 12.

1. Запустите проигрыватель Windows Media® Player 12 на компьютере.
2. Откройте меню «Stream» (Поток) и установите флажок в поле «Allow remote control of my Player» (Разрешить удаленное управление моим проигрывателем). Щелкните по «Turn on media streaming» (Включить потоковое воспроизведение) для отображения находящихся в сети проигрывателей.
3. Выберите и щелкните правой кнопкой мышки по музыкальному файлу для его воспроизведения с помощью Windows Media® Player 12. Для удаленного запуска воспроизведения музыкального файла с другого сервера откройте нужный сервер во вкладке «Other Libraries» (Другие библиотеки) и выберите музыкальный файл для воспроизведения.
4. Выберите данное устройство в поле «Play to» (Воспроизвести на), откроется окно «Play to» проигрывателя Windows Media® Player 12. Запустите воспроизведение выбранного файла на нужном устройстве. Если на компьютере установлена ОС Windows® 8.1, то щелкните по «Play to» (Воспроизвести на), а затем выберите данное устройство. Если на компьютере установлена ОС Windows® 10, то щелкните по «Cast to Device» (Переход к устройству), а затем выберите данное устройство. Управление во время удаленного воспроизведения

доступно в окне «Play to» (Воспроизвести на) на компьютере. Страница воспроизведения отображается на экране телевизора, подключенного к данному устройству через HDMI.

5. Отрегулируйте уровень громкости с помощью полосы настройки в окне «Play to» (Воспроизвести на).
 - Иногда уровень громкости, отображаемый в окне удаленного воспроизведения, может отличаться от отображаемого на дисплее устройства. Также, если уровень громкости подстраивается с панели устройства, то эти изменения не будут отображаться в окне «Play to» (Воспроизвести на).
 - Удаленное воспроизведение недоступно при использовании сетевых сервисов или воспроизведении музыкальных файлов на USB носителе.
 - В зависимости от версии ОС Windows®, возможны различия в выбираемых параметрах и названиях.

Поддерживаемые форматы аудио файлов

Этот ресивер поддерживает следующие форматы музыкальных файлов. Имейте в виду, что удаленное воспроизведение FLAC и DSD не поддерживается.

MP3 (.mp3 или .MP3)

- Поддерживаются форматы: MPEG-1/MPEG-2 Audio Layer 3
- Поддерживаются частоты дискретизации: 44.1 кГц, 48 кГц
- Поддерживаются бит-рейты (частоты выборки): от 8 kbps до 320 kbps и VBR.

WMA (.wma или .WMA)

- Поддерживаются частоты дискретизации: 44.1 кГц, 48 кГц

- Поддерживаются бит-рейты: от 5 kbps до 320 kbps и VBR.
- WMA Pro/Voice/WMA Lossless форматы не поддерживаются

WAV (.wav или .WAV)

WAV файлы содержат несжатый цифровой звук в PCM формате.

- Поддерживаются частоты дискретизации: 44.1 кГц, 48 кГц, 88.2 кГц, 96 кГц, 176.4 кГц и 192 кГц
- Число бит квантования: 8 бит, 16 бит, 24 бит

AIFF (.aiff/.aif/.AIFF/.AIF):

AIFF файлы содержат несжатый цифровой звук в PCM формате.

- Поддерживаются частоты дискретизации: 44.1 кГц, 48 кГц, 88.2 кГц, 96 кГц, 176.4 кГц и 192 кГц
- Число бит квантования: 8 бит, 16 бит, 24 бит

AAC

(.aac/.m4a/.mp4/.3gp/.3g2/.AAC/.M4A/.MP4/.3GP или .3G2)

- Поддерживаются форматы: MPEG-2/MPEG-4 Audio
- Поддерживаются частоты дискретизации: 44.1 кГц, 48 кГц, 88.2 кГц, 96 кГц
- Поддерживаются бит-рейты: от 8 kbps до 320 kbps и VBR.

FLAC (.flac или .FLAC)

FLAC – это формат файлов со сжатием данных без потерь.

- Поддерживаются частоты дискретизации: 44.1 кГц, 48 кГц, 88.2 кГц, 96 кГц, 176.4 кГц и 192 кГц
- Число бит квантования: 8 бит, 16 бит, 24 бит

LPCM (Linear PCM)

- Поддерживаются частоты дискретизации: 44.1 кГц, 48 кГц

- Число бит квантования: 16 бит, 24 бит

Apple Lossless (.m4a/.mp4/.M4A/.MP4)

- Поддерживаются частоты дискретизации: 44.1 кГц, 48 кГц, 88.2 кГц, 96 кГц
- Число бит квантования: 16 бит, 24 бит

DSD (.dsf/.dff/.DSF/.DFF)

- Поддерживаются форматы: DSF/DSDIFF
- Поддерживаются частоты дискретизации: 2.8 MHz, 5.6 MHz
- Файлы с переменной скоростью передачи (Variable bit-rate – VBR) также поддерживаются. Однако, время их воспроизведения иногда неправильно выводится на дисплее.
- Этот ресивер не поддерживает удаленное воспроизведение без пауз

Меню аудио – AUDIO Menu

Нажимая на кнопку AUDIO на пульте в ходе воспроизведения вы сможете быстро настраивать часто используемые параметры, такие как регулировка тембра и т.п., используя меню на экране.

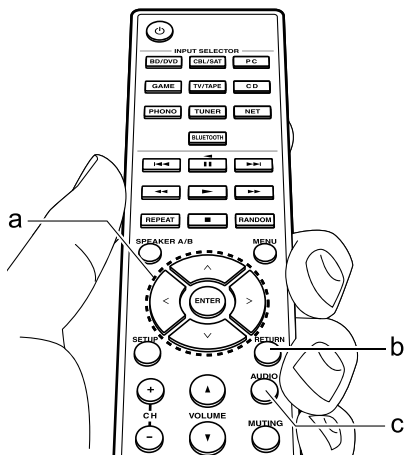

1. Нажмите кнопку AUDIO на пульте дистанционного управления для вывода на экран меню AUDIO.
2. Выберите нужный элемент с помощью кнопок курсора на пульте дистанционного управления и нажмите кнопку ENTER, чтобы подтвердить Ваш выбор.
3. Используйте кнопки курсора Left/Right (a) для изменения значений установок.
 - Для возврата к предыдущему экрану нажмите кнопку RETURN.

■ Direct:

Включает или отключает функцию Direct, которая позволяет обходить схему регулировки тембра для наиболее чистого звука.

■ Bass:

Повышает или понижает уровень низких частот в колонках. Выберите от -10 dB до +10 dB с шагом в 1 dB. (значение по умолчанию: 0 dB)
Это параметр задать невозможно, когда выбран режим Pure Audio или Direct.

■ Treble:

Повышает или понижает уровень высоких частот в фронтальных колонках. Выберите от -10 dB до +10 dB с шагом в 1 dB. (значение по умолчанию: 0 dB)
Это параметр задать невозможно, когда выбран режим Pure Audio или Direct.

■ Balance:

Регулировка баланса правого и левого каналов. Выберите между L+ 10 dB и R+ 10 dB с шагом в 1 dB. (значение по умолчанию: 0 dB)

Дополнительная информация о функциях плеера

Из-за прошивки (программного обеспечения для системы), если вы после покупки делаете ее обновления или изменения, могут появиться дополнения или изменения в доступных функциях, по сравнению с теми, что уже описаны в инструкции по эксплуатации.

Для получения информации о функциях плеера, которые были добавлены или изменены, или про работу FireConnect, см. следующие ссылки.



<http://www.onkyo.com/manual/sup/17onkply01.pdf>

130.com.ua

Меню настройки Setup

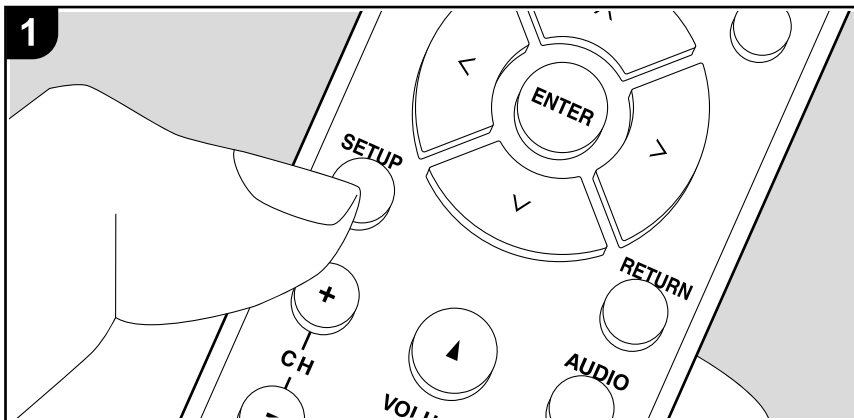

Данный ресивер позволяет выполнить дополнительные настройки, которые необходимы для оптимального его использования.

1. Нажмите кнопку SETUP (Настройка) на пульте ДУ для отображения меню на дисплее.
2. После отображения на дисплее меню Setup (Настройка) выберите объект с помощью кно-

1.DigitalAudio

3. Выберите подменю с помощью кнопок Up/Down (a) на пульте ДУ и нажмите кнопку ENTER для подтверждения выбора.
4. Выберите значение параметра настройки с помощью курсорных кнопок Left/Right (a) на пульте и нажмите кнопку ENTER для подтверждения выбора.
 - Для возврата к предыдущей странице нажмите кнопку RETURN.
4. Для выхода из меню настроек нажмите кнопку SETUP.

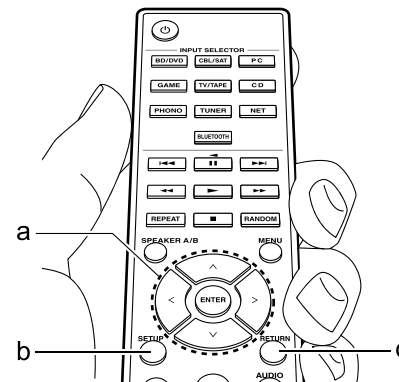

1. Digital Audio – Цифровой аудио вход

Вы можете изменить назначения входного сигнала между селектором входов и разъемами DIGITAL IN COAXIAL/ OPTICAL. Если вы не назначили разъем, выберите «—».

COAX1	«BD/DVD», «CBL/SAT», «GAME», «PC», «CD», «TV/TAPE», «PHONO» Назначьте селектор входа на разъем DIGITAL IN COAXIAL1. разъем на. (Установленное по умолчанию значение «BD/DVD»)
COAX2	«BD/DVD», «CBL/SAT», «GAME», «PC», «CD», «TV/TAPE», «PHONO» Назначьте селектор входа на разъем DIGITAL IN COAXIAL2. разъем на. (Установленное по умолчанию значение «CBL/SAT»)
OPT1	«BD/DVD», «CBL/SAT», «GAME», «PC», «CD», «TV/TAPE», «PHONO» Назначьте селектор входа на разъем DIGITAL IN OPTICAL1. разъем на. (Установленное по умолчанию значение «GAME»)
OPT2	«BD/DVD», «CBL/SAT», «GAME», «PC», «CD», «TV/TAPE», «PHONO» Назначьте селектор входа на разъем DIGITAL IN OPTICAL2. разъем на. (Установленное по умолчанию значение «TV/TAPE»)

- Поддерживаемая частота дискретизации для PCM сигналов (стерео, моно), поступающих с цифрового входа, составляет 32 кГц, 44,1 кГц, 48 кГц, 88,2 кГц, 96 кГц/16 бит, 20 бит и 24 бит, 176.4 kHz, 192 kHz/16 bit, 20 bit, 24 bit..

2. Main Volume (Общий уровень громкости)

Max Vol (Максимальный уровень громкости)	Задайте максимальное значение, чтобы избежать слишком высокой громкости. Выберите значение «Off (Выкл.)»(Значение по умолчанию)» или значение в диапазоне от «50» до «99».
POn Vol (громкость при включении)	Задайте уровень громкости при включении ресивера. Выберите значение «Last (Значение по умолчанию)» (громкость перед переходом в standby), «Min», от «0.5» до «99.5» или «Max». Невозможно задать уровень громкости при включении больше, чем «Max Vol».
Hr Lvl (Уровень сигнала наушников)	Настраивает уровень выходного сигнала наушников. Выберите значение в диапазоне «-12 dB» до «+12 dB». (Значение по умолчанию – «0 dB»)

3. Аппаратные настройки – Hardware

Splmpedance (импеданс AC)	<p>Задайте импеданс подключенных акустических систем.</p> <p>«4 Ом»: когда любая из подключенных акустических систем имеет импеданс от 4 Ом до менее 6 Ом, или когда пары левой и правой колонок подключена к каждой из пар клемм SPEAKERS A/B</p> <p>«6ohms (значение по умолчанию)»: когда все подключенные колонки имеют импеданс 6 Ом или более</p> <ul style="list-style-type: none"> • Имейте в виду, что при подсоединения двух пар колонок к клеммам SPEAKERS A и B, можно подключать только акустические системы с импедансом от 8 Ом до 16 Ом. • Для проверки импеданса, взгляните на тыльную сторону колонки или прочтите их инструкции по эксплуатации.
Auto Standby (Автоматический переход в режим ожидания)	<p>Эта настройка позволяет автоматически переключить устройство в режим ожидания через 20 минут неактивности или при отсутствии входного аудио или видео сигнала.</p> <p>(При включении настроек «Network Standby» (Сеть в режиме ожидания) устройство перейдет в режим HYBRID STANDBY и энергопотребление будет сокращено до минимума.)</p> <p>«On» (Вкл.)(Значение по умолчанию): Устройство автоматически перейдет в режим ожидания. Индикатор «AUTO STBY» загорится на дисплее.</p> <p>«Off»(Выкл.): Ресивер не будет автоматически переходить в режим ожидания.</p> <ul style="list-style-type: none"> • За 30 секунд до переключения в режим ожидания на дисплее будет отображено сообщение «Auto Standby».
Net Stndby (Сетевой режим ожидания)	<p>Если выбрано значение «On» (Вкл.) (Значение по умолчанию), то вы сможете включить питание устройства по сети с помощью приложения, которое может управлять этим устройством.</p> <ul style="list-style-type: none"> • Выбор значения «Net Stdby» (Сеть в режиме ожидания) увеличивает энергопотребление даже при нахождении устройства в режиме ожидания. Тем не менее, даже возросшее энергопотребление будет сохраняться на минимально допустимом уровне, благодаря активации режима HYBRID STANDBY, при котором работать будут только критически важные схемы. • Настройка «Network Standby», может быть выключена при отключении сетевого соединения. В таком случае нажмите кнопку питания на пульте ДУ или на панели устройства для его включения.

BT Wakeup	<p>Эта функция позволяет включить ресивер при подключении оснащенного Bluetooth устройства.</p> <p>«On» (Вкл.): Данная функция будет активна.</p> <p>«Off» (Выкл.)(Значение по умолчанию): Данная функция будет неактивна.</p> <ul style="list-style-type: none"> Выбор значения «On»(Вкл.) увеличивает энергопотребление даже при нахождении устройства в режиме ожидания. Тем не менее, даже возросшее энергопотребление будет сохраняться на минимально допустимом уровне, благодаря активации режима HYBRID STANDBY, при котором работать будут только критически важные схемы. Эта настройка установлена в значение «Off» (Выкл.), если параметр «6.»Bluetooth» ->Auto Input Change» (6. Bluetooth – Автопереключение входа) установлен в значение «Off»(Выкл.).
Opt1Wakeup	<p>Когда аудио сигнал поступает на разъем OPTICAL 1, то если ресивер находится в режиме ожидания standby, эта функция автоматически распознает сигнал.</p> <p>«On»: Ресивер включается и выдает звук.</p> <p>«Off (Значение по умолчанию)»: Эта функция отключена.</p> <p>Если кабель подсоединен к разъему OPTICAL 1 и эта функция активирована, энергопотребление увеличивается даже при нахождении ресивера в режиме ожидания. Тем не менее, энергопотребление все равно будет сохраняться на минимально допустимом уровне, благодаря активации режима HYBRID STANDBY, при котором работать будут только критически важные схемы.</p>
AM Freq	<p>Выберите шаг настройки по частоте в зависимости от места вашего проживания.</p> <p>Выберите «9 kHz (по умолчанию)» или «10 kHz».</p> <ul style="list-style-type: none"> При изменении этой настройки, все пресеты радиостанций будут стерты из памяти.
DAB Auto Scan (Авто-сканирование DAB)	<p>Вы можете запустить автоматическое сканирование при добавлении новых станций DAB или при переезде.</p> <ul style="list-style-type: none"> Эта функция не работает, если не подсоединен USB DAB адаптер.

DAB DRC	<p>С помощью настройки DRC (Dynamic Range Control) вы можете сократить динамический диапазон DAB радиостанций, поэтому вы сможете услышать тихие партии даже на самом низком уровне громкости, что не мешает вам наслаждаться воспроизведением в позднее время.</p> <p>«Off» (Выкл.)(Значение по умолчанию): DRC off</p> <p>«Large» (Большое): Существенное сокращение динамического диапазона</p> <p>«Small» (Маленькое): Небольшое сокращение динамического диапазона</p>
Initialize DAB	<p>Эта настройка инициализирует USB DAB адаптер. Прделайте инициализацию USB DAB адаптера, если его работа стала неустойчивой или если вы хотите передать его другому владельцу.</p> <ol style="list-style-type: none"> Нажмите на кнопку ENTER когда на дисплее появится надпись «Start». Выберите «Yes» с помощью кнопок курсора Up/Down на пульте и нажмите на кнопку ENTER. <p>После инициализации USB DAB адаптера вся информация о сканировании будет стерта</p> <p>adapter.</p> <p>Эта процедура не работает, если USB DAB адаптер не подсоединен.</p>

4. Source (Источник сигнала)

IntelliVolume	<p>Отрегулируйте разницу уровней сигнала для устройств, подключенных к ресиверу. Выберите для настройки селектор входного сигнала. Выберите значение в диапазоне «-12 dB» и «+12 dB». Выберите отрицательное значение в случае, если у выбранного устройства громкость больше, чем у остальных подключенных компонентов, или положительное значение, если это она меньше. Для проверки аудио сигнала запустите воспроизведение на подключенном устройстве. (Значение по умолчанию – «0 dB»)</p>
---------------	---

Name Edit (Редактирование названия)	<p>Задайте удобное названия для каждого входа. Введенное название будет отображено на дисплее устройства. Выберите для настройки селектор входного сигнала.</p> <p>1. Выберите символ с помощью курсорных кнопок и нажмите кнопку ENTER для подтверждения. Повторите эти действия для ввода не более 10 символов.</p> <p>«A/a»: Переключение регистра символов (заглавные или строчные). (Нажмите кнопку MODE на пульте ДУ для переключения между заглавными и строчными буквами).</p> <p>«*»: Используются для перемещения курсора в направлении стрелки.</p> <p>«*»: Удаляет символ слева от курсора.</p> <p>«*»: Ввод пробела.</p> <ul style="list-style-type: none"> Нажмите кнопку CLEAR на пульте ДУ для удаления всех введенных символов. <p>2. После ввода, выберите «OK» с помощью курсорных кнопок, затем нажмите кнопку ENTER.</p> <p>Введенное название будет сохранено.</p> <ul style="list-style-type: none"> Для ввода названия предустановленной радиостанции нажмите кнопку TUNER на пульте ДУ, выберите FM/AM и затем выберите номер пресета. (для пресетов DAB станций невозможно задать свои имена). Эти настройки недоступны при выборе источника входного сигнала «NET» или «BLUETOOTH»
-------------------------------------	--

5. Network (Сеть)

• При настройке сети LAN с DHCP, установите параметр «DHCP» в значение «Enable» для автоматической конфигурации этой настройки. Для назначения фиксированного IP адреса на каждый компонент необходимо установить «DHCP» в значение «Disable» (Выкл.) и назначить адрес устройства в параметре «IP Address» (IP адрес), а также другие данные ЛВС, например, маску подсети Subnet Mask и шлюз Gateway.

Wi-Fi	<p>Подключите устройство к сети с помощью беспроводного LAN маршрутизатора.</p> <p>«On» (Вкл.): Беспроводное ЛВС соединение (LAN).</p> <p>«Off» (Выкл.): (Значение по умолчанию): Wired LAN connection (Проводное ЛВС соединение)</p>
-------	---

Wi-Fi Setup (Wi-Fi настройка)	<p>Конфигурация беспроводного соединения становится доступной при нажатии кнопки ENTER во время отображения страницы «Start».</p> <ul style="list-style-type: none"> Более подробная информация дана в разделе Network Connection (Сетевое подключение) (Стр. 13) в меню Initial Setup (Начальная настройка).
SSID	SSID подключенной точки доступа.
Signal (Сигнал)	Сила сигнала подключенной точки доступа.
Stat (Состояние)	Состояние подключенной точки доступа. На дисплее отображается информация о состоянии подключенной точки доступа.
MAC Address (MAC адрес)	<p>MAC адрес устройства.</p> <p>Это значение соответствует каждому компоненту и не может быть изменено.</p>
DHCP	<p>«Enable (Вкл.) (Значение по умолчанию): Auto configuration by DHCP (Автоматическая конфигурация DHCP)</p> <p>«Disable» (Выкл.): Конфигурация DHCP вручную.</p> <p>При выборе значения «Disable» (Выкл.) необходимо вручную настроить параметры «IP Address» (IP адрес), «Subnet Mask» (Маска подсети), «Gateway» (Шлюз) и «DNS Server» (DNS сервер).</p>
IP ADDRESS (IP адрес)	Позволяет настроить/ отображает IP адрес.
SUBNET MASK (Маска подсети)	Позволяет настроить/ отображает значение маски подсети.
GATEWAY (Шлюз)	Позволяет настроить/ отображает установленный по умолчанию шлюз.
DNS SERVER (DNS сервер)	Позволяет настроить/ отображает предпочитаемый DNS-сервер.
PROXY URL (Адрес прокси-сервера)	Позволяет настроить/ отображает адрес прокси-сервера.
PROXY PORT (Порт прокси-сервера)	Позволяет настроить/ отображает номер порта прокси-сервера для ввода в поле «Proxy URL».

Friendly Name (Дружественное имя)	<p>Измените имя устройства, которое будет отображаться на других устройствах, подключенных к сети, для более простого его распознавания. На момент приобретения введено название устройства – Опкуо TX-8250*****. («*» заменяют буквенно-числовые символы, которые используются для определения каждого из устройств).</p> <ol style="list-style-type: none"> 1. Нажмите кнопку ENTER для отображения страницы Edit. 2. Выберите символ с помощью курсорных кнопок и нажмите кнопку ENTER для подтверждения. <p>Повторите эти действия для ввода до 31 символа.</p> <p>A/a: Переключение регистра символов (заглавные или строчные). (Нажмите кнопку MODE на пульте ДУ для переключения между заглавными и строчными буквами).</p> <p>◀▶: Используются для перемещения курсора в направлении стрелки.</p> <ul style="list-style-type: none"> • Нажмите кнопку CLEAR на пульте ДУ для удаления всех введенных символов. <ol style="list-style-type: none"> 3. После ввода, выберите «OK» с помощью курсорных кнопок, затем нажмите кнопку ENTER. <p>Введенное название будет сохранено.</p>
AirPlay PW (Пароль AirPlay)	<p>Вы можете ввести пароль из 31 символа, который позволит только определенным пользователям подключаться к AirPlay.</p>
Network Check (Проверка сети)	<p>Позволяет проверить сетевое подключение. Нажмите кнопку ENTER при отображении стартовой страницы «Start».</p>

Подождите некоторое время, если поле «Network» еще недоступно для выбора. Оно станет доступным при запуске сети.

6. Bluetooth

Bluetooth	<p>Выберите, будет ли использоваться функция BLUETOOTH.</p> <p>«On» (Вкл.)(Значение по умолчанию): Позволяет подключиться к оснащенному BLUETOOTH устройству с помощью функции BLUETOOTH.</p> <p>Выберите значение «On» (Вкл.) при выполнении настроек BLUETOOTH.</p> <p>«Off»(Выкл.): Функция BLUETOOTH не используется.</p>
-----------	---

AutoChange (Автопереключение входа)	<p>Источник входного сигнала будет автоматически переключен на «BLUETOOTH» при подключении к устройству любого оснащенного функцией BLUETOOTH устройства.</p> <p>«On» (Вкл.)(Значение по умолчанию): Будет автоматически выбран источник входного сигнала «BLUETOOTH» при подключении любого оснащенного функцией BLUETOOTH устройства.</p> <p>«Off»(Выкл.): Функция отключена.</p> <ul style="list-style-type: none"> • Если устройство не включается автоматически, то выберите значение «Off» (Выкл.) и измените входной сигнал вручную.
Reconnect (Повторное автоподключение)	<p>Данная функция автоматически распознает все устройства, оснащенные функцией BLUETOOTH, при переключении источника входного сигнала на «BLUETOOTH».</p> <p>«On» (Вкл.)(Значение по умолчанию): Данная функция будет активна.</p> <p>«Off»(Выкл.): Данная функция будет неактивна.</p> <ul style="list-style-type: none"> • Учтите, что соединение со всеми существующими устройствами Bluetooth не гарантируется.
Pairing Info (Информация о сопряжении)	<p>Вы можете очистить информацию о сопряжении, сохраненном на данном устройстве. Нажмите кнопку ENTER при отображении на дисплее «Clear» (Удалить) для инициализации информации о сопряжении, сохраненной на этом устройстве.</p> <ul style="list-style-type: none"> • Данная функция не очищает информацию о сопряжении на остальных оснащенных функцией BLUETOOTH устройствах. При повторном выполнении сопряжения с данным ресивером убедитесь, что заранее очистили информацию о сопряжении на втором BLUETOOTH устройстве. Более подробная информация об очистке информации о сопряжении дана в руководстве пользователя используемого BLUETOOTH устройства.
Device (Устройство)	<p>Отображает название подключенного BLUETOOTH устройства.</p> <ul style="list-style-type: none"> • Название устройства не отображается, если в поле «Status» (Состояние) отображается значение «Ready» (Готовность) или «Pairing» (Сопряжение).
Status (Состояние)	<p>Отображает состояние подключения с оснащенным BLUETOOTH устройством.</p> <p>«Ready»(Готовность): Сопряжение не выполняется</p> <p>«Pairing» (Сопряжение): Выполняется сопряжение</p> <p>«Connected» (Соединение выполнено): Устройство успешно подключено.</p>

Подождите некоторое время, если поле «Bluetooth» еще недоступно для выбора. Оно станет доступным при запуске функции BLUETOOTH.

Подождите некоторое время, если поля «Network Standby» (Сеть в режиме ожидания) и «Bluetooth Wakeup» еще недоступны для выбора. Оно станет доступным при запуске сети.

7. Firmware Update (Обновление прошивки ПО)

Update Notice (Уведомление об обновлении)	Эти уведомления доступны при наличии обновлений программного обеспечения. «Enable (Вкл.) (Значение по умолчанию)»: Уведомлять о наличии обновлений. «Disable» (Выкл.): Не уведомлять о наличии обновлений.
Version (Версия)	На дисплее будет отображена текущая версия программного обеспечения.
Update via NET (Обновление по NET)	Нажмите кнопку ENTER для выбора времени выполнения обновления по сети. • Вы не сможете выбрать это значение, если доступ к интернету отсутствует или при отсутствии доступных обновлений.
Update via USB (Обновление по USB)	Нажмите кнопку ENTER для выполнения обновления по USB соединению. • Эта настройка недоступна для выбора, если USB носитель не подключен или при отсутствии каких-либо обновлений на USB устройстве.

• Подождите некоторое время, если поле «Firmware Update» (Обновление ПО) еще недоступно для выбора. Оно станет доступным при запуске сети.

8. Lock (Блокировка – «замок»)

Setup (Параметры настройки)	Блокирует меню Setup для защиты выполненных настроек. «Locked» (Заблокировано): Меню заблокировано. «Unlocked (Разблокировано) (Значение по умолчанию)»: Меню разблокировано.
-----------------------------	---

Web Setup – сетевые настройки

Вы можете сделать настройки сетевых функций для данного устройства в интернет-браузере на ПК, смартфоне и т. п.

1. Нажмите кнопку Setup на пульте дистанционного управления, чтобы отобразить меню настроек Setup.
2. Выберите «5. «Network» – «IP Address» кнопками курсора, затем запишите IP-адрес, отображаемый в поле «IP-адрес».
3. Запустите интернет-браузер на вашем компьютере или смартфоне и введите IP-адрес устройства в поле URL.
4. Информация для ресивера (экран настройки Web Setup) отображается в интернет-браузере.



5. После изменения настроек, выберите « Save » для сохранения настроек.

Device Information

Вы можете сменить Friendly Name, задать пароль AirPlay Password, и т.п.
Control4: Зарегистрируйте свой ресивер, если используете систему Control4.
Firmware Update: Выберите обновление прошивки ПО, которое вы скачали на PC, чтобы смогли провести обновление для ресивера.

Network Setting

Status: вы можете увидеть информацию про сеть, такую например, как: MAC адрес и IP адрес для этого ресивера.
Network Connection: Можно выбрать способ подсоединения к сети. Если выбрать «Wireless», надо также выбрать точку доступа из меню «Wi-Fi Setup» для соединения.
DHCP: Можно изменить установки DHCP. Если вы выберете «Off», задайте «IP Address», «Subnet Mask», «Gateway», и «DNS Server» вручную.
Proxy: Выведите и задайте URL для прокси-сервера.

Firmware Update (Обновление прошивки ПО)

Функция обновления этого ресивера

Данное устройство оснащено функциями для обновления программного обеспечения (системы) по сети или по USB соединению. Это позволяет вам усовершенствовать работу устройства и добавить новый функционал. Более подробную информацию об обновлениях вы можете найти далее.

Как выполнить обновление программного обеспечения

Доступны два способа обновления программного обеспечения: по сети и по USB соединению. Независимо от выбранного способа – по сети или по USB – выполнение обновления ПО может занять около 20 минут. Более того, существующие настройки будут активны независимо от выбранного способа. Учтите, что если данное устройство подключено к сети, то на дисплее будут отображены сообщения об обновлениях программы. Для запуска обновления программно-аппаратного приложения выберите «Update» (Обновить) с помощью курсорных кнопок на пульте ДУ и нажмите кнопку ENTER. По завершении обновления на дисплее будет отображено «Completed» (Завершено).

- Последние новости о доступных обновлениях вы можете найти на веб-сайте компании. Нет необходимости в выполнении обновления на данном устройстве, если нет доступных новых версий ПО.
- Во время выполнения обновления не допускайте:
 - Отсоединения или выключения любого кабеля, USB носителя или наушников, а также выполнения любой операции, например, выключения питания устройства.
 - Получение доступа к устройству с компьютера или смартфона посредством приложения.

Отказ от ответственности: (Disclaimer):

Программа и сопутствующая онлайн документация могут использоваться вами на свой страх и риск. Мы не несем ответственности и не компенсируем претензии любого рода относительно использования вами программы или сопроводительной документации, независимо от правовой теории и нарушений договора.



Ни в коем случае мы не несем ответственности перед вами или третьей стороной за любые специальные, косвенные или случайные убытки любого рода, в том числе, но не ограничиваясь этим, компенсации, возмещение убытков вследствие утраты настоящих или будущих прибылей, потери данных или по любой другой причине.

Обновление программного обеспечения через сеть Интернет

- Убедитесь, что устройство включено, а подключение к Интернету безопасно.
- Выключите подключенные к сети компоненты контроллера.
- Остановите воспроизведение интернет-радиостанций, USB носителей или данных сервера.

1. Нажмите кнопку SETUP на пульте ДУ.
2. С помощью курсорных кнопок выберите «7. «F/W Update» – «Update via NET» (Обновление ПО – Обновление по сети), затем нажмите кнопку ENTER.

Update via NET

- Подождите некоторое время, если поле «Firmware Update» (Обновление ПО) еще недоступно для выбора.
 - Вы не сможете выбрать значение «Update via NET» (Обновление по сети) при отсутствии доступных обновлений.
3. Нажмите кнопку ENTER после выбора «Update» (Обновление) для запуска обновления программного обеспечения.
 - Во время выполнения обновления и в зависимости от обновляемой программы экран телевизора может стать черным. В таком случае, следите за процессом обновления на дисплее устройства. Экран телевизора останется черным до завершения процедуры обновления, затем телевизор снова будет включен.
 - По завершении обновления на дисплее будет отображено «Completed» (Завершено).
 4. Нажмите кнопку  ON/STANDBY на панели устройства для перехода в режим ожидания. Эта процедура будет завершена и программное обеспечение будет обновлено.
 - НЕ используйте кнопку  на пульте ДУ.

В случае отображения на дисплее сообщения об ошибке: В случае возникновения ошибки на дисплее будет отображена индикация «*-*-* Error». («*» представляет собой буквенно-цифровой символ.) Проверьте следующие пункты:

- * -01, * -10:

Не найден кабель Ethernet. Правильно подключите кабель Ethernet.

- *-02, *-03, *-04, *-05, *-06, *-13, *-14, *-16, *-17, *-18, *-20, *-21:

Ошибка интернет соединения. Проверьте следующие пункты:

- Маршрутизатор включен
 - Устройство и маршрутизатор подключены по сети
- Попытайтесь отключить и снова подключить устройство и маршрутизатор к розетке. Это может решить возникшую проблему.

Если вам все еще не удается подключиться к Интернету, то, возможно, временно отключены прокси и DNS серверы. Обратитесь для уточнения к местному ISP провайдеру.

- **Прочее:** Отключите и снова подключите кабель питания устройства, затем снова повторите выполнение всех настроек.

Обновление по USB

- Подготовьте заранее USB носитель на 128 МБ или более. Формат файловой системы FAT16 или FAT32.
 - Не каждый мультимедийный носитель, подключенный к USB кард-ридеру, может использоваться для этой функции.
 - Устройство не поддерживает USB носители с функциями защиты.
 - Ресивер не поддерживает USB концентраторы или USB устройства с функциями USB концентратора. Не подключайте такие устройства к ресиверу.
- Удалите любые данные, сохраненные на USB носителе.
- Выключите подключенные к сети компоненты контроллера.
- Остановите воспроизведение интернет-радиостанций, USB носителей или данных сервера.
- Некоторым USB устройствам требуется больше времени для загрузки, или некоторые устройства загружаются неверно или подключаются неверно к самому устройству, в результате неверно получая данные.
- Мы не несем ответственности за утерю или повреждение данных, которое может произойти при совместном использовании USB носителя и данного устройства. Благодарим вас за понимание!
- Описание может немного отличаться от отображаемой на дисплее информации, но порядок действий и использование функций будет таким же.

1. Подключите USB носитель к компьютеру.
2. Загрузите файл программного обеспечения с официального веб-сайта нашей компании на ваш компьютер, затем разархивируйте его.

Файл программного обеспечения назван аналогично: ONKRCU*****.***.zip

Разархивируйте файл на компьютере. Количество файлов и папок в этом архиве может отличаться в зависимости от модели.
3. Скопируйте все разархивированные файлы и папки в корневую папку USB носителя.
 - Будьте внимательны, копируйте только разархивированные файлы.
4. Подключите USB носитель к USB порту устройства.
 - При подключении USB жесткого диска к USB порту устройства рекомендуем использовать адаптер переменного тока для его питания.
 - Если USB носитель разделен, то каждая секция будет распознаваться как отдельное устройство.
5. Нажмите кнопку SETUP на пульте ДУ.
6. С помощью курсорных кнопок выберите «7. « F/W Update» – «Update via USB» (Прочее – Обновление ПО – Обновление по USB), затем нажмите кнопку ENTER.

Update via USB

- Подождите некоторое время, если поле «Firmware Update» (Обновление ПО) еще недоступно для выбора.
- Вы не сможете выбрать значение «Update via USB» (Обновление по USB) при отсутствии доступных обновлений.
- 7. Нажмите кнопку ENTER после выбора «Update» (Обновление) для запуска обновления программного обеспечения.
 - Во время выполнения обновления и в зависимости от обновляемой программы экран телевизора может стать черным. В таком случае, следите за процессом обновления на дисплее устройства. Экран телевизора останется черным до завершения процедуры обновления, затем телевизор снова будет включен.
 - Во время выполнения обновления ПО не выключайте питание устройства, не подключайте и не отключайте USB носитель.
 - По завершении обновления на дисплее будет отображено

«Completed» (Завершено).

8. Извлеките запоминающее устройство USB из устройства.
9. Нажмите кнопку ON/STANDBY на панели устройства для перехода в режим ожидания. Эта процедура будет завершена и программное обеспечение будет обновлено.
 - Не используйте кнопку выключения на пульте ДУ.

В случае отображения на дисплее сообщения об ошибке:

В случае возникновения ошибки на дисплее будет отображена индикация «*-*-* Error». («*») представляет собой буквенно-цифровой символ.)

Проверьте следующие пункты:

- *-01, *-10:

Запоминающее USB устройство не найдено. Убедитесь в правильности подключения USB носителя или USB кабеля к USB порту устройства. Подключите USB носитель к внешнему источнику питания при использовании собственного блока питания.
- *-05, *-13, *-20, *-21:

Файлы программного обеспечения не переписаны в корневую папку USB носителя, или записан файл программного обеспечения для другой модели. Повторите выполнение всей процедуры, начиная с загрузки файла программного обеспечения.

Возможные неисправности и способы их устранения

Прежде, чем приступить к процедуре

В случае нестабильной работы вы можете решить возникшие проблемы простым выключением/включением питания или отключением/подключением кабеля питания и проверкой выполненных настроек и подключений. Попробуйте выполнить самые простые действия для устранения неисправностей.

- Данный AV ресивер содержит микрокомпьютер, предназначенный для обработки сигнала и управления. В очень редких случаях сильные помехи, шумы от внешнего источника или заряд статического электричества может стать причиной блокировки контроллера. В этом случае, отключите штекер кабеля питания из розетки, подождите не менее 5 секунд и снова подключите его.
- Мы не несем ответственности за повреждения или неудачные записи, возникшие по причине сбоев в работе устройства. Прежде чем вы начнете запись важных данных, убедитесь, что подготовили все для правильного выполнения записи.

Если работа устройства нестабильна

Попробуйте перезагрузить устройство

Возникшая проблема может быть устранена после перезагрузки устройства. После переключения устройства в режим ожидания нажмите и удержите в нажатом положении кнопку * ON/STANDBY на устройстве более 5 секунд для перезапуска устройства. (Все настройки устройства будут сохранены.) Если перезагрузка устройства не решила проблему, попытайтесь отключить и снова подключить устройство и все подключенные компоненты к розетке.

Сброс настроек (Эта операция сбросит все настройки к установленным по умолчанию)

Если вам не удалось решить возникшую проблему, то попробуйте сбросить все настройки к заводским значениям. Учтите, что все выполненные вами настройки также будут сброшены, поэтому рекомендуем записать нужные вам значения прежде, чем переходить к следующему действию.

1. Нажмите кнопку ON/STANDBY  одновременно удерживая нажатой кнопку TUNING MODE на ресивере..
2. Устройство перейдет в режим ожидания standby после сброса настроек.

■ Питание

Устройство не включается

- Убедитесь, что кабель питания правильно и надежно подключен к розетке.
- Отключите кабель питания из розетки, подождите не менее 5 секунд и снова включите его в сеть.

Устройство неожиданно отключается.

- Устройство автоматически переключится в режим ожидания standby при выборе настроек «3.Hardware» – «Auto Standby» (Аппаратное обеспечение – Автоматический переход в режим ожидания) в меню настроек.
- Возможно активированы функция схемы защиты усилителя. В случае отображения на дисплее индикации «CHECK SP WIRE», возможно, поврежден колоночный кабель. Убедитесь, что жилы кабелей громкоговорителей не касаются друг друга и не прикасаются к разъему или к задней панели, и еще раз включите устройство.
- Возможно активируется система защиты из-за резкого повышения температуры устройства. В таком случае питание устройства будет постоянно выключаться при каждой попытке включить его. Убедитесь, что оставили достаточно свободного места вокруг него для обеспечения соответствующей вентиляции и охлаждения. Затем попробуйте снова включить питание устройства.

Предупреждение: Если из ресивера чувствуется дым, странный запах или слышен необычный шум, то отключите кабель питания от сети и немедленно свяжитесь с дилером или с представителями тех.поддержки нашей компании.

■ Аудио

- Убедитесь, что микрофон не подключен.
- Убедитесь в правильности выполненного подключения к выходному разъему на внешнем устройстве источнике и к входному разъему на ресивере.
- Убедитесь, что кабели не повреждены, не скручены или не пережаты.
- Если индикатор MUTING на дисплее мигает, нажмите кнопку * на пульте ДУ для отмены отключения звука.
- Звук не выводится из громкоговорителей при подключении наушников к разъему PHONES

Если вам не удалось устранить проблему, проверьте следующее:

Отсутствует звук подключенного внешнего источника

- Измените настройки селектора входов ресивера и выберите разъем, к которому подключен источник.
- Проверьте правильность выполненных настроек цифрового выходного сигнала на подключенном компоненте. На некоторых игровых консолях выбрано значение по умолчанию – выкл.
- На входных разъемах DIGITAL IN OPTICAL/COAXIAL поддерживается только формат PCM audio. Задайте аудио выход внешнего источника как PCM поток.

Отсутствует звук из акустической системы

- Убедитесь, что правильно подключили колоночные кабели, соблюдая их полярность, а также убедитесь, что жилы зачищенного провода не касаются металлических частей разъемов громкоговорителей.
- Убедитесь, что кабели громкоговорителей не закорочены.
- Проверьте правильность подключения колоночных кабелей (стр. 8).

Слышен шум

- С помощью креплений для кабелей вы, возможно, скрепили кабели питания, колоночные кабели и RCA кабели, и это могло стать причиной ухудшения качества звучания. Старайтесь избегать такого расположения кабелей.
- Аудио кабель воспроизводит все помехи. Попробуйте переместить кабели.

Уровень громкости неожиданно падает

- Если температура внутри ресивера превышает определенный температурный лимит в течение длительного периода, уровень громкости будет уменьшен автоматически для защиты схем и внутренних компонентов.

■ AM/FM радиовещание

Радиосигнал плохого качества или слишком много помех.

- Повторно проверьте подключение антенны.
- Расположите антенну отдельно от колоночных кабелей и кабеля питания.
- Переместите устройство подальше от телевизора или компьютера.
- Источником помех также могут стать пролетающие самолеты или проезжающие автомобили.
- Бетонные стены ослабевают радиосигналы.
- Прослушайте вещание этой станции в моно формате.
- FM сигнал может быть чище при использовании контакта антенны, к которому подключается телевизор.

■ USB DAB адаптер

Невозможно выбрать DAB радио с помощью селектора входов

Проверьте еще раз подключение USB DAB адаптера. Попробуйте отсоединить, а потом вновь подключить USB DAB адаптер.

Попробуйте перезапустить этот ресивер. Если перезапуск не помогает, попробуйте вынуть сетевой шнур из розетки, а затем вставить его снова.

■ Функция BLUETOOTH

- Попробуйте выключить и включить питание ресивера, а затем выключить и снова включить BLUETOOTH устройство. Также может быть достаточно эффективной перезагрузка BLUETOOTH ресивера.
- BLUETOOTH устройство должно поддерживать A2DP профиль.
- Если вблизи ресивера находятся устройства, использующие радиоволны с частотой 2,4 ГГц, например, микро-

волновые печи и беспроводные телефоны, то возможны помехи в работе всех устройств.

- При наличии вблизи какого-либо металлического объекта BLUETOOTH соединение может быть нестабильным, так как металл влияет на радиоволны.

Если вам не удалось устранить проблему, проверьте следующее:

Подключение к устройству недоступно

- Убедитесь, что функция BLUETOOTH на устройстве BLUETOOTH включена.

Музыкальное воспроизведение недоступно на устройстве даже после успешного BLUETOOTH соединения

- Если уровень громкости на BLUETOOTH устройстве слишком низок, то воспроизведение аудиосигнала может быть недоступным. На оснащенном Bluetooth устройстве поверните регулятор уровня громкости.
- Некоторые BLUETOOTH устройства могут быть оснащены селектором Send/Receive. Выберите режим Send.
- В зависимости от характеристик и спецификации BLUETOOTH устройства воспроизведение будет невозможным.

Звук прерывается

- Возможно, проблема в BLUETOOTH оснащенном устройстве. Прочтите нужную информацию в интернете.

Качество звучания ухудшилось после подключения к устройству с поддержкой Bluetooth.

- Слабый прием сигнала Bluetooth. Переместите BLUETOOTH устройство ближе к устройству или уберите все возможные препятствия между BLUETOOTH устройством и ресивером.

■ Сетевые функции

- Если вы не можете выбрать сетевой сервис, то возможно он станет доступным для выбора при запуске функций сети. Для запуска может потребоваться приблизительно одна минута.
- Если индикатор NET мигает, возможно, вы неверно подключили устройство к домашней сети.
- Попробуйте отключить/подключить источник питания устройства и маршрутизатора, а также перезагрузить маршрутизатор.
- Если беспроводной ЛВС маршрутизатор не отображается в списке точек доступа, то, возможно, его SSID скрыт или он выключен. Измените настройки и повторите попытку. Если вам не удалось устранить проблему, проверьте следующее:

Нет доступа к интернет радиовещанию

- Определенные сетевые сервисы или контент могут стать недоступными в случае отказа их вещания провайдерами.
- Убедитесь в правильности подключения модема и маршрутизатора, и убедитесь, что включили оба эти модуля.
- Убедитесь, что боковой порт LAN маршрутизатора надежно подключен к устройству.
- Убедитесь в нормальной работе других подключаемых к маршрутизатору устройств. Если соединение невозможно, то необходимо выключить питание всех компонентов и снова включить их.
- Если вам не удается прослушать определенную радиостанцию, то убедитесь в правильности регистрации URL и в соответствии формата вещания станции форматам, поддерживаемым устройством.
- В зависимости от ISP необходимо выполнить настройки прокси-сервера.
- Убедитесь, что используемый маршрутизатор и/или модем поддерживают ISP.

Невозможно получить доступ к сетевому серверу

- Устройство должно быть подключено к той же сети, что и сетевой сервер.
- Устройство совместимо с сетевыми серверами Windows Media® Player 11 или 12 или NAS, которые совместимы с функциями домашней сети.

- Вам может потребоваться выполнить некоторые настройки в Windows Media® Player. (Стр. 26)
- Учтите, что при использовании компьютера будут воспроизводиться только музыкальные файлы из библиотеки Windows Media® Player.

Воспроизведение останавливается при прослушивании музыкальных файлов с сетевого сервера

- Убедитесь, что сервер совместим с устройством.
- Если компьютер используется в качестве сетевого сервера, закройте все приложения, кроме сервера (Windows Media® Player 12 и т.д.).
- Если компьютер загружает или копирует файлы большого размера, то воспроизведение также может быть прервано.

■ Запоминающее USB устройство

Запоминающее USB устройство не отображается на экране

- Убедитесь в правильности подключения USB носителя или USB кабеля к USB порту устройства.
- Попробуйте отключить USB устройство и снова подключить его к ресиверу.
- Работа жесткого диска, питание которого осуществляется по USB от ресивера, не гарантируется.
- В зависимости от типа формата воспроизведение может быть искаженным. Уточните поддерживаемые форматы файлов.
- Воспроизведение запоминающих устройств USB с функциями безопасности не поддерживается.

■ Беспроводная сеть LAN

- Попробуйте подключить/отключить блок питания беспроводного LAN маршрутизатора, затем проверьте состояние этого маршрутизатора и попробуйте его перезагрузить. Если вам не удалось устранить проблему, проверьте следующее:

Нет доступа к беспроводной сети LAN

- Возможно, беспроводной маршрутизатор LAN переключен в режим ручного управления. Переключите его в автоматический режим.

- Попробуйте выполнить настройки вручную. Соединение может быть успешно выполненным.
- Если беспроводной ЛВС маршрутизатор переключен в скрытый режим (режим скрывающий SSID) или же при выключении любого соединения SSID не будет отображаться. Измените настройки и повторите попытку.
- Проверьте правильность выполнения настроек SSID и сетевого ключа (WEP). Убедитесь в правильности выполненных сетевых настроек ресивера.
- Подключение к SSID, содержащем многобайтовые символы, может не поддерживаться. Измените имя SSID для беспроводного ЛВС маршрутизатора на однобайтовые символы и попробуйте подключиться еще раз.

Подключение к другому SSID

- Некоторые беспроводные маршрутизаторы позволяют ввести несколько SSID для одного ресивера. Если вы используете кнопку автоматической настройки на маршрутизаторе, то вы можете отключиться от текущего SSID и подключиться к нужному SSID. В таком случае используйте метод соединения, для которого необходим ввод пароля.

Воспроизведение прерывается и соединение не работает

- Возможно, радио сигналы не поступают из-за плохих условий. Сократите расстояние от беспроводного маршрутизатора и удалите все препятствия на пути или улучшите зону видимости, а затем попробуйте еще раз. Не располагайте устройство вблизи микроволновой печи или других точек доступа. Рекомендуем расположить устройство и беспроводной маршрутизатор в одной комнате.
- При наличии вблизи какого-либо металлического объекта беспроводное ЛВС соединение может быть нестабильным, так как металл влияет на радиоволны.
- Если вы используете еще несколько беспроводных маршрутизаторов вблизи ресивера, то воспроизведение может быть прерывистым и связь может быть нестабильной. Эту проблему можно избежать, изменив канал беспроводного маршрутизатора. Более подробную информацию об изменении каналов вы можете найти в руководстве пользователя беспроводного маршрутизатора.
- Возможно полоса пропускания недостаточна для работы

беспроводного маршрутизатора. Подключите с помощью Ethernet кабеля.

■ Пульт ДУ

- Убедитесь в правильности выбранной полярности батареек.
- Вставьте новые батарейки. Не комбинируйте при установке новые батареи со старыми или батареи различных типов.
- Убедитесь, что ресивер не расположен в зоне освещения люминесцентной лампы или прямого солнечного света. Переместите его при необходимости.
- Также, пульт ДУ может плохо работать при установке ресивера в стойку за цветными стеклянными дверями.

Экран, экранное меню

Дисплей темный

- Убедитесь, что функция Dimmer не включена. Нажмите кнопку DIMMER и измените яркость дисплея.
- При выборе режима прослушивания Pure Audio дисплей может быть выключен

Другое

Слышны странные шумы из ресивера

- При подключении другого компонента к той же розетке, к которой подключен ресивер, могут возникнуть шумы. Если шумы исчезают после отключения стороннего устройства из розетки, то воспользуйтесь другой розеткой для его подключения.

130.com.ua

Общие технические характеристики

Секция усилителя (аудио)

Номинальная выходная мощность (IEC)

2 канала x 135 Вт на 6 Ом, 1 кГц, 1% THD, 1 канал активен

Динамическая выходная мощность (*)

* IEC60268-кратковременная максимальная выходная мощность

180 Вт (3 Ом, фронт)

160 Вт (4 Ом, фронт)

100 Вт (8 Ом, фронт)

Общие гармонические искажения THD+N:

0,08% (20 Гц-20 кГц, при 0.5 мощности)

Входная чувствительность и импеданс (1 кГц, 100 Вт/ 8 Ом)

200 мВ/ 50 кОм (LINE (небалансный))

2,5 мВ/ 50 кОм (PHONO MM)

Номинальный выходной уровень на RCA разъемах и импеданс:

150 мВ/ 470 Ом (PRE OUT)

470 мВ/ 680 Ом (SUBWOOFER PRE OUT)

Перегрузка по Phono входу:

70 мВ (MM, 1 кГц 0.5%)

Диапазон частот:

10 Гц – 100 кГц / +1 дБ, -3 дБ (Direct/Pure Audio)

Регулировки тембра:

±10 дБ, 100 Гц (BASS),

±10 дБ, 10 кГц (TREBLE)

Отношение сигнал/шум:

106 дБ (IHF-A, LINE IN, SP OUT),

80 дБ (IHF-A, PHONO IN, SP OUT)

Импеданс акустических систем:

4 Ом – 16 Ом

Импеданс на выходе наушников:

330 Ом

Номинальная выходная мощность на наушники:

200 мВт (32 Ом, 1 кГц, 10% THD)

Секция тюнера

Диапазон настройки частоты (FM)

87,5 МГц – 108 МГц, RDS

Диапазон частот настройки AM

522/530 кГц – 1611/1710 кГц

Диапазон частот настройки DAB (для остальных моделей)

174.928 МГц – 239.200 МГц

Число ячеек памяти для пресетов:

40

Сетевая секция

ETHERNET LAN

10BASE-T/100BASE-TX

Беспроводное ЛВС

IEEE 802.11 a/b/g/n стандарт

(Wi-Fi® стандарт)

Диапазон 2,4 ГГц/5 ГГц

Секция BLUETOOTH

Система связи

Bluetooth Спецификация 4.1+LE

Диапазон

2,4 ГГц

Метод модуляции

FHSS (Freq Hopping Spread Spectrum)

Совместимые профили Bluetooth

A2DP 1.2

AVRCP 1.3

HOGP-Host (Клиент)

HOGP-HID Device (Сервер)

HID Service (HIDS)

Поддерживаемые кодеки

SBC

AAC

Диапазон передачи (A2DP)

20 Гц ~ 20 кГц (частота дискретизации 44,1 кГц)

Максимальный диапазон покрытия

Прямая видимость прилб. 15 м (*)

* Фактический рабочий диапазон будет варьироваться в зависимости от таких факторов, как препятствия между устройствами, магнитные поля вокруг микроволновой печи или беспроводного телефона, статическое электричество, чувствительность приема, производительность антенны, используемая операционная система и программное обеспечение и т.д.

Общие характеристики

Питание: 220- 230 В, 50/60 Гц

Потребление: 220 Вт, 0,1 Вт (Standby), 65 Вт (хол.ход), 2,9 Вт (Hybrid Standby)

Размеры (Ш x В x Г): 435 мм X 149 мм X 329 мм

Вес: 8,5 кг (18.7 lbs)

Аудио входы

Цифровые

OPTICAL 1 (GAME), I2 (TV/TAPE)

Maximum Fs: 192 кГц

COAXIAL 1 ((BD/DVD), 2 (CBL/SAT)

Maximum Fs: 192 кГц

Аналоговые

PHONO, CD, TV/TAPE, GAME, PC, CBL/SAT, BD/DVD

Аудио выходы

Аналоговые

SUBWOOFER PRE OUT

LINE OUT L/R

Колоночные выходы

SPEAKERS A: FRONT L/R

SPEAKERS B: FRONT L/R

Наушники

PHONES (фронтальный, Ø1/4"/6.3 мм)

Прочие

USB: 2 ((Front: Ver.2.0, 5 V/1 A, Rear: Ver.2.0, 5 V/1 A)

Ethernet: 1

RI REMOTE CONTROL: 1

IR IN: 1

IR OUT: 1

Характеристики и возможности могут быть изменены без предварительного уведомления.

Информация о лицензиях и торговых марках



The Wi-Fi CERTIFIED Logo is a certification mark of Wi-Fi Alliance®.



AirPlay, iPad, iPhone и iPod touch являются торговыми марками компании Apple, Inc., зарегистрированными в США и других странах. iPad Air и iPad mini являются торговыми марками Apple Inc.

«Made for iPod», «Made for iPhone» и «Made for iPad» обозначает, что электронный компонент был разработан специально для подключения к iPod, iPhone или iPad соответственно и был сертифицирован производителями в соответствии со стандартами Apple. Apple не несет ответственности за работу данного ресивера или за соответствие стандартам безопасности.

Учтите, что использование данного ресивера с iPod, iPhone или iPad может повлиять на воспроизведение.

AirPlay может использоваться совместно с iPhone, iPad и iPod touch с установленной операционной системой iOS 4.3.3 или более поздней версии, Mac с операционной системой OS X Mountain Lion, а также PC с iTunes 10.2.2 или более поздней версии.



pandora®

PANDORA, логотип PANDORA, торговый знак Pandora являются торговыми марками или зарегистрированными торговыми марками Pandora Media, Inc. Используется с разрешения.



Символ BLUETOOTH® и логотип являются зарегистрированными торговыми марками Bluetooth SIG, Inc.

Программное обеспечение Spotify подлежит лицензированию для сторонних компаний, подробности по адресу: <https://developer.spotify.com/esdk-third-party-licenses/>

Этот продукт защищает некоторые права интеллектуальной собственности Microsoft. Использование или распространение подобной технологии вне этого продукта запрещено без лицензии от Microsoft. Windows 7, Windows Media и логотип Windows являются зарегистрированными торговыми марками групп компаний Microsoft в США и других странах.

DSD и логотип Direct Stream Digital являются торговыми марками Sony Corporation.

Все остальные торговые марки являются собственностью соответствующих правообладателей.

ONKYO

2-3-12 Yaesu, Chuo-ku, Tokyo 104-0028 JAPAN

<http://www.onkyo.com/>,

<USA>

18 Park Way, Upper Saddle River, N.J. 07458, U.S.A., Для заказов, для дилеров, служб сервиса и прочих бизнес запросов:

Tel: 201-785-2600 Fax: 201-785-2650

<http://www.us.onkyo.com/>

Только для команды поддержки продуктов:

1-800-229-1687 <http://www.us.onkyo.com/>

<Germany>

Gutenbergstrasse 3, 82178 Puchheim, Germany

Tel: +49-8142-4401-0 Fax: +49-8142-4208-213

<http://www.eu.onkyo.com/>

<UK>

Anteros Building, Odyssey Business Park, West End Road, South Ruislip, Middlesex,

HA4 6QQ United Kingdom

Tel: +44 (0)871-200-1996 Fax: +44 (0)871-200-1995

<Hong Kong>

Unit 1033, 10/F, Star House, No 3, Salisbury Road, Tsim Sha Tsui Kowloon, Hong Kong.

Tel: +852-2429-3118 Fax: +852-2428-9039

<http://www.hk.onkyo.com/>

<PRC>

302, Building 1, 20 North Chaling Rd., Xuhui District, Shanghai, China 200032,

Tel: +86-21-52131366 Fax: +86-21-52130396

<http://www.cn.onkyo.com/>

<Asia, Oceania, Middle East, Africa>

Для покупателей из США, Китая, Европы, Азии, Океании, Ближнего Востока, Африки — пожалуйста свяжитесь с дистрибьютором Onkyo с сайта поддержки Onkyo.

<http://www.intl.onkyo.com/support/>

Корпорация О энд Пи

2-3-12, Яэсу, Чуо-ку, г. Токио, 104-0028, ЯПОНИЯ

Указанная информация может быть изменена без предварительного уведомления.

Посетите веб-сайт Onkyo, чтобы узнать о последних обновлениях.

<http://www.intl.onkyo.com/support/>

Месяц производства можно определить по серийному номеру.

8-ое значение в серийном номере — год производства.

Значение года обнуляется каждые 10 лет.

(Например: цифра 0 означает год: 2010, 2000, 1990... Цифра 4 — 2014, 2004, 1994...)

9-ое значение в серийном номере — месяц производства.

Цифры 1-9 означают месяцы: январь — сентябрь. Буквы X, Y, Z означают

- октябрь, ноябрь, декабрь, соответственно.

(C) Copyright 2017 Onkyo & Pioneer Corporation Japan. Все права защищены. Onkyo имеет политику конфиденциальности — Privacy Policy.

С ней можно ознакомиться на сайте [<http://www.onkyo.com/privacy>].

SN 29403234A

F1710-1



* 2 9 4 0 3 2 3 4 A *