



ТЕЛЕФОНЫ

0 (800) 800 130
(050) 462 0 130
(063) 462 0 130
(067) 462 0 130

130
COM.UA

Интернет-магазин
автотоваров



SKYPE

km-130

АВТОМАГНИТОЛЫ — Магнитолы • Медиа-ресиверы и станции • Штатные магнитолы • CD/DVD чейнджеры • FM-модуляторы/USB адаптеры • Flash память • Переходные рамки и разъемы • Антенны • Аксессуары | **АВТОЗВУК** — Акустика • Усилители • Сабвуферы • Процессоры • Кроссоверы • Наушники • Аксессуары | **БОРТОВЫЕ КОМПЬЮТЕРЫ** — Универсальные компьютеры • Модельные компьютеры • Аксессуары | **GPS НАВИГАТОРЫ** — Портативные GPS • Встраиваемые GPS • GPS модули • GPS трекеры • Антенны для GPS навигаторов • Аксессуары | **ВИДЕОУСТРОЙСТВА** — Видеорегистраторы • Телевизоры и мониторы • Автомобильные ТВ тюнеры • Камеры • Видеомодули • Транскодеры • Автомобильные ТВ антенны • Аксессуары | **ОХРАННЫЕ СИСТЕМЫ** — Автосигнализации • Мотосигнализации • Механические блокираторы • Имобилайзеры • Датчики • Аксессуары | **ОПТИКА И СВЕТ** — Ксенон • Биксенон • Лампы • Светодиоды • Стробоскопы • Оптика и фары • Омыватели фар • Датчики света, дождя • Аксессуары | **ПАРКТРОНИКИ И ЗЕРКАЛА** — Задние парктроники • Передние парктроники • Комбинированные парктроники • Зеркала заднего вида • Аксессуары | **ПОДОГРЕВ И ОХЛАЖДЕНИЕ** — Подогревы сидений • Подогревы зеркал • Подогревы дворников • Подогревы двигателей • Автохолодильники • Автокондиционеры • Аксессуары | **ТЮНИНГ** — Виброизоляция • Шумоизоляция • Тонировочная пленка • Аксессуары | **АВТОАКСЕССУАРЫ** — Радар-детекторы • Громкая связь Bluetooth • Стеклоподъемники • Компрессоры • Звуковые сигналы, СГУ • Измерительные приборы • Автопылесосы • Автокресла • Разное | **МОНТАЖНОЕ ОБОРУДОВАНИЕ** — Установочные комплекты • Обивочные материалы • Декоративные решетки • Фазоинверторы • Кабель и провод • Инструменты • Разное | **ПИТАНИЕ** — Аккумуляторы • Преобразователи • Пуско-зарядные устройства • Конденсаторы • Аксессуары | **МОРСКАЯ ЭЛЕКТРОНИКА И ЗВУК** — Морские магнитолы • Морская акустика • Морские сабвуферы • Морские усилители • Аксессуары | **АВТОХИМИЯ И КОСМЕТИКА** — Присадки • Жидкости омывателя • Средства по уходу • Полироли • Ароматизаторы • Клеи и герметики | **ЖИДКОСТИ И МАСЛА** — Моторные масла • Трансмиссионные масла • Тормозные жидкости • Антифризы • Технические смазки



В магазине «130» вы найдете и сможете купить в Киеве с доставкой по городу и Украине практически все для вашего автомобиля. Наши опытные консультанты предоставят вам исчерпывающую информацию и помогут подобрать именно то, что вы ищете. Ждем вас по адресу

<https://130.com.ua>

СЕТЕВОЙ РЕСИВЕР

R-N855

РУКОВОДСТВО ПОЛЬЗОВАТЕЛЯ

Благодарим Вас за приобретение продукта Onkyo. Внимательно прочтите руководство пользователя до начала выполнения подключений и использования устройства. Соблюдайте все приведенные в руководстве инструкции, это позволит вам добиться оптимального качества воспроизведения и насладиться потрясающим звучанием продукта Onkyo. Сохраните это руководство пользователя для последующих обращений.

Начало работы2

Подключения10

Основная установка12

Воспроизведение14

Дополнительные
настройки29

Поиск и устранение
неисправностей34

Технические
характеристики37

ПРЕДУПРЕЖДЕНИЕ:

ДЛЯ УМЕНЬШЕНИЯ РИСКА УДАРА ЭЛЕКТРИЧЕСКИМ ТОКОМ НЕ ОСТАВЛЯЙТЕ УСТРОЙСТВО ПОД ВОЗДЕЙСТВИЕМ ДОЖДЯ ИЛИ ВЛАГИ.

ПРЕДОСТЕРЕЖЕНИЕ:

ДЛЯ УМЕНЬШЕНИЯ РИСКА УДАРА ЭЛЕКТРИЧЕСКИМ ТОКОМ НЕ СНИМАЙТЕ КРЫШКУ ИЛИ ЗАДНЮЮ ПАНЕЛЬ УСТРОЙСТВА. ВНУТРИ УСТРОЙСТВА НЕТ ЧАСТЕЙ ДОСТУПНЫХ ДЛЯ ОБСЛУЖИВАНИЯ ПОЛЬЗОВАТЕЛЕМ. ДОВЕРЯЙТЕ ОБСЛУЖИВАНИЕ УСТРОЙСТВА ТОЛЬКО КВАЛИФИЦИРОВАННОМУ ПЕРСОНАЛУ.



Знак молнии в равностороннем треугольнике предупреждает о наличии внутри корпуса неизолированного участка опасного напряжения, достаточного для поражения электрическим током.



Восклицательный знак в равностороннем треугольнике предназначен для предупреждения пользователя о наличии важных инструкций по эксплуатации и обслуживанию в документации, прилагаемой к устройству.

Важные указания по технике безопасности

1. Внимательно прочтите настоящее руководство.
2. Руководствуйтесь указанными инструкциями.
3. Учтите все предупреждения.
4. Следуйте всем инструкциям.
5. Не используйте устройство вблизи воды.
6. Протирайте только сухой тканью.
7. Не блокируйте вентиляционные отверстия. Установите устройство в соответствии с инструкциями производителя.
8. Не размещайте устройство рядом с такими источниками тепла, как радиаторы, печи или другие (включая усилители), которые нагреваются при работе.
9. Не недооценивайте важности использования поляризованной или заземленной вилки. Поляризованная вилка имеет два плоских контакта, один из которых шире другого. Вилка с заземлением имеет третий контакт для заземления. Широкий контакт или контакт заземления обеспечивают безопасность. Если прилагаемая вилка не подходит к вашей розетке, попросите электрика заменить розетку.
10. Берегите кабель питания. Не наступайте на кабель и следите за его целостностью, особенно у вилки и в месте, где он выходит из устройства.
11. Используйте только рекомендуемые производителем аксессуары.
12. Используйте только указанную производителем или поставляемую с устройством подставку, тележку, штатив, крепление или стол. При использовании тележки будьте осторожны при перемещении устройства.
13. Отключайте устройство от сети во время грозы или, когда оно не используется долгое время.
14. Сервисное обслуживание устройства выполняется квалифицированным персоналом. Сервисное обслуживание требуется, если устройство повреждено, например, поврежден кабель или вилка питания, пролита жидкость или внутрь пропали посторонние предметы, устройство побывало под дождем или в условиях повышенной влажности, устройство уронили, и оно не функционирует нормально.
15. Повреждения, требующие ремонта
Отключите устройство от источника питания и предоставьте выполнить текущий ремонт квалифицированному обслуживающему персоналу в следующих случаях:
 - A. При повреждении шнура электропитания или вилки.
 - B. При попадании внутрь устройства жидкости или посторонних предметов.
 - C. Если устройство находилось под дождем или во влажных условиях.
 - D. Если устройство не работает соответственно при выполнении инструкций по эксплуатации. Попробуйте изменить настройки только тех регуляторов, операции с которыми описаны в руководстве, так как изменение настроек несоответствующих регуляторов может привести к сбою в работе и станет причиной более длительных ремонтных работ по восстановлению нормального функционирования устройства.
 - E. Если устройство упало или было повреждено.
 - F. Если у устройства замечены отчетливые изменения рабочих характеристик, это указывает на необходимость в текущем ремонте.
16. Жидкость и инородные тела
Избегайте попадания инородных предметов внутрь изделия – так как при соприкосновении с деталями под напряжением, могут вызвать замыкание и стать причиной возгорания или удара электрическим током. Не оставляйте устройство в местах доступа капель или брызг, не устанавливайте на устройство сосуды с жидкостью, например, вазы. Не располагайте на телевизоре свечи или другие горячие предметы.
17. Элементы питания
Всегда соблюдайте местные правила и нормы утилизации батареек.
18. Если вы планируете установить это устройство в книжные шкафы или рэки, убедитесь, что условия вентиляции в них соответствуют рекомендуемому производителем.
Оставьте не менее 20 см свободного пространства сверху и 10 см по периметру устройства. До задней панели устройства должно быть не менее 10 см от стены, это позволит сохранить необходимый воздухообмен.

ПРЕДУПРЕЖДЕНИЯ
ПРИ ТРАНСПОРТИРОВКЕ



S3125A

Меры предосторожности

1. Защита авторских прав при записи

Все данные защищены законом об авторском праве и предназначены только для личного использования, и не могут быть использованы в других целях без разрешения правообладателя.

2. Предохранитель

Расположенный в устройстве предохранитель не подлежит обслуживанию пользователем. Если устройство не включается, обратитесь к дилеру, у которого вы приобрели устройство.

3. Уход

Периодически протирайте устройство сухой мягкой тканью. В случае более сильного загрязнения устройства воспользуйтесь влажной тканью, смоченной мягким моющим средством. Немедленно протрите устройство сухой мягкой тканью. Не используйте абразивные средства, бензин, растворитель, этиловый спирт или другие агрессивные средства для очистки устройства, так как они могут повредить поверхность устройства.

4. Предупреждение о подключении к сети

ПРЕЖДЕ ЧЕМ ПОДКЛЮЧИТЬ УСТРОЙСТВО К СЕТИ В ПЕРВЫЙ РАЗ, РЕКОМЕНДУЕМ ВНИМАТЕЛЬНО ПРОЧЕСТЬ СЛЕДУЮЩИЙ РАЗДЕЛ.

Напряжение в сети вашего региона может отличаться от других стран. Убедитесь, что напряжение в вашем регионе соответствует данным, указанным на задней панели устройства (например, 230 В переменного тока, 50 Гц или 120 В переменного тока, 60 Гц). Штепсель кабеля питания используется для отключения устройства от источника электропитания. Убедитесь, что розетка расположена в легко доступном месте. Переключение устройства в режим ожидания нажатием кнопки [ON/STANDBY] не отключает его полностью от сети электропитания. Если вы планируете долгое время не пользоваться устройством, отключите кабель питания от розетки.

5. Предупреждения о возможности потери слуха

Чрезмерный уровень звукового давления в наушниках может привести к повреждению слуха.

6. Предупреждение о нагревании элементов питания

Не оставляйте батарейки в местах, подверженных нагреванию, например, под прямыми солнечными лучами, вблизи огня и т.д.

7. Не касайтесь устройства мокрыми руками

Не пользуйтесь устройством и не подключайте/отключайте кабель питания мокрыми или влажными руками. Если вовнутрь устройства попала вода или любая другая жидкость, обратитесь к дилеру, у которого вы приобрели устройство.

8. Примечания об использовании

Если вам нужно перевезти устройство, воспользуйтесь упаковкой устройства, которую необходимо сохранить после приобретения устройства.

Не оставляйте резиновые или пластиковые предметы на поверхности устройства, так как они могут оставить следы на поверхности.

Верхняя и задняя поверхность могут нагреться при длительном использовании. Это не является неисправностью.

Если вы долгое время не пользовались устройством, то при последующем использовании оно может работать неверно. Рекомендуем периодически пользоваться устройством.

9. Предупреждения о работе с Wi-Fi и функцией

BLUETOOTH®

R-N855

* Использует радиоволны с частотой 2,4 ГГц и 5 ГГц.

В некоторых странах и регионах запрещено использовать вне дома частоту 5 ГГц, поэтому следуйте определенному регламенту.

10. ПРЕДУПРЕЖДЕНИЕ

Храните все мелкие детали вне досягаемости маленьких детей. В случае, если ребенок проглотил любую мелкую деталь, немедленно покажите его врачу.

Для британских моделей

Замена штепселя на входящем в комплект кабеле питания устройства должна выполняться только квалифицированным персоналом.

Важно

Контакты розетки окрашены в соответствии со следующим кодом:

Синий: Без напряжения

Коричневый: Под напряжением

Так как цвета проводов устройства могут не соответствовать цветам разъемов вашего кабеля, выполните следующее:

Провод, окрашенный синим цветом, должен быть подключен к разъему, отмеченному символом N или окрашенному в черный цвет.

Провод, окрашенный коричневым цветом, должен быть подключен к разъему, отмеченному символом L или окрашенному в красный цвет.

Важно

Устройство оснащено соответствующим предохранителем. В случае необходимости замены предохранителя приобретите соответствующий стандартам ASTA или BS1 предохранитель типа BS1362 с одинаковым значением номинального тока, указанным на штекере. Убедитесь в наличии отметки ASTA или BS1 на предохранителе. Если входящий в комплект штепсель кабеля питания не подходит типу вашей розетки, отрежьте его и подсоедините нужный штепсель. Установите соответствующий предохранитель на место.

Для европейских моделей

Декларация о соответствии Директиве



R&TTE Directive 1999/5/EC.

R-N855 Полоса 5 ГГц

Только внутри помещения

Операции на частотных полосах W52 и W53 должны выполняться только в помещении.

Мы заявляем, под собственную ответственность, что данный продукт соответствует указанным стандартам:

- Стандартам безопасности
- Соответствует ограничениям и способам замеров характеристик радио помех.
- Соответствует ограничениям по излучению, созда-

ваемому гармоническими токами.

- Соответствует ограничениям по изменениям и колебаниям напряжения, а также по резким перепадам напряжения.
- Директиве RoHS 2011/65/EC
- Корпорация Onkyo & Pioneer заявляет о соответствии продукта [*] основным требованиям и другим условиям директивы 1999/5/EC.

WEEE

<http://www.onkyo.com/manual/weee/weee.pdf>

130.com.ua

Содержание

Комплектация	5
Передняя панель	6
Задняя панель	7
Пульт ДУ	8
Экран	9
Подключение акустической системы	10
Подключение антенны, кабеля питания и т.д.....	11
Включение питания и основная установка	12
Настройки времени	13
Воспроизведение данных USB носителя/HDD.....	14
Интернет-радиовещание	16
Spotify	17
Прослушивание FM/DAB радиовещания...	18
Bluetooth.....	21
Функция AirPlay.....	22
Воспроизведение музыкальных данных с внешнего устройства	23
Музыкальный сервер	25
Использование будильника для запуска воспроизведения.....	27
Ввод текста, настройка качества звучания и т.д.	28
Дополнительные настройки.....	29
Обновление ПО	32
Поиск и устранение неисправностей.....	34
Общие технические характеристики.....	37
Информация о лицензии и торговых марках.....	38

Комплектация

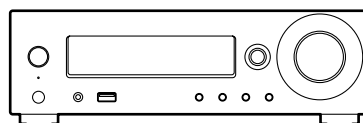

Головной блок (1)

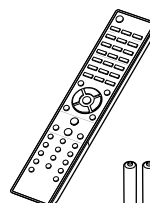

Пульт ДУ (RC-952S) (1)
Элементы питания (AAA/R03) (2)



Проводная антенна DAB/FM (1)

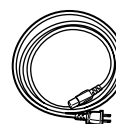

Кабель питания (1)



- Кабель питания следует подключать только по завершении выполнения всех подключений.
- Подключайте громкоговорители с сопротивлением от 4 до 16 Ом.
- Мы не несем ответственности за повреждения, причиной которых стало подключение оборудования других производителей.
- Дополнительные функции могут быть доступны после обновления программного обеспечения. Другие функции и контент могут быть недоступны в случае прекращения работы провайдера.
- Технические характеристики и внешний вид устройства могут быть изменены без предварительного уведомления.

Передняя панель

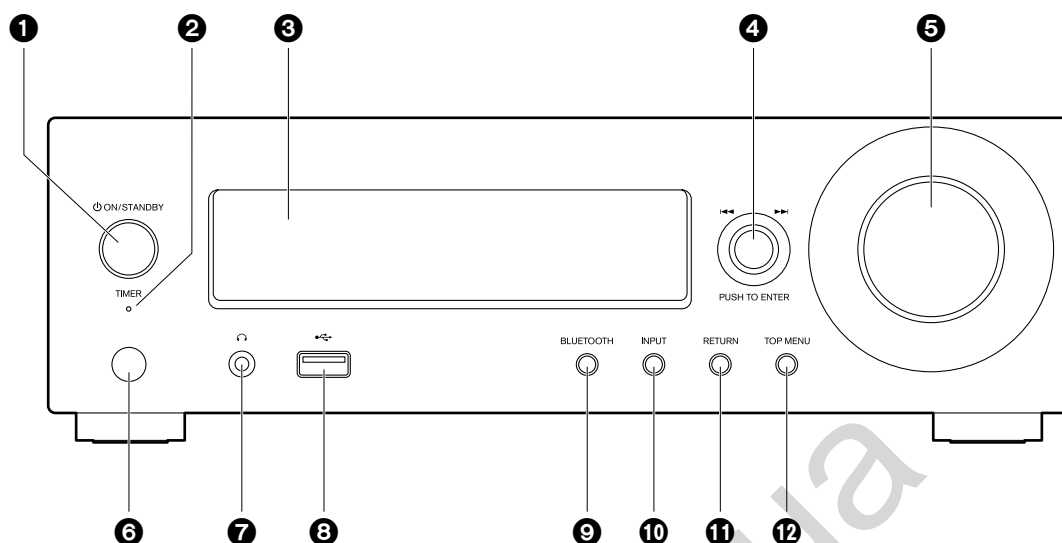

1. Кнопка ϕ ON/STANDBY: Предназначена для включения устройства или переключения его в режим ожидания.
2. Индикатор TIMER: Этот индикатор горит при настройке будильника.
3. Экран (→ стр 9)
4. Регулятор PUSH TO ENTER ($\leftarrow\rightarrow$): Во время воспроизведения его поворот влево или вправо позволяет выбрать папку или файл, а нажатие этого регулятора приводит к подтверждению выбора. При отображении меню позволяет выбрать параметры, а нажатие приводит к подтверждению настроек.
 - В зависимости от входного сигнала работа устройства может быть остановлена.
5. Регулятор VOLUME: Отрегулируйте уровень громкости. Выберите значение в диапазоне от 0 до 50.
6. Приемный датчик пульта ДУ
7. Разъем для наушников: Подключите стереофонические наушники с мини-штекером.
8. Порт USB: Подключите USB носитель или HDD (жесткий диск) для воспроизведения музыкальных файлов. Вы также можете подать питание (макс. 5 В/ 0,5 А) на USB устройства с помощью USB кабеля.
 - При необходимости использования HDD, которому требуется более 5 В /0,5 А, подключите его к USB порту на задней панели устройства (макс. 5 В/ 1 А).
9. Кнопка BLUETOOTH: Предназначена для переключения к BLUETOOTH.
10. Кнопка INPUT: Предназначена для переключения воспроизводимого источника входного сигнала.
11. Кнопка RETURN: Позволяет переключить экран в предыдущее состояние.
12. Кнопка TOP MENU: На экране будет отображено меню настроек.

Комплектация

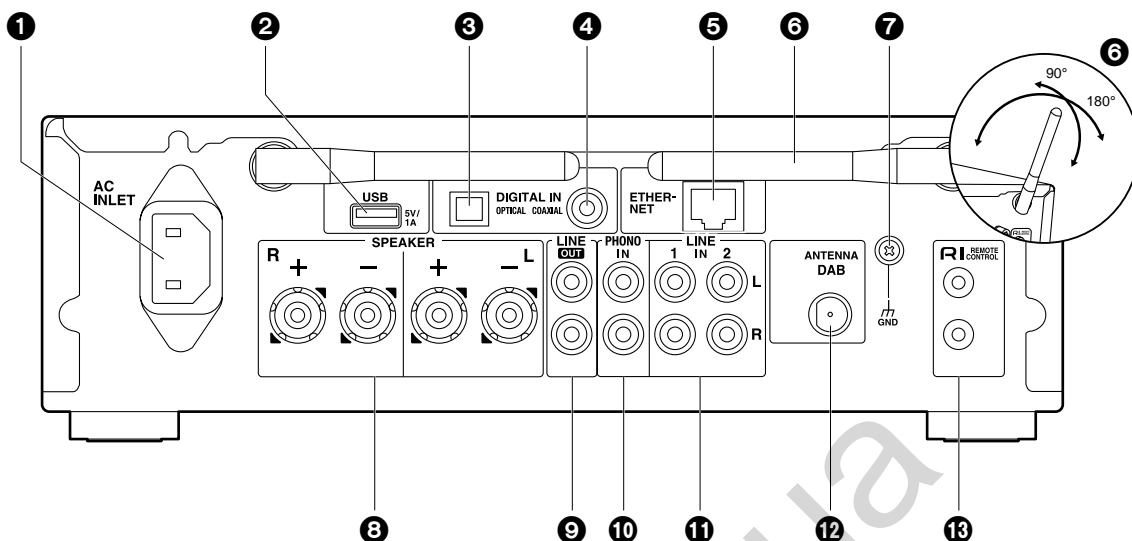

1. Вход кабеля питания AC INLET: Используется для подключения входящего в комплект кабеля питания.
2. Порт USB: Подключите USB носитель или HDD (жесткий диск) для воспроизведения музыкальных файлов. Вы также с его помощью можете подать питание (макс. 5 В/ 1 А) на USB устройства с помощью USB кабеля.
3. Разъем DIGITAL IN OPTICAL: Получает цифровые аудио сигналы от внешнего устройства, например, телевизора или CD проигрывателя, подключенного с помощью цифрового оптического кабеля.
4. Разъем DIGITAL IN COAXIAL: Получает цифровые аудио сигналы от внешнего устройства, например, телевизора или CD проигрывателя, подключенного с помощью цифрового коаксиального кабеля.
5. Порт ETHERNET: Подключите устройство с его помощью к сети с помощью кабеля Ethernet.
6. Беспроводная антенна: Используется для Wi-Fi подключения или для использования Bluetooth устройства. Отрегулируйте ее положение в зависимости от состояния подключения.
7. Разъем GND: Подключите этот разъем, если разъем PHONO IN оснащен проводом заземления.
8. Разъемы SPEAKER: Подключение кабелей громкоговорителей.
9. Разъемы LINE OUT: Подключите к этому разъему записывающее устройство, например, кассетную деку, с помощью аналогового аудио кабеля. Вы также можете подключить сабвуфер со встроенным усилителем с помощью кабеля сабвуфера. (→ Стр. 10, 31 «LINE OUT/SW»)
10. Разъемы PHONO IN: Подключите к нему проигрыватель (картридж MM).
11. Разъемы LINE IN: Получает аудио сигналы от внешнего устройства, например, телевизора или CD проигрывателя, подключенного с помощью аналогового аудио кабеля.
12. Разъем ANTENNA DAB: Используется для подключения антенны DAB/ FM.
13. Разъемы RI REMOTE CONTROL: Подключите RI разъем устройства Onkwo с помощью RI кабеля для синхронизации с данным устройством. (→ Стр. 24)

Пульт ДУ

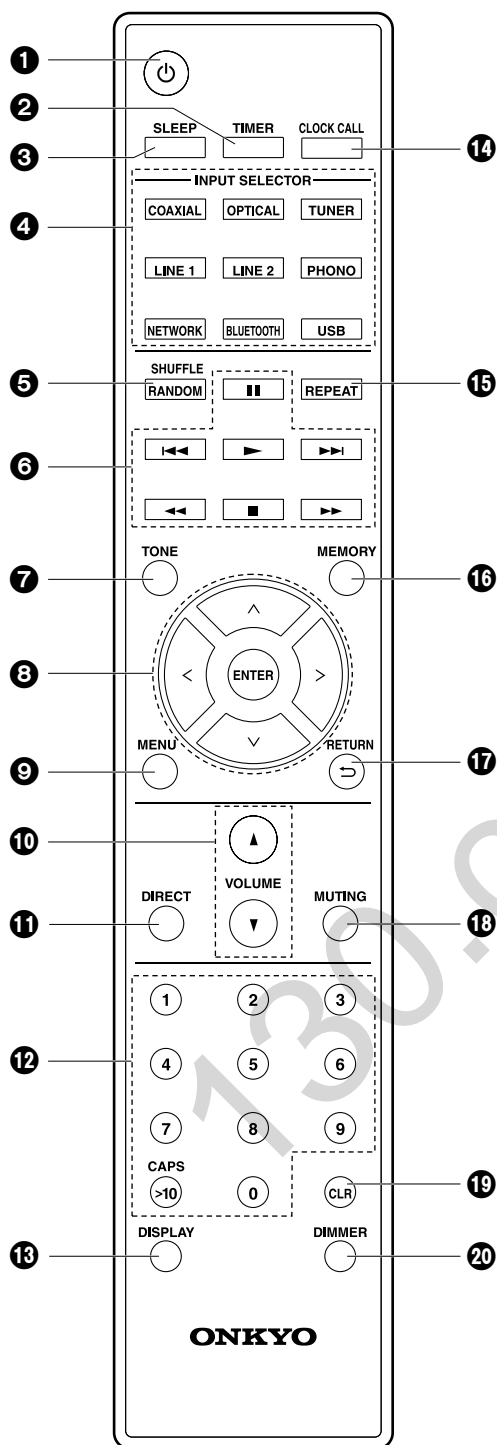

1. Кнопка : Предназначена для включения устройства или переключения его в режим ожидания.
2. Кнопка TIMER: Используется для настройки будильника.
3. Кнопка SLEEP: Используется для настройки таймера отключения. По истечении указанного времени (30, 60 или 90 минут) устройство переключится в режим ожидания. При нажатии кнопки SLEEP после выполнения настройки на экране будет отображено время, оставшееся до отключения.
4. Кнопка INPUT SELECTOR: Предназначена для переключения воспроизводимого источника входного сигнала.
5. Кнопка SHUFFLE/RANDOM: Настроить воспроизведение в случайном порядке.
6. Кнопки воспроизведения:
 - ▶ Запуск воспроизведения.
 - ▮ Временная остановка воспроизведения.
 - Остановка воспроизведения.
 - ⏮ Переход к предшествующему треку.
 - ⏭ Переход к следующему треку.
 - ◀ и ▶ не используются.
 - В зависимости от входного сигнала работа устройства может быть остановлена.
7. Кнопка TONE: Предназначена для настройки качества звучания.
8. Курсорные кнопки, кнопка ENTER: Выберите параметр с помощью курсорных кнопок и нажмите кнопку ENTER для подтверждения выбора.
9. Кнопка MENU: Отображает меню настроек.
10. Кнопка VOLUME: Отрегулируйте уровень громкости. Выберите значение в диапазоне от 0 до 50.
11. Кнопка DIRECT: Активирует функцию Direct, которая отключает обработку звукового сигнала, сохраняя исходное качество звучания. Повторно нажмите для отмены.
12. Числовые кнопки: Используются для непосредственного ввода частоты станций.
13. Кнопка Display: Переключает информацию, отображаемую на экране.
14. Кнопка CLOCK CALL: Используется для настройки времени.
15. Кнопка REPEAT: Запускает повторное воспроизведение.
16. Кнопка MEMORY: Используется для регистрации любимых радиостанций.
17. Кнопка RETURN : Позволяет переключить экран в предыдущее состояние.
18. Кнопка MUTE: Временно отключает звук. Повторно нажмите для отмены.
19. Кнопка CLR: Используется для ввода текста и т.д.
20. Кнопка DIMMER: Настраивает яркость изображения на трех уровнях.

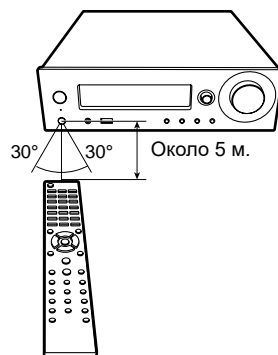

Экран

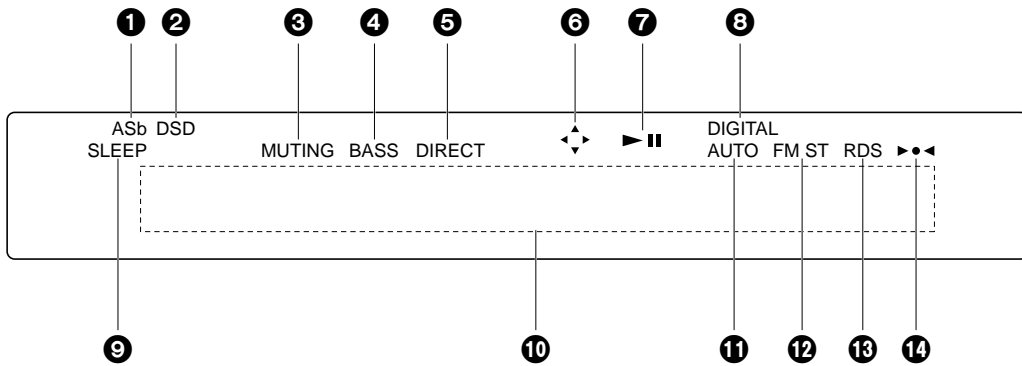

1. Горит при установке параметра «Auto Standby» (Автоматическое переключение в режим ожидания) (→ Стр. 29) в значение «On»(Вкл.).
2. Горит при поступлении аудио сигнала на вход DSD.
3. Мигает при отключении звука.
4. Горит при установке параметра «PM Bass» (→ Стр. 28) в значение «On» (Вкл.).
5. Горит, если функция Direct включена. Эта функция отключает обработку звукового сигнала, сохраняя исходное качество звучания.
6. Горит, если доступно выполнение операций на экране с помощью курсора пульта ДУ, например, при отображении списка треков.
7. Отображает состояние воспроизведения.
8. Горит при поступлении цифровых сигналов и при выборе цифрового входа.
9. Экран сообщений: Отображает различную информацию о треках и меню.
 - Неотображаемые на экране символы заменяются на «*».
 - Отображаются следующие иконки.
ID.:
 - Папка
 - Название трека
 - Воспроизведение
 - Временная остановка воспроизведения
 - Исполнитель
 - Альбом
 - Повтор 1 трека
 - Повтор файлов в папке
 - Воспроизведение в случайном порядке
10. Горит при выборе автоматических настроек в виде способа настройки радиостанций.
11. Горит при получении сигнала FM стерео.
12. Горит при получении RDS информации.
13. Горит при настройке радиостанции.

Подключение акустической системы

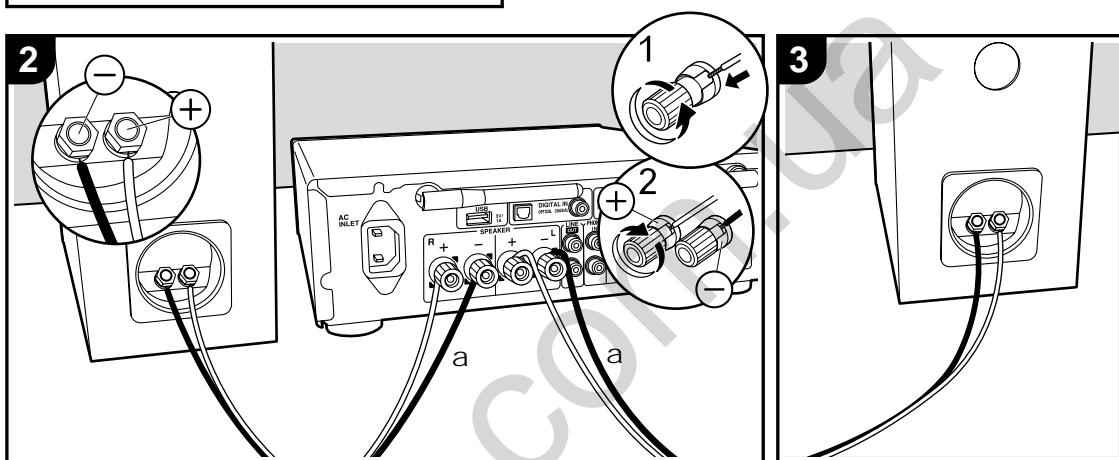
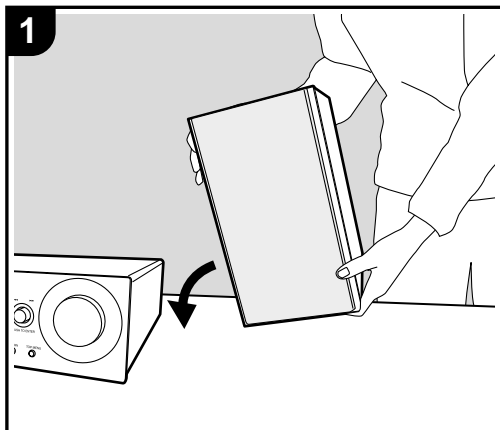

а. Кабель громкоговорителей

На следующем рисунке показано подключение акустической системы. После подключения колоночных кабелей надежно затяните клеммы, повернув винты вправо.

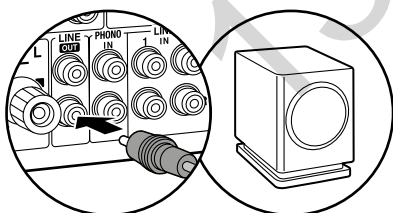

Вы также можете подключить сабвуфер со встроенным усилителем для усиления басов в воспроизведении. При выполнении подключений убедитесь, что кабель сабвуфера подключен к контакту Rch разъема LINE OUT. Необходимо изменить настройки при подключении сабвуфера. (→ Стр.31 «LINE OUT/SW»)

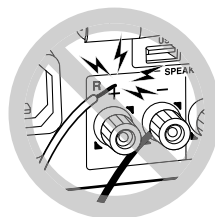

Надежно закрепите колоночные кабели, так чтобы они не выпадали из разъемов после подключения. Если провода коснутся задней панели или провода + и – коснутся друг друга, срабатывает схема защиты и питание будет отключено.

Подключение акустической системы

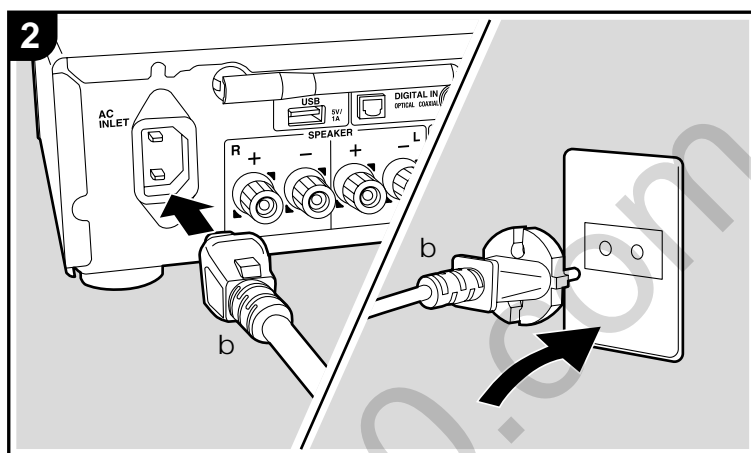
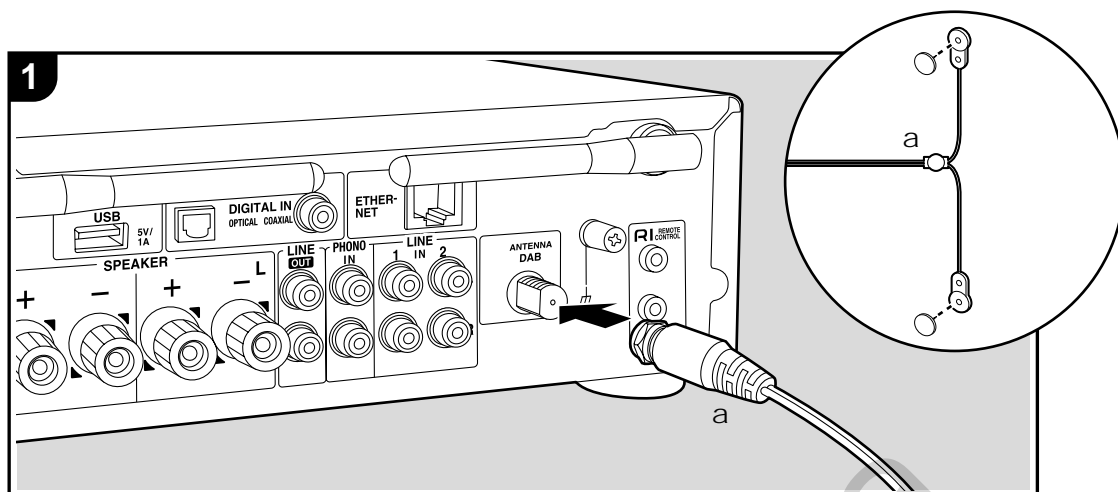

а. Проводная антенна DAB/FM, б. Кабель питания

Схема подключения антенны

Перемещайте антенну во время радиовещания для наилучшего приема сигнала.

Схема подключения кабеля питания

По завершении выполнения всех подключений вставьте вилку кабеля питания устройства в розетку.

Подключите устройство к сети с помощью кабеля Ethernet. При использовании Wi-Fi подключения выполните соответствующие настройки (→ Стр. 12). После подключения к сети вы можете использовать такие функции, как интернет радиовещание и AirPlay.

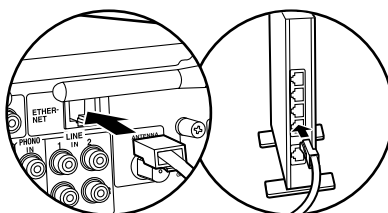

Подключите устройство к сети с помощью кабеля Ethernet. При использовании Wi-Fi подключения выполните соответствующие настройки (*Стр. 12). После подключения к сети вы можете использовать такие функции, как интернет радиовещание и AirPlay.

Включение питания и основная установка

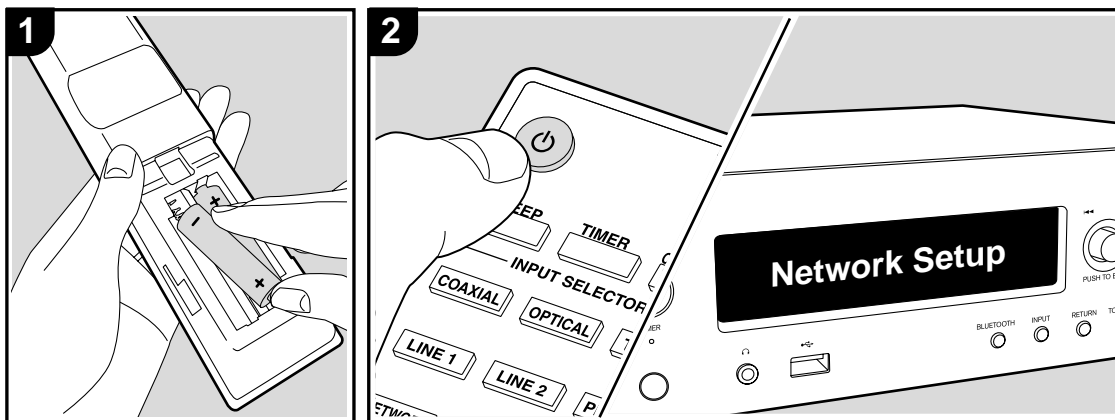

Настройки подключения Wi-Fi

При первом включении устройства автоматически будет отображена страница настроек, где вы с легкостью сможете выполнить настройки Wi-Fi подключения.



Выберите параметр с помощью курсорных кнопок (а) на пульте ДУ и нажмите кнопку ENTER (б) для подтверждения выбора. Для возврата к предыдущему экрану нажмите кнопку ↶.

- Поверните регулятор PUSH TO ENTER, расположенный на передней панели устройства, для выбора нужного параметра, а затем нажмите на регулятор для подтверждения.
- Если вы планируете использовать устройство без выполнения сетевых настроек или выполнить настройки сети позже, то нажмите кнопку ↶ (с) на пульте ДУ при отображении на экране «Network

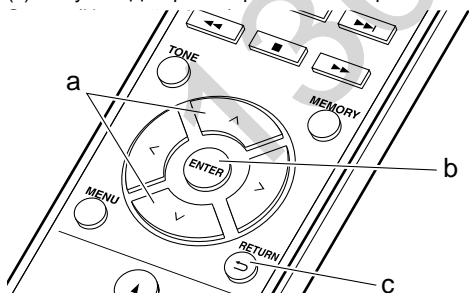

1. Нажмите кнопку ENTER (б) при отображении на экране «Network Setup» (Настройка сети).
2. Для выполнения Wi-Fi настроек выберите «Wi-Fi». Если вы подключили устройство с помощью кабеля ethernet, выберите «Wired(Exit)» (Проводное подключение—Выход) с помощью кнопок ^/∨ (а) на пульте ДУ и нажмите кнопку ENTER (б).

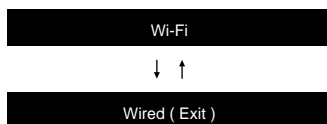

3. После выбора «Wi-Fi», выберите способ выполнения настроек с помощью кнопок ^/∨ (а) на пульте ДУ и нажмите кнопку ENTER (б).

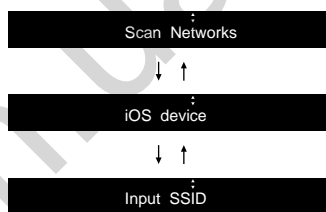

- Для возврата к исходным установкам нажмите кнопку MENU на пульте ДУ, затем выберите «Wi-Fi» в меню «Network» — «Connection» (Сеть — Подключение), а затем выберите «Wi-Fi Setup» (Настройка Wi-Fi).

■ Сканирование сети

Из списка точек доступа SSID, например, беспроводные LAN маршрутизаторы, выберите нужный SSID и выполните настройки.

1. Выберите SSID точки доступа, к которой вы хотите подключиться с помощью кнопок ^/∨ (а) на пульте ДУ и нажмите кнопку ENTER (б).
2. Выберите «Password» (Пароль) или «Push Button» (Нажать кнопку) с помощью кнопок ^/∨ (а) на пульте ДУ и нажмите кнопку ENTER (б). Если точка доступа оснащена кнопкой автоматического подключения, то выберите «Push Button» для подключения к точке доступа без ввода пароля.
3. При выборе «Password» (Пароль) необходимо ввести пароль доступа. Более подробная информация о вводе текста дана в разделе «Ввод текста» (➔ Стр.28). Если вы выберете «Push Button», а затем нажмете и удержите в нажатом положении кнопку автоматической настройки на точке доступа указанный период времени, затем нажмите кнопку ENTER (б) на пульте ДУ.
4. После отображения на экране «Check Network» (Проверка сети) вся информация изменится по завершении выполнения Wi-Fi настроек.
 - Если на экране отображается сообщение «Retry» (Попробуйте еще раз), нажмите кнопку ENTER (б) для повторного выполнения настроек.

■ iOS устройство

Настройте совместный доступ iOS устройства и данного ресивера по Wi-Fi.

1. Подключите iOS устройство по Wi-Fi.
2. Выберите устройство в меню «SET UP NEW AIRPLAY SPEAKER» (Настройка новой акустической системы) на экране iOS устройства и выберите «Next» (Далее).
 - Данное устройство будет отображаться как «Onkyo R-N855 XXXXXX».
3. После отображения на экране «Check Network» (Проверка сети) вся информация изменится по завершении выполнения Wi-Fi настроек. Выберите «Done» (Готово) на экране iOS устройства.

■ Ввод SSID

Введите SSID точки доступа, к которой вы хотите подключиться.

1. Введите SSID. Более подробная информация о вводе текста дана в разделе «Ввод текста» (→ Стр.28).
2. Выберите способ выполнения настроек с помощью кнопок $\wedge \vee$ (a) на пульте ДУ и нажмите кнопку ENTER (b).

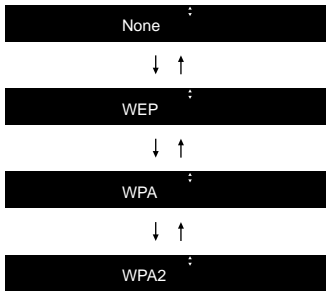

- При выборе значения «None» перейдите к выполнению шага 3. При выборе «WEP», «WPA» или «WPA2», затем введите пароль.
3. После отображения на экране «Check Network» (Проверка сети) вся информация изменится по завершении выполнения Wi-Fi настроек.
 - Если на экране отображается сообщение «Retry» (Попробуйте еще раз), нажмите кнопку ENTER (b) для повторного выполнения настроек.

Настройки времени

После настройки времени вы сможете настроить будильник на запуск воспроизведения (→ Стр. 27).

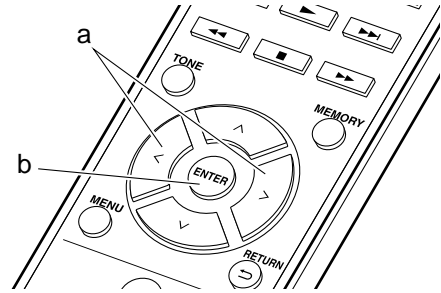

1. Нажмите CLOCK CALL.

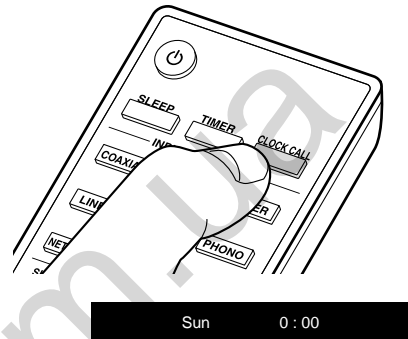

2. Нажмите кнопку ENTER (b).
3. Настройте день недели с помощью кнопок $\wedge \vee$ (a), а затем нажмите кнопку ENTER (b).
4. Воспользуйтесь кнопками \langle / \rangle (a) для выбора «24H» (24-часового отображения времени) или «12H» (12-часового отображения времени) и нажмите кнопку ENTER (b).
5. Настройте время с помощью кнопок \langle / \rangle (a), а затем нажмите кнопку ENTER (b).
6. Настройте минуты с помощью кнопок \langle / \rangle (a), а затем нажмите кнопку ENTER (b). Выполнение настройки завершается автоматически через определенный период времени.
 - По завершении выполнения настроек на экране будет отображаться время в течение 10 секунд после нажатия кнопки CLOCK CALL.

Воспроизведение данных USB носителя/ HDD

Основные операции

Подключите USB носитель или HDD (жесткий диск) к порту USB на передней или задней панели ресивера для воспроизведения музыкальных файлов.

- Порт USB передней панели поддерживает питание макс. 5 В/ 0,5 А. При необходимости использования более мощного HDD подключите его к USB порту на задней панели устройства (макс. 5 В/ 1 А).

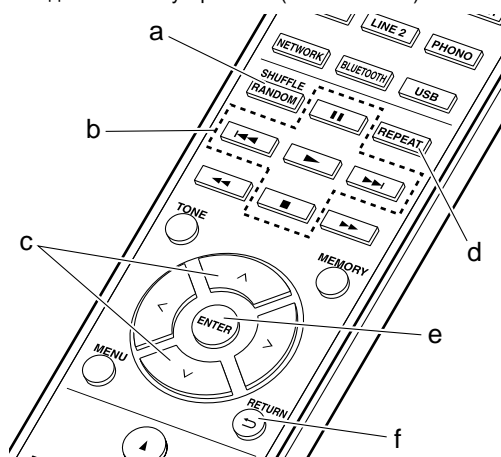

1. Включите питание устройства.
2. Нажмите кнопку USB для выбора «USB (F)» (USB порт передней панели) или «USB (R)» (USB порт задней панели).

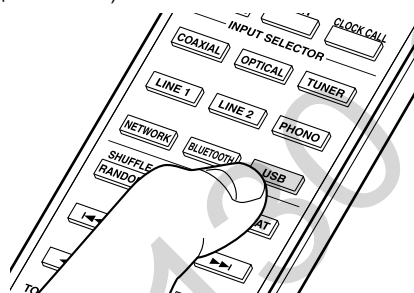

USB (F)

3. Вставьте USB устройство или HDD в порт USB на передней или задней панели ресивера.

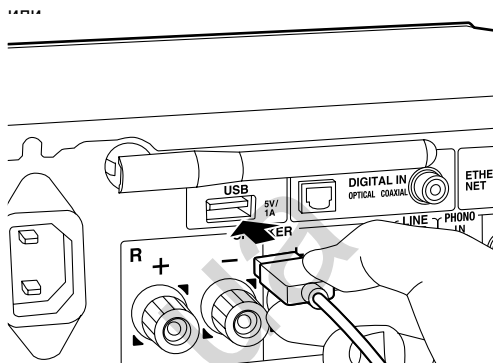
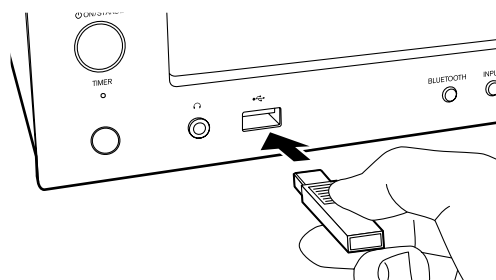

4. По завершении чтения нажмите кнопку ENTER (e).
 5. Выберите папку или музыкальный файл с помощью кнопок $\wedge \vee$ (a) на пульте ДУ и нажмите кнопку ENTER (b). Для возврата к предыдущему экрану нажмите кнопку \rightarrow (f).
 6. Нажмите кнопки воспроизведения (b) для остановки или выбора треков для воспроизведения.
- Отображение названия альбома и имени исполнителя поддерживается только для музыкальных файлов формата MP3/WMA/Apple Lossless/FLAC/AAC/ DSD (только DSF).
 - Недоступные для отображения символы будут заменены на *.
 - Порт USB устройства соответствует стандарту USB 2.0. Скорость передачи данных может быть недостаточна для воспроизведения некоторого контента, поэтому звучание может быть прерывистым.

Повторное воспроизведение

1. Во время воспроизведения нажмите несколько раз кнопку REPEAT (d) для отображения $\uparrow \rightarrow$ или $\square \rightarrow$ на экране.
 - $\uparrow \rightarrow$ Повторное воспроизведение отдельного выбранного трека.
 - $\square \rightarrow$ Повторное воспроизведение всех треков в папке.Для отмены повторного воспроизведения несколько раз нажмите кнопку REPEAT (d), пока иконка не исчезнет с экрана.

Воспроизведение в случайном порядке

1. Нажмите кнопку SHUFFLE/RANDOM (a) во время воспроизведения для отображения на экране ∞ .
 - ∞ Воспроизведение всех треков в папке в случайном порядке.Для отмены воспроизведения в случайном порядке нажмите кнопку SHUFFLE/RANDOM (a) для удаления с экрана иконки.

Требования к USB носителю / HDD устройству

- Учтите, что мы не гарантируем работу со всеми USB носителями или HDD.
- Данное устройство может работать только с USB носителем, соответствующим стандарту запоминающего устройства. (Тем не менее, даже если устройство USB совместимо со стандартом USB Mass Storage Class, может оказаться невозможным проигрывание записанных на нем файлов.)
- Устройство также совместимо с USB носителями с форматами FAT16 или FAT32. Другие форматы, такие как exFAT, NTFS и HFS, недоступны для воспроизведения на данном устройстве.
- Если USB носитель разделен, то каждая секция будет распознаваться как отдельное устройство.
- На экране отображается до 16 уровней папок, а в каждой папке отображается до 20000 треков.
- Ресивер не поддерживает USB концентраторы или устройства с функциями USB концентратора. Не подключайте такие устройства к ресиверу.
- Устройство не поддерживает USB носители с функциями защиты.
- Если USB устройство или HDD оснащен адаптером переменного тока, то рекомендуем использовать адаптер для его питания.
- Не каждый мультимедийный носитель, подключенный к USB кард-ридеру, может использоваться для этой функции. Более того, может быть невозможно верное воспроизведение контента некоторых USB носителей.
- Мы не несем ответственности за утерю или повреждение данных запоминающего USB устройства, которое может произойти при совместном использовании носителя и данного устройства. Рекомендуем предвзительно сохранить важные музыкальные файлы.

Поддерживаемые аудио форматы

Данное устройство поддерживает следующие форматы музыкальных файлов. Файлы, защищенные авторским правом, не могут быть воспроизведены данным устройством.

MP3 (.mp3/.MP3):

- Поддерживаемые форматы: MPEG-1/MPEG-2 Audio Layer-3
- Поддерживаемая частота дискретизации: 44,1 кГц, 48 кГц
- Поддерживаемые битрейты: От 8 Кб/с до 320 Кб/с и переменная скорость.

WMA (.wma/.WMA):

- Поддерживаемая частота дискретизации: 44,1 кГц, 48 кГц
- Поддерживаемые битрейты: От 5 Кб/с до 320 Кб/с или VBR и переменная скорость.
- Форматы WMA Pro/Voice/WMA Lossless не поддерживаются.

WAV (.wav/.WAV):

WAV файлы содержат несжатый цифровой PCM аудио сигнал.

- Поддерживаемая частота дискретизации: 44,1 кГц, 48 кГц, 88,2 кГц, 96 кГц, 176,4 кГц, 192 кГц
- Битрейт квантизации: 8 бит, 16 бит, 24 бит

AIFF (.aiff/.aif/.aifc/.afc/.AIFF/.AIF/.AIFC/.AFC):

AIFF файлы содержат несжатый цифровой PCM аудио сигнал.

- Поддерживаемая частота дискретизации: 44,1 кГц, 48 кГц, 88,2 кГц, 96 кГц, 176,4 кГц, 192 кГц
- Битрейт квантизации: 8 бит, 16 бит, 24 бит

AAC (.aac/.m4a/.mp4/.3gp/.3g2/.AAC/.M4A/.MP4/.3GP/.3G2):

- Поддерживаемые форматы: MPEG-2/MPEG-4 Audio
- Поддерживаемая частота дискретизации: 44,1 кГц, 48 кГц, 88,2 кГц, 96 кГц
- Поддерживаемые битрейты: От 8 Кб/с до 320 Кб/с и переменная скорость.

FLAC (.flac/.FLAC):

- Поддерживаемая частота дискретизации: 44,1 кГц, 48 кГц, 88,2 кГц, 96 кГц, 176,4 кГц, 192 кГц
- Битрейт квантизации: 8 бит, 16 бит, 24 бит

Apple Lossless (.m4a/.mp4/.M4A/.MP4):

- Поддерживаемая частота дискретизации: 44,1 кГц, 48 кГц, 88,2 кГц, 96 кГц, 176,4 кГц, 192 кГц
- Битрейт квантизации: 16 бит, 24 бит

DSF (.dsf/.dff/.DSF/.DFF):

- Поддерживаемые форматы: DSF/DSDIFF
- Поддерживаемая частота дискретизации: 2,8 МГц, 5,6 МГц, 11,2 МГц

Интернет-радиовещание

Основные операции

При подключении этого устройства к сети вы можете прослушать воспроизведение TuneIn или другого зарегистрированного интернет-радиовещания.

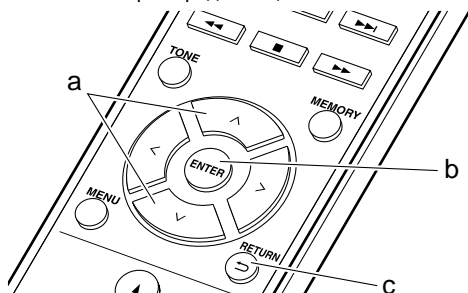

1. Включите питание устройства.
2. Нажмите кнопку NETWORK.

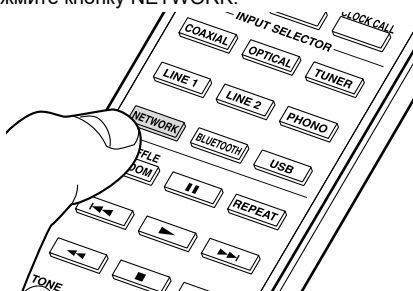

3. Выберите «TuneIn Radio» с помощью кнопок \wedge/\vee (a) на пульте ДУ и нажмите кнопку ENTER (b).

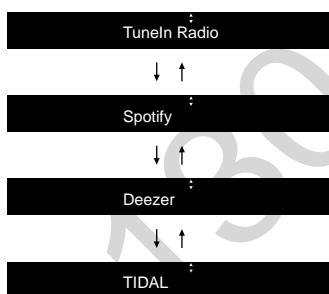

Spotify

Воспроизведение Spotify Connect доступно при подключении данного устройства к той же сети, что и смартфон или планшет. Для включения Spotify Connect необходимо установить приложение Spotify на смартфоне или планшете, а также необходимо создать учетную запись в Spotify.

1. Подключите смартфон к сети, к которой подключен и данный ресивер.

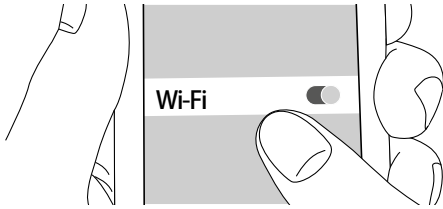

2. Щелкните по иконке Connect на странице воспроизведения в приложении Spotify.



3. Выберите данное устройство.

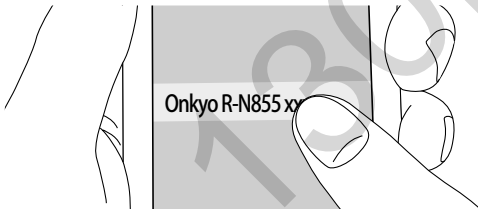

- Данное устройство будет отображаться как «Onkyo R-N855 XXXXXX».
4. Данное устройство будет автоматически включено, а селектор входа будет переключен в значение NET, затем будет запущено воспроизведение Spotify.
 - Если параметр «Option» — «PWR Setting» — «NET Stby» установлен в значение «Off» (Выкл.) в меню настроек, вручную включите устройство, а затем нажмите кнопку NETWORK на пульте ДУ.
 - См. дополнительную информацию о настройках Spotify:
www.spotify.com/connect/
 - Данный продукт использует программное обеспечение Spotify; лицензии сторонних компаний вы можете найти на веб-сайте:
www.spotify.com/connect/third-party-licenses

Также доступны следующие операции пульта ДУ.

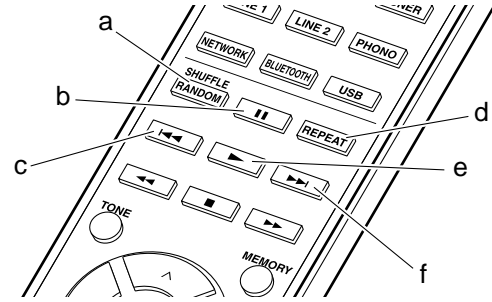

- (a) Запускает воспроизведение в случайном порядке.
- (b) Временная остановка воспроизведения.
- (c) Воспроизведение предыдущего трека.
- (d) Запускает повторное воспроизведение.
- (e) Запуск воспроизведения.
- (f) Воспроизведение следующего трека.

Прослушивание FM/DAВ радиовещания

Прослушивание FM радиовещания

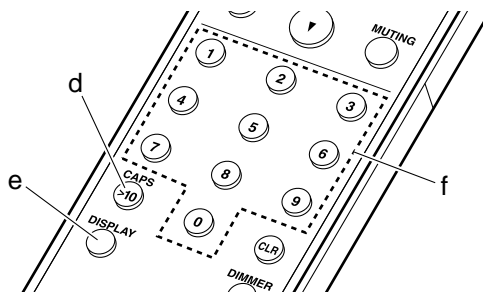
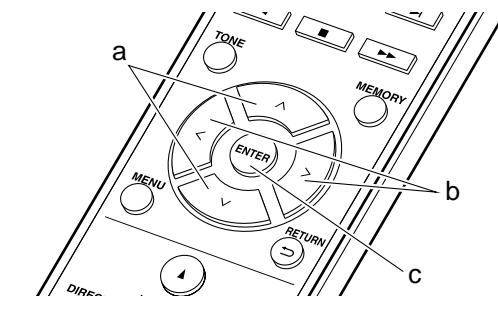

Автоматическая настройка

1. Включите питание устройства.
2. Нажимайте кнопку TUNER для переключения источника входного сигнала на FM.

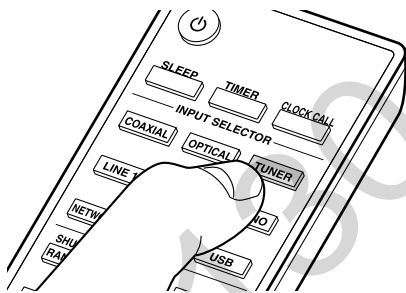

FM 87.50MHz

3. При нажатии кнопок $\wedge\vee$ (a) на пульте ДУ будет автоматически запущен поиск по частотной полосе, который остановится после определения станции радиовещания. Индикатор «FM ST» на экране будет гореть во время приема радиовещания FM станции.

В случае сложностей при приеме FM радиовещания:

Выполните настройку радиовещания вручную. В случае выполнения настройки вручную сигнал FM радиовещания будет монофоническим независимо от качества принимаемого сигнала.

Ручная настройка

1. Включите питание устройства.
2. Нажимайте кнопку TUNER для переключения источника входного сигнала на FM.

FM 87.50MHz

3. Нажмите кнопку ENTER (c) на пульте ДУ, так, чтобы индикатор «AUTO» на экране был выключен.
4. Выберите станцию, которую хотите прослушать, нажатием кнопки $\wedge\vee$ (a) на пульте ДУ.
 - Частота будет изменяться на 1 шаг при каждом нажатии кнопки. При удержании в нажатом положении этой кнопки частота будет непрерывно изменяться, а при отжатии этой кнопки частота будет остановлена. Следите за изменениями на экране при выполнении настройки частоты.
 - После нажатия на регулятор PUSH TO ENTER, расположенный на передней панели устройства, начнет мигать индикатор частоты, и вы сможете выбрать нужную частоту, вращая его влево или вправо.

Прямой ввод частоты

Эта функция позволяет вам напрямую ввести частоту нужной радиостанции.

1. Включите питание устройства.
2. Нажимайте кнопку TUNER для переключения источника входного сигнала на FM.
3. Нажмите кнопку CAPS (d) на пульте дистанционного управления.
4. Нажмите числовые кнопки (f) на пульте ДУ для ввода частоты нужной радиостанции.
 - Для ввода 87.50, например, нажмите кнопки 8, 7, 5, 0. Если вы ввели неправильный номер, нажмите кнопку CAPS (d) и повторите ввод.

Использование RDS

RDS является сокращением от Radio Data System (Система радиотрансляции данных) и представляет собой способ передачи данных FM радиосигналов. В регионах RDS вещания название радиостанции будет отображаться на экране в разделе информации о программе радиовещания. После нажатия кнопки DISPLAY (e) на пульте ДУ вы сможете использовать следующие функции.

Отображение текстовой информации (Radio Text):

1. Во время отображения названия станции нажмите один раз кнопку DISPLAY (e) на пульте ДУ. Теперь на экране будет отображена плавающая строка с текстовой информацией Radio Text (RT). При отсутствии текстовой информации на экране будет отображено сообщение «No Text Data».
 - На экране могут быть отображены необычные символы при попытке показать на экране неподдерживаемые данные. Тем не менее, это не является неисправностью. Также, если сигнал выбранной станции слишком слабый, то информация может не отображаться.

Поиск станций по типу программ (PTY):

1. Во время отображения названия станции нажмите дважды кнопку DISPLAY (e) на пульте ДУ.
2. С помощью кнопок \langle/\rangle (b) на пульте ДУ выберите нужный тип программы (Program Type), а затем нажмите кнопку ENTER (c) для запуска поиска. Далее представлены доступные типы программ:
 - None (-)
 - News (Новости)
 - Affairs (Текущие события)

- Info (Информационные программы)
- Sport (Спорт)
- Educate (Образование)
- Drama (Театр)
- Culture (Культура)
- Science (Программы о технологиях и науке)
- Varied (Разное)
- Pop M (Поп-музыка)
- Rock M (Рок-музыка)
- Easy M (Музыка для нетребовательного слушателя)
- Light M (Легкая классика)
- Classics (Классическая музыка)
- Other M (Другая музыка)
- Weather (Погода)
- Finance (Финансы)
- Children (Детские передачи)
- Social (Социальные программы)
- Religion (Религия)
- Phone In (Телефонные опросы)
- Travel (Туризм)
- Leisure (Досуг)
- Jazz (Джаз)
- Country (Кантри)
- Nation M (Музыка народов мира)
- Oldies (Петро)
- Folk M (Народная музыка)
- Document (Репортажи)

- Отображаемая на экране информация может иногда не соответствовать воспроизводимому материалу радиостанции.

3. Если радиостанция была найдена, то на экране будет мигать название найденной станции. В этот момент нажмите кнопку ENTER (c) для запуска приема радиостанции. Если вы не нажмете кнопку ENTER (c), то устройство продолжит выполнение поиска другой станции.
- Если ни одна из станций не была найдена, на экране будет отображено «Not Found».
- На экране могут быть отображены необычные символы при попытке показать на экране неподдерживаемые данные. Тем не менее, это не является неисправностью. Также, если сигнал выбранной станции слишком слабый, то информация может не отображаться.

Прслушивание цифрового DAB радиовещания

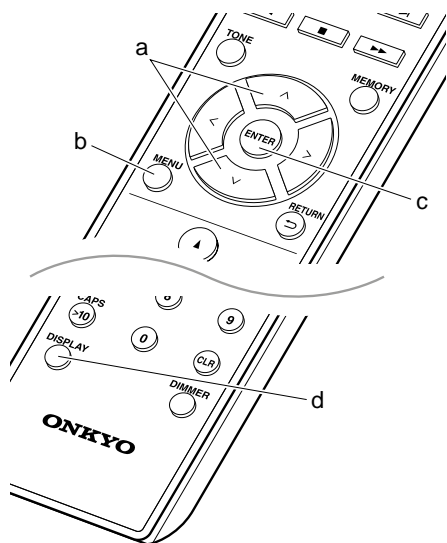

Настройка

1. Включите питание устройства.
2. Нажимайте кнопку TUNER для переключения источника входного сигнала на DAB.

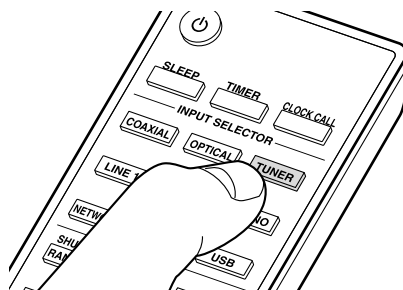

DAB

- При первом выборе значения DAB функция Auto Tuning будет автоматически сканировать частотную полосу DAB 3 для поиска доступных в вашей зоне станций.

Scan 100%

- По завершении процедуры сканирования будет выбрана первая найденная станция.
 - При добавлении новой DAB станции или при перемещении в другую зону, нажмите кнопку MENU (b) на пульте ДУ, а затем выберите «DAB Scan» в меню «Option» — «Tuner Setting» (Опция — Настройки тюнера).
3. Выберите нужную радиостанцию нажатием кнопки \wedge/\vee (a) на пульте ДУ.

Изменение порядка отображения станций

Вы можете сортировать доступные станции по алфавиту или по группам.

1. Несколько раз нажмите кнопку ENTER (c) для настройки способа сортировки порядка отображаемых станций.
 - Alphabet** (По алфавиту) (настройка по умолчанию): Сортирует станции по алфавиту.
 - Multiplex** (Мультиплекс): Сортирует станции по группам.

Отображение DAB Radio информации

1. Нажмите кнопку DISPLAY (d) для отображения на экране информации о выбранной станции DAB.

Broadcast Information

DLS (Dynamic Label Segment): При настройке на станцию, содержащую DLS текстовые данные, на экране будет отображена плавущая строка.

Program Type (Тип программ): Отображает тип программы.

Bit Rate and Audio Mode (Битрейт и аудиорежим): Отображает битрейт и аудио режим (стерео, моно) станции.

Signal Quality (Качество сигнала): Отображает качество сигнала.

0–59: Слабый сигнал

60–79: Хороший сигнал

80–100: Отличный сигнал

Multiplex Name (Название группы): Отображает название текущей группы.

Multiplex Number and Frequency (Номер группы и частота): Отображает номер и частоту текущей группы.

Регистрация станций

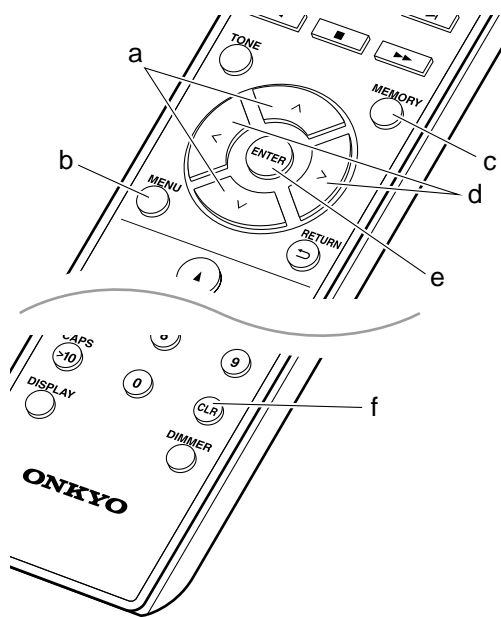

Для ввода названия зарегистрированной станции (только для FM станций):

1. Нажмите кнопку TUNER.
2. Нажмите кнопку </> (d) на пульте ДУ для выбора номера пресета.
3. Нажмите кнопку MENU (b) на пульте ДУ.
4. Нажмите кнопку √/∧ (a) на пульте ДУ для выбора «Option» — «Tuner Setting» — «NameEdit», затем нажмите кнопку ENTER (e).
5. Введите название станции. Более подробная информация о вводе текста дана в разделе «Ввод текста» (→ Стр.28).

Вы можете зарегистрировать не более 40 радио станций, в сумме FM и DAB станции.

1. Перейдите к радиостанции, которую хотите зарегистрировать.
2. Нажмите кнопку MEMORY (c) на пульте ДУ так, чтобы номер пресета на экране начал мигать.

FM 87.50MHz 1

3. В то время, как номер пресета будет мигать (около 8 секунд), несколько раз нажмите кнопку </> (d) на пульте ДУ для выбора номера между 1 и 40.
4. Нажмите кнопку MEMORY (c) на пульте ДУ еще раз для регистрации станции. После регистрации номер пресета будет гореть постоянно.

Выбор зарегистрированных станций

1. Нажмите кнопку TUNER.

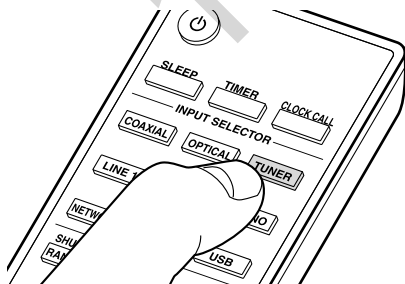

2. Нажмите кнопку </> (d) на пульте ДУ для выбора номера пресета.

Для удаления зарегистрированной станции:

1. Нажмите кнопку TUNER.
2. Нажмите кнопки </> (d) на пульте ДУ для выбора номера пресета, который хотите удалить.
3. Нажмите кнопку CLR (f) на пульте ДУ для удаления номера пресета.

Сопряжение

1. Включите питание устройства.
2. После нажатия кнопки BLUETOOTH на экране будет отображено сообщение «Now Pairing» (Выполняется сопряжение) и будет активирован режим сопряжения.

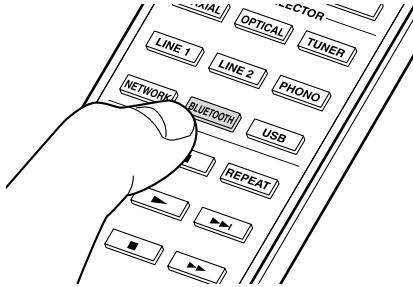

Now Pairing...

3. Включите функцию BLUETOOTH на устройстве с технологией BLUETOOTH, затем выберите данное устройство из списка отображаемых устройств. При запросе введите пароль — «0000».

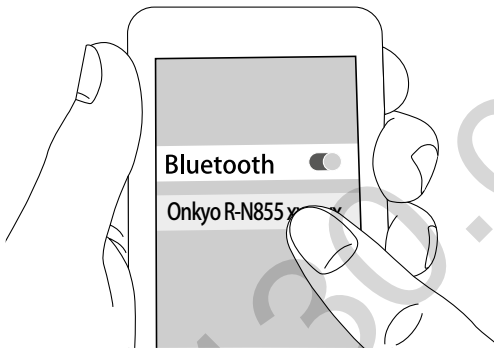

- Данное устройство будет отображаться как «Onkyo R-N855 XXXXXX».
4. Сообщение «Now Pairing» (Выполняется сопряжение) будет изменено на название устройства.
- Для подключения BLUETOOTH устройства нажмите и удержите в нажатом положении кнопку BLUETOOTH во время отображения сообщения «Now Pairing» (Выполняется сопряжение) на экране, а затем выполните шаг 3. Данное устройство способно хранить данные о сопряжении с восемью устройствами.
 - Зона покрытия составляет 15 метров. Учтите, что соединение со всеми существующими устройствами Bluetooth не гарантируется.

Воспроизведение

1. Включите питание устройства.
2. Выполните подключение на BLUETOOTH устройстве.

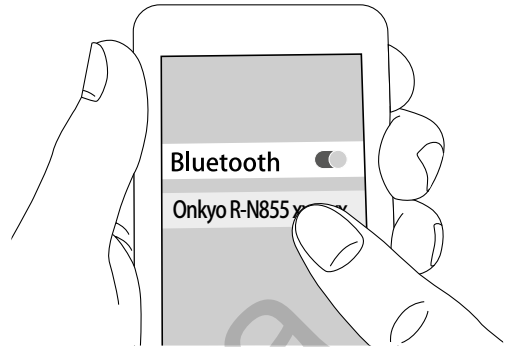

3. Селектор входа на данном устройстве автоматически переключится на «BLUETOOTH».
4. Запустите воспроизведение музыкальных файлов. Увеличьте уровень громкости подключенного BLUETOOTH устройства до соответствующего уровня.

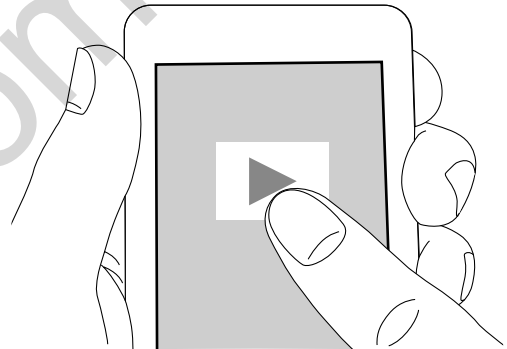



- Благодаря характеристикам технологии беспроводного соединения BLUETOOTH, звук, воспроизводимый данным устройством, может немного отставать от звука BLUETOOTH устройства.

Основные операции

Вы можете насладиться воспроизведением музыкальных файлов с iPhone®, iPod touch® или iPad®, подключенных к той же точке доступа, что и данное устройство. Обновите версию программы вашего iOS устройства.

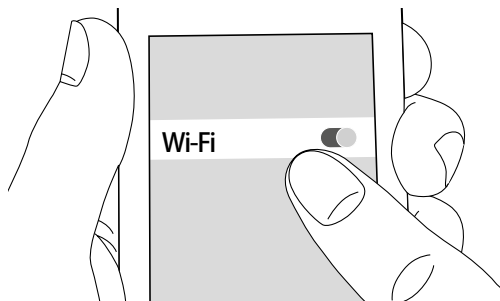
1. Включите питание устройства.
2. Подключите iOS устройство к той же сети, к которой подключен данный ресивер.



3. Прикоснитесь к иконке AirPlay  на панели iOS устройства и выберите нужное устройство из списка доступных устройств, а затем прикоснитесь к кнопке «Done».

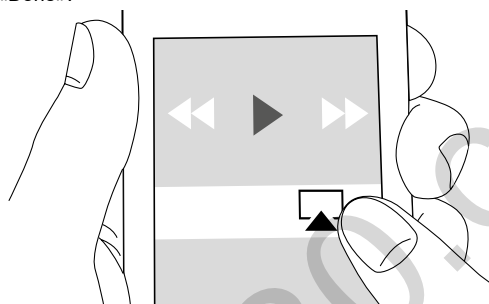

- Данное устройство будет отображаться как «Onkyo R-N855 XXXXXX».
- Если параметр «AirPlay PW» уже выбран для вашего устройства, то введите установленный вами пароль.

4. Запустите воспроизведение музыкальных файлов на iOS устройстве.

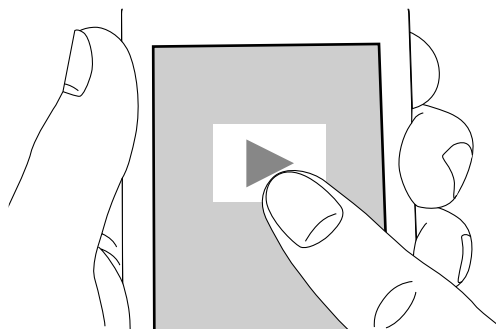

- Если вы в меню настроек, которое отображается при нажатии кнопки MENU на пульте ДУ, установите параметр «Option» — «PWR Setting» — «NET Stby» в значение «On» (Вкл.), то при включении AirPlay устройство автоматически будет запускать воспроизведение.
- Благодаря характеристикам технологии беспроводного соединения AirPlay, звук, воспроизводимый данным устройством, может немного отставать от звука устройства с функцией AirPlay.
- Кнопки SHUFFLE/RANDOM и REPEAT на пульте ДУ не работают. Выполните эти настройки на iOS устройстве.

Вы также можете воспроизвести музыкальные файлы на компьютере с помощью iTunes (Вер. 10.2.2 или более поздняя). Убедитесь, что подключили устройство к компьютеру, затем запустите приложение iTunes и щелкните по иконке AirPlay , расположенной в правом нижнем углу экрана, и выберите устройство из списка.

Воспроизведение музыкальных данных с внешнего устройства

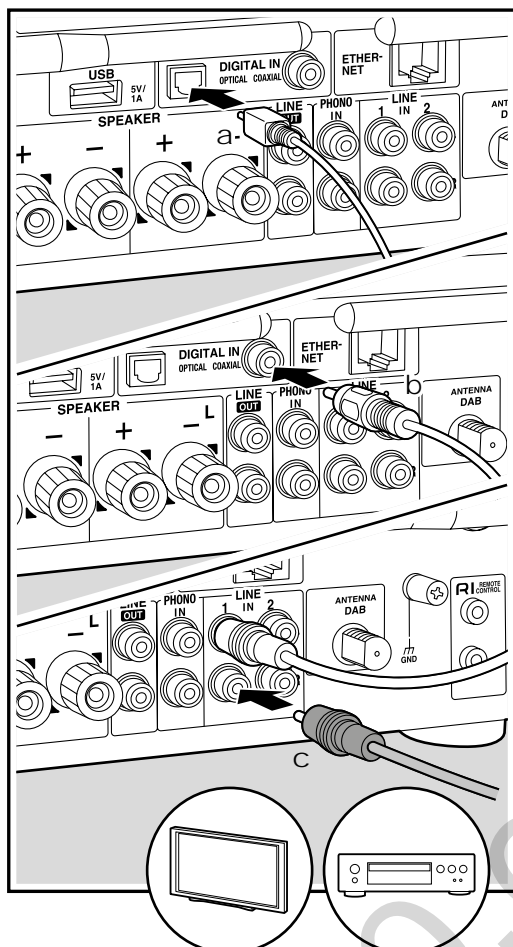

a. Оптический цифровой кабель b. Коаксиальный цифровой кабель c. Аналоговый аудио кабель

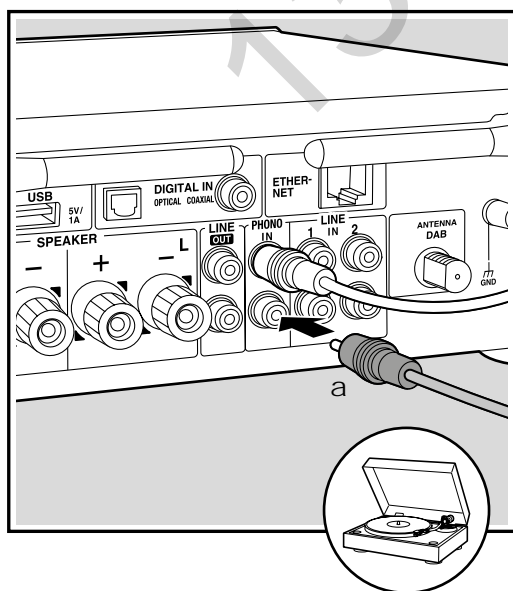

d. Аналоговый аудио кабель

Подключения

Вы можете воспроизвести аудиоматериал с внешнего устройства, например, телевизора, CD проигрывателя и проигрывателей виниловых пластинок с картриджем ММ. Подключите устройство следующим образом в соответствии с выходными разъемами на внешних устройствах. При использовании цифрового оптического кабеля подключите его к разъему DIGITAL IN OPTICAL устройства. При использовании цифрового оптического кабеля подключите его к разъему DIGITAL IN COAXIAL устройства. При использовании аналогового аудио кабеля подключите проигрыватель виниловых пластинок к разъему PHONO IN, а другое внешнее устройство подключите к разъему LINE IN ресивера.

- Если подключаемый проигрыватель оснащен встроенным эквалайзером, то подключите его к разъему LINE IN.
- Если проигрыватель оснащен проводом заземления, то подключите его к разъему GND.

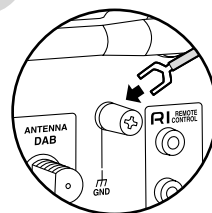

Воспроизведение

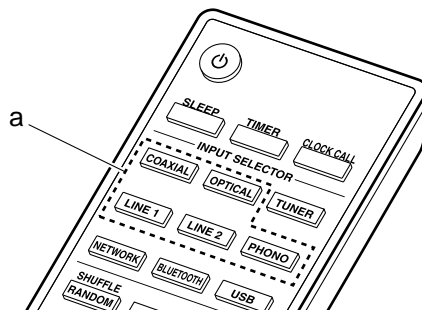

1. Включите питание устройства.
2. Нажмите кнопку OPTICAL, COAXIAL, LINE 1, LINE 2 или PHONO (a) в соответствии с терминалом, к которому вы подключили устройство, для переключения к нужному источнику входного сигнала.

OPTICAL

3. Запустите воспроизведение проигрывателя.
 - При подключении цифрового оптического кабеля или цифрового коаксиального кабеля данное устройство будет поддерживать линейные PCM сигналы до 192 кГц/ 24 бит.

Подключение компонентов Onkyo с RI шиной

При подключении компонента Onkyo с разъемом RI к устройству с помощью кабеля RI и аналогового аудио кабеля, вы сможете связать питание устройства и выбор входного сигнала, что позволит использовать пульт ДУ устройства для выполнения настроек. Более подробная информация дана в документации компонента, оснащенного разъемом RI.

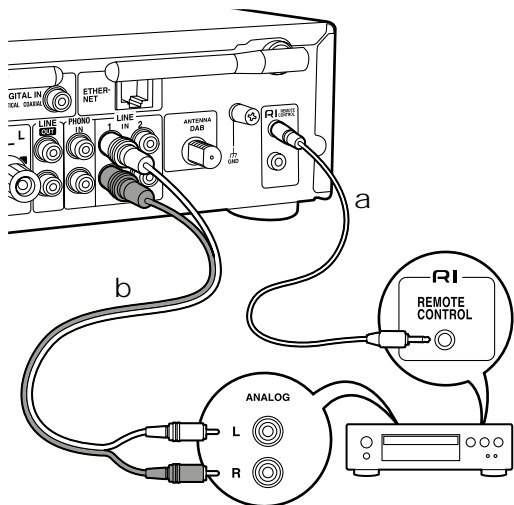

а Кабель RI б Аналоговый аудио кабель

- При наличии двух разъемов RI их функции будут одинаковыми. Доступно использование обоих разъемов.
- Подключение к разъемам RI не обеспечивает создание рабочей системы. Необходимо также правильно подключить и аналоговый аудио кабель.
- Некоторые компоненты могут не поддерживать все функции RI.

Музыкальный сервер

Вы можете потоково воспроизводить музыкальные файлы, сохраненные на компьютере или NAS устройствах, подключенных к той же сети, что и устройство. Сетевые серверы совместимы с функциями проигрывателя компьютера, например, Windows Media® Player 11 или 12, или NAS устройства. Вам может потребоваться заранее выполнить некоторые настройки для использования Windows Media® Player 11 или 12. Учтите, что будут воспроизводиться только музыкальные файлы из библиотеки Windows Media® Player.

Конфигурация Windows Media® Player

Windows Media® Player Ver.11

1. Запустите проигрыватель Windows Media® Player 11 на компьютере.
2. Выберите диалоговое окно «Media Sharing» (Мультимедийные доступные файлы) во вкладке «Library» (Библиотека).
3. Щелкните по полю «Share my media» (Сделать общедоступным мое устройство), а затем щелкните по кнопке «ОК».
4. Выберите нужное устройство и щелкните по «Allow» (Разрешить).
 - Возле иконки этого устройства будет установлена отметка.
5. Щелкните по кнопке ОК, чтобы закрыть диалоговое окно.
 - В зависимости от версии Windows Media® Player возможны различия в выбираемых параметрах и названиях.

Windows Media® Player Ver.12

1. Запустите проигрыватель Windows Media® Player 12 на компьютере.
2. В меню «Stream» (Поток) выберите «Turn on media streaming» (Включить потоковое воспроизведение) для отображения диалогового окна.
 - Если потоковое воспроизведение уже включено, то выберите «More streaming options» (Больше потоковых опций) в меню «Stream» (Поток) для отображения находящихся в сети проигрывателей. Затем перейдите к шагу 4.
3. Щелкните по «Turn on media streaming» (Включить потоковое воспроизведение) для отображения находящихся в сети проигрывателей.
4. Выберите устройство в меню «Media streaming options» (Опции потокового воспроизведения), и убедитесь в выбранном значении «Allow» (Разрешить).
5. Щелкните по кнопке ОК, чтобы закрыть диалоговое окно.
 - В зависимости от версии Windows Media® Player возможны различия в выбираемых параметрах и названиях.

Воспроизведение

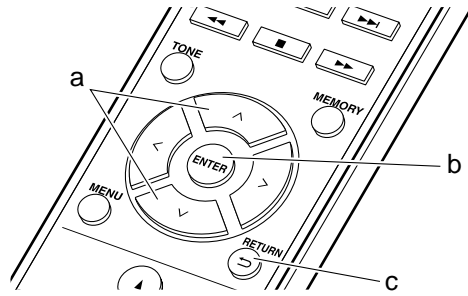

1. Включите питание устройства.
2. Запустите сервер (Windows Media® Player 11, Windows Media® Player 12 или NAS устройство), содержащий нужные для воспроизведения файлы.
3. Убедитесь, что компьютер и/или NAS устройства правильно подключены к одной сети с устройством.
4. Нажмите кнопку NETWORK.

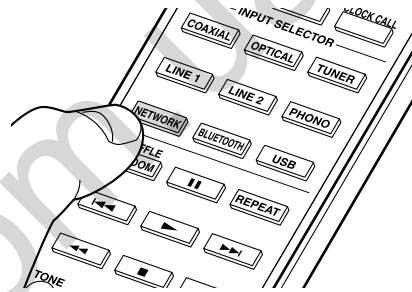

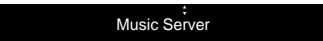
5. С помощью кнопок \wedge/\vee (a) на пульте ДУ выберите «Music Server» и нажмите кнопку ENTER (b).
- 
- The screenshot shows a dark screen with the text 'Music Server' in white, indicating the selected option.
6. Выберите сервер или музыкальный файл с помощью кнопок \wedge/\vee (a) на пульте ДУ и нажмите кнопку ENTER (b). Для возврата к предыдущему экрану нажмите кнопку \Rightarrow (c).
 - При отображении на экране сообщения «Connection Error» (Ошибка подключения) убедитесь, что правильно выполнили сетевые подключения.
 - В зависимости от используемого сервера и воспроизводимого файла на экране могут не отображаться данные об истекшем времени воспроизведения и об оставшемся времени воспроизведения.
 - На экране отображается до 16 уровней папок, а в каждой папке отображается до 20 000 треков для каждого музыкального файла сервера.

Удаленное управление воспроизведением с компьютера

Вы можете использовать данное устройство для воспроизведения музыкальных файлов, сохраненных на компьютере. Данное устройство поддерживает удаленный запуск воспроизведения с помощью Windows Media® Player 12.

1. Запустите проигрыватель Windows Media® Player 12 на компьютере.
2. Откройте меню «Stream» (Поток) и установите флажок в поле «Allow remote control of my Player» (Разрешить удаленное управление моим проигрывателем).

Щелкните по «Turn on media streaming» (Включить потоковое воспроизведение) для отображения находящихся в сети проигрывателей.

3. Выберите и щелкните правой кнопкой мышки по музыкальному файлу для его воспроизведения с помощью Windows Media® Player 12. Для удаленного запуска воспроизведения музыкального файла с другого сервера откройте нужный сервер во вкладке «Other Libraries» (Другие библиотеки) и выберите музыкальный файл для воспроизведения.
4. Выберите данное устройство в поле «Play to» (Воспроизвести на), откроется окно «Play to» проигрывателя Windows Media® Player 12. Запустите воспроизведение выбранного файла на нужном устройстве. Если на компьютере установлена ОС Windows® 8.1, то щелкните по «Play to» (Воспроизвести на), а затем выберите данное устройство. Если на компьютере установлена ОС Windows® 10, то щелкните по «Cast to Device» (Переход к устройству), а затем выберите данное устройство. Управление во время удаленного воспроизведения доступно в окне «Play to» (Воспроизвести на) на компьютере.
5. Отрегулируйте уровень громкости с помощью полосы настройки в окне «Play to» (Воспроизвести на).
 - Иногда уровень громкости, отображаемый в окне удаленного воспроизведения, может отличаться от отображаемого на экране устройства. Также, если уровень громкости подстраивается с панели устройства, то эти изменения не будут отображаться в окне «Play to» (Воспроизвести на).
 - Удаленное воспроизведение недоступно при использовании сетевых сервисов или воспроизведении музыкальных файлов на USB носителе.
 - В зависимости от версии Windows Media® Player возможны различия в выбираемых параметрах и названиях.

Поддерживаемые аудио форматы

Данное устройство поддерживает следующие форматы музыкальных файлов.

- Учтите, что воспроизведение файлов по беспроводному соединению ЛВС с частотой 88,2 кГц или более, а также DSD не поддерживается.
- Удаленное воспроизведение FLAC и DSD также не поддерживается.
- Доступно воспроизведение файлов с переменным битрейтом (VBR). Тем не менее, данные о воспроизведении могут отображаться неверно.
- Удаленное воспроизведение файлов без интервалов не доступно.

MP3 (.mp3/.MP3):

- Поддерживаемые форматы: MPEG-1/MPEG-2 Audio Layer-3
- Поддерживаемая частота дискретизации: 44,1 кГц, 48 кГц
- Поддерживаемые битрейты: От 8 Кб/с до 320 Кб/с и переменная скорость.

WMA (.wma/.WMA):

- Поддерживаемая частота дискретизации: 44,1 кГц, 48 кГц
- Поддерживаемые битрейты: От 8 Кб/с до 320 Кб/с и переменная скорость.
- Форматы WMA ProVoice/WMA Lossless не поддерживаются.

WAV (.wav/.WAV):

WAV файлы содержат несжатый цифровой PCM аудио сигнал.

- Поддерживаемая частота дискретизации: 44,1 кГц, 48 кГц, 88,2 кГц, 96 кГц, 176,4 кГц, 192 кГц
- Битрейт квантизации: 8 бит, 16 бит, 24 бит

AIFF (.aiff/.aif/.aifc/.afc/.AIFF/.AIF/.AIFC/.AFC):

AIFF файлы содержат несжатый цифровой PCM аудио сигнал.

- Поддерживаемая частота дискретизации: 44,1 кГц, 48 кГц, 88,2 кГц, 96 кГц, 176,4 кГц, 192 кГц
- Битрейт квантизации: 8 бит, 16 бит, 24 бит

AAC (.aac/.m4a/.mp4/.3gp/.3g2/.AAC/.M4A/.MP4/.3GP/.3G2):

- Поддерживаемые форматы: MPEG-2/MPEG-4 Audio
- Поддерживаемая частота дискретизации: 44,1 кГц, 48 кГц, 88,2 кГц, 96 кГц
- Поддерживаемые битрейты: От 8 Кб/с до 320 Кб/с и переменная скорость.

FLAC (.flac/.FLAC):

- Поддерживаемая частота дискретизации: 44,1 кГц, 48 кГц, 88,2 кГц, 96 кГц, 176,4 кГц, 192 кГц
- Битрейт квантизации: 8 бит, 16 бит, 24 бит

Линейный PCM(LPCM)

- Поддерживаемая частота дискретизации: 44,1 кГц, 48 кГц
- Битрейт квантизации: 16 бит

Apple Lossless (.m4a/.mp4/.M4A/.MP4):

- Поддерживаемая частота дискретизации: 44,1 кГц, 48 кГц, 88,2 кГц, 96 кГц, 176,4 кГц, 192 кГц
- Битрейт квантизации: 16 бит, 24 бит

DSD (.dsf/.dff/.DSF/.DFF):

- Поддерживаемые форматы: DSF/DSDIFF
- Поддерживаемая частота дискретизации: 2,8 МГц, 5,6 МГц, 11,2 МГц

Использование будильника для запуска воспроизведения

В то же время устройство будет включено и будет запущено воспроизведение нужного источника сигнала. Вы можете установить два отдельных таймера: «TIMER 1» и «TIMER 2». Убедитесь в правильности настройки часов устройства. Если вы не настроили часы устройства, то использование таймеров будет недоступно.

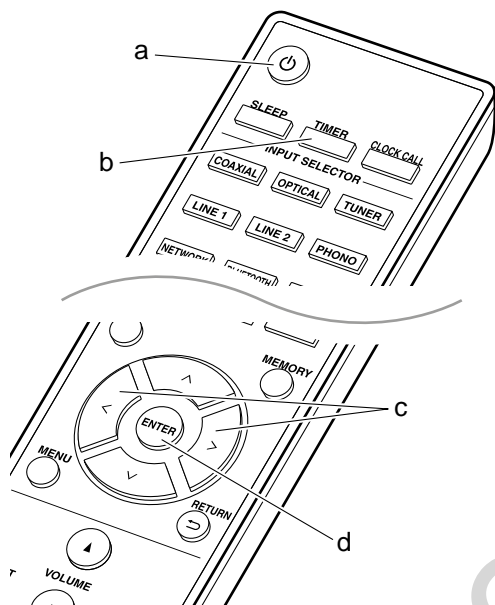

1. Нажмите кнопку TIMER (b).

Timer1 Set

Для настройки «TIMER 1» выполните действия, описанные в шаге 2. Для настройки «TIMER 2» еще раз нажмите кнопку TIMER (b).

2. Нажмите кнопку ENTER (d) при отображении индикации «Timer Set».
3. Нажмите кнопку */* (c) для выбора источника сигнала, который будет использоваться для воспроизведения таймера, затем нажмите кнопку ENTER (d).
 - Вы можете выбрать один из источников сигнала — «CD», «MD» и «TUNER».Для выбора «CD» или «MD», необходимо перейти в меню настроек «Option» — «Selector Name» (Опция — Название селектора) и выберите источник входного сигнала для этого разъема — «CD» или «MD». Если «CD» или «MD» не выбрано для данного входа, то сигнал не будет выводиться при включении таймера. Для выбора значения «TUNER» вам для начала необходимо зарегистрировать радиостанцию в виде пресета.
4. Если вы выбрали «TUNER», нажмите кнопку </> (c) для выбора номера пресета и нажмите кнопку ENTER (d).
5. С помощью кнопок </> (c) выберите «EVERY» (Каждый) или «ONCE» (Однократно), а затем нажмите кнопку ENTER (d).

При выборе значения «EVERY» (Каждый), выберите дни недели: «EVERYDAY» (Каждый день),

«SUNDAY» (Воскресенье), «MONDAY» (Понедельник), «TUESDAY» (Вторник), «WEDNESDAY» (Среда), «THURSDAY» (Четверг), «FRIDAY» (Пятница), «SATURDAY» (Суббота), «MON-FRI» (ПН.- ПТН.), «TUE-SAT» (ВТ.-СБТ.) и «SAT-SUN» (СБТ.-ВСКР.) и нажмите кнопку ENTER (d). При выборе значения «ONCE» (Однократно), выберите дни недели: «SUNDAY» (Воскресенье), «MONDAY» (Понедельник), «TUESDAY» (Вторник), «WEDNESDAY» (Среда), «THURSDAY» (Четверг), «FRIDAY» (Пятница) или «SATURDAY» (Суббота) и нажмите кнопку ENTER (d).

6. Нажмите кнопку </> (c) для настройки времени запуска будильника и нажмите кнопку ENTER (d). Затем настройте часы и минуты времени запуска.
7. Нажмите кнопку </> (c) для настройки времени отключения будильника и нажмите кнопку ENTER (d). Затем настройте часы и минуты времени отключения.
8. Нажмите кнопку </> (c) для настройки уровня громкости (00—50) будильника и нажмите кнопку ENTER (d).
9. Индикатор TIMER загорится по завершении выполнения настроек, а введенные вами значения будут отображены на экране устройства.
10. Нажмите кнопку ⏻ (a) для переключения устройства в режим ожидания.

Уточните в меню, включен или выключен будильник:

Если индикатор TIMER включен, то включен и будильник. Будильник выключен, если выключен индикатор.

Включение или выключение будильника:

Если вы уже настроили будильник, то вы просто можете включить или выключить его.

1. Нажмите кнопку TIMER (b).
2. На экране будет отображено «TIMER 1». Для изменения настройки «TIMER 1» выполните действия, описанные в шаге 3. Для изменения настройки «TIMER 2» еще раз нажмите кнопку TIMER (b).
3. Для выключения будильника нажмите кнопку ENTER (d) при отображении индикации «Timer Off».
 - Для включения нажмите кнопку ENTER (d) при отображении индикации «Timer On».
 - Нажмите кнопки </> (c) для выбора «Timer Call», а затем нажмите кнопку ENTER (d) для проверки выполненных настроек.
4. Нажмите кнопку ⏻ (a) для переключения устройства в режим ожидания.

Ввод текста, настройка качества звучания и т.д.

Ввод текста

Для ввода текста, например, для ввода паролей, выполните следующие действия.

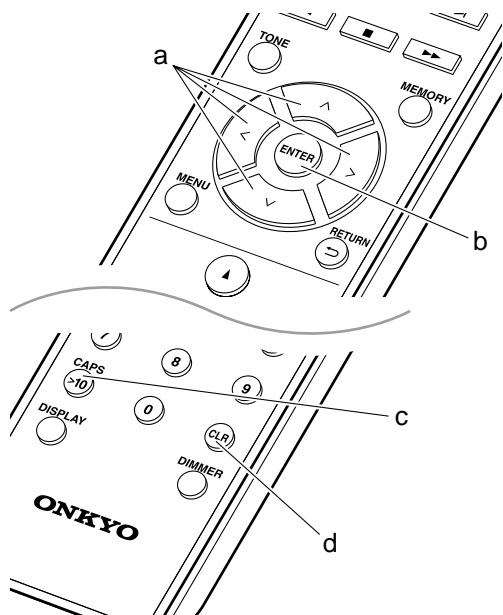

1. Выберите нужные символы с помощью кнопок $\wedge/\wedge/$ (a).

abcdefghij

2. Нажмите кнопку ENTER (b) для подтверждения выбранного символа. Повторите эти действия для ввода текста.

- Нажмите кнопку CAPS (c) для изменения регистра символов, например, для ввода заглавных и строчных букв.
- Нажмите кнопку CLR (d) для удаления всех введенных символов.

3. По завершении ввода выберите «OK» с помощью кнопок $\wedge/\wedge/$ (a) и затем нажмите кнопку ENTER (b).

A / a \leftarrow B S O K

- Поверните регулятор PUSH TO ENTER, расположенный на передней панели устройства, влево или вправо для выбора символов, а затем нажмите на регулятор для подтверждения.

Доступные для ввода символы

a

a	b	c	d	e	f	g	h	i	j	k	l	m
n	o	p	q	r	s	t	u	v	w	x	y	z
1	2	3	4	5	6	7	8	9	0	-	^	\
,	.	/	;	:	@	[]	S	p	a	c	e
A / a		<		>		B		S		O		K

A

A	B	C	D	E	F	G	H	I	J	K	L	M
N	O	P	Q	R	S	T	U	V	W	X	Y	Z
!	"	#	\$	%	&	'	()	_	=	~	
<	>	?	+	*	`	{	}	S	p	a	c	e
A / a		<		>		B		S		O		K

Пробел: Вводит один пробел размером в один символ.

A/a: Переключение между отображаемыми символами. (a→A)

\leftarrow (влево) / \rightarrow (вправо): Выберите для перемещения курсора.

BS (Backspace): Удаляет символ слева от курсора. Курсор переместится влево.

OK: Подтверждение введенных данных.

Настройка качества звучания

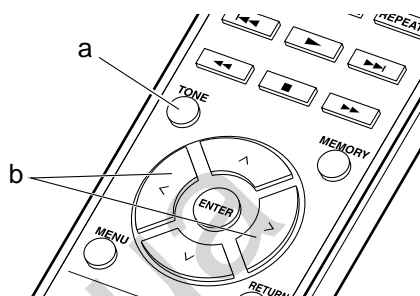

1. Несколько раз нажмите кнопку TONE (a) для выбора параметра для настройки.
2. Настройте параметр с помощью кнопок $\wedge/\wedge/$ (b).

Bass (НЧ): Настраивает низкие частоты звучания. (-6 до +6)

Treble (ВЧ): Настраивает высокие частоты звучания. (-6 до +6)

Balance (Баланс): Настройка баланса выходного сигнала левого и правого громкоговорителей. (L6 до R6)

PM Bass: При выборе значения «On»(Вкл.), функция PM Bass будет усиливать звучание басов.

Direct: При выборе значения «On»(Вкл.), активируется функция Direct, которая отключает обработку звукового сигнала, сохраняя исходное качество звучания.

- При включении функции Direct параметры Bass, Treble, Balance и PM Bass будут неактивны и станут недоступными для настройки.

Дополнительная информация о функциях проигрывателя

Из-за прошивки (программного обеспечения для системы) после покупки или внесения изменений в прошивку во время производства продукта могут быть дополнения или изменения доступных функций по сравнению с тем, что содержится в руководстве по эксплуатации.



<http://www.onkyo.com/manual/upd/nap/2.pdf>

130.com.ua

Дополнительные настройки

Данное устройство позволяет выполнить дополнительные настройки, которые необходимы для оптимального использования устройства.

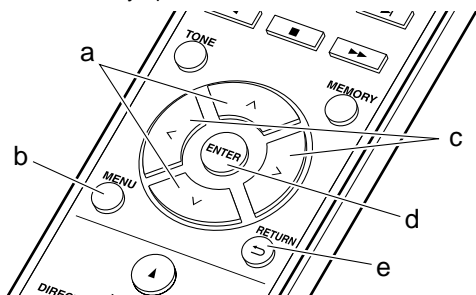

1. Нажмите кнопку MENU (b) на пульте ДУ.
2. Выберите параметр с помощью кнопок ^/∨ (a) на пульте ДУ и нажмите кнопку ENTER (d) для подтверждения выбора.

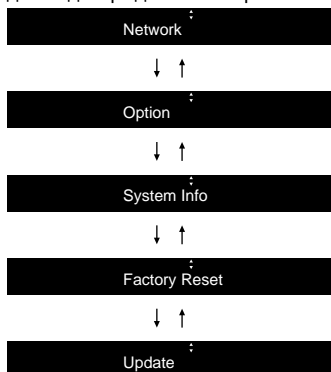

3. Выберите настройки с помощью кнопок ^/∨/</> (a, c) на пульте ДУ и нажмите кнопку ENTER (d) для подтверждения выбора.
 - Для возврата к предыдущему меню нажмите кнопку ↶ (e).
4. Для выхода из меню настроек нажмите кнопку MENU (b).

Сеть

■ Подключение

Выберите тип подключения к сети. Выберите параметр с помощью кнопок </> (c) на пульте ДУ и нажмите кнопку ENTER (d).

«Wi-Fi»: Для беспроводного подключения ЛВС
«Wired» (Проводное)(Значение по умолчанию): Подключение по проводному ЛВС соединению
Выполните настройки «Wi-Fi Setup» (Wi-Fi настройка) при выборе «Wi-Fi».

■ Wi-Fi Setup (Wi-Fi настройка)

Выполните настройки подключения Wi-Fi. (→ Стр. 12). Эта настройка доступна только если значение «Wi-Fi» выбрано в параметре «Connection»(Подключение).

■ SSID

Будет отображен SSID подключенной точки доступа.

■ Signal (Сигнал)

На экране будет отображена сила сигнала определенной точки доступа.

■ St

Отображает состояние точки доступа.

■ DHCP

Выберите параметр с помощью кнопок </> (c) на пульте ДУ и нажмите кнопку ENTER (d).

«On» (Вкл.)(Значение по умолчанию): Автоматическая конфигурация DHCP

«Off»(Выкл.): Конфигурация DHCP вручную.

При выборе значения «Off»(Выкл.) необходимо вручную настроить параметры «IP Address»(IP адрес), «Subnet Mask»(Маска подсети), «Gateway»(Шлюз) и «DNS».

■ IP ADDRESS (IP адрес)

Позволяет настроить/отображает IP адрес.

■ SUBNET MASK (Маска подсети)

Позволяет настроить/отображает значение маски подсети.

■ GATEWAY (Шлюз)

Позволяет настроить/отображает установленный по умолчанию шлюз.

■ DNS

Позволяет настроить/отображает предпочитаемый DNS-сервер.

■ PROXY URL (Адрес прокси-сервера)

Позволяет настроить/отображает адрес прокси-сервера.

■ PROXY PORT (Порт прокси-сервера)

Позволяет настроить/отображает номер порта прокси-сервера для ввода в поле «Proxy URL».

■ Friendly Name (Дружественное имя)

Измените имя устройства, которое будет отображаться на других устройствах, подключенных к сети, для более простого его распознавания. Вы можете ввести до 31 символа. Более подробная информация о вводе текста дана в разделе «Ввод текста» (→ Стр.28).

■ AirPlay PW

Вы можете ввести пароль из 31 символа, который позволит только определенным пользователям подключаться к AirPlay. Более подробная информация о вводе текста дана в разделе «Ввод текста» (→ Стр.28).

■ Network Check (Проверка сети)

Позволяет проверить сетевое подключение. Нажмите кнопку ENTER (d) для отображения на экране подтвержденных результатов.

Параметры

■ PWR Setting (Настройка питания)

Auto Standby (Автоматический переход в режим ожидания)	Эта настройка позволяет автоматически переключить устройство в режим ожидания через 20 минут неактивности или при отсутствии входного аудиосигнала. Выберите параметр с помощью кнопок </> (с) на пульте ДУ и нажмите кнопку ENTER (d). «On» (Вкл.) (Значение по умолчанию): Устройство автоматически переходит в режим ожидания. «Off» (Выкл.): Устройство автоматически не переходит в режим ожидания.
NET Stby	Если выбрано значение «On» (Вкл.), то вы сможете включать питание устройства по сети с помощью приложения управления этим устройством. Выберите параметр с помощью кнопок </> (с) на пульте ДУ и нажмите кнопку ENTER (d). <ul style="list-style-type: none"> Выбор значения «On» (Вкл.) (Значение по умолчанию) увеличивает энергопотребление даже при нахождении устройства в режиме ожидания. Настройка «NET Stby» может быть отключена при отключении сетевого соединения.
BT Wakeup	Эта функция позволяет включить ресивер при подключении оснащенного Bluetooth устройства. Выберите параметр с помощью кнопок </> (с) на пульте ДУ и нажмите кнопку ENTER (d). «On» (Вкл.): Данная функция будет активна. «Off» (Выкл.) (Значение по умолчанию): Данная функция будет неактивна. <ul style="list-style-type: none"> Выбор значения «On» (Вкл.) увеличивает энергопотребление даже при нахождении устройства в режиме ожидания. Эта настройка установлена в значение «Off» (Выкл.), если параметр «Bt Setting» — «InputChange» (Настройка Bluetooth — Изменение входа) установлен в значение «Off» (Выкл.).

■ Tuner Setting (Настройка тюнера)

Отображается только при выборе «FM» или «DAB» в качестве источника входного сигнала.

Search Level (Уровень поиска)	Вы можете определить, будут ли автоматически найдены только FM станции с сильным сигналом. Выберите параметр с помощью кнопок </> (с) на пульте ДУ и нажмите кнопку ENTER (d). «Normal» (Значение по умолчанию) «Strong» (Сильный): Будут выбраны только радиостанции с сильным сигналом.
----------------------------------	---

DAB Scan (Сканирование DAB)	Вы можете запустить автоматическое сканирование при добавлении новых станций DAB или при переезде.
DAB DRC	С помощью настройки DRC (Dynamic Range Control) вы можете сократить динамический диапазон DAB радиостанций, поэтому вы сможете услышать тихие партии даже на самом низком уровне громкости, что не помешает вам наслаждаться воспроизведением в позднее время. Выберите параметр с помощью кнопок </> (с) на пульте ДУ и нажмите кнопку ENTER (d). «0» (Значение по умолчанию): DRC off «1»: Существенное сокращение динамического диапазона «1/2»: Небольшое сокращение динамического диапазона
Preset Write (Запись пресета)	Позволяет добавить станцию в виде пресета.
Preset Erase (Удаление пресета)	Позволяет удалить станцию из списка пресетов.
NameEdit (Редактирование имени) (только для FM станций)	Вы можете дать название зарегистрированным вами станциям. Более подробная информация о вводе текста дана в разделе «Ввод текста» (→ Стр.28).

■ Bt Setting (Настройка Bluetooth)

Bluetooth	Выберите, будет ли использоваться функция BLUETOOTH. Выберите параметр с помощью кнопок </> (с) на пульте ДУ и нажмите кнопку ENTER (d). «On» (Вкл.) (Значение по умолчанию): Позволяет подключиться к оснащённому BLUETOOTH устройству с помощью функции BLUETOOTH. Выберите значение «On» (Вкл.) при выполнении настроек BLUETOOTH. «Off» (Выкл.): Функция BLUETOOTH не используется.
-----------	---

InputChange	<p>Источник входного сигнала будет автоматически переключен на «BLUETOOTH» при подключении к устройству любого оснащенного функцией BLUETOOTH устройства. Выберите параметр с помощью кнопок </> (с) на пульте ДУ и нажмите кнопку ENTER (d).</p> <p>«On» (Вкл.)(Значение по умолчанию): Будет автоматически выбран источник входного сигнала «BLUETOOTH» при подключении любого оснащенного функцией BLUETOOTH устройства. «Off»(Выкл.): Функция отключена.</p> <ul style="list-style-type: none"> Если устройство не включается автоматически, то выберите значение «Off» (Выкл.) и измените входной сигнал вручную.
AutoReconnect	<p>Данная функция автоматически распознает все устройства, оснащенные функцией BLUETOOTH, при переключении источника входного сигнала на «BLUETOOTH». Выберите параметр с помощью кнопок </> (с) на пульте ДУ и нажмите кнопку ENTER (d). «On» (Вкл.)(Значение по умолчанию): Данная функция будет активна. «Off»(Выкл.): Данная функция будет неактивна.</p> <ul style="list-style-type: none"> Учтите, что соединение со всеми существующими устройствами Bluetooth не гарантируется.
Pairing Info (Информация о сопряжении)	<p>Вы можете очистить информацию о сопряжении, сохраненном на данном устройстве. Нажмите кнопку ENTER (d) для инициализации информации о сопряжении.</p> <ul style="list-style-type: none"> Данная функция не очищает информацию о сопряжении на остальных оснащенных функцией BLUETOOTH устройствах. При повторном выполнении сопряжения с данным ресивером убедитесь, что заранее очистили информацию о сопряжении на втором BLUETOOTH устройстве. Более подробная информация об очистке информации о сопряжении дана в руководстве пользователя используемого BLUETOOTH устройства.
Device (Устройство)	Отображает название подключенного BLUETOOTH устройства.
St	Отображает состояние подключения с оснащенный BLUETOOTH устройством.

■ Название селектора

Отображается только при выборе источников входного сигнала «COAXIAL», «OPTICAL», «LINE1» или «LINE2». Вы можете изменить название входа, к которому вы подключили проигрыватель или другое внешнее устройство-источник сигнала, например, «CD» или «MD». Вы не можете изменить название входа для нескольких разъемов, например, на «CD» или «MD». Если вы выбрали значение «None» (Значение по умолчанию), то название не будет изменено. Выберите параметр с помощью кнопок </> (с) на пульте ДУ и нажмите кнопку ENTER (d).

■ LINE OUT/SW

Измените настройки в соответствии с устройствами, подключенными к разъемам LINE OUT на данном устройстве. При изменении этой настройки устройства, подключенные к разъемам LINE OUT, будут неактивны. Выберите параметр с помощью кнопок </> (с) на пульте ДУ и нажмите кнопку ENTER (d). «LINE OUT» (Значение по умолчанию): Подключите к этому разъему записывающее устройство, например, кассетную деку. «SW PREOUT»: Вы также можете подключить сабвуфер со встроенным усилителем.

Системная информация

На экране будет отображен MAC адрес данного устройства и версия текущего программного обеспечения. Выберите настройки «MAC address»(MAC адрес) или «Firmware»(Программное обеспечение) с помощью кнопок ^v (a) на пульте ДУ.

Сброс настроек к заводским значениям

Вы можете сбросить настройки устройства к значениям, установленных на предприятии. Рекомендуем отметить настройки, изменения которых вы выполняли во время использования, прежде чем сбросите все настройки к исходным значениям. Выберите настройки с помощью кнопок ^v (a) на пульте ДУ и нажмите кнопку ENTER (d) для сброса настроек. Еще раз нажмите кнопку ENTER(d) для запуска процедуры инициализации. По завершении этой процедуры устройство автоматически будет переведено в режим ожидания.

Обновление

При отсутствии доступных версий для обновления программного обеспечения индикация «Update» не будет отображаться на экране.

■ via Network (по сети)

Нажмите кнопку ENTER (d) для выполнения обновления по сети.

■ via USB (по USB)

Нажмите кнопку ENTER (d) для выполнения обновления по USB соединению.

Обновление ПО

Функция обновления устройства

Данное устройство оснащено функциями для обновления программного обеспечения (системы) по сети или по USB соединению. Это позволяет вам усовершенствовать работу устройства и добавить новый функционал. Более подробную информацию об обновлениях вы можете найти далее.

<http://www.onkyo.com/manual/upd/nap/2.pdf>

Обновление

Доступны два способа обновления программного обеспечения: по сети и по USB соединению. Независимо от выбранного способа — по сети или по USB — выполнение обновления ПО может занять около 5 минут. Более того, существующие настройки будут активны независимо от выбранного способа.

- Последние новости о доступных обновлениях вы можете найти на веб-сайте компании. Нет необходимости в выполнении обновления на данном устройстве, если нет доступных новых версий ПО. Выполнение обновления по сети может занять немного больше времени в зависимости от состояния подключения.
- Во время выполнения обновления не допускайте:
 - Отсоединения или выключения любого кабеля или USB носителя, а также выполнения любой операции, например, выключения питания устройства.
 - Получение доступа к устройству с компьютера или смартфона посредством приложения.

Отказ от ответственности:

Программа и сопутствующая онлайн документация могут использоваться вами на свой страх и риск.

Мы не несем ответственности и не компенсируем претензии любого рода относительно использования вами программы или сопроводительной документации, независимо от правовой теории и нарушений договора. Ни в коем случае мы не несем ответственности перед вами или третьей стороной за любые специальные, косвенные или случайные убытки любого рода, в том числе, но не ограничиваясь этим, компенсации, возмещение убытков вследствие утраты настоящих или будущих прибылей, потери данных или по любой другой причине.

Обновление программного обеспечения через Интернет

- Убедитесь, что устройство включено, а подключение к Интернету безопасно.
 - Выключите подключенные к сети компоненты контроллера.
 - Остановите воспроизведение интернет-радиостанций, USB носителей или данных сервера.
1. Нажмите кнопку MENU на пульте ДУ для отображения на экране индикации «Network» (Сеть).



Network

2. Нажмите кнопку \wedge и ENTER для выбора параметра «Update» — «via Network» (Обновление — по сети).



Update

- Индикация «Update» не отображается при отсутствии доступных версий обновления ПО.
3. Нажмите кнопку ENTER для запуска обновления программного обеспечения.
 - По завершении обновления на экране будет отображено «Completed» (Завершено).
 4. Нажмите кнопку \cup для переключения устройства в режим ожидания. Эта процедура будет завершена и программное обеспечение будет обновлено.

В случае отображения на экране сообщения об ошибке:

В случае возникновения ошибки на экране будет отображена индикация «*—* Error». Проверьте следующие пункты:

- *-01, *-10: Не найден кабель Ethernet. Правильно подключите кабель Ethernet.
- *-02, *-03, *-04, *-05, *-06, *-13, *-14, *-16, *-17, *-18, *-20, *-21: Ошибка интернет соединения. Проверьте следующие пункты:
 - Маршрутизатор включен
 - Устройство и маршрутизатор подключены по сетиПопытайтесь отключить и снова подключить устройство и маршрутизатор к розетке. Это может решить возникшую проблему. Если вам все еще не удается подключиться к Интернету, то, возможно, временно отключены прокси и DNS серверы. Обратитесь для уточнения к местному провайдеру.
- Прочее: Отключите и снова подключите кабель питания устройства, затем снова повторите выполнение всех настроек.

Обновление по USB

- Подготовьте заранее USB носитель на 128 МБ. Формат файловой системы FAT16 или FAT32.
- Удалите любые данные, сохраненные на USB носителе.
- Выключите подключенные к сети компоненты контроллера.
- Остановите воспроизведение интернет-радиостанций, USB носителей или данных сервера.
- Некоторым USB устройствам требуется больше времени для загрузки, или некоторые устройства загружаются неверно или подключаются неверно к самому устройству, в результате неверно получая данные.
- Мы не несем ответственности за утерю или повреждение данных, которое может произойти при совместном использовании USB носителя и данного устройства. Благодарим вас за понимание!

1. Подключите USB носитель к компьютеру.
2. Загрузите файл программного обеспечения с официального веб-сайта нашей компании на ваш компьютер, затем разархивируйте его. Файл программного обеспечения назван аналогично: ONKNIM ****_*****.zip Разархивируйте файл на компьютере. Количество файлов и папок в этом архиве может отличаться в зависимости от модели.
3. Скопируйте все разархивированные файлы и папки в корневую папку USB носителя.
 - Будьте внимательны, копируйте только разархивированные файлы.
4. Подключите USB носитель к USB порту устройства.

- При подключении USB жесткого диска к USB порту устройства рекомендуем использовать адаптер переменного тока для его питания.
 - Если USB носитель разделен, то каждая секция будет распознаваться как отдельное устройство.
5. Нажмите кнопку MENU на пульте ДУ для отображения на экране индикации «Network» (Сеть).



6. Нажмите кнопку \wedge/\vee и ENTER для выбора параметра «Update» — «via USB» (Обновление — по USB).

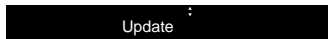

- Индикация «Update» не отображается при отсутствии доступных версий обновления ПО.
7. Нажмите кнопку ENTER для запуска обновления программного обеспечения.
- По завершении обновления на экране будет отображено «Completed» (Завершено).
8. Нажмите кнопку \odot для переключения устройства в режим ожидания. Эта процедура будет завершена и программное обеспечение будет обновлено.
9. Извлеките запоминающее устройство USB из устройства.

В случае отображения на экране сообщения об ошибке:

В случае возникновения ошибки на экране будет отображена индикация «*—* Error».

Проверьте следующие пункты:

- *-01, *-10: Запоминающее USB устройство не найдено. Убедитесь в правильности подключения USB носителя или USB кабеля к USB порту устройства. Подключите USB носитель к внешнему источнику питания при использовании собственного блока питания.
- *-05, *-13, *-20, *-21: Файлы программного обеспечения не переписаны в корневую папку USB носителя, или записан файл программного обеспечения для другой модели. Повторите выполнение всей процедуры, начиная с загрузки файла программного обеспечения.
- Прочее: Отключите и снова подключите кабель питания устройства, затем снова повторите выполнение всех настроек.

Поиск и устранение неисправностей

Прежде, чем приступить

В случае нестабильной работы вы можете решить возникшие проблемы простым выключением/включением питания или отключением/подключением кабеля питания и проверкой выполненных настроек. Попробуйте выполнить самые простые действия для устранения неисправностей. Если вам не удалось решить возникшую проблему даже после прочтения раздела «Поиск и устранение неисправностей», то попробуйте сбросить все настройки к заводским настройкам. Учтите, что все выполненные вами настройки также будут сброшены, поэтому рекомендуем записать нужные вам значения прежде, чем переходить к следующему действию.

Сброс настроек (Эта операция сбросит все настройки к установленным по умолчанию)

1. Нажмите кнопку MENU на пульте ДУ и выберите «Factory Reset» — «Reset Start» (Сброс — Запустить сброс), затем нажмите кнопку ENTER.
2. Нажмите кнопку ENTER.
3. Устройство перейдет в режим ожидания после сброса настроек.

Питание

■ Устройство не включается

- Отключите кабель питания из розетки, подождите не менее 5 секунд и снова включите его в сеть.

■ Устройство неожиданно отключается.

- Устройство автоматически переключится в режим ожидания при выборе настроек «Option» — «PWR Setting» — «Auto Standby» (Опции — Настройки питания — Автопереключение в режим ожидания).
- Возможно, провода касаются задней панели или винтов, или же провода кабеля питания + и — касаются друг друга. В случае короткого замыкания устройство автоматически перейдет в режим ожидания.
- Если питание отключается и индикаторы вокруг регулятора громкости VOLUME на передней панели постоянно мигают, возможно, произошел сбой в работе усилителя или была активирована схема защиты. Схема защиты может быть активирована по следующим причинам:
 - При воспроизведении на чрезмерном уровне громкости. Уменьшите уровень громкости.
 - Возможно, провода касаются задней панели или винтов. Выполните подключение таким образом, чтобы жилы кабелей не выглядывали из разъемов.

Если же эти симптомы сохраняются или периодически повторяются, то отключите кабель питания из розетки и обратитесь к дилеру или в отдел поддержки нашей компании.

Уровень громкости падает после перехода устройства в режим ожидания

- Данное устройство оснащено схемой защиты, которая сократит уровень громкости до 40, и при последу-

ющем включении уровень громкости сигнала будет в значении 40, даже если до выключения уровень громкости был существенно выше.

Звук искажается при воспроизведении на высоком уровне громкости

- Звук может быть искажен при воспроизведении на уровне громкости выше 30 и при включении настройки Bass или функции «PM Bass». Нажмите кнопку TONE на пульте ДУ и сократите уровень параметра «Bass» или установите параметр «PM Bass» в значение «Off». (→ Стр.28)

Отсутствует аудио сигнал от внешних устройств.

- Звук отсутствует при включении функции мьютирования. Повторное нажатие кнопки MUTING на пульте ДУ отменит мьютирование.
- Убедитесь в правильности выполненного подключения к выходному разъему на внешнем устройстве и входному разъему на ресивере.
- Измените настройки селектора входа устройства и выберите терминал, к которому подключено внешнее устройство.
- Проверьте правильность выполненных настроек цифрового выходного сигнала на подключенном компоненте. На некоторых игровых консолях выбрано значение по умолчанию — выкл.

Экран не горит

- Экран может быть затемнен при включении функции DIMMER. Нажмите кнопку DIMMER и измените уровень яркости экрана.

Wi-Fi соединение

- Попробуйте подключить/отключить блок питания беспроводного ЛВС маршрутизатора, затем проверьте состояние этого маршрутизатора и попробуйте его перезагрузить.

■ Подключение к точке доступа невозможно

- Проверьте правильность выполнения настроек SSID и сетевого ключа (WEP). Убедитесь в правильности выполненных сетевых настроек устройства.
- Подключение к SSID, содержащем многобайтовые символы, может не поддерживаться. Измените имя SSID для беспроводного ЛВС маршрутизатора на однокбайтовые символы и попробуйте подключиться еще раз.
- Если беспроводной ЛВС маршрутизатор переключен в скрытый режим (режим скрывающийся SSID) или же при выключении любого соединения, SSID не будет отображаться. Измените настройки и повторите попытку.

■ Подключение к другому SSID

- Некоторые точки доступа позволяют ввести несколько SSID для одного устройства. Если вы используете кнопку автоматической настройки на маршрутизаторе, то вы можете отключиться от текущего SSID и подключиться к нужному SSID. В таком случае вы можете настроить необходимость ввода пароля для переключения.

■ Воспроизведение прерывается и соединение не работает

- Сократите расстояние от точки доступа или удалите все препятствия на пути или улучшите зону видимости, а затем попробуйте еще раз. Не располагайте устройство вблизи микроволновой печи или других точек доступа. Рекомендуем расположить устройство и точку доступа в одной комнате.
- При наличии вблизи какого-либо металлического объекта беспроводное ЛВС соединение может быть нестабильным, так как металл влияет на радиоволны.
- Если вы используете еще несколько точек доступа вблизи устройства, то воспроизведение может быть прерывистым и связь может быть нестабильной. Этих проблем можно избежать, изменив канал точки доступа. Более подробную информацию об изменении каналов вы можете найти в руководстве пользователя точки доступа.

Воспроизведение данных USB носителя / HDD невозможно

- Убедитесь в правильности подключения USB носителя или USB кабеля к USB порту устройства.
- Попробуйте отключить USB устройство и снова подключить его к ресиверу.
- Возможно, данное устройство не распознает USB носитель и HDD. Попробуйте переключить устройство в режим ожидания, а затем снова включить его.
- В зависимости от типа формата воспроизведение может быть искаженным. Уточните поддерживаемые форматы файлов. (→ стр. 15)
- Предупреждения об USB и HDD устройств (→ Стр.15).

Слабый FM сигнал

- Повторно проверьте подключение антенны.
- Расположите кабель антенны отдельно от колоночных кабелей и кабеля питания.
- Переместите устройство подальше от телевизора или компьютера.
- Источником помех также могут стать пролетающие самолеты или проезжающие автомобили.
- Бетонные стены ослабевают радиосигналы.
- FM сигнал может быть чище при использовании контакта антенны, к которому подключается телевизор.
- FM сигнал усиливается при переключении в ручной режим настройки (→ Стр. 18). Тем не менее, сигнал будет монофоническим.

Функция сети

- Если вы не выбрали сетевой сервис, то он будет доступным для выбора при запуске функций сети.
- Попробуйте отключить/подключить источник питания устройства и маршрутизатора, а также перезагрузить маршрутизатор.

■ Нет доступа к интернет радиовещанию

- Определенные сетевые сервисы или контент могут стать недоступными в случае отказа их вещания провайдером.
- Убедитесь в правильности подключения модема и маршрутизатора, и убедитесь, что включили оба эти модуля.
- В зависимости от ISP необходимо выполнить настройки прокси-сервера.
- Убедитесь, что используемый маршрутизатор / или модем поддерживают ISP.

■ Невозможно получить доступ к сетевому серверу

- Устройство должно быть подключено к той же сети, что и сетевой сервер.
- Устройство совместимо с сетевыми серверами Windows Media® Player 11 или 12 или NAS, которые совместимы с функциями домашней сети. Учтите, что при использовании компьютера будут воспроизводиться только музыкальные файлы из библиотеки Windows Media® Player.

■ Воспроизведение останавливается при прослушивании музыкальных файлов сетевого сервера

- Если компьютер используется в качестве сетевого сервера, закройте все приложения, кроме сервера (Windows Media® Player 12 и т.д.).
- Если компьютер загружает или копирует файлы большого размера, то воспроизведение также может быть прервано.

■ Название альбома и имя исполнителя не отображается

- Такие метаданные, как названия альбомов и имена исполнителей должны быть распознаны на сервере и переданы на устройство, а это в свою очередь зависит от технических характеристик используемого NAS или сервера.
- Поддерживаемый формат файлов также зависит от программного обеспечения NAS или сервера. Более подробную информацию о программном обеспечении NAS или сервера вы можете получить у производителя.

Функция BLUETOOTH

- Попробуйте выключить и включить питание устройства, а затем выключить и снова включить BLUETOOTH устройство. Также может быть достаточно эффективной перезагрузка BLUETOOTH устройства.
- BLUETOOTH устройство должно поддерживать A2DP профиль.
- Если вблизи ресивера находятся устройства, использующие радиоволны с частотой 2,4 ГГц, например, микроволновые печи и беспроводные телефоны, то возможны помехи в работе всех устройств.
- При наличии вблизи какого-либо металлического объекта BLUETOOTH соединение может быть нестабильным, так как металл влияет на радиоволны.
- Для отклика на действия пульта ДУ BLUETOOTH устройство должно поддерживать AVRCP профиль.
- Учтите, что совместная работа пульта ДУ со всеми

существующими устройствами Bluetooth не гарантируется.

■ Подключение к устройству недоступно

- Убедитесь, что функция BLUETOOTH на устройстве BLUETOOTH включена.
- При неудачной попытке повторного подключения, очистите информацию о сопряжении на BLUETOOTH устройстве. Повторите попытку подключения.

■ Музыкальное воспроизведение недоступно на устройстве даже после успешного BLUETOOTH соединения

- Если уровень громкости на BLUETOOTH устройстве слишком низок, то воспроизведение аудиосигнала может быть недоступным.
- Некоторые BLUETOOTH устройства могут быть оснащены селектором Send/Receive. Выберите режим Send.

■ Звук прерывается

- Возможно, проблема в BLUETOOTH устройстве. Прочтите нужную информацию в интернете.

130.com.ua

Общие технические характеристики

Звуковой тракт

Выходная мощность (IEC)

2 канала x 70 Вт при 4 Ом, 1 кГц, 1%, два канала активны

Общий коэффициент гармонических искажений + шум (THD/N)

0,08% (1 кГц, 8 Ом, 1 Вт)

Входная чувствительность/Входной импеданс

(1 кГц, 100 Вт/ 8 Ом)

200 мВ/ 47 кОм (LINE (Небалансный))

3,5 мВ/ 47 кОм (PHONO MM)

Выходной уровень RCA разъемов и импеданс:

200 мВ/ 2,2 кОм (LINE OUT)

Перегрузка Phono

70 мВ (MM 1 кГц 0,5%)

Частотные характеристики

5 Гц—60 кГц/ 1 дБ, -3 дБ (Direct)

Регулировки тембра

±6 дБ (100 Гц (НЧ))

±6 дБ (10 кГц (ВЧ))

Отношение сигнал/шум

106 дБ (IHF-A, LINE IN, SP OUT)

80 дБ (IHF-A, PHONO IN, SP OUT)

Поддерживаемый импеданс громкоговорителей

4 Ом—16 Ом

Импеданс на выходе для наушников

68 Ом

Номинальная выходная мощность наушников

90 мВт (32 Ом, 1 кГц, 10% THD)

Тюнер

Диапазон настройки частоты (FM)

87,5 МГц—108 МГц, RDS

Пресетов

40

Цифровой тюнер

DAB+

Сеть

ETHERNET LAN

10BASE-T/100BASE-TX

Беспроводное соединение (Wi-Fi)

IEEE 802.11 a/b/g/n standard

Полоса 5 ГГц/2,4 ГГц

Секция BLUETOOTH

Система связи

BLUETOOTH версия 4.1 +LE

Частотная полоса

2,4 ГГц (2,402 ГГц—2,480 ГГц)

Метод модуляции

FHSS (Freq Hopping Spread Spectrum)

Совместимые профили Bluetooth

A2DP 1.2, AVRCP 1.3, HOGP-Host (Client), HOGP-HID

Device (Server), HID Service (HIDS)

Поддерживаемые кодеки

SBC, AAC

Диапазон передачи (A2DP)

20 Гц ~ 20 кГц (дискретизация 44,1 кГц)

Максимальный диапазон покрытия *

(прямая видимость прил.) 15 м

* Фактический рабочий диапазон будет варьироваться в зависимости от таких факторов, как препят-

ствия между устройствами, магнитные поля вокруг микроволновой печи или беспроводного телефона, статическое электричество, чувствительность приема, производительность антенны, используемая операционная система и программное обеспечение и т.д.

Общие сведения

Блок питания

220-230 В переменного тока, 50/60 Гц

Энергопотребление

60 Вт

0,2 Вт (режим ожидания)

22 Вт (без звука)

2,8 Вт (Сеть в режиме ожидания)

Габариты (Ш × В × Г)

275 мм × 87,7 мм × 283,2 мм

Вес

6,1 кг

Аудио входы

Аналоговые

LINE IN 1, 2

PHONO IN

Цифровые

OPTICAL

COAXIAL

Аудио выходы

LINE OUT

L/R

SPEAKER

L/R

Разъем PHONES

3,5 мм стереофонический мини разъем

USB

Передний/задний USB порт

Тип A, USB2.0 High Speed

Выход DC output:

5 В, 1 А (Задний) / 5 В, 0,5 А (Передний).

Общие технические характеристики



Wi-Fi CERTIFIED является сертификационной маркой Wi-Fi Alliance®.



AirPlay, iPad, iPhone и iPod touch являются торговыми марками компании Apple, Inc., зарегистрированными в США и других странах.

iPad Air и iPad mini являются торговыми марками Apple Inc.

«Made for iPod», «Made for iPhone» и «Made for iPad» обозначает, что электронный компонент был разработан специально для подключения к iPod, iPhone или iPad соответственно и был сертифицирован производителями в соответствии со стандартами Apple. Apple не несет ответственности за работу данного устройства или за соответствие стандартам безопасности.

Учтите, что использование данного устройства с iPod, iPhone или iPad может повлиять на воспроизведение.

AirPlay может использоваться совместно с iPhone, iPad и iPod touch с установленной операционной системой iOS 4.3.3 или более поздней версии, Mac с операционной системой OS X Mountain Lion, а также PC с iTunes 10.2.2 или более поздней версии.



Символ BLUETOOTH® и логотип являются зарегистрированными торговыми марками Bluetooth SIG, Inc. и любое использование указанных знаков должно производиться с разрешения корпорации Onkyo. Все остальные торговые марки или товарные знаки принадлежат их правообладателям.

Компания Onkyo не гарантирует полную Bluetooth совместимость ресивера с другими устройствами с функцией Bluetooth. Подробную информацию о совместимости ресивера с другими устройствами, оснащенными технологией Bluetooth, вы можете найти в документации устройства и у дилера. В некоторых странах существуют ограничения об использовании Bluetooth устройств. За консультацией обратитесь к местным органам управления.

Google Cast и символ Google Cast являются торговыми марками Google Inc.



Данный знак указывает на соответствие данного продукта стандарту BLACKFIRE ALLIANCE.

Более подробная информация дана на веб-сайте WWW.BLACKFIREALLIANCE.COM. BLACKFIRE™ является зарегистрированной торговой маркой (№85900599) корпорации BLACKFIRE RESEARCH. Все права защищены.



FireConnect™ является технологией BlackFire Research. Устройство с таким логотипом соответствует стандартам



Hi-Res Audio, принятым Японским обществом записи и воспроизведения звука (JAS). Данный логотип используется только по лицензии Японского общества записи и воспроизведения звука (JAS).



«VLSC» и логотип «VLSC» являются торговыми марками Onkyo Corporation.

Этот продукт защищает некоторые права интеллектуальной собственности Microsoft. Использование или распространение подобной технологии вне этого продукта запрещено без лицензии от Microsoft.

Windows и логотип Windows являются зарегистрированными торговыми марками групп компаний Microsoft.

QR Code является зарегистрированной торговой маркой DENSO WAVE INCORPORATED.

DSD и логотип Direct Stream Digital являются торговыми марками Sony Corporation.

Технология сжатия звука MPEG Layer-3 принадлежит компании Fraunhofer IIS и THOMSON. Все остальные торговые марки являются собственностью соответствующих правообладателей.

DISCLAIMER

Through this device you are able to link to other services or websites which are not under the control of any company which has designed, manufactured or distributed/have distributed this device, and its affiliates (collectively, "Company"). We have no control over the nature, content and availability of those services. The inclusion of any links does not necessarily imply a recommendation or endorse the views expressed within them.

All information, content and services available through this device belong to third parties and are protected by copyright, patent, trademark and/or other intellectual property laws of applicable countries.

The information, content and services provided through this device are for your personal, noncommercial use only. Any information, content or services may not be used in any manner other than previously approved by the appropriate content owner or service provider.

You may not modify, copy, republish, translate, exploit, create derivative works, upload, post, transmit, sell or distribute in any manner any information, content or services available through this device, unless expressly permitted by the appropriate copyright, patent, trademark and/or other intellectual property owner, including, without limitation, content owner or service provider.

THE CONTENT AND SERVICES AVAILABLE THROUGH THIS DEVICE ARE PROVIDED "AS IS".

COMPANY DOES NOT WARRANT INFORMATION, CONTENT OR SERVICES SO PROVIDED, EITHER EXPRESSLY OR IMPLIEDLY, FOR ANY PURPOSE.

COMPANY EXPRESSLY DISCLAIMS ANY WARRANTIES, EXPRESS OR IMPLIED, INCLUDING BUT NOT LIMITED TO, WARRANTIES OF TITLE, NON-INFRINGEMENT, MERCHANTABILITY OR FITNESS FOR A PARTICULAR PURPOSE.

Company makes no representation or warranty of any kind, express or implied, about the completeness, accuracy, validity, legality, reliability, suitability or availability with respect to the information, content or services available through this device. Company shall not be liable, whether in contract or tort, including negligence and strict liability, for any direct, indirect, special, incidental or consequential damages or any other damages arising out of, or in connection with, any information contained in, or as a result of the use of any content or service by you or any third party, even if Company has been advised of the possibility of such damages, nor shall Company be liable for any third party claims against users of this device or any third party.

In no event shall Company be responsible nor liable for, without limiting the generality of the foregoing, any interruption or suspension of any information, content or service available through this device. Company is neither responsible nor liable for customer service related to the information, content and services available through this device. Any question or request for service relating to the information, content or services should be made directly to the appropriate content owners and services providers.

Important Notice Regarding Software

The software packages installed in this product include software licensed to Onkyo & Pioneer Corporation (hereinafter, called "O&P Corporation") directly or indirectly by third party developers. Please be sure to read this notice regarding such software.

ソフトウェアに関する重要なお知らせ

本製品に搭載されるソフトウェアには、オンキヨー & パイオニア株式会社（以下「弊社」とします）が第三者より直接的に又は間接的に使用の許諾を受けたソフトウェアが含まれております。これらのソフトウェアに関する本お知らせを必ず一読ください。お問い合わせは、お問い合わせ先にお申し込みください。

Notice Regarding GNU GPL/LGPL-applicable Software

This product includes the following software that is covered by GNU General Public License (hereinafter, called "GPL") or by GNU Lesser General Public License (hereinafter, called "LGPL"). O&P Corporation notifies you that, according to the attached GNU GPL/LGPL, you have right to obtain, modify, and redistribute software source code for the listed software.

GNU GPL / LGPL 適用ソフトウェアに関するお知らせ

本製品には、以下の GNU General Public License（以下「GPL」とします）または GNU Lesser General Public License（以下「LGPL」とします）の適用を受けるソフトウェアが含まれております。お客様が所持の GPL/LGPL 適用ソフトウェア（以下「ソフトウェア」とします）の入手、改変、再配布の権利があることをお知らせいたします。

Package List / パッケージリスト

alsa-conf-base alsa-lib alsa-state alsa-utils-alsacli alsa-utils-alsamixer alsa-utils-amiixer
alsa-utils-play base-files base-passwd bluez2 busybox ca-certificates devmem2 directfb dleyna-
connector-dbus eglib-geovary eglib-geovary-1f6-1 gstreamer1.0-libav
gstreamer1.0-plugins-bad-aiff gstreamer1.0-plugins-bad-bluez
gstreamer1.0-plugins-bad-mms gstreamer1.0-plugins-bad-mpegtsdemux
gstreamer1.0-plugins-bad-mpg123 gstreamer1.0-plugins-bad-opus
gstreamer1.0-plugins-bad-sbc gstreamer1.0-plugins-bad-soundtouch gstreamer1.0-plugins-base-addr
gstreamer1.0-plugins-base-alsa gstreamer1.0-plugins-base-audioconvert
gstreamer1.0-plugins-base-audiortee gstreamer1.0-plugins-base-audiosample gstreamer1.0-plugins-
base-audiotestsrc gstreamer1.0-plugins-base-encodebin
gstreamer1.0-plugins-base-ogg gstreamer1.0-plugins-base-playback
gstreamer1.0-plugins-base-tcp gstreamer1.0-plugins-base
gstreamer1.0-plugins-base-typefunctions gstreamer1.0-plugins-base-volume
gstreamer1.0-plugins-base-vorbis gstreamer1.0-plugins-good-ape
gstreamer1.0-plugins-good-avcodec gstreamer1.0-plugins-good-avformat
gstreamer1.0-plugins-good-avparsers gstreamer1.0-plugins-good-autodectect
gstreamer1.0-plugins-good-debug gstreamer1.0-plugins-good-flac
gstreamer1.0-plugins-good-gcdemux gstreamer1.0-plugins-good-gst3demux
gstreamer1.0-plugins-good-isomp4 gstreamer1.0-plugins-good-level
gstreamer1.0-plugins-good-mpegts gstreamer1.0-plugins-good-multirtp
gstreamer1.0-plugins-good-rtmp gstreamer1.0-plugins-good-rtsp
gstreamer1.0-plugins-good-souphttpsrc gstreamer1.0-plugins-good-
gstreamer1.0-plugins-good-udp gstreamer1.0-plugins-good-wavenc
gstreamer1.0-plugins-good-wavparse gstreamer1.0-plugins-ugly-as
gstreamer1.0-plugins-ugly-gst1 gstreamer1.0-pugp-dma-init-ltpdowner inttscripts-functions inttscripts
kernel-3.19.0 kernel-image-3.19.0 kernel-module-btmrvl-sdio
kernel-module-btmrvl kernel-module-mwifiex-sdio kernel-module-mwifiex kmod libasound2
libasound-module-bluez libasound-module-usb-audio libasound2-0.1.4
libbdyna-core-1.0-1 libbdyna-server-1.0-1 libfftw3 libgcc1 libgcr1 libgcr11 libgcr11-libs-0.8-2
libglib-2.0 libgmp3 libgnutls28 libgpg-error libgssdp-1.0-3 libgstaudio-1.0-10 libgstmpets-1.0-10
libgstutils-1.0-0 libgrtrif-1.0 libgrtrif-1.0 libgrtrif-1.0-0 libgstpb-1.0-0 libgstpb-1.0-0 libgstpb-1.0-0
libgstpb-1.0-0 libgstpb-1.0-4 libgstpb-1.0-2
libison-sax1.0 libkmod2 liblz2-2 liblrms0 libnl-3-200 libnl-3-cl libnl-3-gen libnl-3-200 libnl-
route-3-200 libopenpgm libopenpgm4 libopenpgm4 libopenpgm4 libopenpgm5 libopenpgm5 libopenpgm-
2.4-5 libopenpgm libopenpgm-1.4 libopenpgm-1.0 libopenpgm-1.0 libopenpgm-1.0 libopenpgm-1.0
utils mt4-utils-ubifs netbase nettle pssh-pssh-default pssh rync rygel sbc shared-mime-info-
data shared-mime-info sysfsutils sysvinit-default sysvinit-pidof sysvinit tslib-con u-boot-stream800-
lv-utlis udev-cache udev udev-udev update-alternatives-opkg update-rc.d usbutils-ids usbutils wireless-tools libiconv
ethtool-4.0 rtwrvp

Notice Regarding MPL-applicable Software

This product includes the following software that is covered by Mozilla Public License (hereinafter, called "MPL"). O&P Corporation notifies you that, according to the attached MPL, you have right to obtain, modify, and redistribute software source code for the listed software.

MPL 適用ソフトウェアに関するお知らせ

本製品には、以下の Mozilla Public License（以下「MPL」とします）の適用を受けるソフトウェアが含まれております。お客様が所持の MPL 適用ソフトウェア（以下「ソフトウェア」とします）の入手、改変、再配布の権利があることをお知らせいたします。

Package List / パッケージリスト

ca-certificates

GNU LESSER GENERAL PUBLIC LICENSE

Version 2.1, February 1999

Copyright (C) 1991, 1999 Free Software Foundation, Inc. 59 Temple Place, Suite 330, Boston, MA 02111-1307
USA Everyone is permitted to copy and distribute verbatim copies of this license document, but changing it is not allowed. (This is the first released version of the Lesser GPL. It also counts as the successor of the GNU Library Public License, version 2, hence the version number 2.1.)

Preamble

The licenses for most software are designed to take away your freedom to share and change it. By contrast, the GNU General Public Licenses are intended to guarantee you freedom to share and change free software—to make sure the software is free for all users. This license, the Lesser General Public License, applies to some specially designated software packages—typically libraries—of the Free Software Foundation and other authors who decide to use it. You can use it too, but we suggest you first think carefully about whether this license or the ordinary General Public license is the better strategy to use in any particular case, based on the explanations below. When we speak of free software, we are referring to freedom of use, not price. Our General Public Licenses are designed to make sure that you have the freedom to distribute copies of free software (and charge for this service if you wish), that you receive source code or can get it if you want it, that you can change the software and use pieces of it in new free programs; and that you are informed that you can do these things. To protect your rights, we need to make restrictions that forbid distributors to deny you these rights or to ask you to surrender these rights.

These restrictions translate to certain responsibilities for you if you distribute copies of the library or if you modify it. For example, if you distribute copies of the library, whether gratis or for a fee, you must give the recipients all the rights that we gave you. You must make sure that they, too, receive or can get the source code. If you link other code with the library, you must provide complete object files to the recipients, so that they can relink them with the library after making changes to the library and recompiling it. And you must show them these terms so they know their rights. We protect your rights with a two-step method: (1) we copyright the library, and (2) we offer you this license, which gives you legal permission to copy, distribute and/or modify the library.

To protect each distributor, we want to make it very clear that there is no warranty for the library. Also, if the library is modified by someone else and passed on, the recipients should know that what they have is not the original version, so that the original author's reputation will not be affected by problems that might be introduced by others. Finally, software patents pose a constant threat to the existence of any free program. We wish to make sure that a company cannot effectively restrict the users of a free program by obtaining a restrictive license from a patent holder. Therefore, we insist that any patent license obtained for a version of the library must be consistent with the full freedom of use specified in this license. Most GNU software, including some libraries, is covered by the ordinary GNU General Public License. This license, the GNU Lesser General Public License, applies to certain designated libraries, and is quite different from the ordinary General Public License. We use this license for certain libraries in order to permit linking those libraries into non-free programs.

When a program is linked with a library, whether statically or using a shared library, the combination of the two is legally speaking a combined work, a derivative of the original library. The ordinary General Public License therefore permits such linking only if the entire combination fits its criteria of freedom. The Lesser General Public License permits more lax criteria for linking other code with the library. We call this license the "Lesser" General Public License because it does Less to protect the user's freedom than the ordinary General Public License. It also provides other free software developers Less of an advantage over competing non-free programs. These disadvantages are the reason we use the ordinary General Public License for many libraries. However, the Lesser license provides advantages in certain special circumstances. For example, there are rare cases where it may be a special need to encourage the widest possible use of a certain library, so that it becomes a de-facto standard. To achieve this, non-free programs must be allowed to use the library.

A more frequent case is that a free library does the same job as widely used non-free libraries. In this case, there is free to gain by limiting the free library to free software only, so we use the Lesser General Public License. In other cases, permission to use a particular library in non-free programs enables a greater number of people to use a large body of free software. For example, permission to use the GNU C Library in non-free programs enables many more people to use the whole GNU operating system, as well as its variant, the GNU/Linux operating system. Although the Lesser General Public License is Less protective of the users' freedom, it does ensure that the user of a program that is linked with the Library has the freedom and the wherewithal to run that program using a modified version of the Library. The precise terms and conditions for copying, distribution and modification follow. Pay close attention to the difference between a "work based on the library" and a "work that uses the library". The former contains code derived from the library, whereas the latter must be combined with the library in order to run.

TERMS AND CONDITIONS FOR COPYING, DISTRIBUTION AND MODIFICATION

0. This License Agreement applies to any software library or other program which contains a notice placed by the copyright holder or other authorized party saying it may be distributed under the terms of this Lesser General Public License (also called "this License"). Each licensee is addressed as "you".

A "library" means a collection of software functions and/or data prepared so as to be conveniently linked with application programs (which use some of those functions and data) to form "executable". The "Library", below, refers to any such software library or work which has been distributed under these terms. A "work based on the Library" means either the Library or any derivative work under copyright law; that is to say, a work containing the Library or a portion of it, either verbatim or with modifications and/or translated straightforwardly into another language. (Hereinafter, translation is included without limitation in the term "modification".) "Source code" for a work means the preferred form of the work for making modifications to it. For a library, complete source code means all modules, object files, and data files, plus any associated interface definition files, plus the scripts used to control compilation and installation of the library.

Activities other than copying, distribution and modification are not covered by this License; they are outside its scope. The act of running a program using the Library is not restricted, and output from such a program is covered only if its contents constitute a work based on the Library (independent of the use of the Library in a

conditions. You may not impose any further restrictions on the recipients' exercise of the rights granted herein. You are not responsible for enforcing compliance by third parties to this License.

7. If, as a consequence of a court judgment or allegation of patent infringement or for any other reason (not limited to patent issues), conditions are imposed on you (whether by court order, agreement or otherwise) that conflict with the conditions of this License, they do not excuse you from the conditions of this License. If you cannot distribute then as a consequence you may not distribute the Program at all. For example, if a patent license would not permit you to copy certain portions of the Program, you cannot copy those portions. However, if you are unable to use a particular piece of software, then you may not distribute that software but you may still distribute other parts of the Program.

If any portion of this section is held invalid or unenforceable under any particular circumstance, the balance of the section is intended to apply and the section as a whole is intended to apply in other circumstances. It is not the purpose of this section to induce you to infringe any patents or other property right claims or to contest validity of any such claims; this section has the sole purpose of protecting the integrity of the free software distribution system by ensuring that no one can compel you to add additional restrictions to the distribution of software through this system; it is up to the author/donor to decide if he or she is willing to distribute software through any other special arrangement, for example through a license that prohibits copying, distributing or otherwise using the software, but you are not required to do so. This section is intended to make thoroughly clear what is believed to be a consequence of the rest of this License.

8. If the distribution and/or use of the Program is restricted in certain countries either by patents or by copyrighted interfaces, the original copyright holder who places the Program under this License may add an explicit geographical distribution limitation excluding those countries, so that distribution is permitted only in or among countries not thus excluded. In such case, this License incorporates the limitation as if written in the body of this License.

9. The Free Software Foundation may publish revised and/or new versions of the General Public License from time to time. Such new versions will be similar in spirit to the present version, but may differ in detail to address new problems or concerns.

Each version is given a distinguishing version number. If the Program specifies a version number of this License which applies to it and you are not using a later version, you have the option of following the terms and conditions either of that version or of any later version published by the Free Software Foundation. If the Program does not specify a version number of this License, you may choose any version ever published by the Free Software Foundation.

10. If you wish to incorporate parts of the Program into other free programs whose distribution conditions are different, write to the author to ask for permission. For software which is copyrighted by the Free Software Foundation, write to the Free Software Foundation; for software which is not copyrighted, write directly to the copyright holder. You may also be guided by the two goals of preserving the free status of all derivatives of your free software and of promoting the sharing and reuse of software generally.

NO WARRANTY

11. BECAUSE THE PROGRAM IS LICENSED FREE OF CHARGE, THERE IS NO WARRANTY FOR THE PROGRAM, TO THE EXTENT PERMITTED BY APPLICABLE LAW, EXCEPT WHERE OTHERWISE STATED IN WRITING THE COPYRIGHT HOLDERS AND/OR OTHER PARTIES PROVIDE THE PROGRAM "AS IS" WITHOUT WARRANTY OF ANY KIND, EITHER EXPRESSED OR IMPLIED, INCLUDING, BUT NOT LIMITED TO, THE IMPLIED WARRANTIES OF MERCHANTABILITY AND FITNESS FOR A PARTICULAR PURPOSE. THE ENTIRE RISK AS TO THE QUALITY AND PERFORMANCE OF THE PROGRAM IS WITH YOU. SHOULD THE PROGRAM PROVE DEFECTIVE, YOU ASSUME THE COST OF ALL NECESSARY SERVICING, REPAIR OR CORRECTION.

12. IN NO EVENT UNLESS REQUIRED BY APPLICABLE LAW OR AGREED TO IN WRITING WILL ANY COPYRIGHT HOLDER, OR ANY OTHER PARTY WHO MAY MODIFY AND/OR REDISTRIBUTE THE PROGRAM AS PERMITTED ABOVE, BE LIABLE TO YOU FOR DAMAGES, INCLUDING ANY GENERAL, SPECIAL, INCIDENTAL OR CONSEQUENTIAL DAMAGES ARISING OUT OF THE USE OR INABILITY TO USE THE PROGRAM (INCLUDING BUT NOT LIMITED TO LOSS OF DATA OR DATA BEING RENDERED INACCURATE OR LOSSES SUSTAINED BY YOU OR THIRD PARTIES OR A FAILURE OF THE PROGRAM TO OPERATE WITH ANY OTHER PROGRAMS), EVEN IF SUCH HOLDER OR OTHER PARTY HAS BEEN ADVISED OF THE POSSIBILITY OF SUCH DAMAGES.

END OF TERMS AND CONDITIONS

How to Apply These Terms to Your New Programs

If you develop a new program, and you want it to be of the greatest possible use to the public, the best way to achieve this is to make it free software which everyone can redistribute and charge under these terms. To do so, attach the following notices to the program. It is safest to attach them to the start of each source file to most effectively convey the overall message; and each file should have at least the "copyright" line and a pointer to where the full notice is found.

<one line to give the program's name and an idea of what it does.>

Copyright (c) <year> <name(s)>

This program is free software; you can redistribute it and/or modify it under the terms of the GNU General Public License as published by the Free Software Foundation; either version 2 of the License, or (at your option) any later version. This program is distributed in the hope that it will be useful, but WITHOUT ANY WARRANTY; without even the implied warranty of MERCHANTABILITY or FITNESS FOR A PARTICULAR PURPOSE. See the GNU General Public License for more details. You should have received a copy of the GNU General Public License along with this program; if not, write to the Free Software Foundation, Inc., 59 Temple Place - Suite 330, Boston, MA 02111-1307, USA.

Also add information on how to contact you by electronic and paper mail. If the program is interactive, make it output a short notice like this when it starts in an interactive mode:

Gnomovision version 69. Copyright (c) 1989 by Name Surname, Inc.
WARRANTY; for details type 'show w'. This is free software, and you are welcome to redistribute it under certain conditions; type 'show c' for details.

The hypothetical commands 'show w' and 'show c' should show the appropriate parts of the General Public License. Of course, the word you use may be called something other than 'show w' and 'show c'; they could even be mouse-clicks or menu items—whatever suits your program. You should also get your employer (if you work as a programmer) or your school, if any, to sign a "copyright disclaimer" for the program, if necessary. Here is a sample; adapt it to the names and names of your organization.

Yooyodyne, Inc., hereby disclaims all copyright interest in the program 'Gnomovision' (which makes passes at compilers) written by James Hacker.
<signature of Ty Coon>, 1 April 1989
Ty Coon, President of Yooyodyne, Inc.

This General Public License does not permit incorporating your program into proprietary programs. If your program is a subroutine library, you may consider it more useful to permit linking proprietary applications with the library. If this is what you want to do, use the GNU Library General Public License instead of this License.

Mozilla Public License Version 2.0

1. Definitions

1.1. "Contributor"

means each individual or legal entity that creates, contributes to the creation of, or owns Covered Software.

1.2. "Contributor Version"

means the combination of the Contributions of others (if any) used by a Contributor and that particular Contributor's Contribution.

1.3. "Contribution"

means Covered Software of a particular Contributor.

1.4. "Covered Software"

means Source Code Form to which the initial Contributor has attached the notice in Exhibit A, the Executable Form of such Source Code Form, and Modifications of such Source Code Form, in each case including portions thereof.

1.5. "Incompatible With Secondary Licenses"

means (a) that the initial Contributor has attached the notice described in Exhibit B to the Covered Software; or (b) that the Covered Software was made available under the terms of version 1.1 or earlier of the License, but not also under the terms of a Secondary License.

1.6. "Executable Form"

means any form of the work other than Source Code Form.

1.7. "Larger Work"

means a work that combines Covered Software with other material, in a separate file or files, that is not Covered Software.

1.8. "License"

means this document.

1.9. "Licensesable"

means having the right to grant, to the maximum extent possible, whether at the time of the initial grant or subsequently, any and all of the rights conveyed by this License.

1.10. "Modifications"

means any of the following: (a) any file in Source Code Form that results from an addition to, deletion from, or modification of the contents of Covered Software; or (b) any new file in Source Code Form that contains any Covered Software.

1.11. "Patent Claims"

means any patent claim(s), including without limitation, method, process, and apparatus claims, in any patent Licensesable by such Contributor that would be infringed, but for the grant of the License, by the making, using, selling, offering for sale, having made, import, or transfer of either its Contributions or its Contributor Version.

1.12. "Secondary License"

means either the GNU General Public License, Version 2.0, the GNU Lesser General Public License, Version 2.1, the GNU Affero General Public License, Version 3.0, or any later versions of those licenses.

1.13. "Source Code Form"

means the form of the work preferred for making modifications.

1.14. "You" or "Your"

means an individual or a legal entity exercising rights under this License. For legal entities, "You" includes any entity that controls, is controlled by, or is under common control with You. For purposes of this definition, "control" means (a) the power, direct or indirect, to cause the direction or management of such entity, whether by contract or otherwise; or (b) ownership of more than fifty percent (50%) of the outstanding shares or beneficial ownership of such entity.

2. License Grants and Conditions

2.1. Grants

Each Contributor hereby grants You a world-wide, royalty-free, non-exclusive license: (a) under intellectual property rights (such as patent or trademark) Licensesable by such Contributor to use, reproduce, make available, modify, display, perform, distribute, and otherwise exploit its Contributions, either on an unmodified basis, with Modifications, or as part of a Larger Work; and (b) under Patent Claims of such Contributor to make, use, sell, offer for sale, have made, import, and otherwise transfer either its Contributions or its Contributor Version.

2.2. Effective Date

The licenses granted in Section 2.1 with respect to any Contribution become effective for each Contributor on the date the Contributor first distributes such Contribution.

2.3. Limitations on Grant Scope

The licenses granted in Section 2.2 are the only rights granted under this License. No additional rights or licenses will be implied from the distribution or licensing of Covered Software under this License. Notwithstanding Section 2.1 (b) above, no patent license is granted by a Contributor:

(a) for any code that a Contributor has removed from Covered Software; or (b) for infringing patents caused by: (i) You and any other third party's modifications of Covered Software, or (ii) the combination of its Contributions with other software (except as part of its Contributor Version); or (c) under Patent Claims infringed by Covered Software in the absence of its Contributions. This License does not grant any rights in the trademarks, service marks, or logos of any Contributor (except as may be necessary to comply with the notice requirements in Section 3.4).

2.4. Subsequent Licenses

No Contributor makes additional grants as a result of Your choice to distribute the Covered Software under a subsequent version of this License (see Section 10.2) or under the terms of a Secondary License (if permitted under the terms of Section 3.3).

2.5. Representation

Each Contributor represents that the Contributor believes its Contributions are its original creation(s) or it has sufficient rights to grant the rights to its Contributions conveyed by this License.

2.6. Fair Use

This License is not intended to limit any rights You have under applicable copyright doctrines of fair use, fair dealing, or other equivalents.

2.7. Conditions

Sections 3.1, 3.2, 3.3, and 3.4 are conditions of the licenses granted in Section 2.1.

3. Responsibilities

3.1. Distribution of Source Form

All distribution of Covered Software in Source Code Form, including any Modifications that You create or to which You contribute, must be under the terms of this License. You must inform recipients that the Source Code Form of the Covered Software is governed by the terms of this License, and how they can obtain a copy of this License. You may not attempt to restrict the recipients' rights in the Source Code Form.

3.2. Distribution of Executable Form

If you distribute Covered Software in Executable Form then:

(a) such Covered Software must also be made available in Source Code Form, as described in Section 3.1, and You must inform recipients of the Executable Form how they can obtain a copy of such Source Code Form by reasonable means in a timely manner, at a charge no more than the cost of distribution to the recipient; and (b) You may distribute such Executable Form under the terms of this License, or sublicense it under different terms, provided that the license for the Executable Form does not attempt to limit or alter the recipients' rights in the Source Code Form under this License.

3.3. Distribution of a Larger Work

You may create and distribute a Larger Work under terms of Your choice, provided that You also comply with the requirements of this License for the Covered Software. If the Larger Work is a combination of Covered Software with software that is not covered by this License, the Covered Software is not Incompatible With Secondary Licenses, this License permits You to additionally distribute such Covered Software under the terms of such Secondary License(s), so that the recipient of the Larger Work may, at their option, further distribute the Covered Software under the terms of either this License or such Secondary License(s).

3.4. Notices

You may not remove or alter the substance of any license notices (including copyright notices, patent notices, disclaimers of warranty, or limitations of liability) contained within the Source Code Form of the Covered Software, except that You may alter any license notices to the extent required to remedy known factual inaccuracies.

3.5. Application of Additional Terms

You may choose to offer, and to charge a fee for, warranty, support, indemnity or liability obligations to one or more recipients of Covered Software. However, you may do so only on Your own behalf, and not on behalf of any Contributor. You must make it absolutely clear that any such warranty, support, indemnity, or liability obligation is offered by You alone, and You hereby agree to indemnify every Contributor for any liability incurred by such Contributor as a result of Your offering warranty, support, indemnity or liability terms. You offer. You may include additional disclaimers of warranty and limitations of liability specific to any jurisdiction.

4. Inability to Comply Due to Statute or Regulation

If it is impossible for You to comply with any of the terms of this License with respect to some or all of the Covered Software due to statute, judicial order, or regulation then You must: (a) comply with the terms of this License to the maximum extent possible; and (b) describe the limitations and the code they affect. Such description must be placed in a text file included with all distributions of the Covered Software under this License. Except to the extent prohibited by statute or regulation, such description must be sufficiently detailed for a recipient of ordinary skill to be able to understand it.

5. Termination

5.1. The rights granted under this License will terminate automatically if You fail to comply with any of its terms. However, if You become compliant, then the rights granted under this License from a particular Contributor are reinstated (a) provisionally, unless and until such Contributor explicitly and finally terminates Your grants, and (b) on an ongoing basis, if such Contributor fails to notify You of the non-compliance by some reasonable means (including electronic mail) within a reasonable time after the non-compliance. Moreover, Your grants from a particular Contributor are reinstated on an ongoing basis if such Contributor notifies You of the non-compliance by some reasonable means, this is the first time You have received notice of non-compliance with this License from such Contributor, and You become compliant prior to 30 days after Your receipt of the notice.

5.2. If You initiate litigation against any entity by asserting a patent infringement claim (excluding declaratory judgment actions, counter-claims, and cross-claims) alleging that a Contributor Version directly or indirectly infringes any patent, then the rights granted to You by any and all Contributors for the Covered Software under Section 2.1 of this License are terminated. If you cease such litigation, you may restart this License. Except to the extent prohibited by statute or regulation, such description must be sufficiently detailed for a recipient of ordinary skill to be able to understand it.

5.3. In the event of termination under Sections 5.1 or 5.2 above, all end user license agreements (excluding distributors and resellers) which have been validly granted by You or Your distributors under this License prior to termination shall survive termination.

6. Disclaimer of Warranty

Covered Software is provided under this License on an "as is" basis, without warranty of any kind, either expressed, implied, or statutory, including without limitation, warranties that the Covered Software is free of defects, merchantable, fit for a particular purpose or non-infringing. The entire risk as to the quality and performance of the Covered Software is with You.

Should any Covered Software prove defective in any respect, You (not any Contributor) assume the cost of any necessary servicing, repair, or correction. This disclaimer of warranty constitutes an essential part of this License. No use of any Covered Software is authorized under this License except under this disclaimer.

7. Limitation of Liability

Under no circumstances and under no legal theory, whether tort (including negligence), contract, or otherwise, shall any Contributor, or anyone who distributes Covered Software as permitted above, be liable to You for any direct, indirect, special, incidental, or consequential damages of any character whatsoever, including without limitation, damages for lost profits, loss of goodwill, work stoppage, computer failure or malfunction, or any and all other commercial damages or losses, even if such party shall have been informed of the possibility of such damages. This limitation of liability shall not apply to liability for death or personal injury resulting from such party's negligence to the extent applicable law prohibits such limitation. Some jurisdictions do not allow the exclusion or limitation of incidental or consequential damages, so this exclusion and limitation may not apply to You.

8. Litigation

Any litigation relating to this License may be brought only in the courts of a jurisdiction where the defendant maintains its principal place of business and such litigation shall be governed by laws of that jurisdiction, without reference to its conflict-of-law provisions.

Nothing in this Section shall prevent a party's ability to bring cross-claims or counter-claims.

9. Miscellaneous

This License represents the complete agreement concerning the subject matter hereof. If any provision of this License is held to be unenforceable, such provision shall be reformed only to the extent necessary to make it enforceable. Any law or regulation which provides that the language of a contract shall be construed against the drafter shall not be used to construe this License against a Contributor.

10. Versions of the License

10.1. New Versions

Mozilla Foundation is the license steward. Except as provided in Section 10.3, no one other than the license steward has the right to modify or publish new versions of this License. Each version will be given a distinguishing version number.

10.2. Effect of New Versions

You may distribute the Covered Software under the terms of the version of the License under which You originally received the Covered Software, or under the terms of any subsequent version published by the license steward.

10.3. Modified Versions

If you create software not governed by this License, and you want to create a new license for such software, you may use the text of this License in your new license, along with the license and reference to the name of the license steward (except to note that such modified license differs from this License).

10.4. Distributing Source Code Form that is Incompatible With Secondary Licenses

If You choose to distribute Source Code Form that is Incompatible With Secondary Licenses under the terms of this version of the License, the recipient of the Covered Software must be notified that its distribution of such Source Code Form is prohibited by statute or regulation. Exhibit B of this License must be attached.

Exhibit A - Source Code Form License Notice

This Source Code Form is subject to the terms of the Mozilla Public License, v. 2.0. If a copy of the MPL was not distributed with this file, You can obtain one at <http://mozilla.org/MPL/2.0/>.

If it is not possible or desirable to put the notice in a particular file, then You may include the notice in a location (such as a LICENSE file in a larger project) provided that a recipient would be likely to look for such a notice. You may add additional accurate notices of copyright ownership.

Exhibit B - "Incompatible With Secondary Licenses" Notice

This Source Code Form is "Incompatible With Secondary Licenses", as defined by the Mozilla Public License, v. 2.0.

Notice Regarding Third-party Software / その他第三者ソフトウェアに関するお知らせ

This product includes the following software that is directly or indirectly licensed to O&P Corporation by third-party developers. Please refer to the PDF files on the following website about the notice in response to requests from the copyright owners of each piece of software.

<http://www.onkyo.com/manual/oss/2016wsp.pdf>

本製品には弊社が第三者より直接的に又は間接的に使用の許諾を受けた下記ソフトウェアが含まれております。各ソフトウェアの著作権者の要求に基づく通知については、以下のサイトよりPDFファイルをご参照ください。

<http://www.onkyo.com/manual/oss/2016wsp.pdf>

curl
Copyright (c) 1996 - 2015, Daniel Stenberg, daniel@haxx.se. All rights reserved.

dbus-1
This license is Copyright (C) 2003-2004 Lawrence E. Rosen. All rights reserved.

dropbear
Copyright (c) 2002-2013 Matt Johnston
Portions copyright (c) 2004 Mihnea Stoenescu
All rights reserved.

hostap-daemon
Copyright (c) 2002-2012, Jouni Malinen <j@w1.fi> and contributors
All Rights Reserved.

iw
Copyright (c) 2007, 2008 Johannes Berg
Copyright (c) 2007 Andy Lutomiński
Copyright (c) 2007 Mike Kerstew
Copyright (c) 2008-2009 Luis R. Rodriguez

libbz2-0
This program, "bz2", the associated library "libbz2", and all documentation, are copyright (C) 1996-2010 Julian R. Seward. All rights reserved.

libcap2
Copyright (c) 1997-8, 2008 Andrew G. Morgan <morgan@kernel.org>

libcrypto1.0.0
Copyright (c) 1998-2011 The OpenSSL Project. All rights reserved.

libcurl5
Copyright (c) 1996 - 2014, Daniel Stenberg, <daniel@haxx.se>. All rights reserved.

libdbus-1-3
Copyright (C) 2003-2004 Lawrence E. Rosen. All rights reserved.

libexpat1
Copyright (c) 1998, 1999, 2000 Thai Open Source Software Center Ltd and Clark Cooper
Copyright (c) 2001, 2002, 2003, 2004, 2005, 2006 Expat maintainers.

libffi6
Copyright (c) 1996-2012 Anthony Green, Rad Hat, Inc. and others.

libflac8
Copyright (C) 2000,2001,2002 Free Software Foundation, Inc.

51 Franklin St, Fifth Floor, Boston, MA 02110-1301 USA

Copyright (C) 2000-2009 Josh Cooleston

Copyright (C) 2011-2013 Xiph.Org Foundation

libformw5
Copyright (c) 1998-2004,2006 Free Software Foundation, Inc.

libfreetype6
Copyright 2005-2010, 2013 by David Turner, Robert Wilhelm, and Werner Lemberg.

libglib-2.0-0
pcrc : Copyright (c) 1997-2012 University of Cambridge

libjpeg8
Independent JPEG Group's JPEG software

copyright (C) 1991-2012, Thomas G. Lane, Guido Vollbrecht.

liblog4cplus-1.1-9
Copyright (C) 1999-2009 Contributors to log4cplus project. All rights reserved.

libmenu5
Copyright (c) 1998-2004,2006 Free Software Foundation, Inc.

libncursesw5
Copyright (c) 1998-2004,2006 Free Software Foundation, Inc.

libogg0
Copyright (c) 2002, Xiph.org Foundation

libopus0
Copyright 2001-2011 Xiph.Org, Skype Limited, Octasic, Jean-Marc Valin, Timothy B. Terriberry, CSIRO, Gregory Maxwell, Mark Borgerding, Erik de Castro Lopo

liborc-0.4-0
ORC - The Oil Runtime Compiler

Copyright 2002 - 2009 David A. Schleaf <ds@schleaf.org>

Copyright (C) 1997 - 2002, Makoto Matsumoto and Takuji Nishimura

libpanelw5
Copyright (c) 1998-2004,2006 Free Software Foundation, Inc.

libpopt0
Copyright (c) 1998 Red Hat Software

libssl1.0.0
Copyright (c) 1998-2011 The OpenSSL Project. All rights reserved.

libtinfo5
Copyright (c) 1998-2004,2006 Free Software Foundation, Inc.

libuuid1
Copyright (C) 1996, 1997, 1998, 1999 Theodore Ts'o

libvorbis
Copyright (c) 2002-2008 Xiph.org Foundation

libx11-6
Copyright (C) 2003-2006,2008 Jamey Sharp, Josh Triplett

Copyright © 2009 Red Hat, Inc.

Copyright 1996-1998,1999,2000,2004,2009,2010 Oracle and/or its affiliates.

All rights reserved.

libxau6
Copyright 1988, 1993, 1994, 1998 The Open Group

libxcb1
Copyright (C) 2001-2006 Bart Massey, Jamey Sharp, and Josh Triplett. All Rights Reserved.

libxdmcp6
Copyright 1989, 1998 The Open Group

libxmi2
Copyright (C) 1998-2012 Daniel Veillard.

nanomsg
Achille Roussel <ach@fb.com> Aleksandar Fabijanic <alex@pocoproject.org>

Alex Brem <alex@flukuation.net> Andre Jonsson <andre.jonsson@dataductus.se>

Andrew Starks <andrew.starks@trms.com> Aram Santogitis <aram.santogitis@cern.ch>

Ark Degtiarov <a@amcloud.co> Bill McCroskey <Bill.McCroskey@Crown.com>

Boris Zentner <bzm@zbz.de> Bruce Mitchener <bruce.mitchener@gmail.com>

Bruno Bigras <brunobigras@gmail.com> Chip Salzenberg <chip@pobox.com>

David Beck <dbeck@beckground.hu> Dirijan Ochtman <dirkjan@ochtman.nl>

Dong Fang <yf.fangdong@gmail.com> Drew Crawford <drew@sealedabstract.com>

Dylan Socolobsky <dsocolobsky@gmail.com>

Emeris Chevalier <emeris@chevalier.pro@gmail.com>

Emil Renner Berthing <esmil@mailme.dk> Evan Wies <evan@neomantra.net>

Garrett Roberts <rburack@gmail.com> Garrett D'Amore <garrett@damore.org>

Gonzalo Diethelm <gonzalo.diethelm@diethelm.org>

Gaurav Gupta <g.gupta@samsung.com> Hajime Saito <emijah.s@gmail.com>

Harlan Lieberman-Berg <H.LiebermanBerg@gmail.com>

Immanuel Weber <immanuel.weber@fhr.itrainfor.de>

Ivan Pechorin <ivan.pechorin@gmail.com> Joshua Foster <jhawk28@gmail.com>

Julien Ammos <schmurf@gmail.com> Kaspar Schiess <kaspar.schiess@absurd.li>

Kristian Lein-Mathisen <kristianlein@gmail.com> Luca Barbato <luca.barbato@gmail.com>

Manuel Mendez <mmendez534@gmail.com> Mark Ellzey <socket@gmail.com>

Martin Sustrik <sustrik@250bpm.com> Matt Howlett <math.howlett@gmail.com>

Max Drechsler <max.drechsler@web.de> Michael John <gosh.mike@gmail.com>

Mikko Koppinen <mikko@kvt.fi> Nick Desauviers <ndesauviers@mozilla.com>

Nicolas Hillegeer <nicolashillegeer@gmail.com> Nir Soffer <nirsof@gmail.com>

Orjan Persson <o@42mm.org> Oskari Timperi <oskari.timperi@iki.fi>

Paul Colomiets <paul@colomiets.name> Pavlo Kapyshin <@93z.org>

Remy Bruno <remy.bruno@trmiv.com> Rob Souk <rob@controlz.com>

Ryan Killea <ryanaylorkillea@wpi.edu> Robert G. Jakabosky <tobby@sharedrealm.com>

Sergey Avseyev <sergey.avseyev@gmail.com> Sergey Kovalevich <imdie@gmail.com>

Serge Nikulov <serge.nikulov@gmail.com> Simon Strandgaard <simon@roots.dk>

Stan Mihai <stanmihai4@gmail.com> Steve McKay <shubalubdub@gmail.com>

Timothee Besset <timo@ttime.net> Tobias Peters <tobias.peters@kreativeffekt.at>

Victor Guerra <vguerra@gmail.com> Yonggang Luo <luoyonggang@gmail.com>

Zoltan Boszormenyi <boszoz@pr.hu>

ncurses-terminfo-base
Copyright (c) 1998-2004,2006 Free Software Foundation, Inc.

openssl-conf
Copyright (c) 1998-2011 The OpenSSL Project. All rights reserved.

shadow
Copyright (c) 1990 - 1994, Julianne Frances Haugh

Copyright (c) 1996 - 2001, Marek Michalkiewicz

Copyright (c) 2001 - 2006, Tomasz Kloczko

Copyright (c) 2007 - 2009, Nicolas Francois

sudo
Copyright (c) 2009-2013 Todd C. Miller <Todd.Miller@courtesan.com>

wpa-suplicant-cli
Copyright (c) 2002-2014, Jouni Malinen <j@w1.fi> and contributors

All Rights Reserved.

wpa-suplicant-passphrase

Copyright (c) 2002-2014, Jouni Malinen <j@w1.fi> and contributors

All Rights Reserved.

wpa-suplicant
Copyright (c) 2002-2014, Jouni Malinen <j@w1.fi> and contributors

All Rights Reserved.

boost
Copyright © 2008 Beman Dawes, Rene Rivera

iperf-2.0.5
Copyright (c) 1999-2007, The Board of Trustees of the University of Illinois

All Rights Reserved.

thttpd
Copyright © 1995, 1998, 1999, 2000, 2001 by Jef Poskanzer <jef@mail.acme.com>

Expat
Copyright (c) 1998, 1999, 2000 Thai Open Source Software Center Ltd.

FastDelegate
Copyright © CodeProject, 1999-2015

All Rights Reserved.

libogg
Copyright (c) 2002, Xiph.org Foundation

Tremolo
Copyright (C) 2002-2009 Xiph.org Foundation

Changes Copyright (C) 2009-2010 Robin Watts for Pinknoise Productions Ltd

Tremor
Copyright (c) 2002, Xiph.org Foundation

Mersenne Twister
Copyright (c) 1997 - 2002, Makoto Matsumoto and Takuji Nishimura, All rights reserved.

zlib
Copyright notice: (C) 1995-2013 Jean-loup Gailly and Mark Adler

c-ares
Copyright 1998 by the Massachusetts Institute of Technology.

mDNSResponder
Copyright (c) 2002-2006 Apple Computer, Inc

GladmanAES
Copyright (c) 1998-2010, Brian Gladman, Worcester, UK

Curve25519
Copyright 2008, Google Inc

You may obtain a complete machine-readable copy of the corresponding source code on a physical medium by contacting Customer Service.

This offer is valid to any third party within three years after last shipment of the product. Costs of physical distribution will be charged.

コールセンターにお問い合わせいただければ、対応するソースコードの完全な機械可読コピーを物理メディアでお渡しします。

製品の最終出荷後、3年間有効です。掛かる費用についてはご負担いただきます。

ONKYO

2-3-12 Yaesu, Chuo-ku, Tokyo 104-0028 JAPAN
<http://www.onkyo.com/>

<U.S.A.>

18 Park Way, Upper Saddle River, N.J. 07458, U.S.A.
For Dealer, Service, Order and all other Business Inquiries:
Tel: 201-785-2600 Fax: 201-785-2650
<http://www.us.onkyo.com/>

For Product Support Team Only:
1-800-229-1687
<http://www.us.onkyo.com/>

<Germany>

Gutenbergstrasse 3, 82178 Puchheim, Germany
Tel: +49-8142-4401-0 Fax: +49-8142-4208-213
<http://www.eu.onkyo.com/>

<UK>

Anteros Building, Odyssey Business Park, West End Road, South Ruislip, Middlesex, HA4 6QQ United Kingdom
Tel: +44 (0)871-200-1996 Fax: +44 (0)871-200-1995

<Hong Kong>

Unit 1033, 10/F, Star House, No 3, Salisbury Road, Tsim Sha Tsui Kowloon, Hong Kong.
Tel: +852-2429-3118 Fax: +852-2428-9039
<http://www.hk.onkyo.com/>

<PRC>

302, Building 1, 20 North Chaling Rd., Xuhui District, Shanghai, China 200032,
Tel: +86-21-52131366 Fax: +86-21-52130396
<http://www.cn.onkyo.com/>

<Asia, Oceania, Middle East, Africa>

Please contact an Onkyo distributor referring to Onkyo SUPPORT site.
<http://www.intl.onkyo.com/support/>

Корпорация Онкьо энд Пи
2-3-12, Яэсу, Чуо-ку, г. Токио, 104-0028, ЯПОНИЯ

Информация, указанная в данном руководстве, может быть изменена без предварительного уведомления. Последнюю версию приложения вы можете найти на веб-сайте компании Onkyo.

(C) Copyright 2016 Onkyo & Pioneer Corporation Japan. All rights reserved.
Onkyo group has established its Privacy Policy, available at [<http://www.onkyo.com/privacy/>].
Printed in Malaysia / Imprimé en Malaisie / Напечатано в Малайзии

SN 29402579C

F1705-3



* 2 9 4 0 2 5 7 9 C *