



ТЕЛЕФОНЫ

0 (800) 800 130
(050) 462 0 130
(063) 462 0 130
(067) 462 0 130

130
COM.UA

Интернет-магазин
автотоваров



SKYPE
km-130

АВТОМАГНИТОЛЫ — Магнитолы • Медиа-ресиверы и станции • Штатные магнитолы • CD/DVD чейнджеры • FM-модуляторы/USB адаптеры • Flash память • Переходные рамки и разъемы • Антенны • Аксессуары | **АВТОЗВУК** — Акустика • Усилители • Сабвуферы • Процессоры • Кроссоверы • Наушники • Аксессуары | **БОРТОВЫЕ КОМПЬЮТЕРЫ** — Универсальные компьютеры • Модельные компьютеры • Аксессуары | **GPS НАВИГАТОРЫ** — Портативные GPS • Встраиваемые GPS • GPS модули • GPS трекеры • Антенны для GPS навигаторов • Аксессуары | **ВИДЕОУСТРОЙСТВА** — Видеорегистраторы • Телевизоры и мониторы • Автомобильные ТВ тюнеры • Камеры • Видеомодули • Транскодеры • Автомобильные ТВ антенны • Аксессуары | **ОХРАННЫЕ СИСТЕМЫ** — Автосигнализации • Мотосигнализации • Механические блокираторы • Имобилайзеры • Датчики • Аксессуары | **ОПТИКА И СВЕТ** — Ксенон • Биксенон • Лампы • Светодиоды • Стробоскопы • Оптика и фары • Омыватели фар • Датчики света, дождя • Аксессуары | **ПАРКТРОНИКИ И ЗЕРКАЛА** — Задние парктроники • Передние парктроники • Комбинированные парктроники • Зеркала заднего вида • Аксессуары | **ПОДОГРЕВ И ОХЛАЖДЕНИЕ** — Подогревы сидений • Подогревы зеркал • Подогревы дворников • Подогревы двигателей • Автохолодильники • Автокондиционеры • Аксессуары | **ТЮНИНГ** — Виброизоляция • Шумоизоляция • Тонировочная пленка • Аксессуары | **АВТОАКСЕССУАРЫ** — Радар-детекторы • Громкая связь Bluetooth • Стеклоподъемники • Компрессоры • Звуковые сигналы, СГУ • Измерительные приборы • Автопылесосы • Автокресла • Разное | **МОНТАЖНОЕ ОБОРУДОВАНИЕ** — Установочные комплекты • Обивочные материалы • Декоративные решетки • Фазоинверторы • Кабель и провод • Инструменты • Разное | **ПИТАНИЕ** — Аккумуляторы • Преобразователи • Пуско-зарядные устройства • Конденсаторы • Аксессуары | **МОРСКАЯ ЭЛЕКТРОНИКА И ЗВУК** — Морские магнитолы • Морская акустика • Морские сабвуферы • Морские усилители • Аксессуары | **АВТОХИМИЯ И КОСМЕТИКА** — Присадки • Жидкости омывателя • Средства по уходу • Полироли • Ароматизаторы • Клеи и герметики | **ЖИДКОСТИ И МАСЛА** — Моторные масла • Трансмиссионные масла • Тормозные жидкости • Антифризы • Технические смазки



В магазине «130» вы найдете и сможете купить в Киеве с доставкой по городу и Украине практически все для вашего автомобиля. Наши опытные консультанты предоставят вам исчерпывающую информацию и помогут подобрать именно то, что вы ищете. Ждем вас по адресу

<https://130.com.ua>

marantz®

Модель SA-12 SE Руководство пользователя

Проигрыватель Super Audio CD

Содержание

Комплект поставки	2
О пульте дистанционного управления	2
Установка батареек	2
Диапазон действия пульта ДУ	2
Отличительные особенности	3
Высокое качество звучания	3
Высокие эксплуатационные характеристики	3
Наименования и назначение составных частей	4
Передняя панель	4
Дисплей	5
Задняя панель	6
Пульт дистанционного управления	7

Подсоединения 8

Соединение с усилителем	8
Соединение с устройством с цифровыми аудио-разъемами	8
Соединение с устройством с цифровыми аудиоразъемами выхода	9
Подсоедините запоминающее устройство USB к порту USB	9
Подключение ПК или Mac	9
Подключение устройств с разъемами для пульта дистанционного управления	10
Подсоединение	10
Установка	10
Подключение таймера	10
Подключение кабеля питания	10

Воспроизведение 11

Базовая эксплуатация	11
Включение питания	11
Выбор режима воспроизведения мультимедиа	11
Выключение экрана и лампы подсветки	11
Отключение лампы подсветки	11
Остановка цифровых выходов	12
Выбор слоя с высшим приоритетом воспроизведения для Super Audio CD	12
Воспроизведение дисков Super Audio CD/компакт-дисков	13
Воспроизведение дисков Super Audio CD/компакт-дисков ..	13
Воспроизведение треков в заданном порядке (запрограммированное воспроизведение)	14
Воспроизведение компакт- и DVD-дисков с данными	15
Воспроизведение файлов	15
Воспроизведение устройства памяти USB	16
Воспроизведение файлов с устройств памяти USB	16
Использование в качестве цифро-аналогового преобразователя	18
Подключение и воспроизведение с компьютера (USB-DAC)	18
Подключить и воспроизвести с цифрового устройства (коаксиальный/оптический)	22
Определение необходимого качества звучания	22
Изменение параметров фильтров	22

Установки 23

Карта меню	23
Управление меню	23
Phones	24
HP AMP Gain	24
Resume Play	24
AutoStandby	24
Timer Play	24

Рекомендации 25

Рекомендации	26
Устранение неполадок	27

Приложение 31

Воспроизводимые носители	31
Диски	31
Устройство памяти USB	33
Порядок воспроизведения музыкальных файлов	34
О дисках и файлах	34
Предупреждения по использованию носителей	34
Загрузка дисков	34
Работа с носителями	35
Очистка дисков	35
D/A конвертера	36
Технические характеристики поддерживаемых форматов аудио	36
Словарь терминов	36
Сведения о торговых марках	37
Технические характеристики	38
Предметный указатель	40

Благодарим за приобретение этого устройства Marantz. Чтобы гарантировать его бесперебойную работу, пожалуйста, внимательно прочтите настоящее руководство пользователя, прежде чем приступить к эксплуатации изделия. Ознакомившись с руководством, используйте его в дальнейшей работе с устройством.

Комплект поставки

Убедитесь в наличии следующих компонентов в комплекте поставки изделия.

 Краткое руководство пользователя	 Сетевой шнур
 CD-ROM (Руководство пользователя)	 Пульт дистанционного управления (RC005PMSA)
 Правила техники безопасности	 Батарейки R03/AAA
 Предупреждение относительно батареек	 Аудиокабель
	 Кабель для разъема дистанционного управления

О пульте дистанционного управления

Установка батареек

- 1 Подвиньте заднюю крышку в направлении стрелки и снимите ее.

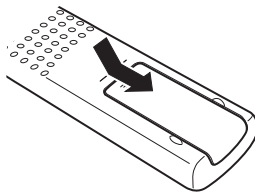

- 2 Вставьте две батареи в отсек для батареек надлежащим образом как показано.

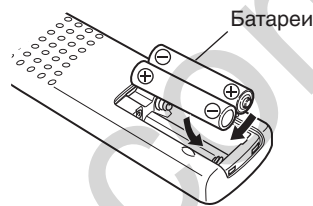

- 3 Вставьте заднюю крышку на место.

ПРИМЕЧАНИЕ

- Чтобы предотвратить ущерб или утечку жидкости из батареек:
 - Запрещается пользоваться новой батарейкой вместе со старой.
 - Запрещается пользоваться батарейками разных типов.
- Извлекайте батарейки из пульта дистанционного управления при продолжительном перерыве в его использовании.
- В случае утечки жидкости из батареек тщательно вытрите жидкость в отсеке для батареек и вставьте новые батарейки.

Диапазон действия пульта ДУ

При управлении направляйте пульт дистанционного управления на датчик дистанционного управления.

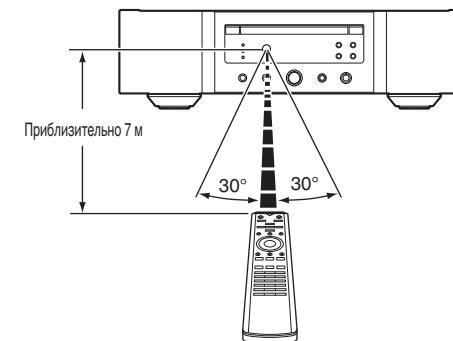

Отличительные особенности

Высокое качество звучания

- **Тороидальный трансформатор**
Это устройство оснащено тороидальным трансформатором, который по сравнению с обычными силовыми трансформаторами меньше вибрирует и характеризуется меньшим магнитным потоком рассеяния. Материалы и производственный процесс кольцевого сердечника находятся под постоянным контролем в целях снижения вибрации, в то время как короткозамкнутое кольцо по периметру трансформатора снижает магнитный поток рассеяния.
- **Блокировочный конденсатор большой емкости**
В цепь источника питания встроен конденсатор большой емкости (4700 мкФ), тщательно подобранный с учетом его акустических характеристик.
- **Пленочные и электролитические конденсаторы, класс которых соответствует потребностям любителей хорошей аппаратуры**
В этом устройстве используются такие же пленочные и электролитические конденсаторы, что и в первоклассных моделях.
- **Радиофильтрующий контур, обеспечивающий низкие уровни шумов и искажений, и высокоскоростной усилитель типа HDAM®SA3**
- **Двухуровневый блок**
- **Высококачественные механообработанные аналоговые разъемы аудиовыхода**
- **Высококачественная схема наушников**
Высококачественная схема наушников собрана на базе усилителя HDAM®SA2, чтобы обеспечить высокое качество воспроизведения звука поздно ночью и в любой другой ситуации.
- **Подавление помех**
Для предотвращения ухудшения качества аудио вследствие воздействия помех от внешних устройств, когда данное устройство подключено к внешним устройствам (например, к компьютеру), цепь заземления устройства с входным цифровым интерфейсом изолирована от цепи аудиосигнала.
- **Возможность отключения оптического привода**
При выборе входа USB-DAC, коаксиального или оптического входа данное устройство воспроизводит звук высокого качества благодаря отключению привода.

Высокие эксплуатационные характеристики

- **Оборудовано функцией USB-DAC для поддержки воспроизведения звуковых источников высокого разрешения**
Данное устройство поддерживает воспроизведение аудиоформатов высокого разрешения, таких как файлы DSD (2,8/5,6/11,2 МГц) и файлы PCM до 384 кГц/32 бита. В результате этого на устройстве обеспечивается высококачественное воспроизведение файлов высокого разрешения с компьютера через соединение USB-B.
- **Может использоваться в качестве цифро-аналогового преобразователя**
При входе с внешнего устройства или компьютера на данное устройство цифровые аудиосигналы могут быть преобразованы в аналоговые сигналы и могут выводиться с помощью цифро-аналогового преобразователя данного устройства.
- **Поддержка аудиоисточников высокой четкости, хранящихся на дисках**
На данном устройстве можно воспроизводить файлы MP3, WMA, AAC, WAV, FLAC, Apple Lossless, AIFF и DSD, записанные на диски DVD-R/-RW/+R/+RW или CD-R/-RW.
- **Используется для воспроизведения из устройств памяти USB (MP3/WMA/AAC/WAV/FLAC/Apple Lossless/AIFF/DSD)**
Вы можете воспроизводить аудиофайлы, хранящиеся на устройстве памяти USB, посредством подсоединения устройства памяти USB к USB-порту.
- **Функция выключения периферийных схем минимизирует помехи для выходного аудиосигнала**
Чтобы снизить шумы периферийной электросхемы, которые могут накладываться на аналоговый аудиосигнал, это устройство оснащено функцией отключения периферийной схемы, которая приводит к отключению выходной электроцепи цифрового сигнала, дисплея и лампы подсветки.

- **Функция переключения фильтра**
Имеется возможность переключения между 2 типами характеристик фильтрации непосредственно во время воспроизведения в режиме CD/DAC, что позволит слушателю улавливать тончайшие оттенки музыки.

Наименования и назначение составных частей

Передняя панель

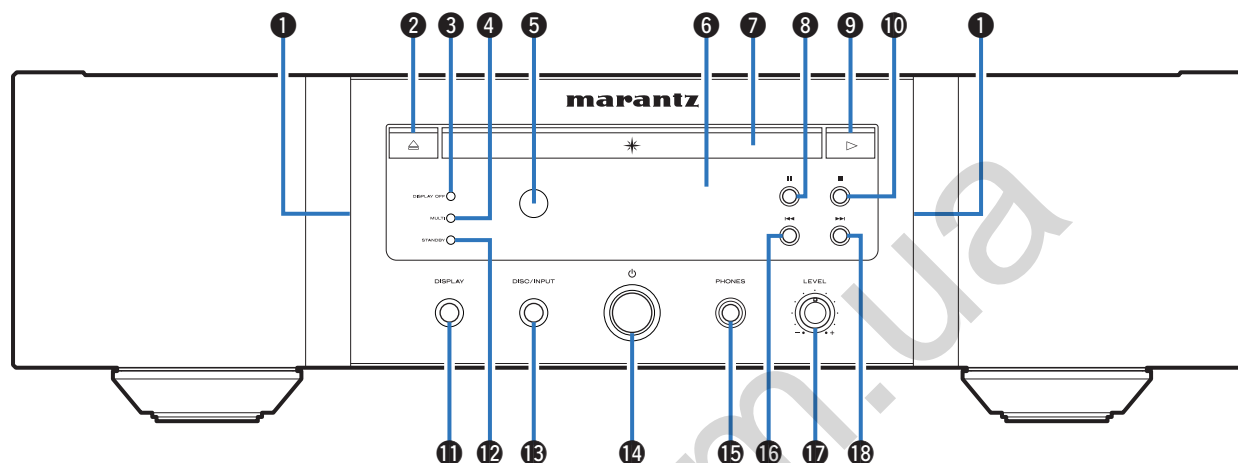

1 Лампа подсветки

Используется для включения лампы подсветки (голубой).

2 Кнопка открытия и закрытия лотка для диска (▲)

Открывает и закрывает лоток для диска. (☞ стр. 13)

3 Индикатор DISPLAY OFF

Горит, когда дисплей выключен. (☞ стр. 11)

4 Индикатор MULTI

Этот индикатор загорается при выборе многоканальной зоны Super Audio CD. (☞ стр. 12)

5 Датчик дистанционного управления

Используется для приема сигналов от пульта дистанционного управления. (☞ стр. 2)

6 Дисплей

Используется для отображения информации. (☞ стр. 5)

7 Лоток для диска

Используется для загрузки диска. (☞ стр. 13)

8 Кнопка паузы (||)

Приостановка воспроизведения.

9 Кнопка воспроизведения (▶)

Начнется воспроизведение.

10 Кнопка остановки (■)

Останавливает воспроизведение.

11 Кнопка DISPLAY

Используется для включения и выключения дисплея. Нажмите и удерживайте, чтобы включить или выключить лампу подсветки.

12 Индикатор STANDBY

Цвет индикатора питания отражает текущий режим:

- Питание включено : Выключен
- Режим ожидания : Красный
- Питание выключено: выкл

13 Кнопка DISC/INPUT

Используется для выбора режима воспроизведения мультимедиа. (☞ стр. 11)

14 Кнопка управления питанием (⏻)

Используется для включения и выключения питания. (☞ стр. 11)

15 Штекер наушников (PHONES)

Используются для подключения наушников.

ПРИМЕЧАНИЕ

- Чтобы предотвратить ухудшение слуха, не следует слишком высоко поднимать уровень громкости при использовании наушников.

16 Кнопка ускоренной перемотки назад/перемотки назад с пропуском (⏮)

Возврат к началу дорожки, которая воспроизводится в данный момент. Нажмите и удерживайте для перемотки дорожки назад.

17 Ручка регулировки уровня громкости наушников (LEVEL)

Регулирует уровень громкости наушников.

18 Кнопка ускоренной перемотки вперед/перемотки вперед с пропуском (⏭)

Воспроизведение следующей дорожки. Нажмите и удерживайте для перемотки дорожки вперед.

Дисплей

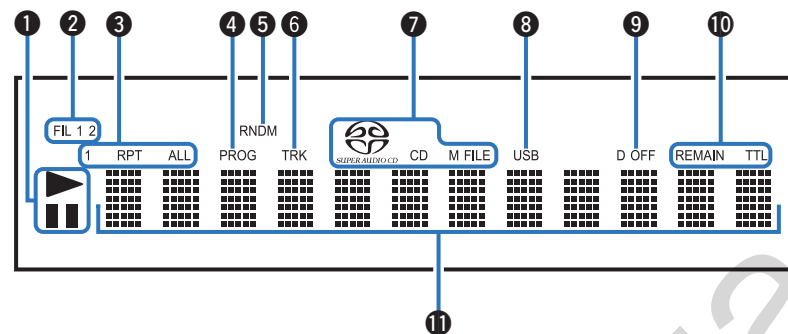

1 Индикаторы режима воспроизведения

▶: светится во время воспроизведения.

⏸: светится во время паузы.

2 Индикаторы фильтров (FIL 1 2)

Этот индикатор указывает, какой выбран фильтр (Filter 1 или Filter 2). (☞ стр. 22)

3 Индикаторы режима повтора

Отображает соответствующий режим повтора.

4 Индикатор программы (PROG)

Загорается при воспроизведении по программе.

5 Индикатор случайного воспроизведения (RNDM)

Загорается при использовании режима случайного воспроизведения.

6 Индикатор номера дорожки (TRK)

Загорается при отображении номера дорожки.

7 Индикаторы дисковых носителей

Отображает тип воспроизводимого диска.

“M FILE” загорается при воспроизведении диска CD-R/-RW или DVD-R/-RW/+R/+RW.

8 Индикатор USB

Этот индикатор загорается, если установлен режим воспроизведения мультимедиа “USB”.

9 Индикатор выключения цифрового выхода (D OFF)

Этот индикатор горит, когда цифровой выход отключен. (☞ стр. 12)

10 Индикаторы отображения времени

REMAIN : Этот индикатор загорается при отображении оставшегося времени воспроизведения дорожки.

TTL : Этот индикатор загорается при отображении оставшегося времени воспроизведения дорожки.

11 Информационный экран

Отображает различные сведения или истекшее время воспроизведения и прочую информацию, относящуюся к диску.

Задняя панель

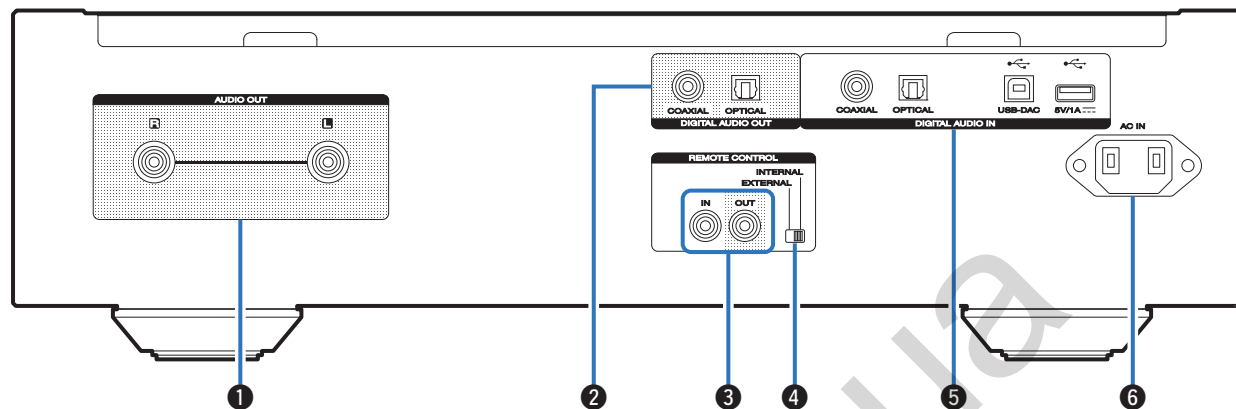
**1 Разъемы AUDIO OUT**

Используются для подключения устройств, оборудованных аналоговыми входными разъемами, или внешнего усилителя мощности. (👉 стр. 8)

2 Разъемы DIGITAL AUDIO OUT

Используется для подключения AV-ресивера или цифро-аналогового преобразователя, в которых имеются разъемы цифрового входа. (👉 стр. 8)

3 Разъемы REMOTE CONTROL

Используются для подключения к усилителю Marantz, поддерживающему функцию дистанционного управления. (👉 стр. 10)

4 Переключатель EXTERNAL/INTERNAL

Переместите переключатель в положение “EXTERNAL” для управления устройством посредством направления пульта дистанционного управления на усилитель, подключенный через разъем дистанционного управления. (👉 стр. 10)

5 Разъемы DIGITAL AUDIO IN

Используется для подключения устройства с цифровыми выходными аудиоразъемами (коаксиальные/оптические) или для подключения устройства памяти USB или компьютера.

- “Соединение с устройством с цифровыми аудиоразъемами выхода” (👉 стр. 9)
- “Подсоедините запоминающее устройство USB к порту USB” (👉 стр. 9)
- “Подключение ПК или Mac” (👉 стр. 9)

6 Вход AC (AC IN)

Используется для подключения шнура питания. (👉 стр. 10)

Пульт дистанционного управления

□ Эксплуатация данного устройства

Чтобы управлять CD-проигрывателем, нажмите кнопку REMOTE MODE CD для переключения дистанционного управления в режим управления CD.

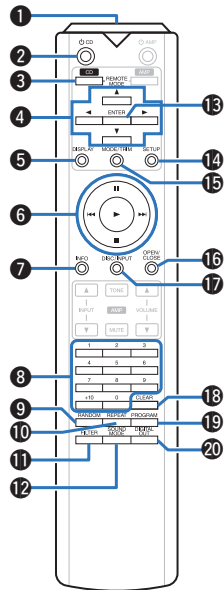

- 1 Передатчик сигнала дистанционного управления**
Используется для передачи сигналов от пульта дистанционного управления. (☞ стр. 2)
- 2 Кнопка включения питания (⏻ CD)**
Используется для включения и выключения питания (режим ожидания). (☞ стр. 11)
- 3 Кнопка выбора дистанционного режима (REMOTE MODE CD)**
Переключает дистанционное управление в режим управления CD.
- 4 Кнопки курсора (⬆️⬇️⬅️⬇️)**
Используются для выбора элементов.
- 5 Кнопка DISPLAY**
Используется для включения и выключения дисплея. Нажмите и удерживайте, чтобы включить или выключить лампу подсветки.
- 6 Системные кнопки**
Используются для управления воспроизведением.

- 7 Кнопка информации (INFO)**
Переключение информации о дорожке, отображающейся на дисплее в процессе воспроизведения.
- 8 Кнопки с цифрами (0 – 9, +10)**
Используются для ввода цифр в устройство.
- 9 Кнопка RANDOM**
Используется для переключения на режим случайного воспроизведения.
- 10 Кнопка REPEAT**
Переключает в режим повторного воспроизведения.
- 11 Кнопка FILTER**
Используется для переключения характеристик фильтра. (☞ стр. 22)
- 12 Кнопка SOUND MODE**
Переключает слой воспроизведения диска Super Audio CD.
- 13 Кнопка ENTER**
Используется для подтверждения выбора значения.
- 14 Кнопка SETUP**
Отображает на дисплее меню настройки. (☞ стр. 23)
- 15 Кнопка MODE/TRIM**
Переключает режим воспроизведения.
- 16 Кнопка OPEN/CLOSE**
Открывает и закрывает лоток для диска. (☞ стр. 13)
- 17 Кнопка DISC/INPUT**
Используется для выбора режима воспроизведения мультимедиа. (☞ стр. 11)
- 18 Кнопка CLEAR**
Используется для отмены регистрации программы. (☞ стр. 14)
- 19 Кнопка PROGRAM**
Устанавливает программу воспроизведения. (☞ стр. 14)
- 20 Кнопка DIGITAL OUT**
Включает/выключает вывод цифрового аудио. (☞ стр. 12)

□ Управление усилителем

Можно управлять усилителем Marantz. Чтобы управлять усилителем, нажмите кнопку REMOTE MODE AMP для переключения пульта дистанционного управления в режим управления усилителем.

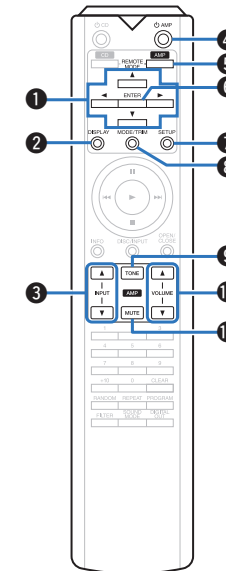

- 1 Кнопки курсора (⬆️⬇️⬅️⬇️)**
- 2 Кнопка DISPLAY**
- 3 Кнопка выбора источника входного сигнала (INPUT ▲▼)**
- 4 Кнопка включения питания (⏻ AMP)**
- 5 Кнопка выбора дистанционного режима (REMOTE MODE AMP)**
- 6 Кнопка ENTER**
- 7 Кнопка SETUP**
- 8 Кнопка MODE/TRIM**
- 9 Кнопка TONE**
- 10 Кнопки VOLUME (▲▼)**
- 11 Кнопка MUTE**



- Пульт дистанционного управления может не работать с некоторыми продуктами.

Подсоединения

□ Содержание

Соединение с усилителем	8
Соединение с устройством с цифровыми аудио-разъемами	8
Соединение с устройством с цифровыми аудиоразъемами выхода	9
Подсоедините запоминающее устройство USB к порту USB	9
Подключение ПК или Mac	9
Подключение устройств с разъемами для пульта дистанционного управления	10
Подключение таймера	10
Подключение кабеля питания	10

ПРИМЕЧАНИЕ

- Не включайте устройство в розетку, пока не будут подсоединены все компоненты.
- Не связывайте сетевые шнуры вместе с соединительными кабелями. Это может привести к образованию помех.

□ Кабели, используемые для подключения

К подключаемым устройствам используйте предназначенные им кабели.

Звуковой кабель (входит в комплект)	
Кабель для разъема дистанционного управления (входит в комплект)	
Оптический кабель (продается отдельно)	
Коаксиальный цифровой кабель (продается отдельно)	
USB-кабель (продается отдельно)	

Соединение с усилителем

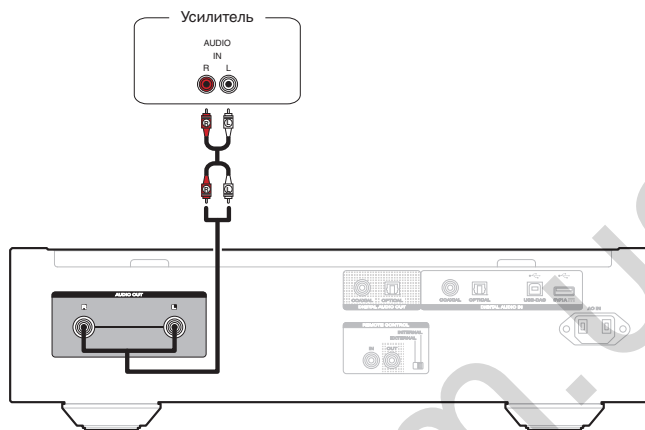

ПРИМЕЧАНИЕ

- Не допускается установка коротко замкнутого контактного разъема в клеммы AUDIO OUT. Это может привести к повреждению.

Соединение с устройством с цифровыми аудио-разъемами

Наслаждайтесь цифровым качеством воспроизведения, подключив к данному устройству AV-ресивер или цифро-аналоговый преобразователь, у которых есть цифровой аудиоразъем.

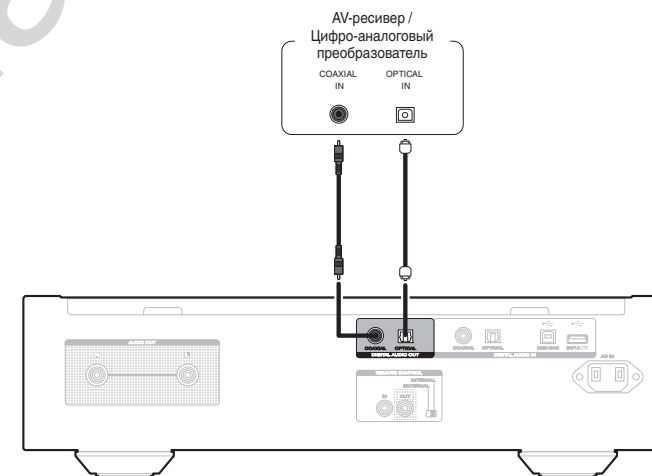

ПРИМЕЧАНИЕ

- Вывод цифрового аудио прекращается во время воспроизведения слоя HD дисков Super Audio CD и файлов DSD.
- Вывод цифрового аудио прекращается во время воспроизведения файлов DSD и линейных сигналов PCM с частотой дискретизации 352,8/384 кГц через цифро-аналоговый преобразователь данного устройства.
- Не допускается установка короткозамкнутого контактного разъема в разъем DIGITAL AUDIO OUT (COAXIAL). Это может привести к повреждению.

Соединение с устройством с цифровыми аудиоразъемами выхода

Используйте данное соединение для ввода цифровых аудиосигналов в данное устройство и их преобразования для воспроизведения с помощью цифро-аналогового преобразователя данного устройства. (👉 стр. 18)

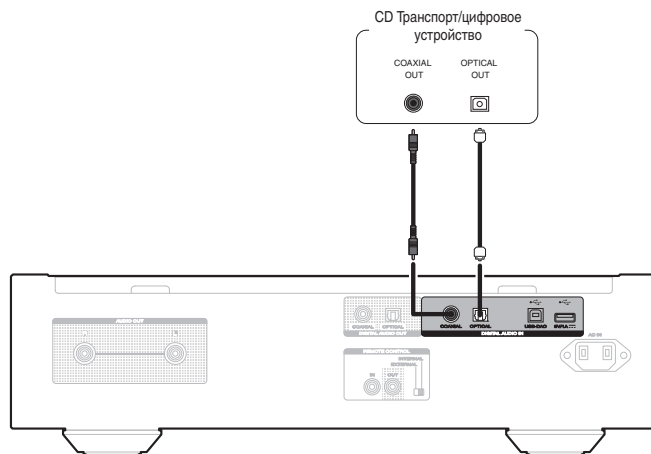

ПРИМЕЧАНИЕ

- Разъем DIGITAL AUDIO IN (COAXIAL) оборудован коротким штекером. Снимите эту вилку для подключения к внешнему устройству. Сохраните извлеченную закорачивающую вилку в безопасном месте и не потеряйте ее.

Технические характеристики поддерживаемых форматов аудио

См. “D/A конвертера” (👉 стр. 36).

Подсоедините запоминающее устройство USB к порту USB

Инструкции по управлению см. в “Воспроизведение из устройства памяти USB”. (👉 стр. 16)

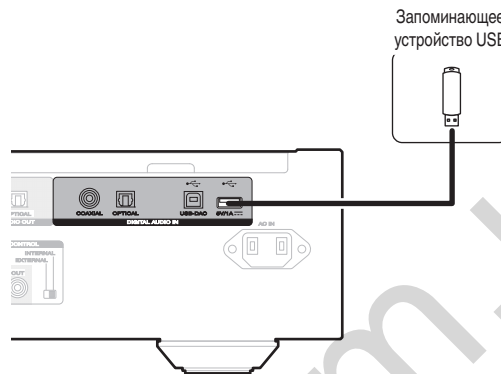

- Компания Marantz не гарантирует, что все запоминающие устройства USB будут работать или получать электропитание. При использовании портативного жесткого диска с USB-соединением, который поставлялся в комплекте с блоком питания, используйте блок питания из комплекта.

ПРИМЕЧАНИЕ

- Запоминающие устройства USB не будут работать через USB концентратор (хаб).
- Данное устройство не поддерживает подключение к компьютеру с помощью кабеля USB через USB порт на устройстве.
- Запрещается пользоваться кабельными удлинителями при подсоединении запоминающих устройств USB. Это может привести к созданию радиопомех для другой аппаратуры.

Подключение ПК или Mac

При подключении компьютера через порт USB-DAC на задней панели данного устройства с помощью имеющегося в продаже USB-кабеля подключения, данное устройство может использоваться в качестве цифро-аналогового преобразователя. (👉 стр. 18)

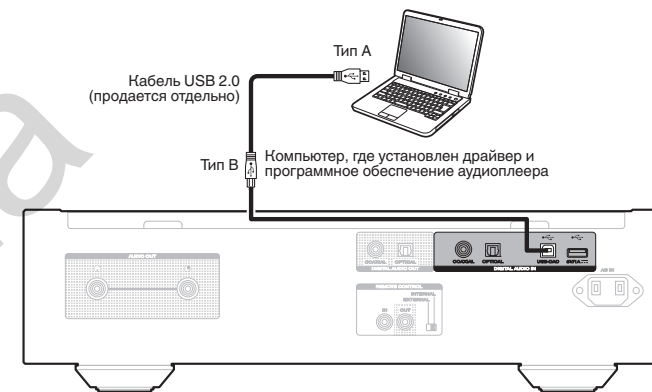

- Перед тем как подключить это устройство к компьютеру с помощью USB, установите драйвер программного обеспечения на ваш компьютер. (👉 стр. 18)
- Загрузите программное обеспечение драйвера со страницы SA-12 SE веб-сайта Marantz.

ПРИМЕЧАНИЕ

- Для подключения к компьютеру используйте кабель длиной не более 3 м.

Подключение устройств с разъемами для пульта дистанционного управления

Когда данное устройство подключено к усилителю Marantz, оно может принимать управляющие сигналы от усилителя и выполнять соответствующие операции. Далее сконфигурируйте параметры “Подсоединение” и “Установка”.

Подсоединение

Воспользуйтесь кабелем для разъема дистанционного управления и подключите разъем REMOTE CONTROL IN данного устройства к разъему REMOTE CONTROL OUT усилителя.

Установка

Переведите переключатель EXTERNAL/INTERNAL на устройстве в положение “EXTERNAL”.

- Эта настройка отключит сенсор дистанционного управления на данном устройстве.
- Для управления устройством направьте пульт на датчик усилителя.



- Чтобы использовать данное устройство самостоятельно, без подключения усилителя, переместите переключатель в положение “INTERNAL”.



Подключение таймера

Данное устройство может начинать воспроизведение по времени, если к нему подключены усилитель и таймер. (“Timer Play” (🔌 стр. 24))

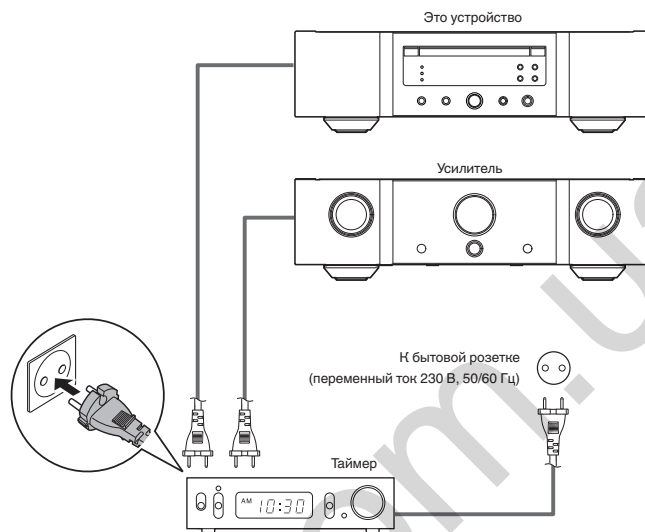

Подключение кабеля питания

После подключения всех компонентов, включите устройство в розетку.

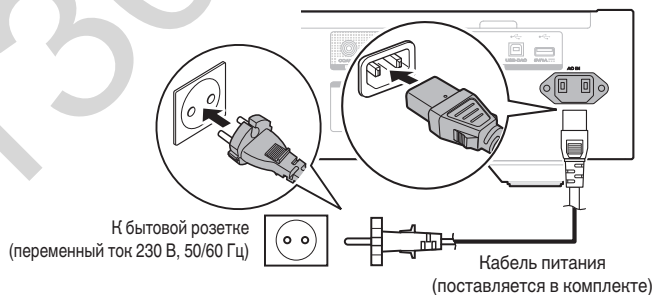

Воспроизведение

□ Содержание

Базовая эксплуатация	11
Воспроизведение дисков Super Audio CD/компакт-дисков	13
Воспроизведение компакт- и DVD-дисков с данными	15
Воспроизведение из устройства памяти USB	16
Использование в качестве цифро-аналогового преобразователя	18
Определение необходимого качества звучания	22

Базовая эксплуатация

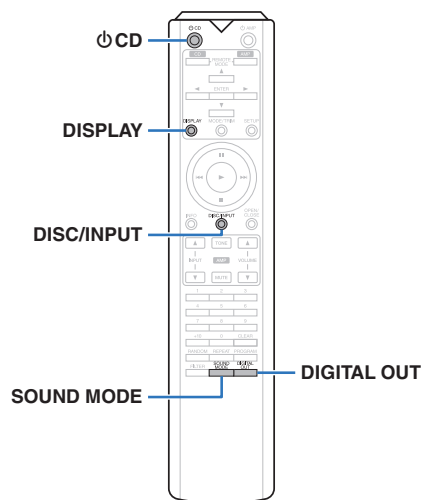

Включение питания

- 1 Нажмите на устройстве кнопку **⏻**, чтобы включить питание.



- Нажмите кнопку **⏻** CD на пульте дистанционного управления, чтобы вывести устройство из режима ожидания.
- Также можно нажать **▶** на устройстве, чтобы включить питание из режима ожидания.

□ Питание переключено в режим ожидания

- 1 Нажмите **⏻** CD.
Устройство перейдет в режим ожидания и индикатор STANDBY загорится красным.

ПРИМЕЧАНИЕ

- Питание продолжает подаваться на некоторые цепи даже тогда, когда питание находится в режиме ожидания. Перед тем как надолго уехать из дома или отправиться в отпуск, нажмите **⏻** на основном блоке, чтобы выключить питание, или выньте шнур питания из розетки.

Выбор режима воспроизведения мультимедиа

- 1 Нажмите кнопку **DISC/INPUT** для выбора режима воспроизведения мультимедиа.

Disc (По умолчанию):	Выберите для воспроизведения диска.
USB:	Выберите для воспроизведения устройство памяти USB.
USB-DAC:	Воспроизводит аудиофайлы с компьютера.
Coaxial:	Воспроизводит с устройства, подсоединенного к разъему COAXIAL.
Optical:	Воспроизводит с устройства, подсоединенного к разъему OPTICAL.



- Можно также выбрать режим воспроизведения мультимедиа кнопкой **DISC/INPUT** на устройстве.

Выключение экрана и лампы подсветки

Подача сигналов на дисплей может быть остановлена для снижения шумов, наводимых дисплеем и соответствующей электроцепью на выходной аналоговый сигнал.

- 1 Во время воспроизведения нажмите **DISPLAY**.

При каждом нажатии кнопки **DISPLAY** ЖК-экран и лампа подсветки (светится голубым) одновременно включаются или выключаются.



- При отключенном дисплее загорается индикатор "DISPLAY OFF".
- При нажатии кнопки **DISPLAY** в любой момент, за исключением момента воспроизведения, ЖК-экран и лампа подсветки (светится голубым) не гаснут.

Отключение лампы подсветки

Следующие действия приводят к выключению подсветки вне зависимости от того, включен или выключен экран.

- 1 Нажмите и удерживайте кнопку **DISPLAY** в течение двух секунд или дольше, пока дисплей подсвечен.
Нажмите и удерживайте кнопку **DISPLAY** в течение двух секунд или дольше, пока лампа выключена, чтобы вернуться к стандартным настройкам.

Остановка цифровых выходов

Остановка цифрового аудиовыхода устраняет один из источников шума, влияющих на качество звука, повышая качество воспроизведения звука.

1 Нажмите DIGITAL OUT.

При каждом нажатии этой кнопки цифровой аудиовыход включается и выключается.

- При отключении вывода цифрового сигнала на дисплее загорается индикатор “D OFF”.

Выбор слоя с высшим приоритетом воспроизведения для Super Audio CD

Можно задать слой, воспроизводимый в приоритетном порядке при загрузке диска.

1 Нажмите кнопку DISC/INPUT, чтобы переключить режим воспроизведения мультимедиа в “Disc”.

2 Убедитесь, что диск не загружен.

- Если этот слой переключить, когда загружается диск, воспроизводимый слой для этого диска меняется, но сама настройка слоя с наивысшим приоритетом воспроизведения остается неизменной.

3 Нажмите кнопку SOUND MODE и перейдите к слою, который требуется выбрать.

STEREO (По умолчанию):	Воспроизводится 2-канальная зона диска Super Audio CD.
MULTI:	Воспроизводится многоканальная зона диска Super Audio CD. На аналоговый выход данного устройства выводится микшированный 2-канальный сигнал.
CD:	Воспроизводится CD-слой диска Super Audio CD.



- Когда диск загружается после выбора этой настройки, отображается содержание, записанное на выбранном слое.
- Если загружен диск, который не содержит слоя, для которого указан приоритет воспроизведения, то автоматически отображается контент, записанный на другом слое.
- Эта настройка сохраняется в памяти и не стирается даже тогда, когда подставка для диска открыта либо закрыта или когда выключено питание. Чтобы изменить эту настройку, повторите вышеописанную процедуру.
- Приоритетный для воспроизведения слой невозможно задать, когда вставлен диск или когда на дисплее появляется надпись “Open”.
- Если зона и слой не были заданы для диска, порядок приоритетности воспроизведения выглядит следующим образом:
 - ① STEREO
 - ② MULTI
 - ③ CD

Воспроизведение дисков Super Audio CD/компакт-дисков

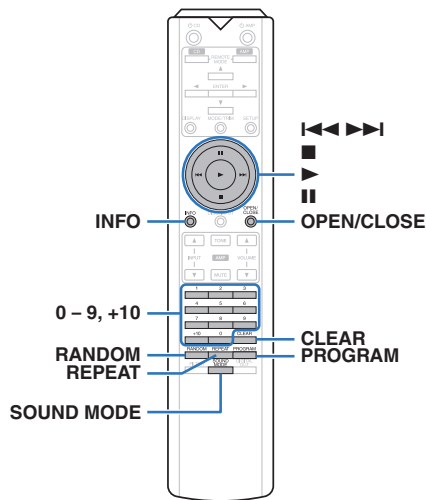

Воспроизведение дисков Super Audio CD/компакт-дисков

1 Нажмите кнопку OPEN/CLOSE для вставки диска. (☞ стр. 34)

Режим воспроизведения мультимедиа автоматически переключается в "Disc".

- Также можно открыть/закрыть лоток для диска, нажав ▲ на устройстве.
- Также можно закрыть дисплей, нажав на ►. Воспроизведение начинается автоматически.

2 При воспроизведении Super Audio CD нажмите кнопку SOUND MODE, чтобы выбрать воспроизводимый слой. (☞ стр. 12)

3 Нажмите кнопку ►.

На дисплее загорится индикатор ►. Начнется воспроизведение.

ПРИМЕЧАНИЕ

- Не помещайте на лоток привода диска никакие посторонние предметы. Это может привести к повреждению устройства.
- Не толкайте лоток привода диска при выключенном проигрывателе. Это может привести к повреждению устройства.

Кнопки управления	Функция
►	Воспроизведение
	Пауза
■	Остановка
◀◀, ▶▶	Воспроизвести предыдущую дорожку / воспроизвести следующую дорожку (Нажать и удерживать) Перемотка назад/перемотка вперед
0 - 9, +10	Выбор дорожки
REPEAT	Повторное воспроизведение • Переключение между режимом повторения всех дорожек и одной дорожки.
RANDOM	Воспроизведение в случайном порядке
INFO	Переключение отображения времени • Переключение между истекшим временем воспроизведения текущей дорожки, оставшимся временем воспроизведения текущей дорожки и оставшимся временем воспроизведения всех дорожек. • Время, отображаемое на данном устройстве, может отличаться от фактического времени, поскольку оно вычисляется с округлением до ближайшей 1 секунды. Текстовая информация, записанная на Super Audio CD появляется на дисплее.

❑ Переключение дисплея

Нажмите кнопку INFO.

Отображает текстовую информацию и время, сохраненные на носителе.

- Текстовая информация отображается только для Super Audio CD.
- Проигрыватель может отображать только следующие символы:

ABCDEFGHIJKLMNOPQRSTUVWXYZ

abcdefghijklmnopqrstuvwxyz

0123456789

! " # \$ % & ; : < > ? @ \ [] _ ` { } ~ ^ ' () * + , - . / =
(пробел)

❑ Диски, которые можно воспроизвести

- См. раздел “Диски”. (📖 стр. 31)

❑ Воспроизведение конкретной дорожки (прямой поиск)

1 С помощью кнопок 0 – 9, +10 выберите треки.

[Пример]

Выбор трека 4 :

Нажмите кнопку 4, чтобы выбрать дорожку 4.

Выбор трека 12 :

Чтобы выбрать дорожку 12, последовательно нажмите кнопки 1 и 2.

- Введенный номер установится через 1,5 секунды после нажатия цифровой кнопки. Чтобы ввести двузначный номер, нажимайте две цифровых кнопки непосредственно одну за другой.

Воспроизведение треков в заданном порядке (запрограммированное воспроизведение)

Можно запрограммировать воспроизведение до 20 треков.

1 Во время остановки воспроизведения нажмите кнопку PROGRAM.

На дисплее “PROG” загорится индикатор.

2 С помощью кнопок 0 – 9, +10 выберите треки.

[Пример]

Выбор трека 4 : Нажмите кнопку 4, чтобы выбрать дорожку 4.

Выбор трека 12 : Нажмите последовательно кнопки 1 и 2, чтобы выбрать дорожку 12.

- Введенный номер установится через 1,5 секунды после нажатия цифровой кнопки. Чтобы ввести двузначный номер, нажимайте две цифровых кнопки непосредственно одну за другой.

3 Нажмите кнопку ►.

Начнется воспроизведение треков в заданном порядке.



- В случае нажатия REPEAT во время воспроизведения по программе будет осуществляться повторное воспроизведение дорожек в запрограммированном порядке.

ПРИМЕЧАНИЕ

- Программа воспроизведения удалится, когда будет открыт лоток для диска или будет выключено питание.

❑ Проверка порядка воспроизведения запрограммированных дорожек

Во время остановки воспроизведения нажмите кнопку ►►I.

При каждом нажатии кнопки ►►I показываются дорожки в запрограммированном порядке.

❑ Удаление последней запрограммированной дорожки

Во время остановки воспроизведения нажмите кнопку CLEAR.

При каждом нажатии этой кнопки будет удаляться последний запрограммированный трек.

❑ Удаление всех запрограммированных дорожек

Во время остановки воспроизведения нажмите кнопку PROGRAM.

Воспроизведение компакт- и DVD-дисков с данными

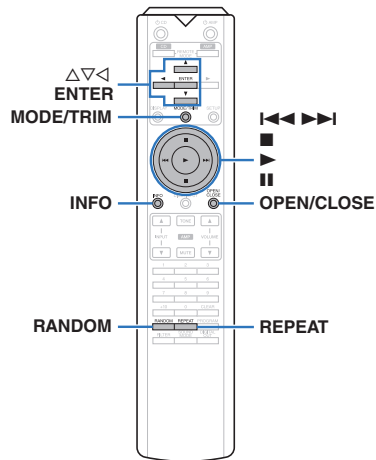

- В данном разделе описывается порядок воспроизведения музыкальных файлов, записанных на дисках CD-R/-RW или DVD-R/-RW/+R/+RW.
- В Интернете имеется множество сайтов, с которых можно скачать музыкальные файлы в форматах MP3 или WMA (Windows Media® Audio). Музыка (файлы), скачанную с таких сайтов, можно записывать на диски CD-R/-RW или DVD-R/-RW/+R/+RW и воспроизводить на данном устройстве.
- Ниже указаны типы аудиоформата и особенности воспроизведения, поддерживаемые данным устройством.
Дополнительные сведения см. в разделе “Воспроизводимые файлы”. (☞ стр. 32)
- **MP3/WMA/AAC/WAV/FLAC/Apple Lossless/AIFF/DSD**

ПРИМЕЧАНИЕ

- Файлы, защищенные авторскими правами не воспроизводятся.
- Обратите внимание, что в зависимости от программного обеспечения, использованного для прожига, и ряда других условий, некоторые файлы могут неправильно воспроизводиться или отображаться.

“Windows Media” и “Windows” являются товарными марками или зарегистрированными товарными марками корпорации Microsoft в США и других странах.

Воспроизведение файлов

- 1** Вставьте диск CD-R/-RW или DVD-R/-RW/+R/+RW с музыкальными файлами в лоток для диска. (☞ стр. 34)
 - Нажмите OPEN/CLOSE, чтобы открыть/закрыть лоток для диска.
- 2** С помощью Δ▽◀ выберите папку для воспроизведения и нажмите кнопку ENTER.
- 3** С помощью кнопок Δ▽ выберите файл для воспроизведения и нажмите ENTER. Начнется воспроизведение.

Кнопки управления	Функция
▶	Воспроизведение
⏸	Пауза
■	Остановка
◀▶▶▶	Воспроизвести предыдущую дорожку / воспроизвести следующую дорожку (Нажать и удерживать) Перемотка назад / перемотка вперед
◀	Перемещение на уровень вверх в дереве папок
Δ▽	Выбор пункта
ENTER	Переход к выбранному пункту/ Воспроизведение
MODE/TRIM	Выбор диапазона воспроизведения
RANDOM	Воспроизведение в случайном порядке
REPEAT	Повторное воспроизведение <ul style="list-style-type: none"> • Переключение между режимом повторения всех дорожек и одной дорожки.
INFO	Переключает отображение прошедшего времени воспроизведения, текстовой информации и формата файла.



- Чтобы начать воспроизведение другого файла во время воспроизведения диска CD-R/CD-RW или DVD-R/-RW/+R/+RW, сначала нажмите ◀, чтобы отобразить дерево файлов. После этого используйте Δ▽ для выбора файла для воспроизведения, а затем нажмите ENTER.

Выбор информации, выводимой на дисплей

Во время воспроизведения нажмите INFO.

- Переключает отображение прошедшего времени воспроизведения, текстовой информации и формата файла.
- Если файл не поддерживает текстовую информацию или информация о дорожке не записана, отображается имя файла.
- Проигрыватель может выводить только следующие символы:

```

ABCDEFGHIJKLMN OPQRSTUVWXYZ
abcdefghijklmno pqrstuvwxyz
0123456789
! " # $ % & ; < > ? @ \ [ ] _ ` { } ~ ^ ' ( ) * + , - . / =
(пробел)
    
```

- Номера файлов определяются автоматически при загрузке дисков.

Файлы, которые можно воспроизвести

- См. раздел “Воспроизводимые файлы”. (☞ стр. 32)

Переключение диапазона воспроизведения

Во время остановки воспроизведения нажмите кнопку MODE/TRIM.

- Можно задать диапазон воспроизведения дорожки.

Folder mode:	Все файлы из выбранной папки воспроизводятся.
All mode:	Все файлы на диске воспроизводятся.



- Иерархия папок не отображается, если в качестве диапазона воспроизведения установлено значение “All mode”.

Воспроизведение устройства памяти USB

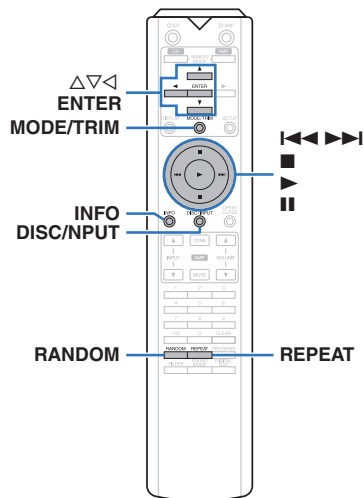

- Воспроизведения музыкальных файлов, записанных на запоминающем устройстве USB.
- На данном устройстве возможно воспроизведение только запоминающих устройств USB, соответствующих стандартам класса запоминающих устройств большой емкости.
- Данное устройство совместимо с устройствами памяти USB формата "FAT16" или "FAT32".
- Ниже указаны типы аудиоформата и особенности воспроизведения, поддерживаемые данным устройством.
Подробные сведения см. в разделе "Устройство памяти USB" (стр. 33).
- **MP3/WMA/AAC/WAV/FLAC/Apple Lossless/AIFF/DSD**

Воспроизведение файлов с устройств памяти USB

1 Подсоедините запоминающее устройство USB к порту USB. (стр. 9)

2 Нажмите кнопку DISC/INPUT, чтобы переключить режим воспроизведения мультимедиа в "USB".



- Если в меню включена настройка "Resume Play" (стр. 24), то воспроизведение начинается автоматически.

3 Нажмите кнопку \triangleleft .

На дисплее устройства появляется список файлов/папок.



- Список файлов/папок также отображается при нажатии кнопки \blacksquare для остановки воспроизведения.

4 Используя $\triangle\triangledown$, выберите необходимую папку и нажмите кнопку ENTER.

5 С помощью $\triangle\triangledown$ выберите необходимый файл, а затем нажмите кнопку ENTER.
Начнется воспроизведение.

Кнопки управления	Функция
\blacktriangleright	Воспроизведение
\parallel	Пауза
\blacksquare	Остановка
$\triangleleft, \triangleright$	Воспроизвести предыдущую дорожку / воспроизвести следующую дорожку
$\triangleleft, \triangleright$ (удерживать)	Перемотка назад/перемотка вперед
\triangle	Перемещение на уровень вверх в дереве папок
\triangledown	Выбор пункта
ENTER	Переход к выбранному пункту/Воспроизведение
REPEAT	Повторное воспроизведение <ul style="list-style-type: none"> • Переключение между режимом повторения всех дорожек и одной дорожки.
RANDOM	Воспроизведение в случайном порядке
MODE/TRIM	Переключает в режим воспроизведения папки <ul style="list-style-type: none"> • Переключение между "Folder" или "All" режимом.
INFO	Это переключает отображение прошедшего времени воспроизведения и текстовой информации.



- Чтобы начать воспроизведение другого файла во время воспроизведения с устройства памяти USB, сначала нажмите \triangleleft для отображения дерева файлов. После этого используйте $\triangle\triangledown$ для выбора файла для воспроизведения, а затем нажмите ENTER.

ПРИМЕЧАНИЕ

- Не удаляйте запоминающее устройство USB из установки, когда индикатор взаимодействия с запоминающим устройством USB мигает. Это может привести к повреждению запоминающего устройства USB или повредить файлы, записанные на запоминающем устройстве USB.
- Обратите внимание, что компания Marantz не несет никакой ответственности за возникновение каких-либо неполадок, связанных с данными на запоминающем устройстве USB, при совместном использовании запоминающего устройства USB и данного устройства.

❑ Переключение дисплея

Во время воспроизведения нажмите INFO.

- Это переключает отображение прошедшего времени воспроизведения и текстовой информации.
- При воспроизведении файла WAV, AIFF или DSD (.dff) отображается информация с его именем, номером и форматом.
- Проигрыватель может отображать только следующие символы:

```

ABCDEFGHIJKLMN OPQRSTUVWXYZ
abcdefghijklmnopqrstu vwxyz
0123456789
! " # $ % & ; : < > ? @ \ [ ] _ ` | { } ~ ^ ' ( ) * + , - . / =
(пробел)

```

- Вместо любых символов, которые не удается отобразить на проигрывателе, будет отображаться точка (“.”).

❑ Файлы, которые можно воспроизвести

См. “Устройство памяти USB” (👉 стр. 33).

❑ Переключение диапазона воспроизведения

Во время остановки воспроизведения нажмите кнопку MODE/TRIM.

- Можно задать диапазон воспроизведения дорожки.

Folder mode:	Все файлы из выбранной папки воспроизводятся.
All mode:	Все файлы в устройстве памяти USB воспроизводятся.



- Иерархия папок не отображается, если в качестве диапазона воспроизведения установлено значение “All mode”.

Использование в качестве цифро-аналогового преобразователя

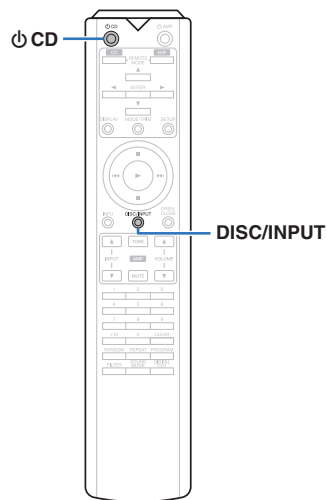

При входе с внешнего устройства или компьютера на данное устройство цифровые аудиосигналы могут быть преобразованы в аналоговые сигналы и могут выводиться с помощью цифро-аналогового преобразователя данного устройства. (Функция цифро-аналогового преобразователя)

- DSD – это зарегистрированный товарный знак.
- Microsoft, Windows 7, Windows 8, Windows 8.1 и Windows 10 являются либо зарегистрированными товарными знаками, либо товарными знаками корпорации Microsoft в США и/или других странах.
- ASIO является товарным знаком Steinberg Media Technologies GmbH.
- Apple, Macintosh и macOS – это зарегистрированные торговые знаки компании Apple Inc., зарегистрированной в США и других странах.

Подключение и воспроизведение с компьютера (USB-DAC)

Вы можете наслаждаться высококачественным воспроизведением звука из цифроаналогового преобразователя, встроенного в данное устройство, передавая на него музыкальные файлы с компьютера по кабелю USB.

- Перед тем как подключить это устройство к компьютеру с помощью USB, установите драйвер программного обеспечения на ваш компьютер.
- Для ОС Mac драйверы не нужно устанавливать.
- Вы также можете пользоваться любым продаваемым или скачиваемым программным обеспечением плеера для воспроизведения файлов на своем компьютере.

Компьютер (системные требования)

ОС

- Windows 7, Windows 8, Windows 8.1 или Windows 10
- macOS 10.12, 10.13 или 10.14

USB

- USB 2.0: высокоскоростной USB/аудиокласс USB, вер. 2.0

ПРИМЕЧАНИЕ

- Работа данного устройства была проверена нами с использованием системные требования, но это не гарантирует работу всех систем.

ОС Windows Установка специального драйвера (👉 стр. 18)

macOS Настройки аудиоустройства (👉 стр. 21)

Установка специального драйвера (только для ОС Windows)

Установка драйвера программного обеспечения

1 Отсоедините кабель USB, соединяющий компьютер и данное устройство.

- Драйвер невозможно правильно установить, если ваш компьютер подключен к устройству с помощью кабеля USB.
- Если устройство подключено к компьютеру с помощью кабеля USB и компьютер включен перед установкой, отсоедините кабель USB и перезагрузите компьютер.

2 Загрузите на ваш ПК специальный драйвер с раздела “Download” на странице SA-12 SE веб-сайта Marantz.

3 Распакуйте загруженный файл и дважды щелкните файл exe.

4 Установите драйвер.

- 1 Выберите язык, используемый во время установки.
- 2 Щелкните “OK”.

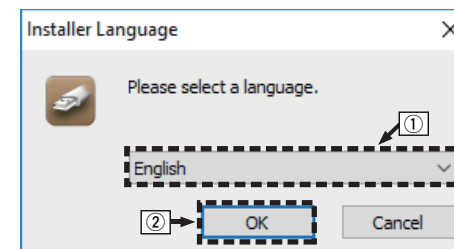

③ На дисплее появится меню мастера. Щелкните “Next”.

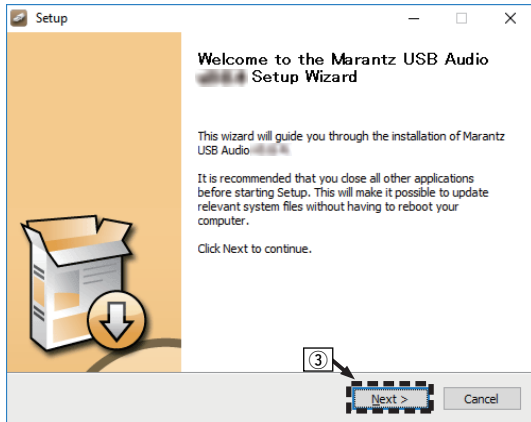

④ Прочтите Договор лицензирования программного обеспечения и щелкните “I accept the terms of the License Agreement”.

⑤ Щелкните “Next”.

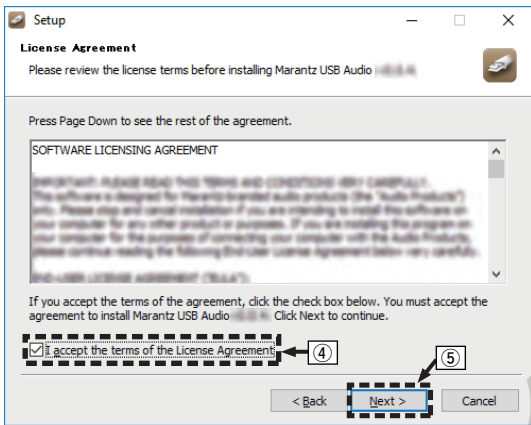

⑥ Щелкните “Install” в начальном диалоговом окне установки.

- Установка начинается. Не выполняйте никаких операций на компьютере, пока установка не завершиться.

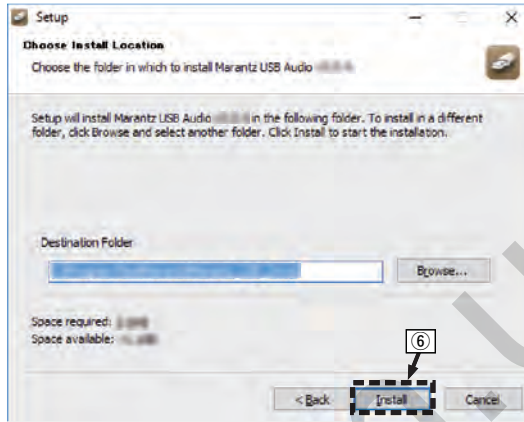

⑦ Щелкните “Next”.

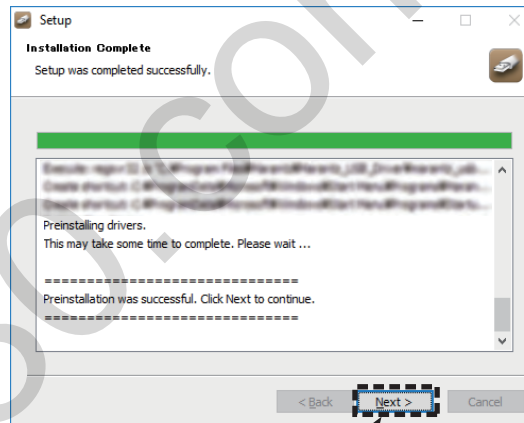

⑧ По завершении установки щелкните “Finish”.



⑨ Щелкните “Да”.

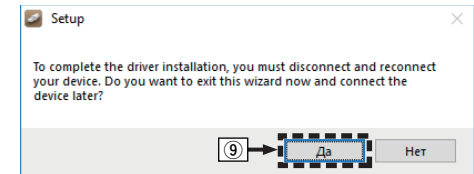

5 Когда питание устройства выключено, подключите устройство к компьютеру с помощью кабеля USB (продается отдельно).

- Процедура подключения приведена в разделе “Подключение ПК или Mac”. (👉 стр. 9)

6 На основном блоке нажмите кнопки

- Когда питание устройства включено, компьютер автоматически находит его и подключается к нему.

7 Нажмите кнопку DISC/INPUT, чтобы переключить режим воспроизведения мультимедиа в «USB-DAC».

8 Проверка установленного драйвера.

- Нажмите кнопку «Пуск» и выберите на компьютере «Панель управления».
 - Отображается список настроек панели управления.
- Щелкните «Звук».
 - Появится окно меню звука.
- Убедитесь, что рядом с «Устройство по умолчанию» в разделе «SA-KI RUBY/SA-12» вкладке «Воспроизведение» есть галочка.
 - Если галочкой отмечено другое устройство, щелкните «SA-KI RUBY/SA-12» и «По умолчанию».

9 Проверка аудиовыхода.

Выводит TEST-сигнал с компьютера и проверяет аудиовыход функции USB-DAC.

- Выберите «SA-KI RUBY/SA-12» и нажмите «Свойства».
 - Появится окно свойств.

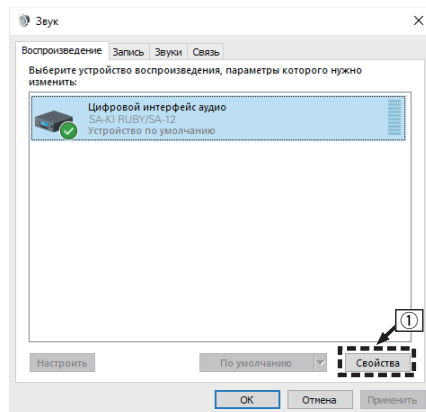

- Щелкните вкладку «Дополнительно».
- Выберите частоту дискретизации и скорость передачи данных, применяемые к цифро-аналоговому преобразователю.
 - Рекомендуется выбрать «2 канал, 24 бит, 192000 Гц (Студийная запись)» (Windows 7).
 - Рекомендуется выбрать «2 канал, 32 бит, 192000 Гц (Студийная запись)» (Windows 8/Windows 10).
- Щелкните «Применить».
- Щелкните «Проверка».
 - Убедитесь, что данное устройство воспроизводит звук, выводимый с компьютера.

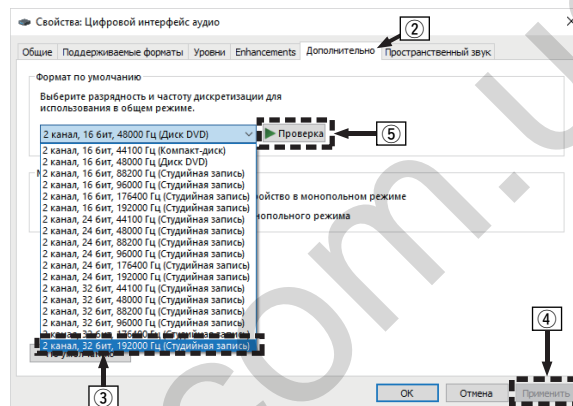

ПРИМЕЧАНИЕ

- Специальный драйвер должен быть установлен на компьютере до подключения проигрывателя к компьютеру. Воспроизведение не будет работать надлежащим образом при подключении компьютера до установки специального драйвера.
- Для воспроизведения файлов с частотой дискретизации 352,8 кГц/384 кГц с понижением дискретизации требуется программное обеспечение проигрывателя, поддерживающее драйвер ввода-вывода потоковых аудиоданных Audio Stream Input Output (ASIO). Проверьте программное обеспечение проигрывателя, прежде чем воспроизводить файлы, использующие драйвер ASIO.
- Этот режим может не поддерживаться некоторыми конфигурациями оборудования и программного обеспечения.
- При возникновении трудностей с воспроизведением звука с компьютера с помощью данного устройства см. раздел FAQ (Часто задаваемые вопросы) на www.marantz.com. Кроме того, посетите страницу службы поддержки используемого аудиопроигрывателя.

❑ Настройки аудио устройства (только на macOS)

- ① Когда питание устройства выключено, подключите устройство к Mac с помощью кабеля USB (продается отдельно).
 - Процедура подключения приведена в разделе “Подключение ПК или Mac”. (стр. 9)
- ② На основном блоке нажмите кнопки Φ .
- ③ Нажмите кнопку DISC/INPUT, чтобы переключить режим воспроизведения мультимедиа в “USB-DAC”.
- ④ Переместите курсор к “Переход” на экране компьютера, а затем кликните “Утилиты”.
 - Отображен сервисный список.
- ⑤ Дважды щелкните “Настройка Audio-MIDI”.
 - Появится окно “Аудиоустройства”.
- ⑥ Убедитесь в том, что “Use this device for sound output” отмечено в “SA-KI RUBY/SA-12”.
 - Если отмечено другое устройство, выберите и “щелкните правой клавишей” пункт “SA-KI RUBY/SA-12”, а затем выберите “Использовать это устройство для вывода звука”.

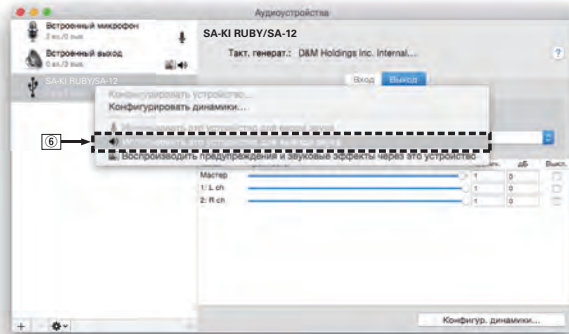

- ⑦ Выберите формат “SA-KI RUBY/SA-12”.
 - Обычно рекомендуется установить формат “384000,0 Гц” и “2 канал. -32 бит целое”.

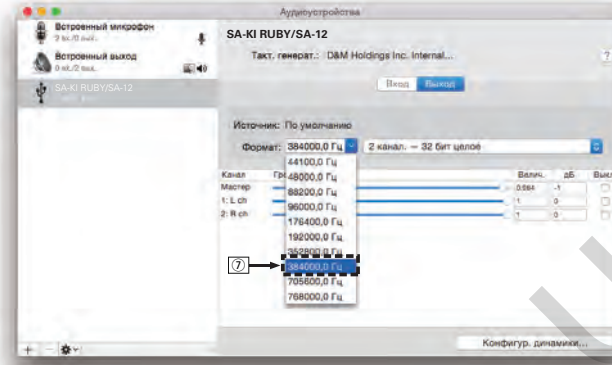

- ⑧ Завершитв Настройка Audio-MIDI.

❑ Воспроизведение

Установите программное обеспечение любимого плеера на компьютер заранее.

Используйте порт USB-DAC на задней панели для подключения данного устройства к компьютеру. (стр. 9)

1 Нажмите кнопку DISC/INPUT, чтобы переключить режим воспроизведения мультимедиа в “USB-DAC”.

Начните воспроизведение в программном обеспечении плеера на компьютере.

Цифровой аудио сигнал, который является входящим, отображается следующим образом на дисплее.

- Когда линейный сигнал PCM является входным [Например] PCM176.4k/24



- Файлы выводятся в порядке частоты дискретизации и длины в битах.
- Отображенная длина в битах является числом битов в то время, когда звуковой сигнал вводится с компьютера в цифроаналоговый преобразователь данного устройства.

- Когда сигнал DSD является входным [Например] DSD 11.2M



- Отображается только частота дискретизации, если сигнал DSD является входным.



- Если частоту дискретизации невозможно определить, отобразится “Unlock”.
- “Unsupported” отображается, когда входящие аудиосигналы не поддерживаются этим устройством.

❑ Аудиосигналы, которые можно воспроизвести

См. “D/A конвертера” (📖 стр. 36).

ПРИМЕЧАНИЕ

- Выполните на компьютере такие действия, как воспроизведение и остановка воспроизведения. В это время работа с кнопками на устройстве и пульте дистанционного управления будет невозможна.
- При использовании устройства в качестве цифро-аналогового преобразователя, вывод звуковых сигналов не будет осуществляться через динамики компьютера.
- Если компьютер отсоединен от устройства во время работы программы воспроизведения музыки, это приложение может перестать отвечать на запросы. Всегда завершайте работу программного обеспечения для воспроизведения перед отсоединением компьютера.
- При возникновении ошибки на компьютере, отсоедините USB-кабель и перезагрузите компьютер.
- Частота дискретизации/длина в битах программного обеспечения для воспроизведения музыки и частота дискретизации/длина в битах, отображаемые на данном устройстве, могут различаться.
- Для подключения к компьютеру используйте кабель длиной не более 3 м.

Подключить и воспроизвести с цифрового устройства (коаксиальный/оптический)

1 Нажмите кнопку DISC/INPUT, чтобы переключить режим воспроизведения мультимедиа в “Coaxial” или “Optical”.

Цифровой аудио сигнал, который является входящим, отображается следующим образом на дисплее.

- Когда линейный сигнал PCM является входным [Например] PCM176.4k/24



- Файлы выводятся в порядке частоты дискретизации и длины в битах.
- Отображенная длина в битах является числом битов в то время, когда звуковой сигнал вводится с внешнего устройства в цифроаналоговый преобразователь данного устройства.



- Если частоту дискретизации невозможно определить, отобразится “Unlock”.
- “Unsupported” отображается, когда входящие аудиосигналы не поддерживаются этим устройством.

❑ Технические характеристики поддерживаемых форматов аудио

См. “D/A конвертера” (📖 стр. 36).

ПРИМЕЧАНИЕ

- Не следует подавать на вход сигналы, отличные от PCM, например Dolby Digital или DTS. Это приведет к возникновению шумов и возможному повреждению акустической системы.

Определение необходимого качества звучания

Изменение параметров фильтров

Это устройство оснащено функцией регулировки качества звука, которая позволяет пользователю слушать воспроизводимое содержимое в нужном качестве звучания. Устройство поддерживает сигналы PCM.

Эти 2 типа характеристик фильтра описаны ниже.

Тип фильтра	Отличительные особенности
Filter 1	Очень короткий, но симметричный выходной импульсный сигнал. Очень точная звуковая картина и плавный тональный баланс.
Filter 2	Очень короткий предзвон – длинный постзвон. Нейтральный тональный баланс – немного ярче, чем “Filter1”.

1 Нажмите FILTER.

Настройка циклически переключается между 2 режимами (Filter 1 / Filter 2) по каждому нажатию кнопки (показано ниже).

ПРИМЕЧАНИЕ

- Характеристики фильтра включают запоминание последних настроек. Эти настройки остаются в памяти, даже если был вставлен другой диск или отключено питание.
- Функция фильтрации не работает при воспроизведении дисков Super Audio CD или файлов DSD.

Установки

Карта меню

По умолчанию на устройстве установлены рекомендованные настройки. Можно настроить устройство в соответствии с существующей системой и Вашими предпочтениями.

Элементы настройки	Описание	Стр.
Phones	Включает/выключает вывод на наушники.	24
HP AMP Gain	Установите усиление сигнала наушников.	24
Resume Play	При переключении режима воспроизведения мультимедиа устройства памяти USB подсоединяется, а затем отсоединяется или отключается питание, а затем подключается обратно во время воспроизведения с устройства памяти USB, устройство запоминает место остановки воспроизведения, чтобы можно было возобновить воспроизведение с начала этой дорожки.	24
AutoStandby	Определяет, будет ли устройство автоматически переключаться в режим ожидания, если воспроизведение остановлено более 30 минут.	24
Timer Play	Данное устройство может начинать воспроизведение в заданное время, используя таймер.	24

Управление меню

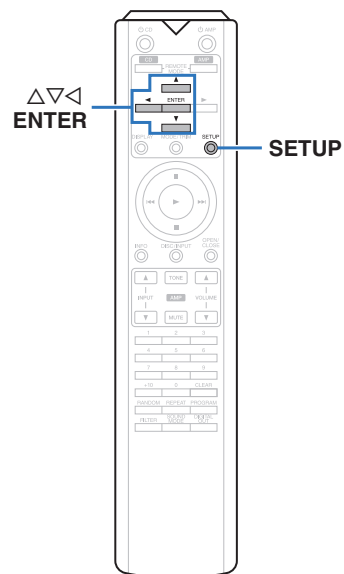

- 1** Нажмите кнопку **SETUP**.
На дисплее появится меню.
- 2** С помощью $\Delta \nabla$ выберите пункт меню для настройки или управления, а затем нажмите **ENTER**.
- 3** С помощью $\Delta \nabla$ измените необходимую настройку.
- 4** Нажмите кнопку **ENTER**, чтобы ввести параметр.
 - Для возврата к предыдущему пункту нажмите кнопку \triangleleft .
 - Для выхода из меню нажмите кнопку **SETUP** во время отображения меню. Дисплей возвращается к обычному состоянию.

Phones

Подача сигналов на наушники может быть остановлена для снижения шумов, наводимых наушниками и соответствующей электроцепью на выходной аналоговый аудиосигнал.

On (По умолчанию):	Включить выход на наушники.
Off:	Отключить выход на наушники.



- Когда вы не используете наушники, то можете наслаждаться более высоким качественным звуком при выкл. режиме Off.

HP AMP Gain

Установите усиление сигнала наушников. Установите его соответственно импедансу подключенных наушников. Рекомендуется, чтобы это было установлено на "Low" стороне, если наушники имеют низкий импеданс, и на "High" стороне, если они имеют высокий импеданс.

Low (По умолчанию):	Установите усиление сигнала наушников на "Low".
Middle:	Установите усиление сигнала наушников на "Middle". Установите усиление, если громкость слишком низкая при заводских настройках по умолчанию.
High:	Установите усиление сигнала наушников на "High". Установите, если громкость недостаточна, даже если усиление установлено на "Middle".

ПРИМЕЧАНИЕ

- Уровень громкости наушников различается в зависимости от настройки "HP AMP Gain". При изменении данной настройки во время прослушивания аудио сначала уменьшите громкость звука или выключите аудио.

Resume Play

При переключении режима воспроизведения мультимедиа устройства памяти USB подсоединяется, а затем отсоединяется или отключается питание, а затем подключается обратно во время воспроизведения с устройства памяти USB, устройство запоминает место остановки воспроизведения (информация возобновления), чтобы можно было возобновить воспроизведение с начала этой дорожки.

On (По умолчанию):	Возобновление воспроизведения включено.
Off:	Возобновление воспроизведения отключено.

ПРИМЕЧАНИЕ

- Возобновление воспроизведения работает, даже если запоминающее устройство USB отсоединено и затем подсоединено повторно. Однако, если подсоединено другое запоминающее устройство USB, информация возобновления для предыдущего запоминающего устройства USB удаляется.
- Информация возобновления может быть удалена, когда запоминающее устройство USB удалено, а также при добавлении или удалении файлов.
- Нажмите **■** во время остановки воспроизведения, чтобы удалить информацию возобновления. Отображается "Resume Off".
- Информация возобновления не записывается, если питание отключается нажатием кнопки **⏻** при воспроизведении с устройства памяти USB.

AutoStandby

Определяет, будет ли устройство автоматически переключаться в режим ожидания, если воспроизведение остановлено более 30 минут.

On (По умолчанию):	Включить автоматический переход в режим ожидания.
Off:	Выключить автоматический переход в режим ожидания.

Timer Play

Данное устройство может начинать воспроизведение в заданное время, используя таймер.
("Подключение таймера" (⏻ стр. 10))

On:	Воспроизведение по таймеру включено. Выберите режим воспроизведения мультимедиа, который будет использоваться для воспроизведения по таймеру.
Off (По умолчанию):	Воспроизведение по таймеру не установлено.

Использование функции воспроизведения по таймеру

1. Включите питание подключенных компонентов.
2. Загрузите диск либо подключите устройство памяти USB.
3. Переключите режим носителя данного устройства на носители, которые будут воспроизводиться с использованием таймера.
4. Выберите вход усилителя в соответствии с подключенным главным устройством.
5. Установите время таймера.
6. Включите таймер.

Компоненты, подключенные к таймеру, выключатся. По достижении установленного времени различные компоненты автоматически будут включены и воспроизведение начнется с первого трека.

ПРИМЕЧАНИЕ

- Порядок подключения и эксплуатации аудиотаймера см. в руководстве пользователя аудиотаймера.
- Воспроизведение по таймеру не поддерживает воспроизведение в случайном порядке, повторное воспроизведение или запрограммированное воспроизведение.

Рекомендации

□ Содержание

Рекомендации

Я хочу переключиться на другой фильтр, чтобы изменить желаемое качество звука	26
Я хочу наслаждаться лучшим качеством аналогового аудио выхода	26
Я хочу выключить лампу подсветки	26
Я хочу отобразить текст Super Audio CD	26
Я хочу воспроизвести многоканальную область воспроизводимого диска Super Audio CD	26
Я хочу воспроизвести все дорожки на диске DVD-R/-RW/+R/+RW или CD-R/-RW в случайном порядке	26
Я хочу воспроизвести только определенную папку	26
Я хочу остановить автоматическое воспроизведение с устройства памяти USB	26
Я хочу использовать пульт дистанционного управления данного устройства для управления усилителем Marantz	26

Устранение неполадок

Питание не включается/питание выключено	27
Не работает пульт дистанционного управления	27
На дисплее устройства нет изображения	28
Нет звука	28
Звук прерывается или возникает шум	28
Параметры звука не соответствуют желаемым	28
Невозможно воспроизвести диски	29
Файлы ПК или Mac нельзя воспроизвести	29
Невозможно запустить воспроизведение аудио с цифровых устройств (коаксиальные/оптические)	29
Длина в битах, отображенная для файлов, воспроизведенных с компьютера или внешнего устройства, отличается от длины в битах, отображенных на данном устройстве	30
Невозможно запустить воспроизведение с USB-устройства	30
Неправильно отображается текстовая информация на устройстве памяти USB	30

Рекомендации

Я хочу переключиться на другой фильтр, чтобы изменить желаемое качество звука

- Измените параметры фильтров. (👉 стр. 22)

Я хочу наслаждаться лучшим качеством аналогового аудио выхода

- Отключите дисплей, чтобы уменьшить влияние дисплея и его контура на аналоговый выходной аудиосигнал. (👉 стр. 11)
- Отключите цифровой выход, чтобы уменьшить влияние контура выхода цифрового звука на аналоговый выходной аудиосигнал. (👉 стр. 12)
- Подача сигналов на наушники может быть остановлена для снижения шумов, наводимых наушниками и соответствующей электроцепью на выходной аналоговый аудиосигнал. Установите “Off” на “Phones”. (👉 стр. 24)

Я хочу выключить лампу подсветки

- Измените настройки таким образом, чтобы лампочка подсветки была всегда выключена. (👉 стр. 11)

Я хочу отобразить текст Super Audio CD

- Данное устройство поддерживает текст Super Audio CD. Нажмите кнопку INFO для переключения отображаемой информации. (👉 стр. 14)

Я хочу воспроизвести многоканальную область воспроизводимого диска Super Audio CD

- Данное устройство может воспроизводить многоканальный звук за счет понижающего микширования до двух каналов. Нажмите кнопку SOUND MODE и выберите “MULTI”. (👉 стр. 12)

Я хочу воспроизвести все дорожки на диске DVD-R/-RW/+R/+RW или CD-R/-RW в случайном порядке

- Для установки случайного воспроизведения нажмите кнопку MODE/TRIM и выберите “All Mode” в качестве режима воспроизведения перед воспроизведением. (👉 стр. 15)

Я хочу воспроизвести только определенную папку

- Кнопка MODE/TRIM служит для установки диапазона воспроизведения “Folder mode”. (👉 стр. 15), (👉 стр. 17))

Я хочу остановить автоматическое воспроизведение с устройства памяти USB

- Установите “Off” на “Resume Play”. (👉 стр. 24)

Я хочу использовать пульт дистанционного управления данного устройства для управления усилителем Marantz

- Нажмите кнопку REMOTE MODE AMP для переключения дистанционного управления в режим управления усилителем. (👉 стр. 7)
- Прочтите также инструкцию по эксплуатации усилителя.

Устранение неполадок

В случае возникновения неполадок, прежде всего, проверьте следующее.

1. **Правильно ли выполнены подсоединения?**
2. **Выполняется ли управление устройством в соответствии с руководством пользователя?**
3. **Работает ли остальная аппаратура надлежащим образом?**

Если устройство не работает надлежащим образом, выполните проверку в соответствии с приведенной ниже таблицей.

Если неполадка не устраняется, возможно, возникла неисправность. В таком случае немедленно отсоедините устройство от электросети и обратитесь в сервисный центр.

Питание не включается/питание выключено

Проявление	Причина / решение	Стр.
Устройство не включается.	• Проверьте надежность подсоединения вилки сетевого шнура к розетке электросети.	<u>10</u>
	• Данное устройство находится в режиме ожидания. Нажмите кнопку Φ CD на пульте дистанционного управления.	<u>11</u>
Устройство автоматически выключается.	• Установлен автоматический ждущий режим. В этом случае устройство переходит в режим ожидания при бездействии в течение примерно 30 минут. Чтобы отключить автоматический режим ожидания, установите "Auto Standby" в меню на "Off".	<u>24</u>
При подключении устройства памяти USB питание отключается, а индикатор питания мигает красным.	• Подключенное устройство памяти USB не поддерживается. Используйте устройство памяти USB с рабочим током менее 1 А.	—
	• Устройство памяти требует больше питания, чем подается на порт USB данного устройства. Нажмите кнопку Φ на данном устройстве, чтобы отключить питание, удалите устройство памяти USB, затем снова включите питание.	—

Не работает пульт дистанционного управления

Проявление	Причина / решение	Стр.
Не работает пульт дистанционного управления.	• Батарейки разряжены. Замените батарейки новыми.	<u>2</u>
	• Управляйте пультом ДУ с расстояния не более 7 м от данного устройства и под углом в пределах 30°.	<u>2</u>
	• Устраните любые препятствия между данным устройством и пультом ДУ.	—
	• Вставьте батарейки в правильном направлении, следя за метками \oplus и \ominus .	<u>2</u>
	• Датчик ДУ устройства засвечен сильным светом (прямой солнечный свет, свет люминесцентной лампы инверторного типа и т. п.). Переставьте устройство в место, в котором датчик ДУ не будет засвечиваться сильным светом.	—
	• При использовании видеоаппаратуры 3D пульт ДУ данного устройства может перестать работать из-за помех, вызванных инфракрасной коммуникацией между устройствами (например, телевизором и 3D-очками). В этом случае отрегулируйте взаимное расположение устройств, использующих 3D, и расстояние между ними, чтобы устранить помехи.	—
	• Нажмите кнопку REMOTE MODE CD, чтобы переключить пульт дистанционного управления в режим "CD".	<u>7</u>
	• При автономном использовании этого устройства выберите для переключателя состояние "INTERNAL".	<u>10</u>

❑ На дисплее устройства нет изображения

Проявление	Причина / решение	Стр.
Дисплей выключен.	<ul style="list-style-type: none"> Нажмите кнопку DISPLAY, чтобы включить дисплей. 	<u>11</u>

❑ Нет звука

Проявление	Причина / решение	Стр.
Звук не производится. Или звук искажается.	<ul style="list-style-type: none"> Проверьте подключения всех устройств. 	<u>8</u>
	<ul style="list-style-type: none"> Прочно подключите все соединительные кабели. 	—
	<ul style="list-style-type: none"> Проверьте, не перепутаны ли местами подключения входных и выходных разъемов. 	—
	<ul style="list-style-type: none"> Проверьте, не повреждены ли кабели. 	—
	<ul style="list-style-type: none"> Проверьте функции и настройки усилителя и отрегулируйте их при необходимости. 	—
	<ul style="list-style-type: none"> При подключении к устройству с цифровыми аудиоразъемами установите для параметра “Digital Out” значение “On”. 	<u>12</u>
	<ul style="list-style-type: none"> Вывод цифрового звука прекращается при проигрывании слоя HD дисков Super Audio CD, файлов с сигналом DSD или линейным сигналом PCM с частотой дискретизации 352,8 кГц или выше. 	—
<ul style="list-style-type: none"> При использовании наушников убедитесь, что для “Phones” выбрано значение “On” в меню. Если установлено значение “Off”, звук не выводится через разъем наушников. 	<u>24</u>	

❑ Звук прерывается или возникает шум

Проявление	Причина / решение	Стр.
Во время воспроизведения с диска CD-R/CD-RW/DVD-R/DVD-RW/DVD+R/DVD+RW звук периодически прерывается.	<ul style="list-style-type: none"> Звук может прерываться во время воспроизведения диска CD-R/CD-RW с аудиоисточником высокой четкости. 	—
	<ul style="list-style-type: none"> Вероятно, низкое качество записи или самого диска. Используйте правильно записанный диск. 	—
Во время воспроизведения с устройства памяти USB звук периодически прерывается.	<ul style="list-style-type: none"> Прерывание звука может быть вызвано низкой скоростью передачи данных с устройства памяти USB. 	—
Во время воспроизведения дорожек, сохраненных на компьютере, звук прерывается.	<ul style="list-style-type: none"> Не запускайте приложения, помимо музыкального проигрывателя во время воспроизведения на вашем компьютере. 	—
	<ul style="list-style-type: none"> Звук может прерываться в зависимости от используемой конфигурации аппаратного или программного обеспечения компьютера. 	—

❑ Параметры звука не соответствуют желаемым

Проявление	Причина / решение	Стр.
Низкая громкость наушников.	<ul style="list-style-type: none"> Переключите “HP AMP Gain” на “Middle” или “High” при использовании наушников с высоким импедансом или низкой чувствительностью. 	<u>24</u>

❑ Невозможно воспроизвести диски

Проявление	Причина / решение	Стр.
При нажатии кнопки воспроизведения не начинается воспроизведение или неправильно воспроизводится определенная часть диска.	<ul style="list-style-type: none"> Диск загрязнен или поцарапан. Почистите диск или вставьте другой диск. 	<u>35</u>
Невозможно воспроизвести диски DVD-R/-RW/+R/+RW или CD-R/CD-RW.	<ul style="list-style-type: none"> Диски не могут быть воспроизведены, если на них не завершена сессия записи. Используйте диск с завершенной сессией записи. 	<u>31</u>
	<ul style="list-style-type: none"> Вероятно, низкое качество записи или самого диска. Используйте правильно записанный диск. 	—
	<ul style="list-style-type: none"> Формат файлов не поддерживается данным устройством. Обратитесь к списку форматов, поддерживаемых данным устройством. 	<u>31</u>
Отображается “No Disc”.	<ul style="list-style-type: none"> Сообщение “No Disc” отображается, если диск не загружен или вставлен обратной стороной. 	<u>34</u>
Отображается “Unsupported”.	<ul style="list-style-type: none"> Надпись “Unsupported” появляется, когда вставлен диск, воспроизведение которого невозможно. 	<u>34</u>

❑ Файлы ПК или Mac нельзя воспроизвести

Проявление	Причина / решение	Стр.
Данное устройство не распознается компьютером.	<ul style="list-style-type: none"> Повторно подсоедините USB-кабель к USB-порту компьютера. В случае если устройство все еще не распознается после повторного подключения, подключите его к другому USB-порту. 	<u>9</u>
	<ul style="list-style-type: none"> Перезагрузите компьютер. 	—
	<ul style="list-style-type: none"> Проверьте ОС компьютера. 	<u>18</u>
	<ul style="list-style-type: none"> Если компьютер управляется ОС Windows, необходимо установить соответствующий драйвер. 	<u>18</u>
Данное устройство не выбрано в качестве устройства воспроизведения.	<ul style="list-style-type: none"> Выберите данное устройство в качестве устройства воспроизведения в настройках звука на компьютере. 	<u>18</u>
Отображается “Unlock”.	<ul style="list-style-type: none"> Когда цифровые аудиосигналы не могут быть определены должным образом, отображается “Unlock”. 	<u>21</u>
Отображается “Unsupported”.	<ul style="list-style-type: none"> “Unsupported” отображается, когда входящие аудиосигналы не поддерживаются этим устройством. Проверьте настройки на Вашем компьютере или программное обеспечение проигрывателя. 	<u>21</u>
	<ul style="list-style-type: none"> При использовании компьютера “macOS” убедитесь, что для параметра “384000,0 Гц” в меню “Настройка Audio-MIDI” выбран формат “SA-KI RUBY/SA-12”. 	<u>21</u>

❑ Невозможно запустить воспроизведение аудио с цифровых устройств (коаксиальные/оптические)

Проявление	Причина / решение	Стр.
Отображается “Unlock”.	<ul style="list-style-type: none"> Когда цифровые аудиосигналы не могут быть определены должным образом, отображается “Unlock”. 	<u>22</u>
Отображается “Unsupported”.	<ul style="list-style-type: none"> “Unsupported” отображается, когда входящие аудиосигналы не поддерживаются этим устройством. Проверьте формат выходного аудиосигнала с Вашего цифрового устройства. 	<u>22</u>

❑ **Длина в битах, отображенная для файлов, воспроизведенных с компьютера или внешнего устройства, отличается от длины в битах, отображенных на данном устройстве**

Проявление	Причина / решение	Стр.
Отображается 16-бит, даже при воспроизведении 24-битного файла.	<ul style="list-style-type: none"> Отображенная длина в битах является числом битов, когда входной сигнал идет на цифроаналоговый преобразователь данного устройства. Возможно, что для 24-битного файла передаются 16-битные данные. В этом случае, отображается 16-бит. 	<u>21</u>

❑ **Невозможно запустить воспроизведение с USB-устройства**

Проявление	Причина / решение	Стр.
Отображается "No Device", "Err1: Unsupported", "Err3: hub unsupported" или "Err1: no response".	<ul style="list-style-type: none"> Данное устройство может не распознать запоминающее устройство USB из-за слишком слабой связи и т.д. Убедитесь, что соединение установлено надлежащим образом, с помощью выполнения таких действий как отключение и переподключение запоминающего устройства USB. 	<u>9</u>
	<ul style="list-style-type: none"> Поддерживаются запоминающие устройства USB, совместимые с классом запоминающих устройств большой емкости. 	—
	<ul style="list-style-type: none"> Данное устройство не поддерживает подключения через USB-концентратор. Подключите USB-устройство напрямую к USB-порту проигрывателя. 	—
	<ul style="list-style-type: none"> Файловая система на устройстве памяти USB должна иметь формат FAT16 или FAT32. 	—
	<ul style="list-style-type: none"> Работа любых запоминающих устройств USB не гарантируется. Некоторые запоминающие устройства USB не узнаются. При использовании портативных жестких дисков с USB-соединением, к которым для подачи питания может подключаться адаптер переменного тока, воспользуйтесь адаптером, который шел в комплекте с диском. 	—
Не отображаются файлы на запоминающем устройстве USB. Или отображается "Err2: No playable files".	<ul style="list-style-type: none"> Файлы, тип которых не поддерживается данным устройством, не отображаются. 	<u>33</u>
	<ul style="list-style-type: none"> Данное устройство способно отображать файловую структуру, содержащую до 8 уровней, до 1 000 папок и до 2 000 файлов в 1 папке. Измените структуру папок запоминающего устройства USB. 	<u>33</u>
	<ul style="list-style-type: none"> Если запоминающее устройство USB имеет несколько разделов, отображаются только файлы в первом разделе. 	—
Невозможно воспроизведение файлов на запоминающем устройстве USB.	<ul style="list-style-type: none"> Формат файлов не поддерживается данным устройством. Обратитесь к списку форматов, поддерживаемых данным устройством. 	<u>33</u>
	<ul style="list-style-type: none"> Файлы, защищенные авторским правом, на этом проигрывателе воспроизводить нельзя. 	—
	<ul style="list-style-type: none"> Если файл невозможно воспроизвести, отображается "Unsupported", а затем воспроизводится следующий файл. 	—
Файлы, имя которых начинается с "." не воспроизводятся.	<ul style="list-style-type: none"> При копировании на устройство памяти USB контента, созданного на Mac OS X, копируется все содержание, включая скрытые файлы. Хотя расширение этих файлов такое же, как у файлов контента, они не являются контентом. Удалите эти файлы с помощью другой ОС, например, Windows. 	—

❑ **Неправильно отображается текстовая информация на устройстве памяти USB**

Проявление	Причина / решение	Стр.
Текстовая информация отображается неправильно ("...", и т. п.).	<ul style="list-style-type: none"> Используются символы, отображение которых невозможно. На данном устройстве любые символы, отображение которых невозможно, заменяются знаком "."(точка). 	—

Приложение

Воспроизводимые носители

Диски

Воспроизводимые носители	
Super Audio CD	
CD	
CD-R	
CD-RW	
DVD-R/-RW/+R/+RW	

ПРИМЕЧАНИЕ

- Некоторые диски и некоторые форматы записи не могут быть воспроизведены.
- Нефинализованные диски этот проигрыватель не воспроизводит.

❑ Super Audio CD

Существуют три типа дисков Super Audio CD:

1. Однослойный диск
Однослойные Super Audio CD диски имеют только HD-слой.
2. Двухслойный диск
Super Audio CD с двумя HD-проигрывателями. Включает длительное воспроизведение при высоком качестве звука.
3. Гибридный диск
Двухслойные диски Super Audio CD, имеющие HD- и CD-слои.
Информация CD-слоя может считываться обычным CD-проигрывателем.



HD-слой — слой диска Super Audio CD с высокой плотностью записи сигналов.

CD-слой — слой с сигналами, которые могут считываться обычным CD-проигрывателем.

- При нажатии кнопки SOUND MODE и выборе “MULTI”, микшированный звук выводится на левый и правый каналы.

❑ Максимальное количество воспроизводимых файлов и папок

Максимальное количество папок: 1 000

Максимальное количество файлов в 1 папке: 2 000

ПРИМЕЧАНИЕ

- Файлы обязательно должны иметь расширения. Файлы с другими расширениями (или вовсе без расширения) воспроизводиться не будут.
- В соответствии с законом об авторском праве, сделанные вами записи должны использоваться только в личных целях, в противном случае необходимо специальное разрешение правообладателя.
- На данном проигрывателе можно воспроизводить только те музыкальные файлы, на которые не распространяется действие авторского права.
- Данные, загруженные с платных сайтов в интернете, защищены системой охраны авторских прав. Кроме того, закодированные в формате WMA при извлечении с CD и т. п. файлы на компьютере могут оказаться защищены системой охраны авторских прав — в зависимости от настроек компьютера.
- Максимальное количество файлов и папок, которое можно воспроизвести, зависит, например, от длины имени файла или папки либо от количества уровней в иерархии папок.

□ Совместимые форматы

	Частота дискретизации	Скорость передачи данных	Длина в битах	Воспроизводимые диски			Расширение
				CD-R/ CD-RW	DVD-R/ DVD-RW	DVD+R/ DVD+RW	
MP3	44,1/48 кГц	32 – 320 кбит/с	-	✓	✓	✓	.mp3
WMA	44,1/48 кГц	48 – 320 кбит/с	-	✓	✓	✓	.wma
AAC	44,1/48 кГц	16 – 320 кбит/с	-	✓	✓	✓	.aac/ .m4a
WAV	44,1/48/88,2/ 96/176,4/192 кГц	-	16/24 бита	✓*2	✓	✓	.wav
FLAC	44,1/48/88,2/ 96/176,4/192 кГц	-	16/24 бита	✓*2	✓	✓	.flac
Apple Lossless*1	44,1/48/ 88,2/96 кГц	-	16/24 бита	✓*2	✓	✓	.m4a
AIFF	44,1/48/88,2/ 96/176,4/192 кГц	-	16/24 бита	✓*2	✓	✓	.aif/ .aiff
DSD	2,8/5,6 МГц	-	1 бит	-	✓	✓	.dsf/ .dff

*1 Декодер Apple Lossless Audio Codec(ALAC) распространяется под лицензией Apache, версия 2.0 (<http://www.apache.org/licenses/LICENSE-2.0>).

*2 Этот элемент может использоваться только для воспроизведения файлов с частотой дискретизации 44,1/48 кГц.

Устройство памяти USB

❑ USB-совместимые файловые системы

FAT16 или FAT32

- Если запоминающее устройство USB имеет несколько разделов, может быть выбран только приоритетный диск.

❑ Максимальное количество воспроизводимых файлов и папок

Максимальное количество папок: 1 000

Максимальное количество файлов в 1 папке: 2 000

❑ Данные тега

ID3-TAG (Вер. 1.x и 2.x)

WMA-TAG

(Поддерживаются данные тегов названия композиции, исполнителя и альбома)

❑ Совместимые форматы

	Частота дискретизации	Скорость передачи данных	Длина в битах	Расширение
MP3	44,1/48 кГц	32–320 кбит/с	–	.mp3
WMA	44,1/48 кГц	48–320 кбит/с	–	.wma
AAC	44,1/48 кГц	16–320 кбит/с	–	.aac/ .m4a
WAV	44,1/48/ 88,2/96/ 176,4/192 кГц	–	16/24 бита	.wav
FLAC	44,1/48/ 88,2/96/ 176,4/192 кГц	–	16/24 бита	.flac
Apple Lossless *	44,1/48/ 88,2/96 кГц	–	16/24 бита	.m4a
AIFF	44,1/48/ 88,2/96/ 176,4/192 кГц	–	16/24 бита	.aif/ .aiff
DSD	2,8/5,6 МГц	–	1 бит	.dsf/ .dff

* Декодер Apple Lossless Audio Codec (ALAC) распространяется под лицензией Apache, версия 2.0 (<http://www.apache.org/licenses/LICENSE-2.0>).

ПРИМЕЧАНИЕ

- Файлы обязательно должны иметь расширения. Файлы с другими расширениями (или вовсе без расширения) воспроизводиться не будут.
- В соответствии с законом об авторском праве, сделанные вами записи должны использоваться только в личных целях, в противном случае необходимо специальное разрешение правообладателя.
- Устройство несовместимо с проигрывателем MP3, цифровой камерой, устройством USB для мобильного телефона и т. д.
- Этот проигрыватель не поддерживает карты памяти, а также удлинители или концентраторы USB.
- На данном проигрывателе можно воспроизводить только те музыкальные файлы, на которые не распространяется действие авторского права.
- Данные, загруженные с платных сайтов в интернете, защищены системой охраны авторских прав. Кроме того, закодированные в формате WMA при извлечении с CD и т. п. файлы на компьютере могут оказаться защищены системой охраны авторских прав — в зависимости от настроек компьютера.
- Максимальное количество файлов и папок, которое можно воспроизвести, зависит, например, от длины имени файла или папки либо от количества уровней в иерархии папок.

Порядок воспроизведения музыкальных файлов

Если имеется несколько папок с музыкальными файлами, то порядок их воспроизведения устанавливается автоматически при считывании информации устройством. Файлы в каждой папке воспроизводятся в том порядке, в котором они были записаны на носитель, начиная с самого раннего по дате и времени.

DVD-R/-RW/+R/+RW, CD-R/-RW и устройство памяти USB

При воспроизведении дисков DVD-R/-RW/+R/+RW, CD-R/-RW или устройства памяти USB сначала воспроизводятся файлы всех папок первого уровня, затем второго уровня, третьего уровня и т. д.



- Порядок воспроизведения, показываемый на компьютере, может отличаться от реального порядка воспроизведения файлов.
- Порядок воспроизведения файлов, записанных на DVD-R/-RW/+R/+RW и CD-R/-RW-дисках, может быть другим — это зависит от программного обеспечения, используемого при записи.

ПРИМЕЧАНИЕ

- Порядок воспроизведения может отличаться от порядка, в котором были записаны папки или файлы, если вы удаляете или добавляете файл или папку на USB. Это происходит из-за спецификаций записи данных, а не по причине неисправности.

О дисках и файлах

Музыкальные файлы, записанные на диске CD-R/-RW, DVD-R/-RW/+R/+RW и устройстве памяти USB разделены на большие сегменты (папки) и малые сегменты (файлы).

Файлы хранятся в папках, а папки можно расположить для хранения в иерархическом порядке. Данное устройство может распознавать до 8 уровней папок.

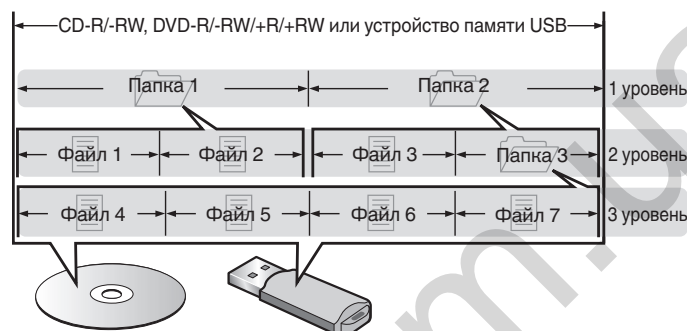

- При записи музыкальных файлов на диск DVD-R/-RW/+R/+RW или CD-R/-RW установите в программе записи формат "ISO9660". Файлы, записанные в других форматах, могут не воспроизводиться должным образом. Подробнее см. в инструкциях к программе записи.

Предупреждения по использованию носителей

Загрузка дисков

- Установите диск в лотке этикеткой вверх.
- Перед загрузкой диска убедитесь, что лоток полностью выдвинут.
- Диск кладите плашмя на лоток: диск диаметром 12 см кладите в внешнюю выемку (рис. 1), а диск диаметром 8 см — во внутреннюю выемку (рис. 2).



- Диск диаметром 8 см кладите во внутреннюю выемку без использования адаптера.



- Надпись "Unsupported" появляется, когда вставлен диск, воспроизведение которого невозможно.
- Сообщение "No Disc" отображается, если диск не загружен или вставлен обратной стороной.

ПРИМЕЧАНИЕ

- На лоток кладите только один диск. Одновременная загрузка нескольких дисков может привести к повреждению проигрывателя или дисков.
- Не используйте треснутые и покоробленные диски, а также диски, отремонтированные с помощью клея.
- Не используйте диски, на которые наклеены этикетки, если на них есть кусочки липкой ленты или если на диске остались следы какого-либо клеящего средства. Такие диски могут застрять внутри проигрывателя и повредить его.
- Не используйте диски специальной формы, так как они могут повредить устройство.



- Не толкайте лоток привода диска при выключенном проигрывателе. Это может привести к повреждению устройства.
- Если в течение длительного времени проигрыватель находится в помещении, в котором много дыма от сигарет и т. д., то поверхность оптических элементов может загрязниться, что станет причиной ухудшения точности считывания информации с дисков.

Работа с носителями

- Не допускайте попадания на диск жира и грязи, не оставляйте на рабочей поверхности диска отпечатков пальцев.
- Вынимайте диск из футляра очень аккуратно, чтобы не поцарапать его.
- Не сгибайте и не нагревайте диски.
- Не увеличивайте центральное отверстие диска.
- Не пишите на этикеточной (нерабочей) стороне диска шариковыми ручками, карандашами и т. д. Не приклеивайте на диск никакие этикетки.
- При внесении дисков из холодного помещения (например, с улицы) в теплое на нем могут образоваться капли росы — не используйте в этом случае для просушки дисков фен и прочие устройства.
- Не вынимайте запоминающее устройство USB и не выключайте устройство во время воспроизведения с запоминающего устройства USB. Это может привести к неисправности или потере данных запоминающего устройства USB.
- Не пытайтесь открыть или модифицировать запоминающее устройство USB.
- Запоминающее устройство USB и файлы могут быть повреждены статическим электричеством. Не прикасайтесь пальцами к металлическим контактам запоминающего устройства USB.
- Не используйте деформированное запоминающее устройство USB.
- После использования обязательно удалите все диски или запоминающие устройства USB и храните в надлежащей упаковке во избежание пыли, царапин и деформации.
- Не храните диски в следующих местах:
 1. На прямом солнечном свете в течение длительного времени
 2. В пыльных и сырых местах
 3. В местах рядом с нагревательными приборами и т.п.

Очистка дисков

- При наличии отпечатков пальцев или пыли на диске протрите его перед использованием.
- Для очистки дисков используйте специальные имеющиеся в продаже чистящие наборы. Для протирки можно также использовать мягкую ткань.

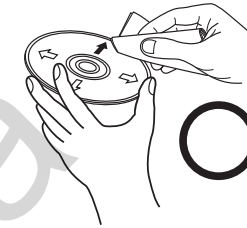

Протирайте диск (без нажима) в направлении от центрального отверстия к периферии.

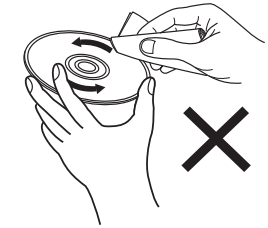

Не следует протирать диски круговыми движениями.

ПРИМЕЧАНИЕ

- Не используйте для очистки дисков специальные средства для виниловых пластинок, бензин и другие растворители.

D/A конвертера

Технические характеристики поддерживаемых форматов аудио

 Цифро-аналоговый преобразователь USB

	Частота дискретизации	Длина в битах
DSD (2-канальный)	2,8/5,6/ 11,2 МГц	1 бит
Линейный PCM (2-канальный)	44,1/48/88,2/96/ 176,4/192/352,8/ 384 kHz	16/24/32 бит

ПРИМЕЧАНИЕ

- Вывод цифрового аудио прекращается во время воспроизведения файлов DSD и линейных сигналов PCM с частотой дискретизации 352,8/384 кГц через цифро-аналоговый преобразователь данного устройства.

 Коаксиальный/оптический

	Частота дискретизации	Длина в битах
Линейный PCM (2-канальный)	44,1/48/88,2/96/ 176,4/192 кГц	16/24 бит

Словарь терминов

AIFF (Audio Interchange File Format)

Формат для записи цифрового звука без сжатия и потерь качества. Используйте файлы AIFF для записи музыкальных компакт-дисков высокого качества из импортированных песен. При использовании файлов AIFF каждая минута занимает приблизительно 10 МБ дискового пространства.

Apple Lossless Audio Codec

ALAC — кодек для сжатия аудио без потерь качества, разработанный Apple Inc. Аудио в этом формате можно воспроизводить через iTunes, iPod и iPhone. Сжатие данных составляет 60 – 70 %; при декодировании данные распаковываются в исходное состояние.

DSD (Direct-Stream Digital)

Одним из методов записи аудиоданных является аспект сигнала, который используется для хранения звуковых сигналов на Super Audio CD, а также является Δ - Σ модулированным цифровым звуком.

FLAC

FLAC (сокращение от Свободный аудио кодек без потерь) является кодеком для сжатия аудио данных. “Без потерь” означает, что аудиоматериал сжимается без каких-либо потерь в качестве.

Далее представлена лицензия FLAC.

Copyright (C) 2000, 2001, 2002, 2003, 2004, 2005, 2006, 2007, 2008, 2009 Josh Coalson

Redistribution and use in source and binary forms, with or without modification, are permitted provided that the following conditions are met:

- Redistributions of source code must retain the above copyright notice, this list of conditions and the following disclaimer.
- Redistributions in binary form must reproduce the above copyright notice, this list of conditions and the following disclaimer in the documentation and/or other materials provided with the distribution.
- Neither the name of the Xiph.org Foundation nor the names of its contributors may be used to endorse or promote products derived from this software without specific prior written permission.

THIS SOFTWARE IS PROVIDED BY THE COPYRIGHT HOLDERS AND CONTRIBUTORS "AS IS" AND ANY EXPRESS OR IMPLIED WARRANTIES, INCLUDING, BUT NOT LIMITED TO, THE IMPLIED WARRANTIES OF MERCHANTABILITY AND FITNESS FOR A PARTICULAR PURPOSE ARE DISCLAIMED. IN NO EVENT SHALL THE FOUNDATION OR CONTRIBUTORS BE LIABLE FOR ANY DIRECT, INDIRECT, INCIDENTAL, SPECIAL, EXEMPLARY, OR CONSEQUENTIAL DAMAGES (INCLUDING, BUT NOT LIMITED TO, PROCUREMENT OF SUBSTITUTE GOODS OR SERVICES; LOSS OF USE, DATA, OR PROFITS; OR BUSINESS INTERRUPTION) HOWEVER CAUSED AND ON ANY THEORY OF LIABILITY, WHETHER IN CONTRACT, STRICT LIABILITY, OR TORT (INCLUDING NEGLIGENCE OR OTHERWISE) ARISING IN ANY WAY OUT OF THE USE OF THIS SOFTWARE, EVEN IF ADVISED OF THE POSSIBILITY OF SUCH DAMAGE.

MP3 (MPEG Audio Layer-3)

Это международный стандарт алгоритма сжатия звуковых данных, используемый стандартом сжатия видеосигналов "MPEG-1". Он сжимает объем данных примерно в 11 раз с сохранением качества звучания, эквивалентным музыкальному CD.

WMA (Windows Media Audio)

WMA - это технология сжатия звуковых данных, разработанная корпорацией Microsoft.

Данные в формате WMA можно закодировать с помощью Windows Media® Player.

Для прочтения файлов WMA используйте только рекомендуемые корпорацией Microsoft приложения. В противном случае, использование нерекомендуемых приложений может привести к сбою в работе.

Частота дискретизации

Дискретизация подразумевает снятие отсчетов звуковой волны (аналогового сигнала) с регулярными интервалами и представление амплитуды каждого из отсчетов в цифровом формате (формирование цифрового сигнала).

Количество отсчетов, снимаемых в течение секунды, называется "частота дискретизации". Чем выше это значение, тем ближе к исходному сигналу будет воспроизводящийся звук.

Динамический диапазон

Разница между максимальным неискаженным уровнем звукового сигнала и минимальным различимым на фоне шумов устройством уровнем.

Скорость передачи данных

Объем звуковых данных, записанных на диске и считываемых за одну секунду.

Финализация

Этот процесс позволяет воспроизводить диски DVD/CD, записанные на рекордере, на других проигрывателях.

Линейный PCM

Несжатый сигнал PCM (Pulse Code Modulation). В отличие от источников аудиосигнала, для которых характерно сжатие с потерями (например, MP3), качество звучания и динамический диапазон не уменьшаются.

Сведения о торговых марках



Adobe, логотип Adobe и Reader являются товарными знаками Adobe Systems Incorporated в США и/или других странах.

Технические характеристики

□ Параметры аудио

- Аналоговый выход

	[Super Audio CD]	[CD]
Каналы:	2-канальный	2-канальный
Диапазон воспроизводимых частот:	2 Гц – 100 кГц	2 Гц – 20 кГц
Частотная характеристика воспроизведения:	2 Гц – 50 кГц (по уровню –3 дБ)	2 Гц – 20 кГц (±1 дБ)
Соотношение сигнал/шум:	112 дБ (слышимый диапазон)	104 дБ
Динамический диапазон:	109 дБ (слышимый диапазон)	98 дБ
Гармоническое искажение:	0,0008 % (1 кГц, слышимый диапазон)	0,0015 % (1 кГц)
Коэффициент детонации:	Высокая точность	Высокая точность
• Уровень выходного сигнала		
Несбалансированный:	2,4 В (10 кОм)	2,0 В (10 кΩ/кОм)
Выход для наушников:	50 мВт/32 Ω/Ом (максимальное отклонение)	50 мВт/32 Ω/Ом (максимальное отклонение)
• Цифровой выход		
Коаксиальный:	-	0,5 В (размах)/75 Ω/Ом
Оптический:	-	-19 dBm
• Система оптического считывания		
Лазер:	AlGaAs	AlGaAs
Длина волны:	650 нм	780 нм
Тип сигнала:	1-разрядный DSD	16-разрядный линейный PCM
Частота дискретизации:	2,8224 МГц	44,1 кГц

□ Главный

Источник питания:	Переменный ток 230 В, 50/60 Гц
Энергопотребление:	47 W
Энергопотребление находится в режиме ожидания:	0,3 Вт или меньше
Рабочая температура:	+5 °C – +35 °C
Рабочая влажность:	5 – 90 % (без росы)

В целях совершенствования продукции технические характеристики и конструкция устройства могут быть изменены без предварительного уведомления.

□ Размеры (Единицы измерения: мм)

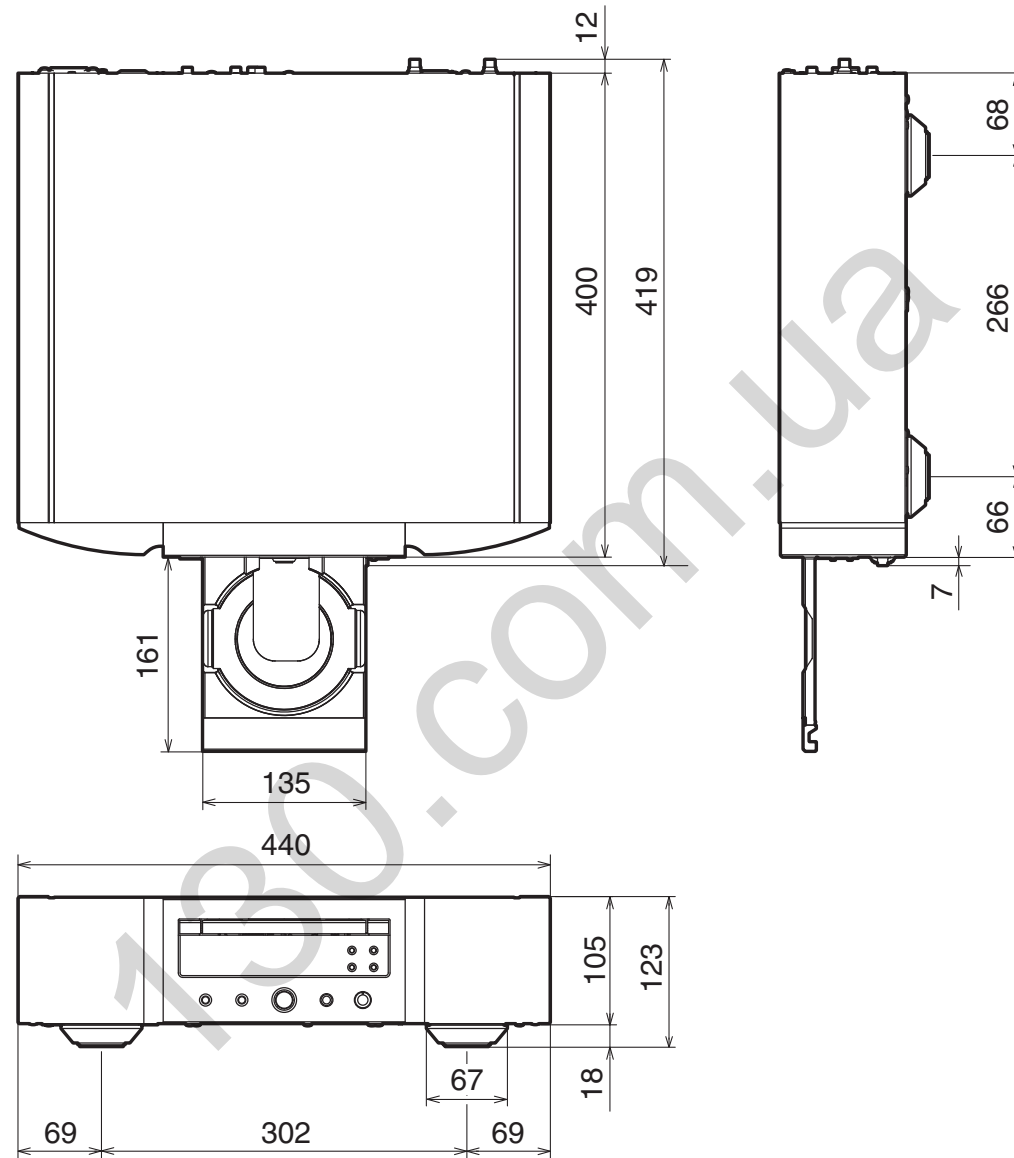

□ Вес: 16,4 kg

Предметный указатель

А	Автоматический перевод в режим ожидания 24	П	Передняя панель 4	Я	Яркость дисплея 11
Д	Дисплей 5		ПК 9	А	AV-приемник 8
	Дистанционное управление 10	Р	Пульт дистанционного управления 7	С	CD 13
З			Рекомендации 26	Д	D/A конвертера 8, 18
	Задняя панель 6	Т			DATA CD 15
	Запоминающее устройство USB 9, 16		Таймер 10		
	Запрограммированное воспроизведение 14	У	Усилитель 8		
К	Карта меню 23		Устранение неполадок 27		

130.com.ua

www.marantz.com

You can find your nearest authorized distributor or dealer on our website.

marantz[®] is a registered trademark.

3520 10717 00AM

Copyright © 2019 D&M Holdings Inc. All Rights Reserved.