



ТЕЛЕФОНЫ

0 (800) 800 130
(050) 462 0 130
(063) 462 0 130
(067) 462 0 130

130
COM.UA

Интернет-магазин
автотоваров



SKYPE

km-130

АВТОМАГНИТОЛЫ — Магнитолы • Медиа-ресиверы и станции • Штатные магнитолы • CD/DVD чейнджеры • FM-модуляторы/USB адаптеры • Flash память • Переходные рамки и разъемы • Антенны • Аксессуары | **АВТОЗВУК** — Акустика • Усилители • Сабвуферы • Процессоры • Кроссоверы • Наушники • Аксессуары | **БОРТОВЫЕ КОМПЬЮТЕРЫ** — Универсальные компьютеры • Модельные компьютеры • Аксессуары | **GPS НАВИГАТОРЫ** — Портативные GPS • Встраиваемые GPS • GPS модули • GPS трекеры • Антенны для GPS навигаторов • Аксессуары | **ВИДЕОУСТРОЙСТВА** — Видеорегистраторы • Телевизоры и мониторы • Автомобильные ТВ тюнеры • Камеры • Видеомодули • Транскодеры • Автомобильные ТВ антенны • Аксессуары | **ОХРАННЫЕ СИСТЕМЫ** — Автосигнализации • Мотосигнализации • Механические блокираторы • Имобилайзеры • Датчики • Аксессуары | **ОПТИКА И СВЕТ** — Ксенон • Биксенон • Лампы • Светодиоды • Стробоскопы • Оптика и фары • Омыватели фар • Датчики света, дождя • Аксессуары | **ПАРКТРОНИКИ И ЗЕРКАЛА** — Задние парктроники • Передние парктроники • Комбинированные парктроники • Зеркала заднего вида • Аксессуары | **ПОДОГРЕВ И ОХЛАЖДЕНИЕ** — Подогревы сидений • Подогревы зеркал • Подогревы дворников • Подогревы двигателей • Автохолодильники • Автокондиционеры • Аксессуары | **ТЮНИНГ** — Виброизоляция • Шумоизоляция • Тонировочная пленка • Аксессуары | **АВТОАКСЕССУАРЫ** — Радар-детекторы • Громкая связь Bluetooth • Стеклоподъемники • Компрессоры • Звуковые сигналы, СГУ • Измерительные приборы • Автопылесосы • Автокресла • Разное | **МОНТАЖНОЕ ОБОРУДОВАНИЕ** — Установочные комплекты • Обивочные материалы • Декоративные решетки • Фазоинверторы • Кабель и провод • Инструменты • Разное | **ПИТАНИЕ** — Аккумуляторы • Преобразователи • Пуско-зарядные устройства • Конденсаторы • Аксессуары | **МОРСКАЯ ЭЛЕКТРОНИКА И ЗВУК** — Морские магнитолы • Морская акустика • Морские сабвуферы • Морские усилители • Аксессуары | **АВТОХИМИЯ И КОСМЕТИКА** — Присадки • Жидкости омывателя • Средства по уходу • Полироли • Ароматизаторы • Клеи и герметики | **ЖИДКОСТИ И МАСЛА** — Моторные масла • Трансмиссионные масла • Тормозные жидкости • Антифризы • Технические смазки



В магазине «130» вы найдете и сможете купить в Киеве с доставкой по городу и Украине практически все для вашего автомобиля. Наши опытные консультанты предоставят вам исчерпывающую информацию и помогут подобрать именно то, что вы ищете. Ждем вас по адресу

<https://130.com.ua>

DWT[®]



by **Berserker**

www.dwt-pt.com

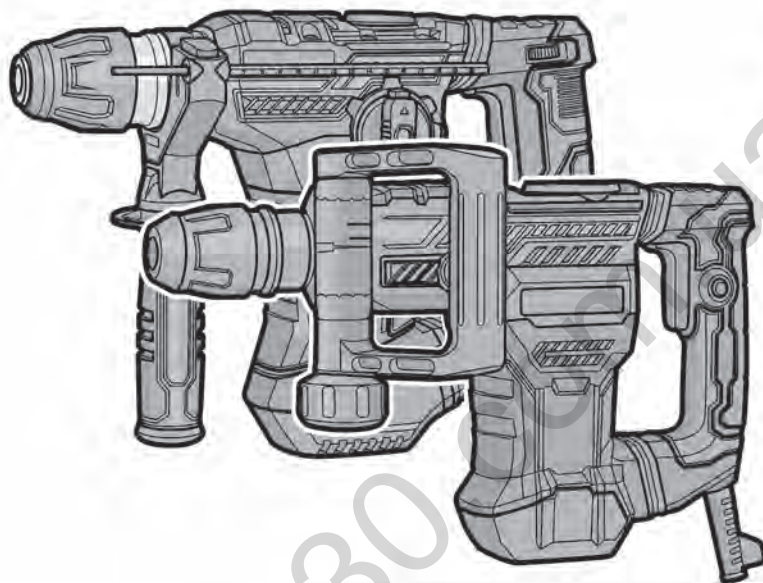

BH10-26 B
BH10-28 VB
BH12-28 VB
BH13-32 VB
BH15-32 VB
BH15-36 VB
BH16-42 VB
H12-06 B
H13-05 B
H17-11 B

de Originalbetriebsanleitung

en Original instructions

fr Notice originale

it Istruzioni originali

es Manual original

pt Manual original

tr Orijinal işletme talimatı

pl Instrukcja oryginalna

cs Původní návod k používání

sk Povodny navod na použitie

ro Instrucțiuni originale

bg Оригинална инструкция

el Πρωτότυπο οδηγίων χρήσης

ru Оригинальное руководство по эксплуатации

ua Оригінальна інструкція з експлуатації

lt Originali instrukcija

kz Пайдалану нұсқаулығының түпнұсқасы

ar دليل المستخدم الأصلي

fa دفترچه راهنمای اصلی



Deutsch

Erklärende Zeichnungen	Seiten 5 - 18
Allgemeine sicherheitshinweise, Gebrauchsanweisung	Seiten 19 - 29

English

Explanatory drawings	pages 5 - 18
General safety rules, instructions manual	pages 30 - 39

Français

Dessins explicatifs	pages 5 - 18
Recommandations générales de sécurité, mode d'emploi	pages 40 - 50

Italiano

Disegni esplicativi	pagine 5 - 18
Precauzioni generali di sicurezza, manuale istruzioni	pagine 51 - 61

Español

Dibujos explicativos	páginas 5 - 18
Recomendaciones generales de seguridad, manual de instrucciones	páginas 62 - 72

Português

Esboços explicativos	páginas 5 - 18
Recomendações gerais de segurança, manual de instruções	páginas 73 - 83

Türkçe

Açıklayıcı resimler	sayfalar 5 - 18
Genel güvenlik tavsiyeleri, kullanım kılavuzu	sayfalar 84 - 93

Polski

Rysunki objaśniające	strony 5 - 18
Ogólne zalecenia w zakresie zasad bezpieczeństwa, instrukcja obsługi	strony 94 - 104

Česky

Vysvětlující výkresy	strany 5 - 18
Obecné bezpečnostní pokyny, provozní příručka	strany 105 - 114

Slovensky

Vysvetľujúce výkresy	strany 5 - 18
Všeobecné bezpečnostné pokyny, prevádzková príručka	strany 115 - 125

Română

Desene explicative	pagini 5 - 18
Recomandări generale privind siguranța, manual de instrucțiuni	pagini 126 - 136

Български

Пояснителни чертежи	страници 5 - 18
Общи указания по техника на безопасност, наръчник с инструкции	страници 137 - 148

Ελληνικά

Επεξηγηματικά σχέδια	σελίδες 5 - 18
Γενικές οδηγίες ασφάλειας προσαρτάς από δυστυχήματα, εγχειρίδιο οδηγιών	σελίδες 149 - 160

Русский

Пояснительные рисунки	страницы 5 - 18
Общие указания по ТБ, инструкция по эксплуатации	страницы 161 - 172

Українська

Пояснювальні малюнки	сторінки 5 - 18
Загальні вказівки по ТБ, інструкція з експлуатації	сторінки 173 - 183

Lietuviškai

Aiškinamieji brėžiniai	puslapiai 5 - 18
Bendrieji saugaus darbo su technika nurodymai, naudojimo instrukcija	puslapiai 184 - 193

Қазақ тілі

Түсіндіргіш әлеміштер	беттер 5 - 18
Жалпы қауіпсіздік жөніндегі ұсыныстар, пайдалану нұсқаулығы	беттер 194 - 205

العربية	
رسوم توضيحية	الصفحات 5 - 18
قواعد السلامة العامة، دليل التعليمات	الصفحات 206 - 215

فارسی	
اشکال توضیحی	صفحه های 5 - 18
قوانین ایمنی کلی، دفترچه دستور العمل ها	صفحه های 216 - 226

[230-240 V]



076



Автотовары «130»

BH10-26 B

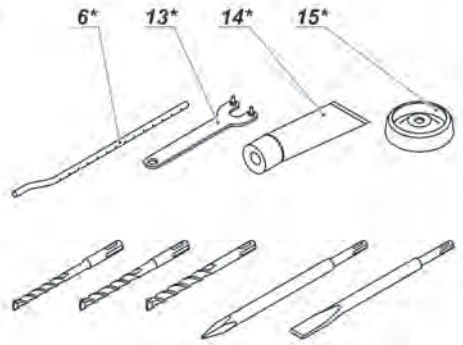
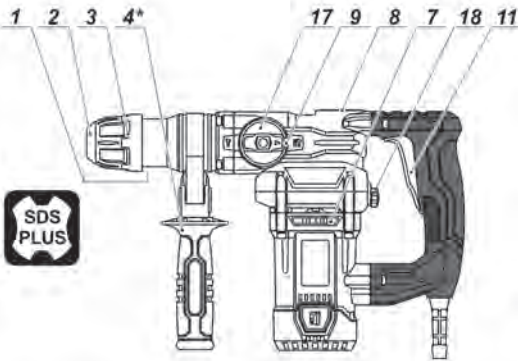

BH10-28 VB

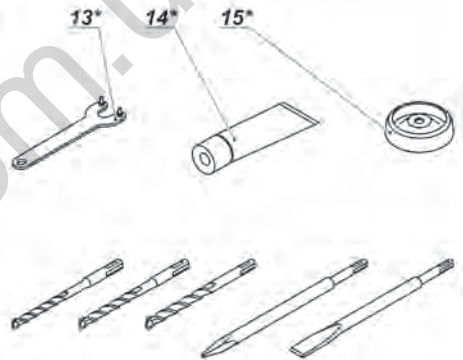
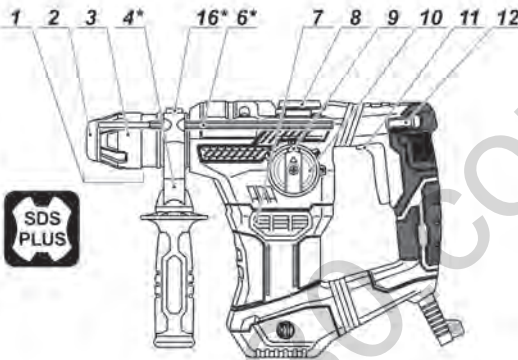

BH12-28 VB

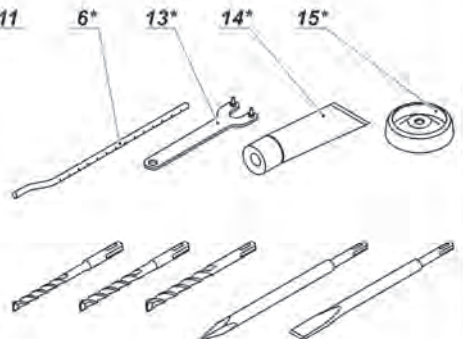
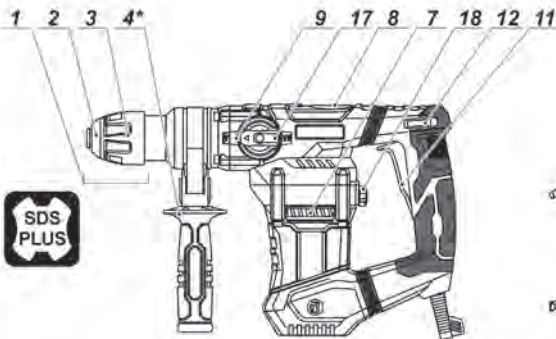

BH13-32 VB

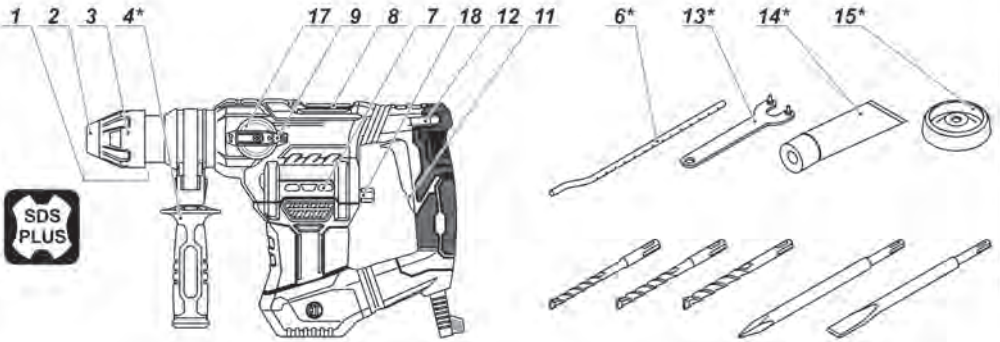

BH15-32 VB

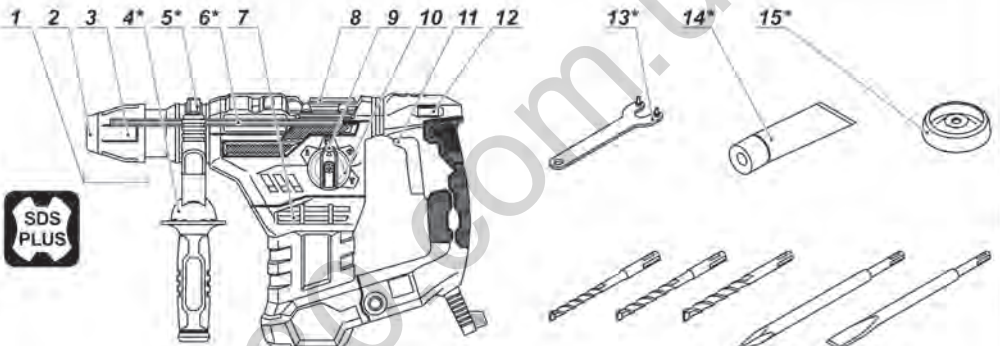

BH15-36 VB

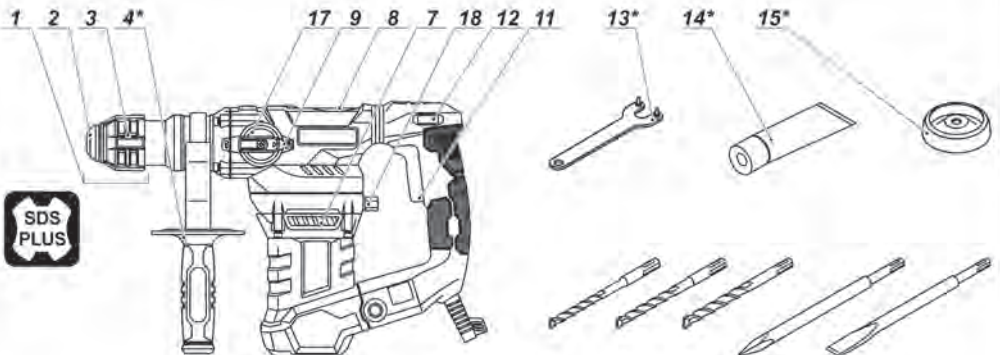

BH16-42 VB

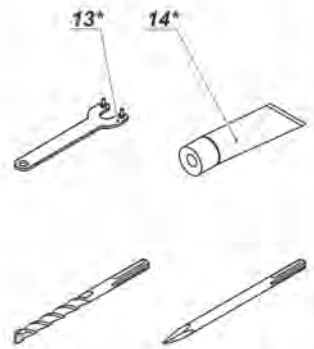
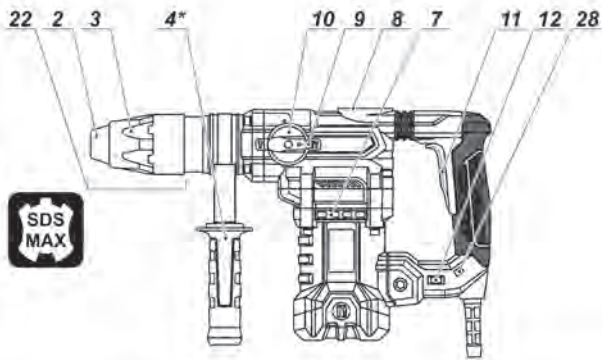

H12-06 B

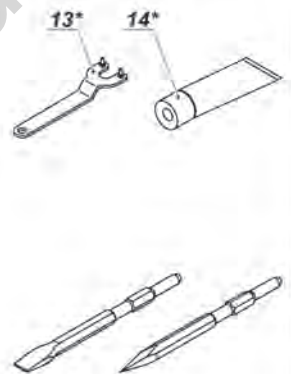
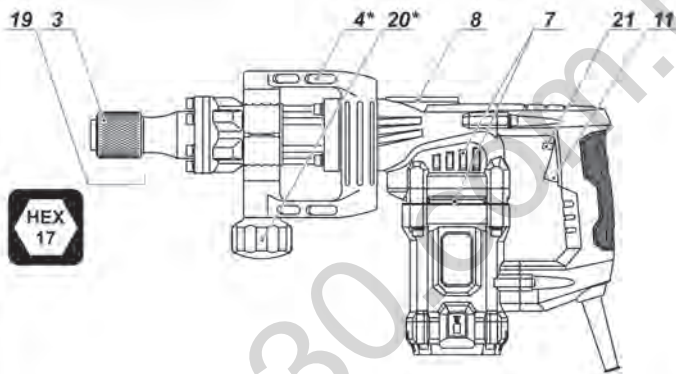

H13-05 B

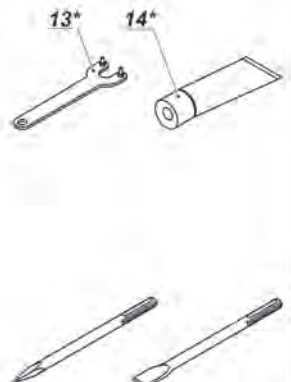
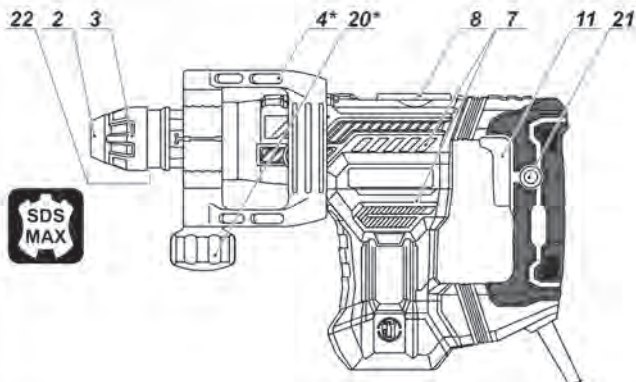

H17-11 B

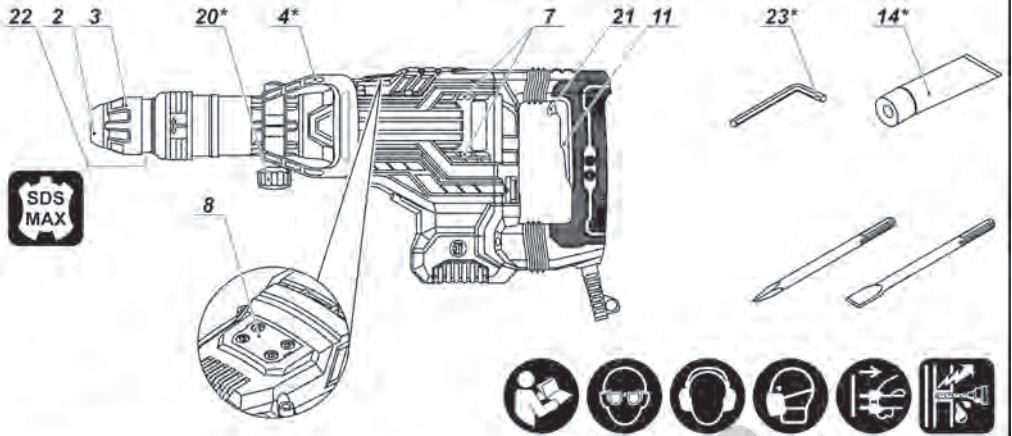

BH10-26 B / BH10-28 VB / BH12-28 VB / BH13-32 VB / BH15-32 VB BH15-36 VB / BH16-42 VB

1

1.1

1.2

1.3

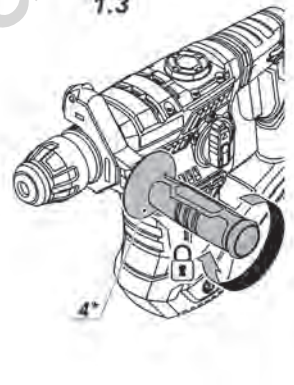
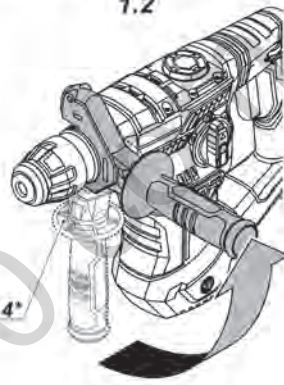
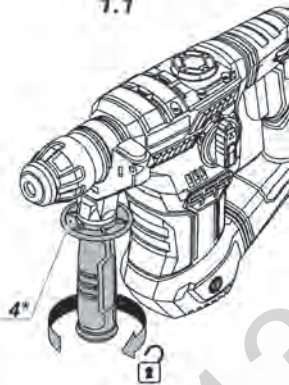

H12-06 B / H13-05 B / H17-11 B

2

20*

2.1

4*

2.2

4* 20*

2.3

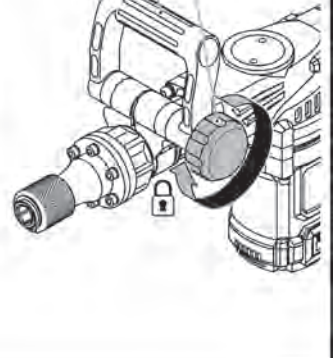
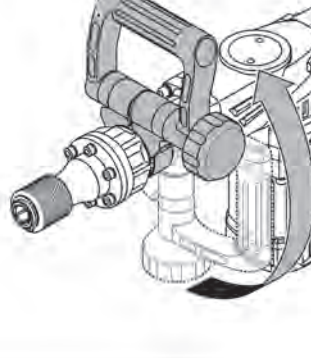
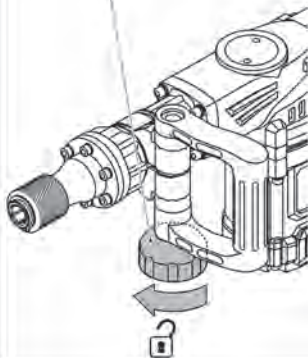

BH10-28 VB

3

3.1

3.2

3.3

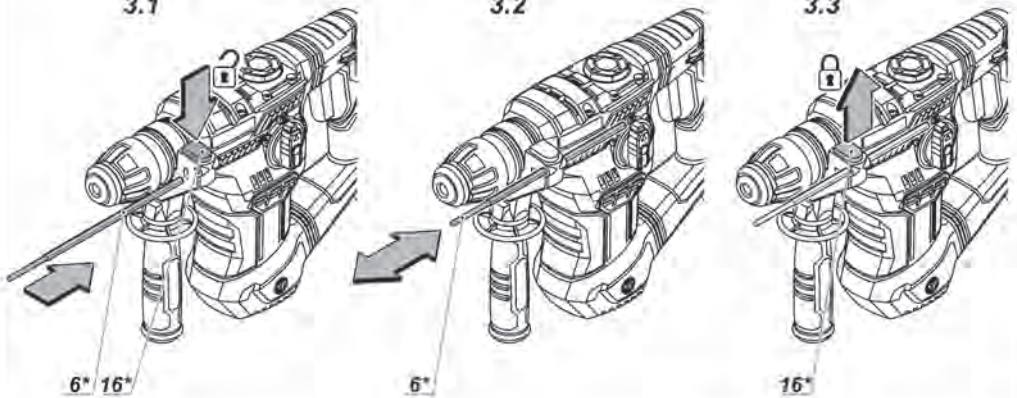

BH10-28 VB

4

4.1

4.2

16°

6° 16°

4.3

4.4

16°

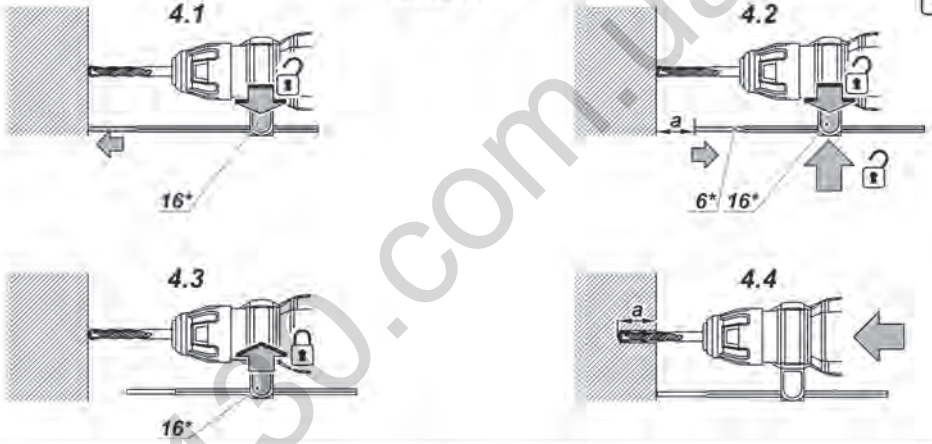

BH10-26 B / BH12-28 VB / BH13-32 VB

5

5.1

5.2

5.3

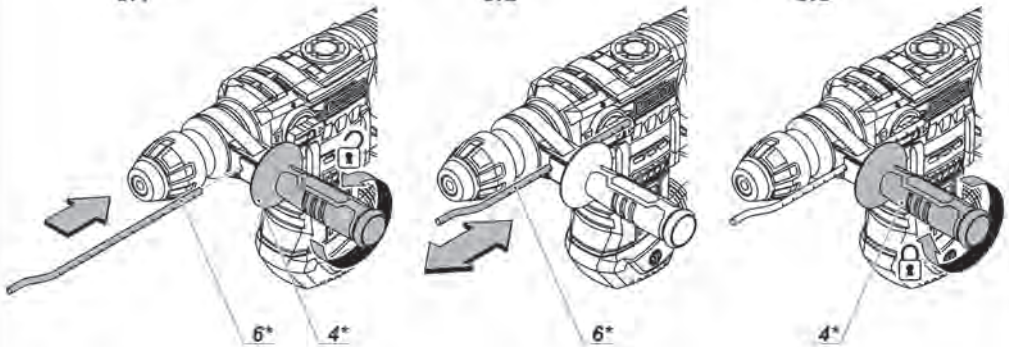

6.1

6.2

6.3

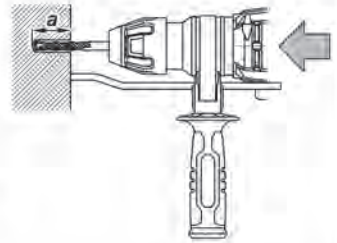
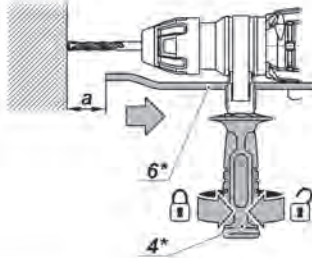
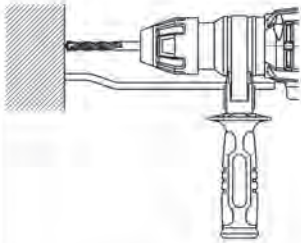

BH15-32 VB

7.1

7.2

7.3

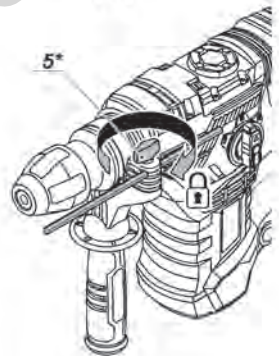
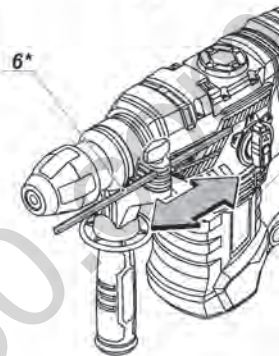
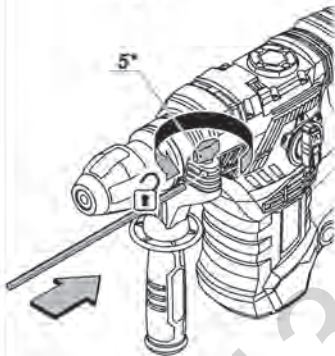

BH15-32 VB

8.1

8.2

8.3

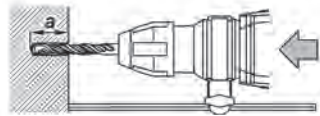
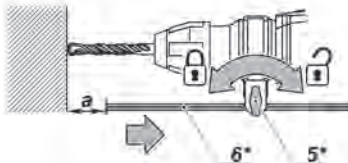
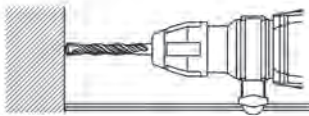

BH10-26 B / BH10-28 VB / BH12-28 VB / BH13-32 VB / BH15-32 VB
BH15-36 VB / BH16-42 VB / H13-05 B / H17-11 B

9

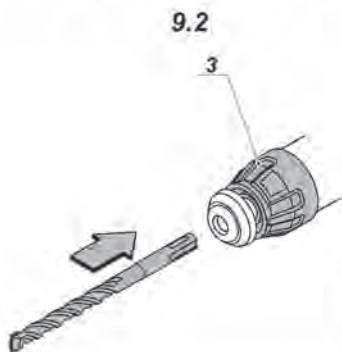
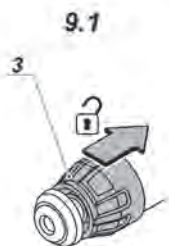

BH10-26 B / BH10-28 VB / BH12-28 VB / BH13-32 VB / BH15-32 VB
BH15-36 VB / BH16-42 VB / H13-05 B / H17-11 B

10

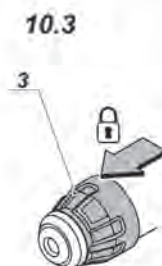
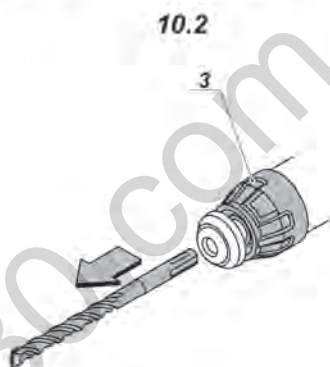
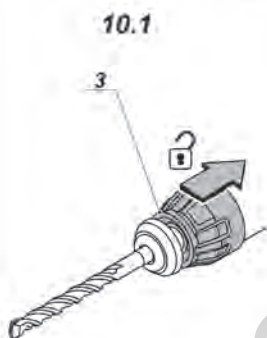

H12-06 B

11

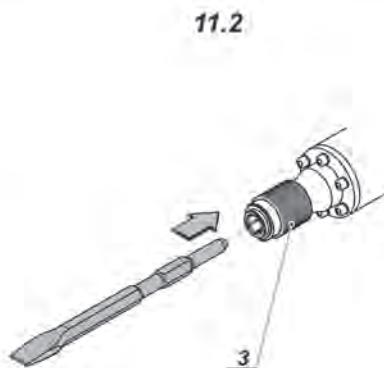

BH10-26 B / BH10-28 VB / BH12-28 VB / BH13-32 VB / BH15-32 VB
BH15-36 VB / BH16-42 VB / H13-05 B / H17-11 B

12

12.1



12.2

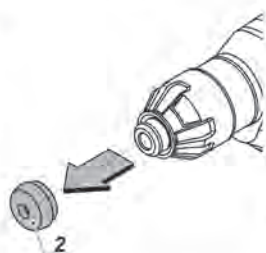

12.3

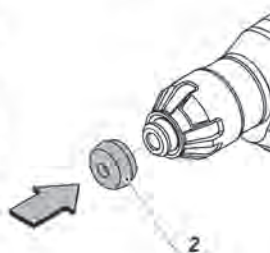

12.4

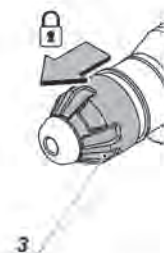

BH10-26 B / BH10-28 VB / BH12-28 VB / BH13-32 VB / BH15-32 VB / BH15-36 VB

13



BH10-26 B / BH10-28 VB / BH12-28 VB / BH13-32 VB / BH15-32 VB / BH15-36 VB

14

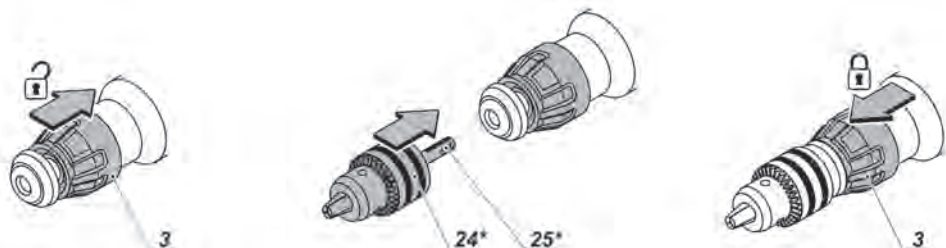

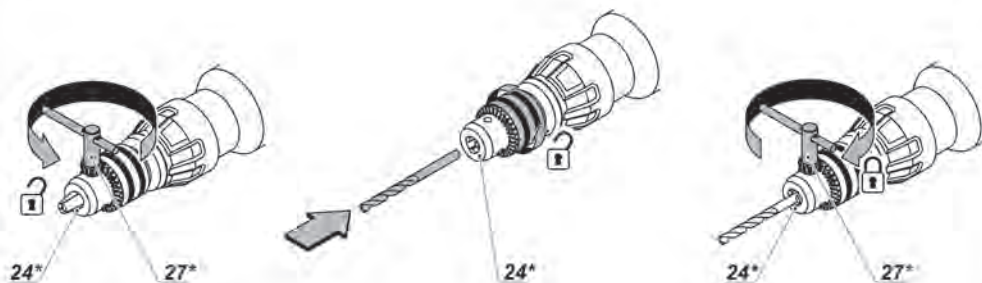

BH10-28 VB / BH15-32 VB

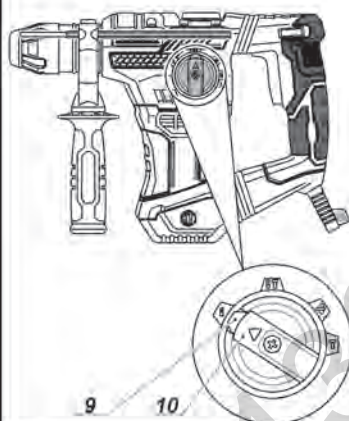

16.1

16.2

16.3

16.4

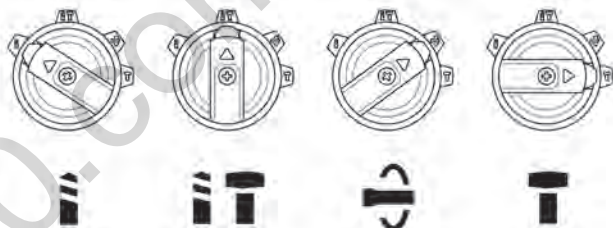

BH10-26 B / BH12-28 VB / BH13-32 VB / BH15-36 VB

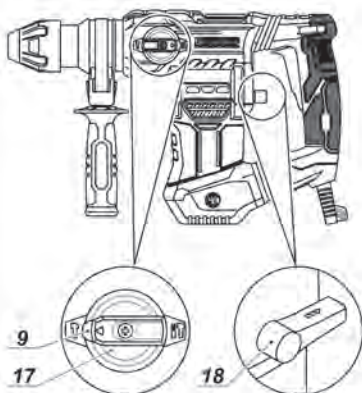

17.1

17.2

17.3

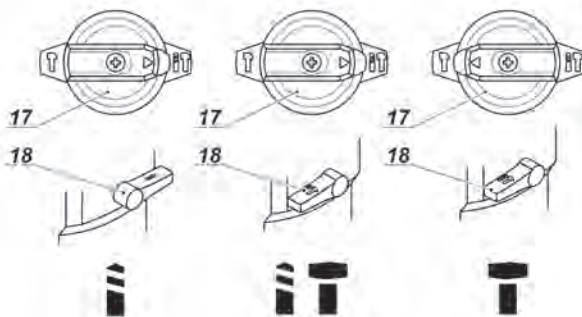

BH16-42 VB

18

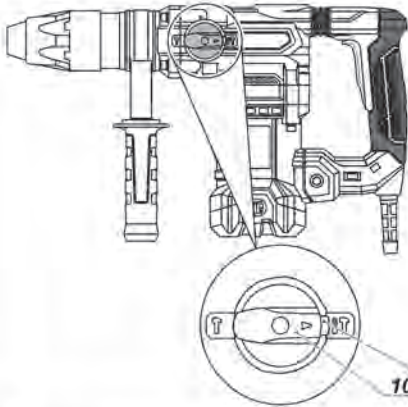

18.1

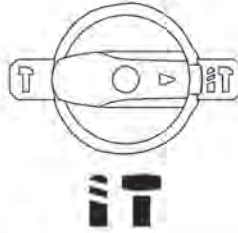

18.2

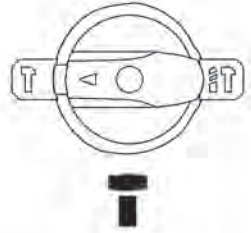

BH10-26 B / BH10-28 VB / BH12-28 VB / BH13-32 VB / BH15-32 VB / BH15-36 VB

19

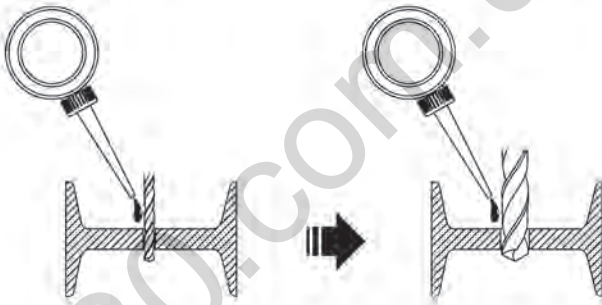

BH10-26 B / BH10-28 VB / BH12-28 VB / BH13-32 VB / BH15-32 VB / BH15-36 VB

20

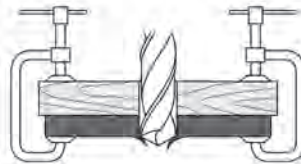

BH10-26 B / BH10-28 VB / BH12-28 VB / BH13-32 VB / BH15-32 VB / BH15-36 VB

21

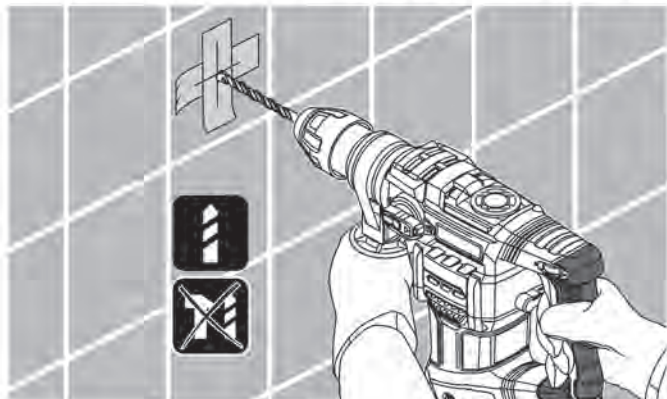

BH10-26 B / BH10-28 VB / BH12-28 VB / BH13-32 VB / BH15-32 VB
BH15-36 VB / BH16-42 VB

22

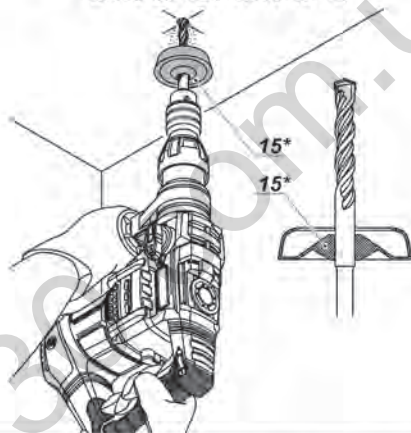

BH10-26 B / BH10-28 VB / BH12-28 VB / BH13-32 VB / BH15-32 VB
BH15-36 VB / BH16-42 VB

23

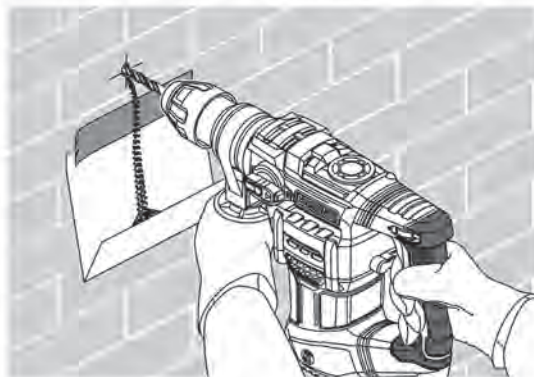

BH10-26 B BMC

EAN (110-127 V): 7640159748830

EAN (230-240 V): 7640159748793



BH10-28 VB BMC

EAN (110-127 V): 7640159747901

EAN (230-240 V): 7640159747673



BH12-28 VB BMC

EAN (110-127 V): 7640159748847

EAN (230-240 V): 7640159748809



BH13-32 VB BMC

EAN (110-127 V): 7640159748892

EAN (230-240 V): 7640159748885



BH15-32 VB BMC

EAN (110-127 V): 7640159747925

EAN (230-240 V): 7640159747697



BH15-36 VB BMC

EAN (110-127 V): 7640159747932

EAN (230-240 V): 7640159747703

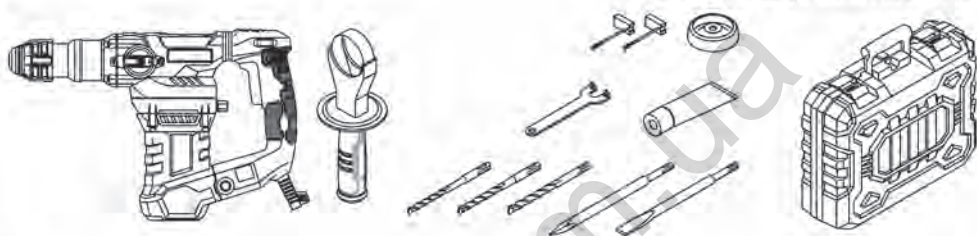

BH16-42 VB BMC

EAN (110-127 V): 7640159748854

EAN (230-240 V): 7640159748816

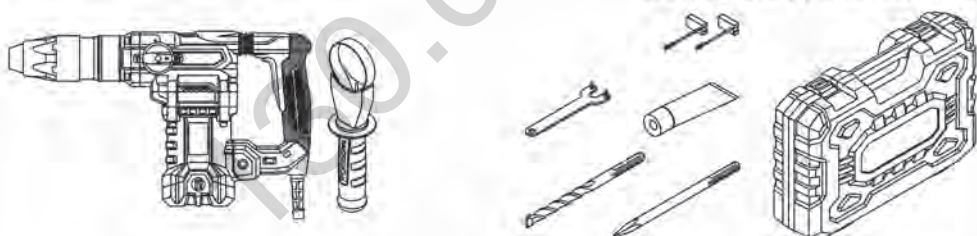

H12-06 B

EAN (110-127 V): 7640159747949

EAN (230-240 V): 7640159747710

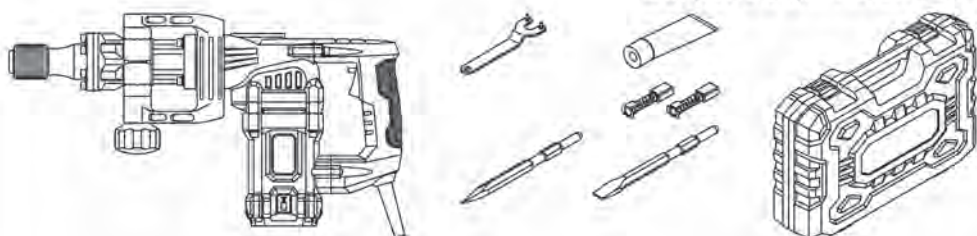

H13-05 B

EAN (110-127 V): 7640159747956

EAN (230-240 V): 7640159747727

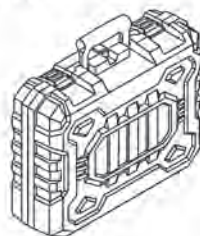
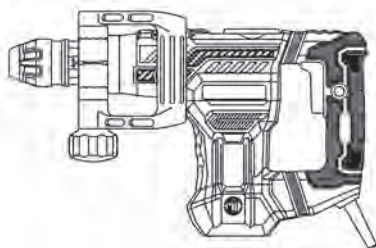

H17-11 B

EAN (110-127 V): 7640159747963

EAN (230-240 V): 7640159747734

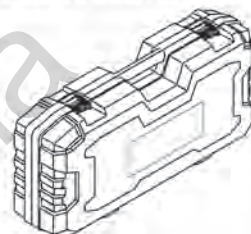
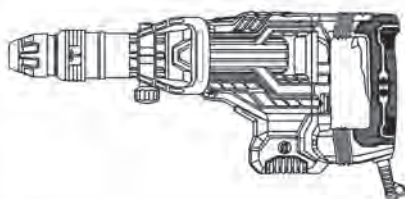

130.com.ua

Elektrowerkzeug - technische Daten

Bohrhammer **BH10-26 B** **BH10-28 VB** **BH12-28 VB** **BH13-32 VB** **BH15-32 VB**

Elektrowerkzeug - Code **[110-127 V ~50 Hz]**
[230-240 V ~50 Hz] siehe Seite 16-18

Nennaufnahme [W] 1050 1050 1200 1300 1500

Ausgangsleistung [W] 480 360 560 580 720

Stromstärke bei Spannung **110-127 V [A]** 8,7 8,7 10,4 10,8 12,5
230-240 V [A] 4,8 4,8 5,4 5,8 6,8

Leerlaufdrehzahl [min⁻¹] 1100 0-1020 0-870 0-850 0-880

Schlaganzahl [min⁻¹] 4350 0-4350 0-4350 0-4300 0-4350

Einzelschlagstärke [J] **♦** 4,5 5 5 5,5 6

Typ des Bohrfutters **SDS PLUS** **SDS PLUS** **SDS PLUS** **SDS PLUS** **SDS PLUS**

Bohrleistung:

- Beton [mm] [Zoll] 26 28 28 32 32
1-1/32" 1-7/64" 1-7/64" 1-17/64" 1-17/64"

- Stahl [mm] [Zoll] 13 13 13 13 13
33/64" 33/64" 33/64" 33/64" 33/64"

- Holz [mm] [Zoll] 40 40 40 40 40
1-37/64" 1-37/64" 1-37/64" 1-37/64" 1-37/64"

Gewicht [kg] [lb] 4,5 4,3 5 4,9 5,2
9,92 9,48 11,03 10,8 11,47

Schutzklasse / II / II / II / II / II

Schalldruck [dB(A)] — 91,9 — 88 95,2

Schallleistung [dB(A)] — 102,9 — 99 105

Beschleunigung [m/s²] — 16,8 — 13,085 11,608

Elektrowerkzeug - technische Daten

Bohrhammer / Hammer **BH15-36 VB** **BH16-42 VB** **H12-06 B** **H13-05 B** **H17-11 B**

Elektrowerkzeug - Code **[110-127 V ~50 Hz]**
[230-240 V ~50 Hz] **siehe Seite 16-18**

Nennaufnahme [W] 1500 1600 1200 1300 1700

Ausgangsleistung [W] 720 840 630 670 610

Stromstärke bei Spannung **110-127 V [A]** 12,5 13,8 10 10,8 14,2
230-240 V [A] 6,8 8 5,4 6 7,8

Leertaufdrehzahl [min⁻¹] 0-880 0-600 — — —

Schlaganzahl [min⁻¹] 0-4350 0-3800 3900 4200 2100

Einzelschlagstärke [J] 6 9 15 18 45

Typ des Bohrfutters **SDS PLUS** **SDS MAX** **HEX-17** **SDS MAX** **SDS MAX** **SDS MAX**

Bohrleistung:

- Beton [mm] [Zoll] 36 42 — — —
1-27/64" 1-21/32"

- Stahl [mm] [Zoll] 13 33/64" — — —
33/64"

- Holz [mm] [Zoll] 40 1-37/64" — — —
1-37/64"

Gewicht [kg] [lb] 5,4 7,1 6 4,9 11
11,91 15,66 13,23 10,8 24,26

Schutzklasse □ / II □ / II □ / II □ / II □ / II

Schalldruck [dB(A)] 92,3 — — 88,6 81,5

Schallleistung [dB(A)] 103,3 — — 105 105

Beschleunigung [m/s²] 19,23 — — 18,863 20,989

Geräusch- information



Tragen Sie bei einem Schalldruck über 85 dB(A) einen Gehörschutz.



Konformitäts- erklärung

Wir erklären in alleiniger Verantwortung, dass das unter "Elektrowerkzeug - technische Daten" beschriebene Produkt allen einschlägigen Bestimmungen der Richtlinien 2006/42/EC einschließlich ihrer Änderungen entspricht und mit folgenden Normen übereinstimmt:

EN 60745-1:2009+A11:2010,
EN 60745-2-6:2010,
EN 55014-1:2017,
EN 55014-2:2015,
EN 61000-3-2:2014,
EN 61000-3-3:2013.

Zertifizierungs-
manager

Wu Cunzhen

Wu Cunzhen

* - für Elektrowerkzeuge mit einer Spannung 230-240 V.

Merit Link International AG
Stabio, Schweiz, 21.02.2020

Allgemeine Sicherheitsvorschriften



WARNUNG - Der Benutzer muss die Bedienungsanleitung lesen, um die Verletzungsgefahr zu verringern!



WARNUNG! Lesen Sie alle Sicherheitshinweise und Anweisungen. Nichtbeachtung der Warnungen und Anweisungen kann zum Stromschlag, Brand und / oder zu schweren Verletzungen führen.

Bewahren Sie alle Warnungen und Anweisungen für die Zukunft auf.

Der Begriff "Elektrowerkzeug" in den Warnhinweisen bezieht sich auf Ihr netzbetriebenes (kabelgebunden) oder batteriebetriebenes (kabellos) Elektrowerkzeug.

Sicherheit am Arbeitsplatz

- **Halten sie Ihren Arbeitsbereich sauber und aufgeräumt.** Unordnung und unbeleuchtete Arbeitsbereiche können zu Unfällen führen.
- **Arbeiten Sie mit dem Elektrowerkzeug nicht in explosionsgefährdeter Umgebung, in der sich brennbare Flüssigkeiten, Gase oder Stäube befinden.** Elektrowerkzeuge erzeugen Funken, die Staub oder Dämpfe entzünden können.
- **Halten Sie Kinder und andere Personen während des Betriebs des Elektrowerkzeugs fern.** Bei Unachtsamkeit können Sie die Kontrolle über das Werkzeug verlieren.

Elektrische Sicherheit

- **Die Anschlussstecker des Elektrowerkzeugs müssen in die Steckdose passen. Der Stecker darf**

in keiner Weise verändert werden. Verwenden sie keine Adapterstecker gemeinsam mit geschützten Elektrowerkzeugen. Unveränderte Stecker und passende Steckdosen reduzieren das Risiko eines Stromschlags.

- **Vermeiden Sie Körperkontakt mit geerdeten Oberflächen wie etwa Rohren, Heizungen, Herden und Kühlschränken.** Es besteht ein erhöhtes Risiko eines Stromschlags, wenn Ihr Körper geerdet ist.
- **Halten Sie das Elektrowerkzeug von Regen oder Nässe fern.** Wenn Wasser in das Elektrowerkzeug eindringt, erhöht sich das Risiko eines Stromschlags.
- **Nutzen Sie das Kabel nur bestimmungsgemäß. Verwenden Sie das Kabel niemals zum Tragen, Ziehen oder Trennen des Elektrowerkzeugs. Halten Sie das Kabel fern von Hitze, Öl, scharfen Kanten oder beweglichen Teilen.** Beschädigte oder verwickelte Kabel erhöhen das Risiko eines Stromschlags.
- **Wenn Sie mit einem Elektrowerkzeug im Freien arbeiten, verwenden sie nur Verlängerungskabel, die für den Außenbereich zugelassen sind.** Die Verwendung eines für den Außenbereich zugelassenen Verlängerungskabels verringert das Risiko eines Stromschlags.
- **Falls sich der Einsatz eines Elektrowerkzeugs in einer feuchten Umgebung nicht vermeiden lässt, verwenden Sie einen Fi-Schutzschalter.** Die Verwendung eines Fi-Schutzschalters verringert das Risiko eines Stromschlags. **HINWEIS!** Der Begriff "Fehlerstromschutzeinrichtung (RCD)" kann durch den Begriff "Fehlerstromschutzschalter (GFCI)" oder "Fehlerstromspannungsschutzschalter (ELCB)" ersetzt werden.
- **Warnung!** Vermeiden Sie Kontakt mit den freiliegenden Metalloberflächen am Getriebe, an der Abschirmung etc., da ansonsten die Gefahr eines Stromschlags droht.

Persönliche Sicherheit

- **Seien Sie aufmerksam, achten sie darauf, was sie tun, und gehen sie mit Vernunft an die Arbeit mit einem Elektrowerkzeug. Benutzen sie das Elektrowerkzeug nicht, wenn Sie müde sind oder unter dem Einfluss von Drogen, Alkohol oder Medikamenten stehen.** Ein Moment der Unachtsamkeit beim Gebrauch des Elektrowerkzeugs kann ernsthafte Verletzungen zur Folge haben.
- **Tragen Sie persönliche Schutzausrüstung. Tragen Sie immer einen Augenschutz.** Das Tragen persönlicher Schutzausrüstung, wie Staubmaske, rutschfeste Sicherheitsschuhe, Schutzhelm oder Gehörschutz je nach Art und Einsatz des Elektrowerkzeugs verringert das Risiko von Personenschäden.
- **Verhindern Sie ein unbeabsichtigtes Einschalten des Elektrowerkzeugs. Vergewissern Sie sich, dass der Schalter in der Aus-Stellung ist, bevor Sie das Elektrowerkzeug an die Stromquelle und / oder Batterie anschließen, in die Hand nehmen oder transportieren.** Wenn Sie beim Tragen des Elektrowerkzeugs den Finger am Schalter haben oder das Elektrowerkzeug eingeschaltet an die Stromversorgung anschließen, kann dies zu Unfällen führen.
- **Bevor das Elektrowerkzeug eingeschaltet wird, entfernen Sie alle Einstellschlüssel oder Schraubenschlüssel.** Ein Schraubenschlüssel oder Einstellschlüssel, der sich in einem rotierenden Teil des Elektrowerkzeugs befindet, kann zu Verletzungen führen.
- **Überschätzen Sie sich nicht. Sorgen sie für einen sicheren Stand und halten Sie jederzeit das**

Gleichgewicht. Dadurch können Sie das Elektrowerkzeug in unerwarteten Situationen besser kontrollieren.

- **Tragen Sie geeignete Kleidung. Tragen Sie keine weite Kleidung oder Schmuck. Halten Haare, Kleidung und Handschuhe fern von beweglichen Teilen.** Lockere Kleidung, Schmuck oder lange Haare können von sich bewegenden Teilen erfasst werden.

- **Wenn die Werkzeuge für den Anschluss von Staubabsaugung und Sammeleinrichtungen vorgesehen sind, vergewissern Sie sich, dass diese ordnungsgemäß angeschlossen sind und richtig verwendet werden.** Verwendung dieser Einrichtungen kann Gefährdungen durch Staub verringern.

- **Lassen Sie sich nicht durch Vertrautheit mit dem Produkt (durch wiederholten Gebrauch erworben) von der strikten Einhaltung der Sicherheitsvorschriften für das vorliegende Produkt abhalten.** Eine unvorsichtige Handlung kann in Sekundenbruchteilen zu schweren Verletzungen führen.

- **Warnung!** Elektrowerkzeuge können während des Betriebs ein elektromagnetisches Feld erzeugen. Dieses Feld kann unter Umständen aktive oder passive medizinische Implantate beeinflussen. Um das Risiko von schweren oder tödlichen Verletzungen zu vermeiden empfehlen wir, dass sich Personen mit medizinischen Implantaten mit Ihrem Arzt und dem Implantahersteller beraten, bevor Sie dieses Elektrowerkzeug verwenden.

Nutzung und Pflege des Elektrowerkzeugs

- **Personen mit beschränkten psychophysischen oder geistigen Fähigkeiten sowie Kinder können das Elektrowerkzeug nicht benutzen, wenn sie nicht überwacht werden oder über die Verwendung des Elektrowerkzeugs von einer Person unterwiesen wurden, die für ihre Sicherheit verantwortlich ist.**

- **Überlasten Sie das Elektrowerkzeug nicht. Verwenden Sie für ihre Arbeit das dafür bestimmte Elektrowerkzeug.** Mit dem passenden Elektrowerkzeug arbeiten Sie besser und sicherer im angegebenen Leistungsbereich.

- **Benutzen Sie das Elektrowerkzeug nicht, wenn es sich mit dem Schalter nicht ein- und ausschalten lässt.** Ein Elektrowerkzeug, das sich nicht ein- oder ausschalten lässt, ist gefährlich und muss repariert werden.

- **Trennen sie das Elektrowerkzeug von der Stromversorgung bzw. der Batterie, bevor Sie Einstellungen vornehmen, Zubehör wechseln oder das Elektrowerkzeug lagern.** Diese vorbeugenden Sicherheitsmaßnahmen vermindern das Risiko, dass das Werkzeug versehentlich eingeschaltet wird.

- **Bewahren Sie unbenutzte Elektrowerkzeuge außerhalb der Reichweite von Kindern auf. Lassen Sie Personen das Werkzeug nicht benutzen, die mit dem Elektrowerkzeug oder diesen Anweisungen nicht vertraut sind.** Die Elektrowerkzeuge können gefährlich sein, wenn sie von unerfahrenen Personen benutzt werden.

- **Die Elektrowerkzeuge müssen gewartet werden. Prüfen Sie, ob bewegliche Teile einwandfrei funktionieren und nicht klemmen, ob Teile gebrochen oder so beschädigt sind, dass die Funktion des Elektrowerkzeugs beeinträchtigt ist. Lassen Sie beschädigte Teile vor dem Einsatz des Elektrowerkzeugs reparieren.** Viele Unfälle werden durch schlecht gewartete Elektrowerkzeuge verursacht.

- **Halten Sie die Schneidwerkzeuge scharf und sauber.** Sorgfältig gepflegte Schneidwerkzeuge mit

scharfen Schneidkanten verkleben sich weniger und sind leichter zu führen.

- **Verwenden Sie das Elektrowerkzeug, das Zubehör, die Einsätze etc. in Übereinstimmung mit diesen Anweisungen unter Berücksichtigung der Arbeitsbedingungen und der auszuführenden Arbeit.** Eine Benutzung des Elektrowerkzeugs für andere als die bestimmungsgemäßen Zwecke kann zu einer gefährlichen Situation führen.

- **Halten Sie die Handgriffe und Greifflächen trocken, sauber und frei von Öl und Fett.** Rutschige Handgriffe und Greifflächen verhindern eine sichere Handhabung und Kontrolle über das Werkzeug in unerwarteten Situationen.

- **Benutzen Sie den Zusatzgriff bei der Arbeit mit dem Elektrowerkzeug, weil er ein hilfreiches Hilfsmittel bei der Handhabung des Elektrowerkzeugs ist.** Das richtige Halten des Elektrowerkzeugs kann das Risiko von Unfällen und Verletzungen reduzieren.

Service

- **Lassen sie das Elektrowerkzeug nur von qualifiziertem Fachpersonal und nur mit Original-Ersatzteilen reparieren.** Damit wird sichergestellt, dass die Sicherheit des Elektrowerkzeugs erhalten bleibt.

- **Befolgen Sie die Anweisungen zum Schmierem und Wechseln von Zubehörteilen.**

Spezielle Sicherheitshinweise

- **Ohrenschäden tragen.** Belastung durch Lärm kann zu Hörschäden führen.

- **Verwenden Sie Zusatzgriff(e), wenn er (sie) mitgeliefert wird (werden).** Der Verlust der Kontrolle kann zu Personenschäden führen.

- **Fassen sie das Elektrowerkzeug nur an isolierten Griffflächen an, wenn sie Arbeiten ausführen, bei denen das Einsatzwerkzeug verborgene Stromleitungen oder das eigene Netzkabel treffen kann.** Kontakt mit einer spannungsführenden Leitung setzt auch freiliegende Metallteile des Elektrowerkzeugs unter Spannung und führt zu einem Stromschlag.

- **Die Netzspannung beachten:** vergewissern Sie sich beim Netzanschluss, dass die Netzspannung der Spannung auf dem Typenschild des Werkzeugs entspricht. Wenn die Netzspannung höher ist, kann es Verletzungen des Bedieners zur Folge haben und das Werkzeug kann zerstört werden. Deshalb das Werkzeug nie willkürlich anstecken, bevor Sie sich über die richtige Netzspannung nicht vergewissert haben. Wenn die Netzspannung dagegen niedriger ist als die erforderliche Spannung, wird es eine Beschädigung des Motors zur Folge haben.

Sicherheitshinweise für die Verwendung des Elektrowerkzeugs



Lesen Sie bitte alle Anweisungen. Die Nichtbeachtung der nachstehend aufgeführten Anweisungen für die Verwendung der Maschine kann zu Stromschlag, Brand oder schweren Verletzungen führen.

- **Prüfen Sie vor der Inbetriebnahme, dass der Bohreinsatz in der richtigen Position festgeklemmt ist.**
- **Das Elektrowerkzeug erzeugt Vibrationen und es ist vor der Inbetriebnahme sorgfältig zu prüfen, dass die**

Schrauben an verschiedenen Stellen immer noch fest angezogen sind.

- Tragen Sie Schutzbrille während des Betriebs, um die Augen zu schützen.
- Halten den Bohreinsatz so scharf, dass der optimale Wirkungsgrad und maximale Sicherheit gewährleistet ist.
- Beim Austausch und Einbau von Zubehör folgen Sie bitte genau den Anweisungen des jeweiligen Zubehörs.
- Wenn das Produkt irgendwelche Probleme aufweist, versuchen Sie nicht, es selbst zu reparieren, sondern bringen Sie das Produkt zu Ihrem lokalen Servicezentrum zur Überprüfung.
- Befestigen Sie das Werkstück richtig. Das Werkstück muss mit einer Befestigungsvorrichtung oder mit einer Zange befestigt werden, wodurch eine bessere Festigkeit gewährleistet wird, als wenn das Werkstück in der Hand gehalten würde.
- Vor dem Einschalten muss sichergestellt werden, dass der Schalter in der "Aus" - Position ist. Bevor Sie das Elektrowerkzeug ablegen, muss es ausgeschaltet sein und der Netzstecker muss gezogen werden.
- Wenn das Zubehör ganz zum Stillstand gekommen ist, kann das Elektrowerkzeug abgelegt werden.
- Lassen Sie das Netzkabel niemals in Kontakt mit dem laufenden Bohreinsatz oder den benachbarten Teilen kommen, sonst kann das Netzkabel beschädigt werden. Ein Elektrowerkzeug mit defektem Kabel darf nicht verwendet werden. Wenn das Netzkabel bei der Arbeit beschädigt wird, darf das beschädigte Kabel nicht berührt werden und der Stecker muss sofort herausgezogen werden. Das beschädigte Kabel erhöht die Gefahr des Stromschlags für den Benutzer.
- Beim Meißeln von Wänden, Fußböden oder bei ähnlichen Arbeiten achten Sie darauf, dass Sie nicht in Kontakt mit Gas, Wasser und Stromleitungen kommen und halten Sie das Elektrowerkzeug an diesen Stellen fern von Metallteilen. Verwenden Sie einen geeigneten Detektor, um versteckte Stromkabel zu finden, oder besorgen Sie sich entsprechende Informationen von dem lokalen Stromversorgungsunternehmen. Beim Anbohren der Stromleitungen besteht die Gefahr von Stromschlag. Bei Beschädigung der Gasleitung besteht die Explosionsgefahr. Anbohren von Wasserleitung wird Sachschaden zur Folge haben.
- Wenn das auf dem Elektrowerkzeug installierte Zubehörteil eingeklemmt wird, das Elektrowerkzeug ausschalten und Ruhe bewahren. Zu diesem Zeitpunkt wird das Elektrowerkzeug ein extrem hohes Reaktionsdrehmoment erzeugen, dass zum Rückschlag führen wird. Das am Elektrowerkzeug installierte Zubehörteil kann leicht eingeklemmt werden, beispielsweise bei Überlastung des Elektrowerkzeugs oder bei Ablenkung des Zubehörteils am Elektrowerkzeug im Werkstück.
- Halten Sie das Elektrowerkzeug nur an den isolierten Griffflächen, wenn Sie Arbeiten ausführen, bei denen die Gefahr besteht, dass das Zubehör verborgene Kabel oder das eigene Netzkabel abtrennt. Beim Kontakt mit einem gespeisten Kreislauf können die Metallteile des Elektrowerkzeugs ebenfalls stromführend werden, so dass der Benutzer einen Stromschlag erleiden kann.
- Beim Betrieb sind beide Griffe des Produkts fest zu halten, der Untergrund muss ausreichend stabil sein. Mit beiden Händen kann das Elektrowerkzeug stabil gehalten werden; vermeiden Sie Einhandbedienung.

- Verwenden Sie keine Flachmeißel im Rotationszustand (z. B. Drehbohrer und Hammerbohrer), sonst wird der Meißel blockiert und das Elektrowerkzeug wird die Kontrolle verlieren.
- Den Zubehörteil können Sie nur in Handschuhen berühren, weil die Bohreinsätze und Zubehörteile während des Betriebs sehr heiß sind und Hautverbrennungen leicht verursachen können. Den Bohreinsatz oder die benachbarten Teile niemals unmittelbar nach der Arbeit berühren, weil diese Teile sehr heiß sind und Hautverbrennungen verursachen können. Tragen von Handschuhen und eine gute Abstützung kann Vibrationen reduzieren und somit eine Verletzung von Händen und Armen verhindern.
- Hände und Körper dürfen nicht zwischen das Elektrowerkzeug und die Wand oder Säule positioniert werden, um zu verhindern, dass das Elektrowerkzeug ausfällt, wenn der Bohreinsatz blockiert wird.
- Bei Verwendung von Verlängerungskabel ein Stromkabel mit doppelter Isolierung mit der gleichen Spezifikation wie das Elektrowerkzeug verwenden.
- Den Motor nicht unter Last anhalten.
- Späne oder lose Teile niemals bei laufendem Werkzeug entfernen.
- Machen Sie sich nicht an den Bohr- oder Meißelwerkzeugen zu schaffen und verwenden Sie nur die für Ihr Werkzeug empfohlenen Zubehörteile und Extras.
- Wenden Sie beim Arbeiten keine Gewalt an; andernfalls kann das Bohr- oder Meißelwerkzeug blockieren oder der Motor wird überlastet.
- Das Werkzeug darf sich nicht im Material festklemmen. Auf keinen Fall versuchen, ein blockiertes Werkzeug mithilfe des Motors herauszudrehen. Der Motor könnte beschädigt werden.
- Festgeklemmte Bohr- oder Meißelwerkzeuge niemals mit einem Hammer o. ä. heraus klopfen die abspringenden Metallteile könnten den Bediener und / oder Unbeteiligte in der Nähe verletzen.
- Vermeiden Sie ein Überhitzen des Werkzeugs durch ununterbrochenes Arbeiten.
- Während des Betriebs, vor allem auf rutschiger oder unebener Oberfläche, sowie bei Arbeit in der Nähe von Abhängen und Böschungen oder bei Höhenarbeit ist es notwendig, die Möglichkeit von Sturz des Bedieners und des Elektrowerkzeugs auszuschließen (Umzäunung oder Schutzrüstung verwenden).
- Während der mit Abbruch von Gebäuden zusammenhängenden Arbeiten ist es notwendig, die Auswirkungen dieser Arbeiten richtig zu auswerten und erforderliche Sicherheitsmaßnahmen zu ergreifen. Zum Beispiel den richtigen Ort für die Arbeit wählen und Fluchtwege in Abhängigkeit von der Richtung des herabfallenden Schutts zu planen.
- Bei Straßenarbeiten sind besondere Sicherheitsvorschriften (erforderliche Verkehrszeichen installieren, geeignete Kleidung tragen, etc.) zu beachten.









Achtung: Chemikalien, die im Staub enthalten sind, der beim Schleifen, Trennschleifen, Schneiden, Sägen, Bohren und anderen Tätigkeiten der Bauindustrie entsteht, können Krebs, angeborene Fehler verursachen oder fruchtbarkeitsschädigend sein. Das Ion einiger chemischen Substanzen ist:

- vor jeder Reparatur und Austauscharbeiten an der Maschine, muss der Netzstecker zunächst herausgezogen werden;

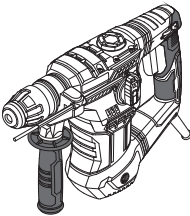
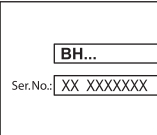
- der transparente Siliciumdioxid und andere Mauerwerksprodukte in Mauerziegeln und im Zement; Kupfer-Chrom-Arsen (CCA) im Holz mit chemischer Behandlung. Der Grad der Schäden durch diese Substanzen ist von der Häufigkeit der Ausführung dieser Arbeiten abhängig. Wenn Sie den Kontakt mit diesen chemischen Substanzen reduzieren wollen, arbeiten Sie an einer Stelle mit Belüftung und verwenden Sie Geräte mit Sicherheitszertifikaten (wie etwa Staubmaske mit Feinstaubfilter).

In der Gebrauchsanweisung verwendete Symbole

Die folgenden Symbole werden in der Gebrauchsanweisung verwendet, bitte ihre Bedeutung merken. Die korrekte Interpretation der Symbole ermöglicht die korrekte und sichere Nutzung des Elektrowerkzeuges.

Symbol	Bedeutung
	Bohrhammer / Hammer Grau markierte Sektionen - weicher Griff (mit isolierter Oberfläche).
	Seriennummernaufkleber: BH ... / H ... - Modell; XX - Datum der Herstellung; XXXXXXX - Seriennummer.
	SDS PLUS (Dreh- bzw. Zubehör-Schaft-Typ).
	SDS MAX (Dreh- bzw. Zubehör-Schaft-Typ).
	HEX-17 (Dreh- bzw. Zubehör-Schaft-Typ).
	Alle Sicherheitsregelungen und Anweisungen lesen.
	Sicherheitsbrille tragen.
	Ohrenschutz tragen.

Symbol	Bedeutung
	Eine Staubschutzmaske tragen.
	Das Elektrowerkzeug vor der Installation bzw. Umstellung von der Stromversorgung abtrennen.
	Risiko, versteckte Verkabelung bzw. Haushaltsleitungen zu beschädigen.
	Bewegungsrichtung.
	Umdrehungsrichtung.
	Geschlossen.
	Offen.
	Modus "Bohren".
	Modus "Hammerbohren".
	Spezialmodus, der Ausstemm-Rotation ermöglicht, um es in einer komfortablen Betriebsposition zu installieren.
	Modus "Ausstemmen".
	Verboten.
	Modus "Bohren".
	Beim Bohren in Keramikfliesen die Schlagfunktion ausschalten.
	Doppelte Isolier- / Schutzklasse.

Symbol	Bedeutung
--------	-----------



Achtung. Wichtig.



Ein Zeichen, das die Konformität des Produkts mit den wesentlichen Anforderungen der EU-Richtlinien und der harmonisierten EU-Standards zertifiziert.



Nützliche Hinweise.



Schutzhandschuhe tragen.



Elektrowerkzeug nicht in den Hausmüll entsorgen.

Elektrowerkzeug - Bestimmungsgemäßer Gebrauch DWT

Die Elektrowerkzeuge ermöglichen das Durchführen der folgenden Arbeiten:

[BH10-26 B, BH10-28 VB, BH12-28 VB, BH13-32 VB, BH15-32 VB, BH15-36 VB]

- Bohren ohne die Schlagfunktion (in Holz, synthetischen Materialien, Metall);
- Schlagbohren (in Stein, Beton, Naturstein);
- Stemmarbeiten (Ausheben von Kabelkanälen in Ziegel, Beton, Stein, Entfernung alter Kacheln, etc.).

[BH16-42 VB]

- Schlagbohren (in Stein, Beton, Naturstein);
- Stemmarbeiten (Ausheben von Kabelkanälen in Ziegel, Beton, Stein, Entfernung alter Kacheln, etc.).

[H12-06 B, H13-05 B, H17-11 B]

- Aushöhlen von Nischen und Öffnungen in Wänden und Deckenkonstruktionen;
- Abriss von Gebäuden (Ziegel oder Mauerwerk, monolithisches Beton, etc.);
- Brechen oder Lockern von verschiedenen Materialien (Beton, Asphalt, Pflastersteine, Erde mit Kies, Eis etc.);
- Hacken von Eis, Ton, etc.;
- Hämmern von Pfählen und Erdungsstäben;
- Stanzen von verschiedenen Materialien.

Einige der oben genannten Tätigkeiten erfordern spezielles Zubehör, das nicht im Lieferumfang enthalten ist und in diesem Handbuch nicht beschrieben ist.

Elektrowerkzeug Einzelteile

- 1 Bohrfutter **SDS PLUS**
- 2 Staubschutzhaube
- 3 Befestigungsbuchse
- 4 Tiefenanschlag *
- 5 Klemmschraube *
- 6 Zusatzgriff *
- 7 Lüftungsschlitze
- 8 Blindverschluss
- 9 Sperrknopf
- 10 Betriebsschalter
- 11 Ein- / Ausschalter
- 12 Stellrad Drehzahlvorwahl
- 13 Flanschschlüssel *
- 14 Rohr mit dem Schmiermittel *
- 15 Staubbänger *
- 16 Halterung *
- 17 Betriebsschalter (Bohren / Stoßen)
- 18 Schlagwerkschalter (Bohren / Schlagbohren)
- 19 Bohrfutter **HEX-17**
- 20 Haltegriff *
- 21 Feststellknopf für Ein- / Ausschalter
- 22 Bohrfutter **SDS MAX**
- 23 Inbusschlüssel *
- 24 Zahnkranzbohrfutter *
- 25 Adapter **SDS PLUS** *
- 26 Schraube *
- 27 Bohrfutterschlüssel *
- 28 Betriebsanzeige

* Zubehör

Abgebildetes oder beschriebenes Zubehör gehört teilweise nicht zum Lieferumfang.

Installation und Regelung der Elektrowerkzeugeite

Vor jeglichen Arbeiten am Elektrowerkzeug den Netzstecker ziehen.



Befestigungselemente nicht zu stark anziehen, um das Gewinde nicht zu beschädigen.



Montage / Demontage / Aufstellung einiger Elemente ist für alle Elektrowerkzeug-Modelle gleich, in diesem Fall sind in der Abbildung keine besonderen Modelle angezeigt.

Zusatzgriff (siehe Abb. 1-2)

Verwenden Sie im Betrieb immer den Zusatzgriff 4. Der Zusatzhandgriff 4 lässt sich individuell verstellen.

[BH10-26 B, BH10-28 VB, BH12-28 VB, BH13-32 VB, BH15-32 VB, BH15-36 VB, BH16-42 VB]

- Den Zusatzhandgriff 4 wie in Abb. 1.1 gezeigt lösen.
- Den Zusatzhandgriff 4 in die gewünschte Position drehen (siehe Abb. 1.2).
- Den Zusatzhandgriff 4 wie in Abb. 1.3 gezeigt festziehen.

[H12-06 B, H13-05 B, H17-11 B]

- Die Spannmutter **20** lösen, wie in der Abb. 2.1 dargestellt ist.
- Den Zusatzhandgriff **4** in die gewünschte Position drehen (siehe Abb. 2.2).
- Die Spannmutter **20** festziehen, wie in der Abb. 2.3 dargestellt ist.

Tiefenanschlag (siehe Abb. 3-8)

Der Tiefenanschlag **6** dient dazu, eine bestimmte Bohrlochtiefe vorzugeben (siehe Abb. 3-8).

[BH10-28 VB]

- Drücken und halten Sie die Halterung **16** (siehe Abb. 3.1, 4.1).
- Die gewünschte Bohrlochtiefe am Tiefenanschlag **6** einstellen (siehe Abb. 3.2, 4.2).
- Lassen Sie die Halterung **16** los (siehe Abb. 3.3, 4.3).

[BH10-26 B, BH12-28 VB, BH13-32 VB]

- Lösen Sie den zusätzlichen Halter **4**, wie in Abb. 5.1, 6.2 gezeigt.
- Verschieben Sie den Tiefenbegrenzer **6**, um die gewünschte Bohrtiefe einzustellen (siehe Abb. 5.2, 6.2).
- Ziehen Sie den zusätzlichen Halter **4** an, wie in Abb. 5.3, 6.2 gezeigt.

[BH15-32 VB]

- Lösen Sie die Klemmschraube **5** (siehe Abb. 7.1, 8.2).
- Verschieben Sie den Tiefenbegrenzer **6**, um die gewünschte Bohrtiefe einzustellen (siehe Abb. 7.2, 8.2).
- Ziehen Sie die Klemmschraube **5** an (siehe Abb. 7.3, 8.2).

Montage / Austausch von Werkzeug (siehe Abb. 9-11)

[BH10-26 B, BH10-28 VB, BH12-28 VB, BH13-32 VB, BH15-32 VB, BH15-36 VB, BH16-42 VB, H13-05 B, H17-11 B]



Beim Einsatz des Werkzeuges achten Sie bitte darauf, dass die Staubschutzhaube **2** nicht beschädigt ist. Im Falle einer Beschädigung ist die Staubschutzhaube **2** umgehend bei einem spezialisierten DWT-Service-Zentrum zu ersetzen.



Bohrwerkzeuge vom Typ **SDS PLUS** und **SDS MAX** weisen entsprechend der Konstruktion von **SDS PLUS** und **SDS MAX** Aufnahmen ein gewisses Spiel auf. Dasscheinbare Verlaufen im Leerlauf verschwindet, sobald das Bohrwerkzeug aufgesetzt wird. Das Bohrwerkzeug wird automatisch zentriert und das Bohrloch kann präzise ausgedrillt werden.

- Bevor Sie den Bohrer (Meißel) montieren säubern Sie ihn und schmieren Sie den Schaft mit einer dünnen Schicht Öl.
- Bei Befestigung des Bohrers (Meißels):
 - den Spannring **3** herausschieben und in dieser Lage halten (siehe Abb. 9.1);

- den Bohrer (Meißel) (durch leichtes Drehen) ins Spannfutter **1 (SDS PLUS)** oder ins Spannfutter **22 (SDS MAX)** bis zum Anschlag (siehe Abb. 9.2) einschieben;
- den Spannring **3** lösen (siehe Abb. 9.3);
- die Befestigung des Bohrers (Meißels) ist so zu prüfen, dass man versucht, ihn aus dem Spannfutter **1 (SDS PLUS)** herauszuziehen oder aus dem Spannfutter **22 (SDS MAX)**.

• Bei Entfernung des Bohrers (Meißels):

- den Spannring **3** herausschieben und in dieser Lage halten (siehe Abb. 10.1);
- den Bohrer (Meißel) aus dem Spannfutter **1 (SDS PLUS)** oder aus dem Spannfutter **22 (SDS MAX)** (siehe Abb. 10.2) entfernen;
- den Spannring **3** lösen (siehe Abb. 10.3).

[H12-06 B]

- Schieben Sie die Spannbuchse **3** nach hinten und halten Sie sie in dieser Position (siehe Abb. 11.1).
- Montieren Sie das Werkzeug oder tauschen Sie es aus. Bei Installation von Arbeitszubehör muss zuerst der Schaft gereinigt werden (siehe Abb. 11.2).
- Lösen Sie die Spannbuchse **3** (siehe Abb. 11.3).



Beim Entfernen des Bohrers (Meißels) aus dem Spannfutter Handschuhe tragen, weil der Bohrer (das Meißel) nach einem langen Bohren gefährlich heiß sein kann.

Austausch der Staubschutzverkleidung (siehe Abb. 12)

[BH10-26 B, BH10-28 VB, BH12-28 VB, BH13-32 VB, BH15-32 VB, BH15-36 VB, BH16-42 VB, H13-05 B, H17-11 B]



Die Staubkappe **2** verhindert das Eindringen von Staub ins Spannfutter **SDS PLUS** oder **SDS MAX**. Niemals Werkzeug mit beschädigter Staubkappe **2** verwenden - bei Beschädigung ist die Kappe sofort zu ersetzen. Den Austausch können Sie selbst durchführen, oder das Servicezentrum von DWT kontaktieren.

- Ziehen Sie die Steckbuchsenbefestigung **3** zurück und halten Sie sie in dieser Position (siehe Abb. 12.1).
- Ziehen Sie an der Staubschutzverkleidung **2** und entfernen Sie sie (siehe Abb. 12.2).
- Montieren Sie eine neue Staubschutzverkleidung **2** (siehe Abb. 12.3).
- Lösen Sie die Steckbuchsenbefestigung **3** (siehe Abb. 12.4).

Adapter für Bohrfutter **SDS PLUS**

[BH10-26 B, BH10-28 VB, BH12-28 VB, BH13-32 VB, BH15-32 VB, BH15-36 VB]

- Der Adapter **25 (SDS PLUS)** und die Schraube **26** ermöglichen die Verwendung einer Bohrfutteraufnahme **24**.
- Auf keinen Fall den Adapter **25 (SDS PLUS)** für Schlagbohr- oder Meißelfunktionen einsetzen.
- Die Bohrer, die zu **SDS PLUS** System nicht gehören, dürfen nicht für das Schlagbohren verwendet werden.

Montage / Demontage des Zahnkranzfutters (siehe Abb. 13-14)

[BH10-26 B, BH10-28 VB, BH12-28 VB, BH13-32 VB, BH15-32 VB, BH15-36 VB]

- Das Zahnkranzbohrfutter **24** auf den Adapter **25 (SDS PLUS)** anschrauben und mit der Schraube **26** fixieren (siehe Abb. 13).
- Installieren Sie den Adapter **25 (SDS PLUS)** in der **SDS PLUS** Aufnahme **1**, indem Sie analog zum Einbau des Bohr- bzw. Meißelwerkzeugs vorgehen - siehe Abb. 14.
- Beim Ausbau die oben beschriebenen Schritte in umgekehrter Reihenfolge ausführen.



Achtung: Achten Sie bei der Montage / Demontage des Zahnkranzbohrfutters 24 darauf, dass Schraube 26 ein Linksgevinde hat.

Montage / Austausch von Werkzeug (siehe Abb. 15)

[BH10-26 B, BH10-28 VB, BH12-28 VB, BH13-32 VB, BH15-32 VB, BH15-36 VB]

- Die Halterteile mit Bohrfutterschlüssel **27** lösen und dann die Futterspindel **24** mit Hand gegen den Uhrzeigersinn (siehe Abb. 15) drehen, bis sich die Halterteile voneinander so entfernen, dass Befestigung / Ersatz von Zubehör möglich ist.
- Montieren Sie das Werkzeug oder tauschen Sie es aus.
- Spannfutter des Zahnkranzfutters **24** im Uhrzeigersinn drehen, um das eingesetzte Werkzeug zu sichern. Dabei das Werkzeug nicht verdrehen.
- Die Teile des Spannfutters **24** mit Bohrfutterschlüssel **27** mit dem gleichen Moment in allen drei Löchern auf der Seite des Spannfutters anziehen.



Der Bohrer wird bei längerem Gebrauch warm und darf nur mit Handschuhen angefasst werden.

Erste Inbetriebnahme des Elektrowerkzeugs

- Nutzen Sie immer die korrekte Betriebsspannung: Die Stromversorgung muss den Informationen, die auf dem Identifikationsschild des Elektrowerkzeugs angegeben sind, entsprechen.
- Ihr Elektrowerkzeug ist bereits ordnungsgemäß geschmiert und einsatzbereit, wenn Sie es erhalten.
- Neue Elektrowerkzeuge müssen sich jedoch erst "einlaufen", bevor sie voll belastet werden können. Diese Einlaufzeit beträgt etwa fünf Betriebsstunden.
- Das Getriebefett benötigt eine kurze Zeit um sich zu erwärmen. Abhängig von der Umgebungstemperatur kann sich diese Zeit von 15 Sekunden (unter der Umgebungstemperatur von 32°C) bis 2 Minuten (unter der Umgebungstemperatur von 0°C) ändern.

Ein- / Ausschalten des Elektrowerkzeugs

[BH10-26 B, BH10-28 VB, BH12-28 VB, BH13-32 VB, BH15-32 VB, BH15-36 VB, BH16-42 VB]

Einschalten:

Ein- / Ausschalter **11** drücken.

Ausschalten:

Ein- / Ausschalter **11** loslassen.

[H12-06 B, H13-05 B]

Kurzes Ein- und Ausschalten

Zum Anschalten den Ein- / Ausschalter **11** drücken und gedrückt halten, und zum Ausschalten wieder loslassen.

Dauerhaftes Ein- / Ausschalten

Einschalten:

Ein- / Ausschalter **11** drücken und mit der Arretierung für den Ein- / Ausschalter **21** feststellen.

Ausschalten:

Ein- / Ausschalter **11** drücken und loslassen.

[H17-11 B]

Kurzes Ein- / Ausschalten

Zum Anschalten den Ein- / Ausschalter **11** drücken und gedrückt halten, und zum Ausschalten wieder loslassen.

Dauerhaftes Ein- / Ausschalten

Einschalten:

Drücken Sie den Ein- / Ausschalter **11** und verriegeln Sie ihn in der Position mit dem Verriegelungsknopf **21**, indem Sie diesen nach oben bewegen.

Ausschalten:

Ein- / Ausschalter **11** drücken und loslassen.

Funktionsmerkmale des Elektrowerkzeugs

Betriebsschalter (siehe Abb. 16-18)



Betriebsumschaltung ist nun bei ausgeschaltetem Motor des Werkzeuges gestattet.



Funktionsschalter 10 und 17 sind mit Sperrknopf 9 ausgestattet, der es ermöglicht den Funktionsschalter zu fixieren. Drehen Sie Funktionsschalter 10 oder 17 während Sie Knopf 9 gedrückt halten um den gewünschten Operationsmodus einzustellen.

[BH10-28 VB, BH15-32 VB]

Der Funktionsschalter 10 ermöglicht das Umschalten der folgenden Betriebsmodi (siehe Abb. 16):

Bohren (Stellen Sie den Funktionsschalter **10** in die in Abbildung 16.1 gezeigte Stellung) - Schlaglose Bohren im Holz, synthetischen Stoffen, Metall.

Schlagbohren (Stellen Sie den Funktionsschalter **10** in die in Abbildung 16.2 gezeigte Stellung) - Schlagbohren in Mauerwerk, Beton, Naturstein.

Meißelrotation (bringen Sie den Schalter **10** in die auf Abb. 16.3 gezeigte Position) - in diesem Modus kön-

nen Sie Ihr Elektrowerkzeug nicht benutzen, sondern er ermöglicht es Ihnen, den Meißel in eine bequeme Position für Stemmarbeiten zu bringen.

Stoßen (Stellen Sie den Funktionsschalter **10** in die in Abbildung 16.4 gezeigte Stellung) - Stoßen der Kanäle in Mauerwerk, Beton bzw. Stein. Abhämmern von Keramikfliesen.

[BH10-26 B, BH12-28 VB, BH13-32 VB, BH15-36 VB]

Die Funktionsschalter 17 und 18 ermöglichen das Umschalten der folgenden Betriebsmodi (siehe Abb. 17):

Bohren (Stellen Sie die Funktionsschalter **17** und **18** in die in Abbildung 17.1 gezeigte Stellung) - Schlaglose Bohren im Holz, synthetischen Stoffen, Metall.

Schlagbohren (die Funktionsschalter **17** und **18** auf die Positionen in Abbildung 17.2 stellen) - Schlagbohren in Mauerwerk, Beton und Naturstein.

Stoßen (Stellen Sie die Funktionsschalter **17** und **18** in die in Abbildung 17.3 gezeigte Stellung) - Stoßen der Kanäle in Mauerwerk, Beton bzw. Stein. Abhämmern von Keramikfliesen.

[BH16-42 VB]

Schlagbohren (Stellen Sie den Funktionsschalter **10** in die in Abbildung 18.1 gezeigte Stellung) - Schlagbohren in Mauerwerk, Beton und Naturstein.

Stoßen (Stellen Sie den Funktionsschalter **10** in die in Abbildung 18.2 gezeigte Stellung) - Stoßen der Kanäle in Mauerwerk, Beton bzw. Stein. Abhämmern von Keramikfliesen.



Zum einfacheren Umschalten zwischen den einzelnen Betriebsarten die SDS PLUS Aufnahme 1 oder die SDS MAX Aufnahme 22 leicht von Hand verdrehen.

Stellrad Drehzahlvorwahl

[BH10-28 VB, BH12-28 VB, BH13-32 VB, BH15-32 VB, BH15-36 VB, BH16-42 VB]

Verwenden Sie den Geschwindigkeitsregler **12**, um die gewünschte Drehzahl und Schlagfrequenz einzustellen.

Die erforderliche Drehzahl ist vom Werkstoff abhängig und kann durch praktischen Versuch ermittelt werden.

Nach einem längeren Arbeiten mit niedrigen Drehzahlen das Elektrowerkzeug mindestens 3 Minuten lang abkühlen lassen. Dazu das Elektrowerkzeug im Leerlauf mit höchster Drehzahl laufen lassen.

Vibrationsschutz-System

[BH10-28 VB, BH12-28 VB, BH13-32 VB, BH15-32 VB, BH15-36 VB, BH16-42 VB, H13-05 B, H17-11 B]

Das Vibrationsschutz-System ist dafür konzipiert die Vibrationsstöße (während des Arbeitsvorgangs) zu vermindern.

Sicherheitskupplung

[BH10-26 B, BH10-28 VB, BH12-28 VB, BH13-32 VB, BH15-32 VB, BH15-36 VB, BH16-42 VB]

Die Sicherheitskupplung schützt das Elektrowerkzeug gegen Überladung und Schäden falls während des Bohrens ein Zubehöerteil beschädigt wird.

Betriebsanzeige

[BH16-42 VB]

Betriebsanzeige **28** ist an, sobald das Elektrowerkzeug mit dem Netz verbunden und bereit zum Einschalten ist.

Tipps zum Arbeiten mit Elektrowerkzeugen



Tragen Sie bei Schlagbohrarbeiten dicke Handschuhe, um Ihren Körper vor Vibrationen zu schützen.



Verwenden Sie immer den Zusatzhandgriff 4, um Ihr Werkzeug sicher zu führen und Rückschlägen zu vermeiden.

Bohren (siehe Abb. 19-23)

[BH10-26 B, BH10-28 VB, BH12-28 VB, BH13-32 VB, BH15-32 VB, BH15-36 VB]



Achtung: Beim Bohren in Holz und Metall die Schlagfunktion ausschalten.

- Bohrerbit regelmäßig schmieren, wenn in Metall gebohrt wird (außer Nichteisenmetalle und deren Legierungen).
- Beim Bohren in harten Metallen den Druck auf das Elektrowerkzeug erhöhen und die Umdrehungsgeschwindigkeit herabsetzen.
- Große Löcher in Metall zuerst vorbohren und auf den gewünschten Durchmesser erweitern (siehe Abb. 19).
- Um ein Absplittern der Oberfläche beim Bohren in Holz zu vermeiden, wie in Abb. 20 gezeigt vorgehen.
- Beim Bohren in glasierte Keramikfliesen zuerst ein Stück Klebeband auf der Fliese befestigen (über das geplante Bohrloch), um ein Verlaufen des Bohrwerkzeugs auf der glatten Fliese zu vermeiden und zu verhindern, dass die glasierte Oberfläche springt (siehe Abb. 21). **Achtung: Beim Bohren in Keramikfliesen die Schlagfunktion ausschalten.**

Schlagbohren (siehe Abb. 22-23)

[BH10-26 B, BH10-28 VB, BH12-28 VB, BH13-32 VB, BH15-32 VB, BH15-36 VB, BH16-42 VB]

- Das Schlagbohren ist unabhängig von der Druckkraft, die Sie für diese Arbeit aufwenden; die Schlagwirkung resultiert einzig und allein aus dem Schlagmechanismus Ihres Werkzeugs. Wenden Sie deshalb keine Gewalt an, sie würde nur dazu führen, dass Ihr Werkzeug festklemmt und der Motor überlastet wird.

• Übermäßige Staubentwicklung beim Bohren in Wänden und Decken kann durch die in Abb. 22-23 gezeigten Maßnahmen verhütet werden. Montieren Sie den Staubfänger 15 wie in Abb. 22 gezeigt, um Löcher in Decken zu Bohren.

Stoßen

• Bei der Arbeit darauf achten, dass das Arbeitszubehör richtig zum verarbeiteten Material gesetzt wird: nicht zu nah am Rand, sonst muss das Elektrowerkzeug oft bewegt werden, und nicht zu weit weg, sonst kann das Zubehör im verarbeiteten Material stecken bleiben.

• Das Elektrowerkzeug mit beiden Händen fest halten und drücken. Keine übermäßige Kraft ausüben: die Energie des Schlagmechanismus ist ausreichend für die effektive Leistung.

• Es ist darauf zu achten, dass das Arbeitszubehör nicht zu tief in das verarbeitete Material eindringt (z.B. beim Lockern des Bodens oder Abriss von Gebäuden), das Arbeitszubehör könnte stecken bleiben.

• Wenn das Arbeitszubehör bei der Arbeit im Material stecken bleibt, versuchen Sie nicht, es unter Nutzung des Elektrowerkzeugs als Hebel frei zu machen, das Elektrowerkzeug könnte beschädigt werden. Das Elektrowerkzeug von dem stecken gebliebenen Zubehör entfernen. Mit der Arbeit fortsetzen und zum Lösen des stecken gebliebenen Zubehörs ein anderes Zubehör verwenden. **Hinweis: Es ist streng verboten, das stecken gebliebenen Arbeitszubehör herauszuschlagen, aufzubrechen oder zu versuchen, es mit anderen Werkzeugen oder Gegenständen (Rohre, Winden, Hebewinden, etc.) frei zu bekommen.**

Elektrowerkzeug - Wartung und vorbeugende Maßnahmen

Vor jeglichen Arbeiten am Elektrowerkzeug den Netzstecker ziehen.

Schmieren des Elektrowerkzeugs

Die Schmierstoffmenge des Elektrowerkzeugs muss regelmäßig nach jeweils 30 Betriebsstunden sowie nach dem Austausch der Kohlebürsten überprüft werden. Verwenden Sie hierzu den Flanschschlüssel 13, um die Kappe 8 zu lösen (für H17-11 B verwenden Sie den Inbusschlüssel 23, um die Schrauben der Kappe 8

zu lösen), überprüfen Sie die Schmierstoffmenge und fügen Sie bei Bedarf Schmierstoff hinzu. Verwenden Sie Spezialfett aus Tube 14.



Die Benutzung des Elektrowerkzeugs ohne oder mit einer unzureichenden Menge Schmiermittel ist untersagt, da dies dazu führen kann, dass das Elektrowerkzeug beschädigt wird oder Ihre Garantie erlischt.

Reinigung des Elektrowerkzeuges

Die regelmäßige Reinigung Ihres Elektrowerkzeugs ist eine unerlässliche Voraussetzung für lange Lebensdauer. Reinigen Sie das Elektrowerkzeug, indem Sie Druckluft durch die Luftschlitze 7 blasen.

After-Sales Service und Anwendungsdienstleister-Service

Unser After-Sales-Service beantwortet Ihre Fragen zur Instandhaltung und Reparatur Ihres Produkts sowie zu Ersatzteilen. Informationen über unsere Servicestellen, Teile-Diagramme und Informationen finden Sie außerdem unter: www.dwt-pt.com.

Transport des Elektrowerkzeuges

• Während des Transports darf kategorische kein mechanischer Druck auf die Verpackung ausgeübt werden.

• Beim Abladen / Aufladen ist es unzulässig, irgendeine Technologie zu verwenden, die auf dem Grundsatz der befestigenden Verpackung beruht.

Umweltschutz



Rohstoffrückgewinnung statt Müllentsorgung.

Elektrowerkzeug, Zubehör und Verpackung zur umweltfreundlichen Entsorgung trennen.

Zum sortenreinen Recycling sind Kunststoffteile gekennzeichnet.

Diese Anleitung ist aus chlorfrei gefertigtem Recycling-Papier hergestellt.

Änderungen vorbehalten.

Deutsch
АВТОТОВАРЫ «130»

Power tool specifications

Rotary hammer **BH10-26 B** **BH10-28 VB** **BH12-28 VB** **BH13-32 VB** **BH15-32 VB**

Power tool code **[110-127 V ~50 Hz]**
[230-240 V ~50 Hz] see pages 16-18

Rated power [W] 1050 1050 1200 1300 1500

Power output [W] 480 360 560 580 720

Amperage at voltage **110-127 V [A]** 8,7 8,7 10,4 10,8 12,5
230-240 V [A] 4,8 4,8 5,4 5,8 6,8

No-load speed [min⁻¹] 1100 0-1020 0-870 0-850 0-880

Impact rate [min⁻¹] 4350 0-4350 0-4350 0-4300 0-4350

Single impact power [J] **◆** 4,5 5 5 5,5 6

Chuck type **SDS PLUS** **SDS PLUS** **SDS PLUS** **SDS PLUS** **SDS PLUS**

Drilling output:

- concrete [mm] 26 28 28 32 32
[inches] 1-1/32" 1-7/64" 1-7/64" 1-17/64" 1-17/64"

- steel [mm] 13 13 13 13 13
[inches] 33/64" 33/64" 33/64" 33/64" 33/64"

- wood [mm] 40 40 40 40 40
[inches] 1-37/64" 1-37/64" 1-37/64" 1-37/64" 1-37/64"

Weight [kg] 4,5 4,3 5 4,9 5,2
[lb] 9,92 9,48 11,03 10,8 11,47

Safety class / II / II / II / II / II

Sound pressure [dB(A)] — 91,9 — 88 95,2

Acoustic power [dB(A)] — 102,9 — 99 105

Weighted vibration [m/s²] — 16,8 — 13,085 11,608

Power tool specifications

Rotary hammer / hammer BH15-36 VB BH16-42 VB H12-06 B H13-05 B H17-11 B

Power tool code [110-127 V ~50 Hz]
[230-240 V ~50 Hz]

see pages 16-18

Rated power [W] 1500 1600 1200 1300 1700

Power output [W] 720 840 630 670 610

Amperage at voltage 110-127 V [A] 12.5 13.8 10 10.8 14.2
230-240 V [A] 6.8 8 5.4 6 7.8

No-load speed [min⁻¹] 0-880 0-600 — — —

Impact rate [min⁻¹] 0-4350 0-3800 3900 4200 2100

Single impact power [J] 6 9 15 18 45

Chuck type SDS PLUS SDS MAX HEX-17 SDS MAX SDS MAX SDS MAX

Drilling output:

- concrete [mm] [inches] 36 42 — — —
1-27/64" 1-21/32"

- steel [mm] [inches] 13 33/64" — — —

- wood [mm] [inches] 40 1-37/64" — — —

Weight [kg] [lb] 5.4 7.1 6 4.9 11
11.91 15.66 13.23 10.8 24.26

Safety class □ / II □ / II □ / II □ / II □ / II

Sound pressure [dB(A)] 92,3 — — 88,6 81,5

Acoustic power [dB(A)] 103,3 — — 105 105

Weighted vibration [m/s²] 19,23 — — 18,863 20,989

Noise information



Always wear ear protection if the sound pressure exceed 85 dB(A).



Declaration of conformity

We declare under our sole responsibility that the product described under "Power tool specifications" is in conformity with all relevant provisions of the directives 2006/42/EC including their amendments and complies with the following standards:

EN 60745-1:2009+A11:2010,

EN 60745-2-6:2010,

EN 55014-1:2017,

EN 55014-2:2015,

EN 61000-3-2:2014,

EN 61000-3-3:2013.

Certification manager

Wu Cunzhen

* - for power tools with voltage 230-240 V.

Merit Link International AG
Stabio, Switzerland, 21.02.2020

General safety rules



WARNING - To reduce the risk of injury, user must read instruction manual!



WARNING! Read all safety warnings and all instructions. Failure to follow the warnings and instructions may result in electric shock, fire and / or serious injury.

Save all warnings and instructions for future reference.

The term "power tool" in the warnings refers to your mains-operated (corded) power tool or battery-operated (cordless) power tool.

Work area safety

- **Keep work area clean and well lit.** Cluttered or dark areas invite accidents.
- **Do not operate power tools in explosive atmospheres, such as in the presence of flammable liquids, gases or dust.** Power tools create sparks which may ignite the dust or fumes.
- **Keep children and bystanders away while operating a power tool.** Distractions can cause you to lose control.

Electrical safety

- **Power tool plugs must match the outlet. Never modify the plug in any way. Do not use any adapter plugs with earthed (grounded) power tools.** Unmodified plugs and matching outlets will reduce risk of electric shock.
- **Avoid body contact with earthed or grounded surfaces, such as pipes, radiators, ranges and**

refrigerators. There is an increased risk of electric shock if your body is earthed or grounded.

- **Do not expose power tools to rain or wet conditions.** Water entering a power tool will increase the risk of electric shock.
- **Do not abuse the cord. Never use the cord for carrying, pulling or unplugging the power tool. Keep cord away from heat, oil, sharp edges or moving parts.** Damaged or entangled cords increase the risk of electric shock.
- **When operating a power tool outdoors, use an extension cord suitable for outdoor use.** Use of a cord suitable for outdoor use reduces the risk of electric shock.
- **If operating a power tool in a damp location is unavoidable, use a residual current device (RCD) protected supply.** Use of an RCD reduces the risk of electric shock. NOTE! The term "residual current device (RCD)" may be replaced by the term "ground fault circuit interrupter (GFCI)" or "earth leakage circuit breaker (ELCB)".
- **Warning! Never touch the exposed metal surfaces on gearbox, shield, and so on because touching metal surfaces will be interfered with the electromagnetic wave, thus causing potential injury or accidents.**

Personal safety

- **Stay alert, watch what you are doing and use common sense when operating a power tool. Do not use a power tool while you are tired or under the influence of drugs, alcohol or medication.** A moment of inattention while operating power tools may result in serious personal injury.
- **Use personal protective equipment. Always wear eye protection.** Protective equipment such as dust mask, non-skid safety shoes, hard hat, or hearing protection used for appropriate conditions will reduce personal injuries.
- **Prevent unintentional starting. Ensure the switch is in the off-position before connecting to power source and / or battery pack, picking up or carrying the tool.** Carrying power tools with your finger on the switch or energising power tools that have the switch on invites accidents.
- **Remove any adjusting key or wrench before turning the power tool on.** A wrench or a key left attached to a rotating part of the power tool may result in personal injury.
- **Do not overreach. Keep proper footing and balance at all times.** This enables better control of the power tool in unexpected situations.
- **Dress properly. Do not wear loose clothing or jewellery. Keep your hair, clothing and gloves away from moving parts.** Loose clothes, jewellery or long hair can be caught in moving parts.
- **If devices are provided for the connection of dust extraction and collection facilities, ensure these are connected and properly used.** Use of dust collection can reduce dust-related hazards.
- **Do not let familiarity gained from frequent use of tools allow you to become complacent and ignore tool safety principles.** A careless action can cause severe injury within a fraction of a second.
- **Warning! Power tools can produce an electromagnetic field during operation.** This field may under some circumstances interfere with active or passive medical implants. To reduce the risk of serious or fatal injury, we recommend persons with medical implants to consult their physician and the medical implant manufacturer before operating this power tool.

Power tool use and care

- The persons with lowered psychophysical or mental aptitudes as well as children can not operate the power tool, if they are not supervised or instructed about use of the power tool by a person responsible for their safety.
- **Do not force the power tool. Use the correct power tool for your application.** The correct power tool will do the job better and safer at the rate for which it was designed.
- **Do not use the power tool if the switch does not turn it on and off.** Any power tool that cannot be controlled with the switch is dangerous and must be repaired.
- **Disconnect the plug from the power source and / or the battery pack from the power tool before making any adjustments, changing accessories, or storing power tools.** Such preventive safety measures reduce the risk of starting the power tool accidentally.
- **Store idle power tools out of the reach of children and do not allow persons unfamiliar with the power tool or these instructions to operate the power tool.** Power tools are dangerous in the hands of untrained users.
- **Maintain power tools. Check for misalignment or binding of moving parts, breakage of parts and any other condition that may affect the power tool's operation. If damaged, have the power tool repaired before use.** Many accidents are caused by poorly maintained power tools.
- **Keep cutting tools sharp and clean.** Properly maintained cutting tools with sharp cutting edges are less likely to bind and are easier to control.
- **Use the power tool, accessories and tool bits etc. in accordance with these instructions, taking into account the working conditions and the work to be performed.** Use of the power tool for operations different from those intended could result in a hazardous situation.
- **Keep handles and grasping surfaces dry, clean and free from oil and grease.** Slippery handles and grasping surfaces do not allow for safe handling and control of the tool in unexpected situations.
- Note that when you operate a power tool, please hold the auxiliary handle correctly, which is helpful when controlling the power tool. Therefore, proper holding can reduce the risk of accidents or injuries.

Service

- **Have your power tool serviced by a qualified repair person using only identical replacement parts.** This will ensure that the safety of the power tool is maintained.
- Follow instruction for lubricating and changing accessories.

Special safety warnings

- **Wear ear protectors.** Exposure to noise can cause hearing loss.
- **Use auxiliary handle(s), if supplied with the tool.** Loss of control can cause personal injury.
- **Hold power tool by insulated gripping surfaces, when performing an operation where the cutting**

accessory may contact hidden wiring or its own cord. Cutting accessory contacting a "live" wire may make exposed metal parts of the power tool "live" and could give the operator an electric shock.

Notice the supply power voltage: in power connection, be sure to note whether the power supply voltage is the same as that labeled on the tool nameplate. When the power supply voltage is higher than the voltage applicable to the tool, an accident will happen to the user and meanwhile the tool itself will be destroyed. Therefore, in case of the failure to confirm the power supply voltage, never plug in arbitrarily. On the contrary, when the power supply voltage is lower than that needed for the tool, the motor will be damaged.

Safety guidelines during power tool operation



All instructions have to be read. In case of using the machine not in accordance with the following provisions, electric shock, fire or serious injury may occur.

- Check that the drill bit has been clamped in proper position or not prior to operation.
- Power tool working will generate vibration and you should carefully confirm that screws in different places still are tightened or not prior to operation.
- Wear blinder in operation to protect eyes.
- Maintain the keenness of the drill bit so as to achieve the optimum and safest efficiency.
- When replace or assemble the accessories, the operation must follow the instructions of the accessory strictly.
- If the producer has any problems, you must not try to repair personally, please take it to the local assigned maintenance center for inspection.
- Fix the workpiece as far as possible. The workpiece shall be fixed with fixing device or pincer pliers, which shall be fastness than holding the piece in hand.
- Before powered on, the switch must be confirmed in "off" position; before you put down the power tool, it must be turned off and the power plug must be pulled out.
- When the accessory is totally static, then the power tool can be put down.
- Never let the power wire touch the drill bit or surrounding parts in operation, or the power wire may be damaged. The power tool with broken wires must not be used. If the power wire is damaged in the working, then the damaged wire must not be touched, and the plug must be pulled out immediately. The damaged wire shall increase the danger of user's electric shock.
- Chiseling walls, floors or on similar occasions, pay attention to keep away from gas, tap water pipeline and electric wire and operating tools in those places shall keep away from touching metal parts. The appropriate detector shall be used so as to find out the location of the concealed power wire. Or you can require the relevant data from the local power supply entity. The wires that are drilled through shall result in the fire and electric shock. The damaged gas pipe will result in the explosion. If the water pipe is drilled through, the property loss will be caused.
- If the accessory installed on the power tool gets clamped, the power tool must be turned off immedi-

ately and stay calm. At the time, the power tool will generate ultra-high reaction torque, and result in the return stroke. The accessory installed on the power tool is easy to be clamped, like: the power tool is in hypercharge, or the accessory installed on the power tool inclines in the workpiece.

- The concealed electric wire or the power wire of the power tool may be cut off in operation, and then the insulated handle must be held to operate the power tool. If the power tool contacts the charged circuit, then the metal parts on the power tool shall conduct electricity, and the operator may have electric shock.

- Two handles of the product must be held with both hands tightly in operation, and the base must be stable. Both hands can hold the power tool stably; one hand operation must be avoided.

- The flat chisel must not be used in the rotational state (such as rotary drill and hammer drill), or the chisel will be blocked and the power tool will lose control.

- Only when you wear gloves then you can touch the accessories, the drill bits and accessories will be hot in operation, and it is easy to get burn. Never immediately touch the drill bit or parts around it upon the end of work, for those parts will be scalding and scald your skin. Wear gloves and middle rest can reduce the vibration and the injury to the hands and arms.

- Hands and body must not be placed between the power tool and the wall or column so as to prevent the power tool from flying off when the drill bits gets blocked.

- In case using extended power wire, please use double insulation power wire with the same specification as the power tool.

- Avoid stopping an power tool motor when loaded.

- Never remove any chips or fragments with your power tool's motor running.

- Never change the borer and chisel design or use attachments and appliances, which are not recommended for your power tool.

- When working, never press the power tool too hard, as this might lead to the borer or chisel seizing and motor overloading.

- Avoid the drill, borer and chisel seizing in the material worked in. If this happens, do not try to release them with your perforator's motor. It may damage the motor.

- Never force out the drills, borers or chisels stuck in the material you are working on with a hammer or other objects the chipped off metal particles may harm both the operator and the persons who are nearby.

- Avoid overheating your power tool, when using it for a long time.

- During operation, especially on slippery or uneven surfaces as well as when working near cliffs, slopes, or at elevated conditions, it is necessary to exclude the possibility of falling of both the operator and the power tool (fencing structures or preventers must be used).

- In the course of the operations related to the destruction of building structures, it is necessary to perform the correct assessment of the impact of such operations and to take necessary safety measures. For example, choose the correct place for work and consider escape routes depending on the debris falling direction.

- While performing the road work, it is necessary to comply with the special safety rules (install the required road signs, wear appropriate clothing, etc.).



Warning: the chemical substances contained in dust generated in sanding, cutting, sawing, grinding, drilling and other construction industry activities may result in cancer, congenital deficiency or be harmful to the fertility. The ion of some chemical substances shall be:

- before any repair and replacement work to the machine, the power plug must be pulled out firstly;
- the transparent two silicon oxide and other masonry products in the wall bricks and cement; the chromium arsenic (CCA) in wood with chemical treatment. The harm degree of these substances shall depend on the frequent degree of you carrying out these works. If you want to reduce the contact with these chemical substances, please work in the place with ventilation and you shall use the appliances with safety certificates (such as the dust mask designed with tiny dust filter).

Symbols used in the manual

Following symbols are used in the operation manual, please remember their meanings. Correct interpretation of the symbols will allow correct and safe use of the power tool.

Symbol

Meaning

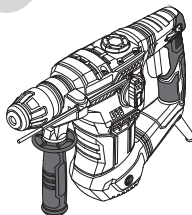

Rotary hammer / hammer
sections marked gray - soft grip (with insulated surface).

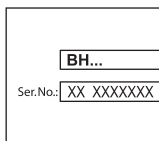

Serial number sticker:
BH ... / H ... - model;
XX - date of manufacture;
XXXXXXX - serial number.

















SDS PLUS (chuck or accessory shank type).











SDS MAX (chuck or accessory shank type).



HEX-17 (chuck or accessory shank type).

Symbol	Meaning
	Read all safety regulations and instructions.
	Wear safety goggles.
	Wear ear protectors.
	Wear a dust mask.
	Disconnect the power tool from the mains before installation or adjustment.
	Risk of damage to hidden wiring or household service lines.
	Movement direction.
	Rotation direction.
	Locked.
	Unlocked.
	"Drilling" mode.
	"Impact drilling" mode.
	Special mode that allows for chisel rotation in order to install it in a comfortable operation position.
	"Chiseling" mode.
	Prohibited.

Symbol	Meaning
	"Drilling" mode.
	Drill tiles in the impactless drilling operation mode only.
	Double insulation / protection class.
	Attention. Important.
	A sign certifying that the product complies with essential requirements of the EU directives and harmonized EU standards.
	Useful information.
	Wear protective gloves.
	Do not dispose of the power tool in a domestic waste container.

DWT power tool designation

Power tools allow the following types of work to be performed:

[BH10-26 B, BH10-28 VB, BH12-28 VB, BH13-32 VB, BH15-32 VB, BH15-36 VB]

- drilling without impact (in wood, synthetic materials, metal);
- impact drilling (in brick, concrete, natural stone);
- chiseling works (slotting cable channels in brick, concrete, stone, removing old tiles, etc.).

[BH16-42 VB]

- impact drilling (in brick, concrete, natural stone);
- chiseling works (slotting cable channels in brick, concrete, stone, removing old tiles, etc.).

[H12-06 B, H13-05 B, H17-11 B]

- gouging of niches and openings in walls and floor structures;
- demolition of building structures (brick- or stonework, monolithic concrete, etc.);

- cracking or loosening of various materials or pavements (concrete, asphalt, paving stones, soil with the inclusion of gravel, ice, etc.);
- chipping of ice, clay, etc.;
- driving of piles and ground rods;
- stamping of different materials.

Some of the above types of operations require special accessories that are not included in the delivery scope and not described in this manual.

Power tool components

- 1 Chuck **SDS PLUS**
- 2 Dust protection casing
- 3 Fixing bush
- 4 Additional handle *
- 5 Clamping screw *
- 6 Depth stop *
- 7 Ventilation slots
- 8 Cap
- 9 Lock button
- 10 Function switch
- 11 On / off switch
- 12 Speed selector thumbwheel
- 13 Flange wrench *
- 14 Tube with lubricant *
- 15 Dust collector *
- 16 Retainer *
- 17 Function switch (drilling / chiselling)
- 18 Impact gear switch (drilling / impact drilling)
- 19 Chuck **HEX-17**
- 20 Clamping nut *
- 21 Lock-on button
- 22 Chuck **SDS MAX**
- 23 Allen key *
- 24 Gear rim chuck *
- 25 Adapter **SDS PLUS** *
- 26 Screw *
- 27 Drill chuck key *
- 28 Power indicator

* Optional extra

Not all of the accessories illustrated or described are included as standard delivery.

Installation and regulation of power tool elements

Before carrying out any works on the power tool it must be disconnected from the mains.



Do not draw up the fastening elements too tight to avoid damaging the thread.



Mounting / dismantling / setting-up of some elements is the same for all power tool models, in this case specific models are not indicated in the illustration.

Additional handle (see fig. 1-2)

Always use the additional handle 4 when operating. Additional handle 4 may be positioned as deemed comfortable by the user.

[BH10-26 B, BH10-28 VB, BH12-28 VB, BH13-32 VB, BH15-32 VB, BH15-36 VB, BH16-42 VB]

- Loose additional handle 4 as shown in fig. 1.1.
- Place additional handle 4 in desired position (see fig. 1.2).
- Tighten additional handle 4 as shown in fig. 1.3.

[H12-06 B, H13-05 B, H17-11 B]

- Loose clamping nut 20 as shown in fig. 2.1.
- Place additional handle 4 in desired position (see fig. 2.2).
- Tighten clamping nut 20 as shown in fig. 2.3.

Depth stop (see fig. 3-8)

Use depth stop 6 to set a required drilling depth (see fig. 3-8).

[BH10-28 VB]

- Press and hold retainer 16 (see fig. 3.1, 4.1).
- Move depth stop 6 to set a required drilling depth (see fig. 3.2, 4.2).
- Release retainer 16 (see fig. 3.3, 4.3).

[BH10-26 B, BH12-28 VB, BH13-32 VB]

- Loose additional handle 4 as shown in fig. 5.1, 6.2.
- Move depth stop 6 to set a required drilling depth (see fig. 5.2, 6.2).
- Tighten additional handle 4 as shown in fig. 5.3, 6.2.

[BH15-32 VB]

- Slacken clamping screw 5 (see fig. 7.1, 8.2).
- Move depth stop 6 to set a required drilling depth (see fig. 7.2, 8.2).
- Tighten clamping screw 5 (see fig. 7.3, 8.2).

Mounting / replacement of accessories (see fig. 9-11)

[BH10-26 B, BH10-28 VB, BH12-28 VB, BH13-32 VB, BH15-32 VB, BH15-36 VB, BH16-42 VB, H13-05 B, H17-11 B]



During the mounting of the tool please prove that the dust protection casing 2 is not damaged. In the case of damage the dust protection casing 2 is to be replaced immediately at the specialized DWT Service Centre.



Borers SDS PLUS and SDS MAX, due to the design peculiarities of chucks SDS PLUS and SDS MAX, can move freely within a certain range. This is why a radial run-out appears at no-load idle running, which is automatically centred at drilling. It does not influence hole-drilling accuracy.

- Before installing the borer (chisel), clean it and lubricate the shank with a thin layer of oil.
- **When mounting borer (chisel):**
 - move fixing bush 3 back and hold it in this position (see fig. 9.1);

- insert (slightly twisting) the borer (chisel) into the chuck 1 (SDS PLUS) or into the chuck 22 (SDS MAX) against stop (see fig. 9.2);
- release fixing bush 3 (see fig. 9.3);
- test the borer (chisel) fixing by trying to remove it from chuck 1 (SDS PLUS) or from chuck 22 (SDS MAX).

• When removing borer (chisel):

- move fixing bush 3 back and hold it in this position (see fig. 10.1);
- extract the borer (chisel) from the chuck 1 (SDS PLUS) or from chuck 22 (SDS MAX) (see fig. 10.2);
- release fixing bush 3 (see fig. 10.3).

[H12-06 B]

- Move backward the fixing bush 3 and hold it in this position (see fig. 11.1).
- Mount / replace the accessory. When installing the working accessory, it is necessary to clear the shank end preliminarily (see fig. 11.2).
- Release the fixing bush 3 (see fig. 11.3).



Gloves are to be used when removing the borer (chisel) from chuck, as the borer (chisel) may be dangerously hot after long drilling.

Replacing the dust protection casing (see fig. 12)

[BH10-26 B, BH10-28 VB, BH12-28 VB, BH13-32 VB, BH15-32 VB, BH15-36 VB, BH16-42 VB, H13-05 B, H17-11 B]



Dust protection casing 2 prevents the dust from entering the SDS PLUS chuck or SDS MAX chuck. Never use your power tool with a damaged dust protection casing 2 - if damaged, it must be immediately replaced. You can either do it on your own, or contact the DWT service center.

- Move fixing bush 3 back and hold it in that position (see fig. 12.1).
- Pull dust protection casing 2, and remove it (see fig. 12.2).
- Install a new dust protection casing 2 (see fig. 12.3).
- Release fixing bush 3 (see fig. 12.4).

Adapter for chuck SDS PLUS

[BH10-26 B, BH10-28 VB, BH12-28 VB, BH13-32 VB, BH15-32 VB, BH15-36 VB]

- SDS PLUS adapter 25 and screw 26 enable using gear rim chuck 24.
- Never use SDS PLUS adapter 25 in the impact drilling or chiselling operation modes.
- Drills that don't belong to the SDS PLUS system are not allowed for the impact drilling.

Mounting / dismantling of the gear rim chuck (see fig. 13-14)

[BH10-26 B, BH10-28 VB, BH12-28 VB, BH13-32 VB, BH15-32 VB, BH15-36 VB]

- Screw the gear rim chuck 24 onto the adapter 25 (SDS PLUS) and lock it in with the screw 26 (see fig. 13).

- Install the adapter 25 (SDS PLUS) into the chuck 1 (SDS PLUS), repeating the same steps as when mounting the borer (chisel) see fig. 14.
- When dismantling, repeat the steps described above in the reverse order.



Attention: keep in mind that in the process of mounting / dismantling of the gear rim chuck 24 the screw 26 has a left-hand thread.

Mounting / replacement of accessories (see fig. 15)

[BH10-26 B, BH10-28 VB, BH12-28 VB, BH13-32 VB, BH15-32 VB, BH15-36 VB]

- Release the cams grip with drill chuck key 27, then rotate the quill of gear rim chuck 24 counter-clockwise with your hand (see fig. 15) until the cams move apart at the distance allowing an accessory to be mounted / replaced.
- Mount / replace an accessory.
- Rotate the quill of gear rim chuck 24 clockwise with your hand in order to lock the accessory mounted. Do not allow the accessory to become distorted.
- Tighten the cams of gear rim chuck 24 with drill chuck key 27 applying a similar torque to each of the three openings on the side surface of the chuck.



With long-term use the drill bit may become very warm; use gloves to remove it.

Initial operation of the power tools

- Always use the correct supply voltage the power supply voltage must match the information quoted on the power tool identification plate.
- The power tool is supplied properly lubricated and ready for use.
- A new power tool needs some time for its parts to run in before a full load operation. The run-in period duration is about 5 hours of operation.
- The gear lubrications require a short time to get warm. Depending on the ambient temperature this period of time can alter within the range of approximately 15 s (at ambient temperature of 32°C) up to 2 minutes (at ambient temperature of 0°C).

Switching the power tool on / off

[BH10-26 B, BH10-28 VB, BH12-28 VB, BH13-32 VB, BH15-32 VB, BH15-36 VB, BH16-42 VB]

Switching on:

Press on / off switch 11.

Switching off:

Release the on / off switch 11.

[H12-06 B, H13-05 B]

Short-term switching on / off

To switch on, press and hold on / off switch 11, to switch off - release it.

Long-term switching on / off

Switching on:

Push on / off switch **11** and lock it in the position with lock-on button **21**.

Switching off:

Push and release on / off switch **11**.

[H17-11 B]

Short-term switching on / off

To switch on, press and hold on / off switch **11**, to switch off - release it.

Long-term switching on / off

Switching on:

Push on / off switch **11** and lock it in the position with lock-on button **21**, moving it up.

Switching off:

Push and release on / off switch **11**.

Design features of the power tool

Operation mode regulator (see fig. 16-18)



Switching the operation modes shall be carried out only in the off mode of the tool's motor.



Function switches 10 and 17 are fitted with lock button 9 that is used to fix the function switch in a set position. Rotate function switches 10 or 17 while pressing button 9 in order to set a desired operating mode.

[BH10-28 VB, BH15-32 VB]

Function switch 10 is designed for the switching the following operation modes of the tool (see fig. 16):

Drilling (set the function switch **10** in the position indicated in figure 16.1) - non-percussion drilling in wood, synthetics, metal.

Percussion drilling (set the function switch **10** in the position indicated in figure 16.2) - percussion drilling in masonry, concrete, natural stone.

Chisel rotation (set switch **10** in the position shown on figure 16.3) - this mode does not allow operating your power tool, but allows setting the chisel in a comfortable position for chiseling works.

Chiselling (set the function switch **10** in the position indicated in figure 16.4) - chiselling ducts in masonry, concrete, stone, removing ceramic tiles.

[BH10-26 B, BH12-28 VB, BH13-32 VB, BH15-36 VB]

Function switches 17 and 18 are designed for the switching the following operation modes of the tool (see fig. 17):

Drilling (set the function switches **17** and **18** in the positions indicated in figure 17.1) - non-impact drilling in wood, synthetics, metal.

Impact drilling (set the function switches **17** and **18** in the positions indicated in figure 17.2) - impact drilling in masonry, concrete, natural stone.

Chiselling (set the function switches **17** and **18** in the positions indicated in figure 17.3) - chiselling ducts in masonry, concrete, stone, removing ceramic tiles.

[BH16-42 VB]

Impact drilling (set the function switch **10** in the position indicated in figure 18.1) - impact drilling in masonry, concrete, natural stone.

Chiselling (set the function switch **10** in the position indicated in figure 18.2) - chiselling ducts in masonry, concrete, stone, removing ceramic tiles.



In order to make switching between the operation modes smoother, rotate slightly chuck 1 (SDS PLUS) or chuck 22 (SDS MAX) by hand.

Speed selector thumbwheel

[BH10-28 VB, BH12-28 VB, BH13-32 VB, BH15-32 VB, BH15-36 VB, BH16-42 VB]

Use speed selector thumbwheel **12** to set required revolutions and impact frequency.

The required speed is dependent on the material and can be determined with practical trials.

When operating your power tool at a low speed for a long time, it has to be cooled down for 3 minutes. To do it, set a maximum speed and leave your power tool to run idle.

Vibration protection system

[BH10-28 VB, BH12-28 VB, BH13-32 VB, BH15-32 VB, BH15-36 VB, BH16-42 VB, H13-05 B, H17-11 B]

The vibration protection system is design to reduce vibration impact (during operation) on the operator.

Safety clutch

[BH10-26 B, BH10-28 VB, BH12-28 VB, BH13-32 VB, BH15-32 VB, BH15-36 VB, BH16-42 VB]

The safety clutch protects the power tool against overload and damage in case of accessory sticking during drilling.

Power indicator

[BH16-42 VB]

Power indicator **28** is on when the power tool is connected to the mains and is ready to be switched on.

Recommendations on the power tool operation



Wear thick soft gloves when working to reduce vibration impact on your body.



Always use additional handle 4 when working, it will ensure a better control of your power tool and reduce recoil.

Drilling (see fig. 19-23)

[BH10-26 B, BH10-28 VB, BH12-28 VB, BH13-32 VB, BH15-32 VB, BH15-36 VB]



Caution: drill wood and metals in the impactless drilling operation mode only.

- Grease the drill bit regularly when drilling holes in metals (except drilling non-ferrous metals and their alloys).
- When drilling hard metals, apply more force to the power tool and lower the rotation speed.
- When drilling large diameter holes in metal, first drill a hole with a smaller diameter and ream it till the necessary diameter (see fig. 19).
- In order to avoid splitting of the surface at an exit point of a drill bit when drilling holes in wood, follow the instructions shown in figure 20.
- When drilling holes in glazed ceramic tiles, in order to improve the drill centering accuracy and to save the glaze from damage, apply adhesive tape to the presumed hole center and drill after that (see fig. 21). **Caution: drill tiles in the impactless drilling operation mode only.**

Impact drilling (see fig. 22-23)

[BH10-26 B, BH10-28 VB, BH12-28 VB, BH13-32 VB, BH15-32 VB, BH15-36 VB, BH16-42 VB]

- At impact drilling the result does not depend on the pressing force you apply to your electric tool, which is due to the impact mechanism design. This is why do not exert excessive pressure on your electric tool, as it may result in borer seizing and motor overload.
- In order to decrease dust production when drilling holes in walls and ceilings, take actions indicated in fig. 22-23. Mount dust collector 15 as shown in figure 22 for drilling holes in the ceilings.

Chiselling

- When working, make sure to properly adjust the working accessory to the material being processed: not too close to the edge as the power tool will need to be displaced often, but not too far as the accessory can get stuck in the material being processed.
- Press the power tool while holding it tightly with both hands. Do not use excessive force: the energy of the percussion mechanism is enough for the effective performance.
- Avoid the excessive penetration of the working accessory into the material being processed (for example, when loosening the soil or in the course of the building structures destruction) as the working accessory may become stuck.
- If the working accessory becomes stuck in the material during the operation, do not attempt to free it with the use of the power tool as a lever as the power tool can be damaged. Remove the power tool from the jammed accessory. Continue the operation with

The manufacturer reserves the possibility to introduce changes.

the use of another accessory in order to release the jammed one. **Note: it is strictly prohibited to knock out the jammed working accessories or to swing it and to try to extract it with the use of foreign tools or objects (pieces of pipe, winches, jacks, etc.).**

Power tool maintenance / preventive measures

Before carrying out any works on the power tool it must be disconnected from the mains.

Power tool lubrication

The power tool lubricant quantity has to be checked on a regular basis after every 30 hours of operation, as well as after replacing the carbon brushes. In order to do that, use flange wrench 13 to release cap 8 (for H17-11 B use Allen key 23 to unscrew bolts of cap 8), check the lubricant quantity and add it, if needed. Use special grease from tube 14.



Using the power tool without grease or with insufficient grease volume is prohibited as this may lead to the power tool being broken down or can void your right for warranty repair.

Cleaning of the power tool

An indispensable condition for a safe long-term exploitation of the power tool is to keep it clean. Regularly flush the power tool with compressed air through the ventilation slots 7.

After-sales service and application service

Our after-sales service responds to your questions concerning maintenance and repair of your product as well as spare parts. Information about service centers, parts diagrams and information about spare parts can also be found under: www.dwt-pt.com.

Transportation of the power tools

- Categorically not to drop any mechanical impact on the packaging during transport.
- When unloading / loading is not allowed to use any kind of technology that works on the principle of clamping packaging.

Environmental protection



Recycle raw materials instead of disposing as waste.

Power tool, accessories and packaging should be sorted for environment-friendly recycling.

The plastic components are labelled for categorized recycling.

These instructions are printed on recycled paper manufactured without chlorine.

Spécifications de l'outil électrique

Marteau rotatif **BH10-26 B** **BH10-28 VB** **BH12-28 VB** **BH13-32 VB** **BH15-32 VB**

Code de l'outil électrique **[110-127 V ~50 Hz]**
[230-240 V ~50 Hz] voir les pages 16-18

Puissance absorbée [W] 1050 1050 1200 1300 1500

Puissance de sortie [W] 480 360 560 580 720

Ampérage tension 110-127 V [A] 8,7 8,7 10,4 10,8 12,5
230-240 V [A] 4,8 4,8 5,4 5,8 6,8

Régime à vide [min⁻¹] 1100 0-1020 0-870 0-850 0-880

Fréquence percussion [min⁻¹] 4350 0-4350 0-4350 0-4300 0-4350

Puissance d'une percussion [J] 4,5 5 5 5,5 6

Type de mandrin **SDS PLUS** **SDS PLUS** **SDS PLUS** **SDS PLUS** **SDS PLUS**

Puissance de perçage:

- béton [mm] [pouces] 26 28 28 32 32
1-1/32" 1-7/64" 1-7/64" 1-17/64" 1-17/64"

- acier [mm] [pouces] 13 13 13 13 13
33/64" 33/64" 33/64" 33/64" 33/64"

- bois [mm] [pouces] 40 40 40 40 40
1-37/64" 1-37/64" 1-37/64" 1-37/64" 1-37/64"

Poids [kg] [lb] 4,5 4,3 5 4,9 5,2
9,92 9,48 11,03 10,8 11,47

Classe de protection □ / II □ / II □ / II □ / II □ / II

Pression acoustique [dB(A)] — 91,9 — 88 95,2

Puissance acoustique [dB(A)] — 102,9 — 99 105

Vibration [m/s²] — 16,8 — 13,085 11,608

Spécifications de l'outil électrique

Marteau rotatif / marteau **BH15-36 VB** **BH16-42 VB** **H12-06 B** **H13-05 B** **H17-11 B**

Code de l'outil électrique **[110-127 V ~50 Hz]**
[230-240 V ~50 Hz] voir les pages 16-18

Puissance absorbée [W] 1500 1600 1200 1300 1700

Puissance de sortie [W] 720 840 630 670 610

Ampérage tension 110-127 V [A] 12,5 13,8 10 10,8 14,2
230-240 V [A] 6,8 8 5,4 6 7,8

Régime à vide [min⁻¹] 0-880 0-600 — — —

Fréquence percussion [min⁻¹] 0-4350 0-3800 3900 4200 2100

Puissance d'une percussion [J] 6 9 15 18 45

Type de mandrin **SDS PLUS** **SDS MAX** **HEX-17** **SDS MAX** **SDS MAX**

Puissance de perçage:

- béton [mm] [pouces] 36 42 — — —
1-27/64" 1-21/32"

- acier [mm] [pouces] 13 33/64" — — —
33/64"

- bois [mm] [pouces] 40 — — — — —
1-37/64"

Poids [kg] [lb] 5,4 7,1 6 4,9 11
11,91 15,66 13,23 10,8 24,26

Classe de protection □ / II □ / II □ / II □ / II □ / II

Pression acoustique [dB(A)] 92,3 — — 88,6 81,5

Puissance acoustique [dB(A)] 103,3 — — 105 105

Vibration [m/s²] 19,23 — — 18,863 20,989

Bruit d'information



Portez toujours des protections pour les oreilles (casque) lorsque le niveau de pression acoustique est supérieur à 85 dB(A).



Déclaration de conformité

Nous déclarons sous notre propre responsabilité que le produit décrit sous "Spécifications de l'outil électrique" est en conformité avec toutes les dispositions des directives 2006/42/EC et leurs modifications ainsi qu'avec les normes suivantes :

EN 60745-1:2009+A11:2010,

EN 60745-2-6:2010,

EN 55014-1:2017,

EN 55014-2:2015,

EN 61000-3-2:2014,

EN 61000-3-3:2013.

Gestionnaire de
certification

Wu Cunzhen

* - pour outils électriques avec tension 230-240 V.

Merit Link International AG
Stabio, Suisse, 21.02.2020

Règles générales de sécurité



AVERTISSEMENT - Pour diminuer le risque de blessure, l'utilisateur doit lire le manuel d'instruction !



AVERTISSEMENT ! Lire tous les avertissements de sécurité et toutes les instructions. Le non-respect des avertissements et des instructions peut provoquer une

décharge électrique, un feu et / ou des blessures graves.

Conservé tous les avertissements et instructions pour référence ultérieure.

Le terme "outil électrique" dans les avertissements fait référence à votre outil électrique alimenté sur secteur (à cordes) ou à l'outil électrique à pile (sans fil).

Sécurité de la zone de travail

• **Garder la zone de travail propre et bien éclairée.** Les zones encombrées ou obscures sont sources d'accidents.

• **Ne pas utiliser l'outil électrique dans des atmosphères explosives, par exemple en présence de liquides inflammables, de gaz ou de poussière.** Les outils électriques génèrent des étincelles qui peuvent enflammer la poussière ou les fumées.

• **Les enfants et les personnes présentes doivent se tenir éloignés lorsque vous utilisez un outil électrique.** Les distractions peuvent vous faire perdre le contrôle.

Sécurité électrique

• **Les fiches d'outils électriques doivent correspondre à la prise de courant. Ne jamais modifier les fiches. Ne pas utiliser d'adaptateur avec des outils électriques mis à la terre (à la masse).** Des fiches non modifiées et des prises adaptées réduiront le risque de décharge électrique.

• **Éviter tout contact corporel avec les surfaces mises à la terre ou à la masse, telles que les tuyaux, les radiateurs, les cuisinières et les réfrigérateurs.** Il y a un risque accru de choc électrique si votre corps est relié à la terre ou mis à la masse.

• **Ne pas exposer les outils électriques à la pluie ou aux conditions humides.** L'entrée d'eau dans un outil électrique augmente le risque d'électrocution.

• **Ne pas forcer le cordon. Ne jamais utiliser le cordon pour transporter, tirer ou débrancher l'outil électrique.** Garder le cordon à l'écart de la chaleur, de l'huile, des bords coupants ou des parties mobiles. Les câbles endommagés ou enchevêtrés augmentent le risque d'électrocution.

• **Pour une utilisation en extérieur de l'outil électrique, choisir une rallonge adaptée.** L'utilisation d'un cordon adapté à l'extérieur réduit le risque d'électrocution.

• **Si l'utilisation d'un outil électrique dans un endroit humide est inévitable, utiliser une alimentation protégée par un dispositif différentiel résiduel (DDR).** L'utilisation d'un DDR réduit le risque d'électrocution. **REMARQUE !** Le terme "dispositif différentiel résiduel (DDR)" peut être remplacé par "disjoncteur-détecteur de fuites à la terre (DDFT)" ou "disjoncteur différentiel".

• **Avertissement !** Ne jamais toucher les surfaces métalliques exposées sur la boîte de vitesses, le bouchier, etc., car les surfaces métalliques en contact sont en interférence avec l'onde électromagnétique, ce qui peut entraîner des blessures ou des accidents potentiels.

Sécurité personnelle

• **Rester attentif et vigilant, faire preuve de bon sens en utilisant un outil électrique. Ne pas utiliser d'outil électrique en cas de fatigue ou sous influence de drogues, alcool ou médicaments.** Un moment d'inattention lors de l'utilisation des outils électriques peut entraîner des blessures graves.

• **Utiliser un équipement de protection personnelle. Toujours porter une protection oculaire.** L'utilisation d'équipement de protection tel que le masque antipoussière, les chaussures de sécurité antidérapantes, le casque ou les protections auditives dans des conditions appropriées permet de réduire les blessures corporelles.

• **Empêcher tout démarrage involontaire. S'assurer que le commutateur est en position off (arrêt) avant de connecter l'outil électrique à la source d'alimentation et / ou à la batterie, le retirer ou le transporter.** Transporter des outils électriques tout en ayant le doigt sur le commutateur ou des outils électriques avec le commutateur sur "On" est source d'accidents.

• **Retirer toute clé de réglage avant de mettre l'outil sous tension.** Une clé laissée attachée à une partie rotative de l'outil électrique peut entraîner des blessures corporelles.

• **Ne pas trop forcer. Garder une bonne assise et un bon équilibre à tout moment.** Cela permet un

meilleur contrôle de l'outil électrique dans des situations inattendues.

- **Porter les vêtements appropriés. Ne pas porter de vêtements amples ou de bijoux. Vos cheveux, vêtements et gants ne doivent pas être à proximité des parties mobiles.** Les vêtements amples, les bijoux ou les cheveux longs peuvent se coincer dans des parties mobiles.

- **Si des appareils sont fournis pour la connexion des dispositifs d'extraction et de collecte de poussière, s'assurer qu'ils sont connectés et correctement utilisés.** L'utilisation de la collecte des poussières peut réduire les dangers liés à la poussière.

- **La familiarité acquise par une utilisation fréquente des outils ne doit pas vous faire devenir plus complaisant et ignorer les principes de sécurité des outils.** Une action négligente peut provoquer des blessures graves en une fraction de seconde.

- **Avertissement !** Les outils électriques peuvent produire un champ électromagnétique pendant le fonctionnement. Ce champ peut, dans certaines circonstances, interférer avec des implants médicaux actifs ou passifs. Pour réduire le risque de blessures graves ou mortelles, nous recommandons aux personnes ayant des implants médicaux de consulter leur médecin et le fabricant de l'implant médical avant d'utiliser l'outil électrique.

Utilisation et entretien de l'outil électrique

- L'utilisation de l'outil électrique par des personnes ayant des aptitudes psychophysiques ou mentales faibles et des enfants ne doit pas s'effectuer sans supervision ou formation relative à l'utilisation par une personne responsable de leur sécurité.

- **Ne pas forcer l'outil électrique. Utiliser l'outil électrique approprié à votre utilisation.** Un travail effectué avec un outil électrique approprié sera meilleur et plus sûr à la vitesse pour laquelle ce dernier a été conçu.

- **Ne pas utiliser l'outil électrique si le commutateur ne fonctionne pas.** Tout outil électrique qui ne peut pas être contrôlé avec le commutateur est dangereux et doit être réparé.

- **Débrancher la fiche de la source d'alimentation et / ou retirer la batterie de l'outil avant de procéder à des réglages, des changements d'accessoires ou ranger les outils électriques.** De telles mesures de sécurité préventives réduisent le risque de démarrage accidentel de l'outil électrique.

- **Mettre les outils électriques non utilisés hors de la portée des enfants et ne pas laisser pas les personnes ne connaissant pas l'outil électrique ou les instructions utiliser l'outil électrique.** Les outils électriques sont dangereux pour des personnes non formées.

- **Entretien des outils électriques. Vérifier tout désalignement ou entrave des parties mobiles, rupture des pièces et toute autre condition pouvant affecter le fonctionnement de l'outil électrique. En cas d'endommagement, réparer l'outil électrique avant utilisation.** De nombreux accidents sont causés par des outils électriques mal entretenus.

- **Conserver les outils de coupe affûtés et propres.** Les outils de coupe correctement entretenus avec des bords affûtés sont moins susceptibles de se coincer et sont plus faciles à contrôler.

- **Utiliser l'outil électrique, les accessoires et les outils, etc. conformément aux présentes instructions, en tenant compte des conditions de travail**

et du travail à effectuer. L'utilisation de l'outil électrique pour des opérations différentes de celles prévues peut aboutir à une situation dangereuse.

- **Garder les poignées et les surfaces de préhension au sec, propres et exemptes d'huile et de graisse.** Des poignées et des surfaces de préhension glissantes ne permettent pas une manipulation et un contrôle sécurisés de l'outil dans des situations inattendues.

- Il convient de noter que pour utiliser un outil électrique, il est nécessaire de maintenir la poignée auxiliaire correctement, pour un contrôle correct de l'outil électrique. Par conséquent, un bon maintien peut réduire le risque d'accidents ou de blessures.

Entretien

- **L'entretien de votre outil électrique doit être effectué par un réparateur qualifié au moyen de pièces de remplacement identiques.** Cela garantira une sécurité de l'outil électrique en permanence.

- Suivre les instructions pour lubrifier et changer les accessoires.

Avertissements de sécurité spéciaux

- **Portez le casque de protection.** L'exposition au bruit peut provoquer une perte de l'audition.

- **Utiliser la / les poignée(s) auxiliaire(s) lorsqu'elle(s) est / sont fournie(s).** Une perte de contrôle peut provoquer des blessures corporelles.

- **Tenir l'outil électrique par des surfaces de préhension isolées, lors d'une opération où l'accessoire de coupe peut entrer en contact avec un câblage caché ou son propre cordon.** Un accessoire de coupe en contact avec un fil sous tension peut conduire à une mise sous tension des parties métalliques exposées et à une décharge électrique.

- **Remarque relative à la tension d'alimentation :** en connexion d'alimentation, confirmer que la tension d'alimentation est identique à la tension inscrite sur la plaque signalétique de l'outil. Une tension d'alimentation supérieure à la tension requise provoque des accidents et la destruction de l'outil. Par conséquent, si la tension d'alimentation n'a pas été confirmée, ne jamais procéder au branchement de manière arbitraire. Au contraire, une tension d'alimentation inférieure à la tension requise provoque l'endommagement du moteur.

Précautions de sécurité pendant le fonctionnement de l'outil électrique



Lisez toutes les instructions. Dans le cas d'une utilisation de la machine non conforme aux dispositions suivantes, un choc électrique, une incendie ou des blessures graves peuvent se produire.

- Vérifiez que la mèche a été fixée dans la position correcte ou pas avant l'opération.

- Le fonctionnement de l'outil électrique génère des vibrations et vous devez vérifier attentivement que les vis dans les différents endroits sont toujours serrés ou pas avant l'opération.

- Portez dans les opérations des œillères pour protéger les yeux.

- Maintenir la finesse de la mèche afin d'obtenir une efficacité optimale et la plus sûre.
- Lorsque vous remplacez ou assemblez les accessoires, l'opération doit strictement suivre les instructions des accessoires.
- Si le produit a des problèmes, vous ne devez pas essayer de le réparer personnellement ; veuillez l'amener au centre d'entretien local affecté à des fins d'inspection.
- Fixez la pièce à usiner autant que possible. La pièce à usiner doit être fixée avec un dispositif de fixation ou pincés, tenailles qui doit avoir une solidité en tenant la pièce en main.
- Avant sa mise sous tension, l'interrupteur doit être confirmé en position "arrêt" ; avant de poser l'outil électrique, celui-ci doit être éteint et la fiche d'alimentation doit être débranchée
- Lorsque l'accessoire est totalement statique, alors l'outil électrique peut être posé.
- Ne laissez jamais le fil d'alimentation toucher la mèche ou avoisiner les pièces durant l'opération ou le fil d'alimentation peut être endommagé. L'outil électrique ayant des fils cassés ne doit pas être utilisé. Si le fil d'alimentation est endommagé durant le fonctionnement, alors le fil endommagé ne doit pas être touché et la fiche doit être débranchée immédiatement. Le fil endommagé augmentera le risque de choc électrique des utilisateurs.
- En burinant les murs, planchers ou occasion similaires, faites attention pour tenir à l'écart des gaz, l'eau du robinet de la conduite ; le fil d'alimentation et les outils de fonctionnement doivent être tenus à l'écart des pièces métalliques en ces endroits. Le détecteur approprié doit être utilisé afin de trouver l'emplacement du fil d'alimentation caché. Ou vous pouvez demander les données relatives à l'entité d'approvisionnement électrique local. Les fils qui sont percés donnent lieu à des incendies et chocs électriques. La conduite de gaz endommagée conduira à l'explosion. Si la conduite d'eau est percée, elle engendrera la perte matérielle.
- Si l'accessoire installé sur l'outil électrique est fixé, l'outil électrique doit être arrêté immédiatement et vous devez rester calme. En même temps, l'outil électrique générera un couple de réaction très élevé et entraînera le mouvement de retour. L'accessoire installé sur l'outil électrique est facile à fixer, comme : l'outil électrique est en hypercharge, ou l'accessoire installé sur l'outil électrique s'incline à l'intérieur de la pièce.
- Le fil électrique caché ou le fil d'alimentation de l'outil électrique peut être coupé durant l'opération, et ensuite la poignée isolée doit être tenue pour faire fonctionner l'outil électrique. Si l'outil électrique entre en contact avec le circuit de charge, alors les pièces métalliques sur l'outil électrique vont conduire l'électricité, et l'opérateur peut avoir un choc électrique.
- Les deux poignées du produit doivent être tenues avec les deux mains fermement durant l'opération, et la base doit être stable. Les deux mains peuvent garder l'outil électrique stable ; une opération avec une seule main doit être évitée.
- Le burin plat ne doit pas être utilisé dans des conditions de rotation (comme la perceuse rotative et le marteau perforateur), ou le burin va être bloqué et l'outil électrique perdra le contrôle.
- Uniquement lorsque vous portez des gants, alors vous pouvez toucher les accessoires ; les mèches et accessoires vont se réchauffés durant l'opération et il est facile de se brûler. Ne touchez jamais immédiate-

- ment à la mèche ou aux pièces autour d'elle dès la fin des travaux ; ces parties vont brûler votre peau. Portez des gants et une pause intermédiaire peut réduire les vibrations et blessures aux mains et aux bras.
- Les mains et le corps ne doivent pas être placés entre l'outil électrique et le mur ou colonne afin d'empêcher l'outil électrique de s'échapper lorsque les mèches sont bloquées.
- En cas d'utilisation d'un fil d'alimentation prolongé, veuillez utiliser le fil d'alimentation double isolation ayant les mêmes caractéristiques que l'outil électrique.
- Évitez d'arrêter le moteur d'un outil électrique lorsqu'il est sous charge.
- N'enlevez jamais les éclats ou fragments sur votre outil électrique lors qu'il est en marche.
- Ne changez jamais la conception du trépan et du ciseau et n'utilisez pas d'accessoires ou d'appareils qui ne sont pas recommandés pour votre outil électrique.
- Lorsque vous travaillez, n'appuyez jamais trop fort sur l'outil, cela pourrait provoquer un grippage du trépan ou du ciseau et une surcharge du moteur.
- Évitez de gripper l'alesoir, le trépan et le ciseau dans le matériau travaillé. Si cela se produit, n'essayez pas de les libérer avec le moteur de votre perceuse. Cela pourrait l'abîmer.
- N'essayez jamais de retirer les alésoirs, trépan ou ciseaux coincés dans le matériau que vous travaillez en forçant avec un marteau ou d'autres objets les éclats de particules en métal pourraient blesser l'opérateur et les personnes qui sont proches.
- Évitez de faire surchauffer votre outil électrique en l'utilisant de façon prolongée.
- Pendant le travail, notamment sur les surfaces glissantes ou inégales et aussi lorsque vous travaillez près de falaises, de pentes, ou à des conditions élevées, il faut prendre les mesures nécessaires pour éviter que l'opérateur et l'outil électrique ne chutent (des structures de garde-corps ou systèmes de protection doivent être installés).
- Pendant les travaux de démolition des bâtiments, il faut évaluer correctement l'impact de ces travaux et prendre les mesures de sécurité nécessaires. Par exemple, choisissez le bon endroit pour le travail et définissez des voies d'évacuation en fonction du sens de chute des débris.
- Pendant des travaux sur les routes, il faut respecter les règles de sécurité particulières (installer les panneaux de signalisations requis, porter les vêtements appropriés, etc.)











Avertissement : les substances chimiques contenues dans la poussière générée par les activités de ponçage, coupe, sciage, meulage, forage et autres activités de l'industrie de la construction peuvent entraîner des cancers, déficiences congénitales ou nuire à la fertilité. L'ion de certaines substances chimiques doit être :

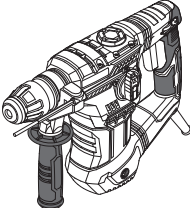
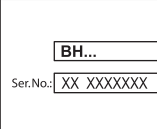













- avant tout travail de réparation et de remplacement de la machine, la fiche d'alimentation doit être au préalable retirée ;
- le dioxyde de silicium transparent et les autres produits de maçonnerie dans les briques murales et le ciment ; le cuivre, chrome, arsenic (CCA) dans le bois avec traitement chimique. Le degré de nuisance de ces substances dépend de la fréquence de réalisation de ces travaux. Pour réduire le contact avec ces substances chimiques, travailler

dans un lieu ventilé et utiliser des appareils avec des certificats de sécurité (comme le masque antipoussière conçu avec un minuscule filtre à poussière).

Les symboles utilisés dans le manuel d'utilisation

Le manuel d'utilisation utilise les symboles ci-dessous. Pensez à lire attentivement leur signification. La bonne interprétation des symboles permet de bien utiliser l'instrument en toute sécurité.

Symbole	Légende
	Marteau rotatif / marteau Les zones grisées représentent une applique molle (à la surface isolée).
	Étiquette avec le numéro d'usine: BH ... / H ... - modèle; XX - date de fabrication; XXXXXXX - numéro d'usine.
	Système SDS PLUS (type de douille ou de l'emmanchement de l'outil).
	Système SDS MAX (type de douille ou de l'emmanchement de l'outil).
	Système HEX-17 (type de douille ou de l'emmanchement de l'outil).
	Lisez attentivement toutes les consignes de sécurité et les instructions.
	Portez les lunettes de protections.
	Portez le casque de protection.
	Portez le masque antipoussière.

Symbole	Légende
	Avant les travaux de montage et de réglage, débranchez l'instrument du réseau électrique.
	Risque d'endommagement de la canalisation électrique cachée ou des conduites principales de distribution.
	Sens du mouvement.
	Sens de la rotation.
	Bloqué.
	Débloqué.
	Mode de fonctionnement "Perçage".
	Mode de fonctionnement "Perçage à choc".
	Mode spécial permettant de tourner la tranche afin de l'installer dans la bonne position de fonctionnement.
	Mode de fonctionnement "Mortaisage".
	Action interdite.
	Mode de fonctionnement "Perçage".
	Ne percez les carreaux qu'en mode de perçage sans percussion.
	Double isolation / classe de protection.
	Attention. Information importante.

Symbole**Légende**

Signe certifiant que l'article correspond aux directives CE et aux standards harmonisés de l'Union Européenne.



Information utile.



Portez les gants de protection.



Ne jetez pas l'outillage électrique avec les déchets ménagers.

**Désignation de l'outil électrique
DWT**

Les outils électriques permettent les types suivants de travaux:

[BH10-26 B, BH10-28 VB, BH12-28 VB, BH13-32 VB, BH15-32 VB, BH15-36 VB]

- perçage sans percussion (de bois, de matériaux synthétiques, de métaux);
- perçage avec percussion (de briques, de béton, de pierres naturelles);
- travaux de gougeage (creusage de canaux pour câbles dans les briques, le béton, la pierre, enlever les vieux carreaux etc.).

[BH16-42 VB]

- perçage avec percussion (de briques, de béton, de pierres naturelles);
- travaux de gougeage (creusage de canaux pour câbles dans les briques, le béton, la pierre, enlever les vieux carreaux etc.).

[H12-06 B, H13-05 B, H17-11 B]

- percer des saignées et des ouvertures dans les murs et les planchers;
- démolir des bâtiments (brique ou maçonnerie, béton monolithique, etc.);
- fissurer ou détacher divers matériaux ou revêtements (béton, asphalte, pavés, sol avec inclusion de gravier, glace, etc.);
- buriner de la glace, de l'argile, etc.;
- enfoncer des pieux et des tiges de sol;
- emboutir différents matériaux.

Certains types de travaux ci-dessus nécessitent des accessoires spéciaux qui ne sont ni inclus dans la livraison et ni décrits dans ce manuel.

**Composants
de l'outil électrique**

- 1 Mandrin **SDS PLUS**
- 2 Protection anti-poussière
- 3 Douille de fixation
- 4 Poignée supplémentaire *
- 5 Vis de serrage *
- 6 Butée de profondeur *
- 7 Fentes d'aération
- 8 Bouchon
- 9 Bouton de blocage
- 10 Commutateur
- 11 Interrupteur marche / arrêt
- 12 Molette de sélection de vitesse
- 13 Clé à douille *
- 14 Tube lubrifié *
- 15 Sac à poussière *
- 16 Retenue *
- 17 Commutateur (perçage / martelage)
- 18 Commutateur (perçage / perçage à percussion)
- 19 Mandrin **HEX-17**
- 20 Poignée *
- 21 Bouton de blocage de l'interrupteur marche / arrêt
- 22 Mandrin **SDS MAX**
- 23 Clé Allen *
- 24 Mandrin de perçage à couronne dentée *
- 25 Adaptateur **SDS PLUS** *
- 26 Vis *
- 27 Clé pour le mandrin de perçage *
- 28 Indicateur de mise sous tension

* Accessoires

Une partie des accessoires représentés et décrits ne figurent pas dans la livraison.

**Installation et réglage
des éléments de l'outil électrique**

Avant de commencer à travailler avec l'outil électrique, s'assurer qu'il est débranché.



Ne pas trop serrer les fixations afin d'éviter tout endommagement du filetage.



Le montage / démontage / réglage de certains éléments est le même que pour tous les modèles d'outils électriques; dans ce cas, les modèles spécifiques ne sont pas indiqués sur l'illustration.

Poignée supplémentaire (voir les fig. 1-2)

Pendant l'utilisation se servir toujours de la poignée 4. La poignée supplémentaire 4 peut être placée dans la position la plus confortable pour l'utilisateur.

[BH10-26 B, BH10-28 VB, BH12-28 VB, BH13-32 VB, BH15-32 VB, BH15-36 VB, BH16-42 VB]

- Desserrez la poignée supplémentaire 4 comme montré voir la fig. 1.1.
- Placez la poignée supplémentaire 4 dans la position souhaitée (voir la fig. 1.2).

• Serrez la poignée supplémentaire **4** comme montré voir la fig. 1.3.

[H12-06 B, H13-05 B, H17-11 B]

- Ecroû de serrage desserré **20** tel qu'illustré voir la fig. 2.1.
- Placez la poignée supplémentaire **4** dans la position souhaitée (voir la fig. 2.2).
- Ecroû de serrage serré **20** tel qu'illustré voir la fig. 2.3.

Butée de profondeur (voir les fig. 3-8)

Utilisez le limiteur de profondeur **6** pour établir la profondeur de forage voulue (voir les fig. 3-8).

[BH10-28 VB]

- Presser et tenir la retenue **16** (voir les fig. 3.1, 4.1).
- Déplacez le limiteur de profondeur **6** jusqu'à la profondeur de forage voulue (voir les fig. 3.2, 4.2).
- Libérer la retenue **16** (voir les fig. 3.3, 4.3).

[BH10-26 B, BH12-28 VB, BH13-32 VB]

- Desserrez la poignée supplémentaire **4** comme illustré voir les fig. 5.1, 6.2.
- Déplacez la butée de profondeur **6** pour définir la profondeur de forage requise (voir les fig. 5.2, 6.2).
- Serrez la poignée supplémentaire **4** comme illustré voir les fig. 5.3, 6.2.

[BH15-32 VB]

- Débloquez la vis de blocage **5** (voir les fig. 7.1, 8.2).
- Déplacez la butée de profondeur **6** pour définir la profondeur de forage requise (voir les fig. 7.2, 8.2).
- Serrez la vis de blocage **5** (voir les fig. 7.3, 8.2).

Monter / remplacer les accessoires (voir les fig. 9-11)

[BH10-26 B, BH10-28 VB, BH12-28 VB, BH13-32 VB, BH15-32 VB, BH15-36 VB, BH16-42 VB, H13-05 B, H17-11 B]



Pendant la fixation de l'outil vérifiez, si la protection anti-poussière **2** n'est pas défectueuse. En cas de défaut, le faire changer par un service agréé DWT.



Les trépan SDS PLUS et SDS MAX, du fait des particularités de conception des mandrins SDS PLUS et SDS MAX, peuvent se déplacer librement selon un certain angle. C'est la raison pour laquelle un faux-rond radial apparaît lorsque l'appareil fonctionne à vide, ce qui est automatiquement rectifié lors du forage. Ceci n'influence pas la précision du perçage.

- Avant de placer le foret (burin), nettoyez-le et lubrifiez la tige avec une mince couche d'huile.
- Lors du montage de la mèche (burin):
 - déplacez la douille de fixation **3** vers l'arrière et maintenez-la dans cette position (voir la fig. 9.1);

- Insérez (en tournant légèrement) la mèche (ciseau) dans le mandrin **1 (SDS PLUS)** ou dans le mandrin **22 (SDS MAX)** contre la butée (voir la fig. 9.2);
- relâchez la douille de fixation douille **3** (voir la fig. 9.3);
- testez la fixation de la mèche (burin) en essayant de le retirer du mandrin **1 (SDS PLUS)** ou du mandrin **22 (SDS MAX)**.

Lors du retrait de la mèche (burin):

- déplacez la douille de fixation **3** vers l'arrière et maintenez-la dans cette position (voir la fig. 10.1);
- retirez la mèche (ciseau) du mandrin **1 (SDS PLUS)** ou du mandrin **22 (SDS MAX)** (voir la fig. 10.2);
- relâchez la douille de fixation douille **3** (voir la fig. 10.3).

[H12-06 B]

- Déplacez vers l'arrière la douille de fixation **3** et maintenez-la dans cette position (voir la fig. 11.1).
- Montez / remplacez l'accessoire. Pour l'installation de l'accessoire de travail, il faut nettoyer la mèche au préalable (voir la fig. 11.2).
- Relâchez la douille de fixation **3** (voir la fig. 11.3).



Portez des gants lorsque vous retirez la mèche (ciseau) du mandrin, car la mèche (ciseau) peut être dangereusement chaude après un long perçage.

Remplacement de la protection contre la poussière (voir la fig. 12)

[BH10-26 B, BH10-28 VB, BH12-28 VB, BH13-32 VB, BH15-32 VB, BH15-36 VB, BH16-42 VB, H13-05 B, H17-11 B]



Le système de protection contre la poussière **2** empêche la poussière de pénétrer dans le mandrin SDS PLUS ou le mandrin SDS MAX. N'utilisez jamais votre outil électrique avec un système de de protection contre la poussière endommagée **2** - s'il est endommagé, il doit être remplacé immédiatement. Vous pouvez le faire vous-même, ou prendre contact avec le service d'entretien DWT.

- Poussez la douille de fixation **3** vers l'arrière et tenez-la dans cette position (voir la fig. 12.1).
- Tirez la protection **2** contre la poussière et enlevez-la (voir la fig. 12.2).
- Mettez une nouvelle protection **2** contre la poussière (voir la fig. 12.3).
- Lâchez la douille de fixation **3** (voir la fig. 12.4).

Adaptateur pour mandrin SDS PLUS

[BH10-26 B, BH10-28 VB, BH12-28 VB, BH13-32 VB, BH15-32 VB, BH15-36 VB]

- L'adaptateur **25 (SDS PLUS)** et la vis **26** permettent d'utiliser un mandrin de perçage **24**.
- N'utilisez jamais l'adaptateur **25 (SDS PLUS)** pour les modes de forage ou de burinage à percussion.

- Il est interdit d'utiliser des forets d'un autre système que **SDS PLUS** pour un perçage percutant.

Mettre en marche / arrêter l'outil électrique

Monter / démonter le mandrin de couronne (voir les fig. 13-14)

[BH10-26 B, BH10-28 VB, BH12-28 VB, BH13-32 VB, BH15-32 VB, BH15-36 VB]

- Monter le manchon de la perceuse à couronne dentée **24** sur l'adaptateur **25 (SDS PLUS)** et le fixer à l'aide de la vis **26** (voir la fig. 13).
- Installer le réducteur **25 (SDS PLUS)** dans le mandrin **1 (SDS PLUS)**, répétant les mêmes opérations que dans le cas du montage du foret (ciseau) - voir la fig. 14.
- Lors du démontage, répéter les opérations décrites ci-dessus dans l'ordre inverse.



Attention: ne pas oublier lors du montage / démontage du mandrin avec jante dentée 24, que le vis 26 a le filetage à gauche.

Monter / remplacer les accessoires (voir la fig. 15)

[BH10-26 B, BH10-28 VB, BH12-28 VB, BH13-32 VB, BH15-32 VB, BH15-36 VB]

- Desserrez les cames de serrage avec la clé de mandrin de la perceuse **27**, puis faites tourner l'arbre creux du mandrin à couronne dentée **24** dans le sens antihoraire à la main (voir la fig. 15) jusqu'à ce que les cames s'écartent permettant de monter / remplacer un accessoire.
- Monter / remplacer un accessoire.
- Tourner le fourreau du mandrin de couronne **24** dans le sens des aiguilles d'une montre avec la main pour verrouiller l'accessoire monté en position. Ne pas aller jusqu'à tordre l'accessoire.
- Serrez les cames du mandrin à couronne dentée **24** avec la clé de mandrin de la perceuse **27** en appliquant un couple semblable sur chacune des trois ouvertures sur le côté du mandrin.



Après une utilisation prolongée, le foret de la perceuse peut être échauffé; munissez-vous de gants pour le retirer.

Première utilisation de l'outil électrique

- Toujours utiliser la bonne tension d'alimentation: la tension d'alimentation doit correspondre à celle indiquée sur la plaque d'identification de l'outil électrique.
- L'outil électrique est fourni correctement lubrifié et prêt à l'usage.
- Un outil électrique neuf a besoin d'être rôdé avant que ses parties puissent fonctionner à pleine puissance. Le temps de rodage est d'environ 5 heures.
- La graisse remplissant les engrenages nécessite peu de temps pour son chauffage. Le temps de chauffe varie en fonction de la température ambiante d'environ 15 secondes (température ambiante 32°C) à 2 minutes (température ambiante 0°C).

[BH10-26 B, BH10-28 VB, BH12-28 VB, BH13-32 VB, BH15-32 VB, BH15-36 VB, BH16-42 VB]

Activer:

Appuyer sur l'interrupteur marche / arrêt **11**.

Désactiver:

Relâcher l'interrupteur marche / arrêt **11**.

[H12-06 B, H13-05 B]

Marche / arrêt à court terme

Pour mettre en marche, presser et maintenir le sélecteur marche / arrêt **11**, pour arrêter - le relâcher.

Marche / arrêt à long terme

Activer:

Pousser le sélecteur marche / arrêt **11** et le bloquer en position à l'aide du bouton de blocage du sélecteur marche / arrêt **21**.

Désactiver:

Pousser et relâcher le sélecteur marche / arrêt **11**.

[H17-11 B]

Marche / arrêt à court terme

Pour mettre en marche, presser et maintenir le sélecteur marche / arrêt **11**, pour arrêter - le relâcher.

Marche / arrêt à long terme

Activer:

Poussez l'interrupteur marche / arrêt **11** et verrouillez-le en position à l'aide du bouton de verrouillage **21**, en le déplaçant vers le haut.

Désactiver:

Pousser et relâcher le sélecteur marche / arrêt **11**.

Caractéristiques de l'outil électrique

Commutateurs de modes de travail (voir les fig. 16-18)



Les modes de travail peuvent être choisis uniquement pendant l'arrêt du moteur de l'outil.



Les commutateurs de fonction 10 et 17, sont équipés d'un bouton de blocage 9, qui est utilisé pour mettre le commutateur de fonction en position. Faire tourner ces commutateurs (10 et 17) tout en appuyant sur le bouton 9 pour mettre sur le mode d'utilisation désiré.

[BH10-28 VB, BH15-32 VB]

Sélecteur de fonction 10 a été conçu pour commuter entre les modes de travail suivants de l'outil (voir la fig. 16):

Perçage (mettre le sélecteur de fonction 10 dans la position indiquée sur la fig. 16.1) - perçage sans per-

cussion dans du bois, matériaux synthétiques et métaux.

Perçage percutant (mettre le sélecteur de fonction 10 dans la position indiquée sur la fig. 16.2) - perçage percutant dans de la brique, béton et roche.

Rotation du burin (mettez le commutateur 10 dans la position indiquée sur la fig. 16.3) - ce mode ne permet pas d'utiliser votre outil électrique mais permet de mettre le burin dans une position confortable pour les travaux de gougeage.

Martelage (mettre le sélecteur de fonction 10 dans la position indiquée sur la fig. 16.4) - martelage de cannelures dans de la brique, béton et roche. Martelage de faïence.

[BH10-26 B, BH12-28 VB, BH13-32 VB, BH15-36 VB]

Sélecteurs de fonction 17 et 18 sont conçus pour commuter entre les modes de travail suivants de l'outil (voir la fig. 17):

Perçage (mettre les sélecteurs de fonction 17 et 18 dans les positions indiquées voir la fig. 17.1) - perçage sans percussion dans du bois, matériaux synthétiques et métaux.

Perceuse à percussion (placez les commutateurs de fonction 17 et 18 dans les positions indiquées à la fig. 17.2) - perceuse à percussion pour la maçonnerie, le béton, la pierre naturelle.

Martelage (mettre les sélecteurs de fonction 17 et 18 dans les positions indiquées voir la fig. 17.3) - martelage de cannelures dans de la brique, béton et roche. Martelage de faïence.

[BH16-42 VB]

Perceuse à percussion (mettre le sélecteur de fonction 10 dans la position indiquée sur la fig. 18.1) - perceuse à percussion pour la maçonnerie, le béton, la pierre naturelle.

Martelage (mettre le sélecteur de fonction 10 dans la position indiquée sur la fig. 18.2) - martelage de cannelures dans de la brique, béton et roche. Martelage de faïence.



Afin de faciliter le passage entre les modes d'opération, faites légèrement tourner à la main le mandrin 1 (SDS PLUS) ou le mandrin 22 (SDS MAX).

Molette de sélection de vitesse

[BH10-28 VB, BH12-28 VB, BH13-32 VB, BH15-32 VB, BH15-36 VB, BH16-42 VB]

Servez-vous de la commande de vitesse 12 pour obtenir les révolutions et la fréquence d'impact souhaitées. La vitesse nécessaire est fonction du matériau et sera déterminée par des essais.

Si votre l'outil électrique fonctionne à faible vitesse pendant longtemps, vous devez le laisser refroidir pendant 3 minutes. Pour ce faire, réglez sur vitesse maximale et laissez votre l'outil électrique tourner à vide.

Système de protection contre les vibrations

[BH10-28 VB, BH12-28 VB, BH13-32 VB, BH15-32 VB, BH15-36 VB, BH16-42 VB, H13-05 B, H17-11 B]

Le système de protection contre les vibrations est destiné à minimiser l'impact des vibrations (en cours d'utilisation) sur l'opérateur.

Dispositif de sécurité

[BH10-26 B, BH10-28 VB, BH12-28 VB, BH13-32 VB, BH15-32 VB, BH15-36 VB, BH16-42 VB]

Le dispositif de sécurité protège l'outil électrique contre les surcharges et les dégâts, en cas de "collage" durant le perçage.

Indicateur de mise sous tension

[BH16-42 VB]

L'indicateur de mise sous tension 28 est activé lorsque l'outil électroportatif est branché sur le secteur et prêt à être mis sous tension.

Recommandations pour utilisation de l'outil électrique



Portez des gants souples épais lorsque vous travaillez afin de réduire l'impact des vibrations sur votre corps.



Utilisez toujours la poignée supplémentaire 4 lorsque vous travaillez, elle permet un meilleur contrôle de votre outil électrique et réduit le recul.

Perçage (voir les fig. 19-23)

[BH10-26 B, BH10-28 VB, BH12-28 VB, BH13-32 VB, BH15-32 VB, BH15-36 VB]



Attention: la réalisation des trous dans le bois et dans les métaux n'est possible que dans le mode de travail sans percussion.

- Lubrifier le foret de la perceuse régulièrement lorsque vous percez des trous dans des supports métalliques (excepté les supports non ferreux et leurs alliages).
- Lors du perçage de métaux lourds, forcer un peu plus sur l'outil électrique et réduire la vitesse de rotation.
- Lors du perçage de trous de grand diamètre dans du métal, percer dans un premier temps un trou de plus petit diamètre puis élargir jusqu'au diamètre voulu (voir la fig. 19).
- Pour éviter de fendre la surface des matériaux en bois avec le foret de la perceuse, veuillez suivre les instructions voir la fig. 20.
- Lorsque vous percez des trous dans des carreaux céramique vitrifiés, afin d'améliorer l'exactitude de centrage du forage et éviter d'endommager la glaçure, appliquez du ruban adhésif au centre de trou que vous voulez percer puis percez (voir la fig. 21). **Attention: ne percez les carreaux qu'en mode de perçage sans percussion.**

Perceuse à percussion (voir les fig. 22-23)

[BH10-26 B, BH10-28 VB, BH12-28 VB, BH13-32 VB, BH15-32 VB, BH15-36 VB, BH16-42 VB]

- Du fait de la conception du mécanisme de percussion, en mode forage à percussion, le résultat ne dépend pas de la force de pression que vous appliquez sur votre outil électrique. Pour cette raison, n'exercez pas de pression excessive sur votre outil électrique, car cela pourrait provoquer un grippage du trépan ou une surcharge du moteur.
- Afin de diminuer la production de la poudre lors du perçage des trous dans les murs ou plafonds il est nécessaire d'exécuter les opérations indiquées voir les fig. 22-23. Installer le sac à poussière 15 comme indiqué voir la fig. 22 pour percer des trous dans le plafond.

Martelage

- Lorsque vous travaillez, veillez à régler correctement l'accessoire de travail par rapport au matériau à traiter : pas trop près du bord car l'outil électrique devra être déplacé souvent, mais pas trop loin car l'accessoire peut se coincer dans le matériau à travailler.
- Appuyez sur l'outil en le tenant fermement à deux mains. Ne forcez pas trop : l'énergie du mécanisme de percussion est suffisante pour être efficace.
- Éviter de trop pénétrer l'accessoire de travail dans le matériau à travailler (par exemple, pour détacher le sol ou pour la démolition de structures de bâtiment) car l'accessoire peut se coincer.
- Si l'accessoire de travail est coincé dans le matériau à travailler au cours de l'opération, n'essayez pas de le libérer en utilisant l'outil électrique comme levier car l'appareil peut être endommagé. Retirez l'outil électrique de l'accessoire coincé. Continuez le travail en utilisant un autre accessoire afin de libérer celui qui est coincé. **Remarque : il est strictement interdit faire sortir les accessoires de travail coincés en frappant dessus ou en les faisant pivoter et tenter de les extraire à l'aide d'autres outils ou d'objets (morceaux de tuyau, treuils, crics, etc.).**

Entretien de l'outil électrique / mesures préventives

Avant de commencer à travailler avec l'outil électrique, s'assurer qu'il est débranché.

Lubrification d'outil électrique

La quantité de lubrifiant de l'outil électrique doit être vérifiée régulièrement après toutes les 30 heures de

fonctionnement ainsi qu'après le remplacement des balais de charbon. Pour ce faire, utiliser la clé meuleuse 13 pour desserrer le capuchon 8 (pour H17-11 B, utiliser la clé Allen 23 pour dévisser les vis du capuchon 8), vérifier la quantité de lubrifiant et l'ajouter, si nécessaire. Utiliser de la graisse spéciale provenant du tube 14.



Utiliser l'outil électrique sans graisse ou avec une quantité insuffisante de graisse est interdit, car cela pourrait provoquer la panne de l'outil électrique ou annuler votre droit de réparation sous garantie.

Nettoyage de l'outil électrique

Un critère indispensable pour utiliser le l'outil électrique sur le long terme est de le nettoyer régulièrement. Chasser régulièrement les poussières de l'outil électrique en utilisant de l'air comprimé dans chaque trou 7.

Services après-vente et d'application

Notre service après-vente répond à vos questions concernant l'entretien et la réparation de votre appareil et de ses pièces de rechange. Des informations sur les centres d'entretien, les schémas des pièces de rechange et les pièces de rechange sont également disponibles à l'adresse suivante : www.dwt-pt.com.

Transport des outils électriques

- Éviter strictement tout impact mécanique sur l'emballage pendant le transport.
- Lors du déchargement / chargement, il est interdit d'utiliser tout type de technologie fonctionnant sur le principe de serrage de l'emballage.

Protection de l'environnement



Récupération des matières premières plutôt qu'élimination des déchets.

Séparer l'outil électrique, les accessoires et l'emballage pour un recyclage écologique. Nos pièces plastiques ont ainsi été marquées en vue d'un recyclage sélectif des différents matériaux. Ce manuel d'instructions a été fabriqué à partir d'un papier recyclé blanchi en l'absence de chlore.

Le fabricant se réserve le droit d'apporter des changements.

Specifiche tecniche dell'utensile elettrico

Martello perforatore **BH10-26 B** **BH10-28 VB** **BH12-28 VB** **BH13-32 VB** **BH15-32 VB**

Codice utensile elettrico **[110-127 V ~50 Hz]**
[230-240 V ~50 Hz] vedi pagine 16-18

Potenza nominale [W] 1050 1050 1200 1300 1500

Potenza erogata [W] 480 360 560 580 720

Amperaggio del voltaggio 110-127 V [A] 8,7 8,7 10,4 10,8 12,5
230-240 V [A] 4,8 4,8 5,4 5,8 6,8

Velocità a vuoto [min⁻¹] 1100 0-1020 0-870 0-850 0-880

Percussioni al minuto [min⁻¹] 4350 0-4350 0-4350 0-4300 0-4350

Energia del colpo [J] 4,5 5 5 5,5 6

Tipo di mandrino **SDS PLUS** **SDS PLUS** **SDS PLUS** **SDS PLUS** **SDS PLUS**

Potenza di foratura:

- cemento [mm] [pollici] 26 28 28 32 32
1-1/32" 1-7/64" 1-7/64" 1-17/64" 1-17/64"

- acciaio [mm] [pollici] 13 13 13 13 13
33/64" 33/64" 33/64" 33/64" 33/64"

- legno [mm] [pollici] 40 40 40 40 40
1-37/64" 1-37/64" 1-37/64" 1-37/64" 1-37/64"

Peso [kg] [lb] 4,5 4,3 5 4,9 5,2
9,92 9,48 11,03 10,8 11,47

Classe di sicurezza □ / II □ / II □ / II □ / II □ / II

Pressione sonora [dB(A)] — 91,9 — 88 95,2

Potenza acustica [dB(A)] — 102,9 — 99 105

Vibrazione ponderata [m/s²] — 16,8 — 13,085 11,608

Specifiche tecniche dell'utensile elettrico

Martello perforatore / martello demolitore **BH15-36 VB** **BH16-42 VB** **H12-06 B** **H13-05 B** **H17-11 B**

Codice utensile elettrico
[110-127 V ~50 Hz]
[230-240 V ~50 Hz]

vedi pagine 16-18

Potenza nominale [W] 1500 1600 1200 1300 1700

Potenza erogata [W] 720 840 630 670 610

Amperaggio del voltaggio
110-127 V [A]
230-240 V [A]

12,5 13,8 10 10,8 14,2
6,8 8 5,4 6 7,8

Velocità a vuoto [min⁻¹] 0-880 0-600 — — —

Percussioni al minuto [min⁻¹] 0-4350 0-3800 3900 4200 2100

Energia del colpo [J] 6 9 15 18 45

Tipo di mandrino **SDS PLUS** **SDS MAX** **HEX-17** **SDS MAX** **SDS MAX**

Potenza di foratura:

- cemento [mm]
[pollici] 36 42 — — —
1-27/64" 1-21/32"

- acciaio [mm]
[pollici] 13 33/64" — — —

- legno [mm]
[pollici] 40 1-37/64" — — —

Peso [kg]
[lb] 5,4 7,1 6 4,9 11
11,91 15,66 13,23 10,8 24,26

Classe di sicurezza □ / II □ / II □ / II □ / II □ / II

Pressione sonora [dB(A)] 92,3 — — 88,6 81,5

Potenza acustica [dB(A)] 103,3 — — 105 105

Vibrazione ponderata [m/s²] 19,23 — — 18,863 20,989

Rumore informazioni



Indossare sempre le cuffie di protezione se la pressione sonora supera gli 85 dB(A).



Dichiarazione di conformità

Dichiariamo sotto la nostra piena responsabilità che il prodotto descritto nella sezione "Specifiche tecniche dell'utensile elettrico" e conforme a tutte le disposizioni pertinenti delle Direttive 2006/42/EC e alle relative modifiche, nonché alle seguenti Normative:

EN 60745-1:2009+A11:2010,

EN 60745-2-6:2010,

EN 55014-1:2017,

EN 55014-2:2015,

EN 61000-3-2:2014,

EN 61000-3-3:2013.

Responsabile
della certificazione

Wu Cunzhen

* - per elettroutensili con tensione 230-240 V.

Merit Link International AG
Stabio, Svizzera, 21.02.2020

Regole generali di sicurezza



ATTENZIONE - Per ridurre il rischio di lesioni, l'operatore deve leggere il manuale di istruzioni!



ATTENZIONE! Leggere tutte le avvertenze di sicurezza e tutte le istruzioni. La mancata osservanza delle avvertenze e delle istruzioni può causare scosse elettriche, incendi e / o lesioni gravi.

Conservare tutte le avvertenze e le istruzioni per riferimenti futuri.

Il termine "utensile elettrico" nelle avvertenze si riferisce all'utensile elettrico alimentato dalla rete (via cavo) o alimentato a batteria (senza cavo).

Sicurezza dell'area di lavoro

- **Mantenere l'area di lavoro pulita e ben illuminata.** Zone in disordine e buie favoriscono gli incidenti.
- **Non utilizzare utensili elettrici in zone con atmosfere esplosive, come ad esempio in presenza di liquidi infiammabili, gas o polveri.** Gli utensili creano scintille che possono incendiare la polvere od i fumi.
- **Tenere i bambini e gli astanti lontano dalla zona di lavoro durante l'uso di un utensile elettrico.** Le distrazioni possono far perdere il controllo.

Sicurezza elettrica

- **Le spine dell'utensile elettrico devono corrispondere alle prese. Non modificare mai la spina in nessun modo. Non usare adattatori spina con utensili elettrici con messa a terra (collegamento di massa).** Le spine non modificate e corrispondenti

prese elettriche riducono il rischio di scosse elettriche.

- **Evitare il contatto del corpo con superfici collegate a terra o a massa, come tubi, radiatori, frigoriferi, ecc.** C'è un maggior rischio di scossa elettrica, se il vostro corpo viene in contatto con collegamenti a terra o a massa.

- **Non esporre gli utensili elettrici alla pioggia o all'umidità.** Se entra dell'acqua nell'utensile elettrico aumenta il rischio di scosse elettriche.

- **Non rovinare il filo elettrico. Non utilizzare mai il filo per trasportare, tirare o scollegare l'utensile elettrico. Tenere il filo lontano da calore, olio, spigoli vivi o parti in movimento.** Cavi danneggiati o aggrovigliati aumentano il rischio di scosse elettriche.

- **Quando un utensile elettrico è usato all'aperto, utilizzare una prolunga adatta all'uso esterno.** Se si usa un filo adatto per uso all'esterno si riduce il rischio di scosse elettriche.

- **Se non si può evitare di usare un utensile elettrico in un luogo umido, utilizzare un dispositivo di protezione a corrente residua (RCD).** L'uso di un dispositivo di protezione a corrente residua (RCD) riduce il rischio di scosse elettriche. **NOTA!** Il termine "dispositivo di protezione a corrente residua (RCD)" può essere sostituito dal termine "interruttore di circuito salvavita (GFCI)" o "interruttore differenziale (ELCB)".

- **Attenzione! Non toccare mai le superfici metalliche esposte del riduttore, scudo, e così via poiché il contatto con superfici metalliche interferisce con l'onda elettromagnetica, provocando potenziali lesioni o incidenti.**

Sicurezza personale

- **Stare all'erta, guardare quello che si sta facendo e usare il buon senso quando si usa un utensile elettrico. Non utilizzare un utensile elettrico quando si è stanchi o sotto l'influenza di droghe, alcol o medicinali.** Un momento di disattenzione durante l'uso di utensili elettrici può provocare gravi lesioni personali.

- **Usare i dispositivi di protezione individuali. Indossare sempre occhiali protettivi.** Equipaggiamenti protettivi, come mascherina antipolvere, scarpe di sicurezza antiscivolo, casco di sicurezza o protezione per l'udito utilizzati in condizioni appropriate, riducono il rischio di lesioni personali.

- **Prevenire gli avviammenti accidentali. Assicurarsi che l'interruttore sia in posizione off prima di collegare la fonte di alimentazione e / o il gruppo batterie, quando si prende in mano o si trasporta l'utensile.** Trasportare gli utensili elettrici tenendo le dita sull'interruttore oppure alimentare gli utensili con l'interruttore acceso favorisce il verificarsi di incidenti.

- **Rimuovere qualsiasi chiave di regolazione o chiave inglese prima di accendere l'utensile elettrico.** Una chiave inglese o una chiave rimasta attaccata ad un componente in rotazione dell'utensile elettrico può causare lesioni personali.

- **Mantenere una posizione stabile. Mantenere sempre una posizione dei piedi e un bilanciamento corretti.** Ciò consente di controllare meglio l'utensile elettrico in situazioni impreviste.

- **Vestirsi adeguatamente. Non indossare abiti larghi né gioielli. Tenere capelli, indumenti e quanti lontano dai componenti in movimento.** Vestiti larghi, gioielli o capelli lunghi possono impigliarsi nei componenti in movimento.

- **Se è possibile collegare dispositivi per l'aspirazione e la raccolta delle polveri; assicurarsi che**

questi siano collegati ed utilizzati correttamente. L'utilizzo di un aspirapolvere può ridurre i rischi connessi alle polveri.

• **Non permettere che la familiarità acquisita con l'uso frequente di utensili diventi un rilassamento nell'ignorare principi di sicurezza dell'utensile.** Un'azione negligente può causare gravi lesioni in una frazione di secondo.

• **Attenzione!** Gli utensili elettrici possono produrre un campo elettromagnetico durante il funzionamento. Questo campo non può in alcune circostanze interferire con impianti medici attivi o passivi. Per ridurre il rischio di lesioni gravi o mortali, si raccomanda alle persone con impianti medici di consultare il proprio medico e il produttore dell'impianto medico prima di utilizzare questo utensile elettrico.

Uso e manutenzione di un utensile elettrico

• Le persone con attitudini psicofisiche o mentali ridotte così come anche i bambini non possono usare l'utensile elettrico, se non sotto la supervisione o istruiti da una persona responsabile della loro sicurezza circa l'uso dell'utensile elettrico.

• **Non forzare l'utensile elettrico. Utilizzare l'utensile elettrico adatto per l'uso che se ne vuol fare.** L'utensile elettrico corretto farà il lavoro meglio ed in modo più sicuro alla velocità per la quale è stato progettato.

• **Non usare l'utensile elettrico se l'interruttore non è in grado di accenderlo e spegnerlo.** Qualsiasi utensile elettrico che non possa essere controllato con l'interruttore è pericoloso e deve essere riparato.

• **Staccare la spina dalla presa di corrente e / o batteria dall'utensile elettrico prima di effettuare qualsiasi regolazione, cambiare accessori o riporre utensili elettrici.** Tali misure di sicurezza preventive riducono il rischio di avviare in modo accidentale l'utensile elettrico.

• **Conservare gli utensili elettrici inattivi fuori dalla portata dei bambini e non lasciare che utilizzino l'utensile persone che non hanno familiarità con l'utensile elettrico o con le presenti istruzioni.** Gli utensili elettrici sono pericolosi nelle mani di persone non addestrate.

• **Manutenzione degli utensili elettrici. Controllare che tutte le varie parti siano ben allineate, che le parti mobili siano ben collegate, se ci sono componenti rotti e qualsiasi altra condizione che possa compromettere il funzionamento dell'utensile. Se danneggiato, far riparare l'utensile prima dell'uso.** Molti incidenti sono causati da utensili elettrici su cui non è stata effettuata una corretta manutenzione.

• **Mantenere affilati e puliti gli utensili da taglio.** Quando un utensile da taglio è sottoposto a regolare manutenzione ed ha i bordi da taglio ben affilati, è meno probabile che possa grippare ed è più facile da controllare.

• **Utilizzare l'utensile elettrico, gli accessori, attrezzi, ecc. in conformità alle presenti istruzioni, tenendo conto delle condizioni di lavoro e il lavoro da eseguire.** Usare l'utensile elettrico per operazioni diverse da quelle previste potrebbero provocare una situazione pericolosa.

• **Mantenere le maniglie e le superfici di presa asciutte, pulite e prive di olio e grasso.** Maniglie e impugnature sdruciolevoli non consentono una manipolazione sicura e il controllo dell'utensile in situazioni impreviste.

• Si noti che quando si utilizza uno utensile elettrico, si prega di tenere l'impugnatura supplementare correttamente, che è utile per mantenere il controllo dell'utensile elettrico. Pertanto, la corretta tenuta può ridurre il rischio di incidenti o infortuni.

Servizio

• **Far riparare l'utensile elettrico da una persona qualificata utilizzando solo parti di ricambio identiche.** Questo assicurerà che sia mantenuta la sicurezza dell'utensile.

Seguire le istruzioni per la lubrificazione e la sostituzione degli accessori.

Avvertenze di sicurezza speciali

• **Indossare protezioni per le orecchie.** L'esposizione al rumore può causare la perdita dell'udito.

• **Utilizzare impugnatura / e ausiliaria / e, se fornito con l'utensile elettrico.** La perdita di controllo può causare lesioni personali.

• **Durante un operazione, usare l'utensile elettrico esclusivamente tramite le impugnature con isolante, poiché l'accessorio da taglio potrebbe venire a contatto con fili nascosti o col cavo dell'utensile.** Gli accessori da taglio che entrano in contatto con un filo elettrico potrebbero esporre le parti metalliche dell'utensile causando all'operatore una scossa elettrica.

• **Si noti la tensione di alimentazione:** quando si effettua la connessione all'alimentazione, è necessario appurarsi che se la tensione di alimentazione è la stessa alla tensione segnata sulla targhetta dell'utensile elettrico. Se la tensione di alimentazione è superiore alla tensione indicata, si verificheranno incidenti agli operatori, e allo stesso tempo, l'utensile si danneggerà. Pertanto, se la tensione di alimentazione non è stata appurata, non dovrete mai collegare la spina arbitrariamente. Al contrario, quando la tensione di alimentazione è inferiore alla tensione richiesta, il motore si danneggerà.

Linee guida di sicurezza durante il funzionamento dell'utensile elettrico



Tutte le istruzioni devono essere lette. Scosse elettriche, incendi o lesioni gravi si possono verificare in caso di utilizzo del macchinario non in conformità con le seguenti disposizioni.

• Controllare che la punta del trapano è stato bloccata in posizione corretta prima del funzionamento.

• L'utensile elettrico genera delle vibrazioni durante il funzionamento e quindi bisogna assicurarsi che le viti presenti sull'utensile elettrico siano serrate prima del funzionamento.

• Indossare sistemi di protezione per proteggere gli occhi durante il lavoro.

• Mantenere la punta del trapano appuntita in modo da ottenere la massima efficienza e sicurezza.

• Si prega di seguire attentamente le istruzioni dell'accessorio quando si sostituisce o viene montato.

• Se il prodotto presenta dei problemi, non si deve tentare di ripararlo personalmente ma si prega di por-

tarlo al centro locale di manutenzione autorizzato per l'ispezione.

- Fissare il pezzo da lavorare nel modo più sicuro. Il pezzo da lavorare deve essere fissato usando dispositivi o pinze che daranno una tenuta maggiore che tenere il pezzo in mano.

- Prima di inserire la spina, assicurarsi che l'interruttore di accensione sia in posizione "off"; prima di posare l'utensile elettrico, questo deve essere spento e la spina di alimentazione deve essere estratta.

- L'utensile elettrico può essere posato solo quando l'accessorio è completamente fermo.

- Non lasciare mai che il cavo di alimentazione tocchi la punta del trapano o altre parti in funzione, altrimenti si potrebbero provocare danni al filo di alimentazione. L'utensile elettrico che ha fili rotti non deve essere utilizzato. Se il cavo di alimentazione è danneggiato durante la lavorazione, questo non deve essere toccato, e la spina deve essere estratta immediatamente. Il filo danneggiato aumenta il pericolo di scossa elettrica per l'utilizzatore.

- Quando si usa lo scalpello su pareti, pavimenti o simili, prestare attenzione a tubi del gas ed acqua ed eventuali fili elettrici e gli utensili elettrici devono essere tenuti lontano dal contatto con parti metalliche. Il rivelatore appropriato deve essere utilizzato in modo da scoprire la posizione del filo elettrico nascosto. In alternativa è possibile richiedere i dati rilevanti dall'entità rete elettrica locale. I fili che vengono perforati accidentalmente possono causare incendi e scosse elettriche. Il tubo del gas danneggiato potrebbe provocare esplosioni. Se la tubazione dell'acqua è perforata, si potrebbero verificare danni a proprietà.

- Se l'accessorio installato sull'utensile elettrico si blocca, l'utensile elettrico deve essere spento immediatamente. Al momento, l'utensile elettrico genererà una reazione di torsione molto alta, e provocherà una corsa di ritorno. L'accessorio installato sull'utensile elettrico si potrebbe bloccare facilmente, come per esempio: l'utensile elettrico è in ipercarica, o l'accessorio installato sull'utensile elettrico è inclinato sul pezzo da lavorare.

- Il filo elettrico nascosto o il cavo di alimentazione dell'utensile elettrico potrebbero essere tagliati accidentalmente durante la lavorazione, e quindi l'impugnatura isolante deve essere tenuta durante l'uso dell'utensile elettrico. Se l'utensile elettrico tocca un circuito in carica, le parti metalliche dell'utensile elettrico conducono l'elettricità e quindi provocare scosse elettriche per l'utilizzatore.

- Le due maniglie del prodotto devono essere tenute con entrambe le mani saldamente quando in funzione, e la base deve essere stabile. Entrambe le mani possono tenere l'utensile in posizione stabile; l'utilizzo di una sola mano deve essere evitato.

- Lo scalpello piatto non deve essere utilizzato nello stato rotazionale (come trapano rotante e martello perforatore), altrimenti lo scalpello si blocca e si perderà il controllo dell'utensile elettrico.

- Solo quando si indossano i guanti si può toccare gli accessori e le punte poiché questi possono essere molto caldi dopo il loro uso, ed è facile bruciarsi. Mai toccare subito la punta del trapano o le parti intorno ad esso alla fine del lavoro, poiché queste parti sono molto calde e possono bruciare la pelle. Indossando guanti e polsini da riposo riducono le vibrazioni ed eventuali incidenti a mani e braccia.

- Mani e corpo non devono essere posizionati tra l'utensile elettrico e la parete o colonna in modo da impedire all'utensile elettrico di volare via quando la punta si blocca accidentalmente.

- Nel caso di utilizzo di prolunghe di corrente, utilizzare doppio filo con isolamento con le stesse specifiche dell'utensile elettrico.

- Evitare di spegnere il motore dell'utensile elettrico durante il funzionamento.

- Non rimuovere trucioli o frammenti quando il motore è in funzione.

- Non modificare per nessun motivo il design dello scalpello o dell'alesatore e non utilizzare accessori e dispositivi che non siano raccomandati per l'utensile elettrico.

- In fase di lavoro, non esercitare eccessiva pressione sull'utensile elettrico, questo potrebbe portare al blocco dell'alesatore o dello scalpello e al sovraccarico del motore.

- Evitare il blocco della punta, dell'alesatore e dello scalpello all'interno del materiale su cui si sta lavorando. In tal caso, non cercare di rimuoverli utilizzando il motore dell'utensile elettrico. Il motore si potrebbe danneggiare.

- Non rimuovere punte, alesatori e scalpelli bloccati all'interno del materiale su cui si lavora utilizzando un martello o altri oggetti. I frammenti metallici potrebbero staccarsi e ferire l'operatore e chi gli sta vicino.

- Evitare il surriscaldamento dell'utensile elettrico quando lo si usa per un tempo prolungato.

- Durante il funzionamento, soprattutto in presenza di superfici scivolose o non omogenee e quando si lavora vicino a dirupi, pendenze o in quota, è necessario adottare le misure idonee (recinzioni o dispositivi anticaduta) per evitare la caduta dell'operatore e dell'utensile.

- Nel corso delle operazioni necessarie per la demolizione di strutture edilizie, bisogna svolgere una valutazione dell'impatto di tali operazioni e, di conseguenza, adottare le opportune misure di sicurezza. Per esempio, selezionare un luogo di lavoro adatto e prendere in considerazione le vie di fuga in funzione della direzione di caduta dei detriti.

- Durante i lavori stradali, è necessario rispettare le norme di sicurezza pertinenti (posizionare i cartelli stradali adeguati, indossare indumenti appropriati, ecc.).



Attenzione: le sostanze chimiche contenute in polveri generate nella levigatura, taglio, sega, molatura, foratura e altre attività di costruzione industriale può provocare il cancro, deficit congenito o essere dannoso per la fertilità. L'ione di alcune sostanze chimiche deve essere:

- prima di qualsiasi servizio di riparazione e sostituzione sull'utensile elettrico, la spina deve essere estratta prima di tutto;

- i due ossido di silice trasparente e altri prodotti per muratura nella parete in mattoni e cemento; il cromo arsenico (CCA) nel legno con trattamento chimico. Il livello di pericolosità di queste sostanze dipende dal grado di frequenza nello svolgimento di tali lavori. Se si vuole ridurre il contatto con queste sostanze chimiche, si prega di lavorare in luoghi ventilati e si devono utilizzare apparecchi con certificati di sicurezza (come la maschera anti-polvere progettata con filtri per polveri sottili).

Simboli usati nel manuale

I simboli qui di seguito sono usati nel manuale di istruzioni, si prega di ricordare il loro significato. Una corretta interpretazione dei simboli consentirà un uso corretto e sicuro dell'apparecchio.

Simbolo

Significato

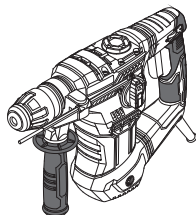

Martello perforatore / martello demolitore
Sezioni marcate in grigio - impugnatura morbida (con superficie isolata).

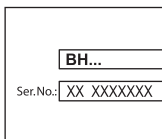

Adesivo numero di serie:
BH ... / H ... - modello;
XX - data di fabbricazione;
XXXXXXX - numero di serie.



SDS PLUS (mandrino o un accessorio tipo gambo).



SDS MAX (mandrino o accessorio tipo gambo).



HEX-17 (mandrino o accessorio tipo gambo).



Leggi tutte le norme di sicurezza e le istruzioni.



Indossare occhiali di sicurezza.



Indossare protezioni per le orecchie.



Indossare una mascherina antipolvere.



Scollegare l'apparecchio dalla rete prima dell'installazione o regolazione.

Simbolo

Significato



Rischio di danni alle linee di cablaggio o linee domestiche nascoste.



Senso del movimento.



Senso di rotazione.



Bloccato.



Sbloccato.



Modalità "Foratura".



Modalità "Foratura ad impatto".



Modalità speciale che consente la rotazione del scalpello per installarlo in una posizione di funzionamento comoda.



Modalità "Scalpello".



Vietato.



Modalità "Foratura".



Perforare piastrelle solo in modalità operativa senza percussione.





Doppia classe di isolamento / protezione.



Attenzione. Importante.



Un segno che certifica che il prodotto è conforme ai requisiti essenziali delle direttive UE e gli standard armonizzati a livello comunitario.

Simbolo	Significato
	Informazioni utili.
	Indossare guanti protettivi.
	Non smaltire l'apparecchio in un contenitore per rifiuti domestici.

Designazione utensile elettrico DWT

Gli utensili elettrici permettono di effettuare i seguenti tipi di lavoro:

[BH10-26 B, BH10-28 VB, BH12-28 VB, BH13-32 VB, BH15-32 VB, BH15-36 VB]

- foratura senza percussione (nel legno, materiali sintetici, metallo);
- foratura a percussione (su mattone, cemento, pietra);
- lavori di scalpellatura (scanalatura di canali per cavi in mattoni, cemento, pietra, rimuovere vecchie mattonelle, ecc.).

[BH16-42 VB]

- foratura a percussione (su mattone, cemento, pietra);
- lavori di scalpellatura (scanalatura di canali per cavi in mattoni, cemento, pietra, rimuovere vecchie mattonelle, ecc.).

[H12-06 B, H13-05 B, H17-11 B]

- scavare nicchie e aperture in pareti e pavimenti;
- demolire strutture edilizie (in mattoni o pietra, cemento monolitico, ecc.);
- fendere o disfare diversi materiali o pavimentazioni (cemento, asfalto, piastrelle, terreno con ghiaia, ghiaccio, ecc.);
- frantumare ghiaccio, argilla, ecc.;
- fissare pali e aste di messa a terra;
- punzonare diversi materiali.

Alcune operazioni appena elencate necessitano di accessori specifici che non sono inclusi nel materiale fornito in dotazione e descritti nel presente manuale.

Componenti dell'utensile elettrico

- 1 Mandrino **SDS PLUS**
- 2 Telaio di protezione dalla polvere
- 3 Fissaggio boccola
- 4 Impugnatura supplementare *
- 5 Vite del morsetto *

- 6 Blocco della profondità *
- 7 Bocche di ventilazione
- 8 Coperchio
- 9 Tasto di blocco
- 10 Interruttore di funzione
- 11 Interruttore on / off
- 12 Rotellina di selezione della velocità
- 13 Chiave per la flangia *
- 14 Tubo con lubrificante *
- 15 Collettore di polveri *
- 16 Fascia bloccaggio *
- 17 Interruttore di funzione (perforazione / scalpellatura)
- 18 Interruttore meccanismo di percussione (perforazione / perforazione a percussione)
- 19 Mandrino **HEX-17**
- 20 Impugnatura *
- 21 Tasto di bloccaggio dell'interruttore on / off
- 22 Mandrino **SDS MAX**
- 23 Chiave a brugola *
- 24 Mandrino a corona dentata *
- 25 Adattatore **SDS PLUS** *
- 26 Vite *
- 27 Chiave mandrino del trapano *
- 28 Indicatore di alimentazione

* Optional

Non tutti gli accessori illustrati o descritti fanno parte della dotazione standard.

Installazione e regolazione elementi dell'utensile elettrico

Prima di eseguire qualsiasi operazione sull'utensile elettrico, scollegarlo dalla rete elettrica.



Non tirare troppo gli inserti per non danneggiare la filettatura.



Il montaggio / smontaggio / impostazione di alcuni elementi sono simili per tutti gli apparecchi elettrici, in questo caso I modelli specifici non sono indicati nell'illustrazione.

Impugnatura supplementare (vedi fig. 1-2)

Usare sempre il manico aggiuntivo **4** quando in uso. L'impugnatura supplementare **4** può essere sistemata nella posizione più confortevole per l'operatore.

[BH10-26 B, BH10-28 VB, BH12-28 VB, BH13-32 VB, BH15-32 VB, BH15-36 VB, BH16-42 VB]

- Allentare l'impugnatura supplementare **4** come mostrato in fig. 1.1.
- Collocare l'impugnatura supplementare **4** nella posizione desiderata (vedi fig. 1.2).
- Stringere l'impugnatura supplementare **4** come mostrato in fig. 1.3.

[H12-06 B, H13-05 B, H17-11 B]

- Allentare il dado di serraggio **20** come illustrato vedi fig. 2.1.
- Collocare l'impugnatura supplementare **4** nella posizione desiderata (vedi fig. 2.2).

• Fissare il dado di serraggio **20** come illustrato vedi fig. 2.3.

Blocco della profondità (vedi fig. 3-8)

Utilizzare il limitatore di profondità **6** per selezionare la profondità di perforazione richiesta (vedi fig. 3-8).

[BH10-28 VB]

- Premere e tenere premuto la fascetta bloccaggio **16** (vedi fig. 3.1, 4.1).
- Spostare il limitatore di profondità **6** per selezionare la profondità di perforazione richiesta (vedi fig. 3.2, 4.2).
- Rilasciare la fascetta bloccaggio **16** (vedi fig. 3.3, 4.3).

[BH10-26 B, BH12-28 VB, BH13-32 VB]

- Allentare l'impugnatura complementare **4** come mostrato in fig. 5.1, 6.2.
- Spostare lo stop profondità **6** per impostare la profondità di foratura desiderata (vedi fig. 5.2, 6.2).
- Stringere l'impugnatura complementare **4** come mostrato in fig. 5.3, 6.2.

[BH15-32 VB]

- Allentare la vite di fissaggio **5** (vedi fig. 7.1, 8.2).
- Spostare lo stop di profondità **6** per impostare la profondità di foratura desiderata (vedi fig. 7.2, 8.2).
- Stringere la vite di fissaggio **5** (vedi fig. 7.3, 8.2).

Montaggio / sostituzione degli accessori (vedi fig. 9-11)

[BH10-26 B, BH10-28 VB, BH12-28 VB, BH13-32 VB, BH15-32 VB, BH15-36 VB, BH16-42 VB, H13-05 B, H17-11 B]



Si prega di verificare che il telaio di protezione dalla polvere 2 sia integro quando si monta l'utensile elettrico. In caso di danneggiamento il telaio di protezione dalla polvere 2 deve essere immediatamente sostituito presso un centro DWT specializzato.



Grazie al design particolare dei mandrini **SDS PLUS** e **SDS MAX**, gli alesatori **SDS PLUS** e **SDS MAX** assicurano spostamenti agevoli. Per questo motivo la deviazione radiale avviene quando si gira a vuoto senza carico. La centratura, viene raggiunta in automatico durante la perforazione. Ciò non influenza tuttavia l'accuratezza della perforazione.

• Prima di installare lo scalpello, pulire e lubrificare il codolo con uno stratto sottile di olio.

• **Durante montaggio trivella (scalpello):**

- muovere la boccola di fissaggio **3** indietro e tenerla in questa posizione (vedi fig. 9.1);
- inserire (ruotando leggermente) la punta a trivella (a scalpello) nel mandrino **1 (SDS PLUS)** o nel mandrino **22 (SDS MAX)** fino all'arresto (vedi fig. 9.2);
- rilasciare la boccola di fissaggio **3** (vedi fig. 9.3);
- testare il fissaggio della trivella (scalpello) provando a rimuoverla(o) dal mandrino **1 (SDS PLUS)** o dal mandrino **22 (SDS MAX)**.

• **Durante la rimozione della trivella (scalpello):**

- muovere la boccola di fissaggio **3** indietro e tenerla in questa posizione (vedi fig. 10.1);
- estrarre la punta a trivella (scalpello) dal mandrino **1 (SDS PLUS)** o dal mandrino **22 (SDS MAX)** (vedi fig. 10.2);
- rilasciare la boccola di fissaggio **3** (vedi fig. 10.3).

[H12-06 B]

- Spostare indietro la bussola di fissaggio **3** e tenerla in questa posizione (vedi fig. 11.1).
- Montare / sostituire l'accessorio. Durante l'installazione dell'accessorio di lavoro, è necessario eseguire una pulizia preliminare della punta del codolo (vedi fig. 11.2).
- Rilasciare la bussola di fissaggio **3** (vedi fig. 11.3).



Adoperare dei guanti durante la rimozione della punta a trivella (scalpello) dal mandrino, poiché questa potrebbe essere incandescente in seguito all'utilizzo.

Sostituzione dell'involucro protezione da polveri (vedi fig. 12)

[BH10-26 B, BH10-28 VB, BH12-28 VB, BH13-32 VB, BH15-32 VB, BH15-36 VB, BH16-42 VB, H13-05 B, H17-11 B]



Il rivestimento antipolvere 2 previene l'accumulo di polvere all'interno del mandrino SDS PLUS o SDS MAX. Non utilizzare mai l'utensile elettrico con un rivestimento antipolvere 2 danneggiato; in tal caso, sostituire immediatamente la parte. È possibile eseguire la sostituzione autonomamente o contattando il centro di assistenza DWT.

- Spostare indietro la bussola di fissaggio **3** e tenerla in quella posizione (vedi fig. 12.1).
- Tirare l'involucro protezione da polveri **2**, e rimuoverlo (vedi fig. 12.2).
- Installare il nuovo involucro protezione da polveri **2** (vedi fig. 12.3).
- Rilasciare la bussola di fissaggio **3** (vedi fig. 12.4).

Adattatore per mandrino SDS PLUS

[BH10-26 B, BH10-28 VB, BH12-28 VB, BH13-32 VB, BH15-32 VB, BH15-36 VB]

- L'adattatore **25 (SDS PLUS)** e la vite **26** assicurano l'utilizzo del mandrino a corona dentata **24**.
- Non utilizzare l'adattatore **25 (SDS PLUS)** nelle modalità operative di perforazione a percussione o scalpellatura.
- Punte che non utilizzano il sistema **SDS PLUS** non sono indicate per la perforazione a percussione.

Montaggio / smontaggio del mandrino a corona dentata (vedi fig. 13-14)

[BH10-26 B, BH10-28 VB, BH12-28 VB, BH13-32 VB, BH15-32 VB, BH15-36 VB]

- Avvitare il mandrino a chiave **24** nell'adattatore **25 (SDS PLUS)** e bloccarlo con la vite **26** (vedi fig. 13).

- Installate l'adattatore **25 (SDS PLUS)** dentro il mandrino **1 (SDS PLUS)**, ripetendo le stesse operazioni come quando si assembla la punta vedi fig. 14.
- Nell'operazione di smontaggio, ripetere i punti descritti sopra in ordine inverso.



Attenzione: tenere a mente che nell'operazione di montaggio / smontaggio del rochetto dentato del mandrino **24**, la vite **26** ha un filettatura antioraria.

Montaggio / sostituzione degli accessori (vedi fig. 15)

[BH10-26 B, BH10-28 VB, BH12-28 VB, BH13-32 VB, BH15-32 VB, BH15-36 VB]

- Rilasciare la presa a camme con la chiavetta del mandrino **27**, quindi ruotare manualmente in senso antiorario la punta del del mandrino a corona dentata **24** (vedi ig. 15) fino a quando la camma si sposta a una distanza tale da consentire di montare / sostituire un accessorio.
- Montaggio / sostituzione degli accessori.
- Ruotare manualmente in senso orario il mandrino a corona dentata **24** per fissare l'accessorio montato. Non collocare l'accessorio in posizione storta.
- Serrare la camma del mandrino a corona dentata **24** con la chiavetta del mandrino **27**, applicando una forza simile per ciascuna delle tre aperture della superficie laterale del mandrino.



L'uso prolungato della punta del trapano può provocare il riscaldamento della stessa; utilizzare dei guanti per rimuoverla.

Funzionamento iniziale dell'utensile elettrico

- Utilizzare sempre il corretto voltaggio: il voltaggio elettrico usato deve sempre corrispondere a quello riportato sull'etichetta informativa presente sull'apparecchio elettrico.
- L'utensile elettrico viene fornito adeguatamente lubrificato e pronto per l'uso.
- Le componenti di un utensile elettrico nuovo, necessitano di un periodo di rodaggio prima di funzionare a pieno regime. Tale rodaggio dura circa 5 ore.
- Le lubrificazioni degli ingranaggi necessitano di un breve tempo per riscaldarsi. A seconda della temperatura esterna questo tempo può variare da 15 secondi circa (per una temperatura ambiente di 32°C) a 2 minuti (per una temperatura ambiente di 0°C).

Accensione / spegnimento dell'utensile elettrico

[BH10-26 B, BH10-28 VB, BH12-28 VB, BH13-32 VB, BH15-32 VB, BH15-36 VB, BH16-42 VB]

Accensione:

Premere l'interruttore on / off **11**.

Spegnimento:

Rilasciare l'interruttore on / off **11**.

[H12-06 B, H13-05 B]

Accensione per un breve periodo

Per accendere, premere e tenere premuto l'interruttore on / off **11**. Per spegnere, rilasciarlo.

Accensione per un lungo periodo

Accensione:

Premere l'interruttore on / off **11** e bloccarlo in questa posizione con il tasto di bloccaggio dell'interruttore on / off **21**.

Spegnimento:

Premere e rilasciare l'interruttore on / off **11**.

[H17-11 B]

Accensione per un breve periodo

Per accendere, premere e tenere premuto l'interruttore on / off **11**. Per spegnere, rilasciarlo.

Accensione per un lungo periodo

Accensione:

Premere il pulsante on / off **11** e bloccarlo in posizione con il pulsante di bloccaggio **21**, spostandolo verso l'alto.

Spegnimento:

Premere e rilasciare l'interruttore on / off **11**.

Caratteristiche dell'utensile elettrico

Regolatore della modalità operativa (vedi fig. 16-18)



È possibile passare da una modalità operativa all'altra solo dopo aver spento il motore dell'utensile elettrico.



I pulsanti di funzione **10** e **17** sono dotati di tasto di blocco **9** che viene usato per bloccare la funzione nella posizione impostata. Ruotare i pulsanti di funzione **10** o **17** mentre contemporaneamente si preme il tasto **9** per permettere di impostare la funzione desiderata.

[BH10-28 VB, BH15-32 VB]

La funzione del dispositivo 10 e' designato per la seguente operazione dell'utensile (vedi fig. 16):

Perforazione (spostare il dispositivo funzione **10** come nella posizione indicata alla fig. 16.1) - perforazione senza percussione su legno, materiali sintetici, metallo.

Perforazione a percussione (spostare il dispositivo funzione **10** come nella posizione indicata alla fig. 16.2) - perforazione a percussione su muratura, cemento, pietra naturale.

Rotazione scalpello (impostare l'interruttore **10** nella posizione mostrata in figura 16.3) - questa modalità non permette di utilizzare l'utensile elettrico, ma permette di impostare lo scalpello in una posizione utile per lavori di scalpellatura.

Scalpellatura (spostare il dispositivo funzione 10 come nella posizione indicata alla fig. 16.4) - canalizzazione tramite scalpellatura su muratura, cemento, pietra, e rimozione di piastrelle.

[BH10-26 B, BH12-28 VB, BH13-32 VB, BH15-36 VB]

La funzione dei dispositivi 17 e 18 sono designati per le seguenti operazioni dell'utensile (vedi fig. 17):

Perforazione (spostare i dispositivi funzione 17 e 18 nelle posizioni indicate alla fig. 17.1) - perforazione senza percussione su legno, materiali sintetici, metallo.

Trapano a percussione (impostare gli interruttori di funzione 17 e 18 nelle posizioni indicate nella figura 17.2) - con muratura, cemento, pietra naturale.

Scalpellatura (spostare i dispositivi funzione 17 e 18 nelle posizioni indicate alla fig. 17.3) - canalizzazione tramite scalpellatura su muratura, cemento, pietra, e rimozione di piastrelle.

[BH16-42 VB]

Trapano a percussione (spostare il dispositivo funzione 10 come nella posizione indicata alla fig. 18.1) - con muratura, cemento, pietra naturale.

Scalpellatura (spostare il dispositivo funzione 10 come nella posizione indicata alla fig. 18.2) - canalizzazione tramite scalpellatura su muratura, cemento, pietra, e rimozione di piastrelle.



Al fine di poter passare facilmente da una modalità operativa all'altra, ruotare leggermente il mandrino 1 (SDS PLUS) o 22 (SDS MAX) con la mano.

Rotellina di selezione della velocità

[BH10-28 VB, BH12-28 VB, BH13-32 VB, BH15-32 VB, BH15-36 VB, BH16-42 VB]

Utilizzare il regolatore della velocità 12 per regolare il numero di giri e di colpi.

Il numero di giri e di colpi richiesto dipende dal materiale e può essere determinato mediante prove tecniche. Dopo prolungate fasi di lavoro a velocità ridotte, permettere all'utensile elettrico di raffreddarsi girando per circa 3 minuti a vuoto e alla massima velocità.

Sistema protezione da vibrazioni

[BH10-28 VB, BH12-28 VB, BH13-32 VB, BH15-32 VB, BH15-36 VB, BH16-42 VB, H13-05 B, H17-11 B]

Il sistema di protezione da vibrazioni e' stato progettato per ridurre la vibrazione da impatto (durante l'uso) per l'operatore.

Frizione di sicurezza

[BH10-26 B, BH10-28 VB, BH12-28 VB, BH13-32 VB, BH15-32 VB, BH15-36 VB, BH16-42 VB]

La frizione di sicurezza protegge l'apparecchio elettrico contro sovraccarichi e danni in caso di accessorio che si incolla o si inceppa durante la perforazione.

Indicatore di alimentazione

[BH16-42 VB]

Indicatore di alimentazione 28 è acceso quando l'apparecchio elettrico è collegato alla rete elettrica ed è pronto per essere acceso.

**Raccomandazioni
sull'uso dell'utensile elettrico**



Indossare guanti spessi e morbidi durante il lavoro al fine di ridurre l'impatto delle vibrazioni sul proprio corpo.



Utilizzare sempre l'impugnatura supplementare 4 quando si lavora poiché questa assicura un controllo migliore dell'utensile elettrico e riduce i contraccolpi.

Perforazione (vedi fig. 19-23)

[BH10-26 B, BH10-28 VB, BH12-28 VB, BH13-32 VB, BH15-32 VB, BH15-36 VB]



Precauzioni: trapanare legno e metalli solo in modalità senza percussione.

- Ingrassare con regolarità la punta del trapano quando si fora sul metallo (eccetto quando si effettuano fori su i metalli bivalenti e le loro componenti).
- Nel forare i metalli duri, applicare più forza all'utensile elettrico e ridurre la velocità di rotazione.
- Nel forare buchi con diametri grandi nel metallo, forare un buco con un diametro più piccolo per primo, per poi portarlo al diametro necessario (vedi fig. 19).
- Per evitare che la superficie si scrosti in corrispondenza del punto di uscita della punta del trapano quando si fora il legno, seguire le istruzioni come da fig. 20.
- Quando si effettuano fori su piastrelle smaltate, per raggiungere una centratura ottimale della punta e per impedire che lo smalto si danneggi, applicare del nastro adesivo al centro del foro presunto e quindi perforare (vedi fig. 21). **Attenzione: perforare piastrelle solo in modalità operativa senza percussione.**

Trapano a percussione (vedi fig. 22-23)

[BH10-26 B, BH10-28 VB, BH12-28 VB, BH13-32 VB, BH15-32 VB, BH15-36 VB, BH16-42 VB]

- Nel caso della perforazione a percussione, il risultato non dipende dalla pressione applicata all'utensile elettrico (per via delle particolarità in termini di design del meccanismo di percussione). Per questo motivo non bisogna esercitare una pressione eccessiva sull'utensile elettrico, poiché si potrebbe verificare il blocco dell'alesatore e il sovraccarico del motore.
- Per ridurre la produzione di polveri quando si forano muri o soffitti, seguire le operazioni indicate alla fig. 22-23. Montare il collettore di polveri 15 come mostrato in fig. 22 per effettuare fori su soffitti.

Scalpellatura

- Durante il funzionamento, assicurarsi di regolare l'accessorio in base al materiale lavorato: né troppo vicino alla punta, poiché in questo modo l'utensile elettrico dovrà essere spostato frequentemente, ma nem-

meno troppo lontano, poiché l'accessorio potrebbe rimanere incastrato nel materiale lavorato.

- Premere l'utensile elettrico mentre si tiene saldamente con entrambe le mani. Non applicare una forza eccessiva: l'energia del meccanismo di percussione è sufficiente per ottenere prestazioni ottimali.

- Evitare un'eccessiva penetrazione dell'accessorio di lavoro nel materiale in questione (per esempio, quando si dissoda il terreno o si demolisce una struttura edilizia), poiché l'accessorio potrebbe rimanere incastrato.

- Se, durante il funzionamento, l'accessorio rimane incastrato nel materiale, non cercare di liberarlo facendo leva con l'utensile elettrico poiché si rischia di danneggiarlo. Rimuovere l'utensile elettrico dall'accessorio incastrato. Continuare l'operazione utilizzando un altro accessorio per liberare l'elemento incastrato.

Nota: è severamente vietato cercare di estrarre l'accessorio bloccato colpendolo o muovendolo con l'aiuto di oggetti o strumenti estranei (ad es. pezzi di tubo, argani, cric, ecc.).

chio elettrico o può invalidare il diritto di riparazione con garanzia.

Pulitura dell'utensile elettrico

Una condizione indispensabile per un uso sicuro e a lungo termine dell'utensile elettrico è quella di tenerlo pulito. Passare dunque con regolarità sull'utensile elettrico dell'aria compressa attraverso i fori dell'aria 7.

Servizio post-vendita e application service

Il nostro servizio post-vendita risponde alle vostre domande riguardanti la manutenzione e la riparazione del prodotto, così come parti di ricambio. Informazioni sui centri di servizio, schemi delle parti e informazioni su parti di ricambio possono essere trovate a: www.dwt-pt.com.

Trasporto degli apparecchi elettrici

- Categoricamente non far cadere alcun oggetto sulla confezione durante il trasporto.
- Durante lo scarico / carico, non si possono utilizzare qualsiasi tipo di tecnologia che funziona sul principio bloccaggio imballaggi.

Protezione dell'ambiente



Riciclare la materia prima invece di buttarla.

L'utensile elettrico, accessori e imballaggio devono essere selezionati per essere riciclati nel rispetto dell'ambiente.

Le parti in plastica sono contrassegnate per la raccolta differenziata.

Queste istruzioni sono stampate su carta riciclata prodotta senza cloro.

Manutenzione dell'utensile elettrico / misure preventive

Prima di eseguire qualsiasi operazione sull'utensile elettrico, scollegarlo dalla rete elettrica.

Lubrificazione dell'utensile elettrico

La quantità di lubrificante dell'elettrotensile deve essere controllata regolarmente ogni 30 ore di funzionamento, così come dopo aver sostituito le spazzole in carbonio. Per farlo, utilizzare una chiave flangiata 13 per sganciare il tappo 8 (per H17-11 B usare una chiave a brugola 23 per svitare i bulloni del tappo 8), controllare la quantità di lubrificante e aggiungerne, se necessario. Utilizzare grasso speciale dal tubetto 14.



Utilizzando l'apparecchio elettrico senza lubrificante o con un volume di lubrificazione insufficiente è vietato in quanto ciò potrebbe provocare danni all'apparec-

Il produttore si riserva il diritto di apportare modifiche.

Italiano
Автовары «130»

Especificaciones de la herramienta eléctrica

Martillo combinado **BH10-26 B** **BH10-28 VB** **BH12-28 VB** **BH13-32 VB** **BH15-32 VB**

Código de la herramienta eléctrica [110-127 V ~50 Hz] [230-240 V ~50 Hz] consulte las páginas 16-18

Potencia absorbida [W] 1050 1050 1200 1300 1500

Potencia de salida [W] 480 360 560 580 720

Amperaje en el voltaje 110-127 V [A] 8,7 8,7 10,4 10,8 12,5
230-240 V [A] 4,8 4,8 5,4 5,8 6,8

Velocidad de giro en vacío [min⁻¹] 1100 0-1020 0-870 0-850 0-880

Número de impactos [min⁻¹] 4350 0-4350 0-4350 0-4300 0-4350

Energía de Impacto [J] 4,5 5 5 5,5 6

Tipo de portabrocas **SDS PLUS** **SDS PLUS** **SDS PLUS** **SDS PLUS** **SDS PLUS**

Rendimiento de taladro:

- concreto [mm] [pulgadas] 26 28 28 32 32
1-1/32" 1-7/64" 1-7/64" 1-17/64" 1-17/64"

- acero [mm] [pulgadas] 13 13 13 13 13
3/64" 3/64" 3/64" 3/64" 3/64"

- madera [mm] [pulgadas] 40 40 40 40 40
1-37/64" 1-37/64" 1-37/64" 1-37/64" 1-37/64"

Peso [kg] [lb] 4,5 4,3 5 4,9 5,2
9,92 9,48 11,03 10,8 11,47

Clases de protección □ / II □ / II □ / II □ / II

Presión acústica [dB(A)] — 91,9 — 88 95,2

Potencia acústica [dB(A)] — 102,9 — 99 105

Vibración ponderada [m/s²] — 16,8 — 13,085 11,608

Especificaciones de la herramienta eléctrica

Martillo combinado / martillo	BH15-36 VB	BH16-42 VB	H12-06 B	H13-05 B	H17-11 B
Código de la herramienta eléctrica	[110-127 V ~50 Hz] [230-240 V ~50 Hz] consulte las páginas 16-18				
Potencia absorbida	[W]	1500	1600	1200	1700
Potencia de salida	[W]	720	840	630	610
Amperaje en el voltaje	110-127 V [A] 230-240 V [A]	12.5 6.8	13.8 8	10 5.4	10.8 6
Velocidad de giro en vacío	[min ⁻¹]	0-880	0-600	—	—
Número de impactos	[min ⁻¹]	0-4350	0-3800	3900	4200
Energía de Impacto	[J]	6	9	15	18
Tipo de portabrocas	SDS PLUS	SDS MAX	HEX-17	SDS MAX	SDS MAX
Rendimiento de taladro:					
- concreto	[mm] [pulgadas]	36 1-27/64"	42 1-21/32"	—	—
- acero	[mm] [pulgadas]	13 33/64"	—	—	—
- madera	[mm] [pulgadas]	40 1-37/64"	—	—	—
Peso	[kg] [lb]	5.4 11.91	7.1 15.66	6 13.23	11 24.26
Clases de protección	□ / II	□ / II	□ / II	□ / II	□ / II
Presión acústica	[dB(A)]	92,3	—	—	88,6
Potencia acústica	[dB(A)]	103,3	—	—	105
Vibración ponderada	[m/s ²]	19,23	—	—	18,863

Información sobre ruidos



Tome medidas adecuadas para proteger sus oídos cuando la presión acústica exceda el valor de 85 dB(A).



Declaración de conformidad

Declaramos bajo nuestra exclusiva responsabilidad, que el producto descrito en los "Especificaciones de la herramienta eléctrica" cumple con todas las disposiciones correspondientes de las directivas 2006/42/EC inclusive sus modificaciones y esta en conformidad con las siguientes normas:

EN 60745-1:2009+A11:2010,

EN 60745-2-6:2010,

EN 55014-1:2017,

EN 55014-2:2015,

EN 61000-3-2:2014,

EN 61000-3-3:2013.

Gerente de certificación

Wu Cunzhen

* - para herramientas eléctricas con voltaje 230-240 V.

Merit Link International AG
Stabio, Suiza, 21.02.2020

Reglas de seguridad generales



ADVERTENCIA - ¡Para reducir el riesgo de lesiones, el usuario debe leer el manual de instrucciones!



¡ADVERTENCIA! Leer todas las instrucciones y advertencias de seguridad. El incumplimiento de las advertencias e instrucciones puede provocar una descarga eléctrica, incendio y / o lesiones graves.

Conservar todas las advertencias e instrucciones para referencia en el futuro.

El término "herramienta eléctrica" en las advertencias se refiere a su herramienta eléctrica accionada por la red eléctrica (con cable) o a una herramienta eléctrica accionada por batería (inalámbrica).

Seguridad en el área de trabajo

- **Mantenga el área de trabajo limpia y bien iluminada.** Las áreas desordenadas u oscuras dan lugar a accidentes.
- **No utilice herramientas eléctricas en atmósferas explosivas, como en presencia de líquidos inflamables, gases o polvo.** Las herramientas eléctricas crean chispas que pueden encender el polvo o los vapores.
- **Mantenga alejados a los niños y espectadores mientras maneja una herramienta eléctrica.** Las distracciones pueden hacer que pierda el control.

Seguridad frente a la electricidad

- **El enchufe macho de conexión, debe ser conectado solamente a un enchufe hembra de las caracte-**

terísticas técnicas del enchufe macho en materia. Nunca modifique el enchufe de ninguna manera. No utilice enchufes adaptadores con herramientas eléctricas conectadas a tierra. Los enchufes no modificados y los tomacorrientes correspondientes reducirán el riesgo de descarga eléctrica.

- **Evite el contacto del cuerpo con superficies conectadas a tierra, tales como tuberías, radiadores, estufas y refrigeradores.** Existe un mayor riesgo de descarga eléctrica si su cuerpo tiene descarga a tierra.
- **No exponga las herramientas eléctricas a la lluvia o a condiciones húmedas.** Si entra agua a una herramienta eléctrica aumentará el riesgo de descarga eléctrica.
- **No abuse del cable. Nunca use el cable para transportar, tirar o desenchufar la herramienta eléctrica. Mantenga el cable alejado de calor, aceite, bordes afilados o partes móviles.** Los cables dañados o enredados aumentan el riesgo de descarga eléctrica.
- **Si el cable de alimentación está dañado, debe ser sustituido por el fabricante, por su servicio posventa o por personal cualificado similar con el fin de evitar un peligro.**
- **Cuando utilice una herramienta eléctrica al aire libre, utilice un alargue adecuado para uso en exteriores.** El uso de un cable adecuado para uso en exteriores reduce el riesgo de descarga eléctrica.
- **Si el uso de una herramienta eléctrica en una ubicación húmeda es inevitable, utilice un suministro protegido de dispositivo de corriente residual (RCD).** El uso de un RCD reduce el riesgo de descarga eléctrica. ¡NOTA! El término "dispositivo de corriente residual (RCD)" puede sustituirse por el término "interruptor de circuito de falla a tierra (GFCI)" o "disyuntor de fuga a tierra (ELCB)".
- **¡Advertencia! Nunca toque las superficies metálicas expuestas en la caja de velocidades, el protector, etc., porque si se tocan las superficies metálicas se verán afectadas por la onda electromagnética y se causarán lesiones o accidentes potenciales.**

Seguridad personal

- **Manténgase alerta, observe lo que está haciendo y use el sentido común cuando opere una herramienta eléctrica. No use una herramienta eléctrica si está cansado o bajo la influencia de drogas, alcohol o medicamentos.** Un momento de inatención al operar herramientas eléctricas puede producir lesiones personales graves.
- **Use equipo de protección personal. Siempre lleve protección ocular.** Equipos de protección como máscaras antipolvo, zapatos de seguridad antideslizantes, cascos o protección auditiva usados para condiciones apropiadas reducirán las lesiones personales.
- **Evite el arranque involuntario. Asegúrese de que el interruptor esté en la posición de apagado antes de conectar la fuente de alimentación y / o el bloque de baterías, recoger o transportar la herramienta.** Llevar las herramientas eléctricas con el dedo en el interruptor o conectar las herramientas eléctricas con el interruptor en encendido da lugar a accidentes.
- **Saque cualquier llave de ajuste o llave de tuerca antes de encender la herramienta eléctrica.** Si se deja una llave de ajuste o llave de tuercas unida a una parte giratoria de la herramienta eléctrica se pueden producir lesiones personales.

- **No adopte una postura forzada. Mantenga la postura y el equilibrio en todo momento.** Esto permite un mejor control de la herramienta eléctrica en situaciones inesperadas.
- **Use ropa adecuada. No use prendas sueltas o joyas. Mantenga el cabello, la ropa y los guantes alejados de las partes móviles.** La ropa suelta, las joyas o el pelo largo pueden quedar atrapados en las partes móviles.
- **Si se proporcionan dispositivos para la conexión de las instalaciones de extracción y recolección de polvo, asegúrese de que se conecten y utilicen correctamente.** El uso del dispositivo para la recolección de polvo puede reducir los peligros relacionados con el polvo.
- **No deje que la familiaridad obtenida con el uso frecuente de herramientas le permita ser complaciente e ignorar los principios de seguridad de las herramientas.** Una acción descuidada puede causar lesiones graves en una fracción de segundo.
- **¡Advertencia!** Las herramientas eléctricas pueden producir un campo electromagnético durante el funcionamiento. Este campo puede interferir en algunas circunstancias con los implantes médicos activos o pasivos. Para reducir el riesgo de lesiones graves o mortales, recomendamos a las personas con implantes médicos consultar a su médico y al fabricante de implantes médicos antes de operar esta herramienta eléctrica.

Uso y cuidado de la herramienta eléctrica

- Las personas con aptitudes psicofísicas o mentales disminuidas, así como los niños no pueden operar la herramienta eléctrica, si no son supervisados o instruidos sobre el uso de la herramienta eléctrica por una persona responsable de su seguridad.
- **No fuerce la herramienta eléctrica. Utilice la herramienta eléctrica adecuada para su aplicación.** La herramienta eléctrica correcta hará el trabajo mejor y más seguro a la velocidad para la que fue diseñada.
- **No utilice la herramienta eléctrica si el interruptor no la enciende y apaga.** Cualquier herramienta eléctrica que no pueda ser controlada con el interruptor es peligrosa y debe ser reparada.
- **Desconecte el enchufe de la fuente de alimentación y / o la batería de la herramienta eléctrica antes de realizar cualquier ajuste, cambiar accesorios o guardarla.** Estas medidas preventivas de seguridad reducen el riesgo de arrancar la herramienta accidentalmente.
- **Guarde las herramientas eléctricas inactivas fuera del alcance de los niños y no permita que las personas que no estén familiarizadas con la herramienta eléctrica o estas instrucciones la utilicen.** Las herramientas eléctricas son peligrosas en manos de usuarios inexpertos.
- **Mantenimiento de las herramientas eléctricas** Compruebe si la herramienta está desalineada, si las piezas móviles están atascadas, si hay piezas rotas o cualquier otra condición que pueda afectar el funcionamiento de la herramienta eléctrica. Si está dañada, haga reparar la herramienta eléctrica antes de usarla. Muchos accidentes son causados por el mantenimiento deficiente de las herramientas eléctricas.
- **Mantenga las herramientas de corte, afiladas y limpias.** Las herramientas de corte adecuadamente

mantenidas con bordes afilados son menos propensas a empastarse y más fáciles de controlar.

- **Utilice la herramienta eléctrica, los accesorios y las brocas de las herramientas, etc. de acuerdo con estas instrucciones, teniendo en cuenta las condiciones de trabajo y el trabajo a realizar.** El uso de la herramienta eléctrica para operaciones diferentes de las previstas podría producir una situación peligrosa.
- **Mantenga las manijas y las superficies de agarre secas, limpias y libres de aceite y grasa.** Las manijas y las superficies de agarre resbaladizas no permiten un manejo y un control seguros de la herramienta en situaciones inesperadas.
- Tenga en cuenta que cuando utilice una herramienta eléctrica debe sostener la manija auxiliar correctamente, esto es útil para controlar la herramienta eléctrica. Por lo tanto, sostenerla de manera adecuada puede reducir el riesgo de accidentes o lesiones.

Servicio

- **Haga reparar su herramienta eléctrica por personal de reparación calificado que use solamente piezas de repuesto idénticas.** Esto asegurará que se mantenga la seguridad de la herramienta eléctrica.
- Siga las instrucciones para lubricar y cambiar los accesorios.

Advertencias especiales de seguridad

- **Use protectores para los oídos.** La exposición al ruido puede provocar pérdida de la audición.
 - **Use el / los mango(s) auxiliar, si se suministra con la herramienta.** La pérdida de control puede provocar lesiones personales.
 - **Sostenga la herramienta por medio de superficies de agarre aisladas, cuando realice una operación donde el accesorio de corte puede ponerse en contacto con cables ocultos o con su propio cordón.** El accesorio de corte que está en contacto con un cable "vivo" puede hacer que las partes de metal expuestas de la herramienta eléctrica estén "vivas" y podría provocarle al operador un choque eléctrico.
- Observe la tensión de alimentación:** en la conexión de alimentación, debe confirmar que si la tensión de alimentación es la misma que la tensión marcada en la placa de datos de la herramienta. Si a tensión de la alimentación es más alta que la tensión apropiada, se pueden producir accidentes para los operadores, y al mismo tiempo, destruir la herramienta. Por lo tanto, si la tensión de alimentación no ha sido confirmada, entonces nunca debe enchufar de forma arbitraria. Por el contrario, cuando la tensión de alimentación es inferior a la tensión requerida, el motor se dañará.

Guías de seguridad durante el funcionamiento de la herramienta eléctrica



Se deben leer todas las instrucciones. Si no se utiliza la máquina de acuerdo con las siguientes disposiciones, puede producirse una descarga eléctrica, un incendio o lesiones graves.

- Revisar si la broca está bien enganchada en la posición correcta o no antes de la operación.

- El trabajo de la herramienta eléctrica generará vibraciones y debe confirmarse cuidadosamente si los tornillos en diferentes lugares aún están ajustados o no antes de la operación.
- Usar gafas cuando la máquina está en funcionamiento para proteger los ojos.
- Mantener la broca afilada para conseguir una eficiencia óptima y segura.
- Cuando reemplace o monte los accesorios, la operación debe seguir estrictamente las instrucciones del accesorio.
- Si el productor tiene algún problema, no debe tratar de reparar personalmente, llevarlo al centro de mantenimiento asignado local para su inspección.
- Fijar la pieza de trabajo tan alejada como sea posible. La pieza de trabajo se debe fijar con un dispositivo de fijación o una pinza, que deberá ser más firme que la sujeción de la pieza con la mano.
- Antes de encender, se debe confirmar que el interruptor esté en la posición "apagado"; antes de apagar la herramienta eléctrica, se debe apagar y desenchufar.
- Cuando el accesorio esté totalmente estático, recién en ese momento se puede dejar la herramienta eléctrica.
- Nunca deje que el cable de alimentación toque la broca o las piezas circundantes en funcionamiento, o el cable de alimentación puede dañarse. La herramienta eléctrica con cables rotos no se debe utilizar. Si el cable de alimentación se daña durante el trabajo, no se debe tocar el cable y se debe desenchufar inmediatamente. El cable dañado aumentará el peligro de que el usuario sufra una descarga eléctrica.
- Cuando se cincelan paredes, pisos o en ocasiones similares, preste atención para mantenerse alejado de las tuberías de gas, agua de grifo y cables eléctricos y las herramientas en funcionamiento en esos lugares se deben mantener lejos para no tocar las partes metálicas. Se debe utilizar el detector apropiado para averiguar la ubicación del cable de alimentación oculto. O puede solicitar los datos pertinentes a la entidad de suministro de energía local. Si se perforan los cables se pueden producir incendios y descargas eléctricas. Un tubo de gas dañado producirá una explosión. Si la tubería de agua se perfora, se causarán pérdidas materiales.
- Si el accesorio instalado en la herramienta eléctrica se engancha, se debe apagar la herramienta eléctrica inmediatamente y mantener la calma. En ese momento, la herramienta generará un torque de reacción muy alto y producirá una carrera de retorno. Es fácil de que el accesorio instalado en la herramienta eléctrica se enganche, por ejemplo, si la herramienta eléctrica tiene hipercarga o si el accesorio instalado en la herramienta se inclina en la pieza de trabajo.
- El cable eléctrico oculto o el cable de alimentación de la herramienta eléctrica se pueden cortar en funcionamiento, por lo tanto, la herramienta eléctrica debe sostenerse por la manija aislada para accionarla. Si la herramienta eléctrica entra en contacto con el circuito cargado, las partes metálicas de la herramienta eléctrica pueden conducir electricidad y el operador puede sufrir una descarga eléctrica.
- Las dos manijas del productor deben sostenerse con ambas manos firmemente cuando trabaje y la base debe ser estable. Ambas manos pueden sostener la herramienta eléctrica de forma estable; se debe evitar la operación con una sola mano.
- El cincel plano no debe utilizarse en el estado de rotación (tal como taladro giratorio y taladro de marti-

llo), o el cincel se bloqueará y la herramienta eléctrica perderá el control.

- Solamente cuando se ponga los guantes podrá tocar ya que los accesorios, las brocas y los accesorios estarán calientes durante el funcionamiento, y es fácil quemarse. Nunca toque inmediatamente la broca o las partes circundantes al final del trabajo, ya que esas partes estarán calientes y puede quemarse la piel. Use guantes y un soporte medio para reducir la vibración y lesiones en las manos y los brazos.
- Las manos y el cuerpo no deben colocarse entre la herramienta eléctrica y la pared o columna para evitar que la herramienta eléctrica salga volando cuando las brocas se bloqueen.
- En caso de usar un alargue, utilizar un cable de alimentación de aislamiento doble con la misma especificación que el de la herramienta eléctrica.
- Evite detener el motor de la herramienta eléctrica cuando esté cargado.
- Nunca saque astillas ni fragmentos con el motor de la herramienta eléctrica en funcionamiento.
- Nunca cambie el diseño de las brocas o cinceles, ni utilice accesorios o artefactos no recomendados para su herramienta eléctrica.
- Cuando trabaje, nunca empuje demasiado fuerte la herramienta eléctrica, ya que esto puede producir el atascamiento de la broca o cincel y la sobrecarga del motor.
- Evite el atascamiento de la broca, el perforador o el cincel en el material en el cual está trabajando. Si esto sucede, no trate de aflojarlos con el motor de la perforadora. Puede dañar el motor.
- Nunca trate de sacar con fuerza las brocas, perforadores o cinceles atascados en el material en el cual está trabajando con un martillo o con otros objetos: las partículas de metal que saltan pueden dañar tanto al operador como a las personas que se encuentran en los alrededores.
- Evite el sobrecalentamiento de su herramienta eléctrica, cuando la utilice por un tiempo prolongado.
- Durante el funcionamiento, especialmente en superficies resbaladizas o desperejadas así como también cuando trabaje cerca de acantilados, pendientes o en condiciones elevadas, es necesario excluir la posibilidad de caída tanto del operador como de la herramienta eléctrica (se deben usar estructuras de cercos o medidas de prevención).
- En el transcurso de las operaciones relacionadas con la destrucción de estructuras de edificios, es necesario realizar la evaluación correcta del impacto de dichas operaciones y tomar las medidas de seguridad necesarias. Por ejemplo, elegir el lugar correcto para trabajar y considerar rutas de escape dependiendo de la dirección en que caigan los escombros.
- Mientras se realizan obras de pavimentación, es necesario cumplir con las reglas especiales de seguridad (instalar los letreros requeridos, usar vestimenta apropiada, etc.).



Advertencia: las sustancias químicas contenidas en el polvo generado al lijar, cortar, aserrar, rectificar, perforar y otras actividades de la industria de la construcción puede producir cáncer, deficiencia congénita o ser perjudicial para la fertilidad. El ion de algunas sustancias químicas será:

- antes de realizar cualquier reparación o sustitución de la máquina, primero hay que desenchufar;

- los productos de dióxido de silicio transparente y otros de albañilería en la pared de ladrillos y cemento; el arseniato cromatado (CCA), en madera con tratamiento químico. El grado de daño de estas sustancias dependerá del grado frecuente de realización de estos trabajos. Si desea reducir el contacto con estas sustancias químicas, trabaje en el lugar con ventilación y use aparatos con certificados de seguridad (como la máscara antipolvo diseñada con un pequeño filtro de polvo).

Símbolos usados en el manual

Los siguientes símbolos se utilizan en el manual de instrucciones, recuerde sus significados. La interpretación correcta de los símbolos le permitirá el uso correcto y seguro de la herramienta eléctrica.

Símbolo

Significado

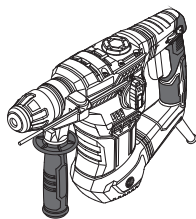

Martillo combinado / martillo

Secciones marcadas con gris - agarre suave (con superficie aislada).

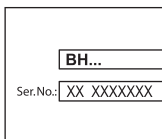

Etiqueta con número de serie:

BH... / H... - modelo;
XX - fecha de fabricación;
XXXXXXX - número de serie.



SDS PLUS (mandril o tipo de vástago accesorio).



SDS MAX (mandril o tipo de vástago accesorio).



HEX-17 (mandril o tipo de vástago accesorio).



Lea todas las reglas e instrucciones de seguridad.



Use gafas de seguridad.



Use protectores para los oídos.

Símbolo

Significado



Use una máscara antipolvo.



Desconecte la herramienta eléctrica de la red antes de instalarla o ajustarla.



Riesgo de daños en las líneas de cableado o del servicio doméstico.



Dirección del movimiento.



Dirección de la rotación.



Bloqueado.



Desbloqueado.



Modo "Perforación".



Modo "Perforación de impacto".



Modo especial que permite la rotación del cincel con el fin de instalarlo en una posición cómoda para el funcionamiento.



Modo "Cincelado".



Prohibido.



Modo "Perforación".



Solamente perfore baldosas en la tipología de trabajo sin percusión.



Doble aislamiento / clase de protección.

Símbolo**Significado**

Atención. Importante.



Un signo que certifica que el producto cumple con los requisitos esenciales de las directivas de la UE y las normas armonizadas de la UE.



Información útil.



Use guantes de protección.



No deseche la herramienta eléctrica en un recipiente de basura doméstica.

**Designación de la herramienta eléctrica
DWT**

Las herramientas eléctricas permiten realizar los siguientes tipos de trabajo:

[BH10-26 B, BH10-28 VB, BH12-28 VB, BH13-32 VB, BH15-32 VB, BH15-36 VB]

- perforación sin impacto (en madera, materiales sintéticos, metal);
- perforación de impacto (en ladrillo, hormigón, piedra natural);
- trabajos de cincelado (ranura de cable canales en ladrillo, hormigón, piedra, remoción de tejas viejas, etc.).

[BH16-42 VB]

- perforación de impacto (en ladrillo, hormigón, piedra natural);
- trabajos de cincelado (ranura de cable canales en ladrillo, hormigón, piedra, remoción de tejas viejas, etc.).

[H12-06 B, H13-05 B, H17-11 B]

- realización de huecos en nichos y aberturas en estructuras de paredes y pisos;
- demolición de estructuras de edificios (de ladrillos o mampostería, concreto monolítico, etc.);
- romper o aflojar diversos materiales o pavimentos (concretos, asfalto, adoquines, tierra con la inclusión de grava, hielo, etc.);
- picar hielo, arcilla, etc.;
- traslado de pilas y jabalinas;
- fijación de distintos materiales.

Algunos de los tipos anteriores de operaciones requieren de accesorios especiales que no están incluidos

en el alcance de la entrega y no se describen en este manual.

**Componentes de la herramienta
eléctrica**

- 1 Portabrocas **SDS PLUS**
- 2 Cubierta para proteger del polvillo
- 3 Buje de fijación
- 4 Mango auxiliar *
- 5 Tornillo de sujeción *
- 6 Tope de profundidad *
- 7 Ranuras de ventilación
- 8 Tapa
- 9 Botón de bloqueo
- 10 Selector para cambiar de función
- 11 Interruptor de encendido / apagado
- 12 Ruedecilla selectora de la velocidad
- 13 Llave de la brida de apriete *
- 14 Tubo con lubricante *
- 15 Recipiente para el polvo *
- 16 Sujetador *
- 17 Selector para cambiar de función (perforación / cincelado)
- 18 Selector del engranaje de percusión (perforación / perforación a percusión)
- 19 Portabrocas **HEX-17**
- 20 Empuñadura *
- 21 Inmovilizador para el interruptor de encendido / apagado
- 22 Portabrocas **SDS MAX**
- 23 Llave Allen *
- 24 Mandril portabrocas de corona dentada *
- 25 Adaptador **SDS PLUS** *
- 26 Tornillo *
- 27 Llave del portabrocas *
- 28 Indicador de encendido

* Accesorios

No todos los accesorios fotografiados o descritos están incluidos en el envío estándar.

**Instalación y regulación de los elementos de la
herramienta eléctrica**

Antes de llevar a cabo cualquier trabajo sobre la herramienta eléctrica, debe desconectarse de la fuente de energía.



No apriete demasiado los elementos de ajuste para evitar dañar el hilo.



El montaje / desmontaje / configuración de algunos de los elementos es el mismo para todos los modelos de la herramienta eléctrica, en este caso los modelos específicos no están indicados en la ilustración.

Empuñadura adicional (ver fig. 1-2)

Utilice siempre la empuñadura adicional 4 cuando esté en funcionamiento. La empuñadura adicional 4 se puede colocar según lo considere cómodo el usuario.

[BH10-26 B, BH10-28 VB, BH12-28 VB, BH13-32 VB, BH15-32 VB, BH15-36 VB, BH16-42 VB]

- Afloje la empuñadura adicional 4 según se muestra en la fig. 1.1.
- Coloque la empuñadura adicional 4 en la posición deseada (ver fig. 1.2).
- Ajuste la empuñadura adicional 4 según se muestra en la fig. 1.3.

[H12-06 B, H13-05 B, H17-11 B]

- Afloje la tuerca de ajuste 20 tal como se muestra en la fig. 2.1.
- Coloque la empuñadura adicional 4 en la posición deseada (ver fig. 2.2).
- Ajuste la tuerca de ajuste 20 tal como se muestra en la fig. 2.3.

Topo de profundidad (ver fig. 3-8)

Utilice el limitador de profundidad 6 para fijar la profundidad de perforación requerida (ver fig. 3-8).

[BH10-28 VB]

- Oprima y sostenga el sujetador 16 (ver fig. 3.1, 4.1).
- Mueva el limitador de profundidad 6 para fijar la profundidad de perforación requerida (ver fig. 3.2, 4.2).
- Suelte el sujetador 16 (ver fig. 3.3, 4.3).

[BH10-26 B, BH12-28 VB, BH13-32 VB]

- Suelte la palanca adicional 4 como se observa en la fig. 5.1, 6.2.
- Mueva el limitador de profundidad 6 para fijar la profundidad de perforación necesaria (ver fig. 5.2, 6.2).
- Ajuste la palanca adicional 4 como se observa en la fig. 5.3, 6.2.

[BH15-32 VB]

- Afloje el tornillo de fijación 5 (ver fig. 7.1, 8.2).
- Mueva el limitador de profundidad 6 para fijar la profundidad de perforación necesaria (ver fig. 7.2, 8.2).
- Ajuste el tornillo de fijación 5 (ver fig. 7.3, 8.2).

Montaje / reemplazo de accesorios (ver fig. 9-11)

[BH10-26 B, BH10-28 VB, BH12-28 VB, BH13-32 VB, BH15-32 VB, BH15-36 VB, BH16-42 VB, H13-05 B, H17-11 B]



Durante el montaje de la herramienta por favor pruebe que la cubierta de protección contra el polvillo 2 no se encuentre dañada. En el caso que se encuentre dañada debe reemplazarla inmediatamente en un centro especializado DWT.



Los martillos SDS PLUS y SDS MAX, debido a las peculiaridades del los mandriles SDS PLUS y SDS MAX, se pueden mover libremente dentro de cierto alcance. Por esta razón, aparece el descentramiento radial en el funcionamiento mínimo, sin carga, que se centra automáticamente cuando se perfora. No tiene influencia en la precisión de la perforación del orificio.

• Antes de instalar el taladro (cincel), límpielo y lubrique la varilla con una fina capa de aceite.

Al montar el taladro (cincel):

- mover el pincel de fijación 3 hacia atrás y sostenerlo en su posición (ver fig. 9.1);
- inserte (girando levemente) el barrenador (cincel) en el mandril 1 (SDS PLUS) o en el mandril 22 (SDS MAX), contra el tope (ver fig. 9.2);
- liberar el pincel de fijación 3 (ver fig. 9.3);
- probar el taladro (cincel) ajustándolo al tratar de removerlo del mandril 1 (SDS PLUS) o del mandril 22 (SDS MAX).

Al quitar el taladro (cincel):

- mover el pincel de fijación 3 hacia atrás y sostenerlo en su posición (ver fig. 10.1);
- extraiga el barrenador (cincel) del mandril 1 (SDS PLUS) o del mandril 22 (SDS MAX) (ver fig. 10.2);
- liberar el pincel de fijación 3 (ver fig. 10.3).

[H12-06 B]

- Mueva hacia atrás el casquillo de sujeción 3 y manténgalo en esta posición (ver fig. 11.1).
- Monte / sustituya el accesorio. Cuando instale el accesorio de trabajo, es necesario limpiar previamente el extremo del husillo (ver fig. 11.2).
- Suelte el casquillo de sujeción 3 (ver fig. 11.3).



Se deben usar guantes cuando se saca el barrenador (cincel) del mandril, dado que el barrenador (cincel) puede estar peligrosamente caliente después de taladrar durante un largo tiempo.

Reemplazo de la carcasa de protección contra polvo (ver fig. 12)

[BH10-26 B, BH10-28 VB, BH12-28 VB, BH13-32 VB, BH15-32 VB, BH15-36 VB, BH16-42 VB, H13-05 B, H17-11 B]



La cubierta de protección contra el polvo 2 evita que el polvo ingrese al mandril de SDS PLUS o al mandril de SDS MAX. Nunca use su herramienta eléctrica con una cubierta de protección contra el polvo 2 dañada; si está dañada, debe ser reemplazada inmediatamente. Puede hacerlo usted mismo o comunicarse con su centro de servicio de DWT.

- Mueva el buje de fijación 3 hacia atrás y sosténgalo en esa posición (ver fig. 12.1).
- Tire de la carcasa de protección contra polvo 2, y extraígalas (ver fig. 12.2).
- Instale una nueva carcasa de protección contra polvo 2 (ver fig. 12.3).
- Suelte el buje de fijación 3 (ver fig. 12.4).

Adaptador para portabrocas SDS PLUS

[BH10-26 B, BH10-28 VB, BH12-28 VB, BH13-32 VB, BH15-32 VB, BH15-36 VB]

- El adaptador 25 (SDS PLUS) y el tornillo 26 permiten utilizar el mandril perforador de la corona de engranajes 24.

- Nunca utilice el adaptados **25 (SDS PLUS)** para los modos perforar o cincelar por impacto.
- No se pueden utilizar taladros que no pertenezcan al sistema **SDS PLUS** para perforación a percusión.

Montaje / desmontaje del mandril de percusión (ver fig. 13-14)

[BH10-26 B, BH10-28 VB, BH12-28 VB, BH13-32 VB, BH15-32 VB, BH15-36 VB]

- Atornille el mandril con llave **24** dentro del adaptador **25 (SDS PLUS)** y trábelo en el mismo con el tornillo **26** (ver fig. 13).
- Instale el adaptador **25 (SDS PLUS)** dentro del mandril **1 (SDS PLUS)**, repitiendo las mismas etapas del montaje del taladro (cincel) - ver fig. 14.
- Cuando realice el desmontaje, repita las etapas descriptas anteriormente en el sentido inverso.



Atención: recuerde que en el proceso de montaje / desmontaje del mandril del borde del equipo **24** el tornillo **26** tiene una rosca izquierda.

Montaje / reemplazo de accesorios (ver fig. 15)

[BH10-26 B, BH10-28 VB, BH12-28 VB, BH13-32 VB, BH15-32 VB, BH15-36 VB]

- Libere el mango de las levas con la llave del mandril para brocas **27**, luego gire con la mano estría del mandril del aro del engranaje **24** en el sentido contrario de las agujas del reloj (ver fig. 15) hasta que las levas se separen a una distancia que permita que se monte o se reemplace el accesorio.
- Montaje / reemplazo de un accesorio.
- Gire con la mano el eje hueco del mandril de percusión **24** en el sentido de las agujas del reloj para trabar el accesorio montado. No permita que el accesorio se deforme.
- Ajuste las levas del mandril del aro del engranaje **24** con la llave del mandril para brocas **27**, aplicando un torque similar a cada una de las tres aberturas que se encuentran al costado de la superficie del mandril.



Con el uso a largo plazo la broca se puede calentar mucho; use guantes para removerla.

Funcionamiento inicial de la herramienta eléctrica

- Utilice siempre la tensión adecuada de la red: la tensión de la red debe coincidir con la información citada en la placa de identificación de la herramienta eléctrica.
- Se suministra la herramienta eléctrica apropiadamente lubricada y lista para utilizar.
- Una herramienta eléctrica necesita de un tiempo de prueba para sus partes antes de trabajar a carga completa. La duración del periodo de prueba es de alrededor de 5 horas de operación.
- Los lubricantes de los engranajes necesitan de poco tiempo para calentarse. Según la temperatura ambiente, este periodo de tiempo puede variar entre 15 se-

gundos (con una temperatura ambiente de 32°C) hasta 2 minutos (con una temperatura ambiente de 0°C).

Encendido / apagado de la herramienta eléctrica

[BH10-26 B, BH10-28 VB, BH12-28 VB, BH13-32 VB, BH15-32 VB, BH15-36 VB, BH16-42 VB]

Encender:

Pulse el interruptor de encendido / apagado **11**.

Apagar:

Suelte el interruptor de encendido / apagado **11**.

[H12-06 B, H13-05 B]

Encendido / apagado a corto plazo

Para encender, presione y mantenga presionado el interruptor de encendido / apagado **11**, para apagar, suéltelo.

Encendido / apagado a largo plazo

Encender:

Empuje el interruptor de encendido / apagado **11** y bloquéalo en su posición con el botón de seguridad para el interruptor de encendido / apagado **21**.

Apagar:

Empuje y suelte el interruptor de encendido / apagado **11**.

[H17-11 B]

Encendido / apagado a corto plazo

Para encender, presione y mantenga presionado el interruptor de encendido / apagado **11**, para apagar, suéltelo.

Encendido / apagado a largo plazo

Encender:

Presione la perilla **11** de encendido / apagado y asegure la posición con el botón de seguridad para el interruptor de encendido / apagado **21**, moviéndolo hacia arriba.

Apagar:

Empuje y suelte el interruptor de encendido / apagado **11**.

Características de diseño de la herramienta eléctrica

Reguladores de la tipología de trabajo (ver fig. 16-18)



El cambio de las tipologías de trabajo, se debe realizar únicamente cuando el motor de la herramienta está apagado.



Los interruptores de la función 10 y 17 se ajustan con el botón de bloqueo 9 que se usa para fijar el interruptor de la función en una posición de fijación. Rote los interruptores de la función 10 o 17 mientras presiona el botón 9 a fin de establecer un modo operante deseado.

[BH10-28 VB, BH15-32 VB]

El interruptor de la función 10 fue designado para el intercambio de los siguientes modos de funcionamiento de la herramienta (ver fig. 16):

Perforación (fije el interruptor de la función 10 en la posición indicada en la fig. 16.1) - perforación sin percusión en madera, sintéticos y metal.

Perforación a percusión (fije el interruptor de la función 10 en la posición indicada en la fig. 16.2) - perforación a percusión en mampostería, hormigón, piedra natural.

Giro de cincel (fije el interruptor 10 en la posición que aparece en la fig. 16.3) - este modo no permite operar su herramienta eléctrica, pero permite fijar el cincel en posición cómoda para trabajos de cincelado.

Cincelado (fije el interruptor de la función 10 en la posición indicada en la fig. 16.4) - Cincelado de conductos en mampostería, hormigón, piedra. Extracción de baldosas de cerámica.

[BH10-26 B, BH12-28 VB, BH13-32 VB, BH15-36 VB]

Los interruptores de funcionamiento 17 y 18 fueron designados para intercambiar los siguientes modos de funcionamiento de la herramienta (ver fig. 17):

Perforación (fije la función de los interruptores 17 y 18 en las posiciones indicadas en la fig. 17.1) - perforación sin percusión en madera, sintéticos y metal.

Perforación con impacto (fije los interruptores de funcionamiento 17 y 18 en las posiciones indicadas en la figura 17.2) - perforación de impacto en mampostería, concreto, piedra natural.

Cincelado (fije la función de los interruptores 17 y 18 en las posiciones indicadas en la fig. 17.3) - cincelado de conductos en mampostería, hormigón, piedra. Extracción de baldosas de cerámica.

[BH16-42 VB]

Perforación con impacto (fije el interruptor de la función 10 en la posición indicada en la fig. 18.1) - perforación de impacto en mampostería, concreto, piedra natural.

Cincelado (fije el interruptor de la función 10 en la posición indicada en la fig. 18.2) - cincelado de conductos en mampostería, hormigón, piedra. Extracción de baldosas de cerámica.



Para cambiar entre las tipologías de trabajo con mayor facilidad, gire suavemente el mandril 1 (SDS PLUS) o el mandril 22 (SDS MAX) manualmente.

Ruedecilla selectora de la velocidad

[BH10-28 VB, BH12-28 VB, BH13-32 VB, BH15-32 VB, BH15-36 VB, BH16-42 VB]

Utilice el control de velocidad 12 para fijar las revoluciones y la frecuencia de impacto.

La velocidad de giro depende del material trabajado y se ha de calcular haciendo pruebas.

Cuando opera su herramienta eléctrica a baja velocidad por un periodo prolongado, se debe enfriar durante 3 minutos. Para hacerlo, fije una velocidad máxima y deje que su herramienta eléctrica funcione en mínimo.

Sistema de protección de vibración

[BH10-28 VB, BH12-28 VB, BH13-32 VB, BH15-32 VB, BH15-36 VB, BH16-42 VB, H13-05 B, H17-11 B]

El sistema de protección de vibración se designa para reducir el impacto de la vibración (durante la operación) en el operador.

Embrague de seguridad

[BH10-26 B, BH10-28 VB, BH12-28 VB, BH13-32 VB, BH15-32 VB, BH15-36 VB, BH16-42 VB]

El embrague de seguridad protege la herramienta frente a la sobrecarga y el daño en caso de adherencia accesoria durante la perforación.

Indicador de encendido

[BH16-42 VB]

El indicador de encendido 28 está encendido cuando la herramienta eléctrica está conectada a la red principal y está lista para encender.

Recomendaciones sobre el funcionamiento



Utilice guantes suaves y gruesos cuando trabaje para reducir el impacto de la vibración en su cuerpo.



Siempre utilice el mango adicional 4 cuando trabaje, asegurará un mejor control de su herramienta eléctrica y reducirá el retroceso.

Perforación (ver fig. 19-23)

[BH10-26 B, BH10-28 VB, BH12-28 VB, BH13-32 VB, BH15-32 VB, BH15-36 VB]



Precaución: perfore la madera y los metales sólo en el modo de funcionamiento del taladro sin impacto.

- Engrase la broca periódicamente cuando perfore orificios en metales (excepto cuando perfore metales no ferrosos y sus aleaciones).
- Cuando perfore los metales duros, aplique más fuerza a la herramienta eléctrica y baje la velocidad de rotación.
- Cuando perfore orificios de diámetro grande en metal, primero perfore un orificio con un diámetro menor y ensánchezelo hasta el diámetro necesario (ver fig. 19).
- Para evitar, cuando se perforen agujeros en madera, que las superficies se agrietan en el punto de salida de la broca, siga las instrucciones que aparecen en la fig. 20.

• Cuando perforo orificios en las baldosas vidriadas de cerámica, para mejorar la precisión del centrado de la perforación y para evitar el daño del vidriado, coloque una cinta adhesiva en el centro supuesto del orificio y luego perforo (ver fig. 21). **Precaución: solamente perforo baldosas en el modo de operación sin impacto.**

Perforación con impacto (ver fig. 22-23)

[BH10-26 B, BH10-28 VB, BH12-28 VB, BH13-32 VB, BH15-32 VB, BH15-36 VB, BH16-42 VB]

• En la perforación por impacto el resultado no depende de la fuerza de presión que aplique a su herramienta eléctrica, sino del diseño del mecanismo de impacto. Por esta razón, no ejerza una presión excesiva sobre su herramienta eléctrica, ya que se puede producir el atascamiento del perforador y la sobrecarga del motor.

• A fin de disminuir la producción de polvillo cuando se perforan los orificios en paredes y techos, realice las acciones indicadas en las fig. 22-23. Arme el recipiente para polvo 15 como se observa en la fig. 22 para perforar orificios en los techos.

Cinzelado

• Cuando esté trabajando, asegúrese de ajustar adecuadamente el accesorio de trabajo al material que se está procesando: no demasiado cerca del borde dado que la herramienta eléctrica deberá desplazarse con frecuencia, pero tampoco demasiado lejos dado que el accesorio puede atascarse en el material que se está procesando.

• Presione la herramienta eléctrica mientras la sostiene firmemente con ambas manos. No ejerza fuerza excesiva: la energía del mecanismo de percusión es suficiente para el desempeño efectivo.

• Evite la penetración excesiva del accesorio de trabajo en el material que se está procesando (por ejemplo, cuando afloje la sujeción o en el transcurso de la destrucción de estructuras de edificios) dado que el accesorio de trabajo puede atascarse.

• Si el accesorio de trabajo se atasca en el material durante la operación, no intente liberarlo con el uso de la herramienta eléctrica como palanca, dado que la herramienta puede dañarse. Retire la herramienta eléctrica del accesorio atascado. Continúe la operación con el uso de otro accesorio para liberar el que está atascado. **Nota: Está estrictamente prohibido golpear los accesorios de trabajo atascados o balancearlos para tratar de extraerlos con el uso de herramientas u objetos extraños (trozos de caños, malacates, gatos, etc.).**

Mantenimiento de la herramienta eléctrica / medidas preventivas

Antes de llevar a cabo cualquier trabajo sobre la herramienta eléctrica, debe desconectarse de la fuente de energía.

Lubricación de la herramienta eléctrica

La cantidad de lubricante para la herramienta eléctrica debe ser chequeada regularmente después de 30 horas de uso, así como también después de cambiar las escobillas de carbón. Para hacer eso, utilice la llave de brida 13 para liberar cap 8 (para H17-11 B utilice la llave Allen 23 para desatornillar los tornillos de cap 8), chequee la cantidad de lubricante y agregue si es necesario. Utilice la grasa especial del tubo 14.



Está prohibido usar la herramienta eléctrica sin grasa o con un volumen insuficiente de grasa dado que esto puede provocar que la herramienta se descomponga o puede anular su derecho a reparación bajo garantía.

Limpieza de la herramienta eléctrica

Una condición indispensable para un uso seguro a largo plazo de la herramienta eléctrica es mantenerla limpia. Con frecuencia limpie la herramienta con aire comprimido a través de las ranuras de ventilación 7.

Servicio de post-venta y servicio de aplicaciones

Nuestro servicio de post-venta responde a sus preguntas sobre el mantenimiento y la reparación de su producto, así como también sobre los repuestos. La información sobre los centros de servicio, los diagramas de las piezas y sobre los repuestos también se puede encontrar en: www.dwt-pt.com.

Cómo transportar las herramientas eléctricas

• Está terminantemente prohibido dejarlas caer para que no se produzca ningún impacto mecánico en el embalaje durante el transporte.

• Cuando se descarguen / carguen, no se permite usar ningún tipo de tecnología que funcione bajo el principio de sujeción de embalajes.

Protección del medio ambiente



Recicle las materias primas en lugar de eliminarlas como basura.

Las herramientas, los accesorios y el embalaje deberían seleccionarse para un reciclado cuidadoso del medio ambiente. Las piezas de material plástico están marcadas para un reciclado selectivo. Estas instrucciones están impresas sobre papel reciclado sin la utilización de cloro.

El fabricante se reserva la posibilidad de incluir cambios.

Especificações da ferramenta eléctrica

Martelo giratório **BH10-26 B** **BH10-28 VB** **BH12-28 VB** **BH13-32 VB** **BH15-32 VB**

Código da ferramenta eléctrica **[110-127 V ~50 Hz]**
[230-240 V ~50 Hz] consulte a página 16-18

Potência nominal absorvida [W] 1050 1050 1200 1300 1500

Potência de saída [W] 480 360 560 580 720

Amperagem na voltagem **110-127 V [A]** 8,7 8,7 10,4 10,8 12,5
230-240 V [A] 4,8 4,8 5,4 5,8 6,8

Rotações sem carga [min⁻¹] 1100 0-1020 0-870 0-850 0-880

Taxa de impacto [min⁻¹] 4350 0-4350 0-4350 0-4300 0-4350

Potência de um simples impacto [J] **4,5** 5 5 5,5 6

Tipo de mandril **SDS PLUS** **SDS PLUS** **SDS PLUS** **SDS PLUS** **SDS PLUS**

Capacidade de perfuração:

- betão [mm] 26 28 28 32 32
[polegadas] 1-1/32" 1-7/64" 1-7/64" 1-17/64" 1-17/64"

- ferro [mm] 13 13 13 13 13
[polegadas] 33/64" 33/64" 33/64" 33/64" 33/64"

- madeira [mm] 40 40 40 40 40
[polegadas] 1-37/64" 1-37/64" 1-37/64" 1-37/64" 1-37/64"

Peso [kg] 4,5 4,3 5 4,9 5,2
[lb] 9,92 9,48 11,03 10,8 11,47

Classe de protecção / II / II / II / II / II

Pressão sonora [dB(A)] — 91,9 — 88 95,2

Potência sonora [dB(A)] — 102,9 — 99 105

Vibrações [m/s²] — 16,8 — 13,085 11,608

Especificações da ferramenta eléctrica

Martelo giratório / martelo BH15-36 VB BH16-42 VB H12-06 B H13-05 B H17-11 B

Código da ferramenta eléctrica [110-127 V ~50 Hz] [230-240 V ~50 Hz] consulte a página 16-18

Potência nominal absorvida [W] 1500 1600 1200 1300 1700

Potência de saída [W] 720 840 630 670 610

Amperagem na voltagem 110-127 V [A] 12.5 13.8 10 10.8 14.2
230-240 V [A] 6.8 8 5.4 6 7.8

Rotações sem carga [min⁻¹] 0-880 0-600 — — —

Taxa de impacto [min⁻¹] 0-4350 0-3800 3900 4200 2100

Potência de um simples impacto [J] 6 9 15 18 45

Tipo de mandril SDS PLUS SDS MAX HEX-17 SDS MAX SDS MAX SDS MAX

Capacidade de perfuração:

- betão [mm] [polegadas] 36 42 — — —
1-27/64" 1-21/32"

- ferro [mm] [polegadas] 13 33/64" — — —
33/64"

- madeira [mm] [polegadas] 40 — — — — —
1-37/64"

Peso [kg] [lb] 5.4 7.1 6 4.9 11
11.91 15.66 13.23 10.8 24.26

Classe de protecção □ / II □ / II □ / II □ / II □ / II

Pressão sonora [dB(A)] 92,3 — — 88,6 81,5

Potência sonora [dB(A)] 103,3 — — 105 105

Vibrações [m/s²] 19,23 — — 18,863 20,989

Informações sobre ruído



Use protectores auditivos quando a potência sonora ultrapassar 85 dB(A).



Declaração de conformidade

Declaramos sob nossa inteira responsabilidade que o produto descrito nos "Especificações da ferramenta eléctrica" esta em conformidade com todas as disposições pertinentes das Directivas 2006/42/EC incluindo suas alterações, e em conformidade com as seguintes normas:

EN 60745-1:2009+A11:2010,

EN 60745-2-6:2010,

EN 55014-1:2017,

EN 55014-2:2015,

EN 61000-3-2:2014,

EN 61000-3-3:2013.

Gestor de certificação

Wu Cunzhen

* - para ferramentas eléctricas com voltagem 230-240 V.

Merit Link International AG
Stabio, Suíça, 21.02.2020

Regras gerais de segurança



AVISO - Para reduzir o risco de lesões, o utilizador tem de ler o manual de instruções!



AVISO! Leia todos os avisos de segurança e todas as instruções. O incumprimento das instruções e avisos de segurança pode ter como consequência a existência de perigo de incêndio, de choques eléctricos e / ou de lesões graves.

Guarde todos os avisos e instruções para futuras referências.

O termo "ferramenta eléctrica" nos avisos diz respeito à sua ferramenta alimentada pela rede (com fio) ou com bateria (sem fio).

Segurança na área de trabalho

- **Mantenha a área de trabalho limpa e bem iluminada.** Áreas desarrumadas ou escuras são propícias a acidentes.
- **Não ligue ferramentas eléctricas em atmosferas explosivas, tal como na presença de líquidos inflamáveis, gases ou pó.** As ferramentas eléctricas geram faíscas que podem provocar a ignição dos fumos ou pó.
- **Mantenha as crianças e pessoas que passem afastadas enquanto trabalhar com uma ferramenta eléctrica.** As distrações podem fazer com que perca o controlo.

Segurança eléctrica

- **As fichas da ferramenta eléctrica têm de corresponder à tomada. Nunca modifique a ficha de al-**

gum modo. Não utilize qualquer adaptador com ferramentas eléctricas com ligação à terra. Fichas não modificadas e tomadas correspondentes reduzem o risco de choque eléctrico.

- **Evite o contacto do corpo com superfícies ligadas à terra, tais como tubos, radiadores, bases e frigoríficos.** Existe um risco acrescido de choque eléctrico se o seu corpo estiver ligado à terra.
- **Não exponha as ferramentas eléctricas à chuva ou a condições húmidas.** A entrada da água na ferramenta eléctrica aumentará o risco de choque eléctrico.
- **Não force o fio da alimentação. Nunca utilize o fio para transportar, puxar ou desligar a ferramenta eléctrica. Mantenha o fio afastado do calor, óleo, arestas afiadas ou peças móveis.** Fios danificados ou presos aumentam o risco de choque eléctrico.
- **Quando estiver a trabalhar com uma ferramenta eléctrica ao ar livre, utilize uma extensão adequada para a utilização no exterior.** A utilização de um fio adequado ao exterior reduz o risco de choque eléctrico.
- **Se for inevitável trabalhar com uma ferramenta eléctrica num local húmido, use uma alimentação protegida por um dispositivo de corrente residual (DCR).** A utilização de um DCR reduz o risco de choque eléctrico. **NÓTA!** O termo "dispositivo de corrente residual (DCR)" pode ser substituído pelo termo "interruptor de circuito de falha de ligação à terra (ICFLT)" ou "disjuntor de circuito de fuga de terra (DCFT)".
- **Aviso! Nunca toque nas superfícies de metal expostas na caixa de velocidades, protecção, etc., pois tocar nas superfícies de metal interfere com as ondas eletromagnéticas, podendo assim causar lesões ou acidentes.**

Segurança pessoal

- **Mantenha-se alerta, observe o que está a fazer e use senso comum quando estiver a trabalhar com uma ferramenta eléctrica. Não utilize uma ferramenta eléctrica enquanto estiver cansado ou sobre o efeito de drogas, álcool ou medicação.** Um momento de falta de atenção enquanto trabalha com ferramentas eléctricas pode resultar em lesões sérias.
- **Use equipamento pessoal de protecção. Utilize sempre protecção ocular.** O equipamento de segurança, tal como máscara de pó, calçado de segurança antiderrapante, capacete de segurança, ou protecção para os ouvidos, utilizado nas condições adequadas reduzirá a hipótese de lesões.
- **Evite ligações sem intenção. Certifique-se de que o interruptor se encontra na posição de desligado antes de ligar a fonte de energia e / ou à bateria ao agarrar ou transportar a ferramenta.** Transportar ferramentas eléctricas com o seu dedo no interruptor ou fornecer energia a ferramentas eléctricas que tenham o interruptor na posição de ligado convida a acidentes.
- **Retire qualquer chave de ajuste ou chave de fendas antes de ligar a ferramenta eléctrica.** Uma chave de fendas ou uma chave deixada ligada a uma peça rotativa da ferramenta eléctrica pode resultar em lesão.
- **Não se estique. Mantenha sempre a base e o equilíbrio adequados.** Isso proporciona um melhor controlo da ferramenta eléctrica em situações inesperadas.
- **Vista-se adequadamente. Não use roupas largas ou joalheria. Mantenha o cabelo, roupa e luvas afastados das partes móveis.** Roupas largas, jóias ou cabelo comprido podem ser apanhados pelas peças em movimento.
- **Se forem fornecidos dispositivos para a ligação de extração de pó e facilidades de recolha, certi-**

fique-se de que estas estão ligadas e de que são devidamente utilizadas. A utilização da recolha do pó pode reduzir os perigos relacionados com o pó.

• **Não permita que a familiaridade ganha com a utilização de ferramentas o torne mais complacente e ignore os princípios de segurança da ferramenta.** Uma ação descuidada pode causar lesões severas numa fração de segundo.

• **Aviso!** As ferramentas elétricas podem criar um campo eletromagnético durante o funcionamento. Este campo pode, sob determinadas circunstâncias, interferir com implantes médicos ativos ou passivos. Para reduzir o risco de lesões sérias ou fatais, recomendamos que pessoas com implantes médicos consultem o seu médico e / ou fabricante do implante médico antes de utilizar esta ferramenta elétrica.

Utilização e cuidados da ferramenta elétrica

• As pessoas com fracas aptidões físicas ou mentais, bem como as crianças, não podem utilizar a ferramenta elétrica, caso não sejam supervisionadas ou ensinadas a usar a ferramenta elétrica por uma pessoa responsável pela sua segurança.

• **Não force a ferramenta elétrica. Use a ferramenta elétrica adequada para a tarefa pretendida.** O uso de uma ferramenta elétrica correta e à velocidade para a qual foi concebida permite executar o trabalho com maior eficácia e segurança.

• **Não utilize a ferramenta elétrica se o interruptor não a ligar ou desligar.** Qualquer ferramenta que não possa ser controlada com o interruptor é perigosa e deve ser reparada.

• **Desligue a ficha da fonte de alimentação e / ou a bateria da ferramenta elétrica antes de fazer quaisquer ajustes, mudar de acessórios, ou guardar as ferramentas elétricas.** Tais medidas de segurança preventiva ajudam a reduzir os riscos de ligar inadvertidamente a ferramenta elétrica.

• **Guarde ferramentas elétricas sem carga fora do alcance de crianças e não permita que pessoas estranhas às ferramentas elétricas ou a estas instruções trabalhem com a ferramenta elétrica.** As ferramentas elétricas são perigosas nas mãos de utilizadores sem formação.

• **Proceda à manutenção das ferramentas elétricas. Verifique se existem desalinhamentos ou bloqueios das peças móveis, peças partidas e quaisquer outras condições que possam afetar o funcionamento da ferramenta elétrica. Se estiver danificada, leve a ferramenta elétrica para ser reparada antes da utilização.** Muitos acidentes são provocados pela fraca manutenção das ferramentas elétricas.

• **Mantenha as ferramentas de corte afiadas e limpas.** Ferramentas devidamente mantidas com arestas de corte afiadas são menos fáceis de prender e mais fáceis de controlar.

• **Use a ferramenta elétrica, acessórios e brocas, etc., de acordo com estas instruções, tendo em conta as condições de trabalho e o trabalho a ser efetuado.** A utilização da ferramenta elétrica para operações diferentes das pretendidas pode resultar numa situação perigosa.

• **Mantenha as pegos e superfícies de segurar secas, limpas e sem óleo ou gordura.** Pegos e superfícies de segurar escorregadias não permitem o manuseamento seguro nem o controlo da ferramenta em situações inesperadas.

• **Tenha em conta que, quando utilizar uma ferramenta elétrica, segure corretamente a pega auxiliar, o que é útil quando controlar a ferramenta elétrica.** Assim,

um manuseamento adequado pode reduzir o risco de acidentes ou lesões.

Reparação

• **A manutenção da sua ferramenta elétrica deverá ser sempre efetuada por pessoas qualificadas, utilizando apenas peças sobresselentes idênticas.** Tal irá assegurar que a segurança da ferramenta elétrica é mantida.

• **Siga as instruções quanto a lubrificação e mudança de acessórios.**

Avisos especiais de segurança

• **Use proteções auditivas.** A exposição ao ruído pode causar a perda de audição.

• **Use pegos auxiliares, se fornecidas com a ferramenta.** A perda de controlo pode causar lesões pessoais.

• **Segure a ferramenta através das superfícies isoladas quando efetuar uma operação onde a ferramenta de corte possa entrar em contacto com cabos elétricos escondidos ou com o seu próprio fio.** O contacto do acessório de corte com um cabo "vivo" fará com que as peças de metal expostas da ferramenta elétrica dêem um choque ao operador.

Tenha em conta a voltagem da alimentação: Ao ligar à energia, tem de se certificar de que a voltagem da alimentação é a mesma que a voltagem assinalada na placa das especificações da ferramenta. Se a voltagem da alimentação for superior à voltagem adequada, podem ocorrer acidentes e a ferramenta ficará destruída. Assim, se não confirmou a voltagem da alimentação, não ligue arbitrariamente a ficha a uma tomada. Por outro lado, quando a voltagem da alimentação for inferior à voltagem exigida, danificará o motor.

Orientações de segurança durante o funcionamento da ferramenta elétrica



As instruções devem ser lidas na íntegra. Deve usar a máquina de acordo com as seguintes normas, caso contrário podem ocorrer riscos de choque elétrico, incêndio ou danos graves.

• **Verifique se a broca está devidamente fixada na respetiva posição antes da sua utilização.**

• **Durante o funcionamento, a ferramenta elétrica cria vibrações.** Assim, deve verificar cuidadosamente se os parafusos estão corretamente apertados nos diferentes locais antes da sua utilização.

• **Deve usar óculos de proteção durante o funcionamento da máquina.**

• **Mantenha a broca afiada, de modo a obter a melhor eficácia e desempenho possíveis.**

• **Quando substituir ou montar os acessórios, a operação deve seguir estritamente as instruções do acessório.**

• **Se o produto tiver algum problema, não deve tentar repará-lo sozinho.** Deve levá-lo a um centro de manutenção local designado para que sejam realizados os devidos procedimentos.

• **Fixe a peça a ser trabalhada ao máximo.** A peça a ser trabalhada deve ser fixada através do aparelho de fixação ou de alicates de pinças, que devem permitir uma fixação maior do que segurá-la com a mão.

- Antes de ligar, deve certificar-se de que o interruptor está na posição de desligado, e antes de pousar a ferramenta eléctrica, esta deve estar desligada e a ficha retirada da tomada.
- Quando o acessório estiver completamente estático, pode pousar a ferramenta eléctrica.
- Nunca permita que o fio da alimentação toque na broca ou em qualquer uma das peças envolventes, sob risco de o danificar. Não deve usar ferramentas eléctricas com o fio da alimentação danificado. Se o fio da alimentação ficar danificado durante o funcionamento, não lhe toque e retire imediatamente a ficha da tomada. Um fio danificado aumenta seriamente o risco de electrocussão do operador.
- Ao talhar paredes, chão ou em quaisquer ocasiões semelhantes, deve manter-se afastado de canos de gás e água e cabos eléctricos e, nesses locais, as ferramentas devem evitar o contacto com peças metálicas. Deve ser usado um detetor adequado, de modo a localizar cabos eléctricos ocultos. Ou pode pedir esses dados à entidade fornecedora de energia. Os cabos perfurados podem originar incêndios ou choques eléctricos. Tubagens do gás perfuradas podem originar explosões. Se forem perfurados canos de água, podem ocorrer perdas patrimoniais.
- Se o acessório instalado na ferramenta eléctrica ficar bloqueado, deve desligar imediatamente o aparelho da alimentação e permanecer calmo. Nesse momento, a ferramenta eléctrica irá gerar um binário de reação ultra elevado, o que provocará um ressalto. O acessório instalado na ferramenta eléctrica é facilmente fixável, como, por exemplo: Quando a ferramenta está sobrealimentada, ou o acessório instalado na ferramenta eléctrica se inclina na peça de trabalho.
- Durante o funcionamento da ferramenta eléctrica, os cabos ocultos ou o fio da alimentação da ferramenta eléctrica podem ser cortados e, por isso, deve segurar sempre a ferramenta pelas peças isoladoras. Se a ferramenta eléctrica entrar em contacto com circuitos com corrente, as peças metálicas da ferramenta eléctrica conduzem electricidade, o que pode fazer com que o operador sofra um choque.
- O operador deve segurar firmemente ambas as peças da ferramenta eléctrica durante o funcionamento, e a base deve ser estável. Segurar a ferramenta eléctrica com ambas as mãos permite um funcionamento estável. Assim, não deve segurar a ferramenta eléctrica com apenas uma das mãos.
- O cinzel plano não deve ser usado no estado rotativo (tal como as brocas giratórias e martelo pneumático), sob pena de bloquear o cinzel e perder o controlo da ferramenta eléctrica.
- Só deve tocar nos acessórios quando usar luvas de proteção, uma vez que as brocas e acessórios estarão quentes durante o funcionamento, e pode queimar-se facilmente. Nunca toque na broca nem nas peças envolventes imediatamente após terminar um trabalho, uma vez que estas ainda se encontram quentes e podem queimar a sua pele. Use luvas de proteção e faça pausas regulares, de modo a evitar lesões nas mãos e braços.
- Não deve colocar as mãos nem o corpo entre a ferramenta eléctrica e a parede ou coluna, para evitar que a ferramenta eléctrica ressalte quando a broca ficar bloqueada.
- Caso esteja a usar uma extensão, por favor, use um fio com duplo isolamento com as mesmas especificações da ferramenta eléctrica.
- Evite parar uma ferramenta eléctrica quando esta estiver sob carga.
- Nunca retire quaisquer farpas ou fragmentos enquanto o motor da sua ferramenta estiver a funcionar.
- Nunca altere a constituição da broca ou do cinzel, nem utilize peças que não sejam recomendadas para a sua ferramenta eléctrica.
- Quando estiver a trabalhar, nunca pressione demasiado a sua ferramenta eléctrica, pois isso pode fazer com que a broca ou cinzel fique preso, ou pode levar ao sobreaquecimento do motor.
- Evite que a broca ou cinzel fiquem presos no material a ser trabalhado. Se isso acontecer, não tente soltá-las com o motor do berbequim. Isso pode danificar o motor.
- Nunca force as brocas ou cinzéis no material que estiver a ser trabalhado com um martelo ou outros objectos. As partículas de metal podem dar origem a lesões, não só no utilizador da ferramenta, como também nas pessoas que se encontrem em redor.
- Evite sobreaquecer a sua ferramenta eléctrica quando a utilizar durante um longo período de tempo.
- Durante o funcionamento, especialmente em superfícies escorregadias ou desniveladas, bem como ao trabalhar perto de penhascos, encostas ou locais elevados, é necessário eliminar a possibilidade de queda, tanto do operador como da ferramenta eléctrica (têm de ser usadas estruturas de vedação ou dispositivos de segurança).
- Durante operações relacionadas com a destruição de edifícios, é necessário efetuar a avaliação correta do impacto de tais operações e tomar as medidas de segurança necessárias. Por exemplo, escolha o local correto para trabalhar e tenha em conta vias de fuga, dependendo da direção de queda dos resíduos.
- Ao efetuar trabalhos em estrada, é necessário seguir as regras especiais de segurança (instalação dos sinais rodoviários exigidos, utilização de roupa adequada, etc.).



Aviso: As substâncias químicas existentes no pó gerado ao lixar, cortar, serrar, amolar, perfurar e outras atividades industriais de construção podem dar origem a cancro, deficiências congénitas ou ser nocivas para a fertilidade. O Ião de algumas substâncias químicas deverá ser:

- antes de qualquer reparação ou trabalho de substituição na ferramenta, tem de retirar primeiro a ficha da tomada;
- os dois óxidos de silicone transparente e outros produtos de alvenaria nos tijolos e cimento, o arsénico de crómio (CCA) na madeira com tratamento químico. O grau de toxicidade destas substâncias depende da frequência com que efetua estes trabalhos. Se quiser reduzir o contacto com estas substâncias químicas, trabalhe num local com ventilação e deverá usar os aparelhos com produtos de segurança (como máscaras para o pó criadas com filtros para pequenas partículas de pó).

Símbolos usados no manual

Os símbolos apresentados a seguir são usados no manual de utilização. Lembre-se do seu significado. A interpretação correta dos símbolos permite uma utilização correta e segura da ferramenta eléctrica.

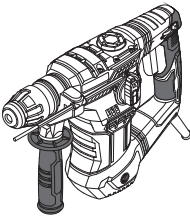
Símbolo	Significado
	Martelo giratório / martelo Secções assinaladas a cinzento - pega suave (com superfície isolada).

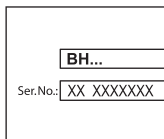

Autocolante do número de série:

BH ... / H ... - modelo;
XX - data de fabrico;
XXXXXXX - número de série.

	SDS PLUS (mandril ou tipo de eixo do acessório).
--	---

	SDS MAX (mandril ou tipo de eixo do acessório).
--	--

	HEX-17 (mandril ou tipo de eixo do acessório).
--	---

	Leia todos os avisos de segurança e todas as instruções.
--	--

	Use óculos de segurança.
---	--------------------------



	Use proteções auditivas.
--	--------------------------

	Use máscara respiratória.
--	---------------------------

	Desligue a ferramenta elétrica da alimentação antes da instalação ou ajuste.
--	--

	Risco de danos em cablagem oculta ou linhas de serviço domésticas.
--	--

	Direção do movimento.
--	-----------------------

Símbolo	Significado
	Direção de rotação.
	Bloqueado.
	Desbloqueado.

	Modo de "Perfurar".
---	---------------------

	Modo de "Perfurar com impacto".
---	---------------------------------

	Modo especial que permite a rotação do cinzel, de modo a instalá-lo numa posição de funcionamento confortável.
---	--

	Modo de "Cinzelar".
---	---------------------

	Proibido.
---	-----------

	Modo de "Perfurar".
---	---------------------

	Perfure azulejos apenas no modo de perfuração sem impacto.
---	--

	Isolamento duplo / classe de proteção.
---	--

	Atenção. Importante.
---	----------------------

	Um sinal a certificar que o produto se encontra em conformidade com os requerimentos essenciais das diretivas da UE e normas harmonizadas da UE.
---	--

	Informação útil.
---	------------------

	Utilize luvas de proteção.
---	----------------------------

Símbolo**Significado**

Não elimine a ferramenta eléctrica juntamente com o lixo doméstico comum.

**Designação da ferramenta eléctrica
DWT**

As ferramentas eléctricas permitem efectuar os seguintes tipos de trabalhos:

[BH10-26 B, BH10-28 VB, BH12-28 VB, BH13-32 VB, BH15-32 VB, BH15-36 VB]

- perfurar sem impacto (em madeira, materiais sintéticos, metal);
- perfurar com impacto (em tijolo, betão, pedra natural);
- trabalhos de cinzelagem (fazer canais para cabos em tijolo, betão, pedra, retirar azulejos antigos, etc.).

[BH16-42 VB]

- perfurar com impacto (em tijolo, betão, pedra natural);
- trabalhos de cinzelagem (fazer canais para cabos em tijolo, betão, pedra, retirar azulejos antigos, etc.).

[H12-06 B, H13-05 B, H17-11 B]

- escavar nichos e aberturas em paredes e pisos;
- demolição de edifícios (de tijolo, pedra, betão, etc.);
- rachar ou desapertar vários materiais ou pavimentos (betão, asfalto, pedra de pavimento, solo com a inclusão de cascalho, gelo, etc.);
- lascar gelo, barro, etc.;
- conduzir hastes em montes e no chão;
- o cunho de diferentes materiais.

Alguns tipos de operações apresentadas acima requerem acessórios especiais que não se encontram incluídos no âmbito de entrega e não estão descritos neste manual.

Componentes da ferramenta eléctrica

- 1 Mandril **SDS PLUS**
- 2 Caixa de protecção para o pó
- 3 Casquilho de fixação
- 4 Pega adicional *
- 5 Chave de aperto *
- 6 Encosto de profundidade *
- 7 Fendas de ventilação
- 8 Aba
- 9 Botão de bloqueio
- 10 Interruptor de funções
- 11 Interruptor de ligar / desligar
- 12 Roda de selecção da velocidade de rotação
- 13 Chave de arestas *
- 14 Tubo com lubrificante *
- 15 Dispositivo de recolha do pó *
- 16 Retentor *
- 17 Interruptor de funções (perfurar / cinzelar)

- 18 Interruptor do carreto de percussão (perfurar / perfurar com percussão)
- 19 Mandril **HEX-17**
- 20 Pega *
- 21 Botão de retenção para o interruptor de ligar / desligar
- 22 Mandril **SDS MAX**
- 23 Chave sextavada *
- 24 Mandril de brocas com coroa dentada *
- 25 Adaptador **SDS PLUS** *
- 26 Parafuso *
- 27 Chave para o mandril de brocas *
- 28 Indicador da energia

* Acessórios

Nem todos os acessórios apresentados nas ilustrações ou descritos no texto fazem parte das peças fornecidas.

Instalação e afinação dos elementos da ferramenta eléctrica

Antes de proceder à limpeza ou reparação da ferramenta eléctrica, deve desligá-la da electricidade.



Não aperte demasiado os elementos de aperto, para evitar danificar a rosca.



A montagem / desmontagem / preparação de alguns elementos é a mesma para todos os modelos de ferramentas eléctricas. Neste caso, os modelos específicos não são indicados na ilustração.

Pega adicional (consulte a imagem 1-2)

Use sempre a pega adicional **4** quando utilizar a máquina. A pega adicional **4** pode ser colocada do modo que for mais confortável para o utilizador.

[BH10-26 B, BH10-28 VB, BH12-28 VB, BH13-32 VB, BH15-32 VB, BH15-36 VB, BH16-42 VB]

- Desaperte a pega adicional **4**, conforme apresentado na imagem 1.1.
- Coloque a pega adicional **4** na posição desejada (consulte a imagem 1.2).
- Aperte a pega adicional **4**, conforme apresentado na imagem 1.3.

[H12-06 B, H13-05 B, H17-11 B]

- Desaperte a porca de fixação **20**, conforme apresentado na imagem 2.1.
- Coloque a pega adicional **4** na posição desejada (consulte a imagem 2.2).
- Aperte a porca de fixação **20**, conforme apresentado na imagem 2.3.

Encosto de profundidade (consulte a imagem 3-8)

Utilize um limitador de profundidade **6** para escolher a profundidade de perfuração necessária (consulte a imagem 3-8).

[BH10-28 VB]

- Prima e mantenha premido o retentor **16** (consulte a imagem 3.1, 4.1).

- Mova o limitador de profundidade **6** para escolher a profundidade de perfuração necessária (consulte a imagem 3.2, 4.2).
- Liberte o retentor **16** (consulte a imagem 3.3, 4.3).

[BH10-26 B, BH12-28 VB, BH13-32 VB]

- Liberte a pega adicional **4**, conforme apresentado na imagem 5.1, 6.2.
- Mova o batente de profundidade **6** para definir uma profundidade de perfuração desejada (consulte a imagem 5.2, 6.2).
- Aperte a pega adicional **4**, conforme apresentado na imagem 5.3, 6.2.

[BH15-32 VB]

- Liberte o parafuso de fixação **5** (consulte a imagem 7.1, 8.2).
- Mova o batente de profundidade **6** para definir uma profundidade de perfuração desejada (consulte a imagem 7.2, 8.2).
- Aperte o parafuso de fixação **5** (consulte a imagem 7.3, 8.2).

Montagem / substituição dos acessórios (consulte a imagem 9-11)

[BH10-26 B, BH10-28 VB, BH12-28 VB, BH13-32 VB, BH15-32 VB, BH15-36 VB, BH16-42 VB, H13-05 B, H17-11 B]



Durante a montagem da ferramenta, por favor verifique se a caixa 2 não se encontra danificada. Não caso de danos, deverá substituir imediatamente a caixa de protecção 2 num centro de serviços especializados DWT.



As brocas **SDS PLUS** e **SDS MAX**, devido às peculiaridades de design dos mandris **SDS PLUS** e **SDS MAX**, podem mover-se livremente dentro de um certo raio. É por isso que acontece um vazamento radial durante um funcionamento em vazio sem carga, que é centrado automaticamente na perfuração. Não tem qualquer influência na precisão da perfuração do orifício.

- Antes de instalar a broca (cinzel), limpe-a e lubrifique o eixo com uma fina camada de óleo.
- **Quando montar a broca (cinzel):**
 - mova o casquilho de fixação **3** para trás e mantenha-o nessa posição (consulte a imagem 9.1);
 - insira (torcendo ligeiramente) a broca (cinzel) no mandril **1 (SDS PLUS)** ou no mandril **22 (SDS MAX)** contra o batente (consulte a imagem 9.2);
 - liberte o casquilho de fixação **3** (consulte a imagem 9.3);
 - teste a fixação da broca (cinzel), tentando retirá-la do mandril **1 (SDS PLUS)** ou do mandril **22 (SDS MAX)**.

- **Quando retirar a broca (cinzel):**
 - mova o casquilho de fixação **3** para trás e mantenha-o nessa posição (consulte a imagem 10.1);
 - extraia a broca (cinzel) do mandril **1 (SDS PLUS)** ou do mandril **22 (SDS MAX)** (consulte a imagem 10.2);

- liberte o casquilho de fixação **3** (consulte a imagem 10.3).

[H12-06 B]

- Mova o casquilho de fixação **3** para trás e mantenha-o nesta posição (consulte a imagem 11.1).
- Monte / substitua o acessório. Quando instalar o acessório de trabalho, é necessário limpar primeiro a extremidade da haste (consulte a imagem 11.2).
- Liberte o casquilho de fixação **3** (consulte a imagem 11.3).



Tem de usar luvas quando retirar a broca (cinzel) do mandril, pois esta pode estar perigosamente quente após perfurar durante muito tempo.

Substituir a estrutura de protecção contra o pó (consulte a imagem 12)

[BH10-26 B, BH10-28 VB, BH12-28 VB, BH13-32 VB, BH15-32 VB, BH15-36 VB, BH16-42 VB, H13-05 B, H17-11 B]



A estrutura de protecção contra o pó 2 evita que o pó entre no mandril SDS PLUS ou SDS MAX. Nunca use a sua ferramenta elétrica com uma estrutura de protecção contra o pó 2 danificada - Se estiver danificada, tem de ser substituída imediatamente. Pode fazê-lo sozinho ou contactar o centro de reparação DWT.

- Mova o casquilho de fixação **3** para trás e mantenha-o nessa posição (consulte a imagem 12.1).
- Puxe a estrutura de protecção contra o pó **2**, e retire-a (consulte a imagem 12.2).
- Instale uma nova estrutura de protecção contra o pó **2** (consulte a imagem 12.3).
- Liberte o casquilho de fixação **3** (consulte a imagem 12.4).

Adaptador para o mandril SDS PLUS

[BH10-26 B, BH10-28 VB, BH12-28 VB, BH13-32 VB, BH15-32 VB, BH15-36 VB]

- O adaptador **25 (SDS PLUS)** e parafuso **26** permitem a utilização do mandril de perfuração da roda cônica **24**.
- Nunca utilize o adaptador **25 (SDS PLUS)** nos modos de funcionamento de cinzelagem ou perfuração por impacto.
- Brocas que não pertencem ao sistema **SDS PLUS** não deverão ser utilizadas na perfuração de percussão.

Montar / desmontar a bucha da coroa (consulte a imagem 13-14)

[BH10-26 B, BH10-28 VB, BH12-28 VB, BH13-32 VB, BH15-32 VB, BH15-36 VB]

- Aperte o mandril de segurança **24** no adaptador **25 (SDS PLUS)** e fixe-o com o parafuso **26** (consulte a imagem 13).
- Instale o adaptador **25 (SDS PLUS)** no mandril **1 (SDS PLUS)**, repetindo os mesmos passos de quando monta a broca (cinzel) consulte a imagem 14.

- Quando desmontar, repita os passos descritos acima pela ordem inversa.



Atenção: tenha em conta que no processo de montar / desmontar o mandril 24 do rebordo traseiro, o parafuso 26 tem uma rosca para a esquerda.

Montagem / substituição dos acessórios (consulte a imagem 15)

[BH10-26 B, BH10-28 VB, BH12-28 VB, BH13-32 VB, BH15-32 VB, BH15-36 VB]

- Liberte a pega do excêntrico com uma chave de mandril 27, depois rode a bobina do mandril do rebordo do carroto 24 no sentido inverso ao dos ponteiros do relógio com a mão (consulte a imagem 15) até que os excêntricos se afastem a uma distância que permita ao acessório ser montado / substituído.
- Montar / substituir um acessório.
- Rode a bobina da bucha da coroa 24 no sentido dos ponteiros do relógio com a mão, para fixar o acessório montado. Não permita que o acessório fique distorcido.
- Aperte os excêntricos do mandril do rebordo do carroto 24 com a chave de mandril 27, aplicando um binário semelhante em cada uma das três aberturas na superfície lateral do mandril.



Com utilizações prolongadas, a broca pode ficar muito quente. Use luvas para a retirar.

Operação inicial da ferramenta eléctrica

- Use sempre a voltagem de alimentação correcta: A voltagem da alimentação tem de ser sempre equivalente à informação apresentada na placa de identificação da ferramenta eléctrica.
- A ferramenta eléctrica é fornecida lubrificada adequadamente e pronta a usar.
- Uma ferramenta eléctrica nova precisa de algum tempo de rodagem até a poder usar à sua potência máxima. O período de rodagem é de cerca de 5 horas de funcionamento.
- A lubrificação dos carretos requer um certo tempo para aquecer. Dependendo da temperatura ambiente, este período de tempo pode mudar de cerca de 15 segundos (a uma temperatura ambiente de 32°C) para 2 minutos (a uma temperatura ambiente de 0°C).

Ligar / desligar a ferramenta eléctrica

[BH10-26 B, BH10-28 VB, BH12-28 VB, BH13-32 VB, BH15-32 VB, BH15-36 VB, BH16-42 VB]

Ligar:

Prima o interruptor de ligar / desligar 11.

Desligar:

Soltar o interruptor de ligar / desligar 11.

[H12-06 B, H13-05 B]

Ligar / desligar a curto prazo

Para ligar, prima e mantenha premido o interruptor de ligar e desligar 11, para desligar, deixe de premi-lo.

Ligar / desligar a longo prazo

Ligar:

Prima o interruptor de ligar e desligar 11 e fixe-o na posição de ligado com o botão de bloqueio do interruptor de ligar e desligar 21.

Desligar:

Prima e liberte o interruptor de ligar e desligar 11.

[H17-11 B]

Ligar / desligar a curto prazo

Para ligar, prima e mantenha premido o interruptor de ligar e desligar 11, para desligar, deixe de premi-lo.

Ligar / desligar a longo prazo

Ligar:

Prima o interruptor de ligar / desligar 11 e fixe na respetiva posição premindo o botão de bloqueio 21 para cima.

Desligar:

Prima e liberte o interruptor de ligar e desligar 11.

Características de design da ferramenta eléctrica

Reguladores do modo de funcionamento (consulte a imagem 16-18)



Só deverá mudar o modo de funcionamento com o motor desligado.



Os interruptores das funções 10 e 17 são colocados com o botão de fixação 9 que é usado para fixar o interruptor da função numa posição definida. Rode os interruptores das funções 10 ou 17 enquanto prime o botão 9, de modo a definir um modo de funcionamento desejado.

[BH10-28 VB, BH15-32 VB]

O interruptor de função 10 foi criado para alternar entre os seguintes modos de funcionamento da ferramenta (consulte a imagem 16):

Perfurar (coloque o interruptor da função 10 na posição indicada na imagem 16.1) - perfurar sem percussão madeira, materiais sintéticos e metal.

Perfurar com percussão (coloque o interruptor da função 10 na posição indicada na imagem 16.2) - perfurar com percussão em cimento, betão ou pedra natural.

Rotação do cinzel (coloque o interruptor 10 na posição apresentada na imagem 16.3) - este modo não permite utilizar a sua ferramenta eléctrica, mas permite colocar o cinzel para uma posição confortável para trabalhos de cinzelamento.

Cinzelar (coloque o interruptor da função 10 na posição indicada na imagem 16.4) - cinzelar tubos em cimento, betão ou pedra; retirar azulejos de cerâmica.

[BH10-26 B, BH12-28 VB, BH13-32 VB, BH15-36 VB]

Os interruptores de função 17 e 18 foram criados para alternar entre os seguintes modos de funcionamento da ferramenta (consulte a imagem 17):

Perfurar (coloque os interruptores de função 17 e 18 nas posições indicadas na imagem 17.1) - perfurar sem percussão madeira, materiais sintéticos e metal.

Perfuração com impacto (coloque os interruptores de função 17 e 18 nas posições indicadas na imagem 17.2) - perfuração com impacto em alvenaria, betão, pedra natural.

Cinzelar (coloque os interruptores de função 17 e 18 nas posições indicadas na imagem 17.3) - cinzelar tubos em cimento, betão ou pedra; retirar azulejos de cerâmica.

[BH16-42 VB]

Perfuração com impacto (coloque o interruptor da função 10 na posição indicada na imagem 18.1) - perfuração com impacto em alvenaria, betão, pedra natural.

Cinzelar (coloque o interruptor da função 10 na posição indicada na imagem 18.2) - cinzelar tubos em cimento, betão ou pedra; retirar azulejos de cerâmica.



Para alternar entre os modos de uma maneira mais suave, rode ligeiramente o mandril 1 (SDS PLUS) ou o mandril 2 (SDS MAX) com a mão.

Roda de selecção da velocidade de rotação

[BH10-28 VB, BH12-28 VB, BH13-32 VB, BH15-32 VB, BH15-36 VB, BH16-42 VB]

Utilize o controlo da velocidade 12 para escolher a rotação necessária e a frequência do impacto.

A velocidade de rotação necessária depende do material a trabalhar e pode ser experimentada efectuando algumas tentativas.

Quando utilizar a sua ferramenta eléctrica a baixas velocidades durante um longo período de tempo, terá de a deixar arrefecer durante 3 minutos. Para tal, ajuste-a para a velocidade máxima e deixe-a a funcionar livremente.

Sistema de protecção contra vibração

[BH10-28 VB, BH12-28 VB, BH13-32 VB, BH15-32 VB, BH15-36 VB, BH16-42 VB, H13-05 B, H17-11 B]

O sistema de protecção contra vibração foi criado para reduzir o impacto da vibração (durante o funcionamento) no operador.

Mandril de segurança

[BH10-26 B, BH10-28 VB, BH12-28 VB, BH13-32 VB, BH15-32 VB, BH15-36 VB, BH16-42 VB]

O mandril de segurança protege a ferramenta eléctrica contra sobrecargas e danos no caso do acessório ficar preso durante a perfuração.

Indicador da energia

[BH16-42 VB]

O indicador da energia 28 acende quando a ferramenta eléctrica estiver ligada à alimentação e pronta a ser ligada.

Recomendações acerca do funcionamento



Utilize luvas grossas e suaves quando estiver a trabalhar, para reduzir o impacto da vibração no seu corpo.



Utilize sempre a pega adicional 4 quando estiver a trabalhar. Isso assegura um melhor controlo da sua ferramenta eléctrica e reduz os ressaltos.

Perfurar (consulte a imagem 19-23)

[BH10-26 B, BH10-28 VB, BH12-28 VB, BH13-32 VB, BH15-32 VB, BH15-36 VB]



Cuidado: perfure madeira e metais apenas no modo de funcionamento de perfuração sem impacto.

- Lubrifique a broca regularmente quando fizer buracos em metal (excepto em metais não ferrosos e ligas).
- Quando fizer buracos em metais duros, aplique mais força na ferramenta eléctrica e diminua a velocidade de rotação.
- Quando fizer buracos grandes em metal, primeiro faça um buraco com um diâmetro mais pequeno e vá alargando até ao diâmetro necessário (consulte a imagem 19).
- De modo a evitar lascar a superfície no ponto de saída de uma broca quando estiver a fazer buraco sem madeira, siga as instruções apresentadas na imagem 20.
- Quando perfurar orifícios em azulejos, para melhorar a precisão do centro do orifício e impedir danos no azulejo, coloque fita adesiva no centro do local onde vai fazer o orifício e perfure por cima da fita (consulte a imagem 21). **Cuidado: perfure azulejos apenas no modo de perfuração sem impacto.**

Perfuração com impacto (consulte a imagem 22-23)

[BH10-26 B, BH10-28 VB, BH12-28 VB, BH13-32 VB, BH15-32 VB, BH15-36 VB, BH16-42 VB]

- Na perfuração por impacto, o resultado não depende da pressão que aplica na sua ferramenta eléctrica, mas do design do mecanismo de impacto. É por isso que não deve fazer uma pressão excessiva na sua ferramenta eléctrica, pois isso pode fazer com que a broca ou cinzel fique preso, ou pode levar ao sobreaquecimento do motor.
- De modo a diminuir a produção de pó quando estiver a fazer buracos em paredes e tectos, tome as medidas indicadas nas imagens 22-23. Monte o dispositivo de recolha do pó 15 conforme apresentado na imagem 22 para perfurar orifícios no tecto.

Cinzelar

- Quando trabalhar, certifique-se de que ajusta corretamente o acessório de trabalho ao material a ser processado: Não muito perto da extremidade, pois a ferramenta tem de ser movida frequentemente, mas não muito afastado, pois o acessório pode ficar preso no material a ser processado.
- Pressione a ferramenta elétrica enquanto a segura bem com ambas as mãos. Não faça força excessiva: A energia do mecanismo de percussão é suficiente para um desempenho eficaz.
- Evite penetração excessiva do acessório de trabalho no material a ser processado (por exemplo, quando libertar solo ou durante a destruição de edifícios), pois o acessório de trabalho pode ficar preso.
- Se o acessório de trabalho ficar preso no material durante o funcionamento, não tente libertá-lo com a utilização da ferramenta elétrica como alavanca, pois a ferramenta elétrica pode ficar danificada. Retire a ferramenta elétrica do acessório preso. Continue a operação com o uso de outro acessório, de modo a libertar o acessório que está preso. **Nota: É estritamente proibido bater nos acessórios de trabalho presos ou oscilá-los, ou tentar retirá-los usando ferramentas ou objetos estranhos (peças de tubo, guincho, macaco, etc.).**

Manutenção da ferramenta eléctrica / medidas preventivas

Antes de proceder à limpeza ou reparação da ferramenta eléctrica, deve desligá-la da electricidade.

Lubrificação da ferramenta eléctrica

Tem de verificar regularmente a quantidade de lubrificante da ferramenta eléctrica, após cada 30 horas de funcionamento, bem como após a substituição das escovas de carbono. Para isso, use a chave de rebordo **13** para libertar a tampa **8** (para **H17-11 B** use a chave sextavada **23** para desenroscar os parafusos da tampa **8**), verifique a quantidade de lubrificante e adicione lubrificante, se necessário. Use lubrificante especial do tubo **14**.



Usar a ferramenta eléctrica sem lubrificante ou com um volume insuficiente de lubrificante é proibido, pois isso pode dar origem a falhas na ferramenta eléctrica e anular o seu direito a reparações ao abrigo da garantia.

Limpeza da ferramenta eléctrica

Uma condição indispensável para uma utilização segura a longo prazo da ferramenta eléctrica é mantê-la limpa. Passe regularmente a ferramenta eléctrica com ar comprimido através dos orifícios do ar **7**.

Serviço pós-venda e serviço de aplicação

O nosso serviço pós-venda responde às suas perguntas relativas à manutenção e reparação do seu produto, bem como peças sobresselentes. A informação acerca dos centros de reparação, diagramas das peças e informação sobre peças sobresselentes também pode ser encontrada em: www.dwt-pt.com.

Transporte das ferramentas eléctricas

- Nunca permita que a caixa sofra qualquer impacto mecânico durante o transporte.
- Quando carregar / descarregar, não use qualquer tipo de tecnologia que funcione com o princípio de fixação da caixa com pinças.

Protecção ambiental



Reciclagem de matérias primas em vez de eliminação de lixo.

A ferramenta eléctrica, acessórios e caixa deverão ser separados, para uma reciclagem amiga do ambiente. Para efeitos de uma reciclagem específica, as peças de plástico dispõem de uma respectiva marcação. Estas instruções foram riadas com papel reciclável isento de cloro.

O fabricante reserva o direito de fazer alterações.

Elektrikli alet özelliđi

Döner çekici BH10-26 B BH10-28 VB BH12-28 VB BH13-32 VB BH15-32 VB

Elektrikli alet kodu [110-127 V ~50 Hz]
[230-240 V ~50 Hz]

bkz. sayfa 16-18

Giriş gücü [W] 1050 1050 1200 1300 1500

Güç [W] 480 360 560 580 720

Gerilimdeki akım 110-127 V [A] 8,7 8,7 10,4 10,8 12,5
230-240 V [A] 4,8 4,8 5,4 5,8 6,8

Boştađı devir [dk⁻¹] 1100 0-1020 0-870 0-850 0-880

Darbe oranı [dk⁻¹] 4350 0-4350 0-4350 0-4300 0-4350

Tekil darbe gücü [J] 4,5 5 5 5,5 6

Mandren tipi SDS PLUS SDS PLUS SDS PLUS SDS PLUS SDS PLUS

Delme performansı:

- beton [mm] 26 28 28 32 32
[inç] 1-1/32" 1-7/64" 1-7/64" 1-17/64" 1-17/64"

- çelik [mm] 13 13 13 13 13
[inç] 33/64" 33/64" 33/64" 33/64" 33/64"

- ahşap [mm] 40 40 40 40 40
[inç] 1-37/64" 1-37/64" 1-37/64" 1-37/64" 1-37/64"

Ağırlık [kg] 4,5 4,3 5 4,9 5,2
[pound] 9,92 9,48 11,03 10,8 11,47

Emniyet sınıfı □ / II □ / II □ / II □ / II □ / II

Ses basıncı [dB(A)] — 91,9 — 88 95,2

Akustik güç [dB(A)] — 102,9 — 99 105

Ağırlıklı titreşim [m/s²] — 16,8 — 13,085 11,608

Elektrikli alet özelliđi

Döner çekic / çekici BH15-36 VB BH16-42 VB H12-06 B H13-05 B H17-11 B

Elektrikli alet kodu [110-127 V ~50 Hz]
[230-240 V ~50 Hz]

bkz. sayfa 16-18

Giriş gücü [W] 1500 1600 1200 1300 1700

Güç [W] 720 840 630 670 610

Gerilimdeki akım 110-127 V [A] 12.5 13.8 10 10.8 14.2
230-240 V [A] 6.8 8 5.4 6 7.8

Boştađi devir [dk⁻¹] 0-880 0-600 — — —

Darbe oranı [dk⁻¹] 0-4350 0-3800 3900 4200 2100

Tekil darbe gücü [J] 6 9 15 18 45

Mandren tipi SDS PLUS SDS MAX HEX-17 SDS MAX SDS MAX SDS MAX

Delme performansı:

- beton [mm]
[inç] 36 42 — — —
1-27/64" 1-21/32"

- çelik [mm]
[inç] 13 33/64" — — —
33/64"

- ahşap [mm]
[inç] 40 1-37/64" — — —
1-37/64"

Ağırlık [kg]
[pound] 5.4 7.1 6 4.9 11
11.91 15.66 13.23 10.8 24.26

Emniyet sınıfı □ / II □ / II □ / II □ / II □ / II

Ses basıncı [dB(A)] 92,3 — — 88,6 81,5

Akustik güç [dB(A)] 103,3 — — 105 105

Ağırlıklı titreşim [m/s²] 19,23 — — 18,863 20,989

Gürültü bilgisi



Eğer ses basıncı 85 dB(A) değerini aşarsa her zaman kulak koruyucu takınız.



Uyumluluk beyanati

Tek sorumlu olarak "Elektrikli alet özelliği" bölümünde tanımlanan ürünün, değişiklikleri de dahil olmak üzere 2006/42/EC yönergelerinin geçerli bütün hükümlerini karşıladığını ve aşağıdaki standartlarla uyumlu olduğunu beyan ederiz:

EN 60745-1:2009+A11:2010,

EN 60745-2-6:2010,

EN 55014-1:2017,

EN 55014-2:2015,

EN 61000-3-2:2014,

EN 61000-3-3:2013.

Onay müdürü

Wu Cunzhen

Wu Cunzhen

* - 230-240 V gerilime sahip elektrikli aletler için.

Merit Link International AG
Stabio, İsviçre, 21.02.2020

Genel güvenlik kuralları



UYARI - Kullanıcı, yaralanma riskini azaltmak için kullanım talimatları el kitabını okumalıdır!



UYARI! Tüm güvenlik uyarılarını ve talimatları okuyun. Uyarıların ve talimatların herhangi birine uyulmaması elektrik çarpmasına, yangın çıkmasına ve / veya ciddi yaralanmalara yol açabilir.

İleride başvurmak üzere tüm uyarıları ve talimatları kaydedin.

Uyarılarda geçen "elektrikli alet" elektrik şebekesinden beslenen (kablolu) elektrikli alet veya pille çalışan (kablesiz) elektrikli alettir.

Çalışma alanı güvenliği

- Çalışma alanını temiz tutun ve iyice aydınlatın. Dağınık veya karanlık alanlarda kaza olma ihtimali yüksektir.
- Elektrikli aletleri patlayıcı ortamlarda (ör. yanıcı sıvıların, gazların veya tozların bulunduğu yerlerde) çalıştırmayın. Elektrikli aletler tozları veya buharları tutuşturabilecek kıvılcımlar oluşturur.
- Elektrikli aleti çalıştırırken çocukları ve çevredeki kişileri çalışma noktasından uzak tutun. Dikkat dağınıklığı kontrolü kaybetmenize neden olabilir.

Elektrik güvenliği

- Elektrikli aletlerin fişleri prize uygun olmalıdır. Fiş üzerinde asla değişiklik yapmayın. Topraklanmış elektrikli aletlere beraber adaptör fişlerini asla kullanmayın. Değiştirilmemiş fişler ve bunlara uygun prizler elektrik çarpması riskini azaltacaktır.

- Borular, radyatörler, fırınlar ve buzdolapları gibi topraklanmış yüzeylere temas etmekten kaçının. Vücudunuz topraklanmış ise elektrik çarpması riski artar.
- Elektrikli aletleri yağmura veya ıslak ortamlara maruz bırakmayın. Elektrikli alete su girmesi elektrik çarpması riskini artıracaktır.
- Kabloyu başka amaçlar için kullanmayın. Kabloyu asla elektrikli aleti taşımak veya çekmek için kullanmayın ve prizle olan bağlantısını keserken asla kablodan çekmeyin. Kabloyu ısıdan, yağdan, keskin uçlardan veya hareketli parçalardan uzak tutun. Hasarlı veya birbirine dolaşmış kablolar elektrik çarpması riskini artırır.
- Elektrikli aleti dış mekanda çalıştırırken dış mekân kullanımına uygun bir uzatma kablosu kullanın. Dış mekân kullanımına uygun bir kablo kullanılması elektrik çarpması riskini azaltır.
- Elektrikli aletin rutubetli bir yerde kullanılması kaçınılmaz ise elektrik akımı korumalı bir artık akım cihazı (AAC) kullanın. AAC kullanımı elektrik çarpması riskini azaltır. NOT! "Artık akım cihazı (AAC)" teriminin yerine "topraklama arızası devre şalteri (TADS)" veya "toprak kaçağı devre kesicisi (TKDK)" kullanılabilir.
- Uyarı! Dişli kutusu, kalkan vb. üzerinde bulunan açık metal yüzeylere asla dokunmayın, çünkü metal yüzeylere dokunulması elektromanyetik dalgaları bozarak potansiyel yaralanmalara veya kazalara yol açabilir.

Kişisel güvenlik

- Elektrikli aleti çalıştırırken tetikte olun, ne yaptığınıza dikkat edin ve sağduyunuzu kullanın. Yorgunken veya uyuşturucu, alkol veya ilaç etkisi altında çalıştırarak elektrikli aleti kullanmayın. Elektrikli aletleri çalıştırma esnasında bir anlık dikkatsizlik ciddi bireysel yaralanmaya yol açabilir.
- Kişisel koruyucu donanım kullanın. Daima koruyucu bir gözlük takın. Uygun koşullarda toz maskesi, kaymayan güvenlik ayakkabıları, baret veya kulak tıkacı kullanmak kişisel yaralanmaları azaltacaktır.
- Elektrikli aletin istem dışı başlatılmasını önleyin. Aleti güç kaynağına ve / veya pil takımına bağlamadan, kaldırmadan veya taşımadan önce düğmenin kapalı konumda olduğundan emin olun. Elektrikli aleti, parmağınız düğme üzerindeyken taşımanız veya düğmesi açık elektrikli aletlere güç vermeniz kaza ihtimalini oldukça artırır.
- Elektrikli aleti açmadan önce ayar anahtarını veya somun anahtarını sökün. Elektrikli aletin dönen bir kısmına bir somun anahtarını veya anahtar takılı bırakmak bireysel yaralanmaya neden olabilir.
- Elektrikli alete uzmanmayın. Dayanağı ve dengeyi daima uygun konumda tutun. Böylece beklenmeyen durumlarda elektrikli alet daha iyi kontrol edilebilir.
- Uygun kıyafetler giyin. Bol kıyafetler giymeyin veya takı takmayın. Saçlarınızı, kıyafetlerinizi ve eldivenlerinizi hareketli parçalardan uzak tutun. Bol kıyafetler, takılar veya uzun saç hareketli parçalara sıkışabilir.
- Cihazlar toz giderme ve toplama ünitelerinin bağlantısı için temin ediliyor ise bu cihazların bağlı olduğundan ve doğru kullanıldığınından emin olun. Toz toplama işlemi, toza ilgili tehlikeleri azaltabilir.
- Aletleri sık kullanmanızdan kaynaklanan alışkanlığın sizi kayıtsızlaştırmasına izin vermemeyi ve aletin güvenlik ilkelerini göz ardı etmemeyi. Dikkatsiz bir hareket bir anda ciddi yaralanmaya yol açabilir.
- Uyarı! Elektrikli aletler çalışma sırasında elektromanyetik bir alan oluşturabilir. Bu alan bazı koşullarda

aktif veya pasif tıbbi implantların işlevini engelleyebilir. Ciddi veya ölümcül yaralanma riskini azaltmak için tıbbi implantları olan kişilerin bu elektrikli aleti çalıştırmadan önce doktorlarına ve tıbbi implant üreticisine danışmalarını tavsiye ederiz.

Elektrikli aletin kullanımı ve bakımı

• Çocukların yanı sıra ruhsal-fiziksel veya zihinsel yetenekleri yetersiz olan kişiler güvenliklerinden sorumlu bir kişi tarafından gözetime tabi tutulmadan veya elektrikli aletin kullanımını hakkında sorumlu kişiden talimat almadan aleti çalıştıramaz.

• **Elektrikli aleti kapasitesi dışına zorlamayın. Uygulanması için doğru elektrikli aleti kullanın.** Doğru elektrikli alet, işlemi daha iyi ve daha güvenli bir biçimde ve tasarlandığı hızda gerçekleştirecektir.

• **Açma kapama düğmesi çalışmayan elektrikli aleti kullanmayın.** Düğmeyle kontrol edilemeyen bir elektrikli alet tehlikeli olabilir ve onarılması gerekir.

• **El aletinde ayarlama yapmadan, aksesuarlarını değiştirmeden veya aleti saklamadan önce fişin güç kaynağıyla olan bağlantısını ve / veya pil takımının elektrikli alete olan bağlantısını kesin.** Bu gibi önemli güvenlik tedbirleri elektrikli aleti yanlışlıkla başlatma riskini azaltır.

• **Kullanılmayan elektrikli aletleri çocukların erişemeyeceği yerlerde saklayın ve elektrikli aleti veya bu talimatları iyi bilmeyen kişilerin elektrikli aleti çalıştırmasına izin vermeyin.** Eğitim almamış kişilerin elektrikli aletleri kullanması tehlike arz eder.

• **Elektrikli aletlere bakım yapın. Hareketli parçaların hizasızlığını veya takılmasını, parçaların kırılma durumunu ve elektrikli aletlerin çalışmasını etkileyebilecek diğer koşulları kontrol edin.** Elektrikli alet hasar görmüşse kullanmadan önce onarımını sağlayın. Yeterli bakımı yapılmayan elektrikli aletler birçok kazaya neden olabilir.

• **Kesme takımlarının keskinliğini ve temizliğini koruyun.** Doğru bakım yapılan ve kesme uçları keskin olan kesme takımlarının sıkışma ihtimali daha düşüktür ve daha kolay kontrol edilebilir.

• **Elektrikli aleti, aksesuarları ve takım uçlarını vb. bu talimatlara uygun olarak ve çalışma koşullarını ve yapılacak işi dikkate alarak kullanın.** Kullanım amacı farklı elektrikli aletlerin başka bir amaç için kullanılması tehlikeli durumlara neden olabilir.

• **Tutma yerlerini ve kavrama yüzeylerini kuru, temiz ve yağdan ve gresden arındırılmış olarak muhafaza edin.** Kaygan tutma yerleri ve kavrama yüzeyleri güvenli kullanımı ve aletin beklenmeyen durumlarda kontrolünü engeller.

• Bir elektrikli alet kullanırken lütfen yardımcı tutamağı doğru tutmaya dikkat edin. Böylece elektrikli aleti daha kolay kontrol edebilirsiniz. Sonuç olarak aleti doğru tutmak kazaya veya yaralanma riskini azaltabilir.

Servis

• **Elektrikli aletinizin onarımını, yalnızca aynı değişim parçalarını kullanan vasıflı bir onarım elemanına yaptırın.** Böylece elektrikli aletin güvenliği korunacaktır.

• Aksesuarları yağlama ve değiştirme talimatlarına uyun.

Özel güvenlik uyarıları

• **Kulak koruyucuları takın.** Gürültüye maruz kalmak işitme kaybına neden olabilir.

• **Aletle beraber verilmiş ise yardımcı kolu / kolları kullanın.** Kontrol kaybı bireysel yaralanmaya neden olabilir.

• **Kesme aksesuarının gizli kablolamaya veya kendi kablosuna temas edebileceği bir işlem gerçekleştirirken elektrikli aleti yalıtımlı kavrama yüzeylerinden tutun.** "Akımlı" tele temas eden kesme aksesuarı, elektrikli aletin metal parçalarının "akıma" maruz kalmasına ve kullanıcıyı elektrik çarpmasına neden olabilir.

• **Güç gerilimine dikkat edin:** elektrik bağlantısında güç gerilimini, aletin veri levhasında belirtilen gerilimle aynı olduğunu doğrulamanız gerekir. Güç gerilimi, olması gereken gerilimden yüksek ise kullanıcıların kaza geçirmesinin yanı sıra alet zarar görecektir. Dolayısıyla güç gerilimi doğrulanmaz ise asla aletin fişini prize keyfi olarak takmayın. Bunun aksine güç gerilimi gereken gerilimden düşük ise motor zarar görecektir.

Elektrikli aleti çalıştırırken uygulanacak güvenlik esasları



Talimatların tamamı okunmalıdır. Makinenin aşağıdaki hükümlere uyum olmayan bir şekilde kullanılması durumunda elektrik çarpması, yangın veya ciddi yaralanmalar meydana gelebilir.

• Matkap ucunun doğru konumda kenetlenip kenetlenmediğini, aleti çalıştırmadan önce kontrol edin.

• Çalışmakta olan elektrikli alet titreşim yaratacaktır. Aleti çalıştırmadan önce farklı yerlerde bulunan vidaların halen sıkı olduğunu dikkatlice kontrol ederek doğrulanması gerekmektedir.

• Gözlerinizi korumak için çalışma sırasında koruyucu bir gözlük takın.

• İdeal ve en güvenli verimliliği sağlamak için matkap ucunun şiddetini sabit tutun.

• Aksesuarları değiştirirken veya takarken aksesuarlarla ilgili talimatları harfi harfine uyulmalıdır.

• Üründe sorun var ise kendi başınıza onarmaya çalışmayın, lütfen parçayı, muayene etmesi için ilgili yerel bakım merkezine götürün.

• İşlenecek parçayı mümkün mertebe sabitleyin. İşlenecek parça, elle tutmak yerine bir sabitleme cihazıyla veya kerpeten pensellerle sabitlenmelidir.

• Açmadan önce düğmenin "kapalı" konumunda olduğu doğrulanmalıdır; elektrikli aleti yere koymadan önce alet kapatılmalı ve fişi çekilmelidir.

• Aksesuar tamamen hareketsizken elektrikli alet yere koyulabilir.

• Güç tellerinin matkap ucuna veya etraftaki parçalara temas etmesine asla izin vermeyin. Aksi takdirde güç telleri hasar görebilir. Telleri kopuk olan elektrikli alet kullanılmamalıdır. Güç telleri çalışma sırasında hasar görür ise hasarı gören tele temas edilmemelidir ve fiş hemen çekilmelidir. Hasar görmüş tel kullanıcının maruz kalacağı elektrik çarpması riskini artıracaktır.

• Duvarları, zeminleri keskiyle keserken veya benzer ortamlarda çalışırken gazdan, musluk suyu boru tesisatından ve elektrik tellerinden uzak durun ve bu ortamlarda çalışırken aletlerin metal parçalara temas etmelerini önleyin. Gizli güç tellerini bulmak için uygun bir detektör kullanılmalıdır. Veya ilgili bilgileri yerel elektrik kuruluşundan talep edebilirsiniz. Delinen teller yangına ve elektrik çarpmasına neden olacaktır. Hasar gören gaz borusu patlamaya neden olacaktır. Su borusunun delinmesi mal kaybına neden olacaktır.

• Elektrikli alete takılı olan aksesuar bir yere sıkışır ise elektrikli alet hemen kapatılmalı ve sakın kalınmalıdır.

Bu esnada elektrikli alet yüksek düzeyde karşı kuvvet uygulayacak ve geri tepmeye neden olacaktır. Elektrikli alete takılı olan aksesuar kolaylıkla sıkışabilir: elektrikli alet aşırı yükli'dür veya elektrikli alete takılı olan aksesuar işlenen parçaya doğru eğilimlidir.

- Elektrikli aletin gizli elektrik telleri veya güç telleri çalışma esnasında kopabilir. Bu yüzden elektrikli aleti çalıştırırken yalıtımlı tutmaya tutmanızı gerekmektedir. Elektrikli alet, şarjli devreye temas eder ise elektrik alet üzerinde bulunan metal parçalar elektriği iletacaktır. Bu durumda kullanıcı elektrik çarpmasına maruz kalabilir.
- Çalışma esnasında ürünün iki tutamağı her iki elle sıkıca kavranmalı ve atlık sabit olmalıdır. Elektrikli alet, ancak her iki elle dengeli bir biçimde kavranabilir; tek elle çalıştırmadan kaçınılmalıdır.
- Yassı keski, dönme halinde (döner matkap ve darbeli matkap gibi) kullanılmamalıdır. Aksi takdirde keskinin hareketi engellenecek ve elektrikli alet kontrolünü kaybedecektir.

- Yalnızca eldiven taktığınızda aksesuarlara dokunabilirsiniz. Matkap uçları ve aksesuarlar çalışma esnasında ısındığı için yanma ihtimali yüksektir. Matkap ucuna veya etrafındaki parçalara asla çalışmanın hemen bitiminde dokunmayın. Aksi takdirde çok sıcak olan parçalar cildinizi yakacaktır. Eldiven takılması ve ortadan desteklenmesi titreşimi ve ellerin ve kolların yaralanmasını azaltabilir.

- Ellerinizi ve gövdenizi elektrikli alet ile duvar veya kolon arasına konumlamaktan kaçının, böylece matkap uçlarının bloke olması halinde elektrikli aletin üzerinize fırlamasından kaçınmış olursunuz.

- Uzatmalı güç teli kullanılması halinde lütfen elektrikli aletle aynı teknik özelliklere sahip olan çift yalıtımlı güç teli kullanın.

- Yüklü iken elektrik aracını durdurmadan kaçının.
- Hiç bir zaman Elektrik aracınızın motoru çalışırken her hangi bir entegre veya fragmanı sökmeyin.

- Hiçbir zaman delici ve keski tasarımlarını değiştirmeyin veya elektrik aracınız için önerilmeyen eklenti ve araç gereçleri kullanmayın.

- Delici ve kırıcıların takılmasına ve motorun aşırı yüklenmesine sebep olabileceğinden çalışırken, hiçbir zaman çok sert bastırmayın.

- Matkap ucunun, delicinin ve keskinin üzerinde çalışılan malzemeye takılmasından kaçının, eğer takılırsa delici motoru ile çıkarmaya çalışmayın, bu motora zarar verebilir.

- Malzeme içine takılmış matkap ucu, delici veya keskiye çekiç veya diğer nesnelere ile güç uygulamayın, kırılan metal parçaları hem operatöre hem de çevredeki insanlara zarar verebilir.

- Elektrik aracınızın uzun süreli kullanımlarda aşırı ısınmasından kaçının.

- Çalışma sırasında, özellikle kaygan veya düzgün olmayan yüzeylerin yanı sıra uçurumların, yokuşların yanında veya yüksek yerlerde çalışırken operatörün ve güç aletin düşme ihtimalini ortadan kaldırmak gerekir (çiftler veya engelleyiciler kullanılmalıdır).

- Binaların yıkılmasıyla ilgili işlerin yapılması sırasında, bu tür işlere ait etkilerin doğru bir şekilde değerlendirilmesi ve gerekli emniyet önlemlerinin alınması gerekir. Örneğin iş için doğru yer seçimi yapın ve yıkıntının düşme yönüne bağlı olarak kaçış rotaları düşünün.

- Yol çalışması yaparken özel güvenlik kurallarıyla uyumlu olmak gerekir (gerekli yol işaretlerini kurun, uygun kıyafetler, vb. giyin).



Uyarı: zımparalama, kesme, biçme, taşlama, delme ve diğer inşaat faaliyetlerinde oluşan toz içeren kimyasal maddeler kansere veya konjenital eksikliğe neden

olabilir ve doğurganlığa zarar verebilir. Bazı kimyasal maddelerin iyonu şöyle olmalıdır:

- aleti tamir etmeden ve değişimini yapmadan önce ilk olarak fişi çekilmelidir;
- şeffaf iki silisyum oksit ve duvar tuğlalarında ve çimento içinde bulunan diğer duvar ürünleri; kimyasal işleme tabi tutulan tahtadaki krom arsenik (CCA). Bu maddelerin zarar verme dereceleri bu çalışmaları gerçekleştirme sıklığına bağlıdır. Bu kimyasal maddelerle teması azaltmak isterseniz lütfen havalandırması olan yerlerde çalışın ve güvenlik belgeleri olan donanımlar (küçük tozlara karşı filtresi olan toz maskesi gibi) kullanın.

Kılavuzda kullanılan semboller

Kullanım kılavuzunda aşağıdaki semboller kullanılmaktadır. Lütfen anlamlarını unutmayın. Sembollerin doğru yorumlanması, güç aletin doğru ve güvenli kullanımına imkan verecektir.

Sembol

Anlamı

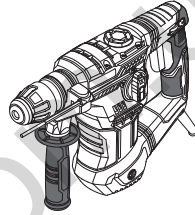

Döner çekiç / çekiç

Gri renkle işaretli yerler - yumuşak tutamak (yalıtımlı yüzey).

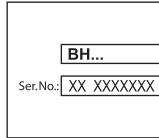

Seri numarası etiketi:

BH ... / H ... - model;
XX - üretim tarihi;
XXXXXXX - seri numarası.



SDS PLUS (kovan veya aksesuar ucunun türü).



SDS MAX (kovan veya aksesuar ucunun türü).



HEX-17 (kovan veya aksesuar ucunun türü).









Tüm güvenlik yönetmeliklerini ve talimatlarını okuyun.



Koruyucu gözlükler takın.

Sembol	Anlamı
	Kulak koruyucuları takın.
	Toz maskesi takın.
	Kurulum veya ayar öncesinde güç aletinin bağlantısını şebekeden kesin.
	Gizli kablo tesisatına veya ev servis hatlarına zarar gelme riski.
	Hareket yönü.
	Dönüş yönü.
	Kilitli.
	Kilidi açık.
	"Delme" modu.
	"Darbeli delme" modu.
	Keskiyi rahat bir çalışma konumunda takmak için keskinin dönüşüne imkan veren özel mod.
	"Keskiyle kesme" modu.
	Yasak.
	"Delme" modu.
	Döşemeleri yalnızca darbesiz delme işletme modunda delin.

Sembol	Anlamı
	Çift yalıtım / koruma sınıfı.
	Dikkat. Önemli.
	Ürünün AB yönetmeliklerinin ve uyumlu hale getirilmiş AB standartlarının temel gereksinimleriyle uyumlu olduğu doğrulayan bir işaret.
	Faydalı bilgiler.
	Koruyucu eldivenler giyin.
	Güç aletini ev tipi çöp kutularına atmayın.

Elektrikli aletin kullanım amacı DWT

Güç aletleri, aşağıdaki türde işlerin gerçekleştirilmesine olanak sağlar:

[BH10-26 B, BH10-28 VB, BH12-28 VB, BH13-32 VB, BH15-32 VB, BH15-36 VB]

- darbesiz matkap işleri (ağaç, sentetik malzemeler, metalde);
- darbeli matkap işleri (tuğla, beton, doğal taşa);
- kesme işleri (tuğla ve taşa kablo kanallarının açılması, eski fayansların sökülmesi, vb.).

[BH16-42 VB]

- darbeli matkap işleri (tuğla, beton, doğal taşa);
- kesme işleri (tuğla ve taşa kablo kanallarının açılması, eski fayansların sökülmesi, vb.).

[H12-06 B, H13-05 B, H17-11 B]

- duvarda ve zemin yapılarında oyuk ve açıklık oluştururken;
- binaların yıkılması (tuğla veya duvar işi, monolitik beton, vb.);
- çeşitli malzemelerin veya yol kaplamasının çatlatılması veya gevşetilmesi (beton, asfalt, kaldırım taşları, çakıl içeren toprak, buz, vb.);
- buzun, kilin, vb. yontulması;
- kazık ve zemin çubuklarının çakılması;
- farklı malzemelerin preslenmesi.

Yukarıdaki işlemlerin bazıları teslim kapsamında olmayan ve bu kılavuzda tarif edilmeyen özel aksesuarlar gerektirmektedir.

Motorlu aletin parçaları

- 1 SDS PLUS matkap kafası
- 2 Toz koruyucu muhafaza
- 3 Sabitleme burcu
- 4 İlave sap *
- 5 Kelepçe vidası *
- 6 Derinlik mesnedi *
- 7 Havalandırma aralıkları
- 8 Kapak
- 9 Kilitleme düğmesi
- 10 Fonksiyon anahtarı
- 11 Açma / kapama şalteri
- 12 Devir sayısı ön seçimi
- 13 Matkap flanş anahtarı *
- 14 Yağlayıcı tüpü *
- 15 Toz toplayıcı *
- 16 Tutucu *
- 17 Fonksiyon anahtarı (delme / yontma)
- 18 Darbe ayar anahtarı (delme / darbeli delme)
- 19 HEX-17 matkap kafası
- 20 Tutacak *
- 21 Açma / kapama şalteri kilitleme düğmesi
- 22 SDS MAX matkap kafası
- 23 Aliyan anahtarı *
- 24 Mandren *
- 25 Adaptörü DWT PLUS *
- 26 Vida *
- 27 Mandren anahtarı *
- 28 Güç göstergesi

* Aksesuar

Tanımlanan ve şekilleri gösterilen aksesuar kısmen teslimat kapsamına dahil değildir.

Elektrikli alet elemanlarını takma ve ayarlama

Motorlu aletin üzerinde herhangi bir işlem yapılmadan önce, ana şebeke ile bağlantısı kesilmelidir.



Dişliye zarar vermektan kaçınmak için sabitleme öğelerini çok sıkı hazırlamayın.



Bazı parçaların montajı / sökmü / ayarlaması tüm elektrikli alet modelleri için ayırdır, böyle durumlarda özel modeller resimlerde belirtilmez.

İlave sap (bkz. şek. 1-2)

Çalıştırırken daima ilave tutacı 4 kullanın. Ek kol 4 kullanıcının istediği şekilde ayarlanabilir.

[BH10-26 B, BH10-28 VB, BH12-28 VB, BH13-32 VB, BH15-32 VB, BH15-36 VB, BH16-42 VB]

- Ek kol 4'i şekil 1.1'de gösterildiği şekilde gevşetin.
- Ek kol 4'i istenilen pozisyona getirin (bkz. şek. 1.2).
- Ek kol 4'i şekil 1.3'de gösterildiği şekilde sıkın.

[H12-06 B, H13-05 B, H17-11 B]

- Şek 2.1'te gösterildiği gibi sıkma somununu 20 gevşetin.

- Ek kol 4'i istenilen pozisyona getirin (bkz. şek. 2.2).
- Şek 2.3'te gösterildiği gibi sıkma somununu 20 sıkın.

Derinlik mesnedi (bkz. şek. 3-8)

İstenilen delme derinliğini ayarlamak için derinlik sınırlayıcı 6'yı kullanın (bkz. şek. 3-8).

[BH10-28 VB]

- Tutucuyu 16 basılı tutun (bkz. şek. 3.1, 4.1).
- Gereken delme derinliğini ayarlamak için derinlik sınırlayıcı 6'yı kaydırın (bkz. şek. 3.2, 4.2).
- Tutucuyu 16 serbest bırakın (bkz. şek. 3.3, 4.3).

[BH10-26 B, BH12-28 VB, BH13-32 VB]

- İlave tutamağı 4 şek. 5.1, 6.2'de gösterildiği şekilde gevşetin.
- Gerekli delme derinliğini ayarlamak için derinlik durdurma parçasını 6 hareket ettirin (bkz. şek. 5.2, 6.2).
- İlave tutamağı 4 şek. 5.3, 6.2'de gösterildiği şekilde sıkın.

[BH15-32 VB]

- Sıkma vidasını 5 gevşetin (bkz. şek. 7.1, 8.2).
- Gerekli delme derinliğini ayarlamak için derinlik durdurma parçasını 6 hareket ettirin (bkz. şek. 7.2, 8.2).
- Sıkma vidasını 5 gevşetin (bkz. şek. 7.3, 8.2).

Aksesuarların montajı / değiştirilmesi (bkz. şek. 9-11)

[BH10-26 B, BH10-28 VB, BH12-28 VB, BH13-32 VB, BH15-32 VB, BH15-36 VB, BH16-42 VB, H13-05 B, H17-11 B]



Aletin kurulumu / sabitlenmesi sırasında toz koruyucu muhafazasının 2 hasar görmemiş olduğundan emin olun. Eğer toz koruyucu muhafazası 2 zarar görmüş ise aleti hemen yetkili DWT teknik servis noktasına götürüp değiştirilmesini sağlayın.



SDS PLUS ve SDS MAX deliciler, SDS PLUS ve SDS MAX mandren tasarımı özelliklerine göre, belirli bir aralıkta serbestçe hareket edebilir. Yüklenmemiş durgun çalışma sırasındaki radyal gezintinin sebebi budur, bu delme sırasında otomatik olarak merkezlenir. Bu delik delme hassasiyetini etkilemez.

- Deliciyi (keskiyi) takmadan önce, temizleyin ve sapı ince bir yağ tabakasıyla yağlayın.

• **Burguyu (keskiyi) takarken:**

- sabitleme burcunu 3 geri çekin ve bu konumda tutun (bkz. şek. 9.1);
- deliciyi (keskiyi) (hafifçe bükerek) (SDS PLUS) mandrene 1 veya (SDS MAX) mandrene 22 durana kadar yerleştirin (bkz. şek. 9.2);
- sabitleme burcunu 3 serbest bırakın (bkz. şek. 9.3);
- burgunun (keskinin) bağlantısını, mandrenden 1 (SDS PLUS) veya (SDS MAX) mandrenden 22 çıkarmaya çalışarak test edin.

• **Burguyu (keskiyi) çıkartırken:**

- sabitleme burcunu 3 geri çekin ve bu konumda tutun (bkz. şek. 10.1);

- *deliciyi (keskiyi) (SDS PLUS) mandrenden 1 veya (SDS MAX) mandrenden 22 çıkartın (bkz. şek. 10.2);*
- *sabitleme burcunu 3 serbest bırakın (bkz. şek. 10.3).*

[H12-06 B]

- *Sabitleme burcunu 3 geriye hareket ettirin ve bu konumda tutun (bkz. şek. 11.1).*
- *Aksesuarı monte edin / değiştirin. İşleme aksesuarını takarken başlangıçta sap ucunu temizlemek gerekir (bkz. şek. 11.2).*
- *Sabitleme burcunu 3 serbest bırakın (bkz. şek. 11.3).*



Deliciyi (keskiyi) mandrenden çıkartırken uzun süreli delme işleminden sonra sıcak olacağı için eldiven kullanılmalıdır.

Toz koruma muhafazasının değiştirilmesi (bkz. şek. 12)

[BH10-26 B, BH10-28 VB, BH12-28 VB, BH13-32 VB, BH15-32 VB, BH15-36 VB, BH16-42 VB, H13-05 B, H17-11 B]



Toz koruma muhafazası 2 tozun SDS PLUS mandrene veya SDS MAX mandrene girmesine önler. Güç aletinizi asla hasarlı bir toz koruma muhafazasıyla 2 kullanmayın - hasarlıysa derhal değiştirilmelidir. İster kendiniz yapın isterse de DWT servis merkeziyle irtibata geçin.

- *Sabitleme burcunu 3 geri çekin ve bu konumda tutun (bkz. şek. 12.1).*
- *Toz koruma muhafazasını 2 çekin ve çıkarın (bkz. şek. 12.2).*
- *Yeni bir toz koruma muhafazası 2 takın (bkz. şek. 12.3).*
- *Sabitleme burcunu 3 serbest bırakın (bkz. şek. 12.4).*

SDS PLUS matkap kafası adaptörü

[BH10-26 B, BH10-28 VB, BH12-28 VB, BH13-32 VB, BH15-32 VB, BH15-36 VB]

- *SDS PLUS adaptör 25 ve vida 26, dişli-başı matkap mandreni 24'inin kullanımına imkan verir.*
- *Hiçbir zaman SDS PLUS adaptör 25'yi darbeli delme veya kırma işlem kiplerinde kullanmayın.*
- *SDS PLUS sistemine ait olmayan matkaplar darbeli delme için kullanılmamalıdır.*

Dişli çerçevesi torna aynasının montajı / demontajı (bkz. şek. 13-14)

[BH10-26 B, BH10-28 VB, BH12-28 VB, BH13-32 VB, BH15-32 VB, BH15-36 VB]

- *Şifreli matkap kafasını 24, SDS PLUS adaptörü-ne 25 vidalayın ve vida 26 ile kilitleyin (bkz. şek. 13).*
- *Delgi (keseği)yi monte ederkenki adımları tekrar ederek adaptör 25'i (SDS PLUS) matkap kovanı 1'e (SDS PLUS) monte edin bkz. şek. 14.*
- *Demonte ederken, yukarıda açıklanan adımları tersine sırayla tekrarlayın.*



Dikkat: ayar mili dişlisi matkap kovasını 24 monte / demonte işleminde, vidanın 26 soldan dişli olduğunu aklınızda bulundurun.

Aksesuarların montajı / değiştirilmesi (bkz. şek. 15)

[BH10-26 B, BH10-28 VB, BH12-28 VB, BH13-32 VB, BH15-32 VB, BH15-36 VB]

- *Kam tutamağını mandren anahtarıyla 27 serbest bırakın. Sonrasında kamlar bir aksesuarın takılabileceği / değiştirilebileceği bir mesafeye hareket edene kadar mandren yuvasını 24 elinizle saatin tersi yönünde döndürün (bkz. şek. 15).*
- *Bir aksesuarı monte edin / değiştiriniz.*
- *Monte edilen aksesuarı kilitlemek için dişli çerçevesi torna aynasının oluşunu 24 elinizle saat yönünde döndürünüz. Aksesuarın şeklinin bozulmasına izin vermezsiniz.*
- *Mandrenin yan yüzeyi üzerindeki üç açıklığın her birine benzer bir tork uygulayarak mandrenin 24 kamlarını mandren anahtarıyla 27 sıkın.*



Uzun süreli kullanımla, matkap ucu çok sıcak hale gelebilir; ucu çıkarmak için eldiven kullanın.

Elektrikli aleti ilk kez çalıştırma

- *Her zaman doğru besleme voltajıyla kullanın: elektrikli aletin voltajı, elektrikli aletin tanıtım levhasında belirtilen bilgiyle uyusmalıdır.*
- *Sağlanan elektrik aracı uygun şekilde yağlanmıştı ve kullanıma hazırdır.*
- *Yeni bir elektrik aracı tam yüklü işletmede kullanılmadan önce bileşenleri ile uyum için bir süre çalıştırılmıdır. Uyum çalışması süresi yaklaşık 5 saattir.*
- *Aletin dişilerinde kullanılan yağın ısınıp işlev yapar hale gelmesi çok kısa bir süre almaktadır. Bu süre, ortam sıcaklığı ile orantılı olarak 15 saniye (32°C ortam sıcaklığında) ile 2 dakika (0°C ortam sıcaklığında) arasında değişmektedir.*

Elektrikli aleti açma / kapama

[BH10-26 B, BH10-28 VB, BH12-28 VB, BH13-32 VB, BH15-32 VB, BH15-36 VB, BH16-42 VB]

Açma:

Açma / kapama düğmesine 11 basın.

Kapama:

Açma / kapama şalterini 11 bırakın.

[H12-06 B, H13-05 B]

Kısa süreli açma / kapatma anahtarlaması

Açmak için, açma / kapatma anahtarına 11 basınız ve tutunuz, kapatmak için - serbest bırakınız.

Uzun süreli açma / kapatma anahtarlaması

Açma:

Açma / kapatma anahtarına 11 basınız ve açma / kapatma anahtarı 21 için kilitleme düğmesi ile onu konumunda kilitleyin.

Kapama:

Açma / kapatma anahtarına 11 basınız ve serbest bırakınız.

[H17-11 B]

Kısa süreli açma / kapatma anahtarlaması

Açmak için, açma / kapatma anahtarına 11 basınız ve tutunuz, kapatmak için - serbest bırakınız.

Uzun süreli açma / kapatma anahtarlaması

Açma:

Açma / kapama düğmesine 11 basın ve yukarı hareket ettirerek kilitleme düğmesi 21 ile yerine kilitleyin.

Kapama:

Açma / kapatma anahtarına 11 basınız ve serbest bırakınız.

Motorlu aletin tasarım özellikleri

Çalışma modu kontrolleri (bkz. şek. 16-18)



Çalışma modları arasında (delme, darbeli delme, sonda) geçiş yapılmadan önce aletin kapalı olması gerekmektedir.



Fonksiyon anahtarları 10 ve 17 fonksiyon anahtarını bir ayar konumunda sabitlemek için kilitleme düğmesi 9 ile donatılmıştır. Fonksiyon anahtarları 10 veya 17'i istenilen çalışma moduna ayarlamak için düğme 9'ye basarak döndürün.

[BH10-28 VB, BH15-32 VB]

İşlev düğmesi 10, aletin aşağıdaki çalıştırma modlarını değiştirmek için tasarlanmıştır (bkz. şek. 16):

Delme (İşlev düğmeleri 10'ü şekil 16.1 belirtilen konumlara ayarlayın) - ahşap, sentetik materyal ve metallerin darbesiz delme yöntemi ile delinmesi.

Darbeli delme (İşlev düğmeleri 10'ü şekil 16.2 belirtilen konumlara ayarlayın) - duvarcılık, betonarme ve doğal taş malzemesinin darbeli delme yöntemi ile delinmesi.

Keski dönüşü (anahtarı 10 şekil 16.3 gösterilen konumda ayarlayın) - bu mod güç aletini çalıştırmanıza izin vermez ama kesme işleri için keskiyi rahat bir konumda ayarlamanıza imkan verir.

Sondajlama (İşlev düğmeleri 10'ü şekil 16.4 belirtilen konumlara ayarlayın) - duvarcılık, betonarme ve taş malzemede sondaj delikleri açmak ve seramik parke sökümü.

[BH10-26 B, BH12-28 VB, BH13-32 VB, BH15-36 VB]

İşlev düğmeleri 17 ve 18, aletin aşağıdaki çalıştırma modlarını değiştirmek için tasarlanmıştır (bkz. şek. 17):

Delme (İşlev düğmeleri 17 ve 18'u şek. 17.1'de belirtilen konumlara ayarlayın) - ahşap, sentetik materyal ve metallerin darbesiz delme yöntemi ile delinmesi.

Darbeli delme (işlev düğmelerini 17 ve 18 şek. 17.2'de gösterilen konumlara ayarlayın) - duvarcılıkta, beton, doğal taşta darbeli delme.

Sondajlama (İşlev düğmeleri 17 ve 18'u şek. 17.3'de belirtilen konumlara ayarlayın) - duvarcılık, betonarme ve taş malzemede sondaj delikleri açmak ve seramik parke sökümü.

[BH16-42 VB]

Darbeli delme (İşlev düğmeleri 10'ü şekil 18.1 belirtilen konumlara ayarlayın) - duvarcılıkta, betonda, doğal taşta darbeli delme.

Sondajlama (İşlev düğmeleri 10'ü şekil 18.2 belirtilen konumlara ayarlayın) - duvarcılık, betonarme ve taş malzemede sondaj delikleri açmak ve seramik parke sökümü.



İşletme kipleri arası geçişleri daha yumuşak hale getirebilmek için 1 (SDS PLUS) veya 22 (SDS MAX) mandrenlerini el ile hafifçe döndürün.

Devir sayısı ön seçimi

[BH10-28 VB, BH12-28 VB, BH13-32 VB, BH15-32 VB, BH15-36 VB, BH16-42 VB]

Gereken dönme ve darbe frekansını ayarlamak için hız kontrolü 12'ü kullanın. Gerekli devir sayısı işlenen malzemeye bağlı olup, en doğru olarak deneme yoluyla belirlenir. Aracınızı düşük hızda uzun süre kullanırken, 3 dakika süre boyunca soğutulması gerekir. Bunun için hızı maksimuma ayarlayın ve elektrik aracınızı boşta çalışmaya bırakın.

Titreşim koruma sistemi

[BH10-28 VB, BH12-28 VB, BH13-32 VB, BH15-32 VB, BH15-36 VB, BH16-42 VB, H13-05 B, H17-11 B]

Titreşim koruma sistemi, (çalışma sırasında) operatör üzerindeki titreşim darbesini azaltmak için tasarlanmıştır.

Emniyet kavraması

[BH10-26 B, BH10-28 VB, BH12-28 VB, BH13-32 VB, BH15-32 VB, BH15-36 VB, BH16-42 VB]

Emniyet kavraması, delme esnasındaki aksesuar sıklıkta durumda güç aletini aşırı yükten ve hasardan korur.

Güç göstergesi

[BH16-42 VB]

Güç aleti şebekeye bağlandığında ve çalıştırılmaya hazır olduğunda güç göstergesi 28 açıktır.

Elektrikli alet kullanımıyla ilgili öneriler



Vücudunuzdaki titreşim darbesini azaltmak için çalışırken kalın yumuşak eldiven takın.



Çalışırken her zaman ek kol 4'i kullanın, bu elektrik aracınızın daha iyi kontrolünü sağlar ve geri tepmeyi azaltır.

Delme (bkz. şek. 19-23)

[BH10-26 B, BH10-28 VB, BH12-28 VB, BH13-32 VB, BH15-32 VB, BH15-36 VB]



Dikkat: ahşap ve metalleri, yalnızca darbesiz delme modunda delin.

- Metallerde delikler açarken matkap ucunu düzenli olarak yağlayın (paslanmaz metaller ve onların alaşımlarının delindiği durumlar haricinde).
- Sert metalleri delerken, motorlu alete daha fazla güç ve daha düşük rotasyon hızı uygulayın.
- Metalde büyük çaplı delikler açarken, ilk önce küçük çaplı bir delik açın ve bunu gerekli çapa kadar genişletin (bkz. şek. 19).
- Ahşapta delik açarken, matkap ucunun çıkış noktasında yüzeyin çatlamasından kaçınmak için, şek. 20'da gösterilen talimatları izleyin.
- Sırlı seramik döşemelerde delik delerken, delik merkezleme hassasiyetini iyileştirebilmek ve sirin hasar görmesini engellemek için, öngörülen delik merkezine bant yapıştırıp daha sonra delik delin (bkz. şek. 21). **Dikkat: döşemeleri yalnızca darbesiz delme işletme kipinde delin.**

Darbeli delme (bkz. şek. 22-23)

[BH10-26 B, BH10-28 VB, BH12-28 VB, BH13-32 VB, BH15-32 VB, BH15-36 VB, BH16-42 VB]

- Darbeli delmede, sonuç sizin elektrik aracınıza uyguladığınız kuvvete bağlı değildir, darbe mekanizmasının tasarımına bağlıdır. Bu sebeple, delici takılmasına ve motorun aşırı yüklenmesine sebep olabileceğinden elektrik aracınız üzerine aşırı baskı uygulamayın.
- Duvarlar ve tavanlarda delikler açarken toz oluşmasını azaltmak için, şek. 22-23 belirtilen önlemleri alın. Tavanda delik delme için toz toplayıcı 15'i şek. 22'da gösterildiği gibi monte ediniz.

Sondajlama

- Çalışırken işlenen malzemeye işleme aksesuarını düzgün bir şekilde ayarladığınızdan emin olun: güç aletinin sıkça yerinden çıkarılması gerektiği için köşeye çok yakın olmamalı ama işlenen malzemeye sıkışabileceği için de çok uzakta olmamalıdır.
- Her iki elle sıkı bir şekilde tutarak güç aletine bastırın. Aşırı kuvvet uygulamayın: vuruş mekanizmasının enerjisi etkili performans için yeterlidir.
- İşleme aksesuarı sıkışabileceği için işleme aksesuarının işlenen malzemeye aşırı derecede nüfuz etmesini önleyin (örneğin zemini gevşetirken veya bina yıkımı sırasında).
- Çalışma sırasında işleme aksesuarı malzemede sıkıştırsa, güç aleti hasar görebileceği için güç aletini bir levye olarak kullanarak işleme aksesuarını serbest bırakmaya çalışmayın. Güç aletini sıkışan aksesuarından çıkartın. Sıkışan aksesuarı serbest bırakmak için başka bir aksesuarı kullanarak çalışmaya devam edin. **Not: sıkışan işleme aksesuarlarına vurmak veya bu aksesuarları sallamak ve yabancı aletleri veya nesnelere (boru parçaları, vinc, krik, vb.) kullanarak çıkarmaya çalışmak kesinlikle yasaktır.**

Elektrikli aletin bakımı / koruyucu önlemler

Motorlu aletin üzerinde herhangi bir işlem yapılmadan önce, ana şebeke ile bağlantısı kesilmelidir.

Güç aletinin yağlanması

Elektrikli alet yağlayıcı miktarı, her 30 saatlik çalışmada bir kontrol edilmesinin yanı sıra karbon fırçalar değiştirildiğinde de düzenli bir şekilde kontrol edilmelidir. Bunu yapabilmek amacıyla kapağı 8 serbest bırakmak için flanş anahtarı 13 kullanın (H17-11 B için kapağın 8 civatalarını sökerken Alyan anahtarı 23 kullanın), yağlayıcı seviyesini kontrol edin ve gerekirse yağlayıcı ekleyin. Boru 14'ten özel gres kullanın.



Elektrikli aletin bozulmasına sebep olabileceği veya garanti tamir hakkınızı geçersiz kılabileceği için elektrikli aleti gres olmadan veya yetersiz miktarda gresle kullanmak yasaktır.

Motorlu aletin temizlenmesi

Motorlu aletin emniyetli biçimde uzun süreli kullanımı için kaçınılmaz koşul, onu temiz tutmaktır. Motorlu aleti, hava deliklerinden 7 çıkan sıkıştırılmış havayla düzenli olarak yıkayın.

Satış sonrası ve uygulama hizmetleri

Satış sonrası hizmetlerimiz ürününüzün bakım ve tamirinin yanı sıra yedek parçalar konusunda da sorularınıza yanıt vermektedir. Servis merkezleri, parça diyagramları ve yedek parçalar hakkındaki bilgiler de www.dwt-pt.com adresinde mevcuttur.

Güç aletlerinin nakliyesi

- Nakliye sırasında ambalaj üzerine kesinlikle herhangi bir mekanik darbe gelmemelidir.
- Boşaltma / yükleme sırasında, ambalajı sıkıştırma prensibiyle çalışan herhangi bir türde teknolojinin kullanılmasına izin verilmez.

Çevresel koruma



Çöp tasfiyesi yerine hammadde kazanımı.

Çevre ile dost geri dönüşüm işlemi için motorlu alet, aksesuarları ve paketlenme malzemeleri ayrılmalıdır. Değişik malzemenin tam olarak ayrılıp, yeniden değerlendirme işlemine sokulabilmesi için, plastik parçalar işareetlenmiştir. Bu kullanım talimatı da, klor kullanılmadan ağartılmış, yeniden dönüşümlü kâğıda basılmıştır.

İmalatçı, ürün üzerinde değişiklik yapma hakkını saklı tutar.

Türkçe
АВТОТОВАРЫ «130»

Dane techniczne elektronarzędzia

Młot udarowy BH10-26 B BH10-28 VB BH12-28 VB BH13-32 VB BH15-32 VB

Kod elektronarzędzia [110-127 V ~50 Hz]
[230-240 V ~50 Hz] patrz strony 16-18

Moc nominalna [W] 1050 1050 1200 1300 1500

Moc na wyjściu [W] 480 360 560 580 720

Natężenie prądu przy napięciu 110-127 V [A] 8,7 8,7 10,4 10,8 12,5
230-240 V [A] 4,8 4,8 5,4 5,8 6,8

Prędkość obrotowa bez obciążenia [min⁻¹] 1100 0-1020 0-870 0-850 0-880

Częstość uderzeń [min⁻¹] 4350 0-4350 0-4350 0-4300 0-4350

Energia pojedynczego uderzenia [J] 4,5 5 5 5,5 6

Rodzaj uchwytu SDS PLUS SDS PLUS SDS PLUS SDS PLUS SDS PLUS

Wydajność wiercenia:

- beton [mm]
[cale] 26 28 28 32 32
1-1/32" 1-7/64" 1-7/64" 1-17/64" 1-17/64"

- stal [mm]
[cale] 13 13 13 13 13
33/64" 33/64" 33/64" 33/64" 33/64"

- drewno [mm]
[cale] 40 40 40 40 40
1-37/64" 1-37/64" 1-37/64" 1-37/64" 1-37/64"

Waga [kg]
[funty] 4,5 4,3 5 4,9 5,2
9,92 9,48 11,03 10,8 11,47

Klasa bezpieczeństwa □ / II □ / II □ / II □ / II □ / II

Cisnienie akustyczne [dB(A)] — 91,9 — 88 95,2

Moc akustyczna [dB(A)] — 102,9 — 99 105

Obciążenie wibracjami [m/s²] — 16,8 — 13,085 11,608

Dane techniczne elektronarzędzia

Młot udarowy / młot BH15-36 VB BH16-42 VB H12-06 B H13-05 B H17-11 B

Kod elektronarzędzia [110-127 V ~50 Hz]
[230-240 V ~50 Hz] patrz strony 16-18

Moc nominalna [W] 1500 1600 1200 1300 1700

Moc na wyjściu [W] 720 840 630 670 610

Natężenie prądu przy napięciu 110-127 V [A] 12,5 13,8 10 10,8 14,2
230-240 V [A] 6,8 8 5,4 6 7,8

Prędkość obrotowa bez obciążenia [min⁻¹] 0-880 0-600 — — —

Częstość uderzeń [min⁻¹] 0-4350 0-3800 3900 4200 2100

Energia pojedynczego uderzenia [J] 6 9 15 18 45

Rodzaj uchwytu SDS PLUS SDS MAX HEX-17 SDS MAX SDS MAX

Wydajność wiercenia:

- beton [mm]
[cale] 36 42 — — —
1-27/64" 1-21/32"

- stal [mm]
[cale] 13 33/64" — — —

- drewno [mm]
[cale] 40 1-37/64" — — —

Waga [kg]
[funty] 5,4 7,1 6 4,9 11
11,91 15,66 13,23 10,8 24,26

Klasa bezpieczeństwa □ / II □ / II □ / II □ / II □ / II

Cisnienie akustyczne [dB(A)] 92,3 — — 88,6 81,5

Moc akustyczna [dB(A)] 103,3 — — 105 105

Obciążenie wibracjami [m/s²] 19,23 — — 18,863 20,989

Informacja dot. hałasu



Zawsze używaj ochronnika słuchu, jeżeli ciśnienie akustyczne przewyższa 85 dB(A).



**Deklaracja
zgodności**

Oświadczamy z pełną odpowiedzialnością, że produkt przedstawiony w rozdziale "Dane techniczne elektronarzędzia" odpowiada wymaganiom następujących dyrektyw: 2006/42/EC wraz ze zmianami oraz następujących norm:

EN 60745-1:2009+A11:2010,

EN 60745-2-6:2010,

EN 55014-1:2017,

EN 55014-2:2015,

EN 61000-3-2:2014,

EN 61000-3-3:2013.

Menedżer
certyfikacji

Wu Cunzhen

* - dotyczy elektronarzędzi o napięciu zasilania 230-240 V.

Merit Link International AG
Stabio, Szwajcaria, 21.02.2020

Ogólne zasady bezpieczeństwa



OSTRZEŻENIE - Aby zmniejszyć ryzyko zranienia, użytkownik musi przeczytać instrukcję obsługi!



OSTRZEŻENIE! Przeczytać wszystkie ostrzeżenia dotyczące bezpieczeństwa oraz wszystkie instrukcje. Nieprzestrzeżenie instrukcji i ostrzeżeń może skutkować porażeniem prądem elektrycznym, pożarem i / lub poważnymi obrażeniami.
Wszystkie ostrzeżenia i instrukcje zachować do użytku w przyszłości.

Określenie "elektronarzędzie" w ostrzeżeniach dotyczy Twojego narzędzia (przewodowego) zasilanego z sieci elektrycznej lub narzędzia (beprzewodowego) zasilanego z akumulatora.

Bezpieczeństwo w miejscu pracy

- **Zapewnić czystość i dobre oświetlenie w miejscu pracy.** Zagrzone lub nieoświetlone miejsca są przyczyną wypadków.
- **Nie używać elektronarzędzi w atmosferze wybuchowej, jak obecność palnych cieczy, gazów lub pyłów.** Elektronarzędzie wytwarza iskry, które mogą spowodować zapłon pyłów lub oparów.
- **Podczas pracy elektronarzędziem utrzymywać z dala dzieci i postronnych obserwatorów.** Odwrócenie uwagi może spowodować utratę kontroli nad narzędziem.

Bezpieczeństwo elektryczne

- **Wtyczka przewodu zasilania elektronarzędzia musi pasować do gniazda. Nigdy nie przerabiać w**

żaden sposób wtyczki. Nie używać wtyczek przejściowych do uzemianych elektronarzędzi. Nieprzerabiane wtyczki pasujące do gniazda zmniejszają ryzyko porażenia prądem elektrycznym.

- **Unikać kontaktu ciała z uzienionymi powierzchniami, jak rury, grzejniki, kuchenki i lodówki.** Uziemione ciało zwiększa ryzyko porażenia prądem elektrycznym.
- **Nie narażać elektronarzędzia na działanie deszczu lub wilgoci.** Woda w elektronarzędziu zwiększa ryzyko porażenia prądem elektrycznym.
- **Nie uszkodzić przewodu zasilania. Nigdy nie używać przewodu zasilania do zawieszania, ciągnięcia lub wyłączenia elektronarzędzia. Trzymać przewód z dala od źródeł ciepła, olejem, ostrych krawędzi lub wirujących części.** Uszkodzony lub poplątany przewód zwiększa ryzyko porażenia prądem elektrycznym.
- **Podczas używania elektronarzędzia na zewnątrz domu stosować przedłużacze przystosowane do użytku na zewnątrz.** Używanie przewodów przystosowanych do pracy na zewnątrz zmniejsza ryzyko porażenia prądem elektrycznym.
- **W przypadku, gdy używanie elektronarzędzia w środowisku wilgotnym jest nieuniknione, jako ochronę przed napięciem zasilania należy stosować urządzenie różnicowo prądowe (RCD).** Zastosowanie RCD zmniejsza ryzyko porażenia prądem elektrycznym. UWAGA! Termin "urządzenie różnicowoprądowe (RCD)" można zastąpić terminem "wyłącznik prądu ziemnozwarciowego (GFCI)" lub "wyłącznik prądu upływowego (ELCB)".
- **Ostrzeżenie!** Nigdy nie dotykać metalowych powierzchni na przekładni, osłonie, obudowie, ponieważ w przypadku awarii części te mogą znaleźć się pod napięciem i spowodować porażenie prądem elektrycznym.

Bezpieczeństwo użytkownika

- **Zawsze zachowywać czujność, patrzeć, co się robi i kierować się zdrowym rozsądkiem podczas używania elektronarzędzia. Nie używać elektronarzędzia, jeśli użytkownik jest zmęczony, pod wpływem narkotyków, alkoholu lub leków.** Moment nieuwagi podczas pracy elektronarzędziem może spowodować poważne obrażenia użytkownika.
- **Zapobiegać przypadkowemu uruchomieniu elektronarzędzia. Przed podłączeniem do gniazda zasilania i / lub akumulatora, podnoszeniem lub przenoszeniem elektronarzędzia upewnić się, że wyłącznik znajduje się w położeniu wyłączonym "OFF".** Przenoszenie elektronarzędzia z palcem na wyłączniku lub zasilanie elektronarzędzia z wyłącznikiem w położeniu włączonym "ON" może być przyczyną poważnego wypadku.
- **Przed uruchomieniem elektronarzędzia usunąć klucze służące do regulacji narzędzia.** Klucz założony na wirującą część elektronarzędzia może spowodować poważne obrażenia osób.
- **Podczas pracy nie przechylać się nadmiernie. Zawsze zachowywać prawidłowe ustawienie stóp**

i równowagę. Zapewni to lepsze panowanie nad elektronarzędziem w niespodziewanych sytuacjach.

- **Ubiierać się odpowiednio. Nie nosić luźnych ubrań lub biżuterii. Utrzymywać włosy, odzież i rękawice z dala od wirujących części.** Luźna odzież, biżuteria lub długie włosy mogą zostać wciągnięte przez poruszające się części narzędzia.

- **Jeżeli narzędzia są dostosowane do podłączenia urządzeń wyciągających i zbierających pyły, zapewnić, aby zostały podłączone i prawidłowo używane.** Używanie urządzeń do zbierania pyłów może zmniejszyć zagrożenia związane z obecnością pyłów.

- **Nie pozwól, aby doświadczenie zdobyte w wyniku częstego używania narzędzi wprowadziło Cię w stan samozadowolenia i lekceważenia zasad bezpieczeństwa.** Nieostrożne działanie może spowodować poważne obrażenia w ciągu ułamka sekundy.

- **Ostrzeżenie!** Elektronarzędzia wytwarzają podczas pracy pole elektromagnetyczne. Pole to może w pewnych warunkach zakłócać działanie pasywnych lub aktywnych implantów medycznych. Aby zredukować ryzyko poważnych lub śmiertelnych obrażeń, radzimy osobom z implantami medycznymi skonsultować się z lekarzem lub producentem implantu przed użyciem tego elektronarzędzia.

Używanie i konserwowanie elektronarzędzia

- Osoby o obniżonych zdolnościach psychofizycznych lub mentalnych oraz dzieci nie mogą używać elektronarzędzia, jeśli nie są nadzorowane lub poinstruowane o obsłudze elektronarzędzia przez osoby odpowiedzialne za ich bezpieczeństwo.

- **Nie przeciążać elektronarzędzia. Używać elektronarzędzia prawidłowego do danego zastosowania.** Prawidłowo dobrane elektronarzędzie wykona pracę lepiej, bezpieczniej i z szybkością, do jakiej zostało zaprojektowane.

- **Nie używać elektronarzędzia, jeśli jego wyłącznik nie działa prawidłowo.** Każde elektronarzędzie, którego nie można kontrolować wyłącznikiem, jest niebezpieczne i musi być naprawione.

- **Przed rozpoczęciem wykonywania jakichkolwiek regulacji, wymiany wyposażenia lub przed odstawieniem elektronarzędzia odłączyć przewód zasilania i / lub akumulator od elektronarzędzia.** Takie zapobiegawcze środki bezpieczeństwa zmniejszają ryzyko przypadkowego uruchomienia elektronarzędzia.

- **Przechowywać elektronarzędzie w miejscu niedostępnym dla dzieci i nie pozwolić, aby osoby niezaznajomione z elektronarzędziem lub instrukcją obsługi używały go.** Elektronarzędzia w rękach nieprzeszkolonych użytkowników są niebezpiecznymi urządzeniami.

- **Konserwować elektronarzędzia. Sprawdzać, czy części ruchome nie są zakleszczone lub przesunięte względem osi, czy nie ma pęknięć lub innych objawów, które mogą zakłócać prawidłowe działanie elektronarzędzia.** Niekonserwowane elektronarzędzia są przyczyną wielu wypadków.

- **Zapewnić, aby narzędzia tnące były ostre i czyste.** Prawidłowo konserwowane narzędzia tnące z ostrymi krawędziami tnącymi rzadziej zakleszczają się i łatwiej jest nimi operować.

- **Używać elektronarzędzia, wyposażenia, wiertel itd. zgodnie z niniejszymi instrukcjami, z uwzględnieniem warunków i typu wykonywanej pracy.** Używanie elektronarzędzia do prac innych niż te, do

jakich zostało zaprojektowane, może doprowadzić do powstania niebezpiecznych sytuacji.

- **Uchwyty i powierzchnie trzymania elektronarzędzia utrzymywać suche, czyste i pozbawione oleju lub smaru.** Śliskie uchwyty i powierzchnie trzymania uniemożliwią bezpieczne operowanie i panowanie nad narzędziem w niespodziewanych sytuacjach.

- **Należy pamiętać, aby podczas używania elektronarzędzia prawidłowo trzymać dodatkowo uchwyt, który bardzo pomaga w operowaniu elektronarzędziem.** Prawidłowe trzymanie elektronarzędzia zmniejsza ryzyko wypadków lub obrażeń.

Serwis

- **Elektronarzędzie musi być serwisowane przez osobę wykwalifikowaną i z użyciem tylko identycznych części zamiennych.** Zapewni to zachowanie bezpieczeństwa działania elektronarzędzia.

- **Przestrzegać instrukcji dotyczących smarowania i wymiany wyposażenia.**

Specjalne ostrzeżenia dotyczące bezpieczeństwa

- **Nosić ochronę słuchu.** Narażenie się na działanie hałasu może spowodować ubytek słuchu.

- **Używać pomocniczych uchwytów, jeśli są dostarczone razem z narzędziem.** Utrata kontroli nad narzędziem może spowodować zranienie użytkownika.

- **Trzymać elektronarzędzie za izolowane powierzchnie przeznaczone do uchwytu, jeśli istnieje możliwość, że wyposażenie tnące zetknie się z ukrytymi przewodami elektrycznymi lub z przewodem zasilającym elektronarzędzie.** Zetknięcie się wyposażenia tnącego z przewodem pod napięciem może spowodować, że metalowe części elektronarzędzia będą pod napięciem, a w rezultacie porażenie użytkownika prądem elektrycznym.

- **Sprawdzać napięcie zasilania:** upewnić się, że wartość napięcia w sieci jest taka sama, jak wartość podana na tabliczce znamionowej elektronarzędzia. Jeżeli napięcie zasilające jest wyższe niż napięcie znamionowe narzędzia, to może dojść do wypadku i uszkodzenia narzędzia. Nigdy nie włączać elektronarzędzia, jeśli wartość napięcia zasilającego jest nieznana. Jeżeli napięcie zasilające jest niższe niż napięcie znamionowe narzędzia, to silnik elektronarzędzia może ulec uszkodzeniu.

Zalecenia bezpieczeństwa podczas pracy elektronarzędziem



Użytkownik musi przeczytać wszystkie instrukcje. W przypadku używania maszyny niezgodnie z poniższymi zasadami, może dojść do porażenia prądem elektrycznym, pożaru lub poważnych obrażeń.

- **Przed rozpoczęciem pracy sprawdzić, czy wiertło jest prawidłowo zamocowane.**

- **Pracujące elektronarzędzie wytwarza wibracje, i z tego powodu użytkownik przed rozpoczęciem pracy musi sprawdzić, czy wszystkie wkrety w różnych miejscach są dobrze dokręcone.**

- **Podczas pracy nosić okulary ochronne.**

- **Aby zapewnić optymalną wydajność i bezpieczeństwo, używać tylko ostrych wiertel.**

- Podczas wymiany lub zakładania osprzętu przestrzegać dokładnie instrukcji producenta osprzętu.
- W przypadku jakichś problemów z narzędziami, nie próbować naprawiać go samemu. Oddać narzędzie do naprawy do punktu serwisowego.
- Zamocowywać jak najlepiej obrabiany element. Użyć do tego imadła lub szczypiec, które po zaciśnięciu można trzymać w rękę.
- Przed zasileniem narzędzia sprawdzić, że wyłącznik jest w położeniu OFF (wyłączony). Przed odłożeniem elektronarzędzia po wykonaniu pracy wyłączyć z wyłącznikiem i wyłączyć przewód zasilania z gniazdka.
- Elektronarzędzie można odłożyć dopiero wtedy, gdy osprzęt zatrzyma się całkowicie.
- Uważać, aby przewód zasilania nie dotykał wiertła lub innych części będących w ruchu, ponieważ mogą uszkodzić przewód. Nie używać elektronarzędzia z uszkodzonym przewodem zasilania. W przypadku uszkodzenia przewodu zasilania podczas pracy, nie dotykać go i natychmiast wyłączyć z gniazdka. Uszkodzony przewód stwarza ryzyko porażenia użytkownika prądem elektrycznym.
- Podczas wykonywania bruzd i wiercenia otworów w ścianach lub podłogach uważać, aby nie naruszyć instalacji gazowej, wodnej i elektrycznej. Podczas pracy starać się nie dotykać obcych metalowych elementów. Używać odpowiednich czujników, aby określić trasy przebiegu takich instalacji w ścianach lub zażądać informacji od firm zarządzających tymi instalacjami. Dowiercenie się do przewodów instalacji elektrycznej może spowodować pożar i porażenie prądem elektrycznym. Uszkodzenie instalacji gazowej może spowodować wybuch. Uszkodzenie instalacji wodnej może spowodować zalanie i straty materialne.
- W przypadku zakleszczenia się osprzętu zamontowanego na elektronarzędziu, wyłączyć je natychmiast i zachować spokój. W przypadku zakleszczenia elektronarzędzie wytwarza bardzo silny moment zwrotny, co powoduje gwałtowne odbicie narzędzia. Osprzęt zamontowany na elektronarzędziu zakleszcza się najczęściej, gdy narzędzie jest przeciążone lub zostanie przekrzywione w obrabianym materiale.
- Zawsze trzymać elektronarzędzie za izolowany uchwyt, ponieważ, jeśli podczas pracy elektronarzędziem zostanie przecięty przewód instalacji elektrycznej lub przewód zasilania elektronarzędzia, to metalowe części elektronarzędzia mogą znaleźć się pod napięciem i może dojść do porażenia użytkownika prądem elektrycznym.
- Podczas pracy trzymać mocno obiema rękami dwa uchwyty narzędzia i stać stabilnie. Tylko obiema rękami można zapewnić stabilne utrzymywanie narzędzia. Unikać pracy narzędziem jedną ręką.
- Nie wolno używać dłuta płaskiego jako narzędzia wirującego (do wiercenia lub wiercenia z udarem), ponieważ długo może się łatwo zakleszczyć i użytkownik straci panowanie nad elektronarzędziem.
- Osprzętu dotykać tylko w rękawicach, ponieważ wiertła i inne narzędzia sięgają podczas pracy wysoką temperaturę i mogą poparzyć użytkownika. Nigdy nie dotykać wiertła zaraz po zakończeniu pracy - grozi to oparzeniem skóry. Podczas pracy nosić rękawice ochronne, ponieważ wkładki w rękawicach osłabiają działanie wibracji i chronią przed zranieniem rąk.
- Nie ustawiać rąk i ciała między elektronarzędziem i ścianą lub kolumną, aby nie dopuścić do wypuszczenia elektronarzędzia z rąk, gdy dojdzie do zakleszczenia wiertła.
- W przypadku używania przedłużacza do zasilania elektronarzędzia, używać przedłużacza w podwójnej

izolacji o takim samym przekroju żył, jak przewód zasilania elektronarzędzia.

- Należy unikać zatrzymania silnika narzędzia elektrycznego przy obciążeniu.
- Zakazuje się usuwania wiór lub odłamków przy włączonym silniku narzędzia elektrycznego.
- Zabrania się zmiany konstrukcji wiertła i przecinaków, jak również używania zdejmowanych końcówek i przyrządów nieprzewidzianych dla danego narzędzia elektrycznego.
- Podczas pracy nie należy mocno naciskać na narzędzie elektryczne, może to doprowadzić do zaklinowania się wiertła lub przecinaka i nadmiernego obciążenia silnika.
- Nie należy dopuszczać do zaklinowania świrdrów, wiertła i przecinaków w obrabianym materiale. W razie gdyby to się zdarzyło, nie należy próbować uwolnić ich przy pomocy silnika wiertarki udarowej. Może to doprowadzić do jej zepsucia.
- Zabrania się wybijać świrdry, wiertła lub przecinaki, które utkwily w obrabianym materiale przy pomocy młotka lub innych przedmiotów, odfusane części metalu mogą przynieść szkodę, zarówno dla osoby pracującej, jak i znajdującym się w pobliżu osobom.
- Nie dopuszczać do przegrzania narzędzia elektrycznego podczas długotrwałego użycia.
- Podczas pracy, zwłaszcza na śliskich lub nierównych powierzchniach lub w pobliżu skarp, na wysokości, należy zapobiegać upadkom zarówno operatora, jak i elektronarzędzia (stosować osłonę, zabezpieczenia).
- Podczas prac wyburzeniowych należy ocenić skutki takich działań i podjąć odpowiednie środki bezpieczeństwa. Wybrać na przykład odpowiednie miejsce do pracy i przygotować drogi ewakuacyjne w zależności od kierunku spadania gruzu.
- W trakcie prac drogowych należy stosować się do specjalnych zasad bezpieczeństwa (zainstalować wymagane oznaczenie drogowe, nosić odpowiednią odzież ochronną itp.).



Ostrzeżenie: substancje chemiczne zawarte w pyłach wytwarzanych podczas szlifowania tarczą, szlifowania papierem ściernym, cięcia, piłowania, wiercenia i innych prac budowlanych mogą być przyczyną raka lub szkodliwie wpływać na płodność. Szkodliwymi substancjami chemicznymi mogą być na przykład:

- przed przystąpieniem do naprawy lub wymiany wyposażenia, wyłączyć wtyczkę z gniazda;
- przezroczysty dwutlenek krzemu i inne produkty w ceglach i cemente; chromowany arsenian miedzi (CCA) w impregnowanym drewnie. Szkodliwość tych substancji zależy od częstości obrabiania tych materiałów. Jeżeli użytkownik chce zredukować kontakt z tymi związkami chemicznymi, to musi pracować w dobrze wentylowanym pomieszczeniu i stosować certyfikowane środki ochrony indywidualnej (takie jak maski przeciwoczucho z filtrami drobnych cząstek).

Symbole stosowane w instrukcji

Należy zapamiętać znaczenie następujących symboli stosowanych w instrukcji obsługi. Poprawna interpretacja symboli pozwoli na właściwe i bezpieczne użycie elektronarzędzia.

Symbol	Znaczenie
--------	-----------

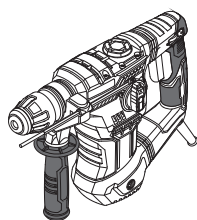

Młot udarowy / młot
Sekcje szare - miękki uchwyt (z izolowaną powierzchnią).

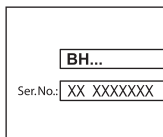

Naklejka z numerem seryjnym:
BH ... / H ... - model;
XX - data produkcji;
XXXXXXX - numer seryjny.



SDS PLUS (uchwyt lub akcesorium jak trzonek).



SDS MAX (uchwyt lub akcesorium jak trzonek).



HEX-17 (uchwyt lub akcesorium jak trzonek).



Należy przeczytać wszystkie instrukcje dotyczące bezpieczeństwa.



Nosić gogle ochronne.



Nosić ochronę słuchu.



Nosić maskę przeciwpyłową.



Przed montażem lub regulacją odłączyć elektronarzędzie od zasilania.



Ryzyko uszkodzenia ukrytego okablowania lub domowych przewodów serwisowych.



Kierunek ruchu.

Symbol	Znaczenie
--------	-----------



Kierunek obrotów.



Zablokowany.



Odblokowany.



Tryb "Wiercenie".



Tryb "Wiercenie udarowe".



Specjalny tryb umożliwiający obracanie dłuta w celu zainstalowania w wygodnej pozycji roboczej.



Tryb "Dłutowanie".



Zabronione.



Tryb "Wiercenie".



Wiercenie płytek wykonywać tylko w trybie wiercenia bezudarowego.



Podwójna izolacja / klasa ochrony.



Uwaga. Ważne.



Znak oznaczający, że produkt jest zgodny z podstawowymi wymogami dyrektyw UE i zharmonizowanych norm UE.



Pomocne informacje.



Nosić rękawice ochronne.

Symbol**Znaczenie**

Nie wyrzucać elektronarzędzia do śmieci domowych.

**Przeznaczenie elektronarzędzia
DWT**

Elektronarzędzia umożliwiają wykonywanie następujących prac:

[BH10-26 B, BH10-28 VB, BH12-28 VB, BH13-32 VB, BH15-32 VB, BH15-36 VB]

- wiercenie bez uderu (w drewnie, tworzywach sztucznych, metalu);
- wiercenie z uderem (w cegle, betonie, kamieniu naturalnym);
- dłutowanie (wycinanie rowków pod przewody w cegle, betonie, kamieniu, usuwanie starych płytek itp.).

[BH16-42 VB]

- wiercenie z uderem (w cegle, betonie, kamieniu naturalnym);
- dłutowanie (wycinanie rowków pod przewody w cegle, betonie, kamieniu, usuwanie starych płytek itp.).

[H12-06 B, H13-05 B, H17-11 B]

- żłobienie wnęk i otworów w ścianach i podłogach;
- wyburzanie budynków (cegłanych lub kamiennych, betonowych itp.);
- rozluźnianie lub luzowanie różnych materiałów lub chodników (betonowych, asfaltowych, bruku, ziemi z dodatkiem żwiru, lodu itp.);
- kruszenie lodu, gliny itp.;
- wbijanie słupów i prętów;
- kruszenie różnych materiałów.

Niektóre z powyższych operacji wymagają specjalnych akcesoriów, które nie są dołączone i opisane w tej instrukcji.

**Części składowe
elektronarzędzia**

- 1 Uchwyt **SDS PLUS**
- 2 Osłona przeciwpyłowa
- 3 Tuleja mocująca
- 4 Uchwyt pomocniczy *
- 5 Śruba zaciskowa *
- 6 Ogranicznik głębokości *
- 7 Wloty wentylacyjne
- 8 Zaślepka
- 9 Przycisk blokady
- 10 Przełącznik trybów pracy
- 11 Przełącznik wł. / wył.
- 12 Przełącznik prędkości
- 13 Klucz kołnierkowy *
- 14 Rurka ze smarem *
- 15 Zbieracz pyłów *

- 16 Mocowanie ogranicznika głębokości *
- 17 Przełącznik trybów pracy (wiercenie / kucie)
- 18 Przełącznik mechanizmu uderowego (wiercenie / wiercenie z uderem)
- 19 Uchwyt **HEX-17**
- 20 Uchwyt roboczy *
- 21 Przycisk blokujący przełącznik wł. / wył.
- 22 Uchwyt **SDS MAX**
- 23 Klucz imbusowy *
- 24 Obręcz mocująca *
- 25 Adapter **SDS PLUS** *
- 26 Śruba *
- 27 Klucz mocujący wiertło *
- 28 Wskaźnik zasilania

* Opcjonalnie

Nie wszystkie akcesoria zilustrowane lub opisane są włączone do standardowej opcji.

**Montaż i regulacja
elementów elektronarzędzia**

Przed przystąpieniem do wykonywania wszystkich procedur elektronarzędzie należy koniecznie odłączyć od sieci elektrycznej.



Nie dokręcać elementów złącznych zbyt mocno, aby uniknąć zniszczenia gwintu.



Montaż / demontaż / ustawianie niektórych elementów wykonuje się tak samo dla wszystkich modeli elektronarzędzia, w takim przypadku na ilustracjach nie są podane typy modeli.

Uchwyt pomocniczy (patrz rys. 1-2)

Zawsze podczas obsługi należy używać dodatkowego uchwytu 4. Dodatkowa rękojeść 4 może być ustawiona w wygodnym dla użytkownika położeniu.

[BH10-26 B, BH10-28 VB, BH12-28 VB, BH13-32 VB, BH15-32 VB, BH15-36 VB, BH16-42 VB]

- Należy poluzować dodatkową rękojeść 4, jak przedstawiono na rys. 1.1.
- Należy ustawić dodatkową rękojeść 4 w żądanej pozycji (patrz rys. 1.2).
- Należy zaciągnąć dodatkową rękojeść 4, jak przedstawiono na rys. 1.3.

[H12-06 B, H13-05 B, H17-11 B]

- Poluzować nakrętkę zaciskową 20, jak pokazano na rys. 2.1.
- Należy ustawić dodatkową rękojeść 4 w żądanej pozycji (patrz rys. 2.2).
- Dokręcić nakrętkę zaciskową 20, jak pokazano na rys. 2.3.

Ogranicznik głębokości (patrz rys. 3-8)

Za pomocą ogranicznika głębokości 6 ustawia się oczekiwany rozmiar głębokości wiercenia (patrz rys. 3-8).

[BH10-28 VB]

- Nacisnąć i przytrzymać mocowanie 16 (patrz rys. 3.1, 4.1).
- Należy przesunąć ogranicznik głębokości 6, nastawiając upragniony rozmiar głębokości wiercenia (patrz rys. 3.2, 4.2).
- Zwolnić mocowanie 16 (patrz rys. 3.3, 4.3).

[BH10-26 B, BH12-28 VB, BH13-32 VB]

- Poluzować dodatkowy uchwyt 4, jak pokazano na rys. 5.1, 6.2.
- Przesunąć ogranicznik głębokości 6, aby ustawić wymaganą głębokość wiercenia (patrz rys. 5.2, 6.2).
- Dokręcić dodatkowy uchwyt 4, jak pokazano na rys. 5.3, 6.2.

[BH15-32 VB]

- Poluzować śrubę zaciskową 5 (patrz rys. 7.1, 8.2).
- Przesunąć ogranicznik głębokości 6, aby ustawić wymaganą głębokość wiercenia (patrz rys. 7.2, 8.2).
- Dokręcić śrubę zaciskową 5 (patrz rys. 7.3, 8.2).

Montaż / wymiana akcesoriów (patrz rys. 9-11)

[BH10-26 B, BH10-28 VB, BH12-28 VB, BH13-32 VB, BH15-32 VB, BH15-36 VB, BH16-42 VB, H13-05 B, H17-11 B]



Podczas mocowania narzędzi należy zwrócić uwagę, czy osłona przeciwypluwa 2 nie jest uszkodzona. W przypadku uszkodzenia osłonek przeciwypluwa 2 należy niezwłocznie wymienić w autoryzowanym centrum serwisowym DWT.



Wiertła SDS PLUS i SDS MAX, dzięki konstrukcyjnym właściwościom uchwytów SDS PLUS i SDS MAX, mogą swobodnie przesuwać się w pewnych granicach. Przez co na biegu jałowym następuje uderzenie promieniowe, przy którym następuje automatycznie środkowanie podczas wiercenia. Nie wpływa to na dokładność wiercenia otworu.

• Przed zamocowaniem wiertła (dłuta) oczyścić je i polewać trzonką cienką warstwą oleju.

• Podczas montażu wiertła (dłuta):

- zdjąć tuleję mocującą 3 i przytrzymać ją w tej pozycji (patrz rys. 9.1);
- włożyć (lekką obracając) wiertło (dłuto) do uchwytu 1 (SDS PLUS) lub do uchwytu 22 (SDS MAX), aż się zatrzyma (patrz rys. 9.2);
- zwolnić tuleję mocującą 3 (patrz rys. 9.3);
- sprawdzić zamocowanie wiertła (dłuta), próbując wyjąć je z uchwytu 1 (SDS PLUS) lub z uchwytu 22 (SDS MAX).

• Podczas wyjmowania wiertła (dłuta):

- zdjąć tuleję mocującą 3 i przytrzymać ją w tej pozycji (patrz rys. 10.1);
- wyjąć wiertło (dłuto) z uchwytu 1 (SDS PLUS) lub z uchwytu 22 (SDS MAX) (patrz rys. 10.2);
- zwolnić tuleję mocującą 3 (patrz rys. 10.3).

[H12-06 B]

- Przesunąć do tyłu tuleję mocującą 3 i trzymać ją w tym położeniu (patrz rys. 11.1).
- Zamontować / wymienić narzędzie. Przed zamontowaniem akcesorium należy wyczyścić końcówkę trzonka (patrz rys. 11.2).
- Zwolnić tuleję mocującą 3 (patrz rys. 11.3).



Podczas wyjmowania wiertła (dłuta) z uchwytu należy nosić rękawice, ponieważ wiertło (dłuto) mogą być niebezpiecznie gorące po dłuższym używaniu.

Wymiana osłony przeciwypluwej (patrz rys. 12)

[BH10-26 B, BH10-28 VB, BH12-28 VB, BH13-32 VB, BH15-32 VB, BH15-36 VB, BH16-42 VB, H13-05 B, H17-11 B]



Osłona przeciwypluwa 2 zapobiega przedostawaniu się pyłu do uchwytu SDS PLUS lub SDS MAX. Nigdy nie używać elektronarzędzia z uszkodzoną osłoną 2 - jeśli jest uszkodzona, musi być natychmiast wymieniona. Można to zrobić samemu lub skontaktować się z centrum serwisowym DWT.

- Przesunąć do tyłu tuleję mocującą 3 i przytrzymać ją w tym położeniu (patrz rys. 12.1).
- Pociągnąć osłonę przeciwypluwa 2 i zdjąć ją (patrz rys. 12.2).
- Założyć nową osłonę przeciwypluwa 2 (patrz rys. 12.3).
- Zwolnić tuleję mocującą 3 (patrz rys. 12.4).

Adapter do uchwytu SDS PLUS

[BH10-26 B, BH10-28 VB, BH12-28 VB, BH13-32 VB, BH15-32 VB, BH15-36 VB]

- Przy pomocy adaptera 25 (SDS PLUS) i śruby 26 możliwe jest użycie wieńca zębatego uchwytu wiertarskiego 24.
- Nie dopuszcza się użycia adaptera 25 (SDS PLUS) w trybie wiercenia udarowego lub dłutowania.
- Wiertła nienależących do systemu SDS PLUS nie wolno wykorzystywać do wiercenia udarowego.

Montaż / demontaż uchwytu wiertarskiego zębatego (patrz rys. 13-14)

[BH10-26 B, BH10-28 VB, BH12-28 VB, BH13-32 VB, BH15-32 VB, BH15-36 VB]

- Nakręcić uchwyt wiertarski z wieńcem zębatym 24 na adapter 25 (SDS PLUS) i zamocować przy pomocy śruby 26 (patrz rys. 13).
- Zamontować adapter 25 (SDS PLUS) w uchwycie 1 (SDS PLUS), powtarzając te same czynności co w przypadku montażu wiertła (dłuta) - patrz rys. 14.
- Podczas demontażu należy powtórzyć powyżej opisane kroki w odwrotnej kolejności.



Uwaga: należy pamiętać, że w procesie montażu / demontażu uchwytu z wieńcem zębatym 24, że śruba 26 ma lewy gwint.

Montaż / wymiana akcesoriów (patrz rys. 15)

[BH10-26 B, BH10-28 VB, BH12-28 VB, BH13-32 VB, BH15-32 VB, BH15-36 VB]

- Zwolnić zacisk krzywki za pomocą klucza uchwyty wiertarskiego 27, następnie ręcznie obrócić tuleję uchwyty wiertarskiego zębatego 24 w lewo (patrz rys. 15), aż krzywki rozdziela się, umożliwiając zamontowanie / wymianę akcesorium.
- Montaż / wymiana narzędzia obróbczego.
- Dokręcać ręką tuleję zacisku zębatego 24 w prawo, aby zablokować zamontowane narzędzie. Uważać, aby narzędzie nie przekrzywiło się.
- Dokręcić krzywki uchwyty wiertarskiego zębatego 24 za pomocą klucza uchwyty wiertarskiego 27, stosując podobny moment dla wszystkich trzech otworów z boku uchwyty.



Podczas długotrwałego używania wiertła może osiągnąć wysoką temperaturę; używać rękawic do jego wyjmowania.

Przygotowanie elektronarzędzia do pracy

- Zawsze używać właściwego napięcia zasilania: napięcie źródła zasilania musi być zgodne z danymi znajdującymi się na tabliczce identyfikacyjnej.
- Narzędzie elektryczne jest dostarczane w stanie naliwionym i gotowym do użytku.
- Nowe narzędzie elektryczne wymaga pewnego czasu na dotarcie się części przed całkowitym obciążeniem. Czas trwania okresu docierania wynosi około 5 godzin pracy.
- Smar wypełniający przekładnie wymaga nieznanego czasu na nagrzanie. W zależności od temperatury otoczenia, czas ten waha się w przybliżeniu od 15 sekund (przy temperaturze otoczenia 32°C) do 2 minut (przy temperaturze otoczenia 0°C).

Włączanie / wyłączenie elektronarzędzia

[BH10-26 B, BH10-28 VB, BH12-28 VB, BH13-32 VB, BH15-32 VB, BH15-36 VB, BH16-42 VB]

Włączanie:

Naciśnij przycisk wł. / wył. 11.

Wyłączenie:

Zwolnij przycisk wł. / wył. 11.

[H12-06 B, H13-05 B]

Włączenie chwilowe

Aby włączyć elektronarzędzie, nacisnąć i trzymać wciśnięty wyłącznik 11, aby wyłączyć - zwolnić wyłącznik.

Włączenie na stałe

Włączanie:

Wcisnąć wyłącznik 11 i zablokować go w tym położeniu przyciskiem blokady 21.

Wyłączenie:

Nacisnąć i zwolnić wyłącznik 11.

[H17-11 B]

Włączenie chwilowe

Aby włączyć elektronarzędzie, nacisnąć i trzymać wciśnięty wyłącznik 11, aby wyłączyć - zwolnić wyłącznik.

Włączenie na stałe

Włączanie:

Nacisnąć przełącznik wł. / wył. 11 i zablokować go w tym położeniu przyciskiem blokady 21, przesuważając go do góry.

Wyłączenie:

Nacisnąć i zwolnić wyłącznik 11.

Cechy konstrukcyjne narzędzia elektrycznego

Przełączniki trybów pracy (patrz rys. 16-18)



Tryby pracy można przełączać jedynie przy wyłączonym silniku narzędzia.



Przełączniki funkcyjne 10 i 17 wyposażone są w przycisk blokady 9, który służy do blokowania przełącznika funkcyjnego w wybranym położeniu. Obracać przełącznik funkcyjny 10 lub 17 naciskając jednocześnie przycisk 9, aby wybrać żądany rodzaj pracy.

[BH10-28 VB, BH15-32 VB]

Przełącznik funkcyjny 10 został zaprojektowany do przełączania następujących trybów pracy narzędzia (patrz rys. 16):

Wiercenie (ustawić przełącznik funkcyjny 10 w pozycji wskazanej na rys. 16.1) - wiercenie bez udaru w drewnie, materiałach syntetycznych, metalu.

Wiercenie udarowe (ustawić przełącznik funkcyjny 10 w pozycji wskazanej na rys. 16.2) - wiercenie udarowe w cegle, betonie, kamieniu naturalnym.

Obracanie dłuta (ustawić przełącznik 10 w położenie pokazane na rysunku 16.3) - ten tryb nie zezwala na pracę elektronarzędzia, lecz umożliwia ustawienie dłuta w położeniu wygodnym do wykonywania dłutowania.

Kucie (ustawić przełącznik funkcyjny 10 w pozycji wskazanej na rys. 16.4) - kucie kanałów w cegle, betonie, kamieniu. Skuwanie płytek ceramicznych.

[BH10-26 B, BH12-28 VB, BH13-32 VB, BH15-36 VB]

Przełączniki funkcyjne 17 i 18 są zaprojektowane do przełączania następujących trybów pracy narzędzia (patrz rys. 17):

Wiercenie (ustawić przełączniki funkcyjne 17 i 18 w pozycjach wskazanych na rys. 17.1) - wiercenie bez udaru w drewnie, materiałach syntetycznych, metalu.

Wiercenie udarowe (ustawić przełączniki funkcyjne 17 i 18 w pozycjach pokazanych na rysunku 17.2) -

wiercenie udarowe w murze, betonie, naturalnym kamieniu.

Kucie (ustawić przełączniki funkcyjne 17 i 18 w pozycjach wskazanych na rys. 17.3) - kucie kanałów w cegle, betonie, kamieniu. Skuwanie płytek ceramicznych.

[BH16-42 VB]

Wiercenie udarowe (ustawić przełącznik funkcyjny 10 w pozycji wskazanej na rys. 18.1) - wiercenie udarowe w murze, betonie, naturalnym kamieniu.

Kucie (ustawić przełącznik funkcyjny 10 w pozycji wskazanej na rys. 18.2) - kucie kanałów w cegle, betonie, kamieniu. Skuwanie płytek ceramicznych.



Dla uproszczenia zmiany trybów pracy należy delikatnie przekręcić rękoma uchwyt 1 (SDS PLUS) lub uchwyt 22 (SDS MAX).

Przełącznik prędkości

[BH10-28 VB, BH12-28 VB, BH13-32 VB, BH15-32 VB, BH15-36 VB, BH16-42 VB]

Przy pomocy regulatora prędkości 12 można ustawić niezbędną liczbę obrotów, jak również liczbę uderzeń. Wymagana prędkość zależy od materiału i może być określona przy pomocy praktycznych prób. Podczas długotrwałej pracy na niskich obrotach trzeba ochłodzić narzędzie elektryczne przez 3 minuty, dlatego należy ustawić maksymalną liczbę obrotów i zostawić narzędzie elektryczne włączone na jałowym biegu.

System ochrony przed wibracją

[BH10-28 VB, BH12-28 VB, BH13-32 VB, BH15-32 VB, BH15-36 VB, BH16-42 VB, H13-05 B, H17-11 B]

System ochrony przed wibracją służy do tłumienia oddziaływania wibracji (podczas pracy) na operatora.

Sprzęgło bezpieczeństwa

[BH10-26 B, BH10-28 VB, BH12-28 VB, BH13-32 VB, BH15-32 VB, BH15-36 VB, BH16-42 VB]

Sprzęgło bezpieczeństwa chroni elektronarzędzie przed przecięciem i uszkodzeniem w przypadku zakleszczenia się wiertła podczas wiercenia.

Wskaźnik zasilania

[BH16-42 VB]

Wskaźnik zasilania 28 świeci się, gdy elektronarzędzie jest podłączone do zasilania i jest gotowe do włączenia.

Zalecenia dotyczące postępowania się elektronarzędziem



Prace należy wykonywać w grubych, miękkich rękawicach w celu obniżenia oddziaływania wibracji na organizm.



Podczas pracy zawsze należy używać dodatkowej rękawicy 4, zapewni to niezbędną kontrolę nad narzędziem elektrycznym i będzie obniżał siłę odbicia.

Wiercenie (patrz rys. 19-23)

[BH10-26 B, BH10-28 VB, BH12-28 VB, BH13-32 VB, BH15-32 VB, BH15-36 VB]



Uwaga: otwory w drewnie i metalach wiertć tylko w trybie pracy bez udaru.

- Wierząc w metalu (za wyjątkiem metali nieżelaznych i ich stopów), należy smarować regularnie wiertło.
- Wierząc w metalach twardych, należy przykładać większą siłę do narzędzia elektrycznego i zmniejszyć prędkość obrotową.
- Wierząc otwory o dużych średnicach w metalu, należy najpierw wywiercić otwór o mniejszej średnicy i rozszerzać go do uzyskania żądanej średnicy (patrz rys. 19).
- Aby uniknąć rozłupania powierzchni w miejscu przejścia wiertła podczas wiercenia otworów w drewnie, należy postępować według instrukcji przedstawionych na rys. 20.
- Podczas wiercenia otworów w glazurowanej ceramicznej płytce dla podwyższenia dokładności wyśrodkowania wiertła i zachowania glazury zaleca się nakleić na przypuszczalne centrum otworu taśmę klejącą, a następnie wykonać wiercenie (patrz rys. 21). **Uwaga: wiercenie płytek wykonywać tylko w trybie wiercenia bezudarowego.**

Wiercenie udarowe (patrz rys. 22-23)

[BH10-26 B, BH10-28 VB, BH12-28 VB, BH13-32 VB, BH15-32 VB, BH15-36 VB, BH16-42 VB]

- Wynik, przy wierceniu uderzeniowym, nie zależy od siły nacisku na narzędzie elektryczne, jest on uwarunkowany właściwością konstrukcji mechanizmu uderzeniowego. Dlatego nie należy mocno naciskać na narzędzie elektryczne - może to doprowadzić do zaklinowania się wiertła i nadmiernego obciążenia silnika.
- W celu zmniejszenia wytwarzania pyłu podczas wiercenia otworów w ścianach i sufitych, należy wykonać czynności wskazane na rys. 22-23. W przypadku wiercenia otworów w suficie zamontować zbieracz pyłów 15, jak pokazano na rys. 22.

Kucie

- Należy upewnić się, że podczas pracy akcesorium jest odpowiednio ustawione do obrabianego materiału - nie za blisko krawędzi, ponieważ elektronarzędzie musi być często wyjmowane, ale nie za daleko, ponieważ akcesorium może utknąć w obrabianym materiale.
- Naciskać elektronarzędzie, trzymając je mocno oburącz. Nie używać nadmiernej siły: energia mechanizmu uderzeń jest wystarczająca, aby zapewnić wydajność.
- Unikać zbyt głębokiej penetracji akcesorium w głąb materiału (na przykład podczas spulchniania gleby lub w trakcie wyburzania), ponieważ akcesorium może utknąć.
- Jeśli podczas pracy akcesorium utknie w obrabianym materiale, nie próbować uwalniać go za pomocą elektronarzędzia jako dźwigni, ponieważ elektronarzędzie może ulec uszkodzeniu. Wyjąć elektronarzędzie

z zakleszczonego akcesorium. Kontynuować pracę z innym akcesorium, aby uwolnić to zakleszczone. **Uwaga: stanowczo zabrania się uderzania w zakleszczone akcesorium lub obracania go i wyjmowania go przy pomocy innych narzędzi lub obiektów (rurki, wyciągi, podnośniki itp.).**

Konserwacja elektronarzędzia / profilaktyka

Przed przystąpieniem do wykonywania wszystkich procedur elektronarzędzie należy koniecznie odłączyć od sieci elektrycznej.

Smarowanie elektronarzędzia

Po każdych 30 godzinach pracy, jak również po wymianie szczotek węglowych w silniku sprawdzać regularnie ilość smaru w elektronarzędziu. Aby to wykonać, należy kluczem oczkowym 13 odkręcić korek 8 (dla H17-11 B kluczem imbusowym 23 odkręcić śruby pokrywki 8), sprawdzić ilość smaru i dodać go, jeśli potrzeba. Użyć specjalnego smaru z tubki 14.



Zabrania się używania elektronarzędzia bez smaru lub z niewystarczającą ilością smaru, ponieważ może to doprowadzić do uszkodzenia elektronarzędzia i utraty gwarancji.

Czyszczenie narzędzia elektrycznego

Nieodłącznym warunkiem bezpiecznej i długotrwałej eksploatacji narzędzia elektrycznego jest zachowanie

go w czystości. Regularnie czyścić narzędzie elektryczne strumieniem sprężonego powietrza, kierując go na otwory powietrza 7.

Usługi posprzedażne

Nasz serwis posprzedażny odpowie na Państwa pytania dotyczące konserwacji i naprawy produktu oraz części zamiennych. Informacje dotyczące centrów serwisowych, schematów i części zamiennych można znaleźć na stronie: www.dwt-pt.com.

Transport elektronarzędzi

- W żadnym wypadku nie dopuścić do uderzeń mechanicznych podczas transportu.
- Do załadunku lub rozładunku nie stosować urządzeń zaciskających.

Ochrona środowiska



Przetwarzaj surowce zamiast je wyrzucać.

Elektronarzędzie, akcesoria i opakowanie muszą być rozdzielone w celu przyjaznego dla środowiska przetworzenia ich.

Elementy plastikowe są oznakowane wg kategorii recyklingu.

Te instrukcje są wydrukowane na wtórnie przetworzonym papierze, wyprodukowanym bez użycia chloru.

Zastrzega się możliwość wprowadzania zmian.

Specifikace elektronářadí

Bourací kladivo BH10-26 B BH10-28 VB BH12-28 VB BH13-32 VB BH15-32 VB

Číslo elektronářadí [110-127 V ~50 Hz] [230-240 V ~50 Hz] viz strany 16-18

Jmenovitý výkon [W] 1050 1050 1200 1300 1500

Výkon [W] 480 360 560 580 720

Proud při napětí 110-127 V [A] 8,7 8,7 10,4 10,8 12,5
230-240 V [A] 4,8 4,8 5,4 5,8 6,8

Volnoběžné otáčky [min⁻¹] 1100 0-1020 0-870 0-850 0-880

Počet úderů [min⁻¹] 4350 0-4350 0-4350 0-4300 0-4350

Energie úderu [J] 4,5 5 5 5,5 6

Typ skličidla SDS PLUS SDS PLUS SDS PLUS SDS PLUS SDS PLUS

Vrtací výkon:

- beton [mm] [palece] 26 28 28 32 32
1-1/32" 1-7/64" 1-7/64" 1-17/64" 1-17/64"

- ocel [mm] [palece] 13 13 13 13 13
33/64" 33/64" 33/64" 33/64" 33/64"

- dřevo [mm] [palece] 40 40 40 40 40
1-37/64" 1-37/64" 1-37/64" 1-37/64" 1-37/64"

Hmotnost [kg] [lb] 4,5 4,3 5 4,9 5,2
9,92 9,48 11,03 10,8 11,47

Třída bezpečnosti □ / II □ / II □ / II □ / II

Akustický tlak [dB(A)] — 91,9 — 88 95,2

Výkon zvuku [dB(A)] — 102,9 — 99 105

Váhové vibrace [m/s²] — 16,8 — 13,085 11,608

Specifikace elektronářadí

Bourací kladivo / kladivo BH15-36 VB BH16-42 VB H12-06 B H13-05 B H17-11 B

Číslo elektronářadí [110-127 V ~50 Hz]
[230-240 V ~50 Hz]

viz strany 16-18

Jmenovitý výkon [W] 1500 1600 1200 1300 1700

Výkon [W] 720 840 630 670 610

Proud při napětí 110-127 V [A] 12,5 13,8 10 10,8 14,2
230-240 V [A] 6,8 8 5,4 6 7,8

Volnoběžné otáčky [min⁻¹] 0-880 0-600 — — —

Počet úderů [min⁻¹] 0-4350 0-3800 3900 4200 2100

Energie úderu [J] 6 9 15 18 45

Typ sklička SDS PLUS SDS MAX HEX-17 SDS MAX SDS MAX

Vrtací výkon:

- beton [mm] [palece] 36 42 — — —
1-27/64" 1-21/32"

- ocel [mm] [palece] 13 33/64" — — —

- dřevo [mm] [palece] 40 1-37/64" — — —

Hmotnost [kg] [lb] 5,4 7,1 6 4,9 11
11,91 15,66 13,23 10,8 24,26

Třída bezpečnosti □ / II □ / II □ / II □ / II □ / II

Akustický tlak [dB(A)] 92,3 — — 88,6 81,5

Výkon zvuku [dB(A)] 103,3 — — 105 105

Váhové vibrace [m/s²] 19,23 — — 18,863 20,989

Informace o hluku



Překračuje-li akustický tlak hodnotu 85 dB(A), používejte vždy ochranu sluchu.



Prohlášení o shodě

Prohlašujeme na výhradní zodpovědnost, že výrobek popsaný v části "Specifikace elektronářadí" splňuje všechna příslušná ustanovení směrnice 2006/42/EC včetně jejích změn a je v souladu s následujícími normami:

EN 60745-1:2009+A11:2010,

EN 60745-2-6:2010,

EN 55014-1:2017,

EN 55014-2:2015,

EN 61000-3-2:2014,

EN 61000-3-3:2013.

Manažer certifikace

Wu Cunzhen

* - pro elektrické nářadí s napájecím napětím 230-240 V.

Merit Link International AG
Stabio, Švýcarsko, 21.02.2020

Obecná bezpečnostní pravidla



UPOZORNĚNÍ - Z důvodu snížení rizika je uživatel povinen přečíst si tento návod k použití!



UPOZORNĚNÍ! Přečtete si všechna bezpečnostní upozornění a pokyny. Nedodržení těchto upozornění a pokynů může vést k úrazu elektrickým proudem, požáru nebo vážnému úrazu.

Veškerá upozornění a pokyny uschovejte pro budoucí použití.

Pojem "elektronářadí" užívaný v upozorněních odkazuje na vaše elektronářadí napájené ze sítě (s kabelem) nebo akumulátorem (bez kabelu).

Bezpečnost v pracovním prostoru

- **Pracovní prostor udržujte v čistotě a dobře osvětlený.** V neuklizených nebo neosvětlených prostorech dochází často k úrazům.
- **Nepoužívejte elektronářadí ve výbušném prostředí, jako například v blízkosti hořlavých kapalin, plynů nebo prachu.** Elektronářadí je zdrojem jiskření, které může způsobit vznícení prachu nebo výparů.
- **Při práci s elektronářadím udržujte děti a okolostojící v dostatečné vzdálenosti.** Rozptýlení může být příčinou ztráty kontroly.

Elektrická bezpečnost

- **Zástrčka elektronářadí se musí shodovat se zásuvkou. Zástrčku nikdy neupravujte. S uzemněným (ukostřeným) elektronářadím nepoužívejte rozbočovací zásuvky.** Neupravené zástrčky a shodné zásuvky sníží riziko úrazu elektrickým proudem.

- **Dbejte, aby nedošlo ke kontaktu těla s uzemněnými nebo ukostřenými povrchy, jako například potrubí, radiátory, sporáky a chladničky.** Pokud je vaše tělo uzemněno, hrozí zvýšené riziko úrazu elektrickým proudem.
- **Elektronářadí nevystavujte dešti ani vlhkému prostředí.** Voda v elektronářadí zvyšuje riziko úrazu elektrickým proudem.
- **Kabel slouží výhradně k určenému použití. Kabel nikdy nepoužívejte k přenášení, tahání nebo odpojování elektronářadí. Kabel chraňte před teplem, olejem, ostrými hranami a pohyblivými částmi.** Poškozené nebo zapletené kabely zvyšují riziko úrazu elektrickým proudem.
- **Při práci s elektronářadím venku používejte prodlužovací kabel vhodný pro venkovní použití.** Použití kabelu vhodného pro venkovní použití snižuje riziko úrazu elektrickým proudem.
- **Pokud s elektronářadím pracujete ve vlhkém prostředí, použijte napájení s proudovým chráničem (RCD).** Použití RCD snižuje riziko úrazu elektrickým proudem. **POZNÁMKA!** Pojem "proudový chránič (RCD)" může být nahrazen pojmem "přerušovač zemního obvodu (GFCI)" nebo "jistič zemního svodového proudu (ELCB)".
- **Upozornění!** Nikdy se nedotýkejte obnažených kovových povrchů na převodovce, stínění apod., jelikož dotek kovových povrchů způsobí rušení elektromagnetických vln a mohlo by dojít ke zranění nebo nehodám.

Osobní bezpečnost

- **Při práci s elektronářadím buďte pozorní, sledujte, co děláte, a řiďte se zdravým rozumem. Elektronářadí nepoužívejte, pokud jste unavení, pod vlivem návykových látek, alkoholu nebo léků.** Chvilce nepozornosti při práci s elektronářadím může vést k vážnému úrazu.
- **Používejte osobní ochranné prostředky. Vždy používejte ochranu očí.** Ochranné prostředky, jako například respirátor, protiskluzová bezpečnostní obuv, přilba nebo chrániče sluchu použité v závislosti na podmínkách mohou snížit riziko úrazu.
- **Dbejte, aby nedošlo k náhodnému spuštění.** Před připojením k síti nebo akumulátoru, zvednutím nebo přenášením elektronářadí zkontrolujte, zda je vypínač v poloze vypnuto. Přenášení elektronářadí s prstem na vypínači nebo zapojování elektronářadí se zapnutým vypínačem může způsobit úraz.
- **Před zapnutím elektronářadí odstraňte všechny seřizovací klíče.** Klíč nasazený na rotující části elektronářadí může způsobit úraz.
- **Nepřeceňujte své síly. Vždy udržujte stabilní postoj a rovnováhu.** Získáte tak lepší kontrolu nad elektronářadím v nečekaných situacích.
- **Vhodně se oblékejte. Nenoste volný oděv nebo šperky. Udržujte vlasy, oděv a rukavice mimo dosah pohyblivých částí.** Volný oděv, šperky nebo dlouhé vlasy mohou být zachyceny pohyblivými částmi.
- **Pokud jsou zařízení určena k připojení odsávání prachu a sběrného zařízení, dbejte, aby byla správně připojena a řádně používána.** Použití odsávání prachu snižuje nebezpečí způsobená prachem.
- **S přibývajícím zkušenostmi z častého používání nářadí nepřestávejte ignorovat zásady bezpečnosti práce s nářadím.** Nepozornost může ve zlomku vteřiny způsobit vážný úraz.
- **Upozornění!** Elektronářadí může při provozu vytvářet elektromagnetické pole. Toto pole může za určitých okolností narušovat funkci aktivních či pasivních

lékařských implantátů. Aby se snížilo riziko vážného nebo smrtelného úrazu, doporučujeme osobám s lékařskými implantáty, aby se poradily před prací s tímto nářadím s lékařem a výrobcem lékařského implantátu.

Použití a péče o elektronářadí

- Osoby se sníženými psychofyzickými nebo duševními schopnostmi, např. děti, nesmí elektronářadí obsluhovat, pokud nejsou pod dohledem nebo poučení o správném používání elektronářadí osobou odpovědnou za jejich bezpečnost.

- **Elektronářadí nepřetěžujte. Pro práci používejte správné elektronářadí.** Správné elektronářadí bude pracovat lépe a bezpečněji rychlostí, pro kterou bylo navrženo.

- **Elektronářadí nepoužívejte, pokud nelze zapnout a vypnout vypínač.** Každé elektronářadí, které nelze ovládat vypínačem, je nebezpečné a musí se nechat opravit.

- **Před seřizováním, výměnou příslušenství nebo uskladněním odpojte elektronářadí ze sítě nebo od akumulátoru.** Tato preventivní bezpečnostní opatření snižují riziko náhodného spuštění elektronářadí.

- **Nepoužívané elektronářadí ukládejte mimo dosah dětí a nedovoďte osobám, které se neseznámily s tímto elektronářadím nebo návodem, s elektronářadím pracovat.** V rukou nezkušených uživatelů je elektronářadí nebezpečné.

- **Provádějte údržbu elektronářadí. Zkontrolujte, zda nejsou vychýlené nebo zaklíněné pohyblivé části, poškozené části nebo nenastaly jiné okolnosti, které by mohly ovlivnit funkci elektronářadí. V případě poškození nechte elektronářadí před použitím opravit.** Rada úrazů je způsobena nedostatečnou údržbou elektronářadí.

- **Řezné nástroje udržujte ostré a čisté.** U řádně udržovaných řezných nástrojů s ostrými břity je méně pravděpodobné, že se zaklíní a snáze se ovládají.

- **Používejte elektronářadí, příslušenství, břity atd. podle tohoto návodu s přihlédnutím k pracovním podmínkám a prováděné práci.** Použití elektronářadí k jinému než určenému účelu může vést k nebezpečným situacím.

- **Udržujte rukojeti a povrchy pro úchop v čistotě, bez oleje a maziva.** Kluzké rukojeti nebo povrchy pro úchop neumožňují bezpečnou manipulaci ani ovládání nářadí v nečekaných situacích.

- **Při ovládání elektronářadí držte správné pomocné madlo, které slouží k usnadnění ovládání.** Proto může správné držení snížit riziko nehody nebo zranění.

Servis

- **Servis svého elektronářadí světe pouze kvalifikovanému opraváři, který používá pouze originální náhradní díly.** Zůstane tak zachována bezpečnost elektronářadí.

- **Dodržujte pokyny pro mazání a výměnu příslušenství.**

Zvláštní bezpečnostní upozornění

- **Používejte chrániče sluchu.** Vystavení hluku může způsobit ztrátu sluchu.

- **Používejte pomocné rukojeti, pokud jsou s nástrojem dodávány.** Při ztrátě ovládání může dojít ke zranění osob.

- **Při práci, u níž může dojít ke kontaktu řezného příslušenství se skrytým vedením nebo vlastním kabelem, držte elektronářadí výhradně za izolované povrchy pro úchop.** Při kontaktu řezného příslušenství s vodičem "pod napětím" mohou být nekryté kovové části elektronářadí "pod napětím" a způsobit obsluze úraz elektrickým proudem.

- **Zkontrolujte napětí sítě:** zkontrolujte, zda napětí v síti odpovídá napětí uvedenému na typovém štítku nářadí. Pokud je napětí v síti vyšší než uvedené napětí, může způsobit úraz obsluhy a současně zničit nářadí. Pokud nezkontrolujete napětí v síti, nářadí k síti nepřipojíte. Pokud je naopak napětí sítě nižší, než je požadované napětí, dojde k poškození motoru.

Bezpečnostní pokyny při provozu elektronářadí



Přečtěte si veškeré pokyny. V případě použití zařízení v rozporu s následujícími pokyny může dojít k zásahu elektrickým proudem, požáru nebo vážnému zranění.

- Před použitím zkontrolujte, zda je vrták upnut ve správné poloze.

- Pracující elektronářadí vytváří vibrace a před uvedením provozu je třeba pečlivě zkontrolovat, zda jsou šrouby na různých místech utaženy.

- Za provozu používejte ochranné brýle.

- Udržujte vrták ostrý, aby bylo dosaženo optimální a nejbezpečnější provozní účinnosti.

- Při výměně nebo nasazování příslušenství je nutno přesně dodržovat návod k danému příslušenství.

- Pokud dojde na zařízení k nějakým problémům, nepokoušejte se je odstranit sami, ale nechte jej prohlédnout v místním autorizovaném servisním středisku.

- Upněte obrobek co nejdále. Obrobek je nutno upnout pomocí upinacího zařízení nebo kleštěmi, což je pevnější a bezpečnější než držení obrobku rukou.

- Před připojením napájení je nutno ověřit, zda je vypínač ve vypnuté poloze; před odložením musí být elektronářadí vypnuté a napájecí zástrčka vytažená.

- Jakmile bude příslušenství zcela nehybné, lze elektronářadí odložit.

- Nedovoďte, aby se napájecí šňůra dotýkala vrtáku ani okolních částí v provozu, jinak se může šňůra poskodit. Elektronářadí s poškozenými vodiči se nesmí používat. Pokud se napájecí šňůra při práci poškodí, v žádném případě se poškozené šňůry nedotýkejte a ihned vytáhněte zástrčku. Poškozený vodič zvyšuje nebezpečí zasažení uživatele elektrickým proudem.

- Při sekání stěn, podlah nebo podobných činnostech věnujte pozornost dostatečnému odstupu od plynového či vodovodního potrubí a elektrických vodičů. Pracující nářadí se na těchto místech nesmí dotýkat žádných kovových částí. K vyhledání míst skrytých elektrických kabelů je nutno použít vhodný detektor. Příslušné údaje si případně můžete vyžádat od místního dodavatele elektrické energie. Provrtané vodiče mohou způsobit požár a zásah elektrickým proudem. Poškozené plynové potrubí může způsobit výbuch. V případě provrtání vodovodního potrubí může dojít ke škodám na majetku.

- Pokud příslušenství namontované v elektronářadí uvízne, pak je nutno elektronářadí okamžitě vypnout. Zachovejte klid. V tomto okamžiku vytvoří elektronářadí velmi vysoký reakční točivý moment s následným zpětným rázem. Příslušenství instalované na elektronářadí se snadno sevře, například v následujících

případech: hypernáboj elektronářadí nebo uvíznutí příslušenství instalovaného na elektronářadí v obrobku.

- Skrytý elektrický vodič nebo napájecí šňůra elektronářadí se může při práci poškodit a pak je k ovládání elektronářadí nutno používat izolované madlo. Jestliže se elektronářadí dotkne nabitého obvodu, pak kovové části elektronářadí povedou elektrický proud a může dojít k zasažení obsluhy elektrickým proudem.

- Dvě madla zařízení je nutno držet za provozu pevně oběma rukama a základna musí být stabilní. Elektronářadí udržíte pevně pouze oběma rukama. Vyhněte se jeho použití jednou rukou.

- Plochý sekáč se nesmí používat v rotačním režimu elektronářadí (například v rotační vrtačce nebo vrtacím kladivu), jinak může dojít k uvíznutí sekáče a ztrátě ovladatelnosti elektronářadí.

- Příslušenství se dotýkejte pouze s rukavicemi; vrtáky a příslušenství mohou být za provozu horké a hrozí nebezpečí popálení. Nikdy se nedotýkejte vrtáku ani okolních částí bezprostředně po ukončení práce, tyto části jsou horké a mohou způsobit popálení. Použití rukavic a středové lunety může snížit vibrace a nebezpečí poranění rukou a paží.

- Ruce a tělo se nesmí nacházet mezi elektronářadím a stěnou nebo sloupem, aby se zamezilo vymrštění elektronářadí při uvíznutí vrtáku.

- Při použití prodlužovací napájecí šňůry použijte napájecí šňůru s dvojitou izolací a s parametry, které odpovídají parametrům elektronářadí.

- Nevypínejte motor vrtačky při plné zátěži.

- Nikdy neodstraňujte z okolí vrtu odštěpky a úlomky, když je motor vrtačky v provozu.

- Nepoužívejte vrtáky (dláta) ani jiné příslušenství, které není doporučeno k použití s touto vrtačkou.

- Při práci nikdy netlačte na vrtačku nadměrnou silou moho by dojít k zaseknutí vrtáku (dláta) a k přetížení motoru.

- Dávejte pozor, aby se vrták (dláto) nezasekl ve vrtaném materiálu. Pokud by k tomu došlo, nesnažte se vrták (dláto) vyprostit za pomoci motoru vrtačky, mohlo by dojít k jeho poškození.

- Nikdy se nesnažte zaseknutý vrták (dláto) vyprostit z vrtaného materiálu pomocí úderů kladivem nebo jiným předmětem odštěpky a úlomky by mohly zranit obsluhu nebo i jiné osoby.

- Při dlouhodobém používání vrtačky dávejte pozor, aby nedošlo k jejímu přehřátí a přetížení.

- Během provozu, zejména na kluzkém nebo nerovném povrchu, a také při práci v blízkosti srázů, svahů nebo ve výškách je nutné vyloučit možnost pádu obsluhy i elektronářadí (použijte oplocení nebo ochranné prostředky).

- V průběhu prací souvisejících s demolicí staveb je nutné správně posoudit dopad takových prací a přijmout nezbytná bezpečnostní opatření. Například vybrat správné místo pro práci a naplánovat únikové cesty v závislosti na směru padající síti.

- Při práci na silnici je nutné dodržovat zvláštní bezpečnostní předpisy (instalovat požadované dopravní značky, nosit vhodný oděv atd.).



Upozornění: chemické látky obsažené v prachu uvolňovaném při pískování, řezání, broušení, vrtání a dalších stavebních pracích mohou mít karcinogenní účinek, způsobit vrozené vady nebo negativně ovlivňovat plodnost. Ionty některých chemických látek jsou:

- před opravou nebo výměnou na stroji nejprve odpojte zástrčku;
- bezbarvý oxid křemičitý a další zednické výrobky v cihlových stěnách a cementu; chrom a arsen

(CCA) v chemicky ošetřeném dřevu. Míra škodlivosti těchto látek závisí na četnosti provádění těchto prací. Pokud chcete omezit kontakt s těmito chemickými látkami, pracujte ve větraném prostoru a použijte zařízení s bezpečnostními certifikáty (jako jsou respirátory s jemným prachovým filtrem).

Symboly použité v příručce

V příručce jsou použity následující symboly, zapamatujte si prosím jejich význam. Správná interpretace symbolů Vám umožní správné a bezpečné použití elektronářadí.

Symbol

Význam

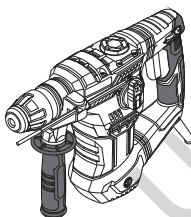

Bourací kladivo / kladivo

Části označené šedou - měkké držadlo (s izolovaným povrchem).

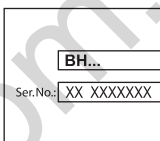

Štítek s výrobním číslem:

BH ... / H ... - model;
XX - datum výroby;
XXXXXXX - výrobní číslo.



SDS PLUS (se sklíčidlem nebo pro příslušenství s dřítkem).



SDS MAX (se sklíčidlem nebo pro příslušenství s dřítkem).



HEX-17 (se sklíčidlem nebo pro příslušenství s dřítkem).



Přečtěte si všechny bezpečnostní předpisy a pokyny.



Používejte ochranné brýle.



Používejte chrániče sluchu.



Používejte respirátor.

Symbol	Význam
	Před instalací nebo nastavením elektronářadí odpojte od sítě.
	Nebezpečí poškození skrytého vedení nebo domovních rozvodů.
	Směr pohybu.
	Směr otáčení.
	Zablokovaný.
	Odblokovaný.
	Režim "Vrtání".
	Režim "Přiklepové vrtání".
	Zvláštní režim, který umožňuje otáčení dřeva pro instalaci do pohodlné provozní polohy.
	Režim "Sekání".
	Zakázáno.
	Režim "Vrtání".
	Při vrtání do dlaždic používejte pouze bezpříklepové vrtání.
	Dvojitá izolace / třída ochrany.
	Pozor. Důležité.

Symbol	Význam
	Značka, která potvrzuje, že výrobek splňuje základní požadavky evropských směrnic a harmonizovaných norem.
	Užitečné informace.
	Používejte ochranné rukavice.
	Elektronářadí nevhazujte do kontejneru s komunálním odpadem.

Způsob použití elektronářadí DWT

Elektrické nástroje umožňují provádění následujících typů činností:

[BH10-26 B, BH10-28 VB, BH12-28 VB, BH13-32 VB, BH15-32 VB, BH15-36 VB]

- vrtání bez přiklepu (dřevo, syntetické materiály, kov);
- vrtání s přiklepem (cihly, beton, přírodní kámen);
- sekací (vysekávání kabelových kanálů do cihel, betonu, kamene, odstranění staré dlažby, atd.).

[BH16-42 VB]

- vrtání s přiklepem (cihly, beton, přírodní kámen);
- sekací (vysekávání kabelových kanálů do cihel, betonu, kamene, odstranění staré dlažby, atd.).

[H12-06 B, H13-05 B, H17-11 B]

- hloubení výklenků a otvorů ve stěnách a stropních konstrukcích;
- demolice budov (cihlové nebo kamenné zdivo, monolitický beton atd.);
- lámání nebo rozvolňování různých materiálů nebo zpevněných povrchů (beton, asfalt, dlažební kostky, půda se štěrkem, led atd.);
- sekání ledu, jílu atd.;
- zatloukání kůlů a zemnicích tyčí;
- ražení různých materiálů.

Některé z výše uvedených činností vyžadují zvláštní příslušenství, které není součástí dodávky a není popsáno v této příručce.

Součásti elektronářadí

- 1 Sklíčidlo **SDS PLUS**
- 2 Protiprachové pouzdro
- 3 Upinací objímka

- 4 Pomocná rukojeť *
- 5 Upínací šroub *
- 6 Hloubková zarážka *
- 7 Ventilační štěrbin
- 8 Kryt
- 9 Pojistka
- 10 Funkční přepínač
- 11 Spínač zap. / vyp.
- 12 Otočný volič rychlosti
- 13 Přírubový klíč *
- 14 Tuba s mazivem *
- 15 Odsavač prachu *
- 16 Držadlo *
- 17 Funkční přepínač (vrtání / vysekávání)
- 18 Přepínač nárazového mechanismu (vrtání / nárazové vrtání)
- 19 Sklíčidlo **HEX-17**
- 20 Rukojeť *
- 21 Pojistka pro spínač zap. / vyp.
- 22 Sklíčidlo **SDS MAX**
- 23 Imbusový klíč *
- 24 Sklíčidlo ozubeného kola vrtačky *
- 25 Adaptér **SDS PLUS** *
- 26 Šroub *
- 27 Klíč sklíčidla vrtačky *
- 28 Kontrolka napájení

* Volitelné příslušenství

Standardní dodávka nemusí obsahovat veškerá příslušenství uvedená na obrázku nebo popsaná v textu.

Montáž a nastavení součástí elektronářadí

Než začnete provádět údržbu elektronářadí, vždy je odpojte ze sítě.



Spojovací materiál nedotahujte příliš, zabráníte tak poškození závitu.



Montáž / demontáž / nastavení některých prvků je stejné pro všechny modely elektronářadí; v takovém případě nejsou u obrázku uváděny specifické modely.

Pomocná rukojeť (viz obr. 1-2)

Při provozu používejte vždy pomocnou rukojeť 4. Přídatné držadlo 4 lze nastavit tak, aby byla manipulace s vrtačkou pro uživatele co nejpohodlnější.

[BH10-26 B, BH10-28 VB, BH12-28 VB, BH13-32 VB, BH15-32 VB, BH15-36 VB, BH16-42 VB]

- Uvolněte držadlo 4 tak, jak je znázorněno na obr. 1.1.
- Nastavte držadlo 4 do požadované polohy (viz obr. 1.2).
- Utáhněte držadlo 4 tak, jak je znázorněno na obr. 1.3.

[H12-06 B, H13-05 B, H17-11 B]

- Povolte upínací matici 20, jak je znázorněno na obr. 2.1.
- Nastavte držadlo 4 do požadované polohy (viz obr. 2.2).

- Utáhněte upínací matici 20, jak je znázorněno na obr. 2.3.

Hloubková zarážka (viz obr. 3-8)

K nastavení požadované hloubky vrtání použijte dorazovou tyč 6 (viz obr. 3-8).

[BH10-28 VB]

- Stiskněte a podržte držadlo 16 (viz obr. 3.1, 4.1).
- Nastavte dorazovou tyč 6 na požadovanou hloubku vrtání (viz obr. 3.2, 4.2).
- Uvolněte držadlo 16 (viz obr. 3.3, 4.3).

[BH10-26 B, BH12-28 VB, BH13-32 VB]

- Povolte přidavnou rukojeť 4, jak je znázorněno na obr. 5.1, 6.2.
- Posunutím hloubkového dorazu 6 nastavte požadovanou hloubku vrtání (viz obr. 5.2, 6.2).
- Utáhněte přidavnou rukojeť 4, jak je znázorněno na obr. 5.3, 6.2.

[BH15-32 VB]

- Povolte upínací šroub 5 (viz obr. 7.1, 8.2).
- Posunutím hloubkového dorazu 6 nastavte požadovanou hloubku vrtání (viz obr. 7.2, 8.2).
- Utáhněte upínací šroub 5 (viz obr. 7.3, 8.2).

Montáž / výměna příslušenství (viz obr. 9-11)

[BH10-26 B, BH10-28 VB, BH12-28 VB, BH13-32 VB, BH15-32 VB, BH15-36 VB, BH16-42 VB, H13-05 B, H17-11 B]



Při nasazování nástroje se přesvědčte, zda není poškozeno protiprachové pouzdro č. 2. Je-li protiprachové pouzdro č. 2 poškozeno, je nutné jej okamžitě nechat vyměnit ve specializovaném servisním středisku DWT.



Vrtáky typu **SDS PLUS** a **SDS MAX** se díky konstrukci sklíčidel **SDS PLUS** a **SDS MAX** mohou volně pohybovat v určitém rozmezí. Proto při chodu bez zátěže lze pozorovat určité vyosení vrtáku, které se při vrtání automaticky srovná. Neovlivňuje to však přesnost vrtání.

- Před nasazením vrták (sekáč) vyčistěte a namažte dřív s tenkou vrstvou oleje.

• Při upevnění vrtáku (dláta):

- vysuňte upínací objímku 3 a podržte ji v této poloze (viz obr. 9.1);
- zasuňte (lehkým otáčením) vrták (dláto) do sklíčidla 1 (**SDS PLUS**) nebo do sklíčidla 22 (**SDS MAX**) až po zarážku (viz obr. 9.2);
- uvolněte upínací objímku 3 (viz obr. 9.3);
- zkontrolujte upevnění vrtáku (dláta) tím, že se jej pokusíte vytáhnout ze sklíčidla 1 (**SDS PLUS**) nebo ze sklíčidla 22 (**SDS MAX**).

• Při vyjmutí vrtáku (dláta):

- vysuňte upínací objímku 3 a podržte ji v této poloze (viz obr. 10.1);
- vyjměte vrták (dláto) ze sklíčidla 1 (**SDS PLUS**) nebo ze sklíčidla 22 (**SDS MAX**) (viz obr. 10.2);
- uvolněte upínací objímku 3 (viz obr. 10.3).

- Zasuňte upínací objímku 3 a podržte ji v této poloze (viz obr. 11.1).
- Nasadte / vyměňte nástavec. Při instalaci pracovního příslušenství je nutné nejprve vyčistit dířek (viz obr. 11.2).
- Uvolněte upínací objímku 3 (viz obr. 11.3).



Při vyjímání vrtáku (dláta) ze sklíčidla používejte rukavice, jelikož může být vrták (dláto) po dlouhém vrtání nebezpečně horký.

Výměna protiprachové krytky (viz obr. 12)

[BH10-26 B, BH10-28 VB, BH12-28 VB, BH13-32 VB, BH15-32 VB, BH15-36 VB, BH16-42 VB, H13-05 B, H17-11 B]



Protiprachová krytka 2 zabraňuje vnikání prachu do sklíčidla SDS PLUS nebo SDS MAX. Nikdy nepoužívejte nářadí s poškozenou protiprachovou krytkou 2 - v případě poškození je nutno krytku neprodleně vyměnit. Výměnu dílu můžete provést sami nebo prostřednictvím servisního střediska DWT.

- Vysuňte upínací objímku 3 a podržte ji v této poloze (viz obr. 12.1).
- Vytáhněte protiprachovou krytku 2 a vyjměte ji (viz obr. 12.2).
- Nasadte novou protiprachovou krytku 2 (viz obr. 12.3).
- Uvolněte upínací objímku 3 (viz obr. 12.4).

Adaptér pro sklíčidlo SDS PLUS

[BH10-26 B, BH10-28 VB, BH12-28 VB, BH13-32 VB, BH15-32 VB, BH15-36 VB]

- Adaptér 25 (SDS PLUS) a šroub 26 umožňují používání korunkových sklíčidel 24.
- Adaptér 25 (SDS PLUS) nikdy nepoužívejte při příklepovém vrtání nebo dlabání.
- Vrtacím korunkou, které nepatří k systému SDS PLUS, se pro nárazové vrtání nesmějí používat.

Montáž / demontáž ozubeného sklíčidla (viz obr. 13-14)

[BH10-26 B, BH10-28 VB, BH12-28 VB, BH13-32 VB, BH15-32 VB, BH15-36 VB]

- Našroubujte sklíčidlo na klíč č. 24 na adaptér SDS PLUS č. 25 a zablokujte jej v jeho poloze šroubem č. 26 (viz obr. 13).
- Nainstalujte adaptér 25 (SDS PLUS) do sklíčidla 1 (SDS PLUS) a postupujte přitom stejně jako při montáži vrtáku (sekáče) viz obr. 14.
- Při demontáži zopakujte kroky uvedené výše, ale v opačném pořadí.



Pozor: nezapomeňte na to, že při montáži / demontáži sklíčidla 24 s ozubeným věncem má šroub 26 levotočivý závít.

Montáž / výměna příslušenství (viz obr. 15)

[BH10-26 B, BH10-28 VB, BH12-28 VB, BH13-32 VB, BH15-32 VB, BH15-36 VB]

- Uvolněte části držáku pomocí klíče sklíčidla 27, a poté rukou otáčejte vřetenem sklíčidla 24 proti směru hodinových ručiček (viz obr. 15), až se části držáku od sebe vzdálí tak, aby bylo možné upevnění / výměna příslušenství.
- Nasadte / vyměňte příslušenství (např. vrták).
- Otáčejte objímkou ozubeného sklíčidla 24 ve směru hodinových ručiček, dokud nasazené příslušenství nebude pevně upnuté. Osa příslušenství musí být řádně vystředěná.
- Utáhněte části sklíčidla 24 pomocí klíče sklíčidla 27 stejným momentem ve všech třech otvorech na boční straně sklíčidla.



Při delším používání může dojít k zahřátí břitu vrtáku; při jeho sejmutí použijte rukavice.

Práce s elektronářadím

- Používejte jen správné napájecí napětí: hodnota napájecího napětí musí odpovídat informaci uvedené na identifikačním štítku elektronářadí.
- Vrtáčka je z výroby správně promazaná a připravená k použití.
- U nově zakoupené vrtáčky nějakou dobu trvá, nežli se součástí zaběhnou, a vrtáčka snese plné zatížení. Doba záběhu je asi 5 hodin.
- Mazivo převodového ústrojí se na provozní teplotu zahřeje velice rychle. V závislosti na teplotě okolního prostředí to může trvat přibližně od 15 s (při teplotě okolního prostředí 32°C) do 2 minut (při teplotě okolního prostředí 0°C).

Zapnutí / vypnutí elektronářadí

[BH10-26 B, BH10-28 VB, BH12-28 VB, BH13-32 VB, BH15-32 VB, BH15-36 VB, BH16-42 VB]

Zapnutí:

Stiskněte spínač zap. / vyp. č. 11.

Vypnutí:

Uvolněte spínač zap. / vyp. č. 11.

[H12-06 B, H13-05 B]

Krátkodobé zapnutí / vypnutí

Pokud chcete nářadí krátkodobě zapnout, stiskněte a podržte vypínač 11. Po uvolnění vypínače se nářadí opět vypne.

Dlouhodobé zapnutí / vypnutí

Zapnutí:

Stiskněte spínač 11 a zajistěte ho v poloze pomocí pojistného tlačítka 21.

Vypnutí:

Stiskněte a uvolněte hlavní vypínač 11.

[H17-11 B]

Krátkodobé zapnutí / vypnutí

Pokud chcete nářadí krátkodobě zapnout, stiskněte a podržte vypínač 11. Po uvolnění vypínače se nářadí opět vypne.

Dlouhodobé zapnutí / vypnutí

Zapnutí:

Stiskněte vypínač 11 a zajistěte jej posunutím zajišťovacího tlačítka 21 směrem nahoru.

Vypnutí:

Stiskněte a uvolněte hlavní vypínač 11.

Konstrukční vlastnosti elektronářadí

Ovládací prvky provozního režimu (viz obr. 16-18)



Provozní režimy se smějí přepínat pouze při vypnutém motoru zařízení.



Přepínače funkcí 10 a 17 jsou vybaveny pojistkou 9, která slouží k zajištění přepínače funkcí v nastavené poloze. Stiskněte pojistku 9 a otáčením přepínače funkcí 10 nebo 17 nastavte požadovaný pracovní režim.

[BH10-28 VB, BH15-32 VB]

Funkční přepínač 10 se používá pro přepínání mezi následujícími provozními režimy nástroje (viz obr. 16):

Vrtání (nastavte funkční přepínač 10 do polohy uvedené na obr. 16.1) - nenárazové vrtání do dřeva, syntetických hmot a kovu.

Nárazové vrtání (nastavte funkční přepínač 10 do polohy uvedené na obr. 16.2) - nárazové vrtání do zdiva, betonu a přírodního kamene.

Rotace sekáče (nastavte přepínač 10 do polohy znázorněné na obr. 16.3) - v tomto režimu není možno vaše elektrické nářadí používat, ale je možno nastavit sekáč do vhodné polohy pro sekací práce.

Vysekávání (nastavte funkční přepínač 10 do polohy uvedené na obr. 16.4) - vysekávání kanálek do zdiva, betonu a kamene. Odstraňování keramických dlaždic.

[BH10-26 B, BH12-28 VB, BH13-32 VB, BH15-36 VB]

Funkční přepínače 17 a 18 se používají k přepínání mezi následujícími provozními režimy nástroje (viz obr. 17):

Vrtání (nastavte funkční přepínače 17 a 18 do polohy uvedené na obr. 17.1) - nenárazové vrtání do dřeva, syntetických hmot a kovu.

Příklepové vrtání (nastavte přepínače funkcí 17 a 18 do polohy znázorněných na obrázku 17.2) - příklepové vrtání do zdiva, betonu a přírodního kamene.

Vysekávání (nastavte funkční přepínače 17 a 18 do polohy uvedené na obr. 17.3) - vysekávání kanálek do zdiva, betonu a kamene. Odstraňování keramických dlaždic.

[BH16-42 VB]

Příklepové vrtání (nastavte funkční přepínač 10 do polohy uvedené na obr. 18.1) - příklepové vrtání do zdiva, betonu a přírodního kamene.

Vysekávání (nastavte funkční přepínač 10 do polohy uvedené na obr. 18.2) - vysekávání kanálek do zdiva, betonu a kamene. Odstraňování keramických dlaždic.



Aby byl přechod mezi provozními režimy plynulejší, mírně sklíčidlo 1 (SDS PLUS) nebo 22 (SDS MAX) pootočte rukou.

Otočný volič rychlosti

[BH10-28 VB, BH12-28 VB, BH13-32 VB, BH15-32 VB, BH15-36 VB, BH16-42 VB]

Pomocí ovladače rychlosti 12 nastavte požadované otáčky a rychlost příklepů.

Požadovaná rychlost závisí na materiálu a lze ji určit praktickým vyzkoušením.

Pokud s elektronářadím pracujete delší dobu při nízkých otáčkách, je třeba ji po dobu 3 minut ochlazovat: spusťte elektronářadí na maximální rychlost a nechte ji běžet bez zátěže.

Systém ochrany proti vibracím

[BH10-28 VB, BH12-28 VB, BH13-32 VB, BH15-32 VB, BH15-36 VB, BH16-42 VB, H13-05 B, H17-11 B]

Systém ochrany proti vibracím je navržen tak, aby tlumil působení vibrací (během provozu) na operátora.

Bezpečnostní spojka

[BH10-26 B, BH10-28 VB, BH12-28 VB, BH13-32 VB, BH15-32 VB, BH15-36 VB, BH16-42 VB]

Bezpečnostní spojka chrání elektronářadí proti přetížení a poškození v případě, že při vrtání příslušenství uvízne.

Kontrolka napájení

[BH16-42 VB]

Kontrolka napájení 28 svítí, když je elektronářadí připojeno k síti a je připraveno k zapnutí.

Doporučení pro práci s elektronářadím



Při práci s vrtačkou používejte tlusté měkké rukavice, abyste zmírnili vliv vibrací na vaše ruce.



Při práci s vrtačkou používejte přidávané držadlo 4 usnadňuje to manipulaci a ovládání.

[BH10-26 B, BH10-28 VB, BH12-28 VB, BH13-32 VB, BH15-32 VB, BH15-36 VB]



Upozornění: dřevo a kovy vrtejte pouze v režimu bez příklepu.

- Pokud nástroj používáte k vrtání do kovových materiálů, pravidelně břit vrtáku promazávejte (neplatí při vrtání neželezných kovů a jejich slitin).
- Při vrtání do tvrdých kovů na mechanický nástroj více tlačte a snižte rychlost otáčení.
- Při vrtání otvorů do kovů nejdříve vyvrtejte otvor s malým průměrem a poté vrt rozšiřujte až do požadované velikosti (viz obr. 19).
- Při vrtání do dřeva zabráníte rozštěpení povrchu na druhé straně vrtaného materiálu, budete-li postupovat podle pokynů, které jsou uvedeny na obr. 20.
- Při vrtání otvorů do glazovaných keramických dlaždic nalepte v místě vrtu na dlaždicí lepicí pásku, abyste zvýšili přesnost vrtu a ochránili povrch dlaždice před poškozením (viz obr. 21). **Pozor: při vrtání do dlaždic používejte pouze bezpříklepové vrtání.**

Příklepové vrtání (viz obr. 22-23)

[BH10-26 B, BH10-28 VB, BH12-28 VB, BH13-32 VB, BH15-32 VB, BH15-36 VB, BH16-42 VB]

- Při příklepovém vrtání nezáleží na tom, jakou silou budete na vrtáčku tlačit. Proto při vrtání netlačte na vrtáčku nadměrnou silou mohlo by dojít k zaseknutí vrtáku a k přetížení motoru.
- Za účelem snížení množství prachu vznikajícího při vrtání otvorů proveďte kroky uvedené na obr. 22-23. Chcete-li vrtat otvory ve stropech, namontujte podle obr. 22 odsavač prachu 15.

Vysekávání

- Při práci dbejte, abyste pracovní příslušenství správně nastavili ke zpracovávanému materiálu: ne příliš blízko k okraji, jinak budete muset elektronářadí často posouvat, ani ne příliš daleko, jinak může příslušenství uvíznout ve zpracovávaném materiálu.
- Elektronářadí držte pevně oběma rukama a zatlačte. Nepoužívejte nadměrnou sílu: energie příklepového mechanismu je dostatečná pro efektivní výkon.
- Dbejte, aby nedocházelo k nadměrnému průniku pracovního příslušenství do zpracovávaného materiálu (například při rozvolňování půdy nebo demolicí staveb), pracovní příslušenství by mohlo uvíznout.
- Pokud při práci uvízne pracovní příslušenství v materiálu, nepokoušejte se jej uvolnit s použitím elektronářadí jako páky, mohlo by dojít k jeho poškození. Sejměte elektronářadí ze zaseknutého příslušenství. Pokračujte v práci a k uvolnění zaseknutého příslušenství použijte jiné příslušenství. **Poznámka: je přísně zakázáno zaseknuté pracovní příslušenství vytloukat, pácit nebo se jej pokoušet vytáhnout s pomocí jiných nástrojů nebo předmětů (trubek, navijáků, zvedáků atd.).**

Než začnete provádět údržbu elektronářadí, vždy je odpojte ze sítě.

Mazání elektronářadí

Množství maziva v elektrickém nářadí se musí pravidelně kontrolovat po každých 30 hodinách provozu a také po výměně uhlíkových kartáčů. Přírubovým klíčem 13 povolte uzávěr 8 (u H17-11 B použijte k odšroubování šroubů uzávěru 8 klíč s vnitřním šestihranem 23), zkontrolujte množství maziva a v případě potřeby jej doplňte. Použijte speciální mazivo z trubky 14.



Používání elektronářadí bez maziva nebo s nedostatečným množstvím maziva je zakázáno, jelikož to může vést k poškození elektronářadí nebo ztráty platnosti záruky.

Čištění elektronářadí

Nezbytnou podmínkou pro dlouhodobé a bezpečné používání tohoto elektronářadí je jeho čistota. Větrací otvory 7 pravidelně čistěte stlačeným vzduchem.

Poprodejní a aplikační servis

Náš poprodejní servis odpoví na Vaše dotazy k údržbě a opravě Vašeho výrobku a také k náhradním dílům. Informace o servisních střediscích, schématech dílů a informace o náhradních dílech naleznete také na adrese: www.dwt-pt.com.

**Přeprava
elektronářadí**

- V žádném případě nesmí na obal při přepravě působit žádný mechanický vliv.
- Při nakládání / vykládání není povoleno používat žádný druh technologie, který pracuje na principu sevření obalu.

**Ochrana životního
prostředí**



Suroviny nelikvidujte jako odpad, ale recyklujte je.

Elektronářadí, její příslušenství a obalové materiály by měly být zlikvidovány v souladu se zásadami recyklace surovin a ochrany životního prostředí. Na umělohmotných součástkách je uvedeno jejich označení pro tříděnou recyklaci. Tento návod je vytištěn na recyklovaném papíře vyrobeném bez použití chlóru.

Výrobce si vyhrazuje právo na změny.

Špecifikácie elektronáradia

Búracie kladivo BH10-26 B BH10-28 VB BH12-28 VB BH13-32 VB BH15-32 VB

Číslo elektronáradia [110-127 V ~50 Hz] [230-240 V ~50 Hz] pozrite strany 16-18

Menovitý výkon [W] 1050 1050 1200 1300 1500

Výkon [W] 480 360 560 580 720

Prúd pri napätí 110-127 V [A] 8,7 8,7 10,4 10,8 12,5
230-240 V [A] 4,8 4,8 5,4 5,8 6,8

Voľnobežné otáčky [min⁻¹] 1100 0-1020 0-870 0-850 0-880

Počet príklepov [min⁻¹] 4350 0-4350 0-4350 0-4300 0-4350

Energia príklepu [J] 4,5 5 5 5,5 6

Typ skľučovadla SDS PLUS SDS PLUS SDS PLUS SDS PLUS SDS PLUS

Vrtací výkon:

- betón [mm] [palece] 26 28 28 32 32
1-1/32" 1-7/64" 1-7/64" 1-17/64" 1-17/64"

- oceľ [mm] [palece] 13 13 13 13 13
33/64" 33/64" 33/64" 33/64" 33/64"

- drevo [mm] [palece] 40 40 40 40 40
1-37/64" 1-37/64" 1-37/64" 1-37/64" 1-37/64"

Hmotnosť [kg] [lb] 4,5 4,3 5 4,9 5,2
9,92 9,48 11,03 10,8 11,47

Trieda bezpečnosti □ / II □ / II □ / II □ / II □ / II

Akustický tlak [dB(A)] — 91,9 — 88 95,2

Výkon zvuku [dB(A)] — 102,9 — 99 105

Váhové vibrácie [m/s²] — 16,8 — 13,085 11,608

Špecifikácie elektronáradia

Búracie kladivo / kladivo BH15-36 VB BH16-42 VB H12-06 B H13-05 B H17-11 B

[110-127 V ~50 Hz]
[230-240 V ~50 Hz]

pozrite strany 16-18

Menovitý výkon [W] 1500 1600 1200 1300 1700

Výkon [W] 720 840 630 670 610

Prúd pri napätí 110-127 V [A] 12,5 13,8 10 10,8 14,2
230-240 V [A] 6,8 8 5,4 6 7,8

Voľnobežné otáčky [min⁻¹] 0-880 0-600 — — —

Počet príklepov [min⁻¹] 0-4350 0-3800 3900 4200 2100

Energia príklepu [J] 6 9 15 18 45

Typ skľučovadla SDS PLUS SDS MAX SDS MAX SDS MAX SDS MAX

Vrtací výkon:

- betón [mm] [palc] 36 42 — — —
1-27/64" 1-21/32"

- oceľ [mm] [palc] 13 33/64" — — —
33/64"

- drevo [mm] [palc] 40 — — — — —
1-37/64"

Hmotnosť [kg] [lb] 5,4 7,1 6 4,9 11
11,91 15,66 13,23 10,8 24,26

Trieda bezpečnosti □ / II □ / II □ / II □ / II □ / II

Akustický tlak [dB(A)] 92,3 — — 88,6 81,5

Výkon zvuku [dB(A)] 103,3 — — 105 105

Váhové vibrácie [m/s²] 19,23 — — 18,863 20,989

Informácie o hluku



Ak prekračuje akustický tlak hodnotu 85 dB(A), používajte vždy ochranu sluchu.



Vyhlasenie o zhode

Vyhlasujeme na výhradnú zodpovednosť, že výrobok opísaný v časti "Špecifikácie elektronáradia" spĺňa všetky príslušné ustanovenia smerníc 2006/42/EC vrátane ich zmien a je v súlade s nasledujúcimi normami: EN 60745-1:2009+A11:2010, EN 60745-2-6:2010, EN 55014-1:2017, EN 55014-2:2015, EN 61000-3-2:2014, EN 61000-3-3:2013.

Manažér certifikácie

Wu Cunzhen

* - pre elektrické náradie s napätím 230-240 V.

Merit Link International AG
Stabio, Švajčiarsko, 21.02.2020

Všeobecné bezpečnostné pravidlá



VAROVANIE - používateľ si musí prečítať návod na obsluhu, aby sa znížilo riziko zranenia!



VAROVANIE! Prečítajte si všetky bezpečnostné varovania a všetky pokyny. Nedodržanie týchto varovaní a pokynov môže mať za následok úraz elektrickým prúdom, požiar a / alebo vážne zranenie.

Uchovajte si všetky bezpečnostné upozornenia a pokyny pre budúce použitie.

Termín "elektrické náradie" v upozorneniach odkazuje na vaše elektrické náradie napájané zo siete (s prírodným káblom) alebo elektrické náradie napájané batériami (bez napájacieho kábla).

Bezpečnosť v pracovnom priestore

- **Pracovný priestor udržiavajte v čistote a dobre osvetlený.** Neporiadok alebo tmavé priestory môžu viesť k úrazom.
- **Neprevádzkujte elektrické náradie vo výbušnom prostredí, ako napríklad v prítomnosti horľavých kvapalín, plynov alebo prachu.** Elektrické náradie vytvára iskry, ktoré môže spôsobiť vznietenie prachu alebo výparov.
- **Deti a iné osoby v okolí udržiavajte mimo dosahu používaného elektrického náradia.** Rozptýlenie môže spôsobiť stratu kontroly.

Elektrická bezpečnosť

- **Zástrčky elektrických káblov náradia musia pasovať do zásuvky.** Nikdy zástrčku žiadnym spôsobom neupravujte. Nepoužívajte žiadne redukcie

zástrčiek s uzemneným (ukostreným) elektrickým náradím. Neupravované zástrčky a zodpovedajúce zásuvky znižujú riziko vzniku úrazu elektrickým prúdom.

- **Vyhňte sa kontaktu tela s uzemnenými povrchmi, ako sú potrubia, radiátory, sporáky a chladničky.** Ak vaše telo uzemnené alebo ukostrené, existuje zvýšené riziko úrazu elektrickým prúdom.

- **Nevystavujte elektrické náradie dažďu alebo vlhkému prostrediu.** Vniknutie vody do elektrického náradia zvyšuje riziko úrazu elektrickým prúdom.

- **Nenamáhajte napájací kábel. Nikdy nepoužívajte napájací kábel na nosenie, ťahanie alebo odpájanie elektrického náradia.** Chráňte napájací kábel pred teplom, olejom, ostrými hranami a pohyblivými časťami. Poškodene alebo spletené káble zvyšujú riziko úrazu elektrickým prúdom.

- **Pri práci s náradím vonku používajte predĺžovací kábel vhodný na vonkajšie použitie.** Používanie kábla vhodného na použitie vonku znižuje riziko úrazu elektrickým prúdom.

- **Pri práci s elektrickým náradím vo vlhkom prostredí je nevyhnutné používať napájanie chránené prúdovým chráničom (RCD).** Použitie RCD znižuje riziko úrazu elektrickým prúdom. **POZNÁMKA!** Termín "prúdový chránič (RCD)" môže byť nahradený termínom "prerušovač uzemneného obvodu (GFCI)" alebo "ochranný istič (ELCB)".

- **Varovanie!** Nikdy sa nedotýkajte nekrytých kovových povrchov na prevodovke, kryte a tak ďalej, pretože dotyk s kovovými povrchmi bude rušený elektromagnetickou vlnou, čo spôsobuje potenciálne zranenia alebo nehody.

Bezpečnosť osôb

- **Pri práci s elektrickým náradím buďte stále pozorní, sledujte, čo robíte a používajte zdravý rozum.** Nepoužívajte elektrické náradie, ak ste unavení alebo pod vplyvom drog, alkoholu alebo liekov. Chvilka nepozornosti pri práci s elektrickým náradím môže mať za následok vážne zranenie.

- **Používajte osobné ochranné pomôcky.** Vždy používajte ochranné okuliare. Ochranné prostriedky, ako respirátor, neklzáva bezpečnostná obuv, pevná ochranná prilba alebo ochrana sluchu, používané v príslušných podmienkach, znižujú nebezpečenstvo zranenia osôb.

- **Zabráňte náhodnému spusteniu. Pred pripojením k napájaciemu zdroju a / alebo akumulátoru, pred zdvihnutím alebo prenášaním náradia sa uistite, že vypínač je v polohe vypnuté.** Prenášanie náradia s prstom na spínači alebo pripájanie elektrického náradia do elektrickej siete so zapnutým spínačom môže byť príčinou nehôd.

- **Pred spustením náradia odstráňte všetky zoraďovacie nástroje a nastavovacie kľúče.** Zoraďovací nástroj alebo kľúč ponechaný v rotujúcich častiach elektrického náradia môže spôsobiť úraz osôb.

- **Pracujte len tam, kde bezpečne dosiahnete.** Vždy udržiavajte stabilný postoj a rovnováhu. To umožňuje lepšie ovládať náradie v neočakávaných situáciách.

- **Vhodne sa obliekajte. Nenoste voľný odev ani bižutériu.** Dbajte na to aby sa vaše vlasy, odev a rukavice nedostali do kontaktu s pohyblivými časťami. Voľné odevy, bižutéria alebo dlhé vlasy môžu byť zachytené pohybujúcimi sa časťami.

- **Ak sú zariadenia vybavené adaptérom na pripojenie odsávania prachu a zberných zariadení,**

zaisťíte ich správne pripojenie a správnu funkciu.

Použitie odsávania prachu môže znížiť ohrozenie spôsobené prachom.

- **Nedovoľte, aby vám skúsenosti získané časťm používaním náradia dovolili nadobudnúť sebauspokojenie a ignorovať zásady bezpečnosti.** Neopatrná činnosť môže spôsobiť vážne zranenie v zlomku sekundy.

- **Varovanie! Elektrické náradie môže počas prevádzky vytvárať elektromagnetické pole.** Toto pole môže za určitých okolností spôsobovať rušenie aktívnych alebo pasívnych lekárskeho implantátov. Aby sa znížilo riziko vážneho alebo smrteľného zranenia, odporúčame osobám s lekárskeho implantátmi, aby sa poradili so svojím lekárom a výrobcom lekárskeho implantátov pred použitím elektrického náradia.

Použitie a údržba náradia

- Osoby so zníženými psychofyzickými alebo duševnými schopnosťami, ako aj deti, nemôžu pracovať s elektrickým náradím, pokiaľ nie sú pod dohľadom alebo poučené o použití elektrického náradia osobou zodpovednou za ich bezpečnosť.

- **Elektrické náradie nepreťažujte. Používajte správny typ elektrického náradia pre vašu prácu.** Správne elektrické náradie bude lepšie a bezpečnejšie vykonávať prácu, pre ktorú bolo navrhnuté.

- **Nepoužívajte elektrické náradie v prípade, že prepínač sa nedá zapnúť a vypnúť.** Každé elektrické náradie, ktoré nemožno ovládať spínačom, je nebezpečné a musí byť opravené.

- **Pred každým nastavením, výmenou príslušenstva alebo uskladnením elektrického náradia vyťahnite zástrčku napájacieho kábla zo zásuvky a / alebo akumulátora.** Tieto preventívne bezpečnostné opatrenia znižujú riziko náhodného spustenia náradia.

- **Elektrické náradie skladujte mimo dosahu detí a nedovoľte osobám, ktoré neboli oboznámené s elektrickým náradím alebo s týmito pokynmi, aby elektrické náradie používali.** Elektrické náradie je v rukách nekvalifikovaných osôb nebezpečné.

- **Údržba elektrického náradia. Skontrolujte vychýlenie alebo uviaznutie pohyblivých častí, poškodenie jednotlivých dielov a iné okolnosti, ktoré môžu mať vplyv na prevádzku elektrického náradia. V prípade poškodenia dajte elektrické náradie pred jeho použitím opraviť.** Vďaka nehôd je spôsobených nedostatočnou údržbou elektrického náradia.

- **Rezné nástroje udržiavajte ostré a čisté.** Riadne udržiavané rezné nástroje s ostrými reznými britmi sú menej náchylné na zaseknutie a lepšie sa ovládajú.

- **Používajte elektrické náradie, príslušenstvo a nástroje atď. v súlade s týmito pokynmi, s prihliadnutím na pracovné podmienky a prácu, ktorá sa má vykonávať.** Použitie elektrického náradia na iné účely, ako sú určené, môže viesť k nebezpečným situáciám.

- **Rukoväte a plochy na uchopenie zdržiavajte suché, čisté a bez oleja a tuku.** Klzké rukoväte a uchopovacie plochy neumožňujú bezpečnú manipuláciu a ovládanie náradia v neočakávaných situáciách.

- Dbajte na to, aby ste pri práci s elektrickým náradím držali prídavnú rukoväť správne, čo je užitočné pri regulácii elektrického náradia. Preto správne držanie môže znížiť riziko nehody alebo zranenia.

Servis

- **Servis vášho elektrického náradia zverte kvalifikovanej osobe s použitím len originálnych náhradných dielov.** Tým bude zabezpečené, aby bola zachovaná bezpečnosť elektrického náradia.
- **Postupujte podľa pokynov na údržbu a výmenu príslušenstva.**

Osobitné bezpečnostné upozornenia

- **Používajte chrániče sluchu.** Vystavenie hluku môže spôsobiť stratu sluchu.

- **Ak sa s náradím dodáva pomocná rukoväť (rukoväte), používajte ju(ich).** Strata kontroly môže viesť k zraneniu osôb.

- **Pri vykonávaní operácie držte náradie za izolované úchopné miesta, pretože rezacie príslušenstvo môže prísť do kontaktu so skrytým vedením alebo samotným káblom.** Pri kontakte príslušenstva so "živým" vodičom by mohli byť nechránené kovové časti elektrického náradia pod prúdom a mohli by spôsobiť obsluhu úraz elektrickým prúdom.

- **Upozornenie k napájaciemu napätiu:** pri pripájaní prúdu si musíte potvrdiť, či napájacie napätie je rovnaké ako napätie vyznačené na údajovom štítku náradia. V prípade, že napájacie napätie je vyššie ako príslušné napätie, môže to mať za dôsledok nehodu operátora a zároveň bude náradie zničené. Preto, ak nebude potvrdené napájacie napätie, potom nikdy svojvoľne náradie nepripájajte. Naopak, keď je napájacie napätie je nižšie ako požadované napätie, môže dôjsť k poškodeniu motora.

Bezpečnostné pokyny pri prevádzke elektrického náradia



Prečítajte si všetky inštrukcie. V prípade použitia stroja, ktoré nie je v súlade s týmito ustanoveniami, môže dôjsť k zásahu elektrickým prúdom, požiaru alebo k vážnemu zraneniu.

- **Pred prevádzkou skontrolujte, či je vrtaná korunka upnutá v správnej polohe.**
- **Fungujúce elektrické náradie bude generovať vibrácie a vy by ste mali pred prevádzkou potvrdiť, že skrutky v rôznych miestach sú pevne utiahnuté.**
- **Pri prevádzke si chráňte oči klapkami.**
- **Udržiavajte horlivosť vrtnej korunky tak, aby bola dosiahnutá optimálna a najbezpečnejšia účinnosť.**
- **Pri výmene alebo montáži príslušenstva sa prevádzka musí prísne riadiť pokynmi k príslušenstvu.**
- **V prípade, že má produktor nejaké problémy, nesmiete sa snažiť opraviť ich osobne, ale odnesť ho do miestneho priradeného servisného strediska na kontrolu.**
- **Pripevnite obrobok tak ďaleko, ako je to možné.** Obrobok sa upevní pomocou upevňovacieho zariadenia alebo klepetovými kliešťami, čo by malo byť pevnejšie ako držanie kusa v ruke.
- **Pred zapnutím musí byť spínač potvrdený v polohe "vypnutý"; pred odložením elektrického náradia ho musíte vypnúť a zástrčku vytahnúť.**
- **Po tom, čo je príslušenstvo úplne statické, môžete dať dole elektrické náradie.**
- **Nedovoľte, aby sa napájací vodič dotýkal vrtnej korunky ani okolitých častí v prevádzke, môže to spôsobiť**

biť poškodenie napájacieho vodiča. Elektrický nástroj s poškodenými drôti nesmie byť použitý. Ak je pri práci napájací vodič poškodený, nedotýkajte sa ho a okamžite vytriahnite zástrčku. Poškodený drôt zvýši nebezpečenstvo úrazu elektrickým prúdom pre používateľa.

- Pri sekaní stien, podláh alebo pri podobných aktivitách venujte pozornosť tomu, aby ste boli ďaleko od potrubia plynu, pitnej vody a elektrických drôtov a prevádzkových nástrojov v týchto miestach držte tak, aby sa nedotýkali kovových častí. Príslušný detektor musí byť použitý tak, aby zistil umiestnenie skrytého napájacieho vodiča. Alebo môžete požadovať príslušné údaje od miestneho subjektu, ktorý je zodpovedný za napájanie. Drôty, ktoré sú vyvrátené, môžu spôsobiť požiar a zásah elektrickým prúdom. Poškodenie plynového potrubia povedie k explózií. Prevrtanie potrubia pre vodu spôsobí stratu vlastností.

- Ak sa príslušenstvo nainštalované na elektrickom náradí uchytiť, musí byť elektrické náradie okamžite vypnuté a zostať v pokoji. V tom čase bude elektrické náradie generovať ultravysoký reakčný krútiaci moment a mať za následok spätný zdvih. Príslušenstvo inštalované na elektrickom náradí je možné jednoducho uchytiť. Elektrické náradie je v hypermóboji alebo príslušenstvo inštalované na elektrickom náradí sa nakloní k obrokku.

- Skrytý elektrický drôt alebo napájací vodič elektrického náradia sa môže počas prevádzky prerezať. V takom prípade používajte na manipuláciu s elektrickým nástrojom izolovanú rukoväť. Ak sa náradie dotkne nabitých obvodov, kovové časti náradia vedú elektrinu a operátora môže zasiahnuť elektrický prúd.

- Pri prevádzke držte dve rukoväti produktora pevne oboma rukami, pričom majte stabilnú základňu. Náradie môžete držať stabilne oboma rukami; vyhnite sa prevádzke s jednou rukou.
- Plochý sekáč nesmie byť použitý v rotačnom stave (ako je napríklad rotačná vrtáčka a kladivová vrtáčka), keďže sa zablokuje a elektrické náradie nebude možné kontrolovať.

- Príslušenstva sa môžete dotknúť iba vtedy, ak máte rukavice. Vrtné korunky a príslušenstvo budú pri prevádzke horúce a ľahko sa môžete popáliť. Nikdy sa bezprostredne nedotýkajte vrtnej korunky alebo jej častí v okolí po ukončení práce. Tieto časti vám môžu spôsobiť oparenia a popáliť kožu. Nosenie rukavíc a odpočinkov môžu znížiť vibrácie a poranenia rúk a paží.

- Ruky a telo nesmú byť umiestnené medzi elektrickým náradím a stenou alebo stĺpom s cieľom zabránenia odskočenia náradia pri zablokovaní vrtnej korunky.
- V prípade použitia predĺženého napájacieho vodiča siahnite po napájacom vodiči s dvojitou izoláciou s rovnakou špecifikáciou, ako má elektrické náradie.

- Nevypínajte motor vrtáčky pri plnej záťaži.
- Nikdy neodstraňujte z okolia vrtu odštiepky a úlomky, keď je motor vrtáčky v prevádzke.

- Nepoužívajte vrtáky (dláta) ani iné príslušenstvo, ktoré nie je odporúčané na použitie s touto vrtáčkou.
- Pri práci nikdy netlačte na vrtáčku nadmernou silou mohlo by dôjsť k zaseknutiu vrtáka (dláta) a k preťaženiu motora.

- Dávajte pozor, aby sa vrták (dláto) nezasekol vo vrtanom materiáli. Ak by k tomu došlo, nesnažte sa vrták (dláto) uvoľniť za pomoci motora vrtáčky, mohlo by dôjsť k jeho poškodeniu.

- Nikdy sa nesnažte zaseknutý vrták (dláto) uvoľniť z vrtaného materiálu pomocou úderov kladivom alebo

iným predmetom odštiepky a úlomky by mohli zraniť obsluhu alebo aj iné osoby.

- Pri dlhodobom používaní vrtáčky dávajte pozor, aby nedošlo k jej prehriatiu a preťaženiu.

- Počas prevádzky, najmä na klzkom alebo nerovnom povrchu, a tiež pri práci v blízkosti zrázov, svahov alebo vo výškach, je nutné vylúčiť možnosť pádu obsluhy i elektronáradia (použite oploštenie alebo ochranné prostriedky).

- V priebehu prác súvisiacich s demoláciou stavieb je nutné správne posúdiť vplyv takých prác a prijať nevyhnutné bezpečnostné opatrenia. Napríklad vybrať správne miesto na prácu a naplánovať únikové cesty v závislosti od smeru padajúcej stutiny.

- Pri práci na ceste je nutné dodržiavať zvláštne bezpečnostné predpisy (inštalovať požadované dopravné značky, nosiť vhodný odev atď.).



Varovanie: chemické látky obsiahnuté v prachu, vytvorené pri brúsení, rezaní, pílení, brúsení, vrtaní a ďalších činnostiach stavebníctva môžu vyvolať rakovinu, kongenitálnu nedostatočnosť alebo môžu byť škodlivé pre plodnosť. Ión niektorých chemických látok je:

- pred začatím opravy alebo výmeny dielov na stroji sa musí najprv vytriahnuť elektrická zástrčka zo zásuvky;

- priehľadné dva výrobky s oxidom kremičitým a iné výrobky na murovanie v stene z tehál a cementu; chróm - arzén (CCA) v dreve s chemickým ošetrením. Stupeň škodlivosti týchto látok závisí od častého vykonávania týchto prác. Ak chcete obmedziť kontakt s týmito chemickými látkami, pracujte v prostredí s ventiláciou a používajte prístroje s bezpečnostnými certifikátmi (ako je maska proti prachu vyhotovená s malým prachovým filtrom).

Symbole použité v príručke

V príručke sú použité nasledujúce symboly, zapamätajte si, prosím, ich význam. Správna interpretácia symbolov vám umožní správne a bezpečne používať elektronáradia.

Symbol

Význam

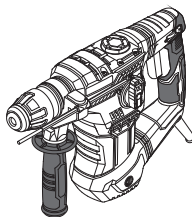

Búracie kladivo / kladivo

Časti označené sivou - mäkké držadlo (s izolovaným povrchom).

BH...
Ser.No.: XX XXXXXXX











Štítok s výrobným číslom:

BH ... / H ... - model;

XX - dátum výroby;

XXXXXXXX - výrobné číslo.

Symbol	Význam
	SDS PLUS (so skľučovadlom alebo pre príslušenstvo s drienkom).
	SDS MAX (so skľučovadlom alebo pre príslušenstvo s drienkom).
	HEX-17 (so skľučovadlom alebo pre príslušenstvo s drienkom).
	Prečítajte si všetky bezpečnostné predpisy a pokyny.
	Používajte ochranné okuliare.
	Používajte chrániče sluchu.
	Používajte respirátor.
	Pred inštaláciou alebo nastavením elektronáradie odpojte od siete.
	Nebezpečenstvo poškodenia skrytého vedenia alebo domových rozvodov.
	Smer pohybu.
	Smer otáčania.
	Zablokovaný.
	Odblokovaný.
	Režim "Vrtanie".
	Režim "Príklepové vrtanie".

Symbol	Význam
	Zvláštny režim, ktorý umožňuje otáčanie dláta na inštaláciu do pohodlnej prevádzkovej polohy.
	Režim "Sekanie".
	Zakázané.
	Režim "Vrtanie".
	Pri vrtaní do dlaždíc používajte iba bezpríklepové vrtanie.
	Dvojitá izolácia / trieda ochrany.
	Pozor. Dôležité.
	Značka, ktorá potvrdzuje, že výrobok spĺňa základné požiadavky európskych smerníc a harmonizovaných noriem.
	Užitočné informácie.
	Používajte ochranné rukavice.
	Elektronáradie nevhadzujte do kontajnera s komunálnym odpadom.

Spôsob použitia DWT

Elektrické nástroje umožňujú vykonávanie nasledujúcich typov činností:

[BH10-26 B, BH10-28 VB, BH12-28 VB, BH13-32 VB, BH15-32 VB, BH15-36 VB]

- vrtanie bez príklepu (drevo, syntetické materiály, kov);
- vrtanie s príklepom (tehly, betón, prírodný kameň);

• sekacie (vysekávanie káblových kanálov do tehál, betónu, kameňa, odstránenie starej dlažby atď.).

[BH16-42 VB]

• vŕtanie s príklepom (tehly, betón, prírodný kameň);
• sekacie (vysekávanie káblových kanálov do tehál, betónu, kameňa, odstránenie starej dlažby atď.).

[H12-06 B, H13-05 B, H17-11 B]

• hĺbenie výklenkov a otvorov v stenách a stropných konštrukciách;
• demolácia budov (tehlové alebo kamenné murivo, monolitický betón atď.);
• lámanie alebo uvoľňovanie rôznych materiálov alebo spevnených povrchov (betón, asfalt, dlažobné kocky, pôda so štrkom, ľad atď.);
• sekacie ľadu, ľlu atď.;
• zatĺkanie kolov a uzemňovacích tyčí;
• razenie rôznych materiálov.

Niektoré z vyššie uvedených činností vyžadujú zvlášť-ne príslušenstvo, ktoré nie je súčasťou dodávky a nie je popísané v tejto príručke.

Súčasť elektronáradia

- 1 Skľučovadlo **SDS PLUS**
- 2 Protiprachové puzdro
- 3 Upínacia objímka
- 4 Pomocná rukoväť *
- 5 Upínacia skrutka *
- 6 Hĺbková zarážka *
- 7 Ventilačné štrbiny
- 8 Kryt
- 9 Poistka
- 10 Funkčný prepínač
- 11 Spínač zap. / vyp.
- 12 Otočný volič rýchlosti
- 13 Prírubový kľúč *
- 14 Tuba s mazivom *
- 15 Odsávač prachu *
- 16 Držadlo *
- 17 Funkčný prepínač (vŕtanie / vysekávanie)
- 18 Prepínač nárazového mechanizmu (vŕtanie / nárazové vŕtanie)
- 19 Skľučovadlo **HEX-17**
- 20 Rukoväť *
- 21 Poistné tlačidlo pre spínač zap. / vyp.
- 22 Skľučovadlo **SDS MAX**
- 23 Inbusový kľúč *
- 24 Skľučovadlo ozubeného kolesa vŕtačky *
- 25 Adaptér **SDS PLUS** *
- 26 Skrutka *
- 27 Kľúč skľučovadla vŕtačky *
- 28 Kontrolka napájania

* Voliteľné príslušenstvo

Štandardná dodávka **nesmú obsahovať všetky príslušenstvá uvedené na obrázku alebo popísané v texte.**

Montáž a nastavenie súčasť elektronáradia

Než začnete vykonávať údržbu elektronáradia, vždy ho odpojte od siete.



Spojovací materiál nedotahujte príliš, zabránite tak poškodeniu závitů.



Montáž / demontáž / nastavenie niektorých prvkov je rovnaké pre všetky modely elektronáradia; v takom prípade nie sú pri obrázku uvádzané špecifické modely.

Pomocná rukoväť (pozrite obr. 1-2)

Pri prevádzke používajte vždy pomocnú rukoväť **4**. Prídavné držadlo **4** je možné nastaviť tak, aby bola manipulácia s vŕtačkou pre používateľa čo najpohodľnejšia.

[BH10-26 B, BH10-28 VB, BH12-28 VB, BH13-32 VB, BH15-32 VB, BH15-36 VB, BH16-42 VB]

- Uvoľnite držadlo **4** tak, ako je znázornené na obr. 1.1.
- Nastavte držadlo **4** do požadovanej polohy (pozrite obr. 1.2).
- Utiahnite držadlo **4** tak, ako je znázornené na obr. 1.3.

[H12-06 B, H13-05 B, H17-11 B]

- Povoľte upínaciu maticu **20**, ako je znázornené na obr. 2.1.
- Nastavte držadlo **4** do požadovanej polohy (pozrite obr. 2.2).
- Dotiahnite upínaciu maticu **20**, ako je znázornené na obr. 2.3.

Hĺbková zarážka (pozrite obr. 3-8)

Na nastavenie požadovanej hĺbky vŕtania použite dorazovú tyč **6** (pozrite obr. 3-8).

[BH10-28 VB]

- Stlačte a podržte držadlo **16** (pozrite obr. 3.1, 4.1).
- Nastavte dorazovú tyč **6** na požadovanú hĺbku vŕtania (pozrite obr. 3.2, 4.2).
- Uvoľnite držadlo **16** (pozrite obr. 3.3, 4.3).

[BH10-26 B, BH12-28 VB, BH13-32 VB]

- Povoľte prídavnú rukoväť **4**, ako je znázornené na obr. 5.1, 6.2.
- Posunutím hĺbkového dorazu **6** nastavte požadovanú hĺbku vŕtania (pozrite obr. 5.2, 6.2).
- Utiahnite prídavnú rukoväť **4**, ako je znázornené na obr. 5.3, 6.2.

[BH15-32 VB]

- Povoľte upínaciu skrutku **5** (pozrite obr. 7.1, 8.2).
- Posunutím hĺbkového dorazu **6** nastavte požadovanú hĺbku vŕtania (pozrite obr. 7.2, 8.2).
- Utiahnite upínaciu skrutku **5** (pozrite obr. 7.3, 8.2).

Montáž / výmena príslušenstva (pozrite obr. 9-11)

[BH10-26 B, BH10-28 VB, BH12-28 VB, BH13-32 VB, BH15-32 VB, BH15-36 VB, BH16-42 VB, H13-05 B, H17-11 B]



Pri nasadzovaní nástroja sa presvedčte, či nie je poškodené protiprachové puzdro č. 2. Ak je protiprachové puzdro č. 2 poškodené, je nutné ho okamžite nechať

vymeniť v špecializovanom servisnom stredisku DWT.



Vrtáky typu **SDS PLUS** a **SDS MAX** sa vďaka konštrukcii skľučovadiel **SDS PLUS** a **SDS MAX** môžu voľne pohybovať v určitom rozmedzí. Preto pri chode bez záťaže je možné pozorovať určité vyosenie vrtáka, ktoré sa pri vrтанí automaticky vyrovná. Neovplyvňuje to však presnosť vrтania.

• Pred nasadením vrták (sekáč) vyčistíte a namažete driek s tenkou vrstvou oleja.

- **Pri upevnení vrtáka (dláta):**
 - vysuňte upínaciu objímku **3** a podržte ju v tejto polohe (pozrite obr. 9.1);
 - zasuňte (ľahkým otáčaním) vrták (dláto) do skľučovadla **1 (SDS PLUS)** alebo do skľučovadla **22 (SDS MAX)** až po zarážku (pozrite obr. 9.2);
 - uvoľnite upínaciu objímku **3** (pozrite obr. 9.3);
 - skontrolujte upevnenie vrtáka (dláta) tým, že sa ho pokúsite vytiahnuť zo skľučovadla **1 (SDS PLUS)** alebo zo skľučovadla **22 (SDS MAX)**.

- **Pri vybratí vrtáka (dláta):**
 - vysuňte upínaciu objímku **3** a podržte ju v tejto polohe (pozrite obr. 10.1);
 - vyberte vrták (dláto) zo skľučovadla **1 (SDS PLUS)** alebo zo skľučovadla **22 (SDS MAX)** (pozrite obr. 10.2);
 - uvoľnite upínaciu objímku **3** (pozrite obr. 10.3).

[H12-06 B]

- Posuňte upevňovaciu objímku **3** dozadu a držte ju v tejto polohe (pozrite obr. 11.1).
- Namontujte / vymeňte príslušenstvo. Pri inštalácii pracovného príslušenstva je nutné najprv vyčistiť driek (pozrite obr. 11.2).
- Uvoľnite upevňovaciu objímku **3** (pozrite obr. 11.3).



Pri vyberaní vrtáka (dláta) zo skľučovadla používajte rukavice, pretože môže byť vrták (dláto) po dlhom vrтaní nebezpečne horúci.

Výmena protiprachového krytu (pozrite obr. 12)

[BH10-26 B, BH10-28 VB, BH12-28 VB, BH13-32 VB, BH15-32 VB, BH15-36 VB, BH16-42 VB, H13-05 B, H17-11 B]



Protiprachový kryt 2 zabraňuje vnikaniu prachu do skľučovadla SDS PLUS alebo SDS MAX. Nikdy nepoužívajte náradie s poškodeným protiprachovým krytom 2 - v prípade poškodenia je nutné kryt neodkladne vymeniť. Výmenu dielu môžete vykonať sami alebo prostredníctvom servisného strediska DWT.

- Vysuňte upínaciu objímku **3** a podržte ju v tejto polohe (pozrite obr. 12.1).
- Vytiahnite protiprachový kryt **2** a vyberte ho (pozrite obr. 12.2).
- Nasadte nový protiprachový kryt **2** (pozrite obr. 12.3).
- Uvoľnite upínaciu objímku **3** (pozrite obr. 12.4).

Adaptér pre skľučovadlo SDS PLUS

[BH10-26 B, BH10-28 VB, BH12-28 VB, BH13-32 VB, BH15-32 VB, BH15-36 VB]

- Adaptér **25 (SDS PLUS)** a skrutka **26** umožňujú používanie korunkových skľučovadiel **24**.
- Adaptér **25 (SDS PLUS)** nikdy nepoužívajte pri príklepovom vrтанí alebo dlabaní.
- Vítacie korunky, ktoré nepatria k systému **SDS PLUS**, sa pre nárazové vrтanie nesmú používať.

Montáž / demontáž ozubeného skľučovadla (pozrite obr. 13-14)

[BH10-26 B, BH10-28 VB, BH12-28 VB, BH13-32 VB, BH15-32 VB, BH15-36 VB]

- Naskrutkujte skľučovadlo na kľúč č. **24** na adaptér **SDS PLUS** č. **25** a zablokujte ho v jeho polohe skrutkou č. **26** (pozrite obr. 13).
- Nainštalujte adaptér **25 (SDS PLUS)** do skľučovadla **1 (SDS PLUS)** a postupujte pritom rovnako ako pri montáži vrtáka (sekáča) pozrite obr. 14.
- Pri demontáži zopakujte kroky uvedené vyššie, ale v opačnom poradí.



Pozor: Nezabudnite na to, že pri montáži / demontáži skľučovadla 24 s ozubeným vencom má skrutka 26 ľavotočivý závit.

Montáž / výmena príslušenstva (pozrite obr. 15)

[BH10-26 B, BH10-28 VB, BH12-28 VB, BH13-32 VB, BH15-32 VB, BH15-36 VB]

- Uvoľnite časti držiaka pomocou kľúča skľučovadla **27** a potom rukou otáčajte vretenom skľučovadla **24** proti smeru hodinových ručičiek (pozrite obr. 15), až sa časti držiaka od seba vzdialia tak, aby bolo možné upevnenie / výmena príslušenstva.
- Nasadte / vymeňte príslušenstvo (napr. vrták).
- Otáčajte objímku ozubeného skľučovadla **24** v smere hodinových ručičiek, kým nasadené príslušenstvo nebude pevne upnuté. Os príslušenstva musí byť riadne vycentrovaná.
- Dotiahnite časti skľučovadla **24** pomocou kľúča skľučovadla **27** rovnakým momentom vo všetkých troch otvoroch na bočnej strane skľučovadla.



Pri dlhšom používaní môže dôjsť k zahriatiu ostria vrtáka; pri jeho zložení použite rukavice.

Počiatočná prevádzka elektronáradia

- Používajte len správne napájacie napätie: hodnota napájacieho napätia musí zodpovedať informácii uvedenej na identifikačnom štítku elektronáradia.
- Vítacka je z výroby správne premazaná a pripravená na použitie.
- Pri novo zakúpenej vrtáčke nejaký čas trvá, než sa súčasti zabehnú, a vrtáčka znesie plné zaťaženie. Trvanie zábehu je asi 5 hodín.
- Mazivo prevodového ústrojenstva sa na prevádzkovú teplotu zahreje veľmi rýchlo. V závislosti od teploty okolitého prostredia to môže trvať približne od 15 s (pri

teplotu okolitého prostredia 32°C) do 2 minút (pri teplote okolitého prostredia 0°C).

Zapnutie / vypnutie elektronáradia

[BH10-26 B, BH10-28 VB, BH12-28 VB, BH13-32 VB,
BH15-32 VB, BH15-36 VB, BH16-42 VB]

Zapnutie:

Stlačte spínač zap. / vyp. č. 11.

Vypnutie:

Uvoľnite spínač zap. / vyp. č. 11.

[H12-06 B, H13-05 B]

Krátkodobé zapnutie / vypnutie

Ak chcete náradie krátkodobu zapnúť, stlačte a podržte vypínač 11. Po uvoľnení vypínača sa náradie opäť vypne.

Dlhodobé zapnutie / vypnutie

Zapnutie:

Stlačte vypínač 11 a zaistíte ho v polohe pomocou poistného tlačidla 21.

Vypnutie:

Stlačte a uvoľnite hlavný vypínač 11.

[H17-11 B]

Krátkodobé zapnutie / vypnutie

Ak chcete náradie krátkodobu zapnúť, stlačte a podržte vypínač 11. Po uvoľnení vypínača sa náradie opäť vypne.

Dlhodobé zapnutie / vypnutie

Zapnutie:

Stlačte hlavný vypínač 11 a zaistíte ho v tejto polohe tlačidlom blokovania 21, posunutím nahor.

Vypnutie:

Stlačte a uvoľnite hlavný vypínač 11.

Konstruktívne prvky elektronáradia

Ovládacie prvky prevádzkového režimu (pozrite obr. 16-18)



Prevádzkové režimy sa smú prepínať len pri vypnutom motore zariadenia.



Prepínače funkcií 10 a 17 sú vybavené poistkou 9, ktorá slúži na zaistenie prepínača funkcií v nastavenej polohe. Stlačte poistku 9 a otáčaním prepínača funkcií 10 alebo 17 nastavte požadovaný pracovný režim.

[BH10-28 VB, BH15-32 VB]

Funkčný prepínač 10 sa používa na prepínanie medzi nasledujúcimi prevádzkovými režimami nástroja (pozrite obr. 16):

Vŕtanie (nastavte funkčný prepínač 10 do polohy uvedenej na obr. 16.1) - nenárazové vŕtanie do dreva, syntetických hmôt a kovu.

Nárazové vŕtanie (nastavte funkčný prepínač 10 do polohy uvedenej na obr. 16.2) - nárazové vŕtanie do steny, betónu a prírodného kameňa.

Rotácia sekáča (nastavte prepínač 10 do polohy znázornenej na obr. 16.3) - v tomto režime nie je možné vaše elektrické náradie používať, ale je možné nastaviť sekáč do vhodnej polohy na sekacie práce.

Vysekávanie (nastavte funkčný prepínač 10 do polohy uvedenej na obr. 16.4) - vysekávanie kanálikov do steny, betónu a kameňa. Odstraňovanie keramických dlaždíc.

[BH10-26 B, BH12-28 VB, BH13-32 VB, BH15-36 VB]

Funkčné prepínače 17 a 18 sa používajú na prepínanie medzi nasledujúcimi prevádzkovými režimami nástroja (pozrite obr. 17):

Vŕtanie (nastavte funkčné prepínače 17 a 18 do polohy uvedenej na obr. 17.1) - nenárazové vŕtanie do dreva, syntetických hmôt a kovu.

Príklepové vŕtanie (nastavte prepínače funkcií 17 a 18 do polôh znázornených na obrázku 17.2) - príklepové vŕtanie do muriva, betónu a prírodného kameňa.

Vysekávanie (nastavte funkčné prepínače 17 a 18 do polohy uvedenej na obr. 17.3) - vysekávanie kanálikov do steny, betónu a kameňa. Odstraňovanie keramických dlaždíc.

[BH16-42 VB]

Príklepové vŕtanie (nastavte funkčný prepínač 10 do polohy uvedenej na obr. 18.1) - príklepové vŕtanie do muriva, betónu a prírodného kameňa.

Vysekávanie (nastavte funkčný prepínač 10 do polohy uvedenej na obr. 18.2) - vysekávanie kanálikov do steny, betónu a kameňa. Odstraňovanie keramických dlaždíc.



Aby bol prechod medzi prevádzkovými režimami plynulejší, mierne skľučovadlo 1 (SDS PLUS) alebo 22 (SDS MAX) pootočte rukou.

Otočný volič rýchlosti

[BH10-28 VB, BH12-28 VB, BH13-32 VB, BH15-32 VB,
BH15-36 VB, BH16-42 VB]

Pomocí ovladače rýchlosti 12 nastavte požadované otáčky a rýchlosť príklepů.

Požadovaná rýchlosť závisí na materiálu a lze ji určit praktickým vyzkoušením.

Ak s elektronáradím pracujete dlhší čas pri nízkych otáčkach, je potrebné ju počas 3 minút ochladzovať: spustíte elektronáradie na maximálnu rýchlosť a nechajte ju bežať bez záťaže.

Systém ochrany proti vibráciám

[BH10-28 VB, BH12-28 VB, BH13-32 VB, BH15-32 VB, BH15-36 VB, BH16-42 VB, H13-05 B, H17-11 B]

Systém ochrany proti vibráciám je navrhnutý tak, aby tlmił pôsobenie vibrácií (počas prevádzky) na operátora.

Bezpečnostná spojka

[BH10-26 B, BH10-28 VB, BH12-28 VB, BH13-32 VB, BH15-32 VB, BH15-36 VB, BH16-42 VB]

Bezpečnostná spojka chráni elektronáradie proti preťaženiu a poškodeniu v prípade, že pri vŕtaní príslušenstvo uviazne.

Kontrolka napájania

[BH16-42 VB]

Kontrolka napájania **28** svieti, keď je elektronáradie pripojené k sieti a je pripravené na zapnutie.

Odporúčania pre prácu s elektronáradím



Pri práci s vŕtačkou používajte hrubé mäkké rukavice, aby ste zmiernili vplyv vibrácií na vaše ruky.



Pri práci s vŕtačkou používajte prídavné držadlo 4 uľahčuje to manipuláciu a ovládanie.

Vŕtanie (pozrite obr. 19-23)

[BH10-26 B, BH10-28 VB, BH12-28 VB, BH13-32 VB, BH15-32 VB, BH15-36 VB]



Upozornenie: drevo a kovy vŕtajte iba v režime bez príklepu.

- Pokiaľ nástroj používate na vŕtanie do kovových materiálov, pravidelne ostrie vŕtáka mažte (neplatí pri vŕtaní neželezných kovov a ich zliatin).
- Pri vŕtaní do tvrdých kovov na mechanický nástroj viac tlačte a znížte rýchlosť otáčania.
- Pri vŕtaní veľkých priemerov do kovov najskôr vyvŕtajte otvor s malým priemerom a potom vŕt rozširujete až do požadovanej veľkosti (pozrite obr. 19).
- Pri vŕtaní do dreva zabránite rozštípeniu povrchu na druhej strane vŕtaného materiálu, ak budete postupovať podľa pokynov, ktoré sú uvedené na obr. 20.
- Pri vŕtaní otvorov do glazovaných keramických dlaždíc nalepte v mieste vŕtu na dlaždicu lepiacu pásku, aby ste zvýšili presnosť vŕtu a ochránili povrch dlaždice pred poškodením (pozrite obr. 21). **Pozor:** pri vŕtaní do dlaždíc používajte iba bezpríklepové vŕtanie.

Príklepové vŕtanie (pozrite obr. 22-23)

[BH10-26 B, BH10-28 VB, BH12-28 VB, BH13-32 VB, BH15-32 VB, BH15-36 VB, BH16-42 VB]

- Pri príklepovom vŕtaní nezáleží na tom, akou silou budete na vŕtačku tlačiť. Preto pri vŕtaní netlačte na

vŕtačku nadmernou silou mohlo by dôjsť k zaseknutiu vŕtáka a k preťaženiu motora.

- S cieľom zníženia množstva prachu vznikajúceho pri vŕtaní otvorov vykonajte kroky uvedené na obr. 22-23. Ak chcete vŕtať otvory v stropoch, namontujte podľa obr. 22 odsávač prachu 15.

Vysekávanie

- Pri práci dbajte na to, aby ste pracovné príslušenstvo správne nastavili voči spracovávanému materiálu: nie príliš blízko k okraju, inak budete musieť elektronáradie často posúvať, ani nie príliš ďaleko, inak môže príslušenstvo uviaznuť v spracovávanom materiáli.
- Elektronáradie držte pevne oboma rukami a zatlačte. Nepoužívajte nadmernú silu, energia príklepového mechanizmu je dostatočná pre efektívny výkon.
- Dbajte na to, aby nedochádzalo k nadmernému prieniku pracovného príslušenstva do spracovávaného materiálu (napríklad pri uvoľňovaní pôdy alebo demolácii stavieb), pracovné príslušenstvo by mohlo uviaznuť.
- Pokiaľ pri práci uviazne pracovné príslušenstvo v materiáli, nepokúšajte sa ho uvoľniť s použitím elektronáradia ako páky, mohlo by dôjsť k jeho poškodeniu. Snímate elektronáradie zo zaseknutého príslušenstva. Pokračujte v práci a na uvoľnenie zaseknutého príslušenstva použite iné príslušenstvo. **Poznámka:** je prísne zakázané zaseknuté pracovné príslušenstvo vytákať, páčiť alebo sa ho pokúšať vytiahnuť s pomocou iných nástrojov alebo predmetov (rúrok, navijakov, zdvihákov atď.).

Údržba elektronáradia / preventívne opatrenia

Než začnete vykonávať údržbu elektronáradia, vždy ho odpojte od siete.

Mazanie elektronáradia

Množstvo maziva elektrického náradia sa musí kontrolovať pravidelne po každých 30 hodinách prevádzky, ako aj po výmene uhlíkových kefiiek. Aby ste to mohli urobiť, použite imbusový kľúč **13** na uvoľnenie krytu **8** (pre **H17-11 B** použite na uvoľnenie skrutiek krytu **8** imbusový kľúč **23**), skontrolujte množstvo maziva a v prípade potreby ho pridajte. Použite špeciálne mazivo z tuby 14.



Používanie elektrického nástroja bez mazania alebo s nedostatočným objemom maziva je zakázané, pretože môže viesť k poškodeniu elektrického nástroja, prípadne môžete stratiť nárok na záručnú opravu.

Čistenie mechanického nástroja

Nevyhnutnou podmienkou na dlhodobé a bezpečné používanie tohto mechanického nástroja je jeho čistota. Vetracie otvory **7** pravidelne čistíte stlačeným vzduchom.

Popredajný a aplikačný servis

Náš popredajný servis odpovie na vaše otázky k údržbe a oprave vášho výrobku a tiež k náhradným dielom. Informácie o servisných strediskách, schémach dielov a informácie o náhradných dieloch nájdete aj na adrese: www.dwt-pt.com.

Preprava elektronáradia

- V žiadnom prípade nesmie na obal pri preprave pôsobiť žiadny mechanický vplyv.
- Pri nakladaní / vykladaní nie je povolené používať žiadny druh technológie, ktorý pracuje na princípe zovretia obalu.

Ochrana životného prostredia



Suroviny nelikvidujte ako odpad, ale ich recyklujte.

Elektronáradie, jej príslušenstvo a obalové materiály by mali byť zlikvidované v súlade so zásadami recyklácie surovín a ochrany životného prostredia.

Na umelohmotných súčiastkach je uvedená ich označenie pre triedenú recykláciu.

Tento návod je vytlačený na recyklovanom papieri vyrobenom bez použitia chlóru.

Výrobca si vyhradzuje právo na zmeny.

Slovensky
Автомобили «130»

Date tehnice ale uneltei electrice

Ciocan rotativ BH10-26 B BH10-28 VB BH12-28 VB BH13-32 VB BH15-32 VB

Codul uneltei electrice [110-127 V ~50 Hz]
[230-240 V ~50 Hz]

consultați paginile 16-18

Puterea absorbită [W] 1050 1050 1200 1300 1500

Putere [W] 480 360 560 580 720

Amperajul în funcție de voltaj
110-127 V [A] 8,7 8,7 10,4 10,8 12,5
230-240 V [A] 4,8 4,8 5,4 5,8 6,8

Număr de turații în gol [min⁻¹] 1100 0-1020 0-870 0-850 0-880

Coefficient de percutare [min⁻¹] 4350 0-4350 0-4350 0-4300 0-4350

Putere pe lovitură [J] 4,5 5 5 5,5 6

Tipul mandrinei SDS PLUS SDS PLUS SDS PLUS SDS PLUS SDS PLUS

Diametru de găurire:

- beton [mm]
[inchi] 26 28 28 32 32
1-1/32" 1-7/64" 1-7/64" 1-17/64" 1-17/64"

- oțel [mm]
[inchi] 13 13 13 13 13
33/64" 33/64" 33/64" 33/64" 33/64"

- lemn [mm]
[inchi] 40 40 40 40 40
1-37/64" 1-37/64" 1-37/64" 1-37/64" 1-37/64"

Greutate [kg]
[lb] 4,5 4,3 5 4,9 5,2
9,92 9,48 11,03 10,8 11,47

Clasa de protecție □ / II □ / II □ / II □ / II □ / II

Presiune acustică [dB(A)] — 91,9 — 88 95,2

Putere acustică [dB(A)] — 102,9 — 99 105

Vibrații ponderate [m/s²] — 16,8 — 13,085 11,608

Date tehnice ale uneltei electrice

Ciocan rotativ / ciocan BH15-36 VB BH16-42 VB H12-06 B H13-05 B H17-11 B

Codul uneltei electrice [110-127 V ~50 Hz]
[230-240 V ~50 Hz]

consultați paginile 16-18

Puterea absorbită [W] 1500 1600 1200 1300 1700

Putere [W] 720 840 630 670 610

Amperajul în funcție de voltaj
110-127 V [A] 12.5 13.8 10 10.8 14.2
230-240 V [A] 6.8 8 5.4 6 7.8

Număr de turații în gol [min⁻¹] 0-880 0-600 — — —

Coefficient de percutare [min⁻¹] 0-4350 0-3800 3900 4200 2100

Putere pe lovitură [J] 6 9 15 18 45

Tipul mandrinei SDS PLUS SDS MAX HEX-17 SDS MAX SDS MAX

Diametru de găurire:

- beton [mm]
[inchi] 36 42 — — —
1-27/64" 1-21/32"

- oțel [mm]
[inchi] 13 33/64" — — —

- lemn [mm]
[inchi] 40 1-37/64" — — —

Greutate [kg]
[lb] 5.4 7.1 6 4.9 11
11.91 15.66 13.23 10.8 24.26

Clasa de protecție □ / II □ / II □ / II □ / II □ / II

Presiune acustică [dB(A)] 92,3 — — 88,6 81,5

Putere acustică [dB(A)] 103,3 — — 105 105

Vibrații ponderate [m/s²] 19,23 — — 18,863 20,989

Informații despre zgomot



Purtați căști antifonice dacă presiunea acustică depășește 85 dB(A).



Declarație de conformitate

Declarăm pe proprie răspundere că produsul descris la paragraful "Date tehnice ale uneltei electrice" corespunde tuturor dispozițiilor relevante ale Directivei 2006/42/EC inclusiv modificărilor acestora și este în conformitate cu următoarele standarde:

EN 60745-1:2009+A11:2010,

EN 60745-2-6:2010,

EN 55014-1:2017,

EN 55014-2:2015,

EN 61000-3-2:2014,

EN 61000-3-3:2013.

Manager de
certificare

Wu Cunzhen

* - pentru unelte electrice cu tensiune de 230-240 V.

Merit Link International AG
Stabio, Elveția, 21.02.2020

Reguli generale de siguranță



AVERTISMENT - Pentru a reduce riscul de vătămare, utilizatorul trebuie să citească manualul de instrucțiuni!



AVERTISMENT! Citiți toate avertismentele și instrucțiunile de siguranță. Nerespectarea avertismentelor și a instrucțiunilor poate avea drept rezultat un șoc electric, incendiu și / sau vătămarea gravă.

Păstrați toate avertismentele și instrucțiunile pentru o referință viitoare.

Termenul de "unealtă electrică" din avertismente se referă la unealta electrică (cablată) acționată prin rețea sau unealta electrică (necablată) acționată cu baterii.

Siguranța suprafeței de lucru

- **Păstrați suprafața de lucru curată și bine iluminată.** Zonile dezordonate sau întunecoase pot cauza accidente.
- **Nu utilizați uneltele electrice în atmosfere explozive, cum ar fi în prezența lichidelor, a gazelor sau a prafului inflamabil.** Uneltele electrice creează scântei care pot aprinde praful sau gazele arse.
- **Țineți copii și martorii la distanță atunci când utilizați o unealtă electrică.** Distracțiile vă pot face să pierdeți controlul.

Siguranță electrică

- **Fișele uneltei electrice trebuie să se potrivească cu borna de ieșire. Nu modificați niciodată fișa, în niciun mod. Nu utilizați nicio fișă adaptatoare cu uneltele electrice împământate (legate la pământ).**

Fișele nemodificate și bornele de ieșire potrivite vor reduce riscul de șoc electric.

- **Evitați contactul fizic cu suprafețele împământate sau legate la pământ, cum ar fi conductele, radiatoarele, plitele sau frigiderele.** Există un risc sporit de șoc electric, în cazul în care corpul dvs., este împământat sau legat la pământ.

- **Nu expuneți uneltele electrice la condiții de vreme ploioasă sau umedă.** Pătrunderea apei într-o unealtă electrică va spori riscul de șoc electric.

- **Nu abuzați de cablu. Nu utilizați niciodată cablu pentru a transporta, împinge sau scoate uneltea electrică din priză. Țineți cablul la distanță de căldură, ulei, margini ascuțite sau piese mobile.** Cablurile deteriorate sau încălțite sporesc riscul de șoc electric.

- **Atunci când utilizați o unealtă electrică în aer liber, utilizați un cablu prelungitor adecvat pentru uz în aer liber.** Utilizarea unui cablu destinat uzului în aer liber reduce riscul de șoc electric.

- **Dacă utilizarea unei unelte electrice într-un loc umed nu poate fi evitată, utilizați o alimentare protejată (DCR) pentru dispozitivul cu curent rezidual.** Utilizarea unui DCR reduce riscul de șoc electric. **RETINEȚI!** Termenul de "dispozitiv cu curent rezidual (DCR)" poate fi înlocuit cu termenul "disjunctur cu curent de fugă (GFCL)" sau "disjunctur de scurgere la pământ (ELCB)".

- **Avertisment!** Nu atingeți niciodată suprafețele metalice ale cutiei de viteză, ale scutului și așa mai departe, deoarece atingere suprafețelor metalice va interfera cu unda electromagnetică, cauzând astfel o potențială vătămare sau accidente.

Siguranță personală

- **Fiiți atent, aveți grijă la ceea ce faceți și apălați la simțul practic atunci când utilizați o unealtă electrică.** Nu utilizați o unealtă electrică dacă sunteți obosit sau vă aflați sub influența drogurilor, a alcoolului sau a medicamentelor. Un moment de neatenție în timpul utilizării uneltelor electrice poate avea drept rezultat o vătămare personală gravă.

- **Utilizați echipamente de protecție individuală. Purtați întotdeauna o protecție pentru ochi.** Echipamentele de protecție, cum ar fi masca pentru praf, încălțăminte de protecție împotriva alunecării, casca dură sau protecția pentru auz, utilizate în condițiile corespunzătoare vor reduce vătămările personale.

- **Preveniți pornirea accidentală. Asigurați-vă că întrerupătorul se află în poziție oprit înainte de a conecta la sursa de alimentare și / sau setul de baterii, ridicând sau transportând uneltea.** Transportul uneltelor electrice ținând degetul apăsat pe întrerupător sau punerea uneltelor electrice sub tensiune care au întrerupătorul pornit duce la accidente.

- **Îndepărtați orice cheie de reglare înainte de a porni uneltea electrică.** O cheie lăsată atașată de o piesă rotativă a uneltei electrice poate duce la vătămarea personală.

- **Nu întindeți excesiv. Păstrați întotdeauna sprijinul și echilibrul adecvat.** Acest lucru permite un control mai bun al uneltei electrice în situații neașteptate.
- **Îmbrăcați-vă adecvat. Nu purtați îmbrăcăminte sau bijuterii lejere. Țineți părul, încălțăminte și mânușile la distanță de piesele mobile.** Îmbrăcăminte, bijuteriile sau părul lung liber se poate prinde în piesele mobile.

- **Dacă dispozitivele sunt furnizate pentru conexiunea instalațiilor de extracție și de colectare a**

prafului, asigurați-vă că acestea sunt conectate și utilizate în mod adecvat. Utilizarea dispozitivului de colectare a prafului poate reduce pericolul legat de praf.

• **Nu permiteți ca familiarizarea rezultată din utilizarea frecventă a uneltei să vă facă să vă complăceți sau să ignorați principiile de siguranță ale uneltei.** O acțiune neglijentă poate cauza o vătămare gravă într-o fracțiune de secundă.

• **Avertisment!** Uneltele electrice pot produce un câmp electromagnetic în timpul utilizării. În unele circumstanțe, acest câmp poate interfera cu implanturile medicale active sau pasive. Pentru a reduce riscul de vătămare gravă sau fatală, le recomandăm persoanelor cu implanturi medicale să se consulte cu medicul acestora și producătorul de implanturi medicale înainte de a utiliza această unealtă electrică.

Utilizarea și întreținerea uneltei electrice

• Persoanele cu aptitudini psio-fizice sau mentale reduse, precum și copiii, nu pot utiliza unealta electrică, dacă acestea nu sunt supravegheate sau instruite cu privire la utilizarea uneltei electrice de către o persoană responsabilă de siguranța acestora.

• **Nu forțați unealta electrică. Utilizați unealta electrică corectă pentru operațiunea dvs.** Unealta electrică corectă va face lucrurile mai bine și în mare măsură, la capacitatea pentru care a fost proiectată.

• **Nu utilizați unealta electrică dacă întrerupătorul nu o pornește și nu o oprește.** Orice unealtă electrică care nu poate fi comandată cu ajutorul întrerupătorului este periculoasă și trebuie să fie reparată.

• **Deconectați fișa de la sursa de alimentare și / sau setul de baterii din unealta electrică înainte să efectuați orice reglaj, să schimbați accesoriile sau să depozitați uneltele electrice.** Astfel de măsuri de siguranță preventive reduc riscul de a porni unealta electrică accidental.

• **Depozitați uneltele electrice inactive într-un loc care nu se află la îndemâna copiilor și nu permiteți persoanelor nefamiliarizate cu unealta electrică sau cu aceste instrucțiuni să utilizeze unealta electrică.** Uneltele electrice sunt periculoase în posesia utilizatorilor neinstruiți.

• **Efectuați întreținerea uneltei electrice. Verificați alinierea greșită sau griparea pieselor mobile, ruperea pieselor și orice altă condiție care poate afecta funcționarea uneltei electrice.** Dacă unealta electrică s-a deteriorat, reparați-o înainte de utilizare. Uneltele electrice întreținute în mod precar pot cauza numeroase accidente.

• **Păstrați uneltele de tăiere ascuțite și curate.** Uneltele de tăiere întreținute corespunzător cu margini de tăiere ascuțite sunt mai puțin predispuse la gripare și sunt mai ușor de comandat.

• **Utilizați unealta electrică, accesoriile și cuțitele aplicate etc. în conformitate cu aceste instrucțiuni, luând în considerare condițiile de lucru și lucrarea de executat.** Utilizarea uneltei electrice pentru alte operațiuni decât cele prevăzute poate duce la o situație periculoasă.

• **Păstrați mânerul și suprafețele de prindere uscate, curate și fără urme de ulei și lubrifianți.** Mânerul și suprafețele de prindere alunecoase împiedică manipularea și comanda sigură a uneltei în situații neașteptate.

• **Rețineți faptul că atunci când utilizați o unealtă electrică, țineți mânerul auxiliar corect, care este util în**

momentul comandării uneltei electrice. Prin urmare, o finere adecvată poate reduce riscul de accidente sau vătămări.

Reparații

• **Unealta dvs. electrică trebuie să fie reparată de către o persoană calificată în reparații, utilizând numai piese de schimb identice.** Acest lucru va asigura faptul că siguranța uneltei electrice este menținută.

• **Urmați instrucțiunile privind lubrifierea și schimbarea accesoriilor.**

Avertismente speciale privind siguranța

• **Purtați protecții antifonice.** Expunerea la zgomot poate duce la pierderea auzului.

• **Utilizați un mâner (mânere) auxiliar (auxiliare), dacă este (sunt) furnizat (furnizate) împreună cu unealta.** Pierderea controlului poate duce la vătămare personală.

• **Atunci când efectuați o operațiune în care accesoriul de tăiere poate intra în contact cu cablajul acuns sau propriul cablu, țineți unealta electrică de suprafețele de prindere izolate.** Accesoriul de tăiere care intră în contact cu un fir "sub tensiune" poate pune "sub tensiune" piesele metalice ale uneltei electrice și poate cauza operatorului un șoc electric.

Observați tensiunea electrică: la conexiunea electrică, trebuie să confirmați dacă tensiunea electrică este aceeași cu tensiunea marcată pe plăcuța cu datele tehnice principale a uneltei. Dacă tensiunea electrică este mai mare decât tensiunea adecvată, operatorii pot fi supuși accidentelor și, în același timp, unealta se va distruge. Prin urmare, dacă tensiunea electrică nu a fost confirmată, atunci nu veți efectua niciodată conectarea în mod arbitrar. Dimpotrivă, atunci când tensiunea electrică este mai mică decât tensiunea necesară, motorul se va deteriora.

Linii directoare de siguranță în timpul utilizării uneltei electrice



Toate instrucțiunile trebuie citite. În cazul utilizării mașinii fără respectarea prevederilor următoare, există pericolul de electrocutare, incendiu sau vătămare gravă.

• Verificați ca burghiul să fie fixat în poziția corespunzătoare înainte de operare.

• Operarea uneltei electrice va genera vibrații și trebuie să vă asigurați că șuruburile din diversele locuri sunt strânse înainte de operare.

• Purtați ochelari de protecție în timpul operației, pentru a vă proteja ochii.

• Mențineți poziția burghiului pentru a obține eficiența optimă și cea mai sigură.

• Când înlocuiți sau asamblați accesoriile, operațiunea trebuie să urmeze cu strictețe instrucțiunile accesoriului.

• Dacă produsul are orice fel de problemă, nu încercați să îl reparați personal, vă rugăm să îl duceți la centrul de întreținere indicat pentru inspecție.

• Fixați piesa de prelucrat cât mai departe posibil. Piesa de prelucrat trebuie fixată cu un dispozitiv de fixare sau patent, care va conferi o stabilitate mai sporită decât ținerea piesei în mână.

• Înainte de cuplarea la sursa de alimentare, butonul trebuie să fie în poziția "oprit"; înainte să așezați jos

unealta electrică, aceasta trebuie oprită, iar ștecărul trebuie scos din priză.

• Când accesoriul este complet static, atunci unealta electrică poate fi așezată jos.

• Nu permiteți cablului de alimentare să atingă burghiul sau piesele adiacente în timpul operării, altfel cablul de alimentare se poate deteriora. O unealtă electrică ce are cabluri deteriorate nu trebuie utilizată. În cazul în care cablul de alimentare este deteriorat în timpul funcționării, acesta nu trebuie atins, iar ștecărul trebuie scos din priză imediat. Cablul deteriorat va crește pericolul de electrocutare a utilizatorului.

• La penetrarea pereților, podelelor sau în situații similare, aveți grijă să păstrați distanța față de conductele de gaz, apă potabilă și rețelele electrice, iar în timpul operării uneltelor în acele zone evitați atingerea pieselor din metal. Utilizați detectorul adecvat pentru a determina locația cablurilor de tensiune ascunse. Sau puteți solicita datele relevante de la furnizorul local de energie electrică. Cablurile care vor fi găurite vor cauza incendii și electrocutare. Conducta de gaz afectată va cauza explozie. Dacă este găurită conducta de apă, va fi cauzată pierderea proprietății.

• Dacă accesoriul instalat în unealta electrică se blochează, unealta electrică trebuie oprită imediat și trebuie să vă păstrați calmul. În acel moment, unealta electrică va genera un moment de torsiune de reacție foarte înalt și va rezulta în mișcare de recul. Accesoriul instalat în unealta electrică se poate bloca ușor, din cauze precum: unealta electrică este suprasolicitată sau accesoriul instalat în unealta electrică este înclinat în piesa de prelucrat.

• Cablul electric ascuns sau cablul de alimentare al unelei electrice poate fi tăiat în timpul operării, în acest caz țineți unealta electrică de mânerul izolat pentru a o putea opera. Dacă unealta electrică intră în contact cu circuitul aflat sub tensiune, piesele din metal ale unelei electrice vor conduce electricitatea, iar operatorul poate fi electrocutat.

• Cele două mâner ale produsului trebuie ținute strâns cu ambele mâini în timpul operării, iar baza trebuie să fie stabilă. Ambele mâini pot menține stabilă unealta electrică; evitați operarea cu o singură mână.

• Dalta dreapta nu trebuie utilizată în modul rotativ (precum găurire rotativă și găurire cu percutor), altfel dalta se va bloca iar unealta electrică își va pierde controlul.

• Puteți atinge accesoriile doar când purtați mănuși, burghiile și accesoriile vor fi fierbinți în timpul operării și este ușor să suferiți arsuri. Nu atingeți niciodată burghiul sau piesele adiacente imediat după terminarea lucrului, deoarece acele piese vor fi fierbinți și vă vor frige pielea. Purtarea mănușilor și ținerea unelei în partea de mijloc pot reduce vibrațiile și vătămarea mâinilor și brațelor.

• Mâinile și corpul nu trebuie să fie poziționate între unealta electrică și perete sau coloană pentru a preveni deplasarea unelei electrice, când burghiul se blochează.

• În cazul utilizării unui prelungitor, vă rugăm să utilizați un prelungitor cu izolație dublă, cu aceleași specificații ca unealta electrică.

• Nu opriți motorul unei unele electrice în sarcină.

• Nu îndepărtați niciodată așchiile sau fragmentele în timpul funcționării motorului unelei electrice.

• Nu modificați burghiul sau dalta și nu folosiți accesorii și dispozitive nerecomandate pentru unealta dumneavoastră electrică.

• În timpul lucrului, nu apăsați prea tare unealta electrică, deoarece burghiul sau dalta se poate bloca, motorul fiind suprasolicitat.

• Nu permiteți înțepenirea burghiului și a dălții în materialul cu care lucrați. Dacă se întâmplă acest lucru,

nu încercați să le scoateți cu ajutorul motorului bormașinii. Motorul se poate defecta.

• Nu forțați scoaterea burghiilor sau a dălților înțepnite în materialul cu care lucrați cu ajutorul unui ciocan sau al altor obiecte particulele metalice formate îl pot răni atât pe utilizator, cât și persoanele din apropiere.

• Evitați supraîncălzirea unelei electrice atunci când o utilizați pentru o perioadă îndelungată de timp.

• În timpul utilizării, mai ales pe suprafețe derapante sau denivelate, precum și atunci când lucrați în apropierea pantelor, planurilor înclinate sau în condiții supraînălțate, este necesar să excludeți posibilitatea de cădere atât a operatorului, cât și a unelei electrice (trebuie să utilizați structuri de împrejmuire sau dispozitive de siguranță).

• Pe parcursul efectuării operațiilor legate de demolarea structurilor de construcție, este necesar să efectuați o evaluare corectă a impactului unor astfel de operațiuni și să luați măsurile de siguranță necesare. De exemplu, alegeți locul corespunzător de lucru și aveți în vedere căi de evacuare, în funcție de direcția de cădere a molozului.

• În timp ce efectuați lucrări rutiere, este necesar să respectați regulile speciale de siguranță (montați indicatoarele rutiere necesare, purtați îmbrăcăminte adecvată etc.).



Avertisment: substanțele chimice conținute în praful generat în cadrul activităților industriale de sablare, tăiere, tăiere cu ferăstrăul, ascuțire, forare și alte activități de construcție pot duce la cancer, deficiențe congenitale sau pot afecta fertilitatea.

Atomul electricizat al unor substanțe chimice va fi:

• înainte de orice lucrare de reparație sau de înlocuire a mașinii, mai întâi, trebuie să scoateți fișa electrică;

• dioxidul de silicon transparent și alte produse de zidărie din cărămizile zidului și ciment; arsenic de crom (CCA) în lemn tratat chimic. Gradul dăunător al acestor substanțe va depinde de frecvența cu care efectuați aceste lucrări. Dacă doriți să reduceți contactul cu aceste substanțe chimice, lucrați în spații ventilate și utilizați aparate cu certificate de siguranță (cum ar fi masca pentru praf proiectată cu un mic filtru pentru praf).

Simboluri utilizate în manual

Următoarele simboluri sunt utilizate în manualul de utilizare, rețineți-le semnificația. Interpretarea corectă a simbolurilor va permite utilizarea corectă și sigură a unelei electrice.

Symbol

Semnificație

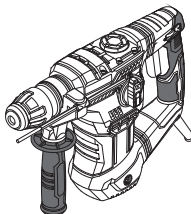

Ciocan rotativ / ciocan

Secțiunea marcată cu gri - prindere moale (cu suprafață izolată).

Symbol	Semnificație
--------	--------------

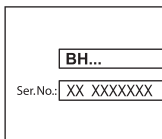

Autocolant cu numărul de serie:
BH ... / H ... - model;
XX - data fabricației;
XXXXXXX - număr de serie.



SDS PLUS (mandrină sau accesoriu tip coadă).



SDS MAX (mandrină sau accesoriu tip coadă).



HEX-17 (mandrină sau accesoriu tip coadă).



Citiți toate reglementările și instrucțiunile de siguranță.



Purtați ochelari de protecție.



Purtați protecții antifonice.



Purtați o mască pentru praf.



Deconectați unealta electrică de la rețea înainte de instalare sau de ajustare.



Risc de deteriorare a cablului ascuns sau a conductelor sanitare ale casei.



Direcția de deplasare.



Direcția de rotație.



Blocat.



Deblocat.

Symbol	Semnificație
--------	--------------



Modul "Foraj".



Modul "Foraj de impact".



Mod special care permite rotația dăltii pentru instalarea acesteia într-o poziție confortabilă de funcționare.



Modul "Dăltuire".



Interzis.



Modul "Foraj".



Găuriți plăcile numai în modul de găurire fără percuzie.



Izolație dublă / clasa de protecție.



Atenție. Important.



Un semn care certifică faptul că produsul se conformează cu cerințele esențiale ale directivelor UE și ale standardelor UE armonizate.



Informații utile.



Purtați mănuși de protecție.



Nu aruncați unealta electrică într-un container pentru deșeuri domestice.



Descrierea uneltei electrice DWT

Uneltele electrice permit realizarea următoarelor tipuri de lucrări:

[BH10-26 B, BH10-28 VB, BH12-28 VB, BH13-32 VB, BH15-32 VB, BH15-36 VB]

- forare fără impact (în lemn, materiale sintetice, metal);
- forare cu impact (în cărămidă, beton, piatră);
- lucrări de dăltuire (realizarea canalelor pentru cabluri în cărămizi, beton, piatră, înlăturarea plăcilor vechi etc.).

[BH16-42 VB]

- forare cu impact (în cărămidă, beton, piatră);
- lucrări de dăltuire (realizarea canalelor pentru cabluri în cărămizi, beton, piatră, înlăturarea plăcilor vechi etc.).

[H12-06 B, H13-05 B, H17-11 B]

- scobirea cu dalta a nișelor și a deschizăturilor din structurile de perete și de pardoseală;
- demolarea structurilor de construcție (zidărie de cărămidă sau de piatră, beton monolitic etc.);
- spargerea sau detașarea diverselor materiale sau a pavajelor (beton, asfalt, pavele de piatră, pământ cu balast, gheață etc.);
- sfărâmarea gheții, argilei etc.;
- baterea piloților și a prăjinilor împământate;
- ștanțarea diverselor materiale.

Unele din tipurile de operațiuni de mai sus necesită accesorii speciale care nu sunt incluse în furnitură și nu sunt descrise în prezentul manual.

Părți componente

- 1 Mandrină **SDS PLUS**
- 2 Carcasă antipraf
- 3 Mufă de fixare
- 4 Mâner auxiliar *
- 5 Șurub de fixare *
- 6 Riglă pentru limitarea adâncimii de găurire *
- 7 Orificii pentru ventilare
- 8 Capac
- 9 Buton de blocare
- 10 Comutator de funcții
- 11 Întrerupător pornire / oprire
- 12 Potențiometrul de reglare a turației
- 13 Cheie de flanșă *
- 14 Tub cu lubrifiant *
- 15 Colector praf *
- 16 Piesă de fixare *
- 17 Comutator de funcții (perforare / dăltuire)
- 18 Dispozitiv de cuplare a percuției (găurire / găurire cu percuție)
- 19 Mandrină **HEX-17**
- 20 Mâner *
- 21 Buton de blocare a întrerupătorului pornit / oprit
- 22 Mandrină **SDS MAX**
- 23 Cheie imbus *
- 24 Mandrină cu trei fălci *
- 25 Adaptor **SDS PLUS** *
- 26 Șurub *
- 27 Cheia mandrinei *
- 28 Indicator de putere

* Accesorii

Nu toate accesoriile descrise și ilustrate sunt incluse în setul standard de livrare.

Montarea și reglarea componentelor uneltei electrice

Înainte de a executa orice lucrare asupra uneltei electrice, scoateți fișa de alimentare din priză.



Nu strângeți excesiv elementele de prindere, pentru a evita deteriorarea filetului.



Montarea / demontarea / instalarea anumitor elemente este aceeași pentru toate modelele, în acest caz modelele specifice nu sunt prezentate în ilustrații.

Mâner auxiliar (consultați fig. 1-2)

Folosii întotdeauna mânerul auxiliar **4** în timpul utilizării. Poziționarea mânerului suplimentar **4** este la libera alegere a utilizatorului.

[BH10-26 B, BH10-28 VB, BH12-28 VB, BH13-32 VB, BH15-32 VB, BH15-36 VB, BH16-42 VB]

- Desfaceți mânerul suplimentar **4** conform fig. 1.1.
- Așezați mânerul suplimentar **4** în poziția dorită (consultați fig. 1.2).
- Strângeți mânerul suplimentar **4** conform fig. 1.3.

[H12-06 B, H13-05 B, H17-11 B]

- Slăbiți piulița de strângere **20** așa cum este indicat în fig. 2.1.
- Așezați mânerul suplimentar **4** în poziția dorită (consultați fig. 2.2).
- Fixați piulița de strângere **20** așa cum este indicat în fig. 2.3.

Riglă pentru limitarea adâncimii de găurire (consultați fig. 3-8)

Folosii limitatorul de adâncime **6** pentru a alege adâncimea de găurire dorită (consultați fig. 3-8).

[BH10-28 VB]

- Apăsați și mențineți piesa de fixare **16** (consultați fig. 3.1, 4.1).
- Deplasați limitatorul de adâncime **6** pentru a alege adâncimea de găurire dorită (consultați fig. 3.2, 4.2).
- Eliberați piesa de fixare **16** (consultați fig. 3.3, 4.3).

[BH10-26 B, BH12-28 VB, BH13-32 VB]

- Slăbiți mânerul suplimentar **4** după cum se arată în fig. 5.1, 6.2.
- Mutați limitatorul de adâncime **6** pentru a seta o adâncime de perforare dorită (consultați fig. 5.2, 6.2).
- Strângeți mânerul suplimentar **4** după cum se arată în fig. 5.3, 6.2.

[BH15-32 VB]

- Slăbiți șurubul de fixare **5** (consultați fig. 7.1, 8.2).
- Mutați limitatorul de adâncime **6** pentru a seta o adâncime de perforare dorită (consultați fig. 7.2, 8.2).
- Strângeți șurubul de fixare **5** (consultați fig. 7.3, 8.2).

Montarea / înlocuirea accesoriilor (consultați fig. 9-11)

[BH10-26 B, BH10-28 VB, BH12-28 VB, BH13-32 VB, BH15-32 VB, BH15-36 VB, BH16-42 VB, H13-05 B, H17-11 B]



În timp ce asamblați unealta, asigurați-vă că nu este deteriorată carcasa antipraf 2. În caz de deteriorare, carcasa antipraf 2 trebuie înlocuită imediat la Centrul specializat de service DWT.



Datorită particularităților de proiectare ale mandrinelor **SDS PLUS** și **SDS MAX**, burghiile **SDS PLUS** și **SDS MAX** permit o anumită libertate de mișcare. Din acest motiv, în timpul funcționării în gol, fără solicitare, apare o deviere radială de la o direcție precisă, care este centrată automat în momentul găuririi. Aceasta nu influențează precizia de executare a găurilor.

• Înainte de a instala burghiul (dalta), curățați și lubriificați mânerul cu un strat subțiere de ulei.

• **Atunci când montați burghiul (dalta):**

- mutați lagărul de fixare **3** înapoi și mențineți-l în această poziție (consultați fig. 9.1);
- introduceți (răsucind ușor) burghiul (dalta) în mandrină **1 (SDS PLUS)** sau în mandrina **22 (SDS MAX)** în contra opritorului (consultați fig. 9.2);
- eliberați lagărul de fixare **3** (consultați fig. 9.3);
- testați fixarea burghiului (dălții) încercând să îl eliminați din mandrină **1 (SDS PLUS)** sau din mandrina **22 (SDS MAX)**.

• **Atunci când îndepărtați burghiul (dalta):**

- mutați lagărul de fixare **3** înapoi și mențineți-l în această poziție (consultați fig. 10.1);
- extrageți burghiul (dalta) din mandrină **1 (SDS PLUS)** sau din mandrina **22 (SDS MAX)** (consultați fig. 10.2);
- eliberați lagărul de fixare **3** (consultați fig. 10.3).

[H12-06 B]

- Deplasați înapoi bucușă de fixare **3** și țineți-o în această poziție (consultați fig. 11.1).
- Montați / înlocuiți accesoriul. Atunci când instalați accesoriul de lucru, este necesar să curățați, mai întâi, capătul anterior (consultați fig. 11.2).
- Eliberați bucușă de fixare **3** (consultați fig. 11.3).



Atunci când scoateți burghiul (dalta) din mandrină trebuie să utilizați mănuși, deoarece burghiul (dalta) poate fi extrem de fierbinte după un foraj prelungit.

Înlocuirea carcasei de protecție împotriva prafului (consultați fig. 12)

[BH10-26 B, BH10-28 VB, BH12-28 VB, BH13-32 VB, BH15-32 VB, BH15-36 VB, BH16-42 VB, H13-05 B, H17-11 B]



Carcasa de protecție împotriva prafului 2 previne pătrunderea prafului în mandrina SDS PLUS sau mandrina SDS MAX. Nu utilizați niciodată unealta dvs. electrică cu o carcasă de protecție împotriva prafului 2 deteriorată - dacă aceasta este deteriorată, trebuie să o

înlocuiți imediat. Acest lucru poate fi realizat direct de către dvs. sau contactând un centru service DWT.

- Mutați bucușă de fixare **3** înapoi și mențineți-o în această poziție (consultați fig. 12.1).
- Trageți carcasa de protecție împotriva prafului **2**, și înlăturați-o (consultați fig. 12.2).
- Instalați o nouă carcasă de protecție împotriva prafului **2** (consultați fig. 12.3).
- Eliberați bucușă de fixare **3** (consultați fig. 12.4).

Adaptor pentru mandrina SDS PLUS

[BH10-26 B, BH10-28 VB, BH12-28 VB, BH13-32 VB, BH15-32 VB, BH15-36 VB]

- Adaptorul **25 (SDS PLUS)** și șurubul **26** vă permit să utilizați mandrina de găurit acționată de coroană dîntată **24**.
- Nu folosiți niciodată adaptorul **25 (SDS PLUS)** în cazul găuririi cu percuție sau în modulele de tăiere cu dalta.
- Nu este permisă folosirea burghiilor care nu aparțin sistemului **SDS PLUS** la găurirea cu percuție.

Montarea / demontarea mandrinei cu margine dîntată (consultați fig. 13-14)

[BH10-26 B, BH10-28 VB, BH12-28 VB, BH13-32 VB, BH15-32 VB, BH15-36 VB]

- Înșurubați mandrina cu cheie **24** în adaptorul **25 (SDS PLUS)** și blocați-o cu șurubul **26** (consultați fig. 13).
- Montați adaptorul **25 (SDS PLUS)** în mandrina **1 (SDS PLUS)**, repetând aceiași pași ca și pentru montarea burghiului (dălții) consultați fig. 14.
- Pentru demontare, repetați pașii de mai sus în ordine inversă.



Atenție: în timpul montării / demontării mandrinei cu coroană dîntată **24, nu uitați că șurubul **26** are filet pe partea stîngă.**

Montarea / înlocuirea accesoriilor (consultați fig. 15)

[BH10-26 B, BH10-28 VB, BH12-28 VB, BH13-32 VB, BH15-32 VB, BH15-36 VB]

- Eliberați clema camelor cu ajutorul cheii de mandrină de găurit **27**, apoi rotiți manual pana mandrinei cu coroană dîntată **24** spre stînga (consultați fig. 15) până când camele se îndepărtează la distanța ce permite montarea / înlocuirea unui accesoriu.
- Montare / înlocuirea unui accesoriu.
- Rotiți manual, în sensul acelor de ceasornic, axul principal al mandrinei cu margine dîntată **24**, pentru a fixa accesoriul montat. Evitați pe cât posibil deformarea accesoriului.
- Strângeți camele mandrinei cu coroană dîntată **24** cu ajutorul cheii de mandrină de găurit **27**, aplicând un cuplu similar asupra fiecăreia dintre cele trei deschizături de pe suprafața laterală a mandrinei.



La utilizarea îndelungată, vârful burghiului se poate încălzi; folosiți mănuși pentru scoaterea acestuia.

Punerea în funcțiune a unelei electrice

- Utilizați întotdeauna tensiunea de alimentare corectă: tensiunea de alimentare trebuie să corespundă

cu informațiile specificate pe plăcuța de identificare a unelei electrice.

- Unealta electrică este livrată gata lubrifiată și pregătită pentru utilizare.
- O unealtă electrică nouă are nevoie de o perioadă de timp pentru ca piesele sale componente să se rodeze înainte de o utilizare la capacitate maximă. Perioada de rodaj este de aproximativ 5 ore de utilizare.
- Lubrifianții mecanismelor au nevoie de o scurtă perioadă pentru încălzire. În funcție de temperatura mediului ambiant, această perioadă poate varia între 15 s (la temperatura de 32°C) și 2 minute (la temperatura de 0°C).

Pornirea / oprirea unelei electrice

[BH10-26 B, BH10-28 VB, BH12-28 VB, BH13-32 VB, BH15-32 VB, BH15-36 VB, BH16-42 VB]

Pornire:

Apăsați comutatorul 11.

Oprire:

Eliberați comutatorul 11.

[H12-06 B, H13-05 B]

Pornirea / oprirea pe termen scurt

Pentru a porni unealta electrică, țineți apăsat întrerupătorul pornit / oprit 11. Pentru a o opri, dați drumul întrerupătorului.

Pornirea / oprirea pe termen lung

Pornire:

Apăsați întrerupătorul pornit / oprit 11 și blocați-l în această poziție cu ajutorul butonului de blocare a întrerupătorului pornit / oprit 21.

Oprire:

Apăsați scurt întrerupătorul pornit / oprit 11.

[H17-11 B]

Pornirea / oprirea pe termen scurt

Pentru a porni unealta electrică, țineți apăsat întrerupătorul pornit / oprit 11. Pentru a o opri, dați drumul întrerupătorului.

Pornirea / oprirea pe termen lung

Pornire:

Apăsați butonul pornire / oprire 11 și blocați-l pe poziție cu ajutorul butonului de blocare 21, deplasându-l în sus.

Oprire:

Apăsați scurt întrerupătorul pornit / oprit 11.

Caracteristici ale unelei electrice

Regulatorii modurilor de funcționare (consultați fig. 16-18)



Trecerea de la un mod de funcționare la altul va fi efectuată doar când motorul unelei este oprit.



Întrerupătoarele 10 și 17 sunt dotate cu butonul de blocare 9, utilizat pentru a fixa întrerupătorul într-o anumită poziție. Rotiți întrerupătoarele 10 sau 17 în timp ce apăsați butonul 9, cu scopul de a seta un mod de operare dorit.

[BH10-28 VB, BH15-32 VB]

Butonul cu funcție 10 este prevăzut pentru schimbarea următoarelor moduri de funcționare a unelei (consultați fig. 16):

Găurire (vezi butonul de funcție 10 în poziție în fig. 16.1) - găurire fără percuție în lemn, materiale sintetice, metal.

Găurire cu percuție (vezi butonul de funcție 10 în poziție în fig. 16.2) - găurire cu percuție în zidărie, beton, piatră naturală.

Rotirea dălții (așezați comutatorul 10 în poziția prezentată în figura 16.3) acest mod nu permite funcționare unelei electrice, dar permite așezarea dălții într-o poziție confortabilă pentru lucrările de dălțuire.

Dălțuire (vezi butonul de funcție 10 în poziție în fig. 16.4) - tăierea canalelor în zidărie, beton, piatră, eliminarea plăcilor ceramice.

[BH10-26 B, BH12-28 VB, BH13-32 VB, BH15-36 VB]

Butoanele cu funcții 17 și 18 sunt prevăzute pentru schimbarea următoarelor moduri de funcționare a unelei (consultați fig. 17):

Găurire (vezi butoanele cu funcții 17 și 18 în poziție în fig. 17.1.) - găurire fără percuție în lemn, materiale sintetice, metal.

Foraj percutant (setați comutatoarele cu funcție 17 și 18 în pozițiile indicate în figura 17.2) - foraj percutant în zidărie, beton, piatră naturală.

Dălțuire (vezi butoanele cu funcții 17 și 18 în poziție în fig. 17.3.) - tăierea canalelor în zidărie, beton, piatră, eliminarea plăcilor ceramice.

[BH16-42 VB]

Foraj percutant (vezi butonul de funcție 10 în poziție în fig. 18.1) - foraj percutant în zidărie, beton, piatră naturală.

Dălțuire (vezi butonul de funcție 10 în poziție în fig. 18.2) - tăierea canalelor în zidărie, beton, piatră, eliminarea plăcilor ceramice.



Pentru a trece mai ușor de la un mod de funcționare la altul, rotiți puțin mandrina 1 (SDS PLUS) sau mandrina 22 (SDS MAX) cu mâna.

Potențiomtru de reglare a turației

[BH10-28 VB, BH12-28 VB, BH13-32 VB, BH15-32 VB, BH15-36 VB, BH16-42 VB]

Folosiți butonul de reglare 12 pentru a alege turația dorită și frecvența de percuție.

Turația necesară depinde de material și poate fi determinată prin încercări.

În momentul utilizării prelungite a unelei la turație redusă, aceasta trebuie lăsată să se răcească timp de 3 minute. În acest scop, alegeți turația maximă și lăsați unealta electrică să funcționeze în gol.

Sistem vibrații de protecție

[BH10-28 VB, BH12-28 VB, BH13-32 VB, BH15-32 VB, BH15-36 VB, BH16-42 VB, H13-05 B, H17-11 B]

Sistemul de protecție cu vibrații este conceput pentru a reduce impactul vibrațiilor asupra operatorului (în timpul funcționării).

Ambreiaj de siguranță

[BH10-26 B, BH10-28 VB, BH12-28 VB, BH13-32 VB, BH15-32 VB, BH15-36 VB, BH16-42 VB]

Ambreiajul de siguranță protejează împotriva supraîncărcării și daunelor unelei electrice în caz de lipire a accesoriului în timpul forajului.

Indicator de putere

[BH16-42 VB]

Indicatorul de putere 28 este pornit atunci când unealta electrică este conectată la rețeaua de alimentare și este gata pentru a fi pornită.

Recomandări referitoare la utilizarea unelei electrice



Purtați mănuși groase, dar moi, în timpul lucrului, pentru a reduce impactul vibrațiilor asupra corpului dumneavoastră.



Folosii întotdeauna mânerul suplimentar 4 în timpul lucrului, deoarece vă va asigura un control mai bun al unelei electrice și va amortiza reculul.

Găurire (consultați fig. 19-23)

[BH10-26 B, BH10-28 VB, BH12-28 VB, BH13-32 VB, BH15-32 VB, BH15-36 VB]



Atenție: găuriți piesele din lemn și din metal numai în modul de găurire fără percuție.

- Ungeți vârful burghiului în mod regulat atunci când executați găuri în metale (cu excepția găuririi metalelor neferoase și a aliajelor acestora).

- Când executați găuri în metale dure, împingeți cu mai multă putere unealta electrică și reduceți viteza de rotație.

- Când executați găuri de diametre mari în metal, executați mai întâi o gaură de diametru mai mic și alezați-o până la diametrul dorit (consultați fig. 19).

- Pentru a se evita crăparea suprafeței la un punct de ieșire a vârfului burghiului atunci când executați găuri în lemn, urmați instrucțiunile din fig. 20.

- În momentul executării de găuri în plăci ceramice, pentru a îmbunătăți precizia de centrare a găurii și

pentru a proteja placa împotriva deteriorării, aplicați bandă adezivă în centrul găurii preconizate și executați apoi gaura (consultați fig. 21). **Atenție: găuriți plăcile numai în modul de găurire fără percuție.**

Foraj percutant (consultați fig. 22-23)

[BH10-26 B, BH10-28 VB, BH12-28 VB, BH13-32 VB, BH15-32 VB, BH15-36 VB, BH16-42 VB]

- În cazul găuririi cu percuție, rezultatul nu depinde de forța de presiune aplicată unelei electrice, ci de designul mecanismului de percuție. De aceea, nu exercitați o presiune excesivă asupra unelei electrice, deoarece burghiul se poate bloca, iar motorul poate fi suprasolicitat.

- Pentru reducerea producerii de praf atunci când executați găuri în pereți sau tavane, efectuați acțiunile specificate în fig. 22-23. Montați colectorul de praf 15 după cum se arată în fig. 22 pentru efectuarea găurilor în plăfoane.

Dăltuire

- Atunci când lucrați, asigurați-vă că ați reglat corespunzător accesoriul de lucru pe materialul procesat: nu prea aproape de margine, deoarece unealta electrică trebuie mutată adesea, însă nu prea departe, deoarece accesoriul se poate bloca în materialul procesat.

- Apăsăți unealta electrică în timp ce o țineți strâns cu ambele mâini. Nu aplicați o forță excesivă: energia mecanismului percutant este suficientă pentru o performanță efektivă.

- Evitați penetrarea excesivă a accesoriului de lucru în materialul procesat (de exemplu, atunci când detașați pământul sau pe parcursul demolării structurilor de construcție), deoarece accesoriul de lucru se poate bloca.

- Dacă accesoriul de lucru se blochează în material în timpul operațiunii, nu încercați să îl eliberați cu ajutorul unelei electrice ca și levier, deoarece unealta electrică se poate deteriora. Îndepărtați unealta electrică din accesoriul blocat. Continuați operațiunea cu ajutorul unui alt accesoriu pentru a-l elibera pe cel blocat. **Notă: este absolut interzis să scoateți accesoriile de lucru blocate prin lovire sau să le balansați și nu încercați să le extrageți cu ajutorul uneltelor sau al obiectelor străine (secțiuni de conductă, trolii, pârgii etc.).**

Măsurile de întreținere a unelei electrice / măsurile preventive

Înainte de a executa orice lucrare asupra unelei electrice, scoateți fișa de alimentare din priză.

Lubrifierea unelei electrice

Cantitatea de lubrifiant din unealta electrică trebuie verificată în mod regulat la fiecare 30 de ore de utilizare, precum și după înlocuirea perilor din carbon. Pentru aceasta, utilizați cheia pentru flanșe 13 pentru a elibera tubul 8 (în cazul H17-11 B, utilizați cheia Allen pentru 23 a deșurura șuruburile capacului 8), verificați cantitatea de lubrifiant și suplimentați-o, la nevoie. Utilizați lubrifiant special din tubul 14.



Utilizarea sculei electrice fără unsoare sau cu o cantitate insuficientă de lubrifiant este interzisă, deoarece acest lucru poate duce la defectarea sculei electrice sau la anularea dreptului la reparare în garanție.

Curățarea uneltei electrice

O condiție indispensabilă pentru exploatarea pe termen lung a uneltei electrice este păstrarea acesteia curată. Curățați în mod regulat uneltele electrice cu aer comprimat prin găurile de aerisire 7.

Serviciul post-vânzare și serviciul de tip aplicație

Serviciul nostru post-vânzare răspunde la întrebările dumneavoastră legate de întreținerea și repararea produsului dumneavoastră, precum și a pieselor de schimb. Informații despre centrele de servicii, diagramele pieselor și informații despre piesele de schimb pot fi găsite, de asemenea, la adresa: www.dwt-pt.com.

Transportarea uneltelor electrice

- În mod obligatoriu, ambalajul nu trebuie supus niciunui impact mecanic în timpul transportării.
- La descărcare / încărcare, nu este permisă utilizarea niciunui tip de tehnologie care funcționează pe principiul ambalajului de fixare.

Protecția mediului



Materiile prime trebuie reciclate în loc să fie evacuate ca deșeuri.

Uneltele, accesoriile și ambalajul trebuie sortate în vederea reciclării ecologice. Componentele din plastic sunt etichetate pentru reciclarea pe categorii. Aceste instrucțiuni sunt tipărite pe hârtie recicabilă, fabricată fără clor.

Producătorul își rezervă dreptul de a aduce modificări.

Технически характеристики на електрическия инструмент

Ротационен чуку BH10-26 B BH10-28 VB BH12-28 VB BH13-32 VB BH15-32 VB

Код електроинструмент [110-127 V ~50 Hz] [230-240 V ~50 Hz] **вж. страници 16-18**

Номинална мощност [W] 1050 1050 1200 1300 1500

Изходна мощност [W] 480 360 560 580 720

Сила на тока при напрежение 110-127 V [A] 8,7 8,7 10,4 10,8 12,5
230-240 V [A] 4,8 4,8 5,4 5,8 6,8

Обороти на празния ход [min⁻¹] 1100 0-1020 0-870 0-850 0-880

Честота на удара [min⁻¹] 4350 0-4350 0-4350 0-4300 0-4350

Енергия на удара [J] 4,5 5 5 5,5 6

Тип на патронника SDS PLUS SDS PLUS SDS PLUS SDS PLUS SDS PLUS

Мощност на пробиване:

- бетон [mm] [inches] 26 28 28 32 32
1-1/32" 1-7/64" 1-7/64" 1-17/64" 1-17/64"

- стомана [mm] [inches] 13 13 13 13 13
33/64" 33/64" 33/64" 33/64" 33/64"

- дърво [mm] [inches] 40 40 40 40 40
1-37/64" 1-37/64" 1-37/64" 1-37/64" 1-37/64"

Тегло [kg] [lb] 4,5 4,3 5 4,9 5,2
9,92 9,48 11,03 10,8 11,47

Клас на безопасност □ / II □ / II □ / II □ / II □ / II

Звуково налягане [dB(A)] — 91,9 — 88 95,2

Акустична мощност [dB(A)] — 102,9 — 99 105

Вибрация [m/s²] — 16,8 — 13,085 11,608

Технически характеристики на електрическия инструмент

Ротационен чук / чук **ВН15-36 VB** **ВН16-42 VB** **Н12-06 В** **Н13-05 В** **Н17-11 В**

Код електроинструмент **[110-127 V ~50 Hz]**
[230-240 V ~50 Hz]

вж. страници **16-18**

Номинална мощност [W] 1500 1600 1200 1300 1700

Изходна мощност [W] 720 840 630 670 610

Сила на тока при напрежение **110-127 V [A]** 12.5 13.8 10 10.8 14.2
230-240 V [A] 6.8 8 5.4 6 7.8

Обороти на празния ход [min⁻¹] 0-880 0-600 — — —

Честота на удара [min⁻¹] 0-4350 0-3800 3900 4200 2100

Енергия на удара [J] 6 9 15 18 45

Тип на патронника **SDS PLUS** **SDS MAX** **HEX-17** **SDS MAX** **SDS MAX**

Мощност на пробиване:

- бетон [mm] [inches] 36 42 — — —
1-2.7/64" 1-2.1/32"

- стомана [mm] [inches] 13 33/64" — — —

- дърво [mm] [inches] 40 1-37/64" — — —

Тегло [kg] [lb] 5.4 7.1 6 4.9 11
11.91 15.66 13.23 10.8 24.26

Клас на безопасност □ / II □ / II □ / II □ / II □ / II

Звуково налягане [dB(A)] 92,3 — — 88,6 81,5

Акустична мощност [dB(A)] 103,3 — — 105 105

Вибрация [m/s²] 19,23 — — 18,863 20,989

Информация за шум



Винаги носете защитни слушалки, ако звуковото налягане надвишава 85 dB(A).



Декларация за съответствие

С пълна отговорност ние декларираме, че описаният в раздела "Технически характеристики на електрическия инструмент" съответства на всички валидни изисквания на директивите 2006/42/ЕС включително на измененията им и покрива изискванията на стандартите:

EN 60745-1:2009+A11:2010,

EN 60745-2-6:2010,

EN 55014-1:2017,

EN 55014-2:2015,

EN 61000-3-2:2014,

EN 61000-3-3:2013.

Мениджър
сертификация

Wu Cunzhen

Wu Cunzhen

* - за електроинструменти с напрежение 230-240 V.

Merit Link International AG

Stabio, Швейцария, 21.02.2020

Основни правила за безопасност



ПРЕДУПРЕЖДЕНИЕ - За да намалите риска от нараняване, потребителят трябва да прочете наръчника с инструкции!



ПРЕДУПРЕЖДЕНИЕ! Прочетете всички предупреждения за безопасност и инструкции. Неспазването на предупрежденията и инструкциите може да доведе до електрически удар, пожар и / или сериозно нараняване.

Запазете всички предупреждения и инструкции за бъдещи справки.

Терминът "електроинструмент" в предупрежденията се отнася до Вашия, свързан в електрическата мрежа (кабелен) електроинструмент или работещ с батерия (безжичен) електроинструмент.

Безопасност на работната зона

• **Поддържайте работната зона чиста и добре осветена.** Разхвърляни или тъмни зони предизвикват инциденти.

• **Не работете с електроинструменти в експлозивни атмосфери, като при наличието на възпламеними течности, газове и прах.** Електроинструментите създават искри, които може да подпалят прах или изпарения.

• **Дръжте децата и околните далеч при работа с електроинструменти.** Отвлечането на вниманието може да причини загуба на контрол.

Електрическа безопасност

• **Щепселите на електроинструментите трябва да съответстват на контактите. Никога не модифицирайте по никакъв начин щепсел. Не използвайте каквито и да е адаптери със заземени (занулени) електроинструменти.** Немодифицираните щепсели и съответстващи контакти ще намалят риска от електрически удар.

• **Избягвайте контакт на тялото със заземени или занулени повърхности, като тръби, радиатори, фризери и хладилници.** Съществува повишен риск от електрически удар, ако тялото Ви бъде заземено или занулено.

• **Не излагайте електроинструментите на въздействието на дъжд, влажна среда.** Водата, влизаща в електроинструмента ще повиши риска от електрически удар.

• **Не повреждайте кабела.** Никога не използвайте кабела за носене, дърпане или изключване от мрежата на електроинструмент. Дръжте кабела далеч от топлина, масло, остри ръбове или подвижни части. Повреден или заплетен кабел повишава риска от електрически удар.

• **При работа с електроинструменти на открито, използвайте удължителен кабел, подходящ за употреба на открито.** Използването на подходящ кабел за външна употреба намалява риска от електрически удар.

• **Ако работата с електроинструмент на влажно място не може да се избегне, използвайте устройство за диференциална токова защита (RCD) на захранването.** Използването на RCD намалява риска от електрически удар. **ЗАБЕЛЕЖКА!** Терминът "устройство за диференциална токова защита (RCD)" може да бъде заменен с термина "верижан прекъсвач за неправилно заземяване (GFCI)" или "верижан прекъсвач за утечка на земя (ELCB)".

• **Предупреждение!** Никога не докосвайте изложени метални повърхности на предавателната кутия, екрана и пр., защото докосването на метални повърхности ще повлияе на електромагнитната вълна, като по този начин причини потенциално нараняване и инциденти.

Лична безопасност

• **Бъдете внимателни, гледайте какво правите и като цяло бъдете предпазливи при работа с електроинструменти.** Не използвайте електроинструмента, когато сте изморени или под въздействието на лекарства, алкохол или медикаменти. Момент на невнимание по време на работа с електроинструменти може да доведе до сериозни персонални наранявания.

• **Използвайте лични предпазни средства.** Винаги носете защита за очите. Предпазно оборудване като противопрахова маска, неплъзгащи се обувки, каска и защита за слуха, използвани при подходящите условия ще намалят риск от персонални наранявания.

• **Предотвратете неволно стартиране.** Уверете се, че преклювачателя е в изключено положение, преди да свържете захранването и / или батерията, вдигнете или носите ин-

струментта. Носенето на електроинструменти с пръст на превключвателя или включване на такива към мрежата, когато превключвателя е включен, води до инциденти.

- **Отстранете всички ключове за настройка или гаечни ключове, преди да включите електроинструмента.** Гаечен ключ или друг ключ, прикачен към въртящата се част на електроинструмента може да доведе до лично нараняване.

- **Не се промъгайте. Стъпете добре на краката и поддържайте баланс по всяко време.** Това позволява по-добър контрол върху електроинструмента и при неочаквани ситуации.

- **Обличайте се подходящо. Не носете разхлабени дрехи или бижута. Дръжте косата си, дрехите и ръкавиците далеч от подвижни части.** Разхлабени дрехи, бижута или дълга коса могат да бъдат захванати от подвижни части.

- **Ако са предоставени устройства за свързване към прахова екстракция и устройства за събиране на прах, уверете се, че те са свързани и използвани правилно.** Използването на аспирация може да намали опасностите, свързани с прах.

- **Не позволявайте честата употреба на електроинструменти да води до игнориране на принципите за безопасност.** Небрежните действия може да причинят наранявания в рамките на секунда.

- **Предупреждение!** По време на работа електроинструментите може да произведат електромагнитно поле. Това поле може, при някои обстоятелства, да повлияе на активни и пасивни медицински импланти. За да намалите риска от сериозни или фатални наранявания, ние препоръчваме лицата с медицински импланти да се консултират с лекар и производителя на медицинския имплант, преди да работят с този електроинструмент.

Употреба и грижа за електрически инструмент

- Лицата със занижени психологически и ментални способности както и деца не могат да работят с електроинструмента, ако те не са под надзор на инструктирано за употребата на електроинструмента лице, отговорно за тяхната сигурност.

- **Не насиливайте електроинструмента. Използвайте правилният електроинструмент за Вашите приложения.** Правилният електроинструмент извършва работата по-добре и по-безопасно в диапазона, за който той е създаден.

- **Не използвайте електроинструмент, ако превключвателя не го включва или изключва.** Всички електроинструменти, които не могат да бъдат контролирани с превключвателя си са опасни и трябва да бъдат ремонтирани.

- **Разкачете щепсела от контакта и / или батерията от електроинструмента, преди да правите каквито и да е регулирания, смяна на аксесоари или съхраняване на електроинструментите.** Такива превантивни мерки за безопасност намаляват риска от инцидентно стартиране на електроинструмента.

- **Съхранявайте електроинструменти в готовност, далеч от деца и не допускате лица,**

незапознати с електроинструмента или тези инструкции да работят с електроинструмента. Електроинструментите са опасни, ако попаднат в ръцете на необучени потребители.

- **Поддържайте електроинструментите.** Проверете за неизравняване или биене на подвижни части, счупване на части или каквито и да е други условия, които може да повлияят върху работата на електроинструментите. Ако е повреден, ремонтирайте електроинструмента преди работа с него. Много инциденти настъпват поради лоша поддръжка на електроинструментите.

- **Поддържайте режещите инструменти остри и чисти.** Правилно поддържаните режещи инструменти с остри режещи ръбове е по-малко вероятно да заядат и с контролират по-лесно.

- **Използвайте електроинструментите, аксесоарите и найрийниците в съответствие с тези инструкции, предвид работните условия и извършваната работа.** Употребата на електроинструменти за операции, различни от тези за които са предназначени може да доведе до опасни ситуации.

- **Поддържайте ръкохватките и повърхностите за захващане сухи, чисти и без масло и смазка.** Хлъзгавите ръкохватки и повърхности за захващане не позволяват безопасната работа и контрола върху инструментите при неочаквани ситуации.

- **Имайте предвид, че когато работите с електроинструмент да държите допълнителната ръкохватка правилно, което е полезно при контролиране на електроинструмента.** Ето защо, правилното държане може да намали риска от инциденти и наранявания.

Сервиз

- **Сервизирайте своя електроинструмент в квалифициран сервиз или от такова лице, използвайки само идентични сменни части.** Това ще осигури поддържането на безопасността на електроинструмента.

- **Следвайте инструкциите за смазване и смяна на аксесоари.**

Специални предупреждения за безопасност

- **Носете защита за слуха.** Излагането на шум може да причини загуба на слуха.

- **Използвайте допълнителната дръжка(и), ако са доставени с инструмента.** Загубата на контрол може да доведе до лични наранявания.

- **Дръжте електроинструмента за грайферните повърхности, когато извършвате операция с режещ аксесоар, който може да влезе в контакт с окабеляване или със собствената си кабел.** Режещият аксесоар, влязъл в контакт с кабел под напрежение може да бъде послужил като проводник към оголените метални части на електроинструмента и да доведе до електрически удар.

- **Имайте предвид захранващото напрежение:** в захранващата връзка, Вие трябва да потвърдите, дали захранващото напрежение е същото като това, маркирано на табелата на инстру-

мента. Ако захранващото напрежение е по-високо, може да се стигне до инцидент с операторите, а в същото време инструментът ще бъде разрушен. Ето защо, ако захранващото напрежение не е потвърдено, никога не трябва да включвате инструмента произволно. От друга страна, ако захранващото напрежение е по-ниско, моторът ще бъде повреден.

Ръководство за безопасност при работа с електроинструменти



Всички инструкции трябва да бъдат прочетени. В случай, че използвате машината не в съответствие със следните изисквания, може да се стигне до сериозно нараняване, електрически удар или пожар.

- Преди работа, проверете дали свредлото е захванато в правилно положение или не.
- Работата с електроинструмента може да генерира вибрации и Ви трябва да внимателно да проверите дали винтовете в различни места са затегнати или не преди да работите с него.
- При работа носете защитата за очите.
- Поддържайте остротата на свредлото, така че да постигнете оптимална и ефективна работа.
- Когато сменяте или сглобявате аксесоари, работата трябва да следва стриктно инструкциите на аксесоара.
- Ако перфораторът има някакви проблеми, не се опитвайте да го ремонтирате сами, моля, отнесете го в локален упълномощен сервизен център за инспекция.
- Фиксирайте заготовката максимално добре. Заготовката трябва да бъде фиксирана с устройство за фиксиране или клещи, което би било най-бързо при държане на ръка.
- Преди включване на захранването, превключвателят трябва да бъде в положение "изкл"; преди да оставите електроинструмента, той трябва да бъде изключен, а щепселът да бъде изваден.
- Когато аксесоарът е напълно неподвижен, електроинструментът може да бъде оставен.
- Никога не позволявайте захранващият кабел да докосва свредлото или околните части по време на работа, защото може да бъде повреден. Електроинструмент със напукан кабел не трябва да бъде използван. Ако захранващият кабел е повреден по време на работа, тогава повредения кабел не трябва да бъде докосван, а щепселът да бъде изваден незабавно. Повреденият кабел ще увеличи риска от електрически удар.
- При ударна работа по стени, подове или при подобни случаи обръщайте внимание на това да стоите далеч от газопроводи, водопроводи и електрически кабели, а работните инструменти на такива места трябва да бъдат държани далеч от метални части. Трябва да бъде използван подходящ детектор, за да бъдат открити местоположенията на зазиданите електрически проводници. Или можете да изискате съответните технически данни от местното електрозахранване. Кабелите, които са пробити може да доведат до пожар или електрически удар. Повредени газопроводи ще доведат до експлозия. Ако

водната тръба бъде пробита, това ще доведе до имуществени щети.

- Ако аксесоар, монтиран на електроинструмента бъде захванат, електроинструментът трябва да бъде изключен незабавно и да остане в покой. В такъв момент, електроинструментът ще произведе много мощен реакционен въртящ момент и в резултат ще има откат. Аксесоар, монтиран на електроинструмента лесно може да бъде захванат, като например: електроинструментът е претоварен или монтиран аксесоар се заклещи в заготовка.
- Зазиданите електрически кабели или захранващият кабел на електроинструмента може да бъде отрязан по време на работа - в такива случаи електроинструментът трябва да бъде държан за изолираната ръкохватка. Ако електроинструментът влезе в контакт с верига под напрежение, то металните части на електроинструмента ще бъдат токопроводими, а операторът може да бъде получи електрически удар.
- По време на работа двете ръкохватки на перфоратора трябва да бъдат държани здраво с две ръце, а основата трябва да бъде стабилна. Електроинструментът може да бъде държат стабилно с две ръце; работата с една ръка трябва да се избягва.
- Плоското длето не трябва да се използва в ротационен режим (като ротационно пробиване и ударно пробиване) или длетото ще бъде счупено, а контролът върху електроинструмента ще бъде изгубен.
- Може да докосвате аксесоари, само ако носите ръкавици, свредлата и аксесоарите ще бъдат горещи по време на работа и лесно ще Ви изгорят. Никога не докосвайте свредло или части около него при приключване на работа, тези части ще бъдат горещи и ще изгорят кожата Ви. Носенето на ръкавици и междинни паузи може да намалят вибрациите и нараняването на ръцете и раменете Ви.
- Ръцете и тялото не трябва да попадат между електроинструмента и стена или колона, така че да предотвратят излитането на електроинструмента при счупване на свредло.
- В случай, че използвате удължител, моля използвайте двойно изолиран кабел със същата спецификация като този на електроинструмента.
- Избягвайте спирене на двигателя на електроинструмента под натоварване.
- Забранено е отстраняването на стружки или парченца при включен двигател на електроинструмента.
- Забранено е да се променя конструкцията на свределите и секачите, а също така да се използват разглобяеми приставки, които не са предвидени за този електроуред.
- При работа не оказвайте прекомерен натиск върху уреда, това може да доведе до заклиняване на свредела или секача и претоварване на двигателя.
- Не допускайте заклиняване на свредела или секача в обработвания материал. Ако това стане, не се опитвайте да ги освободите с помощта на двигателя на перфоратора. Това може да го повреди.

- **Забранено е да се избиват заклинени свърдели или секачи от обработвания материал чрез чук или други предмети отчупените парченца от материала могат да наранят работника и околните.**
- **Не допускате преогряване на електроинструмента при продължителна работа.**
- **По време на експлоатация, особено на хлъзгави и неравни повърхности, както и когато работите до отвори, наклони или на височина е необходимо да изключите възможността от падане на оператора и електроинструмента (трябва да се използват парапетни структури или осигуровки).**
- **В процеса на работа, свързан с разрушаване на сградни структури е необходимо да се извърши правилна оценка на въздействието на такива работа и да се вземат съответните предпазни мерки. Например, изберете правилното място за работа и имайте предвид пътищата за евакуация в зависимост от посоката на падане на отломките.**
- **При извършване на пътно ремонти работи е необходимо да се спазват специални правила за безопасност (монтиране на пътни знаци, носене на подходящо облекло и пр.).**



Предупреждение: химическата субстанция, съдържаща се в праха, генериран при шлайфане, рязане, шлифование и други строителни и промишлени дейности може да причини рак, родилни дефекти или да бъде опасна за фертилността. Въздействието на някои химични субстанции би било при:

- преди ремонт и сменни работи по машината, първо трябва да бъде изваден щепсела;
- прозрачна двусилициев окис и други строителни продукти в тухлите и цимента; хромарсен (ССА) в дървесина с химическа обработка. Опасна концентрация на тези субстанции зависи от честотата при която Вие провеждате такива работи. Ако искате да намалите контакта с такива химични субстанции, моля, работете на място с добра вентилация и използвайте уреди със сертификати за безопасност (като противопрахови маски, проектирани с малък филтър за прах).

Символи, използвани в наръчника

Следните символи са използвани в наръчника за експлоатация, моля, запомнете значението им. Правилната интерпретация на символите ще ви позволи правилна и безопасна употреба на електроинструмента.

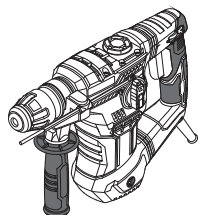

Ротационен чук / чук
Раздели, маркирани със сиво - мека ръкохватка (с изолационна повърхност).

Символ	Значение
	Стикер със сериен номер: BH ... / H ... - модел; XX - дата на производство; XXXXXXX - сериен номер.
	SDS PLUS (патронник и тип опашка на аксесоар).
	SDS MAX (патронник и тип опашка на аксесоар).
	HEX-17 (патронник и тип опашка на аксесоар).
	Прочетете всички регламенти и инструкции за безопасност.
	Носете предпазни очила.
	Носете защита за слуха.
	Носете противопрахова маска.
	Разкачете електроинструмента от електрическата мрежа преди инсталиране или регулиране.
	Риск от щети по скрито окабеляване или домакински сервизни линии.
	Посока на движение.
	Посока на въртене.
	Блокиран.
	Отключен.

Символ	Значение	Предназначение на електроинструмент DWT
	Режим "Пробиване".	Електроинструментите позволяват извършването на следните типове работа: [BH10-26 B, BH10-28 VB, BH12-28 VB, BH13-32 VB, BH15-32 VB, BH15-36 VB]
	Режим "Ударно пробиване".	
	Специален режим, който позволява въртене на длето с оглед инсталирането му в удобна позиция за работа.	<ul style="list-style-type: none"> • пробиване без удар (в дърво, синтетични материали, метал); • ударно пробиване (в тухла, бетон, естествен камък); • дълбаене с длето (издълбаване на канали за кабели в тухли, бетон, камък, отстраняване на стари плочки и пр.).
	Режим "Къртене".	[BH16-42 VB]
	Забранено.	<ul style="list-style-type: none"> • ударно пробиване (в тухла, бетон, естествен камък); • дълбаене с длето (издълбаване на канали за кабели в тухли, бетон, камък, отстраняване на стари плочки и пр.).
	Режим "Пробиване".	[H12-06 B, H13-05 B, H17-11 B]
	Пробиване на плочки да се прави само в режим пробиване без удар.	<ul style="list-style-type: none"> • изрязване на ниши и отвори в стени и подови структури; • разрушаване на сградни структури (тухлени или каменни, монолитни бетонни и др.); • раздробяване или начупване на различни материали или паважии (бетон, асфалт, паважни камъни, почва с чакъл, лед и пр.); • раздробяване на лед, глина и пр.; • натрупване на купчини и заземителни пръти; • щамповане на различни материали.
	Двойна изолация / клас на безопасност.	Някои от посочените по-горе типове операции изискват специални аксесоари, които не са включени в обхвата на доставката и не са описани в този наръчник.
	Внимание. Важно.	
	Знакът удостоверява, че продукта съответства на основните изисквания на директивите на ЕС и хармонизираните стандарти на ЕС.	
	Полезна информация.	Елементи на устройството на електроинструмента
	Носете предпазни ръкавици.	<ol style="list-style-type: none"> 1 Патронник SDS PLUS 2 Прахозащитен кожух 3 Фиксиране на четка 4 Допълнителна дръжка * 5 Притискащ винт * 6 Ограничител на дълбочината * 7 Вентилационни отвори 8 Заглушител 9 Бутон за блокиране 10 Превключвател на режимите на работа 11 Превключвател 12 Регулатор на скоростта 13 Фланцов ключ * 14 Туба със смазка * 15 Прахоуловител * 16 Държач * 17 Превключвател на режимите на работа (пробиване / дълбаене) 18 Превключвател на ударния механизъм (пробиване / пробиване с удар) 19 Патронник HEX-17
	Не изхвърляйте електроинструмента в контейнер за домакински отпадъци.	

- 20 Ръкохватка *
- 21 Фиксатор на превключвателя включване /изключване
- 22 Патронник **SDS MAX**
- 23 Шестоъгълен ключ *
- 24 Пробивен патронник с формата на зъбно колело *
- 25 **DWT PLUS** адаптер *
- 26 Винт *
- 27 Затягащ ключ *
- 28 Индикатор за мощност

* Принадлежности

Изброените, а също така и изобразените принадлежности, частично не влизат в комплекта за доставка.

- Преместете ограничителя за дълбочина **6**, като зададете желания размер на дълбочина на пробиване (виж. фиг. 3.2, 4.2).
- Освободете държача **16** (виж. фиг. 3.3, 4.3).

[BH10-26 B, BH12-28 VB, BH13-32 VB]

- Разхлабете допълнителната ръкохватка **4**, както е показано на фиг. 5.1, 6.2.
- Преместете ограничителя за дълбочина **6**, за да зададете исканата дълбочина на пробиване (виж. фиг. 5.2, 6.2).
- Затегнете допълнителната ръкохватка **4**, както е показано на фиг. 5.3, 6.2.

[BH15-32 VB]

- Разхлабете стягащия винт **5** (виж. фиг. 7.1, 8.2).
- Преместете ограничителя за дълбочина **6**, за да зададете исканата дълбочина на пробиване (виж. фиг. 7.2, 8.2).
- Затегнете стягащия винт **5** (виж. фиг. 7.3, 8.2).

Монтиране / смяна на аксесоари (виж. фиг. 9-11)

[BH10-26 B, BH10-28 VB, BH12-28 VB, BH13-32 VB, BH15-32 VB, BH15-36 VB, BH16-42 VB, H13-05 B, H17-11 B]

При поставяне на свердел (секач), проверете дали прахозащитният кожух 2 не е повреден. В случай на повреда, незабавно подменете прахозащитния кожух 2 в специализиран сервиз на DWT.

Монтиране и регулиране на компонентите на електроинструмента

Преди изпълнение на всички процедури, задължително изключете уреда от контакта.



Не завивайте прекалено много крепежни елементи, за да избегнете повреждане на резбата.



Монтаж / демонтаж / настройка на някои елементи е същата за всички модели електроинструменти, в такъв случай, специфичните модели не са посочени на илюстрацията.

Допълнителна дръжка (виж. фиг. 1-2)

При работа винаги използвайте ръкохватка **4**. Допълнителната дръжка **4** може да се постави в удобно за работника положение.

[BH10-26 B, BH10-28 VB, BH12-28 VB, BH13-32 VB, BH15-32 VB, BH15-36 VB, BH16-42 VB]

- Разхлабете допълнителната дръжка **4** както е показано на схема 1.1.
- Поставете допълнителната дръжка **4** в желаното положение (виж. фиг. 1.2).
- Затегнете допълнителната дръжка **4** както е показано на схема 1.3.

[H12-06 B, H13-05 B, H17-11 B]

- Разхлабете фиксиращата гайка **20**, както е показано на фиг. 2.1.
- Поставете допълнителната дръжка **4** в желаното положение (виж. фиг. 2.2).
- Затегнете фиксиращата гайка **20**, както е показано на фиг. 2.3.

Ограничител на дълбочината (виж. фиг. 3-8)

С помощта на ограничителя за дълбочина **6** се задава желаният размер на дълбочина на пробиване (виж. фиг. 3-8).

[BH10-28 VB]

- Натиснете и задръжте държача **16** (виж. фиг. 3.1, 4.1).



Сверделите **SDS PLUS** и **SDS MAX**, поради конструктивни особености на патронниците **SDS PLUS** и **SDS MAX**, могат свободно да се преместват до известна степен. Поради това, при празен ход се появява радиално биене, което автоматично се центрира при пробиване. Това не оказва влияние на точността на пробиване на отвора.

- Преди инсталиране на свердело (длето), почистете и смажете шийката с тънък слой масло.

- **Когато монтирате свердело (длето):**
 - преместете фиксиращата четка **3** обратно и задръжте в това положение (виж. фиг. 9.1);
 - вкарайте (с леко въртене) сверделото (длетото) в патронника **1 (SDS PLUS)** или в патронника **22 (SDS MAX)** до откат (виж. фиг. 9.2);
 - освободете фиксиращата четка **3** (виж. фиг. 9.3);
 - тествайте сверделото (длетото) като го фиксирате със завъртане, за да го извадите от патронника **1 (SDS PLUS)** или от патронника **22 (SDS MAX)**.

- **Когато изваждате свердело (длето):**
 - преместете фиксиращата четка **3** обратно и задръжте в това положение (виж. фиг. 10.1);
 - извадете сверделото (длетото) от патронника **1 (SDS PLUS)** или от патронника **22 (SDS MAX)** (виж. фиг. 10.2);

- освободете фиксиращата четка **3** (виж. фиг. 10.3).

[Н12-06 В]

- Преместете назад фиксиращата втулка **3** и я задръжте в това положение (виж. фиг. 11.1).
- Монтиране / смяна на аксесоари. Когато монтирате работният аксесоар е необходимо да почистите опашката му предварително (виж. фиг. 11.2).
- Освобождаване на фиксиращата втулка **3** (виж. фиг. 11.3).



При отстраняване на средлото (длетото) от патронника трябва да се използват ръкавици, тъй като средлото (длетото) може да са опасни след дълго пробиване.

Смяна на прахозащитния предпазител (виж. фиг. 12)

[ВН10-26 В, ВН10-28 ВВ, ВН12-28 ВВ, ВН13-32 ВВ, ВН15-32 ВВ, ВН15-36 ВВ, ВН16-42 ВВ, Н13-05 В, Н17-11 В]



Корпусът, предпазващ от прах **2**, претоварява навлизането на прах от патронника на SDS PLUS или SDS MAX. Никога не използвайте електроинструмента с повреден предпазен корпус **2** - ако е поведен, той трябва да бъде сменен незабавно. Вие можете да направите това сами или да се свържете със сервизен център на DWT.

- Преместете фиксатора **3** назад и го задръжте в това положение (виж. фиг. 12.1).
- Издърпайте прахозащитния предпазител **2** и го отстранете (виж. фиг. 12.2).
- Монтирайте нов прахозащитен предпазител **2** (виж. фиг. 12.3).
- Освободете фиксатора **3** (виж. фиг. 12.4).

Адаптер за патронници SDS PLUS

[ВН10-26 В, ВН10-28 ВВ, ВН12-28 ВВ, ВН13-32 ВВ, ВН15-32 ВВ, ВН15-36 ВВ]

- С SDS PLUS адаптер **25** и винт **26**, е възможно използването на сределния патронник с форма на зъбно колело **24**.
- Не се допуска използването на SDS PLUS адаптер **25** в режим на пробиване с удар или дълбаене.
- Не се допуска за пробиване с удар да се използват средели, които не са от системата SDS PLUS.

Монтаж / демонтаж на патронник със зъбен венец (виж. фиг. 13-14)

[ВН10-26 В, ВН10-28 ВВ, ВН12-28 ВВ, ВН13-32 ВВ, ВН15-32 ВВ, ВН15-36 ВВ]

- Навийте пробивния патрон с форма на зъбно колело **24** върху адаптер **25** и закрепете с винт **26** (виж. фиг. 13).
- Монтирайте адаптера **25** (SDS PLUS) в патронника **1** (SDS PLUS), като повторите същи-

те стъпки като при монтаж на средло (секач) виж. фиг. 14.

• При демонтаж, повторете стъпките, описани по-горе в обратен ред.



Внимание: при процеса на монтаж / демонтаж на патронник със зъбен венец **24**, имайте предвид, че винтът **26** е с лява резба.

Монтиране / смяна на аксесоари (виж. фиг. 15)

[ВН10-26 В, ВН10-28 ВВ, ВН12-28 ВВ, ВН13-32 ВВ, ВН15-32 ВВ, ВН15-36 ВВ]

- Освободете ексцентрика с ключ за патронник **27**, след това завъртете подвижният шпindel на патронника със зъбен венец **24** обратно на часовниковата стрелка на ръка (виж. фиг. 15) докато ексцентрика се отдалечи достатъчно, така че да може да се монтира / смени аксесоар.
- Монтаж / подмяна на приспособление.
- Завъртете с ръка гилзата на патронника със зъбен венец **24** в посока на часовниковата стрелка, за да се заключи монтираното приспособление. Не допускате приспособлението да се изкриви.
- Затегнете ексцентрика на патронника със зъбен венец **24** с ключа за патронник **27** прилагайки подобен въртящ момент за всеки отвор на патронника.



При дълго използване, средлото може да се затопли много; използвайте ръкавици, за да го извадите.

Първоначална работа на електроинструмент

- Винаги използвайте захранване с правилно напрежение: напрежението на електрозахранването трябва да съвпада с посочената информация на идентификационната табела на електроинструмента.
- Електроинструментът се доставя смазан и готов за използване.
- Новият електроинструмент изисква известно време за разработване на детайлите, преди да се използва с пълно натоварване. Продължителността на разработката е около 5 часа работа.
- Смазката, която запълва предавката, изисква кратко време за загряване. В зависимост от температурата на околната среда, това време може да варира от 15 секунди (при температура на околната среда от 32°C) до 2 минути (при температура на околната среда от 0°C).

Включване / изключване на електроинструмент

[ВН10-26 В, ВН10-28 ВВ, ВН12-28 ВВ, ВН13-32 ВВ, ВН15-32 ВВ, ВН15-36 ВВ, ВН16-42 ВВ]

Включване:
Превключвател **11** да се натисне.

Изключване:

Превключвател 11 да се отпусне.

[H12-06 B, H13-05 V]

Краткотрайно включване / изключване

За да включите, натиснете и задръжте превключвателя за включване / изключване 11, за да изключите - го отпуснете.

Включване / изключване за продължително време

Включване:

Натиснете превключвателя за включване / изключване 11 и го фиксирайте на тази позиция с блокиращия бутон за превключвателя за включване / изключване 21.

Изключване:

Натиснете и отпуснете превключвателя за включване / изключване 11.

[H17-11 B]

Краткотрайно включване / изключване

За да включите, натиснете и задръжте превключвателя за включване / изключване 11, за да изключите - го отпуснете.

Включване / изключване за продължително време

Включване:

Натиснете превключвателя за включване / изключване 11 и го блокирайте в позиция с бутон за заключване 21 като го преместите нагоре.

Изключване:

Натиснете и отпуснете превключвателя за включване / изключване 11.

Функции на дизайна на електроинструмента

Регулатори на режимите на работа (виж. фиг. 16-18)



Превключването на режимите на работа да става само при изключен уред.



Функционални превключватели 10 и 17 са снабдени с бутон за блокиране 9, който се използва за фиксиране на функционалния превключвател в дадено положение. Завъртете функционалните превключватели 10 или 17 докато натиснете бутон 9, за да зададете искания работен режим.

[BH10-28 VB, BH15-32 VB]

Функционален превключвател 10 е проектиран за превключване на следните режими на работа на инструмента (виж. фиг. 16):

Пробиване (настройте функционален превключвател 10 в положението, показано на фигура

ра 16.1) - пробиване без удар в дърво, синтетични материали, метал.

Пробиване с удар (настройте функционален превключвател 10 в положението, показано на фигура 16.2) - пробиване с удар в тухла, бетон, естествен камък.

Въртене на длето (поставете превключвател 10 в положението, показано на фигура 16.3) - този режим не позволява работата на електроинструмента, а поставянето на длето в удобно положение за работа с него.

Дълбаене (настройте функционален превключвател 10 в положението, показано на фигура 16.4) - дълбаене на канали в тухла, бетон, камък. Отстраняване на керамични плочки.

[BH10-26 B, BH12-28 VB, BH13-32 VB, BH15-36 VB]

Функционални превключватели 17 и 18 са проектирани за превключване на следните режими на работа на инструмента (виж. фиг. 17):

Пробиване (настройте функционалните превключватели 17 и 18 в положенията, показани на фиг. 17.1) - пробиване без удар в дърво, синтетични материали, метал.

Ударно пробиване (поставете функционалните превключватели 17 и 18 в позицията, посочена на фигура 17.2) - ударно пробиване в зидария, бетон, естествен камък.

Дълбаене (настройте функционалните превключватели 17 и 18 в положенията, показани на фиг. 17.3) - дълбаене на канали в тухла, бетон, камък. Отстраняване на керамични плочки.

[BH16-42 VB]

Ударно пробиване (настройте функционален превключвател 10 в положението, показано на фигура 18.1) - ударно пробиване в зидария, бетон, естествен камък.

Дълбаене (настройте функционален превключвател 10 в положението, показано на фигура 18.2) - дълбаене на канали в тухла, бетон, камък. Отстраняване на керамични плочки.

За облекчаване на превключването между режимите на работа, леко провъртете с ръка патронника 1 (SDS PLUS) или патронника 22 (SDS MAX).

Регулатор на скоростта

[BH10-28 VB, BH12-28 VB, BH13-32 VB, BH15-32 VB, BH15-36 VB, BH16-42 VB]

Чрез регулатора на скоростта 12, се задава необходимото число на оборотите, а също така и броя на ударите.

Нужният брой обороти зависи от обработвания материал и условията на работа, и може да се установи чрез проби.

При продължителна работа на ниски обороти, електроинструмент трябва да се охлажда в продължение на 3 минути, за целта задайте максимален брой обороти и оставете електроинструмент да работи на празен ход.

Система, предпазваща от вибрации

[BH10-28 VB, BH12-28 VB, BH13-32 VB, BH15-32 VB, BH15-36 VB, BH16-42 VB, H13-05 B, H17-11 B]

Системата за предпазване от вибрации е проектирана за намаляване въздействието на вибрации върху оператора (по време на работа).

Предпазна муфта

[BH10-26 B, BH10-28 VB, BH12-28 VB, BH13-32 VB, BH15-32 VB, BH15-36 VB, BH16-42 VB]

Предпазната муфта защитава електроинструмента от повреда, в случай че аксесоар заседне по време на пробиване.

Индикатор за мощност

[BH16-42 VB]

Индикаторът за мощност 28 е включен, когато електроинструмента е свързан към захранването и е готов да бъде включен.

Препоръки при работа с електроинструмент



Трябва да се работи с дебели мекри ръкавици, за да се намали въздействието на вибрацията върху организма.



При работа винаги използвайте допълнителната дръжка 4, това гарантира необходимия контрол над уреда и намалява отката.

Пробиване (виж. фиг. 19-23)

[BH10-26 B, BH10-28 VB, BH12-28 VB, BH13-32 VB, BH15-32 VB, BH15-36 VB]



Внимание: пробивайте дърво и метали само в режим на безударно пробиване.

- Когато пробивате отвори в метал смазвайте средлото непрекъснато (освен, когато пробивате метали, несъдържащи желязо и неговите сплави).
- Когато пробивате твърди метали, притиснете електроинструмента и намалете скоростта на въртене.
- Когато пробивате отвори с голям диаметър в метал, първо пробийте пилотен отвор с по-малък диаметър и претържете до искания диаметър (виж. фиг. 19).
- С оглед избягване разцепването на повърхността при изходния отвор, когато пробивате отвори в дърво, следвайте инструкциите показани на фиг. 20.

• При пробиване на отвори в керамични плочи с глазура, за повишаване на точността на центриране на средела и съхраняване на глазурата, се препоръчва залепване на залепваща лента върху предполагаемия център на отвора и след това да се започне пробиването (виж. фиг. 21). **Внимание:** пробиване н плочки да се прави само в режим пробиване без удар.

Ударно пробиване (виж. фиг. 22-23)

[BH10-26 B, BH10-28 VB, BH12-28 VB, BH13-32 VB, BH15-32 VB, BH15-36 VB, BH16-42 VB]

- Резултатът при ударно пробиване не зависи от силата на натиск върху уреда, това е обусловено от особеностите на конструкцията на ударния механизъм. Поради това, не оказвайте прекомерен натиск върху уреда това може да доведе до заклинване на средела и претоварване на двигателя.
- С оглед намаляване разпръскването на прах при пробиване на отвори в стени и тавани, действайте, както е показано на фиг. 22-23. За пробиване на отвори на тавани, монтирайте прахуловител 15 както е показано на фиг. 22.

Дълбаене

- Когато работите се уверете, че сте регулирали правилно работния аксесоар към обработвания материал: не прекалено близо до ръба, тъй като електроинструментът, ще трябва да бъде местен често, но не прекалено далеч, тъй като аксесоарът може да се заклини в обработвания материал.
- Натиснете електроинструмента, докато го държите здраво с две ръце. Не прилагайте прекалено много сила: енергията на перкусияния механизъм е достатъчна за ефективна работа.
- Избягвайте прекалено проникване на работния аксесоар в обработвания материал (например, когато раздробявате почва или при разрушаване на сградни структури) тъй като работният аксесоар може да се заклини.
- Ако работният аксесоар се заклини в материала по време на експлоатация, не се опитвайте да го освободите с помощта на електроинструмента като лост, защото може да повредите самия електроинструмент. Отстранете електроинструмента от заклещения аксесоар. Продължете работа с друг аксесоар, за да освободите заклещеният. **Забележка: строго забранено е заклещени работни аксесоари да бъдат освобождавани с чукане или да бъдат усуквани, за да бъдат извадени с помощта на други инструменти или предмети (парчета тръба, ключове, крикове и пр.).**

Техническо обслужване / профилактика на електроинструмент

Преди изпълнение на всички процедури, задължително изключете уреда от контакта.

Смазване на електроинструмента

Количеството смазка в електроинструмента трябва да бъде проверявано регулярно на всеки 30

часа работа, както и след смяна на карбоновите четки. За да направите това, използвайте ключ за фланци 13, за да освободите капачката 8 (за H17-11 В използвайте шестоъгълен ключ 23, за да развиете болтовете на капачката 8), проверете количеството смазка и добавете, ако е необходимо. Използвайте специална грес от туба 14.



Използването на електроинструмента без грес или с недостатъчно количество е забранено тъй като това може да доведе до блокиране на електроинструмента или да отмени гаранционен ремонт.

Почистване на електроинструмента

Необходимо условие за дълготрайното използване на електроинструмента е той да бъде поддържан чист. Редовно обдухвайте електроинструмента с въздух под налягане през въздушните отвори 7.

Следпродажбено обслужване и приложно обслужване

Нашето следпродажбено обслужване отговаря на въпросите ви относно поддръжката и ремонта на нашите продукти, както и за резервни части. Информацията относно сервизните цен-

трове, диаграми на части и информация за резервни части могат да бъдат намерени на адрес: www.dwt-pt.com.

Транспортиране на електроинструментите

- Категорично не изпускате и не допускате каквито и да е механични удари по опаковката по време на транспорт.
- При разтоварване / товарене не е позволено да се използва технологията от какъвто и да е вид, която работи на принципа на защипване на опаковките.

Защита на околната среда



Рециклирайте суровините, вместо да ги изхвърляте.

Електроинструментът, допълнителните принадлежности и опаковката трябва да се сортират за рециклиране по екологичен начин.

Пластмасовите компоненти са обозначени по категории за рециклиране.

Настоящото ръководство за експлоатация е напечатано на рециклирана хартия без хлор.

Възможно е извършването на промени.

Προδιαγραφές ηλεκτρικού εργαλείου

Περιστροφική σφύρα ΒΗ10-26 Β ΒΗ10-28 VB ΒΗ12-28 VB ΒΗ13-32 VB ΒΗ15-32 VB

Κωδικός ηλεκτρικού εργαλείου [110-127 V ~50 Hz]
[230-240 V ~50 Hz] **Δείτε τις σελίδες 16-18**

Ονομαστική ισχύς [W] 1050 1050 1200 1300 1500

Αποδιδόμενη ισχύς [W] 480 360 560 580 720

Ένταση ρεύματος και τάση [A] 8,7 8,7 10,4 10,8 12,5
[V] 4,8 4,8 5,4 5,8 6,8

Ταχύτητα περιστροφής χωρίς φορτίο [min⁻¹] 1100 0-1020 0-870 0-850 0-880

Ρυθμός κρούσης [min⁻¹] 4350 0-4350 0-4350 0-4300 0-4350

Απλή ισχύς κρούσης [J] 4,5 5 5 5,5 6

Τύπος τσοκ SDS PLUS SDS PLUS SDS PLUS SDS PLUS SDS PLUS

Ικανότητα διάνοιξης οπών:

- μπετόν [mm] [ίντσες] 26 28 28 32 32
1-1/32" 1-7/64" 1-7/64" 1-17/64" 1-17/64"

- χάλυβα [mm] [ίντσες] 13 13 13 13 13
33/64" 33/64" 33/64" 33/64" 33/64"

- ξύλο [mm] [ίντσες] 40 40 40 40 40
1-37/64" 1-37/64" 1-37/64" 1-37/64" 1-37/64"

Βάρος [kg] [lb] 4,5 4,3 5 4,9 5,2
9,92 9,48 11,03 10,8 11,47

Κλάση ασφαλείας □ / II □ / II □ / II □ / II □ / II

Ηχητική πίεση [dB(A)] — 91,9 — 88 95,2

Ακουστική ισχύς [dB(A)] — 102,9 — 99 105

Σταθμισμένη δόνηση [m/s²] — 16,8 — 13,085 11,608

Προδιαγραφές ηλεκτρικού εργαλείου

Περιστροφική σφύρα / σφύρα ΒΗ15-36 VB ΒΗ16-42 VB Η12-06 Β Η13-05 Β Η17-11 Β

Κωδικός ηλεκτρικού εργαλείου [110-127 V ~50 Hz] [230-240 V ~50 Hz] Δείτε τις σελίδες 16-18

Ονομαστική ισχύς [W] 1500 1600 1200 1300 1700

Αποδιδόμενη ισχύς [W] 720 840 630 670 610

Ένταση ρεύματος και τάση [110-127 V [A] 12.5 13.8 10 10.8 14.2
[230-240 V [A] 6.8 8 5.4 6 7.8

Ταχύτητα περιστροφής χωρίς φορτίο [min⁻¹] 0-880 0-600 — — —

Ρυθμός κρούσης [min⁻¹] 0-4350 0-3800 3900 4200 2100

Απλή ισχύς κρούσης [J] 6 9 15 18 45

Τύπος τσοκ SDS PLUS SDS MAX SDS MAX SDS MAX SDS MAX

Ικανότητα διάνοιξης οπών:

- μπετόν [mm] [ίντσες] 36 42 — — —
1-27/64" 1-21/32"

- χάλυβα [mm] [ίντσες] 13 33/64" — — —

- ξύλο [mm] [ίντσες] 40 1-37/64" — — —

Βάρος [kg] [lb] 5.4 7.1 6 4.9 11
11.91 15.66 13.23 10.8 24.26

Κλάση ασφαλείας □ / II □ / II □ / II □ / II □ / II

Ηχητική πίεση [dB(A)] 92,3 — — 88,6 81,5

Ακουστική ισχύς [dB(A)] 103,3 — — 105 105

Σταθμισμένη δόνηση [m/s²] 19,23 — — 18,863 20,989

Πληροφορίες για θόρυβο



Να φοράτε ωασπίδες για την προστασία των οργάνων ακοής σε συνθήκες με επίπεδο της ηχητικής στάθμης άνω των 85 dB(A).



Η αντιστοιχία στα
απαραίτητα πρότυπα

Δηλώνουμε με αποκλειστική μας ευθύνη, ότι το προϊόν που περιγράφεται στα "Προδιαγραφές ηλεκτρικού εργαλείου" αντιστοιχεί σε όλες τις σχετικές διατάξεις των οδηγιών 2006/42/ΕΚ συμπεριλαμβανομένων των αλλαγών τους και ταυτίζεται με τα ακόλουθα πρότυπα:

EN 60745-1:2009+A11:2010,
EN 60745-2-6:2010,
EN 55014-1:2017,
EN 55014-2:2015,
EN 61000-3-2:2014,
EN 61000-3-3:2013.

Διαχειριστής
πιστοποίησης

Wu Cunzhen

Wu Cunzhen

* - για ηλεκτρικά εργαλεία με τάση 230-240 V.

Merit Link International AG
Stabio, Ελβετία, 21.02.2020

Κανόνες γενικής ασφάλειας



ΠΡΟΣΟΧΗ - Για τη μείωση του κινδύνου τραυματισμού, ο χρήστης πρέπει να διαβάσει το εγχειρίδιο οδηγιών!

ΠΡΟΕΙΔΟΠΟΙΗΣΗ! Διαβάστε όλες τις προειδοποιήσεις ασφαλείας και όλες τις οδηγίες. Η μη τήρηση των προειδοποιήσεων και οδηγιών μπορεί να προκαλέσει ηλεκτροπληξία, πυρκαγιά ή / και σοβαρή βλάβη.

Αποθηκεύστε όλες τις προειδοποιήσεις και τις οδηγίες για μελλοντική αναφορά.
Ο όρος "ηλεκτρικό εργαλείο" στις προειδοποιήσεις αναφέρεται στο δικό σας ηλεκτρικό εργαλείο (με καλώδιο) που λειτουργεί στο δίκτυο ισχύος ή το ηλεκτρικό εργαλείο που λειτουργεί με μπαταρία (χωρίς καλώδιο).

Ασφάλεια χώρου εργασίας

- Διατηρείτε το χώρο εργασίας καθαρό και καλά φωτισμένο. Σε ακατάστατες ή σκοτεινές περιοχές μπορεί να προκληθούν ατυχήματα.
- Μην χρησιμοποιείτε ηλεκτρικά εργαλεία σε εκρηκτικές ατμόσφαιρες, όπως είναι η παρουσία εύφλεκτων υγρών, αερίων ή σκόνης. Τα ηλεκτρικά εργαλεία δημιουργούν σπινθήρες που μπορεί να προκαλέσουν ανάφλεξη της σκόνης ή αναθυμιάσεις.
- Κρατήστε τα παιδιά και τους παρευρισκόμενους μακριά, όταν χρησιμοποιείτε ένα ηλεκτρικό εργαλείο. Τυχόν απόσπαση της προσοχής μπορεί να σας αναγκάσει να χάσετε τον έλεγχο.

Ηλεκτρική ασφάλεια

- Τα φως του ηλεκτρικού εργαλείου πρέπει να ταιριάζουν στην πρίζα. Μην τροποποιείτε ποτέ το φως

με οποιονδήποτε τρόπο. Μην χρησιμοποιείτε τυχόν προσαρμογέα φως με ηλεκτρικά εργαλεία που έχουν γείωση. Τα μη τροποποιημένα φως και οι κατάλληλες πρίζες μειώνουν τον κίνδυνο ηλεκτροπληξίας.

- Αποφεύγετε την επαφή του σώματος με γειωμένες επιφάνειες, όπως σωλήνες, καλοριφέρ, κουζίνες και ψυγεία. Υπάρχει αυξημένος κίνδυνος ηλεκτροπληξίας εάν το σώμα σας είναι γειωμένο.
- Μην εκθέτετε τα ηλεκτρικά εργαλεία στη βροχή ή σε υγρές συνθήκες. Το νερό που εισέρχεται σε ένα ηλεκτρικό εργαλείο αυξάνει τον κίνδυνο ηλεκτροπληξίας.

• Μην κακομεταχειρίζεστε το καλώδιο. Ποτέ μην χρησιμοποιείτε το καλώδιο για τη μεταφορά, για να τραβήξετε ή να αποσυνδέσετε το ηλεκτρικό εργαλείο. Κρατήστε το καλώδιο μακριά από θερμότητα, λάδι, αιχμηρές άκρες ή κινούμενα μέρη. Κατεστραμμένα ή υπερδεδεμένα καλώδια αυξάνουν τον κίνδυνο ηλεκτροπληξίας.

• Όταν χρησιμοποιείτε ένα ηλεκτρικό εργαλείο σε εξωτερικούς χώρους, χρησιμοποιήστε ένα καλώδιο επέκτασης κατάλληλο για εξωτερική χρήση. Η χρήση ενός καλωδίου κατάλληλου για εξωτερική χρήση μειώνει τον κίνδυνο ηλεκτροπληξίας.

• Εάν η χρήση του ηλεκτρικού εργαλείου σε μία υγρή τοποθεσία είναι αναπόφευκτη, χρησιμοποιήστε μια διάταξη προστασίας ρεύματος διαρροής (RCD). Η χρήση ενός RCD μειώνει τον κίνδυνο ηλεκτροπληξίας. ΣΗΜΕΙΩΣΗ! Ο όρος "διάταξη προστασίας ρεύματος διαρροής (RCD)" μπορεί να αντικατασταθεί από τον όρο "διακόπτη κυκλώματος βλάβης γείωσης" (GFCI) ή "αυτόματο διακόπτη διαφορικής προστασίας (ELCB)".

• Προειδοποίηση! Ποτέ μην αγγίζετε τις εκτεθειμένες μεταλλικές επιφάνειες επί του κιβωτίου ταχυτήτων, ασπίδας, και ούτω καθεξής, διότι αγγίζοντας μεταλλικές επιφάνειες θα προκαλούσατε παρεμβολή με το ηλεκτρομαγνητικό κύμα, προκαλώντας έτσι πιθανή ή ζημία ή ατυχήματα.

Ατομική προστασία

• Να είστε σε ετοιμότητα, να βλέπετε αυτό που κάνετε και να χρησιμοποιείτε την κοινή λογική όταν χρησιμοποιείτε ένα ηλεκτρικό εργαλείο. Μην χρησιμοποιείτε ηλεκτρικά εργαλεία όταν είστε κουρασμένοι ή υπό την επήρεια ναρκωτικών, αλκοόλ ή φαρμάκων. Μια στιγμή απροσεξίας κατά τη λειτουργία ηλεκτρικών εργαλείων μπορεί να προκαλέσει σοβαρό τραυματισμό.

• Χρησιμοποιείτε μέσα ατομικής προστασίας. Να φοράτε πάντα προστατευτική γυαλιά. Προστατευτικός εξοπλισμός, όπως μάσκα για τη σκόνη, αντιπολισθητικά υποδήματα ασφαλείας, κράνος, ή προστασίας της ακοής που χρησιμοποιούνται στις αντίστοιχες συνθήκες μειώνουν τις σωματικές βλάβες.

• Αποτρέψτε την ακούσια εκκίνηση. Βεβαιωθείτε ότι ο διακόπτης βρίσκεται στη θέση off πριν από τη σύνδεση με την πηγή τροφοδοσίας και / ή της μπαταρίας, όταν σηκώνετε ή μεταφέρετε το εργαλείο. Η μεταφορά ηλεκτρικών εργαλείων με το δάκτυλό σας στο διακόπτη ή η ενεργοποίηση ηλεκτρικών εργαλείων με ενεργοποιημένο τον διακόπτη είναι πιθανό να προκαλέσει ατυχήματα.

• Αφαιρέστε τυχόν κομπιά ρύθμισης ή κλειδιά πριν θέσετε το εργαλείο σε λειτουργία. Ένα κλειδί ή ένα κομπιά που συνδέεται με ένα περιστρεφόμενο μέρος του ηλεκτρικού εργαλείου μπορεί να οδηγήσει σε τραυματισμό.

- **Μην τεντώνετε. Κρατήστε το κατάλληλο πάτημα και ισορροπία ανά πάσα στιγμή.** Αυτό επιτρέπει τον καλύτερο έλεγχο του ηλεκτρικού εργαλείου σε απρόσμενες καταστάσεις.
- **Ντυθείτε κατάλληλα. Μην φοράτε φαρδιά ρούχα ή κοσμήματα.** Κρατήστε τα μαλλιά σας, τα ρούχα και τα γάντια μακριά από τα κινούμενα μέρη. Τα φαρδιά ρούχα, κοσμήματα ή μακριά μαλλιά μπορεί να πιαστούν στα κινούμενα μέρη.
- **Αν παρέχονται εξαρτήματα για την σύνδεση σε εγκαταστάσεις για την απομάκρυνση ή τη συλλογή σκόνης, βεβαιωθείτε ότι είναι συνδεδεμένα και χρησιμοποιούνται σωστά.** Η χρήση της συλλογής σκόνης μπορεί να μειώσει τους κινδύνους που σχετίζονται με τη σκόνη.
- **Μην αφήνετε την οικειότητα που έχει αποκτηθεί από τη συχνή χρήση των εργαλείων σας να σας κάνει αυτάρεσκους και να αγνοήσετε τις αρχές ασφαλείας εργαλείου.** Μια απρόσεκτη ενέργεια μπορεί να προκαλέσει σοβαρό τραυματισμό μέσα σε ένα κλάσμα του δευτερολέπτου.
- **Προειδοποίηση!** Τα ηλεκτρικά εργαλεία μπορεί να παράγουν ένα ηλεκτρομαγνητικό πεδίο κατά τη διάρκεια της λειτουργίας. Αυτό το πεδίο μπορεί υπό ορισμένες συνθήκες να παρεμβαίνει σε ενεργητικά ή παθητικά ιατρικά εμφυτεύματα. Για να μειώσετε τον κίνδυνο σοβαρού ή θανάσιμου τραυματισμού, συνηθίστε στα άτομα με ιατρικά εμφυτεύματα να συμβουλευτούν το γιατρό τους και το κατασκευαστή των ιατρικών εμφυτευμάτων πριν από τη λειτουργία αυτού του ηλεκτρικού εργαλείου.

Χρήση ηλεκτρικών εργαλείων και φροντίδα

- Τα άτομα με μειωμένες ψυχοσωματικές ή ψυχικές ικανότητες, καθώς και τα παιδιά δεν μπορούν να χρησιμοποιούν το ηλεκτρικό εργαλείο, αν δεν εμποτευτούν ή αν δεν καθοδηγούνται σχετικά με τη χρήση του εργαλείου από άτομο υπεύθυνο για την ασφάλειά τους.
- **Μην πιέξετε το ηλεκτρικό εργαλείο. Χρησιμοποιήστε το σωστό εργαλείο για την εφαρμογή σας.** Το κατάλληλο ηλεκτρικό εργαλείο θα κάνει τη δουλειά καλύτερα και ασφαλέστερα στο ρυθμό για τον οποίο σχεδιάστηκε.
- **Μη χρησιμοποιείτε το εργαλείο αν ο διακόπτης δεν ενεργοποιείται και απενεργοποιείται.** Κάθε ηλεκτρικό εργαλείο που δεν μπορεί να ελεγχθεί με το διακόπτη είναι επικίνδυνο και πρέπει να επισκευαστεί.
- **Αποσυνδέστε το φως από την πρίζα και / ή την μπαταρία από το ηλεκτρικό εργαλείο πριν κάνετε οποιαδήποτε ρυθμίσεις, αλλάξετε εξαρτήματα ή αποθηκεύσετε το ηλεκτρικό εργαλείο.** Αυτά τα προληπτικά μέτρα ασφαλείας μειώνουν τον κίνδυνο να ξεκινήσει το ηλεκτρικό εργαλείο κατά λάθος.
- **Αποθηκεύετε τα εργαλεία μακριά από τα παιδιά και μην αφήνετε τα άτομα που δεν είναι εξοικειωμένα με το ηλεκτρικό εργαλείο ή με αυτές τις οδηγίες να χρησιμοποιούν το ηλεκτρικό εργαλείο.** Τα ηλεκτρικά εργαλεία είναι επικίνδυνα στα χέρια μη εκπαιδευμένων χρηστών.
- **Διατηρήστε τα ηλεκτρικά εργαλεία. Ελέγξτε την ευθυγράμμιση τους ή το μπλοκάρισμα των κινούμενων μερών, τη θραύση των εξαρτημάτων και οποιαδήποτε άλλη κατάσταση που μπορεί να επηρεάσει τη λειτουργία του ηλεκτρικού εργαλείου. Σε περίπτωση βλάβης, το ηλεκτρικό εργαλείο πρέπει να επισκευαστεί πριν από τη χρήση.** Πολλά ατυχήματα προκαλούνται από κακή συντήρηση των ηλεκτρικών εργαλείων.

- **Διατηρείτε τα εργαλεία κοπής αιχμηρά και καθαρά.** Τα σωστά διατηρημένα εργαλεία κοπής με κοφτερές ακμές κοπής είναι λιγότερο πιθανό να μπλοκάρουν και να είναι πιο εύκολο να ελεγχθούν.
- **Χρησιμοποιήστε το ηλεκτρικό εργαλείο, τα εξαρτήματα και τα κομμάτια του εργαλείου κτλ σύμφωνα με αυτές τις οδηγίες, λαμβάνοντας υπόψη τις συνθήκες εργασίας και τις εργασίες που πρέπει να εκτελεστούν.** Η χρήση του ηλεκτρικού εργαλείου για εργασίες διαφορετικές από εκείνες που προορίζονται μπορεί να οδηγήσει σε μια επικίνδυνη κατάσταση.
- **Κρατήστε τις λαβές και τις επιφάνειες λαβής στεγνές, καθαρές και απαλλαγμένες από λάδια και γράσα.** Οι γλιστερές λαβές και επιφάνειες λαβής δεν επιτρέπουν τον ασφαλή χειρισμό και έλεγχο του εργαλείου σε απρόσμενες καταστάσεις.
- Σημειώστε ότι όταν λειτουργεί ένα ηλεκτρικό εργαλείο, παρακαλούμε κρατήστε τη βοηθητική λαβή σωστά, η οποία είναι χρήσιμη για τον έλεγχο του ηλεκτρικού εργαλείου. Ως εκ τούτου, ο σωστός χειρισμός μπορεί να μειώσει τον κίνδυνο ατυχημάτων ή τραυματισμών.

Συντήρηση

- **Να προτιμάτε για τη συντήρηση του ηλεκτρικού εργαλείου από κατάλληλα εκπαιδευμένα άτομα και να χρησιμοποιείτε μόνο γνήσια ανταλλακτικά.** Αυτό θα εξασφαλίσει την ασφάλεια του ηλεκτρικού εργαλείου.
- Ακολουθήστε τις οδηγίες για τη λίπανση και αλλαγή εξαρτημάτων.

Ειδικές προειδοποιήσεις ασφαλείας

- **Φορέστε προστατευτικά αυτιών.** Η έκθεση σε θόρυβο μπορεί να προκαλέσει απώλεια ακοής.
- **Χρησιμοποιήστε βοηθητική λαβή (εξ), εάν παρέχονται με το εργαλείο.** Η απώλεια ελέγχου μπορεί να προκαλέσει τραυματισμό.
- **Κρατάτε το ηλεκτρικό εργαλείο από τις μονωμένες επιφάνειες πιασίματος, κατά την εκτέλεση μιας λειτουργίας όπου το κοπτικό εξάρτημα μπορεί να έρθει σε επαφή με κρυμμένα καλώδια ή το ίδιο του το καλώδιο.** Το εξάρτημα κοπής που έρχεται σε επαφή με ένα "ζωντανό" καλώδιο μπορεί να κάνει τα εκτεθειμένα μεταλλικά μέρη του ηλεκτρικού εργαλείου "ζωντανά" και αυτό θα μπορούσε να προκαλέσει στον χειριστή ηλεκτροπληξία.
- **Παρατηρήστε την τάση του ρεύματος:** σε σύνδεση με ισχύ, θα πρέπει να βεβαιώσετε ότι η τάση του ρεύματος είναι η ίδια με την τάση που σημειώνεται στην πινακίδα του εργαλείου. Εάν η τάση του ρεύματος είναι υψηλότερη από την κατάλληλη τάση, ως αποτέλεσμα θα προκληθούν ατυχήματα στους χειριστές, και την ίδια στιγμή, το εργαλείο θα καταστραφεί. Επομένως, εάν δεν έχει επιβεβαιωθεί η τάση του ρεύματος, τότε δεν πρέπει ποτέ να το συνδέσετε αυθαίρετα. Αντίθετα, όταν η τάση τροφοδοσίας είναι μικρότερη από την απαιτούμενη τάση, ο κινητήρας θα καταστραφεί.

Κατευθυντήριες γραμμές για την ασφάλεια κατά τη λειτουργία του ηλεκτρικού εργαλείου



Πρέπει να διαβάσετε όλες τις οδηγίες. Σε περίπτωση χρήσης της μηχανής που δεν είναι σύμφωνη με τις ακόλουθες διατάξεις, μπορεί να προκληθεί ηλεκτροπληξία, πυρκαγιά ή σοβαρός τραυματισμός.

- Βεβαιωθείτε ότι το τρυπάνι έχει στερεωθεί στη σωστή θέση πριν από τη λειτουργία.
- Όταν λειτουργεί το ηλεκτρικό εργαλείο δημιουργούνται κραδασμοί και θα πρέπει να εξασφαλίσετε προσεκτικά ότι οι βίδες στα διάφορα μέρη εξακολουθούν να είναι σφηνωμένες πριν από τη λειτουργία.
- Φορέστε μάσκα κατά τη λειτουργία για να προστατεύετε τα μάτια σας.
- Φροντίστε με επιμέλεια το τρυπάνι, έτσι ώστε να επιτευχθεί η βέλτιστη και ασφαλέστερη απόδοση.
- Όταν αντικαθιστάτε ή συναρμολογείτε τα εξαρτήματα, η λειτουργία πρέπει να ακολουθεί αυστηρά τις οδηγίες του εξαρτήματος.
- Αν το προϊόν έχει οποιοδήποτε πρόβλημα, δεν πρέπει να προσπαθήσετε να το επιδιορθώσετε ο ίδιος, παρακαλούμε να το πάτε για έλεγχο στο τοπικό κέντρο συντήρησης.
- Στερεώστε το αντικείμενο εργασίας όσο το δυνατόν καλύτερα. Το αντικείμενο εργασίας πρέπει να στερεώνεται με διάταξη στερέωσης ή τανάλια πένσα, που αντέχει περισσότερο από ό,τι όταν κρατάτε το κομμάτι στο χέρι.
- Πριν την ενεργοποίηση, πρέπει να βεβαιώνεται ότι ο διακόπτης είναι στη θέση "off". Πριν αφήνετε κάτω το ηλεκτρικό εργαλείο, πρέπει να το απενεργοποιείτε και να αποσυνδέετε το καλώδιο ρεύματος.
- Όταν το εξάρτημα είναι εντελώς στατικό, τότε μπορείτε να ακουμπήσετε το εργαλείο κάτω.
- Ποτέ μην αφήνετε το καλώδιο ρεύματος να αγγίξει το τρυπάνι ή τα γύρω μέρη όταν είναι σε λειτουργία, διαφορετικά το καλώδιο τροφοδοσίας μπορεί να πάθει ζημιά. Δεν πρέπει να χρησιμοποιείτε το ηλεκτρικό εργαλείο με ελαττωματικά καλώδια. Εάν το καλώδιο τροφοδοσίας έχει υποστεί λειτουργική βλάβη, τότε δεν πρέπει να το αγγίζετε και αποσυνδέετε αμέσως το βύσμα από την πρίζα. Το κατεστραμμένο καλώδιο αυξάνει τον κίνδυνο ηλεκτροπληξίας του χρήστη.
- Κατά τη λάξευση τοίχων, δαπέδων ή σε παρόμοιες περιπτώσεις, φροντίστε να το κρατάτε μακριά από αγωγούς φυσικού αερίου και νερού όπως επίσης από ηλεκτρικά καλώδια και κρατήστε τα εργαλεία λειτουργίας σε αυτά τα μέρη μακριά από τυχόν επαφή με τα μεταλλικά μέρη. Να χρησιμοποιείτε τον κατάλληλο ανιχνευτή για να βρείτε τη θέση των κρυμμένων καλωδίων ρεύματος. Η μη πρόβλεψη να ζητήσετε τα σχετικά στοιχεία από τον τοπικό οργανισμό παροχής ηλεκτρικού ρεύματος. Τα καλώδια που ενδέχεται να τρυπηθούν μπορεί να προκαλέσουν πυρκαγιά και ηλεκτροπληξία. Ο κατεστραμμένος αγωγός φυσικού αερίου μπορεί να οδηγήσει σε έκρηξη. Εάν ο σωλήνας νερού τρυπηθεί, θα προκληθεί καταστροφή της περιουσίας.
- Εάν το εξάρτημα που έχει εγκατασταθεί στο ηλεκτρικό εργαλείο μπλοκάρει, απενεργοποιήστε αμέσως το ηλεκτρικό εργαλείο και παραμείνετε ψυχραιμοί. Εκείνη την στιγμή, το ηλεκτρικό εργαλείο δημιουργεί εξαιρετικά υψηλή ροπή αντίδρασης και οδηγεί σε διαδρομική επιστροφής. Το εξάρτημα που έχει εγκατασταθεί στο ηλεκτρικό εργαλείο είναι εύκολο να μπλοκάρει, για παράδειγμα όταν το εργαλείο είναι σε υπερφόρτιση, ή το εξάρτημα που έχει εγκατασταθεί στο ηλεκτρικό εργαλείο γέρνει προς το αντικείμενο εργασίας.
- Το κρυφό ηλεκτρικό καλώδιο ή το καλώδιο τροφοδοσίας του ηλεκτρικού εργαλείου μπορεί να κοπεί κατά τη λειτουργία, γι' αυτό η μονωμένη λαβή πρέπει να κρατιέται κατά τη χρήση του ηλεκτρικού εργαλείου. Αν το ηλεκτρικό εργαλείο έρθει σε επαφή με το φορτισμένο κύκλωμα, τότε τα μεταλλικά μέρη του ηλεκτρικού εργαλείου θα προκαλέσουν ηλεκτρισμό και ο χειριστής μπορεί να υποστεί ηλεκτροπληξία.
- Και οι δύο λαβές του εργαλείου πρέπει να κρατούνται σφικτά και με τα δύο χέρια κατά τη λειτουργία και η βάση πρέπει να είναι σταθερή. Και τα δύο χέρια μπορούν να κρατήσουν σταθερά το ηλεκτρικό εργαλείο. Πρέπει να αποφεύγεται η χρήση με το ένα χέρι.
- Το επίπεδο λαμπί δεν πρέπει να χρησιμοποιείται για την περιστροφική κατάσταση (όπως το περιστροφικό τρυπάνι και το τρυπάνι σφυρί), αλλιώς η σμίλη θα μπλοκαριστεί και το εργαλείο θα χάσει τον έλεγχο.
- Μόνο όταν φοράτε γάντια, μπορείτε να αγγίζετε τα εξαρτήματα. Οι αιχμές τρυπανιών και τα εξαρτήματα είναι καυτά κατά τη λειτουργία και είναι εύκολο να προκληθούν εγκαύματα. Ποτέ μην αγγίζετε την αιχμή του τρυπανιού ή τα μέρη γύρω από αυτή αμέσως μετά το τέλος της εργασίας, διότι αυτά τα μέρη μπορούν να προκαλέσουν εγκαύματα στο δέρμα σας. Η χρήση γαντιών και ζώνης μέσης μπορεί να περιορίσει τη δόνηση και τον τραυματισμό στα χέρια και τα μπράτσα.
- Δεν πρέπει να τοποθετείτε τα χέρια και το σώμα σας μεταξύ του ηλεκτρικού εργαλείου και του τοίχου ή της κολώνας, έτσι ώστε να αποτρέπεται το πέταγμα του ηλεκτρικού εργαλείου αν η αιχμή του τρυπανιού μπλοκάρει.
- Σε περίπτωση που χρησιμοποιείτε επέκταση του καλωδίου τροφοδοσίας, χρησιμοποιείτε καλώδιο ρεύματος με διπλή μόνωση με τις ίδιες προδιαγραφές όπως το ηλεκτρικό εργαλείο.
- Αποφύγετε το σταμάτημα του κινητήρα του ηλεκτρικού εργαλείου όταν είναι υπό φορτίο.
- Μην απομακρύνετε ποτέ τα υπολείμματα υλικού ή τα θραύσματα ενώ λειτουργεί ο κινητήρας του ηλεκτρικού εργαλείου.
- Μην αλλάζετε ποτέ το σχεδιασμό του τρυπανιού ή του καλειμού και μην χρησιμοποιείτε πρόσθετα εξαρτήματα ή συσκευές που δεν συνιστώνται για το ηλεκτρικό εργαλείο σας.
- Κατά τη διάρκεια της εργασίας μην πιέζετε υπερβολικά το ηλεκτρικό εργαλείο, γιατί μπορεί να φρακάρει το τρυπάνι ή το καλέμι και να προκληθεί υπερφόρτωση του κινητήρα.
- Αποφύγετε το φρακάρισμα του τρυπανιού ή του καλειμού στο εσωτερικό του υλικού κατεργασίας. Στην περίπτωση που συμβεί, μην επιχειρήσετε να το απελευθερώσετε χρησιμοποιώντας την ισχύ του κινητήρα. Ενδέχεται να υποστεί ζημία ο κινητήρας.
- Αν το τρυπάνι ή το καλέμι σφηνώνει στο υλικό κατεργασίας, μην επιχειρήσετε ποτέ να το βγάλετε με τη βία χρησιμοποιώντας σφυρί ή άλλο αντικείμενο, γιατί τα μεταλλικά θραύσματα ενδέχεται να τραυματίσουν το χειριστή και τα παρευρισκόμενα άτομα.
- Αποφύγετε την υπερθέρμανση του ηλεκτρικού εργαλείου όταν το χρησιμοποιείτε για μεγάλο χρονικό διάστημα.
- Κατά τη λειτουργία, ειδικά σε ολισθηρές ή ανώμαλες επιφάνειες, καθώς και όταν εργάζεστε κοντά σε βράχους, πλαγιές, ή σε ύψος, είναι απαραίτητο να αποκλειστεί η πιθανότητα πτώσης τόσο του χρήστη όσο και του ηλεκτρικού εργαλείου (δομές περιφραγής ή αποτροπής πρέπει να χρησιμοποιούνται).
- Κατά τη σχεδίαση εργασιών που σχετίζονται με την κατεδάφιση κτιριακών κατασκευών, είναι απαραίτητο να πραγματοποιηθεί ορθή εκτίμηση των επιπτώσεων των εν λόγω ενεργειών και να ληφθούν τα απαραίτητα μέτρα ασφαλείας. Για παράδειγμα, επιλέξτε το σωστό μέρος για εργασία και εξετάστε οδούς διαφυγής, ανάλογα με την κατεύθυνση πτώσης από συντρίμια.
- Κατά την εκτέλεση οδικού έργου, είναι αναγκαία η συμμόρφωση με τους ειδικούς κανόνες ασφαλείας (εγκατάσταση απαραίτητων οδικών σημάτων, χρήση κατάλληλων ρούχων κλπ).



Προσοχή: οι χημικές ουσίες που περιέχονται στη σκόνη που δημιουργούνται στο τρίψιμο, κοπή, πρίονισμα, λείανση, διάτρηση και άλλες δραστηριότητες της κατασκευαστικής βιομηχανίας μπορεί να οδηγήσουν σε καρκίνο, συγγενή ανεπάρκεια ή να είναι επιβλαβή για την γονιμότητα. Το ιόν ορισμένων χημικών ουσιών θα είναι:

- πριν από κάθε επισκευή και εργασίες αντικατάστασης στο μηχανήμα, το καλώδιο τροφοδοσίας πρέπει να πρώτα να τραβιέται;
- το διαφανές δύο οξειδίου του πυριτίου και άλλων προϊόντων τοιχοποιίας στα τούβλα τοίχου και τσιμέντου, το αρσενικού χρωμίου (CCA) σε ξύλο με χημική επεξεργασία. Ο βαθμός βλάβης των ουσιών αυτών θα εξαρτηθεί από το βαθμό συχνότητας που εκτελείτε αυτές τις εργασίες. Αν θέλετε να μειώσετε την επαφή με αυτές τις χημικές ουσίες, παρακαλείστε να εργάζεστε σε χώρο με εξαερισμό και θα πρέπει να χρησιμοποιείται τις συσκευές με πιστοποιητικά ασφαλείας (όπως η μάσκα σκόνης που έχει σχεδιαστεί με μικρό φίλτρο σκόνης).

Τα σύμβολα που χρησιμοποιούνται στο εγχειρίδιο

Τα παρακάτω σύμβολα χρησιμοποιούνται στο εγχειρίδιο λειτουργίας, θυμηθείτε τη σημασία τους. Η σωστή ερμηνεία των συμβόλων θα επιτρέψει τη σωστή και ασφαλή χρήση του ηλεκτρικού εργαλείου.

Σύμβολο

Έννοια

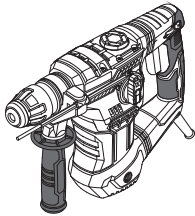

Περιστροφική σφύρα / σφύρα

Τμήματα γκριζο - μαλακή λαβή (με μονωμένη επιφάνεια).

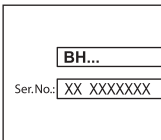

Αυτοκόλλητο σειριακό αριθμό:

BH ... / H ... - μοντέλο;
XX - ημερομηνία κατασκευής;
XXXXXXXX - σειριακός αριθμός.



SDS PLUS (τσοκ ή τύπος εξαρτήματος στελέχους).



SDS MAX (τσοκ ή τύπος εξαρτήματος στελέχους).



HEX-17 (τσοκ ή τύπος εξαρτήματος στελέχους).

Σύμβολο

Έννοια



Διαβάστε όλους τους κανονισμούς ασφαλείας και τις οδηγίες.



Φορέστε γυαλιά προστασίας.



Φορέστε προστατευτικά αυτιών.



Να φοράτε μάσκα για τη σκόνη.



Αποσυνδέστε το ηλεκτρικό εργαλείο από την πρίζα πριν από την εγκατάσταση ή ρύθμιση.



Κίνδυνος πρόκλησης βλάβης στη κρυφές γραμμές καλωδίωσης ή τις γραμμές εξυπηρέτησης του νοικοκυριού.



Κατεύθυνση της κίνησης.



Κατεύθυνση περιστροφής.



Κλειδωμένο.



Ξεκλειδωτο.



Λειτουργία "Διάτρηση".



Λειτουργία "Διάτρηση με κρούση".











Ειδική λειτουργία που επιτρέπει την περιστρεφόμενη χάραξη, ώστε να το εγκαταστήσετε σε μια άνετη θέση λειτουργίας.



Λειτουργία "Χάραξη".



Απαγορεύεται.

Σύμβολο	Έννοια
	Λειτουργία "Διάτρηση".
	Να ανοίγετε οπές σε πλακίδια μόνο στη λειτουργία μη κρουστικής διάτρησης.
	Διπλή μόνωση / κατηγορία προστασίας.
	Προσοχή. Σημαντικό.
	Ένα σήμα που πιστοποιεί ότι το προϊόν συμμορφώνεται με τις βασικές απαιτήσεις των οδηγιών της ΕΕ και των αρμονισμένων προτύπων της ΕΕ.
	Χρήσιμες πληροφορίες.
	Να φοράτε προστατευτικά γάντια.
	Μην πετάτε το ηλεκτρικό εργαλείο σε στο δοχείο οικιακών απορριμμάτων.

Περιγραφή ηλεκτρικού εργαλείου DWT

Τα ηλεκτρικά εργαλεία επιτρέπουν την εκτέλεση των ακόλουθων τύπων εργασιών:

[BH10-26 B, BH10-28 VB, BH12-28 VB, BH13-32 VB, BH15-32 VB, BH15-36 VB]

- διάνοιξη οπών χωρίς κρούση (σε ξύλο, συνθετικά υλικά, μέταλλο);
- κρουστική διάνοιξη οπών (σε τούβλο, μπετόν, φυσική πέτρα);
- εργασίες καλεμίσματος (άνοιγμα καναλιών καλωδίων σε τούβλο, μπετόν, πέτρα, αφαίρεση παλαιών πλακιδίων κ.τ.λ.).

[BH16-42 VB]

- κρουστική διάνοιξη οπών (σε τούβλο, μπετόν, φυσική πέτρα);
- εργασίες καλεμίσματος (άνοιγμα καναλιών καλωδίων σε τούβλο, μπετόν, πέτρα, αφαίρεση παλαιών πλακιδίων κ.τ.λ.).

- σκάψιμο στις κόγχες και στα ανοίγματα κατασκευών τοίχων και δαπέδων;
- κατεδάφιση των κτιριακών κατασκευών (επιφάνειες με τούβλα και τοιχοποιία, συμπαγές σκυρόδεμα κλπ);
- ρωγμές ή χαλάρωση διαφόρων υλικών ή πεζοδρομίων (σκυρόδεμα, ασφαλτος, στρώσιμο πέτρας, χύμα μαζί με χαλίκι, πάγο κλπ);
- διάτρηση πάγου, πηλού κλπ;
- οδήγηση πασσάλων και ράβδων εδάφους;
- σφράγιση διαφορετικών υλικών.

Μερικά από τα παραπάνω είδη ενεργειών απαιτούν ιδιαίτερα αξεσουάρ που δεν περιλαμβάνονται στο πακέτο προς παράδοση και δεν περιγράφονται στο παρόν εγχειρίδιο.

Εξαρτήματα ηλεκτρικού εργαλείου

- 1 Τσοκ **SDS PLUS**
- 2 Περίβλημα προστασίας από τη σκόνη
- 3 Βάση δακτυλίου
- 4 Πρόσθετη λαβή *
- 5 Βίδα σύσφιξης *
- 6 Στοπ βάθους *
- 7 Σχισμές αερισμού
- 8 Τάπα
- 9 Κουμπί κλειδώματος
- 10 Διακόπτης επιλογής λειτουργίας
- 11 Διακόπτης ενεργοποίησης / απενεργοποίησης
- 12 Περιστροφικός επιλογέας ταχύτητας
- 13 Κλειδί δίχαλο *
- 14 Σωλήνας με λιπαντικό *
- 15 Συλλέκτης σκόνης *
- 16 Εξάρτημα συγκράτησης *
- 17 Διακόπτης επιλογής λειτουργίας (διάτρηση / σκάψιμο)
- 18 Διακόπτης επιλογής μηχανισμού κρούσης (διάτρηση / διάτρηση με κρούση)
- 19 Τσοκ **HEX-17**
- 20 Λαβή *
- 21 Κουμπί κλειδώματος διακόπτη ενεργοποίησης / απενεργοποίησης
- 22 Τσοκ **SDS MAX**
- 23 Κλειδί Allen *
- 24 Τσοκ γριναζωτό *
- 25 Προσαρμογέας **SDS PLUS** *
- 26 Βίδα *
- 27 Κλειδί τσοκ *
- 28 Δείκτης ισχύος

* Προαιρετικός εξοπλισμός

Δεν περιλαμβάνονται στο βασικό εξοπλισμό όλα τα εξαρτήματα που απεικονίζονται ή αναφέρονται.

Τοποθέτηση και ρύθμιση εξαρτημάτων του ηλεκτρικού εργαλείου

Πριν εκτελέσετε εργασίες στο ηλεκτρικό εργαλείο πρέπει να το αποσυνδέσετε από το ρεύμα.



Μην σφίγγετε υπερβολικά τα εξαρτήματα σύσφιξης, για να μην προκληθεί ζημιά στο σπείρωμα.



Η τοποθέτηση / αφαίρεση / ρύθμιση ορισμένων στοιχείων είναι ίδια σε όλα τα μοντέλα ηλεκτρικών εργαλείων. Στην περίπτωση αυτή δεν επισημαίνονται ειδικά μοντέλα στην εικόνα.

Πρόσθετη λαβή (βλ. Σχ. 1-2)

Χρησιμοποιείτε πάντοτε την πρόσθετη λαβή 4 όταν χειρίζεστε το εργαλείο. Η θέση της πρόσθετης λαβής 4 μπορεί να προσαρμοστεί ανάλογα με τις προτιμήσεις του χρήστη.

[BH10-26 B, BH10-28 VB, BH12-28 VB, BH13-32 VB, BH15-32 VB, BH15-36 VB, BH16-42 VB]

- Ξεσφίξτε την πρόσθετη λαβή 4 όπως φαίνεται βλ. Σχ. 1.1.
- Μετακινήστε την πρόσθετη λαβή 4 στη θέση που επιθυμείτε (βλ. Σχ. 1.2).
- Σφίξτε την πρόσθετη λαβή 4 όπως φαίνεται βλ. Σχ. 1.3.

[H12-06 B, H13-05 B, H17-11 B]

- Χαλαρό παξιμάδι σύσφιξης 20 όπως φαίνεται βλ. Σχ. 2.1.
- Μετακινήστε την πρόσθετη λαβή 4 στη θέση που επιθυμείτε (βλ. Σχ. 2.2).
- Σφικτό παξιμάδι σύσφιξης 20 όπως φαίνεται βλ. Σχ. 2.3.

Στοπ βάθους (βλ. Σχ. 3-8)

Χρησιμοποιήστε το στοπ βάθους 6 για να ρυθμίσετε το απαιτούμενο βάθος διάτρησης (βλ. Σχ. 3-8).

[BH10-28 VB]

- Πατήστε και κρατήστε πατημένο το εξάρτημα συγκράτησης 16 (βλ. Σχ. 3.1, 4.1).
- Μετακινήστε το στοπ βάθους 6 για να ρυθμίσετε το απαιτούμενο βάθος διάτρησης (βλ. Σχ. 3.2, 4.2).
- Αφήστε το εξάρτημα συγκράτησης 16 (βλ. Σχ. 3.3, 4.3).

[BH10-26 B, BH12-28 VB, BH13-32 VB]

- Χαλαρώστε την επιπρόσθετη λαβή 4, όπως φαίνεται βλ. Σχ. 5.1, 6.2.
- Μετακινήστε τον αναστολέα βάθους 6 για να ρυθμίσετε το απαιτούμενο βάθος διάτρησης (βλ. Σχ. 5.2, 6.2).
- Σφίξτε την επιπρόσθετη λαβή 4, όπως φαίνεται βλ. Σχ. 5.3, 6.2.

[BH15-32 VB]

- Χαλαρώστε τη βίδα σύσφιξης 5 (βλ. Σχ. 7.1, 8.2).
- Μετακίνηση τον αναστολέα βάθους 6 για να ρυθμίσετε το απαιτούμενο βάθος διάτρησης (βλ. Σχ. 7.2, 8.2).
- Σφίξτε τη βίδα σύσφιξης 5 (βλ. Σχ. 7.3, 8.2).

Τοποθέτηση / αντικατάσταση αξεσουάρ (βλ. Σχ. 9-11)

[BH10-26 B, BH10-28 VB, BH12-28 VB, BH13-32 VB, BH15-32 VB, BH15-36 VB, BH16-42 VB, H13-05 B, H17-11 B]



Κατά τη συναρμολόγηση του εργαλείου βεβαιωθείτε ότι το περίβλημα προστασίας από τη σκόνη 2 δεν έχει υποστεί ζημία. Σε περίπτωση ζημίας, φροντίστε για την

άμση αντικατάσταση του περιβλήματος προστασίας από τη σκόνη 2 από εξειδικευμένο κέντρο σέρβις της DWT.



Λόγω των σχεδιαστικών ιδιαιτεροτήτων των τσοκ **SDS PLUS** και **SDS MAX**, τα τρυπάνια **SDS PLUS** - και **SDS MAX** μπορούν να κινούνται ελεύθερα εντός συγκεκριμένου εύρους. Για αυτόν ακριβώς το λόγο, ενδεχόμενη έκκεντρη περιστροφή γίνεται εμφανής κατά τη λειτουργία του εργαλείου χωρίς φορτίο, η οποία εξαιρείται αυτόματα κατά τη διάτρηση. Δεν επηρεάζει την ακρίβεια της διάτρησης.

- Πριν τοποθετήσετε το τρυπάνι (καλέμι), καθαρίστε το και λιπάνετε το στέλεχος με λεπτή στρώση λαδιού.
- Κατά την τοποθέτηση τρυπανιού (σμίλη):**
 - μετακινήστε το χιτώνιο στερέωσης 3 πίσω και κρατήστε το σε αυτή τη θέση (βλ. Σχ. 9.1);
 - εισάγετε (συστρέφοντας ελαφρά) το διατρητικό (καλέμι) μέσα στο σφιγκτήρα 1 (**SDS PLUS**) ή μέσα στο σφιγκτήρα 22 (**SDS MAX**) έναντι σταματήματος (βλ. Σχ. 9.2);
 - αποδεσμεύστε το χιτώνιο στερέωσης 3 (βλ. Σχ. 9.3);
 - δοκιμάστε τη στερέωση τρυπανιού (σμίλη) προσπαθώντας να την αφαιρέσετε από το τσοκ 1 (**SDS PLUS**) ή από το σφιγκτήρα 22 (**SDS MAX**).

- Κατά την αφαίρεση του τρυπανιού (σμίλη):**
 - μετακινήστε το χιτώνιο στερέωσης 3 πίσω και κρατήστε το σε αυτή τη θέση (βλ. Σχ. 10.1);
 - βγάλτε το διατρητικό (καλέμι) από το σφιγκτήρα 1 (**SDS PLUS**) ή από το σφιγκτήρα 22 (**SDS MAX**) (βλ. Σχ. 10.2);
 - αποδεσμεύστε το χιτώνιο στερέωσης 3 (βλ. Σχ. 10.3).

[H12-06 B]

- Μετακινήστε προς τα πίσω τον δακτύλιο στερέωσης 3 και κρατήστε τον στη θέση αυτή (βλ. Σχ. 11.1).
- Τοποθετήστε / αντικαταστήστε το εξάρτημα. Κατά την εγκατάσταση του εξαρτήματος εργασίας, είναι απαραίτητο να καθαρίσετε την αρίδα προκαταρκτικά (βλ. Σχ. 11.2).
- Απελευθερώστε τον δακτύλιο στερέωσης 3 (βλ. Σχ. 11.3).



Τα γάντια πρέπει να χρησιμοποιούνται κατά την αφαίρεση του διατρητικού (καλέμι) από το σφιγκτήρα, καθώς το διατρητικό (καλέμι) μπορεί να είναι επικίνδυνα ζεστό μετά από παρατεταμένη διάτρηση.

Αντικατάσταση του περιβλήματος προστασίας από τη σκόνη (βλ. Σχ. 12)

[BH10-26 B, BH10-28 VB, BH12-28 VB, BH13-32 VB, BH15-32 VB, BH15-36 VB, BH16-42 VB, H13-05 B, H17-11 B]



Το περίβλημα προστασίας από τη σκόνη 2 αποτρέπει τη σκόνη από την είσοδο στο σφιγκτήρα **SDS MAX ή στο σφιγκτήρα **SDS PLUS**. Ποτέ μην χρησιμοποιείτε**

το ηλεκτρικό σας εργαλείο με κατεστραμμένο περίβλημα προστασίας από τη σκόνη 2 - εάν έχει υποστεί ζημιά, πρέπει να αντικατασταθεί αμέσως. Μπορείτε είτε να το κάνετε μόνοι σας, ή να επικοινωνήσετε με το κέντρο εξυπηρέτησης DWT.

- Μετακινήστε προς τα πίσω το παρέμβυσμα στερέωσης **3** και κρατήστε το σε αυτήν τη θέση (βλ. Σχ. 12.1).
- Τραβήξτε το περίβλημα προστασίας από τη σκόνη **2** και αφαιρέστε το (βλ. Σχ. 12.2).
- Τοποθετήστε καινούργιο περίβλημα προστασίας από τη σκόνη **2** (βλ. Σχ. 12.3).
- Χαλαρώστε το παρέμβυσμα στερέωσης **3** (βλ. Σχ. 12.4).

Προσαρμογέας τσοκ SDS PLUS

[BH10-26 B, BH10-28 VB, BH12-28 VB, BH13-32 VB, BH15-32 VB, BH15-36 VB]

- Ο προσαρμογέας **25 (SDS PLUS)** και η βίδα **26** επιτρέπουν τη χρήση του γριναζωτού τσοκ **24**.
- Μην χρησιμοποιείτε ποτέ τον προσαρμογέα **25 (SDS PLUS)** κατά τη διάτρηση με κρούση ή το σκάψιμο.
- Δεν επιτρέπεται η χρήση τρυπανιών που δεν ανήκουν στο σύστημα **SDS PLUS** για τη διάτρηση με κρούση.

Τοποθέτηση / αφαίρεση του γριναζωτού τσοκ (βλ. Σχ. 13-14)

[BH10-26 B, BH10-28 VB, BH12-28 VB, BH13-32 VB, BH15-32 VB, BH15-36 VB]

- Βιδώστε το τσοκ με κλειδί **24** στον προσαρμογέα **25 (SDS PLUS)** και ασφαλίστε το με τη βίδα **26** (βλ. Σχ. 13).
- Βάλτε τον προσαρμογέα **25 (SDS PLUS)** μέσα στο τσοκ **1 (SDS PLUS)**, επαναλαμβάνοντας τα ίδια βήματα όπως και κατά τη τοποθέτηση του τρυπανιού (καλεμιού), βλ. Σχ. 14.
- Κατά την αφαίρεση επαναλάβετε τα βήματα που περιγράφονται πιο πάνω με την αντίστροφη σειρά.



Προσοχή: κατά τη διαδικασία τοποθέτησης / αφαίρεσης του γριναζωτού τσοκ **24**, να θυμάστε ότι η βίδα **26** έχει αριστερό σπείρωμα.

Τοποθέτηση / αντικατάσταση αξεσουάρ (βλ. Σχ. 15)

[BH10-26 B, BH10-28 VB, BH12-28 VB, BH13-32 VB, BH15-32 VB, BH15-36 VB]

- Απελευθερώστε την έκκεντρη λαβή με το κλειδί **27** του φυσιγγίου υποδοχής του διατρητικού, στη συνέχεια περιστρέψτε τη στεφάνη του οδοντωτού τροχού **24** του φυσιγγίου υποδοχής αριστερόστροφα με το χέρι σας (βλ. Σχ. 15), μέχρι τα έκκεντρα να απομακρυνθούν σε απόσταση που επιτρέπει ένα αξεσουάρ να τοποθετηθεί / αντικατασταθεί.
- Τοποθετήστε / επανατοποθετήστε ένα εξάρτημα.
- Περιστρέψτε δεξιόστροφα το σώμα του τσοκ οδοντωτής στεφάνης **24** με το χέρι σας, προκειμένου να

ασφαλίσετε το τοποθετημένο αξεσουάρ. Αποφύγετε την παραμόρφωση του αξεσουάρ.

- Σφίξτε τα έκκεντρα της στεφάνης του οδοντωτού τροχού **24** του φυσιγγίου υποδοχής με το κλειδί **27** του φυσιγγίου υποδοχής του διατρητικού εφαρμόζοντας μία παρόμοια ροπή σε καθένα από τα τρία ανοίγματα στην πλευρική επιφάνεια του σφιγκτήρα.



Σε περίπτωση πολύωρης χρήσης, το τρυπάνι ενδέχεται να φθάσει σε πολύ υψηλή θερμοκρασία. Χρησιμοποιήστε γάντια για να το βγάλετε.

Έναρξη λειτουργίας των ηλεκτρικών εργαλείων

- Χρησιμοποιείτε πάντοτε τη σωστή τάση τροφοδοσίας: η τάση τροφοδοσίας πρέπει να συμφωνεί με την τάση που αναγράφεται στην πινακίδα του ηλεκτρικού εργαλείου.
- Το ηλεκτρικό εργαλείο παραδίδεται με την απαιτούμενη λίπανση και έτοιμο για χρήση.
- Ένα καινούργιο ηλεκτρικό εργαλείο χρειάζεται κάποιο χρόνο για να "στρώσει" πριν από τη λειτουργία υπό πλήρες φορτίο. Ο χρόνος "στρωσίματος" ανέρχεται στις 5 ώρες λειτουργίας περίπου.
- Οι λιπαντήρες των γριναζωτών χρειάζονται κάποιο χρόνο για να ζεσταθούν. Ο χρόνος αυτός εξαρτάται από τη θερμοκρασία περιβάλλοντος, και μπορεί να είναι από 15 δευτ. (σε θερμοκρασία περιβάλλοντος 32°C) έως 2 λεπτά περίπου (σε θερμοκρασία περιβάλλοντος 0°C).

Ενεργοποίηση / απενεργοποίηση του ηλεκτρικού εργαλείου

[BH10-26 B, BH10-28 VB, BH12-28 VB, BH13-32 VB, BH15-32 VB, BH15-36 VB, BH16-42 VB]

Ενεργοποίηση:

Πιέστε το διακόπτη ενεργοποίησης / απενεργοποίησης **11**.

Απενεργοποίηση:

Αφήστε το διακόπτη ενεργοποίησης / απενεργοποίησης **11**.

[H12-06 B, H13-05 B]

Ενεργοποίηση / απενεργοποίηση σύντομης διάρκειας

Για την ενεργοποίηση, πιέστε και κρατήστε πατημένο το διακόπτη ενεργοποίησης / απενεργοποίησης **11**. Για απενεργοποίηση, αφήστε τον.

Ενεργοποίηση / απενεργοποίηση μεγάλης διάρκειας

Ενεργοποίηση:

Πιέστε το διακόπτη ενεργοποίησης / απενεργοποίησης **11** και ασφαλίστε τον στη σωστή θέση με το κουμπί κλειδώματος για το διακόπτη ενεργοποίησης / απενεργοποίησης **21**.

Απενεργοποίηση:

Πιέστε και αφήστε το διακόπτη ενεργοποίησης / απενεργοποίησης **11**.

Ενεργοποίηση / απενεργοποίηση σύντομης διάρκειας

Για την ενεργοποίηση, πιάστε και κρατήστε πατημένο το διακόπτη ενεργοποίησης / απενεργοποίησης 11. Για απενεργοποίηση, αφήστε τον.

Ενεργοποίηση / απενεργοποίηση μεγάλης διάρκειας**Ενεργοποίηση:**

Πατήστε τον διακόπτη ενεργοποίησης / απενεργοποίησης 11 και κλειδώστε τον στη θέση με το κουμπί κλειδώματος 21, πιέζοντας το προς τα πάνω.

Απενεργοποίηση:

Πιάστε και αφήστε το διακόπτη ενεργοποίησης / απενεργοποίησης 11.

Σχεδιαστικά χαρακτηριστικά του ηλεκτρικού εργαλείου**Επιλογέας τρόπου λειτουργίας (βλ. Σχ. 16-18)**

Ο τρόπος λειτουργίας του εργαλείου πρέπει να αλλάξει μόνο όταν ο κινητήρας είναι σβηστός.



Οι διακόπτες επιλογής λειτουργίας 10 και 17 τοποθετούνται με το κουμπί κλειδώματος 9, το οποίο χρησιμοποιείται για τη σταθεροποίηση του διακόπτη επιλογής λειτουργίας σε μια καθορισμένη θέση. Περιστρέψτε τους διακόπτες επιλογής λειτουργίας 10 ή 17 πατώντας παράλληλα το κουμπί 9, προκειμένου να επιλέξετε τον επιθυμητό τρόπο λειτουργίας.

[BH10-28 VB, BH15-32 VB]

Ο διακόπτης επιλογής λειτουργίας 10 επιτρέπει την εναλλαγή μεταξύ των παρακάτω τρόπων λειτουργίας του εργαλείου (βλ. Σχ. 16):

Διάτρηση (ρύθμιση του διακόπτη επιλογής λειτουργίας 10 στη θέση που επισημαίνεται στο σχήμα 16.1) - διάτρηση χωρίς κρούση σε ξύλο, συνθετικά υλικά, μέταλλο.

Διάτρηση με κρούση (ρύθμιση του διακόπτη επιλογής λειτουργίας 10 στη θέση που επισημαίνεται στο σχήμα 16.2) - διάτρηση με κρούση σε τοιχοποιία, μπετόν, φυσική πέτρα.

Περιστροφή καλεμιού (μετακινήστε το διακόπτη 10 στη θέση που φαίνεται στο σχήμα 16.3) - ο συγκεκριμένος τρόπος λειτουργίας δεν επιτρέπει τη λειτουργία του ηλεκτρικού εργαλείου, αλλά τη ρύθμιση του καλεμιού σε θέση κατάλληλη για την εκτέλεση εργασιών καλεμίσματος.

Σκάψιμο (ρύθμιση του διακόπτη επιλογής λειτουργίας 10 στη θέση που επισημαίνεται στο σχήμα 16.4) - διάνοιξη καναλιών σε τοιχοποιία, μπετόν, πέτρα, αφαίρεση κεραμικών πλακιδίων.

Οι διακόπτες επιλογής λειτουργίας 17 και 18 επιτρέπουν την εναλλαγή μεταξύ των παρακάτω τρόπων λειτουργίας του εργαλείου (βλ. Σχ. 17):

Διάτρηση (ρύθμιση των διακοπών επιλογής λειτουργίας 17 και 18 στις θέσεις που επισημαίνονται βλ. Σχ. 17.1) - διάτρηση χωρίς κρούση σε ξύλο, συνθετικά υλικά, μέταλλο.

Κρουστική διάτρηση (θέστε τους διακόπτες λειτουργίας 17 και 18 στις θέσεις που υποδεικνύονται βλ. Σχ. 17.2) - κρουστική διάτρηση σε τοιχοποιία, μπετόν, φυσική πέτρα.

Σκάψιμο (ρύθμιση των διακοπών επιλογής λειτουργίας 17 και 18 στις θέσεις που επισημαίνονται βλ. Σχ. 17.3) - διάνοιξη καναλιών σε τοιχοποιία, μπετόν, πέτρα, αφαίρεση κεραμικών πλακιδίων.

[BH16-42 VB]

Κρουστική διάτρηση (ρύθμιση του διακόπτη επιλογής λειτουργίας 10 στη θέση που επισημαίνεται στο σχήμα 18.1) - κρουστική διάτρηση σε τοιχοποιία, μπετόν, φυσική πέτρα.

Σκάψιμο (ρύθμιση του διακόπτη επιλογής λειτουργίας 10 στη θέση που επισημαίνεται στο σχήμα 18.2) - διάνοιξη καναλιών σε τοιχοποιία, μπετόν, πέτρα, αφαίρεση κεραμικών πλακιδίων.



Για να είναι πιο ομαλή η εναλλαγή μεταξύ των τρόπων λειτουργίας, περιστρέψτε ελαφρώς το τσοκ 1 (SDS PLUS) ή το τσοκ 22 (SDS MAX) με το χέρι.

Περιστροφικός επιλογέας ταχύτητας**[BH10-28 VB, BH12-28 VB, BH13-32 VB, BH15-32 VB, BH15-36 VB, BH16-42 VB]**

Χρησιμοποιήστε τον επιλογέα ταχύτητας 12 για να ρυθμίσετε τις απαιτούμενες στροφές και την απαιτούμενη συχνότητα κρούσεων.

Η απαιτούμενη ταχύτητα εξαρτάται από το υλικό και μπορεί να προσδιοριστεί με πρακτικές δοκιμές. Ύστερα από πολύωρη λειτουργία σε χαμηλή ταχύτητα, αφήστε το ηλεκτρικό εργαλείο να κρυσώσει για περίπου 3 λεπτά στη μέγιστη ταχύτητα χωρίς φορτίο.

Σύστημα προστασίας από κραδασμούς**[BH10-28 VB, BH12-28 VB, BH13-32 VB, BH15-32 VB, BH15-36 VB, BH16-42 VB, H13-05 B, H17-11 B]**

Το σύστημα προστασίας από κραδασμούς αποσκοπεί στη μείωση των δονήσεων που δέχεται ο χειριστής (κατά τη διάρκεια της λειτουργίας).

Συμπλέκτης ασφαλείας**[BH10-26 B, BH10-28 VB, BH12-28 VB, BH13-32 VB, BH15-32 VB, BH15-36 VB, BH16-42 VB]**

Ο συμπλέκτης ασφαλείας προστατεύει το ηλεκτρικό εργαλείο από ενδεχόμενη υπερφόρτωση και ζημία, σε

περίπτωση που το εξάρτημα κολλήσει κατά τη διάνοιξη οπών.

Δείκτης ισχύος

[BH16-42 VB]

Ο δείκτης ισχύος 28 ανάβει όταν η εργαλειομηχανή είναι συνδεδεμένη στην πρίζα και είναι έτοιμη να ενεργοποιηθεί.

Συστάσεις για το χειρισμό του ηλεκτρικού εργαλείου



Φοράτε χοντρά, μαλακά γάντια όταν εργάζεστε, ώστε οι δονήσεις που δέχεται το σώμα σας να είναι μειωμένες.



Χρησιμοποιείτε πάντα την πρόσθετη λαβή 4 κατά τη διάρκεια της εργασίας, γιατί έτσι διασφαλίζεται ο καλύτερος έλεγχος του ηλεκτρικού εργαλείου και μειώνεται η πιθανότητα κλοστήματος.

Διάρθρωση (βλ. Σχ. 19-23)

[BH10-26 B, BH10-28 VB, BH12-28 VB, BH13-32 VB, BH15-32 VB, BH15-36 VB]



Προσοχή: να ανοίγετε οπές σε ξύλο και μέταλλα μόνο στη λειτουργία διάρθρωσης χωρίς κρούση.

- Λιπαίνετε τακτικά το τρυπάνι όταν ανοίγετε οπές σε μέταλλα (εκτός αν ανοίγετε οπές σε μη σιδηρούχα μέταλλα και τα κράματά τους).
- Όταν ανοίγετε οπές σε σκληρά μέταλλα, ασκήστε μεγαλύτερη δύναμη στο ηλεκτρικό εργαλείο και μειώστε την ταχύτητα περιστροφής.
- Για να δημιουργήσετε οπές μεγάλης διαμέτρου σε μέταλλα, ανοίξτε πρώτα μια οπή μικρότερης διαμέτρου και μετά μεγαλώστε την μέχρι την απαιτούμενη διάμετρο (βλ. Σχ. 19).
- Για να αποφύγετε το σπάσιμο της επιφάνειας στο σημείο εξόδου του τρυπανιού όταν δημιουργείτε οπές σε ξύλο, ακολουθήστε τις οδηγίες που φαίνονται βλ. Σχ. 20.
- Όταν ανοίγετε οπές σε κεραμικά πλακίδια με σάλτο, τοποθετήστε μια αυτοκόλλητη ταινία στο κέντρο της υποτιθέμενης οπής και ανοίξτε μετά την οπή, προκειμένου να βελτιωθεί η ακρίβεια κεντραρίσματος του τρυπανιού και να προστατευθεί η επισμάτωση από ενδεχόμενη ζημία (βλ. Σχ. 21). **Προσοχή: να ανοίγετε οπές σε πλακίδια μόνο στη λειτουργία διάρθρωσης χωρίς κρούση.**

Κρουστική διάρθρωση (βλ. Σχ. 22-23)

[BH10-26 B, BH10-28 VB, BH12-28 VB, BH13-32 VB, BH15-32 VB, BH15-36 VB, BH16-42 VB]

• Κατά τη διάρθρωση με κρούση, το αποτέλεσμα δεν εξαρτάται από τη δύναμη με την οποία πιέζετε το ηλεκτρικό εργαλείο, η οποία οφείλεται στο σχεδιασμό του κρουστικού μηχανισμού. Για το λόγο αυτόν, μην ασκείτε υπερβολική δύναμη στο ηλεκτρικό εργαλείο, γιατί ενδέχεται να φρακάρει το τρυπάνι και να προκληθεί υπερφόρτωση του κινητήρα.

• Για να μειώσετε τη δημιουργία σκόνης όταν ανοίγετε οπές σε τοίχους και ταβάνια, ενεργήστε όπως βλ. Σχ. 22-23. Τοποθετήστε το συλλέκτη σκόνης 15 όπως φαίνεται βλ. Σχ. 22 για τη διάνοιξη οπών σε ταβάνια.

Σκάψιμο

- Όταν εργάζεστε, φροντίστε να ρυθμίσετε σωστά το εξάρτημα εργασίας στο υπό επεξεργασία υλικό: όχι πολύ κοντά στην άκρη, καθώς το εργαλείο θα πρέπει να μετατοπίζεται συχνά, αλλά όχι πολύ μακριά, καθώς το εξάρτημα μπορεί να κολλήσει στο υπό επεξεργασίας υλικό.
- Πιέστε το ηλεκτρικό εργαλείο ενώ το κρατάτε σφιχτά με τα δύο χέρια. Μην χρησιμοποιείτε υπερβολική δύναμη: η ενέργεια του μηχανισμού κρούσης είναι αρκετή για την αποτελεσματική εκτέλεση.
- Αποφύγετε την υπερβολική διεύθυνση του εξαρτήματος εργασίας μέσα στο υπό επεξεργασίας υλικό (για παράδειγμα, όταν χαλαρώνετε το έδαφος ή κατά τη διάρκεια της καταστροφής κτιριακών κατασκευών), καθώς το εξάρτημα εργασίας μπορεί να κολλήσει.
- Εάν το εξάρτημα εργασίας κολλήσει στο υλικό κατά τη διάρκεια της λειτουργίας, μην επιχειρήσετε να το ελευθερώσετε με τη χρήση του εργαλείου ως μοχλό, καθώς το ηλεκτρικό εργαλείο μπορεί να πάθει ζημιά. Αφαιρέστε το εργαλείο από το μπλοκαρισμένο αξεσουάρ. Συνεχίστε τη λειτουργία με τη χρήση ενός άλλου εξαρτήματος, προκειμένου να απελευθερώσετε το μπλοκαρισμένο. **Σημείωση: απαγορεύεται αυστηρά να χτυπήσετε τα μπλοκαρισμένα αξεσουάρ εργασίας ή να τα συστρέψετε και να προσπαθήσετε να τα βγάλετε με τη χρήση ξένων εργαλείων ή αντικειμένων (κομμάτια σωλήνα, βαρούλκα, γρύλοι κλπ.).**

Συντήρηση του ηλεκτρικού εργαλείου / προληπτικά μέτρα

Πριν εκτελέσετε εργασίες στο ηλεκτρικό εργαλείο πρέπει να το αποσυνδέσετε από το ρεύμα.

Λίπανση του εργαλείου

Η ποσότητα του λιπαντικού για το εργαλείο πρέπει να ελέγχεται σε σταθερή βάση ανά 30 ώρες λειτουργίας, καθώς και μετά την αντικατάσταση των βουρτσών άνθρακα. Για αυτό τον έλεγχο, χρησιμοποιήστε το κλειδί φλάντζας 13 για να ανοίξετε το κάλυμμα 8 (για το **H17-11 B** χρησιμοποιήστε το κλειδί Allen 23 για να ξεβιδώσετε τα στο κάλυμμα 8), ελέγξτε την ποσότητα του λιπαντικού και προσθέστε εάν χρειαστεί. Χρησιμοποιήστε το ειδικό λιπαντικό από τον σωλήνα 14.



Η χρήση ενός ηλεκτρικού εργαλείου χωρίς γράσο ή με ανεπαρκή όγκο γράσου απαγορεύεται, καθώς αυτό μπορεί να οδηγήσει σε βλάβη του ηλεκτρικού εργαλείου ή μπορεί να ακυρώσει το δικαίωμά σας για επισκευή εγγύησης.

Καθαρισμός του ηλεκτρικού εργαλείου

Μια απαραίτητη προϋπόθεση για τη μακροχρόνια χρήση του εργαλείου είναι να διατηρείται καθαρό. Φυσάτε

τακτικά πεπιεσμένο αέρα στις σχισμές αερισμού 7 του ηλεκτρικού εργαλείου.

Εξυπηρέτηση μετά την πώληση και παροχή υπηρεσιών

Η εξυπηρέτησή μας μετά την πώληση απαντά στις ερωτήσεις σας σχετικά με τη συντήρηση και την επισκευή του προϊόντος σας, καθώς και με ανταλλακτικά. Πληροφορίες σχετικά με τα κέντρα εξυπηρέτησης, διαγράμματα και πληροφορίες ανταλλακτικών σχετικά με τα ανταλλακτικά μπορείτε επίσης να βρείτε στην ιστοσελίδα: www.dwt-pt.com.

Μεταφορά των ηλεκτρικών εργαλείων

- Κατηγορηματικά να μην πέσει καμία μηχανική επίδραση επί της συσκευασίας κατά τη μεταφορά.

- Κατά την εκφόρτωση / φόρτωση δεν επιτρέπεται να χρησιμοποιήσετε οποιοδήποτε είδος τεχνολογίας που λειτουργεί με βάση την αρχή της σύσφιξης συσκευασίας.

Προστασία του περιβάλλοντος



Ανακύκλωση της πρώτης ύλης αντί της καταστροφής της.

Το ηλεκτροεργαλείο, ο πρόσθετος εξοπλισμός του και η συσκευασία του υπάγονται στη διαδικασία της οικολογικής ανακύκλωσης.

Προς όφελος της επιλεγμένης επανακυκλοφορίας των αποσύρσεων, τα συνθετικά συστατικά των ανταλλακτικών αναγράφονται αντίστοιχα.

Οι παρόν οδηγίες χρήσης έχουν εκτυπωθεί σε χαρτί ανακυκλωμένο χωρίς εφαρμογή χλωρίου.

Ο κατασκευαστής επιφυλάσσει του δικαιώματος να επιφέρει αλλαγές.

Технические характеристики электроинструмента

Перфоратор ВН10-26 В ВН10-28 В ВН12-28 В ВН13-32 В ВН15-32 В

Код электроинструмента [110-127 В ~50 Гц] [230-240 В ~50 Гц] см. страницы 16-18

Номинальная мощность [Вт] 1050 1050 1200 1300 1500

Выходная мощность [Вт] 480 360 560 580 720

Сила тока при напряжении 110-127 В [А] 8,7 8,7 10,4 10,8 12,5
230-240 В [А] 4,8 4,8 5,4 5,8 6,8

Число оборотов холостого хода [мин⁻¹] 1100 0-1020 0-870 0-850 0-880

Число ударов [мин⁻¹] 4350 0-4350 0-4350 0-4300 0-4350

Энергия одного удара [Дж] 4,5 5 5 5,5 6

Тип патрона SDS PLUS SDS PLUS SDS PLUS SDS PLUS SDS PLUS

Максимальный диаметр сверления:

- бетон [мм] [дюймы] 26 28 28 32 32
1-1/32" 1-7/64" 1-7/64" 1-17/64" 1-17/64"

- сталь [мм] [дюймы] 13 13 13 13 13
33/64" 33/64" 33/64" 33/64" 33/64"

- дерево [мм] [дюймы] 40 40 40 40 40
1-37/64" 1-37/64" 1-37/64" 1-37/64" 1-37/64"

Вес [кг] [фунты] 4,5 4,3 5 4,9 5,2
9,92 9,48 11,03 10,8 11,47

Класс безопасности □ / II □ / II □ / II □ / II □ / II

Звуковое давление [дБ(А)] — 91,9 — 88 95,2

Акустическая мощность [дБ(А)] — 102,9 — 99 105

Вибрация [м/с²] — 16,8 — 13,085 11,608

Технические характеристики электроинструмента

Перфоратор / отбойный молоток	ВН15-36 VB	ВН16-42 VB	Н12-06 В	Н13-05 В	Н17-11 В
Код электроинструмента	[110-127 В ~50 Гц] [230-240 В ~50 Гц]	см. страницы 16-18			
Номинальная мощность	[Вт]	1500	1600	1200	1700
Выходная мощность	[Вт]	720	840	630	670
Сила тока при напряжении	110-127 В [А] 230-240 В [А]	12.5 6.8	13.8 8	10 5.4	10.8 6
Число оборотов холостого хода	[мин ⁻¹]	0-880	0-600	—	—
Число ударов	[мин ⁻¹]	0-4350	0-3800	3900	4200
Энергия одного удара	[Дж]	6	9	15	18
Тип патрона		SDS PLUS		HEX-17	SDS MAX
Максимальный диаметр сверления:		SDS MAX			SDS MAX
- бетон	[мм] [дюймы]	36 1-27/64"	42 1-21/32"	—	—
- сталь	[мм] [дюймы]	13 33/64"	—	—	—
- дерево	[мм] [дюймы]	40 1-37/64"	—	—	—
Вес	[кг] [фунты]	5.4 11.91	7.1 15.66	6 13.23	4.9 10.8
Класс безопасности		□ / II	□ / II	□ / II	□ / II
Звуковое давление	[дБ(А)]	92,3	—	—	88,6
Акустическая мощность	[дБ(А)]	103,3	—	—	105
Вибрация	[м/с ²]	19,23	—	—	18,863

Информация о шуме



Носить приспособление для защиты органов слуха при уровне звукового давления свыше 85 дБ(А).



Соответствия требуемым нормам

Мы заявляем под нашу единоличную ответственность, что описанный в разделе "Технические характеристики электроинструмента" продукт отвечает всем соответствующим положениям Директив 2006/42/ЕС включая их изменения, а также следующим нормам:
EN 60745-1:2009+A11:2010,
EN 60745-2-6:2010,
EN 55014-1:2017,
EN 55014-2:2015,
EN 61000-3-2:2014,
EN 61000-3-3:2013.

Менеджер по сертификации

Wu Cunzhen

* - для электроинструментов с напряжением 230-240 В.

Merit Link International AG
Stabio, Швейцария, 21.02.2020

Общие правила техники безопасности



ПРЕДУПРЕЖДЕНИЕ - Чтобы снизить риск получения травм, пользователь должен ознакомиться с руководством по эксплуатации!



ПРЕДУПРЕЖДЕНИЕ! Прочтите все предупреждения о технике безопасности и инструкции. Несоблюдение предупреждений и инструкции может привести к поражению электрическим током, возгоранию и / или серьезной травме. **Сохраните все предупреждения и инструкции для дальнейшего использования.**

Термин "электроинструмент", используемый в тексте предупреждений, относится к электроинструменту с питанием от электросети (проводной) или электроинструменту с питанием от аккумулятора (беспроводной).

Безопасность рабочего места

- Рабочее место должно быть чистым и хорошо освещенным. В захламленных или темных местах вероятны несчастные случаи.
- Не используйте электроинструменты во взрывоопасных средах, например, в присутствии легковоспламеняющихся жидкостей, газов или пыли. Электроинструменты создают искры, которые могут стать причиной воспламенения пыли или паров.
- Во время работы электроинструмента не допускайте присутствия детей и других лиц.

Отвлечение внимания может привести к потере контроля.

Рекомендации по электробезопасности

- Вилки электроинструмента должны соответствовать розетке. Никогда не вносите изменения в конструкцию вилки. Не используйте адаптеры с заземленными электроинструментами. Вилки оригинальной конструкции и соответствующие розетки уменьшают риск поражения электрическим током.
- Избегайте контакта с заземленными поверхностями, такими как трубы, радиаторы, плиты и холодильники. Это повышает риск поражения электрическим током.
- Не подвергайте электроинструмент воздействию дождя или влаги. Попадание воды внутрь электроинструмента повышает риск поражения электрическим током.
- Не используйте токоведущий кабель в целях, для которых он не предназначен. Никогда не используйте кабель для переноски электроинструмента, подтягивания электроинструмента к себе, или для выключения электроинструмента рывком за токоведущий кабель. Оберегайте токоведущий кабель от нагревания, нефтепродуктов, острых кромок или движущихся частей электроинструмента. Поврежденный или спутанный токоведущий кабель увеличивает опасность поражения электрическим током.
- При работах на открытом воздухе, используйте удлинительные кабели, предназначенные для наружных работ, это снизит опасность поражения электрическим током.
- Если нельзя избежать работы электроинструмента на участке с повышенной влажностью, используйте устройство защитного отключения (УЗО). Использование УЗО снижает риск поражения электрическим током. ПРИМЕЧАНИЕ! Термин "УЗО (RCD)" может быть заменен термином "устройство защитного отключения (GFCI)" или "автоматический выключатель с функцией защиты от тока утечки (ELCB)".
- Предупреждение! Никогда не прикасайтесь к открытым металлическим поверхностям редуктора, защитного кожуха и т.д., так как на металлические поверхности воздействуют электромагнитные волны и касание к ним может привести к травме или несчастному случаю.

Рекомендации по личной безопасности

- Будьте бдительными, следите за тем, что вы делаете, и при работе с электроинструментом руководствуйтесь здравым смыслом. Не используйте электроинструмент, если вы устали или находитесь под воздействием наркотических средств, алкоголя или лекарств. Ослабление внимания при работе с электроинструментом может привести к серьезной травме.
- Используйте средства индивидуальной защиты. Всегда надевайте защитные очки. Средства индивидуальной защиты, такие как пылезащитная маска, несколько защитная защитная обувь, каска или средства защиты органов слуха, которые используются в соответствующих

условиях, уменьшают вероятность получения травм.

- **Не допускайте непреднамеренного запуска электроинструмента.** Перед подключением к источнику питания и / или аккумулятору, поднятием или переносом электроинструмента убедитесь, что выключатель / выключатель находится в выключенном состоянии. Перемещение электроинструмента, когда палец находится на выключателе / выключателе, или включение питания электроинструментов с включенным выключателем / выключателем может стать причиной несчастного случая.

- **Перед включением, необходимо убрать из вращающихся частей электроинструмента все дополнительные ключи и приспособления.** Ключ, оставленный во вращающейся части электроинструмента, может быть причиной серьезных травм.

- **Не предпринимайте чрезмерных усилий. Всегда сохраняйте устойчивое положение и равновесие.** Это позволяет лучше контролировать электроинструмент в непредвиденных ситуациях.

- **Носите соответствующую одежду. Не надевайте свободную одежду или украшения. Держите волосы, одежду и перчатки вдали от движущихся деталей.** Свободная одежда, украшения или длинные волосы могут быть захвачены подвижными частями электроинструмента, что станет причиной серьезных травм.

- **Если в конструкции электроинструмента предусмотрена возможность для подключения пылеулавливающих и пылесборных устройств, убедитесь, что они подключены и правильно используются.** Использование таких устройств уменьшает опасность, связанные с накоплением пыли.

- **Всегда будьте осторожны, не игнорируйте принципы безопасной работы с электроинструментом из-за знаний и опыта, полученных вследствие частого пользования электроинструментом.** Неосторожное действие может незамедлительно привести к серьезным травмам.

- **Предупреждение!** Во время работы электроинструменты могут создавать электромагнитное поле. При определенных обстоятельствах такое поле может создавать помехи активным или пассивным медицинским имплантатам. Чтобы снизить риск серьезной или смертельной травмы, перед использованием электроинструмента рекомендуем людям с медицинскими имплантатами проконсультироваться с врачом и изготовителем медицинского имплантата.

Использование и обслуживание электроинструмента

- Люди с недостаточными психофизическими или умственными способностями и дети не могут управлять электроинструментом, если человек, ответственный за их безопасность, не контролирует их или не инструктирует об использовании электроинструмента.

- **Не перегружайте электроинструмент. Используйте электроинструмент, который соответствует вашей цели применения.** Соответствующий электроинструмент будет

работать лучше и безопаснее с той производительностью, для которой он был спроектирован.

- **Не работайте электроинструментом с неисправным выключателем / выключателем.** Электроинструмент, включение / выключение которого, не может контролироваться представляет опасность и должен быть немедленно отремонтирован.

- **Перед выполнением каких-либо настроек, сменой принадлежностей или хранением электроинструментов - отсоедините вилку от источника питания и / или аккумулятора от электроинструмента.** Эти меры безопасности снижают риск случайного запуска электроинструмента.

- **Храните неиспользуемые электроинструменты в недоступном для детей месте и не разрешайте лицам, которые не ознакомились с электроинструментом или этими инструкциями, использовать электроинструмент.** Электроинструменты опасны в руках неподготовленных пользователей.

- **Следите за состоянием электроинструмента. Проверяйте осевое биение и надежность соединения подвижных деталей, а также любые неисправности, которые могут вывести электроинструмент из строя. Неисправный электроинструмент необходимо отремонтировать перед использованием.** Многие несчастные случаи возникают из-за плохого состояния электроинструмента.

- **Режущие инструменты должны содержаться в чистоте и быть хорошо заточенными.** Правильно установленные режущие инструменты с острыми режущими кромками уменьшают возможность заклинивания и облегчают управление электроинструментом.

- **Используйте электроинструмент, принадлежности, насадки и т.п. в соответствии с инструкциями, принимаая во внимание условия работы и выполняемые работы.** Использование электроинструмента для операций, для которых он не предназначен, может привести к опасной ситуации.

- **Поддерживайте рукоятки и поверхности захвата сухими, чистыми и свободными от масла и смазки.** Скользкие рукоятки и поверхности захвата препятствуют безопасному обращению с электроинструментом и управлению им в неожиданных ситуациях.

- **Обратите внимание, что при работе с электроинструментом необходимо правильно держать вспомогательную рукоятку; выполнение этого требования облегчает управление электроинструментом.** Таким образом, правильное удержание электроинструмента может снизить риск несчастных случаев или травм.

Техническое обслуживание

- **Обслуживание Вашего электроинструмента должно производиться квалифицированными специалистами с использованием рекомендованных запасных частей.** Это дает гарантию, того что безопасность Вашего электроинструмента будет сохранена.

- **Соблюдайте инструкции по смазке, а также рекомендации по замене аксессуаров.**

Особые указания по технике безопасности

- **Носите защитные наушники.** При воздействии шума вероятна потеря слуха.
- **Используйте вспомогательную рукоятку(-и), если она поставляется вместе с инструментом.** Потеря контроля может привести к травме.
- **При выполнении операции, при которой режущая деталь может задеть скрытую электропроводку или собственный кабель, держите электроинструмент только за изолированные поверхности захвата.** Так как режущая деталь касается провода под напряжением, это может привести к появлению напряжения в открытых металлических частях электроинструмента и стать причиной поражения оператора электрическим током.
- **Обратите внимание на напряжение электропитания:** при подключении напряжение должно соответствовать напряжению, указанному в таблице технических данных электроинструмента. Если напряжение выше соответствующего напряжения, с операторами может произойти несчастный случай, а электроинструмент будет поврежден. Таким образом, если напряжение питания не подтверждено, никогда не включайте электроинструмент, не проверив значение напряжения. Если напряжение питания ниже требуемого, двигатель будет поврежден.

Правила техники безопасности при эксплуатации электроинструмента



Обязательно прочтите все инструкции. Несоблюдение следующих положений при эксплуатации электроинструмента может стать причиной поражения электрическим током, возгорания или получения серьезной травмы.

- Перед началом работы убедитесь, что принадлежность правильно установлена.
- Во время эксплуатации электроинструмента возникает вибрация, перед началом работы необходимо проверить затяжку винтов корпуса и при необходимости подтянуть их.
- Во время работы обязательно используйте защитные очки.
- Для достижения оптимального результата, обеспечения максимальной безопасности используйте только острые, не имеющие дефектов, принадлежности.
- Во время замены или установки принадлежности соблюдайте нижеизложенные рекомендации.
- При обнаружении неисправности не пытайтесь отремонтировать электроинструмент самостоятельно - обратитесь в специализированный сервисный центр.
- Закрепите обрабатываемую заготовку как можно дальше от себя. Заготовка должна быть закреплена с помощью специальных зажимных приспособлений, что является более надежным способом крепления, чем удерживание вручную.
- Перед включением в сеть убедитесь, что выключатель / выключатель находится в положении

"выключено". Перед тем, как отложить электроинструмент, убедитесь, что он выключен, а штепсельная вилка извлечена из розетки.

- Электроинструмент можно откладывать только после полной остановки его движущихся частей.
- Во время работы не допускайте контакта токоведущего кабеля с принадлежностью или другими деталями. Это может привести к повреждению токоведущего кабеля. Использование электроинструмента с поврежденным токоведущим кабелем или электроинструмента имеющего неисправности запрещено. Не касайтесь поврежденного токоведущего кабеля, в случае если он был поврежден лезвиями электроинструмента - немедленно извлеките штепсель из сетевой розетки. Поврежденный токоведущий кабель увеличивает риск поражения электрическим током.
- При штроблении стен, полов и выполнении других долбежных работ не приближайте принадлежность к газовым и водопроводным трубам, электропроводке, а также не допускайте контакта с металлическими частями. Для определения местонахождения скрытых коммуникаций необходимо использовать специальный детектор. Также вы можете получить информацию о схеме скрытой электропроводки у местного поставщика электроэнергии. Повреждение электропроводки может привести к возгоранию и поражению электрическим током. Повреждение газовых труб может привести к взрыву. Повреждение водопроводных труб может нанести материальный ущерб.
- При заземлении принадлежности немедленно выключите электроинструмент и сохраняйте спокойствие. В этот момент электроинструмент генерирует сверхвысокий реактивный крутящий момент, что приводит к обратному ходу. Заземление принадлежности происходит очень легко: при чрезмерном нажиме на электроинструмент или наклоне электроинструмента.
- Во время работы с электроинструментом скрытая электропроводка или токоведущий кабель электроинструмента могут быть перерезаны, поэтому электроинструмент необходимо удерживать только за изолированные поверхности. Если электроинструмент контактирует с элементами под напряжением, металлические детали самого электроинструмента становятся токопроводящими, что может привести к поражению электрическим током.
- Во время работы сохраняйте устойчивую позу, и удерживайте электроинструмент обеими руками за рукоятки. Надежное удерживание электроинструмента возможно только обеими руками; не используйте электроинструмент одной рукой.
- Плоское зубило нельзя использовать в режиме вращения (в качестве бура), зубило может застрять в заготовке, а электроинструмент выйдет из-под контроля и будет отброшен.
- Прикасаться к принадлежностям можно только в перчатках, т.к. принадлежности нагреваются во время работы, касание к ним может привести к ожогам. Никогда не касайтесь сверла или поверхности рядом с просверленным отверстием сразу после окончания работы - они нагреваются особо сильно и могут обжечь кожу. Использование перчаток и специальной опорной стойки позволяют уменьшить вибрацию и риск травмирования рук и кистей.

• В случае заземления принадлежности электроинструмент может быть отброшен назад и травмировать оператора. Для предотвращения этого, руки или другие части тела не должны находиться между электроинструментом и стеной или колонной.

• Если вам необходимо воспользоваться удлинителем, выберите удлинитель с двойной изоляцией с такими же техническими характеристиками, как у электроинструмента.

• Избегайте остановки двигателя электроинструмента под нагрузкой.

• Запрещается удалять стружку или осколки, при включенном двигателе электроинструмента.

• Изменение конструкции буров и зубил, а также использование съёмных насадок и приспособлений, не предусмотренных для данного электроинструмента, запрещается.

• При работе не оказывайте чрезмерного давления на электроинструмент, это может привести к заклиниванию бура или зубила, и перегрузке двигателя.

• Не допускайте заклинивания сверл, буров и зубил в обрабатываемом материале. В случае если это произошло, не пытайтесь высвободить их с помощью двигателя перфоратора. Это может привести к выходу его из строя.

• Запрещается выбивать сверла, буры или зубила, застрявшие в обрабатываемом материале, при помощи молотка или других предметов - отколовшиеся частицы металла могут нанести повреждения, как работающему, так и находящимся вблизи людям.

• Не допускайте перегрева электроинструмента при длительном использовании.

• Во время работы, особенно на скользких или неровных поверхностях, а также при работе вблизи обрывов, склонов или на высоте необходимо исключить возможность падения как оператора, так и электроинструмента (используйте ограждающие или страховочные устройства).

• При работах связанных с разрушением строительных конструкций необходимо правильно оценивать последствия этих работ и принимать необходимые меры безопасности. Например, правильно выбрать место для выполнения работ, а также продумать пути отхода в зависимости от направления падения обломков.

• При выполнении дорожных работ необходимо соблюдать специальные правила безопасности (устанавливать необходимые дорожные знаки, носить соответствующую спецодежду и пр.).



Предупреждение: химические вещества, содержащиеся в пыли, выделяющиеся при шлифовании, резке, пилении, затачивании, сверлении и других видах работ при строительстве, могут вызвать онкологические заболевания, врожденные дефекты у будущих детей или нарушить репродуктивную функцию. Необходимо очистная установка для удаления определенных химических веществ:

• перед ремонтом и заменой деталей электроинструмента необходимо в первую очередь отключить его от сети;

• прозрачный диоксид кремния и другие вещества в кирпиче и цементе стен; антисептики семейства ССА в химически обработанной дре-

весине. Степень вредного воздействия этих веществ зависит от частоты выполнения работ. Если вы хотите уменьшить контакт с этими химическими веществами, работайте в вентилируемом помещении и используйте приспособления с сертификатами безопасности (например, респиратор с пылезадерживающим фильтром).

Символы, используемые в инструкции

В руководстве по эксплуатации используются нижеприведенные символы, запомните их значение. Правильная интерпретация символов поможет использовать электроинструмент правильно и безопасно.

Символ

Значение

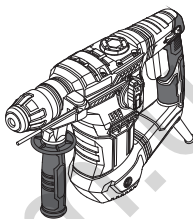

Перфоратор / отбойный молоток

Участки, обозначенные серым цветом мягкой накладкой (с изолированной поверхностью).

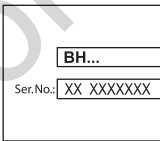

Наклейка с серийным номером:

ВН ... / Н ... - модель;
XX - дата производства;
XXXXXXX - серийный номер.



Система **SDS PLUS** (тип патрона или хвостовика принадлежности).



Система **SDS MAX** (тип патрона или хвостовика принадлежности).



Система **HEX-17** (тип патрона или хвостовика принадлежности).



Ознакомьтесь со всеми указаниями по технике безопасности и инструкциями.



Носите защитные очки.



Носите защитные наушники.

Символ	Значение
	Носите пылезащитную маску.
	Отключайте электроинструмент от сети перед проведением монтажных и регулировочных работ.
	Опасность повреждения скрытой электропроводки или магистралей бытовых коммуникаций.
	Направление движения.
	Направление вращения.
	Заблокировано.
	Разблокировано.
	Режим работы "Сверление".
	Режим работы "Сверление с ударом".
	Специальный режим, позволяющий проворачивать зубило, для установки его в удобное для работы положение.
	Режим работы "Долбление".
	Запрещенное действие.
	Режим работы "Сверление".
	Сверление в плитке возможно только в режиме сверления без удара.
	Двойная изоляция / класс защиты.

Символ	Значение
	Внимание. Важная информация.
	Знак, удостоверяющий, что изделие соответствует основным требованиям директив ЕС и гармонизированным стандартам Европейского Союза.
	Полезная информация.
	Носите защитные перчатки.
	Не выбрасывайте электроинструмент в бытовой мусор.

Назначение электроинструмента DWT

Электроинструменты позволяют выполнять следующие виды работ:

[BH10-26 B, BH10-28 VB, BH12-28 VB, BH13-32 VB, BH15-32 VB, BH15-36 VB]

- сверление без удара (в дереве, синтетических материалах, металле);
- сверление с ударом (в кирпиче, бетоне, природном камне);
- долбежные работы (долбление каналов для кабеля в кирпиче, бетоне, камне, сбивание керамической плитки и др.).

[BH16-42 VB]

- сверление с ударом (в кирпиче, бетоне, природном камне);
- долбежные работы (долбление каналов для кабеля в кирпиче, бетоне, камне, сбивание керамической плитки и др.).

[H12-06 B, H13-05 B, H17-11 B]

- выдалбливание ниш и проемов в стенах и перекрытиях;
- разрушение строительных конструкций (кирпичная или каменная кладка, монолитный бетон и др.);
- взламывание или рыхление различных материалов или покрытий (бетона, асфальта, каменной брусчатки, грунта с включением гравия, льда и пр.);
- скалывание льда, глины и др.;
- вбивание свай и заземляющих стержней;
- трамбовку различных материалов.

Некоторые из вышеперечисленных видов работ требуют использования специальных принадлежностей, не входящих в комплект поставки.

Элементы устройства электроинструмента

- 1 Патрон **SDS PLUS**
- 2 Пылезащитный кожух
- 3 Фиксирующая втулка
- 4 Дополнительная ручка *
- 5 Зажимной винт *
- 6 Ограничитель глубины *
- 7 Вентиляционные отверстия
- 8 Заглушка
- 9 Кнопка блокировки
- 10 Переключатель режимов работы
- 11 Включатель / выключатель
- 12 Регулятор скорости
- 13 Ключ фланцевый *
- 14 Тюбик со смазкой *
- 15 Пылеулавливатель *
- 16 Фиксатор *
- 17 Переключатель режимов работы (сверление / долбление)
- 18 Переключатель ударного механизма (сверление / сверление с ударом)
- 19 Патрон **HEX-17**
- 20 Рукоятка *
- 21 Фиксатор включателя / выключателя
- 22 Патрон **SDS MAX**
- 23 Ключ шестигранный *
- 24 Зубчатовенцовый сверлильный патрон *
- 25 Адаптер **SDS PLUS** *
- 26 Винт *
- 27 Зажимной ключ *
- 28 Индикатор питания

* Принадлежности

Перечисленные, а также изображенные принадлежности, частично не входят в комплект поставки.

Монтаж и регулировка элементов электроинструмента

Перед проведением всех процедур электроинструмент обязательно отключить от сети.



Не затягивайте слишком сильно крепежные элементы, чтобы не повредить их резьбу.



Монтаж / демонтаж / настройка некоторых элементов аналогична для всех моделей электроинструментов, в этом случае на пояснительном рисунке конкретная модель не указывается.

Дополнительная ручка (см. рис. 1-2)

При работе всегда используйте дополнительную ручку 4. Дополнительная ручка 4 может быть установлена в удобное для пользователя положение.

[BH10-26 B, BH10-28 VB, BH12-28 VB, BH13-32 VB, BH15-32 VB, BH15-36 VB, BH16-42 VB]

- Ослабьте дополнительную ручку 4 как показано на рис. 1.1.
- Установите дополнительную ручку 4 в желаемое положение (см. рис. 1.2).
- Затяните дополнительную ручку 4 как показано на рис. 1.3.

[H12-06 B, H13-05 B, H17-11 B]

- Ослабьте зажимную гайку 20, как показано на рис. 2.1.
- Установите дополнительную ручку 4 в желаемое положение (см. рис. 2.2).
- Затяните зажимную гайку 20, как показано на рис. 2.3.

Ограничитель глубины (см. рис. 3-8)

С помощью ограничителя глубины 6 выставляется желаемый размер глубины сверления (см. рис. 3-8).

[BH10-28 VB]

- Нажмите фиксатор 16 и удерживайте в этом положении (см. рис. 3.1, 4.1).
- Передвиньте ограничитель глубины 6, установив желаемый размер глубины сверления (см. рис. 3.2, 4.2).
- Отпустите фиксатор 16 (см. рис. 3.3, 4.3).

[BH10-26 B, BH12-28 VB, BH13-32 VB]

- Ослабьте дополнительную рукоятку 4, как показано на рис. 5.1, 6.2.
- Передвиньте ограничитель глубины 6, установив желаемый размер глубины сверления (см. рис. 5.2, 6.2).
- Затяните дополнительную рукоятку 4, как показано на рис. 5.3, 6.2.

[BH15-32 VB]

- Ослабьте зажимной винт 5 (см. рис. 7.1, 8.2).
- Передвиньте ограничитель глубины 6, установив желаемый размер глубины сверления (см. рис. 7.2, 8.2).
- Затяните зажимной винт 5 (см. рис. 7.3, 8.2).

Установка / замена принадлежностей (см. рис. 9-11)

[BH10-26 B, BH10-28 VB, BH12-28 VB, BH13-32 VB, BH15-32 VB, BH15-36 VB, BH16-42 VB, H13-05 B, H17-11 B]



При установке бура (зубила) обратите внимание на то, чтобы пылезащитный кожух 2 не был поврежден. В случае повреждения, пылезащитный кожух 2 немедленно замените в специализированном сервисном центре DWT.



Буры **SDS PLUS** и **SDS MAX**, в силу конструктивных особенностей патронов **SDS PLUS** и **SDS MAX**, могут свободно перемещаться в некоторых пределах.

Из-за этого на холостом ходе появляется радиальное биение, которое автоматически центрируется при сверлении. Это не оказывает влияния на точность сверления отверстия.

• Перед установкой бура (зубила) почистите его и смажьте хвостовик тонким слоем масла.

• При установке бура (зубила):

- переместите фиксирующую втулку 3 назад и удерживайте в этом положении (см. рис. 9.1);
- вставьте (слегка проворачивая) бур (зубило) в патрон 1 (SDS PLUS) или в патрон 22 (SDS MAX) до упора (см. рис. 9.2);
- отпустите фиксирующую втулку 3 (см. рис. 9.3);
- проверьте фиксацию бура (зубила) попыткой извлечь его из патрона 1 (SDS PLUS) или из патрона 22 (SDS MAX).

• При извлечении бура (зубила):

- переместите фиксирующую втулку 3 назад и удерживайте в этом положении (см. рис. 10.1);
- извлеките бур (зубило) из патрона 1 (SDS PLUS) или из патрона 22 (SDS MAX) (см. рис. 10.2);
- отпустите фиксирующую втулку 3 (см. рис. 10.3).

[H12-06 В]

- Фиксирующую втулку 3 переместите назад и удерживайте в этом положении (см. рис. 11.1).
- Установите / замените принадлежность. При установке рабочей принадлежности необходимо предварительно очистить хвостовик (см. рис. 11.2).
- Отпустите фиксирующую втулку 3 (см. рис. 11.3).



При извлечении бура (зубила) из патрона необходимо использовать перчатки, поскольку бур (зубило) может сильно нагреться вследствие длительного использования.

Замена пылезащитного кожуха (см. рис. 12)

[BH10-26 В, BH10-28 VB, BH12-28 VB, BH13-32 VB, BH15-32 VB, BH15-36 VB, BH16-42 VB, H13-05 В, H17-11 В]



Пылезащитный кожух 2 препятствует проникновению пыли внутрь патрона SDS PLUS или SDS MAX. Категорически запрещается использовать электроинструмент с поврежденным пылезащитным кожухом 2 - необходимо немедленно заменить его. Вы можете сделать это самостоятельно, либо обратиться в сервисный центр DWT.

- Фиксирующую втулку 3 отодвиньте назад и удерживайте в этом положении (см. рис. 12.1).
- Потяните за пылезащитный кожух 2 и снимите его (см. рис. 12.2).

- Установите новый пылезащитный кожух 2 (см. рис. 12.3).
- Фиксирующую втулку 3 отпустите (см. рис. 12.4).

Адаптер для патрона SDS PLUS

[BH10-26 В, BH10-28 VB, BH12-28 VB, BH13-32 VB, BH15-32 VB, BH15-36 ВВ]

- При помощи SDS PLUS адаптера 25 и винта 26, возможно использование зубчатовенцового сверлильного патрона 24.
- Использование SDS PLUS адаптера 25 в режиме сверления с ударом или долбления не допускается.
- Сверла, не относящиеся к системе SDS PLUS, не допускается использовать для сверления с ударом.

Монтаж / демонтаж зубчатовенцового сверлильного патрона (см. рис. 13-14)

[BH10-26 В, BH10-28 VB, BH12-28 VB, BH13-32 VB, BH15-32 VB, BH15-36 ВВ]

- Накрутите зубчатовенцовый сверлильный патрон 24 на SDS PLUS адаптер 25 и зафиксируйте винтом 26 (см. рис. 13).
- Установите SDS PLUS адаптер 25 в патрон 1 (SDS PLUS), выполняя те же операции, что и при установке бура (зубила) - см. рис. 14.
- При демонтаже сверлильного патрона повторите вышеописанные операции в обратной последовательности.



Внимание: при монтаже / демонтаже сверлильного патрона 24 учитывайте, что винт 26 имеет левую резьбу.

Установка / замена принадлежностей (см. рис. 15)

[BH10-26 В, BH10-28 VB, BH12-28 VB, BH13-32 VB, BH15-32 VB, BH15-36 ВВ]

- Ослабьте зажим кулачков при помощи зажимного ключа 27, после чего вращайте рукой гильзу сверлильного патрона 24 в направлении, противоположном вращению часовой стрелки (см. рис. 15), до тех пор, пока кулачки не разойдутся на расстояние позволяющее установить / заменить принадлежность.
- Установите / замените принадлежность.
- Вращайте рукой гильзу сверлильного патрона 24 в направлении вращения часовой стрелки, чтобы зафиксировать установленную принадлежность. Не допускайте перекоса принадлежности.
- Затяните кулачки сверлильного патрона 24 с помощью зажимного ключа 27, прикладывая к нему одинаковый крутящий момент в каждом из трех отверстий на боковой поверхности патрона.



При длительном использовании сверло может сильно нагреться - извлекайте его надев перчатки.

- Убедитесь в том, что имеющееся напряжение в сети соответствует данным, указанным на приборном щитке электроинструмента.
- Электроинструмент поставляется должным образом смазанным и готовым к использованию.
- Новый электроинструмент требует некоторого времени для приработки деталей, перед полной нагрузкой. Длительность периода приработки составляет около 5 часов работы.
- Смазка, наполняющая передачи, требует короткого промежутка времени, чтобы нагреться. В зависимости от температуры окружающей среды, это время может изменяться приблизительно от 15 секунд (при температуре окружающей среды 32°C) до 2 минут (при температуре окружающей среды 0°C).

**Включение / выключение
электроинструмента**

[BH10-26 V, BH10-28 VB, BH12-28 VB, BH13-32 VB, BH15-32 VB, BH15-36 VB, BH16-42 VB]

Включение:

Нажмите выключатель / выключатель 11.

Выключение:

Отпустите выключатель / выключатель 11.

[H12-06 V, H13-05 V]

Кратковременное включение / выключение

Для включения нажмите выключатель / выключатель 11, для выключения - отпустите.

Включение на длительное время / выключение

Включение:

Нажмите выключатель / выключатель 11 и зафиксируйте его положение фиксатором выключателя / выключателя 21.

Выключение:

Нажмите и отпустите выключатель / выключатель 11.

[H17-11 V]

Кратковременное включение / выключение

Для включения нажмите выключатель / выключатель 11, для выключения - отпустите.

Включение на длительное время / выключение

Включение:

Нажмите выключатель / выключатель 11 и зафиксируйте его положение фиксатором выключателя / выключателя 21, переместив его вверх.

Выключение:

Нажмите и отпустите выключатель / выключатель 11.

Регуляторы режимов работ (см. рис. 16-18)



Переключение режимов работы зводит только при выключенном двигателе электроинструмента.



Переключатели 10 и 17 имеют кнопку блокировки 9, которая фиксирует установленное положение переключателя. Чтобы установить желаемый режим работы, вращайте переключатель 10 или 17, удерживая кнопку 9 в нажатом положении.

[BH10-28 VB, BH15-32 VB]

Переключатель 10 предназначен для включения следующих режимов работы электроинструмента (см. рис. 16):

Сверление (установите переключатель 10 в положение, показанное на рисунке 16.1) - сверление без удара в дереве, синтетических материалах, металле.

Сверление с ударом (установите переключатель 10 в положение, показанное на рисунке 16.2) - сверление с ударом в кирпиче, бетоне, природном камне.

Проворот зубила (установите переключатель 10 в положение, показанное на рисунке 16.3) - этот режим не является рабочим, но дает возможность установить зубило в удобное положение при выполнении долбежных работ.

Долбление (установите переключатель 10 в положение, показанное на рисунке 16.4) - долбление каналов в кирпиче, бетоне, камне. Сбивание керамической плитки.

[BH10-26 V, BH12-28 VB, BH13-32 VB, BH15-36 VB]

Переключатели 17 и 18 предназначены для включения следующих режимов работы электроинструмента (см. рис. 17):

Сверление (установите переключатели 17 и 18 в положение, показанные на рис. 17.1) - сверление без удара в дереве, синтетических материалах, металле.

Сверление с ударом (установите переключатели 17 и 18 в положения, показанные на рис. 17.2) - сверление с ударом в кирпиче, бетоне, природном камне.

Долбление (установите переключатели 17 и 18 в положения, показанные на рис. 17.3) - долбление каналов в кирпиче, бетоне, камне. Сбивание керамической плитки.

[BH16-42 VB]

Сверление с ударом (установите переключатель 10 в положение, показанное на рисунке 18.1) -

сверление с ударом в кирпиче, бетоне, природном камне.

Долбление (установите переключатель 10 в положение, показанное на рисунке 18.2) - долбление каналов в кирпиче, бетоне, камне. Сбивание керамической плитки.



Для облегчения переключения между режимами работы, руками слегка повернуть патрон 1 (SDS PLUS) или патрон 22 (SDS MAX).

Регулятор скорости

[BH10-28 VB, BH12-28 VB, BH13-32 VB, BH15-32 VB, BH15-36 VB, BH16-42 VB]

При помощи регулятора скорости 12, выставляется необходимое число оборотов, а также число ударов.

Нужное число оборотов зависит от обрабатываемого материала и условий работы и может быть установлено практическим тестированием.

При продолжительной работе на низких оборотах необходимо охладить электроинструмент, в течение 3 минут, для этого установите максимальное число оборотов и оставьте электроинструмент работать на холостом ходу.

Система защиты от вибрации

[BH10-28 VB, BH12-28 VB, BH13-32 VB, BH15-32 VB, BH15-36 VB, BH16-42 VB, H13-05 B, H17-11 B]

Система защиты от вибрации снижает негативное воздействие вибрации (возникающей при работе) на организм работающего.

Предохранительная муфта

[BH10-26 B, BH10-28 VB, BH12-28 VB, BH13-32 VB, BH15-32 VB, BH15-36 VB, BH16-42 VB]

Предохранительная муфта защищает электроинструмент от перегрузки и выхода из строя при заклинивании принадлежности, во время выполнения сверлильных работ.

Индикатор питания

[BH16-42 VB]

Индикатор питания 28 показывает, что электроинструмент подключен к электросети и готов к включению.

Рекомендации при работе электроинструментом



Работать необходимо в толстых мягких перчатках, чтобы снизить воздействие вибрации на организм.

При работе всегда используйте дополнительную ручку 4, это обеспечит необходимый контроль над электроинструментом и снизит силу отдачи.



Сверление (см. рис. 19-23)

[BH10-26 B, BH10-28 VB, BH12-28 VB, BH13-32 VB, BH15-32 VB, BH15-36 VB]



Внимание: сверление в древесине и металлах вести только в режиме сверления без удара.

- При сверлении отверстий в металлах периодически смазывайте сверло (исключая сверление в цветных металлах и их сплавах).
- При сверлении твердых металлов сильнее нажимайте на электроинструмент и понижайте число оборотов.
- При сверлении в металле отверстия большого диаметра сначала просверлите отверстие меньшего диаметра, после чего рассверлите его до требуемого диаметра (см. рис. 19).
- При сверлении отверстий в древесине для предотвращения расщепления поверхности в месте выхода сверла выполните действия, показанные на рис. 20.
- При сверлении отверстий в глазурованной керамической плитке для повышения точности центровки сверла и сохранения глазури рекомендуется наклеить на предполагаемый центр отверстия липкую ленту и после этого произвести сверление (см. рис. 21). **Внимание:** сверление в плитке вести только в режиме сверления без удара.

Сверление с ударом (см. рис. 22-23)

[BH10-26 B, BH10-28 VB, BH12-28 VB, BH13-32 VB, BH15-32 VB, BH15-36 VB, BH16-42 VB]

- Результат, при ударном сверлении и долблении, не зависит от силы нажима на электроинструмент, это обусловлено особенностью конструкции ударного механизма. Поэтому не оказывайте чрезмерного давления на электроинструмент - это может привести к заклиниванию бура (зубила), и перегрузке двигателя.
- Чтобы уменьшить пылеобразование при сверлении отверстий в стенах и потолках, примите меры, показанные на рис. 22-23. При сверлении потолочных отверстий, устанавливайте пылеулавливатель 15 так, как показано на рис. 22.

Долбление

- При работе правильно наставляйте рабочую принадлежность на обрабатываемый материал: не слишком близко к краю, в этом случае придется часто переставлять электроинструмент, но и не слишком далеко, в этом случае принадлежность может застрять в обрабатываемом материале.
- Удерживая электроинструмент обеими руками, нажмите на него. Не прилагайте чрезмерного усилия - энергии ударного механизма достаточно для эффективного выполнения работы.
- Не допускайте чрезмерного заглубления рабочей принадлежности в обрабатываемый материал (например, при рыхлении грунта или разрушении строительных конструкций) - рабочая принадлежность может застрять.
- Если при работе рабочая принадлежность застряла в обрабатываемом материале не пытайтесь высвободить ее используя электроинструмент как рычаг - это может привести к поломке электроинструмента. Снимите электроинстру-

мент с застрявшей принадлежностью. Продолжите работу другой принадлежностью, чтобы освободить застрявшую. **Внимание: категорически запрещается выбивать застрявшую рабочую принадлежность или раскачивать ее и пытаться извлечь при помощи посторонних инструментов или предметов (кусков трубы, лебедок, домкратов и пр.).**

Обслуживание / профилактика электроинструмента

Перед проведением всех процедур электроинструмент обязательно отключить от сети.

Смазка электроинструмента

Следует следить за количеством смазки в электроинструменте, добавляйте смазку после 30 часов работы, а также после каждой замены угольных щеток. Для этого открутите заглушку 8 при помощи фланцевого ключа 13 (для H17-11 В выкрутите болты заглушки 8 при помощи шестигранного ключа 23), проверьте количество смазки и добавьте если необходимо. Используйте специальную смазку из тюбика 14.



Запрещается использование электроинструмента без смазки, или с недостаточным ее количеством. Это может привести к поломке, и лишит Вас права на гарантийный ремонт.

Чистка электроинструмента

Обязательным условием для долгосрочной и безопасной эксплуатации электроинструмента

является содержание его в чистоте. Регулярно продувайте электроинструмент сжатым воздухом через вентиляционные отверстия 7.

Послепродажное обслуживание

Ответы на вопросы по ремонту и обслуживанию вашего продукта вы можете получить в сервисных центрах. Информацию о сервисных центрах, схемы запчастей и информацию по запчастям Вы можете найти по адресу: www.dwt-pt.com.

Транспортировка электроинструментов

- Не допускайте падения упаковки, а также любые механические воздействия на нее при транспортировке.
- При погрузке / разгрузке не используйте погрузочную технику, работающую по принципу зажима упаковки.

Защита окружающей среды



Вторичное использование сырья вместо устранения мусора.

Электроинструмент, дополнительные принадлежности и упаковку следует экологически чисто утилизировать.

В интересах чистосортной рециркуляции отходов детали из синтетических материалов соответственно обозначены.

Настоящее руководство по эксплуатации напечатано на бумаге, изготовленной из вторсырья без применения хлора.

Оговаривается возможность внесения изменений.

Технічні характеристики електроінструменту

Перфоратор **ВН10-26 В** **ВН10-28 ВВ** **ВН12-28 ВВ** **ВН13-32 ВВ** **ВН15-32 ВВ**

Код електроінструмента **[110-127 В ~50 Гц]** **[230-240 В ~50 Гц]** **див. сторінки 16-18**

Номінальна потужність **[Вт]** 1050 1050 1200 1300 1500

Вихідна потужність **[Вт]** 480 360 560 580 720

Сила току при нарузі **110-127 В [А]** **230-240 В [А]** 8,7 8,7 10,4 10,8 12,5
4,8 4,8 5,4 5,8 6,8

Частота обертання холостого ходу **[хв⁻¹]** 1100 0-1020 0-870 0-850 0-880

Число ударів **[хе⁻¹]** 4350 0-4350 0-4350 0-4300 0-4350

Енергія одного удару **[Дж]** 4,5 5 5 5,5 6

Тип патрону **SDS PLUS** **SDS PLUS** **SDS PLUS** **SDS PLUS** **SDS PLUS**

Максимальний Ø свердління:

- бетон **[мм]** **[дюйми]** 26 28 28 32 32
1-1/32" 1-7/64" 1-7/64" 1-17/64" 1-17/64"

- сталь **[мм]** **[дюйми]** 13 13 13 13 13
33/64" 33/64" 33/64" 33/64" 33/64"

- дерево **[мм]** **[дюйми]** 40 40 40 40 40
1-37/64" 1-37/64" 1-37/64" 1-37/64" 1-37/64"

Вага **[кг]** **[фунти]** 4,5 4,3 5 4,9 5,2
9,92 9,48 11,03 10,8 11,47

Клас захисту **□ / II** **□ / II** **□ / II** **□ / II** **□ / II**

Рівень шуму **[дБ(А)]** — 91,9 — 88 95,2

Акустична потужність **[дБ(А)]** — 102,9 — 99 105

Рівень вібрації **[м/с²]** — 16,8 — 13,085 11,608

Технічні характеристики електроінструменту

Перфоратор / вібійний молоток	ВН15-36 VB	ВН16-42 VB	Н12-06 В	Н13-05 В	Н17-11 В
Код електроінструмента	[110-127 В ~50 Гц] [230-240 В ~50 Гц]	див. сторінки 16-18			
Споживана потужність	[Вт]	1500	1600	1200	1700
Вихідна потужність	[Вт]	720	840	630	670
Сила току при нарузі	110-127 В [А] 230-240 В [А]	12.5 6.8	13.8 8	10 5.4	10.8 6
Частота обертання холостого ходу	[хе ⁻¹]	0-880	0-600	—	—
Число ударів	[хе ⁻¹]	0-4350	0-3800	3900	4200
Енергія одного удару	[Дж]	6	9	15	18
Тип патрону	SDS PLUS	SDS MAX	HEX-17	SDS MAX	SDS MAX
Максимальний Ø свердління:					
- бетон	[мм] [дюйми]	36 1-27/64"	42 1-21/32"	—	—
- сталь	[мм] [дюйми]	13 33/64"	—	—	—
- дерево	[мм] [дюйми]	40 1-37/64"	—	—	—
Вага	[кг] [фунти]	5.4 11.91	7.1 15.66	6 13.23	4.9 10.8
Клас захисту	□ / II	□ / II	□ / II	□ / II	□ / II
Рівень шуму	[дБ(А)]	92,3	—	—	88,6
Акустична потужність	[дБ(А)]	103,3	—	—	105
Рівень вібрації	[м/с ²]	19,23	—	—	18,863

Інформація про шум



Завжди використовуйте звукоізоляційні навушники при рівні шуму понад 85 дБ(А).



Відповідності необхідним нормам

Ми заявляємо під нашу одноособову відповідальність, що описаний у розділі "Технічні характеристики електроінструменту" продукт відповідає усім відповідним положенням Директиви 2006/42/ЄС включаючи їх зміни, а також наступним нормам: EN 60745-1:2009+A11:2010, EN 60745-2-6:2010, EN 55014-1:2017, EN 55014-2:2015, EN 61000-3-2:2014, EN 61000-3-3:2013.

Менеджер із сертифікації

Wu Cunzhen

* - для електроінструментів з напругою 230-240 В.

Merit Link International AG
Stabio, Швейцарія, 21.02.2020

Загальні правила техніки безпеки



ПОПЕРЕДЖЕННЯ - Щоб знизити ризик отримання травм, користувач повинен ознайомитися з керівництвом по експлуатації!



ПОПЕРЕДЖЕННЯ! Прочитайте всі попередження з техніки безпеки та інструкції. Недотримання попереджень та інструкцій може призвести до ураження електричним струмом, займання і / або серйозних травм.

Збережіть всі попередження та інструкції для подальшого використання. Термін "електроінструмент", який використовується в тексті попереджень, відноситься до електроінструменту з живленням від електромережі (провідний) або електроінструменту з живленням від акумулятора (бездротовий).

Безпека робочого місця

- **Робоче місце повинно бути чистим і добре освітленим.** У заха́рачених або темних місцях вірогідні нещасні випадки.
- **Не використовуйте електроінструменти у вибухонебезпечних середовищах, наприклад, в присутності легкозаймистих рідин, газів або пилу.** Електроінструменти створюють іскри, які можуть призвести до займання пилу або парів.
- **Під час роботи електроінструмента не допускайте присутності дітей та інших осіб.** Відволікання уваги може призвести до втрати контролю.

Рекомендації з електробезпеки

- **Вилки електроінструменту повинні підходити до розетки. Ніколи не вносьте зміни в конструкцію вилки. Не використовуйте адаптери з заземленими електроінструментами.** Вилки оригінальної конструкції і відповідні розетки зменшують ризик ураження електричним струмом.
- **Уникайте контакту з заземленими поверхнями, такими як труби, радіатори, плити та холодильники.** Це підвищує ризик ураження електричним струмом.
- **Не піддавайте електроінструмент впливу дощової води або вологи.** Попадання води в середину електроінструмента підвищує ризик ураження електричним струмом.
- **Не використовуйте електричний кабель в цілях, для яких він не призначений. Ніколи не використовуйте кабель для перенесення електроінструменту, підтягання електроінструменту до себе або для вимкнення електроінструменту ривком за електричний кабель.** Оберігайте електричний кабель від нагрівання, нафтопродуктів, гострих крайок або рухомих частин електроінструменту. Пошкоджений або спутаний електричний кабель збільшує небезпеку поразки електричним струмом.
- **При роботах на відкритому повітрі, використовуйте подовжувальні кабелі, призначені для зовнішніх робіт, це знизить небезпеку ураження електричним струмом.**
- **Якщо не можна уникнути роботи електроінструмента на ділянці з підвищеною вологістю, використовуйте пристрій захисного відключення (УЗО).** Використання УЗО знижує ризик ураження електричним струмом. **ПРИМІТКА!** Термін "УЗО (RCD)" може бути замінений терміном "пристрій захисного відключення (GFCI)" або "автоматичний вимикач з функцією захисту від струму витоку (ELCB)".
- **Увага!** Ніколи не торкайтеся до відкритих металевих поверхонь редуктора, захисного кожуха і т.д., оскільки на металеві поверхні впливають електромагнітні хвилі і торкання до них може призвести до травми або нещасного випадку.

Рекомендації з особистої безпеки

- **Будьте пильними, стежте за тим, що ви робите, і при роботі з електроінструментом керуйтеся здоровим глуздом. Не використовуйте електроінструмент, якщо ви втомиліся або перебуваєте під впливом наркотичних засобів, алкоголю або ліків.** Ослаблення уваги при роботі з електроінструментом може призвести до серйозної травми.
- **Використовуйте засоби індивідуального захисту. Завжди надівайте захисні окуляри.** Засоби індивідуального захисту, такі як пілозахисна маска, нековзане захисне взуття, каска або засоби захисту органів слуху, які використовуються у відповідних умовах, зменшують ймовірність отримання травм.
- **Не допускайте ненавмисного запуску електроінструменту. Перед підключенням до джерела живлення та / або акумулятора, підняттям або перенесенням електроінструменту переконайтеся, що вмикач / вимикач знаходиться у вимкненому стані.** Переміщення електроінструменту, коли палець знаходиться на вмикачі / вимикачі, або вимкнення живлення елек-

троінструментів з включеним вмикачем / вимикачем може стати причиною нещасного випадку.

- **Перед ввімкненням необхідно прибрати з частин електроінструменту, що обертаються, всі додаткові ключі і пристосування.** Ключ, залишений в частині електроінструменту, що обертається, може бути причиною серйозних травм.
- **Не докладайте надмірних зусиль.** Завжди зберігайте стійке положення і рівновагу. Це дозволяє краще контролювати електроінструмент у непередбачуваних ситуаціях.
- **Носіть відповідний одяг. Не вдягайте вільний одяг або прикраси. Тримайте волосся, одяг і рукавиці далеко від рухомих деталей.** Вільний одяг, прикраси або довге волосся можуть бути захоплені рухомими частинами електроінструменту, що стане причиною серйозних травм.
- **Якщо в конструкції електроінструменту передбачена можливість для підключення пилосовлюючих і пилосбірних пристроїв, переконатися, що вони підключені і правильно використовуються.** Використання таких пристроїв зменшує небезпеку, пов'язані з накопиченням пилу.
- **Зажжди будьте уважні, не ігноруйте принципи безпечної роботи з електроінструментом через знання і досвід, отримані внаслідок частого користування електроінструментом.** Необережна дія може негайно призвести до серйозних травм.

- **Увага!** Електроінструмент створює під час роботи електромагнітне поле. За деяких обставин, це поле може чинити негативний вплив на активні або пасивні медичні імплантати. Щоб зменшити ризик загодяння серйозної шкоди здоров'ю або травми з летальним наслідком, людям з медичними імплантатами, перед початком експлуатації електроінструмента, рекомендується проконсультуватися з лікарем і виробником медичного імплантату.

Використовування і обслуговування електроінструмента

- Люди з недостатніми психофізичними або розумовими здібностями і діти не можуть управляти електроінструментом, якщо людина, яка відповідає за їх безпеку, не контролює їх чи не інструктує щодо використання електроінструменту.
- **Не перевантажуйте електроінструмент.** Використовуйте електроінструмент, який відповідає вашій цілі використання. Відповідний електроінструмент буде працювати краще і безпечніше з тією продуктивністю, для якої він був спроектований.
- **Не працюйте електроінструментом з несправним вмикачем / вимикачем.** Електроінструмент, ввімкнення / вимкнення якого не може контролюватися, становить небезпеку і повинен бути негайно відремонтований.
- **Перед виконанням будь-яких налаштувань, заміною приладів або зберіганням електроінструментів - від'єднайте вилку від джерела живлення і / або акумулятор від електроінструменту.** Ці заходи безпеки знижують ризик випадкового запуску електроінструмента.
- **Зберігайте невикористовувані електроінструменти в недоступному для дітей місці і не дозволяйте особам, які не ознайомились з електроінструментом або цими інструкціями, використовувати електроінструмент.**

Електроінструменти небезпечні в руках невідповідних користувачів.

- **Слідкуйте за станом електроінструменту.** Перевіряйте осьове биття і надійність з'єднання рухомих деталей, а також будь-які несправності, які можуть вивести електроінструмент з ладу. Несправний електроінструмент необхідно відремонтувати перед використанням. Багато нещасних випадків виникають через поганий стан електроінструменту.
- **Ріжучі інструменти повинні знаходитися в чистоті і бути добре заточеними.** Правильно встановлені ріжучі інструменти з гострими ріжучими кромокками зменшують можливість заклинювання і полегшують управління електроінструментом.
- **Використовуйте електроінструмент, приладдя, насадки і т.п. відповідно до інструкцій, беручи до уваги умови роботи і виконувати роботу.** Використання електроінструмента для операцій, для яких він не призначений, може призвести до небезпечної ситуації.
- **Підтримуйте рукоятку і поверхні захоплення сухими, чистими і вільними від масла і мастила.** Слизькі рукоятки і поверхні захоплення перешкоджають безпечному поводженню з електроінструментом і управління ним в несподіваних ситуаціях.
- **Зверніть увагу, що при роботі з електроінструментом необхідно правильно тримати допоміжну рукоятку; виконання цієї вимоги полегшує управління електроінструментом.** Таким чином, правильне утримання електроінструменту може знизити ризик нещасних випадків або травм.

Технічне обслуговування

- **Обслуговувати Ваш електроінструмент повинні кваліфіковані фахівці з використанням рекомендованих запасних частин.** Це дає гарантію, що безпека Вашого електроінструменту буде збережена.
- **Дотримуйтесь інструкції по змащуванню, а також рекомендації по заміні аксесуарів.**

Особливі вказівки з техніки безпеки

- **Носіть захисні навушники.** Шум може призвести до втрати слуху.
- **У разі наявності використовуйте допоміжну рукоятку(-и).** Втрата контролю над приладом може призвести до травм.
- **Тримайте електроінструмент за ізольовані поверхні захвату під час робіт, коли ріжучий механізм може контактувати з прихованою електропроводкою або власним шнуром.** Контакт ріжучого механізму з проводом під напругою може призвести до появи напруги в незахищених металевих частинах електроінструменту та ураження оператора електричним струмом.
- **Зверніть увагу на напругу електроживлення:** при підключенні напруга повинна відповідати значенню, надрукованому в таблиці технічних даних електроінструменту. Якщо напруга вище відповідної напруги, з операторами може статися нещасний випадок, а електроінструмент буде пошкоджено. Таким чином, якщо напругу живлення не підтверджено, ніколи не вмикайте електро-

інструмент, не перевіривши значення напруги. Якщо напруга живлення нижче необхідної, двигун буде пошкоджений.

Правила техніки безпеки при експлуатації електроінструмента



Ознайомтеся з інструкцією. У разі неправильного використання інструменту існує небезпека виникнення пожежі, отримання електричного удару або інших ушкоджень.

- Перед початком роботи переконайтеся, що свердло правильно закріплено.
- Під час експлуатації електроінструмент створює вібрацію. Перед початком роботи впевніться, що всі шурупи у різних місцях міцно затягнуті.
- Для захисту очей під час роботи використовуйте захисні окуляри.
- Для досягнення оптимального результату, забезпечення максимальної безпеки та ефективності свердло має бути гострим.
- Під час заміни або установки комплектуючих деталей суворо дотримуйтесь відповідної інструкції.
- У разі виявлення несправності не ремонтуйте інструмент самостійно. Для діагностики проблеми зверніться до місцевого сервісного центру.
- Встановіть заготовку якнайдалі від себе. Не тримайте заготовку в руках; вона має бути закріплена за допомогою спеціального фіксуючого приладу або кліщі. Це забезпечить більшу стабільність.
- Перед включенням переконайтеся, що вимикач знаходиться в положенні "вимкнено"; перед тим, як опустити електроінструмент, переконайтеся, що він вимкнений, а штепсельна вилка від'єднана від мережі.
- Електроінструмент можна класти тільки після повної зупинки комплектуючих деталей.
- Під час роботи уникайте контакту дроту живлення із свердлом або іншими деталями. Це може привести до пошкодження дроту живлення. Не використовуйте електроінструмент із пошкодженим дротом живлення. У разі пошкодження дроту живлення під час експлуатації інструменту не торкайтеся дроту і негайно вийміть вилку з мережі. Пошкоджений дріт живлення збільшує ризик ураження електричним струмом.
- Під час штироблення стін, підлоги та виконання подібних робіт не наближайте інструмент до газових і водопровідних труб, проводки. Не допускайте контакту з металевими деталями. Для визначення місця знаходження прихованих електричних кабелів використовуйте спеціальний детектор. Ви також можете отримати інформацію про схему прокладення проводів у місцевого постачальника електроенергії. Просверлювання проводів призведе до спалаху й ураження електричним струмом. Просверлювання газових труб призведе до вибуху. Просверлювання водопровідних труб призведе до матеріальних збитків.
- У разі заземлення комплектуючої деталі негайно вимкніть електроінструмент. Зберігайте спокій. У цей момент електроінструмент генерує надвисокий реактивний крутний момент, що призводить до зворотного ходу. Заземлення комплектуючих деталей відбувається просто: через гіперзаряд електроінструменту або у разі нахилу

на заготовці комплектуючої деталі, яка встановлена на електроінструменті.

- Під час роботи з електроінструментом приховані електричні дроти або провід живлення можуть бути перерізані. Через це тримайте електроінструмент за ізольовану рукоятку. Якщо електроінструмент контактує з елементами під напругою, металеві деталі самого електроінструменту стають струмопровідними, що може призвести до ураження електричним струмом.
- Під час роботи рукоятки інструменту необхідно міцно тримати двома руками, а опора має бути стійкою. Міцно тримати електроінструмент можна тільки двома руками; не використовуйте інструмент однією рукою.
- Плоске долото можна використовувати в режимі обертання (свердло оберальної дії або перфоратор), інше долото буде заблоковано, а електроінструмент вийде з-під контролю.
- Через те, що свердло та інші елементи нагріваються під час роботи, торкається комплектуючих деталей можна тільки в рукавицях. Дотик до них може привести до опіків. Не торкайтесь свердла або суміжних з ним деталей одразу після закінчення роботи. Ці деталі нагріваються особливо сильно і можуть обпекти шкіру. Рукавиці та спеціальна опорна стійка дозволяють зменшити вібрацію, ризик травмування рук і кистей.
- У разі заземлення свердла електроінструмент може відлетіти назад і травмувати оператора; щоб цього запобігти, руки і тіло не повинні знаходитися між електроінструментом і стіною або колоною.
- Якщо вам необхідно скористатися подовжувачем, виберіть подовжувач із подвійною ізоляцією з такими ж технічними характеристиками, як у електроінструмента.
- Уникайте зупинки двигуна електроінструменту під навантаженням.
- Забороняється видаляти стружку або осколки, при включеному двигуні електроінструменту.
- Зміна конструкції бурів і зубил, а також використання знімних насадок і пристосувань, не передбачених для даного електроінструменту, забороняється.
- При роботі не чиніть надмірного тиску на електроінструмент, це може привести до заклинювання бура або зубила, і перевантаження двигуна.
- Не допускайте заклинювання свердел, бурів і зубил в оброблюваному матеріалі. У випадку якщо це відбулося, не намагайтеся вивільнити їх за допомогою двигуна перфоратора. Це може привести до виходу його з ладу.
- Забороняється вбивати свердла, бури або зубила, застрягли в оброблюваному матеріалі, за допомогою молотка або інших предметів - частинки металу, що відколюся, можуть нанести пошкодження, як працюючому, так і людям, що знаходяться поблизу.
- Не допускайте перегріву електроінструменту при тривалому використанні.
- Під час роботи, особливо на слизьких або нерівних поверхнях, а також при роботі поблизу обривів, схилів або на висоті необхідно виключити можливість падіння як оператора, так і електроінструмента (використовуйте огорожувальні або страхувальні пристрої).
- Під час проведення робіт пов'язаних з руйнуванням будівельних конструкцій необхідно правильно оцінювати наслідки цих робіт і вживати необхідних заходів безпеки. Наприклад, правильно вибрати міс-

це для виконання робіт, а також продумати шляхи відходу в залежності від напрямку падіння уламків.

- При виконанні дорожніх робіт необхідно дотримуватися спеціальних правил безпеки (встановлювати необхідні дорожні знаки, носити відповідний спецодяг та ін.).



Попередження: хімічні речовини, що містяться в пилу, який виділяється при шліфуванні, різанні, пилянні, заточуванні, свердлінні та інших видах робіт при будівництві, можуть викликати онкологічні захворювання, вроджені дефекти у майбутніх дітей або порушити репродуктивну функцію. Необхідна очисна установка для видалення певних хімічних речовин:

- перед ремонтом і заміною деталей електронструменту необхідно в першу чергу відключити його від мережі;
- прозорий діоксин кремнію та інші речовини в цеглі і цементі стін; антисептики сімейства ССА в хімічно обробленій деревині. Ступінь шкідливого впливу цих речовин залежить від частоти виконання робіт. Якщо ви хочете зменшити контакт з цими хімічними речовинами, працюйте в вентильованому приміщенні і використовуйте пристосування з сертифікатами безпеки (наприклад, респіратор з пило затримуючим фільтром).

Символи, що використовуються в інструкції

В інструкції використовуються нижченаведені символи, запам'ятайте їх значення. Правильна інтерпретація символів допоможе використовувати електронструмент правильно і безпечно.

Символ

Значення

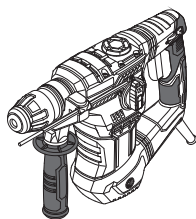

Перфоратор / відбійний молоток

Ділянки, які позначені сірим кольором, м'яка накладка (з ізоляцією поверхнею).

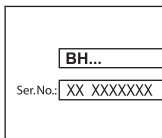

Наклейка з серійним номером:

ВН ... / Н ... - модель;
XX - дата виробництва;
XXXXXXX - серійний номер.



Система **SDS PLUS** (тип патрона або хвостовика приладдя).



Система **SDS MAX** (тип патрона або хвостовика приладдя).

Символ

Значення



Система **HEX-17** (тип патрона або хвостовика приладдя).



Ознайомтесь з усіма вказівками з техніки безпеки та інструкціями.



Носіть захисні окуляри.



Носіть захисні навушники.



Носіть пилозахисну маску.



Відключайте прилад від мережі перед проведенням монтажних і регулювальних робіт.



Небезпека пошкодження прихованої електропроводки або магістралей побутових комунікацій.



Напрямок руху.



Напрямок обертання.



Заблоковано.



Розблоковано.



Режим роботи "Свердління".



Режим роботи "Свердління з ударом".



Спеціальний режим, що дозволяє перевірити зубило, для установлення його в зручне для роботи положення.



Режим роботи "Довбаня".

Символ	Значення
--------	----------



Заборонена дія.



Режим роботи "Свердління".



Свердління в плитці вестити тільки в режимі свердління без удару.



Подвійна ізоляція / клас захисту.



Увага. Важлива інформація.



Знак, який засвідчує, що виріб відповідає основним вимогам директив ЄС та гармонізованим стандартам Європейського Союзу.



Корисна інформація.



Носіть захисні рукавиці.



Не викидайте електроінструмент в побутове сміття.

Призначення електроінструменту DWT

Електроінструменти дозволяють виконувати наступні види робіт:

[BH10-26 B, BH10-28 VB, BH12-28 VB, BH13-32 VB, BH15-32 VB, BH15-36 VB]

- свердління без удару (у дереві, синтетичних матеріалах, металі);
- свердління з ударом (у цеглині, бетоні, природному камені);
- довальні роботи (довбання каналів для кабелю в цеглині, бетоні, камені, збиття керамічної плитки і ін.).

[BH16-42 VB]

- свердління з ударом (у цеглині, бетоні, природному камені);

- довальні роботи (довбання каналів для кабелю в цеглині, бетоні, камені, збиття керамічної плитки і ін.).

[H12-06 B, H13-05 B, H17-11 B]

- видобування ніш і проємів в стінах і перекриттях;
- руйнування будівельних конструкцій (цегляна або кам'яна кладка, монолітний бетон та ін.);
- взламування або рихлення різних матеріалів або покриттів (бетону, асфальту, кам'яної бруківки, ґрунту з включенням гравію, льоду та ін.);
- сколювання льоду, глини та ін.;
- забивання паль та заземлюючих стрижнів;
- трамбування різних матеріалів.

Деякі з вищеперерахованих видів робіт вимагають використання спеціального приладдя, яке не входить в комплект постачання.

Елементи пристрою електроінструменту

- 1 Патрон **SDS PLUS**
- 2 Пилозахистний кожух
- 3 Фіксуєча втулка
- 4 Додаткова ручка *
- 5 Затискний гвинт *
- 6 Обмежник глибини *
- 7 Вентиляційні отвори
- 8 Заглушка
- 9 Кнопка блокування
- 10 Перемикач режимів роботи
- 11 Вмикач / вимикач
- 12 Регулятор швидкості
- 13 Ключ фланцевий *
- 14 Тюбик з мастилом *
- 15 Пилоловлювач *
- 16 Фиксатор *
- 17 Перемикач режимів роботи (свердління / добвання)
- 18 Перемикач ударного механізму (свердління / свердління з ударом)
- 19 Патрон **HEX-17**
- 20 Руків'я *
- 21 Фиксатор вмикача / вимикача
- 22 Патрон **SDS MAX**
- 23 Ключ шестигранний *
- 24 Зубчастовінцовий свердлильний патрон *
- 25 Адаптер **SDS PLUS** *
- 26 Гвинт *
- 27 Затискний ключ *
- 28 Індикатор живлення

* Приналежності

Перераховані, а також зображені принадлежности, частково не входять у комплект постачання.

Монтаж та регулювання елементів електроінструменту

Перед проведенням усіх процедур електроінструмент обов'язково відключити від мережі.



Не затягуйте дуже сильно кріпильні елементи, щоб не пошкодити їх різьблення.



Монтаж / демонтаж / налаштування деяких елементів аналогічне для усіх моделей електрорізноінструментів, в цьому випадку на малюнку пояснення конкретна модель не вказується.

Додаткова ручка (див. мал. 1-2)

При роботі завжди використовуйте додаткову ручку 4. Додаткова ручка 4 може бути встановлена в зручне для користувача положення.

[BH10-26 B, BH10-28 VB, BH12-28 VB, BH13-32 VB, BH15-32 VB, BH15-36 VB, BH16-42 VB]

- Ослабте додаткову ручку 4 як показано на мал. 1.1.
- Встановіть додаткову ручку 4 в бажане положення (див. мал. 1.2).
- Затягніть додаткову ручку 4 як показано на мал. 1.3.

[H12-06 B, H13-05 B, H17-11 B]

- Відпустіть затискову гайку 20, як показано на мал. 2.1.
- Встановіть додаткову ручку 4 в бажане положення (див. мал. 2.2).
- Затягніть затискову гайку 20, як показано на мал. 2.3.

Обмежник глибини (див. мал. 3-8)

За допомогою обмежувача глибини 6 виставляється бажаний розмір глибини свердлення (див. мал. 3-8).

[BH10-28 VB]

- Натисніть фіксатор 16 і утримуйте в цьому положенні (див. мал. 3.1, 4.1).
- Пересуньте обмежувач глибини 6, встановивши бажаний розмір глибини свердлення (див. мал. 3.2, 4.2).
- Відпустіть фіксатор 16 (див. мал. 3.3, 4.3).

[BH10-26 B, BH12-28 VB, BH13-32 VB]

- Послабте додаткову рукоятку 4, як показано на мал. 5.1, 6.2.
- Перемістіть обмежувач глибини 6, встановивши бажаний розмір глибини свердління (див. мал. 5.2, 6.2).
- Затягніть додаткову рукоятку 4, як показано на мал. 5.3, 6.2.

[BH15-32 VB]

- Послабте затисковий гвинт 5 (див. мал. 7.1, 8.2).
- Перемістіть обмежувач глибини 6, встановивши бажаний розмір глибини свердління (див. мал. 7.2, 8.2).
- Затягніть затисковий гвинт 5 (див. мал. 7.3, 8.2).

Установка / заміна приладдя (див. мал. 9-11)

[BH10-26 B, BH10-28 VB, BH12-28 VB, BH13-32 VB, BH15-32 VB, BH15-36 VB, BH16-42 VB, H13-05 B, H17-11 B]



При установці інструменту зверніть увагу на те, щоб пилозахистний кожух 2 не був ушкоджений. У випадку ушкодження, пилозахистний кожух 2 негайно замінити в спеціалізованому сервісному центрі DWT.



Бури SDS PLUS і SDS MAX, через конструктивні особливості патронів SDS PLUS і SDS MAX, можуть вільно переміщатися в деяких межах. Через це на холостому ході з'являється радіальне биття, яке автоматично центрується при свердленні. Це не впливає на точність свердлення отвору.

- Перед установкою бура (зубила) почистіть його і змастіть хвостовик тонким шаром масла.

- При установці бура (зубила):
 - перемістіть фіксуючу втулку 3 назад і утримуйте в цьому положенні (див. мал. 9.1);
 - вставте (злегка повертаючи) бур (зубило) в патрон 1 (SDS PLUS) або в патрон 22 (SDS MAX) до упору (див. мал. 9.2);
 - відпустіть фіксуючу втулку 3 (див. мал. 9.3);
 - перевертіть фіксацію бура (зубила) спробою витягти його з патрона 1 (SDS PLUS) або з патрона 22 (SDS MAX).

- При витяганні бура (зубила):
 - перемістіть фіксуючу втулку 3 назад і утримуйте в цьому положенні (див. мал. 10.1);
 - витягніть бур (зубило) з патрона 1 (SDS PLUS) або з патрона 22 (SDS MAX) (див. мал. 10.2);
 - відпустіть фіксуючу втулку 3 (див. мал. 10.3).

[H12-06 B]

- Фіксуємо втулку 3 перемістіть назад і утримуйте в цьому положенні (див. мал. 11.1).
- Встановіть / замінити приладдя. При установці робочої приналежності необхідно попередньо очистити хвостовик (див. мал. 11.2).
- Відпустіть фіксуючу втулку 3 (див. мал. 11.3).



Під час вилучення бура (зубила) з патрона необхідно використовувати рукавиці, оскільки бур (зубило) може сильно нагрітися внаслідок тривалого використання.

Заміна пилозахисного кожуха (див. мал. 12)

[BH10-26 B, BH10-28 VB, BH12-28 VB, BH13-32 VB, BH15-32 VB, BH15-36 VB, BH16-42 VB, H13-05 B, H17-11 B]



Пилозахистний кожух 2 перешкоджає проникненню пилу всередину патрона SDS PLUS або SDS MAX. Категорично забороняється використовувати

електроінструмент з пошкодженням пілозахисним кожухом 2 - необхідно негайно замінити його. Ви можете зробити це самостійно, або звернутися в сервісний центр DWT.

- Фіксуєтулку 3 відсуньте назад і утримуйте в цьому положенні (див. мал. 12.1).
- Потягніть за пілозахисний кожух 2 і зніміть його (див. мал. 12.2).
- Встановіть новий пілозахисний кожух 2 (див. мал. 12.3).
- Фіксуєтулку 3 відпустіть (див. мал. 12.4).

Адаптер для патрона SDS PLUS

[BH10-26 B, BH10-28 VB, BH12-28 VB, BH13-32 VB, BH15-32 VB, BH15-36 VB]

- За допомогою SDS PLUS адаптера 25 і гвинта 26, можливе використання зубчастовінцевого свердлувального патрона 24.
- Використання SDS PLUS адаптера 25 в режимі свердлення з ударом або довблення, не допускається.
- Свердла, що не відносяться до системи SDS PLUS, не допускається використовувати для свердління з ударом.

Монтаж / демонтаж зубчастовінцевого свердлувального патрона (див. мал. 13-14)

[BH10-26 B, BH10-28 VB, BH12-28 VB, BH13-32 VB, BH15-32 VB, BH15-36 VB]

- Накрутити зубчастовінцевий свердильний патрон 24 на SDS PLUS адаптер 25 і зафіксувати гвинтом 26 (див. мал. 13).
- Встановіть адаптер 25 (SDS PLUS) в патрон 1 (SDS PLUS), виконуючи ті ж операції, що і при установці бура (зубила) - див. мал. 14.
- При демонтажі повторте вищеписані операції в зворотній послідовності.



Увага: при монтажі / демонтажі свердлувального патрона 24 враховуйте, що гвинт 26 має ліве різьблення.

Установка / заміна приладдя (див. мал. 15)

[BH10-26 B, BH10-28 VB, BH12-28 VB, BH13-32 VB, BH15-32 VB, BH15-36 VB]

- Ослабте затиск кулачків за допомогою затискного ключа 27, після чого обертайте рукою гільзу зубчастовінцевого свердлувального патрона 24 в напрямі, протилежному обертанню годинникової стрілки (див. мал. 15), до тих пір, поки куркульки не розійдуться на відстань що дозволяє встановити / замінити приналежність.
- Встановіть / замініть приналежність.
- Обертайте рукою гільзу зубчастовінцевого свердлувального патрона 24 у напрямі обертання годинникової стрілки, щоб зафіксувати встановлену приналежність. Не допускайте перекосу приналежності.
- Затягніть кулачки зубчастовінцевого свердлувального патрона 24 за допомогою затискного ключа 27, прикладаючи до нього що однаковий кру-

тять момент в кожному з трьох отворів на бічній верхній патрона.



При тривалому використанні свердло може сильно нагрітися - витягуйте його, надівши рукавички.

Введення у експлуатацію електроінструмента

- Переконаєтесь в тім, що наявна напруга в мережі відповідає даним, зазначеним на приладовому щитку електроінструмента.
- Електроінструмент поставляється належним чином змазаним і готовим до використання.
- Новий електроінструмент вимагає деякого часу для прироблення деталей, перед повним навантаженням. Тривалість періоду прироблення складає близько 5 годин роботи.
- Змащення, що наповнює передачі, вимагає короткого проміжку часу, щоб нагрітися. У залежності від температури навколишнього середовища, цей час може змінюватися приблизно від 15 секунд (при температурі навколишнього середовища 32°C) до 2 хвилин (при температурі навколишнього середовища 0°C).

Вмикання / вимикання електроінструмента

[BH10-26 B, BH10-28 VB, BH12-28 VB, BH13-32 VB, BH15-32 VB, BH15-36 VB, BH16-42 VB]

Включення:

Вмикач 11 натиснути.

Вимикання:

Вмикач 11 відпустити.

[H12-06 B, H13-05 B]

Короткочасне включення / виключення

Для включення натисніть вмикач / вимикач 11, для виключення - відпустіть.

Включення на тривалий час / виключення

Уклюдити:

Вмикач / вимикач 11 натисніть і зафіксуйте його положення фіксатором вмикача / вимикача 21.

Виключити:

Вмикач / вимикач 11 натисніть і відпустіть.

[H17-11 B]

Короткочасне включення / виключення

Для включення натисніть вмикач / вимикач 11, для виключення - відпустіть.

Включення на тривалий час / виключення

Уклюдити:

Натисніть вмикач / вимикач 11 і зафіксуйте його положення фіксатором вмикача / вимикача 21, перемістивши його вгору.

Виключити:

Вмикач / вимикач 11 натисніть і відпустіть.

Регулятори режимів робіт (див. мал. 16-18)



Переключення режимів роботи робити тільки при виключеному двигуні інструменту.



Перемикачі 10 і 17 мають кнопку блокування 9, яка фіксує встановлене положення перемикача. Щоб встановити бажаний режим роботи, обертайте перемикач 10 або 17, утримуючи кнопку 9 в натиснутому положенні.

[BH10-28 VB, BH15-32 VB]

Перемикач 10 призначений для включення наступних режимів роботи електроінструменту (див. мал. 16):

Свердління (встановіть перемикач 10 в положення, показане на малюнку 16.1) - свердління без удару в дереві, синтетичних матеріалах, метали.

Свердління з ударом (встановіть перемикач 10 в положення, показане на малюнку 16.2) - свердління з ударом у цеглі, бетоні, природному камені.

Поворот зубила (встановіть перемикач 10 в положення, показане на малюнку 16.3) - цей режим не є робочим, але дає можливість встановити зубило в зручне положення при виконанні довбальних робіт.

Довбання (встановіть перемикач 10 в положення, показане на малюнку 16.4) - довбання каналів у цеглі, бетоні, камені. Збивання керамічної плитки.

[BH10-26 B, BH12-28 VB, BH13-32 VB, BH15-36 VB]

Перемикачі 17 і 18 призначені для включення наступних режимів роботи електроінструменту (див. мал. 17):

Свердління (встановіть перемикачі 17 і 18 в положення, показані на мал. 17.1) - свердління без удару в дереві, синтетичних матеріалах, метали.

Свердління з ударом (встановіть перемикачі 17 і 18 в положення, показані на мал. 17.2) - свердління з ударом у цеглі, бетоні, природному камені.

Довбання (встановіть перемикачі 17 і 18 в положення, показані на мал. 17.3) - довбання каналів у цеглі, бетоні, камені. Збивання керамічної плитки.

[BH16-42 VB]

Свердління з ударом (встановіть перемикач 10 в положення, показане на малюнку 18.1) - свердління з ударом у цеглі, бетоні, природному камені.

Довбання (встановіть перемикач 10 в положення, показане на малюнку 18.2) - довбання каналів у цеглі, бетоні, камені. Збивання керамічної плитки.



Для полегшення перемикання між режимами роботи, руками злегка повернути патрон 1 (SDS PLUS) або патрон 22 (SDS MAX).

Регулятор швидкості

[BH10-28 VB, BH12-28 VB, BH13-32 VB, BH15-32 VB, BH15-36 VB, BH16-42 VB]

За допомогою регулятора швидкості 12, виставляється необхідне число оборотів, а також число ударів.

Потрібна кількість оборотів вибирається в залежності від оброблюваного Вами матеріалу. При тривалій роботі на низьких оборотах необхідно охолодити електроінструмент, в перебігу 3 хвилин, для цього встановити максимальне число оборотів і залишити електроінструмент працювати на холостому ходу.

Система захисту від вібрації

[BH10-28 VB, BH12-28 VB, BH13-32 VB, BH15-32 VB, BH15-36 VB, BH16-42 VB, H13-05 B, H17-11 B]

Система захисту від вібрації знижує негативну дію вібрації (що виникає при роботі) на організм людини, що працює.

Запобіжна муфта

[BH10-26 B, BH10-28 VB, BH12-28 VB, BH13-32 VB, BH15-32 VB, BH15-36 VB, BH16-42 VB]

Запобіжна муфта захищає електроінструмент від перевантаження і виходу з ладу при заклинюванні приналежності, під час виконання свердлувальних робіт.

Індикатор живлення

[BH16-42 VB]

Індикатор живлення 28 показує, що електроінструмент підключений до електромережі і готовий до ввімкнення.

Рекомендації при роботі електроінструментом



Працювати необхідно в товстих м'яких рукавичках, щоб понизити дію вібрації на організм.



При роботі завжди використовуйте додаткову ручку 4, це забезпечить необхідний контроль над електроінструментом і знизить силу віддачі.

Свердління (див. мал. 19-23)

[BH10-26 B, BH10-28 VB, BH12-28 VB, BH13-32 VB, BH15-32 VB, BH15-36 VB]



Увага: свердлення в деревині і металах вести тільки в режимі свердлення без удару.

- При свердленні отворів в металах періодично змащуйте свердло (включаючи свердлення в кольорових металах і їх сплавах).
- При свердленні твердих металів сильніше натискайте на електроінструмент і знизуйте число оборотів.
- При свердленні в металі отвору великого діаметру спочатку просвердлите отвір меншого діаметру, після чого розсвердлите його до необхідного діаметру (див. мал. 19).
- При свердленні отворів в деревині для запобігання розщеплюванню поверхні в місці виходу свердла виконаєте дії, показані на мал. 20.
- При свердленні отворів в глазурованій керамічній плитці для підвищення точності центрування свердла і збереження глазури рекомендується наклеїти на передбачуваний центр отвору липку стрічку і після цього робити свердлення (див. мал. 21). **Увага: свердлення в плитці весті тільки в режимі свердлення без удару.**

Свердління з ударом (див. мал. 22-23)

[BH10-26 B, BH10-28 VB, BH12-28 VB, BH13-32 VB, BH15-32 VB, BH15-36 VB, BH16-42 VB]

- Результат, при ударному свердленні, не залежить від сили натиску на електроінструмент, це обумовлено особливістю конструкції ударного механізму. Тому не чиніть надмірного тиску на електроінструмент - це може привести до заклинювання бура, і перевантаженню двигуна.
- Щоб зменшити пилообразованіє при свердленні отворів в стінах і стелях, прийміть заходи, показані на мал. 22-23. При свердленні отворів у стелі, встановітьте пиловловлювач **15** так, як показано на мал. 22.

Довбання

- При роботі правильно наставляйте робочу приналежність на оброблювальний матеріал: не дуже близько до краю, в цьому випадку доведеться часто переставляти електроінструмент, але і не дуже далеко, в цьому випадку приналежність може застрягти в оброблюваному матеріалі.
- Утримуючи електроінструмент обома руками, натисніть на нього. Не застосовуйте надмірного зусилля - енергії ударного механізму досить для ефективного виконання роботи.
- Не допускайте надмірного заглиблення робочої приналежності в оброблювальний матеріал (наприклад, при розпушуванні ґрунту або руйнуванні будівельних конструкцій) - робоча приналежність може застрягти.
- Якщо при роботі робоча приналежність застрягла в оброблюваному матеріалі - не намагайтеся вивільнити її використовуючи електроінструмент як важіль - це може привести до поломки електроінструменту. Зніміть електроінструмент із застряглої приналежності. Продовжіть роботу іншою приналежністю, щоб звільнити застряглу. **Увага: категорично забороняється вбивати застряглу робочу приналежність або розгудувати її і намагатися витягти за допомогою сторонніх інструментів або предметів (шматків труби, лебідок, домкратів тощо).**

Обслуговування / профілактика електроінструмента

Перед проведенням усіх процедур електроінструмент обов'язково відключити від мережі.

Змащування електроінструменту

Необхідно слідувати за кількістю змащування в електроінструменті, додавайте змащення після 30 годин роботи, а також після кожної заміни вугільних щіток. Для цього відкрутіть заглушку **8** за допомогою фланцевого ключа **13** (для **H17-11 B** викрутіть болти заглушки **8** за допомогою шестигранного ключа **23**), перевірте кількість змащення і додайте якщо необхідно. Використовуйте спеціальне змащення з тубика **14**.

Забороняється використання електроінструменту без мастила або з недостатньою його кількістю. Це може призвести до поломки та позбавити Вас права на гарантійний ремонт.



Чищення електроінструменту

Обов'язковою умовою для довгострокової і безпечної експлуатації електроінструменту є вміст його в чистоті. Регулярно продувайте електроінструмент стислим повітрям через вентиляційні отвори **7**.

Післяпродажне обслуговування

Відповіді на питання щодо ремонту та обслуговування вашого продукту Ви можете отримати в сервісних центрах. Інформацію про сервісні центри, схеми запчастин та інформацію по запчастинах Ви можете знайти за адресою: www.dwt-pt.com.

Транспортування електроінструменту

- Не допускайте падіння упаковки, а також будь-якого механічного впливу на неї транспортуванні.
- При завантаженні / розвантаженні не використовуйте навантажувальну техніку що працює за принципом затиску упаковки.

Захист навколишнього середовища



Переробка сировини замість утилізації відходів.

Електроінструмент, додаткові приналежності і упаковки варто екологічно чисто утилізувати. В інтересах чистосортної рециркуляції відходів деталі із синтетичних матеріалів відповідно позначені. Дійсний посібник з експлуатації надрукований на папері, виготовленої з вторсировини без застосування хлору.

Обновляється можливість внесення змін.

Українська
Автошлях «130»

Elektrinio instrumento techniniai duomenys

Perforatorius **BH10-26 B** **BH10-28 VB** **BH12-28 VB** **BH13-32 VB** **BH15-32 VB**

Elektros įrankio kodas **[110-127 V ~50 Hz]**
[230-240 V ~50 Hz] žr. 16-18 puslapius

Nominalioji galia [W] 1050 1050 1200 1300 1500

Imamoji galia [W] 480 360 560 580 720

Srovės stiprumas esant [tampai] 110-127 V [A] 8,7 8,7 10,4 10,8 12,5
230-240 V [A] 4,8 4,8 5,4 5,8 6,8

Sūkių skaičius tuščiaja eiga [min⁻¹] 1100 0-1020 0-870 0-850 0-880

Smūgių sparta [min⁻¹] 4350 0-4350 0-4350 0-4300 0-4350

Vieno smūgio jėga [J] 4,5 5 5 5,5 6

Patrono rūšis **SDS PLUS** **SDS PLUS** **SDS PLUS** **SDS PLUS** **SDS PLUS**

Maksimalus gręžimo Ø:

- betonas [mm] [coliai] 26 28 28 32 32
1-1/32" 1-7/64" 1-7/64" 1-17/64" 1-17/64"

- plienas [mm] [coliai] 13 13 13 13 13
33/64" 33/64" 33/64" 33/64" 33/64"

- mediena [mm] [coliai] 40 40 40 40 40
1-37/64" 1-37/64" 1-37/64" 1-37/64" 1-37/64"

Svoris [kg] [svarai] 4,5 4,3 5 4,9 5,2
9,92 9,48 11,03 10,8 11,47

Saugumo klasė □ / II □ / II □ / II □ / II □ / II

Akustinis spaudimas [dB(A)] — 91,9 — 88 95,2

Akustinė galia [dB(A)] — 102,9 — 99 105

Apsunkinimas vibracijomis [m/s²] — 16,8 — 13,085 11,608

Elektrinio instrumento techniniai duomenys

Perforatorius / skeliamasis plaktukas BH15-36 VB BH16-42 VB H12-06 B H13-05 B H17-11 B

Elektros įrankio kodas [110-127 V ~50 Hz]
[230-240 V ~50 Hz] žr. 16-18 puslapius

Nominalioji galia [W] 1500 1600 1200 1300 1700

Imamoji galia [W] 720 840 630 670 610

Srovės stiprumas esant įtampai 110-127 V [A] 12.5 13.8 10 10.8 14.2
230-240 V [A] 6.8 8 5.4 6 7.8

Sūkių skaičius tuščiaja eiga [min⁻¹] 0-880 0-600 — — —

Smūgių sparta [min⁻¹] 0-4350 0-3800 3900 4200 2100

Vieno smūgio jėga [J] 6 9 15 18 45

Patrono rūšis SDS PLUS SDS MAX HEX-17 SDS MAX SDS MAX SDS MAX

Maksimalus gręžimo Ø:

- betonas [mm]
[coliai] 36 42 — — —
1-27/64" 1-21/32"

- plienas [mm]
[coliai] 13 33/64" — — —
33/64"

- mediena [mm]
[coliai] 40 — — — —
1-37/64"

Svoris [kg]
[svarai] 5.4 7.1 6 4.9 11
11.91 15.66 13.23 10.8 24.26

Saugumo klasė □ / II □ / II □ / II □ / II □ / II

Akustinis spaudimas [dB(A)] 92,3 — — 88,6 81,5

Akstinė galia [dB(A)] 103,3 — — 105 105

Apsunkinimas vibracijomis [m/s²] 19,23 — — 18,863 20,989

Informacija triukšmu



Jei akustinis spaudimas yra didenis nei 85 dB(A), visada naudok apsaugos priemones klausai.



Atitikties deklaracija

Atsakingai pareiškiamo, kad skyriuje "Elektrinio instrumento techniniai duomenys" aprašytas gaminytis atitinka privalomus Direktyvų 2006/42/EC reikalavimus ir jų pakeitimus bei šiuos standartus:

EN 60745-1:2009+A11:2010,
EN 60745-2-6:2010,
EN 55014-1:2017,
EN 55014-2:2015,
EN 61000-3-2:2014,
EN 61000-3-3:2013.

Sertifikavimo
vadybininkas

Wu Cunzhen

Wu Cunzhen

* - elektriniams įrankiams, kurių įtampa 230-240 V.

Merit Link International AG
Stabio, Šveicarija, 21.02.2020

Bendrosios saugos taisyklės



ĮSPĖJIMAS - Kad sumažėtų sužalojimų pavojus, naudotojas privalo perskaityti naudojimo instrukciją!



ĮSPĖJIMAS! Perskaitykite visus saugos įspėjimus ir visus nurodymus. Nesilaikant nurodymų ir įspėjimų kyla elektros smūgio, gaisro ir (arba) sunkių sužalojimų pavojus.

Visus įspėjimus ir nurodymus išsaugokite ateičiai. Įspėjimuose vartojamas terminas "elektrinis įrankis" reiškia mūsų pagamintą elektrą (su laidu) arba iš akumuliatoriaus (be laido) maitinamą elektrinį įrankį.

Darbo vietos sauga

- Darbo vieta turi būti švari ir gerai apšviesta. Netvarkingos ar tamsios vietos kelia nelaimingų atsitikimų pavojų.
- Nenaudokite elektrinių įrankių sprogoje aplinkoje, pvz. tokioje, kur yra degių skysčių, dujų ar dulkių. Elektriniai įrankiai sukelia kibirkštis, galinčias uždegti dulkes ar garus.
- Naudojant elektrinį įrankį, šalia negali būti pašalinių asmenų ir vaikų. Dėl blaškymo galite prarasti kontrolę.

Elektros sauga

- Elektrinio įrankio kištukas turi atitikti kištukinį lizdą. Niekomet nekeiskite kištuko. Įžemintiems elektriniams įrankiams prijungti nenaudokite jokių adapterių. Originalūs kištukai ir jiems tinkantys kištukiniai lizdai sumažina elektros smūgio pavojų.
- Kūnu nesilieskite prie įžemintų paviršių, pvz., vamzdžių, radiatoriu, viryklių ir šaldytuvų. Jei jūsų kūnas įžemintas, kyla didesnė elektros smūgio rizika.

- Elektriniams įrankiams kenkia lietus ir drėgmė. Į elektrinį įrankį patekęs vanduo didina elektros smūgio riziką.
- Saugokite laidą. Elektrinio įrankio niekuomet neneškite, netempkite ir neatjunkite nuo maitinimo šaltinio suėmę už laido. Saugokite laidą nuo karščio, alyvos, aštrių kampų ar judančių dalių. Pažeisti ar susipynę laidai didina elektros smūgio pavojų.
- Jei su elektriniu įrankiu dirbate lauke, naudokite lauko aplinkai tinkamą ilgintuvą. Naudojant lauko aplinkai tinkamą laidą sumažėja elektros smūgio rizika.
- Jei negalima išvengti elektrinio įrankio naudojimo drėgnoje vietoje, naudokite maitinimo šaltinį, apsaugotą likutinės srovės įrenginiu (RCD). Naudojant RCD sumažėja elektros smūgio rizika. PASTABA! Terminas "likutinės srovės įrenginys" (RCD) gali būti keičiamas terminu "elektros grandinės atjungiklis" (GFCI) arba "automatinis jungiklis" (ELCB).
- Įspėjimas! Niekomet nelieskite pavarų dėžės, skydo ir kt. metalinių paviršių, nes liesdami juos galite sutrikdyti elektromagnetinę bangą, o tai gali sukelti nelaimingą atsitikimą ar sužalojimą.

Asmens sauga

- Naudodami elektrinį įrankį išlikite budrus, stebėkite, ką darote, ir vadovaukitės sveiku protu. Nenaudokite elektrinio įrankio, jei esate pavargę, paveikti vaistų, alkoholio ar narkotinių medžiagų. Net vos akimirka praradus koncentraciją naudojant elektrinį įrankį galima sunkiai susižaloti.
- Naudokite asmenines apsaugos priemones. Visuomet naudokite akių apsaugą. Esant atitinkamoms sąlygoms naudojamoms apsaugos priemonėms, pvz., veido kaukė, batai neslidžiais padais, šalmas ar klausos apsauga sumažina sužalojimų pavojų.
- Apsaugokite nuo netyčinio įjungimo. Prieš prijungdami elektrinį įrankį prie maitinimo šaltinio ir (arba) akumuliatoriaus, taip pat prieš įrankį paimdami ar nešdami visuomet patikrinkite, ar jungiklis yra išjungtoje padėtyje. Jei nešite elektrinį įrankį piršta uždėję ant jungiklio arba jungsite prie maitinimo šaltinio elektrinį įrankį su įjungtu jungikliu, gali kilti nelaimingas atsitikimas.
- Prieš įjungdami elektrinį įrankį išimkite reguliavimo raktą ar veržliaraktį. Palikus prie besisukančių elektrinio įrankio dalių prijungtą raktą ar veržliaraktį, kyla pavojus susižaloti.
- Netieskite rankos su įrankiu per toli. Visuomet išlaikykite tinkamą kūno atramą ir pusiausvyrą. Tada galėsite lengviau suvaldyti elektrinį įrankį netikėtose situacijose.
- Tinkamai apsirenkite. Nedėvėkite laisvų drabužių ar papuošalų. Saugokite plaukus, drabužius ir pirštines nuo judančių dalių. Judančios dalys gali įtraukti laisvus drabužius, papuošalus ar ilgus plaukus.
- Jei įrenginiuose yra dulkių išsiurbimo ir surinkimo įrangos jungtis, tinkamai ją prijunkite ir naudokite. Išsiurbdami dulkes galite sumažinti pavojų sveikatai.
- Net jei įrankius naudojate dažnai ir daug apie juos žinote, vis tiek negalima ignoruoti saugaus darbo su įrankiais principų. Neatidus veiksmas per sekundes dalį gali sukelti sunkų sužalojimą.
- Įspėjimas! Elektriniai įrankiai dirbant gali sukurti elektromagnetinį lauką. Šis laukas kai kuriomis aplinkybėmis gali trikdyti pasyvių ar aktyvių medicininių implantų veikimą. Norint sumažinti sunkių ar net mirtinų sužalojimų pavojų rekomenduojame asmenims, kurie turi medicininius implantus, prieš naudojant elektrinį

įrankį pasitarti su savo gydytoju ir medicininio implanto gamintoju.

Elektrinių įrankių naudojimas ir priežiūra

- Asmenys, turintys ribotus psichofizinius ar protinius gebėjimus, ir vaikai negali naudoti elektrinio įrankio, nebent asmuo, atsakingas už jų saugą, juos prižiūri arba nurodė, kaip tu įrankiu naudotis.
- **Dirbdami su elektriniu įrankiu nevertokite jėgos. Naudokite savo darbui tinkantį elektrinį įrankį.** Tinkamas elektrinis įrankis leis gerai ir saugiai atlikti darbą tokiu greičiu, kuriam jis sukurtas.
- **Jei elektrinis įrankis jungikliu neįsijungia ir neįšijungia, jo nenaudokite.** Elektrinis įrankis, kurio negalima valdyti jungikliu, yra pavojingas ir turi būti taisomas.
- **Prieš reguliuodami, keisdami priedus ar sandėliuodami elektrinį įrankį visuomet atjunkite maitinimo laidą kištuką ir (arba) akumuliatorių.** Ši apsaugos priemonė sumažina elektrinio įrankio netyčinio įjungimo riziką.
- **Nenaudojamą elektrinį įrankį padėkite vaikams nepasiekiamoje vietoje, neleiskite juo naudotis asmenims, kurie nėra susipažinę su elektriniais įrankiais ar šia instrukcija.** Neišmokyti asmenų rankose elektriniai įrankiai kelia pavojų.
- **Tinkamai prižiūrėkite elektrinius įrankius. Patikrinkite, ar gerai sulygiuotos ir sujungtos judančios dalys, ar niekas nesulūžę, ar nėra kitų sąlygų, galinčių paveikti elektrinio įrankio veikimo kokybę.** Jei elektrinis įrankis pažeistas, prieš naudodami jį sutaisykite. Daugelis nelaimingų atsitikimų nutinka dėl prastos elektrinių įrankių priežiūros.
- **Pjovimo įrankiai turi būti aštrūs ir švarūs.** Tinkamai prižiūrimi pjovimo įrankiai su aštriais ašmenimis mažiau stringa ir yra lengviau valdomi.
- **Elektrinį įrankį, priedus, galvutes ir t. t. naudokite pagal šias instrukcijas, atsižvelgdami į darbo sąlygas ir atliekamo darbo pobūdį.** Naudojant elektrinį įrankį kitais tikslais, ne tais, kuriems jis skirtas, gali kilti pavojus.
- **Rankenos ir suėmimo paviršiai turi būti sausi, švarūs, nealyvuoti ir neriebaluoti.** Slidžios rankenos ar suėmimo paviršiai trukdo saugiai laikyti ir valdyti įrankį netikėtose situacijose.
- **Atkreipkite dėmesį, kad naudojant elektrinį įrankį reikia tinkamai jį laikyti už pagalbinės rankenos, nes tai palengvina valdymą.** Tinkamas suėmimas gali sumažinti nelaimingų atsitikimų ar sužalojimų pavojų.

Priežiūra

- **Savo elektrinio įrankio priežiūrą patikėkite tik kvalifikuotam meistriui, remontui naudokite tik originaliai identiškas atsargines dalis.** Taip užtikrinsite elektrinio įrankio saugą.
- Žr. nurodymus dėl tepimo ir priedų keitimo.

Specialieji saugos įspėjimai

- **Dėvėkite apsaugines ausines.** Didelis triukšmas gali pakenkti klausai.
- **Jei su įrankiu pateikta(-os) papildoma(-os) rankena (-os), naudokite ją(jas).** Praradus kontrolę kyla pavojus susižaloti.
- **Tais atvejais, kai pjudami galite kliudyti paslėptus laidus ar įrankio laidą, elektrinį įrankį laikykite**

už izoliuoto suėmimo paviršiaus. Perpjovus laidą, kuriuo teka elektros srovė, srovė gali pradėti tekėti per metalines elektrinio įrankio dalis ir sukelti elektros smūgį operatoriui.

Atkreipkite dėmesį į maitinimo įtampą: patikrinkite, ar maitinimo jungties įtampa yra tokia pat kaip ir įrankio duomenų lentelėje nurodyta įtampa. Jei maitinimo įtampa didesnė nei reikiama, operatorius patirs nelaimingą atsitikimą, o įrankis suges. Todėl nepatikrinus maitinimo šaltinio įtampos įrankio prie jo prijungti negalima. Ir priešingai, jei maitinimo įtampa yra mažesnė nei reikiama, bus pažeistas variklis.

Darbo su elektriniu įrankiu saugos nurodymai



Būtina perskaityti visus nurodymus. Jei įrenginys naudojamas ne pagal pateiktus nurodymus, galima rimtai susižeisti, sukelti gaisrą ar elektros smūgį.

- Prieš dirbdami patikrinkite, ar grąžtas užfiksuotas reikiamoje padėtyje.
- Darbo metu elektrinis įrankis vibruos, tad prieš dirbdami visuomet patikrinkite, ar įvairiose vietose esantys varžtai yra gerai priveržti.
- Tam, kad darbo metu apsaugotumėte akis, naudokite akių apsaugą.
- Siekiant užtikrinti optimalius rezultatus ir saugų darbą grąžtas turi būti aštrus.
- Keičiant ar montuojant priedus operatorius turi griežtai laikytis kartu su jais pateikiamų nurodymų.
- Jei su gaminiu kyla problemų, nebandykite jo taisyti patys, visuomet nuneškite į vietinį techninės priežiūros centrą apžiūrai.
- Apdirbamą detalę užfiksuokite kaip galima toliau. Apdirbamą detalę užfiksuokite spaustuvais ar replėmis, nelaikykite jos rankomis.
- Prieš įjungdami įrankį patikrinkite, ar jungiklis yra "Off" (išjungtoje) padėtyje. Prieš padedantį įrankį jis turi būti išjungtas, o maitinimo laidą kištukas ištrauktas.
- Elektrinį įrankį padėti galima tik tuomet, kai priedas visiškai nustoja sukstis.
- Niekuomet neleiskite, kad grąžtas ar gretimos dalys veikimo metu liestųsi prie maitinimo laidų, nes taip galite jį pažeisti. Elektrinio įrankio su pažeistu laidu naudoti negalima. Jei maitinimo laidas pažeidžiamas darbo metu, jo nelieskite, tačiau nedelsiant ištraukite maitinimo laidą kištuką. Pažeistas laidas didina elektros smūgio pavojų.
- Perforuodami sienas, grindis ar pan. atvejais saugokitės dujų, vandens vamzdžių ir elektros laidų, tokiose vietose elektriniams įrankiams neleiskite liestis prie metalinių dalių. Paslėptus laidus suraskite naudodami atitinkamą aptikimo įrankį. Atitinkamus duomenis apie laidus galite gauti iš savo elektros energijos tiekėjo. Jei pragrešite laidus jie gali sukelti gaisrą bei elektros smūgį. Pažeistas dujų vamzdis gali sukelti sprogimą. Pragrežus vandentiekio vamzdį galima sugadinti turta.
- Jei įrankyje sumontuotas priedas užstringa, įrankį reikia nedelsiant išjungti ir išlikti ramiems. Tuo momentu elektrinis įrankis generuos itin stiprią priešingą jėgą, kuri pasireikš stipria atatranka. Elektriniame įrankyje sumontuotą priedą užspausti galima nesunkiai, pvz., elektrinį įrankį pernelyg stipriai spaudžiant arba gręžimo metu užlenkiant.
- Darbo metu galima netyčia nukirsti paslėptą elektros laidą arba elektrinio įrankio maitinimo laidą, tad

visuomet rekomenduojama įrankį laikyti už izoliuotos rankenos. Jei elektrinis įrankis prisilies prie atviros grandinės, metalinės jo dalys veiks kaip laidininkai ir gali sukelti elektros smūgį operatoriui.

- Dirbant įrankį reikia tvirtai abiem rankomis laikyti už rankenų, pagrindas turi būti stabilus. Laikyti reikia abiem rankomis, venkite dirbti laikydami viena ranka.
- Plokščiojo kalto negalima naudoti sukimosi režime (pvz., gręžiant ar perforuojant), mat kaltas gali užstrigti, o tai nulemia įrankio kontrolės praradimą.
- Prieš pradėdami dirbti būtinai apsisaugokite pirštines, darbo metu jie įkaista ir gali nudeginti. Niekuomet nelieskite priedų iškart po darbo, kadangi jie gali būti itin įkaitę ir nudeginti odą. Mūvint pirštines ir naudojant vidurinę atramą sumažėja vibracija bei sumažėja rankų ir plaštakų sužeidimų pavojus.
- Tarp elektrinio įrankio ir sienos ar kolonos negalima kišti rankų ar kitų kūno dalių siekiant sulaukyti įrankį užstrigus grąžtui.
- Jei naudojate maitinimo laidą ilgokį, naudokite izoliuotą maitinimo laidą su tokiomis pat savybėmis, kaip ir elektrinio įrankio.
- Saugokite, kad elektros prietaisas nesustotų veikęs dėl jo perkrovimo.
- Draudžiama pašalinti drožles ir atplaišas, jei veikia elektros instrumento variklis.
- Draudžiamas šio grąžto ir kirtiklio konstrukcijos pakėitimas bei nuimamų antgalių naudojimas juos pritaikius.

- Dirbdami per daug nespauskite elektros instrumento, nes taip prietaisas gali užstrigti, o variklis perkaisti.
- Neleiskite, kad grąžtas, kirtiklis užsikimštų apdirbamoje medžiagoje. Taip atsitikus, nebandykite jų ištraukti naudodamiesi perforatoriaus varikliu. Taip galite variklį sugadinti.
- Draudžiama plaktuku arba kitais įrankiais išmušinėti grąžtus, kirtikius, kurie užstrigę apdirbamoje medžiagoje, atskilusios metalo dalelės gali pažeisti darbininką bei greta esančius žmones.
- Neleiskite elektros prietaisui perkaisti, jei jį be perstojo naudojate ilgą laiką.
- Naudojant (ypač dirbant ant slidaus ar nelygaus paviršiaus, taip pat prie uolų, šlaitų ar pakylų) būtina pašalinti tiek įrankio operatoriaus, tiek paties elektrinio įrankio nukritimo galimybę (būtina naudoti aptvėrimus ar laikiklius).
- Griaunant statinius metu būtina tinkamai įvertinti tokių darbų poveikį bei imtis reikiamų apsaugos priemonių. Pavyzdžiui, pasirinkti tinkamą darbo vietą bei apgalvoti avarinio išėjimo kelius atsižvelgiant į nuolaužų kritimo kryptį.
- Atliekant kelių tvarkymo darbus būtina laikytis specialių saugumo taisyklių (įrengti reikiamus kelio ženklus, dėvėti atitinkamus rūbus ir t. t.).



Įspėjimas: atliekant šlifavimo, pjovimo, šveitimo, gręžimo ir kitus statybinius darbus kylančiose dulksėse esančios cheminės medžiagos gali sukelti vėžį, apsigimimus arba pakenkti vaisingumui. Apsauga nuo kai kurių cheminių medžiagų:

- prieš atlikdami bet kokius įrankio remonto ar keitimo darbus pirmiausia ištraukite maitinimo laidą kištuką;
- skaidrus silicio dioksidas ir kiti mūro gaminiai plytose ir cemente; chromuoto vario arsenatas (CCA) chemiškai apdorotoje medienoje. Šių medžiagų kenksmingumo laipsnis priklauso nuo to, kaip daž-

nai su jomis dirbama. Norint sumažinti sąlytį su šiomis cheminėmis medžiagomis, darbo vietoje būtina ventiliacija ir privalu naudoti saugos sertifikatus turinčius prietaisus (pvz., kvėpavimo kaukę su smulkių dulkių filtru).

Šioje instrukcijoje naudojami simboliai

Toliau pateikti simboliai naudojami naudotojo instrukcijoje, įsiminkite jų reikšmes. Suprasdami, ką reiškia simboliai, galite tinkamai ir saugiai naudotis elektriniu įrankiu.

Simbolis

Reikšmė

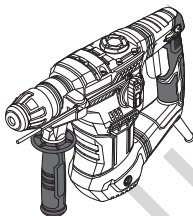

Perforatorius / skeliamasis plaktukas

Pilkai pažymėtos dalys - minkšta rankena (su izoliuotu paviršiumi).

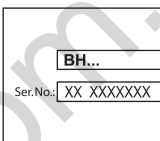

Serijos numerio lipdukas:

BH ... / H ... - modelis;
XX - pagaminimo data;
XXXXXXXX - serijos numeris.



SDS PLUS (laikiklis arba papildomo jungiamojo galo tipas).



SDS MAX (laikiklis arba papildomo jungiamojo galo tipas).



HEX-17 (laikiklis arba papildomo jungiamojo galo tipas).



Perskaitykite visas saugos taisykles ir instrukcijas.



Dėvėkite apsauginius akinius.



Dėvėkite apsaugines ausines.



Dėvėkite nuo dulkių saugančią puskaukę.

Simbolis	Reikšmė
	Prieš montuodami arba reguliuodami atjunkite elektrinį įrankį nuo maitinimo tinklo.
	Paslėptų laidų arba buitinių aptarnavimo linijų pažeidimo pavojus.
	Judėjimo kryptis.
	Sukimosi kryptis.
	Užrakinta.
	Atrakinta.
	Režimas "Gręžimas".
	Režimas "Smūginis gręžimas".
	Specialus režimas, kuris leidžia kaltui sukstis, kad jį būtų galima nustatyti į darbui patogią padėtį.
	Režimas "Kalimas".
	Uždrausta.
	Režimas "Gręžimas".
	Plyteles gręžti tik naudojantis gręžimo režimu be smūgiavimo.
	Dvigubos izoliacijos / apsaugos klasė.
	Dėmesio. Svarbu.

Simbolis	Reikšmė
	Ženklas, patvirtinantis, kad gaminys atitinka pagrindinius ES direktyvų ir suderintų ES standartų reikalavimus.
	Naudinga informacija.
	Dėvėkite apsaugines pirštines.
	Neišmeskite elektrinio įrankio į buitinių atliekų konteinerį.

Elektros įrankio paskirtis DWT

Elektriniais įrankiais galima atlikti toliau išvardintų tipų darbus:

[BH10-26 B, BH10-28 VB, BH12-28 VB, BH13-32 VB, BH15-32 VB, BH15-36 VB]

- gręžimas be smūgiavimo (medyje, sintetinėse medžiagose, metale);
- gręžimas su smūgiavimu (plytose, betone, natūraliame akmenyje);
- iškalimo darbai (kabelių kanalų iškalimas plytose, betone, akmenyje, senų plytelių pašalinimas ir t. t.).

[BH16-42 VB]

- gręžimas su smūgiavimu (plytose, betone, natūraliame akmenyje);
- iškalimo darbai (kabelių kanalų iškalimas plytose, betone, akmenyje, senų plytelių pašalinimas ir t. t.).

[H12-06 B, H13-05 B, H17-11 B]

- angų ir nišų sienose bei grindyse iškalimas;
- statinių griovimas (plytų ar akmenų mūro, monolitinio betono ir t. t.);
- įvairių medžiagų ar dangų skaldymas ar išjudinimas (betono, asfalto, grindinio akmenu, žvyro, ledo ir t. t.);
- ledo, molio ir t. t. skaldymas;
- polių ir strypų kalimas;
- įvairių medžiagų suplūkimas.

Kai kuriems iš aukščiau nurodytų darbų atlikti reikia specialių priedų, kurie nepridedami ir nėra aprašyti šiame vadove.

Elektros prietaiso dalys

- 1 Griebtuvas **SDS PLUS**
- 2 Apsaugantis nuo dulkių gaubtas
- 3 Tvirtinimo įvorė
- 4 Papildomoji rankena *

- 5 Prispaudžiamoji veržlė *
- 6 Gylio ribotuvas *
- 7 Ventilacijos angos
- 8 Sklendė
- 9 Fiksuojantis mygtukas
- 10 Darbo režimų jungiklis
- 11 Jungiklis / išjungiklis
- 12 Greičio reguliatorius
- 13 Flanšo raktas *
- 14 Tepalo tūbelė *
- 15 Dulkių talpa *
- 16 Laikiklis *
- 17 Darbo režimų jungiklis (grėžimas / smūgis)
- 18 Smūgiamojo mechanizmo jungiklis (grėžimas / smūginis grėžimas)
- 19 Griebtuvas **HEX-17**
- 20 Rankena *
- 21 Mygtukas įjungiklio / išjungiklio fiksuoti
- 22 Griebtuvas **SDS MAX**
- 23 Vidinės šešiakampės galvutės varžto raktas *
- 24 Dantytas vainikinis grėžtuvo griebtuvas *
- 25 Adapteris **SDS PLUS** *
- 26 Veržlė *
- 27 Prispaudžiamasis raktas *
- 28 Maitinimo indikatorius

* Priklausiniai

Dalis vardijamų ir pavaizduotų priklausinių neįeina į siuntos komplektą.

Elektros įrankio elementų tvirtinimas ir reguliavimas

Prieš pradėdami bet kokias elektros prietaiso apžiūros procedūras, būtinai jį išjunkite iš maitinimo lizdo.



Stipriai neveržkite tvirtinimo elementų, kad nepažeistumėte jų sriegio.



Kai kurių elementų uždėjimo / nuėmimo / paruošimo procedūros yra vienodos visiems elektros prietaiso modeliams, todėl šiuo atveju konkretūs modeliai pateikiami nenurodyti.

Papildoma rankenėlė (žr. 1-2 pav.)

Dirbdami visada naudokite papildomą rankenėlę 4. Papildoma rankenėlė 4 gali būti sumontuojama patogioje padėtyje.

[BH10-26 B, BH10-28 VB, BH12-28 VB, BH13-32 VB, BH15-32 VB, BH15-36 VB, BH16-42 VB]

- Atleiskite papildomą rankenėlę 4, kaip parodyta 1.1 paveikslėlyje.
- Įstatykite papildomą rankenėlę 4 į reikiamą padėtį (žr. 1.2 pav.).
- Užtvirtinkite papildomą rankenėlę 4, kaip parodyta 1.3 paveikslėlyje.

[H12-06 B, H13-05 B, H17-11 B]

- Atlaisvinkite veržlę 20, kaip parodyta 2.1 pav.
- Įstatykite papildomą rankenėlę 4 į reikiamą padėtį (žr. 2.2 pav.).
- Priveržkite veržlę 20, kaip parodyta 2.3 pav.

Gylio ribotuvas (žr. 3-8 pav.)

Naudodamiesi gylio ribotuvu 6 nustatykite reikiamą grėžimo gylį (žr. 3-8 pav.).

[BH10-28 VB]

- Paspauskite ir laikykite laikiklį 16 (žr. 3.1, 4.1 pav.).
- Perkelkite gylio ribotuvą 6 ir nustatykite reikiamą grėžimo gylio dydį (žr. 3.2, 4.2 pav.).
- Atleiskite laikiklį 16 (žr. 3.3, 4.3 pav.).

[BH10-26 B, BH12-28 VB, BH13-32 VB]

- Atlaisvinkite papildomą rankeną 4 kaip parodyta 5.1, 6.2 pav.
- Gylio ribotuvu 6 nustatykite reikiamą grėžimo gylį (žr. 5.2, 6.2 pav.).
- Priveržkite papildomą rankeną 4 kaip parodyta 5.3, 6.2 pav.

[BH15-32 VB]

- Atlaisvinkite tvirtinančią varžtą 5 (žr. 7.1, 8.2 pav.).
- Gylio ribotuvu 6 nustatykite reikiamą grėžimo gylį (žr. 7.2, 8.2 pav.).
- Priveržkite tvirtinančią varžtą 5 (žr. 7.3, 8.2 pav.).

Priedų įtvirtinimas / keitimas (žr. 9-11 pav.)

[BH10-26 B, BH10-28 VB, BH12-28 VB, BH13-32 VB, BH15-32 VB, BH15-36 VB, BH16-42 VB, H13-05 B, H17-11 B]



Ruošdami prietaisą, patikrinkite, ar nepažeistas apsaugantis nuo dulkių gaubtas 2. Jeigu jis pažeistas, gaubtą 2 nedelsdami pakeiskite specializuotame serviso centre DWT.



SDS PLUS ir SDS MAX tipo gražtai pagal patronų SDS PLUS ir SDS MAX konstrukcijos pajėgumą gali būti iki tam tikro lygio keičiami. Dėl šios priežasties tuščiaja eiga atsiranda radialinis mušimas, kuris automatiškai centruojasi pradėjus gręžti. Tai nelemia grėžimo skylės tikslumo.

- Prieš įstatydami gražtą (kalną), jį nuvalykite ir kotelį sutepkite plonu alyvos sluoksniu.

• Įstatant gražtą (kalną):

- patraukite tvirtinimo poveržlę 3 atgal ir ją palaikykite (žr. 9.1 pav.);
- įstatykite (lengvai sukdami) gražtą (kalną) į laikiklį 1 (**SDS PLUS**) arba laikiklį 22 (**SDS MAX**) iki stabdiklio (žr. 9.2 pav.);
- atleiskite tvirtinimo poveržlę 3 (žr. 9.3 pav.);
- patikrinkite, ar gražtas (kalnas) gerai pritvirtintas, pabandydami jį išimti iš griebtuvo 1 (**SDS PLUS**) arba iš laikiklio 22 (**SDS MAX**).

• Nuimant gražtą (kalną):

- patraukite tvirtinimo poveržlę 3 atgal ir ją palaikykite (žr. 10.1 pav.);
- ištraukite gražtą (kalną) iš laikiklio 1 (**SDS PLUS**) arba iš laikiklio 22 (**SDS MAX**) (žr. 10.2 pav.);
- atleiskite tvirtinimo poveržlę 3 (žr. 10.3 pav.).

[H12-06 B]

- Tvirtinimo įvorę 3 pastumkite atgal ir laikykite toje padėtyje (žr. 11.1 pav.).
- Sumontuokite / pakeiskite priedą. Montuodami darbinį antgalį iš pradžių nuvalykite koto galą (žr. 11.2 pav.).
- Atleiskite tvirtinimo įvorę 3 (žr. 11.3 pav.).



Išimant grąžtą (kalną) iš laikiklio reikia mūvėti pirštines, kadangi po darbo grąžtas (kaltas) gali būti pavojingai įkaitęs.

Nuo dulkių saugančio gaubtelio keitimas (žr. 12 pav.)

[BH10-26 B, BH10-28 VB, BH12-28 VB, BH13-32 VB, BH15-32 VB, BH15-36 VB, BH16-42 VB, H13-05 B, H17-11 B]



Apsauginis dangtelis 2 apsaugo SDS PLUS arba SDS MAX laikiklį, kad jį nepatektų dulkių. Niekuomet nenaudokite įrankio su pažeistu dangteliu 2. Jei jis pažeistas, nedelsiant pakeiskite. Tai galite padaryti patys arba kreiptis į DWT priežiūros centrą.

- Fiksavimo įvorę 3 atitraukite atgal ir laikykite toje padėtyje (žr. 12.1 pav.).
- Patraukite nuo dulkių saugantį gaubtelį 2 ir nuimkite jį (žr. 12.2 pav.).
- Uždėkite naują nuo dulkių saugantį gaubtelį 2 (žr. 12.3 pav.).
- Atleiskite fiksavimo įvorę 3 (žr. 12.4 pav.).

SDS PLUS griebtuvo adapteris

[BH10-26 B, BH10-28 VB, BH12-28 VB, BH13-32 VB, BH15-32 VB, BH15-36 VB]

- Naudojantis SDS PLUS adapteriu 25 ir varžtu 26, galima naudoti dantytą gręžimo patroną 24.
- Adapterio 25 (SDS PLUS) naudojimas gręžimo smūgiuojant arba kirtimo režimu neleistinas.
- Ne SDS PLUS sistemos grąžtus smūginiam gręžimui naudoti yra draudžiama.

Krumpliaratinio grąžto griebtuvo tvirtinimas / nuėmimas (žr. 13-14 pav.)

[BH10-26 B, BH10-28 VB, BH12-28 VB, BH13-32 VB, BH15-32 VB, BH15-36 VB]

- Užsukti dantytą vainikinį griežtuvo griebtuvą 24 ant SDS PLUS adapterio 25 ir užfiksuoti veržle 26 (žr. 13 pav.).
- Įtvirtinkite SDS PLUS adapterį 25 į patroną 1 (SDS PLUS) pakartodami tuos pačius veiksmus, kuriuos atliekate montuodami grąžtą (kirtiklį) - žr. 14 pav.
- Išmontuodami pakartokite aukščiau minėtus veiksmus atvirkštine tvarka.



Dėmesio: montuodami / išmontuodami krumpliaratinio grąžto griebtuvą 24, atsižvelkite į tai, kad sraigtas 26 turi kairįjį sriegį.

Priedų įtvirtinimas / keitimas (žr. 15 pav.)

[BH10-26 B, BH10-28 VB, BH12-28 VB, BH13-32 VB, BH15-32 VB, BH15-36 VB]

- Atlaisvinkite spaustukus grąžto laikiklio raktu 27, ranka pasukite laikiklio korpusą 24 prieš laikrodžio rodyklę (žr. 15 pav.), kol spaustukai atsitrauks tokiu atstumu, kad galėtumėte įstatyti / pakeisti antgalį.
- Įstatykite / pakeiskite reikmenis.
- Norėdami užfiksuoti įstatytą reikmenį, sukite ranka krumpliaratinio grąžto griebtuvo 24 įvorę laikrodžio rodyklės kryptimi. Žiūrėkite, kad reikmenys nepersikreiptų.
- Priveržkite grąžto griebtuvo spaustukus 24 griebtuvo raktu 27 priverždami visas tris griebtuvo angas maždaug vienoda jėga.



Ilgai naudojamas grąžtas gali smarkiai įkaisti - išimdami jį mūvėkite pirštines.

Elektros įrankio naudojimas

- Visuomet užtikrinkite tinkamą elektros tiekimo įtampą: įtampa turi atitikti parametrus nurodytus elektros prietaiso identifikacinėje lentelėje.
- Elektros instrumentas pateikiamas tinkamai sutep-tas ir parengtas dirbti.
- Naujam elektros prietaisui reikia tam tikro laiko, kad jo detalės prisitaikytų dirbti prieš naudojant prietaisą visu pajėgumu. Prisitaikymo darbiui laikotarpis trunka apie 5 darbo valandas.
- Pripildančiam pavarą tepalui įkaisti reikia šiek tiek laiko. Priklausomai nuo aplinkos temperatūros, šis laikas gali svyruoti nuo 15 sekundžių (esant 32°C laipsnių temperatūrai) iki 2 minučių (esant 0°C laipsnių temperatūrai).

Elektros įrankio įjungimas / išjungimas

[BH10-26 B, BH10-28 VB, BH12-28 VB, BH13-32 VB, BH15-32 VB, BH15-36 VB, BH16-42 VB]

Įjungimas:
Nuspausti jungtuką 11.
Išjungimas:
Jungtuką 11 atleisti.

[H12-06 B, H13-05 B]

Įjungimas trumpam / išjungimas

Norėdami įjungti, paspauskite įjungiklį / išjungiklį 11, norėdami išjungti - atleiskite.

Įjungimas ilgam laikui / išjungimas

Įjungti:
Paspauskite įjungiklį / išjungiklį 11 ir užfiksuokite jo padėtį įjungiklio / išjungiklio fiksuojamais 21.

Išjungti:
Paspauskite ir atleiskite įjungiklį / išjungiklį 11.

[H17-11 B]

Įjungimas trumpam / išjungimas

Norėdami įjungti, paspauskite įjungiklį / išjungiklį 11, norėdami išjungti - atleiskite.

Jungimas ilgam laikui / išjungimas

Ijungti:

Paspauskite įjungimo / išjungimo jungiklį 11 ir, paspaudę fiksavimo mygtuką 21 į viršų, užfiksuokite jungiklį į reikiamą padėtį.

Išjungti:

Paspauskite ir atleiskite įjungiklį / išjungiklį 11.

Elektrinio įrankio konstrukcijos ypatumai

Darbo režimų reguliatoriai (žr. 16-18 pav.)



Darbo režimus leidžiama perjungti tik išjungus prietaiso variklį.



Funkciniai jungikliai 10 ir 17 turi fiksavimo mygtuką 9, kuris naudojamas funkcinio jungiklio fiksavimui pasirinktoje padėtyje. Norėdami pakeisti darbo režimą, sukite funkcinį jungiklį 10 arba 17 laikydami nuspauštą fiksavimo mygtuką 9.

[BH10-28 VB, BH15-32 VB]

10 perjungiklis skirtas nustatyti įrankio darbo režimą (žr. 16 pav.):

Grėžimas (nustatykite 10 perjungiklį į padėtį, nurodytą pav. 16.1) - medžio, sintetinių medžiagų, plieno grėžimas.

Smūginis grėžimas (nustatykite 10 perjungiklį į padėtį, nurodytą pav. 16.2) - plytų, betono, gamtinių akmenų smūginis grėžimas.

Kalto pasukimas (jungiklį 10 nustatykite į pav. 16.3 parodytą padėtį) - šiame režime naudotis elektriniu įrankiu negalima, tačiau jis leidžia kaltą nustatyti į darbui patogią padėtį.

Smūgis (nustatykite 10 perjungiklį į padėtį, nurodytą pav. 16.4) - angų skobimas plytoje, betone, akmenyje. Keraminių plytelių šalinimas.

[BH10-26 B, BH12-28 VB, BH13-32 VB, BH15-36 VB]

Perjungikliai 17 ir 18 yra skirti nustatyti įrankio darbo režimą (žr. 17 pav.):

Grėžimas (nustatykite 17 ir 18 perjungiklius į padėtį, kuri yra nurodyta 17.1 pav.) - medžio, sintetinių medžiagų, plieno grėžimas.

Smūginis grėžimas (nustatykite funkcijų jungiklius 17 ir 18 padėtyse, kurios nurodytos 17.2 pav.) - smūginis mūro, betono, lauko akmens grėžimas.

Smūgis (nustatykite 17 ir 18 perjungiklius į padėtį, kuri yra nurodyta 17.3 pav.) - angų skobimas plytoje, betone, akmenyje. Keraminių plytelių šalinimas.

[BH16-42 VB]

Smūginis grėžimas (nustatykite 10 perjungiklį į padėtį, nurodytą pav. 18.1) - smūginis mūro, betono, lauko akmens grėžimas.

Smūgis (nustatykite 10 perjungiklį į padėtį, nurodytą pav. 18.2) - angų skobimas plytoje, betone, akmenyje. Keraminių plytelių šalinimas.



Kad būtų lengviau perjungti darbo režimus, reikia lengvai ranka pasukti patroną 1 (SDS PLUS) arba 22 (SDS MAX).

Greičio reguliatorius

[BH10-28 VB, BH12-28 VB, BH13-32 VB, BH15-32 VB, BH15-36 VB, BH16-42 VB]

Naudojantis greičio reguliatoriumi 12, sureguliuojamas reikiamas apsučių ir smūgių skaičius.

Tinkamą apsučių spartą pasirinkite bandydami, ji priklauso nuo dirbinio medžiagos.

Jei toliau dirbama esant mažoms apsučioms, būtina atvėsinti elektros prietaisą, įjungiant jį veikti didelėmis apsučiomis 3 minutes ir po to paliekant elektros prietaisą veikti tuščiaja eiga.

Virpesių slopinimo sistema

[BH10-28 VB, BH12-28 VB, BH13-32 VB, BH15-32 VB, BH15-36 VB, BH16-42 VB, H13-05 B, H17-11 B]

Virpesių slopinimo sistema mažina operatoriui darbo metu perduodamus virpesius.

Apsauginė mova

[BH10-26 B, BH10-28 VB, BH12-28 VB, BH13-32 VB, BH15-32 VB, BH15-36 VB, BH16-42 VB]

Grėžimo metu pradėjus strigti priedui, apsauginė mova apsaugo elektros prietaisą nuo perkrovų ir galimų pažeidimų.

Maitinimo indikatorius

[BH16-42 VB]

Maitinimo indikatorius 28 įjungtas, kai elektrinis įrankis prijungtas prie maitinimo šaltinio ir paruoštas įjungimui.

Darbo elektros įrankių rekomendacijos



Dirbti su prietaisu reikia mūvint storas minkštas pirštines, kad būtų sumažintas vibravimo poveikis organizmui.



Dirbant visada būtina naudotis papildoma rankenėle 4 - tai užtikrina reikiamą prietaiso valdymą ir sumažina atatrunkos jėgą.

Grėžimas (žr. 19-23 pav.)

[BH10-26 B, BH10-28 VB, BH12-28 VB, BH13-32 VB, BH15-32 VB, BH15-36 VB]



Dėmesio: gręžkite medieną ir metalą tik grėžimo be kalimo darbo režimu.

• Gręžiant angas metale kartais būtina patepti gražtą (išskyrus atvejus, kai gręžiami spalvotieji metalai ir jų lydiniai).

- Gręždami kietuosius metalus, stipriau prispauskite elektrinį įrankį ir mažinkite apsučių skaičių.
- Gręždami metale didelio skersmens angas, pirma išgręžkite mažesnio skersmens angą, tada gręžkite ją iki reikiamo skersmens (žr. 19 pav.).
- Gręždami angas medienoje ir norėdami, kad jos paviršius nesuskiltų, toje vietoje, kur išlenda grąžtas, atlikite veiksmus, pavaizduotus 20 pav.
- Jei gręžiamos glazūrotų keraminių plytelių skylės, kad jos būtų tikslios ir nepažeista plytelės glazūra, rekomenduojama ties skylės pragręžimo vieta priklijuoti lipnios juostos ir tada gręžti (žr. 21 pav.). **Dėmesio: plyteles gręžti tik naudojantis gręžimo režimu be smūgiavimo.**

Smūginis gręžimas (žr. 22-23 pav.)

[BH10-26 B, BH10-28 VB, BH12-28 VB, BH13-32 VB, BH15-32 VB, BH15-36 VB, BH16-42 VB]

- Gręžimo smūgiuojant rezultatas nepriklauso nuo spaudimo jėgos - tai užtikrina prietaiso mechanizmo konstrukcijos ypatybės. Todėl nespaukite elektros instrumento, nes taip galite užkimšti grąžtą ir perkaitinti variklį.
- Kad gręžiant angas sienose ir lubose neatsirastų dulkių, atlikite 22-23 pav. pavaizduotus veiksmus. Kiaurymių gręžimui lubose prie elektros prietaiso primonuokite dulkių talpą 15, kaip parodyta 22 paveikslėlyje.

Smūgis

- Dirbdami nepamirškite tinkamai nustatyti darbinio antgalio padėtį pagal medžiagą, su kuria dirbate: ne pernelyg arti krašto, kad įrankio nereikėtų dažnai ištraukinėti, tačiau ir ne per toli, kad antgalis neįstrigtų.
 - Įrankį tvirtai suimkite abiem rankomis ir spauskite. Nespaukite pernelyg smarkiai - smūginio mechanizmo energijos pakanka veiksmingam darbui.
 - Venkite pernelyg didelio antgalio įsiskverbimo į medžiagą, su kuria dirbama (pvz., išjudinant gruntą arba griauvant statinį), kadangi tokiais atvejais antgalis gali įstrigti.
 - Jei dirbant antgalis įstringa medžiagoje, nebandykite jo išlaisvinti naudodami įrankį kaip svertą, kadangi galite jį pažeisti. Nuimkite įrankį nuo įstrigusio antgalio. Tęskite darbą naudodami kitą antgalį - juo išlaisvinkite įstrigusįjį.
- Pastaba: griežtai draudžiama išmušti užstrigusį antgalį, lankstyti jį arba bandyti išimti naudojant kitus įrankius ar objektus (vamzdžius, gerves, svirtis).**

Elektros įrankio techninė priežiūra / profilaktika

Prieš pradėdami bet kokias elektros prietaiso apžiūros procedūras, būtina jį išjungti iš maitinimo lizdo.

Įrankio tepimas

Elektrinio įrankio sutepimo kiekį reikia tikrinti reguliariai kas 30 darbo valandų, taip pat pakeitus anglinius šepetėlius. Norėdami tai padaryti, flanšiniu veržliarakčiu 13 atleiskite dangtelį 8 (H17-11 B modelyje dangtelio 8 varžtus atsukite šešiakampiu raktu 23), patikrinkite sutepimo kiekį ir, jei reikia, sutepinkite papildomai. Tėpdami naudokite specialią tepalą, pateiktą tūtelėje 14.



Naudoti nesuteptą arba nepakankamai suteptą elektrinį įrankį draudžiama, kadangi jis gali sulūžti arba galite netekti teisės į garantinį remontą.

Elektrinio įrankio valymas

Kad elektrinis įrankis tarnautų ilgai ir saugiai, būtina laikyti jį švarų. Per vėdinimo angas 7 reguliariai prapūskite elektrinį įrankį suslėgtu oru.

Garantinio aptarnavimo ir taikymo tarnyba

Mūsų garantinio aptarnavimo tarnyba atsakys į jūsų klausimus dėl gaminių techninės priežiūros ir taisyimo bei atsarginių dalių. Informaciją apie aptarnavimo centrus, detalių schemas ir atsargines dalis taip pat galima rasti apsilankius svetainėje šiuo adresu: www.dwt-pt.com.

Elektrinių įrankių transportavimas

- Transportavimo metu negali būti jokio mechaninio poveikio pakuotei.
- Iškraunant ir pakraunant neleidžiama naudoti jokios technikos, kuri galėtų pakuotę suspausti.

Aplinkos apsauga



Perdirbk žaliavas užuot norėdamas jas išmesti.

Elektrios prietaisas, priedai ir pakuotė turi būti pagaminti iš perdirbamų medžiagų. Plastiko elementai yra pažymėti pagal pakartotino panaudojimo kategorijas. Šios instrukcijos yra išspausdintos ant antrą kartą perdirbto popieriaus, pagaminto nenaudojant chloro.

Svarstoma dėl pakeitimų pridėjimo.

Lietuviškai
АВТОМАТ «130»

Қозғалтқыш құралдың сипаттамалары

Перфоратор **ВН10-26 В** **ВН10-28 ВВ** **ВН12-28 ВВ** **ВН13-32 ВВ** **ВН15-32 ВВ**

Қозғалтқыш құралдың коды **[110-127 В ~50 Гц]**
[230-240 В ~50 Гц] **16-18 беттерді қараңыз**

Номиналды қуаты **[Вт]** 1050 1050 1200 1300 1500

Қажетті қуат **[Вт]** 480 360 560 580 720

Электр тогы кернеуі **110-127 В [А]** 8,7 8,7 10,4 10,8 12,5
230-240 В [А] 4,8 4,8 5,4 5,8 6,8

Жүктемесіз жылдамдық **[мин⁻¹]** 1100 0-1020 0-870 0-850 0-880

Соққы жылдамдығы **[мин⁻¹]** 4350 0-4350 0-4350 0-4300 0-4350

Бір соққы қуаты **[Дж]** 4,5 5 5 5,5 6

Патрон түрі **SDS PLUS** **SDS PLUS** **SDS PLUS** **SDS PLUS** **SDS PLUS**

Бұрғылау күші:

- бетон **[мм]** 26 28 28 32 32
[дюйм] 1-1/32" 1-7/64" 1-7/64" 1-17/64" 1-17/64"

- болат **[мм]** 13 13 13 13 13
[дюйм] 33/64" 33/64" 33/64" 33/64" 33/64"

- ағаш **[мм]** 40 40 40 40 40
[дюйм] 1-37/64" 1-37/64" 1-37/64" 1-37/64" 1-37/64"

Салмағы **[кг]** 4,5 4,3 5 4,9 5,2
[фунт] 9,92 9,48 11,03 10,8 11,47

Қауіпсіздік класы **□ / II** **□ / II** **□ / II** **□ / II** **□ / II**

Дыбыс қысымы **[дБ(А)]** — 91,9 — 88 95,2

Акустикалық күші **[дБ(А)]** — 102,9 — 99 105

Өлшенетін тербеліс **[м/с²]** — 16,8 — 13,085 11,608

Қозғалтқыш құралдың сипаттамалары

Перфоратор / электрлі ұрғыш балға **ВН15-36 VB** **ВН16-42 VB** **Н12-06 В** **Н13-05 В** **Н17-11 В**

Қозғалтқыш құралдың коды **[110-127 В ~50 Гц]**
[230-240 В ~50 Гц] **16-18 беттерді қараңыз**

Атаулы кернеу **[Вт]** 1500 1600 1200 1300 1700

Қажетті қуат **[Вт]** 720 840 630 670 610

Электр тогы кернеуі **110-127 В [А]** 12.5 13.8 10 10.8 14.2
230-240 В [А] 6.8 8 5.4 6 7.8

Жүктемесіз жылдамдық **[мин⁻¹]** 0-880 0-600 — — —

Соққы жылдамдығы **[мин⁻¹]** 0-4350 0-3800 3900 4200 2100

Бір соққы қуаты **[Дж]** 6 9 15 18 45

Патрон түрі **SDS PLUS** **SDS MAX** **HEX-17** **SDS MAX** **SDS MAX**

Бұрғылау күші:

- бетон **[мм]** 36 42 — — —
[дюйм] 1-27/64" 1-21/32"

- болат **[мм]** 13 — — — —
[дюйм] 33/64"

- ағаш **[мм]** 40 — — — —
[дюйм] 1-37/64"

Салмағы **[кг]** 5.4 7.1 6 4.9 11
[фунт] 11.91 15.66 13.23 10.8 24.26

Қауіпсіздік класы **□ / II** **□ / II** **□ / II** **□ / II** **□ / II**

Дыбыс қысымы **[дБ(А)]** 92,3 — — 88,6 81,5

Акустикалық күші **[дБ(А)]** 103,3 — — 105 105

Өлшеметін тербеліс **[м/с²]** 19,23 — — 18,863 20,989

Шу туралы ақпарат



Дыбыс қысымы осетін болса, әрдайым құлақ қорғаушысын киіңіз 85 дБ(А).



Сәйкестік жөнінде мәлімдеме

Жеке жауапкершілікпен біз "Қозғалтқыш құралдың сипаттамалары" де сипатталған өнімнің 2006/42/ЕС ережелеріндегі барлық тиісті анықтамаларына өзгерістері менен бірге сәйкес екенін және төмендегі нормаларға сай екенін кепілдендіреміз:

EN 60745-1:2009+A11:2010,

EN 60745-2-6:2010,

EN 55014-1:2017,

EN 55014-2:2015,

EN 61000-3-2:2014,

EN 61000-3-3:2013.

Сертификаттау менеджері

Wu Cunzhen

* - кернеуі 230-240 В болатын қуат құралдары үшін.

Merit Link International AG

Stabio, Швейцария, 21.02.2020

Жалпы қауіпсіздік ережелері



ЕСКЕРТУ - Жарақат қаупін азайту үшін пайдаланушы пайдалану нұсқаулығын оқып шығуы керек!



ЕСКЕРТУ! Барлық қауіпсіздік туралы ескертулерді және барлық нұсқауларды оқып шығыңыз.

Ескертулер мен нұсқауларды орындамау тоқ соғуына, өртке және / немесе ауыр жарақатқа әкелуі мүмкін.

Барлық ескертулер мен нұсқауларды болашақта анықтама алу үшін сақтап қойыңыз.

Ескертулердегі "электр құрал" термині желіден жұмыс істейтін (сымды) электр құралын немесе батареядан жұмыс істейтін (сымсыз) электр құралын білдіреді.

Жұмыс аумағының қауіпсіздігі

• Жұмыс аумағын таза және жақсы жарықтандырылған күйде ұстаңыз. Ретсіз немесе күңгірт аумақтар сәтсіз жағдайларға әкеледі.

• Электр құралдарды жарылғыш атмосфераларда пайдаланбаңыз, мысалы, тұтанғыш сұйықтықтар, газдар немесе шаң бар жерде. Электр құралдар шаңды немесе түтіндерді тұтандыруы мүмкін ұшқындарды тудырады.

• Электр құралды пайдалану кезінде балаларды және маңайдағы адамдарды аулақ

ұстаңыз. Алаңдату басқаруды жоғалтуға әкелуі мүмкін.

Электр қауіпсіздігі

• Электр құралдардың ашалары розеткаға сәйкес болуы керек. Ашаны ешқашан ешбір түрде өзгертуге болмайды. Жерге қосылған электр құралдарымен бірге ешбір адаптер ашасын пайдалануға болмайды. Өзгертілмеген ашалар және сәйкес розеткалар тоқ соғу қаупін азайтады.

• Құбырлар, жылытқыштар, ауқымдар және тоңазытқыштар сияқты жерге қосылған беттерге дененің тиюін болдырмаңыз. Дененің жерге қосылған болса, тоқ соғу қаупі артады.

• Электр құралдарына жаңбырдың немесе ылғалды жағдайлардың әсерін тигізбеңіз. Электр құралға кіретін су тоқ соғу қаупін арттырады.

• Сымды дұрыс емес пайдалануға болмайды. Сымды электр құралды ұстап жүру, тарту немесе розеткадан ажырату үшін ешқашан пайдаланбаңыз. Сымды жылудан, майдан, үшкір жиектерден немесе қозғалатын бөліктерден аулақ ұстаңыз. Зақымдалған немесе шатасқан сымдар тоқ соғу қаупін арттырады.

• Электр құралды сыртта пайдаланғанда сыртта пайдалануға жарамды ұзартқыш сымды пайдаланыңыз. Сыртта пайдалануға жарамды сымды пайдалану тоқ соғу қаупін азайтады.

• Электр құралды ылғалды орында пайдалану керек болса, қалдық тоқтан қорғау құралын пайдаланып қуат беріңіз. Қалдық тоқтан қорғау құралын пайдалану тоқ соғу қаупін азайтады. ЕСКЕРТПЕ! "Қалдық тоқтан қорғау құралы (RCD)" термині "жерге қысқа тұйықталу өшіргіші (GFCI)" немесе "жерге аққан кездегі тізбек ажыратқышы (ELCB)" терминімен ауыстырылуы мүмкін.

• Ескерту! Редуктордағы, қалқандағы және т.с.с. ашық металл беттерге ешқашан тимеңіз, өйткені металл беттерге ешқашан тию электромагниттік толқындарға кедергі келтіріп, осылайша жарақаттарға немесе сәтсіз жағдайларға әкелуі мүмкін.

Жеке қауіпсіздік

• Электр құралды пайдаланып жатқанда қырағы болыңыз, істеп жатқаныңызды қадағалаңыз және дұрыс ақылды пайдаланыңыз. Электр құралды шаршап тұрғанда, я болмаса, есірткілердің, алкогольдің немесе дәрінің әсерінде болғанда пайдалануға болмайды. Электр құралдарын пайдалану кезінде бір сәт зейін бөлмеу ауыр жарақатқа әкелуі мүмкін.

• Жеке қорғағыш жабдықты пайдаланыңыз. Әрқашан көзді қорғау құралын киіңіз. Тиісті жағдайлар үшін пайдаланылатын шаң маскасы, сырғымайтын қауіпсіздік аяқ киімі, қатты қалпақ немесе естуді қорғау құралы сияқты қорғағыш жабдық жарақаттарды азайтады.

• Кездейсоқ іске қосылуды болдырмаңыз. Құралды қуат көзіне және / немесе батареялар

жинағына қосу, көтеру немесе ұстап жүру алдында қосқыш өшірулі күйде екеніне көз жеткізіңіз. Электр құралды саусақты қосқышқа қойып ұстап жүру немесе қосқышы қосулы күйдегі электр құралдарына қуат беру сәтсіз жағдайларға әкеледі.

- **Электр құралын қосу алдында кез келген реттеу кілтін алыңыз.** Электр құралдың айналатын бөлігіне жалғанған күйде қалдырылған кілт жарақатқа әкелуі мүмкін.

- **Қатты жақындамаңыз. Әрқашан тиісті қалыпты және теңгерімді сақтаңыз.** Бұл күтпеген жағдайларда электр құралын жақсырақ басқаруға мүмкіндік береді.

- **Тиісті киімді киіңіз. Бос киімді немесе зергерлік бұйымдарды киімеңіз. Шашты, киімді және қолғапты қозғалатын бөліктерден аулақ ұстаңыз.** Бос киім, зергерлік бұйымдар немесе ұзын шаш қозғалатын бөліктерде тұрып қалуы мүмкін.

- **Шаңды шығарып алу және жинау құралдары қамтамасыз етілген болса, бұларды қосуды және тиісті түрде пайдалануды қамтамасыз етіңіз.** Шаң жинауды пайдалану шаңға қатысты қауіптерді азайтады.

- **Құралдарды жиі пайдаланудан алынған таныстықтың сізді масаттануға және құрал қауіпсіздігі принциптерін елемеге әкелуіне жол бермеңіз.** Абайсыз әрекет секундтың бір бөлімінде ауыр жарақаттауы мүмкін.

- **Ескерту!** Пайдалану кезінде электр құралдар электромагниттік өріс тудырады. Кейбір жағдайларда бұл өріс белсенді немесе пассивті медициналық имплантаттарға кедергі келтіруі мүмкін. Ауыр немесе өлімге әкелетін жарақатты болдырмау үшін медициналық имплантаттары бар адамдарға осы электр құралды пайдалану алдында дәрігермен және медициналық имплантат өндірушісімен кеңесу ұсынылады.

Электр құралды пайдалану және күту

- Психофизикалық немесе ақыл-ой қабілеттері төмен адамдар, сонымен бірге балалар бұл электр құралды тек қауіпсіздігіне жауапты адам қадағаласа немесе электр құралды пайдалану туралы нұсқаулар берсе, пайдалана алады.

- **Электр құралға күш түсірмеңіз. Жағдайға сай дұрыс электр құралын пайдаланыңыз.** Дұрыс электр құралы өзі арналған жылдамдықпен жұмысты жақсырақ және қауіпсіздеу орындайды.

- **Қосқыш қоспаса және өшірмесе, электр құралды пайдалануға болмайды.** Қосқышпен басқару мүмкін емес кез келген электр құрал қауіпті және жөнделуі керек.

- **Кез келген реттеулерді жасау, қосалқы құралдарды ауыстыру немесе электр құралдарды сақтауға қою алдында ашаны қуат көзінен және / немесе батареялар жинағын электр құралдан ажыратыңыз.** Мұндай алдын-алуға арналған сақтық шаралары электр құралының кездейсоқ іске қосылуы қауіпін азайтады.

- **Жұмыссыз тұрған электр құралдарын балалардан аулақ ұстаңыз және электр құралмен немесе осы нұсқаулармен таныс емес адамдарға электр құралын пайдалануға**

рұқсат етпеңіз. Электр құралдар оқытылмаған пайдаланушылардың қолдарында қауіпті болады.

- **Электр құралдарына техникалық қызмет көрсетіңіз.** Қозғалатын бөліктердің қате туралануы немесе тұрып қалуы, сынған бөліктер және электр құралдың жұмысына әсер етуі мүмкін кез келген басқа жағдай бар-жоғын тексеріңіз. Зақымдалса, пайдалану алдында электр құралын жөндетіңіз. Көп сәтсіз жағдайларды нашар техникалық қызмет көрсетілетін электр құралдары тудырады.

- **Кесу құралдарын өткір және таза күйде ұстаңыз.** Тиісті түрде техникалық қызмет көрсетілетін, үшкір кесу жиектері бар кесу құралдарының тұрып қалу ықтималдығы азырақ және оларды басқару оңайырақ.

- **Электр құралын, қосалқы құралдарды және құралдың кескіштерін, т.б. Осы нұсқауларға сай, жұмыс жағдайларын және орындалатын жұмысты ескере отырып пайдаланыңыз.** Электр құралды көрсетілгеннен басқа әрекеттер үшін пайдалану қауіпті жағдайға әкелуі мүмкін.

- **Тұтқаларды және ұстайтын беттерді құрғақ, таза және май емес күйде ұстаңыз.** Жылпылдақ тұтқалар және ұстайтын беттер күтпеген жағдайларда құралды қауіпсіз ұстауға және басқаруға мүмкіндік бермейді.

- **Электр құралды пайдаланғанда қосымша тұтқаны дұрыс ұстаңыз.** Бұл электр құралын басқарғанда пайдалы. Сондықтан дұрыс ұстау сәтсіз жағдайлардың немесе жарақаттардың қауіпін азайтады.

Қызмет көрсету

- **Электр құралына білікті жөндеу маманы түпнұсқалық ауыстыру бөлшектерін пайдаланып қызмет көрсетуі керек.** Бұл электр құралының қауіпсіздігін сақтауды қамтамасыз етеді.

- Майлау және қосалқы құралдарды ауыстыру туралы нұсқауларды орындаңыз.

Арнайы қауіпсіздік туралы ескертулер

- **Қорғағыш құлаққапты киіңіз.** Шудың әсері есту қабілетінің жоғалуына әкелуі мүмкін.

- **Құралмен бірге қамтамасыз етілген болса, қосымша тұтқаларды пайдаланыңыз.** Басқаруы жоғалту жарақатқа әкелуі мүмкін.

- **Кесу қосалқы құралы жасырын сымдарға немесе өзінің сымына тиюі мүмкін әрекетті орындау кезінде электр құралды оқшауланған ұстайтын беттерінен ұстаңыз.** Тоқ бар сымға тиген кесу қосалқы құралы электр құралдың ашық металл бөліктерінен тоқ өтуіне әкеліп, операторды тоқ соғуы мүмкін.

- **Қуат кернеуін ескеріңіз:** қуат байланысында қуат кернеуі құралдың зауыттық тақтайшасында белгіленген кернеумен бірдей екеніне көз жеткізу керек. Қуат кернеуі тиісті кернеуден жоғарырақ болса, нәтижесінде операторлар сәтсіз жағдайларда ұшырайды, өкір құрал бұзылады. Сондықтан қуат кернеуін тексерместен ашаны розеткаға қоспау керек. Қуат кернеуі қажетті кернеуден төменірек болса, мотор зақымдалады.

Электр құралды пайдалану кезіндегі қауіпсіздік туралы нұсқаулар



Барлық нұсқауларды оқу керек. Машина келесі шарттарға сай пайдаланылмаса, тоқ соғуы, өрт немесе ауыр жарақат орын алуы мүмкін.

- Пайдалану алдында бұрғы бұрандасы тиісті орында бекітілгенін тексеріңіз.
- Жұмыс істеп жатқан электр құрал дірілдейді және пайдалану алдында әр түрлі жерлердегі бұрандалар тартылған-тартылмағанын мұқият тексеру керек.
- Пайдалану кезінде көздерді қорғау үшін маска киіңіз.
- Оңтайлы және ең қауіпсіз тиімділікке жету үшін бұрғы бұрандасын өткір күйде ұстаңыз.
- Қосалқы құралдарды ауыстырғанда немесе жинағанда қосалқы құралды пайдалану туралы нұсқауларды қатаң түрде сақтау керек.
- Өнімде кез келген мәселелер болса, оны өз бетіңіше жөндеуге болмайды. Оны жергілікті белгіленген техникалық қызмет көрсету орталығына тексертуге апарыңыз.
- Дайындаманы мүмкіндігінше бекітіңіз. Дайындаманы бекіту құралымен немесе тістөуікпен бекіту керек. Бұл қолда ұстағаннан қаттырақ бекітеді.
- Қуатты қосу алдында қосқыш «өшірулі» күйінде екеніне көз жеткізу керек; электр құралды қою алдында өшіру және ашаны розеткадан суыру керек.
- Қосалқы құрал толығымен қозғалыссыз кезде электр құралды қоюға болады.
- Пайдалану кезінде электр сымның бұрғы бұрандасына немесе айналадағы бөліктерге тиюіне ешқашан жол бермеңіз, өйтпесе электр сымы зақымдалуы мүмкін. Сымдары бүлінген электр құралды пайдаланбау керек. Жұмыс кезінде электр сымы зақымдалса, зақымдалған сымға тимеу керек және ашаны розеткадан дереу суыру керек. Зақымдалған сым пайдаланушыны тоқ соғуының қаупін арттырады.
- Қабырғаларда, едендерде немесе ұқсас жағдайларда газ, ауыз су құбырларынан және электр сымдардан аулақ тұруға көңіл бөліңіз. Ал бұл жерлерде жұмыс істесеңіз, металл бөліктерге тимеу керек. Жасырын қуат сымның орнын табу үшін тиісті детекторды пайдалану керек. Я болмаса, жергілікті қуатпен қамту мекемесінен қатысты деректерді талап етуге болады. Тесілген сымдар өртке және тоқ соғуына әкелуі мүмкін. Зақымдалған газ құбыры жарылысқа әкеледі. Су құбыры тесілсе, мүлік зақымдалуы мүмкін.
- Электр құралда орнатылған қосалқы құрал тұрып қалса, электр құралды дереу өшіру және қозғалыссыз тұруы керек. Бұл кезде электр құрал аса жоғары реакция моментін тудырады және кері тебу орын алады. Электр құралында орнатылған қосалқы құрал оңай тұрып қалуы мүмкін: электр құрал артық зарядталса немесе электр құралда орнатылған қосалқы құрал дайындамада тұрып қалса.
- Пайдалану кезінде жасырын электр сымдары немесе қуат сымдары кесілуі мүмкін. Одан кейін электр құралы пайдалану үшін оқшауланған

тұтқаны ұстау керек. Электр құрал зарядталған тізбекке тисе, электр құралдағы металл бөліктер тоқты өткізеді және операторды тоқ соғуы мүмкін.

- Пайдалану кезінде өнімнің екі тұтқасын екі қолмен қатты ұстау керек және негіз қозғалмауы керек. Екі қолмен электр құрал қозғалыссыз ұсталады; бір қолмен пайдаланбау керек.
- Жалпақ қашауды айналу күйінде (мысалы, айналмалы бұрғылау және соғып бұрғылау) пайдаланбау керек, өйтпесе қашау бұғатталады және электр құралын басқару жоғалады.
- Қосалқы құралдарға қолғап кигенде ғана тиюге болады, пайдалану кезінде бұрғы бұрандалары және қосалқы құралдары ыстық болады. Күйіл қалу оңай. Жұмыстың соңында бұрғы бұрандасына немесе оның айналасындағы бөліктерге бірден тимеңіз, өйткені бұл бөліктер теріні күйдіреді. Қолғап кию және ортасынан ұстау дірілді әрі қолдардың жарақатын азайтады.
- Бұрғы бұрандалары тұрып қалғанда электр құрал ұшып кетпеуі үшін электр құрал мен қабырға немесе баған арасына қолдар мен денені қоймау керек.
- Ұзартылған қуат сымын пайдаланған жағдайда электр құралымен техникалық сипаттамалары бірдей қос оқшаулауы бар қуат сымын пайдаланыңыз.
- Іске қосқанда электр қозғалтқышы тоқтал қалмасын.
- Электр қозғалтқыштың жұмыс кезінде жоңқаны шығаруға қатал тыйым салынады.
- Бұрғыларды өзгерту және осы қозғалтқыш құрылғыға арналмаған алмалы-салмалы саптамаларды және жарақтарды қолдануға қатал тыйым салынады.
- Жұмыс кезінде қозғалтқыш құрылғыға қатты күш салмаңыз - ол бұрғыны майыстырып қозғалтқышқа шамадан тыс күш келтіруі мүмкін.
- Бұрғы бұрғылап жатқан затта қысылып қалмасын. Бұл жағдай орын алса, оны құрылғының қозғалтқышы көмегімен шығаруға тырыспаңыз. Бұл қозғалтқыш құрылғының бұзылуына әкелуі мүмкін.
- Қысылып қалған бұрғыларды балға немесе басқа заттарды қолданып шығаруға қатал тыйым салынады - металл бөлшектері пайдаланушыға да, қасындағы адамдарға да зиян келтіруі мүмкін.
- Ұзақ қолдану кезінде электр құрылғысының қызып кетуіне жол бермеңіз.
- Пайдалану кезінде, әсіресе, сырғанақ немесе тегіс емес беттерде, сонымен бірге, құздардың, көлбеу жерлердің жанында немесе биік жағдайларда жұмыс істегенде, пайдаланушы мен электр құрал екеуінің құлау ықтималдығын жою керек (қоршау құрылыстарын немесе алдын алу құралдарын пайдалану керек).
- Фимарал құрылыстарын бұзуға қатысты әрекеттердің барысында мұндай әрекеттердің ықпалын дұрыс бағалауды орындау және қажетті сақтық шараларын қолдану керек. Мысалы, жұмыс үшін дұрыс жерді таңдаңыз және қоқыстардың құлау бағытына байланысты қашу бағдарларын қарастырыңыз.
- Жұмыстағы жолды орындау кезінде арнайы қауіпсіздік ережелерін сақтау керек (міндетті жол белгілерін орнатыңыз, тиісті киімдерді, т.б. киіңіз).



Ескерту: егеуқұммен өңдеу, кесу, аралау, тегістеу, бұрғылау және басқа құрылғыс саласының әрекеттері тудырған шаңда бар химиялық заттар қатерлі ісікке, туа біткен жеткіліксіздікке әкелуі немесе бала табу қабілетіне зиян тигізуі мүмкін. Кейбір химиялық заттардың ондары:

- құралда кез келген жөндеу және ауыстыру жұмысын өткізу алдында ашаны суыру керек;
- мөлдір екі кремний оксиді және қабырғалар мен цементтегі басқа құрылыс өнімдері; химиялық жолмен өңделген ағаштағы хром күшаласы (ССА). Бұл заттар тигізетін зиянның дәрежесі осы жұмыстарды орындау жиілігіне байланысты болады. Осы химиялық заттарға тиюді азайтқыңыз келсе, желдету бар жерде жұмыс істеміз және қауіпсіздік сертификаттары бар құралдарды пайдалану керек (мысалы, шағын шаң сүзгісі бар шаң маскасын).

Нұсқаулықта қолданылатын таңбалар

Пайдалану нұсқаулығында төменде берілген таңбалар қоладнылады, олардың мағынасын есте сақтаңыз. Таңбаларды дұрыс түсіндіру электр құралды дұрыс және қауіпсіз қолдануға көмектеседі.

Таңба

Мағына

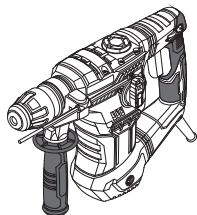

Перфоратор / электрлі ұрғыш балға
Сұр түспен белгіленген аумақтар жұмсақ қабат (оқшауланған қабаты бар).

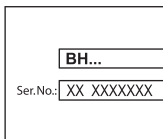

Сериялық нөмір бар жапсырма:
BH ... / H ... - үлгі;
XX - өндіру күні;
XXXXXXX - сериялық нөмір.



SDS PLUS жүйесі (сайманның патронының немесе соңының түрі).



SDS MAX жүйесі (сайманның патронының немесе соңының түрі).



HEX-17 жүйесі (сайманның патронының немесе соңының түрі).

Таңба

Мағына



Қауіпсіздік техникасы туралы барлық нұсқаулармен және нұсқаулармен танысыңыз.



Қорғағыш көзілдірікті киіңіз.



Қорғағыш құлаққапты киіңіз.



Шаңнан қорғайтын масканы киіңіз.



Монтаждық және реттеу жұмыстарын өткізу алдында электр құралды желіден өшіріңіз.



Жасырын электр сымдардың немесе тұрмыстық коммуникациялар магистральдарының зақымдалу қаупі.



Қозғалыс бағыты.



Айналу бағыты.



Бұғатталған.



Бұғаттаудан шығарылған.



"Бұрғылау" жұмыс режимі.



"Соққымен бұрғылау" жұмыс режимі.



Жұмысқа ыңғайлы күйге орнату үшін шапқыны айналдыруға мүмкіндік беретін арнайы режим.



"Ұңғылау" жұмыс режимі.

Таңба	Мағына
	Тыйым салынған әрекет.
	"Бұрғылау" жұмыс режимі.
	Тақтаны бұрғылау тек екпінсіз режимде.
	Қос оқшаулау / қорғау сыныбы.
	Назар аударыңыз. Маңызды ақпарат.
	Бұйым ЕО директиваларының негізгі талаптарына және Еуропалық Одақтың үйлестірілген стандарттарына сай екенін куәландыратын белгі.
	Пайдалы ақпарат.
	Қорғағыш қолғапты киіңіз.
	Электр құралды тұрмыстық қоқысқа лақтырмаңыз.

DWT
қозғалтқыш құралын қолдану салалары

Электрспаптары келесі жұмыс түрлерін жүзеге асыру мүмкіндігін береді:

[BH10-26 B, BH10-28 VB, BH12-28 VB, BH13-32 VB, BH15-32 VB, BH15-36 VB]

- ұңғылаусыз бұрғылау (ағаш, синтетикалық материалдар, металл);
- ұңғылау арқылы бұрғылау (кірпіш, бетон, табиғи тас);
- шабу (кірпіште, бетонда, таста астаушалар ұңғылау, ескі мозайканы жою және т.б.).

[BH16-42 VB]

- ұңғылау арқылы бұрғылау (кірпіш, бетон, табиғи тас);

- шабу (кірпіште, бетонда, таста астаушалар ұңғылау, ескі мозайканы жою және т.б.).

[H12-06 B, H13-05 B, H17-11 B]

- қабырғаларда және еден құрылыстарында қуыстар мен саңылауларды ұңғылау;
- ғимарат құрылыстарын бұзу (кірпіш немесе тас құрылысы, монолиттік бетон, т.б.);
- әр түрлі материалдарда немесе жаяу жолдарда (бетон, асфальт, жаяу жол тастары, қиыршық тастар қосылған топырақ, мұз, т.б.) жарықтардың пайда болуы немесе олардың босауы;
- мұздың, саздың, т.б. жарылып бөлінуі;
- бағаналар мен жер өзектерін қағу;
- әр түрлі материалдарды қалыптау.

Жоғарыдағы әрекеттер түрлерінің кейбіреулері жеткізу ауқымына кірмейтін арнайы қосалқы құралдарды қажет етеді және бұл нұсқаулықта сипатталмаған.

Қозғалтқыш құралдың құрамдастары

- 1 SDS PLUS жүйесі
- 2 Шаңнан қорғайтын тұрқы
- 3 Бекіту төлкесі
- 4 Көмекші тұтқа *
- 5 Қысу бұрандасы *
- 6 Тереңдік шектегіші *
- 7 Ауа алмасатын тесіктер
- 8 Қақпақ
- 9 Бұғаттау батырмасы
- 10 Режимдерді ауыстырып-қосқыш
- 11 Қосу / өшіру батырмасы
- 12 Жылдамдықтарды дискілі ауыстырғыш
- 13 Фланецтік кілт *
- 14 Майлағыш бар түтік *
- 15 Шаң жинағыш *
- 16 Тірек *
- 17 Функция қосқышы (бұрғылау / қашау)
- 18 Соғу берілісінің қосқышы (бұрғылау / соғу бұрғылау)
- 19 HEX-17 жүйесі
- 20 Сап *
- 21 Ауыстырып-қосқышты құрсаулау түймесі
- 22 SDS MAX жүйесі
- 23 Бүйірлік кілт *
- 24 Тісті тәж ұстауышы *
- 25 SDS PLUS адаптер *
- 26 Бұранда *
- 27 Бұрғылау балғасының ауыстырып-қосқышы *
- 28 Қуат индикаторы

* Қосымша құрамдастар

Кейбір суреттелген немесе сипатталған құрамдастар стандарттық жабдықтау ретінде қосылмаған.

Қозғалтқыш құралдың бөлшектерін орнату және жөнге салу

Қозғалтқыш құралмен кез келген жұмысты бастау алдында оны токтан ажыратып тастаңыз.



Бекіткіш бөлшектер бұрандаларын бұзып алмау үшін тым қатты тартпаңыз.



Кейбір элементтерді бекіту / шығару / орнату жолдары барлық қозғалтқыш құралдарда бірдей, бұл жағдайда ерекше модельдер суреттелмеген.

Қосымша тұтқа (1-2 сур. қараңыз)

Әрқашан, жұмыс кезінде **4** көмекші тұтқасын қолданыңыз. **4** көмекші тұтқасы пайдаланушыға ыңғайлы орналаса алады.

[BH10-26 B, BH10-28 VB, BH12-28 VB, BH13-32 VB, BH15-32 VB, BH15-36 VB, BH16-42 VB]

- **4** көмекші тұтқаны 1.1 сур. көрсетілгендей босатыңыз.
- **4** көмекші тұтқаны тиісті күйге орнатыңыз (1.2 сур. қараңыз).
- **4** көмекші тұтқаны 1.3 сур. көрсетілгендей етіп бекітіңіз.

[H12-06 B, H13-05 B, H17-11 B]

- Қысу гайкасын **20** 2.1 сур. көрсетілгендей босатыңыз.
- **4** көмекші тұтқаны тиісті күйге орнатыңыз (2.2 сур. қараңыз).
- Қысу гайкасын **20** 2.3 сур. көрсетілгендей тартыңыз.

Тереңдік шектегіші (3-8 сур. қараңыз)

Қажетті ұңғылау тереңдігін орнату үшін **6** тереңдік шектегішін қолданыңыз (3-8 сур. қараңыз).

[BH10-28 VB]

- **16** тіректі басып, ұстап тұрыңыз (3.1, 4.1 сур. қараңыз).
- Қажетті ұңғылау тереңдігін орнату үшін **6** тереңдік деңгейін жылжытыңыз (3.2, 4.2 сур. қараңыз).
- **16** тіректі жіберіңіз (3.3, 4.3 сур. қараңыз).

[BH10-26 B, BH12-28 VB, BH13-32 VB]

- **4** көмекші тұтқаны 5.1, 6.2 сур. көрсетілгендей босатыңыз.
- Қажетті ұңғылау тереңдігін орнату үшін **6** тереңдік деңгейін жылжытыңыз (5.2, 6.2 сур. араңыз).
- **4** көмекші тұтқаны 5.3, 6.2 сур. көрсетілгендей етіп бекітіңіз.

[BH15-32 VB]

- **5** қысу бұрандасын босатыңыз (7.1, 8.2 сур. қараңыз).
- Қажетті ұңғылау тереңдігін орнату үшін **6** тереңдік деңгейін жылжытыңыз (7.2, 8.2 сур. араңыз).
- **5** қысу бұрандасын бекемдеңіз (7.3, 8.2 сур. қараңыз).

Жарақтарды орнату / ауыстыру (9-11 сур. қараңыз)

[BH10-26 B, BH10-28 VB, BH12-28 VB, BH13-32 VB, BH15-32 VB, BH15-36 VB, BH16-42 VB, H13-05 B, H17-11 B]



Құралды бекіту кезінде 2 шаңнан қорғау қабы зақымдалмағанын тексеріңіз. Зақымдалған жағдайда 2 шаңнан қорғау қабын арнайы DWT сервистік орталығында дереу ауыстыру керек.



SDS PLUS және SDS MAX бұрғыла-ры SDS PLUS және SDS MAX патрондарының дизайнының ерекшеліктеріне байланысты белгілі бір ауқымда еркін қозғала алады. Осы себепті жұктемесіз бос жұмыс істегенде радиалдық ауытқу пайда болады, ол бұрғылау кезінде автоматты түрде ортаға келтіріледі. Бұл тесік бұрғылау дәлдігіне әсер етпейді.

- Бұрғылау (қашау) балғасын орнату алдында, оны тазалаңыз және артқы ілмегіне жұқа қабатпен май жағыңыз.

• Бұрғыны (кескішті) бекіткенде:

- бекіту төлкесін **3** артқа жылжытыңыз және осы күйде ұстаңыз (9.1 сур. қараңыз);
- бұрғыны (қашауды) (аздап бұрап) патронға **1 (SDS PLUS)** немесе тоқтатқыш жанындағы патронға **22 (SDS MAX)** кіргізіңіз (9.2 сур. қараңыз);
- бекіту төлкесін **3** босатыңыз (9.3 сур. қараңыз);
- **1** патроннан (**SDS PLUS**) немесе патроннан **22 (SDS MAX)** алуға тырысу арқылы бұрғының (кескіштің) бекітілуін сынаңыз.

• Бұрғыны (кескішті) алғанда:

- бекіту төлкесін **3** артқа жылжытыңыз және осы күйде ұстаңыз (10.1 сур. қараңыз);
- бұрғыны (қашауды) патроннан **1 (SDS PLUS)** немесе патроннан **22 (SDS MAX)** шығарыңыз (10.2 сур. қараңыз);
- бекіту төлкесін **3** босатыңыз (10.3 сур. қараңыз).

[H12-06 B]

- Бекіту шайбасын **3** артқа жылжытып, орнында ұстап тұрыңыз (11.1 сур. қараңыз).
- Керек-жарақты орнатыңыз / ауыстырыңыз. Жұмыс қосалқы құралын орнатқанда артқы ілмекті алдын ала тазалау керек (11.2 сур. қараңыз).
- Бекіту шайбасын **3** жіберіңіз (11.3 сур. қараңыз).



Бұрғыны (қашауды) патроннан алғанда қолғапты пайдалану керек, өйткені бұрғы (қашау) ұзақ бұрғылаудан кейін қауіпті түрде ыстық болуы мүмкін.

Шаңнан қорғайтын тұрқысын ауыстыру (12 сур. қараңыз)

[BH10-26 B, BH10-28 VB, BH12-28 VB, BH13-32 VB, BH15-32 VB, BH15-36 VB, BH16-42 VB, H13-05 B, H17-11 B]



Шаңнан қорғайтын корпус 2 SDS PLUS патронына немесе SDS MAX патронына шаңның кіруінен қорғайды. Шаңнан қорғау корпусы 2 зақымдалған электр құралды ешқашан пайдаланбаңыз. Зақымдалса, оны дереу ауыстыру керек. Мұны өзіңіз істей аласыз немесе DWT сервистік орталығына хабарласа аласыз.

- 3 бекіту төлкесін артқа қарай ауыстырып, оны осы күйінде ұстап тұрыңыз (12.1 сур. қараңыз).
- 2 шаңнан қорғайтын тұрқыны тартып, оны шығарыңыз (12.2 сур. қараңыз).
- 2 жаңа қорғау тұрқысын орнатыңыз (12.3 сур. қараңыз).
- 3 бекіту төлкесін босатыңыз (12.4 сур. қараңыз).

SDS PLUS патронына арналған адаптер

[BH10-26 B, BH10-28 VB, BH12-28 VB, BH13-32 VB, BH15-32 VB, BH15-36 VB]

- 25 SDS PLUS адаптері және 26 бұрандасы 24 тісті шеңбер патроны пайдалануға мүмкіндік береді.
- 25 SDS PLUS адаптерін соққымен бұрғылау немесе қашау жұмыс режимдерінде ешқашан пайдаланбаңыз.
- SDS PLUS жүйесіне тиесілі емес бұрғыларға, екпінді бұрғылауға рұқсат етілмейді.

Тісті шеңбер патронын бекіту / ажырату (13-14 сур. қараңыз)

[BH10-26 B, BH10-28 VB, BH12-28 VB, BH13-32 VB, BH15-32 VB, BH15-36 VB]

- 24 бекітілген патронын 25 (SDS PLUS) адаптеріне бұраңыз және 26 бұрандасымен құлыптаңыз (13 сур. қараңыз).
- 25 (SDS PLUS) адаптерін 1 (SDS PLUS) патронына бұрғыны (қашауды) бекітумен бірдей қадамдарды қайталап орнатыңыз (14 сур. қараңыз).
- Бөлшектеу кезінде жоғарыда сипатталған әрекеттерді кері қарай қайталаңыз.



Назар аударыңыз: 24 тісті шеңбер патронын бекіту / ажырату үдерісінде 26 бұрандасында сол жақ ирек ойма болатынын ескеріңіз.

Жарақтарды орнату / ауыстыру (15 сур. қараңыз)

[BH10-26 B, BH10-28 VB, BH12-28 VB, BH13-32 VB, BH15-32 VB, BH15-36 VB]

- Жұдырықшалар тұтқасын бұрғы патронының кілті 27 арқылы босатыңыз, содан кейін тісті

тәж патронының білігін 24 (15 сур. қараңыз) жұдырықшалар қосалқы құралды орнатуға / ауыстыруға мүмкіндік беретіндей қашықтыққа бір бірінен ары жылжығанша қолмен сағат тіліне қарсы бұраңыз.

- Жарақты орнатыңыз / ауыстырыңыз.
- Орнатылған элементтерді бекіту үшін 24 патронның тісті тәжінің құралын қолыңызбен сағат тілінің бойымен бұрыңыз.
- Патронның бүйірлік бетіндегі үш саңылаудың әрқайсысына бірдей айналдыру моментін қолданып, тісті тәж патронының жұдырықшаларын 24 бұрғы патронының кілті 27 арқылы тартыңыз.



Ұзақ істегенде бұрғылар қызып кетуі мүмкін; оны шығару үшін қолғап қолданыңыз.

Қозғалтқыш құралды алғашқы рет іске қосу

- Әрдайым дұрыс электр кернеуін қолданыңыз: Қозғалтқыш құралдың электр кернеуі құралдың жеке мәліметтері бар тілімшеде көрсетілген электр кернеуіне сәйкес болуы керек.
- Электрсабы майланған және қолдануға дайын күйінде жеткізіледі.
- Жаңа электрсабы үшін оның жеке бөліктерінің толық жүктелуін іске қосу үшін біршама уақыт қажет болады. Іске қосу кезеңінің ұзақтығы бұл шамамен 5 жұмыс сағаты.
- Жағу материалына қызу үшін біршама уақыт қажет. Қоршаған ортаның температурасына байланысты бұл уақыт кезеңі шамамен 15 с тан бастап (қоршаған орта температурасы 32°C кезінде) 2 минутқа дейін (қоршаған орта температурасы 0°C кезінде) өзгеруі мүмкін.

Қозғалтқыш құралды қосу / өшіру

[BH10-26 B, BH10-28 VB, BH12-28 VB, BH13-32 VB, BH15-32 VB, BH15-36 VB, BH16-42 VB]

- **Қосу:**
Қосу / ажырату қосқышты 11 басыңыз.
- **Өшіру:**
Қосу / ажырату қосқышты 11 жіберіңіз.

[H12-06 B, H13-05 B]

Қысқа уақытқа қосу / өшіру

Қосу үшін қосу / өшіру түймесін 11 басып ұстаңыз, өшіру үшін - жіберіңіз.

Ұзақ уақытқа қосу / өшіру

- **Қосу:**
Қосу үшін қосу / өшіру түймесін 11 басып құрсаулау түймесімен қосу / өшіру түймесінде 21 бекітіңіз.
- **Өшіру:**
Қосу / өшіру батырмасын 11 басыңыз содан кейін жіберіңіз.

[Н17-11 В]

Қысқа уақытқа қосу / өшіру

Қосу үшін қосу / өшіру түймесін 11 басып ұстаңыз, өшіру үшін - жіберіңіз.

Ұзақ уақытқа қосу / өшіру

Қосу:

Қосу / өшіру түймесін 11 басып, құлыптау түймесін 21 жоғары жылжыту арқылы орнына құлыптаңыз.

Өшіру:

Қосу / өшіру батырмасын 11 басыңыз содан кейін жіберіңіз.

Қозғалтқыш құралдың дизайн мүмкіндіктері

Жұмыс режимін реттегіш (16-18 сур. қараңыз)



Жұмыс режимдерін ауыстырып-қосқыш қозғалтқыштың ажыратулы режимінде ғана жүзеге асырылады.



10 және 17 функция қосқыштары функция қосқышын орнату күйінде бекіту үшін пайдаланылатын 9 құлыптау түймесімен бекітіледі. Қажет жұмыс режимін орнату үшін 9 түймесін басып тұрып, 10 немесе 17 қосқыштарын бұраңыз.

[ВН10-28 ВВ, ВН15-32 ВВ]

10 режимдерді ауыстырып-қосқышы аспаптың жұмыс режимдерін ауыстыруға арналған (16 сур. қараңыз):

Бұрғылау кезінде (10 режимдерді ауыстырып-қосқышын 16.1 суретінде көрсетілгендей күйге орнатыңыз) - ағаштың, синтетиканың, металдың екпінді бұрғылауы емес.

Екпінді бұрғылау (10 ауыстырып-қосқышын 16.2 суретінде көрсетілгендей күйге орнатыңыз) - кірпіш, бетон, табиғи тас қалауындағы екпінді бұрғылау.

Бұрғылау айналмалары (10 ауыстырып-қосқышын 16.3 суретінде көрсетілгендей күйге орнатыңыз) - бұл режим электрсабына жұмыс істеу мүмкіндігін бермейді, бірақ кескішті ұңғылау жұмыстары үшін ыңғайлы жағдайға орнату мүмкіндігін береді.

Шабу (10 ауыстырып-қосқышын 16.4 суретінде көрсетілгендей күйге орнатыңыз) - кірпіш қалауындағы, бетондағы, тастағы каналдарды ұңғылау, керамикалық тақталарды жою.

[ВН10-26 В, ВН12-28 ВВ, ВН13-32 ВВ, ВН15-36 ВВ]

17 және 18 функция қосқыштары құралдың келесі жұмыс режимдерін ауыстыруға арналған (17 сур. қараңыз):

Бұрғылау (17 және 18 функция қосқыштарын 17.1 суретінде көрсетілген күйлерге орнатыңыз) - ағашта, синтетикада, металда соғусыз бұрғылау.

Соққымен бұрғылау (17 және 18 функциялар ауыстырғышын 17.2 суретінде көрсетілген орындарға орнатыңыз) - таста, бетонда, табиғи таста соққымен бұрғылау.

Шабу (17 және 18 функция қосқыштарын 17.3 суретінде көрсетілген күйлерге орнатыңыз) - таста, бетонда, табиғи таста қашау, керамикалық плиткаларды алу.

[ВН16-42 ВВ]

Соққымен бұрғылау (10 ауыстырып-қосқышын 18.1 суретінде көрсетілгендей күйге орнатыңыз) - таста, бетонда, табиғи таста соққымен бұрғылау.

Шабу (10 ауыстырып-қосқышын 18.2 суретінде көрсетілгендей күйге орнатыңыз) - таста, бетонда, табиғи таста қашау, керамикалық плиткаларды алу.



Жұмыс режимдері арасында ауысуды оңайырақ ету үшін 1 патроның (SDS PLUS) немесе 22 патроның (SDS MAX) қолмен азғантай бұраңыз.

Жылдамдықтарды дискілі ауыстырғыш

[ВН10-28 ВВ, ВН12-28 ВВ, ВН13-32 ВВ, ВН15-32 ВВ, ВН15-36 ВВ, ВН16-42 ВВ]

Қажет айналымдар және соққылар жиілігін орнату үшін 12 жылдамдықты басқару тетігін пайдаланыңыз.

Талап етілетін жылдамдық материалға байланысты болып, тәжірибелік сынақтар арқылы анықталуы мүмкін.

Электрсабымен ұзақ уақыт бойы төмен жылдамдықпен жұмыс істеу кезінде, оны 3 минут бойы салқындату қажет. Оны жасау үшін ең жоғары жылдамдықты орнатып, электрсабын жұмыс істеміңіз.

Дірілден қорғау жүйесі

[ВН10-28 ВВ, ВН12-28 ВВ, ВН13-32 ВВ, ВН15-32 ВВ, ВН15-36 ВВ, ВН16-42 ВВ, Н13-05 В, Н17-11 В]

Дірілден қорғау жүйесі операторға дірілдің әсерін (жұмыс кезінде) азайтуға арналған.

Қорғағыш муфта

[ВН10-26 В, ВН10-28 ВВ, ВН12-28 ВВ, ВН13-32 ВВ, ВН15-32 ВВ, ВН15-36 ВВ, ВН16-42 ВВ]

Қорғағыш муфта аспаптың шектен тыс жүктелуінен және бұрғылау кезінде элементтер жабысқан жағдайда бұзылудан қорғайды.

Қуат индикаторы

[ВН16-42 ВВ]

Қуат индикаторы 28 электр құрал желіге қосылғанда және қосуға дайын кезде қосылады.

Қозғалтыш құралды қолданубойынша ұсыныстар



Денеге дiрiл әсерiн азайту үшiн жұмыс iстеп жатқанда қалың, жұмсақ қолғапты киңiз.



Әрқашан жұмыс кезiнде 4 қосымша тұтқаны қолданыңыз, бұл сiздiң электрспабыңыздың ең жақсы бақылауын қамтамасыз ете отырып, серпудi азайтады.

Бұрғылау (19-23 сур. қараңыз)

[ВН10-26 В, ВН10-28 ВВ, ВН12-28 ВВ, ВН13-32 ВВ, ВН15-32 ВВ, ВН15-36 ВВ]



Назар аударыңыз: ағаш және металлды бұрғылау тек екпiнсiз бұрғылау режiмiнде жүргiзiледi.

- Металл затта тесiк бұрғылағанда (түстi металл және оның қорытпаларын қоспағанда) үнеми бұрғыны бiраз майлап тұрыңыз.
- Қатты металлдарды бұрғылаған кезде көбiрек күш қосыңыз және төменiрек айналу жылдамдығын орнатыңыз.
- Металл затта диаметрi үлкен тесiк бұрғылаған кезде, алғашында диаметрi кiшкентай тесiк бұрғылап оны керектi мөлшерге дейiн үлкейтiңiз (19 сур. қараңыз).
- Ағашта тесiк бұрғылаған кезде бұрғының шығу жерiнде жарылыс пайда болмау үшiн 20 сур. көрсетiлген нұсқауларды орындаңыз.
- Жылтыратылған кафедрi тақталарын бұрғылау кезiнде бұрғының центрлеу дәлдiгiн жақсарту үшiн және жалтырағын зақымдалудан қорғау үшiн шамаланатын орталық саңылауында желiмтек лентаны қолданыңыз және тек осыдан кейiн ғана бұрғылаңыз (21 сур. қараңыз). **Назар аударыңыз: тақтаны бұрғылау тек екпiнсiз режiмде.**

Соққымен бұрғылау (22-23 сур. қараңыз)

[ВН10-26 В, ВН10-28 ВВ, ВН12-28 ВВ, ВН13-32 ВВ, ВН15-32 ВВ, ВН15-36 ВВ, ВН16-42 ВВ]

- Екпiндi бұрғылау кезiнде екпiндi механизм конструкциясының арқасында нәтиже сiздiң электрспабыңызға қолданылатын қысу қуатына байланысты болмайды. Сондықтан сiздiң аспабыңызға шектен тыс қысым бермеңiз, себебi ол бұрғының сыналануына және қозғалтқыштың жүктелуiне әкеп соқтырады.
- Қабырға немесе төбенi бұрғылаған кезде шығатын шаңды азайту үшiн 22-23 сур. көрсетiлген нұсқауларды орындаңыз. Төбелердегi бұрғылау тесiктерiне арналған 22 суретте көрсетiлгендей, шаң жинағышын 15 орнатыңыз.

Қашау

- Жұмыс iстегенде жұмыс қосалқы құралын өңделiп жатқан материалға тиiстi түрде реттеңiз: шиекке тымы жақын емес, өйткенi электр құралдың орнын жиi ауыстыру керек

болады, бiрақ тым алыс емес, өйткенi қосалқы құрал өңделiп жатқан материалда тұрып қалуы мүмкiн.

- Екi қолмен қатты ұстап тұрып, электр құралды басыңыз. Артық күштi пайдаланбаңыз: соғу механизмінің қуаты тиiмдi жұмыс үшiн жеткiлiктi.
- Жұмыс қосалқы құралының өңделiп жатқан материалға артық кiруiн болдырмаңыз (мысалы, топырақты босатқанда немесе ғимарал құрылыстарын бзу барысында), өйткенi жұмыс қосалқы құралы тұрып қалуы мүмкiн.
- Жұмыс iстеп жатқан қосалқы құрал пайдалану кезiнде материалда тұрып қалса, оны электр құралын иiнтiрек ретiнде пайдаланып босатуға әрекеттенбеңiз, өйткенi электр құрал зақымдалуы мүмкiн. Электр құралды кептелген қосалқы құралдан алыңыз. Кептелген қосалқы құралды босату үшiн басқа қосалқы құралды пайдаланып жұмысты жалғастырыңыз. **Ескертпе: кептелген жұмыс iстеп жатқан қосалқы құралдарды ұрып шығаруға немесе бөгде құралдардың немесе заттардың (құбыр бөлiктерi, жүкшығынлар, домкраттар, т.б.) айналдыруға және шығаруға әрекеттенуге қатаң тыйым салынады.**

Қозғалтқыш құралды жөндеу / алдын алу шаралары

Қозғалтқыш құралмен кез кезлген жұмысты бастау алдында оны токтан ажыратып тастаңыз.

Электр құралды майлау

Электр құралы майының мөлшерiн 30 сағат жұмыс iстеген сайын және көмiр шетқаны ауыстырғаннан кейiн тексеру керек. Бұны орындау мақсатында қақпақты 8 (қақпақ 8 болттарын босату үшiн, **Н17-11 В** бүйiрлi кiптiн 23 пайдаланыңыз) босату үшiн фланецтi сомын кiлттi 13 пайдаланыңыз, майлағыш мөлшерiн тексерiп, қажет болғанда қосыңыз. Түпiктегi 14 арнайы майды пайдаланыңыз.



Электр құралды майсыз немесе жеткiлiксiз май көлемiмен пайдалануға болмайды, өйткенi бұл электр құралдың бұзылуына әкелуi немесе кепiлдiк бойынша жөндеу құқығының жоюылуына себеп болуы мүмкiн.

Қозғалтқыш құралды тазалау

Құрылғыны ұзақ уақыт қолданудың маңызды талабы - оны таза ұстау. Құрылғыны әрдайым сығылған ауамен ауа алмасатын тесiктерiнен үрлеп тазартып тұрыңыз 7.

Сатудан кейiнгi қызмет және өтiнiм бойынша қызмет

Бiздiң сатудан кейiнгi қызмет өнiмге техникалық қызмет көрсетуге және оны жөндеуге, сонымен бiрге, қосалқы бөлшектерге қатысты

сұрақтарыңызға жауап береді. Сондай-ақ, сервистік орталықтар туралы ақпаратты, бөліктердің диаграммаларын және қосалқы бөлшектер туралы ақпаратты мына бетте табуға болады: www.dwt-pt.com.

Электр құралдарын тасымалдау

- Тасымалдау кезінде қаптамаға ешбір механикалық әсерді тигізуге болмайды.
- Жүкті түсіргенде / жүктегенде қысып орау қағидатымен жұмыс істейтін ешбір технология түрін пайдалануға рұқсат етілмеген.

Қоршаған ортаны сақтау



Шикізатты қоқыс ретінде пайдаға асырудың орнына қайта қолдануға жіберіңіз.

Электр құралы, жарақаттар және бума қоршаған ортаға зиянсыз қайда қолдануға жіберілуі керек. Пластикалық компоненттер сыныпталған қайта қолдану үшін белгіленген. Бұл нұсқаулар қайта қолданылатын хлорин қосылмаған қағазда басып шығарылған.

Өндіруші өзгерістер енгізуі мүмкін.

Қазақ тілі
Автовары «130»

BH13-32 VB · BH12-28 VB · BH10-28 VB · BH10-26 BJ
[BH15-36 VB · BH15-32 VB]

قبل تنفيذ اي اعمال على الاداة الكهربائية فانه يجب فصلها عن مصدر الطاقة.

تشحيم العدة الكهربائية

يجب فحص كمية زيت تشحيم الاداة الكهربائية بانتظام بعد كل 30 ساعة من التشغيل، وكذلك بعد استبدال الفرش الكربونية. وللقيام بهذا، استخدم مفتاح ربط الشفة 13 لإزالة الغطاء 8 (وبالنسبة إلى H17-11 B، استخدم مفتاح أن مقاس 23 لفك مسامير الغطاء 8)، افحص كمية زيت التشحيم وأضف منه، إذا احتجت لهذا. استخدم الشحم الخاص من الأنابيب 14.

يحظر استخدام العدة الكهربائية دون شحوم أو مع كمية غير كافية منها لأن هذا قد يؤدي إلى كسر العدة الكهربائية أو يمكن أن يبطل حرك في ضمان الإصلاح.



تنظيف الاداة الكهربائية

لا بد من المحافظة على نظافة الاداة الكهربائية للحصول على استخدام آمن على المدى الطويل. قم بتنظيف الاداة الكهربائية بانتظام باستخدام الهواء المضغوط من خلال فتحات التهوية رقم 7.

خدمة ما بعد البيع وخدمة التطبيق

تجيب خدمة ما بعد البيع لدينا على جميع تساؤلاتكم المتعلقة بصيانة المنتج الخاص بكم وإصلاحه، بالإضافة إلى قطع الغيار. كما يمكنكم أيضًا الحصول على معلومات حول مراكز الخدمة ومخططات الأجزاء وقطع الغيار على: www.dwt-pt.com

نقل

الأدوات الكهربائية

- يجب ألا يسقط أي شيء ميكانيكي على العبوة أثناء النقل مطلقًا.
- لا يجوز استخدام أي نوع من أنواع التقيبات التي تعمل وفق مبدأ تثبيت العبوة عند التفريغ/التحميل.

حماية البيئة

احرص على إعادة تدوير المواد الخام بدلاً من التخلص منها ككفايات.



ينبغي فرز الأدوات الكهربائية والملحقات والعبوات لإعادة تدويرها بحيث تكون صديقة للبيئة. تم تصنيف مكونات البلاستيك كفضة من فئات إعادة التدوير. طُبعت هذه التعليمات على ورق مُعاد تدويره ومُصنَّع بدون كلور.

انتبه: لا يمكنك ثقب المواد الخشبية والمعدنية إلا في وضع تشغيل الثقب بدون تأثير.



- احرص على تشحيم لقمة الثقب بانتظام عند ثقب فتحات في المعادن (باستثناء ثقب المعادن غير الحديدية وسبائكها).
- عند ثقب المعادن الصلبة، استخدم قوة إضافية على الاداة الكهربائية وقلل سرعة الدوران.
- عند ثقب فتحات كبيرة القطر في معدن، احرص أولاً على ثقب فتحة يكون قطرها أصغر ووسعها حتى تصل إلى القطر المطلوب (انظر الشكل رقم 19).
- تجنب تقسيم السطح عند نقطة خروج لقمة الثقب عند ثقب فتحات في الخشب، اتبع التعليمات الموضحة في الشكل رقم 20.
- عند ثقب فتحات في السيراميك المزجج، لتحسين دقة تركز الثقب وحفظ التزجيج من التلوث، ضع شريطاً لاصقاً على منتصف الفتحة المقترضة وأبدأ الثقب بعد ذلك (انظر الشكل رقم 21). انتبه: لا يمكنك ثقب البلاط إلا في وضع تشغيل الثقب بدون تأثير.

الثقب بالطرق (انظر الشكل رقم 22-23)

BH13-32 VB · BH12-28 VB · BH10-28 VB · BH10-26 BJ
[BH16-42 VB · BH15-36 VB · BH15-32 VB]

- لا تعتمد النتيجة عند الثقب بالية التصادم على قوة الضغط الميوزل على الاداة الكهربائية الذي يرجع إلى تصميم البية التصادم، وهذا هو سبب عدم الضغط بقوة على الاداة الكهربائية لأن ذلك قد يؤدي إلى تآكل المقاب وإجهاد المحرك.
- لتقليل الغبار الناتج عند ثقب فتحات في الجدران والأسقف، اتخذ الإجراءات المشار إليها في الشكل رقم 22-23. ركب مجمع الغبار رقم 15 كما هو موضح في الشكل رقم 22 لثقب فتحات في الأسقف.

الحفر

- عند العمل، تأكد من ضبط الملحق المستخدم بطريقة صحيحة بالمواد المراد معالجتها: يجب ألا يكون قريباً جداً من الحافة لأن أداة الطاقة سيتوجب استبدالها كثيراً، ولا بعيداً جداً حيث إن الملحق يمكن أن يعلق في المواد المراد معالجتها.
- اضغط على أداة الطاقة مع الإمسك بإحكام باستخدام كلتا اليدين. لا تستخدم طاقة زائدة: قوة البية الطرق كافية للقيام بأداء موثّر.
- تجنب التسرب الزائد للملحق المستخدم في المواد المراد معالجتها (على سبيل المثال، عند تفكيك التربة أو في عملية تنمير هيكل المباني) لأن الملحق المستخدم قد يعلق.
- إذا علق الملحق المستخدم في المواد أثناء التشغيل، فلا تحاول تحريره باستخدام أداة الطاقة كدراع لأن أداة الطاقة يمكن أن تتلف. قم بإزالة أداة الطاقة من الملحق المحشور. تابع التشغيل باستخدام ملحق آخر لكي تحرر الملحق المحشور. لاحظ: يحظر بشدة الطرق على الملحقات المحشورة أو أرجحتها أو محاولة استخراجها باستخدام أدوات أو أجسام غريبة (قطع من الأنابيب، والرافعات، وما إلى ذلك).

تحتفظ الشركة المصنعة بحقوقها في إمكانية إجراء تغييرات.

التشغيل:

الثقب بالطرق (اضبط مفتاح الوظيفة رقم 10 على الوضع الموضح في الشكل رقم 18.1) - الثقب بالطرق في البناء، الخرسانة، الحجر الطبيعي.

اضغط على مفتاح التشغيل / إيقاف التشغيل 11 وأغلقه بزر الإغلاق 21 لتحريكه إلى أعلى.

إيقاف التشغيل:

الثقب بالإزميل (اضبط مفتاح الوظيفة رقم 10 على الوضع الموضح في الشكل رقم 18.2) - يتم إجراء الثقب بالإزميل في البناء والخرسانة والحجر وإزالة بلاط السيراميك.

انقع مفتاح التشغيل / إيقاف التشغيل وحرره 11.

ميزات تصميم
الأداة الكهربائية

مفتاح الوظائف (انظر الشكل رقم 16-18)

للتبديل بين أوضاع التشغيل بسهولة، قم بتدوير المقبض رقم 1 (SDS PLUS) أو المقبض رقم 22 (SDS MAX) بعض الشيء يدويًا.



محدد سرعة يُدار بالإبهام

يجب تغيير أوضاع التشغيل في وضع إيقاف تشغيل محرك الأداة فقط.



[BH15-32 VB · BH13-32 VB · BH12-28 VB · BH10-28 VB]
[BH16-42 VB · BH15-36 VB]

استخدم محدد السرعة المدار بالإبهام رقم 12 لتعيين عدد الدورات وتحدد السرعة المطلوب.

مفتاح الوظيفة رقم 10 و 17 مزود بزر قفل رقم 9 والذي يستخدم لتثبيت مفتاح الوظيفة رقم في وضع معين. ادر مفتاح الوظيفة رقم 10 و 17 مع الضغط على الزر رقم 9 لتعيين وضع التشغيل المطلوب.



[BH15-32 VB · BH10-28 VB]

عند تشغيل الأداة الكهربائية بسرعة منخفضة لفترة طويلة، يجب أن يتم تبريدها لمدة 3 دقائق. وللقيام بذلك، اضبط الحد الأقصى للسرعة وارك الأداة تعمل في وضع السكون.

مفتاح الوظيفة رقم 10 مصمم لتبديل أوضاع تشغيل الأداة التالية (انظر الشكل رقم 16):

نظام الحماية من الاهتزاز
[BH15-32 VB · BH13-32 VB · BH12-28 VB · BH10-28 VB]
[H17-11 B · H13-05 B · BH16-42 VB · BH15-36 VB]

تم تصميم نظام الحماية من الاهتزاز للحد من تأثير الاهتزاز (أثناء التشغيل) على المشغل.

الثقب (اضبط مفتاح الوظيفة رقم 10 على الوضع الموضح في الشكل رقم 16.1) - الثقب بدون طرق في الخشب، أو المواد الصناعية، أو المعدن.

الثقب بالطرق (اضبط مفتاح الوظيفة رقم 10 على الوضع الموضح في الشكل رقم 16.2) - الثقب بالطرق في البناء، الخرسانة، الحجر الطبيعي.

نظام الحماية من الاهتزاز
[BH13-32 VB · BH12-28 VB · BH10-28 VB · BH10-26 B]
[BH16-42 VB · BH15-36 VB · BH15-32 VB]

يحمي قابض السلامة الأداة الكهربائية من الحمل الزائد والتلف في حالة تركيب ملحق أثناء عملية الثقب.

دوران الإزميل (اضبط المفتاح رقم 10 على الوضع الموضح في الشكل رقم 16.3) - لا يسمح هذا الوضع بتشغيل الأداة الكهربائية الخاصة بك، ولكنه يسمح بإعداد الإزميل في وضع مريح لأعمال الحفر بالإزميل.

الثقب بالإزميل (اضبط مفتاح الوظيفة رقم 10 على الوضع الموضح في الشكل رقم 16.4) - يتم إجراء الثقب بالإزميل في البناء والخرسانة والحجر وإزالة بلاط السيراميك.

[BH15-36 VB · BH13-32 VB · BH12-28 VB · BH10-26 B]

[BH16-42 VB]

يكون مؤشر الطاقة 28 قيد التشغيل عندما تكون أداة التشغيل متصلة بالمأخذ الرئيسي وجاهزة للتشغيل.

تم تصميم مفاتيح الوظائف رقم 17 و 18 لتشغيل أوضاع التشغيل التالية الخاصة بالأداة الكهربائية (انظر الشكل رقم 17):

الثقب (ضبط مفاتيح الوظائف رقم 17 و 18 بالأوضاع المحددة في الشكل رقم 17.1) - الثقب بدون الطرق في المواد الخشبية والصناعية والمعدنية.

الثقب بالطرق (ضبط مفاتيح الوظائف رقم 17 و 18 بالأوضاع المحددة في الشكل رقم 17.2) - الثقب بالطرق في مواد البناء والخرسانة والأحجار الطبيعية.

الحفر (ضبط مفاتيح الوظائف رقم 17 و 18 بالأوضاع المحددة في الشكل رقم 17.3) - عمل فتحات في مواد البناء والخرسانة والأحجار وإزالة السيراميك.

نوصيات بشأن

تشغيل الأداة الكهربائية

يُعين عليك ارتداء قفازات سميكة وناعمة عند العمل للحد من تأثير الاهتزاز على جسمك.



استخدم دائما المقبض الإضافي رقم 4 عند العمل، حيث سيضمن لك تحكماً أفضل في الأداة الكهربائية ويقلل من الارتداد.



الشكل رقم 15) حتى تتحرك الكامات بعيداً على مسافة تسمح بتركيب/استبدال الملحق.

- تركيب / استبدال الملحق. عند تركيب ملحق العمل، من الضروري تنظيف نهاية المساق أولاً (انظر الشكل 11.2).
- تحرير جلبة التثبيت 3 (انظر الشكل 11.3).
- استخدم المقفلات عند إزالة المثقاب (النحات) من المقبض، لأن المثقاب (النحات) يمكن أن يكون ساخناً بدرجة خطيرة بعد الحفر لمدة طويلة.



استبدال الغطاء الواقي من الغبار (انظر الشكل رقم 12)

قد تصبح لقمة الثقب دافئة للغاية مع الاستخدام لفترات طويلة؛ لذا يُرجى استخدام مقفلات لإزالتها.



التشغيل المبدئي الأدوات الكهربائية

- استخدم دائماً فطوية المتع الصحيحة؛ يجب أن يتطابق مصدر قدرة الجهد مع المعلومات المذكورة على لوحة تعريف الأداة الكهربائية.
- تم تشجيع الأداة الكهربائية بالقلع والأداة جاهزة للاستخدام.
- تحتاج الأداة الكهربائية الجديدة بعض الوقت لتشغيل أجزائها قبل أن يتم تشغيلها بالحمولة الكاملة. وتكون فترة التشغيل الأولية حوالي 5 ساعات من التشغيل.
- يتطلب شحم الترس وقتاً قصيراً ليصبح دافئاً، وفقاً لدرجة الحرارة المحيطة، يمكن أن يختلف وقت هذه الفترة بحد 15 ثانية تقريباً (في درجة الحرارة المحيطة التي تبلغ 32 درجة مئوية) وتصل إلى دقيقتين (في درجة الحرارة المحيطة التي تبلغ 0 درجة مئوية).

تشغيل / إيقاف تشغيل الأداة الكهربائية

BH13-32 VB · BH12-28 VB · BH10-28 VB · BH10-26 BJ
[BH16-42 VB · BH15-36 VB · BH15-32 VB]

التشغيل:

اضغط على مفتاح التشغيل / إيقاف التشغيل رقم 11.

إيقاف التشغيل:

حرر مفتاح التشغيل / إيقاف التشغيل رقم 11.

[H13-05 B · H12-06 B]

التشغيل / إيقاف التشغيل على المدى القصير

للتشغيل، اضغط مع الاستمرار على مفتاح التشغيل / إيقاف التشغيل رقم 11، لإيقاف التشغيل - قم بتحريره.

التشغيل / إيقاف التشغيل على المدى الطويل

التشغيل:

اضغط على مفتاح التشغيل / إيقاف التشغيل رقم 11 وقم بتأمينه في موضعه باستخدام زر التشغيل رقم 21.

إيقاف التشغيل:

ادفع مفتاح التشغيل / إيقاف التشغيل وحرره رقم 11.

[H17-11 B]

التشغيل / إيقاف التشغيل على المدى القصير

للتشغيل، اضغط مع الاستمرار على مفتاح التشغيل / إيقاف التشغيل رقم 11، لإيقاف التشغيل - قم بتحريره.

يمنع الغطاء الواقي من الغبار رقم 2 من الغبار من الدخول إلى قابض لقم المثقاب SDS PLUS أو مقبض SDS MAX. لا تستخدم أبداً الأداة الكهربائية مع غطاء حماية من الغبار تالف رقم 2 - وإذا كان الغطاء تالفًا، فيجب استبداله على الفور. يمكنك القيام بذلك بنفسك، أو الاتصال بمركز خدمة DWT.



- حرك جلبة التثبيت رقم 3 للخلف وثبتها في هذا الموضع (انظر الشكل رقم 12.1).
- اسحب غطاء الحماية من الغبار رقم 2 وأزله. (انظر الشكل رقم 12.2).
- ركب غطاء جديد للحماية من الغبار رقم 2 (انظر الشكل رقم 12.3).
- حرر جلبة التثبيت رقم 3 (انظر الشكل رقم 12.4).

محول لقابض لقم المثقاب SDS PLUS

BH13-32 VB · BH12-28 VB · BH10-28 VB · BH10-26 BJ
[BH15-36 VB · BH15-32 VB]

يمكن محول SDS PLUS رقم 25 والبرغي رقم 26 من استخدام قابض حافة الترس رقم 24.

لا تستخدم أبداً محول SDS PLUS رقم 25 في أوضاع الثقب بالنق أو عمليات التنطع.

غير مسموح بأدوات الثقب التي لا تنتمي لنظام SDS PLUS لإجراء عمليات الثقب بالطرق.

تركيب / فك قابض حافة الترس (انظر الشكل رقم 14-13)

BH13-32 VB · BH12-28 VB · BH10-28 VB · BH10-26 BJ
[BH15-36 VB · BH15-32 VB]

اربط قابض حافة الترس رقم 24 على المحول SDS PLUS رقم 25 وقم بتأمينه باستخدام البرغي رقم 26 (انظر الشكل رقم 13).

قم بتركيب المحول SDS PLUS رقم 25 في القابض رقم 1 (SDS PLUS)، وكرر الخطوات نفسها عند تركيب أداة الثقب (الإزميل) انظر الشكل رقم 14.

• عند الفك، كرر الخطوات الموصوفة أعلاه بالترتيب العكسي.



انتبه: ضع في اعتبارك أنه في عملية تركيب / فك قابض حافة الترس رقم 24، يحتوي البرغي رقم 26 على سن قلاووظ على الجانب الأيسر.

تركيب/ استبدال الملحقات (انظر الشكل رقم 15)

BH13-32 VB · BH12-28 VB · BH10-28 VB · BH10-26 BJ
[BH15-36 VB · BH15-32 VB]

حرر مقبض الكامات باستخدام مفتاح تثبيت رقم 27، ثم أدر عمود دوران مقبض حافة الترس رقم 24 في عكس اتجاه الساعة باستخدام بيك (انظر

- قم بتركيب المقبض الإضافي رقم 4 كما هو موضح في الشكل رقم 5.1، 5.2، 5.3.
- استخدم زر تحريك عمق الثقب رقم 6 لتحديد عمق الثقب المطلوب (انظر الشكل رقم 5.2، 6.2).
- أحكم ربط المقبض الإضافي رقم 4 كما هو موضح في الشكل رقم 5.3، 6.2.

[BH15-32 VB]

- قم بتركيب برغي التثبيت رقم 5 (انظر الشكل رقم 7.1، 8.2).
- استخدم زر تحريك عمق الثقب رقم 6 لتحديد عمق الثقب المطلوب (انظر الشكل رقم 7.2، 8.2).
- أحكم ربط برغي التثبيت رقم 5 (انظر الشكل رقم 7.3، 8.2).

تركيب / استبدال الملحقات (انظر الشكل رقم 9-11)

[BH13-32 VB · BH12-28 VB · BH10-28 VB · BH10-26 B] · [H13-05 B · BH16-42 VB · BH15-36 VB · BH15-32 VB · BH17-11 B]

أثناء تركيب الأداة الكهربائية، يرجى التأكد من أن غطاء الحماية من الغبار رقم 2 غير تالف. يجب استبدال غطاء الحماية من الغبار رقم 2 في حالة تلفه على الفور من مركز خدمة DWT متخصص.



يمكن أن تتحرك أزاميل SDS MAX و SDS PLUS وذلك بسبب خصائص مقابض SDS و SDS MAX بحرية داخل نطاق معين، وهذا هو سبب ظهور الانتعاش القطري عند التشغيل في وضع عدم التحميل البطيء الذي يتركز تلقائيًا عند الثقب. لا يؤثر على دقة ثقب الفتحات.



• قبل تركيب أداة الحفر (الإزميل)، نظفها وقم بتشحيم المساق باستخدام طبقة خفيفة من الزيت.

• عند تركيب مقابض (نحلات):
• حرك الجلبة المثبتة 3 للخلف وأمسكها بهذا الوضع (راجع الشكل رقم 9.1)؛

• أدخل (بانحراف قليل) المقابض (اللقمة) في قابض اللقم 1 (SDS PLUS) أو في المقبض 22 (SDS MAX) حتى المصد (انظر الشكل رقم 9.2)؛
• أزل الجلبة المثبتة 3 (راجع الشكل رقم 9.3)؛
• اختبر تثبيت المقابض (اللقمة) عن طريق محاولة إزالتها من قابض اللقم 1 (SDS PLUS) أو من المقبض 22 (SDS MAX)

• عند إزالة المقابض (النحلات):
• حرك الجلبة المثبتة 3 للخلف وأمسكها بهذا الوضع (راجع الشكل رقم 10.1)؛
• أخلع المقابض (اللقمة) من قابض اللقم 1 (SDS PLUS) أو من المقبض 22 (SDS MAX) (راجع الشكل 10.2)؛
• حرر الجلبة المثبتة 3 (راجع الشكل 10.3).

[H12-06 B]

• حرك جلبة التثبيت 3 إلى الخلف واتركها على هذا الوضع (انظر الشكل 11.1).

ليست كل الملحقات التي تم توضيحها أو وصفها مُضمنة كعرض قياسي.

تركيب عناصر الأداة الكهربائية وتنظيمها

قبل تنفيذ أي أعمال على الأداة الكهربائية فإنه يجب فصلها عن مصدر الطاقة.

تجنب سحب عناصر التثبيت محكمة الربط لتجنب تلف السلك.



يُعد تركيب / فك / ضبط بعض العناصر متشابهًا في جميع موديلات الأداة الكهربائية، وفي هذه الحالة لا يُشار إلى موديلات محددة في الرسم التوضيحي.



مقبض إضافي (انظر الشكل رقم 2-1)

استخدم دائمًا المقبض الإضافي 4 عند التشغيل. قد يتم وضع المقبض الإضافي 4 حسب ما يراه المستخدم مريحًا.

[BH13-32 VB · BH12-28 VB · BH10-28 VB · BH10-26 B] · [BH16-42 VB · BH15-36 VB · BH15-32 VB]

- قم بتركيب المقبض الإضافي 4 كما هو موضح في الشكل 1.1.
- وضع المقبض الإضافي 4 في الوضع المرغوب (انظر الشكل رقم 1.2).
- أحكم ربط المقبض الإضافي 4 كما هو موضح في الشكل 1.3.

[H17-11 B · H13-05 B · H12-06 B]

- فك صامولة المسك 20 كما هو موضح في الشكل 2.1.
- وضع المقبض الإضافي رقم 4 في الوضع المرغوب (انظر الشكل رقم 2.2).
- أحكم ربط صامولة المسك 20 كما هو موضح في الشكل 2.3.

عائق العمق (انظر الشكل رقم 3-8)

استخدم عائق العمق رقم 6 لتعيين عمق الثقب المطلوب (انظر الشكل رقم 3-8).

[BH10-28 VB]

- اضغط مع الاستمرار على حلقة التثبيت رقم 16 (انظر الشكل رقم 3.1، 4.1).
- حرك عائق العمق رقم 6 لتعيين عمق الثقب المطلوب (انظر الشكل رقم 3.2، 4.2).
- حرر حلقة التثبيت رقم 16 (انظر الشكل رقم 3.3، 4.3).

تتيح لك الأدوات الكهربائية بإجراء أنواع العمل التالية:

BH13-32 VB · BH12-28 VB · BH10-28 VB · BH10-26 B] [BH15-36 VB · BH15-32 VB

- الثقب بدون طرق (في الخشب، والمواد الصناعية، والمعدن)؛
- الثقب بالطرق (في الطوب، والخرسانة، والحجر الطبيعي)؛
- عمل الحفر بإزميل (إنشاء فتحة لتقنات الكابلات في الطوب، أو الخرسانة، والحجر، أو إزالة البلاط القديم، وما إلى ذلك)؛

[BH16-42 VB]

- الثقب بالطرق (في الطوب، والخرسانة، والحجر الطبيعي)؛
- عمل الحفر بإزميل (إنشاء فتحة لتقنات الكابلات في الطوب، أو الخرسانة، والحجر، أو إزالة البلاط القديم، وما إلى ذلك).

[H17-11 B · H13-05 B · H12-06 B]

- توفير فجوة داخل حائط وفتحات في الحائط وهياكل الأرضية؛
- تحطيم هياكل المبانى (طوب- أو مبنى حجري، خرسانة متوحدة، وما إلى ذلك)؛
- تكسير وانحلال العديد من المواد أو الأرضية (خرسانة، أسفلت، وحجارة الرصيف، التربة الحصوية، والثلج، وما إلى ذلك)؛
- تقطيع الثلج، الضلصال، وما إلى ذلك؛
- توصيل المواد المتقولة والقضبان الأرضية؛
- طبع المواد المختلفة.

تتطلب بعض أنواع عمليات التشغيل أعلاه ملحقات خاصة غير مضمنة في نطاق التسليم وغير موضحة في هذا الدليل.

مكونات

الأداة الكهربائية

- 1 مقبض SDS PLUS
- 2 غطاء الحماية من الغبار
- 3 جلبة التنبيه
- 4 مقبض إضافي *
- 5 برغي تثبيت *
- 6 زر إيقاف عمق الثقب *
- 7 فتحات التهوية
- 8 غطاء
- 9 زر التأمين
- 10 مفتاح الوظائف
- 11 مفتاح التشغيل / إيقاف التشغيل
- 12 بكرة إبهام محدد السرعة
- 13 مفتاح يشقة *
- 14 أنبوب بمادة تشحيم *
- 15 مجمع الغبار *
- 16 المثبت *
- 17 مفتاح الوظائف (الثقب بالطرق / الحفر)
- 18 مفتاح ترس الطرق (الثقب / الثقب بالطرق)
- 19 مقبض HEX-17
- 20 مقبض الشد *
- 21 زر التشغيل
- 22 مقبض SDS MAX

وضع "الثقب".

وضع "أثر الثقب".

الوضع الخاص الذي يسمح بدوران الإزميل لتركيبه في وضع التشغيل الملائم.

وضع "الفتح بإزميل".

محظور.

وضع "الثقب".

وضع "الثقب بدون طرق".

عزل مزدوج / فنة الحماية.

انتبه. مهم.

توجد علامة تثبت أن هذا المنتج يتوافق مع المتطلبات الأساسية لتوجيهات الاتحاد الأوروبي، ومتناسب مع معايير الاتحاد الأوروبي.

معلومات مفيدة.

احرص على ارتداء قفازات واقية.

عدم التخلص من الأداة الكهربائية في حاوية النفايات المنزلية.

• تجنب إيقاف محرك الأداة الكهربائية عند التحميل.

• لا تزل أي شيء أو أجزاء أثناء تشغيل محرك الأداة الكهربائية الخاصة بك.

• لا تقم أبدًا بتغيير تصميم أداة الحفر أو الإزميل أو تستخدم مرفقات وأجهزة غير موصى باستخدامها مع الأداة الكهربائية.

• أثناء العمل، لا تضغط أبدًا على الأداة الكهربائية بقوة شديدة، حيث قد يؤدي ذلك إلى التصاق أداة الحفر أو الإزميل وإضافة حملًا زائدًا على المحرك.

• تجنب الحفر، أو التصاق أداة الحفر أو الإزميل بالمواد التي يتم العمل عليها. وإذا حدث ذلك، لا تحاول تحريرهما باستخدام محرك المثقاب. فقد يؤدي ذلك إلى إحداث ضرر في المحرك.

• لا تجبر المثقيب أو أدوات الحفر أو الأزاميل تعلق في المواد التي تعمل عليها، حيث قد يؤدي استخدام مطرقة أو أدوات أخرى التي تكسر المواد إلى إصابة المشغل والأشخاص الذين بالقرب منه.

• تجنب سخونة الأداة الكهربائية بشكل زائد عن الحد، عند استخدامها لفترة طويلة.

• أثناء التشغيل، خصوصًا على الأسطح المنزلفة أو غير المستوية بالإضافة إلى العمل قرب المنحدرات أو الأماكن المرتفعة، من الضروري (استخدام الهياكل الحاجزة أو الموانع)، عند وجود احتمالية لسقوط كل من المشغل وأداة الطاقة.

• في أثناء عمليات التشغيل المرتبطة بتدمير هياكل المباني، من الضروري القيام بالتقييم الصحيح لصدمات عمليات التشغيل هذه واتخاذ معايير السلامة اللازمة. على سبيل المثال، اختر المكان الصحيح للعمل مع الأخذ في الاعتبار طرق النجاة وفقًا لاتجاه السقوط.

• أثناء القيام بأعمال الطّرق، من الضروري الالتزام بقواعد السلامة الخاصة (قم بتثبيت إشارات الطريق المطلوبة، وارتد ملابس مناسبة، وما إلى ذلك).

تحذير: المواد الكيميائية الموجودة في الغبار المولد من السنفرة والقطع والنشر والتجليخ والحفر وغيرها من أنشطة صناعة البناء والتشييد.



قد تؤدي إلى السرطان أو النقص الخلقي أو قد تكون ضارة على الخصوبة. يكون أيون بعض المواد الكيميائية:

- قبل أي أعمال إصلاح أو استبدال في الجهاز، يجب سحب قابس الطاقة أولاً.
- أكسيد السيليكون الثاني الشفاف وغيره من منتجات البناء في الطوب الجداري والإسمنت، وزرنيخ الكروم (CCA) في الخشب مع المعالجة الكيميائية، هذه المواد تعتمد درجة الضرر لها على درجة تكرار تقييد هذه الأعمال. إذا كنت ترغب في تقليل الاتصال بهذه المواد الكيميائية، يرجى العمل في مكان يحتوي على تهوية ويجب عليك استخدام الأجهزة ذات شهادات السلامة (مثل قناع الغبار المصمم مع فلتر صغير للغبار).

الرموز المستخدمة في

الدليل

تستخدم الرموز التالية في دليل التشغيل، يُرجى تذكر معانيها. سيتم تفسير الصحيح للرموز الاستخدام الصحيح والأمن للأداة الكهربائية.

المعنى

الرمز

المعنى

الرمز

فصلق الرقم التسلسلي:

BH... / H... - الطراز؛

XX - تاريخ التصنيع؛

XXXXXXXX - الرقم التسلسلي.

BH...

Ser.No: XX XXXXXXX

SDS PLUS (نوع قابض لقم المثقب أو أساق الملحق).



SDS MAX (نوع قابض لقم المثقب أو أساق الملحق).



HEX-17 (نوع قابض لقم المثقب أو أساق الملحق).



احرص على قراءة كافة قواعد السلامة والإرشادات.



ارتد نظارات الحماية.



ارتد واقيات الأذن.



احرص على ارتداء قناع الغبار.



افصل الأداة الكهربائية عن مصدر الطاقة قبل التركيب أو الضبط.



خطر الإضرار بالأسلاك المخفية أو خطوط الخدمات المنزلية.



اتجاه الحركة.



اتجاه الدوران.



مؤمن.



غير مؤمن.



مطرقة دوارة / مطرقة

الأجزاء المميّزة باللون الرمادي - سقّض

لين (نوع سطح سعزول)





يجب قراءة جميع التعليمات. في حالة استخدام الجهاز مع عدم الالتزام بالأحكام التالية، قد تحدث صدمة كهربائية أو حريق أو إصابة خطيرة.

- تحقق من أن لقمة القب مثبتة في موضع مناسب قبل التشغيل.
- عمل العدة الكهربائية سوف يولد الاهتزاز ويجب عليك أن تتأكد بعناية أن المسامير في الأماكن المختلفة لا تزال محكمة الربط قبل التشغيل.
- ارتد واقي للعين أثناء التشغيل لحماية العينين.
- حافظ على حدة لقمة القب وذلك لتحقيق الكفاءة المثلى والأكثر أماناً.
- عند استبدال الملحقات أو جمعها، يجب أن تتبع العملية تعليمات الملحق بقية.
- إذا كان المنتج يحتوي على أي مشاكل، يجب ألا تحاول إصلاحه بنفسك، ويرجى أخذك إلى مركز الصيانة المحلية المخصص لفحصه.
- ثبت قطعة العمل بقدر المستطاع. ينبغي تثبيت قطعة العمل بجهاز تثبيت أو قراضة أو كمامة، ويجب ربط القطعة بدلاً من حملها يدوياً.
- قبل التشغيل، يجب التأكد من أن المقفاح في وضع "الإيقاف"؛ قبل ترك العدة الكهربائية يجب إيقاف تشغيلها وسحب قابس الطاقة.
- عندما يكون الملحق ثابتاً تماماً، عند ذلك يمكن ترك العدة الكهربائية. لا تدع أبداً سلك الطاقة يلمس لقمة القب أو الأجزاء المحيطة بها، وإلا فقد يتعرض سلك الطاقة للتلف. يجب عدم استخدام العدة الكهربائية تالفة الأسلاك. إذا تضرر سلك الطاقة أثناء العمل، فيجب ألا يلمس السلك المتضرر، ويجب أن يتم سحب القابض فوراً. يزيد السلك التالف من خطر تعرض المستخدم لصدمة كهربائية.
- عند أزالة الجدران والأرضيات أو في المواقع العمالة، يجب الانتباه إلى الابتعاد عن الغاز، وخط أنابيب مياه الصرف والاسلاك الكهربائية وينبغي ألا تلمس أدوات التشغيل في تلك الأماكن الأجزاء المعنية. يجب استخدام كاشف مناسب للمغور على موقع أسلاك الكهرباء المخفية. أو يمكنك طلب البيانات ذات الصلة من هيئة إمدادات الطاقة المحلية. يؤدي المغر من خلال الأسلاك إلى نشوب الحرائق والتعرض للصدمة الكهربائية. سينفجر أنبوب الغاز المتضرر. إذا تم المغر من خلال أنابيب المياه، فسيحدث فقدان في الممتلكات.
- إذا أصبح الملحق المركب على العدة الكهربائية مقموطاً، فيجب إيقاف تشغيل العدة الكهربائية على الفور وإبقاؤها ساكنة. في ذلك الوقت، فإن العدة الكهربائية ستولد عزم دوران عالياً للغاية مما يؤدي إلى شوط العودة. من السهل أن يكون الملحق على العدة الكهربائية مقموطاً، مثل: أن تكون العدة الكهربائية في وضع الشحن السريع، أو أن يميل الملحق المثبت على العدة الكهربائية إلى قطعة العمل.
- قد يتم قطع الأسلاك الكهربائية المخفية أو سلك الطاقة الخاص بالعدة الكهربائية أثناء التشغيل، ولذلك يجب إمسك المقبض المعزول عند تشغيل العدة الكهربائية. إذا لامست العدة الكهربائية دائرة مشحونة، فستوصل الأجزاء المعنية للعدة الكهربائية الكهرباء، وقد يتعرض المشغل لصدمة كهربائية.
- يجب إمسك مقبضي المنتج بكتلتا اليدين بإحكام أثناء التشغيل، ويجب أن تكون القاعدة مستقرة. يمكن إمسك المنتج بكتلتا اليدين بإحكام؛ يجب تجنب التشغيل بيد واحدة.
- يجب عدم استخدام الإزميل المسطح في وضع تناوب اتجاه الدوران (مثل الحفر الدوار ومطرقة الحفر)، وإلا فسيتم الإزميل وسوف تفقد العدة الكهربائية السيطرة.
- فقط عند ارتدائك لقفازات يمكنك لمس الملحقات، ستكون لقم القب والملحقات ساخنة أثناء التشغيل، ومن السهل أن تتعرض لحرق. لا تلمس أبداً على الفور لقم القب أو الأجزاء حولها عند انتهاء التشغيل، لأن تلك الأجزاء سوف تكون ساخنة للغاية وستحرق جلديك. ارتداء القفازات والراحة الوسطى يمكن أن يقلل من الاهتزاز والإصابة في اليدين والذراعين.
- لا يجب أن توضع اليدين والجسم بين العدة الكهربائية والجدار أو العمود وذلك لمنع العدة الكهربائية من التطاير عندما يتم حجب لقم الحفر.
- في حالة استخدام تمديد سلك طاقة، يرجى استخدام سلك طاقة مزودج العزل بنفس مواصفات العدة الكهربائية.

• يحظر على الأشخاص ذوي القدرات النفسية أو العقلية أو الأطفال ذوي القدرات المنخفضة أن يشغلوا العدة الكهربائية، ما لم يتم الإشراف عليهم أو إرشادهم بشأن استخدام العدة الكهربائية بواسطة شخص مسؤول عن سلامتهم.

• لا تستخدم القوة المفرطة مع العدة. استخدم العدة الكهربائية الملائمة لغرضك. يؤدي استخدام العدة الكهربائية الصحيحة إلى إنجاز المهمة بشكل أفضل وأكثر أماناً في الأعمال المخصصة لها.

- لا تستخدم العدة في حال تعذر تشغيل أو إيقاف تشغيل المقفاح. أي عدة كهربائية لا يمكن التحكم فيها بمفتاح تصير خطرة ويلزم إصلاحها.
- قم بفصل القابض من مصدر الطاقة و/أو حزمة البطارية من العدة الكهربائية قبل عمل أي تعديلات أو تغيير الملحقات أو تخزين العدة الكهربائية. وتقل تدابير السلامة الوقائية هذه من خطر بدء تشغيل العدة الكهربائية بطريق الخطأ.
- خزن العدة الكهربائية بعد عدم الاستخدام بعيداً عن متناول الأطفال ولا تسمح للأشخاص الذين لا يملكون الخبرة أو هذه التعليمات بتشغيل العدة الكهربائية. تكون العدة الكهربائية خطرة في أيدي المستخدمين غير المدربين.
- قم بصيانة العدة الكهربائية. تحقق من وجود خطأ في محاذاة الأجزاء المتحركة أو ثني أو كسر بالأجزاء أو أي أوضاع أخرى من شأنها التأثير في تشغيل العدة الكهربائية. إذا تضررت العدة الكهربائية فيجب إصلاحها قبل الاستخدام. العديد من الحوادث ناجم عن سوء صيانة عدة كهربائية.
- حافظ على عد القطع حادة ونظيفة. إن عد القطع التي يتم صيانتها بشكل صحيح مع حواف قطع حادة تكون أقل عرضة للانثناء ويسهل التحكم فيها.
- استخدم العدة الكهربائية، والملحقات، والقفازات وغير ذلك فيما يتوافق مع هذه التعليمات، مع الوضع في الاعتبار ظروف العمل والأعمال المطلوب تحقيقها. قد يؤدي استخدام العدة الكهربائية لأغراض غير المخصصة لها إلى حدوث موقف خطير.
- احتفظ بالمقابض وأسطح الإمساك جافة ونظيفة وخالية من الشحوم. المقابض الزلقة وأسطح الإمساك لا تسمح بالتعامل الآمن والتحكم في العدة في مواقف غير متوقعة.
- لاحظ أنه عند تشغيل عدة كهربائية، يرجى الضغط على المقبض المساعد بشكل صحيح، وهو أمر مفيد عند التحكم في العدة الكهربائية. لذلك، يمكن أن يقلل التعامل السليم من خطر الحوادث أو الإصابات.

الخدمة

- ينبغي صيانة عدةك الكهربائية بواسطة فني إصلاح مؤهل باستخدام قطع الغيار المتطابقة فقط. سيضمن هذا أن أمان العدة الكهربائية قد تم ضمانه.
- اتبع تعليمات التشحيم وتغيير الملحقات.

تخزينات سلامة خاصة

- ارتد أدوات حماية الأذن عند استخدام مققاب الحفر. فإن التعرض للضوضاء يمكن أن يسبب فقدان السمع.
- استخدم المقبض (المقابض) الإضافي إذا كان مزوداً بالأداة. فإن فقدان التحكم قد يتسبب في الإصابة الشخصية.
- إمسك الملحقات الكهربائية بأسطح المعزولة عند أداء عملية قد تصل فيها ملحقات التقطع بأسلاك مخفية أو بالأسلاك الخاص بها. ملحقات التقطع المتصلة بسلك "به تيار" قد تجعل الأجزاء المعدنية المكشوفة للعدة الكهربائية "بها تيار" وقد تصيب المشغل بصدمة كهربائية.
- لاحظ الجهد الكهربائي: في توصيلات الطاقة، يجب التأكد من أنه إذا كان الجهد الكهربائي هو نفسه الجهد المذكور في لوحة بيانات العدة، وإذا كان الجهد الكهربائي أعلى من الجهد المناسب، فستنتج حوادث للمشغلين، وفي الوقت نفسه، ستندثر العدة. لذلك، إذا لم يتم تأكيد الجهد الكهربائي، يجب ألا توصلا إجبارياً. وعلى العكس من ذلك، عندما يكون الجهد الكهربائي أقل من الجهد المطلوب، سوف يحدث عطل للمحرك.



احرص دائما على ارتداء أداة حماية الأذن إذا كان الضغط الصوتي يتجاوز 85 ديسيبل.



تعلن تحت مسؤوليتنا وحننا أن المنتج الموصوف ضمن "مواصفات الأداة الكهربائية" يتوافق مع كل الأحكام ذات الصلة بتوجيهات 2006/42/EC بما في ذلك التعديلات ويتوافق مع المعايير التالية:

EN 60745-1:2009+A11:2010
EN 60745-2-6:2010
EN 55014-1:2017
EN 55014-2:2015
EN 61000-3-2:2014
EN 61000-3-3:2013

Wu Cunzhen

Wu Cunzhen

المدير العام

* بالنسبة إلى الأدوات الكهربائية ذات الجهد 230-240 فولت.

Merit Link International AG
Stabio, Switzerland. 21.02.2020

قواعد السلامة
العامّة



تحذير - لتقليل خطر الإصابة، ينبغي أن يقرأ المستخدم دليل التعليمات!



تحذير قم بقراءة كافة تحذيرات السلامة وكافة التعليمات. قد يتسبب الفشل في اتباع التحذيرات والتعليمات المسروقة أدناه في صدمة كهربائية أو حريق، و/أو إصابة خطيرة.

احفظ كافة التحذيرات والتعليمات للرجوع إليها مستقبلاً. يشير مصطلح "العدة الكهربائية" في التحذيرات إلى العدة الكهربائية (السلوكية) التي تعمل عبر موصلات الكهرباء الرئيسية الخاصة بك أو العدة الكهربائية (اللاسلكية) التي تعمل بالبطارية.

سلامة منطقة العمل

حافظ على منطقة العمل نظيفة ومضاءة جيداً. المناطق غير المنظمة أو المظلمة قد تتسبب في إصابات.

لا تشغل هذه العدة الكهربائية في الأماكن القابلة للانفجار، مثل عند وجود مواد سريعة الاشتعال أو غازات أو غبار. تصنع العدة الكهربائية هذه لدرجات قد تؤدي إلى اشتعال الغبار أو الأبخرة.

احرص على بقاء الأطفال أو المتفرجين بعيداً أثناء تشغيل العدة الكهربائية. قد تتسبب المليشيات في فقدانك للتركيز.

السلامة الكهربائية

يجب أن تطابق قوايس العدة الكهربائية مع مأخذ التيار. لا تقم بتعديل القوايس بأي شكل. لا تستخدم مهابير قوايس مع العدة الكهربائية المورّضة (الموصولة بالأرض). نقل القوايس غير المعدلة ومأخذ التيار المطابقة من خطر حدوث صدمة كهربائية.

• تجنب ملامسة الجسد للأسطح المورّضة أو الموصولة بالأرض (مثل الأنابيب والعشعات والنطاقات والثلاجات). هناك خطر متزايد من التعرض للصدمة الكهربائية إذا كان جسمك مورّضاً أو موصولاً بالأرض.
• لا تعرض العدة الكهربائية لظروف الأمطار أو البلى. دخول المياه إلى العدة الكهربائية يزيد من خطر حدوث صدمة كهربائية.
• لا تسيّ استخدام السلك. لا تستخدم السلك أبداً لحمل أو سحب أو فصل العدة الكهربائية. حافظ على السلك بعيداً عن الحرارة والزيت والحواف الحادة والأجزاء المتحركة. استخدام اسلاك تالفة أو متشابكة يزيد من مخاطر الإصابة بالصدمة الكهربائية.

• عند استخدام العدة الكهربائية في الأماكن المفتوحة، استخدم أسلاك التمديد المخصصة للاستخدام الخارجي فقط. استخدم سلكاً يناسب الاستخدام في المناطق المفتوحة ويقلل من خطر التعرض لصدمة كهربائية.
• عندما يكون تشغيل العدة الكهربائية في مكان رطب أمراً لا مفر منه، فاستخدم أداة تعمل بالتيار المتبقّي (RCD) كمزود محمي. يعمل استخدام RCD على تقليل مخاطر الإصابة بصدمة كهربائية. ملحوظة مصطلح "أداة تعمل بالتيار المتبقّي (RCD)" يمكن استبداله بالمصطلح "مترجم دائرة خطأ التيارات (GFCI)" أو "قاطع دائرة التسريب الأرضي (ELCB)".

• تحذير! لا تلمس أبداً الأسطح المعدنية المكشوفة في غلبة التروس، والنوع، وما إلى ذلك لأن لمس الأسطح المعدنية سوف يحدث تداخلاً مع الموجة الكهرومغناطيسية، مما يسبب إصابات أو حوادث محتملة.

السلامة الشخصية

• كن يقظاً. وراقب ما تفعله واستخدم الحس السليم عند تشغيل العدة الكهربائية. لا تستخدم العدة الكهربائية عندما تكون متعباً أو تحت تأثير المخدرات أو الكحوليات أو الأدوية. إن أي لحظة من عدم الانتباه أثناء تشغيل العدة الكهربائية قد ينتج عنها جروح شخصية خطيرة.

• استخدم معدات الوقاية الشخصية. ارتد دائماً القناع الواقي للعين. تعمل أدوات الحماية مثل القناع الواقي من الغبار أو أهدية الأمان المضادة للانزلاق أو قبعة صلبة أو أجهزة حماية السمع والتي يتم استخدامها في ظروف معينة على تقليل احتمالات التعرض لإصابات شخصية.

• تجنب التشغيل غير المقصود. تأكد من أن المفتاح على وضع إيقاف التشغيل قبل التوصيل بمصدر الطاقة و/أو حزمة البطارية، والانتقاط أو حمل العدة. حمل العدة الكهربائية مع وجود أصبعك في المقابح أو تشغيل العدة الكهربائية التي يكون فيها المفتاح في وضع التشغيل يؤدي إلى احتمال وقوع حوادث.

• أزل أي مفاتيح ضبط أو مفاتيح ربط قبل تشغيل العدة الكهربائية. قد يؤدي وجود مفتاح ربط أو مفتاح متصل بالجزء الدوار للعدة الكهربائية إلى حدوث إصابة شخصية.

• لا تتعدّ الارتفاع. ابق قدميك دوماً في وضع مناسب واحتفظ بتوازنك في جميع الأوقات. يمكن هذا من السيطرة بشكل أفضل على العدة الكهربائية في المواقف غير المتوقعة.

• ارتد ملابس ملائمة. لا ترتد ملابس فضفاضة أو مجوهرات. حافظ على شعرك وملابسك وقفازانك بعيداً عن الأجزاء المتحركة. قد تعلق الملابس الفضفاضة أو المجوهرات في الأجزاء المتحركة.

• في حال توفير أجهزة توصيل وسائل شفط وتجميع الغبار، تأكد من توصيلها واستخدامها بشكل ملائم. قد يؤدي استخدام تجميع الغبار إلى تقليل المخاطر الناجمة عن الغبار.

• لا تدع الألفة المكتسبة من الاستخدام المتكرر للعدّة تسمح لك بالإعجاب بالنفس وتجاهل مبادئ سلامة العدة. يمكن أن يؤدي عمل واحد بإهمال إلى إصابة شديدة في لحظة من اللحظات.

• تحذير! يمكن أن تنتج العدة الكهربائية حقلاً كهرومغناطيسياً أثناء التشغيل. قد يتداخل هذا الحقل في بعض الظروف مع الفرسات الطبية النشطة أو السلبية. للحد من خطر الإصابة الخطيرة أو القاتلة، نوصي الأشخاص الذين لديهم غرسات طبية باستشارة الطبيب ومصنع الغرسة الطبية قبل تشغيل العدة الكهربائية هذه.

مواصفات الأداة الكهربائية		H17-11 B	H13-05 B	H12-06 B	BH16-42 VB	BH15-36 VB	مطرقة لوزة / مطرقة
طول الأداة الكهربائية		النظر صفحة 18-16					
القدرة المقدره		1700	1300	1200	1600	1500	[وات]
معدل الطاقة الكهربائية		610	670	630	840	720	[وات]
قوة التيار الكهربائي بالفولطية		14.2 7.8	10.8 6	10 5.4	13.8 8	12.5 6.8	[أمبير] فولط [أمبير] فولط
السرعة بدون تحميل		—	—	—	0-600	0-880	[دقة في الدقيقة]
معدل الطرق		2100	4200	3900	0-3800	0-4350	[نبضة في الدقيقة]
قدرة الشوط الواحد		45	18	15	9	6	[جول]
نوع مقبض النغم		SDS MAX	SDS MAX	HEX-17	SDS MAX	SDS PLUS	
مخرج الثقب:		—	—	—	—	—	
- الخرسانة		—	—	—	42 1-21/32"	36 1-27/64"	[مم] [بوصة]
- المعدن		—	—	—	—	13 33/64"	[مم] [بوصة]
- الخشب		—	—	—	—	40 1-37/64"	[مم] [بوصة]
الوزن		11 24.26	4.9 10.8	6 13.23	7.1 15.66	5.4 11.91	[كجم] [رطل]
قوة الأمان		□ / //	□ / //	□ / //	□ / //	□ / //	
الضغط الصوتي		81,5	88,6	—	—	92,3	[ديسيبل(A)]
قوة الصوت		105	105	—	—	103,3	[ديسيبل(A)]
الاهتزاز المقدر		20,989	18,863	—	—	19,23	[وات]

مواصفات الأداة الكهربائية					
BH15-32 VB	BH13-32 VB	BH12-28 VB	BH10-28 VB	BH10-26 B	مطرفة دوارة
1500	1300	1200	1050	1050	طول الأداة الكهربائية [127-110 فوالت - 50 هرتز] [240-230 فوالت - 50 هرتز]
720	580	560	360	480	القدرة المقدرة [وات]
12.5 6.8	10.8 5.8	10.4 5.4	8.7 4.8	8.7 4.8	معدل الطاقة الكهربائية قوة التيار الكهربائي بالفولطية [127-110 فوالت [أمبير] [240-230 فوالت [أمبير]
0-880	0-850	0-870	0-1020	1100	السرعة بدون تحميل [دقة في الدقيقة]
0-4350	0-4300	0-4350	0-4350	4350	معدل الطرقي [تذبذب في الدقيقة]
6	5,5	5	5	4,5	قدرة الشوط الواحد [جول]
SDS PLUS	SDS PLUS	SDS PLUS	SDS PLUS	SDS PLUS	نوع مقبض النغم
32 1-17/64"	32 1-17/64"	28 1-7/64"	28 1-7/64"	26 1-1/32"	مخرج الثقب:
13 33/64"	13 33/64"	13 33/64"	13 33/64"	13 33/64"	- الخرسانة [مجم] [بوصة]
40 1-37/64"	40 1-37/64"	40 1-37/64"	40 1-37/64"	40 1-37/64"	- المعدن [مجم] [بوصة]
5.2 11.47	4.9 10.8	5 11.03	4.3 9.48	4.5 9.92	- الخشب [مجم] [بوصة]
□ / //	□ / //	□ / //	□ / //	□ / //	الوزن [كجم] [رطل]
95.2	88	—	91.9	—	قوة الأمان
105	99	—	102.9	—	الضغط الصوتي [ديسيبل (A)]
11,608	13,085	—	16,8	—	قوة الصوت [ديسيبل (A)]
—	—	—	—	—	الاهتزاز المقدر [م/ث ²]

به جای اینکه مواد خام را مثل زباله دور بیندازید، آن ها را
بازیافت کنید.



ابزار برقی، لوازم جانبی و بسته بندی را باید برای بازیافت
به روش زیست محیطی طبقه بندی کرد.

اجزای پلاستیکی برای بازیافت طبقه بندی شده برجسب گذاری می شوند.
این دستورالعمل ها روی کاغذ بازیافت شده تولید شده بدون کالر چاپ می
شوند.

حمل ابزارهای برقی

- در طول حمل ابزار از وارد کردن هر گونه ضربه مکانیکی به بسته بندی
مطلقاً بپرهیزید.
- هنگام قرار دادن دستگاه در بسته یا خارج کردن آن، استفاده از هیچ
گونه فناوری ای که باعث دستکاری در منگنه بسته بندی شود، مجاز
نیست.

130.com.ua

همین دلیل نباید هنگام استفاده از ابزار برقی فشار زیادی وارد کنید این کار می تواند باعث گیر کردن مته و فشار بیش از حد روی موتور ابزار شود.

- به منظور کاهش تولید گرد و غبار هنگام دریل کردن سوراخ در دیوار و سقف، اقدامات ذکر شده در شکل 22-23 را انجام دهید. جمع آوری کننده گرد و غبار 15 را برای دریل کردن سوراخ در سقف، به صورتی که در شکل 22 نشان داده شده است، نصب کنید.

اسکنه کردن

- هنگام کار کردن مطمئن شوید که لوازم جانبی کار را بهطور مناسب برای مواد در حال پردازش تنظیم کرده‌اید: بهطوری‌که زیاد به لبه‌ها نزدیک نباشند زیرا ابزار قدرتی اغلب نیاز به جابه‌جایی دارد اما زیاد هم تور نباشند تا لوازم جانبی در مواد در حال پردازش گیر نکنند.
- ابزار قدرتی را درحالی که محکم با دو دست گرفته‌اید فشار دهید. از نیروی بیش از حد استفاده نکنید: انرژی مکانیکم ضربه زدن برای عملکرد موثر کافی است.
- از بیش از حد داخل کردن لوازم جانبی کار در مواد در حال پردازش اجتناب کنید (برای مثال هنگام کنار زدن خاک یا در حین تخریب سازه ساختمانی)، زیرا ممکن است لوازم جانبی کار گیر کند.
- اگر لوازم جانبی کار در طول عملیات در مواد گیر کرده، برای آزاد کردن آن از ابزار قدرتی به‌عنوان اهرم استفاده نکنید زیرا ممکن است ابزار آسیب ببیند. ابزار قدرتی را از لوازم جانبی گیرکرده جدا کنید. عملیات را با استفاده از لوازم جانبی دیگری برای آزاد کردن قطعه گیرکرده ادامه دهید. توجه: ضربه زدن به لوازم جانبی کار گیرکرده یا چرخاندن آن و تلاش برای خارج کردن آن با استفاده از ابزار یا اشیای خارجی (قطعات لوله، دستگاه‌های وینچ، چک‌ها و غیره) به شدت منع شده است.

کلاچ ایمنی از ابزار در مقابل اضافه بار محافظت کرده و همچنین از آسیبی که در اثر گیر کردن احتمالی وسیله جانبی در طول سوراخکاری یا تخریب ممکن است روی دهد، جلوگیری می‌کند.

شماخس روشن و خاموش بودن

[BH16-42 VB]

شماخس روشن و خاموش بودن 28 وقتی ابزار قدرتی به برق متصل باشد روشن و آماده روشن شدن است.

توصیه هایی درباره عملکرد ابزار برقی



هنگام کار برای کاهش اثر لرزش روی بدن، دستکش ضخیم بپوشید.



همیشه هنگام کار از دسته اضافه 4 استفاده کنید، این کار کنترل شما را روی دستگاه شارژی تان بیشتر کرده و فشار دستگاه به عقب را کاهش می‌دهد.

دریل کردن (به شکل 19-23 مراجعه کنید)

نصب و تنظیم اجزای ابزار برقی

[BH13-32 VB · BH12-28 VB · BH10-28 VB · BH10-26 B] [BH15-36 VB · BH15-32 VB]



احتیاط: چوب و فلزات را فقط در حالت عملکرد دریل بدون ضربه، دریل کنید.

قبل از انجام هر کاری روی این ابزار باید آن را از برق جدا کنید.

روغنکاری ابزار قدرتی

میزان روان شنگی ابزار برقی شارژی باید به صورت منظم بعد از هر 30 ساعت کار و همچنین بعد از هر بار تعویض برس های کربنی بررسی شود. برای انجام این کار با استفاده از آچار فلنج 13 سر 8 را شل کنید (برای H17-11 B از آچار آلن 23 برای شل کردن پیچ های سر 8 استفاده کنید)، میزان روانی را بررسی کنید و در صورت نیاز روان کننده اضافه کنید. از گریس مخصوص از لوله 14 استفاده کنید.



استفاده از ابزار بدون گریس کاری یا با گریس ناکافی توصیه نمی‌شود چون ممکن است منجر به خرابی دستگاه شود و این کار ممکن است حق گارانتی تعمیرات شما را لغو کند.

تمیز کردن ابزار برقی

یکی از شرایط لازم برای استفاده ایمن و طولانی مدت از ابزار برقی این است که آن را تمیز نگه دارید. مرتب با جریان هوای فشرده از طریق شیرهای تهویه 7، ابزار را تمیز کنید.

دریل ضربه ای (به شکل 22-23 مراجعه کنید)

[BH13-32 VB · BH12-28 VB · BH10-28 VB · BH10-26 B] [BH16-42 VB · BH15-36 VB · BH15-32 VB]

خدمات پس از فروش و خدمات کاربردی

خدمات پس از فروش ما پاسخگوی سوالات شما درباره نگهداری و تعمیر محصول شما و همچنین قسمت های پکنی آن است. اطلاعات مربوط به

در دریل کردن ضربه ای، نتیجه به فشار وارده روی ابزار برقی ارتباطی ندارد - این به دلیل ویژگی های خاص طراحی مکانیکم ضربه ای است. به

خاموش کردن:
سونیج روشن / خاموش 11 را رها کنید.

[H13-05 B · H12-06 B]

روشن / خاموش کردن کوتاه مدت

برای روشن کردن ابزار، سونیج 11 را نگه دارید و برای روشن کردن آن این سونیج را رها کنید.

روشن / خاموش کردن بلند مدت

روشن کردن:

سونیج روشن / خاموش 11 را فشار دهید و آن را با دکمه قفل 21 در موقعیت خود قفل کنید.

خاموش کردن:

سونیج روشن / خاموش 11 را فشار دهید و نگه دارید.

[H17-11 B]

روشن / خاموش کردن کوتاه مدت

برای روشن کردن ابزار، سونیج 11 را نگه دارید و برای روشن کردن آن این سونیج را رها کنید.

روشن / خاموش کردن بلند مدت

روشن کردن:

سونیج روشن / خاموش 11 را فشار دهید و آن را به وسیله دکمه قفل 21 در محل قفل کنید، به سمت بالا حرکت دهید.

خاموش کردن:

سونیج روشن / خاموش 11 را فشار دهید و نگه دارید.

ویژگی های طراحی
ابزار برقی

کلید عملکرد (به شکل 16-18 مراجعه کنید)

جابجایی بین حالت های عملکردی باید زمانی که موتور در حالت خاموش است انجام شود.



سونیج عملکرد 10 و 17 با دکمه قفل 9 تنظیم می شود که برای فیکس کردن سونیج عملکرد در موقعیت تنظیم شده به کار می رود. به منظور تنظیم حالت عملکرد بخواه، در حالیکه دکمه 9 را فشار می دهید، سونیج عملکرد 10 و 17 را بچرخانید.



[BH15-32 VB · BH10-28 VB]

سونیج عملکرد 10 برای جابجایی بین حالت های عملکردی ابزار در نظر گرفته شده است (به شکل 16 مراجعه کنید).

دریل کردن (سونیج عملکرد 10 را در موقعیت نشان داده شده در شکل 16.1 تنظیم کنید) - سوراخکاری (بدون تخریب) چوب، مواد مصنوعی و فلزات.

سوراخکاری با تخریب (سونیج عملکرد 10 را در موقعیت نشان داده شده در شکل 16.2 تنظیم کنید) - دریل کردن مصالح بنایی، مواد بتونی، سنگ های طبیعی.

تخریب (سونیج 10 را در موقعیتی که در شکل 16,3 نشان داده شده است تنظیم کنید) - این حالت به راه اندازی ابزار شارژی اجازه نمی دهد اما به شما امکان می دهد تخریب را در موقعیت راحت و مناسب برای تخریب کردن قرار دهید.

تخریب کردن (سونیج عملکرد 10 را در موقعیت نشان داده شده در شکل 16.4 تنظیم کنید) - تخریب کردن لوله ها در ساختمان سازی، مواد بتونی، سنگ های طبیعی.

[BH15-36 VB · BH13-32 VB · BH12-28 VB · BH10-26 B]

سونیج عملکرد 17 و 18 برای جابجایی بین حالت های عملکردی ابزار در نظر گرفته شده است (به شکل 17 مراجعه کنید).

دریل کردن (سونیج های عملکرد 17 و 18 را در موقعیت نشان داده شده در شکل 17.1 تنظیم کنید) - دریل کردن غیرضربه ای چوب، مواد مصنوعی و فلزات.

دریل ضربه ای (سونیج های عملکرد 17 و 18 را در موقعیت نشان داده شده در شکل 17.2 تنظیم کنید) - دریل ضربه ای برای مصالح بنایی، مواد بتونی، سنگ های طبیعی.

اسکنه کردن (سونیج های عملکرد 17 و 18 را در موقعیت نشان داده شده در شکل 17.3 تنظیم کنید) - اسکنه کردن لوله ها در ساختمان سازی، مواد بتونی، سنگ های طبیعی.

[BH16-42 VB]

سوراخکاری با تخریب (سونیج عملکرد 10 را در موقعیت نشان داده شده در شکل 18.1 تنظیم کنید) - دریل کردن مصالح بنایی، مواد بتونی، سنگ های طبیعی.

تخریب کردن (سونیج عملکرد 10 را در موقعیت نشان داده شده در شکل 18.2 تنظیم کنید) - تخریب کردن لوله ها در ساختمان سازی، مواد بتونی، سنگ های طبیعی.

برای تغییر حالت نرمتر بین حالات مختلف عملیاتی، مرغک 1 (SDS PLUS) یا مرغک 22 (SDS MAX) را آرام با دست بچرخانید.



چرخ شستی انتخابگر سرعت

[BH15-32 VB · BH13-32 VB · BH12-28 VB · BH10-28 VB]
[BH16-42 VB · BH15-36 VB]

از کنترل سرعت سونیج 12 برای تنظیم چرخش لازم و فرکانس ضربه استفاده کنید. سرعت لازم به مواد بستگی دارد و امتحان کردن عملی قابل تعیین است. هنگام کار با ابزار برقی با سرعت پایین به مدت طولانی، باید به مدت 3 دقیقه صبر کنید تا دمای آن کاهش یابد. برای این کار، حداکثر سرعت را تنظیم کرده و ابزار برقی را در حالت نور درجا رها کنید.

سیستم محافظت در برابر لرزش

[BH15-32 VB · BH13-32 VB · BH12-28 VB · BH10-28 VB]
[H17-11 B · H13-05 B · BH16-42 VB · BH15-36 VB]

سیستم محافظت در برابر لرزش برای کاهش اثر لرزش (در طول عملکرد) بر روی اپراتور طراحی شده است.

• دریل هایی که به سیستم **SDS PLUS** تعلق ندارند برای سوراخکاری همراه با تخریب مجاز نمی باشند.

باز و بسته نمودن سه نظام آجاری (به شکل 13-14 مراجعه کنید)

• BH13-32 VB • BH12-28 VB • BH10-28 VB • BH10-26 BJ
[BH15-36 VB • BH15-32 VB]

• سه نظام 24 را در آداپتور **SDS PLUS 25** پیچ کنید و با پیچ 26 آن را قفل کنید (به شکل 13 مراجعه کنید).

• آداپتور **SDS PLUS 25** را در سه نظام **1 (SDS PLUS)** قرار دهید، همین مراحل را هنگام نصب مته (یا قلم) تکرار کنید، به شکل 14 مراجعه کنید.

• برای پیاده سازی این قطعه، مراحل شرح داده شده در بالا را به ترتیب عکس انجام دهید.

توجه: به خاطر داشته باشید که در مرحله نصب کردن / پیاده کردن ننده سه نظام 24، پیچ 26 دارای یک شیار سمت چپ است.



نصب کردن / تعویض لوازم جانبی (به شکل 15 مراجعه کنید)

• BH13-32 VB • BH12-28 VB • BH10-28 VB • BH10-26 BJ
[BH15-36 VB • BH15-32 VB]

• گیره بادامک ها را با آچار سه نظام دریل 27 آزاد کنید سپس محور ننده سه نظام 24 را برخلاف جهت عقربه های ساعت بچرخانید (به شکل 15 مراجعه کنید) تا بادامک ها با فاصله جدا شوند و امکان نصب یا تعویض وسیله جانبی فراهم شود.

• نصب / تعویض لوازم جانبی.
• به منظور قفل کردن وسیله جانبی نصب شده، محور ننده سه نظام 24 را در جهت ساعت بچرخانید. اجازه ندهید وسیله جانبی کج شود.
• بادامک های ننده سه نظام 24 را با آچار سه نظام 27 و وارد کردن گشتاور یکسان روی سه سوراخ جانبی سه نظام سفت کنید.

• سرمته دریل ممکن است در اثر استفاده طولانی مدت خیلی داغ شود؛ برای جدا کردن آن از دستکش استفاده کنید.



راد اندازی اولیه
ابزار برقی

• همیشه از ولتاژ تغذیه صحیح استفاده کنید: ولتاژ تغذیه نیرو باید مطابق با اطلاعات ذکر شده روی پلاک شناسایی ابزار شارژی باشد.
• این ابزار با روانکاری مناسب ارائه شده است و آماده استفاده است.
• برای کار با یک ابزار شارژی جدید، قدری زمان لازم است تا همه قطعاتش آب بندی شوند. مدت زمان آب بندی حدود 5 ساعت کارکرد است.
• قدری زمان لازم است تا روانکاری ننده گرم شود. بسته به دمای محیط، این مدت زمان حدود 15 ثانیه (در دمای محیط 32 درجه سانتیگراد) و حداکثر 2 دقیقه (در دمای محیط 0 درجه سانتیگراد) است.

تسهیل / ایقاف تسهیل
الایة الکهربائیة

• BH13-32 VB • BH12-28 VB • BH10-28 VB • BH10-26 BJ
[BH16-42 VB • BH15-36 VB • BH15-32 VB]

روشن کردن: سوییچ روشن / خاموش 11 را فشار دهید.

• مته (اسکنه) را (با اندکی پیچش) داخل سه نظام **1 (SDS PLUS)** یا داخل سه نظام **22 (SDS MAX)** در مقابل نقطه توقف قرار دهید (به شکل 9,2 مراجعه کنید)؛

• بوش فیکس کننده 3 را رها کنید (به شکل 9,3 مراجعه کنید).
• قرارگیری مته (اسکنه) را آزمایش کنید، برای این کار سعی کنید آن را از سه نظام **1 (SDS PLUS)** یا سه نظام **22 (SDS MAX)** بیرون بکشید.

• هنگام خارج کردن مته (اسکنه):

• بوش فیکس کننده 3 را به سمت عقب ببرید و آن را در این موقعیت نگه دارید (به شکل 10,1 مراجعه کنید)؛
• مته (اسکنه) را از سه نظام **1 (SDS PLUS)** یا سه نظام **22 (SDS MAX)** خارج کنید (به شکل 10,2 مراجعه کنید)؛
• بوش فیکس کننده 3 را رها کنید (به شکل 10,3 مراجعه کنید).

[H12-06 V]

• بوش تثبیت کننده 3 را عقب بیاورید و در همان وضعیت نگه دارید (شکل 11,1 را ببینید).
• لوازم جانبی را سوار / تعویض کنید. در هنگام نصب لوازم کار، لازم است که در ابتدا، انتهای شانک را تمیز کنید (شکل 11,2 را ببینید).
• بوش ثابت کننده 3 را آزاد کنید (شکل 11,3 را ببینید).



وقتی مته (اسکنه) را از مرغک خارج می کنید، باید از دستکش استفاده کنید، چون ممکن است مته (اسکنه) بعد از دریل کردن بسیار داغ باشد.

تعویض محفظه محافظت در برابر گرد و غبار (به شکل 12 مراجعه کنید)

• BH13-32 VB • BH12-28 VB • BH10-28 VB • BH10-26 BJ
• H13-05 B • BH16-42 VB • BH15-36 VB • BH15-32 VB
[H17-11 B]

محفظه محافظت در برابر گرد و غبار 2 از ورود گرد و غبار به سه نظام **SDS PLUS** یا سه نظام **SDS MAX** جلوگیری می کند. هرگز از ابزار شارژی دارای محفظه محافظت در برابر گرد و غبار 2 خراب استفاده نکنید - در صورت که این محفظه آسیب دیده باشد باید فوراً تعویض شود. می توانید خودتان این کار را انجام دهید یا با مرکز سرویس **DWT** تماس بگیرید.



• بوش نگهدارنده 3 را به سمت عقب ببرید و آن را در این موقعیت نگه دارید (به شکل 12,1 مراجعه کنید)؛
• محفظه محافظت در برابر گرد و غبار 2 را بکشید و آن را بیرون بیاورید (به شکل 12,2 مراجعه کنید).
• یک محفظه محافظت در برابر گرد و غبار 2 جدید نصب کنید (به شکل 12,3 مراجعه کنید).
• بوش نگهدارنده 3 را رها کنید (به شکل 12,4 مراجعه کنید).

آداپتور برای سه نظام **SDS PLUS**

• BH13-32 VB • BH12-28 VB • BH10-28 VB • BH10-26 BJ
[BH15-36 VB • BH15-32 VB]

• آداپتور **SDS PLUS 25** و پیچ 26 استفاده از ننده سه نظام 24 را امکان پذیر می کنند.

• هرگز از آداپتور **SDS PLUS 25** در حالت های عملکردی تخریب کردن یا سوراخکاری یا تخریب ای استفاده نکنید.

- دستگیره اضافی 4 را در محل دلخواه (شکل 2.2 را ببینید) قرار دهید.
 - + سپره قفل کننده 20 را به صورتی که در شکل 2.3 نشان داده شده است، محکم کنید.
- نقطه عمق (به شکل 8-3 مراجعه کنید)**

از نقطه عمق 6 برای تنظیم عمق دریل مورد نیاز (به شکل 8-3 مراجعه کنید) استفاده کنید.

[BH10-28 VB]

- گیره 16 را فشار دهید و تگه نارید (به شکل 3.1، 4.1 مراجعه کنید).
- برای تنظیم عمق دریل لازم، از نقطه عمق 6 استفاده کنید (به شکل 3.2، 4.2 مراجعه کنید).
- گیره 16 را رها کنید (به شکل 3.3، 4.3 مراجعه کنید).

[BH13-32 VB · BH10-28 VB · BH10-26 B]

- دسته اضافی 4 را به صورتی که در شکل 5.1، 6.2 می بینید، باز کنید.
- برای تنظیم عمق دریل لازم، نقطه عمق 6 را حرکت دهید (به شکل 5.2، 6.2 مراجعه کنید).
- دسته اضافی 4 را به صورتی که در شکل 5.3، 6.2 نشان داده شده است محکم کنید.

[BH15-32 VB]

- پیچ بست 5 را باز کنید (به شکل 7.1، 8.2 مراجعه کنید).
- برای تنظیم عمق دریل لازم، نقطه عمق 6 را حرکت دهید (به شکل 7.2، 8.2 مراجعه کنید).
- پیچ بست 5 را محکم کنید (به شکل 7.3، 8.2 مراجعه کنید).

نصب / تعویض لوازم جانبی (به شکل 9-11 مراجعه کنید)

**·BH13-32 VB ·BH12-28 VB ·BH10-28 VB ·BH10-26 B]
·H13-05 B ·BH16-42 VB ·BH15-36 VB ·BH15-32 VB
[H17-11 B**

در طول نصب ابزار، لطفاً مطمئن شوید که محافظه محافظت در برابر گرد و غبار 2 آسیب ندیده است. در صورت آسیب دیدگی محافظه محافظت در برابر گرد و غبار 2 باید فوراً آن را در یک مرکز خدمات ویژه DWT تعویض کنید.

مته های **SDS PLUS** و **SDS MAX**، به دلیل ویژگی های مرغک های **SDS PLUS** و **SDS MAX**، می توانند در بازار مشخصی آزادانه حرکت کنند. به این دلیل است که پرش های شعاعی در هنگامی که دستگاه در زمان بیکاری بدون باره در حال کار است پدید می آید که به صورت خونکوار در هنگام دریل کردن متمرکز شده است. این مساله بر دقت سوراخ کردن تأثیری ندارد.

• قبل از نصب مته (اسکنه)، آن را تمیز کنید و لایه نازکی از روغن روی آن بکشید.

- هنگام نصب مته (اسکنه):
- بوش فیکس کننده 3 را به سمت عقب ببرید و آن را در این موقعیت نگه دارید (به شکل 9.7 مراجعه کنید):

8 درپوش

9 دکمه قفل

10 سوییچ عملکرد

11 سوییچ روشن / خاموش

12 اهرم / کلید انتخابگر سرعت

13 آچار فلنج *

14 تیوب ماده روغنی *

15 جسم اوری کلنده گرد و غبار *

16 گیره *

17 سوییچ عملکرد (دریل ضربه ای / اسکنه کردن)

18 سوییچ ننده ضربه ای (دریل کردن، دریل ضربه ای)

19 سه نظام **HEX-17**

20 دسته گیره *

21 دکمه قفل

22 سه نظام **SDS MAX**

23 آچار آلن *

24 ننده سه نظام *

25 اداپتور **SDS PLUS** *

26 پیچ *

27 کلید سه نظام دریل *

28 نشانگر نیرو

* اضافی اختیاری

همه لوازم جانبی به تصویر کشیده شده و توضیح داده شده به عنوان تحویل کالای استاندارد در بسته محصول قرار دارند.

نصب و تنظیم اجزای ابزار برقی

قبل از انجام هر کاری روی این ابزار باید آن را از برق جدا کنید.

اجزای چفت و بست را خیلی محکم نکنید تا به شیارها آسیب نرسد.



نصب / پیاده سازی / تنظیم برخی از اجزا برای همه مدل های ابزار شارژی یکسان است، بنابراین مدل های خاص در اشکال نشان داده نشده اند.



دسته اضافی (به شکل 2-1 مراجعه کنید)

هنگام کار همیشه از دسته اضافی 4 استفاده کنید. کاربرد می تواند موقعیت دسته اضافی 4 را به راحتی تغییر دهد.

**·BH13-32 VB ·BH12-28 VB ·BH10-28 VB ·BH10-26 B]
[BH16-42 VB ·BH15-36 VB ·BH15-32 VB**

- دسته اضافی 4 را به صورتی که در شکل 7.1 می بینید، باز کنید.
- دسته اضافی 4 را در موقعیت دلخواه قرار دهید (به شکل 7.2 مراجعه کنید).
- دسته اضافی 4 را به صورتی که در شکل 7.3 نشان داده شده است محکم کنید.

[H17-11 V ·H13-05 V ·H12-06 V]

- سپره قفل کننده 20 را به صورتی که در شکل 2.1 نشان داده شده است، شل کنید.

نماد	معنی
------	------



اطلاعات مفید.



از عینک ایمنی استفاده کنید.



ابزار برقی / شارژی را به همراه زباله های خانگی دور نیندازید.

کاربرد اختصاصی
ابزار برقی

ابزارهای برقی / شارژی انواع کارهای زیر را امکان پذیر می کنند:

BH13-32 VB · BH12-28 VB · BH10-28 VB · BH10-26 V]
[BH15-36 VB · BH15-32 VB

- دریل کردن بدون ضربه (چوب، مواد مصنوعی، فلزی)؛
- دریل ضربه ای (آجر، بتون، سنگ طبیعی)؛
- موارد تخریب: برش شبکه های کابلی در آجر، بتون، سنگ، جدا کردن کاشی قدیمی و غیره؛

[BH16-42 VB]

- دریل ضربه ای (آجر، بتون، سنگ طبیعی)؛
- موارد تخریب: برش شبکه های کابلی در آجر، بتون، سنگ، جدا کردن کاشی قدیمی و غیره؛

[H17-11 B · H13-05 B · H12-06 B]

- کندن طاقچه و روزنه در دیوارها و سازه های کف؛
- تخریب سازه های ساختمانی (ساختمان آجری یا سنگی، سیمان یکپارچه و غیره)؛
- شکستن یا از جا کندن مصالح یا کف، خیابان ها (بتون، اسفالت، سنگفرش، خاک و ماسه، یخ و غیره)؛
- تراشیدن یخ، خاک رس و غیره؛
- کوبیدن تیر و میله زمین؛
- استامپ کردن مصالح مختلف.

بعضی از انواع عملیات های بالا نیاز به لوازم جانبی دارند که در دامنه تعریف ارائه شده اند و در این راهنمای کار توضیح داده شده اند.

اجرای ابزار
برقی

- 1 سه نظام **SDS PLUS**
- 2 محافظه محافظت در برابر گرد و غبار
- 3 بوش فیکس کننده
- 4 دسته اضافی *
- 5 پیچ بست *
- 6 نقطه عمق *
- 7 شیارهای تهبویه

نماد	معنی
------	------



ریسک آسیب رسیدن به لوله های خدمات خانگی یا سیم کشی پنهان.



جهت حرکت.



جهت چرخش.



قفل.



قفل باز.



حالت "دریل کردن".



سوئیچ "دریل / تخریب".

حالت ویژه ای که چرخش اسکانه را برای نصب آن در موقعیت عملکرد راحت امکان پذیر می کند.



حالت "تخریب".



ممنوع.



حالت "دریل کردن".



کاشی ها را فقط در حالت عملکرد دریل بدون ضربه دریل کنید.



عایق دوپل / کلاس محافظت



توجه: مهم.



علامتی که تایید می کند این محصول مطابق با شرایط اساسی دستورالعمل های اتحادیه اروپا و استانداردهای هماهنگ اتحادیه اروپا است.



نمادهای زیر در این دفترچه راهنما استفاده شده است لطفاً معنای آن ها را به خاطر داشته باشید. تفسیر درست نمادها باعث استفاده صحیح و ایمن از ابزار شارژی می شود.

معنی

نماد

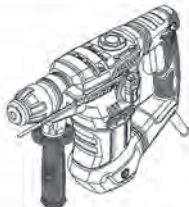

بتن کن چرخشی / بتن کن
بخش های مشخص شده به رنگ خاکستری - دسته نرم (با سطح عایق)

برچسب شماره سریال:
BH... / H... - مدل؛
XX - تاریخ ساخت؛
XXXXXXXX - شماره سریال.

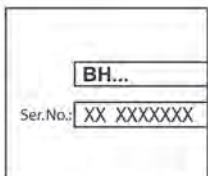

SDS PLUS نوع و شکل کارگیر (سه نظام).



SDS MAX نوع و شکل کارگیر (سه نظام).



HEX-17 نوع و شکل کارگیر (سه نظام).



همه قوانین و شرایط ایمنی را بخوانید.

از عینک ایمنی استفاده کنید.

از محافظ گوش استفاده کنید.

از ماسک ضد گرد و غبار استفاده کنید.

قبل از نصب یا تنظیم ابزار شارژی، اتصال آن را از برق جدا کنید.

کنید. اگر ابزار برقی/شارژی با مدار دارای بار تماس پیدا کند، قطعات فلزی روی ابزار برقی/شارژی نیز هادی جریان الکتریکی شده و ممکن است باعث برق گرفتگی کاربر شوند.

- در هنگام کار، هر دو دسته ابزار باید یا دو دست محکم نگه داشته شوند، و قسمت اصلی دستگاه باید ثابت باشد. فقط با هر دو دست می توان ابزار برقی/شارژی را محکم نگه داشت، از کار کردن با یک دست اجتناب کنید.
- از قلم تخت نباید در حالت چرخشی استفاده شود (مثل دریل چرخشی یا چکش چرخشی)، در این صورت قلم گیر خواهد کرد و کنترل ابزار را از دست خواهید داد.

- تنها در صورتی می توانید لوازم جانبی را لمس کنید، که دستکش به دست داشته باشید، مته ها و لوازم جانبی در حین کار داغ خواهند شد و ممکن است باعث سوختگی شوند. هرگز بلافاصله بعد از اتمام کار به مته های دریل یا قسمت های اطراف آن دست نزنید، چون این قطعات داغ و سوزاننده هستند و ممکن است باعث سوختگی پوست شما شوند. پوشیدن دستکش و استراحت بین کار می تواند لرزش را کاهش داده و خطر آسیب به دستتان را کم کند.
- برای پیشگیری از پرتاب ابزار در صورت گیر کردن مته های دریل، دست ها و بدن نباید بین دیوار یا ستون و ابزار برقی شارژی قرار گیرند.
- در صورت استفاده از سیم برق اضافی جهت بلندتر شدن کابل، لطفاً از کابل های برق دو عایقه با همان مشخصات کابل ابزار برقی/شارژی استفاده کنید.
- هنگامی که موتور ابزار روشن است، با ابزار هیچ گونه تراشه یا قطعه ای را برنندارید.

- هرگز مته و قلم را تعویض نکنید و از ضعیف و دستگاه هایی که برای ابزار شما توصیه نشده است استفاده نکنید.
- هنگام کار، هرگز ابزار را خیلی فشار ندهید چرا که ممکن است فشار زیاد ممکن است باعث درگیر شدن مته یا در نتیجه اضافه بار موتور شود.
- از دریل، مته و قلم هانی استفاده نکنید که در جسمی که روی آن می کنید گیر می کنند. در صورت بروز چنین مشکلی، سعی نکنید با موتور سوراخ کن آنها را رها کنید. زیرا این کار ممکن است به موتور آسیب برساند.
- هرگز سعی نکنید مته یا قلم گیر کرده در جسم را با چکش یا اشیای دیگر خارج کنید چرا که ذرات فلزی جدا شده ممکن است به اپراتور و افراد نزدیک او آسیب برسانند.
- هنگام استفاده از ابزار به مدت طولانی، از گرم شدت بیش از حد آن بپرهیزید.

- در طول عملکرد، به خصوص در سطوح لغزنده یا غیرمسطح و همچنین وقتی در نزدیکی تخته سنگ، مکان های شیب دار یا در شرایط مرتفع مشغول به کار هستید، ضروری است که از احتمال سقوط کسی که مشغول به کار است و ابزار قدرتی جلوگیری کنید (باب از سازهای حساری با موانع استفاده شود).
- در حین عملیات های مرتبط با تخریب سازه های ساختمانی، اجرای ارزیابی صحیح اثر این عملیات ها و انجام سنجش ایمنی لازم ضروری است. برای مثال، مکان درست را برای کار انتخاب کنید و راه های نجات را بسته به مسیر سقوط او در نظر بگیرید.
- در حین انجام کارهای جاده ای، پیروی از قوانین ایمنی ضروری است (نصب علائم های جاده ای لازم، پوشیدن لباس مناسب و غیره).

هشدار: مواد شیمیایی محتوی موجود در غبار تولید شده حین شن زنی، برش، اره کاری، پرداخت کاری، دریل یا هر فعالیت صنعت ساخت و ساز ممکن است موجب سرطان یا نقص مادرزادی و یا صدمه به توانایی باروری شود. بون برخی مواد شیمیایی باید باشد:



- پیش از انجام هر گونه کار تعمیر یا تعویض دستگاه، ابتدا باید دوشاخه از پریز کشیده شود.
- دو اکسید سیلیسیوم شفاف و دیگر محصولات بنایی در آجرهای دیوار و سیمان؛ آرسنیک کروم (CCA) در چوب یا پرداخت شیمیایی. میزان ضرر این مواد بسته به میزان فراوانی کار شما با آنها است. اگر قصد کاهش تماس با این مواد شیمیایی را دارید، لطفاً در محلی با تهویه مناسب کار کنید و باید از دستگاه های دارای گواهی ایمنی (مانند ماسک ضد غبار طراحی شده یا فیلتر کوچک غبار) استفاده نمایید.

با برخی پروتز های پزشکی فعال یا منفعل تداخل ایجاد کند. برای کاهش خطرات جدی و کشنده، توصیه می کنیم افراد دارای پروتز های پزشکی قبل از کار با دستگاه با پزشک خود و تولید کننده پروتز مشورت کنند.

استفاده از ابزار برقی/شارژی و مراقبت

• در هنگام کار کردن در مواردی که لوازم برش ممکن است با سیم های پنهان یا سیم های خود تماس داشته باشند، ابزار برقی/شارژی را از قسمت های عایق بندی شده آن نگه دارید. تماس لوازم برشی با سیم "لخت" ممکن است باعث انتقال برق به قسمتهای فلزی و لخت ابزار شده و باعث برق گرفتگی کاربر شود.

به ولتاژ برق توجه داشته باشید: در اتصال برق/شارژی باید مطمئن شوید که ولتاژ برق با ولتاژ مشخص شده روی پلاک مشخصات فنی ابزار یکسان باشد. اگر ولتاژ برق بیشتر از ولتاژ مناسب باشد موجب سائیدگی برای اپراتور می شود و دستگاه نیز خراب خواهد شد. بنابراین، اگر از ولتاژ برق مطمئن نیستید هرگز نلخواهانه به هر منبع برقی دستگاه را وصل نکنید. برعکس، هنگامی که ولتاژ برق پایین تر از حد ولتاژ مورد نیاز باشد، موتور دستگاه آسیب خواهد دید.

دستورالعمل های ایمنی حین کار با ابزار برقی / شارژی



تمامی دستورالعمل ها باید مطالعه شوند. اگر از دستگاه در مواردی مغایر با شرایط گفته شده استفاده شود، ممکن است باعث برق گرفتگی، آتش سوزی یا آسیب جدی شود.

- مطمئن شوید که مته دریل در موقعیت مناسب محکم شده است و جلوی عملیات را ننگرفته باشد.
- کار کردن با ابزار برقی/شارژی لرزش ایجاد خواهد کرد و شما باید مطمئن حاصل کنید که پیچ ها در محل های مختلف در پایان کار هنوز محکم هستند و جلوی عملیات را ننگرفته اند.
- برای حفاظت از چشمان خود در هنگام کار از چشم بند استفاده کنید.
- مته دریل را تیز نگه دارید تا امنیت و کارایی بهینه تری حاصل شود.
- در هنگام تعویض یا سرهم کردن لوازم جانبی، کابری باید به وقت از دستورالعمل های لوازم جانبی پیروی کند.
- اگر دستگاه مشکلی پیدا کرده، نباید خصماً به تعمیر آن اقدام کنید، لطفاً آن را به مرکز تخصصی مجاز محلی ببرید تا مورد بازرسی قرار گیرد.
- تا حد امکان قطعه کاری را ثابت کنید. قطعه باید با دستگاه ثابت کننده یا گیره گاز انبری محکم شود که محکم تر و ثابت تر از نگه داشتن آن با دست است.
- قبل از روشن کردن دستگاه، کلید باید در وضعیت "off" قرار گرفته باشد؛ قبل از اینکه دستگاه را زمین بگذارید، باید آن را خاموش و از پریز برق جدا کرده باشید.
- هرگاه لوازم کاملاً ثابت شد، ابزار برقی/شارژی را می توان روی زمین قرار داد.
- هرگز نگذارید کابل برق با مته دریل یا قسمت های جانبی در طی کار تماس پیدا کنند. در این صورت کابل برق آسیب خواهد دید. دستگاهی که کابل های آن آسیب دیده است، نباید مورد استفاده قرار گیرد. اگر در هنگام کار کابل برق آسیب دیده، هرگز نباید به کابل آسیب دیده دست بزنید و فوراً باید دستگاه را از پریز بکشید. کابل آسیب دیده خطر برق گرفتگی کاربر را افزایش می دهد.

- باید برای موقعیت یابی کابل های مخفی از ریباب مناسب استفاده کرد. یا می توانید از نهاد تأمین برق محلی اطلاعات لازم را کسب کنید. اگر محل کابل های مخفی را دریل کاری کنید، ممکن است منجر به آتش سوزی یا برق گرفتگی شود. آسیب به لوله گاز باعث انفجار می شود. اگر به لوله های آب در اثر دریل کاری آسیب وارد شود، به یفا آسیب می رسد.
- اگر لوازم جانبی نصب شده روی ابزار گیر کنند، باید فوراً ابزار را خاموش کنید و خونسردی خود را حفظ کنید. در چنین مواقعی، ابزار برقی/شارژی/شارژی گشتاور و الکتریسیته بسیار بالایی تولید می کند و ممکن است منجر به ضربه بازگشتی بسیار شدید شود. لوازم جانبی نصب شده روی ابزار ممکن است به راحتی گیر کنند، مثلاً: وقتی ابزار برقی/شارژی در حالت ابراز است، یا لوازم جانبی نصب شده روی آن به سمت قطعه کاری سوق داده می شود.
- کابل برق مخفی یا سیم برق ابزار برقی/شارژی ممکن است حین کار قطع شوند، بنابراین برای کار با دستگاه باید از دسته عایق بندی شده استفاده

- افراد دارای استعداد ذهنی و روانی پایین مثل کودکان در صورتی که تحت نظارت یا آموزش لازم توسط افرادی که مسئول ایمنی آنها هستند نباشند، نمی توانند با این ابزار کار کنند.
- به ابزار برقی/شارژی فشار وارد نکنید. از ابزار برقی/شارژی مناسب با نوع کاربری مورد نظر استفاده کنید. ابزار مناسب کار را بهتر و ایمن تر و با سرعتی که برای آن طراحی شده است، انجام می دهد.
- اگر با سونبج روشن و خاموش نمی توانید ابزار را خاموش یا روشن کنید، هرگز از ابزار استفاده نکنید. هر ابزاری را که نتوانید به وسیله سونبج کنترل کنید، خطرناک است و باید تعمیر شود.
- قبل از هر گونه تنظیمات، تغییر در لوازم جانبی یا جمع کردن وسیله، دو شاخه ابزار برقی/شارژی را از منبع تغذیه و/ یا پک باتری جدا کنید. چنین اقدامات ایمنی خطر روشن شدن دستگاه به صورت تصادفی را کاهش می دهند.
- ابزارهای برقی/شارژی که از آنها استفاده نمی کنید، نور از دسترس کودکان قرار دهید و اجازه ندهید افراد نا آشنا با ابزارهای برقی/شارژی یا دستورالعمل های آن با این ابزارها کار کنند. ابزارهای برقی/شارژی در دست افراد آموزش ندیده خطرناک هستند.
- از ابزار برقی/شارژی خوب نگهداری کنید. هر گونه عدم توازن یا اتصال قطعات متحرک، شکستگی قطعات و دیگر شرایطی را که ممکن است عملکرد ابزار برقی/شارژی را تحت تأثیر قرار دهد، بررسی کنید. در صورت آسیب دیدگی، ابزار برقی/شارژی را قبل از استفاده تعمیر کنید. بسیاری از حوادث به دلیل نگهداری ضعیف ابزارهای برقی/شارژی اتفاق می افتند.
- ابزارهای برقی را تمیز و تیز نگه دارید. ابزارهای برشی که به صورت صحیح نگهداری می شوند و لبه های آن تیز است، کمتر گیر می کنند و قابل کنترل تر هستند.

- از ابزار برقی/شارژی، لوازم جانبی و بیت ابزار و غیره مطابق با این دستورالعمل و با توجه به شرایط کاری و نوع کار استفاده کنید. استفاده از ابزار در انجام کارهایی که با کاربری ابزار تناسب ندارد، می تواند خطرناک باشد.
- دستگیره ها و سطوح چابک را خشک، تمیز و عاری از هر گونه روغن و چربی نگه دارید. دستگیره ها و سطوح چابک لغزنده مانع کار کردن ایمن و کنترل ابزار در موقعیت های غیر قابل پیش بینی می شوند.
- توجه داشته باشید که هنگامی که با یک ابزار برقی/شارژی کار می کنید، دسته کمکی را به صورت صحیح نگه دارید، که به شما امکان کنترل بهتر ابزار را می دهد. بنابراین، درست نگه داشتن وسیله می تواند خطر حادثه و آسیب را کمتر کند.

سرویس

- ابزار برقی/شارژی را توسط تعمیرکار دارای صلاحیت که فقط از قطعات تعویضی اصلی استفاده می کند، سرویس کنید. این کار ایمنی و نگهداری درست وسیله را تضمین می کند.
- برای روان کاری و تعویض لوازم جانبی از دستورالعمل ها پیروی کنید.

مشاوره های ویژه ایمنی

- هنگام دریل کاری با دریل بتن کن از محافظ گوش استفاده کنید. در معرض صدای بلند قرار گرفتن ممکن است باعث از دست دادن شنوایی شود.
- از دسته(های) کمکی در صورت ارائه به همراه محصول، استفاده کنید. از دست دادن کنترل منجر به آسیب به فرد می شود.

همیشه در صورتی که فشار صدا بیش از 85 dB(A) است، از تجهیزات محافظت از گوش استفاده کنید.



با مسئولیت خود اعلام می‌کنیم محصول توضیح داده شده در "مشخصات ابزار برقی" با شرایط مربوط به دستورالعمل‌های 2006/42/EC، از جمله اصلاحات آن‌ها مطابقت داشته و از استانداردهای زیر تبعیت می‌کند:

EN 60745-1:2009+A11:2010

EN 60745-2-6:2010

EN 55014-1:2017

EN 55014-2:2015

EN 61000-3-2:2014

EN 61000-3-3:2013

Wu Cunzhen

Wu Cunzhen

مدیر عامل

* - برای ابزارهای قدرت با ولتاژ 230-240 ولت

Merit Link International AG
Stabio, Switzerland, 21.02.2020

قوانین ایمنی
عمومی

ایمنی فردی

- از تماس بدنی با سطوح متصل به زمین مثل لوله‌ها، رادیاتورها، گاز و یخچال اجتناب کنید. اگر بدن شما با زمین اتصال پیدا کند، خطر برق گرفتگی افزایش می‌یابد.
- ابزارهای برقی/شارژی را در معرض باران یا در محیط‌های مرطوب و خیس قرار ندهید. آبی که به داخل ابزار برقی/شارژی نفوذ می‌کند، خطر برق گرفتگی را افزایش می‌دهد.
- از سیم استفاده نامناسب نکنید. هرگز از کابل برای حمل، کشیدن، یا از پریش جدا کردن ابزار استفاده نکنید. کابل را از حرارت، روغن، لیه‌های تیز یا اجسام دارای حرکت، دور نگه دارید. کابل‌های خراب یا کابل‌هایی که در جایی گیر کرده‌اند، باعث افزایش خطر برق گرفتگی می‌شوند.
- وقتی از ابزار در محیط بیرون استفاده می‌کنید، از کابل اضافی مخصوص محیط بیرون استفاده کنید. استفاده از کابل مخصوص محیط بیرون خطر برق گرفتگی را کاهش می‌دهد.
- اگر میبهره‌هستید از ابزار در محیط مرطوب استفاده کنید، حتماً از کلید محافظ جان (RCD) منبع تغذیه حفاظت شده استفاده کنید. استفاده از RCD خطر برق گرفتگی را کاهش می‌دهد. توجه! به جای واژه "کلید محافظ جان (RCD)" ممکن است از واژه‌های "قطع‌کننده مدار زمین مدار شکن (GFCI)" یا "قطع‌کننده مدار زمین ثبات شکن (ELCB)" استفاده شود.
- هشدار! هرگز سطوح فلزی داخل جعبه ندهنده، محافظ و غیره را لمس نکنید، زیرا لمس کردن سطوح فلزی ممکن است با امواج الکترومغناطیسی تداخل ایجاد کند و در نتیجه موجب حادثه و جراحت شود.

- هوشیار باشید، همیشه مراقب آنچه انجام می‌دهید باشید و از عقل سلیم در حین کار بهره‌بردارید. هرگز زمانی که خسته هستید یا تحت تأثیر دارو، الکل یا درمان هستید از ابزار برقی/شارژی استفاده نکنید. یک لحظه بی‌توجهی در هنگام کار با ابزارهای برقی/شارژی ممکن است منجر به آسیب جدی در فرد شود.
- از تجهیزات حفاظت فردی استفاده کنید. همیشه از محافظ چشم استفاده کنید. تجهیزات حفاظتی مثل ماسک ضد غبار، کفش ایمنی ضد لغزش، کلاه ایمنی یا محافظ گوش که در شرایط مناسبی استفاده شوند خطر آسیب‌های فردی را کاهش می‌دهند.
- از شروع برنامه ریزی نشده اجتناب کنید. قبل از اتصال وسیله برقی به منبع تغذیه یا باتری یا هنگام برداشتن و حمل ابزار، مطمئن شوید که سوئیچ در وضعیت خاموش قرار گرفته است. حمل ابزارهای برقی/شارژی در حالی که محافظ شما روی سوئیچ است یا به برق زدن وسایل برقی در حالی که روی وضعیت روشن قرار دارند، حادثه‌ساز است.
- هرگونه کلید تنظیم یا آچار را قبل از روشن کردن وسیله برقی/شارژی جدا کنید. اگر آچار یا کلید تنظیم در هنگام روشن شدن دستگاه متصل به دستگاه باقی بماند، باعث وارد آمدن آسیب به فرد می‌شود.
- هرگز خود را در هنگام استفاده از دستگاه خم نکنید یا نکشید. همیشه پاهای خود را به صورت مناسب و متعادل نگه دارید. این کار باعث کنترل بهتر ابزار برقی/شارژی در موقعیت‌های غیر قابل‌پیش‌بینی می‌شود.
- لباس مناسب بپوشید. از پوشیدن لباس گشاد یا جواهرات خودداری کنید. موها، لباس و دستکش‌های خود را از قسمت‌های در حال حرکت دور نگه دارید. لباس گشاد، جواهرات یا موی بلند ممکن است در بین اجزای در حال حرکت گیر کنند.
- اگر دستگاه‌ها طوری ارائه شده‌اند که قابل اتصال به سیستم غبارگیر و امکانات جمع‌شونده هستند، مطمئن شوید که این تجهیزات به صورت صحیح، متصل و مورد استفاده قرار گیرند. استفاده از سیستم غبارگیر خطرات مربوط به وجود گرد و غبار را کاهش می‌دهد.
- اجازه ندهید آشنایی ناشی از استفاده مکرر از دستگاه باعث اعتماد به نفس کاذب در شما و نادیده گرفتن اصول ایمنی شود. یک اقدام از روی بی‌دقتی می‌تواند باعث آسیب جدی در کسری از ثانیه شود.

- هشدار! ابزارهای برقی/شارژی می‌توانند در حین کار میدان الکترومغناطیسی تولید کنند. این میدان ممکن است تحت شرایط خاصی محل کار را تمیز و روشن نگه دارید. محیط‌های کاری به هم ریخته و تاریک حادثه‌ساز هستند.
- ابزارهای برقی را در محیط‌های قابل انفجار، مثلاً در حضور مایعات، گازها یا غبارهای قابل اشتعال راه‌اندازی نکنید. ابزارهای برقی/شارژی جرقه‌هایی تولید می‌کنند که ممکن است باعث آتش گرفتن غبارها یا گازها شوند.
- وقتی با این ابزار کار می‌کنید، از کودکان و تماشاگران بخواهید دور بایستند. عواملی که حواس شما را پرت می‌کند، ممکن است باعث از دست دادن کنترل شما در هنگام کار شوند.

امنیت منطقه کاری

هشدار- برای کاهش خطر آسیب، کاربر باید دستورالعمل‌های زیر را مطالعه کند!



هشدار! هشدارهای امنیتی و تمام دستورالعمل‌ها را مطالعه کنید. عدم رعایت هشدارها و دستورالعمل‌ها ممکن است منجر به برق گرفتگی، آتش‌سوزی و یا آسیب جدی شود. تمامی هشدارها و دستورالعمل‌ها را برای مراجعات بعدی نگهداری کنید. واژه "ابزار برقی" در هشدارها به ابزار برقی (سیمی) متصل به برق شهری یا ابزار برقی (بی‌سیم) شارژی اشاره می‌کند.



تکات امنیتی مربوط به برق

- دوشاخه ابزار برقی/شارژی باید با پریش مطابقت داشته باشد. هرگز دوشاخه را به هیچ‌صورت تغییر ندهید. هرگز از دوشاخه‌های ادپتور برای ابزارهای برقی/شارژی که متصل به زمین هستند، استفاده نکنید. دوشاخه‌های تغییر داده‌شده و پریش‌های متناسب با دوشاخه خطر برق گرفتگی را کاهش می‌دهند.

مشخصات ابزار شارژی

H17-11 B	H13-05 B	H12-06 B	BH16-42 VB	BH15-36 VB	بین کن چرخشی / بین کن
1700	1300	1200	1600	1500	کلا ابزار شارژی
به صفحه 16-18 مراجعه کنید					
610	670	630	840	720	توان اسمی
14.2	10.8	10	13.8	12.5	توان خروجی
7.8	6	5.4	8	6.8	شدت جریان بر حسب ولت
—	—	—	0-600	0-880	سرعت بدون بار
2100	4200	3900	0-3800	0-4350	سرعت ضربه
45	18	15	9	6	قدرت یک ضربه
SDS MAX	SDS MAX	HEX-17	SDS MAX	SDS PLUS	نوع سه نظام
—	—	—	42 1-21/32"	36 1-27/64"	خروجی دریل:
—	—	—	—	13 33/64"	- بتنی
—	—	—	—	40 1-37/64"	- آلومین
11	4.9	6	7.1	5.4	- چوب
24.26	10.8	13.23	15.66	11.91	وزن
□ / //	□ / //	□ / //	□ / //	□ / //	کلاس ایمنی
81,5	88,6	—	—	92,3	فشار صدا
105	105	—	—	103,3	توان اکوستیک
20,989	18,863	—	—	19,23	لرزش مکانیک

مشخصات ابزار شارژی

BH15-32 VB	BH13-32 VB	BH12-28 VB	BH10-28 VB	BH10-26 B	میان کن چرخشی
1500	1300	1200	1050	1050	کلا ابزار شارژی
720	580	560	360	480	توان اسمی
12.5 6.8	10.4 5.4	10.4 5.4	8.7 4.8	8.7 4.8	سرعت بدون بار
0-880	0-850	0-870	0-1020	1100	سرعت ضربه
0-4350	0-4300	0-4350	0-4350	4350	قدرت یک ضربه
6	5,5	5	5	4,5	نوع سه نظام
SDS PLUS	SDS PLUS	SDS PLUS	SDS PLUS	SDS PLUS	خروجی دریل:
32 1-17/64"	32 1-17/64"	28 1-7/64"	28 1-7/64"	26 1-1/32"	- بتنی
13 33/64"	13 33/64"	13 33/64"	13 33/64"	13 33/64"	- آلومین
40 1-37/64"	40 1-37/64"	40 1-37/64"	40 1-37/64"	40 1-37/64"	- چوب
5,2 11,47	4,9 10,8	5 11,03	4,3 9,48	4,5 9,92	وزن
□ / //	□ / //	□ / //	□ / //	□ / //	کلاس ایمنی
95,2	88	—	91,9	—	فشار صدا
105	99	—	102,9	—	توان اکوستیک
11,608	13,085	—	16,8	—	لرزش مکانیک

130.com.ua



130.com.ua

Merit Link International AG
P.O. Box 641, CH-6855 Stabio
Switzerland
www.meritlink.com



7 640159 748908