

DMX8021DABS

MONITOR WITH RECEIVER

Quick Start Guide

MONITEUR AVEC RÉCEPTEUR

Guide de démarrage rapide

MONITOR MIT RECEIVER

Schnellstartanleitung

MONITOR MET ONTVANGER

Snelstartgids

MONITOR CON RICEVITORE

Guida rapida all'avvio

MONITOR CON RECEPTOR

Guía de inicio rápido

MONITOR COM RECETOR

Guia de Início Rápido

МОНИТОР С РЕСИВЕРОМ

Краткое руководство по началу работы

JVCKENWOOD Corporation

- Updated information (the latest Instruction Manual, system updates, new functions, etc.) is available from
- Des informations actualisées (le dernier mode d'emploi, les mises à jour du système, les nouvelles fonctions, etc.) sont disponibles sur le site
- Aktualisierte Informationen (die aktuelle Bedienungsanleitung, Systemupdates, neue Funktionen usw.) finden Sie unter
- Bijgewerkte informatie (de meest recente instructiehandleiding, systeemupdates, nieuwe functies, enz.) is beschikbaar op
- Informazioni aggiornate (il Manuale di istruzioni più recente, aggiornamenti di sistema, nuove funzioni, ecc.) sono disponibili da
- La información actualizada (el Manual de instrucciones más actualizado, actualizaciones del sistema, nuevas funciones, etc.) está disponible desde
- Estão disponíveis informações atualizadas (o Manual de Instruções mais recente, atualizações de sistema, novas funções, etc.) em
- Обновленная информация (последняя инструкция по эксплуатации, системные обновления, новые функции и др.) доступна по адресу
<<https://www.kenwood.com/cs/ce/>>

android
auto

Made for

 iPhone | iPod



Works with

Apple CarPlay

HDMI™
HIGH-DEFINITION MULTIMEDIA INTERFACE



The product with the Hi-Res Audio logo is conformed to Hi-Res Audio standard defined by Japan Audio Society.

The logo is used under license from Japan Audio Society.



Important Notice on Software

Software License on This Product

The software embedded in this product comprises a number of independent software components, each of which is copyrighted by JVCKENWOOD Corporation or by a third party. This product uses software components that are based on an End-User License Agreement (hereinafter called "EULA") stipulated by JVCKENWOOD Corporation and by third parties. The EULA dictates the availability of the source codes of free-software components as a prerequisite to distributing them in executable form under the terms of the GNU General Public License or the Lesser General Public License (hereinafter called "GPL/LGPL"). To get information about the software components that are subject to the terms of the GPL/LGPL, please visit the following Website:

Website URL <https://www.2jvckenwood.com/gpl/>

Queries concerning the contents of the source code or the like will not be accepted.

Please note that software components based on a EULA that is not subject to the terms of the GPL/LGPL or those that have been developed or created by JVCKENWOOD Corporation will be excluded from the scope of source code disclosure.

Because licenses to use software components distributed under the GPL/LGPL are offered to the customers for free of charge, no warranty is granted to the customers, whether explicitly or implicitly, to the extent of the applicable laws. Unless otherwise stipulated by the applicable laws or agreed upon in writing, the copyright holders or those who are entitled to modify and redistribute the software components are not held responsible for any and all damages resulting from their use or from inability to use them. For more information about the terms of use of the software components, required items of compliance and so on, please refer to the GPL/LGPL.

Customers wishing themselves to use a software component that is subject to the GPL/LGPL embedded in this product are encouraged to read the terms of the corresponding license before use. Because each individual license is prescribed by a third party other than JVCKENWOOD Corporation, the original (English) of the license is presented.

EULA

Software License Agreement

JVCKENWOOD Corporation (hereinafter called "Licensor") holds either the copyright to the embedded software or the right to sublicense it. This agreement establishes the conditions under which the customer uses this "Licensed Software."

The customer shall agree to the terms of this license agreement before proceeding to use Licensed Software.

This agreement is deemed to have taken effect when the customer (hereinafter called "User") has used a product implementation of Licensed Software.

The Licensed Software may contain software Licensor has been licensed to use by third parties directly or indirectly. Some third parties may have terms of use prescribed for their customers, apart from this Software License Agreement. This agreement does not apply to such software. Be sure to consult "Important Notice on Software" as presented separately.

Article 1 (General)

Licensor grants to User a non-exclusive, non-assignable right of use Licensed Software within the country where the User purchases the Product (hereinafter the "Country") (except for the exception provided for in Paragraph 1, Article 3).

Article 2 (Right of Use)

1. The rise of use granted under this agreement is the right to use Licensed Software in this product.
2. User may not duplicate, copy, modify, add to, translate or otherwise alter, or loan licensed Software and the associated literature in whole or in part.
3. Use of Licensed Software is limited to a private extent, and Licensed Software may not be distributed, licensed or sublicensed for any purposes whatsoever, including commercial use.
4. User shall use Licensed Software as per the instruction manual or instructions given in the help file and may not use or duplicate data in violations of the regulations of the Copyright Law or other governing laws by using Licensed Software in whole or in part.

Article 3 (Terms of License)

1. In assigning this product, User may not retain the original copy of the embedded Licensed Software (including associated literature, updates and upgrades) and any duplicates and associated literature with regard to the license to use Licensed Software. User may transfer Licensed Software only to the condition of binding the assignee to abide by the terms of this Software License Agreement.
2. User may not reverse-engineer, disassemble, decompile or otherwise analyze the source code of Licensed Software.

Article 4 (Rights to Licensed Software)

All rights to Licensed Software and the associated literature, including copyrights, shall reside with Licensor or the original right holder who has granted the Right of Use and right to sublicense to Licensor (hereinafter referred to as "Original Right Holder"), and User does not have any rights other than Right of Use granted hereunder with regard to Licensed Software and the associated literature.

Article 5 (Exemption Granted to Licensor)

1. Licensor and Original Right Holder do not assume any responsibility for damages caused to User or third parties resulting from the exercise by User of the license granted hereunder, unless otherwise provided by any law to the contrary.
2. Licensor does not warrant Licensed Software to be merchantable, compatible and fit for specific purposes.

Article 6 (Responsibility for Third Parties)

If disputes over the infringement of third parties' intellectual property rights, such as copyrights and patent rights, arise out of the use of Licensed Software by User, User shall resolve these disputes at User's own expenses while keep Licensor and Original Right Holder harmless.

Article 7 (Secrecy Obligation)

User shall keep confidential Licensed Software provided hereunder, information contained in the associated literature or the like and those provisions of this agreement not yet in public knowledge and may not disclose or leak these to third parties without prior written consent from Licensor.

Article 8 (Cancellation of the Agreement)

Licensor reserves the right to cancel this agreement forthwith and claim compensation from User for the damages caused by such cancellation when User:

- (1) Breaches any of the provisions of this agreement, or
- (2) Has received a petition for seizure, provisional seizure, provisional disposition or any other kind of compulsory execution.

Article 9 (Destruction of Licensed Software)

If this agreement is terminated under the provision of the foregoing paragraph, User shall destroy Licensed Software, along with all associated literature and its duplicates, within two (2) weeks from the date of termination.

Article 10 (Copyright Protection)

1. Copyrights and all other intellectual property rights relating to Licensed Software shall reside with Licensor and Original Right Holder and in no circumstances with User.
2. User shall abide by the laws relating to copyrights and intellectual property rights in using Licensed Software.

Article 11 (Export Control)

1. Licensed Software and the associated literature or the like may not be exported to places outside the Country (including transmission outside the Country over the Internet or the like).
2. User agrees that Licensed Software is subject to export controls imposed by the Country and the United States of America.
3. User agrees to comply with all the international and domestic laws that apply to this software (U.S. Export Administration Regulations and regulations established by the U.S., the Country and their governmental agencies regarding usage by end users and export destinations).

Article 12 (Miscellaneous)

1. Even if this agreement is invalidated in part by law, all other provisions shall remain in effect.
2. Licensor and User shall consult each other in good faith to resolve any matters not provided for in this agreement or questions arising from the interpretation of this agreement.
3. Licensor and User agree that this agreement is governed by the law of Japan and that all disputes involving claims and obligations that may arise out of this agreement will be settled by arbitration at the Tokyo District Court as the court of first instance.

Contents

Before Use	4
About the Quick start guide	4
Precautions	4
How to read this manual.....	5
Touch screen operations.....	5
Note for specifications.....	5
Basic Operations	6
Functions of the Buttons on the Front Panel.....	6
Turning on the Unit.....	6
Date and clock settings	6
HOME screen	7
Popup menu.....	7
Radio	8
Digital Radio	8
USB/iPod/iPhone	9
Bluetooth Control	10
Register the Bluetooth device.....	10
Using the Hands-Free Unit	11
Connection/Installation	12
Before Installation	12
Installing the unit.....	13

Before Use

About the Quick start guide

- This Quick Start Guide describes basic functions of this unit. For functions not described in this Guide, refer to the Instruction Manual on the following website:
<https://www.kenwood.com/cs/ce/>



- The Instruction manual is subject to change for modification of specifications and so forth. Be sure to download the latest edition of the Instruction manual for reference.

Precautions

▲ WARNINGS

■ To prevent injury or fire, take the following precautions:

- To prevent a short circuit, never put or leave any metallic objects (such as coins or metallic tools) inside the unit.
- Do not watch or fix your eyes on the unit's display when you are driving for any extended period.
- If you experience problems during installation, consult your KENWOOD dealer.

■ Precautions on using this unit

- When you purchase optional accessories, check with your KENWOOD dealer to make sure that they work with your model and in your area.
- You can select a language to display menus, audio file tags, etc. See **User Interface Setup (P.57)** in the Instruction Manual.
- The Radio Data System feature won't work in areas where the service is not supported by any broadcasting station.

■ Protecting the monitor

- To protect the monitor from damage, do not operate the monitor using a ball point pen or similar tool with a sharp tip.

■ Cleaning the unit

- If the faceplate of this unit is stained, wipe it with a dry soft cloth such as a silicon cloth. If the faceplate is stained badly, wipe it with a cloth moistened with neutral cleaner, then wipe it again with a clean soft dry cloth.

NOTE

- Applying spray cleaner directly to the unit may damage its mechanical parts. Wiping the faceplate with a hard cloth or using a volatile liquid such as thinner or alcohol may scratch the surface or erase the screened print.

■ Acquiring GPS signal

The first time you turn on this unit, you must wait while the system acquires satellite signals for the first time. This process could take up to several minutes. Make sure your vehicle is outdoors in an open area away from tall buildings and trees for fastest acquisition.

After the system acquires satellites for the first time, it will acquire satellites quickly each time thereafter.

■ About GLONASS

This unit uses Global Navigation Satellite System (GLONASS) in addition to GPS.

Combining GPS and GLONASS can refine positioning accuracy than using GPS only.

■ Caution for Smartphone Users

Simultaneously running multiple applications on your smartphone while screen sharing places heavy demand on the microprocessor of the phone, potentially affecting communication and performance.

For best results while pairing with your Kenwood receiver, please be sure to close any unused applications.

How to read this manual

- The screens and panels shown in this manual are examples used to provide a clear explanation of operations. For this reason, they may be different from the actual screens or panels, or some display patterns may be different from the actual ones.
- **Display language:** English is used for the purpose of explanation. You can select a display language from the **SETUP** menu. See **User Interface Setup (P.57)** in the Instruction Manual.



This symbol on the product means there are important operating and maintenance instructions in this manual.

Be sure to carefully read instructions in this manual.

Touch screen operations

To perform operations on the screen, you need to touch, touch and hold, flick or swipe to select an item, display a setting menu screen or change pages.

● Touch

Touch the screen gently to select an item on the screen.

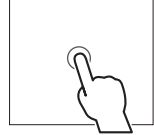

● Touch and hold

Touch the screen and keep your finger in place until the display changes or a message is displayed.

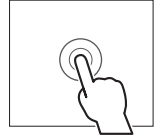

● Flick

Slide your finger quickly to the left or right on the screen to change the page. You can scroll a list screen by flicking up/down on the screen.



● Swipe

Slide your finger up or down on the screen to scroll the screen.

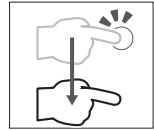

Note for specifications

■ Bluetooth section

Frequency

: 2.402 – 2.480 GHz

Output Power

: +4dBm (MAX), Power Class 2

■ General

Operating Voltage

: 12 V DC car battery

Speaker Impedance

: 4 – 8 Ω

Basic Operations

Functions of the Buttons on the Front Panel

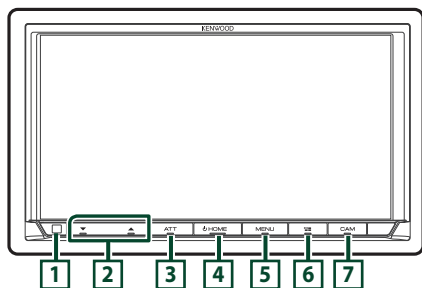

NOTE

• The panels shown in this manual are examples used to provide a clear explanation of operations. For this reason, they may be different from the actual panels.

Name	Motion
1 Remote Sensor	• Receives the remote control signal.
2 ▼, ▲ (Volume)	• Adjusts the volume. The volume will go up to 15 when you keep pressing ▲.
3 ATT	• Switches attenuation of the volume on/off.
4 HOME	• Displays the HOME screen (P.7). • Pressing for 1 second turns the power off. • When the power is off, turns the power on.
5 MENU	• Displays the popup menu screen. • Pressing and holding turns the screen off.
6	• Displays the APP (Apple CarPlay/Android Auto/Wireless Mirroring) screen. • Pressing and holding displays the Voice Recognition screen. • When neither Apple CarPlay, Android Auto, nor a Bluetooth Hands-Free phone is connected, pressing and holding displays Bluetooth pairing waiting dialog.

Name	Motion
7 CAM	• Switches view camera display on/off. See Display the camera screen (P.52) in the Instruction Manual.

Turning on the Unit

- 1 Press the **HOME** button.



➤ The unit is turned on.

- To turn off the unit

- 1 Press the **HOME** button for 1 second.

Date and clock settings

- 1 Press the **MENU** button.
➤ Popup menu appears.
- 2 Touch **SETUP**.
➤ SETUP Menu screen appears.
- 3 Touch **User Interface**.
➤ User Interface screen appears.
- 4 Set each item as follows.
Scroll the page to show hidden items.

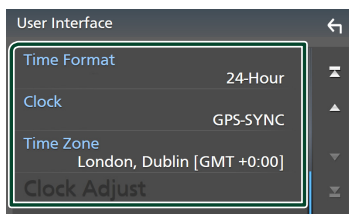

■ Time Format

Select the time display format.
12-Hour / 24-Hour (Default)

■ Clock

GPS-SYNC (Default): Synchronizes the clock time with the GPS.

Manual: Set the clock manually.

■ Time Zone

Select the time zone.

HOME screen

Most functions can be performed from the HOME screen.

1 Press the HOME button.

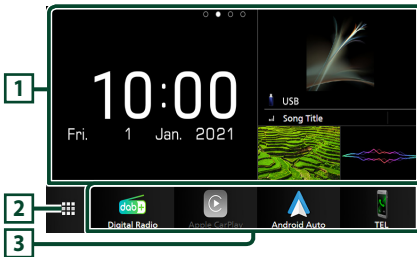

- 1 • Widget
 - You can change the widget by flicking left or right on the widget area.
 - Touch the widget to display the detailed screen.
- 2 • Displays the source selection screen.
- 3 • Short-cut playback source icons

Source selection screen description

You can display icons of all playback sources and options on the source selection screen.

1 Press the HOME button.



➤ HOME screen appears.

2 Touch .

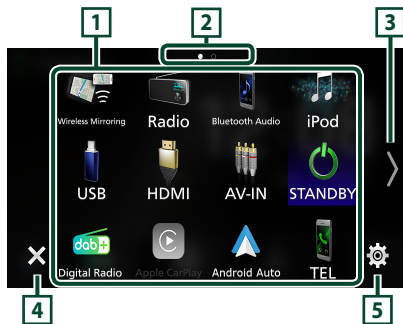
From the screen, you can select the following sources and functions.



- 1 • Changes playback sources.
- 2 • Page indication *1

- 3 • Changes pages. (Touch  / )
You can also change pages by flicking left or right on the screen. *1
- 4 • Returns to the previous screen.
- 5 • Displays the SETUP Menu screen.

*1 This is displayed when icons are placed across multiple pages.

Popup menu

1 Press the MENU button.

➤ Popup menu appears.

2 Touch to display the popup menu.

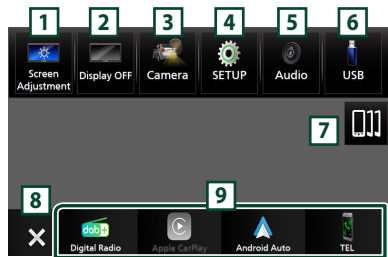

The contents of the menu are as follows.

- 1 • Displays the Screen Adjustment screen.
- 2 • Turns the display off.
- 3 • Displays the view camera screen.
- 4 • Displays the SETUP Menu screen.
- 5 • Displays the Audio screen.
- 6 • Displays the control screen of current source. Icon feature differs depending on the source. This icon is for USB source.
- 7 • Displays the Device List screen. **(P.10)**
- 8 • Close the popup menu.
- 9 • Short-cut source icons.

Basic Operations

Radio

To listen to the Radio source, touch **Radio** icon on the source selection screen. (P.7)



1 Information display

- Displays the information on the current station: Frequency

Preset#: Preset number

2 Seek mode

Touch to switch seek mode in the following sequence: **AUTO1**, **AUTO2**, **MANUAL**.

- **AUTO1**: Tunes in a station with good reception automatically.
- **AUTO2**: Tunes in the memorized stations one after another.
- **MANUAL**: Switches to the next frequency manually.

3 Operation keys

- **◀▶▶▶**: Tunes in a station. The method of switching frequencies can be changed (see **2** Seek mode).

4 Preset list

- Touching **↔** allows you to change the display size.
- Recalls the memorized station.
- When touched for 2 seconds, stores the currently being received station in the memory.

5 Function panel

Touch the left side of the screen to display the function panel. Touch again to close the panel.

- **TI** (FM only): Selects the traffic information mode.
- **SETUP** (FM only): Displays the Radio SETUP screen.
- **AME**: Presets stations automatically.
- **PTY** (FM only): Searches for a program by program type.
- **MONO** (FM only): Selects the Monaural reception mode.

- **LO.S** (FM only): Turns the Local Seek function on or off.

6 Band keys

Switches bands (between FM and AM).

Auto memory

You can store stations with good reception in the memory automatically.

- 1 Touch desired band key (**FM / AM**).
- 2 Touch **▶** on the left side of the screen. Touch **AME**.
- 3 Touch **Yes**.
 - Auto memory starts.

Digital Radio

To listen to Digital Radio source, touch **Digital Radio** icon on the source selection screen. (P.7)

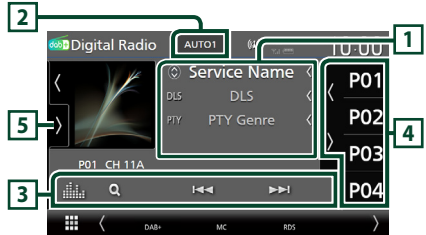

1 Information display

- Displays the information on the current station: Service Name
- Touch to switch between the Control and Information screen.



2 Seek mode

Touch to switch seek modes in the following sequence: **AUTO1**, **AUTO2**, **MANUAL**.

- **AUTO1**: Tunes in a ensemble with good reception automatically.
- **AUTO2**: Tunes in the memorized ensemble one after another.
- **MANUAL**: Switches to the next ensemble manually.

3 Operation keys

- **Q** : Displays the Service List screen.
- **◀▶** : Tunes in a ensemble, service, and component. The seek mode switching can be changed (see **2** Seek mode).

4 Preset list

- Touching **4/7** allows you to change the display size.
- Recalls the memorized service.
- When touched for 2 seconds, stores the currently being received service in the memory.

5 Function panel

Touch the left side of the screen to display the function panel. Touch again to close the panel.

- **TI** : Selects the traffic information mode.
- **SETUP** : Displays the Digital Radio SETUP screen.
- **PTY** : Searches for a program by program type.
- **DLS** : Display the Dynamic Label Segment screen.

USB/iPod/iPhone

Connecting a USB device/iPod/iPhone

- 1 Connect the USB device via the USB terminal. (P.18)
Connect your iPod/iPhone via the USB terminal by the following methods. (P.18)

- Connect using KCA-iP103 (optional accessory) and USB adaptor.
- Connect using USB-C to Lightning cable (sold separately).

- 2 Press the **HOME** button.

- 3 Touch **⋮**.

- 4 Touch **USB** or **iPod**. (P.7)

Disconnect the USB device/iPod/iPhone

- 1 Press the **HOME** button.
- 2 Touch a source other than **USB**.
- 3 Detach the USB device/iPod/iPhone.

Basic Operation

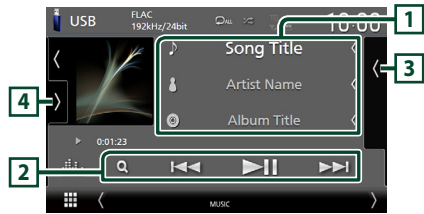

1 Track information

- Displays the information on the current file.

2 Operation keys

- **Q** : Searches track/file.
- **◀▶** : Searches the previous/next track/file.
- **▶||** : Plays or pauses.

3 Content list

- Touch the right side of the screen to display the Content list. Touch again to close the list.
- Displays the playing list. When you touch a track/file name on the list, playback will start.

4 Function panel (USB only)

Touch the left side of the screen to display the function panel. Touch again to close the panel.

- **[-]** **[+]** : Searches for the previous/next folder.

Video screen (USB only)



5 File search area (Video file only)

Touch to search for the next/previous file.

6 Key display area (Video file only)

Touch to display the control screen.

Bluetooth Control

Search Operation

You can search music or video files by the following operations.



1 Touch **Q**.

2 Touch **▼**.

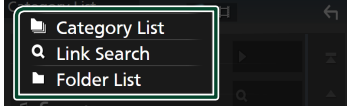

3 Select a list type.



4 Select whether you search audio files  or video files . (USB only)

5 Touch the desired category.

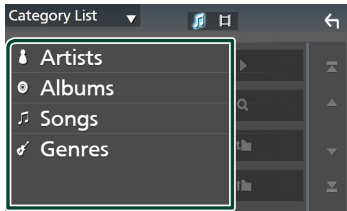

▶ The list corresponding to your selection appears.

6 Touch to select the desired item in the list. Repeat this step until you find the desired file.

Bluetooth Control

Using the Bluetooth function allows you to use various functions such as listening to the audio file and making/receiving a call.

Register the Bluetooth device

It is necessary to register the Bluetooth audio device or smartphone/cell-phone in this unit before using the Bluetooth function.

You can register up to 10 Bluetooth devices.

NOTE

- Up to 10 Bluetooth devices can be registered. If an attempt is made to register the 11th Bluetooth device, the Bluetooth device connected on the earliest date will be deleted to register the 11th one.

1 Press the **MENU** button.

▶ Popup menu appears.

2 Touch **SETUP**.

▶ SETUP Menu screen appears.

3 Touch **Connection**.

▶ Connection SETUP screen appears.

4 Touch **Device List** on the Connection Setup screen.

5 Touch **+0** on the Device List screen.

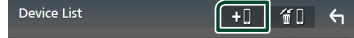

▶ Bluetooth pairing waiting dialog appears.

6 Search for the unit ("DMX****") from your smartphone/cell-phone.

Complete steps 6 to 8 within 30 seconds.

7 Operate your smartphone/cell-phone according to the displayed messages.

● **Confirm the request both on the smartphone/cell-phone.**

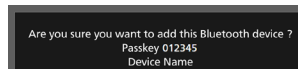

● **Input the PIN Code in your smartphone/cell-phone.**

PIN Code is set to "0000" as the default.

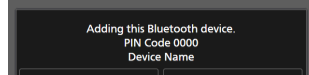

8 Touch **Yes**.





Using the Hands-Free Unit

You can use the telephone function by connecting the Bluetooth telephone to this unit.



Make a call

- 1 Press the **HOME** button.
- 2 Touch .
- 3 Touch **TEL**.
 - ▶ Hands-Free screen appears.
- 4 Select a dialing method.



- : Call using call records
- : Call using the phonebook
- : Call using the preset number
- : Call by entering a phone number

Call by entering a phone number



- 1 Touch .
- 2 Enter a phone number with number keys.
- 3 Touch .

Call using call records

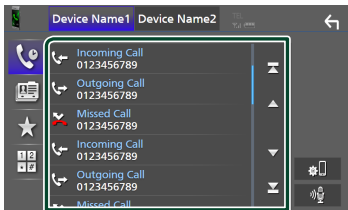
- 1 Touch .
- 2 Select the phone number from the list.



Call using the phonebook

- 1 Touch .
- 2 Touch .
- 3 Select the initial.
 - Characters with no corresponding name will not appear.
- 4 Select the person you want to call from the list.

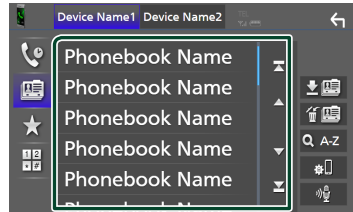



- 5 Select the phone number from the list.

Call using the preset number

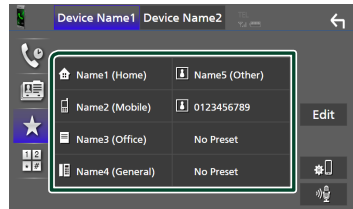
- 1 Touch .
- 2 Touch the name or phone number.



Receive a call

- 1 Touch  to answer a phone call or  to reject an incoming call.

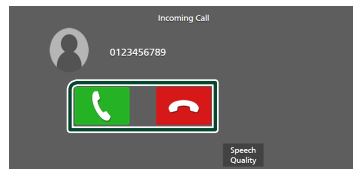

To end call

- 1 While talking, touch .

Connection/ Installation

This section is for the professional installer. For safety's sake, leave wiring and mounting to professionals. Consult the car audio dealer.

Before Installation

Before installation of this unit, please note the following precautions.

▲ WARNINGS

- If you connect the ignition wire (red) and the battery wire (yellow) to the car chassis (ground), you may cause a short circuit, that in turn may start a fire. Always connect those wires to the power source running through the fuse box.
- Do not cut out the fuse from the ignition wire (red) and the battery wire (yellow). The power supply must be connected to the wires via the fuse.

▲ CAUTION

- Install this unit in the console of your vehicle. Do not touch the metal part of this unit during and shortly after the use of the unit. Metal part such as the heat sink and enclosure become hot.

NOTE

- Mounting and wiring this product requires skills and experience. For best safety, leave the mounting and wiring work to professionals.
- Make sure to ground the unit to a negative 12V DC power supply.
- Do not install the unit in a spot exposed to direct sunlight or excessive heat or humidity. Also avoid places with too much dust or the possibility of water splashing.
- Do not use your own screws. Use only the screws provided. If you use the wrong screws, you could damage the unit.
- If the power is not turned ON ("There is an error in the speaker wiring. Please check the connections." is displayed), the speaker wire may have a short-circuit or touched the chassis of the vehicle and the protection function may have been activated. Therefore, the speaker wire should be checked.

- If your car's ignition does not have an ACC position, connect the ignition wires to a power source that can be turned on and off with the ignition key. If you connect the ignition wire to a power source with a constant voltage supply, such as with battery wires, the battery may be drained.
- If the console has a lid, make sure to install the unit so that the front panel will not hit the lid when closing and opening.
- If the fuse blows, first make sure the wires are not touching to cause a short circuit, then replace the old fuse with one with the same rating.
- Insulate unconnected wires with vinyl tape or other similar material. To prevent a short circuit, do not remove the caps on the ends of the unconnected wires or the terminals.
- Connect the speaker wires correctly to the terminals to which they correspond. The unit may be damaged or fail to work if you share the ⊖ wires or ground them to any metal part in the car.
- When only two speakers are being connected to the system, connect the connectors either to both the front output terminals or to both the rear output terminals (do not mix front and rear). For example, if you connect the ⊕ connector of the left speaker to a front output terminal, do not connect the ⊖ connector to a rear output terminal.
- After the unit is installed, check whether the brake lamps, blinkers, wipers, etc. on the car are working properly.
- This unit has the cooling fan to decrease the internal temperature. Do not mount the unit in a place where the cooling fan of the unit is blocked. Blocking these openings will inhibit the cooling of the internal temperature and result in malfunction.

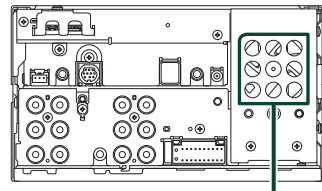

Cooling fan



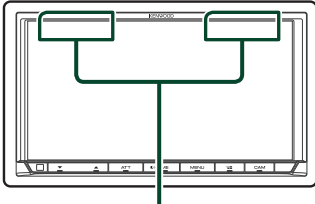

- Mount the unit so that the mounting angle is 30° or less.

- Do not connect anything to the terminal printed with "NC". "NC" means "Non Connection" or "No Connecting". If other signals are supplied to the terminal, the unit may not work properly.
- Do not press hard on the panel surface when installing the unit to the vehicle. Otherwise scars, damage, or failure may result.
- Reception may drop if there are metal objects near the Bluetooth/Wi-Fi antenna.

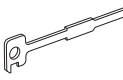

Bluetooth/Wi-Fi antenna unit

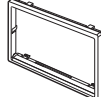
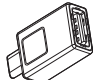
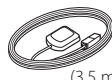
Supplied accessories for installation

①  x1	⑤  x2
②  (1 m) x1	⑥  x1
③  x1	⑦  (3.5 m) x1
④  (3 m) x1	⑧  x1

Installation procedure

- 1) To prevent a short circuit, remove the key from the ignition and disconnect the ⊖ terminal of the battery.
- 2) Make the proper input and output wire connections for each unit.
- 3) Connect the wire on the wiring harness.
- 4) Connect the ISO connector to the wiring harness.

- 5) Connect the wiring harness connector to the unit.
- 6) Install the unit in your car.
- 7) Reconnect the ⊖ terminal of the battery.
- 8) Perform the Initial Setup.
See **Initial SETUP (P.8)** in the Instruction Manual.

Installing the unit

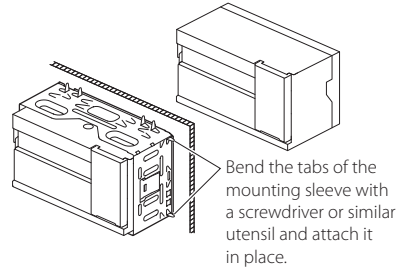

NOTE

- Make sure that the unit is installed securely in place. If the unit is unstable, it may malfunction (eg, the sound may skip).

Trim plate

- 1) Attach accessory ⑥ to the unit.

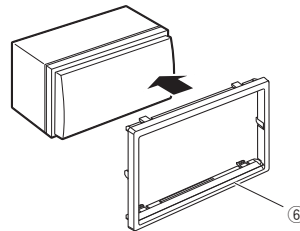

Connection/Installation

GPS antenna

GPS antenna is installed inside of the car. It should be installed as horizontally as possible to allow easy reception of the GPS satellite signals.

To mount the GPS antenna inside your vehicle:

- 1) Clean your dashboard or other surface.
- 2) Remove the separator of the metal plate (accessory ⑧).
- 3) Press the metal plate (accessory ⑧) down firmly on your dashboard or other mounting surface. You can bend the metal plate (accessory ⑧) to conform to a curved surface, if necessary.
- 4) Remove the separator of the GPS antenna (accessory ⑦), and stick the antenna to the metal plate (accessory ⑧).

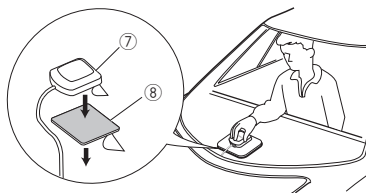

NOTE

- Use the supplied GPS antenna. Using the GPS antenna other than the supplied one may cause a drop in positioning accuracy.
- Depending on the type of car, reception of the GPS satellite signals might not be possible with an inside installation.
- Please install this GPS antenna in an area away from any antennas that are used with CB radios or satellite televisions.
- The GPS antenna should be installed at a position that is spaced at least 12 inch (30 cm) from smartphone/cell-phone or other transmitting antennas. Signals from the GPS satellite may be interfered with by these types of communication.
- Painting the GPS antenna with (metallic) paint may cause a drop in performance.

Microphone unit

- 1) Check the installation position of the microphone (accessory ④).
- 2) Clean the installation surface.
- 3) Remove the separator of the microphone (accessory ④), and stick the microphone to the place shown below.
- 4) Wire the microphone cable up to the unit with it secured at several positions using tape or other desired method.
- 5) Adjust the direction of the microphone (accessory ④) to the driver.

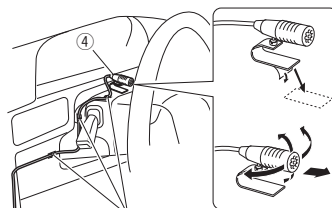

Fix a cable with a commercial item of tape.

Removing the trim plate

- 1) Engage the catch pins on the extraction key (accessory ⑤) and remove the two locks on the lower level. Lower the trim plate (accessory ⑥) and pull it forward as shown in the figure.

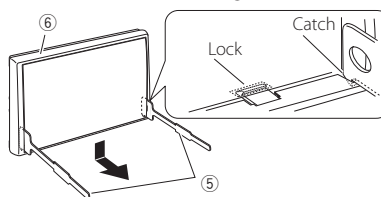

NOTE

- The trim plate can be removed from the top side in the same manner.

- 2) When the lower level is removed, remove the upper two locations.

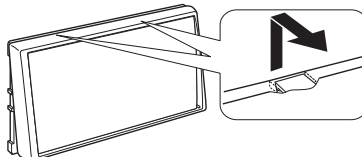

Removing the unit

- 1) Remove the trim plate. (P.14)
- 2) Insert the two extraction key (accessory ⑤) deeply into the slots on each side, as shown.

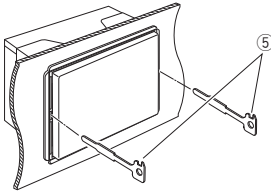

- 3) Lower the extraction key toward the bottom, and pull out the unit halfway while pressing towards the inside.

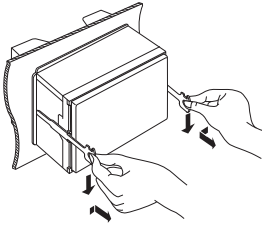

NOTE

- Be careful to avoid injury from the catch pins on the extraction key.

- 4) Pull the unit all the way out with your hands, being careful not to drop it.

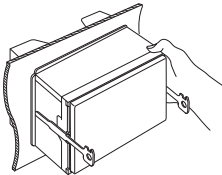

Wiring harness (Accessory ①) connector function guide

Pin	Color and function	
A-4	Yellow	Battery
A-5	Blue/White [2]	Power Control
A-6	Orange/White	Dimmer
A-7	Red	Ignition (ACC)
A-8	Black	Earth (Ground) Connection
B-1/B-2	Purple (+) / Purple/Black (-)	Rear Right
B-3/B-4	Gray (+) / Gray/Black (-)	Front Right
B-5/B-6	White (+) / White/Black (-)	Front Left
B-7/B-8	Green (+) / Green/Black (-)	Rear Left

For details, see **Connecting wires to terminals (P.16)**.

*Speaker Impedance: 4-8 Ω

[1] [2]: Blue/White wire is provided two wires, [1] and [2].

Blue/White wire total output ([1] + [2]):
12 V \approx 350 mA

⚠WARNING for Connecting the ISO Connector

The pin arrangement for the ISO connectors depends on the type of vehicle you drive. Make sure to make the proper connections to prevent damage to the unit. The default connection for the wiring harness is described in (1) below. If the ISO connector pins are set as described in (2), make the connection as illustrated. Please be sure to reconnect the cable as shown (2) below to install this unit to the Volkswagen vehicles etc.

(1): Default setting

The red (A-7 pin) of the vehicle's ISO connector is linked with the ignition, and the yellow (A-4 pin) is connected to the constant power supply.

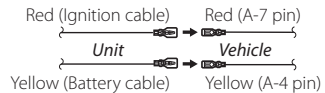

(2)

The red (A-7 pin) of the vehicle's ISO connector is connected to the constant power supply, and the yellow (A-4 pin) is linked to the ignition.

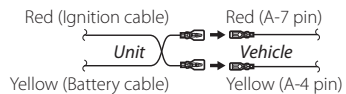

Connection/Installation

Connecting wires to terminals

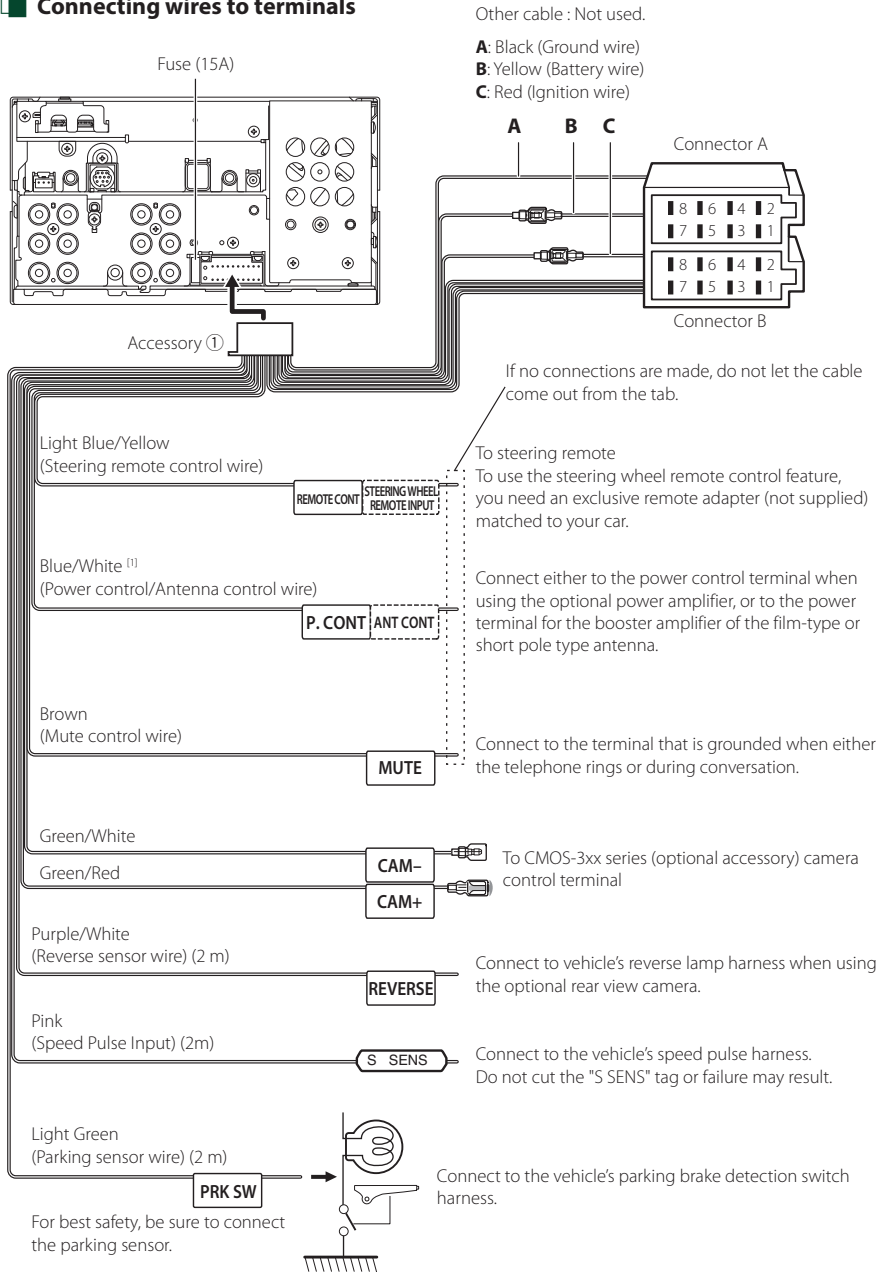

[1] [2]: Blue/White wire is provided two wires, [1] and [2]. Blue/White wire total output ([1] + [2]): 12 V \approx 350 mA

3-way speaker system setup

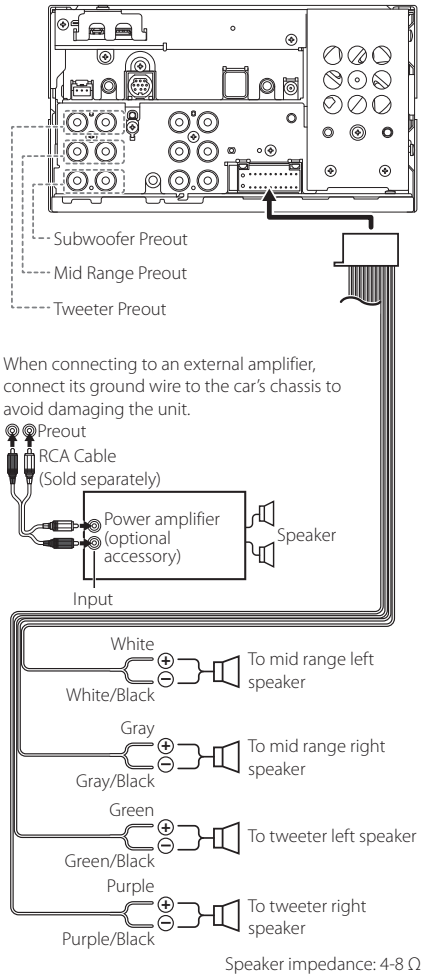

NOTE

- For speaker system setup, see **3-way speaker system setup (P.62)** in the Instruction Manual.
- For speaker setup and crossover setup, see **Speaker / X'over setup (P.63)** in the Instruction Manual.
- For how to connect speaker wires to terminals other than speaker terminals and Preout terminals, see **Connecting the system and external components (P.17)** and **Connecting wires to terminals (P.16)**.

Connecting the system and external components

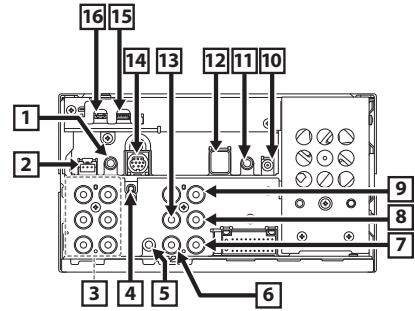

- Accessory (4): Microphone
- Dashboard camera interface
Connect a Dashboard Camera DRV-N520 (optional accessory). (P.19)
- When connecting to an external amplifier, connect its ground wire to the car's chassis to avoid damaging the unit.
- FM/AM antenna input
- AV-IN (for audio) input (ø3.5 mini jack)
- VIDEO Input (Yellow)
Connect a RCA cable (sold separately) to VIDEO input terminal to use AV-IN (for visual) or Side (Left or Right) view camera Input (Yellow).
For more information, see **To set up the camera assignment settings (P.53)** in the Instruction Manual.
- Front view camera/Dashboard camera input (Yellow). See **To set up the camera assignment settings (P.53)** in the Instruction Manual.
- Rear view camera input (Yellow)
- 3rd view camera input (Yellow). See **To set up the camera assignment settings (P.53)** in the Instruction Manual.

Connection/Installation

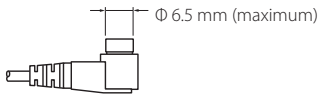
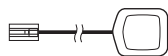
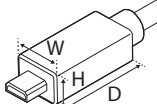
10	<p>Digital Radio antenna CX-DAB1 (Optional accessory)</p> <p>⚠ Use of a CX-DAB1 (optional accessory) as a Digital Radio antenna is recommended. When using a commercially available Digital Radio antenna, the diameter of the SMB connector must be $\Phi 6.5$ mm or less.</p>  <p style="text-align: center;">$\Phi 6.5$ mm (maximum)</p>
11	<p>Connect to vehicle's steering remote harness. Contact your KENWOOD dealer for details.</p>
12	<p>Accessory ⑦: GPS Antenna</p> <p>Use the supplied GPS antenna. Using the GPS antenna other than the supplied one may cause a drop in positioning accuracy.</p> 
13	<p>Visual Output (Yellow)</p>
14	<p>External I/F</p>
15	<p>USB terminal (USB Type-C*)</p>
16	<p>HDMI input (Type-D)</p> <p>Connect a KCA-HD200 (optional accessory) to HDMI input terminal.</p>  <p>W: 11.1 mm or less H: 7.7 mm or less D: 21.5 mm or less</p>

Installation/removal of fixing bracket

When you connect the cable to HDMI terminal and USB terminal, remove the fixture. After connecting the cable, put the fixture again.

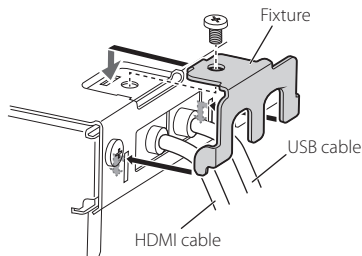

Connecting a USB device

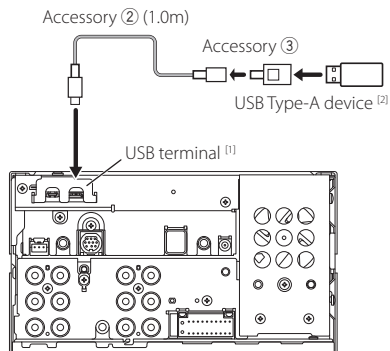

⁽¹⁾ USB maximum power supply current : DC 5 V \equiv 3.0 A

⁽²⁾ Sold separately

Connecting an iPod/iPhone

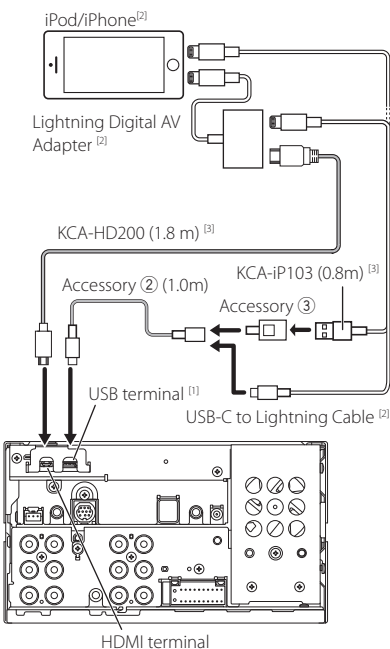

⁽¹⁾ USB maximum power supply current : DC 5 V \equiv 3.0 A

⁽²⁾ Sold separately

⁽³⁾ Optional accessory

Connecting an Android™ smartphone

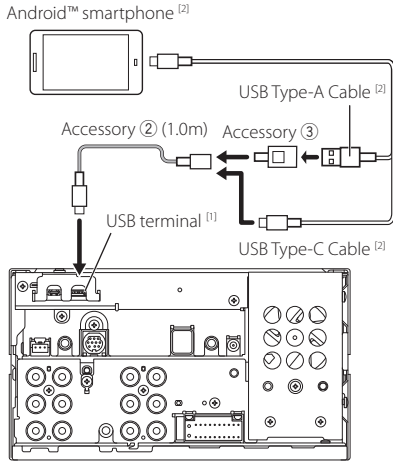

^[1] USB maximum power supply current :
DC 5 V \pm 3.0 A

^[2] Sold separately

Connecting the camera

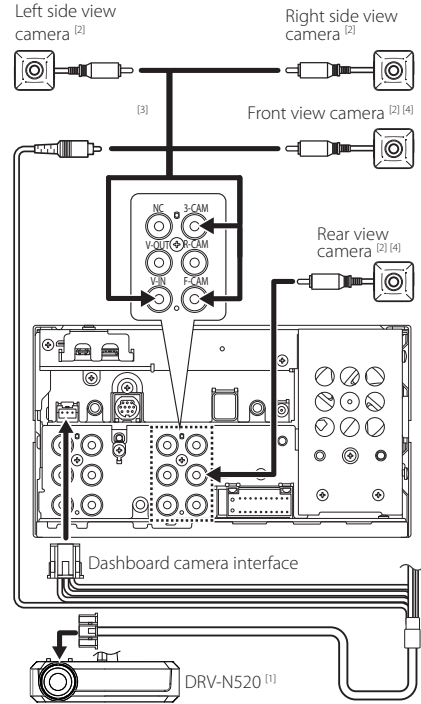

^[1] Optional accessory

^[2] Sold separately

^[3] Up to 3 cameras of Dashboard camera, Front view camera, Left side view camera and Right side view camera can be connected. For details, see **To set up the camera assignment settings (P.53)** in the Instruction Manual.

^[4] CMOS-3xx series (optional accessory) or commercially available camera.

Table des matières

Avant l'utilisation	20
À propos du guide de démarrage rapide	20
Précautions	20
Comment lire ce manuel.....	21
Fonctionnement tactile.....	21
Note pour les spécifications.....	21
Utilisation de base	22
Fonctions des boutons en façade.....	22
Mise en marche de l'appareil.....	22
Réglages du calendrier/date	22
Écran HOME.....	23
Menu contextuel.....	23
Radio	24
Radio numérique	24
USB/iPod/iPhone	25
Utilisation du Bluetooth	26
Enregistrez le périphérique Bluetooth.....	26
Utilisation du module mains-libres.....	27
Connexion/Installation	28
Avant l'installation.....	28
Installation de l'appareil.....	29

Avant l'utilisation

À propos du guide de démarrage rapide

- Ce Guide de démarrage rapide décrit les fonctions de base de cet appareil. Pour les fonctions non décrites dans ce guide, reportez-vous au manuel d'instructions disponible sur le site Web suivant : <https://www.kenwood.com/cs/ce/>



- Le mode d'emploi est susceptible d'être modifié suite aux changements pouvant être apportés aux spécifications etc. Téléchargez impérativement la dernière édition du mode d'emploi aux fins de référence.

Précautions

▲ AVERTISSEMENTS

■ Pour éviter toute blessure ou incendie, prenez les précautions suivantes :

- Pour éviter un court-circuit, ne mettez ni ne laissez jamais d'objets métalliques (comme des pièces de monnaie ou des outils métalliques) à l'intérieur de l'appareil.
- Ne regardez pas ni ne fixez votre regard sur l'affichage de l'appareil trop longtemps pendant la conduite.
- Si vous rencontrez des problèmes pendant l'installation, consultez votre revendeur KENWOOD.

■ Précautions d'utilisation de l'appareil

- Lorsque vous achetez des accessoires en option, vérifiez auprès de votre revendeur KENWOOD qu'ils fonctionneront avec votre modèle et dans votre région.
- Vous avez le choix de la langue dans laquelle s'affichent les menus, les balises des fichiers audio, etc. Voir **Configuration de l'interface utilisateur (p.57)** dans le mode d'emploi.
- La fonction Radio Data System ne fonctionne pas dans les zones où le service n'est pris en charge par aucune station de radiodiffusion.

■ Protection du moniteur

- Ne touchez pas le moniteur avec un stylo à bille ou tout autre outil pointu. Cela pourrait l'endommager.

■ Nettoyage de l'appareil

- Si la façade de l'appareil est tâchée, essuyez-la avec un chiffon doux et sec comme un chiffon en silicone. Si la façade est très sale, essuyez-la avec un chiffon humidifié d'un produit de nettoyage neutre, puis essuyez-la à nouveau avec un chiffon doux et sec propre.

REMARQUE

- La pulvérisation directe de produit de nettoyage sur l'appareil risque d'endommager les pièces mécaniques. Si vous nettoyez la façade avec un chiffon trop rugueux ou un liquide volatil, comme un solvant ou de l'alcool, vous risquez d'en rayer la surface ou d'effacer les caractères sérigraphiés.

■ Réception du signal GPS

Lors de la première mise sous tension de l'appareil, vous devez attendre que le système acquière les signaux satellite pour la première fois. Ce processus peut durer quelques minutes. Pour une acquisition rapide des signaux, veillez à ce que votre véhicule se trouve à l'extérieur, sur une zone ouverte éloignée des bâtiments hauts et des arbres.

Après la première acquisition des signaux satellite, le système pourra acquérir les signaux satellite plus rapidement par la suite.

■ À propos de GLONASS

Cet appareil utilise le Système mondial de navigation par satellite (GLONASS) en plus du GPS.

La combinaison du GPS et du GLONASS permet d'affiner la précision de positionnement par rapport au GPS seul.

■ Avertissement pour les utilisateurs de smartphones

L'exécution en simultané de plusieurs applications sur votre smartphone, en écran partagé, sollicite tout particulièrement son microprocesseur, d'où une altération potentielle des performances et de la qualité des communications.

Afin d'obtenir des résultats optimaux lors de l'association de votre smartphone avec votre autoradio Kenwood, assurez-vous de fermer toutes les applications inutilisées.

Comment lire ce manuel

- Les écrans et façades illustrés dans le présent manuel sont des exemples destinés à fournir une explication plus claire des opérations. C'est pourquoi il est possible qu'ils soient différents des écrans ou de la façade de l'appareil, ou que certaines séquences d'affichage soient différentes de celles utilisées.
- **Langue d'affichage:** L'anglais est utilisé dans un but explicatif. Vous pouvez choisir la langue d'affichage à partir du menu **SETUP**. Voir **Configuration de l'interface utilisateur (p.57)** dans le mode d'emploi.



Ce symbole sur le produit signifie que des instructions d'utilisation et d'entretien importantes sont contenues dans ce manuel. Assurez-vous de lire attentivement les instructions de ce manuel.

Fonctionnement tactile

Pour réaliser des opérations sur l'écran, vous devez toucher, toucher longuement, feuilleter ou défiler pour sélectionner un élément, afficher l'écran de menu de réglage ou changer les pages.

● Toucher

Touchez légèrement l'écran pour sélectionner un élément sur l'écran.

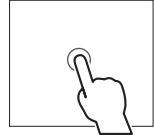

● Toucher longuement

Touchez l'écran et gardez votre doigt sur l'écran jusqu'à ce que l'affichage change ou qu'un message soit affiché.

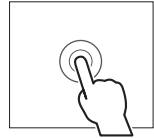

● Feuilletter

Faites glisser votre doigt rapidement vers la gauche ou vers la droite sur l'écran pour changer de page.



Vous pouvez faire défiler un écran de liste en faisant glisser votre doigt vers le haut/bas sur l'écran.

● Défiler

Faites glisser votre doigt vers le haut ou le bas pour faire défiler l'écran.

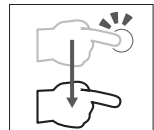

Note pour les spécifications

■ Section Bluetooth

Fréquence

: 2,402 – 2,480 GHz

Puissance de sortie

: +4 dBm (MAX), classe de puissance 2

■ Général

Tension de fonctionnement

: batterie de voiture 12 V CC

Impédance d'enceinte

: 4 – 8 Ω

Utilisation de base

Fonctions des boutons en façade

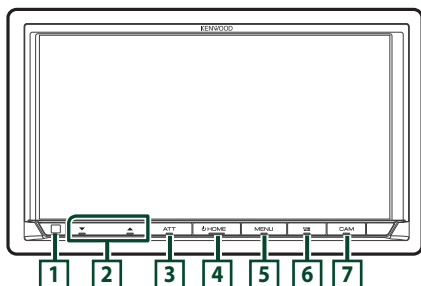

REMARQUE

• Les écrans illustrés dans le présent manuel sont des exemples destinés à fournir une explication plus claire des opérations. Pour cette raison, il peut arriver qu'ils soient différents de ceux rencontrés dans la réalité.

Désignation	Mouvement
1 Capteur de télécommande	• Reçoit le signal de la télécommande.
2 ▼, ▲ (Volume)	• Règle le volume. Le volume augmentera jusqu'à 15 tant que vous maintiendrez ▲ enfoncé.
3 ATT	• Active/désactive l'atténuation du volume.
4 HOME	• Affiche l'écran d'ACCUEIL (p.23). • Appuyez pendant 1 seconde pour éteindre l'appareil. • Quand l'appareil est éteint, permet de le mettre en marche.
5 MENU	• Affiche l'écran du menu contextuel. • Appuyez et maintenez enfoncé le bouton pour éteindre l'écran.
6	• Affiche l'écran APP (Apple CarPlay/Android Auto/Miroitage sans fil). • Une pression maintenue permet d'afficher l'écran de reconnaissance vocale. • Lorsque ni Apple CarPlay, ni Android Auto, ni un téléphone mains libres Bluetooth n'est connecté, le fait de maintenir enfoncé le bouton permet d'afficher la boîte de dialogue de mise en attente d'appariement Bluetooth.

Désignation	Mouvement
7 CAM	• Active/désactive l'affichage de la caméra de vue. Voir Affichez l'écran de la caméra (p.52) dans le mode d'emploi.

Mise en marche de l'appareil

1 Appuyez sur le bouton **HOME**.



➤ L'appareil se met en marche.

● Pour éteindre l'appareil

1 Appuyez sur le bouton **HOME** pendant 1 seconde.

Réglages du calendrier/date

1 Appuyez sur le bouton **MENU**.

➤ Le menu contextuel s'affiche.

2 Touchez **SETUP**.

➤ L'écran de menu de configuration s'affiche.

3 Touchez **User Interface**.

➤ L'écran d'interface utilisateur s'affiche.

4 Réglez chaque option comme suit.

Faites défiler la page pour afficher les éléments cachés.

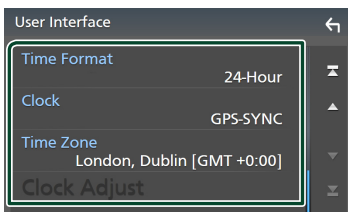

■ Time Format

Sélectionnez le format d'affichage de l'heure.

12-Hour / 24-Hour (valeur par défaut)

■ Clock

GPS-SYNC (Par défaut) : Synchronise l'heure de l'horloge avec le GPS.

Manual : Réglez l'horloge manuellement.

■ Time Zone

Sélectionnez le fuseau horaire.

Écran HOME

La plupart des fonctions sont accessibles depuis l'écran ACCUEIL.

1 Appuyez sur le bouton HOME.

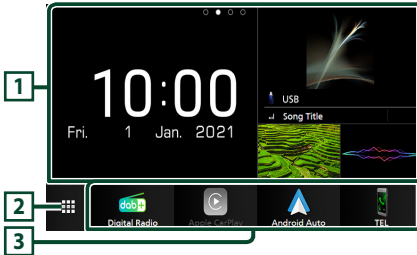

- 1 • Widget (élément graphique)
 - Vous pouvez aussi changer le widget en feuilletant vers la gauche ou la droite sur la zone du widget.
 - Touchez le widget afin d'afficher l'écran détaillé.
- 2 • Affiche l'écran de sélection de la source.
- 3 • Icônes de raccourci de source de lecture

Description de l'écran de sélection de source

Vous pouvez afficher les icônes de toutes les sources de lecture et les options sur l'écran de sélection de source.



1 Appuyez sur le bouton HOME.

► L'écran d'ACCUEIL apparaît.

2 Touchez .

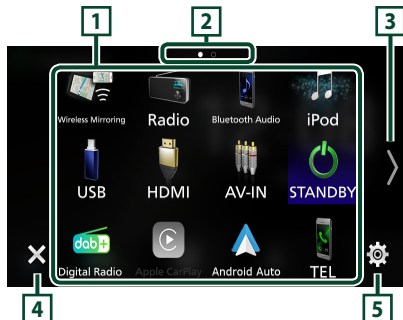
Depuis cet écran, vous pouvez sélectionner les sources et fonctions suivantes.



1	• Change les sources de lecture.
2	• Indication de la page *1
3	• Change les pages. (Touchez  / ) Vous pouvez aussi changer les pages en feuilletant vers la gauche ou la droite sur l'écran. *1
4	• Revient à l'écran précédent.
5	• Affiche l'écran du menu CONFIGURATION.

*1 Ceci s'affiche lorsque des icônes sont placées sur plusieurs pages.

Menu contextuel

1 Appuyez sur le bouton MENU.

► Le menu contextuel s'affiche.

2 Appuyez pour afficher le menu contextuel.

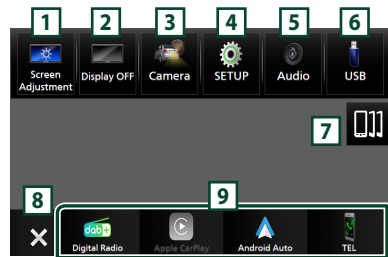

Le menu contient les options suivantes.

1	• Affiche l'écran de réglage de l'écran.
2	• Éteint l'affichage.
3	• Affiche l'écran de la caméra de vue.
4	• Affiche l'écran du menu CONFIGURATION.
5	• Affiche l'écran audio.
6	• Affiche l'écran de contrôle de la source en cours. Les fonctionnalités attachées au pictogramme varient selon les sources. Cette icône est pour la source USB.
7	• Affiche l'écran de la liste des périphériques. (p.26)
8	• Fermez le menu contextuel.
9	• Icônes de sources de raccourcis :

Radio

Pour écouter la source radio, touchez l'icône **Radio** sur l'écran de sélection de la source. (p.23)



1 Affichage des informations

- Affiche les informations concernant la station en cours : Fréquence
Préréglage # : Numéro de préreglage

2 Mode de recherche

Touchez pour changer de mode de recherche dans l'ordre suivant : **AUTO1**, **AUTO2**, **MANUAL**.

- AUTO1** : Syntonise automatiquement sur une station offrant une bonne réception.
- AUTO2** : Syntonise les stations en mémoire les unes après les autres.
- MANUAL** : Commute sur la fréquence suivante manuellement.

3 Touches de commande

- ◀▶▶▶ : Syntoniser sur une station. Il est possible de changer la méthode de commutation des fréquences (voir 2) Mode de recherche).

4 Liste des présélections

- Un simple appui sur ◀ / ▶ vous permet de changer la taille de l'écran.
- Rappelle la station mémorisée.
- En le touchant pendant 2 secondes, il mémorise la station en cours de réception.

5 Panneau de fonction

Appuyez sur le côté gauche de l'écran pour afficher le panneau de fonction. Appuyez de nouveau pour fermer le panneau.

- TI** (FM uniquement) : Sélectionne le mode infos-traffic.
- SETUP** (FM uniquement) : Affiche l'écran de CONFIGURATION de la radio.
- AME** : Prédéfini automatiquement les stations.
- PTY** (FM uniquement) : Recherche un programme par type de programme.

- MONO** (FM uniquement) : Sélectionne le mode de réception monaurale.
- LO.S** (FM uniquement) : Active ou désactive la fonction de recherche locale.

6 Touches de bande

Change les bandes (entre FM et AM).

Mémoire automatique

Vous pouvez enregistrer automatiquement les stations offrant une bonne réception dans la mémoire.

- Touchez la touche de la bande de votre choix (**FM / AM**).
- Touchez ▶ sur le côté gauche de l'écran. Touchez **AME**.
- Appuyez sur **Yes**.
 - La mémorisation automatique se lance.

Radio numérique

Pour écouter une source Radio numérique, appuyez sur l'icône **Digital Radio** sur l'écran de sélection de la source. (p.23)



1 Affichage des informations

- Affiche les informations concernant la station en cours : Nom du service
- Touchez pour sélectionner successivement l'écran de contrôle ou d'information.



2 Mode de recherche

Touchez pour changer de mode de recherche dans l'ordre suivant : **AUTO1**, **AUTO2**, **MANUAL**.

- AUTO1** : Syntonise automatiquement sur un ensemble offrant une bonne réception.
- AUTO2** : Syntonise les ensembles en mémoire les uns après les autres.
- MANUAL** : Commute sur l'ensemble suivant manuellement.

3 Touches de commande

- **Q** : Affiche l'écran de liste des services.
- **◀▶** : Syntonisation sur un ensemble, un service et un composant. La commutation du mode de recherche peut être modifiée (voir **2** mode de recherche).

4 Liste des présélections

- Un simple appui sur **◀▶** vous permet de changer la taille de l'écran.
- Rappelle le service mémorisé.
- En le touchant pendant 2 secondes, il mémorise le service en cours de réception.

5 Panneau de fonction

Appuyez sur le côté gauche de l'écran pour afficher le panneau de fonction. Appuyez de nouveau pour fermer le panneau.

- **TI** : Sélectionne le mode infos-traffic.
- **SETUP** : Affiche l'écran de CONFIGURATION de la radio numérique.
- **PTY** : Recherche un programme par type de programme.
- **DLS** : Afficher l'écran de segment d'Étiquette Dynamique.

USB/iPod/iPhone

Connexion d'un périphérique USB/iPod/iPhone

- 1 Connectez le dispositif USB via la borne USB. (p.34)
Connectez votre iPod/iPhone via la borne USB par les méthodes suivantes. (p.34)
 - Connectez-vous à l'aide du KCA-iP103 (accessoire en option) et d'un adaptateur USB.
 - Connectez-vous à l'aide d'un câble USB-C vers Lightning (vendu séparément).
- 2 Appuyez sur le bouton **HOME**.
- 3 Touchez **⌘**.
- 4 Touchez **USB** ou **iPod**. (p.23)

Déconnexion d'un périphérique USB/iPod/iPhone

- 1 Appuyez sur le bouton **HOME**.
- 2 Touchez une source autre que **USB**.
- 3 Détachez le périphérique USB/iPod/iPhone.

Utilisation de base

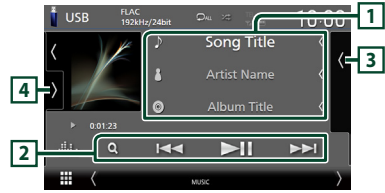

1 Informations sur la piste

- Affiche les informations concernant le fichier en cours.

2 Touches de commande

- **Q** : Fait une recherche de piste/fichier.
- **◀▶** : Recherche la piste/fichier précédent/suivant.
- **⏸** : Lit ou met en pause.

3 Liste des contenus

- Touchez le côté droit de l'écran pour afficher la Liste de contenu. Touchez de nouveau pour fermer la liste.
- Affiche la liste de lecture. Lorsque vous appuyez sur un nom de fichier/piste dans la liste, la lecture démarre.

4 Panneau de fonctions (USB uniquement)

Appuyez sur le côté gauche de l'écran pour afficher le panneau de fonction. Appuyez de nouveau pour fermer le panneau.

- **◀** **+** : Recherche le dossier précédent/suivant.

Écran vidéo (USB uniquement)



5 Zone de recherche des fichiers (fichier vidéo uniquement)

Touchez pour faire une recherche du fichier suivant/précédent.

6 Zone d'affichage des touches (fichier vidéo uniquement)

Touchez pour afficher l'écran de contrôle.

Recherche

Vous pouvez rechercher des fichiers de musique ou vidéo en procédant comme suit.



1 Touchez **Q**.

2 Touchez **▼**.

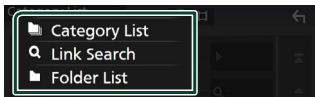

3 Choisissez un type de liste.



4 Sélectionnez si vous recherchez des fichiers audio  ou des fichiers vidéo . (USB uniquement)

5 Touchez la catégorie de votre choix.

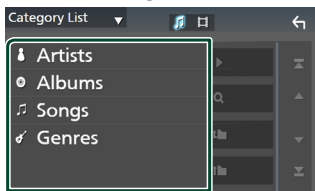

► La liste correspondant à votre choix s'affiche.

6 Touchez pour sélectionner l'élément de votre choix dans la liste. Répétez cette étape jusqu'à ce que vous ayez trouvé le fichier voulu.

Utilisation du Bluetooth

L'utilisation de la fonction Bluetooth vous permet d'utiliser différentes fonctions telles que l'écoute du fichier audio et de passer/recevoir un appel.

Enregistrez le périphérique Bluetooth

Il est indispensable de déclarer à l'appareil le dispositif audio ou le smartphone/téléphone portable Bluetooth avant de pouvoir utiliser la fonction Bluetooth.

Vous pouvez enregistrer jusqu'à 10 appareils Bluetooth.

REMARQUE

• Vous pouvez enregistrer jusqu'à 10 périphériques Bluetooth. Si vous essayez d'enregistrer un 11ème périphérique Bluetooth, le périphérique Bluetooth connecté à la date la plus ancienne sera effacé pour pouvoir enregistrer le 11ème.

1 Appuyez sur le bouton **MENU**.

► Le menu contextuel s'affiche.

2 Touchez **SETUP**.

► L'écran de menu de configuration s'affiche.

3 Touchez **Connexion**.

► L'écran de CONFIGURATION de la connexion s'affiche.

4 Touchez **Device List** sur l'écran de configuration de la connexion.

5 Touchez **+ []** sur l'écran de la liste des périphériques.



► La boîte de dialogue d'attente d'appariement Bluetooth apparaît.

6 Recherchez l'appareil (« DMX**** ») à partir de votre smartphone/téléphone portable.

Complétez les étapes 6 à 8 dans un délai de 30 secondes.

7 Utilisez votre smartphone/téléphone portable en fonction des messages affichés.

● Confirmez la requête sur le smartphone/téléphone portable.

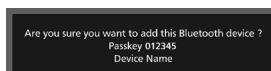

● Entrez le code PIN sur votre smartphone/téléphone portable.

Le code PIN est défini par défaut comme la chaîne « 0000 ».

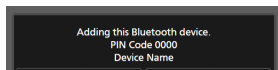

8 Appuyez sur **Yes**.





Utilisation du module mains-libres

Vous pouvez utiliser la fonction téléphone en connectant le téléphone Bluetooth à cet appareil.

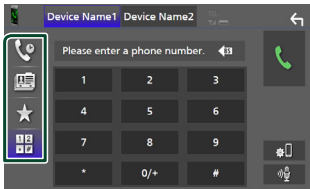
Effectuez un appel

- 1 Appuyez sur le bouton **HOME**.
- 2 Touchez .
- 3 Touchez **TEL**.
 - L'écran mains libres apparaît.
- 4 Sélectionnez une méthode de numérotation.



-  : Appel depuis l'historique des appels
-  : Appel depuis le répertoire téléphonique
-  : Appel depuis un numéro présélectionné
-  : Appel en saisissant un numéro de téléphone

Appel par entrée d'un numéro de téléphone



- 1 Touchez .
- 2 Utilisez les touches numériques pour entrer un numéro de téléphone.
- 3 Touchez .

Appel depuis l'historique des appels

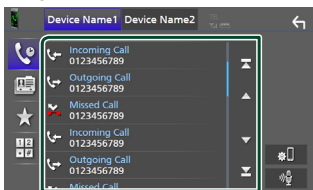
- 1 Touchez .
- 2 Sélectionnez dans la liste le numéro de téléphone.



Appel depuis le répertoire téléphonique

- 1 Touchez .
- 2 Touchez  **A-Z**.
- 3 Sélectionner l'initiale.
 - Les caractères n'ayant aucun nom correspondant ne sont pas affichés.
- 4 Sélectionnez la personne que vous souhaitez appeler dans la liste.

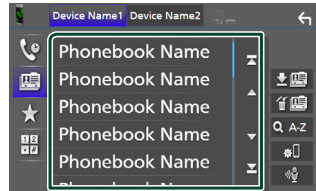



- 5 Sélectionnez dans la liste le numéro de téléphone.

Appel depuis un numéro présélectionné

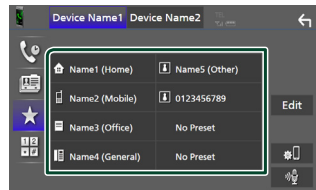
- 1 Touchez .
- 2 Touchez le nom ou le numéro de téléphone.



Réception d'un appel

- 1 Touchez  pour répondre à un appel téléphonique ou  pour rejeter un appel entrant.

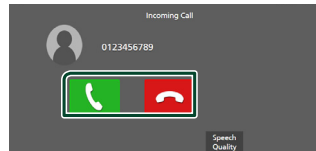

Pour mettre fin à l'appel

- 1 Pendant une conversation, touchez .

Connexion/ Installation

Cette section est destinée à l'installateur professionnel.

Pour des raisons de sécurité, confiez le câblage et le montage à des professionnels. Consultez le revendeur audio pour automobile.

Avant l'installation

Avant d'installer cet appareil, veuillez prendre les mesures de précaution suivantes.

▲AVERTISSEMENTS

- Si vous branchez le câble d'allumage (rouge) et le câble de la batterie (jaune) au châssis de la voiture (masse), il peut y avoir un court-circuit entraînant, à son tour, un incendie. Il faut toujours brancher ces câbles à la source d'alimentation fonctionnant via le boîtier de fusibles.
- Ne débranchez pas le fusible du câble d'allumage (rouge) ni du câble de la batterie (jaune). L'alimentation électrique doit être connectée aux câbles via le fusible.

▲ATTENTION

- Installez cet appareil dans la console du véhicule. Ne touchez pas les éléments métalliques de cet appareil pendant et juste après l'utilisation de l'appareil. Les éléments métalliques tels que le dissipateur thermique et le coffret sont très chauds.

REMARQUE

- Le montage et le câblage de ce produit requièrent expérience et savoir-faire. Pour des questions de sécurité, les travaux de montage et de câblage doivent être effectués par des professionnels.
- Veillez à brancher l'appareil à une alimentation électrique négative de 12 Vcc avec mise à la terre.
- N'installez pas l'appareil dans un endroit directement exposé aux rayons du soleil, à une chaleur excessive ou à l'humidité. Évitez également les endroits trop poussiéreux ou susceptibles d'être éclaboussés par de l'eau.
- N'utilisez pas vos propres vis. N'utilisez que les vis fournies. L'utilisation de vis non appropriées risque d'endommager l'appareil.
- Si l'appareil n'est pas sous tension (« There is an error in the speaker wiring. Please check

the connections. » (Il y a un problème avec le câblage du haut-parleur. Veuillez vérifier les branchements) s'affiche), le câble du haut-parleur est peut-être en court-circuit ou est en contact avec le châssis du véhicule et la fonction de protection a peut-être été enclenchée. Par conséquent, le fil d'enceinte doit être vérifié.

- Si l'allumage de votre voiture n'a pas de position ACC, branchez les câbles d'allumage à une source d'alimentation qui peut être allumée ou éteinte avec la clé de contact. Si vous branchez le câble d'allumage à une source d'alimentation à tension constante comme les câbles de la batterie, il se peut que la batterie se décharge.
- Si la console est dotée d'un couvercle, veillez à installer l'appareil de sorte que la façade ne heurte pas le couvercle quand elle s'ouvre ou se ferme.
- Si le fusible saute, vérifiez d'abord que les câbles ne se touchent pas afin d'éviter tout court-circuit, puis remplacez l'ancien fusible par un nouveau fusible de même puissance.
- Isolez les câbles non connectés avec un ruban vinyl, ou tout autre matériau similaire. Pour éviter tout court-circuit, ne retirez pas les capuchons placés aux extrémités des câbles non connectés ou des bornes.
- Branchez correctement les câbles de l'enceinte aux bornes correspondantes. L'appareil peut subir des dommages et ne plus fonctionner si vous partagez les fils ⊖ ou les mettez à la masse avec une partie métallique du véhicule.
- Si seulement deux enceintes sont branchées au système, branchez les connecteurs soit aux bornes de sortie avant soit aux bornes de sortie arrière (ne pas mélanger les bornes de sortie avant et arrière). Par exemple, si vous connectez le connecteur ⊕ de l'enceinte gauche à une borne de sortie avant, ne connectez pas le connecteur ⊖ à une borne de sortie arrière.
- Une fois l'appareil installé, vérifiez que les feux de freinage, les clignotants et les essuie-glace, etc. du véhicule fonctionnent correctement.
- Cet appareil est équipé d'un ventilateur destiné à réduire la température interne. Ne montez pas l'appareil dans un endroit où les orifices du ventilateur seraient obstrués. L'obstruction de ces orifices empêcherait le refroidissement de la température interne du ventilateur, provoquant alors un dysfonctionnement.

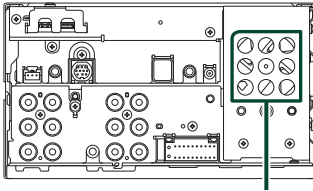



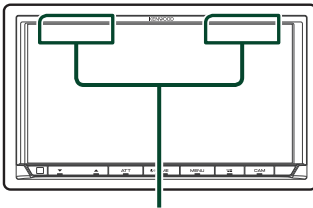

Ventilateur

- Montez l'appareil de manière à ce que l'angle de montage soit de 30° ou moins.
- Ne connectez rien à la borne où « NC » est imprimé. « NC » signifie « Non Connection » ou « No Connecting ». Si d'autres signaux sont fournis à la borne, l'appareil peut ne pas fonctionner correctement.
- N'exercez pas de pression excessive sur la surface du panneau lors de l'installation de l'appareil dans le véhicule. Cela risque de rayer la surface, de l'endommager ou d'entraîner une défaillance.
- Il se peut que la réception soit mauvaise si des objets métalliques se trouvent à proximité de l'antenne Bluetooth/Wi-Fi.

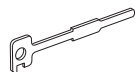
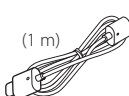
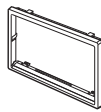

Unité d'antenne Bluetooth/Wi-Fi

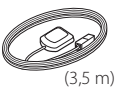
Accessoires fournis pour l'installation

①  x1	⑤  x2
②  (1 m) x1	⑥  x1
③  x1	⑦  (3,5 m) x1
④  (3 m) x1	⑧  x1

Procédure d'installation

- 1) Pour éviter les courts-circuits, retirez la clé de contact, puis débranchez la borne \ominus de la batterie.
- 2) Veillez à effectuer correctement les connexions des câbles d'entrée et de sortie pour chaque appareil.
- 3) Branchez le câble sur le faisceau de fils.
- 4) Branchez le connecteur ISO au faisceau de fils.
- 5) Branchez le connecteur du faisceau de fils sur l'appareil.
- 6) Installez l'appareil dans votre véhicule.
- 7) Reconnectez la borne \ominus de la batterie.
- 8) Procédez au réglage initial.
Voir **CONFIGURATION initiale (p.8)** dans le mode d'emploi.

Installation de l'appareil

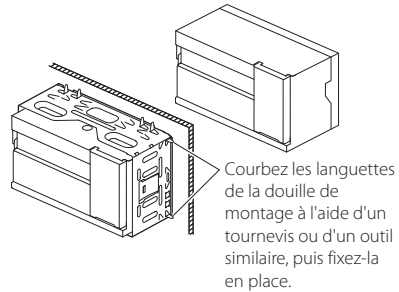

REMARQUE

- Vérifiez que l'appareil est correctement en place. Si l'appareil n'est pas stable, cela peut occasionner un dysfonctionnement (le son peut par exemple sauter).

Plaque de garniture

- 1) Fixez l'accessoire ⑥ sur l'appareil.

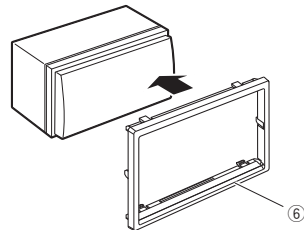

Antenne GPS

L'antenne GPS est installée à l'intérieur du véhicule. Elle doit être installée dans une position aussi horizontale que possible pour permettre une réception aisée des signaux satellite GPS.

Montage de l'antenne GPS à l'intérieur du véhicule :

- 1) Nettoyez votre tableau de bord ou autre surface de montage.
- 2) Retirez le séparateur de la plaque métallique (accessoire ⑧).
- 3) Appuyez fermement la plaque métallique (accessoire ⑧) contre votre tableau de bord ou une autre surface de montage. Vous pouvez courber la plaque de métal (accessoire ⑧) pour l'adapter à une surface incurvée, si nécessaire.
- 4) Retirez le séparateur de l'antenne GPS (accessoire ⑦), et fixez l'antenne sur la plaque métallique (accessoire ⑧).

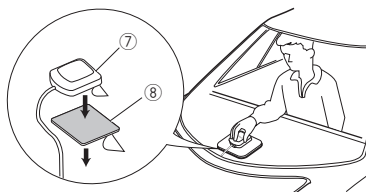

REMARQUE

- Utilisez l'antenne GPS fournie. Utiliser une antenne GPS autre que celle fourni peut entraîner une baisse de la précision de positionnement.
- Selon le type de véhicule, il se peut que la réception des signaux satellite GPS ne soit pas possible avec une installation intérieure.
- Veuillez installer l'antenne GPS à distance des antennes utilisées pour les radios CB ou les télévisions par satellite.
- L'antenne GPS doit être installée à au moins 30 cm (12 pouces) du smartphone/téléphone portable ou de toute autre antenne de transmission. Ces types de communication peuvent interférer avec les signaux du satellite GPS.
- Le fait de peindre l'antenne GPS avec une peinture (métallique) peut entraîner une baisse de performance.

Microphone

- 1) Vérifiez la position d'installation du microphone (accessoire ④).
- 2) Nettoyez la surface d'installation.
- 3) Retirez le séparateur du microphone (accessoire ④) et collez le microphone à l'emplacement indiqué ci-dessous.
- 4) Branchez le câble du microphone sur l'appareil en le fixant à divers endroits à l'aide de ruban adhésif ou de toute autre méthode appropriée.
- 5) Réglez l'orientation du microphone (accessoire ④) en direction du conducteur.

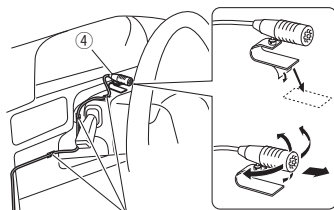

Fixez un câble avec du ruban spécialement prévu à cet effet.

Retrait de la plaque de garniture

- 1) Engagez les broches d'arrêt de la clé d'extraction (accessoire ⑤) et retirez les deux loquets du niveau inférieur. Abaissez la plaque de finition (accessoire ⑥) et poussez-la en avant, comme indiqué sur la figure.

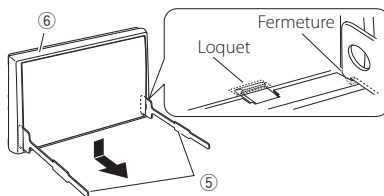

REMARQUE

- La plaque de garniture peut être retirée du côté supérieur avec la même méthode.
- 2) Une fois le niveau inférieur retiré, retirez les deux emplacements supérieurs.

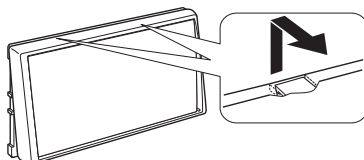

Retrait de l'appareil

- 1) Retirez la plaque de garniture. (p.30)
- 2) Insérez les deux clés d'extraction (accessoire ⑤) profondément dans les logements de chaque côté, comme illustré.

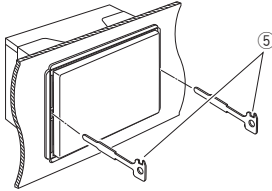

- 3) Rabattez la clé d'extraction vers le bas, et tirez l'appareil à mi-distance tout en appuyant vers l'intérieur.

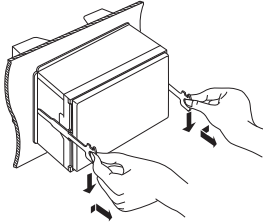

REMARQUE

- Veillez à ne pas vous blesser avec les broches d'arrêt sur la clé d'extraction.

- 4) Tenez l'appareil des deux mains et faites-le sortir complètement en veillant à ne pas le laisser tomber.

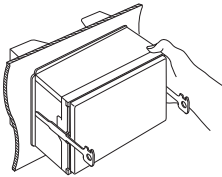

Guide de fonctionnement du connecteur du faisceau de fils (Accessoire ①)

Broche	Couleur et fonction	
A-4	Jaune	Batterie
A-5	Bleu/Blanc [2]	Réglage de puissance
A-6	Orange/Blanc	Dimmer/ Gradateur
A-7	Rouge	Allumage (ACC)
A-8	Noir	Branchement à la terre (masse)
B-1/B-2	Violet (+)/Violet/Noir (-)	Arrière droit
B-3/B-4	Gris (+)/Gris/Noir (-)	Avant droit
B-5/B-6	Blanc (+)/Blanc/Noir (-)	Avant gauche
B-7/B-8	Vert (+)/Vert/Noir (-)	Arrière gauche

Pour plus de détails, voir **Connexion des fils aux bor (p.32)**.

*Impédance d'enceinte 4-8 Ω

[1] [2]: Bleu/Blanc est fourni en 2 fils, [1] et [2]. Sortie totale du fil bleu/blanc ([1] + [2]) :
12 V \approx 350 mA

⚠ AVERTISSEMENT relatif au branchement du connecteur ISO

La disposition des broches du connecteur ISO dépend du type de véhicule que vous conduisez. Vérifiez que les branchements sont corrects afin d'éviter tout risque d'endommagement de l'appareil. La connexion par défaut du faisceau de fils est décrite à la position (1) ci-dessous. Si les broches du connecteur ISO sont placées comme l'indique la position (2), effectuez le branchement selon le schéma. Veuillez rebrancher le câble comme indiqué à la position (2) ci-dessous pour installer l'appareil dans les véhicules Volkswagen, etc.

(1): Paramètre par défaut

Le rouge (broche A-7) du connecteur ISO du véhicule est relié à l'allumage, et le jaune (broche A-4) est relié à l'alimentation électrique constante.

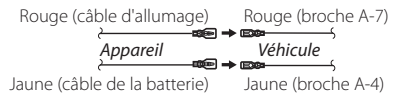

(2)

Le rouge (broche A-7) du connecteur ISO du véhicule est relié à l'allumage, et le jaune (broche A-4) est relié à l'alimentation électrique constante.

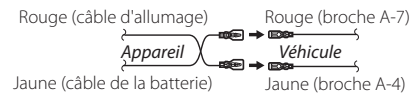

Connexion des fils aux bor

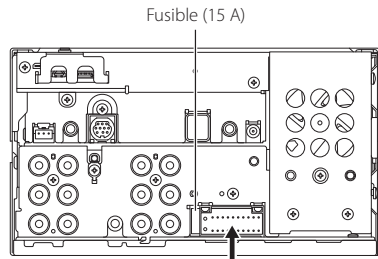

Autre câble : Non utilisé.

- A** : Noir (Conducteur de terre)
- B** : Jaune (Câble de la batterie)
- C** : Rouge (Câble d'allumage)

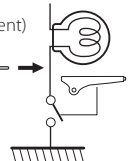
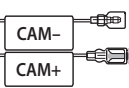
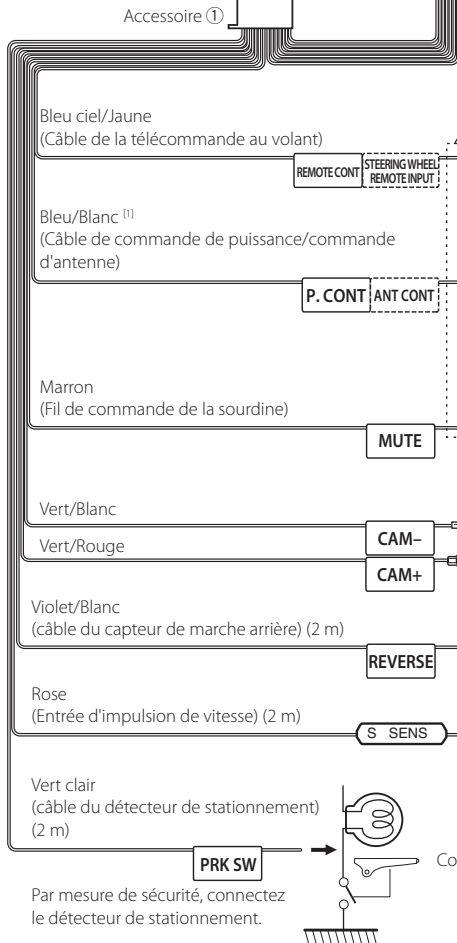
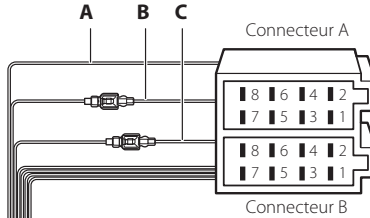

Si aucune connexion n'est faite, ne laissez pas le câble sortir de la languette.

Vers la télécommande au volant
Pour utiliser la fonction de télécommande au volant, vous avez besoin d'un adaptateur de télécommande spécial (non fourni) qui correspond à votre véhicule.

À brancher à la borne de commande motorisée avec l'amplificateur de puissance en option, ou à la borne d'alimentation de l'amplificateur de puissance d'une antenne de type film ou courte.

Connectez à la borne qui est mise à la masse lorsque le téléphone sonne ou pendant les conversations.

Vers la borne de commande de la caméra de la série CMOS-3xx (accessoire en option)

Connexion au faisceau du feu de marche arrière du véhicule lors de l'utilisation de la vue arrière de la caméra.

Se connecter au faisceau d'impulsion de vitesse du véhicule.
Ne coupez pas l'étiquette «S SENS» sous peine d'entraîner une panne.

Connexion au commutateur de détection du frein à main.

Par mesure de sécurité, connectez le détecteur de stationnement.

[1] [2]: Bleu/Blanc est fourni en 2 fils, [1] et [2]. Sortie totale du fil bleu/blanc ([1] + [2]) : 12 V \approx 350 mA

Configuration du système d'enceintes à 3 voies

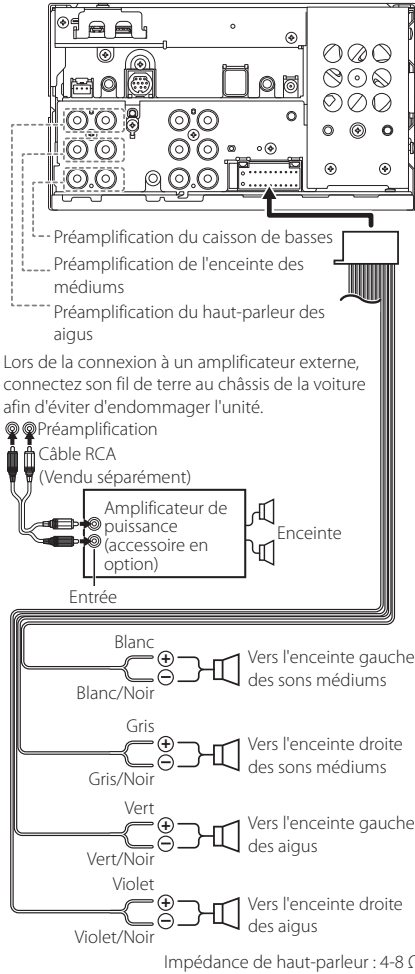

REMARQUE

- Pour la configuration du système d'enceintes, voir **Configuration du système d'enceinte à 3 voies (p.62)** dans le mode d'emploi.
- Pour la configuration des enceintes et la configuration croisée, voir **Configuration de l'enceinte/du répartiteur (p.63)** dans le mode d'emploi.
- Pour connecter les fils des enceintes aux bornes autres que les bornes des enceintes ou les bornes de préamplification, voir **Raccordement du système et des composants externes (p.33)** et **Connexion des fils aux bor (p.32)**.

Raccordement du système et des composants externes

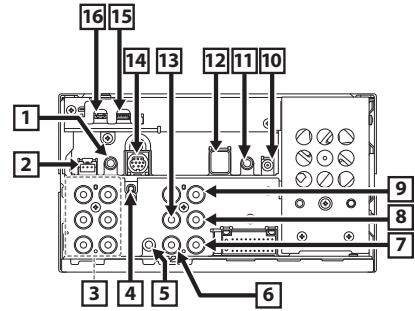

- 1** Accessoire ④ : Microphone
- 2** Interface de la caméra du tableau de bord
Connectez une caméra du tableau de bord DRV-N520 (accessoire en option). (p.35)
- 3** Lors de la connexion à un amplificateur externe, connectez son fil de terre au châssis de la voiture afin d'éviter d'endommager l'unité.
- 4** Entrée de l'antenne FM/AM
- 5** Entrée AV-IN (pour audio) (mini jack ø3,5)
- 6** Entrée VIDÉO (jaune)
Connectez un câble RCA (vendu séparément) à la borne d'entrée VIDÉO pour utiliser l'entrée AV-IN (pour le visuel) ou l'entrée de la caméra de recul (jaune) latérale (gauche ou droite). Pour plus d'informations, voir **Pour configurer les paramètres d'attribution de la caméra (p.53)** dans le mode d'emploi.
- 7** Entrée de la caméra vue avant/caméra du tableau de bord (jaune). Voir **Pour configurer les paramètres d'attribution de la caméra (p.53)** dans le mode d'emploi.
- 8** Entrée de la caméra vue arrière (jaune)
- 9** Entrée de la caméra 3ème vue (jaune). Voir **Pour configurer les paramètres d'attribution de la caméra (p.53)** dans le mode d'emploi.

Connexion/Installation

- 10** Antenne radio numérique CX-DAB1 (accessoire en option)



L'utilisation de CX-DAB1 (accessoire en option) comme antenne de radiodiffusion numérique est recommandée.

Lors de l'utilisation d'une antenne de radiodiffusion numérique disponible dans le commerce, le diamètre du connecteur SMB doit être de 6,5 mm maximum.

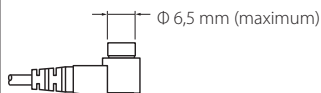

- 11** Connexion au faisceau des commandes au volant du véhicule. Contactez votre revendeur KENWOOD pour en savoir plus.

- 12** Accessoire ⑦ : Antenne GPS
Utilisez l'antenne GPS fournie. Utiliser une antenne GPS autre que celle fournie peut entraîner une baisse de la précision de positionnement.

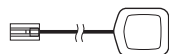

- 13** Sortie vidéo (jaune)

- 14** I/F externe

- 15** Borne USB (USB Type-C*)

- 16** Entrée HDMI (Type D)
Connectez un KCA-HD200 (accessoire en option) à la borne d'entrée HDMI.

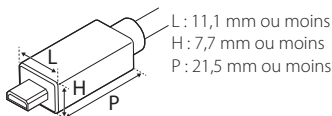

Installation/retrait du support de fixation

Lorsque vous connectez le câble à la borne HDMI et à la borne USB, retirez la fixation. Après avoir branché le câble, remettez la protection en place.

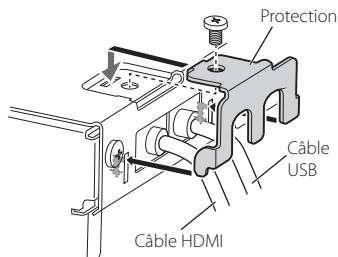

Connecter un périphérique USB

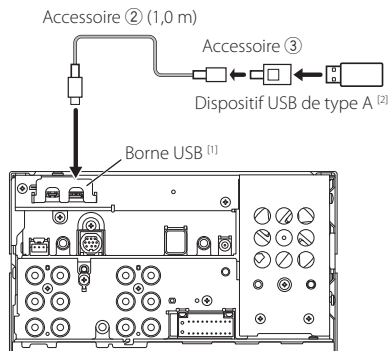

^① Tension d'alimentation maximum pour USB : CC 5 V $\overline{\text{---}}$ 3,0 A

^② Vendue séparément

Branchement d'un iPod/iPhone

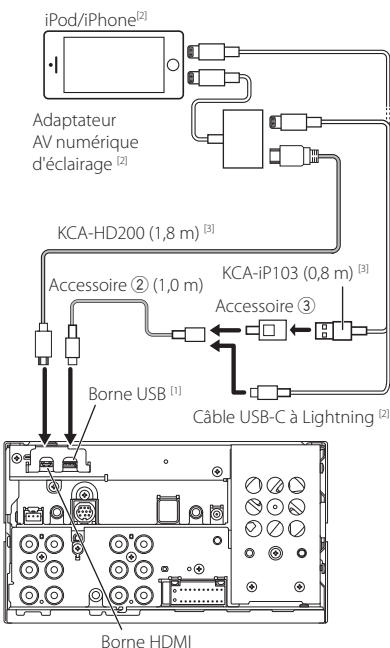

^① Tension d'alimentation maximum pour USB : CC 5 V $\overline{\text{---}}$ 3,0 A

^② Vendue séparément

^③ Accessoire en option

Connexion d'un smartphone Android™

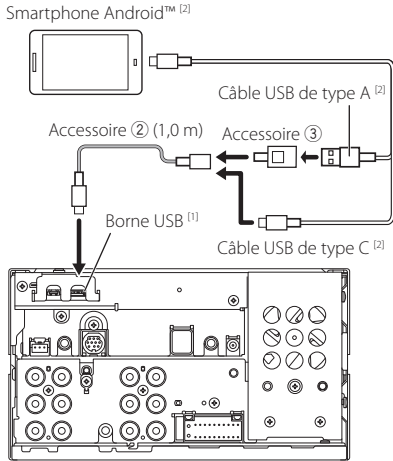

^[1] Tension d'alimentation maximum pour USB : CC 5 V \pm 3,0 A

^[2] Vendue séparément

Connexion de la caméra

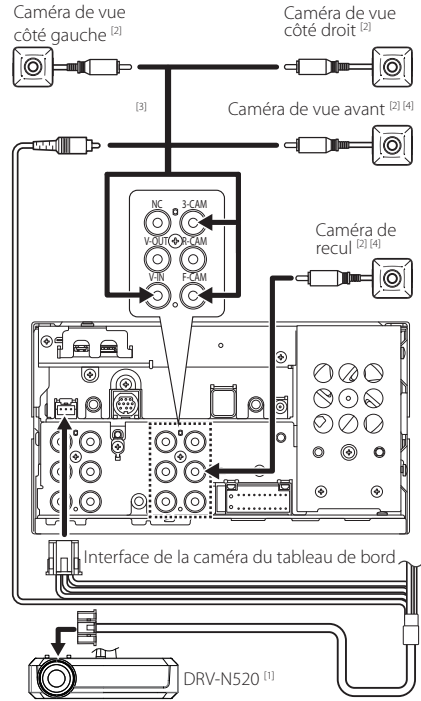

^[1] Accessoire en option

^[2] Vendue séparément

^[3] Jusqu'à 3 caméras sur le tableau de bord, caméra vue avant, caméra de vue latérale gauche et droite peuvent être connectées. Pour plus de détails, voir **Pour configurer les paramètres d'attribution de la caméra (p.53)** dans le mode d'emploi.

^[4] Caméra de la série CMOS-3xx (accessoire en option) ou en vente dans le commerce.

Inhalt

Vor Verwendung	2
Über die Schnellstartanleitung.....	2
Vorsichtsmaßnahmen.....	2
Hinweise zu diesem Handbuch.....	3
Sensordisplay-Bedienungen.....	3
Hinweis für Spezifikationen.....	3
Grundfunktionen	4
Tastenfunktionen auf dem Frontpanel.....	4
Gerät einschalten.....	4
Datums- und Uhrzeiteinstellungen.....	4
Startbildschirm.....	5
Popup-Menü.....	5
Radio.....	6
Digitales Radio.....	6
USB/iPod/iPhone.....	7
Bluetooth-Steuerung	8
Registrieren des Bluetooth-Geräts.....	8
Verwendung der Freisprecheinrichtung.....	9
Verbindung/Installation	10
Vor der Installation.....	10
Installation des Geräts.....	11

Vor Verwendung

Über die Schnellstartanleitung

- Diese Schnellstartanleitung beschreibt die Grundfunktionen dieses Geräts. Informationen zu Funktionen, die in diesem Handbuch nicht beschrieben sind, finden Sie in der Bedienungsanleitung auf der folgenden Website: <https://www.kenwood.com/cs/ce/>



- Die Informationen in dieser Bedienungsanleitung unterliegen ständigen Änderungen aufgrund von Aktualisierungen technischer Daten usw. Bitte laden Sie zum Nachschlagen die neueste Ausgabe der Bedienungsanleitung herunter.

Vorsichtsmaßnahmen

▲ WARNHINWEISE

■ Folgende Vorsichtsmaßnahmen beachten, um Brand oder Verletzungen zu vermeiden:

- Niemals Metallgegenstände (z. B. Münzen oder metallische Werkzeuge) ins Gerät stecken oder darin belassen, um Kurzschlüsse zu verhindern.
- Verfolgen Sie die Anzeige des Geräts während der Fahrt nicht für längere Zeit.
- Falls bei der Installation Probleme auftreten, nehmen Sie Kontakt mit Ihrem KENWOOD-Händler auf.

■ Vorsichtsmaßnahmen bei der Verwendung dieses Gerätes

- Falls Sie optionale Zusatzgeräte kaufen, kontaktieren Sie Ihren KENWOOD-Händler, um sicherzustellen, dass sie mit dem Gerät kompatibel sind und in Ihrer Region verwendet werden können.
- Sie können eine Sprache zur Darstellung von Menüs, Audiodatei-Tags usw. wählen. Siehe **Bedienoberflächen-Einstellung (S.56)** in der Bedienungsanleitung.
- Das Radio Data System funktioniert nicht in Regionen ohne Sender, die diese Dienste unterstützen.

■ Schutz des Monitors

- Um den Monitor vor Beschädigungen zu schützen, sollten Sie ihn nicht mit einem Kugelschreiber oder einem ähnlichen spitzen Gegenstand bedienen.

■ Gerät reinigen

- Ist die Frontplatte des Geräts verschmutzt, reinigen Sie sie mit einem weichen trockenen Tuch, z. B. mit einem Silikontuch. Ist die Frontplatte stark verschmutzt, entfernen Sie den Schmutz mit einem mit neutralem Reinigungsmittel angefeuchteten Tuch und wischen Sie sie anschließend wieder mit einem weichen trockenen Tuch ab.

HINWEIS

- Kein Reinigungsmittel direkt auf das Gerät sprühen. Dies könnte die mechanischen Bauteile beschädigen. Die Frontplatte nicht mit einem harten Tuch oder Lösungsmitteln wie z. B. Verdünnern oder Alkohol reinigen. Dies könnte die Oberfläche zerkratzen oder die Aufdrucke löschen.

GPS-Signal erfassen

Wenn Sie dieses Gerät erstmals einschalten, müssen Sie warten, bis das System die ersten Satellitensignale erfasst hat. Dieser Vorgang kann manchmal mehrere Minuten dauern. Stellen Sie zur schnellstmöglichen Signalerfassung sicher, dass Ihr Fahrzeug im Freien und in einem offenen Bereich steht, also abseits von großen Gebäuden und hohen Bäumen.

Nachdem das System erstmals ein Satellitensignal empfangen hat, wird es dies in Zukunft schneller tun.

Über GLONASS

Dieses Gerät verwendet das Global Navigation Satellite System (GLONASS) zusätzlich zum GPS. Die Kombination von GPS und GLONASS kann die Positionsgenauigkeit im Vergleich zur alleinigen Verwendung von GPS verfeinern.

Vorsichtshinweis für Smartphone-Besitzer

Wenn Sie mehrere Anwendungen auf Ihrem Smartphone laufen lassen, während der Bildschirm mit diesem Gerät geteilt wird, wird der Mikroprozessor des Smartphones stark beansprucht, wodurch die Kommunikation und die Leistungsfähigkeit beeinträchtigt werden können.

Um die besten Ergebnisse bei der Kopplung mit Ihrem Kenwood-Receiver zu erzielen, schließen Sie bitte alle nicht benötigten Anwendungen.

Hinweise zu diesem Handbuch

- Die in diesem Handbuch gezeigten Bildschirme und Bedienelemente sind Beispiele, die zur Verdeutlichung der Funktionen dienen sollen. Aus diesem Grund können sie sich von den tatsächlichen Bildschirmen oder Bedienelementen unterscheiden oder es werden andere Anzeigemuster verwendet.
- Anzeigesprache:** Englisch wird zur Erklärung verwendet. Sie können eine Anzeigesprache im **SETUP**-Menü wählen. Siehe **Bedienoberflächen-Einstellung (S.56)** in der Bedienungsanleitung.



Dieses Symbol auf dem Produkt bedeutet, dass in diesem Handbuch wichtige Betriebs- und Wartungsanweisungen enthalten sind.

Lesen Sie stets die Anweisungen in dieser Anleitung sorgfältig durch.

Sensordisplay-Bedienungen

Um Bedienungen auf dem Bildschirm auszuführen, können Sie berühren, berührt halten, wischen oder streichen, um einen Punkt zu wählen, einen Einstellungsmenübildschirm anzuzeigen oder Seiten zu ändern.

● Berühren

Berühren Sie den Bildschirm sanft, um einen Gegenstand auf dem Bildschirm zu wählen.

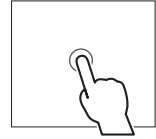

● Berührt halten

Berühren Sie den Bildschirm und lassen Sie Ihren Finger an der gleichen Stelle, bis die Anzeige wechselt oder eine Meldung angezeigt wird.

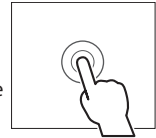

● Wischen

Ziehen Sie Ihren Fingers nach links oder rechts auf dem Bildschirm entlang, um die Seite zu wechseln.



Sie können durch eine Listenansicht scrollen, indem Sie auf dem Bildschirm nach oben/unten wischen.

● Streichen

Ziehen Sie Ihren Fingers nach oben oder unten auf dem Bildschirm entlang, um das Schirmbild weiterzublätern.

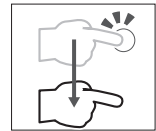

Hinweis für Spezifikationen

■ Bluetoothbereich

Frequenz

: 2,402 – 2,480 GHz

Ausgangsleistung

: +4 dBm (MAX), Leistungsklasse 2

■ Allgemein.

Betriebsspannung

: 12 V DC-Autobatterie

Lautsprecherimpedanz

: 4 – 8 Ω

Grundfunktionen

Tastenfunktionen auf dem Frontpanel

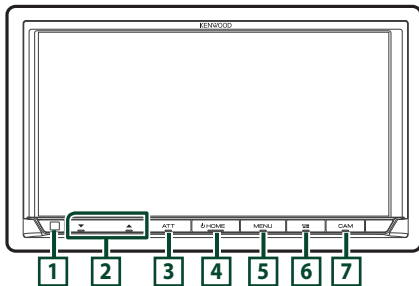

HINWEIS

Die in dieser Anleitung gezeigten Bedienelemente sind Beispiele, die zur Verdeutlichung der Funktionen dienen sollen. Aus diesem Grund kann es zu Abweichungen vom vorliegenden Panel kommen.

Name	Handlung
1 Fernbedienung	• Empfängt das Fernbedienungssignal.
2 ▼, ▲ (Lautstärke)	• Regelt die Lautstärke. Die Lautstärke wird bis 15 erhöht, wenn Sie ▲ gedrückt halten.
3 ATT	• Schaltet die Lautstärkeabschwächung ein/aus.
4 HOME	• Zeigt den HOME-Bildschirm an (S.39). • Drücken Sie die Taste länger als 1 Sekunde, um die Stromversorgung auszuschalten. • Ist die Stromversorgung ausgeschaltet, wird sie hierdurch eingeschaltet.
5 MENU	• Zeigt den Popup-Menü-Bildschirm an. • Gedrückt halten schaltet den Bildschirm aus.

Name	Handlung
6	<ul style="list-style-type: none"> • Zeigt den APP-Bildschirm an (Apple CarPlay/Android Auto/Wireless Mirroring). • Gedrückt halten zeigt den Spracherkennungsbildschirm an. • Wenn weder Apple CarPlay, Android Auto, noch ein Bluetooth Telefon mit Freisprecheinrichtung angeschlossen sind, zeigt gedrückt halten den Bluetooth Pairing-Wartedialog an.
7 CAM	• Schaltet die Kameraanzeige ein/aus. Siehe Den Kamerabildschirm anzeigen (S.52) in der Bedienungsanleitung.

Gerät einschalten

1 Drücken Sie die **HOME**-Taste.



> Das Gerät ist eingeschaltet.

● **Gerät ausschalten**

1 Drücken Sie die **HOME**-Taste für 1 Sekunde.

Datums- und Uhrzeiteinstellungen

- 1 Drücken Sie die **MENU**-Taste.
> Das Popup-Menü erscheint.
- 2 Drücken Sie **SETUP**.
> Der SETUP-Menübildschirm wird angezeigt.
- 3 Berühren Sie **User Interface**.
> Zeigt den Bedienoberflächenbildschirm an.
- 4 Jedes Element wie folgt einstellen.
Blättern Sie die Seite nach unten, um die nicht sichtbaren Punkte anzuzeigen.

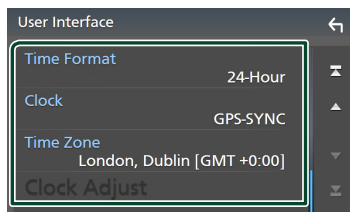

Time Format

Wählen Sie das Format für die Zeitanzeige aus.

12-Hour / 24-Hour (Standard)

Clock

GPS-SYNC (Werkseinstellung):

Synchronisiert die Uhrzeit mit den GPS-Daten.

Manual: Stellen Sie die Uhr manuell ein.

Time Zone

Wählen Sie die Zeitzone.

Startbildschirm

Die meisten Funktionen lassen sich über den HOME-Bildschirm ausführen.

1 Drücken Sie die HOME-Taste.

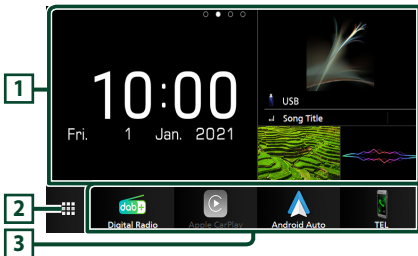

- 1** • Widget
– Sie können das Widget wechseln, indem Sie im Widgetbereich nach links oder rechts wischen.
– Berühren Sie das Widget, um den detaillierten Bildschirm anzuzeigen.
- 2** • Zeigt den Quellenauswahlbildschirm an.
- 3** • Verknüpfungssymbole für die Wiedergabequelle

Beschreibung des Quellenauswahlbildschirms

Sie können die Symbole aller Wiedergabequellen und Optionen auf dem Quellenauswahlbildschirm anzeigen.

1 Drücken Sie die HOME-Taste.

➤ Der HOME-Bildschirm erscheint.

2 Berühren Sie

In diesem Bildschirm können Sie die folgenden Quellen und Funktionen auswählen.

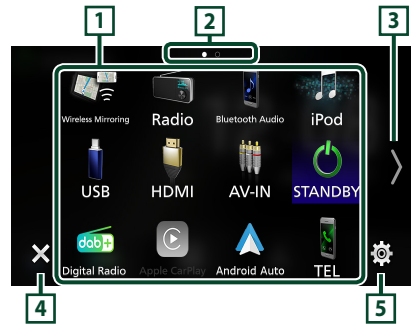

- 1** • Ändert die Wiedergabequellen.
- 2** • Seitenanzeige *1
- 3** • Ändert die Seiten. (Berühren Sie /)
Sie können auch die Seiten wechseln, indem Sie auf dem Bildschirm nach links oder rechts wischen. *1
- 4** • Kehrt zum vorherigen Bildschirm zurück.
- 5** • Zeigt den Einstellungs-Menü-Bildschirm an.

*1 Dies wird angezeigt, wenn Symbole auf mehreren Seiten angezeigt werden.

Pop-up-Menü

1 Drücken Sie die MENU-Taste.

➤ Das Pop-up-Menü erscheint.

2 Tippen Sie, um das Pop-up-Menü anzuzeigen.

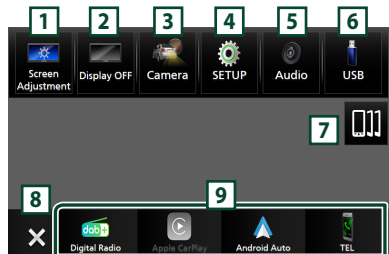

Der Inhalt des Menüs ist wie folgt.

- 1** • Zeigt den Bildschirm-Einstellungsbildschirm an.
- 2** • Schaltet die Anzeige aus.
- 3** • Zeigt den Bildschirm der Kameraansicht an.
- 4** • Zeigt den Einstellungs-Menü-Bildschirm an.
- 5** • Zeigt den Audio-Bildschirm an.

- 6** • Zeigt den Steuerungsbildschirm der aktuellen Quelle an. Die Funktion des Symbols ändert sich je nach Quelle. Dieses Symbol steht für USB-Quelle.
- 7** • Zeigt den Gerätelistenbildschirm an. (S.42)
- 8** • Schließen Sie das Popup-Menü.
- 9** • Abkürzungs-Quellensymbole.

Radio

Um die Radio-Quelle auszuwählen, berühren Sie das Symbol **Radio** auf dem Quellenauswahlbildschirm. (S.39)



1 Informationsanzeige

- Zeigt die Informationen zum aktuellen Sender an: Frequenz
Voreinstellung#: Voreinstellungsnummer

2 Suchmodus

Berühren Sie, um den Suchmodus in der folgenden Reihenfolge umzuschalten: **AUTO1**, **AUTO2**, **MANUAL**.

- **AUTO1** : Stellt automatisch einen Sender mit gutem Empfang ein.
- **AUTO2** : Stellt einen gespeicherten Sender nach dem anderen ein.
- **MANUAL** : Schaltet manuell zur nächsten Frequenz um.

3 Bedientasten

- **◀ ▶** : Schaltet auf einen Sender. Die Methode zum Umschalten der Frequenzen kann geändert werden (siehe **2** Suchmodus).

4 Presetliste

- Wenn Sie **◀ / ▶** berühren, können Sie die Anzeigegröße ändern.
- Ruft den gespeicherten Sender auf.
- Wenn Sie die Taste 2 Sekunden lang gedrückt halten, wird der gerade empfangene Sender gespeichert.

5 Funktionspanel

Berühren Sie die linke Seite des Bildschirms, um das Funktionspanel anzuzeigen. Tippen Sie erneut, um das Panel zu schließen.

- **TI** (nur FM): Wählt den Verkehrsnachrichtenmodus aus.
- **SETUP** (nur FM): Zeigt den Radio-SETUP-Bildschirm an.
- **AME**: Stellt Sender automatisch vorab ein.
- **PTY** (nur FM): Sucht nach einem Programm nach der Programmparte.
- **MONO** (nur FM): Wählt den Mono-Empfangsmodus aus.
- **LO.S** (nur FM): Schaltet die lokale Suchfunktion ein oder aus.

6 Bandtasten

Schaltet die Frequenzbänder um (zwischen FM und AM).

Automatische Programmspeicherung

Sie können Sender mit gutem Empfang automatisch im Senderspeicher speichern.

- 1** Drücken Sie auf die gewünschte Frequenzbandtaste (**FM / AM**).
- 2** Berühren Sie **▶** auf der linken Seite des Bildschirms.
Drücken Sie **AME**.
- 3** Drücken Sie auf **Yes**.
▶ Automatische Programmspeicherung startet.

Digitales Radio

Berühren Sie zum Anhören der Digitalradioquelle das Symbol **Digital Radio** auf dem Quellenauswahlbildschirm. (S.39)



1 Informationsanzeige

- Zeigt die Informationen zum aktuellen Sender an: Servicenamen
- Drücken, um zwischen dem Auswahl- und dem Informationsbildschirm zu wechseln.



2 Suchmodus

Berühren Sie, um durch die Suchmodi in der folgenden Reihenfolge umzuschalten: **AUTO1**, **AUTO2**, **MANUAL**.

- **AUTO1** : Stellt automatisch ein Ensemble mit gutem Empfang ein.
- **AUTO2** : Stellt ein gespeichertes Ensemble nach dem anderen ein.
- **MANUAL** : Schaltet manuell zum nächsten Ensemble um.

3 Bedientasten

- **Q** : Zeigt den Servicelisten-Bildschirm an.
- **◀ ▶** : Stellt ein Ensemble, einen Service und Komponente ein. Das Umschalten der Suchmethode kann geändert werden (siehe **2** Suchmodus).

4 Presetliste

- Wenn Sie **⏏** / **⏏** berühren, können Sie die Anzeigegröße ändern.
- Ruft die gespeicherten Services auf.
- Wenn Sie die Taste 2 Sekunden lang gedrückt halten, wird der gerade empfangene Service gespeichert.

5 Funktionspanel

Berühren Sie die linke Seite des Bildschirms, um das Funktionspanel anzuzeigen. Tippen Sie erneut, um das Panel zu schließen.

- **TI** : Wählt den Verkehrsnachrichtenmodus aus.
- **SETUP** : Zeigt den Digital-Radio-SETUP-Bildschirm an.
- **PTY** : Sucht nach einem Programm nach der Programmparte.
- **DLS** : Zeigt den Bildschirm Textinformationen an.

USB/iPod/iPhone

Anschließen eines USB-Geräts/iPods/iPhones

- 1 Schließen Sie das USB-Gerät über den USB-Anschluss an. (S.50)
Folgende Verfahren stehen zur Verfügung, um Ihren iPod/Ihr iPhone über den USB-Anschluss anzuschließen. (S.50)

- Anschluss mit dem KCA-iP103 (optionales Zubehör) und einem USB-Adapter.
- Anschluss mit einem USB-C-zu-Lightning-Kabel (separat erhältlich).

2 Drücken Sie die HOME-Taste.

3 Berühren Sie **⏏**.

4 Drücken Sie **USB** oder **iPod**. (S.39)

Trennen Sie die Verbindung des USB-Geräts/iPods/iPhones

1 Drücken Sie die HOME-Taste.

2 Berühren Sie eine andere Quelle als **USB**.

3 Trennen Sie das USB-Gerät/iPod/iPhone ab.

Grundfunktion

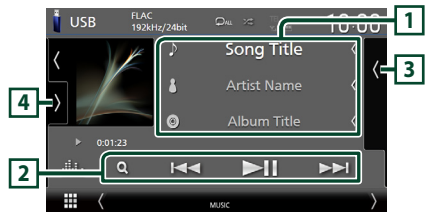

1 Titelinformationen

- Zeigt die Informationen zur aktuellen Datei an.

2 Bedientasten

- **Q** : Durchsucht Titel/Datei.
- **◀ ▶** : Antippen, um vorige/nächste Datei zu suchen.
- **⏏** : Wiedergabe oder Pause.

3 Inhaltsliste

- Berühren Sie die rechte Seite des Bildschirms, um die Inhaltsliste anzuzeigen. Tippen Sie erneut, um die Liste zu schließen.
- Zeigt die Wiedergabeliste an. Wenn Sie einen Titel/Dateinamen in der Liste antippen, beginnt die Wiedergabe.

4 Funktionspanel (nur USB)

Berühren Sie die linke Seite des Bildschirms, um das Funktionspanel anzuzeigen. Tippen Sie erneut, um das Panel zu schließen.

- **⏏** **+** : Sucht nach dem vorherigen/nächsten Ordner.

Videobildschirm (nur USB)



5 Dateisuchbereich (nur Videodatei)

Berühren Sie, um nach der nächsten/vorherigen Datei zu suchen.

6 Tastenanzeigebereich (nur Videodatei)

Berühren Sie, um den Steuerungsbildschirm anzuzeigen.

Suchfunktionen

Sie können Musik- oder Videodateien durch die folgende Bedienung suchen.



1 Berühren Sie .

2 Berühren Sie .

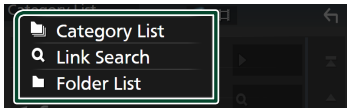

3 Wählen Sie einen Listentyp.



4 Wählen Sie, ob Sie Audiodateien  oder Videodateien suchen möchten . (Nur USB)

5 Berühren Sie die gewünschte Kategorie.

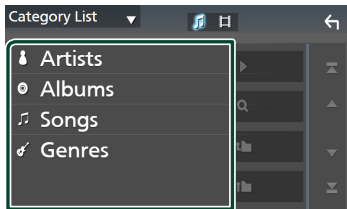

► Die Ihrer Auswahl entsprechende Liste erscheint.

6 Berühren Sie, um das gewünschte Element der Liste auszuwählen. Wiederholen Sie diesen Schritt, bis Sie die gewünschte Datei gefunden haben.

Bluetooth-Steuerung

Die Bluetooth-Funktion ermöglicht Ihnen, diverse Funktionen, wie zum Beispiel das

Hören einer Audiodatei und das Tätigen/Annehmen eines Anrufs, auszuführen.

Registrieren des Bluetooth-Geräts

Das Bluetooth-Audiogerät oder das Smartphone/Mobiltelefon müssen in diesem Gerät registriert werden, bevor Sie die Bluetooth-Funktion verwenden können.

Sie können bis zu 10 Bluetooth-Geräte registrieren.

HINWEIS

- Bis zu 10 Bluetooth-Geräte können registriert werden. Wenn Sie versuchen, ein 11. Bluetooth-Gerät zu registrieren, wird das zuerst angeschlossene Bluetooth-Gerät gelöscht, damit das 11. Gerät registriert werden kann.

- 1 Drücken Sie die **MENU**-Taste.
► Das Popup-Menü erscheint.
- 2 Drücken Sie **SETUP**.
► Der SETUP-Menübildschirm wird angezeigt.
- 3 Berühren Sie **Connections**.
► Der Verbindungs-SETUP-Bildschirm wird angezeigt.
- 4 Berühren Sie **Device List** auf dem Verbindungseinrichtungsbildschirm.
- 5 Berühren Sie  auf dem Gerätelistenbildschirm.



► Der Bluetooth-Pairing-Wartedialogfeld erscheint.

- 6 Suchen Sie von Ihrem Smartphone/Mobiltelefon aus nach dem Gerät („DMX****“). Führen Sie die Schritte 6 bis 8 innerhalb von 30 Sekunden aus.
- 7 Bedienen Sie Ihr Smartphone/Mobiltelefon entsprechend den angezeigten Mitteilungen.

- **Bestätigen Sie die Anfrage auf dem Smartphone/Mobiltelefon.**



- **Geben Sie den PIN-Code in Ihr Smartphone/Handy ein.**

Die Werkseinstellung für den PIN-Code ist „0000“.

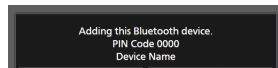

8 Drücken Sie auf Yes.





Verwendung der Freisprecheinrichtung

Sie können die Telefonfunktionen nutzen, indem Sie ein Bluetooth-Telefon an dieses Gerät anschließen.



Einen Anruf durchführen

- 1 Drücken Sie die **HOME**-Taste.
- 2 Berühren Sie .
- 3 Berühren Sie **TEL**.
 - Der Freisprechbildschirm wird angezeigt.
- 4 Wählverfahren auswählen.



- : Anruf mittels Anruflisten
- : Anruf mittels Telefonbuch
- : Anruf mittels gespeicherter Nummer
- : Anruf durch Eingabe einer Telefonnummer

Anruf durch Eingabe einer Telefonnummer



- 1 Berühren Sie .
- 2 Geben Sie eine Telefonnummer mittels Zifferntasten ein.
- 3 Berühren Sie .

Anruf tätigen mittels Anruflisten

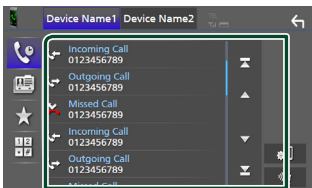
- 1 Berühren Sie .
- 2 Wählen Sie die Telefonnummer von der Liste.



Anruf tätigen mittels Telefonbuch

- 1 Berühren Sie .
- 2 Berühren Sie .
- 3 Wählen Sie den Anfangsbuchstaben.
 - Namen ohne den ausgewählten Buchstaben werden nicht angezeigt.
- 4 Wählen Sie die Person, die Sie anrufen möchten, aus der Liste aus.

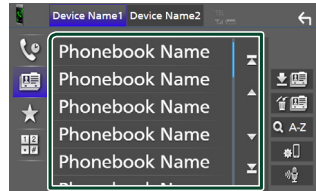



- 5 Wählen Sie die Telefonnummer von der Liste.

Anruf tätigen mittels Speichernummer

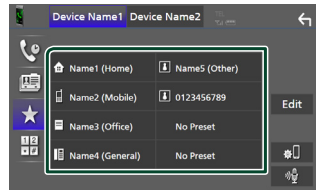
- 1 Berühren Sie .
- 2 Berühren Sie den Namen oder die Telefonnummer.



Einen Anruf empfangen

- 1 Berühren Sie  zur Annahme eines Telefonanrufes oder , um einen eingehenden Anruf abzuweisen.

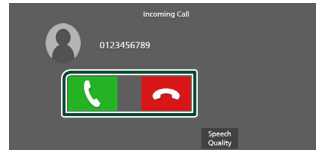

Auflegen

- 1 Drücken Sie während des Gesprächs .

Verbindung/ Installation

Dieser Abschnitt richtet sich an den professionellen Installateur.

Überlassen Sie die Verkabelung und Montage aus Sicherheitsgründen Fachleuten. Wenden Sie sich an den Autoradio-Händler.

Vor der Installation

Vor der Installation dieses Geräts beachten Sie bitte die folgenden Vorsichtsmaßnahmen.

▲WARNHINWEISE

- Verbinden Sie Zünddraht (rot) und Batteriekabel (gelb) mit dem Fahrzeugchassis (der Erde), so könnte dies zu einem Kurzschluss führen, der ein Feuer entzündet. Schließen Sie diese Drähte nur an eine Stromquelle an, die durch den Sicherungskasten geführt wird.
- Zündkabel (rot) und Batteriekabel (gelb) dürfen nie ohne Einbindung einer Sicherung installiert werden. Zwischen Stromversorgung und Kabel muss immer eine Sicherung installiert sein.

▲ACHTUNG

- Montieren Sie dieses Gerät in der Konsole Ihres Fahrzeugs.
Berühren Sie die Metallteile des Geräts während oder kurz nach der Benutzung nicht. Metallteile wie der Kühlkörper und das Gehäuse werden heiß.

HINWEIS

- Die Montage sowie die Verkabelung dieses Gerätes macht besondere Fähigkeiten und Erfahrung erforderlich. Überlassen Sie die Montage- und Verkabelungsarbeiten aus Sicherheitsgründen ausgewiesenen Fachpersonal.
- Betreiben Sie das Gerät ausschließlich mit 12-Volt-Gleichstrom und negativer Masseverbindung.
- Setzen Sie weder die Frontblende noch deren Etui direktem Sonnenlicht, extremer Wärme oder Luftfeuchtigkeit aus. Schützen Sie diese Teile außerdem vor Staub und Spritzwasser.
- Verwenden Sie für den Einbau keine eigenen Schrauben. Verwenden Sie ausschließlich die mitgelieferten Schrauben. Falsche Schrauben können das Gerät beschädigen.

- Wenn die Stromversorgung nicht eingeschaltet ist (Anzeige: „There is an error in the speaker wiring. Please check the connections.“ / Es liegt ein Fehler in der Lautsprecherverkabelung vor. Bitte überprüfen Sie die Verbindungen.), liegt möglicherweise ein Kurzschluss im Lautsprecherkabel vor oder das Kabel hat das Fahrzeugchassis berührt und die Schutzfunktion wurde deswegen aktiviert. Daher sollte das Lautsprecherkabel überprüft werden.
- Wenn die Zündung Ihres Fahrzeuges keine ACC-Stellung hat, schließen Sie die Zündkabel an eine Stromquelle an, die mit dem Zündschlüssel ein- und ausgeschaltet werden kann. Wenn Sie das Zündkabel an eine Stromquelle mit konstanter Stromversorgung anschließen, wie z. B. Batteriekabel, kann dies die Batterie entleeren.
- Hat die Konsole eine Klappe, dann stellen Sie bei der Installation des Gerätes sicher, dass das Frontpanel beim Öffnen und Schließen nicht gegen die Klappe stößt.
- Wenn die Sicherung durchbrennt, überprüfen Sie zuerst, dass die Drähte sich nicht berühren und einen Kurzschluss verursachen. Ersetzen Sie dann die durchgebrannte Sicherung durch eine neue Sicherung mit den gleichen Nenngrößen.
- Isolieren Sie nicht angeschlossene Kabel mit Vinylband oder ähnlichem Material. Entfernen Sie nicht die Kappen von den Enden nicht angeschlossener Kabel und Anschlüsse, damit keine Kurzschlüsse entstehen.
- Schließen Sie beide Pole der Lautsprecher an den Lautsprecherausgängen am Gerät an. Das Gerät kann beschädigt werden oder den Dienst versagen, wenn Sie die \ominus -Leiter zusammenführen oder über Metallteile des Fahrzeugs erden.
- Sind nur zwei Lautsprecher an das System angeschlossen, nutzen Sie die Anschlüsse entweder an den beiden vorderen oder an den beiden hinteren Ausgangsklemmen (nicht 1x vorne und 1x hinten anschließen). Wenn Sie zum Beispiel den \oplus -Stecker des linken Lautsprechers an eine Ausgangsbuchse für vorne anschließen, darf der \ominus -Stecker nicht an eine Ausgangsbuchse für hinten angeschlossen werden.
- Überprüfen Sie nach der Montage des Geräts, ob die Bremslichter, Blinker, Scheibenwischer usw. ordnungsgemäß funktionieren.
- Dieses Gerät hat ein Kühlgebläse zur Senkung der Innentemperatur. Montieren

Sie das Gerät nie an einem Ort, wo das Kühlgebläse des Geräts blockiert ist. Eine Blockierung der Öffnungen wird das Abkühlen der Innentemperatur verhindern, was zu Fehlfunktionen führen wird.

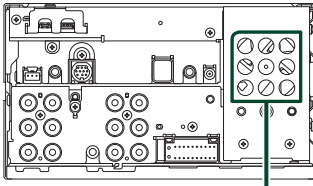

Kühlgebläse

- Montieren Sie das Gerät mit einem Montagewinkel von höchstens 30°.
- Schließen Sie nichts an den mit „NC“ gekennzeichneten Anschluss an. „NC“ steht für „Non Connection“ oder „No Connecting“. Wenn andere Signale am Anschluss anliegen, funktioniert das Gerät möglicherweise nicht richtig.
- Bei der Installation des Gerätes im Fahrzeug dürfen Sie nicht zu sehr auf die Paneloberfläche drücken. Ansonsten könnte es zu Kratzern, Beschädigungen oder Fehlfunktionen kommen.
- Die Empfangsqualität kann durch metallische Gegenstände in der Nähe der Bluetooth/Wi-Fi-Antenne beeinträchtigt werden.

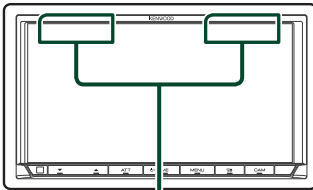

Bluetooth/Wi-Fi-Antenne

Für die Installation mitgeliefertes Zubehör

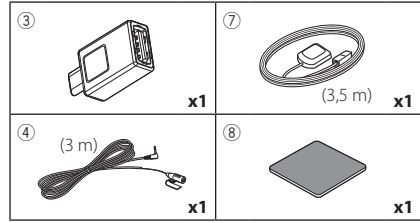
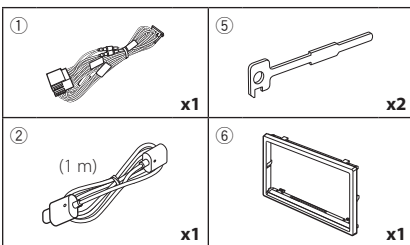

Installationsvorgang

- 1) Um einem Kurzschluss vorzubeugen, ziehen Sie bitte den Schlüssel aus dem Zündschloss und trennen Sie die ⊖-Klemme der Batterie ab.
- 2) Schließen Sie die Eingangs- und Ausgangskabel jedes Gerätes richtig an.
- 3) Schließen Sie alle Kabel am Kabelbaum an.
- 4) Schließen Sie den ISO-Stecker an den Kabelbaum an.
- 5) Schließen Sie den Kabelbaumanschluss am Gerät an.
- 6) Bauen Sie das Autoradio in Ihrem Fahrzeug ein.
- 7) Schließen Sie die ⊖-Klemme der Batterie wieder an.
- 8) Grundeinstellungen durchführen. Siehe **Ersteinrichtung (S.8)** in der Bedienungsanleitung.

Installation des Geräts

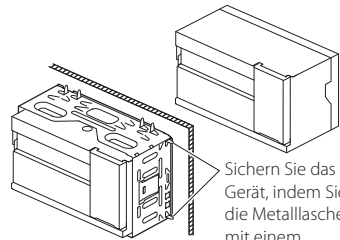

Sichern Sie das Gerät, indem Sie die Metalllaschen mit einem Schraubendreher o. Ä. umbiegen.

HINWEIS

- Stellen Sie sicher, dass das Gerät sicher installiert ist. Wenn das Gerät instabil ist, kann es zu einer Fehlfunktion kommen (beispielsweise kann der Ton springen).

Zierplatte

- 1) Befestigen Sie das Zubehör (6) am Gerät.

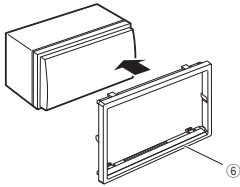

GPS-Antenne

Die GPS-Antenne wird innerhalb des Fahrzeugs installiert. Es sollte möglichst horizontal eingebaut werden, um einen problemlosen Empfang der GPS-Satellitensignale zu ermöglichen.

Zur Montage der GPS-Antenne innerhalb Ihres Fahrzeugs:

- 1) Reinigen Sie das Armaturenbrett bzw. die alternative Montagefläche.
- 2) Entfernen Sie die Schutzfolie von der Metallplatte (Zubehör 8).
- 3) Drücken Sie die Metallplatte (Zubehör 8) fest auf das Armaturenbrett bzw. auf eine alternative Montagefläche. Die Metallplatte (Zubehör 8) ist biegsam und kann somit an eine gewölbte Oberfläche angepasst werden, wenn notwendig.
- 4) Ziehen Sie die Schutzfolie von der GPS-Antenne ab (Zubehör 7) und kleben Sie die Antenne auf die Metallplatte (Zubehör 8).

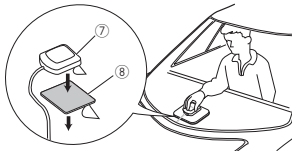

HINWEIS

- Verwenden Sie die beiliegende GPS-Antenne. Verwendung einer anderen als der beiliegenden GPS-Antenne kann zu einer Verschlechterung der Positionsgenauigkeit führen.
- Abhängig von der Art des Fahrzeugs ist u. U. der Empfang der GPS-Satellitensignale bei einem Inneneinbau nicht möglich.
- Bitte installieren Sie diese GPS-Antenne in einem Bereich, in dessen Nähe sich keine für CB-Funk oder Satellitenfernsehen verwendeten Antennen befinden.
- Die GPS-Antenne sollte mit mindestens 30 cm Abstand zu Smartphone-/Mobilfunkantennen oder anderen Sendeantennen installiert werden. GPS-Satellitensignale können durch derartige Kommunikationsmittel gestört werden.
- Ein Anstrich der GPS-Antenne mit (metallischer) Farbe kann zu einem Leistungsabfall führen.

Mikrofoneinheit

- 1) Überprüfen Sie die Einbauposition des Mikrofons (Zubehör 4).
- 2) Säubern Sie die Installationsfläche.
- 3) Entfernen Sie die Schutzfolie vom Mikrofon (Zubehör 4) und kleben Sie das Mikrofon an die unten gezeigte Stelle.
- 4) Verlegen Sie das Mikrofonkabel bis zum Gerät und befestigen Sie es an mehreren Punkten mit Klebeband oder Ähnlichem.
- 5) Richten Sie das Mikrofon (Zubehör 4) auf den Fahrer aus.

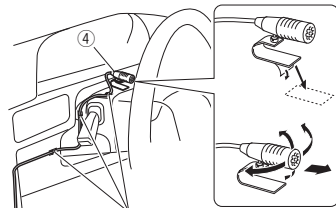

Befestigen Sie das Kabel mit handelsüblichem Klebeband.

Abnehmen des Frontrahmens

- 1) Hängen Sie die Vorsprünge des Entnahmewerkzeugs (Zubehör 5) ein und entfernen Sie die beiden Arretierungen am Unterteil. Senken Sie den Frontrahmen (Zubehör 6) und ziehen Sie ihn wie in der Abbildung gezeigt nach vorne.

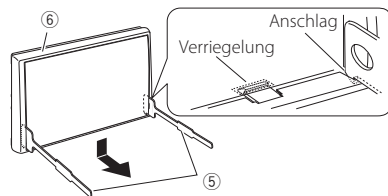

HINWEIS

- Die Zierrafel kann in der gleichen Weise von der oberen Seite entfernt werden.
- 2) Entfernen Sie die oberen zwei Teile, nachdem der untere Teil entfernt wurde.

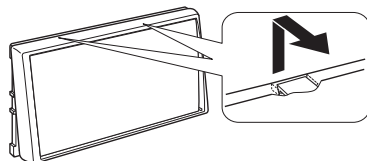

Ausbau des Geräts

- Entfernen Sie die Blende. (S.46)
- Schieben Sie die beiden Entnahmewerkzeuge (Zubehör⑤) wie gezeigt tief in die Schlitze zu beiden Seiten.

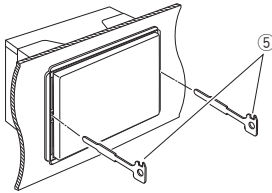

- Senken Sie das Entnahmewerkzeug nach unten und ziehen Sie das Gerät unter Drücken nach innen halb heraus.

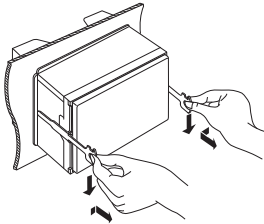

HINWEIS

- Gehen Sie vorsichtig vor, um sich nicht an den Vorsprünge des Entnahmewerkzeugs zu verletzen.

- Umfassen Sie das Gerät mit beiden Händen und ziehen Sie es vorsichtig heraus, damit es nicht herunterfällt.

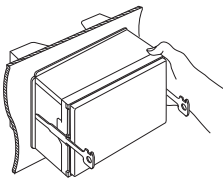

Zuordnung/Funktion der Kabelbaumanschlüsse (Zubehör ①)

Stift	Farbe und Funktion	
A-4	Gelb	Batterie
A-5	Blau/Weiß [2]	Stromsteuerung
A-6	Orange/weiß	Dimmer
A-7	Rot	Zündung (ACC)
A-8	Black	Erdungsanschluss (Masse)
B-1/B-2	Lila (+)/Lila/Schwarz (-)	Hinten rechts
B-3/B-4	Grau (+)/Grau/Schwarz (-)	Vorne rechts
B-5/B-6	Weiß (+)/Weiß/Schwarz (-)	Vorne links
B-7/B-8	Grün (+)/Grün/Schwarz (-)	Hinten links

Einzelheiten finden Sie unter **Anschluss der Kabel an die Anschlüsse (S.48)**.

*Lautsprecherimpedanz: 4-8 Ω

[1] [2]: Blau/Weiß Kabel für zwei Kabel, [1] und [2].

Gesamtausgang blau/weißer Draht ([1] + [2]):
12 V \approx 350 mA

⚠ WARNUNG bei Verbindung des ISO-Anschlusses

Die Stiftbelegung der ISO-Anschlüsse ist vom Fahrzeugtyp abhängig. Stellen Sie sicher, dass Sie alles ordnungsgemäß anschließen, um Schäden am Gerät zu verhindern. Der standardmäßige Anschluss des Kabelbaums ist unten unter (1) beschrieben. Sind die ISO-Anschlussstifte wie unter (2) beschrieben belegt, schließen Sie die Kabel wie dargestellt an. Stellen Sie bitte sicher, dass das Kabel wie unter (2) unten beschrieben wieder angeschlossen wird, falls dieses Gerät in ein Fahrzeug der Marke Volkswagen eingebaut wird usw.

(1): Werkseinstellung

Der rote (A-7)-Stift des ISO-Anschlusses am Fahrzeug ist mit der Zündung verbunden, während der gelbe (A-4)-Stift mit der Konstantspannungsquelle verbunden ist.

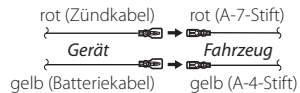

(2)

Der rote (A-7)-Stift des ISO-Anschlusses am Fahrzeug ist mit der Konstantspannungsquelle verbunden, während der gelbe (A-4) Stift mit der Zündung verbunden ist.

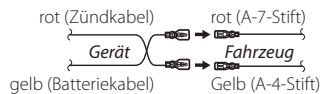

Anschluss der Kabel an die Anschlüsse

Anderes Kabel: Nicht verwendet.

- A:** Schwarz (Masseleitung)
- B:** Gelb (Batteriekabel)
- C:** Rot (Zünddraht)

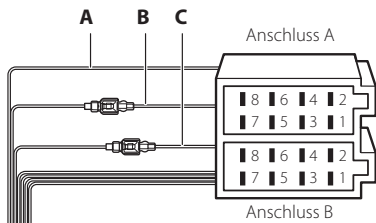
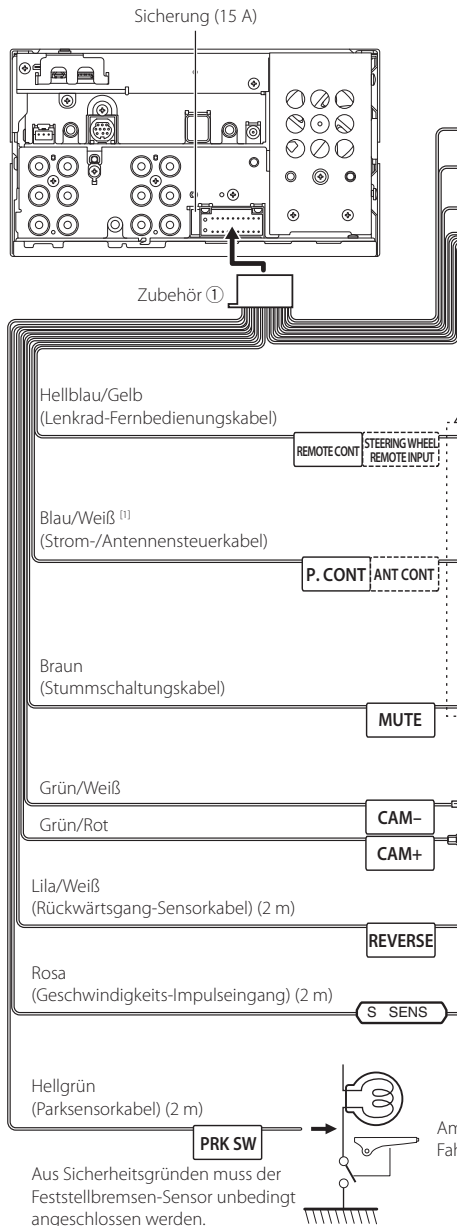

Wenn keine Anschlüsse durchgeführt werden, lassen Sie das Kabel bitte nicht von der Öse überstehen.

Zur Lenkrad-Fernbedienung
Für die Verwendung der Lenkrad-Fernbedienungsfunktion benötigen Sie einen speziellen Fernbedienungsadapter (nicht im Lieferumfang enthalten), der auf Ihr Fahrzeug abgestimmt ist.

Bei Verwendung des Leistungsverstärkers (optionales Zubehör) mit der Stromsteuerklemme der Motorantenne verbinden; andernfalls mit der Einspeiseklemme für den Booster-Verstärker der Folienantenne bzw. der kurzen Stabantenne verbinden.

Schließen Sie dieses Kabel an einen geerdeten Anschluss an, wenn das Telefon klingelt oder telefoniert wird.

An den CMOS-3xx Serien (optionales Zubehör) Kamerasteuerungs-Anschluss

Bei Verwendung der optionalen Rückspiegelkamera an den Rückfahrlicht-Kabelbaum des Fahrzeugs anschließen.

Verbinden Sie mit dem Geschwindigkeits-Impulskabelbaum des Fahrzeugs. Schneiden Sie die „S SENS“-Markierung nicht ab oder eine Fehlfunktion kann auftreten.

Am Feststellbremsen-Erkennungsschalterkabelbaum des Fahrzeugs anschließen.

[1] [2]: Blau/Weiß Kabel für zwei Kabel, [1] und [2]. Blau/Weiß Kabel-Gesamtausgang ([1] + [2]): 12 V \approx 350 mA

Systemeinrichtung 3-Wege-Lautsprecher

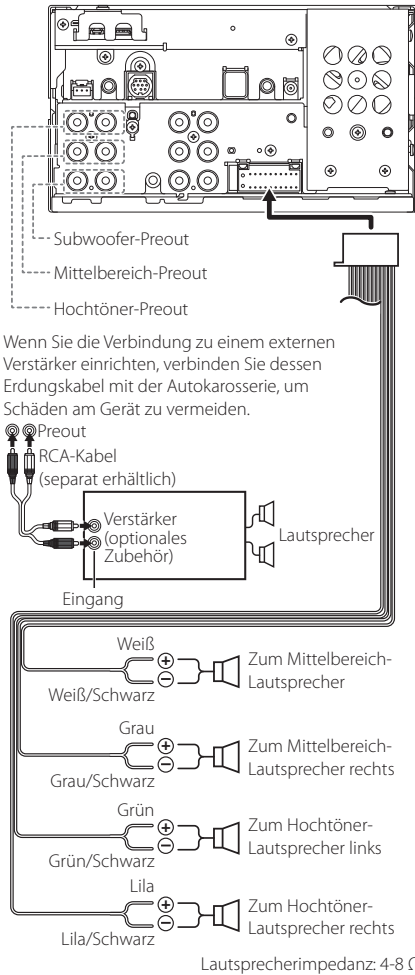

Wenn Sie die Verbindung zu einem externen Verstärker einrichten, verbinden Sie dessen Erdungskabel mit der Autokarosserie, um Schäden am Gerät zu vermeiden.

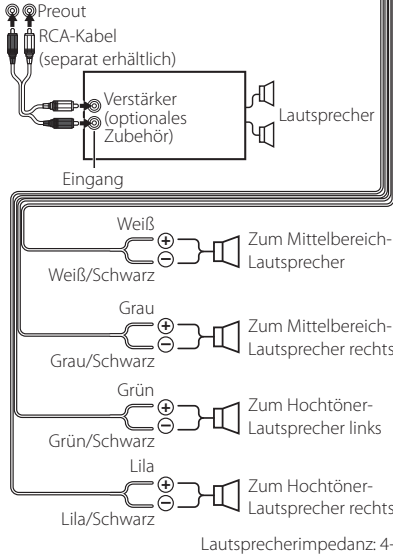

HINWEIS

- Für die Lautsprechersystem-einstellung, siehe **3-Wege-Lautsprechersystem-Setup (S.62)** in der Bedienungsanleitung.
- Zur Lautsprechereinstellung und Crossover-Einstellung, siehe **Lautsprecher/ X'over-Einstellung (S.63)** in der Bedienungsanleitung.
- Zum Anschluss von Lautsprecherkabeln an andere Anschlüsse als die Lautsprecheranschlüsse und Preout-Anschlüsse, siehe **Anschluss von System- und externen Komponenten (S.49)** und **Anschluss der Kabel an die Anschlüsse (S.48)**.

Anschluss von System- und externen Komponenten

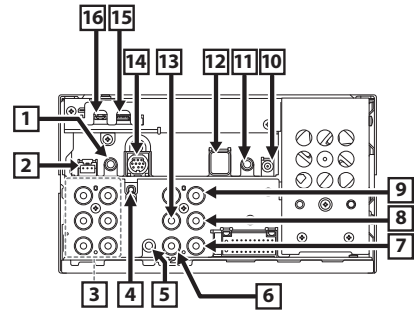

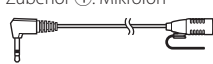
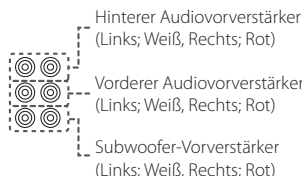
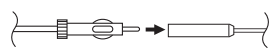
- 1** Zubehör ④: Mikrophon

- 2** Armaturenbrettkamera-Schnittstelle
 Schließen Sie eine Armaturenbrettkamera DRV-N520 (optionales Zubehör) an. (S.51)
- 3** Wenn Sie die Verbindung zu einem externen Verstärker einrichten, verbinden Sie dessen Erdungskabel mit der Autokarosserie, um Schäden am Gerät zu vermeiden.

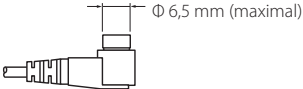
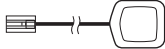
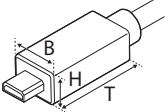
- 4** UKW/MW-Antenneneingang

- 5** Eingang AV-IN (für Audio) (ø3,5 Minibuchse)
- 6** VIDEO-Eingang (Gelb)
 Schließen Sie ein Cinch-Kabel (separat erhältlich) an den VIDEO-Eingangsanschluss an, um AV-IN (für das Videosignal) oder den Seitenkameraeingang (links oder rechts, gelb) zu nutzen.
 Für weitere Informationen, siehe **Zur Einstellung der amaruweisungseinstellungen (S.53)** in der Bedienungsanleitung.
- 7** Frontkamera/Armaturenbrettkameraeingang (gelb). Siehe **Zur Einstellung der amaruweisungseinstellungen (S.53)** in der Bedienungsanleitung.
- 8** Rückfahrkameraeingang (Gelb)

Verbindung/Installation

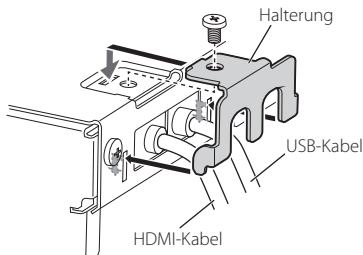
9	Drittansichtskameraeingang (gelb). Siehe Zur Einstellung der amerazuweisungseinstellungen (S.53) in der Bedienungsanleitung.
10	Digital Radio Antenne CX-DAB1 (optionales Zubehör)  Verwendung einer CX-DAB1 (optionales Zubehör) als DAB-Antenne wird empfohlen. Bei Verwendung einer handelsüblichen Digital Radio-Antenne darf der Durchmesser des SMB-Steckers höchstens $\Phi 6,5$ mm betragen. 
11	Am Lenkrad-Fernbedienungskabelbaum des Fahrzeugs anschließen. Wenden Sie sich für Einzelheiten an Ihren KENWOOD-Händler.
12	Zubehör ⑦: GPS-Antenne Verwenden Sie die beiliegende GPS-Antenne. Verwendung einer anderen als der beiliegenden GPS-Antenne kann zu einer Verschlechterung der Positionsgenauigkeit führen. 
13	Videoausgang (Gelb)
14	Externe I/F
15	USB-Anschluss (USB Typ C [®])
16	HDMI-Eingang (Typ D) Verbinden Sie ein KCA-HD200 (optionales Zubehör) mit dem HDMI-Eingangsanschluss.  B: 11,1 mm oder weniger H: 7,7 mm oder weniger T: 21,5 mm oder weniger

Montage/Entfernen der Halterung

Entfernen Sie zum Verbinden des Kabels am HDMI-Anschluss und USB-Anschluss die Halterung. Bringen Sie die Halterung wieder an, nachdem Sie das Kabel angeschlossen haben.



Anschluss eines USB-Geräts

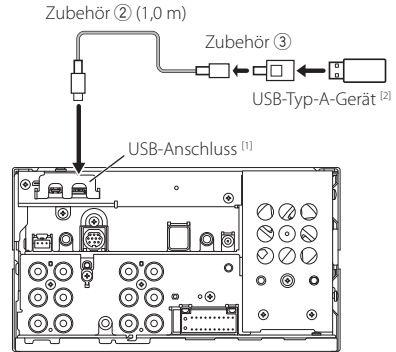

^① Max. USB-Stromversorgung:
DC 5 V \equiv 3,0 A

^② Separat erhältlich

Anschluss eines iPods/iPhones

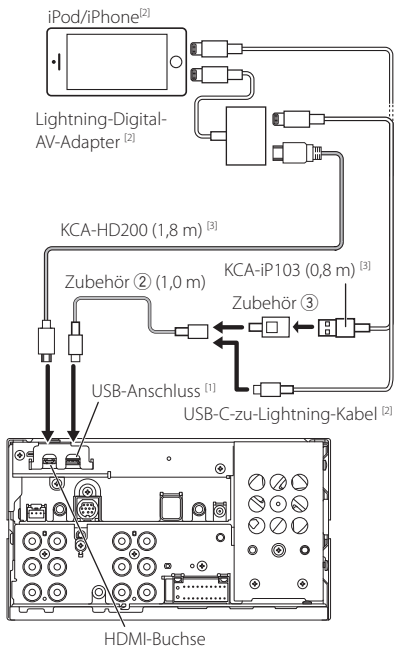

^① Max. USB-Stromversorgung:
DC 5 V \equiv 3,0 A

^② Separat erhältlich

^③ Optionales Zubehör

■ Anschluss eines Android™-Smartphones

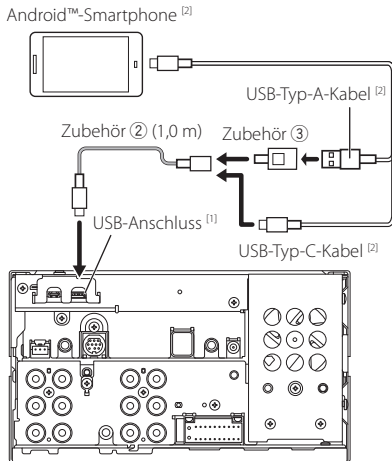

⁽¹⁾ Max. USB-Stromversorgung:
DC 5 V $\overline{\text{---}}$ 3,0 A

⁽²⁾ Separat erhältlich

■ Verbinden der Kamera

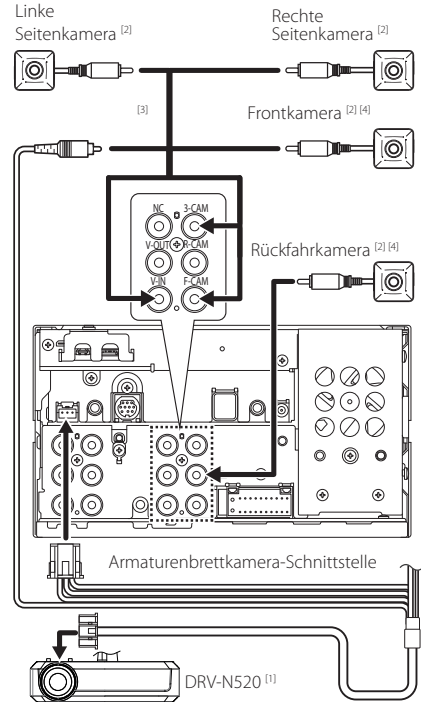

⁽¹⁾ Optionales Zubehör

⁽²⁾ Separat erhältlich

⁽³⁾ Bis zu 3 Kameras der Dashboard-Kamera, Frontkamera, linken Kamera und rechten Kamera können verbunden werden. Für Einzelheiten, siehe **Zur Einstellung der amerazuweisungseinstellungen (S.53)** in der Bedienungsanleitung.

⁽⁴⁾ CMOS-3xx-Serie (optionales Zubehör) oder im Handel erhältliche Kamera.

Inhoud

Voor ingebruikname	2
Over de snelstartgids	2
Voorzorgsmaatregelen	2
De handleiding gebruiken	3
Gebruik aanraakscherm	3
Opmerking voor specificaties	3
Basisbediening	4
Functies van de knoppen op het voorpaneel	4
Het toestel inschakelen	4
Datum- en klokinstellingen	4
Startscherm	5
Pop-up menu	5
Radio	5
Digitale radio	6
USB/iPod/iPhone	7
Bluetoothregeling	8
Registreer het Bluetooth-apparaat	8
Het handsfree-apparaat gebruiken	9
Verbinden/installeren	10
Vóór de installatie	10
De unit installeren	11

Voor ingebruikname

Over de snelstartgids

- Deze snelstartgids beschrijft de basisfuncties van dit apparaat. Raadpleeg de handleiding op de volgende website voor functies die niet in deze handleiding worden beschreven:
<https://www.kenwood.com/cs/ce/>



- Wijzigingen van de specificaties en dergelijke in de gebruiksaanwijzing zijn voorbehouden. Download de laatste editie van de gebruiksaanwijzing voor referentie.

Vorzorgsmaatregelen

▲ WAARSCHUWINGEN

■ Neem de volgende voorzorgsmaatregelen om persoonlijk letsel of brand te voorkomen:

- Om kortsluiting te voorkomen, nooit metalen voorwerpen (zoals munten of metalen gereedschappen) in het toestel plaatsen of achterlaten.
- Kijk niet naar het scherm of richt uw ogen niet op het scherm als u langere tijd aan het rijden bent.
- Raadpleeg uw KENWOOD-dealer als u tijdens de installatie problemen ondervindt.

■ Voorzorgsmaatregelen voor het gebruik van het toestel

- Neem wanneer u optionele toebehoren aanschaft contact op met uw KENWOOD-dealer om te controleren of deze optionele toebehoren met uw model en in uw regio functioneren.
- U kunt een taal selecteren om menu's, audiobestanden, enz. weer te geven. Zie **Gebruikersinterface instellen (P.57)** in de instructiehandleiding.
- De functie Radio Data System werkt niet in gebieden waar de dienst niet ondersteund wordt door een uitzendstation.

■ De monitor beschermen

- Om de monitor tegen beschadiging te beschermen, mag u de monitor niet bedienen met een balpen of een soortgelijk hulpmiddel met een scherpe punt.

■ Het toestel reinigen

- Als er vlekken op het frontje van dit toestel zitten, veeg deze er dan met een droge, zachte doek, zoals een siliconendoekje, van af. Als er hardnekkige vlekken op het voorpaneel zitten, veeg deze af met een doek bevochtigd met een neutrale reiniger, veeg het vervolgens opnieuw af met een schone, zachte, droge doek.

OPMERKING

- Reinigingspray rechtstreeks op het toestel aanbrengen kan de mechanische onderdelen beschadigen. Het afvegen van het voorpaneel met een harde doek of met een vluchtige vloeistof zoals thinner of alcohol kan krassen op het oppervlak veroorzaken of de gescreende print wissen.

Ontvangen van GPS-signalen

Wanneer u het toestel voor het eerst inschakelt, moet u even wachten tot het toestel het satelliet signaal voor de eerste keer ontvangt. Dit kan enkele minuten duren. Zorg ervoor dat uw voertuig buiten op een open plek uit de buurt van hoge gebouwen en bomen staat zodat de ontvangst snel tot stand kan komen.

Nadat het systeem voor de eerste keer een satelliet signaal heeft ontvangen, zal de ontvangst daarna sneller tot stand komen.

Over GLONASS

Dit apparaat maakt gebruik van een Global Navigation Satellite System (GLONASS) naast het GPS-signaal.

Door GPS en GLONASS te combineren, kan de nauwkeurigheid van de positionering worden meer dan met alleen GPS worden verfijnd.

Waarschuwing voor Smartphonegebruikers

Gelijktijdige uitvoering van meerdere applicaties op uw smartphone tijdens het delen van het scherm vraagt veel van de microprocessor van de telefoon, dit beïnvloedt mogelijk de communicatie en prestaties.

Voor de beste resultaten tijdens het koppelen met uw Kenwood-ontvanger, moet u ervoor zorgen dat u ongebruikte toepassingen sluit.

De handleiding gebruiken

- De in deze handleiding weergegeven schermen en panelen worden als een voorbeeld gebruikt om de bediening te verduidelijken. Ze kunnen daarom afwijken van de werkelijk schermen en panelen, of sommige scherm patronen kunnen van de actuele patronen verschillen.
- **Schermtaal:** Engels wordt gebruikt ter verklaring. U kunt een weergavetaal selecteren in het menu **SETUP**. Zie **Gebruikersinterface instellen (P.57)** in de instructiehandleiding.



Dit symbool op het product betekent dat er belangrijke bedienings- en onderhoudsinstructies in deze handleiding staan.

Lees de instructies in deze handleiding zorgvuldig door.

Gebruik aanraakscherm

Om bewerkingen op het scherm uit te voeren, moet u een item aanraken, blijven aanraken, tikken of vegen om een item te selecteren, een instellingsmenuscherm weergeven of van pagina veranderen.

● Tikken

Tik licht op het scherm om een onderdeel op het scherm te kiezen.

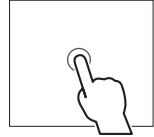

● Iets langer aanraken (lang tikken)

Tik op het scherm en houd uw vinger op zijn plaats totdat het display verandert of een mededeling wordt getoond.

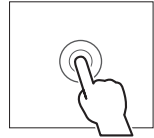

● Vegen

Schuif uw vinger snel naar links of rechts op het scherm om van pagina te veranderen.

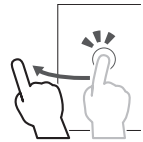

U kunt door een lijstschermbalderen door omhoog/omlaag te vegen op het scherm.

● Snel bewegen

Schuif uw vinger omhoog of omlaag op het scherm om het scherm te rollen.

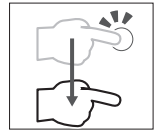

Opmerking voor specificaties

■ Bluetooth-gedeelte

Frequentie

: 2,402 – 2,480 GHz

Uitgangsvermogen

: +4 dBm (MAX), vermogensklasse 2

■ Algemeen

Bedrijfsspanning

: 12 V gelijkstroom autoaccu

Luidsprekerimpedantie

: 4 – 8 Ω

Basisbediening

Functies van de knoppen op het voorpaneel

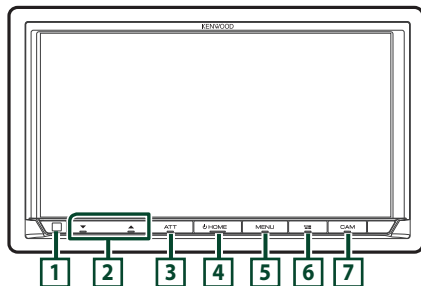

OPMERKING

- De panelen in deze handleiding zijn voorbeelden die worden gebruikt om een duidelijke uitleg van de bewerkingen te geven. Om die reden kunnen de panelen afwijken van de werkelijke panelen.

Naam	Beweging
1 Sensor op afstand	• Ontvangt het bedieningssignaal op afstand.
2 ▼, ▲ (Volume)	• Regelt het volume. Het volume gaat omhoog tot 15 wanneer u ▲ ingedrukt houdt.
3 ATT	• Schakelt het dempen van het volume in/uit.
4 HOME	• Geeft het START-scherm weer (P.55). • Als de knop 1 seconde wordt ingedrukt, wordt het toestel uitgeschakeld. • Wanneer de stroom is uitgeschakeld, wordt de stroom ingeschakeld.
5 MENU	• Geeft het Pop-up menuscherm weer. • Door in de drukken en vast te houden, wordt het scherm uitgeschakeld.
6	• Toont het APP-scherm (Apple CarPlay/Android Auto/Wireless Mirroring). • Door ingedrukt te houden, wordt het scherm Spraakherkenning weergegeven. • Wanneer Apple CarPlay, Android Auto, noch een Bluetooth handsfree-telefoon is aangesloten, wordt door het ingedrukt houden het dialoogvenster wachten op koppelen Bluetooth weergegeven.

Naam	Beweging
7 CAM	• Schakelt weergave cameradisplay aan/uit. Zie Het camera-beeld weergeven (P.52) in de instructiehandleiding.

Het toestel inschakelen

- 1 Druk op de knop **HOME**.



- Het toestel wordt ingeschakeld.

- **Het toestel uitschakelen**

- 1 Druk gedurende 1 seconde op de knop **HOME**.

Datum- en klokinstellingen

- 1 Druk op de knop **MENU**.
➤ Pop-up menu verschijnt.
- 2 Raak **SETUP** aan.
➤ Het scherm SETUP Menu verschijnt.
- 3 Raak **User Interface** aan.
➤ Het scherm User Interface verschijnt.
- 4 Stel de verschillende items als volgt in.
Blader door de pagina om verborgen items weer te geven.

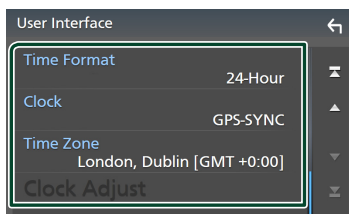

■ Time Format

Selecteer het formaat van de tijdweergave.
12-Hour / 24-Hour (Standaard)

■ Clock

GPS-SYNC (Standaard): Synchroniseert de kloktijd met de GPS.

Manual: Stel de klok handmatig in.

■ Time Zone

Selecteer de tijdzone.

Startscherm

De meeste functies kunnen worden uitgevoerd met het START-scherm.

1 Druk op de knop HOME.

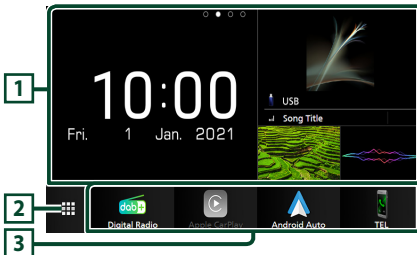

- | | |
|---|---|
| 1 | <ul style="list-style-type: none"> • Widget <ul style="list-style-type: none"> – U kunt de widget wijzigen door naar links of rechts te vegen in het widgetgebied. – Raak de widget aan om het gedetailleerde scherm weer te geven. |
| 2 | • Geeft het bronselectiescherm weer. |
| 3 | • Snelkoppelingspictogrammen voor de weergavebron |

Beschrijving bronselectiescherm

U kunt pictogrammen van alle weergavebronnen en opties weergeven op het bronselectiescherm.

1 Druk op de knop HOME.



➤ START-scherm verschijnt.

2 Raak aan.

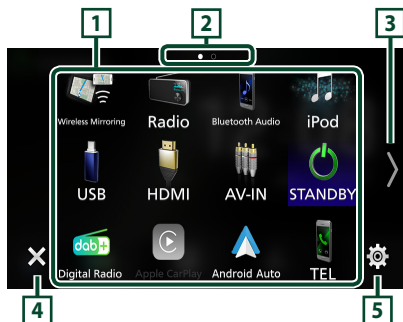
In dit scherm kunt u de volgende bronnen en functies selecteren.



- | | |
|---|------------------------------------|
| 1 | • Wijzigt afspelenbronnen. |
| 2 | • Pagina-aanduiding * ¹ |

- | | |
|---|--|
| 3 | <ul style="list-style-type: none"> • Verandert pagina's. (Raak  /  aan.) U kunt tevens van pagina veranderen door naar links of rechts op het scherm te vegen. *¹ |
| 4 | • Keert terug naar de vorige scherm. |
| 5 | • Geeft het SETUP-menuscherm weer. |

*1 Dit wordt weergegeven wanneer pictogrammen op meerdere pagina's worden geplaatst.

Pop-up menu

1 Druk op de knop MENU.

➤ Pop-up menu verschijnt.

2 Raak aan om het Pop-up menu weer te geven.

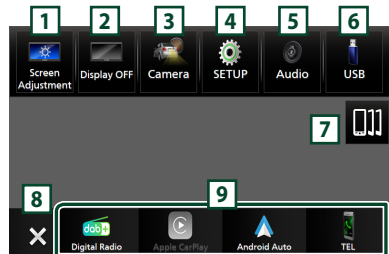

De inhoud van het menu is als volgt:

- | | |
|---|---|
| 1 | • Geeft het scherm voor schermafstelling weer. |
| 2 | • Schakelt het display uit. |
| 3 | • Geeft het scherm van de weergavecamera weer. |
| 4 | • Geeft het SETUP-menuscherm weer. |
| 5 | • Geeft het Audioscherm weer. |
| 6 | • Geeft het regelscherm van de huidige bron weer. Pictogram verschilt per bron. Dit pictogram staat voor de USB-bron. |
| 7 | • Geeft het scherm Lijst van apparaten weer. (P.58) |
| 8 | • Sluit het Pop-up menu. |
| 9 | • Snelkoppelingsbronpictogrammen. |

Radio

Als u naar de radiobron wilt luisteren, raak het **Radio**-pictogram aan in het bronselectiescherm. **(P.55)**



1 Informatieweergave

- Geeft de informatie over de huidige zender weer: Frequentie

Preset-toets: Voorkeuzenummer

2 Zoekmodus

Raak om de zoekmodus om te schakelen aan in de volgende volgorde: **AUTO1**, **AUTO2**, **MANUAL**.

- **AUTO1** : stemt automatisch af op een zender met goede ontvangst.
- **AUTO2** : Stemt de ene na de andere opgeslagen zender af.
- **MANUAL** : schakelt handmatig over naar de volgende frequentie.

3 Bedieningstoetsen

- **◀ ▶** : Stemt af op een zender. De methode om frequenties te wisselen kan veranderd worden (zie **2** Zoekodus).

4 Voorkeurslijst

- Het aanraken van **◀** / **▶** stelt u in staat om de schermgrootte te wijzigen.
- Roept de opgeslagen zender op.
- Als deze toets 2 seconden wordt aangeraakt, wordt de huidige ontvangen zender in het geheugen opgeslagen.

5 Functiepaneel

Raak de linkerkant van het scherm aan om het functiepaneel weer te geven. Raak nogmaals aan om het paneel te sluiten.

- **TI** (alleen FM): Selecteert de verkeersinformatiemodus.
- **SETUP** (alleen FM): Geeft het Radio SETUP-scherm weer.
- **AME**: Stelt zenders vooraf automatisch in.
- **PTY** (alleen FM): Zoekt naar een programma op programmatype.
- **MONO** (alleen FM): Selecteert de Mono-ontvangstmodus.
- **LO.S** (alleen FM): Schakelt de lokale zoekfunctie in of uit.

6 Bandknoppen

Schakelt banden (tussen FM en AM).

Automatisch geheugen

U kunt zenders met goede ontvangst automatisch in het geheugen opslaan.

- 1 Raak de gewenste frequentiebandtoets aan (FM / AM).
- 2 Raak **▶** de linkerkant van het scherm aan.
Raak **AME** aan.
- 3 Raak **Yes** aan.
▶ Het automatisch geheugen start.

Digitale radio

Raak het pictogram **Digital Radio** aan op het bronslectiescherm om naar de digitale radiobron te luisteren. (P.55)



1 Informatieweergave

- Geeft de informatie over de huidige zender weer: Servicenamen
- Raak aan om te schakelen tussen bedienings- en informatiescherm.



2 Zoekmodus

Raak om de zoekmodi om te schakelen aan in de volgende volgorde: **AUTO1**, **AUTO2**, **MANUAL**.

- **AUTO1** : Stemt automatisch af op een ensemble met goede ontvangst.
- **AUTO2** : Stemt het ene na het andere opgeslagen ensemble af.
- **MANUAL** : Schakelt handmatig over naar het volgende ensemble.

3 Bedieningstoetsen

- **Q** : Geeft het Servicelijst-scherm weer.
- **◀ ▶** : Stemt af op een ensemble label, service label en component. Het schakelen van de zoekmodus kan worden gewijzigd (zie **2** Zoekmodus).

4 Voorkeurslijst

- Het aanraken van **◀ / ▶** stelt u in staat om de schermgrootte te wijzigen.
- Roept de opgeslagen service op.
- Als deze gedurende 2 seconden wordt aangeraakt, wordt de momenteel ontvangen service in het geheugen opgeslagen.

5 Functiepaneel

Raak de linkerkant van het scherm aan om het functiepaneel weer te geven. Raak nogmaals aan om het paneel te sluiten.

- **TI** : Selecteert de verkeersinformatiemodus.
- **SETUP** : Geeft het SETUP-scherm van digitale radio weer.
- **PTY** : Zoekt naar een programma op programmatype.
- **DLS** : Het scherm Dynamische Label Segment weergeven.

USB/iPod/iPhone

Een USB-apparaat/iPod/iPhone aansluiten

1 Sluit een USB-apparaat aan via de USB-aansluiting. (P.66)

Sluit uw iPod/iPhone via de USB-aansluiting op de volgende manieren aan. (P.66)

- Maak een verbinding met behulp van KCA-iP103 (optionele accessoire) en USB-adapter.
- Maak verbinding met behulp van USB-C naar Lightning-kabel (los verkrijgbaar).

2 Druk op de knop **HOME**.

3 Raak **⌘** aan.

4 Raak **USB** of **iPod** aan. (P.55)

Ontkoppel het USB-apparaat/de iPod/iPhone

1 Druk op de knop **HOME**.

2 Raak een andere bron dan **USB** aan.

3 Koppel het USB-apparaat/de iPod/iPhone los.

Basisoperatie

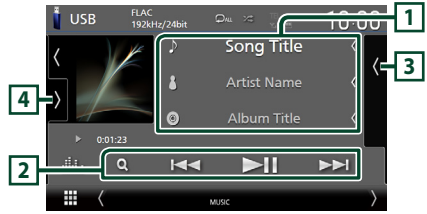

1 Nummerinformatie

- Informatie over het huidige bestand wordt weergegeven.

2 Bedieningstoetsen

- **Q** : Zoekt nummer/bestand.
- **◀ ▶** : Zoekt naar het vorige/volgende nummer/bestand.
- **▶ ||** : Speelt af of onderbreekt het afspelen.

3 Inhoudslijst

- Raak het scherm aan de rechterkant aan om de Inhoudslijst weer te geven. Raak nogmaals aan om de lijst te sluiten.
- Geeft de afspelende lijst weer. Wanneer u een nummer/bestandsnaam aanraakt in de lijst, zal het afspelen beginnen.

4 Functiepaneel (alleen USB)

Raak de linkerkant van het scherm aan om het functiepaneel weer te geven. Raak nogmaals aan om het paneel te sluiten.

- **◀ +** : Zoekt naar de vorige/volgende map.

Videoscherm (alleen USB)



5 Bestandszoekvlak (alleen Videobestand)

Raak aan om te zoeken naar het volgende/vorige bestand.

6 Toetsenweergavevlak (alleen videobestand)

Aanraken om het regelscherm weer te geven.

Bluetoothregeling

Zoeken

U kunt via de volgende bewerkingen naar muziek- of videobestanden zoeken.

1 Raak **Q** aan.

2 Raak **▼** aan.



3 Kies een lijsttype.



4 Selecteer of u zoekt naar audiobestanden  of videobestanden . (Alleen USB)

5 Raak de gewenste categorie aan.

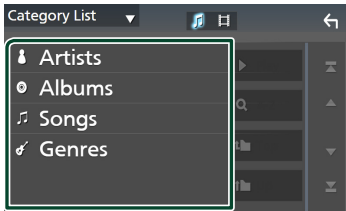

► De bij uw keuze behorende lijst wordt weergegeven.

6 Raak aan om het gewenste item in de lijst te selecteren. Herhaal dit totdat u het gewenste bestand hebt gevonden.

Bluetoothregeling

Gebruik maken van de Bluetooth-functie stelt u in staat verschillende functies te gebruiken, zoals naar een audiobestand luisteren en een telefoongesprek plaatsen/aannemen.

Registreer het Bluetooth-apparaat

Het is noodzakelijk om het Bluetooth-audioapparaat of smartphone/mobiele telefoon in dit toestel te registreren voordat u de Bluetooth-functie gebruikt.

U kunt maximaal 10 Bluetooth-apparaten registreren.

OPMERKING

• Tot maximaal 10 Bluetooth apparaten kunnen worden geregistreerd. Als u de 11e Bluetooth-eenheid probeert te registreren, zal het Bluetooth-apparaat die als eerste werd geregistreerd verwijderd worden om de 11e te registreren.

1 Druk op de knop **MENU**.

► Pop-up menu verschijnt.

2 Raak **SETUP** aan.

► Het scherm SETUP Menu verschijnt.

3 Raak **Connection** aan.

► Het scherm Connection SETUP verschijnt.

4 Raak **Device List** in het scherm Connection Setup aan.

5 Raak **+U** aan op het scherm Device List.



► Het dialoogvenster Bluetooth-wachtparing verschijnt.

6 Zoek naar het apparaat („DMX****“) vanaf uw smartphone/mobiele telefoon.

Voer stappen 6 tot 8 uit binnen 30 seconden.

7 Bedien uw smartphone/mobiele telefoon volgens de weergegeven berichten.

● Bevestig de aanvraag zowel op de smartphone/mobiele telefoon.

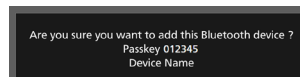

● Voer de PIN-code in uw smartphone/mobiele telefoon in.

De PIN-code is standaard ingesteld op "0000".

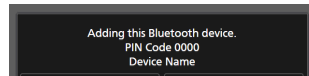

8 Raak **Yes** aan.

Het handsfree-apparaat gebruiken

U kunt de telefoonfunctie gebruiken door de Bluetooth-telefoon op dit toestel aan te sluiten.

Een telefoongesprek tot stand brengen

- 1 Druk op de knop **HOME**.
- 2 Raak  aan.
- 3 Raak **TEL** aan.
 - Het handsfree-scherm verschijnt.
- 4 Selecteer een methode om het nummer te kiezen.

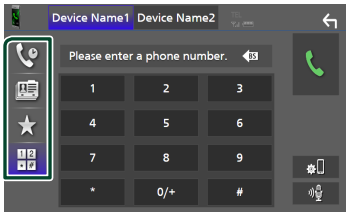

- : Bellen via de gesprekslijsten
- : Bellen via het telefoonboek
- : Bellen met het voorkeursnummer
- : Bellen door een telefoonnummer in te voeren

Bellen door een telefoonnummer in te voeren



- 1 Raak  aan.
- 2 Voer een telefoonnummer in met de nummertoesen.
- 3 Raak  aan.

Bellen via de gesprekslijsten

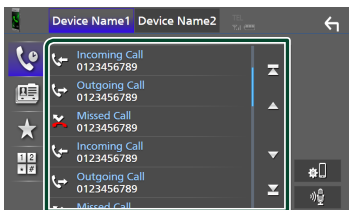
- 1 Raak  aan.
- 2 Selecteer het telefoonnummer uit de lijst.



Bellen via het telefoonboek

- 1 Raak  aan.
- 2 Raak  **A-Z** aan.
- 3 Selecteer de beginletter.
 - Tekens waarmee geen namen corresponderen, worden niet weergegeven.
- 4 Selecteer de persoon die u wilt bellen uit de lijst.

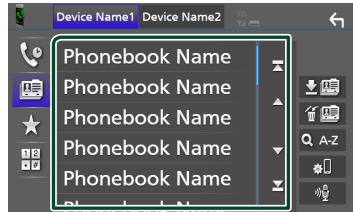



- 5 Selecteer het telefoonnummer uit de lijst.

Bellen met behulp van het voorkeursnummer

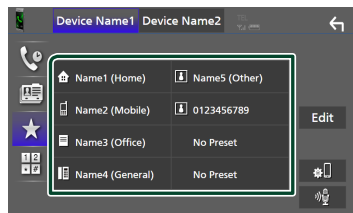
- 1 Raak  aan.
- 2 Raak de naam of het telefoonnummer aan.



Een telefoongesprek ontvangen

- 1 Raak  aan om een inkomend gesprek aan te nemen, of  om een inkomend telefoongesprek te weigeren.

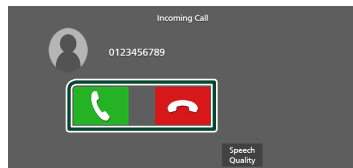

Een telefoongesprek beëindigen

- 1 Tijdens een gesprek, raak  aan.

Verbinden/installeren

Deze paragraaf is bedoeld voor de professionele installateur.

Laat voor de veiligheid de bedrading en montage over aan professionals. Raadpleeg de autoradio-dealer.

Vóór de installatie

Neem vóór de installatie van dit toestel de volgende voorzorgsmaatregelen in acht.

▲WAARSCHUWINGEN

- Als u de ontstekingskabel (rood) en de accukabel (geel) op het chassis van de auto (massa) aansluit, kunt u kortsluiting veroorzaken waardoor brand kan ontstaan. Sluit deze kabels altijd aan op de voedingsbron die door de zekeringkast loopt.
- Verwijder niet de zekering van de ontstekingskabel (rood) en de accukabel (geel). De voeding moet zijn aangesloten op de kabels via de zekering.

▲LET OP

- Installeer dit toestel in de console van uw auto. Raak het metalen deel van dit toestel tijdens of na het gebruik niet aan. Metalen delen zoals de behuizing worden heet.

OPMERKING

- De montage en aansluiting van dit product vereist kennis en ervaring. Voor uw eigen veiligheid dient u de montage en aansluiting over te laten aan deskundigen.
- Zorg dat het toestel op een negatieve 12 Volt gelijkstroomvoeding is geaard.
- Installeer het toestel niet op plaatsen die aan direct zonlicht, overmatige hitte of vochtigheid blootstaan. Vermijd tevens zeer stoffige plaatsen of plaatsen waar het toestel nat zou kunnen worden.
- Gebruik geen eigen schroeven. Gebruik uitsluitend de bij het toestel geleverde schroeven. Het gebruik van verkeerde schroeven kan het toestel beschadigen.
- Indien de stroom niet is ingeschakeld, („er is een storing in de bedrading van de luidspreker. Controleer de aansluitingen.” Indien wordt weergegeven), is er misschien een kortsluiting van de luidspreker draden of komen de draden in aanraking met het chassis van het voertuig

en is de beschermingsfunctie mogelijk geactiveerd. Daarom moet de luidsprekerkabel worden gecontroleerd.

- Als de contactsleutel van de auto niet in de stand ACC staat, sluit u de ontstekingsbedrading aan op een stroombron die kan worden in- en uitgeschakeld met de contactsleutel. Als u de ontstekingskabel verbindt met een spanningsbron waar constant spanning op staat, zoals een accukabel, kan de accu leeglopen.
- Als de console een deksel heeft, moet u er bij de installatie van het toestel op letten dat het voorpaneel het deksel bij het openen en sluiten niet raakt.
- Als de zekering is doorgebrand, controleert u eerst of de kabels elkaar niet raken en zo een kortsluiting veroorzaken en vervangt u de zekering door een nieuwe met dezelfde stroomsterkte.
- Isoleer niet-aangesloten kabels met isolatieband of ander geschikt materiaal. Voorkom kortsluiting door de kapjes op het uiteinde van de niet-aangesloten kabels of aansluitingen niet te verwijderen.
- Sluit de luidsprekerkabels correct aan op de corresponderende aansluitingen. Het toestel kan beschadigd raken of niet langer werken als u de ⊖-draden deelt of deze aardt met een metalen onderdeel van het voertuig.
- Indien er maar twee luidsprekers op het systeem worden aangesloten, moeten de connectors óf op de beide voorste uitgangen óf op de beide achterste uitgangen worden aangesloten (verwissel voor en achter niet). Indien u bijvoorbeeld de ⊕ connector van de linker luidspreker op een voorste uitgang aansluit, mag u de ⊖ connector niet op een achterste uitgang aansluiten.
- Controleer na het installeren van het toestel of de remlichten, richtingaanwijzers, ruitenwissers etc. van de auto correct functioneren.
- Dit toestel is uitgerust met een ventilator om de binnentemperatuur te verminderen. Monteer de unit niet op een plaats waar de koelventilator van de unit wordt geblokkeerd. Wanneer deze openingen worden geblokkeerd, kan de binnentemperatuur oplopen en het toestel defect raken.

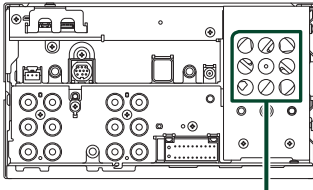



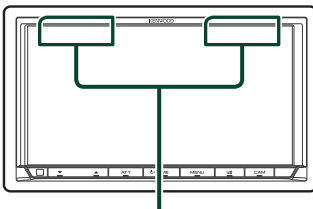

Ventilator

- Monteer de unit zodanig dat de montagehoek 30° of minder is.
- Sluit niets aan op de aansluiting met de tekst „NC“, „NC“ betekent „Non Connection“ of „No Connecting“. Als er andere signalen naar de aansluiting worden gestuurd, kan het zijn dat het toestel niet goed werkt.
- Duw niet te hard op het paneelopervlak tijdens de installatie van het toestel in het voertuig. Dit kan leiden tot krassen, schade of het niet meer goed functioneren.
- De ontvangst wordt mogelijk slechter wanneer zich metalen voorwerpen in de buurt van de Bluetooth/Wi-Fi-antenne bevinden.

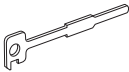
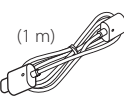
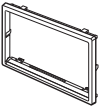

Bluetooth/Wi-Fi-antenne-eenheid

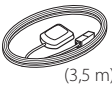
Meegleverde accessoires voor installatie

①  x1	⑤  x2
②  x1	⑥  x1
③  x1	⑦  x1
④  x1	⑧  x1

Installatieprocedure

- 1) Voorkom kortsluiting door de sleutel uit het contactslot te verwijderen en de \ominus aansluiting van de accu los te koppelen.
- 2) Verbind de juiste in- en uitgangskabels van elk toestel.
- 3) Sluit de kabel op de bedradingsbundel aan.
- 4) Sluit de ISO-connector aan op de bedradingsbundel.
- 5) Sluit de connector van de bedradingsbundel op het toestel aan.
- 6) Installeer het toestel in uw auto.
- 7) Sluit de \ominus -pool van de batterij weer aan.
- 8) Voer de begininstelling uit.
Zie **Eerste installatie (P.8)** in de instructiehandleiding.

De unit installeren

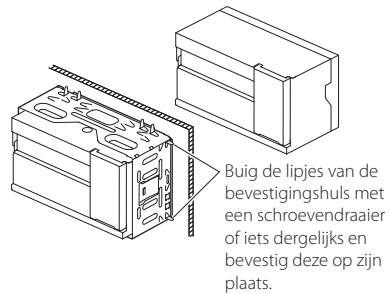

OPMERKING

- Zorg ervoor dat het toestel stevig op zijn plaats zit. Als het toestel instabiel is, kan het mogelijk slecht functioneren (het geluid kan bijvoorbeeld overslaan).

Sierplaat

- 1) Bevestig de accessoire ⑥ aan het toestel.

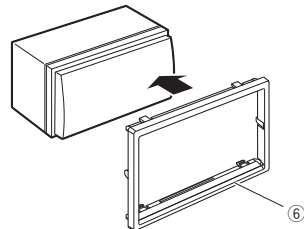

GPS-antenne

De GPS-antenne wordt in de auto geïnstalleerd. De antenne moet zo horizontaal mogelijk worden geïnstalleerd zodat de GPS-satellietsignalen goed kunnen worden ontvangen.

Installeer de GPS-antenne als volgt in uw auto:

- 1) Reinig het dashboard of het oppervlak waarop u de antenne wilt installeren.
- 2) Verwijder de afdekfolie van de metalen plaat (toebehoren ⑧).
- 3) Druk de metalen plaat (toebehoren ⑧) stevig op het dashboard of een ander oppervlak waarop u de antenne wilt installeren. U kunt de metalen plaat (toebehoren ⑧) buigen, zodat deze indien nodig ook op gebogen oppervlakken kan worden geïnstalleerd.
- 4) Verwijder de beschermstrook van de GPS-antenne (accessoire ⑦) en plak de antenne op de metalen plaat (accessoire ⑧) vast.

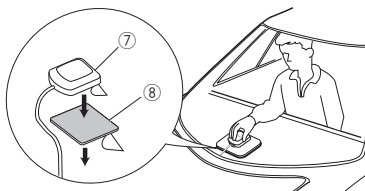

OPMERKING

- Gebruik de meegeleverde GPS-antenne. Het gebruik van andere dan de meegeleverde GPS-antenne kan een daling in de nauwkeurigheid van uw positionering teweeg brengen.
- In sommige typen auto's is de ontvangst van GPS-satellietsignalen niet mogelijk als de antenne in de auto wordt geïnstalleerd.
- Installeer deze GPS-antenne niet dichtbij antennes die worden gebruikt voor CB-radio's of satelliettelevisies.
- De afstand tussen de GPS-antenne en de antennes van smartphones/mobiele telefoons of andere zendantennes moet minimaal 30 cm bedragen. Het is mogelijk dat de GPS-satellietsignalen hinder ondervinden van deze apparaten.
- GPS-antennes presteren minder goed wanneer u ze verft (metaalkleur).

De microfoon

- 1) Controleer de installatiepositie van de microfoon (accessoire ④).

- 2) Reinig het installatieoppervlak.
- 3) Verwijder de beschermstrook van de microfoon (accessoire ④) en plak de microfoon op de plek die hieronder wordt getoond.
- 4) Leid de microfoonkabel tot aan de handsfreekit en zet de kabel op verschillende plaatsen vast met tape of vergelijkbaar materiaal.
- 5) Verstel de microfoon (accessoire ④) in de richting van de bestuurder.

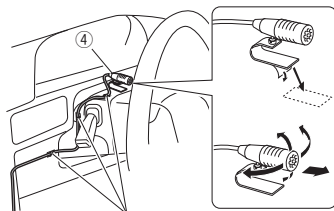

Bevestig de kabel met in de handel verkrijgbare tape.

De sierplaat verwijderen

- 1) Steek de klampennen op de uitbouwsluiter in (accessoire ⑤) en verwijder de twee vergrendelingen aan de onderkant. Breng de afwerklijst (toebehoren ⑥) omlaag en trek deze naar voren, zoals getoond in de afbeelding.

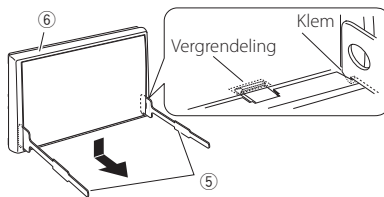

OPMERKING

- Aan de bovenkant kan het inbouwframe op dezelfde manier worden verwijderd.

- 2) Nadat de onderkant is verwijderd, verwijder u de twee plaatsen aan de bovenkant.

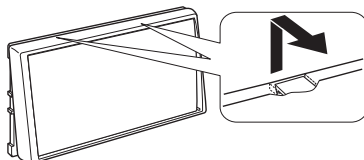

Verwijderen van het toestel

- 1) Verwijder de sierplaat. (P.62)
- 2) Steek de twee uitbouwsluutels (accessoire^⑤) diep in de openingen aan beide kanten, zoals wordt getoond.

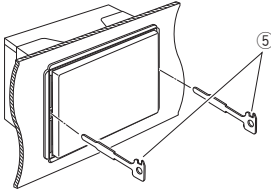

- 3) Breng de uitbouwsluutel omlaag en trek het toestel half naar voren terwijl u naar het midden drukt.

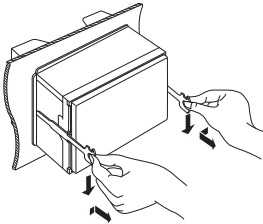

OPMERKING

- Wees voorzichtig om verwonding door de klempennen op de uitbouwsluutel te vermijden.

- 4) Trek het toestel met uw handen geheel naar voren en let op dat u het toestel niet laat vallen.

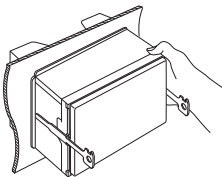

Aansluitoverzicht stekker bedradingbundel (toebehoren ①)

Pen	Kleur en functie	
A-4	Geel	Accu
A-5	Blauw/wit ^[2]	Spanningsregeling
A-6	Oranje/wit	Dimmer
A-7	Rood	Ontsteking (ACC)
A-8	Zwart	Aardaansluiting (massa)
B-1/ B-2	Paars (+) / Paars/Zwart (-)	Rechts achter
B-3/ B-4	Grijs (+) / Grijs/Zwart (-)	Rechts voor
B-5/ B-6	Wit (+) / Wit/Zwart (-)	Links voor
B-7/ B-8	Groen (+) / Groen/Zwart (-)	Links achter

Zie voor details **Aansluiten van kabels op aansluitingen (P.64)**.

*Luidsprekerimpedantie: 4-8 Ω

[1] [2]: Blauw/witte kabel wordt geleverd als twee kabels, [1] en [2]. Blauwe/witte draad totale output ([1] + [2]):
12 V \approx 350 mA

⚠WAARSCHUWING voor het bevestigen van de ISO-connector

De penopstelling voor de ISO-connectors is afhankelijk van het type auto dat u rijdt. Voorkom beschadiging en zorg dat u de juiste aansluitingen verricht. De standaardaansluiting voor de bedradingbundel is in (1) hieronder beschreven. Als de ISO-connectorpenopstelling is als beschreven in (2), verricht de aansluiting dan zoals afgebeeld. De kabel moet opnieuw worden aangesloten zoals afgebeeld in (2) hieronder voor het monteren van dit toestel in Volkswagen-modellen, etc.

(1): Standaardinstelling

De rode (A-7-pen) van de ISO-connector van de auto is aangesloten op de ontsteking, en de gele (A-4-pen) is aangesloten op de constante voeding.

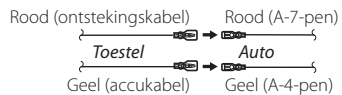

(2)

De rode (A-7-pen) van de ISO-connector van de auto is aangesloten op de constante voeding, en de gele (A-4-pen) is aangesloten op de ontsteking.

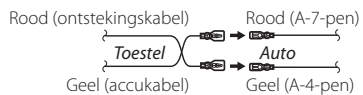

Aansluiten van kabels op aansluitingen

Andere kabel: Niet gebruikt.

A: Zwart (aardkabel)

B: Geel (accukabel)

C: Rood (contactspanningskabel)

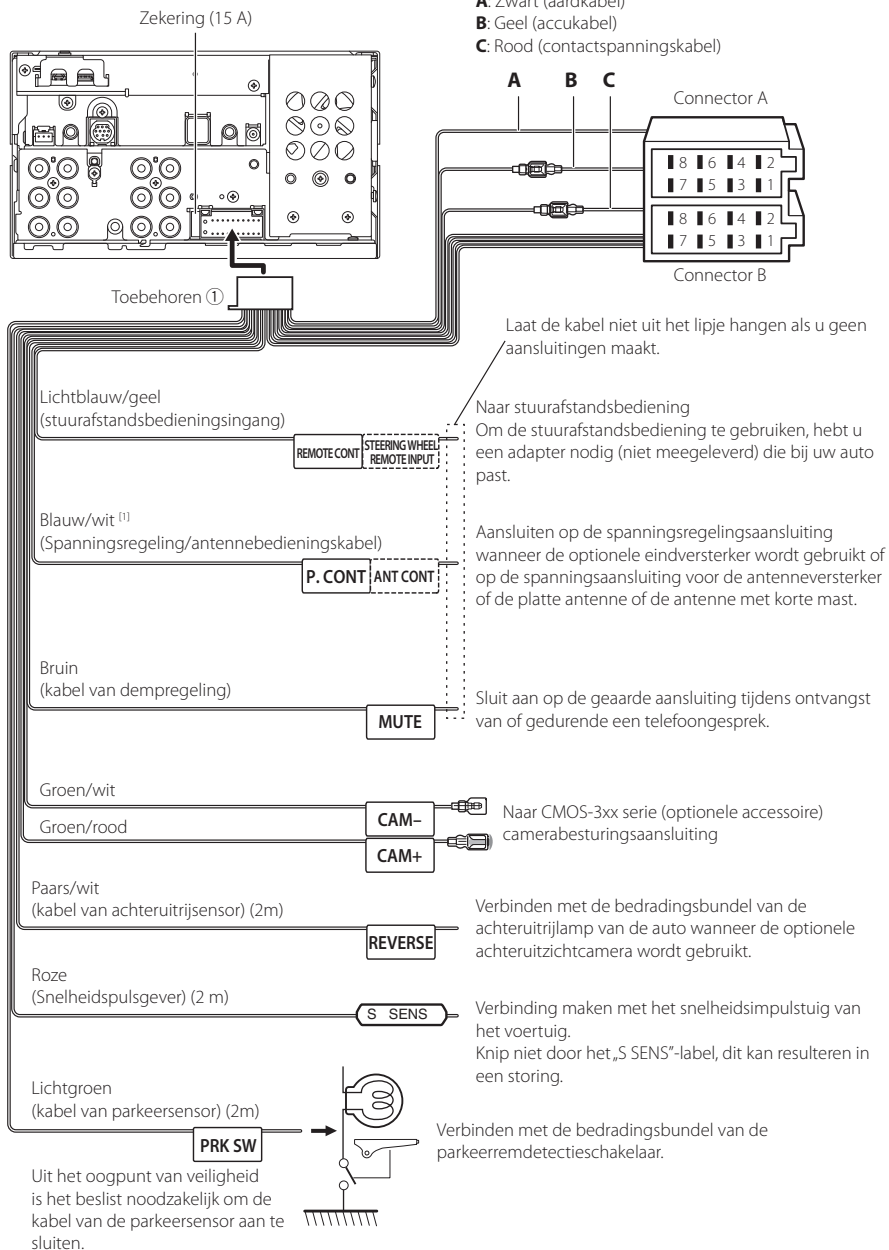

[1] [2]: Blauw/witte kabel wordt geleverd als twee kabels, [1] en [2]. Blauw/witte kabel totale output ([1] + [2]): 12 V === 350 mA

instelling 3-weg speakersysteem

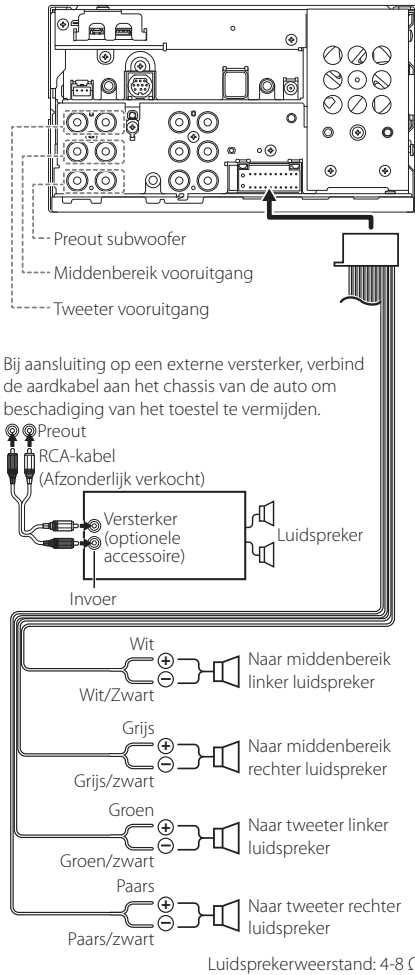

OPMERKING

- Voor het instellen van het luidsprekersysteem, zie **3-weg luidspreker systeeminstellingen (P.62)** in de instructiehandleiding.
- Zie voor instellen van luidsprekers en crossover **Instelling speaker/X'over (P.63)** in de Instructiehandleiding.
- Zie voor informatie over het aansluiten van luidsprekerdraden op aansluitingen anders dan luidsprekeraansluitingen en preout-aansluitingen **Aansluiten van het systeem en externe componenten (P.65)** en **Aansluiten van kabels op aansluitingen (P.64)**.

Aansluiten van het systeem en externe componenten

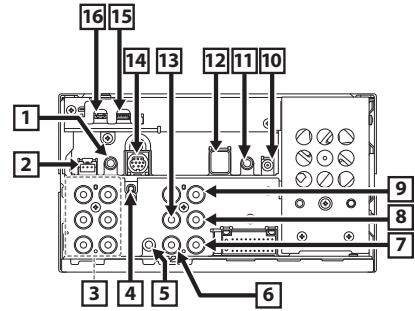

- 1 Toebehoren (4): Microfoon
- 2 Interface dashboardcamera
Sluit een dashboardcamera DRV-N520 (optionele accessoire) aan. **(P.67)**
- 3 Bij aansluiting op een externe versterker, verbind de aardkabel aan het chassis van de auto om beschadiging van het toestel te vermijden.
- 4 FM/AM antenne-ingang
- 5 AV-IN-invoer (voor audio) (ø3,5 ministekker)
- 6 VIDEO-invoer (geel)
Sluit een RCA-kabel (los verkrijgbaar) aan op de VIDEO-ingangsaansluiting om AV-IN (voor visueel) of zijaanzicht (links of rechts) camera-ingang (geel) te gebruiken.
Zie voor meer informatie **Om de camera-toewijzingsinstellingen in te stellen (P.53)** in de instructiehandleiding.
- 7 Ingang vooruitzichtcamera/
dashboardcamera (geel). Zie **Om de camera-toewijzingsinstellingen in te stellen (P.53)** in de instructiehandleiding.
- 8 Ingang achteruitzichtcamera (geel)
- 9 Ingang camera met derdepersoonsperspectief (geel). Zie **Om de camera-toewijzingsinstellingen in te stellen (P.53)** in de instructiehandleiding.

Verbinden/installeren

- 10** Digitale radioantenne CX-DAB1 (optionele accessoire)



Gebruik van een CX-DAB1 (optionele accessoire) als een Digitale radio-antenne is aanbevolen.

Wanneer een in de handel verkrijgbare Digitale radio-antenne wordt gebruikt, moet de diameter van de SMB-connector $\varnothing 6,5$ mm of kleiner zijn.

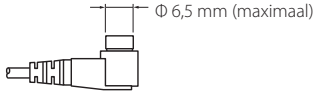

- 11** Verbinden met de stuurafstandsharnas van het voertuig. Neem contact op met uw KENWOOD-dealer voor meer informatie.

- 12** Toebehoren ⑦: GPS-antenne
Gebruik de meegeleverde GPS-antenne. Het gebruik van andere dan de meegeleverde GPS-antenne kan een daling in de nauwkeurigheid van uw positionering teweeg brengen.

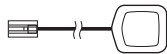

- 13** Visuele uitgang (geel)

- 14** Externe I/F

- 15** USB-aansluiting (USB Type-C*)

- 16** HDMI-ingang (Type-D)
Sluit een KCA-HD200 (optionele accessoire) aan op de HDMI-ingangsaansluiting.

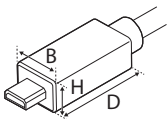

B: 11,1 mm of minder
H: 7,7 mm of minder
D: 21,5 mm of minder

Installatie/verwijdering van de bevestigingsbeugel

Wanneer u de kabel aansluit op een HDMI- en USB-aansluiting, verwijdert u de bevestiging. Na aansluiten van de kabel brengt u de bevestiging weer aan.

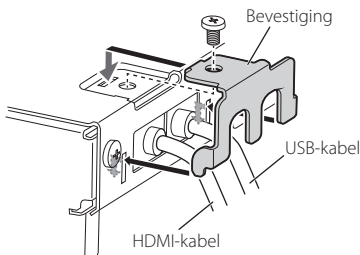

Een USB-apparaat aansluiten

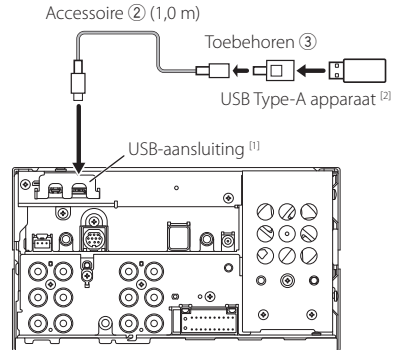

^[1] USB maximale voedingsstroom:
DC 5 V --- 3,0 A

^[2] Afzonderlijk verkocht

Aansluiten van een iPod/iPhone

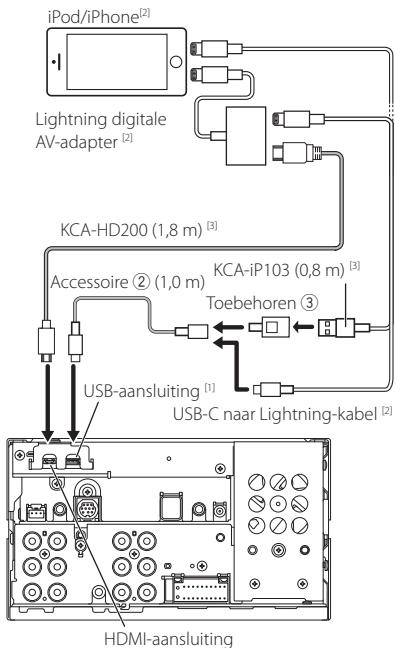

^[1] USB maximale voedingsstroom:
DC 5 V --- 3,0 A

^[2] Afzonderlijk verkocht

^[3] Optionele accessoire

Verbinden van een Android™-smartphone

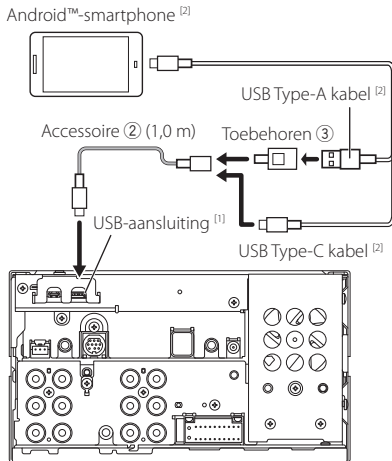

^[1] USB maximale voedingsstroom:
DC 5 V \pm 3,0 A

^[2] Afzonderlijk verkocht

De camera aansluiten

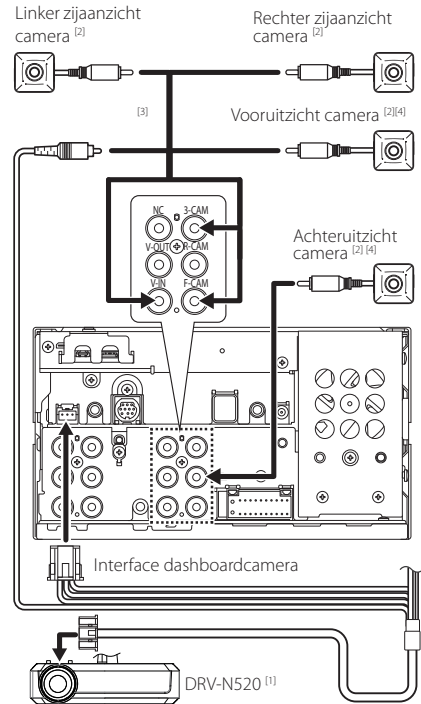

^[1] Optionele accessoire

^[2] Afzonderlijk verkocht

^[3] Er kunnen maximaal 3 camera's van het type dashboardcamera, vooruitzichtcamera, camera linkerzijde en camera rechterzijde worden aangesloten. Zie voor meer informatie **Om de camera-toewijzingsinstellingen in te stellen (P.53)** in de instructiehandleiding.

^[4] De CMOS-3xx-serie (optionele accessoire) of een in de handel verkrijgbare camera.

Indice

Prima dell'uso	68
Informazioni sulla Guida rapida all'avvio.....	68
Precauzioni.....	68
Come utilizzare questo manuale	69
Uso dello schermo tattile.....	69
Nota per le specifiche.....	69
Funzioni di base	70
Funzioni dei tasti sul pannello frontale.....	70
Accensione dell'unità.....	70
Impostazioni di data e orologio	70
Schermata HOME.....	71
Menu a comparsa	71
Radio	72
Radio digitale	72
USB/iPod/iPhone	73
Controllo Bluetooth	74
Registrare il dispositivo Bluetooth.....	74
Utilizzo dell'unità vivavoce.....	75
Collegamenti/Installazione	76
Prima dell'installazione.....	76
Installazione dell'unità.....	77

Prima dell'uso

Informazioni sulla Guida rapida all'avvio

- Questa Guida rapida all'avvio descrive le funzioni di base di questa unità. Per le funzioni non descritte in questa Guida, fare riferimento al Manuale di istruzioni sul seguente sito web:
<https://www.kenwood.com/cs/ce/>



- Le Istruzioni per l'uso sono soggette a modifica delle specifiche e di altri contenuti. Assicurarsi di scaricare l'edizione più recente delle Istruzioni per l'uso da utilizzare come riferimento.

Precauzioni

▲ AVVERTENZE

■ Per prevenire lesioni o incendi, adottare le seguenti precauzioni:

- Per prevenire cortocircuiti, non mettere né lasciare mai oggetti metallici (quali monete o attrezzi metallici) all'interno dell'unità.
- Non fissare a lungo il display dell'unità durante la guida.
- Se si verificano problemi durante l'installazione, consultare il rivenditore KENWOOD.

■ Precauzioni per l'uso di questa unità

- Prima di acquistare accessori opzionali, verificare con il rivenditore KENWOOD che siano compatibili con il proprio modello e che siano utilizzabili nel proprio Paese.
- È possibile selezionare una lingua di visualizzazione di menu, tag dei file audio, ecc. Vedere **Impostazione interfaccia utente (P.57)** nel Manuale di istruzioni.
- La funzione Radio Data System non opera in aree in cui tale servizio non è supportato da stazioni emittenti.

■ Protezione del monitor

- Per evitare che il monitor si danneggi, non sfiorarlo con una penna a sfera o oggetti simili appuntiti.

■ Pulizia dell'unità

- Se il frontalino di questa unità è macchiato, pulirlo con un panno morbido asciutto come ad esempio un panno al silicone. Se il frontalino è molto macchiato, pulirlo con un panno imbevuto di un detergente neutro, quindi passare di nuovo un panno morbido, pulito e asciutto.

NOTA

- Applicare detersivi spray direttamente sull'unità potrebbe danneggiare i componenti meccanici. Pulendo il frontalino con un panno non morbido o usando un liquido volatile come diluente o alcol si rischia di graffiare la superficie o di cancellare le serigrafie.

Acquisizione del segnale GPS

Alla prima accensione di quest'unità, occorre attendere che il sistema acquisisca per la prima volta i segnali dal satellite. Questa operazione potrebbe durare diversi minuti. Per accelerare l'operazione, accertarsi che il veicolo sia all'esterno, in una zona aperta, lontano da edifici e da alberi alti.

Dopo la prima acquisizione dei segnali dal satellite, le volte successive l'operazione avverrà molto più rapidamente.

Informazioni su GLONASS

Questa unità utilizza il sistema satellitare globale di navigazione (GLONASS) oltre al GPS.

La combinazione di GPS e GLONASS può perfezionare la precisione di posizionamento rispetto all'uso del solo GPS.

Precauzione per gli utenti di smartphone

Eseguire simultaneamente più applicazioni sullo smartphone durante la condivisione dello schermo pone un onere notevole sul microprocessore del telefono, il che potrebbe influire sulla comunicazione e sulle prestazioni. Per ottenere i migliori risultati durante l'accoppiamento con il ricevitore Kenwood, assicurarsi di chiudere tutte le applicazioni non utilizzate.

Come utilizzare questo manuale

- Le immagini delle schermate e dei pannelli riportate in questo manuale sono esempi utilizzati per spiegare il funzionamento. Per questo motivo, possono differire dalle schermate o dai pannelli correnti, oppure alcuni modelli di visualizzazione possono essere diversi da quelli correnti.
- Lingua del display:** a scopo illustrativo si fa uso della lingua inglese. È possibile selezionare una lingua di visualizzazione dal menu **SETUP**. Vedere **Impostazione interfaccia utente (P.57)** nel Manuale di istruzioni.



Questo simbolo sul prodotto indica la presenza di importanti istruzioni per l'uso e la manutenzione nel presente manuale.

Assicurarsi di leggere attentamente le istruzioni in questo manuale.

Uso dello schermo tattile

Per effettuare operazioni sulla schermata, è necessario sfiorare, sfiorare e mantenere, scorrere o passare il dito per selezionare una voce, visualizzare una schermata del menu impostazioni o cambiare pagine.

● Sfiore

Sfiore lievemente lo schermo per selezionare un elemento.

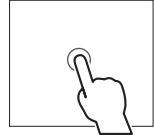

● Sfiore e mantenere

Sfiore sullo schermo l'elemento desiderato mantenendovi il dito sino a quando si ottiene una nuova visualizzazione o appare un messaggio.

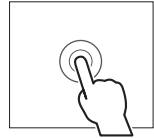

● Passata orizzontale del dito

Fare scorrere rapidamente il dito a destra o a sinistra per cambiare pagina.



È possibile far scorrere una schermata di elenco facendo passare un dito verso l'alto/verso il basso sulla schermata.

● Passata verticale del dito

Fare scorrere rapidamente il dito in su o in giù per fare scorrere la schermata.

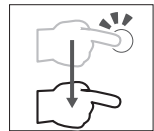

Nota per le specifiche

■ Sezione Bluetooth

Frequenza

: 2,402 – 2,480 GHz

Potenza di uscita

: +4 dBm (MAX), Classe di potenza 2

■ Generali

Tensione di esercizio

: Batteria auto da 12 V CC

Impedenza altoparlante

: 4 – 8 Ω

Funzioni di base

Funzioni dei tasti sul pannello frontale

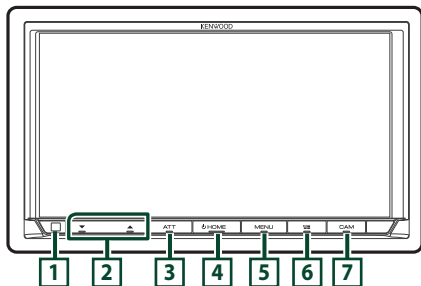

NOTA

- Le immagini dei pannelli riportate in questo manuale sono esempi utilizzati per spiegare in modo chiaro il funzionamento. Per questo motivo, possono differire dagli effettivi pannelli.

Denominazione	Funzione
1 Sensore remoto	• Riceve il segnale del telecomando.
2 ▼, ▲ (Volume)	• Regola il volume. Il volume aumenta fino a 15 quando si tiene premuto ▲.
3 ATT	• Commuta l'attenuazione del volume tra on e off.
4 HOME	• Viene visualizzata la schermata HOME (P.71). • Premendolo per 1 secondo disinserisce l'alimentazione. • Quando l'alimentazione è disinserita, la inserisce.
5 MENU	• Visualizza la schermata del menu a comparsa. • Tenendo premuto si spegne lo schermo.
6	• Visualizza la schermata APP (Apple CarPlay/Android Auto/Wireless Mirroring). • Tenendo premuto viene visualizzata la schermata Riconoscimento vocale. • Quando né Apple CarPlay, né Android Auto, né un telefono vivavoce Bluetooth sono collegati, premendo e tenendo premuto viene visualizzata la finestra di dialogo di attesa accoppiamento Bluetooth.

Denominazione	Funzione
7 CAMERA	• Abilita/disabilita il display della telecamera di visualizzazione. Vedere Visualizzare la schermata telecamera (P.52) nel Manuale di istruzioni.

Accensione dell'unità

1 Premere il tasto HOME.



- > L'unità si accende.

● Per spegnere l'unità

1 Premere il tasto HOME per 1 secondo.

Impostazioni di data e orologio

1 Premere il tasto MENU.

- > Viene visualizzato il menu a comparsa.

2 Sfiurare SETUP.

- > Viene visualizzata la schermata SETUP Menu.

3 Sfiurare User Interface.

- > Viene visualizzata la schermata User Interface.

4 Impostare ogni voce come segue.

- Scorrere la pagina per visualizzare le voci nascoste.

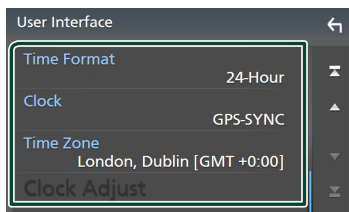

■ Time Format

Selezionare il formato di visualizzazione dell'ora.

12-Hour / 24-Hour (Predefinito)

■ Clock

GPS-SYNC (predefinito): sincronizza l'ora dell'orologio con il GPS.

Manual: Impostare l'orologio manualmente.

■ Time Zone

Selezionare il fuso orario.

Schermata HOME

La maggior parte delle funzioni può essere eseguita dalla schermata HOME.

1 Premere il tasto HOME.

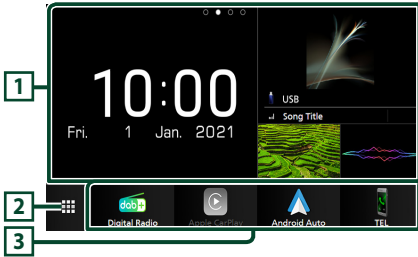

- 1 • Widget
 - È possibile cambiare il widget passando il dito a sinistra o a destra sull'area widget.
 - Sfiocare il widget per visualizzare la schermata dettagliata.
- 2 • Visualizza la schermata di selezione sorgente.
- 3 • Icone di scorciatoia delle sorgenti di riproduzione

Descrizione della schermata di selezione sorgente

Sulla schermata di selezione sorgente è possibile visualizzare le icone di tutte le sorgenti e le opzioni di riproduzione.

1 Premere il tasto HOME.



► Compare la schermata HOME.

2 Sfiocare .

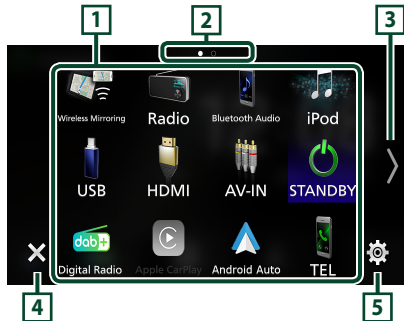
Da questa schermata, è possibile selezionare le seguenti sorgenti e funzioni.



- 1 • Cambia le sorgenti di riproduzione.
- 2 • Indicazione della pagina *1

- 3 • Cambia le pagine. (Sfiocare  / .)
Le pagine possono anche essere cambiate passando il dito a destra o a sinistra sullo schermo. *1
- 4 • Ritorna alla schermata precedente.
- 5 • Visualizza la schermata del menu CONFIGURAZIONE.

*1 Viene visualizzato quando le icone vengono posizionate su più pagine.

Menu a comparsa

1 Premere il tasto MENU.

► Viene visualizzato il menu a comparsa.

2 Sfiocare per visualizzare il menu a comparsa.

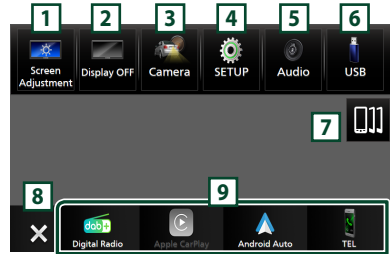

Le voci del menu sono le seguenti.

- 1 • Visualizza la schermata di Regolazione schermata.
- 2 • Spegne il display.
- 3 • Visualizza la schermata Telecamera di visualizzazione.
- 4 • Visualizza la schermata del menu CONFIGURAZIONE.
- 5 • Visualizza la schermata Audio.
- 6 • Viene visualizzata la schermata di controllo della sorgente corrente. L'icona varia a seconda della sorgente. Questa icona rappresenta la sorgente USB.
- 7 • Viene visualizzata la schermata Elenco dispositivi. (P.74)
- 8 • Chiudere il menu a comparsa.
- 9 • Icone sorgente di scelta rapida.

Radio

Per ascoltare la sorgente Radio, sfiorare l'icona **Radio** sulla schermata di selezione sorgente. (P.71)



1 Visualizzazione delle informazioni

- Visualizza le informazioni sulla stazione attuale: Frequenza
N. preselezione: Numero preselezione

2 Modalità di ricerca

Toccare per commutare la modalità di ricerca nella sequenza seguente: **AUTO1**, **AUTO2**, **MANUAL**.

- **AUTO1**: Consente di sintonizzare automaticamente una stazione con una buona ricezione.
- **AUTO2**: Si sintonizza sulle stazioni in memoria una dopo l'altra.
- **MANUAL**: Cambia manualmente alla frequenza successiva.

3 Tasti operativi

- **I◀▶I**: Sintonizza una stazione. Il metodo di commutazione delle frequenze può essere modificato (vedere **2** Modalità ricerca).

4 Elenco stazioni memorizzate

- Quando si sfiora **◀ / ▶** è possibile modificare le dimensioni di visualizzazione.
- Richiama la stazione memorizzata.
- Se sfiorato per 2 secondi, memorizza la stazione attualmente in ricezione.

5 Pannello delle funzioni

Sfiorare la parte sinistra dello schermo per visualizzare il pannello delle funzioni. Sfiorare nuovamente per chiudere il pannello.

- **TI** (solo FM): Seleziona la modalità Informazioni sul traffico.
- **SETUP** (solo FM): Visualizza la schermata IMPOSTAZIONE Radio.
- **AME**: Preseleziona le stazioni automaticamente.

- **PTY** (solo FM): Ricerca un programma per tipo di programma.
- **MONO** (solo FM): Seleziona la modalità di ricezione monofonica.
- **LO.S** (solo FM): Attiva o disattiva la sintonizzazione delle emittenti locali.

6 Tasti banda

Commuta le bande (tra FM e AM).

Memorizzazione automatica

Consente di memorizzare automaticamente le stazioni che offrono una buona ricezione.

1 Sfiore il tasto della banda desiderata (FM / AM).

2 Sfiore **▶** sul lato sinistro dello schermo. Sfiore **AME**.

3 Sfiore **Yes**. ▶ Inizia la memorizzazione automatica.

Radio digitale

Per ascoltare la sorgente Radio digitale, sfiorare l'icona **Digital Radio** nella schermata di selezione sorgente. (P.71)



1 Visualizzazione delle informazioni

- Visualizza le informazioni sulla stazione attuale: Nome del servizio
- Sfiore per commutare tra la schermata di Controllo e la schermata Informazioni.



2 Modalità di ricerca

Sfiorare per commutare la modalità di ricerca nella sequenza seguente: **AUTO1**, **AUTO2**, **MANUAL**.

6 Area visualizzazione tasti (solo file video)

Sfiorare per visualizzare la schermata di controllo.

Funzione di ricerca

È possibile ricercare file musicali o video con le funzioni indicate di seguito.



1 Sfiore **Q**.

2 Sfiore **▼**.

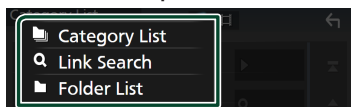

3 Selezionare un tipo di elenco.



4 Selezionare se ricercare file audio  o file video . (Solo USB)

5 Sfiore la categoria desiderata.

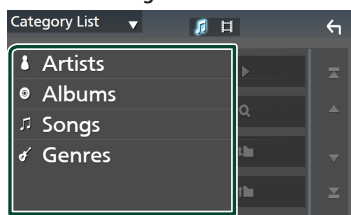

➤ Viene visualizzato l'elenco corrispondente alla selezione effettuata.

6 Sfiore per selezionare la voce desiderata dall'elenco. Ripetere l'operazione fino a trovare il file desiderato.

Controllo Bluetooth

Con la funzione Bluetooth è possibile utilizzare varie funzioni quali ascoltare file audio ed effettuare/ricevere una chiamata.

Registrare il dispositivo Bluetooth

Prima di usare la funzione Bluetooth, è necessario registrare il dispositivo audio Bluetooth o lo smartphone/telefono cellulare in questa unità.

Si possono registrare fino a 10 dispositivi Bluetooth.

NOTA

- Possono essere registrati fino a 10 dispositivi Bluetooth. Se si tenta di registrare l'11° dispositivo Bluetooth, il dispositivo Bluetooth che è stato connesso per primo verrà eliminato per registrare l'11°.

1 Premere il tasto **MENU**.

➤ Viene visualizzato il menu a comparsa.

2 Sfiore **SETUP**.

➤ Viene visualizzata la schermata SETUP Menu.

3 Sfiore **Connection**.

➤ Viene visualizzata la schermata di CONFIGURAZIONE della connessione.

4 Sfiore **Device List** sulla schermata di configurazione della connessione.

5 Sfiore **+0** nella schermata Elenco dispositivi.



➤ Viene visualizzata la finestra di dialogo attesa di accoppiamento Bluetooth.

6 Ricercare l'unità ("DMX****") dal proprio smartphone/telefono cellulare.

Completare i passaggi da 6 a 8 entro 30 secondi.

7 Utilizzare il proprio smartphone/telefono cellulare in base ai messaggi visualizzati.

● **Confermare la richiesta sullo smartphone/telefono cellulare.**

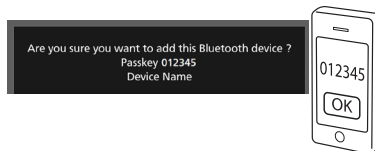

● **Inserire il codice PIN nel proprio smartphone/telefono cellulare.**

Il codice PIN è impostato, in modo predefinito, a "0000".

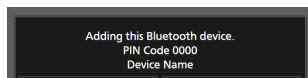

8 Sfiore **Yes**.





Utilizzo dell'unità vivavoce

Le funzioni del telefono possono essere utilizzate collegando il telefono Bluetooth a questa unità.



Effettuare una chiamata

- 1 Premere il tasto **HOME**.
- 2 Sfiare .
- 3 Sfiare **TEL**.
 - Viene visualizzata la schermata Vivavoce.
- 4 Selezionare un metodo di composizione.



- : Chiamata utilizzando i registri delle chiamate
- : Chiamata mediante rubrica telefonica
- : Chiamata mediante numero preselezionato
- : Chiamata tramite inserimento di un numero di telefono

Chiamata tramite inserimento di un numero di telefono

- 1 Sfiare .
- 2 Inserire un numero telefonico utilizzando i tasti numerici.
- 3 Sfiare .

Chiamata utilizzando l'elenco delle chiamate

- 1 Sfiare .
- 2 Selezionare il numero telefonico dall'elenco.

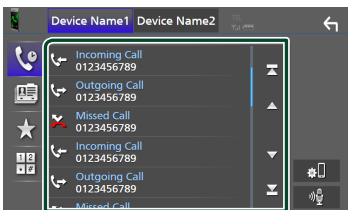

Chiamata mediante rubrica telefonica

- 1 Sfiare .
- 2 Sfiare **Q A-Z**.
- 3 Selezionare l'iniziale.
 - I caratteri senza un nome corrispondente non verranno visualizzati.
- 4 Selezionare la persona che si desidera chiamare dall'elenco.

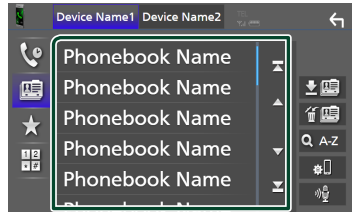



- 5 Selezionare il numero telefonico dall'elenco.

Chiamate mediante numeri memorizzati

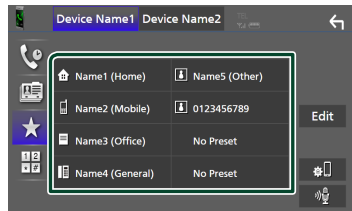
- 1 Sfiare .
- 2 Sfiare il nome o il numero di telefono.



Ricevere una chiamata

- 1 Sfiare  per rispondere a una chiamata telefonica o  per rifiutare una chiamata in arrivo.

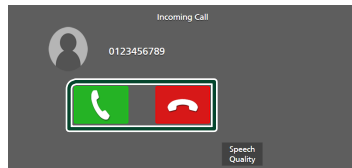

Per terminare una chiamata

- 1 Durante la conversazione, sfiorare .

Collegamenti/ Installazione

Questa sezione è dedicata all'installatore professionista.

Per motivi di sicurezza, affidare il cablaggio e il montaggio a professionisti. Consultare il rivenditore di audio per automobili.

Prima dell'installazione

Prima dell'installazione di quest'unità, osservare le seguenti precauzioni.

⚠AVVERTENZE

- Se si collega il cavo di accensione (rosso) e il cavo della batteria (giallo) al telaio della vettura (massa), si potrebbe provocare un cortocircuito, dal quale potrebbe scaturire un incendio. Collegare sempre questi cavi all'alimentazione passante per la scatola fusibili.
- Non escludere il fusibile dal cavo di accensione (rosso) e dal cavo della batteria (giallo). L'alimentazione deve essere collegata ai cavi tramite il fusibile.

⚠ATTENZIONE

- Installare quest'unità nella console del veicolo. Durante e immediatamente dopo l'uso dell'unità non sfiorare la parte metallica dell'unità stessa, poiché la temperatura delle parti metalliche, per esempio il termodispersore e il contenitore, può diventare molto alta.

NOTA

- Il montaggio e i collegamenti elettrici di questo prodotto richiedono competenza ed esperienza. Per garantire la massima sicurezza, affidare il montaggio e i collegamenti elettrici a tecnici qualificati.
- Collegare l'unità a massa ad un'alimentazione negativa a 12 V c.c.
- Non installare l'unità in un punto esposto alla luce solare diretta o a calore o umidità eccessivi. Evitare anche luoghi troppo polverosi o esposti a possibili spruzzi d'acqua.
- Non usare viti di tipo diverso; utilizzare soltanto quelle fornite in dotazione. L'uso di viti non idonee potrebbe danneggiare l'unità.
- Se l'unità non è accesa ("There is an error in the speaker wiring. Please check the connections." (C'è un errore nel cablaggio dell'altoparlante. Controllare i collegamenti.)), è possibile che il cavo dell'altoparlante sia in corto o a contatto con il telaio e che la funzione di protezione si sia attivata. Pertanto, il cavo dell'altoparlante deve essere controllato.

- Se l'accensione della vettura non prevede una posizione ACC, collegare i cavi dell'accensione a una fonte di alimentazione che può essere accesa e spenta con la chiave di accensione. Se si collega il cavo di accensione ad un'alimentazione a tensione costante, come i cavi della batteria, la batteria potrebbe scaricarsi.
- Se la console ha un coperchio, installare l'unità in modo che il frontalino non urti contro il coperchio durante l'apertura e la chiusura.
- Se il fusibile si brucia, verificare prima di tutto se l'eventuale contatto dei cavi ha provocato un cortocircuito, quindi sostituire il fusibile con uno di capacità identica.
- Isolare i cavi scollegati con nastro vinilico o un materiale simile. Per evitare cortocircuiti, non rimuovere i cappucci alle estremità dei cavi scollegati o dei terminali.
- Collegare correttamente i cavi degli altoparlanti ai corrispondenti terminali. L'unità potrebbe danneggiarsi o smettere di funzionare se si condividono i cavi ⊖ o se li si collega a terra a qualsiasi parte metallica nel veicolo.
- Se al sistema sono collegati soltanto due altoparlanti, collegare i connettori ad entrambi i terminali di uscita anteriori o ad entrambi i terminali di uscita posteriori (non collegare contemporaneamente ai terminali anteriori e posteriori). Per esempio, se si collega il connettore ⊕ dell'altoparlante sinistro a un terminale di uscita anteriore, non collegare il connettore ⊖ a un terminale di uscita posteriore.
- Dopo l'installazione dell'unità, controllare il corretto funzionamento di luci di arresto, lampeggiatori, tergicristalli, ecc.
- Quest'unità è dotata di ventola di raffreddamento per abbassare la temperatura interna. Non montare l'unità in un luogo che ostruisca la ventola di raffreddamento. L'ostruzione delle feritoie di ventilazione impedisce il raffreddamento con conseguente malfunzionamento dell'unità.

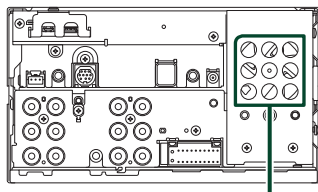

Ventola di raffreddamento



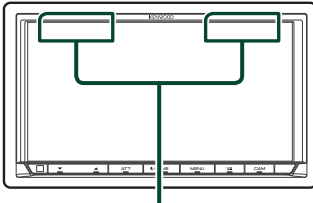

- Montare l'unità in modo che l'angolo di montaggio sia di 30° o meno.

- Non collegare nulla al terminale stampato con "NC". "NC" significa "Non Connection" o "No Connecting". Se al terminale vengono forniti altri segnali, l'unità potrebbe non funzionare correttamente.
- Non premere con decisione sulla superficie del pannello durante l'installazione dell'unità sul veicolo, onde evitare possibili deformazioni, danni o anomalie.
- La presenza di oggetti metallici in prossimità dell'antenna Bluetooth/Wi-Fi potrebbe compromettere l'efficacia della ricezione.

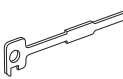

Unità antenna Bluetooth/Wi-Fi

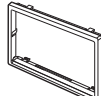
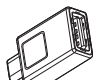
Accessori in dotazione per l'installazione

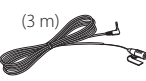
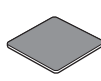
①  x1	⑤  x2
②  x1	⑥  x1
③  x1	⑦  x1
④  x1	⑧  x1

Procedura di installazione

- 1) Per evitare cortocircuiti, estrarre la chiave dall'accensione e scollegare il morsetto \ominus della batteria.
- 2) Effettuare le corrette connessioni dei cavi in ingresso e in uscita da ciascuna unità.
- 3) Collegare il cavo al cablaggio.
- 4) Collegare il connettore ISO al cablaggio.

- 5) Collegare il connettore del cablaggio all'unità.
- 6) Installare l'unità sul veicolo.
- 7) Ricollegare il terminale \ominus della batteria.
- 8) Eseguire l'impostazione iniziale.
Vedere **CONFIGURAZIONE iniziale (P.8)** nel Manuale di istruzioni.

Installazione dell'unità

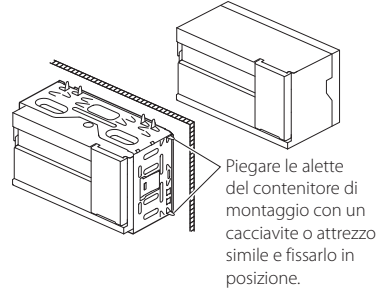

NOTA

- Assicurarsi che l'unità sia installata saldamente in posizione. Se l'unità è instabile, potrebbe non funzionare correttamente (ad esempio il suono potrebbe saltare).

Piastra di taglio

- 1) Fissare l'accessorio ⑥ all'unità.

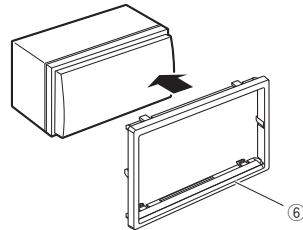

Antenna GPS

L'antenna GPS è montata all'interno del veicolo. Deve essere installata in posizione quanto più orizzontale possibile per agevolare la ricezione dei segnali satellitari del GPS.

Per montare l'antenna GPS all'interno del veicolo:

- 1) Pulire il cruscotto o la superficie interessata.
- 2) Rimuovere il separatore della piastra metallica (accessorio ⑧).
- 3) Premere la piastra metallica (accessorio ⑧) con decisione sul cruscotto o sulla relativa superficie di montaggio. Se necessario, è possibile piegare la piastra metallica (accessorio ⑧) per adattarla ad una superficie curva.
- 4) Rimuovere il separatore dell'antenna GPS (accessorio ⑦) e attaccare l'antenna alla piastra metallica (accessorio ⑧).

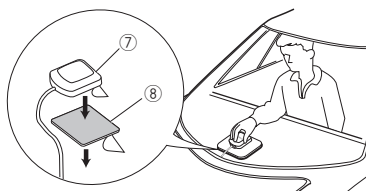

NOTA

- Utilizzare l'antenna GPS in dotazione. L'utilizzo di un'antenna GPS diversa da quella in dotazione può causare un calo di precisione di posizionamento.
- A seconda del tipo di vettura, la ricezione dei segnali satellitari del GPS potrebbe non essere possibile in caso di installazione interna.
- Installare questa antenna GPS in un'area distante da antenne utilizzate con radio CB o televisioni satellitari.
- L'antenna GPS deve essere installata in una posizione distante almeno 30 cm da smartphone/ telefoni cellulari o altre antenne di trasmissione. Questi dispositivi di comunicazione possono interferire con i segnali trasmessi dal satellite GPS.
- La verniciatura dell'antenna GPS con una vernice (metallica) può comprometterne le prestazioni.

Microfono

- 1) Controllare la posizione di installazione del microfono (accessorio ④).
- 2) Pulire la superficie di installazione.
- 3) Rimuovere il separatore del microfono (accessorio ④) e attaccare il microfono nel punto mostrato di seguito.
- 4) Collegare il cavo del microfono fino all'unità, fissandolo in vari punti con nastro adesivo o altri metodi di fissaggio.
- 5) Regolare la direzione del microfono (accessorio ④) rispetto al guidatore.

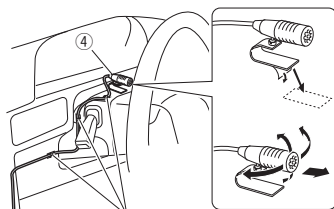

Fissare un cavo con un nastro normalmente reperibile in commercio.

Rimozione della piastra di taglio

- 1) Impegnare i perni di blocco sulla chiave di estrazione (accessorio ⑤) e rimuovere i due blocchi sul livello inferiore. Abbassare la piastra di rivestimento (accessorio ⑥) e tirarla in avanti come indicato in figura.

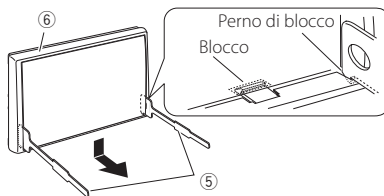

NOTA

- La piastra di taglio può essere rimossa dal lato superiore nello stesso modo.
- 2) Dopo aver disimpegnato la parte inferiore, disimpegnare le due posizioni superiori.

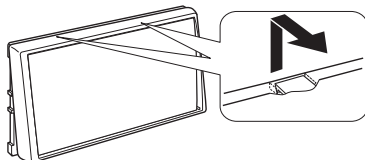

■ Rimozione dell'unità

- 1) Rimuovere la piastra di rivestimento. (P.78)
- 2) Inserire le due chiavi di estrazione (accessorio ⑤) in profondità nelle fessure su ognuno dei lati, come mostrato in figura.

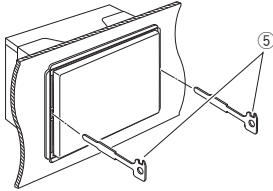

- 3) Tirare la chiave di estrazione verso il basso ed estrarre parzialmente l'unità spingendo verso l'interno.

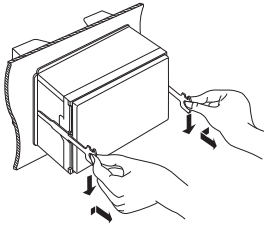

NOTA

- Fare attenzione a non ferirsi con i perni di blocco sulla chiave di estrazione.

- 4) Estrarre completamente l'unità con le mani senza farla cadere.

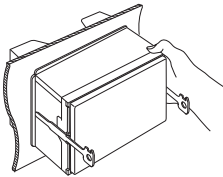

■ Guida alle funzioni dei connettori del cablaggio (accessorio ①)

Contatto	Colori e funzioni	
A-4	Giallo	Batteria
A-5	Blu/Bianco ^[2]	Comando alimentazione
A-6	Arancione/ bianco	Dimmer/ Attenuazione
A-7	Rosso	Accensione (ACC)
A-8	Nero	Collegamento a terra (massa)
B-1/B-2	Viola (+)/viola/nero (-)	Posteriore destro
B-3/B-4	Grigio (+)/grigio/nero (-)	Anteriore destro
B-5/B-6	Bianco (+)/bianco/nero (-)	Anteriore sinistro
B-7/B-8	Verde (+)/verde/nero (-)	Posteriore sinistro

Per i dettagli, vedere **Collegamento dei fili ai terminali (P.80)**.

*Impedenza altoparlanti: 4-8 Ω

[1] [2]: Il cavo blu/bianco è dotato di due cavi, [1] e [2].

Uscita totale del cavo blu/bianco ([1] + [2]):

12 V \approx 350 mA

▲AVVERTENZA per collegare il connettore ISO

La disposizione dei pin sui connettori ISO dipende dal tipo di veicolo. Accertarsi di effettuare correttamente i collegamenti per non danneggiare l'unità. Il collegamento predefinito per il cablaggio è descritto al punto (1) seguente. Se i pin dei connettori ISO sono disposti come indicato al punto (2), effettuare il collegamento come indicato in figura. Ricollegare il cavo come indicato al punto (2) per installare questa unità su veicoli Volkswagen, ecc.

(1): Impostazione predefinita

Il pin rosso (A-7n) del connettore ISO del veicolo è collegato all'accensione e quello giallo (A-4) è collegato all'alimentazione costante.

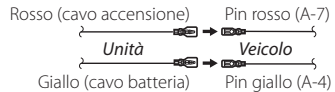

(2)

Il pin rosso (A-7) del connettore ISO del veicolo è collegato all'alimentazione costante e quello giallo (A-4) all'accensione.

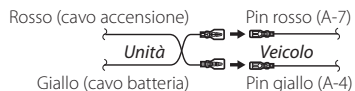

Collegamento dei fili ai terminali

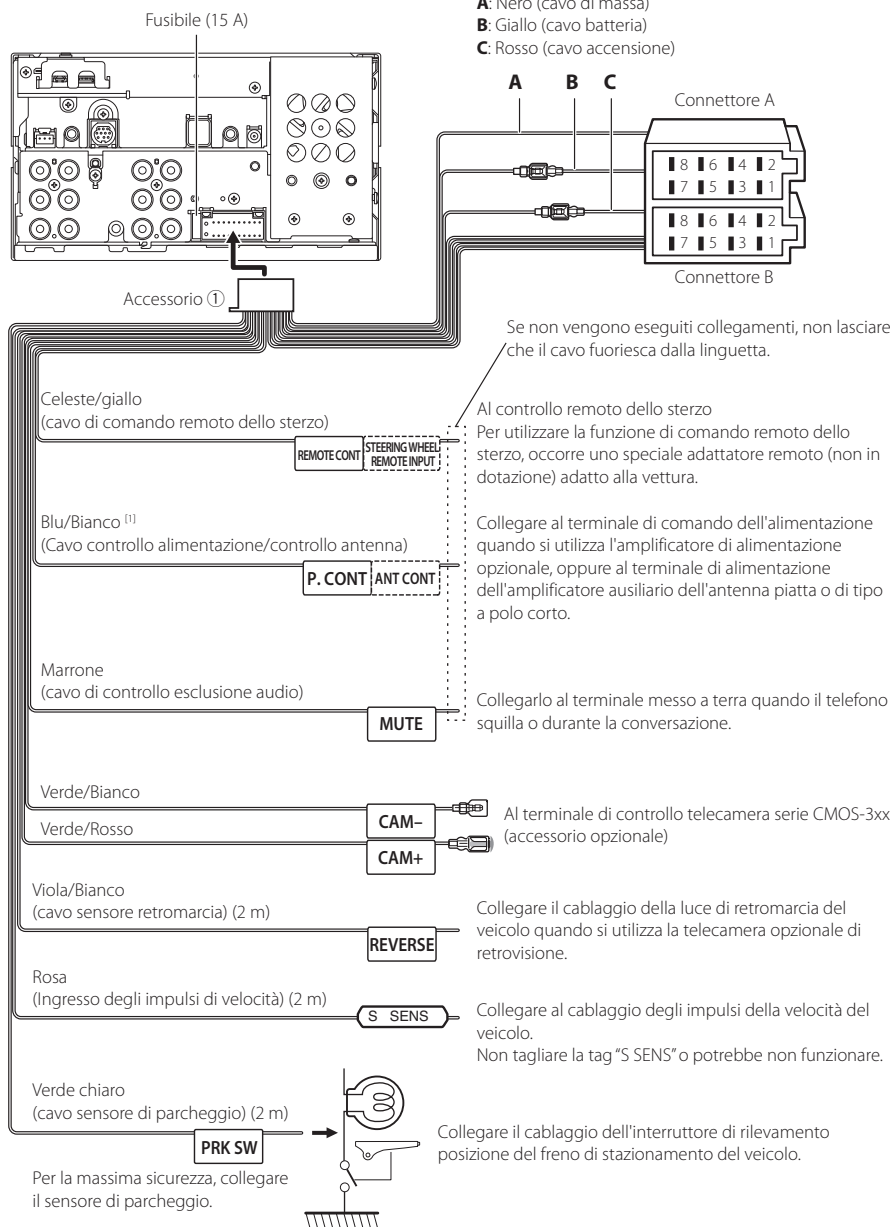

[1] [2]: Il cavo blu/bianco è dotato di due cavi, [1] e [2]. Uscita totale del cavo blu/bianco ([1] + [2]): 12 V \approx 350 mA

Configurazione del sistema altoparlanti a 3 vie

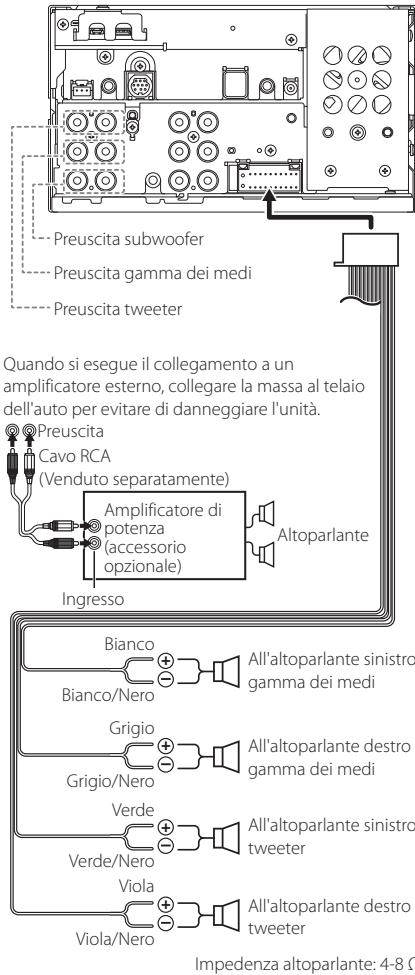

NOTA

- Per la configurazione del sistema di altoparlanti, vedere **Configurazione del sistema altoparlanti a 3 vie (P.62)** nel Manuale di istruzioni.
- Per la configurazione altoparlanti e la configurazione crossover, vedere **Impostazione altoparlante/X'over (Crossover) (P.63)** nel Manuale di istruzioni.
- Per il metodo di connessione dei cavi altoparlanti a terminali diversi dai terminali altoparlanti e dai terminali preuscita, vedere **Collegamento del sistema e dei componenti esterni (P.81)** e **Collegamento dei fili ai terminali (P.80)**.

Collegamento del sistema e dei componenti esterni

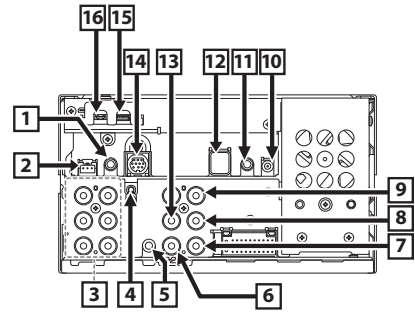

- 1** Accessorio ④: Microfono
- 2** Interfaccia telecamera sul cruscotto
 Collegare a una telecamera sul cruscotto DRV-N520 (accessorio opzionale). **(P.83)**
- 3** Quando si esegue il collegamento a un amplificatore esterno, collegare la massa al telaio dell'auto per evitare di danneggiare l'unità.
 Preuscita audio posteriore (sinistra: bianco, destra: rosso)
 Preuscita audio anteriore (sinistra: bianco, destra: rosso)
 Preuscita subwoofer (sinistra: bianco, destra: rosso)
- 4** Ingresso antenna FM/AM
- 5** Ingresso AV-IN (per audio) (ø3,5 mini jack)
- 6** Ingresso VIDEO (giallo)
 Collegare un cavo RCA (venduto separatamente) al terminale di ingresso VIDEO per utilizzare l'ingresso AV-IN (per il video) o l'ingresso della telecamera di visualizzazione laterale (sinistra o destra) (giallo).
 Per ulteriori informazioni, vedere **Per configurare le impostazioni di assegnazione della telecamera (P.53)** nel Manuale di istruzioni.
- 7** Ingresso telecamera di visualizzazione anteriore/telecamera sul cruscotto (giallo).
 Vedere **Per configurare le impostazioni di assegnazione della telecamera (P.53)** nel Manuale di istruzioni.
- 8** Ingresso telecamera di retrovisione (Giallo)

9 Ingresso 3a telecamera di visualizzazione (giallo). Vedere **Per configurare le impostazioni di assegnazione della telecamera (P.53)** nel Manuale di istruzioni.

10 Antenna Radio digitale CX-DAB1 (accessorio opzionale)
 ⚠ Si raccomanda l'uso di CX-DAB1 (accessorio opzionale) come antenna per Radio digitale. Se si desidera utilizzare antenne per Radio digitale disponibili in commercio, il diametro del connettore SMB deve essere pari o inferiore a $\Phi 6,5$ mm.

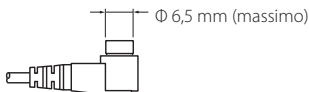

11 Collegare il cablaggio del controllo remoto dello sterzo del veicolo. Contattare il rivenditore KENWOOD per informazioni dettagliate.

12 Accessorio 7: Antenna GPS
 Utilizzare l'antenna GPS in dotazione. L'utilizzo di un'antenna GPS diversa da quella in dotazione può causare un calo di precisione di posizionamento.

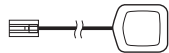

13 Uscita video (Giallo)

14 I/F esterno

15 Terminale USB (USB Type-C*)

16 Ingresso HDMI (Tipo D)
 Collegare un KCA-HD200 (accessorio opzionale) al terminale di ingresso HDMI.

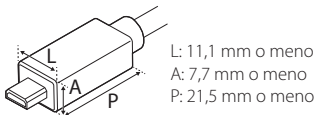

Installazione/rimozione della staffa di fissaggio

Quando si collega il cavo al terminale HDMI e al terminale USB, rimuovere l'apparecchiatura fissa. Dopo aver collegato il cavo, ricollocare l'apparecchiatura fissa.

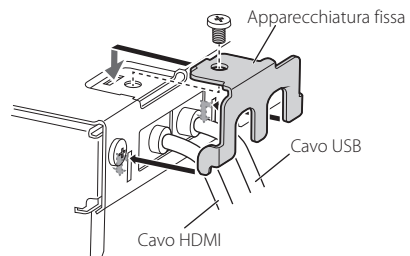

Connessione di un dispositivo USB

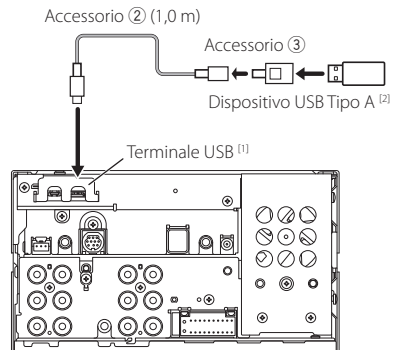

[1] Corrente massima di alimentazione USB: CC 5 V \approx 3,0 A

[2] Venduto separatamente

Connessione di un iPod/iPhone

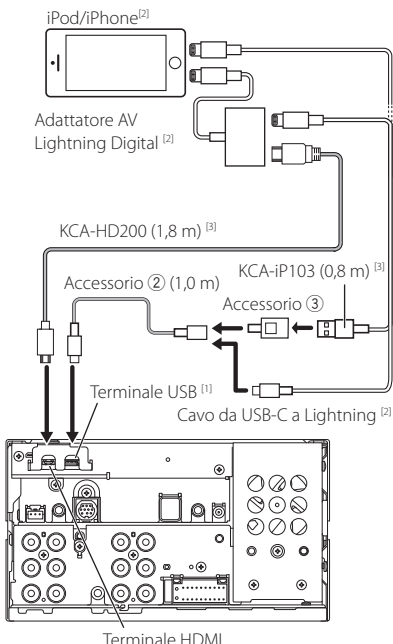

[1] Corrente massima di alimentazione USB: CC 5 V \approx 3,0 A

[2] Venduto separatamente

[3] Accessorio opzionale

Connessione di uno smartphone Android™

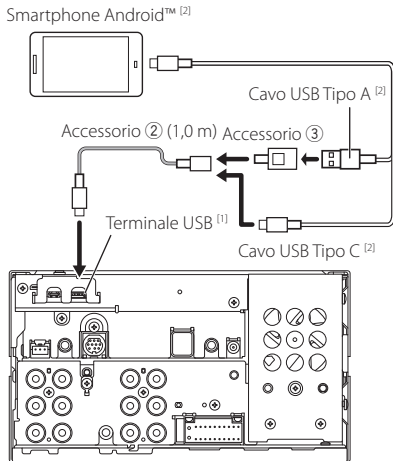

^[1] Corrente massima di alimentazione USB: CC 5 V --- 3,0 A

^[2] Venduto separatamente

Collegamento della telecamera

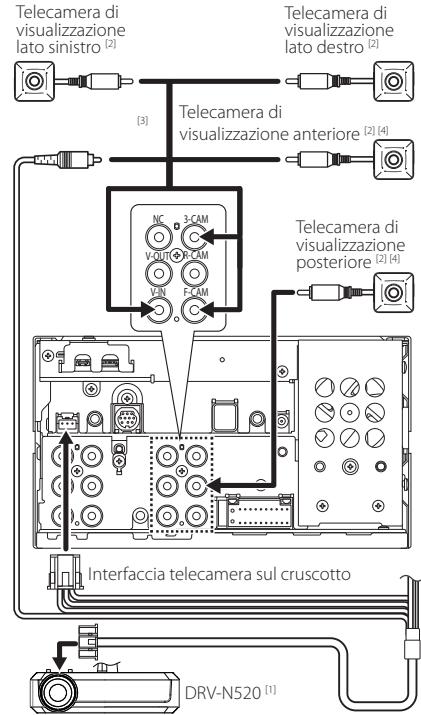

^[1] Accessorio opzionale

^[2] Venduto separatamente

^[3] Fino a 3 telecamere tra telecamera sul cruscotto, telecamera vista anteriore, telecamera vista lato sinistro e telecamera vista lato destro possono essere connesse. Per i dettagli, vedere **Per configurare le impostazioni di assegnazione della telecamera (P.53)** nel Manuale di istruzioni.

^[4] Serie CMOS-3xx (accessorio opzionale) o telecamera disponibile in commercio.

Contenido

Antes de la utilización	84
Acerca de la guía de inicio rápido.....	84
Precauciones	84
Cómo leer este manual.....	85
Operaciones de la pantalla táctil.....	85
Nota acerca de las especificaciones.....	85
Funciones básicas	86
Funciones de los botones del panel frontal.....	86
Puesta en marcha de la unidad	86
Configuración de la fecha y el reloj.....	86
Pantalla HOME (inicio).....	87
Menú emergente	87
Radio	88
Radio digital.....	88
USB/iPod/iPhone	89
Control de Bluetooth	90
Registre el dispositivo Bluetooth	90
Uso de la unidad de manos libres.....	91
Conexión/Instalación	92
Antes de la instalación.....	92
Instalación de la unidad	93

Antes de la utilización

Acerca de la guía de inicio rápido

- Esta Guía de inicio rápido describe las funciones básicas de esta unidad. Para las funciones no descritas en esta Guía, consulte el Manual de instrucciones en el siguiente sitio web:
<https://www.kenwood.com/cs/ce/>



- El Manual de instrucciones está sujeto a cambios por modificaciones de las especificaciones, etc. Asegúrese de descargar la última edición del Manual de instrucciones a título de referencia.

Precauciones

▲ ADVERTENCIAS

■ Para evitar lesiones o incendios, tome las precauciones siguientes:

- Para evitar un cortocircuito, nunca coloque ni deje objetos metálicos (como monedas o herramientas metálicas) dentro de la unidad.
- No mire fijamente la pantalla de la unidad mientras está conduciendo durante un periodo prolongado de tiempo.
- Si tiene problemas durante la instalación, consulte con su distribuidor KENWOOD.

■ Precauciones para el uso de esta unidad

- Cuando compre accesorios opcionales, pregunte a su distribuidor KENWOOD si dichos accesorios son compatibles con su modelo y en su región.
- Puede seleccionar el idioma de visualización de los menús, las etiquetas de archivos de audio, etc. Consulte **Configuración de la interfaz del usuario (P.57)** en el Manual de instrucciones.
- La función Radio Data System no funcionará en lugares donde no existan emisoras compatibles con este servicio.

■ Cómo proteger el monitor

- Para proteger el monitor de posibles daños, no lo utilice con un bolígrafo con punta de bola ni con ninguna herramienta similar de punta afilada.

■ Limpieza de la unidad

- Si la placa frontal de la unidad está manchada, límpiela con un paño suave y seco, como un paño de silicio. Si la placa frontal está muy manchada, límpiela con un paño humedecido con detergente neutro y, después, vuelva a limpiarla con un paño suave y seco.

NOTA

- Si aplica un limpiador en spray directamente sobre la unidad, podría dañar sus componentes mecánicos. Si limpia la placa frontal con un paño áspero o con líquido volátil, como disolvente o alcohol, puede rayar la superficie o borrar los caracteres impresos.

Obtención de la señal GPS

La primera vez que encienda esta unidad, debe esperar a que el satélite reciba las señales de satélite por primera vez. Este proceso podría durar varios minutos. Asegúrese de que su vehículo está en el exterior en una zona abierta apartado de edificios o árboles altos para una mejor recepción.

Después de que el sistema reciba las señales de satélite por primera vez, las sucesivas veces recibirá las señales más rápidamente.

Sobre GLONASS

Esta unidad utiliza el sistema de navegación global por satélite (GLONASS) además del GPS. La combinación del GPS y GLONASS puede aumentar la precisión de posicionamiento en comparación con usar solo el GPS.

Precauciones para usuarios de teléfonos inteligentes

Ejecutar simultáneamente múltiples aplicaciones en su teléfono inteligente mientras comparte pantalla implica una gran demanda en el microprocesador del teléfono, afectando potencialmente a la comunicación y al rendimiento.

Para obtener mejores resultados mientras empareja su receptor Kenwood, por favor, asegúrese de cerrar cualquier aplicación no utilizada.

Cómo leer este manual

- Las pantallas y paneles que se incluyen en este manual son ejemplos utilizados para ofrecer explicaciones claras de las distintas operaciones. Por este motivo, pueden diferir de las pantallas o paneles reales, y algunos patrones de visualización también pueden ser diferentes de los reales.
- Idioma de la pantalla:** En este manual, se utiliza el inglés para las explicaciones. Puede seleccionar el idioma de la pantalla desde el menú **SETUP**. Consulte **Configuración de la interfaz del usuario (P.57)** en el Manual de instrucciones.



Este símbolo en el producto significa que hay instrucciones importantes de funcionamiento y mantenimiento en este manual. Asegúrese de leer cuidadosamente las instrucciones de este manual.

Operaciones de la pantalla táctil

Para realizar operaciones en la pantalla, deberá tocar, mantener pulsado, pasar o deslizar un dedo para seleccionar un elemento, visualizar la pantalla del menú de configuración o cambiar de página.

● Tocar

Toque suavemente la pantalla para seleccionar un elemento.

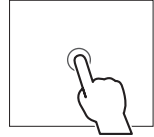

● Tocar y mantener pulsado

Toque la pantalla y continúe pulsando hasta que se cambie la visualización o se muestre un mensaje.

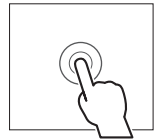

● Hojear

Deslice su dedo rápidamente hacia la izquierda o hacia la derecha de la pantalla para cambiar de página.



Puede desplazar la pantalla de lista pasando el dedo hacia arriba/abajo por la pantalla.

● Deslizar

Deslice el dedo hacia arriba o hacia abajo en la pantalla para desplazarse por la misma.

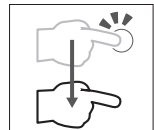

Nota acerca de las especificaciones

■ Sección de Bluetooth

Frecuencia
: 2,402 – 2,480 GHz

Potencia de salida
: +4 dBm (MÁX.), potencia de clase 2

■ General

Voltaje de funcionamiento
: batería de coche de 12 V CC

Impedancia del altavoz
: 4 – 8 Ω

Funciones básicas

Funciones de los botones del panel frontal

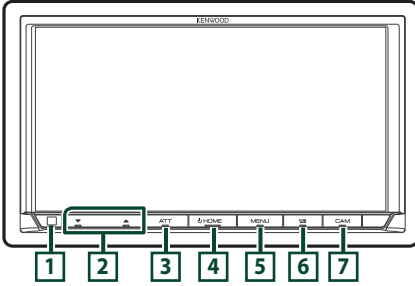

NOTA

• Los paneles que se incluyen en este manual son ejemplos utilizados para ofrecer explicaciones claras de las distintas operaciones. Por esta razón, pueden diferir de los paneles reales

Nombre	Función
1 Sensor remoto	• Recibe la señal del mando a distancia.
2 ▼, ▲ (Volumen)	• Ajusta el volumen. Si continúa presionando ▲, el volumen aumentará hasta 15.
3 ATT	• Activa/desactiva la atenuación del volumen.
4 HOME	• Muestra la pantalla de inicio (P.87). • Pulsar durante 1 segundo apaga la alimentación. • Si la unidad está apagada, la enciende.
5 MENU	• Muestra la pantalla de menú emergente. • Mantener pulsado apaga la pantalla.
6	• Muestra la pantalla APP (Apple CarPlay/Android Auto/Wireless Mirroring). • Mantener pulsado muestra la pantalla Reconocimiento de voz. • Si no hay conectado un Apple CarPlay, Android Auto o un teléfono manos libres Bluetooth, mantener pulsado mostrará el cuadro de diálogo de espera de emparejamiento Bluetooth.

Nombre	Función
7 CAM	• Activa/desactiva la visualización de la cámara de visión. Consulte Visualización de la pantalla de la cámara (P.52) en el Manual de instrucciones.

Puesta en marcha de la unidad

1 Pulse el botón **HOME**.



➤ La unidad se pone en marcha.

● **Para apagar la unidad**

1 Pulse el botón **HOME** durante 1 segundo.

Configuración de la fecha y el reloj

1 Pulse el botón **MENU**.

➤ Aparece el menú emergente.

2 Toque **SETUP**.

➤ Aparece la pantalla SETUP Menu.

3 Toque **User Interface**.

➤ Aparecerá la pantalla User Interface.

4 Ajuste cada elemento del modo siguiente.

Desplace la página para mostrar los elementos ocultos.

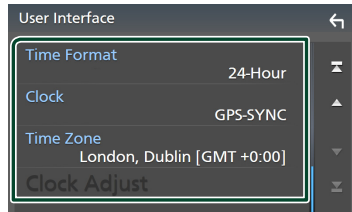

■ Time Format

Seleccione el formato de visualización de la hora.

12-Hour / 24-Hour (Predeterminado)

■ Clock

GPS-SYNC (predeterminado): Sincroniza la hora del reloj con GPS.

Manual: Ajuste el reloj manualmente.

■ Time Zone

Seleccione la zona horaria.

Pantalla HOME (inicio)

La mayoría de las funciones pueden ejecutarse desde la pantalla HOME (inicio).

1 Pulse el botón HOME.

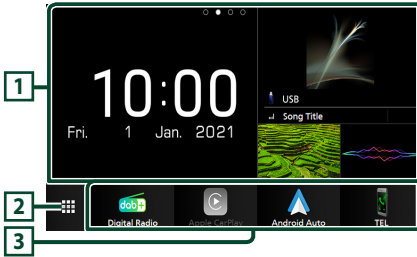

- 1 • Widget
 - Puede cambiar de widget pasando el dedo hacia la izquierda o derecha en la zona de widget.
 - Toque el widget para visualizar la pantalla detallada.
- 2 • Muestra la pantalla de selección de fuente.
- 3 • Iconos de acceso directo a la fuente de reproducción

Descripción de la pantalla de selección de fuente

Puede visualizar iconos de todas las fuentes de reproducción y opciones en la pantalla de selección de fuente.

1 Pulse el botón HOME.

➤ Aparece la pantalla INICIO.

2 Toque

Desde la pantalla puede seleccionar las siguientes fuentes y funciones.

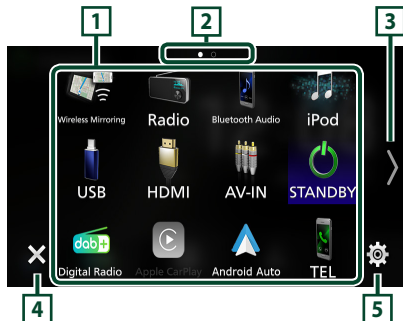

- 1 • Cambia las fuentes de reproducción.

- 2 • Indicación de página *1
- 3 • Cambia páginas. (Toque /).
- 4 • Regresa a la pantalla anterior.
- 5 • Muestra la pantalla Menú de configuración.

*1 Esto se muestra cuando los iconos se colocan en varias páginas.

Menú emergente

1 Pulse el botón MENU.

➤ Aparece el menú emergente.

2 Toque para visualizar el menú emergente.

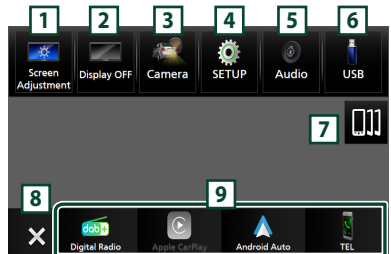

El contenido del menú es el siguiente.

- 1 • Muestra la pantalla Ajuste de pantalla.
- 2 • Apaga la pantalla.
- 3 • Muestra la pantalla de vista de cámara.
- 4 • Muestra la pantalla Menú de configuración.
- 5 • Muestra la pantalla Audio.
- 6 • Muestra la pantalla de control de la fuente actual. La forma del icono varía en función de la fuente. Este icono es para la fuente USB.
- 7 • Muestra la pantalla Lista de dispositivos. **(P.90)**
- 8 • Cierre el menú emergente.
- 9 • Iconos de fuente de acceso directo.

Radio

Para escuchar la fuente de radio, toque el icono **Radio** en la pantalla de selección de fuente. (P.87)



1 Pantalla de información

- Muestra información sobre la emisora actual: Frecuencia
Presintonía#: Número de presintonía

2 Modo de búsqueda

Toque para cambiar al modo de búsqueda en la siguiente secuencia: **AUTO1**, **AUTO2**, **MANUAL**.

- **AUTO1**: Sintoniza automáticamente una emisora con buena recepción.
- **AUTO2**: Sintoniza las emisoras memorizadas una después de la otra.
- **MANUAL**: Cambia a la frecuencia siguiente manualmente.

3 Teclas de operación

- **◀ ▶**: Sintoniza una emisora. El método de cambio de frecuencia puede modificarse (consulte **2** Modo de búsqueda).

4 Lista de preselección

- Tocar **◀/▶** le permite cambiar el tamaño de la pantalla.
- Restaura la emisora memorizada.
- Si se toca durante 2 segundos, almacena en la memoria la emisora que está siendo actualmente recibida.

5 Panel de funciones

Toque el lado izquierdo de la pantalla para mostrar el panel de funciones. Toque de nuevo para cerrar el panel.

- **TI** (solo FM): Selecciona el modo de información del tráfico.
- **SETUP** (FM solamente): Muestra la pantalla CONFIGURACIÓN de la Radio.
- **AME**: Preajusta emisoras automáticamente.
- **PTY** (FM solamente): Busca un programa por tipo de programa.
- **MONO** (FM solamente): Selecciona el modo de recepción monoaural.

- **LO.S** (FM solamente): Activa o desactiva la función de búsqueda local.

6 Teclas de banda

Cambia las bandas (entre FM y AM).

Memoria automática

Puede almacenar automáticamente en la memoria las emisoras con buena recepción.

- 1 Toque la tecla de la banda deseada (**FM/AM**).
- 2 Toque **▶** en el lado izquierdo de la pantalla.
Toque **AME**.
- 3 Toque **Yes**.
▶ Se inicia la memoria automática.

Radio digital

Para escuchar la fuente de Radio Digital, toque el icono **Digital Radio** en la pantalla de selección de fuente. (P.87)



1 Pantalla de información

- Muestra información sobre la emisora actual: Nombre del servicio
- Toque para alternar entre las pantallas Control e Información.



2 Modo de búsqueda

Toque para cambiar a los modos de búsqueda en la siguiente secuencia: **AUTO1**, **AUTO2**, **MANUAL**.

- **AUTO1**: Sintoniza automáticamente un conjunto con buena recepción.
- **AUTO2**: Sintoniza los conjuntos memorizados uno después de otro.
- **MANUAL**: Cambia al conjunto siguiente manualmente.

3 Teclas de operación

- **Q** : Muestra la pantalla Lista de servicios.
- **◀ ▶** : Sintoniza un conjunto, un servicio y un componente. El cambio del modo de búsqueda puede modificarse (consulte **2** Modo de búsqueda).

4 Lista de preselección

- Tocar **⏏** le permite cambiar el tamaño de la pantalla.
- Restaura el servicio memorizado.
- Si se toca durante 2 segundos, almacena en la memoria el servicio que está siendo actualmente recibido.

5 Panel de funciones

Toque el lado izquierdo de la pantalla para mostrar el panel de funciones. Toque de nuevo para cerrar el panel.

- **TI** : Selección de el modo de información del tráfico.
- **SETUP** : Muestra la pantalla Configuración de la Radio Digital.
- **PTY** : Busca un programa por tipo de programa.
- **DLS** : Visualizar la pantalla Dynamic Label Segment (segmento de etiqueta dinámica).

USB/iPod/iPhone

Conexión de un dispositivo USB/iPod/iPhone

1 Conecte el dispositivo USB a través del terminal USB. (P.98)

Conecte su iPod/iPhone mediante el terminal USB siguiendo los métodos descritos a continuación. (P.98)

- Conéctelo usando el KCA-iP103 (accesorio opcional) y el adaptador USB.
- Conéctelo utilizando el cable USB-C a Lightning (se vende por separado).

2 Pulse el botón HOME.

3 Toque **⏏**.

4 Toque **USB** o **iPod**. (P.87)

Desconecte el dispositivo USB/iPod/iPhone

1 Pulse el botón HOME.

2 Toque una fuente distinta a **USB**.

3 Desconecte el dispositivo USB/iPod/iPhone.

Funcionamiento básico

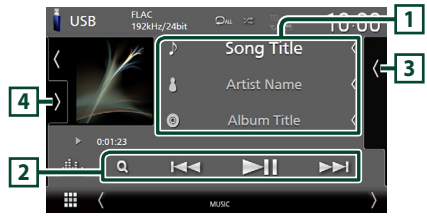

1 Información de pista

- Muestra la información en el archivo actual.

2 Teclas de operación

- **Q** : Busca una pista/un archivo.
- **◀ ▶** : Busca la pista o archivo anterior/siguiente.
- **▶▶** : Inicia la reproducción o hace una pausa.

3 Lista de contenido

- Toque el lado derecho de la pantalla para visualizar la lista de contenidos. Toque de nuevo para cerrar la lista.
- Muestra la lista de reproducción. Cuando toque el nombre de un archivo/pista en la lista, la reproducción se inicia.

4 Panel de funciones (solo USB)

Toque el lado izquierdo de la pantalla para mostrar el panel de funciones. Toque de nuevo para cerrar el panel.

- **[-] [+]** : Busca la carpeta anterior/siguiente.

Pantalla de vídeo (solo USB)



5 Zona de búsqueda de archivos (solo archivos de vídeo)

Toque para buscar el archivo siguiente/anterior.

6 Zona de visualización de teclas (solo archivos de vídeo)

Toque para visualizar la pantalla de control.

Control de Bluetooth

Operaciones de búsqueda

Puede buscar archivos de música o vídeo realizando las siguientes operaciones.

1 Toque **Q**.

2 Toque **▼**.



3 Seleccione un tipo de lista.

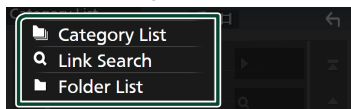

4 Seleccione si desea realizar la búsqueda de archivos de audio  o archivos de vídeo . (solo USB)

5 Toque la categoría deseada.

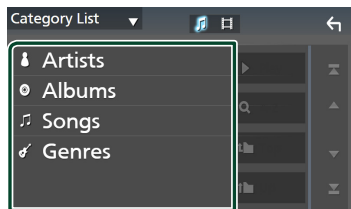

► Aparece la lista correspondiente a su selección.

6 Toque para seleccionar el elemento que desee de la lista. Repita este paso hasta encontrar el archivo que busca.

Control de Bluetooth

Usar la función Bluetooth le permite usar diversas funciones, como escuchar el archivo de audio y realizar/recibir llamadas.

Registre el dispositivo Bluetooth

Es necesario registrar el dispositivo de audio o el teléfono inteligente/teléfono móvil Bluetooth en esta unidad antes de usar la función Bluetooth.

Puede registrar hasta 10 dispositivos Bluetooth.

NOTA

- Pueden registrarse hasta 10 dispositivos Bluetooth. Si intenta registrar 11 dispositivos Bluetooth, el dispositivo Bluetooth conectado en la fecha más temprana será eliminado y reemplazado por el número 11.

1 Pulse el botón **MENU**.

► Aparece el menú emergente.

2 Toque **SETUP**.

► Aparece la pantalla SETUP Menu.

3 Toque **Connection**.

► Aparece la pantalla CONFIGURACIÓN de la conexión.

4 Toque **Device List** en la pantalla Configuración de conexión.

5 Toque **+[]** en la pantalla Lista de dispositivos.



► Aparecerá el cuadro de diálogo de espera de emparejamiento Bluetooth.

6 Busque la unidad ("DMX****") en su teléfono inteligente/móvil.

Complete los pasos 6 a 8 en 30 segundos.

7 Accione su teléfono inteligente/móvil en conformidad con los mensajes visualizados.

● Confirme la solicitud en el teléfono inteligente/móvil.

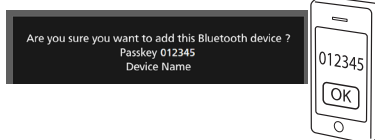

● Introduzca el código PIN en su teléfono inteligente/móvil.

El código PIN está configurado como "0000" de forma predeterminada.

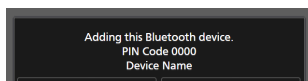

8 Toque **Yes**.





Uso de la unidad de manos libres

Puede usar la función de teléfono conectando un teléfono Bluetooth a esta unidad.

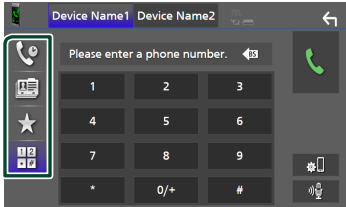

Haga una llamada

- 1 Pulse el botón **HOME**.
- 2 Toque .
- 3 Toque **TEL**.
 - Aparece la pantalla Manos libres.
- 4 Seleccione un método de marcación.



- : Llamar usando los registros de llamada almacenados
- : Llamar usando la agenda telefónica
- : Llamar usando el número preseleccionado
- : Llamar introduciendo un número telefónico

Llamar introduciendo un número telefónico



- 1 Toque .
- 2 Introducir un número de teléfono con las teclas numéricas.
- 3 Toque .

Llamar usando datos de llamada almacenados

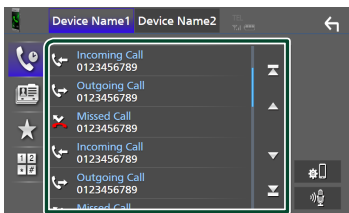
- 1 Toque .
- 2 Seleccione el número de teléfono de la lista.



Llamar usando la agenda telefónica

- 1 Toque .
- 2 Toque .
- 3 Seleccione la inicial.
 - Los caracteres que no correspondan a ningún nombre no aparecen.
- 4 Seleccione en la lista la persona a la que desea llamar.

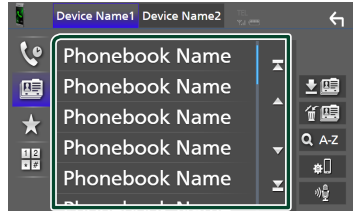



- 5 Seleccione el número de teléfono de la lista.

Llamar usando el número preseleccionado

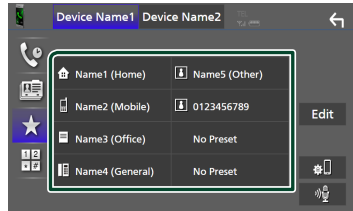
- 1 Toque .
- 2 Toque el nombre o número de teléfono.



Reciba una llamada

- 1 Toque  para contestar una llamada telefónica o  para rechazarla.

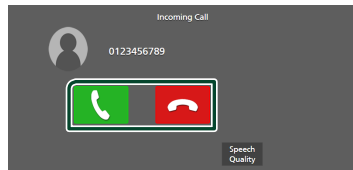

Para finalizar una llamada

- 1 Mientras habla, toque .

Conexión/Instalación

Esta sección es para el instalador profesional. Por razones de seguridad, deje el cableado y el montaje a profesionales. Consulte al distribuidor de audio del automóvil.

Antes de la instalación

Antes de la instalación de esta unidad, tenga en cuenta las precauciones siguientes.

▲ADVERTENCIAS

- Si conecta el cable de encendido (rojo) y el cable de la batería (amarillo) al chasis del automóvil (tierra), podría producir un cortocircuito y esto, a su vez, un incendio. Conecte siempre esos cables a la fuente de alimentación que pasa por la caja de fusibles.
- No corte el fusible del cable de ignición (rojo) y el cable de la batería (amarillo). El suministro de energía debe conectarse a los cables por medio del fusible.

▲PRECAUCIÓN

- Instale esta unidad en la consola de su vehículo. No toque la parte metálica de esta unidad durante e inmediatamente después del uso de la unidad. Las partes metálicas, tales como el dissipador de calor o la carcasa, pueden estar muy calientes.

NOTA

- La instalación y el cableado de este producto requieren habilidad y experiencia. Para mayor seguridad, deje el trabajo de montaje y cableado en manos de profesionales.
- Asegúrese de utilizar para la unidad una fuente de alimentación de 12 V CC con conexión a tierra negativa.
- No instale la unidad en un sitio expuesto a la luz directa del sol, o excesivamente húmedo o caluroso. Además deberá evitar sitios con mucho polvo o con posibilidad de salpicaduras de agua.
- No utilice sus propios tornillos. Utilice solo los tornillos suministrados. El uso de tornillos diferentes podría causar daños en la unidad.
- Si la alimentación no se enciende (se visualiza "There is an error in the speaker wiring. Please check the connections." (Hay un error en el cableado del altavoz. Por favor, compruebe las conexiones)), puede que el cable del altavoz haya sufrido un cortocircuito o que haya tocado el chasis del vehículo y se haya activado la función de protección. Por lo tanto, el cable del altavoz debe ser revisado.

- Si el encendido de su automóvil no está provisto de la posición ACC, conecte los cables de encendido a una fuente de alimentación que pueda conectarse y desconectarse con la llave de encendido. Si conecta el cable de encendido a una fuente de alimentación con un suministro de voltaje constante, como con los cables de la batería, la batería puede agotarse.
- Si la consola tiene una tapa, asegúrese de instalar la unidad de forma que el panel frontal no golpee la tapa al abrirse o cerrarse.
- Si se funden los fusibles, asegúrese primero de que los cables no están en contacto pues pueden ocasionar un cortocircuito, luego reemplace el fusible dañado por uno nuevo que tenga la misma potencia de servicio.
- Aísle los cables no conectados con una cinta de vinilo u otro material similar. Para evitar cortocircuitos, no retire las tapas de los extremos de los cables o terminales no conectados.
- Conecte los cables de los altavoces a cada uno de los terminales correspondientes. La unidad se puede dañar o no funcionar si comparte los cables \ominus o los conecta a tierra a cualquier parte metálica del vehículo.
- Si se han conectado solamente dos altavoces al sistema, enchufe los conectores a ambos terminales de salida delanteros o a ambos terminales de salida traseros (es decir, no mezcle terminales delanteros y traseros). Por ejemplo, si conecta el conector \oplus del altavoz izquierdo a un terminal de salida delantero, no conecte el conector \ominus a un terminal de salida trasero.
- Después de instalar la unidad, compruebe que las luces de freno, las luces intermitentes, el limpiaparabrisas, etc. funcionan satisfactoriamente.
- Esta unidad cuenta con un ventilador de refrigeración para reducir la temperatura interna. No monte la unidad en un lugar en el que el ventilador de refrigeración de la unidad pueda quedar obstruido. Si estas aberturas quedan bloqueadas, la refrigeración no se producirá, aumentando la temperatura interna y provocando averías.

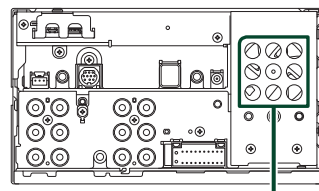

Ventilador de refrigeración

- Monte la unidad de modo que el ángulo de montaje sea de 30° o menos.
- No conecte nada al terminal impreso con "NC". "NC" significa "Non Connection" o "No Connecting". Si se suministran otras señales al terminal, es posible que la unidad no funcione correctamente.
- No presione con fuerza la superficie del panel al instalar la unidad en el vehículo. De lo contrario, pueden producirse marcas, daños o fallos.
- La recepción podría ser baja si existen objetos metálicos cerca de la antena Bluetooth/Wi-Fi.

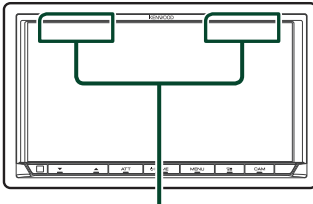

Unidad de antena Bluetooth/Wi-Fi

Accesorios suministrados para la instalación

① x1	⑤ x2
② x1	⑥ x1
③ x1	⑦ x1
④ x1	⑧ x1

Procedimiento de instalación

- 1) Para evitar cortocircuitos, retire la llave del encendido y desconecte el terminal ⊖ de la batería.
- 2) Realice de forma adecuada las conexiones de los cables de entrada y salida para cada unidad.
- 3) Conecte el cable al mazo de conductores.

- 4) Conecte el conector ISO al mazo de cables.
- 5) Conecte el mazo de cables a la unidad.
- 6) Instale la unidad en el automóvil.
- 7) Conecte nuevamente el terminal ⊖ de la batería.
- 8) Realice la configuración inicial.
Consulte **Configuración inicial (P.8)** en el Manual de instrucciones.

Instalación de la unidad

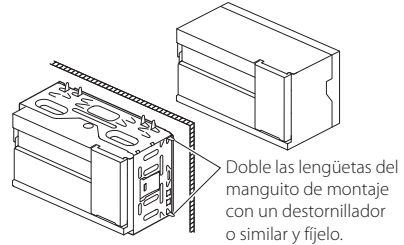

NOTA

- Asegúrese de que la unidad esté firmemente instalada en su lugar. Si la unidad está en una posición inestable, es posible que no funcione correctamente (por ejemplo, el sonido puede interrumpirse).

Placa

- 1) Conecte el accesorio ⑥ a la unidad.

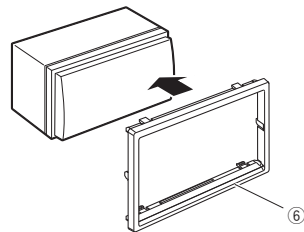

Antena GPS

La antena GPS está instalada dentro del vehículo. Debe instalarse lo más horizontalmente posible para permitir una fácil recepción de las señales de satélite GPS.

Para montar la antena GPS en el interior del vehículo:

- 1) Limpie el salpicadero o la superficie en cuestión.
- 2) Extraiga el separador de la placa metálica (accesorio ⑧).
- 3) Presione con fuerza la placa metálica (accesorio ⑧) sobre el salpicadero o cualquier otra superficie de montaje. Si fuera necesario, puede doblar la placa metálica (accesorio ⑧) para adaptarla a una superficie curva.
- 4) Retire el separador de la antena del GPS (accesorio ⑦) y pégue la antena a la placa de metal (accesorio ⑧).

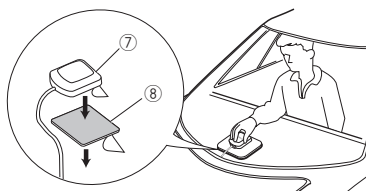

NOTA

- Utilice la antena de GPS suministrada. Usar una antena de GPS distinta de la suministrada podría causar una disminución en la precisión de posicionamiento.
- Dependiendo del vehículo, la recepción de la señal GPS podría no ser posible con una instalación en el interior.
- Por favor, instale esta antena GPS en una zona alejada de cualquier otra antena que se use con radios BC o televisiones por satélite.
- La antena GPS debería instalarse en una posición separada al menos 12 pulgadas (30 cm) del teléfono inteligente/teléfono móvil u otras antenas transmisoras. Las señales del satélite GPS podrían interferir con estos tipos de comunicación.
- Pintar la antena GPS con pintura (metálica) podría causar una disminución en su rendimiento.

Unidad de micrófono

- 1) Compruebe la posición de instalación del micrófono (accesorio ④).
- 2) Limpie la superficie de instalación.
- 3) Extraiga el separador del micrófono (accesorio ④) y fije el micrófono en la posición indicada más abajo.
- 4) Conecte el cable del micrófono a la unidad de forma segura en varias posiciones mediante cinta u otro método.
- 5) Ajuste la dirección del micrófono (accesorio ④) hacia el conductor.

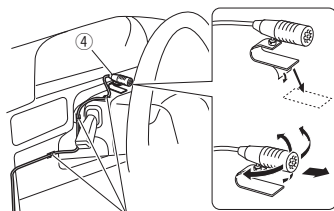

Fije un cable con una cinta adhesiva de uso comercial.

Desmontaje de la placa embellecedora

- 1) Enganche los pasadores de la llave de extracción (accesorio ⑤) y retire los dos bloques del nivel inferior. Baje la moldura embellecedora (accesorio ⑥) y tire de ella hacia delante tal y como se muestra en la figura.

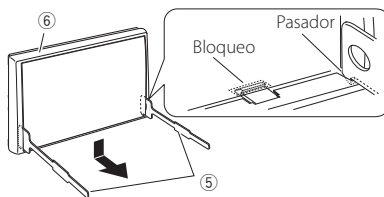

NOTA

- El marco puede extraerse desde el lado superior del mismo modo.

- 2) Después de extraer la parte inferior, libere de la misma manera los dos lugares del lado superior.

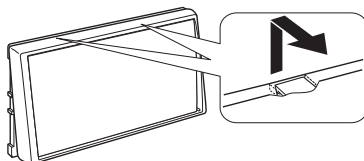

Desmontaje de la unidad

- 1) Retire la placa de montaje. (P.94)
- 2) Introduzca las dos llaves de extracción (accesorio ⑤) profundamente en las ranuras de cada lado, tal y como se muestra.

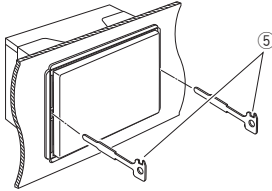

- 3) Mueva la llave de extracción hacia abajo y extraiga la unidad hasta la mitad mientras presiona hacia dentro.

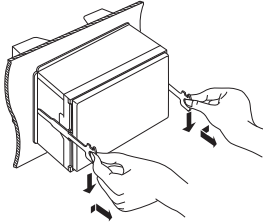

NOTA

- Tenga cuidado de no hacerse daño con los pasadores de bloqueo de la llave de extracción.

- 4) Termine de sacar la unidad con las manos, prestando atención para no dejarla caer.

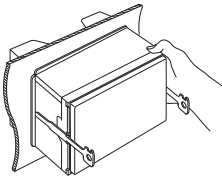

Guía de funciones de los conectores del mazo de conductores (accesorio ①)

Patilla	Color y función	
A-4	Amarillo	Batería
A-5	Azul/Blanco [2]	Control de alimentación
A-6	Naranja/blanco	Atenuación de la iluminación
A-7	Rojo	Encendido (ACC)
A-8	Negro	Conexión a tierra (masa)
B-1/ B-2	Púrpura (+) / Púrpura/Negro (-)	Trasero derecho
B-3/ B-4	Gris (+) / Gris/Negro (-)	Delantero derecho
B-5/ B-6	Blanco (+) / Blanco/Negro (-)	Delantero izquierdo
B-7/ B-8	Verde (+) / Verde/Negro (-)	Trasero izquierdo

Para obtener más información, consulte **Conexión de los cables a los terminales (P.96)**.

*Impedancia del altavoz: 4-8 Ω

[1] [2]: El cable azul/blanco proporciona dos cables, [1] y

[2]. Salida total del cable azul/blanco ([1] + [2]):
12 V \approx 350 mA

AVISO para la conexión del conector ISO

La disposición de las patillas de los conectores ISO depende del tipo de vehículo. Asegúrese de efectuar las conexiones de manera apropiada para evitar que se dañe la unidad. El ajuste de fábrica para la conexión del mazo de conductores se describe más abajo en (1). Si las patillas del conector ISO están dispuestas tal como se describe en (2), efectúe la conexión de la manera indicada en la ilustración. Asegúrese de volver a conectar el cable como se indica en (2) a continuación para instalar la unidad en vehículos Volkswagen, etc.

(1): Ajuste predeterminado

La patilla A-7 (roja) del conector ISO del vehículo está interconectada con el encendido, mientras que la patilla A-4 (amarilla) está conectada a la fuente de alimentación constante.

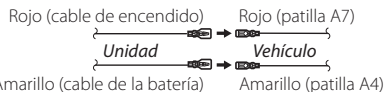

(2)

La patilla roja (A-7) del conector ISO del vehículo está conectada a la fuente de alimentación constante, mientras que la patilla amarilla (A-4) está interconectada con el encendido.

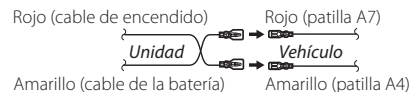

Conexión de los cables a los terminales

Otro cable: Sin usar.

- A:** Negro (cable de toma de tierra)
- B:** Amarillo (cable de la batería)
- C:** Rojo (cable de encendido)

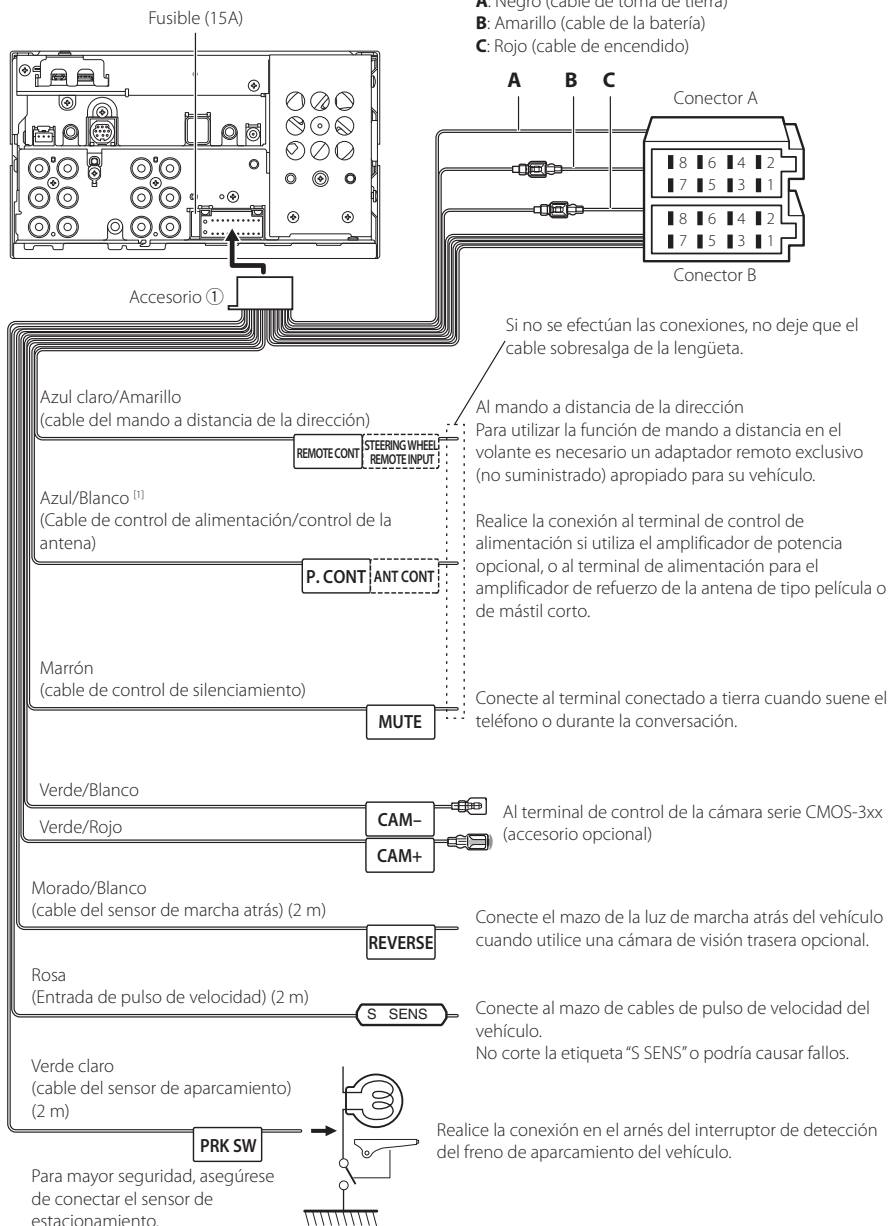

[1] [2]: El cable azul/blanco proporciona dos cables, [1] y [2]. Salida total del cable azul/blanco ([1] + [2]): 12 V \equiv 350 mA

Configuración del sistema de altavoces de 3 vías

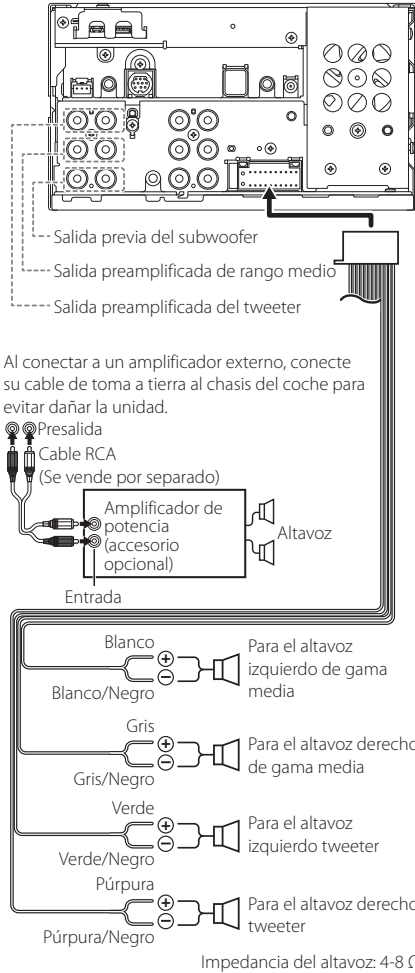

NOTA

- Para más información sobre la configuración del sistema de altavoces, consulte **Configuración del sistema de altavoces de 3 vías (P.62)** en el Manual de instrucciones.
- Para la configuración del altavoz y del cruce, consulte **Configuración del altavoz/transición (P.63)** en el Manual de instrucciones.
- Para más información sobre cómo conectar los cables de los altavoces a terminales que no sean los terminales para altavoz y los terminales de salida previa, consulte **Conexión del sistema y componentes externos (P.97)** y **Conexión de los cables a los terminales (P.96)**.

Conexión del sistema y componentes externos

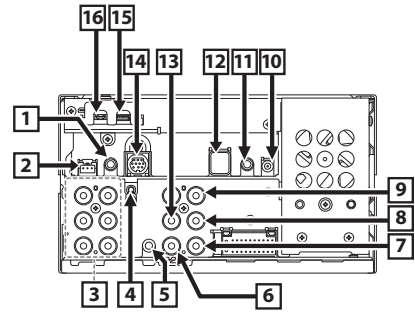

- | | |
|----------|---|
| 1 | Accesorio (4): Micrófono
 |
| 2 | Interfaz de cámara de salpicadero
Conecte una cámara de salpicadero DRV-N520 (accesorio opcional). (P.99) |
| 3 | Al conectar a un amplificador externo, conecte su cable de toma a tierra al chasis del coche para evitar dañar la unidad.

<div style="border: 1px dashed black; padding: 5px; margin: 5px 0;"> <p>Salida previa de audio trasera (izquierda: blanca, derecha: roja)</p> <p>Salida previa de audio delantera (izquierda: blanca, derecha: roja)</p> <p>Salida previa de subwoofer (izquierda: blanca, derecha: roja)</p> </div> |
| 4 | Entrada de la antena FM/AM
 |
| 5 | Entrada AV-IN (para audio) (miniconector de Ø3,5) |
| 6 | Entrada VIDEO (amarillo)
Conecte un cable RCA (se vende por separado) al terminal de entrada VIDEO para utilizar la entrada de la cámara de visión AV-IN (para visión) o lateral (izquierda o derecha). Para obtener más información, consulte Para configurar los ajustes de asignación de la cámara (P.53) en el Manual de instrucciones. |
| 7 | Entrada de la cámara de visión delantera/cámara de salpicadero (amarilla). Consulte Para configurar los ajustes de asignación de la cámara (P.53) en el Manual de instrucciones. |
| 8 | Entrada de la cámara de visión trasera (Amarillo) |

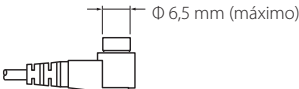
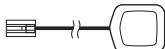
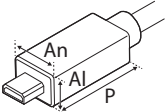
9	<p>Entrada de la cámara de vista en 3.ª persona (amarillo) Consulte Para configurar los ajustes de asignación de la cámara (P.53) en el Manual de instrucciones.</p>
10	<p>Antena de la Radio Digital CX-DAB1 (accesorio opcional)</p> <p>⚠ Se recomienda el uso de un CX-DAB1 (accesorio opcional) como antena de la Radio Digital. Si se utiliza una antena de la Radio Digital disponible en el mercado, el diámetro del conector SMB debe ser como máximo de Φ 6,5 mm.</p>  <p style="text-align: center;">Φ 6,5 mm (máximo)</p>
11	<p>Conecte al arnés remoto de la dirección del vehículo. Consulte a su distribuidor KENWOOD para obtener más detalles.</p>
12	<p>Accesorio ⑦: Antena GPS Utilice la antena de GPS suministrada. Usar una antena de GPS distinta de la suministrada podría causar una disminución en la precisión de posicionamiento.</p> 
13	Salida de vídeo (Amarillo)
14	V/F externo
15	Terminal USB (USB de tipo C*)
16	<p>Entrada HDMI (tipo D) Conecte un KCA-HD200 (accesorio opcional) al terminal de entrada HDMI.</p>  <p>An: 11,1 mm o menos Al: 7,7 mm o menos P: 21,5 mm o menos</p>

Instalación/extracción del soporte de fijación

Cuando conecte el cable al terminal HDMI y al terminal USB, retire la fijación. Tras conectar el cable, vuelva a colocar la fijación.

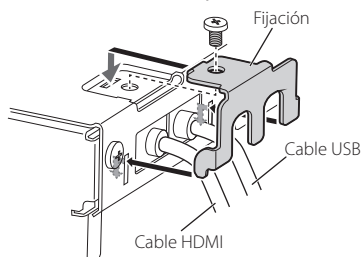

Conexión de un dispositivo USB

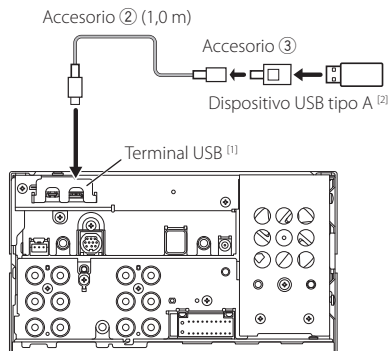

[1] Corriente de alimentación máxima USB: CC 5 V \equiv 3,0 A

[2] Vendida por separado

Conexión de un iPod/iPhone

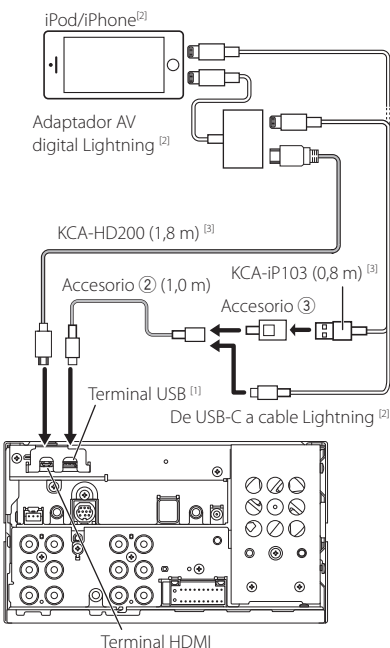

[1] Corriente de alimentación máxima USB: CC 5 V \equiv 3,0 A

[2] Vendida por separado

[3] Accesorio opcional

Conexión de un teléfono inteligente Android™

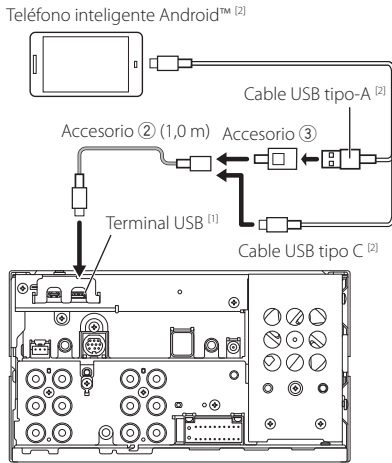

^[1] Corriente de alimentación máxima USB: CC 5 V \pm 3,0 A

^[2] Vendida por separado

Conexión de la cámara

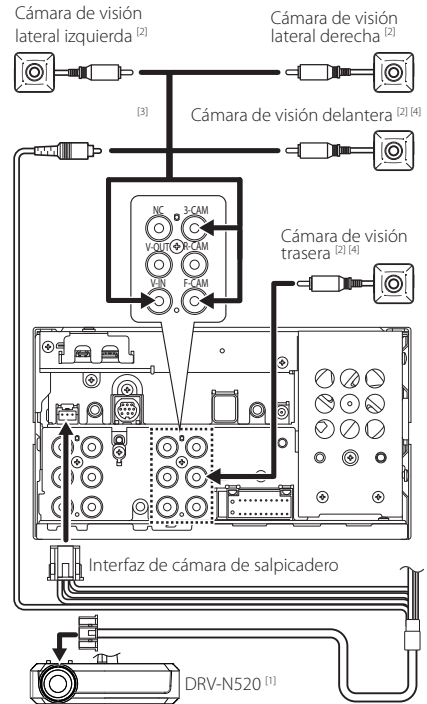

^[1] Accesorio opcional

^[2] Vendida por separado

^[3] Se pueden conectar un máximo de 3 cámaras de cámara de salpicadero, cámara de visión delantera, cámara de visión lateral izquierda y cámara de visión lateral derecha. Si desea más información, consulte **Para configurar los ajustes de asignación de la cámara (P.53)** en el Manual de instrucciones.

^[4] Serie CMOS-3xx (accesorio opcional) o cámara comercialmente disponible.

Índice

Antes de Utilizar	100
Acerca do Guia de início rápido.....	100
Precauções	100
Como ler este manual	101
Operação no ecrã táctil	101
Nota para especificações	101
Operações Básicas	102
Funções dos botões no painel frontal.....	102
Ligar a unidade	102
Definições de data e relógio.....	102
Ecrã HOME.....	103
Menu pop-up	103
Rádio	104
Rádio Digital	104
USB/iPod/iPhone	105
Controlo do Bluetooth	106
Registar o dispositivo Bluetooth.....	106
Utilizar a Unidade Mãos-livres.....	107
Conexão/Instalação	108
Antes da instalação	108
Instalar a unidade	109

Antes de Utilizar

Acerca do Guia de início rápido

- Este Guia de Início Rápido explica as funções básicas desta unidade. Para obter informações sobre funções não descritas neste Guia, consulte o Manual de instruções no seguinte website:
<https://www.kenwood.com/cs/ce/>



- O manual de instruções está sujeito a alterações para modificação de especificações e outras. Assegure-se de que transfere a última versão do Manual de instruções para sua referência.

Precauções

▲ AVISOS

■ Para evitar lesões ou um incêndio, tome as seguintes precauções:

- Para evitar um curto-circuito, nunca coloque nem deixe objetos metálicos (como moedas ou ferramentas metálicas) dentro da unidade.
- Não veja nem fixe os olhos no visor da unidade quando está a conduzir por longos períodos.
- Se aparecerem problemas durante a instalação, consulte o seu concessionário KENWOOD.

■ Precauções de utilização desta unidade

- Quando comprar acessórios opcionais, confirme junto do representante KENWOOD que eles funcionam com o seu modelo e na sua zona.
- Pode seleccionar um idioma para a apresentação de menus, etiquetas de ficheiros áudio, etc. Consulte a secção **Configuração da Interface do Utilizador (P.57)** no Manual de instruções.
- A função Radio Data System (Sistema de Dados de Rádio) não funciona nas áreas onde o serviço não é suportado por nenhuma estação de difusão.

■ Proteger o monitor

- Para proteger o monitor de danos, não opere o monitor utilizando uma esferográfica ou um objeto semelhante com ponta afiada.

■ Limpar a unidade

- Se o painel frontal da unidade estiver manchado, limpe-o com um pano macio e seco como um pano com sílicio. Se o painel frontal estiver muito manchado, limpe-o com um pano humedecido com detergente neutro e, de seguida, limpe-o com um pano seco.

NOTA

- Aplicar um spray de limpeza diretamente na unidade pode danificar as partes mecânicas. Limpar o painel frontal com um pano que não seja macio ou usando um líquido volátil, como diluente ou álcool, pode riscar a superfície ou apagar a impressão.

Obter sinal GPS

Quando ligar o aparelho pela primeira vez, tem que esperar enquanto o sistema adquire os sinais de satélite. Este processo poderá levar vários minutos. Certifique-se que o veículo está no exterior, numa área aberta, longe de edifícios altos e árvores altas para que a aquisição seja mais rápida.

Depois do sistema adquirir os sinais de satélite pela primeira vez, irá adquiri-los cada vez mais rapidamente nas vezes seguintes.

Sobre o GLONASS

Este aparelho utiliza o GLONASS (Sistema de Navegação Global por Satélite) para além do GPS.

A combinação de GPS e GLONASS pode tornar a precisão de posicionamento melhor do que ao usar apenas o GPS.

Precaução para Utilizadores de Smartphones

A execução simultânea de várias aplicações no seu smartphone enquanto partilha o ecrã coloca uma grande exigência sobre o microprocessador do telefone, afetando potencialmente a comunicação e o desempenho.

Para obter os melhores resultados enquanto emparelha com o seu recetor Kenwood, certifique-se de que encerra todas as aplicações não utilizadas.

Como ler este manual

Os ecrãs e painéis mostrados neste manual são exemplos utilizados para fornecer explicações claras sobre as operações.

Por esta razão, poderão ser diferentes dos ecrãs e dos painéis reais, ou alguns padrões de apresentação poderão ser diferentes dos reais.

Idioma de Apresentação: É utilizado o inglês para o propósito de explicação. Pode seleccionar o idioma de apresentação a partir do menu **SETUP**. Consulte a secção **Configuração da Interface do Utilizador (P.57)** no Manual de instruções.



Este símbolo no produto significa que existem importantes instruções de funcionamento e manutenção neste manual. Certifique-se de que lê atentamente as instruções neste manual.

Operação no ecrã táctil

Para realizar as operações no ecrã, precisa de tocar, tocar e segurar, arrastar ou deslizar rapidamente para seleccionar um item, visualizar um ecrã de menu de definição ou mudar páginas.

● Tocar

Toque gentilmente no ecrã para seleccionar um item no ecrã.

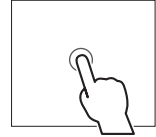

● Tocar e segurar

Toque no ecrã e mantenha o dedo em posição até que a visualização mude ou até que apareça uma mensagem.

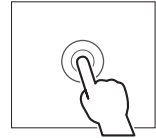

● Deslizar rapidamente

Deslize rapidamente o dedo para a esquerda ou direita no ecrã para mudar a página.



Pode percorrer uma lista deslizando rapidamente o ecrã para cima/baixo.

● Deslizar

Deslize o dedo para cima ou para baixo no ecrã para deslocar o ecrã.

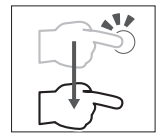

Nota para especificações

■ Secção Bluetooth

Frequência

: 2,402 – 2,480 GHz

Alimentação de saída

: +4 dBm (MÁX), Classe de potência 2

■ Geral

Tensão de operação

: Bateria de carro de 12 V CC

Impedância de altifalante

: 4 – 8 Ω

Operações Básicas

Funções dos botões no painel frontal

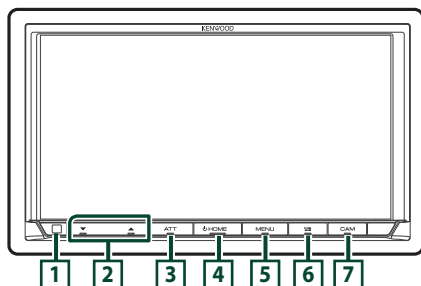

NOTA

• Os painéis mostrados neste manual são exemplos utilizados para dar uma explicação clara sobre operações. Por esta razão, poderão ser diferentes dos painéis reais.

Nome	Ação
1 Sensor Remoto	• Recebe o sinal do controlo remoto.
2 ▼, ▲ (Volume)	• Ajusta o volume. O volume vai até 15 quando premir ▲ continuamente.
3 ATT	• Liga/desliga a atenuação do volume.
4 HOME	• Apresenta o ecrã inicial (P.103). • Se pressionado durante 1 segundo, desliga a alimentação. • Quando a alimentação está desligada, liga a alimentação.
5 MENU	• Apresenta o ecrã do menu popup. • Manter premido desliga o ecrã.
6	• Exibe o ecrã de APP (Apple CarPlay/Android Auto/ Espelhamento Sem Fios). • Ao manter premido, mostra o ecrã de Reconhecimento de Voz. • Quando nem o Apple CarPlay, nem o Android Auto, nem o telefone mãos-livres Bluetooth estão conectados, manter pressionada exibe a caixa de diálogo de espera de emparelhamento Bluetooth.

Nome	Ação
7 CAM	• Liga/desliga a apresentação da visualização da câmara. Consulte Visualizar o ecrã da câmara (P.52) no Manual de instruções.

Ligar a unidade

1 Pressione o botão HOME.



➤ A unidade está ligada.

● Para desligar a unidade

1 Pressione o botão HOME durante 1 segundo.

Definições de data e relógio

1 Pressione o botão MENU.

➤ O menu pop-up aparece.

2 Toque em SETUP.

➤ É apresentado o ecrã de menu SETUP (Conf).

3 Toque em User Interface.

➤ É apresentado o ecrã User Interface (Interface de utilizador).

4 Defina cada item da seguinte forma.

Percorra a página para visualizar itens escondidos.

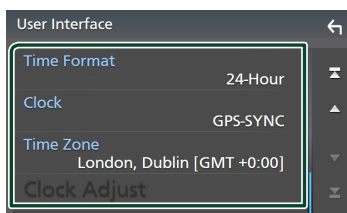

■ Time Format

Selecione o formato de apresentação da hora.

12-Hour / 24-Hour (predefinição)

■ Clock

GPS-SYNC (padrão): Sincroniza a hora do relógio com o GPS.

Manual: Acerte o relógio manualmente.

■ Time Zone

Selecione o fuso horário.

Ecrã HOME

A maioria das funções pode ser realizada no ecrã HOME.

1 Pressione o botão HOME.

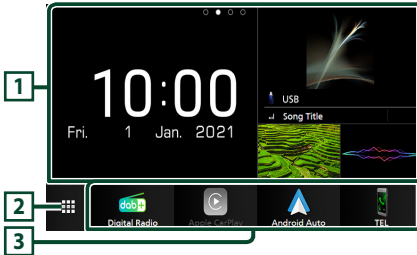

- 1 • Widget
 - Pode mudar a widget deslizando o dedo rapidamente para a esquerda ou direita na área da widget.
 - Toque no widget para exibir o ecrã detalhado.
- 2 • Apresenta o ecrã de seleção de fonte.
- 3 • Ícones de atalho de fonte de reprodução

Descrição do ecrã de seleção de fontes

Pode visualizar os ícones de todas as fontes de reprodução e opções no ecrã de seleção de fonte.

1 Pressione o botão HOME.

➤ Aparece o ecrã HOME.

2 Toque em .

A partir do ecrã, pode seleccionar as seguintes fontes e funções.

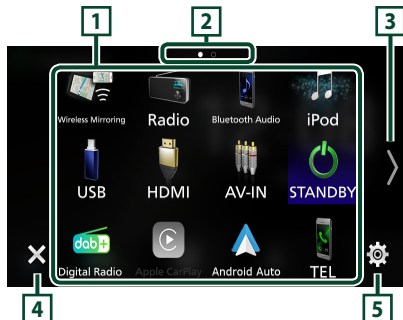

- 1 • Muda as fontes de reprodução.

- 2 • Indicação da página *1
- 3 • Muda páginas. (Toque em /)
Pode também mudar páginas deslizando o dedo rapidamente para a esquerda ou direita no ecrã. *1
- 4 • Regressa ao ecrã anterior.
- 5 • Apresenta o ecrã do menu de CONFIGURAÇÃO.

*1 Isto é exibido quando são colocados ícones entre várias páginas.

Menu pop-up

1 Pressione o botão MENU.

➤ O menu pop-up aparece.

2 Toque para exibir o menu rápido.

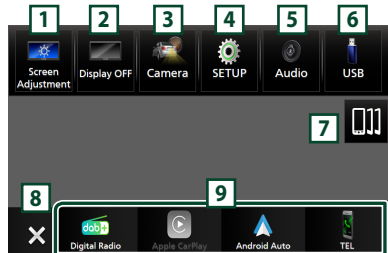

O conteúdo do menu é descrito em seguida.

- 1 • Exibe o ecrã do Ajuste de Ecrã.
- 2 • Desliga o ecrã.
- 3 • Apresenta o ecrã de vista da câmara.
- 4 • Apresenta o ecrã do menu de CONFIGURAÇÃO.
- 5 • Apresenta o ecrã de Áudio.
- 6 • Apresenta o ecrã de controlo da fonte atual. A função do ícone varia consoante a fonte. Este ícone é para a fonte USB.
- 7 • Exibe o ecrã da lista de dispositivos. **(P.106)**
- 8 • Feche o menu pop-up.
- 9 • Ícones de fontes de atalhos.

Rádio

Para ouvir a fonte de Rádio, toque no ícone **Rádio** no ecrã de seleção de fonte. (P. 103)

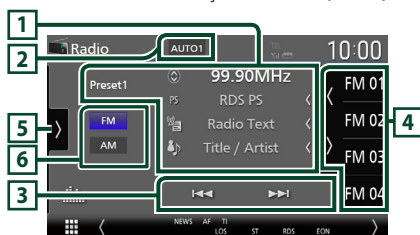

1 Visualização de informações

- Mostra a informação sobre a estação atual:
 Frequência
 Predefinição#: Número predefinido

2 Modo de busca

Toque para comutar o modo de busca na seguinte sequência: **AUTO1**, **AUTO2**, **MANUAL**.

- AUTO1**: Sintoniza automaticamente uma estação com boa receção.
- AUTO2**: Sintoniza as estações memorizadas uma após outra.
- MANUAL**: Comuta manualmente para a frequência seguinte.

3 Teclas de operação

- : Sintoniza a estação. O método de alteração de frequências pode ser modificado (consulte **2** Modo de busca).

4 Lista predefinida

- Toucher em / permite alterar o tamanho do ecrã.
- Chama a estação memorizada.
- Se tocar durante 2 segundos, guarda na memória a estação atual a ser recebida no momento.

5 Painel de funções

Toque no lado esquerdo do ecrã para exibir o painel de funções. Toque outra vez para fechar o painel.

- TI** (apenas FM): Seleciona o modo de informação de trânsito.
- SETUP** (apenas FM): Apresenta o ecrã CONFIGURAÇÃO de Rádio.
- AME**: Redefine estações automaticamente.
- PTY** (apenas FM): Procura um programa por tipo de programa.
- MONO** (apenas FM): Seleciona o Modo de receção monoaural.

- LO.S** (apenas FM): Liga e desliga a função de busca local.

6 Teclas de banda

Alterna as bandas (entre FM e AM).

■ Memória automática

Pode armazenar automaticamente estações com boa receção na memória.

- Toque na tecla da banda desejada (**FM / AM**).
- Toque em no lado esquerdo do ecrã. Toque em **AME**.
- Toque em **Yes**.
 > Iniciar a memória automática.

Rádio Digital

Para ouvir a fonte de Rádio digital, toque no ícone **Digital Radio** no ecrã de seleção de fonte. (P. 103)



1 Visualização de informações

- Mostra a informação sobre a estação atual:
 Nome de Serviço
- Toque para alternar entre o ecrã de Controlo e de Informação.



2 Modo de busca

Toque para mudar os modos de busca na seguinte sequência: **AUTO1**, **AUTO2**, **MANUAL**.

- AUTO1**: Sintoniza automaticamente um conjunto com boa receção.
- AUTO2**: Sintoniza os conjuntos memorizados um após outro.
- MANUAL**: Comuta manualmente para o conjunto seguinte.

3 Teclas de operação

- **Q** : Apresenta o ecrã de Lista de Serviço.
- **◀▶** : Sintoniza numa etiqueta em conjunto, serviço e componente. A alteração do modo de busca pode ser alterada (ver **2** Modo de busca).

4 Lista predefinida

- Tocar em **⏏** permite alterar o tamanho do ecrã.
- Chama o serviço memorizado.
- Se tocar durante 2 segundos, guarda na memória o serviço atual a ser recebido no momento.

5 Painel de funções

Toque no lado esquerdo do ecrã para exibir o painel de funções. Toque outra vez para fechar o painel.

- **TI** : Seleciona o modo de informação de trânsito.
- **SETUP** : Apresenta o ecrã CONFIGURAÇÃO de Rádio Digital.
- **PTY** : Procura um programa por tipo de programa.
- **DLS** : Exibe o ecrã de segmento de Etiqueta Dinâmica.

USB/iPod/iPhone

Conectar um dispositivo USB/iPod/iPhone

1 Conecte o dispositivo USB através do terminal USB. (P.114)

Ligue o seu iPod/iPhone através do terminal USB através dos seguintes métodos. (P.114)

- Conecte com o KCA-iP103 (acessório opcional) e o adaptador USB.
- Ligue utilizando um cabo USB-C a Lightning (vendido separadamente).

2 Pressione o botão **HOME**.

3 Toque em **⏏**.

4 Toque em **USB** ou **iPod**. (P.103)

Desconectar um dispositivo USB/iPod/iPhone

1 Pressione o botão **HOME**.

2 Toque numa fonte diferente de **USB**.

3 Retire o dispositivo USB/iPod/iPhone.

Operação Básica

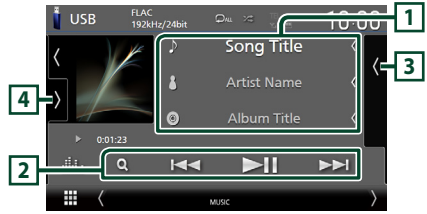

1 Informação sobre a faixa

- Mostra a informação do ficheiro atual.

2 Teclas de operação

- **Q** : Procura a faixa/o ficheiro.
- **◀▶** : Procura a faixa/o ficheiro anterior/seguinte.
- **⏏** : Reproduz ou ativa o modo de pausa.

3 Lista de conteúdos

- Toque no lado direito do ecrã para exibir a lista de Conteúdos. Toque outra vez para fechar a lista.
- Exibe a lista de reprodução. Quando toca o nome de uma pista/ficheiro da lista, começa a reprodução.

4 Painel de funções (apenas USB)

Toque no lado esquerdo do ecrã para exibir o painel de funções. Toque outra vez para fechar o painel.

- **◀** **+** : Procura a pasta anterior/seguinte.

Ecrã de vídeo (apenas USB)



5 Área de procura de ficheiros (Apenas ficheiros de vídeo)

Toque para procurar o ficheiro seguinte/anterior.

6 Área de visualização de teclas (Apenas ficheiros de vídeo)

Toque para aceder ao ecrã de controlo.

Controlo do Bluetooth

Operação de pesquisa

Podemos procurar ficheiros de música ou de vídeo através das seguintes operações.



1 Toque em **Q**.

2 Toque em **▼**.

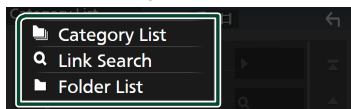

3 Selecione um tipo de lista.



4 Selecione se quer procurar ficheiros de áudio  ou ficheiros de vídeo . (Apenas USB)

5 Toque na categoria pretendida.

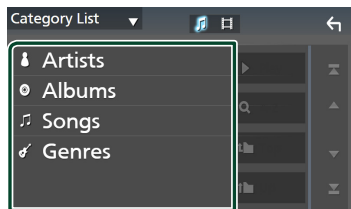

► A lista correspondente à sua seleção aparece.

6 Toque para selecionar o item pretendido da lista. Repita este passo até encontrar o ficheiro desejado.

Controlo do Bluetooth

Utilizar a função Bluetooth permite-lhe utilizar várias funções como a de ouvir um ficheiro áudio e efetuar/receber uma chamada.

Registar o dispositivo Bluetooth

É necessário registar o dispositivo de áudio Bluetooth ou o smartphone/telemóvel nesta unidade antes de utilizar a função Bluetooth. É possível registar até 10 dispositivos Bluetooth.

NOTA

- Podem ser registados 10 dispositivos Bluetooth. Se se tentar registar o 11º dispositivo Bluetooth, o dispositivo Bluetooth mais antigo conectado será eliminado para registar a 11º.

1 Pressione o botão **MENU**.

► O menu pop-up aparece.

2 Toque em **SETUP**.

► É apresentado o ecrã de menu SETUP (Conf).

3 Toque em **Connection**.

► É apresentado o ecrã de Configuração de rádio.

4 Toque em **Device List** no ecrã de Configuração da conexão.

5 Toque em **+U** no ecrã de lista de dispositivos.



► Aparece a caixa de diálogo de espera de emparelhamento Bluetooth.

6 Procure o aparelho ("DMX****") a partir do seu smartphone/telemóvel.

Conclua os passos de 6 a 8 dentro de 30 segundos.

7 Opere o seu smartphone/telefone de acordo com as mensagens exibidas.

● **Confirme o pedido no smartphone/telemóvel.**

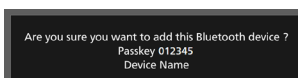

● **Introduza o Código PIN no seu smartphone/telemóvel.**

O Código PIN está predefinido para "0000".

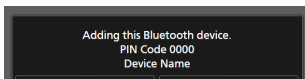

8 Toque em **Yes**.





Utilizar a Unidade Mãos-livres

Pode usar a função de telefone conectando o telefone com Bluetooth a esta unidade.

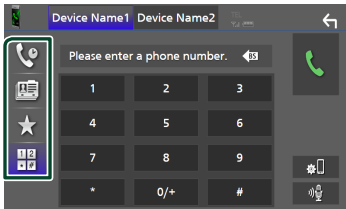

Faça uma chamada

- 1 Pressione o botão **HOME**.
- 2 Toque em .
- 3 Toque em **TEL**.
 > É apresentado o ecrã de mãos-livres.
- 4 Selecione um método de marcação.



-  : Ligar utilizando registos de chamadas
-  : Ligar utilizando a lista telefónica
-  : Ligar utilizando o número predefinido
-  : Ligar introduzindo um número de telefone

Ligar introduzindo um número de telefone



- 1 Toque em .
- 2 Introduza um número de telefone, utilizando as teclas numéricas.
- 3 Toque em .

Ligar utilizando registos de chamadas

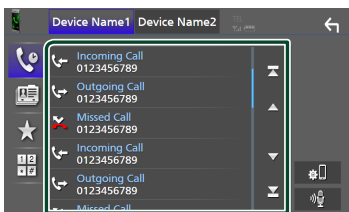
- 1 Toque em .
- 2 Selecionar o número de telefone a partir da lista.



Ligar utilizando a lista telefónica

- 1 Toque em .
- 2 Toque em .
- 3 Selecione a inicial.
 - Os caracteres sem nome correspondente não serão apresentados.
- 4 Selecione a pessoa a quem quer ligar a partir da lista.

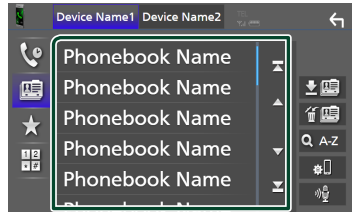



- 5 Selecionar o número de telefone a partir da lista.

Ligar utilizando o número predefinido

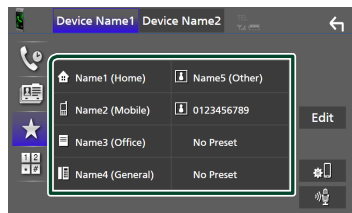
- 1 Toque em .
- 2 Toque no nome ou no número de telefone.



Receber uma chamada

- 1 Toque em  para atender uma chamada ou em  para a rejeitar.

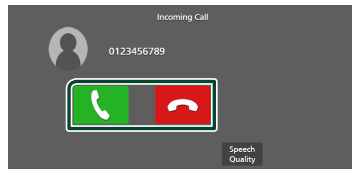

Para terminar a chamada

- 1 Durante a conversação, toque em .

Conexão/Instalação

Esta secção é para o instalador profissional. Por motivos de segurança, deixe a instalação de cabos e a montagem para profissionais. Consulte o revendedor do sistema de áudio do carro.

Antes da instalação

Antes da instalação desta unidade, tenha em consideração as seguintes precauções.

▲ AVISOS

- Se ligar o fio de ignição (vermelho e o fio da bateria (amarelo) ao chassis do automóvel (terra), pode causar um curto-circuito, que por sua vez pode causar um incêndio. Ligue esses fios sempre à fonte de energia que passa através da caixa de fusíveis.
- Não elimine o fusível do cabo de ignição (vermelho) e do cabo da bateria (amarelo). A fonte de alimentação deve ser ligada aos cabos passando pelo fusível.

▲ ATENÇÃO

- Instale este aparelho na consola do seu automóvel. Não toque nas peças de metal deste aparelho durante ou pouco depois da utilização do aparelho. As peças de metal, como por exemplo a armação, aquecem.

NOTA

- A instalação e ligação deste aparelho requerem conhecimentos e experiência. Para maior segurança, deixe as operações de montagem e ligação a cargo de profissionais.
- Assegure-se de que liga a unidade a uma fonte de alimentação de 12 V CC com massa negativa.
- Não instale o aparelho num local exposto à luz solar direta ou calor e humidade excessivos. Evite também locais com demasiada poeira ou a possibilidade de salpicos de água.
- Não utilize os seus próprios parafusos. Utilize apenas os parafusos fornecidos. O uso de parafusos não apropriados pode resultar em danos ao aparelho principal.
- Se a alimentação não estiver LIGADA ("Existe um erro na conexão elétrica da coluna. Por favor verifique as conexões." é exibido), o fio da coluna pode ter sofrido um curto-circuito ou ter tocado no chassis do veículo e a função de proteção pode ter sido ativada. Assim, o cabo da coluna deve ser verificado.

- Se a ignição do automóvel não tiver uma posição ACC, conecte os fios da ignição a uma fonte de energia que possa ser ativada e desativada pela chave de ignição. Se ligar o fio de ignição a uma fonte de alimentação com um débito de tensão permanente, como os cabos da bateria, a bateria poderá ficar descarregada.
- Se a consola tiver tampa, certifique-se que instala o aparelho de forma a que o painel frontal não bata na tampa ao abrir e ao fechar.
- Se o fusível fundir, certifique-se primeiro de que os fios não tocam uns nos outros causando um curto-circuito, e substitua o fusível antigo por outro com a mesma potência.
- Isole os cabos não ligados com fita isolante ou outro material similar. Para evitar curtos-circuitos, não remova as capas dos finais dos cabos não conectados ou dos terminais.
- Ligue os cabos individuais do altifalante aos terminais correspondentes. A unidade poderá ficar danificada ou deixar de funcionar se partilhar os fios ⊖ ou os ligar à massa a qualquer peça metálica do carro.
- Quando houver somente dois altifalantes conectados ao sistema, ligue os conectores a ambos os terminais de saída frontais ou a ambos os terminais de saída traseiros (não misture terminais frontais com traseiros). Por exemplo, se ligar o conector ⊕ do altifalante esquerdo a um terminal de saída dianteiro, não ligue o conector ⊖ a um terminal de saída traseiro.
- Depois que a unidade tiver sido instalada, verifique se as lâmpadas de stop, os piscapiscas, os limpa pára-brisa, etc. do automóvel estão funcionando corretamente.
- Esta unidade está equipada com ventoinha de refrigeração para diminuir a temperatura interna. Não monte a unidade num local onde a ventoinha de refrigeração fique bloqueada. Bloquear estas aberturas irá inibir a refrigeração da temperatura interna e resultar em avaria.

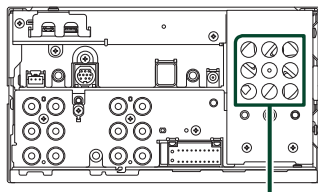

Ventoinha de refrigeração



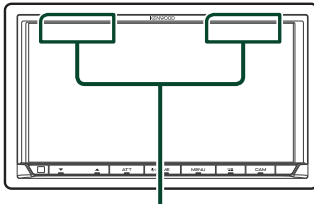

- Monte a unidade de forma a que o ângulo de montagem seja de 30° ou menos.

- Não ligue nada ao terminal impresso com "NC". "NC" significa "Non Connection" ou "No Connecting". Se forem fornecidos outros sinais ao terminal, a unidade pode não funcionar corretamente.
- Não faça muita pressão sobre a superfície do painel quando instalar a unidade no automóvel. Caso contrário poderão resultar marcas, danos ou avarias.
- A receção poderá ser reduzida se existirem objetos metálicos próximos da antena de Bluetooth/Wi-Fi.

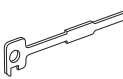

Antena Bluetooth/Wi-Fi

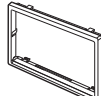
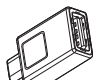
■ Acessórios fornecidos para instalação

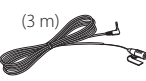
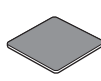
①  x1	⑤  x2
②  (1 m) x1	⑥  x1
③  x1	⑦  (3,5 m) x1
④  (3 m) x1	⑧  x1

■ Método de instalação

- 1) Para prevenir um curto-circuito, remova a chave da ignição e desligue o terminal \ominus da bateria.
- 2) Faça as ligações apropriadas dos cabos de entrada e saída de cada unidade.
- 3) Ligue o fio à cablagem.
- 4) Ligue o conector ISO à cablagem.

- 5) Ligue o conector da cablagem à unidade.
- 6) Instale o aparelho no seu carro.
- 7) Volte a ligar o terminal \ominus da bateria.
- 8) Efetue a configuração inicial.
Consulte **CONFIGURAÇÃO Inicial (P.8)** no Manual de instruções.

Instalar a unidade

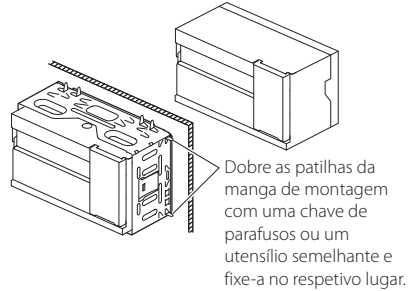

NOTA

- Certifique-se de que o aparelho está firmemente instalado em posição. Se o aparelho estiver instável, poderá funcionar mal (por exemplo, com falhas no som).

■ Moldura

- 1) Anexe o acessório ⑥ ao aparelho.

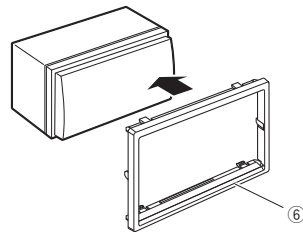

Antena GPS

A antena GPS é instalada no interior do carro. Deve ser instalada o mais horizontalmente possível para permitir uma receção fácil dos sinais de satélite GPS.

Para montar a antena GPS dentro do seu veículo:

- 1) Limpe o painel de instrumentos ou outra superfície.
- 2) Remova o separador da placa de metal (acessório ⑧).
- 3) Pressione firmemente a placa de metal (acessório ⑧) no tablier ou noutra superfície de montagem. Pode dobrar a placa de metal (acessório ⑧) para que se ajuste a uma superfície curva, se necessário.
- 4) Retire o separador da antena GPS (acessório ⑦) e coloque a antena na placa de metal (acessório ⑧).

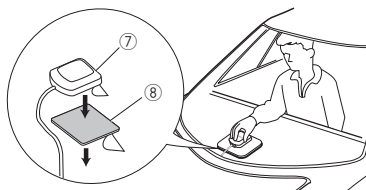

NOTA

- Use a antena GPS fornecida. Usar uma antena GPS diferente da fornecida pode causar uma diminuição da precisão do posicionamento.
- Dependendo do tipo de carro, a receção dos sinais de satélite GPS poderá não ser possível se a instalação for feita no interior.
- Instale esta antena de GPS num local longe de quaisquer antenas utilizadas para rádios CB ou televisão por satélite.
- A antena GPS deve ser instalada numa posição em que fique afastada pelo menos 12 polegadas (30 cm) do smartphone/telemóvel ou de outras antenas de transmissão. Os sinais do satélite GPS podem sofrer interferência por parte desse tipo de comunicação.
- Pintar a antena GPS com tinta (metálica) pode causar uma quebra no desempenho.

Unidade do microfone

- 1) Verifique a posição de instalação do microfone (acessório ④).
- 2) Limpe a superfície de instalação.
- 3) Retire o separador do microfone (acessório ④) e coloque o microfone na placa apresentada abaixo.
- 4) Ligue o cabo do microfone na unidade, prendendo-o em várias posições com fita adesiva ou outro método.
- 5) Ajuste a direção do microfone (acessório ④) ao condutor.

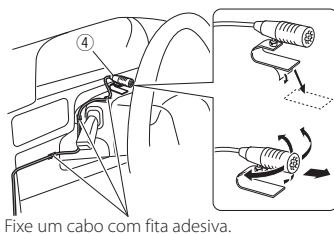

Remover a moldura

- 1) Encaixe os pinos de retenção na chave de remoção (acessório ⑤) e retire os dois bloqueios no nível inferior. Baixe a moldura (acessório ⑥) e puxe-a para a frente como mostra a ilustração.

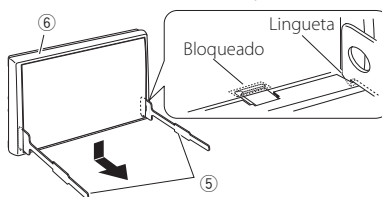

NOTA

- A moldura pode ser retirada pela parte de cima da mesma forma.
- 2) Depois do nível inferior ser removido, remova os dois pontos superiores.

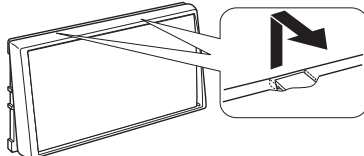

Remoção do aparelho

- 1) Retire a moldura. (P.110)
- 2) Insira as duas chaves de remoção (acessório ⑤) profundamente nas ranhuras de cada lado, conforme indicado.

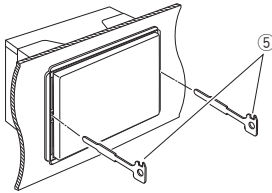

- 3) Baixe a chave de remoção e puxe para retirar a unidade até meio, enquanto pressiona para dentro.

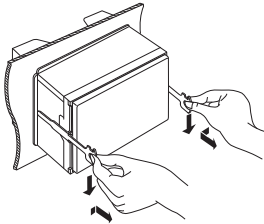

NOTA

- Tenha cuidado para não se ferir com os pinos de retenção da chave de remoção.

- 4) Puxe a unidade totalmente para fora, com as mãos, tendo cuidado para não a deixar cair.

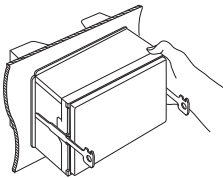

Guia de funcionamento do conector da cablagem elétrica (Acessório ①)

Pino	Cor e função	
A-4	Amarelo	Bateria
A-5	Azul/Branco [2]	Controlo de energia
A-6	Laranja/branco	Dimmer
A-7	Vermelho	Ignição (ACC)
A-8	Preto	Ligação terra (massa)
B-1/ B-2	Roxo (+) / Roxo/Preto (-)	Traseiro direito
B-3/ B-4	Cinzeno (+) / Cinzeno/Preto (-)	Dianteiro direito
B-5/ B-6	Branco (+) / Branco/Preto (-)	Dianteiro esquerdo
B-7/ B-8	Verde (+) / Verde/Preto (-)	Traseiro esquerdo

Para detalhes, consulte **Ligar os fios aos terminais (P.112)**.

*Impedância do altifalante: 4-8 Ω

[1] [2]: Cabo Azul/Branco fornece dois cabos, [1] e [2].

Saída total do cabo Azul/Branco ([1] +[2]):

12 V \approx 350 mA

⚠ADVERTÊNCIA para Ligação do Conector ISO

A disposição dos pinos nos conectores ISO depende do tipo do veículo. Certifique-se de que efetua as ligações corretamente, para evitar danos no aparelho. A ligação predefinida das cablagens é descrita em (1) abaixo. Se os pinos do conector ISO se apresentarem como ilustrado em (2), faça as ligações conforme ilustrado. Assegure-se que torna a ligar o cabo conforme indicado (2) abaixo para instalar esta unidade em automóveis Volkswagen, etc.

(1): Configuração predefinida

O pino vermelho (A-7) do conector ISO do veículo está ligado à fonte de alimentação constante e o pino A-4 (amarelo) está ligado à ignição.

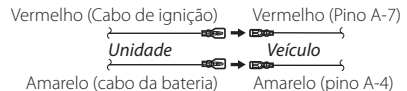

(2)

O pino vermelho (A-7) do conector ISO do veículo está ligado à fonte de alimentação constante e o pino amarelo (A-4) está ligado à ignição.

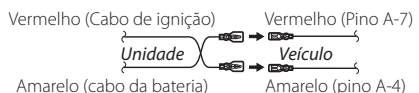

Ligar os fios aos terminais

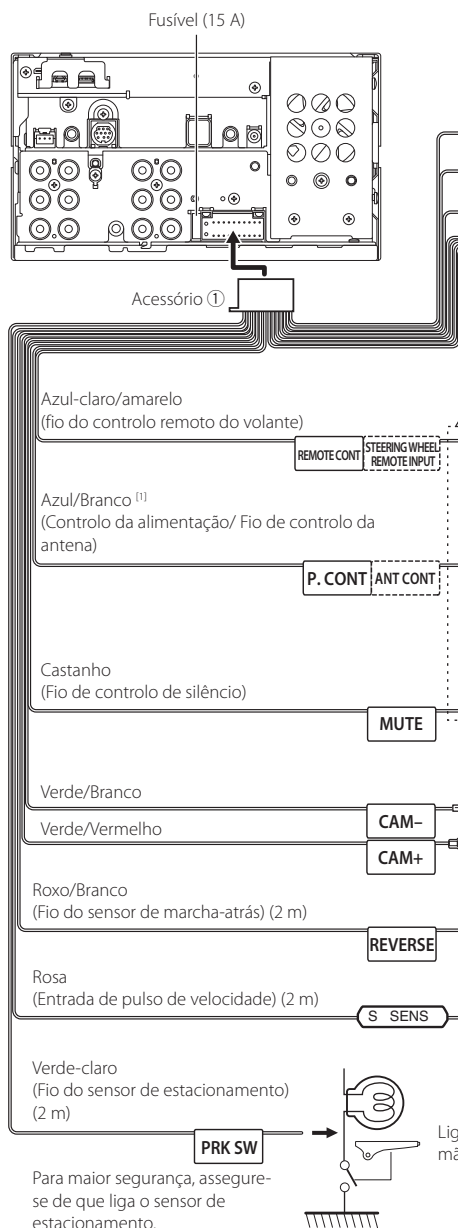

Outro cabo: Não usado.

- A:** Preto (Fio de terra)
- B:** Amarelo (Cabo da bateria)
- C:** Vermelho (Fio de ignição)

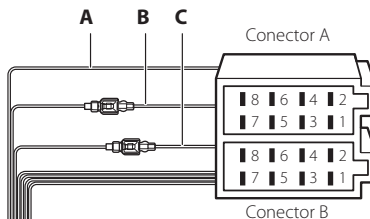

Se não tiver sido efetuada qualquer ligação, não deixe o cabo fora da patilha.

Para controlo remoto do volante
Para utilizar a função de controlo remoto do volante, é necessário um adaptador remoto exclusivo (não fornecido) que corresponda ao seu automóvel.

Ligue ao terminal de controlo da alimentação quando utilizar o amplificador de potência opcional ou ao terminal de alimentação para o amplificador de potência da antena de película ou de vara curta.

Ligue ao terminal que está ligado à terra quando o telefone toca ou durante a comunicação.

Para o terminal de controlo da câmara da série CMOS-3xx (acessório opcional)

Ligue à cablagem de luz de marcha-atrás quando utilizar a câmara de visão traseira opcional.

Conecte à cablagem de pulso de velocidade do veículo. Não corte a etiqueta "S SENS" ou poderá resultar em falha.

Ligue à cablagem do interruptor de deteção do travão de mão do veículo.

[1] [2]: Cabo Azul/Branco fornece dois cabos, [1] e [2]. Saída total do cabo Azul/Branco ([1] + [2]): 12 V \approx 350 mA

Configuração do sistema de altifalantes de 3 vias

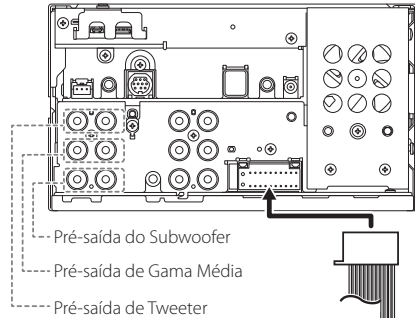

Ao ligar a um amplificador externo, ligue o seu fio de terra ao chassis do automóvel para evitar danificar a unidade.

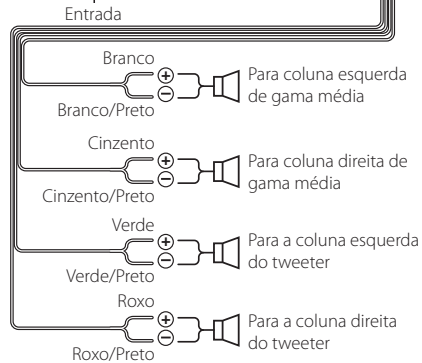
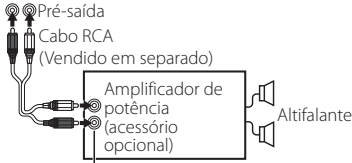

Impedância de altifalante 4-8 Ω

NOTA

- Para a configuração do sistema de altifalantes, consulte **Configuração do sistema de altifalantes de 3 vias (P.62)** no Manual de instruções.
- Para configuração das colunas e configuração cruzada, consulte **Configuração dos altifalantes/ X'over (P.63)** no Manual de instruções.
- Para saber como conectar os cabos das colunas a terminais diferentes dos terminais das colunas e os terminais de Pré-saída, consulte **Ligar o sistema e os componentes externos (P.113)** e **Ligar os fios aos terminais (P.112)**.

Ligar o sistema e os componentes externos

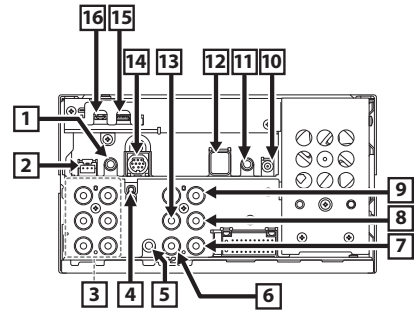

- 1 Acessório ④: Microfone
- 2 Interface da câmara de tablier
Conecte uma Câmara de Tablier DRV-N520 (acessório opcional). **(P.115)**
- 3 Ao ligar a um amplificador externo, ligue o seu fio de terra ao chassis do automóvel para evitar danificar a unidade.
- 4 Entrada da antena FM/AM
- 5 Entrada AV-IN (para áudio) (mini ficha ø3,5)
- 6 Entrada VÍDEO (amarelo)
Ligue um cabo RCA (vendido separadamente) ao terminal de entrada de VÍDEO para usar a entrada (amarela) AV-IN (para visão) ou da câmara de visão lateral (esquerda ou direita). Para obter mais informações, consulte **Definir a configuração de atribuição da câmara (P.53)** no Manual de instruções.
- 7 Entrada da Câmara de visão dianteira/Câmara de tablier (amarelo). Consulte **Definir a configuração de atribuição da câmara (P.53)** no Manual de instruções.
- 8 Entrada da câmara de visão traseira (Amarelo)
- 9 Entrada da 3ª câmara de visão (amarelo). Consulte **Definir a configuração de atribuição da câmara (P.53)** no Manual de instruções.

- 10** Antena de Rádio Digital CX-DAB1 (acessório opcional)
 ⚠️ A utilização de um CX-DAB1 (acessório opcional) como uma antena de Rádio Digital é recomendada.
 Quando utilizar uma antena de Rádio Digital disponível no mercado, o diâmetro do conector SMB deve ser igual ou inferior a $\Phi 6,5$ mm.

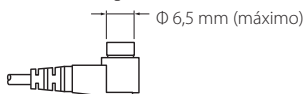

- 11** Ligue à cablagem do comando da direção do veículo. Contacte o seu revendedor KENWOOD para obter mais detalhes.

- 12** Acessório ⑦: Antena GPS
 Use a antena GPS fornecida. Usar uma antena GPS diferente da fornecida pode causar uma diminuição da precisão do posicionamento.

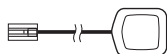

- 13** Saída Visual (Amarelo)

- 14** I/F externo

- 15** Terminal USB (USB Type-C[®])

- 16** Entrada HDMI (tipo-D)
 Ligue um KCA-HD200 (acessório opcional) a um terminal de entrada HDMI.

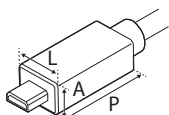

Instalação/remoção do suporte de fixação

Quando ligar o cabo ao terminal HDMI e ao terminal USB, retire a fixação. Depois de ligar o cabo, coloque novamente a fixação.

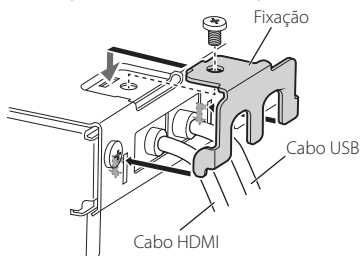

Conectar a um dispositivo USB

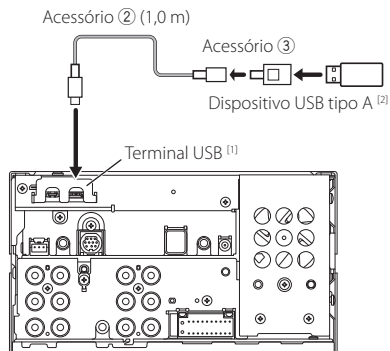

^[1] Corrente de fornecimento de energia máxima de USB: CC 5 V \equiv 3,0 A

^[2] Vendido em separado

Ligar um iPod/iPhone.

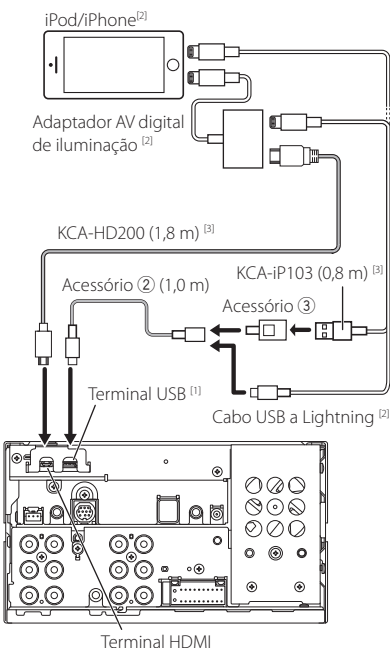

^[1] Corrente de fornecimento de energia máxima de USB: CC 5 V \equiv 3,0 A

^[2] Vendido em separado

^[3] Acessório opcional

Conectar um smartphone Android™

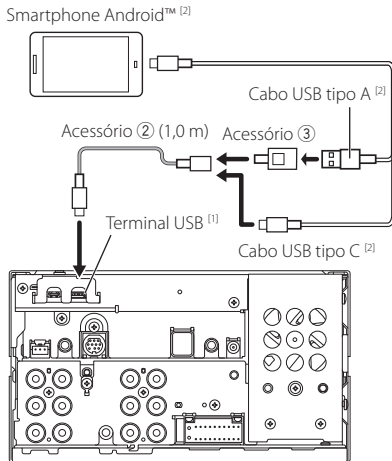

^[1] Corrente de fornecimento de energia máxima de USB: CC 5 V $\overline{\text{---}}$ 3,0 A

^[2] Vendido em separado

Ligação da câmara

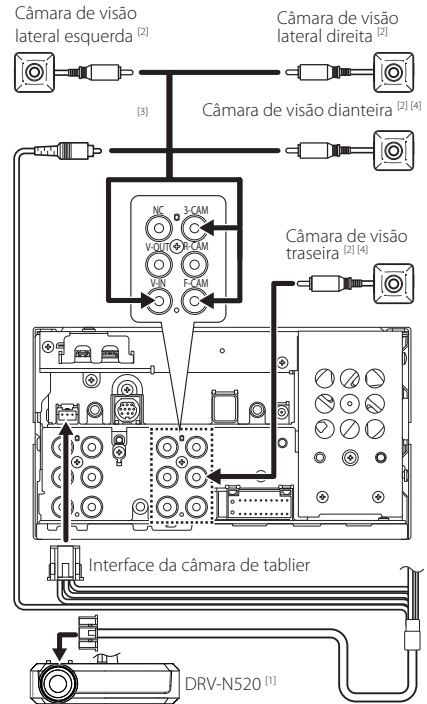

^[1] Acessório opcional

^[2] Vendido em separado

^[3] Podem ser ligadas até 3 câmaras de Câmera de tablier, Câmera de visão dianteira, Câmera de visão lateral esquerda e Câmera de visão lateral direita. Para detalhes, consulte **Definir a configuração de atribuição da câmara (P.53)** no Manual de instruções.

^[4] Série CMOS-3xx (acessório opcional) ou câmara disponível comercialmente.

Содержание

Перед эксплуатацией	116
О кратком руководстве по началу работы.....	116
Меры предосторожности.....	116
Как читать это руководство.....	117
Управление на сенсорном экране.....	117
Примечание относительно технических характеристик.....	117
Основные операции	118
Функции кнопок передней панели.....	118
Включение устройства.....	118
Настройки даты и времени.....	118
НАЧАЛЬНЫЙ экран.....	119
Всплывающее меню.....	119
Радио.....	120
Цифровое радио.....	120
USB/iPod/iPhone.....	121
Управление Bluetooth	122
Зарегистрируйте устройство Bluetooth.....	122
Использование устройства громкой связи.....	123
Подключение/установка	124
Перед установкой.....	124
Установка устройства.....	125

Перед эксплуатацией

О кратком руководстве по началу работы

- В этом кратком руководстве по началу работы описаны основные функции этого устройства. Функции, не описанные в этом руководстве, см. в инструкции по эксплуатации на следующем веб-сайте:
<https://www.kenwood.com/cs/ce/>



- Инструкция по эксплуатации может быть изменена для модификации технических требований и т. д. Обязательно загрузите последнюю версию инструкции по эксплуатации для справочной информации.

Меры предосторожности

▲ ПРЕДУПРЕЖДЕНИЯ

■ Для предотвращения травм или возникновения пожара соблюдайте следующие меры предосторожности:

- Во избежание короткого замыкания никогда не вставляйте и не оставляйте какие-либо металлические предметы (такие как монеты или металлические инструменты) внутри устройства.
- Не смотрите и не удерживайте взгляд на дисплее устройства во время управления автомобилем продолжительное время.
- Если вы столкнулись с проблемами во время установки, свяжитесь со своим дилером KENWOOD.

■ Меры предосторожности при использовании данного устройства

- В случае покупки дополнительных аксессуаров проконсультируйтесь со своим дилером KENWOOD и убедитесь, что дилеры компании работают с вашей моделью и в вашем регионе.
- Вы можете выбрать язык для отображения меню, меток аудио файлов и др. См. раздел **Настройка пользовательского интерфейса (с.57)** в инструкции по эксплуатации.
- Функция Radio Data System не будет работать в зонах, где она не поддерживается какой-либо радиостанцией.

■ Защита монитора

- Чтобы защитить монитор от повреждений, не управляйте монитором с помощью шариковой ручки или другого подобного инструмента с острым концом.

■ Чистка устройства

- Если лицевая панель данного устройства покрыта пятнами, протрите ее мягкой сухой тканью, такой как силиконовая салфетка. Если лицевая панель значительно загрязнена, вытрите ее тканью, смоченной нейтральным моющим средством, а затем вытрите ее еще раз чистой мягкой сухой тканью.

ПРИМЕЧАНИЕ

- Нанесение очистителя непосредственно путем распыления на устройство может привести к повреждению его механических элементов. Протирание лицевой панели жесткой тканью или использование летучих жидкостей, таких как растворитель или спирт, может привести к царапинам на поверхности или стиранию надписей с экрана.

Получение сигнала GPS

При первом включении данного устройства необходимо подождать, пока система получит спутниковые сигналы в первый раз. Этот процесс может занять до нескольких минут. Убедитесь, что Ваш автомобиль находится на открытом участке, вдали от высоких зданий и деревьев для быстрого получения сигналов. После того как систем получит спутниковые сигналы в первый раз, после этого она будет получать их быстрее.

О ГЛОНАСС

В этом устройстве в дополнение к GPS используется Глобальная навигационная спутниковая система (ГЛОНАСС).

Комбинация GPS и ГЛОНАСС повышает точность определения местоположения по сравнению с использованием только GPS.

Предупреждение для пользователей смартфонов

При одновременном запуске нескольких приложений на смартфоне во время совместного использования экрана повышается нагрузка на микропроцессор телефона, что может привести к ухудшению связи и рабочих характеристик.

Для достижения наилучших результатов при сопряжении с ресивером Kenwood закройте все неиспользуемые приложения.

Как читать это руководство

- Экраны и панели в этой инструкции приведены в качестве примеров, позволяющих наиболее наглядно объяснять действия. Поэтому они могут отличаться от экранов и панелей, имеющихся в действительности, или типы экранов могут отличаться от фактических.
- **Язык дисплея:** Английский язык используются в качестве примера с целью объяснения. Вы можете выбрать язык дисплея в меню **SETUP**. См. раздел **Настройка пользовательского интерфейса (с.57)** в инструкции по эксплуатации.



Этот символ на изделии означает, что в данном руководстве приведены важные инструкции по эксплуатации и техобслуживанию.

Обязательно внимательно прочитайте инструкции в этом руководстве.

Управление на сенсорном экране

Чтобы выполнять операции на экране, вам необходимо нажать, нажать и удерживать, пролистать или провести по экрану для выбора элемента, отображения экранов меню настройки или перехода на другую страницу.

● Прикосновение

Осторожно прикоснитесь к экрану, чтобы выбрать элемент на экране.

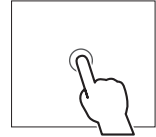

● Прикосновение с удержанием

Прикоснитесь к экрану и удерживайте палец на месте, пока не переключится дисплей или не отобразится сообщение.

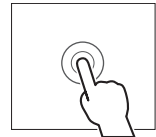

● Смахивание

Быстро проведите пальцем влево или вправо на экране, чтобы перейти на другую страницу.

Вы можете прокручивать экранный список, проводя вверх/вниз.



● Прокрутка

Проведите пальцем вверх или вниз на экране, чтобы выполнить прокрутку экрана.

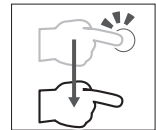

Примечание относительно технических характеристик

■ Блок Bluetooth

Частота

: 2,402 – 2,480 ГГц

Выходная мощность

: +4 дБм (макс.), класс мощности 2

■ Общие сведения

Рабочее напряжение

: 12 В пост. тока (аккумулятор автомобиля)

Импеданс громкоговорителей

: 4 – 8 Ом

Основные операции

Функции кнопок передней панели

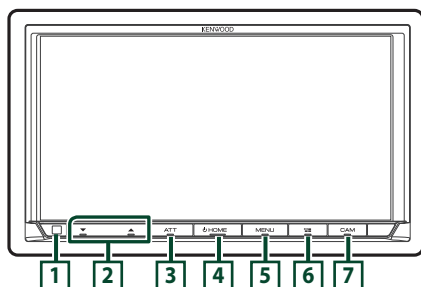

ПРИМЕЧАНИЕ

• Панели в этой инструкции приведены в качестве примеров, позволяющих наиболее наглядно объяснять действия. Поэтому они могут отличаться от панелей, имеющих в действительности.

Название	Действие
1 Датчик ПДУ	• Принимает сигнал ПДУ.
2 ▼, ▲ (Громкость)	• Регулирует громкость. Громкость увеличится до 15 делений, если удерживать в нажатом положении ▲.
3 АТТ	• Включает/выключает затухание звука.
4 ГЛАВНЫЙ	• Отображает ГЛАВНЫЙ экран (с.119). • Нажатие в течение 1 секунды выключает питание. • При выключенном питании, включает его.
5 МЕНЮ	• Отображает экран всплывающего меню. • Нажав и удерживая, можно выключить экран.
6	• Открывает экран приложения (Apple CarPlay/Android Auto/Wireless Mirroring). • При нажатии и удерживании отображается экран распознавания голоса. • Если телефон Apple CarPlay, Android Auto или Bluetooth Hands-Free не подключен, при нажатии и удерживании отображается диалоговое окно ожидания сопряжения по Bluetooth.

Название	Действие
7 КАМЕРА	• Включает/выключает изображение камеры обзора. См. Отображение экрана камеры (с.52) в инструкции по эксплуатации.

Включение устройства

1 Нажмите кнопку **HOME**.

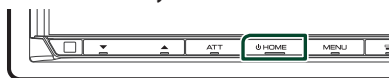

➤ Устройство включено.

● Чтобы выключить устройство

1 Нажимайте кнопку **HOME** в течение 1 секунды.

Настройки даты и времени

1 Нажмите кнопку **MENU**.

➤ Появляется всплывающее окно.

2 Коснитесь кнопки **SETUP**.

➤ Появится экран меню НАСТРОЙКИ.

3 Коснитесь **User Interface**.

➤ Появится экран интерфейса пользователя.

4 Установите каждый элемент следующим образом.

Пролистайте страницу, чтобы отобразить скрытые элементы.

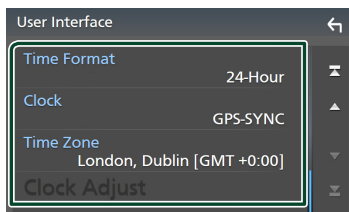

■ Time Format

Выбор формата отображения времени.

12-Hour / 24-Hour (по умолчанию)

■ Clock

GPS-SYNC (по умолчанию):

Синхронизация времени часов с GPS.

Manual: Ручная настройка часов.

■ Time Zone

Выберите часовой пояс.

НАЧАЛЬНЫЙ экран

Большинство функций могут быть выполнены из экрана HOME (Начальный экран).

1 Нажмите кнопку HOME.

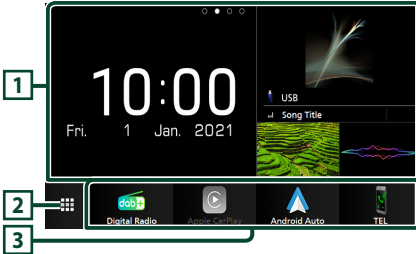

- 1 • Виджет
 - Можно изменить виджет, проведя пальцем влево или вправо в области виджета.
 - Коснитесь виджета для отображения подробного экрана.

- 2 • Отображает экран выбора источника.

- 3 • Иконки быстрого доступа источников воспроизведения

Описание экрана выбора источника

Вы можете отобразить иконки всех источников воспроизведения и параметры на экране выбора источника.

1 Нажмите кнопку HOME.



- ▶ Появится НАЧАЛЬНЫЙ экран.

2 Коснитесь .

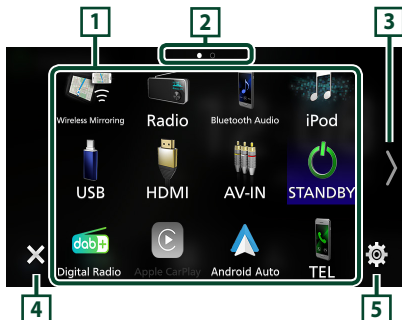
С помощью экрана можно выбрать следующие источники и функции.



- 1 • Изменяет источники воспроизведения.

2	• Индикация страницы *1
3	• Изменяет страницы. (Коснитесь  / ) Вы также можете переключать страницы пролистыванием влево или вправо на экране. *1
4	• Возврат к предыдущему экрану.
5	• Отображает экран меню НАСТРОЙКИ.

*1 Это отображается, когда иконки располагаются на нескольких страницах.

Всплывающее меню

1 Нажмите кнопку MENU.

- ▶ Появляется всплывающее окно.

2 Коснитесь, чтобы отобразить всплывающее меню.

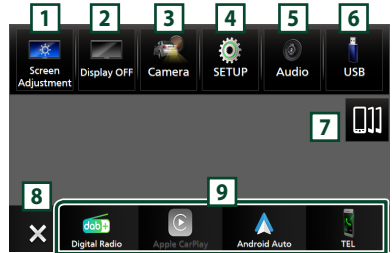

Содержимое меню включает следующие пункты.

1	• Отображает экран настройки экрана.
2	• Выключает дисплей.
3	• Отображает экран камеры обзора.
4	• Отображает экран меню НАСТРОЙКИ.
5	• Отображает экран Аудио.
6	• Отображает экран управления текущего источника. Функция значка отличается в зависимости от источника. Эта иконка – для источника USB.
7	• Отображение экрана списка устройств. (с.122)
8	• Закройте всплывающее меню.
9	• Иконки быстрого доступа к источникам.

Радио

Чтобы слушать радиостанцию, нажмите на иконку **Radio** на экране выбора источника. (с.119)



1 Информационный экран

- Отображает информацию о текущей станции: Частота
Предустановка#: Номер предустановки

2 Режим поиска

Нажмите для переключения режима поиска в следующей последовательности: **AUTO1**, **AUTO2**, **MANUAL**.

- **AUTO1**: Настраивает станцию с хорошим приемом автоматически.
- **AUTO2**: Настройка на сохраненные станции по порядку.
- **MANUAL**: Переключается на следующую частоту вручную.

3 Кнопки управления

- **◀▶**: Настраивает станцию. Способ переключения частот можно изменить (см. 2 Режим поиска).

4 Список предустановленных настроек

- Коснувшись **◀/▶**, можно изменить размер дисплея.
- Вызывает сохраненную в памяти станцию.
- При нажатии в течении 2 секунд принимаемая в данный момент станция сохраняется в памяти.

5 Функциональная панель

Коснитесь левой стороны экрана, чтобы отобразить функциональную панель. Коснитесь еще раз, чтобы закрыть панель.

- **TI** (только FM): Выбор режима приема информации о движении.
- **SETUP** (только FM): Отображает экран настройки радио.
- **AME**: Автоматическое программирование радиостанций.
- **PTY** (только FM): Выполняется поиск программы по типу программы.
- **MONO** (только FM): Выбор режима монофонического приема.

- **LO.S** (только FM): Включает или выключает функцию местного поиска.

6 Кнопки диапазонов

Переключение диапазонов (между FM и AM).

7 Автоматическое запоминание

Вы можете сохранять станции с хорошим сигналом в памяти автоматически.

- 1 Коснитесь кнопки нужного диапазона (**FM / AM**).
- 2 Нажмите **AME** в левой части экрана. Коснитесь **AME**.
- 3 Коснитесь **Yes**.
➤ Будет запущено автоматическое запоминание.

Цифровое радио

Чтобы слушать источник цифрового радио, коснитесь иконки **Digital Radio** на экране выбора источника. (с.119)



1 Информационный экран

- Отображает информацию о текущей станции: Наименование сервиса
- Касайтесь, чтобы переключаться между экраном Управление и экраном Информация.



2 Режим поиска

Нажмите для переключения режимов поиска в следующей последовательности: **AUTO1**, **AUTO2**, **MANUAL**.

- **AUTO1**: Настраивает группу с хорошим приемом автоматически.
- **AUTO2**: Настройка на сохраненные группы по порядку.
- **MANUAL**: Переключает на следующую группу вручную.

3 Кнопки управления

- **Q** : Отображает экран Список сервисов.
- **◀▶** : Настраивает группу, сервис и компонент. Переключение режима поиска можно изменить (см. **2** Режим поиска).

4 Список предустановленных настроек

- Коснувшись **Q/▶**, можно изменить размер дисплея.
- Вызывает сохраненный в памяти сервис.
- При нажатии в течении 2 секунд принимаемая в данный момент станция сохраняется в памяти.

5 Функциональная панель

Коснитесь левой стороны экрана, чтобы отобразить функциональную панель. Коснитесь еще раз, чтобы закрыть панель.

- **TI** : Выбор режима приема информации о движении.
- **SETUP** : Отображает экран НАСТРОЙКИ цифрового радио.
- **PTY** : Выполняется поиск программы по типу программы.
- **DLS** : Отображение экрана Сегмент динамических меток.

USB/iPod/iPhone

Подключение устройства USB/iPod/iPhone

1 Подключите устройство Android через разъем USB. (с. 130)

Подключите iPod/iPhone через разъем USB следующими способами. (с. 130)

- Подключите с помощью KCA-iP103 (дополнительный аксессуар) и USB-адаптера.
- Подключите с помощью USB-C к кабелю Lightning (продается отдельно).

2 Нажмите кнопку **HOME**.

3 Коснитесь **⌘**.

4 Коснитесь **USB** или **iPod**. (с.119)

Отключите устройство USB/iPod/iPhone

1 Нажмите кнопку **HOME**.

2 Коснитесь источника, отличного от **USB**.

3 Отсоедините устройство USB/iPod/iPhone.

Основные операции

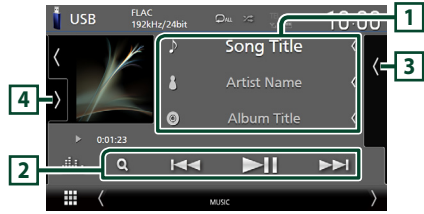

1 Информации о дорожке

- Вывод на экран информации о текущем файле.

2 Кнопки управления

- **Q** : Поиск дорожки/файла.
- **◀▶** : Поиск предыдущей/следующей дорожки/файла.
- **▶||** : Воспроизводит или приостанавливает.

3 Список контента

- Коснитесь правой части экрана для отображения списка контента. Коснитесь еще раз, чтобы закрыть список.
- Отображает список воспроизведения. При касании дорожки/имени файла в списке, начинается воспроизведение.

4 Функциональная панель (только USB)

Коснитесь левой стороны экрана, чтобы отобразить функциональную панель. Коснитесь еще раз, чтобы закрыть панель.

- **◀ +** : поиск предыдущей/следующей папки.

Экран видео (только USB)



5 Область поиска файла (только видеофайл)

Коснитесь, чтобы выполнить поиск следующего/предыдущего файла.

6 Область отображения кнопок (только видеофайл)

Коснитесь, чтобы открыть экран управления.

Операция поиска

Вы можете осуществлять поиск файлов музыки или видео, выполняя нижеуказанные операции.

1 Коснитесь **Q**.

2 Нажмите **▼**.



3 Выберите тип списка.

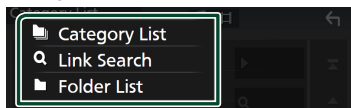

4 Выберите, что искать: аудиофайлы  или видеофайлы . (Только USB)

5 Коснитесь желаемой категории.

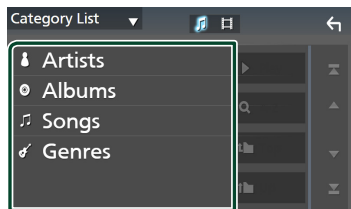

➤ Отобразится список, соответствующий выбору.

6 Коснитесь, чтобы выбрать нужный элемент списка. Повторяйте этот шаг до тех пор, пока не найдете нужный файл.

Управление Bluetooth

Функция Bluetooth позволяет использовать различные функции, такие как прослушивание аудиофайла и выполнение/прием вызова.

Зарегистрируйте устройство Bluetooth

Требуется зарегистрировать аудиоустройство Bluetooth или смартфон/мобильный телефон в данном устройстве, прежде чем использовать функцию Bluetooth.

Можно зарегистрировать до 10 устройств Bluetooth.

ПРИМЕЧАНИЕ

• Можно зарегистрировать до 10 устройств Bluetooth. Если будет совершена попытка зарегистрировать 11-ое устройство Bluetooth, для его регистрации будет удалено первое из ранее зарегистрированных устройств Bluetooth.

1 Нажмите кнопку **MENU**.

➤ Появляется всплывающее окно.

2 Коснитесь кнопки **SETUP**.

➤ Появится экран меню НАСТРОЙКИ.

3 Коснитесь **Connection**.

➤ Откроется экран НАСТРОЙКИ подключения.

4 Нажмите **Device List** на экране настройки подключения.

5 Коснитесь кнопки **+0** на экране списка устройств.



➤ Появится диалоговое окно ожидания сопряжения по Bluetooth.

6 Выполните поиск устройства («DMX****») со своего смартфона/мобильного телефона.

Выполните шаги с 6 по 8 в течение 30 секунд.

7 Следуйте инструкциям, отображаемым на дисплее смартфона/мобильного телефона.

● Подтвердите запрос на смартфоне/мобильном телефоне.

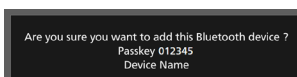

● Введите PIN-код на смартфоне/мобильном телефоне.

PIN-код по умолчанию установлен на «0000».

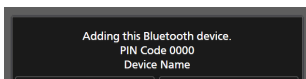

8 Коснитесь **Yes**.





Использование устройства громкой связи

Вы можете использовать функцию телефона, подключив телефон с Bluetooth к данному устройству.

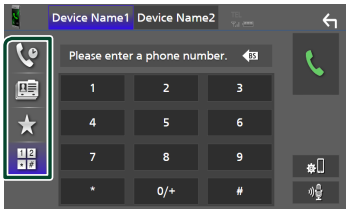

■ Сделайте вызов

- 1 Нажмите кнопку **HOME**.
- 2 Коснитесь .
- 3 Нажмите **TEL**.
 - Появится экран громкой связи.
- 4 Выберите способ набора.



- : Вызов с использованием записей Вызова
- : Вызов с использованием телефонной книги
- : Вызов с помощью предустановленного номера
- : Выполните вызов путем ввода номера телефона

Выполните вызов путем ввода номера телефона



- 1 Коснитесь .
- 2 Введите номер телефона при помощи цифровых клавиш.
- 3 Коснитесь .

Вызов с использованием записей вызова

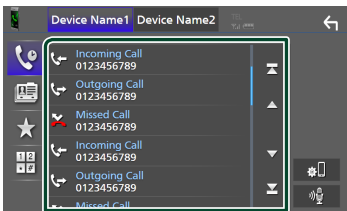
- 1 Коснитесь .
- 2 Выберите номер телефона из списка.



Вызов с использованием телефонной книги

- 1 Коснитесь .
- 2 Коснитесь .
- 3 Выберите инициал.
 - Символы без соответствующего названия не появятся.
- 4 Выберите лицо, которому хотите позвонить, из списка.

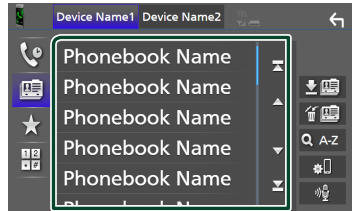



- 5 Выберите номер телефона из списка.

Вызов с помощью предустановленного номера

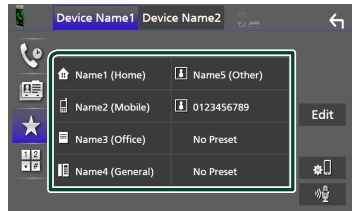
- 1 Коснитесь .
- 2 Нажмите на имя или номер телефона.



■ Прием вызова

- 1 Нажмите , чтобы ответить на входящий вызов, или , чтобы отклонить его.

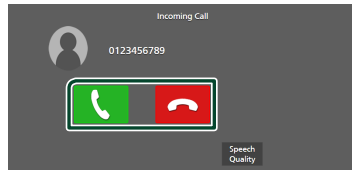

Чтобы завершить вызов

- 1 При разговоре нажмите .

Подключение/установка

Этот раздел предназначен для профессионального специалиста по установке.

Из соображений безопасности предоставьте проводку и монтаж специалистам. Проконсультируйтесь с дилером автомобильной аудиосистемы.

Перед установкой

Перед установкой данного устройства имейте в виду следующие меры предосторожности.

▲ ПРЕДУПРЕЖДЕНИЯ

- Если вы подключаете провод зажигания (красный) и провод аккумулятора (желтый) к шасси автомобиля (масса), это может вызвать короткое замыкание и последующее возгорание. Всегда подключайте эти провода к источнику питания через блок плавких предохранителей.
- Не удаляйте предохранитель из провода зажигания (красный) и провода батареи (желтый). Источник питания должен быть подсоединен к этим проводам через предохранитель.

▲ ОСТОРОЖНО

- Это устройство нужно установить в консоль автомобиля. Не прикасайтесь к металлическим деталям устройства во время и в течение некоторого времени после использования устройства. Металлические детали, таких как радиатор охлаждения и кожу, сильно нагреваются.

ПРИМЕЧАНИЕ

- Установка и подключение данного изделия требует умений и опыта. Из соображений безопасности предоставьте установку и подключение специалистам.
- Убедитесь в том, что устройство заземлено на отрицательный полюс источника питания 12 В постоянного тока.
- Не устанавливайте устройство в местах, подверженных воздействию прямых солнечных лучей, а также в местах с повышенной температурой или влажностью. Также избегайте сильно запыленных мест и возможного попадания воды.
- Не используйте собственные винты. Примените только винты из комплекта поставки. Применение других винтов может привести к повреждению устройства.
- Если питание не включено (Отображается «There is an error in the speaker wiring. Please check the connections.») провод динамика может быть замкнут или касаться шасси автомобиля, а функция защиты может быть активирована. Поэтому провод динамика должен быть проверен.

- Если зажигание вашего автомобиля не имеет положения АСС, подсоедините провода зажигания к источнику питания, который можно включить или выключить с помощью ключа зажигания. Если присоединить провод зажигания к источнику питания с постоянной подачей напряжением, например к проводам батареи, батарея может быть разряжена.
- Если консоль имеет крышку, обязательно установите устройство так, чтобы передняя панель не ударялась о крышку при закрытии/открытии.
- Если сгорел предохранитель, прежде всего убедитесь в отсутствии короткого замыкания проводов, а затем установите новый предохранитель с такими же характеристиками.
- Изолируйте неприсоединенные провода виниловой изоляцией или подобным материалом. Во избежание короткого замыкания не снимайте колпачки с концов свободных проводов или выводов.
- Правильно подключите кабели акустической системы к соответствующим выводам. Если провода ⊖ используются совместно или заземлены на любую металлическую часть автомобиля, устройство может быть повреждено или не работать.
- Если к системе подключаются только два динамика, подключите разъемы либо к обоим передним выходным клеммам, либо к обоим задним выходным клеммам (не смешивайте передние и задние клеммы). Например, если разъем ⊕ левого динамика присоединен к передней выходной клемме, не присоединяйте разъем ⊖ к задней выходной клемме.
- После установки устройства убедитесь, что стоп-сигналы, указатели поворота, стеклоочистители и т.д. автомобиля работают нормально.
- Данное устройство имеет вентилятор охлаждения для снижения внутренней температуры. Не устанавливайте устройство в месте, где работа охлаждающего вентилятора устройства может оказаться заблокирована. Блокировка этих отверстий воспрепятствует охлаждению внутренней температуры и приведет к неисправности.

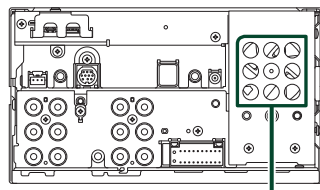

Вентилятор охлаждения



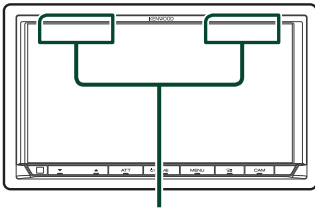

- Установите устройство так, чтобы угол установки составлял 30° или менее.

- Не подключайте ничего к разъему с напечатанной меткой «NC». «NC» означает «Non Connection» или «No Connecting». Если на разъем подаются другие сигналы, устройство может работать неправильно.
- При установке устройства в автомобиль не нажимайте сильно на поверхность панели. Это может привести к возникновению царапин, повреждений или выходу устройства из строя.
- Прием может снизиться, если рядом с антенной Bluetooth/Wi-Fi имеются металлические объекты.

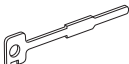
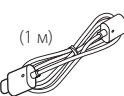
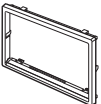

Модуль антенны Bluetooth/Wi-Fi

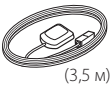
■ Прилагаемые принадлежности для установки

①  x1	⑤  x2
②  (1 м) x1	⑥  x1
③  x1	⑦  (3,5 м) x1
④  (3 м) x1	⑧  x1

■ Процедура установки

- 1) Во избежание короткого замыкания выньте ключ зажигания и отсоедините клемму ⊖ батареи.
- 2) Обеспечьте правильные соединения проводов входа и выхода для каждого устройства.

- 3) Подсоедините провод к жгуту проводов.
- 4) Подсоедините разъем ISO к жгуту проводов.
- 5) Присоедините разъем жгута проводов к устройству.
- 6) Установите устройство в автомобиль.
- 7) Подключите разъем ⊖ батареи снова.
- 8) Выполните первоначальную настройку. См. раздел **Начальная НАСТРОЙКА (с.8)** в инструкции по эксплуатации.

Установка устройства

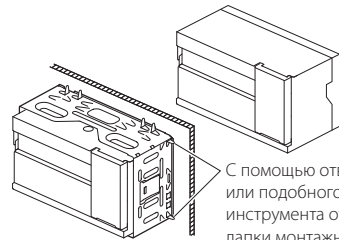

С помощью отвёртки или подобного инструмента отогните лапки монтажной коробки и установите её на место.

ПРИМЕЧАНИЕ

- Убедитесь, что устройство надежно зафиксировано. Если устройство неустойчиво, оно может работать неправильно (например, звук может пропадать).

■ Отделочная панель

- 1) Подсоедините принадлежность ⑥ к устройству.

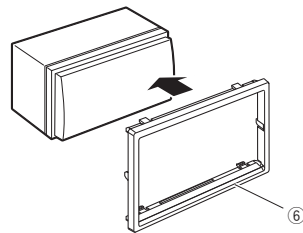

Антенна GPS

Антенна GPS установлена внутри автомобиля. Она должна быть установлена максимально горизонтально, чтобы лучше принимать сигналы спутника GPS.

Чтобы установить антенну GPS внутри автомобиля:

- 1) Очистите панель приборов или другую поверхность.
- 2) Удалите разделитель металлической пластины (принадлежность ⑧).
- 3) Нажмите на металлическую пластину (принадлежность ⑧) с усилием на панели приборов или другой монтажной поверхности. Можно согнуть металлическую пластину (принадлежность ⑧) для соответствия кривой поверхности по необходимости.
- 4) Удалите разделитель антенны GPS (принадлежность ⑦) и прикрепите антенну к металлической пластине (принадлежность ⑧).

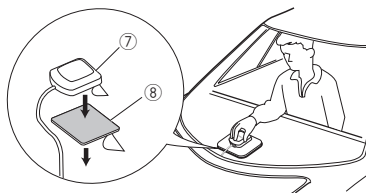

ПРИМЕЧАНИЕ

- Используйте прилагаемую GPS-антенну. Использование другой GPS-антенны может привести к снижению точности определения местоположения.
- В зависимости от типа автомобиля прием сигналов спутника GPS может быть невозможен с внутренней установкой.
- Установите данную GPS-антенну подальше от антенн, которые используются для СВ-радио или спутникового телевидения.
- Антенна GPS должна быть установлена в положении на расстоянии не менее 30 см от смартфона/мобильного телефона или других передающих антенн. Сигналам со спутника GPS могут помешать эти типы соединения.
- Окрашивание антенны GPS (металлической) краской может стать причиной снижения производительности.

Блок микрофона

- 1) Проверьте положение установки микрофона (принадлежность ④).
- 2) Очистите поверхность установки.
- 3) Удалите разделитель микрофона (принадлежность ④) и прикрепите микрофон в место, указанное ниже.
- 4) Подключите кабель микрофона к устройству, закрепленному в нескольких положениях при помощи ленты или другим образом.
- 5) Отрегулируйте направление микрофона (принадлежность ④) к водителю.

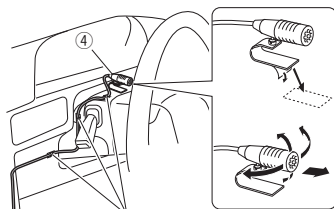

Зафиксируйте кабель доступной лентой.

Снятие декоративной панели

- 1) Зацепите захваты на ключе для демонтажа (дополнительная принадлежность ⑤) и снимите два фиксатора в нижней части. Опустите декоративную панель (дополнительная принадлежность ⑥) и потяните ее вперед, как показано на рисунке.

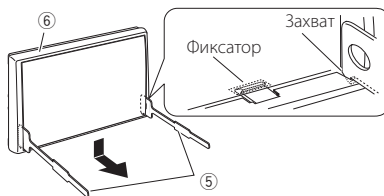

ПРИМЕЧАНИЕ

- Таким же образом декоративную панель можно снять с верхней части.

- 2) Когда нижний уровень снят, снимите два верхних установочных положения.

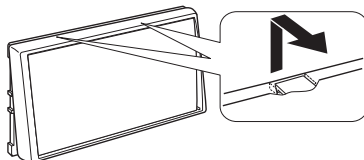

Демонтаж устройства

- 1) Снимите декоративную панель. (с. 126)
- 2) Вставьте два ключа-съемника (принадлежность ⑤) в слоты с каждой стороны, как показано на рисунке.

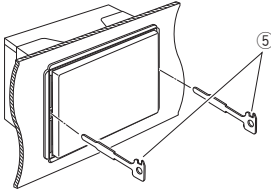

- 3) Опустите ключ-съемник вниз и наполовину вытяните устройство, нажимая во внутреннюю сторону.

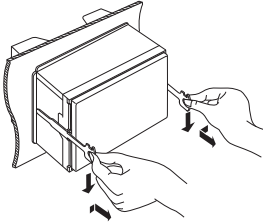

ПРИМЕЧАНИЕ

- Будьте осторожны, чтобы не пораниться захватами ключа-съемника.

- 4) Руками извлеките устройство полностью, соблюдая осторожность, чтобы не уронить его.

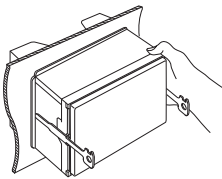

Руководство к функциям разъема жгута проводов (принадлежность ①)

Контакт	Цвет и функция	
A-4	Желтый	Аккумулятор
A-5	Синий/ Белый ^[2]	Управление питанием
A-6	Оранжевый/ Белый	Регулятор света
A-7	Красный	Зажигание (ACC)
A-8	Черный	Подключение заземления
B-1/ B-2	Пурпурный (+) Пурпурный/Черный (-)	Задний правый
B-3/ B-4	Серый (+) Серый/Черный (-)	Передний правый
B-5/ B-6	Белый (+) Белый/Черный (-)	Передний левый
B-7/ B-8	Зеленый (+) Зеленый/Черный (-)	Задний левый

Для получения подробной информации см.

Подключение проводов к клеммам (с. 128).

*Соппротивление динамика: 4-8 Ом

[1] [2]: Синий/белый провод имеется в двух проводах - [1] и [2]. Общий вывод синего/белого провода ([1] + [2]): 12 В \approx 350 мА

▲ ПРЕДУПРЕЖДЕНИЕ относительно разъема ISO

Расположение контактов для разъемов ISO зависит от типа автомобиля, на котором Вы передвигаетесь. Обязательно выполните надлежащие соединения для предотвращения повреждения устройства. Соединение по умолчанию для жгута проводов описано в пункте (1) ниже. Если контакты разъема ISO заданы, как описано в пункте (2), выполните подключение, как описано. Обязательно подключите кабель снова, как показано в пункте (2) ниже, для установки этого устройства в автомобиле Volkswagen и т.д.

(1): Настройка по умолчанию

Красный контакт (контакт A-7) разъема ISO связан с зажиганием, а желтый - (контакт A-4) связан с постоянной подачей питания.



(2)

Красный контакт (контакт A-7) разъема ISO подключен к постоянной подаче питания, а желтый - (контакт A-4) связан с зажиганием.

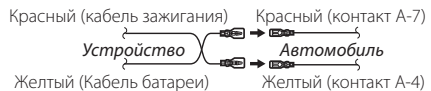

Подключение проводов к клеммам

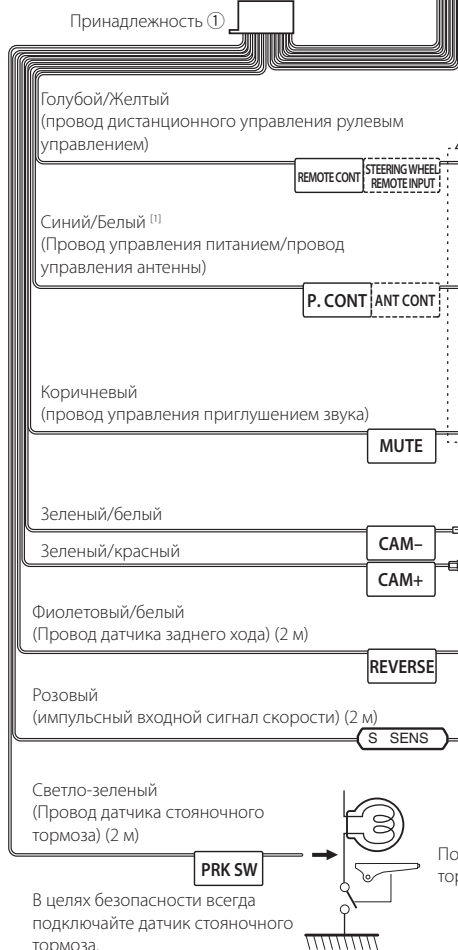
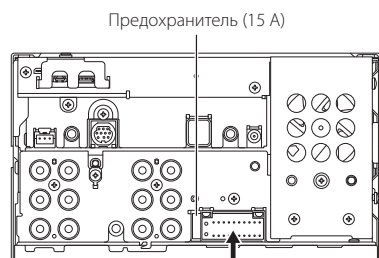

В целях безопасности всегда подключайте датчик стояночного тормоза.

Другой кабель: Не используется.

A: Черный (провод заземления)

B: Желтый (провод батареи)

C: Красный (провод зажигания)

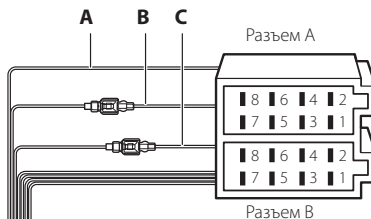

Если никаких соединений не выполняется, не давайте кабелю выходить из-под щитка.

Для дистанционного управления рулевым управлением
Для использования функции удаленного управления рулевым колесом Вам потребуется эксклюзивный дистанционный переходник (не входит в комплект поставки), который соответствует Вашему автомобилю.

Подключите либо к разъему управления питанием при использовании дополнительного усилителя питания, либо к разъему питания для усилителя антенны плечного типа или типа с коротким полюсом.

Подсоедините к разъему, который заземляется при звонке телефона или во время разговора.

К разъему управления камерой серии CMOS-3xx (факультативное дополнительное оборудование)

При использовании камеры заднего вида (опция) подсоедините к жгуту проводов фонаря заднего хода.

Подсоедините к жгуту импульса скорости автомобиля.

Не обрезайте метку «S SENS», иначе это может привести к ошибке.

Подсоедините к жгуту проводов детектора стояночного тормоза автомобиля.

[1] [2]: Синий/белый провод имеется в двух проводах - [1] и [2]. Общий вывод синего/белого провода - ([1] + [2]): 12 В \approx 350 mA

Настройка 3-полосной акустической системы

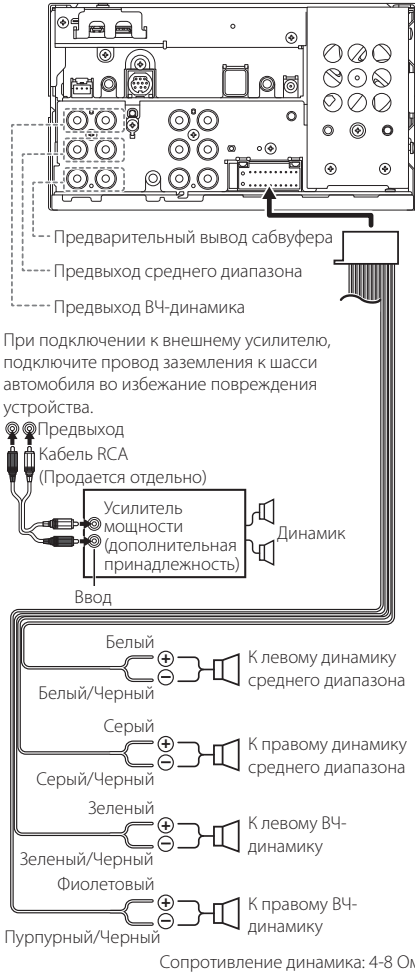

ПРИМЕЧАНИЕ

- Настройку акустической системы см. в разделе **Настройка 3-полосной системы динамиков (с.62)** в инструкции по эксплуатации.
- Информацию по настройке динамика и кроссовера см. в разделе **Настройка динамика/кроссовера (с.63)** в инструкции по эксплуатации.
- Способ подключения проводов динамика к разъемам, отличным от разъемов динамика, и разъемам предвыхода см. в разделе **Подключение системы и внешних компонентов (с.129)** и **Подключение проводов к клеммам (с.128)**.

Подключение системы и внешних компонентов

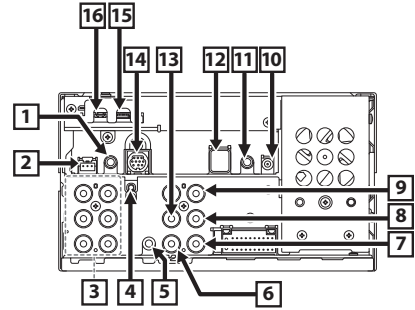

- | | |
|----------|---|
| 1 | Принадлежность ④: Микрофон
 |
| 2 | Интерфейс бортовой камеры
Подключите бортовую камеру DRV-N520 (факультативное дополнительное оборудование). (с.131) |
| 3 | При подключении к внешнему усилителю, подключите провод заземления к шасси автомобиля во избежание повреждения устройства.

<div style="border: 1px dashed black; padding: 5px; width: fit-content;"> <p>Предвыход звука сзади (левый; белый, правый; красный)</p> <p>Предвыход звука спереди (левый; белый, правый; красный)</p> <p>Предвыход сабвуфера (левый; белый, правый; красный)</p> </div> |
| 4 | Вход антенны FM/AM
 |
| 5 | Вход AV-IN (для аудио) (мини-разъем ø3,5) |
| 6 | Вход VIDEO (желтый)
Подключите кабель RCA (продается отдельно) к входному разъему VIDEO для использования AV-IN (для визуального изображения) или входа камеры бокового обзора (слева или справа) (желтый). Дополнительную информацию см. в разделе Чтобы изменить настройки назначения камеры (с.53) в инструкции по эксплуатации. |
| 7 | Вход камеры заднего вида/Вход бортовой камеры (желтый). См. раздел Чтобы изменить настройки назначения камеры (с.53) в инструкции по эксплуатации. |
| 8 | Вход камеры заднего вида (желтый) |
| 9 | Вход 3-й камеры обзора (желтый). См. раздел Чтобы изменить настройки назначения камеры (с.53) в инструкции по эксплуатации. |

10 Антенна для цифрового радио CX-DAB1 (факультативное дополнительное оборудование)

⚠️ Рекомендуется использовать CX-DAB1 (факультативное дополнительное оборудование) в качестве антенны для цифрового радио. Если используется имеющаяся в продаже антенна для цифрового радио, диаметр разъема SMB должен быть $\Phi 6,5$ мм или меньше.

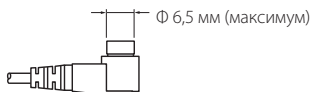

11 Подсоедините к жгуту дистанционной системы рулевого управления автомобиля. За подробной информацией обращайтесь к дилеру KENWOOD.

12 Принадлежность ⑦: Антенна GPS. Используйте прилагаемую GPS-антенну. Использование другой GPS-антенны может привести к снижению точности определения местоположения.

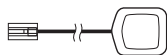

13 Визуальный выход (желтый)

14 Внешний И/Ф

15 Разъем USB (USB Type-C[®])

16 Вход HDMI (Тип D)
Подключите KCA-HD200 (дополнительная принадлежность) к входному разъему HDMI.

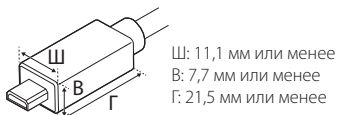

Установка/снятие крепежного кронштейна

Когда подключаете кабель к разъему HDMI и разъему USB, снимите фиксатор. После подключения кабеля снова установите фиксатор.

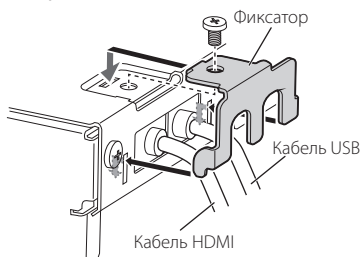

Подключение устройства USB

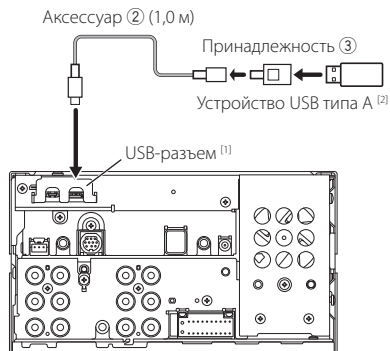

^[1] Максимальный ток источника питания USB: 5 В пост. тока \equiv 3,0 А

^[2] Продается отдельно

Подключение iPod/iPhone

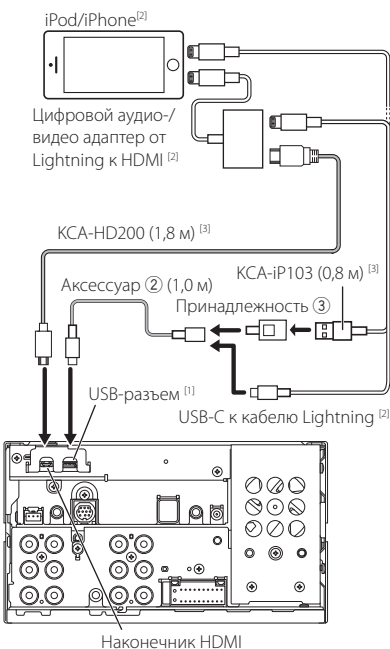

^[1] Максимальный ток источника питания USB: 5 В пост. тока \equiv 3,0 А

^[2] Продается отдельно

^[3] Дополнительная принадлежность

Подключение смартфона на платформе Android™

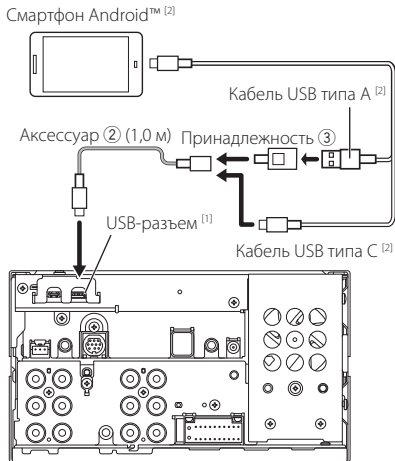

[1] Максимальный ток источника питания USB: 5 В пост. тока --- 3,0 А

[2] Продается отдельно

Подключение камеры

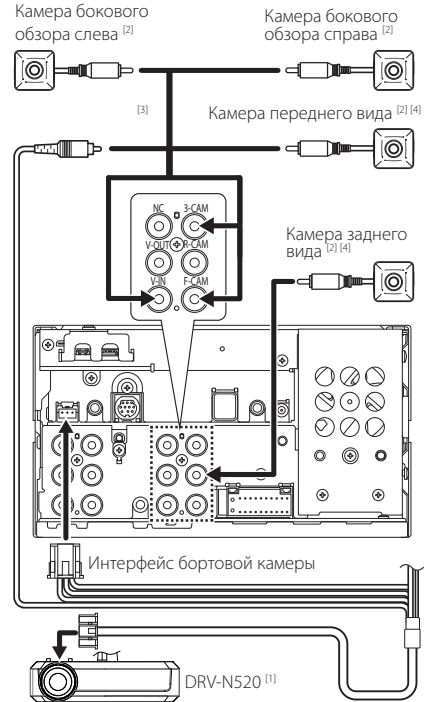

[1] Дополнительная принадлежность

[2] Продается отдельно

[3] Можно подключить до 3 камер из следующих: бортовая камера, камера переднего вида, камера левого вида и камера правого вида. Дополнительную информацию см. в разделе **Чтобы изменить настройки назначения камеры (с.53)** в инструкции по эксплуатации.

[4] Серия CMOS-3xx (факультативное дополнительное оборудование) или доступная в продаже камера.

■ Copyrights

- The Bluetooth® word mark and logos are registered trademarks owned by Bluetooth SIG, Inc. and any use of such marks by JVC/KENWOOD Corporation is under license. Other trademarks and trade names are those of their respective owners.
- USB Type-C® and USB-C® are registered trademarks of USB Implementers Forum.
- The product with the Hi-Res Audio logo is conformed to Hi-Res Audio standard defined by Japan Audio Society. The logo is used under license from Japan Audio Society.



- Windows Media is a registered trademark or trademark of Microsoft Corporation in the United States and/or other countries. This product is protected by certain intellectual property rights of Microsoft. Use or distribution of such technology outside of this product is prohibited without a license from Microsoft.
- This software is based in part on the work of the independent JPEG Group.
- Use of the Made for Apple badge means that an accessory has been designed to connect specifically to the Apple product(s) identified in the badge and has been certified by the developer to meet Apple performance standards. Apple is not responsible for the operation of this device or its compliance with safety and regulatory standards. Please note that the use of this accessory with an Apple product may affect wireless performance.
- Apple, iPhone, iPod, iPod touch, and Lightning are trademarks of Apple Inc., registered in the U.S. and other countries.
- Apple, Siri, Apple CarPlay, Apple Music and Apple CarPlay logo are trademarks of Apple Inc., registered in the U.S. and other countries.
- App Store is a service mark of Apple Inc., registered in the U.S. and other countries.
- iOS is a trademark or registered trademark of Cisco in the U.S. and other countries and is used under license.
- INRIX is a registered trademark of INRIX, Inc.
- Google, Android, Google Play and Android Auto are trademarks of Google LLC.
- To use Android Auto on your car display, you'll need an Android Auto compatible vehicle or aftermarket stereo, an Android phone running Android 6 or higher, and the Android Auto app.
- Wi-Fi® is a registered trademark of Wi-Fi Alliance®.
- The Wi-Fi CERTIFIED™ Logo is a certification mark of Wi-Fi Alliance®.
- Linux® is the registered trademark of Linus Torvalds in the U.S. and other countries.

- The terms HDMI, HDMI High-Definition Multimedia Interface, and the HDMI Logo are trademarks or registered trademarks of HDMI Licensing Administrator, Inc.
- This product includes FontAvenue® fonts licensed by NEC Corporation. FontAvenue is a registered trademark of NEC Corporation.



- This product includes "Ubiquitous QuickBoot™" technology developed by Ubiquitous AI Corporation. Ubiquitous QuickBoot™ is a trademark of Ubiquitous AI Corporation. Copyright© 2021 Ubiquitous AI Corporation All rights reserved.



- THIS PRODUCT IS LICENSED UNDER THE AVC PATENT PORTFOLIO LICENSE FOR THE PERSONAL USE OF A CONSUMER OR OTHER USES IN WHICH IT DOES NOT RECEIVE REMUNERATION TO (j) ENCODE VIDEO IN COMPLIANCE WITH THE AVC STANDARD ("AVC VIDEO") AND/OR (jj) DECODE AVC VIDEO THAT WAS ENCODED BY A CONSUMER ENGAGED IN A PERSONAL ACTIVITY AND/OR WAS OBTAINED FROM A VIDEO PROVIDER LICENSED TO PROVIDE AVC VIDEO. NO LICENSE IS GRANTED OR SHALL BE IMPLIED FOR ANY OTHER USE. ADDITIONAL INFORMATION MAY BE OBTAINED FROM MPEG LA, L.L.C. SEE [HTTP://WWW.MPEGLA.COM](http://www.mpegla.com)
- THIS PRODUCT IS LICENSED UNDER THE MPEG-4 VISUAL PATENT PORTFOLIO LICENSE FOR THE PERSONAL AND NON-COMMERCIAL USE OF A CONSUMER FOR (j) ENCODING VIDEO IN COMPLIANCE WITH THE MPEG-4 VISUAL STANDARD ("MPEG-4 VIDEO") AND/OR (jj) DECODING MPEG-4 VIDEO THAT WAS ENCODED BY A CONSUMER ENGAGED IN A PERSONAL AND NON-COMMERCIAL ACTIVITY AND/OR WAS OBTAINED FROM A VIDEO PROVIDER LICENSED BY MPEG LA TO PROVIDE MPEG-4 VIDEO. NO LICENSE IS GRANTED OR SHALL BE IMPLIED FOR ANY OTHER USE. ADDITIONAL INFORMATION INCLUDING THAT RELATING TO PROMOTIONAL, INTERNAL AND COMMERCIAL USES AND LICENSING MAY BE OBTAINED FROM MPEG LA, LLC. SEE [HTTP://WWW.MPEGLA.COM](http://www.mpegla.com).
- THIS PRODUCT IS LICENSED UNDER THE VC-1 PATENT PORTFOLIO LICENSE FOR THE PERSONAL AND NON-COMMERCIAL USE OF A CONSUMER TO (i) ENCODE VIDEO IN COMPLIANCE WITH THE VC-1 STANDARD ("VC-1 VIDEO") AND/OR (ii) DECODE VC-1 VIDEO THAT WAS ENCODED BY A CONSUMER ENGAGED IN A PERSONAL AND NON-COMMERCIAL ACTIVITY AND/OR WAS OBTAINED FROM A VIDEO PROVIDER LICENSED TO PROVIDE VC-1 VIDEO. NO LICENSE IS GRANTED OR SHALL BE IMPLIED FOR ANY OTHER USE. ADDITIONAL INFORMATION MAY BE OBTAINED FROM MPEG LA, L.L.C. SEE [HTTP://WWW.MPEGLA.COM](http://www.mpegla.com)

- libFLAC

Copyright (C) 2000-2009 Josh Coalson
Copyright (C) 2011-2013 Xiph.Org Foundation
Redistribution and use in source and binary forms, with or without modification, are permitted provided that the following conditions are met:

- Redistributions of source code must retain the above copyright notice, this list of conditions and the following disclaimer.
- Redistributions in binary form must reproduce the above copyright notice, this list of conditions and the following disclaimer in the documentation and/or other materials provided with the distribution.
- Neither the name of the Xiph.org Foundation nor the names of its contributors may be used to endorse or promote products derived from this software without specific prior written permission.

THIS SOFTWARE IS PROVIDED BY THE COPYRIGHT HOLDERS AND CONTRIBUTORS "AS IS" AND ANY EXPRESS OR IMPLIED WARRANTIES, INCLUDING, BUT NOT LIMITED TO, THE IMPLIED WARRANTIES OF MERCHANTABILITY AND FITNESS FOR A PARTICULAR PURPOSE ARE DISCLAIMED. IN NO EVENT SHALL THE FOUNDATION OR CONTRIBUTORS BE LIABLE FOR ANY DIRECT, INDIRECT, INCIDENTAL, SPECIAL, EXEMPLARY, OR CONSEQUENTIAL DAMAGES (INCLUDING, BUT NOT LIMITED TO, PROCUREMENT OF SUBSTITUTE GOODS OR SERVICES; LOSS OF USE, DATA, OR PROFITS; OR BUSINESS INTERRUPTION) HOWEVER CAUSED AND ON ANY THEORY OF LIABILITY, WHETHER IN CONTRACT, STRICT LIABILITY, OR TORT (INCLUDING NEGLIGENCE OR OTHERWISE) ARISING IN ANY WAY OUT OF THE USE OF THIS SOFTWARE, EVEN IF ADVISED OF THE POSSIBILITY OF SUCH DAMAGE.

- libvorbis

Copyright (c) 2002-2008 Xiph.org Foundation
Redistribution and use in source and binary forms, with or without modification, are permitted provided that the following conditions are met:

- Redistributions of source code must retain the above copyright notice, this list of conditions and the following disclaimer.
- Redistributions in binary form must reproduce the above copyright notice, this list of conditions and the following disclaimer in the documentation and/or other materials provided with the distribution.
- Neither the name of the Xiph.org Foundation nor the names of its contributors may be used to endorse or promote products derived from this software without specific prior written permission.

THIS SOFTWARE IS PROVIDED BY THE COPYRIGHT HOLDERS AND CONTRIBUTORS "AS IS" AND ANY EXPRESS OR IMPLIED WARRANTIES, INCLUDING, BUT NOT LIMITED TO, THE IMPLIED WARRANTIES OF MERCHANTABILITY AND FITNESS FOR A PARTICULAR PURPOSE ARE DISCLAIMED. IN NO EVENT SHALL THE FOUNDATION OR CONTRIBUTORS BE LIABLE FOR ANY

DIRECT, INDIRECT, INCIDENTAL, SPECIAL, EXEMPLARY, OR CONSEQUENTIAL DAMAGES (INCLUDING, BUT NOT LIMITED TO, PROCUREMENT OF SUBSTITUTE GOODS OR SERVICES; LOSS OF USE, DATA, OR PROFITS; OR BUSINESS INTERRUPTION) HOWEVER CAUSED AND ON ANY THEORY OF LIABILITY, WHETHER IN CONTRACT, STRICT LIABILITY, OR TORT (INCLUDING NEGLIGENCE OR OTHERWISE) ARISING IN ANY WAY OUT OF THE USE OF THIS SOFTWARE, EVEN IF ADVISED OF THE POSSIBILITY OF SUCH DAMAGE.

- libogg

Copyright (c) 2002, Xiph.org Foundation
Redistribution and use in source and binary forms, with or without modification, are permitted provided that the following conditions are met:

- Redistributions of source code must retain the above copyright notice, this list of conditions and the following disclaimer.
- Redistributions in binary form must reproduce the above copyright notice, this list of conditions and the following disclaimer in the documentation and/or other materials provided with the distribution.
- Neither the name of the Xiph.org Foundation nor the names of its contributors may be used to endorse or promote products derived from this software without specific prior written permission.

THIS SOFTWARE IS PROVIDED BY THE COPYRIGHT HOLDERS AND CONTRIBUTORS "AS IS" AND ANY EXPRESS OR IMPLIED WARRANTIES, INCLUDING, BUT NOT LIMITED TO, THE IMPLIED WARRANTIES OF MERCHANTABILITY AND FITNESS FOR A PARTICULAR PURPOSE ARE DISCLAIMED. IN NO EVENT SHALL THE FOUNDATION OR CONTRIBUTORS BE LIABLE FOR ANY DIRECT, INDIRECT, INCIDENTAL, SPECIAL, EXEMPLARY, OR CONSEQUENTIAL DAMAGES (INCLUDING, BUT NOT LIMITED TO, PROCUREMENT OF SUBSTITUTE GOODS OR SERVICES; LOSS OF USE, DATA, OR PROFITS; OR BUSINESS INTERRUPTION) HOWEVER CAUSED AND ON ANY THEORY OF LIABILITY, WHETHER IN CONTRACT, STRICT LIABILITY, OR TORT (INCLUDING NEGLIGENCE OR OTHERWISE) ARISING IN ANY WAY OUT OF THE USE OF THIS SOFTWARE, EVEN IF ADVISED OF THE POSSIBILITY OF SUCH DAMAGE.

■ **Information on Disposal of Old Electrical and Electronic Equipment and Batteries (applicable for EU countries that have adopted separate waste collection systems)**

Products and batteries with the symbol (crossed-out wheeled bin) cannot be disposed as household waste.

Old electrical and electronic equipment and batteries should be recycled at a facility capable of handling these items and their waste byproducts.

Contact your local authority for details in locating a recycle facility nearest to you.

Proper recycling and waste disposal will help conserve resources whilst preventing detrimental effects on our health and the environment.

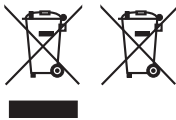

■ **מידע בדבר השלכה לאשפה של ציוד חשמלי ואלקטרוני ישן וכן סוללות (רלוונטי למדינות שמשמשות במערכת איסוף אשפה מופרדת).**

לא ניתן להשליך מוצרים וסוללות עם הסימון (פח אשפה עם X עליו) כאשפה ביתית רגילה.

יש למחזר ציוד חשמלי ואלקטרוני ישן וכן סוללות במתקן המסוגל לטפל בפרטים כאלה ובתוצרי הלואי שלהם.

צרו קשר עם הרשות המקומית לקבלת פרטים אודות מתקן המיחזור הקרוב אליכם. מיחזור והשלכה לאשפה נאותים יעזרו לשמר משאבים ולמנוע השפעות שליליות על בריאותנו ועל הסביבה.

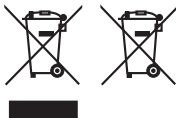

■ **Informations sur l'élimination des anciens équipements électriques et électroniques et piles électriques (applicables dans les pays européens qui ont adopté des systèmes de collecte sélective)**

Les produits et piles électriques sur lesquels le pictogramme (poubelle barrée) est apposé ne peuvent pas être éliminés comme ordures ménagères.

Les anciens équipements électriques et électroniques et les piles électriques doivent être recyclés sur des sites capables de traiter ces produits et leurs sous-produits déchets.

Contactez vos autorités locales pour connaître le site de recyclage le plus proche.

Un recyclage adapté et l'élimination des déchets aideront à conserver les ressources et à préserver des leurs effets nocifs sur notre santé et sur l'environnement.

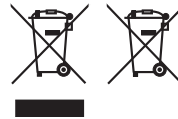

■ **Entsorgung von gebrauchten elektrischen und elektronischen Geräten und Batterien (anzuwenden in EU-Ländern mit einem separaten Sammelsystem für solche Geräte)**

Das Symbol (durchgestrichene Mülltonne) auf dem Produkt oder seiner Verpackung weist darauf hin, dass dieses Produkt nicht als normaler Haushaltsabfall behandelt werden darf.

Alte elektrische und elektronische Geräte müssen in einer Anlage recycelt werden, die für den Umgang mit diesen Artikeln und dem Begleitabfall geeignet sind.

Unsachgemäße oder falsche Entsorgung gefährden Umwelt und Gesundheit.

Weitere Informationen über das Recycling dieses Produktes erhalten Sie von Ihrer Gemeinde oder den kommunalen Entsorgungsbetrieben.



■ Informatie over het weggooien van gebruikte elektrische en elektronische apparatuur en batterijen (voor EU-landen die gescheiden vuilverwerkingssystemen gebruiken)

Producten en batterijen met dit symbool (doorkruiste vuilnisbak) kunnen niet als gewoon huisvuil worden weggegooid.

Oude elektrische en elektronische apparaten en batterijen moeten worden gerecycled door een hiervoor geschikte faciliteit.

Raadpleeg de lokale betreffende instantie voor details aangaande een geschikte recycle-faciliteit in uw buurt.

Het juist recyclen en weggooien van vuil helpt bronnen te besparen en vermindert een schadelijke invloed op uw gezondheid en het milieu.



■ Informazioni sull'eliminazione dei prodotti elettrici ed elettronici e delle batterie (per i paesi UE che adottano la raccolta differenziata dei rifiuti)

I prodotti e le batterie che recano questo simbolo (bidone della spazzatura barrato con una croce) non devono essere eliminati come rifiuti solidi urbani.

I prodotti elettrici ed elettronici nonché le batterie devono essere riciclati in appositi centri attrezzati anche per la gestione dei prodotti da essi derivati.

Per informazioni dettagliate sui centri di riciclaggio più vicini si suggerisce di chiedere al proprio rivenditore.

Se eseguiti correttamente, l'eliminazione e il riciclaggio di questi prodotti aiutano a conservare le risorse e a prevenire gli effetti nocivi sulla salute e l'ambiente.



■ Información acerca de la eliminación de equipos eléctricos, electrónicos y baterías al final de su vida útil (aplicable a los países de la UE que hayan adoptado sistemas independientes de recogida de residuos)

Los productos y las pilas con el símbolo (cubo de basura tachado) no podrán ser desechados como residuos domésticos.

Las pilas y los equipos eléctricos y electrónicos usados se deben reciclar en instalaciones que gestionen tales elementos y residuos.

Póngase en contacto con la autoridad local para obtener detalles acerca de una planta de reciclaje cercana.

Un reciclaje y tratamiento de residuos correcto ayudará a conservar los recursos a la vez que evitará efectos perjudiciales para nuestra salud y el medio ambiente.



■ Informações sobre a Eliminação de Baterias e de Equipamentos Elétricos e Eletrônicos Usados (aplicável nos países da UE que adotaram sistemas de recolha separada de resíduos)

Produtos e baterias com o símbolo (contentor de lixo com rodas barrado com uma cruz) não podem ser eliminados como lixo doméstico.

As baterias e os equipamentos elétricos e eletrônicos usados devem ser reciclados em uma instalação capaz de manusear esses itens e seus subprodutos residuais.

Contacte a autoridade local para os detalhes sobre a localização da instalação de reciclagem mais próxima.

A reciclagem e eliminação de lixo adequada ajudará a preservar os recursos naturais, ao mesmo tempo que prevenirá efeitos prejudiciais à nossa saúde e meio ambiente.



**■ Информация об утилизации
отслуживших электрических и
электронных приборов и батарей
(относится к странам ЕС, которые
используют систему раздельного
сбора отходов)**

Изделия и батареи с данным символом (перечеркнутый мусорный контейнер на колесиках) не могут утилизироваться вместе с домашними отходами.

Отслужившие электрические и электронные приборы и батареи должны перерабатываться на предприятиях, предназначенных для их переработки и последующей утилизации отходов от переработки.

Свяжитесь с местными властями, чтобы узнать подробнее о ближайшем от Вас предприятии.

Правильная переработка и утилизация отходов поможет сберечь ресурсы и предотвратить негативное воздействие на окружающую среду и здоровье человека.



Дата изготовления (месяц/год) находится на этикетке устройства.

В соответствии с Законом Российской Федерации "О защите прав потребителей" срок службы (годности) данного товара, "по истечении которого он может представлять опасность для жизни, здоровья потребителя, причинять вред его имуществу или окружающей среде" составляет семь (7) лет со дня производства. Этот срок является временем, в течение которого потребитель данного товара может безопасно им пользоваться при условии соблюдения инструкции по эксплуатации данного товара, проводя необходимое обслуживание, включающее замену расходных материалов и/или соответствующее ремонтное обеспечение в специализированном сервисном центре.

Дополнительные косметические материалы к данному товару, поставляемые вместе с ним, могут храниться в течение двух (2) лет со дня его производства.

Срок службы (годности), кроме срока хранения дополнительных косметических материалов, упомянутых в предыдущих двух пунктах, не затрагивает никаких других прав потребителя, в частности, гарантийного свидетельства KENWOOD, которое он может получить в соответствии с законом о правах потребителя или других законов, связанных с ним.

Условия хранения:

Температура: от -30°C до $+85^{\circ}\text{C}$

Влажность: от 0% до 90%



Declaration of Conformity with regard to the RE Directive 2014/53/EU

Declaration of Conformity with regard to the RoHS Directive 2011/65/EU

Manufacturer:

JVCKENWOOD Corporation
3-12, Moriyacho, Kanagawa-ku, Yokohama-shi,
Kanagawa 221-0022, JAPAN

EU Representative:

JVCKENWOOD Europe B.V.
Amsterdamseweg 37, 1422 AC UITHOORN, THE
NETHERLANDS

Déclaration de conformité se rapportant à la directive RE 2014/53/EU

Déclaration de conformité se rapportant à la directive RoHS 2011/65/UE

Fabricant:

JVCKENWOOD Corporation
3-12, Moriyacho, Kanagawa-ku, Yokohama-shi,
Kanagawa 221-0022, JAPON

Représentant dans l'UE :

JVCKENWOOD Europe B.V.
Amsterdamseweg 37, 1422 AC UITHOORN, PAYS-
BAS

Konformitätserklärung in Bezug auf die RE-Richtlinie 2014/53/EU

Konformitätserklärung in Bezug auf die RoHS-Richtlinie 2011/65/UE

Hersteller:

JVCKENWOOD Corporation
3-12, Moriyacho, Kanagawa-ku, Yokohama-shi,
Kanagawa 221-0022, JAPAN

EU-Vertreter:

JVCKENWOOD Europa B.V.
Amsterdamseweg 37, 1422 AC UITHOORN,
NIEDERLANDE

Conformiteitsverklaring met betrekking tot RE-richtlijn 2014/53/EU

Conformiteitsverklaring met betrekking tot RoHS-richtlijn 2011/65/UE

Fabrikant:

JVCKENWOOD Corporation
3-12, Moriyacho, Kanagawa-ku, Yokohama-shi,
Kanagawa 221-0022, JAPAN

EU-vertegenwoordiger:

JVCKENWOOD Europa B.V.
Amsterdamseweg 37, 1422 AC UITHOORN,
Nederland

Dichiarazione di conformità relativa alla direttiva RE 2014/53/UE

Dichiarazione di conformità relativa alla direttiva RoHS 2011/65/UE

Produttore:

JVCKENWOOD Corporation
3-12, Moriyacho, Kanagawa-ku, Yokohama-shi,
Kanagawa 221-0022, JAPAN

Rappresentante UE:

JVCKENWOOD Europe B.V.
Amsterdamseweg 37, 1422 AC UITHOORN, THE
NETHERLANDS

Declaración de conformidad con respecto a la Directiva RE 2014/53/UE

Declaración de conformidad con respecto a la Directiva RoHS 2011/65/UE

Fabricante:

JVCKENWOOD Corporation
3-12, Moriyacho, Kanagawa-ku, Yokohama-shi,
Kanagawa 221-0022, JAPAN

Representante en la UE:

JVCKENWOOD Europe B.V.
Amsterdamseweg 37, 1422 AC UITHOORN, PAÍSES
BAJOS

Declaração de Conformidade relativa à Diretiva RE 2014/53/UE

Declaração de conformidade relativa à Diretiva RoHS 2011/65/UE

Fabricante:

JVCKENWOOD Corporation
3-12, Moriyacho, Kanagawa-ku, Yokohama-shi,
Kanagawa 221-0022, JAPÃO

Representante na UE:

JVCKENWOOD Europe B.V.
Amsterdamseweg 37, 1422 AC UITHOORN, PAÍSES
BAIXOS

Декларация соответствия относительно Директивы RE 2014/53/ЕU

Декларация соответствия относительно Директивы RoHS 2011/65/ЕU

Производитель:

JVCKENWOOD Corporation
3-12, Moriyacho, Kanagawa-ku, Yokohama-shi,
Kanagawa 221-0022, ЯПОНИЯ

Представительство в ЕС:

JVCKENWOOD Europe B.V.
Amsterdamseweg 37, 1422 AC UITHOORN, THE
NETHERLANDS

English

Hereby, JVCKENWOOD declares that the radio equipment DMX8021DABS is in compliance with Directive 2014/53/EU. The full text of the EU declaration of conformity is available at the following internet address:

Français

Par la présente, JVCKENWOOD déclare que l'équipement radio DMX8021DABS est conforme à la directive 2014/53/UE. L'intégralité de la déclaration de conformité UE est disponible à l'adresse Internet suivante :

Deutsch

Hiermit erklärt JVCKENWOOD, dass das Funkgerät DMX8021DABS der Richtlinie 2014/53/EU entspricht. Der volle Text der EU-Konformitätserklärung steht unter der folgenden Internetadresse zur Verfügung:

Nederlands

Hierbij verklaart JVCKENWOOD dat de radioapparatuur DMX8021DABS in overeenstemming is met Richtlijn 2014/53/EU. De volledige tekst van de EU-verklaring van overeenstemming is te vinden op het volgende internetadres:

Italiano

Con la presente, JVCKENWOOD dichiara che l'apparecchio radio DMX8021DABS è conforme alla Direttiva 2014/53/UE. Il testo integrale della dichiarazione di conformità UE è disponibile al seguente indirizzo internet:

Español

Por la presente, JVCKENWOOD declara que el equipo de radio DMX8021DABS cumple la Directiva 2014/53/UE. El texto completo de la declaración de conformidad con la UE está disponible en la siguiente dirección de internet:

Português

Deste modo, a JVCKENWOOD declara que o equipamento de rádio DMX8021DABS está em conformidade com a Diretiva 2014/53/UE. O texto integral da declaração de conformidade da UE está disponível no seguinte endereço de internet:

Polska

Niniejszym, JVCKENWOOD deklaruje, że sprzęt radiowy DMX8021DABS jest zgodny z dyrektywą 2014/53/UE. Pełny tekst deklaracji zgodności EU jest dostępny pod adresem:

Český

Společnost JVCKENWOOD tímto prohlašuje, že rádiové zařízení DMX8021DABS splňuje podmínky směrnice 2014/53/EU. Plný text EU prohlášení o shodě je dostupný na následující internetové adrese:

Magyar

JVCKENWOOD ezennel kijelenti, hogy a DMX8021DABS rádióberendezés megfelel a 2014/53/EU irányelvnek. Az EU konformitási nyilatkozat teljes szövege az alábbi weboldalon érhető el:

Hrvatski

JVCKENWOOD ovim izjavljuje da je radio oprema DMX8021DABS u skladu s Direktivom 2014/53/EU. Cjeloviti tekst deklaracije Europske unije o usklađenosti dostupan je na sljedećoj internet adresi:

Svenska

Härmed försäkras JVCKENWOOD att radioutrustningen DMX8021DABS är i enlighet med direktiv 2014/53 / EU. Den fullständiga texten av EU-försäkran om överensstämmelse finns på följande Internetadress :

Suomi

JVCKENWOOD julistaa täten, että radiolaitte DMX8021DABS on direktiivin 2014/53/EU mukainen. EU-vaatimustenmukaisuusvakuutus löytyy kokonaisuudessaan seuraavasta internet-osoitteesta:

Slovensko

S tem JVCKENWOOD izjavlja, da je radijska oprema DMX8021DABS v skladu z Direktivo 2014/53/EU. Celotno besedilo direktive EU o skladnosti je dostopno na tem spletnem naslovu:

Slovensky

Spoločnosť JVCKENWOOD týmto vyhlasuje, že rádiové zariadenie DMX8021DABS vyhovuje smernici 2014/53/EÚ. Celý text EÚ vyhlásenia o zhode nájdete na nasledovnej internetovej adrese:

Dansk

Herved erklærer JVCKENWOOD, at radioudstyret DMX8021DABS er i overensstemmelse med Direktiv 2014/53/EU. EU-overensstemmelseserklæringens fulde ordlyd er tilgængelig på følgende internetadresse:

Norsk

JVCKENWOOD erklærer herved at radioustyret DMX8021DABS er i samsvar med Direktiv 2014/53/EU. Den fullstendige teksten til EU-konformitetserklæringen er tilgjengelig på følgende internetadresse:

Ελληνικά

Με το παρόν, η JVCKENWOOD δηλώνει ότι ο ραδιοεξοπλισμός DMX8021DABS συμμορφώνεται με την Οδηγία 2014/53/ΕΕ. Το πλήρες κείμενο της δήλωσης συμμόρφωσης της ΕΕ είναι διαθέσιμο στην ακόλουθη διεύθυνση στο διαδίκτυο:

Eesti

Käesolevaga JVCKENWOOD kinnitab, et DMX8021DABS raadiovarustus on vastavuses direktiiviga 2014/53/EL. Eli vastavusdeklaratsiooni terviktekst on kättesaadav järgmisel internetiaadressil:

Latviešu

JVCKENWOOD ar šo deklarē, ka radio aparatūra DMX8021DABS atbilst direktīvas 2014/53/ES prasībām. Pilns ES atbilstības deklarācijas teksts ir pieejams šādā tīmekļa adresē:

Lietuviškai

Šiuo JVCKENWOOD pažymi, kad radijo įranga DMX8021DABS atitinka 2014/53/EB direktyvos reikalavimus. Visą EB direktyvos atitikties deklaracijos tekstą galite rasti šiuo internetiniu adresu:

Malti

B'dan, JVCKENWOOD jiddikjara li t-tagħmir tar-radju DMX8021DABS huwa konformi mad-Direttiva 2014/53/UE. It-test kollu tad-dikjarazzjoni ta' konformità huwa disponibbli fl-indirizz intranet li gej:

Українська

Таким чином, компанія JVCKENWOOD заявляє, що радіобладнання DMX8021DABS відповідає Директиві 2014/53/ЕU. Повний текст декларації про відповідність ЄС можна знайти в Інтернеті за такою адресою:

Türkçe

Burada, JVCKENWOOD DMX8021DABS radyo ekipmanının 2014/53/ AB Direktifine uygun olduğunu bildirir. AB uyumluluk deklarasyonunun tam metni aşağıdaki internet adresinde mevcuttur.

Русский

JVCKENWOOD настоящим заявляет, что радиооборудование DMX8021DABS соответствует Директиве 2014/53/ЕU. Полный текст декларации соответствия ЕС доступен по следующему адресу в сети Интернет:

Limba română

Prin prezenta, JVCKENWOOD declară că echipamentul radio DMX8021DABS este în conformitate cu Directiva 2014/53/UE. Textul integral al declarației de conformitate UE este disponibil la următoarea adresă de internet:

Български език

С настоящото JVCKENWOOD декларира, че радиооборудването на DMX8021DABS е в съответствие с Директива 2014/53/ЕС. Пълният текст на ЕС декларацията за съответствие е достъпен на следния интернет адрес:

URL: <https://www.kenwood.com/cs/ce/eudoc/>



Declaration of Conformity with regard to the Radio Equipment Regulations 2017 (S.I. 2017/1206)

Declaration of Conformity with regard to the Restriction of the Use of Certain Hazardous Substances in Electrical and Electronic Equipment Regulations 2012 (S.I. 2012/3032)

Manufacturer:

JVCKENWOOD Corporation
3-12, Moriya-cho, Kanagawa-ku, Yokohama-shi,
Kanagawa, 221-0022, JAPAN

UK Importer:

JVCKENWOOD U.K. Limited
First Floor, Gleneagles, the Belfry, Colonial Way,
Watford, Hertfordshire WD24 4WH, UNITED
KINGDOM

Hereby, JVCKENWOOD declares that the radio equipment "DMX8021DABS" is in compliance with the relevant statutory requirements.

The full text of the declaration of conformity is available at the following internet address:
<https://www.kenwood.com/cs/ce/eudoc/>

KENWOOD