



ТЕЛЕФОНЫ

0 (800) 800 130
(050) 462 0 130
(063) 462 0 130
(067) 462 0 130

130
COM.UA

Интернет-магазин
автотоваров



SKYPE
km-130

АВТОМАГНИТОЛЫ — Магнитолы • Медиа-ресиверы и станции • Штатные магнитолы • CD/DVD чейнджеры • FM-модуляторы/USB адаптеры • Flash память • Переходные рамки и разъемы • Антенны • Аксессуары | **АВТОЗВУК** — Акустика • Усилители • Сабвуферы • Процессоры • Кроссоверы • Наушники • Аксессуары | **БОРТОВЫЕ КОМПЬЮТЕРЫ** — Универсальные компьютеры • Модельные компьютеры • Аксессуары | **GPS НАВИГАТОРЫ** — Портативные GPS • Встраиваемые GPS • GPS модули • GPS трекеры • Антенны для GPS навигаторов • Аксессуары | **ВИДЕОУСТРОЙСТВА** — Видеорегистраторы • Телевизоры и мониторы • Автомобильные ТВ тюнеры • Камеры • Видеомодули • Транскодеры • Автомобильные ТВ антенны • Аксессуары | **ОХРАННЫЕ СИСТЕМЫ** — Автосигнализации • Мотосигнализации • Механические блокираторы • Имобилайзеры • Датчики • Аксессуары | **ОПТИКА И СВЕТ** — Ксенон • Биксенон • Лампы • Светодиоды • Стробоскопы • Оптика и фары • Омыватели фар • Датчики света, дождя • Аксессуары | **ПАРКТРОНИКИ И ЗЕРКАЛА** — Задние парктроники • Передние парктроники • Комбинированные парктроники • Зеркала заднего вида • Аксессуары | **ПОДОГРЕВ И ОХЛАЖДЕНИЕ** — Подогревы сидений • Подогревы зеркал • Подогревы дворников • Подогревы двигателей • Автохолодильники • Автокондиционеры • Аксессуары | **ТЮНИНГ** — Виброизоляция • Шумоизоляция • Тонировочная пленка • Аксессуары | **АВТОАКСЕССУАРЫ** — Радар-детекторы • Громкая связь Bluetooth • Стеклоподъемники • Компрессоры • Звуковые сигналы, СГУ • Измерительные приборы • Автопылесосы • Автокресла • Разное | **МОНТАЖНОЕ ОБОРУДОВАНИЕ** — Установочные комплекты • Обивочные материалы • Декоративные решетки • Фазоинверторы • Кабель и провод • Инструменты • Разное | **ПИТАНИЕ** — Аккумуляторы • Преобразователи • Пуско-зарядные устройства • Конденсаторы • Аксессуары | **МОРСКАЯ ЭЛЕКТРОНИКА И ЗВУК** — Морские магнитолы • Морская акустика • Морские сабвуферы • Морские усилители • Аксессуары | **АВТОХИМИЯ И КОСМЕТИКА** — Присадки • Жидкости омывателя • Средства по уходу • Полироли • Ароматизаторы • Клеи и герметики | **ЖИДКОСТИ И МАСЛА** — Моторные масла • Трансмиссионные масла • Тормозные жидкости • Антифризы • Технические смазки



В магазине «130» вы найдете и сможете купить в Киеве с доставкой по городу и Украине практически все для вашего автомобиля. Наши опытные консультанты предоставят вам исчерпывающую информацию и помогут подобрать именно то, что вы ищете. Ждем вас по адресу

<https://130.com.ua>

P620

(GB) 18 VOLT SPEED SPRAYER	USER'S MANUAL	1
(FR) PISTOLET À PEINTURE 18 VOLT	MANUEL D'UTILISATION	7
(DE) 18 VOLT HOCHGESCHWINDIGKEITS SPRÜHPISTOLE	BEDIENUNGSANLEITUNG	13
(ES) PULVERIZADOR "SPEED SPRAYER" DE 18 VOLTIOS	MANUAL DE UTILIZACIÓN	19
(IT) SPRUZZATORE DA 18 VOLT	MANUALE D'USO	25
(NL) 18 VOLT VERFSPUIT	GEbruikersHANDLEIDING	31
(PT) PULVERIZADOR DE VELOCIDADE DE 18 VOLT	MANUAL DE UTILIZAÇÃO	37
(DK) 18 V LYNMALERPRØJTE	BRUGERVEJLEDNING	43
(SE) 18 VOLT SNABBFÄRGPISTOL	INSTRUKTIONSBOK	49
(FI) 18 VOLTIN PIKASUMUTIN	KÄYTTÄJÄN KÄSIKIRJA	55
(NO) 18 VOLT HURTIGSPRØYTE	BRUKSANVISNING	61
(RU) СКОРОСТНОЙ РАСПЫЛИТЕЛЬ, 18 В	РУКОВОДСТВО ПО ЭКСПЛУАТАЦИИ	67
(PL) PISTOLET NATRYSKOWY 18 V	INSTRUKCJA OBSŁUGI	73
(CZ) 18 VOLTOVÁ ROZPRAŠOVACÍ PISTOLE	NÁVOD K OBSLUZE	79
(HU) 18 VOLTOS FESTÉKSZÓRÓ	HASZNÁLATI ÚTMUTATÓ	85
(RO) PULVERIZATOR RAPID 18 VOLT	MANUAL DE UTILIZARE	91
(LV) 18 V KRĀSU PISTOLE	LIETOTĀJA ROKASGRĀMATA	97
(LT) 18 VOLTŲ PURKŠTUVAS	NAUDOJIMO VADOVAS	103
(EE) KIIR-VÄRVIPRITS 18 VOLT	KASUTAJAJUHEND	109
(HR) RASPRŠIVAČ OD 18 V	KORISNIČKI PRIRUČNIK	115
(SI) 18 VOLTNI HITRI RAZPRŠILNIK	UPORABNIŠKI PRIROČNIK	121
(SK) 18 VOLTOVÝ RÝCHLY SPREJOVAČ	NÁVOD NA POUŽITIE	127
(GR) ΨΕΚΑΣΤΗΡΑΣ ΤΑΧΥΤΗΤΑΣ 18 VOLT	ΟΔΗΓΙΕΣ ΧΡΗΣΗΣ	133
(TR) 18 VOLT BOYA TABANCASI	KULLANIM KILAVUZU	139

GB ORIGINAL INSTRUCTIONS **FR** TRADUCTION DES INSTRUCTIONS ORIGINALES **DE** ÜBERSETZUNG DER ORIGINALANLEITUNG **ES** TRADUCCIÓN DE LAS INSTRUCCIONES ORIGINALES **IT** TRADUZIONE DELLE ISTRUZIONI ORIGINALI **NL** VERTALING VAN DE ORIGINELE INSTRUCTIES **PT** TRADUÇÃO DAS INSTRUÇÕES ORIGINAIS **DK** ØVERSÆTTELSE AF DE ORIGINALE INSTRUKTIONER **SE** ÖVERSÄTTNING AV DE URSPRUNGLIGA INSTRUKTIONERNA **FI** ALKUPERÄISTEN OHJEIDEN SUOMENNOS **NO** ØVERSÆTTELSE AV DE ORIGINALE INSTRUKSJØNENE **RU** ПЕРЕВОД ОРИГИНАЛЬНЫХ ИНСТРУКЦИЙ **PL** TŁUMACZENIE INSTRUKCJI ORYGINALNEJ **CZ** PŘEKLAD ORIGINÁLNÍCH POKYNŮ **HU** AZ EREDETI ÚTMUTATÓ FORDÍTÁSA **RO** TRADUCEREA INSTRUCȚIUNILOR ORIGINALE **LV** TULKOTS NO ORIGINĀLAS INSTRUKCIJAS **LT** ORIGINALIŲ INSTRUKCIJŲ VERTIMAS **EE** ORIGINAALJUHENDI TÕLGE **HR** PRIJEVOD ORIGINALNIH UPUTA **SI** PREVOD ORIGINALNIH NAVODIL **SK** PŘEKLAD POKYNŮ V ORIGINÁLI **GR** ΜΕΤΑΦΡΑΣΗ ΤΩΝ ΠΡΩΤΟΤΥΠΩΝ ΟΔΗΓΙΩΝ **TR** ORJUNAL TALIMATLARIN TERCÜMESİ

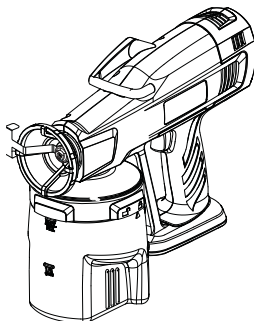

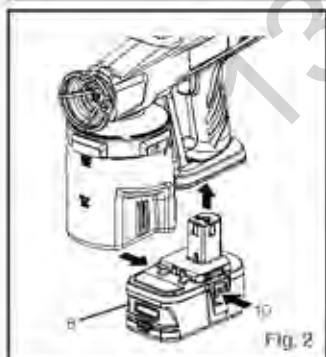
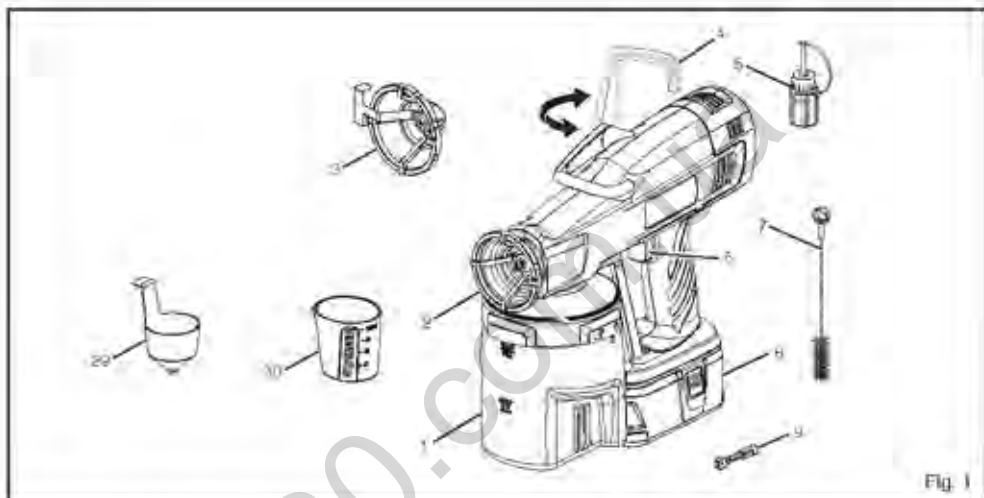

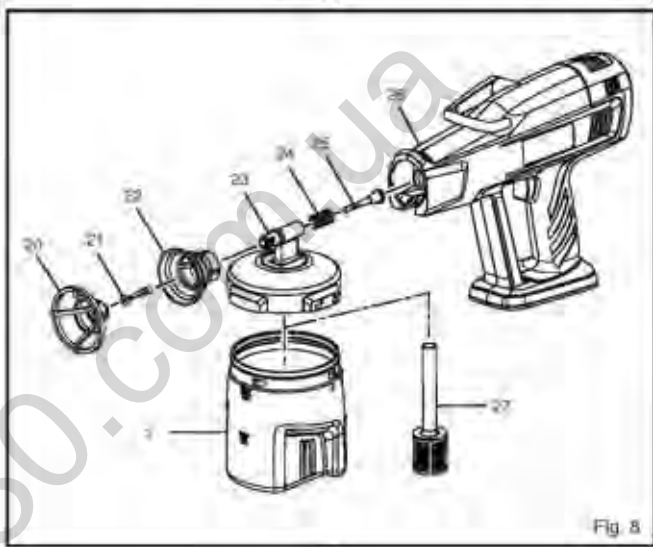
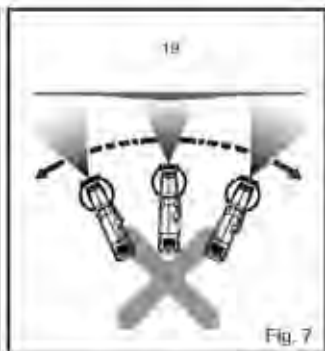
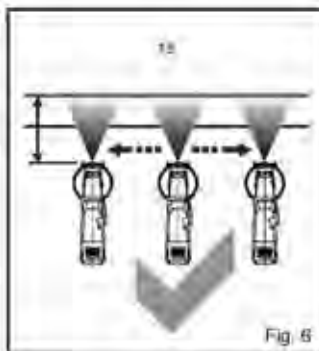
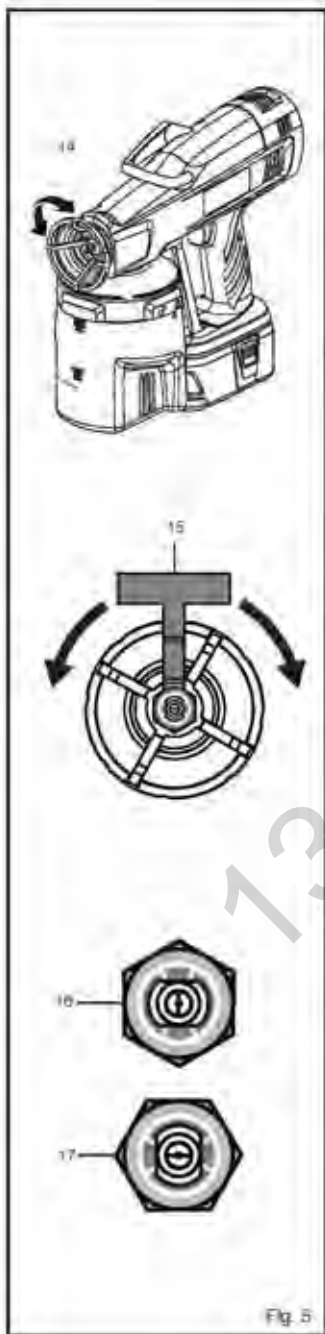

Important!	It is essential that you read the instructions in this manual before operating this machine.
Attention !	Il est indispensable que vous lisiez les instructions contenues dans ce manuel avant la mise en service de l'appareil.
Achtung!	Bitte lesen Sie unbedingt vor Inbetriebnahme die Hinweise dieser Bedienungsanleitung.
¡Atención!	Es imprescindible que lea las instrucciones de este manual antes de la puesta en servicio.
Attenzione!	Prima di procedere alla messa in funzione, è indispensabile leggere attentamente le istruzioni contenute nel manuale.
Let op !	Het is van essentieel belang dat u de instructies in deze gebruiksaanwijzing leest vooraleer u dit toestel in gebruik neemt.
Atenção!	É indispensável que leia as instruções deste manual antes de utilizar a máquina.
OBS!	Denne brugsanvisning skal læses igennem inden ibrugtagning.
Observera!	Det är nödvändigt att läsa instruktionerna i denna bruksanvisning innan användning.
Huomio!	On ehdottoman välttämätöntä lukea tässä käyttöohjeessa annetut ohjeet ennen käyttöönottoa.
Advarsel!	Det er meget viktig at du leser denne brukerveiledningen for du tar maskinen i bruk.
Внимание!	Перед сборкой и запуском инструмента необходимо прочесть инструкции из настоящего руководства.
Uwaga!	Przed przystąpieniem do użytkowania tego urządzenia, należy koniecznie zapoznać się z zaleceniami zawartymi w niniejszym podręczniku.
Důležité upozornění!	Nepoužívejte tento přístroj dříve, než si přečtete pokyny uvedené v tomto návodu.
Figyelem!	Feltétlenül fontos, hogy a jelen használati útmutatóban foglalt előírásokat az üzembe helyezés előtt elolvassa!
Atenție!	Este esențial să citiți instrucțiunile din acest manual înainte de operarea acestui aparat.
Uzmanību!	Svarīgi, lai jūs pirms mašīnas darbināšanas izlasītu instrukcijas šajā rokasgrāmātā.
Dėmesio!	Prieš pradėdami eksploatuoti šį prietaisą, svarbu, kad perskaitytumėte šiose instrukcijose pateiktus nurodymus.
Tähtis!	Enne trelli kasutama hakkamist tuleb käesolevas juhendis esitatud juhised kindlasti läbi lugeda.
Upozorenje!	Neophodno je da pročitate ove upute prije uporabe ovog uređaja.
Pomembno!	Pred uporabo tega stroja, obvezno preberite navodila iz tega priročnika.
Dôležité!	Pre prácou s týmto zariadením je dôležité, by ste si prečítali pokyny v tomto návode.
Προσοχή!	Είναι απαραίτητο να διαβάσετε τις συστάσεις των οδηγιών αυτών πριν και τη θέση σε λειτουργία.
Dikkat!	Cihazın çalıştırılmasından önce bu kılavuzda bulunan talimatları okumanız zorunludur.

Subject to technical modifications / Sous réserve de modifications techniques / Technische Änderungen vorbehalten / Sujeto a modificaciones técnicas / Con riserva di eventuali modifiche tecniche / Technische wijzigingen voorbehouden / Com reserva de modificações técnicas / Med forbehold for tekniske ændringer / Med förbehåll för tekniska ändringar / Tekniset muutokset varataan / Med forbehold om tekniske ændringer / Могут быть внесены технические изменения / Z zastrzeżeniem modyfikacji technicznych / Změny technických údajů vyhrazeny / A műszaki módosítás jogát fenntartjuk / Sub rezerva modifațiilor tehnice / Paturam tiesības mainīt tehnikos raksturlielumus / Pasilieikant teisę daryti techninius pakeitimus /

Tehnihilised muudatused võimalikud / Podložno tehničkim promjenama / Tehnične spremembe dopuščene / Technické zmeny vyhradené / Υπό την επιφύλαξη τεχνικών τροποποιήσεων / Teknik değışiklik hakkı saklıdır

English

SPECIAL SAFETY RULES

- **Wear ear protectors.** Exposure to noise can cause hearing loss.
- **Use auxiliary handle(s), if supplied with the tool.** Loss of control can cause personal injury.
- **Hold power tool by insulated gripping surfaces, when performing an operation where the cutting accessory may contact hidden wiring.** Cutting accessory contacting a «live» wire may make exposed metal parts of the power tool «live» and could give the operator an electric shock.

DESCRIPTION

1. 1 Liter quick-lock container
2. Round tip
3. Fan tip
4. Storage hook
5. Lubricant bottle
6. Switch trigger
7. Cleaning brush
8. Battery pack (not included)
9. Replacement atomizer valve assembly
10. Depress latches to release battery pack
11. Lock
12. Unlock
13. Max fill line
14. Rotate spray tip 1/4 turn counterclockwise to loosen
15. Rotate adjusting arm 1/4 turn to change direction of paint spray from horizontal to vertical
16. Horizontal spray direction
17. Vertical spray direction
18. Correct Spray Technique
19. Incorrect Spray Technique
20. Spray tip
21. Atomizer valve assembly
22. Locking nut
23. Pump housing assembly/container lid
24. Spring
25. Piston
26. Sprayer housing
27. Flexible suction tube and filter
28. Place Line Of Lubricant
29. Viscosity Cup
30. Measuring Cup

SPECIFICATIONS

Volage	18 V \equiv
Flow Rate	20.5 Liters/Hour
Container Size	1 Liter
Charger Input	230 V \sim 60 Hz, AC only

Paint area per minute 4 m²
 Paint area per liter 10 m²
 3 x (1.8 m by 1.8 m)
 fence panels

MODEL	BATTERY PACK (not included)	COMPATIBLE CHARGER (not included)
P620	BPL-1820 BPL-1815	BCL-1800 BCS618 BCL1418
	BPP-1815 BPP-1815M BPP-1817 BPP-1817M	BCA-180 BC-1815S BC-1800 BCL-1800 BCS618 BCL1418

The paint sprayer can be used to apply the following materials/applications:

- 1) Fencing
- 2) Furniture
- 3) Garden Furniture
- 4) Pesticides
- 5) Exterior Walls
- 6) Radiators
- 7) Garage Doors
- 8) Railings
- 9) Summer Houses
- 10) Stables
- 11) Outbuildings
- 12) Interior Walls

OPERATION

BATTERY PROTECTION FEATURES

This product will accept RYOBI One+ 18 V lithium-ion battery packs and RYOBI One+ 18 V nickel-cadmium battery packs.

RYOBI 18 V lithium-ion batteries are designed with features that protect the lithium-ion cells and maximize battery life. Under some operating conditions, these built-in features may cause the battery and the tool it is powering to act differently from nickel-cadmium batteries. During some applications, the battery electronics may signal the battery to shut down, and cause the tool to stop running. To reset the battery and tool, release the trigger and resume normal operation.

English

OPERATION

NOTE: To prevent further shut down of the battery, avoid forcing the tool.

If releasing the trigger does not reset the battery and tool, the battery pack is depleted. If depleted, the battery pack will begin charging when placed on the lithium-ion charger.

TO INSTALL/REMOVE BATTERY PACK

See Figure 2.



WARNING

Always remove battery pack from your tool when you are assembling parts, making adjustments, cleaning, or when not in use. Removing battery pack will prevent accidental starting that could cause serious personal injury.

To install:

- Place the battery pack in the tool. Align the raised rib on the battery pack with groove in the battery port.
- Make sure the latches on each side of the battery pack snap in place and that the battery pack is secured in the tool before beginning operation.

To remove:

- Depress the latches on both sides of the battery pack to release the battery pack and remove it from the tool.



WARNING

Risk of fire or explosion. Spray area must be well-ventilated and away from sparks or flames.

SELECTING PAINT

This is a highly versatile Spray System that can be used with several different spray mediums including varnishes, wood preservatives, enamels, as well as oil-based and water-based paints. The viscosity of these mediums is less than 135 DIN SEC. However some materials cannot be sprayed so please check the recommendation of the manufacturer before buying the paint. If a material refers to brush application only then it usually cannot be sprayed.

THIS UNIT CANNOT BE USED FOR TEXTURED PAINTS. USE OF THESE MATERIALS WILL CAUSE PREMATURE WEAR, WHICH WILL VOID THE GUARANTEE.

TO OBTAIN THE BEST RESULTS FROM YOUR SPRAY SYSTEM PLEASE READ THE INSTRUCTIONS CAREFULLY BEFORE USE.

PREPARING FOR OPERATION

Preparation of the surface and thinning of the paint are the two most important methods to be concerned with to obtain the best results from your Spray System.

Preparing the Spray Surface

Ensure all surfaces are free from dust, dirt, rust and grease. If necessary rub down with sandpaper, or similar. Masking of areas is important to ensure you do not spray those areas you wish to remain untouched.

THINNING OR DILUTING SPRAY MATERIAL

Your Spray System is supplied with a viscosity cup. Viscosity is a technical term used to indicate if a product is very thin or very thick. If thin, the viscosity is said to be low, while if very thick the viscosity is said to be high.

Thinning is very important when spraying. Most paints are supplied ready for brush application and may need to be thinned (diluted) for spraying purposes.

Follow the manufacturers guide for thinning in conjunction with a Sprayer. If in doubt please contact the manufactures of the paint. The viscosity cup supplied will help you determine the correct thickness of the paint. Paint is "thinned" by adding the substance which the paint is based upon. If a water based paint then water is added. If oil based then white spirit.

IDEAL VISCOSITY

Water based paints and emulsions	12 – 18 seconds
Oil based paints	12 – 18 seconds
Wood stains / Wood preservatives	No dilution

This Sprayer can be used with solutions that take between 12 - 18 seconds to empty through the viscosity cup. Dip the viscosity cup into the paint and fill up. Time how long it takes for the viscosity cup to empty. See Figure 10.

Using the above chart (or manufacture's instructions) as a guide, determine if the material requires further thinning, if so then thin accordingly.

If the paint requires thinning, start with a 10% dilution of the paint. For example:

Amount of spray material (ml)	1000	2000	3000	4000
Paint thinner (ml)	100	200	300	400

English

OPERATION

To do this, fill a 1 liter container with the required paint. Then use the viscosity cup supplied to add 100 ml of required thinner. Stir the contents thoroughly, measure the viscosity using the viscosity chart above. If paint requires further thinning then repeat the above step.

NOTE: Some paints are outside the ranges listed above. Please contact our helpline for further information.

FILLING SPRAYER WITH PAINT/STAIN

See Figure 3-4.

Remove and discard any skin that has formed on top of the paint or stain, then thoroughly mix the material in its original container before beginning.

NOTE: Older containers of stain and paint may need to be strained before use.

- Remove the battery pack from the sprayer.
- Remove the quick-lock container by twisting clockwise so that the arrow on the container lines up with the "unlock" symbol on the lid.
- Fill the container with paint or stain as desired. Do not fill above the max fill mark on the container.
- Reinstall the container on the sprayer and twist counterclockwise so that the arrow on the container lines up with the "lock" symbol on the lid.

SELECTING THE PROPER SPRAY TIP

See Figure 5.

	Use the Round Tip for thinner diluted paints and stains. This tip sprays in a round pattern. Ideal for outdoor fence spraying.
	Use the Fan Tip for thicker or non diluted paints. This tip sprays in a wide pattern, giving a fine professional finish. It can be adjusted from horizontal to vertical. Ideal for indoor wall spraying.

To switch tips:

- Remove the battery pack from the sprayer.
- Remove the installed tip by turning it counterclockwise.
- Install the desired tip and rotate clockwise to tighten securely.

NOTE: The tip should be tightened securely by hand. A too loose or overtightened tip may cause the sprayer to leak or be damaged.

To change direction of fan tip from Horizontal to Vertical:

- Slightly loosen the fan tip by rotating counterclockwise 1/4 turn.

- Rotate the adjusting arm 1/4 turn in the direction needed to switch the direction of the tip spray.
- While holding the adjusting arm in position, rotate the fan tip clockwise until securely tightened.

OPERATING THE SPRAYER

See Figure 6-9.

- Place a line of lubricant on the piston. To gain access to the piston, follow the instructions in **Cleaning the Sprayer for Storage** in the *Maintenance* section of this manual.
- Ensure surface to be painted is free of dust, dirt, and grease.
- Mask or cover any areas not intended to be painted or stained. Be aware of wind that may cause your paint or stain to spray into areas not desired. Always use drop cloths or other cover to protect areas that are not intended to be painted or stained.
- Fill the quick-lock container with no more than 1 liter of desired paint or stain.

NOTE: After every 4 refills of the quick-lock container, add a line of lubricant to the piston. See **Cleaning the Sprayer for Storage** for instructions on disassembling the sprayer to gain access to the piston.

- Select the proper spray tip for desired spray pattern.
- Install the battery pack in the sprayer.
- Pull the switch trigger to spray paint. Release the switch trigger to stop paint spray.
- Practice spraying on a piece of scrap material to test your spray pattern and to prime the pump before beginning. If you cannot get a good spray pattern with an even amount of paint or stain throughout, refer to either the Dilution section or Troubleshooting section later in this manual.

NOTE: The pump must be primed after every paint change and at first use after storing. Spray paint at a scrap surface for at least 20 seconds to prime.

- To create an even coating over the entire surface:
 - Move your arm at a steady rate of speed and make sure to move your entire arm, not just your wrist.
 - Keep the sprayer an even distance from the area being sprayed, which should be between 20 to 25 cm from the tip of the sprayer to the surface being sprayed.
 - Depress the trigger to begin the spray off the material you want to paint. Operate the sprayer in straight horizontal or vertical strokes across the surface being painted, then release the trigger off the material to end the stroke.

NOTE: For spray quality consistency when using thinner paints, it may be necessary to keep the trigger depressed between strokes.

- When finished, remove the battery pack, return any unused paint or stain to its original container, and thoroughly clean the sprayer.

English

OPERATION

**CAUTION**

It is important to thoroughly clean the sprayer after each use or when changing colors. Allowing paint or stain to remain in an idle tool for an extended period can cause its moving pieces to seize up.

**WARNING**

Do not clean with any flammable liquids such as paint stripper, paint remover, brush cleaner, mineral spirits, lacquer thinner, turpentine, acetone, gasoline, kerosene, etc.

**WARNING**

Do not use guns for spraying flammable materials.

**WARNING**

Beware of any hazards presented by the material being sprayed and consult the markings on the container or the information supplied by the manufacturer of the material to be sprayed, including requirements for the use of personal protective equipment.

**WARNING**

Do not spray any material where the hazard is not known.

MAINTENANCE

**WARNING**

When servicing, use only identical replacement parts. Use of any other parts may create a hazard or cause product damage.

**WARNING**

Always wear eye protection with side shields. Failure to do so could result in fluids entering your eyes resulting in possible serious injury.

**WARNING**

Do not at any time let brake fluids, gasoline, petroleum-based products, penetrating oils, etc., come in contact with plastic parts. Chemicals can damage, weaken or destroy plastic which may result in serious personal injury.

Do not abuse power tools. Abusive practices can damage tool as well as workpiece.

**WARNING**

Do not attempt to modify this tool or create accessories not recommended for use with this tool. Any such alteration or modification is misuse and could result in a hazardous condition leading to possible serious personal injury.

CLEANING THE SPRAYER FOR STORAGE

See Figure 8-9.

When you've finished your project and are ready to store the sprayer, a thorough cleaning and lubrication is recommended.

- Remove the battery pack from the sprayer.
 - Remove the paint container.
 - If you haven't already done so, return any unused paint or stain to its original container.
 - Fill the paint container with lukewarm water (following the use of water based products) or Paint Thinner (following the use of oil-based products).
 - Reinstall the paint container.
 - Install the battery pack in the sprayer.
 - Spray the solution onto a piece of cardboard or other scrap material. Continue spraying until all the solution is used.
 - Remove the battery pack from the sprayer.
 - Remove the paint container.
 - Remove the suction tube and filter.
 - Remove the installed spray tip by turning it counterclockwise.
 - Remove the atomizer valve assembly.
 - Remove the locking nut by turning it counterclockwise.
 - Slide the pump housing assembly/container lid forward off the sprayer
 - Pull the piston and spring off the pump housing.
 - Using the cleaning brush provided and the solution determined by the last type of paint or stain sprayed, clean all of the above parts thoroughly.
- NOTE:** Make sure to scrub thoroughly inside the pump housing opening so that no paint or stain material is left behind.

To reassemble:

- Place a line of lubricant on the piston.
- Slide the spring back onto the piston.
- Insert the piston and spring assembly inside the back of the pump housing.
- Replace the pump housing assembly/container lid into the sprayer.
- Replace the locking nut on the motor housing by pushing in while rotating clockwise to secure.
- Insert the atomizer valve assembly into the pump housing front opening.

English

MAINTENANCE

- Replace the spray tip and rotate clockwise to secure.
- Reinstall the suction tube and filter.
- Reinstall the paint container.
- The sprayer is now ready to be stored.

REPLACING ATOMIZER VALVE ASSEMBLY

The atomizer valve causes the paint or stain material to spin as it comes out of the sprayer. After 25 to 35 liters of

paint or stain, the atomizer valve may no longer produce a good spray pattern and may need to be replaced.

To replace:

- Remove the battery pack from the sprayer.
- Rotate the spray tip counterclockwise and remove.
- Remove the atomizer valve assembly and discard.
- Install the new atomizer valve assembly.
- Replace the spray tip and rotate clockwise to secure.

TROUBLESHOOTING

PROBLEM	CAUSE	POSSIBLE SOLUTION
Motor does not run.	Battery is not charged.	Charge battery.
Motor overheats.	Piston has seized up.	Thoroughly clean the sprayer using long term storage cleaning instructions in the <i>Maintenance</i> section of this manual.
	Continuous spray operation.	Release trigger at the end of each pass to allow the motor to cool.
Motor has a low hum but does not spray.	Piston has seized up.	Thoroughly clean the sprayer using long term storage cleaning instructions in the <i>Maintenance</i> section of this manual.
Motor seems to be running properly but doesn't spray.	Suction tube and filter are loose or damaged.	Reinstall or replace suction tube and filter as needed.
	Atomizer valve is clogged or worn out.	Clean or replace atomizer valve.
	Material being sprayed is too thick.	Follow material manufacturer's directions and thin material as needed.
	Plugged spray tip or intake filter; worn piston.	Thoroughly clean the sprayer and, if necessary, replace piston, using storage cleaning instructions in the <i>Maintenance</i> section of this manual.
Sprayed material is spitting or globbing up.	Paint container volume is getting low.	Refill paint container.
	Material being sprayed is too thick.	Follow material manufacturer's directions to thin material as needed.
	Suction tube is loose.	Reinstall suction tube securely.
	Atomizer valve is clogged or worn out.	Clean or replace atomizer valve.
	Worn spray tip or piston.	Clean or replace spray tip or piston.
Paint/stain spray overspray is excessive.	Spray tip is too far from the surface being sprayed.	Hold sprayer closer to the surface being sprayed.
Paint/stain runs or sags on the work surface.	Proper paint methods not being observed.	Refer to Operating the Sprayer earlier in this manual.
Paint/stain is leaking behind the spray tip.	Spray tip is loose.	Tighten spray tip.
	Atomizer valve is worn or not positioned properly.	Replace or reposition atomizer valve as needed.

English

ENVIRONMENTAL PROTECTION



Recycle raw materials instead of disposing as waste. The machine, accessories and packaging should be sorted for environmental-friendly recycling.

SYMBOL



Safety Alert



Volts

min⁻¹

Revolutions or reciprocations per minute



Direct current



CE Conformity



Wear ear protection



Wear eye protection



Please read the instructions carefully before starting the machine.



Recycle unwanted



Waste electrical products should not be disposed of with household waste. Please recycle where facilities exist. Check with your Local Authority or retailer for recycling advice.

130.com.ua

Français

RÈGLES PARTICULIÈRES DE SÉCURITÉ

- **Portez une protection auditive lors de l'utilisation d'une perceuse à percussion.** L'exposition au bruit peut provoquer des pertes d'audition.
- **Utilisez la poignée auxiliaire fournie avec l'outil.** Une perte de contrôle peut entraîner des blessures.
- **Lorsque vous effectuez une opération où l'accessoire de coupe risque d'entrer en contact avec un câble électrique caché, maintenez l'outil par ses surfaces isolées.** Un accessoire de coupe qui entre en contact avec un câble «sous tension» est susceptible de véhiculer le courant électrique vers les parties métalliques de l'outil et de provoquer un choc électrique à l'opérateur.

DESCRIPTION

1. Réservoir 1 litre à verrouillage rapide
2. Embout rond
3. Embout plat
4. Crochet de rangement
5. Burette d'huile
6. Gâchette-interrupteur
7. Goupillon de nettoyage
8. Pack batterie (non compris)
9. Soupape de vaporisation de rechange
10. Appuyez sur les loquets pour retirer le pack batterie
11. Verrouillage
12. Déverrouillage
13. Repère de remplissage maxi
14. Faites tourner l'embout de 1/4 de tour dans le sens inverse des aiguilles d'une montre pour le retirer
15. Tournez le bras de réglage de 1/4 de tour pour passer l'orientation du jet de l'horizontale à la verticale
16. Jet horizontal
17. Jet vertical
18. Technique Correcte d'Application
19. Technique Incorrecte d'Application
20. Embout de vaporisation
21. Soupape de vaporisation
22. Ecrou de verrouillage
23. Carter de pompe/couvercle de réservoir
24. Ressort
25. Piston
26. Boîtier du pistolet
27. Tuyau d'aspiration et crépine
28. Déposez un Trait d'Huile
29. Entonnoir de viscosité
30. Godet de Mesure

CARACTÉRISTIQUES TECHNIQUES

Tension	18 V ---
Débit	20.5 Litres/Heure
Capacité Réservoir	1 Litre
Tension d'entrée du Chargeur uniquement	230 V 60 Hz, CA
Surface peinte par minute	4 m ²
Surface peinte par litre	10 m ²
	3 panneaux de 1.8 m par 1.8 m

MODÈLE	BATTERIE (non fournie)	CHARGEUR (non fournie)
P620	BPL-1820 BPL-1815	BCL-1800 BCS618 BCL1418
	BPP-1815 BPP-1815M BPP-1817 BPP-1817M	BCA-180 BCL-1800 BCS618 BCL1418 BC-1815S BC-1800

Ce pistolet à peinture peut être utilisé pour les matériaux/applications suivants:

- 1) Palissades
- 2) Meubles
- 3) Mobilier de Jardin
- 4) Pesticides
- 5) Murs Extérieurs
- 6) Radiateurs
- 7) Portes de Garage
- 8) Balustrades
- 9) Pavillons d'été
- 10) Etables
- 11) Annexes
- 12) Murs Intérieurs

UTILISATION

DISPOSITIFS DE PROTECTION DE LA BATTERIE

Cet appareil peut utiliser les packs batterie Ryobi One+ 18V lithium-ion et Ryobi One+ 18V cadmium-nickel. Les batteries RYOBI lithium-ion de 18 V incorporent des dispositifs de protection des éléments lithium-ion qui maximisent la durée de vie des batteries. Sous certaines conditions d'utilisation, ces dispositifs incorporés peuvent entraîner un comportement différent de la batterie et de l'outil qu'elle alimente par rapport aux batteries cadmium-nickel.

Lors de certaines opérations, l'électronique de la batterie peut la déconnecter, entraînant l'arrêt de l'outil. Pour remettre à zéro la batterie ainsi que l'outil, relâchez l'interrupteur et reprenez le travail.

Français

UTILISATION

NOTE: Pour éviter que la batterie ne se remette en protection, évitez de faire forcer l'outil.

Si après avoir relâché l'interrupteur la batterie et l'outil ne se sont pas remis à zéro, alors le pack batterie est déchargé. S'il est déchargé, le pack batterie se mettra en charge une fois placé sur le chargeur lithium-ion.

MISE EN PLACE / RETRAIT DU PACK BATTERIE

Voir Figure 2.



AVERTISSEMENT

Retirez toujours le pack batterie de votre outil lorsque vous-y montez des accessoires, lorsque vous effectuez des réglages, lorsque vous le nettoyez ou lorsque vous ne l'utilisez pas. Le retrait du pack batterie évitera toute mise en marche accidentelle qui pourrait entraîner de graves blessures.

Mise en place:

- Insérez le pack batterie dans l'appareil. Alignez les languettes du pack batterie avec les rainures de son logement.
- Assurez-vous que les loquets de chaque côté du pack batterie se verrouillent bien en place et que le pack batterie est bien bloqué dans l'appareil avant de commencer le travail.

Retrait:

- Appuyez sur les loquets de chaque côté du pack batterie pour le retirer de l'appareil.



AVERTISSEMENT

Risque d'incendie ou d'explosion. La zone de peinture doit être bien ventilée et à l'écart des sources de flammes et d'étincelles.

CHOIX DE LA PEINTURE

Ce système de peinture est très polyvalent et peut être utilisé avec différents types de produits comme les vernis, les produits de protection du bois, la laque, ainsi que les peintures à l'huile et à l'eau. La viscosité de ces produits est inférieure à 135 DIN SEC. Cependant, certains matériaux ne peuvent pas être peints; vérifiez les recommandations du fabricant avant d'acheter la peinture. Un matériau désigné comme devant être peint au pinceau ne peut pas être peint au pistolet.

CET APPAREIL NE PEUT PAS ÊTRE UTILISÉ POUR L'APPLICATION DE PEINTURE TEXTURÉE. L'UTILISATION DE CES PEINTURES PROVOQUERA UNE USURE PRÉMATURÉE, ENTRAÎNANT L'ANNULATION DE LA GARANTIE. POUR OBTENIR LES MEILLEURS RÉSULTATS AVEC

VOTRE PISTOLET À PEINTURE, VEUILLEZ EN LIRE ATTENTIVEMENT LE MODE D'EMPLOI AVANT UTILISATION.

PRÉPARATION DU TRAVAIL

La préparation de la surface et la dilution de la peinture sont les deux opérations les plus importantes pour obtenir les meilleurs résultats de votre Pistolet à Peinture.

Préparation de la Surface à Peindre

Assurez-vous que toutes les surfaces sont exemptes de poussières, saletés, rouille et graisses. Poncez-les au besoin.

Le masquage des surfaces est important pour éviter de déborder sur les surfaces ne devant pas être peintes.

DILUTION DE LA PEINTURE

Votre pistolet à peinture est livré avec un entonnoir de mesure de la viscosité.

La viscosité est un terme technique utilisé pour indiquer si un liquide est très fluide ou très épais. S'il est fluide, la viscosité est dite faible, tandis que s'il est épais, la viscosité est dite élevée.

La dilution est très importante pour la peinture au pistolet. La plupart des peintures sont livrées prêtes à être appliquées au pinceau et doivent être diluées pour être appliquées au pistolet.

Suivez les instructions du fabricant concernant la dilution nécessaire à l'application au pistolet. En cas de doute, veuillez contacter le fabricant de la peinture. L'entonnoir de mesure de la viscosité fourni vous aidera à déterminer l'épaisseur correcte de la peinture.

La peinture est "diluée" par ajout d'une substance entrant dans la composition de la peinture utilisée. Une peinture à l'eau sera diluée à l'aide d'eau. Une peinture à l'huile sera diluée à l'aide de white spirit.

VISCOSITÉ IDÉALE

Peintures et émulsions à l'eau	12 – 18 secondes
Peintures à l'huile	12 – 18 secondes
Teintures/traitements du bois	Pas de dilution

Ce pistolet peut utiliser des peintures qui mettent 12 à 18 secondes à s'écouler de l'entonnoir de mesure de la viscosité. Plongez l'entonnoir dans la peinture pour le remplir. Mesurez le temps nécessaire pour que l'entonnoir se vide. Voir Figure 10.

Français

UTILISATION

En vous servant du tableau ci-dessus (ou des instructions du fabricant), déterminez si la peinture doit être diluée, et diluez-la au besoin.

Si la peinture doit être diluée, commencez par une dilution à 10%. Par exemple:

Volume de peinture (ml)	1000	2000	3000	4000
Diluant (ml)	100	200	300	400

Pour effectuer cette dilution, versez 1 litre de peinture dans un récipient.

Servez-vous ensuite de l'entonnoir de mesure de la viscosité pour ajouter 100 ml du diluant requis. Mélangez vigoureusement l'ensemble, mesurez la viscosité en vous reportant au tableau ci-dessus. Si la peinture doit être encore plus diluée, répétez les opérations précédentes.

NOTE: Certaines peintures sortent des limites indiquées ci-dessus. Veuillez contacter notre service après-vente pour de plus amples informations.

REMPLISSAGE DU PISTOLET AVEC DE LA PEINTURE OU DE LA TEINTURE

Voir Figures 3-4.

Retirez et jetez toute peau qui se serait formée à la surface de la peinture ou de la teinture, puis mélangez-la vigoureusement dans son récipient d'origine avant de commencer.

NOTE: Les vieilles peintures et teintures peuvent avoir à être filtrées avant de pouvoir être utilisées.

- Retirez le pack batterie du pistolet à peinture.
- Retirez le réservoir à verrouillage rapide en le tournant dans le sens des aiguilles d'une montre de façon que la flèche du réservoir soit alignée avec le symbole "unlock" du couvercle.
- Remplissez le réservoir avec la quantité de peinture ou de teinture désirée. Ne remplissez pas au-dessus du repère de remplissage maxi du réservoir.
- Remettez le réservoir en place et tournez-le dans le sens inverse des aiguilles d'une montre de façon que la flèche du réservoir soit alignée avec le symbole "lock" du couvercle.

SÉLECTION DU BON EMBOUT DE VAPORISATION

Voir Figure 5.



Utilisez la buse ronde avec les peintures diluées et les teintures. Cette buse projette la peinture avec une forme ronde. Idéal pour peindre les palissades extérieures.



Utilisez la buse large pour les peintures épaisses ou non diluées. Cette buse projette la peinture avec une forme large, pour une finition de qualité professionnelle. Elle peut être orientée horizontalement ou verticalement. Idéal pour la peinture des murs intérieurs.

Pour changer d'embout:

- Retirez le pack batterie du pistolet.
 - Retirez l'embout qui est en place en le tournant dans le sens inverse des aiguilles d'une montre.
 - Mettez l'embout désiré en place et tournez-le dans le sens des aiguilles d'une montre pour le verrouiller.
- NOTE:** L'embout doit être fermement verrouillé à la main. Un embout trop ou pas assez serré peut entraîner une fuite ou endommager l'appareil.

Pour faire passer l'orientation de l'embout plat de l'Horizontale à la Verticale:

- Desserrez légèrement l'embout en le dévissant de 1/4 de tour.
- Faites tourner le bras de réglage de 1/4 de tour dans la direction désirée.
- Tout en maintenant le bras de réglage, vissez l'embout jusqu'à ce qu'il soit bien verrouillé.

UTILISATION DU PISTOLET

Voir Figures 6-9.

- Déposez un trait d'huile sur le piston. Pour accéder au piston, suivez les instructions de **Nettoyage du Pistolet avant Stockage** dans le chapitre *Entretien* de ce mode d'emploi.
 - Assurez-vous que la surface à peindre est exempte de poussières, saletés et graisses.
 - Masquez ou couvrez toute surface ne devant être ni peinte ni tachée. Méfiez-vous du vent qui pourrait dévier le jet de peinture vers des zones non désirées. Protégez toujours les surfaces ne devant être ni peintes ni tachées à l'aide de bâches ou autres protections.
 - Remplissez le réservoir à verrouillage rapide avec au maximum 1 litre de la peinture ou de la teinture désirée.
- NOTE:** Tous les 4 remplissages du réservoir, ajouter un trait d'huile sur le piston. Reportez-vous à **Nettoyage du Pistolet avant Stockage** pour savoir comment démonter le pistolet et accéder au piston.
- Choisissez l'embout adapté au style d'application souhaité.
 - Mettez le pack batterie en place dans le pistolet.

Français

UTILISATION

- Appuyez sur la gâchette-interrupteur pour pulvériser la peinture. Relâchez la gâchette-interrupteur pour arrêter le jet.
- Avant de commencer, entraînez-vous sur une chute de matériau pour tester le jet et amorcer la pompe. Si vous ne parvenez pas à obtenir un jet régulier de peinture ou de teinture, reportez-vous au chapitre traitant de la Dilution ou au Guide de Dépannage plus bas dans ce mode d'emploi.
NOTE: La pompe doit être amorcée après chaque changement de peinture et avant la première utilisation après stockage. Pulvériser sur une chute de matériau pendant au moins 20 secondes pour amorcer.
- Pour peindre toute une surface de façon uniforme:
 - Déplacez votre bras de façon régulière et assurez-vous de bouger tout votre bras, pas seulement votre poignet.
 - Conservez une distance constante de 20 à 25 cm entre la surface à peindre et l'embout du pistolet.
 - Appuyez sur la gâchette-interrupteur pour commencer à peindre la surface désirée. Balayez la surface à peindre avec des mouvements rectilignes horizontaux ou verticaux, puis relâchez la gâchette-interrupteur une fois sorti de la surface à peindre.
NOTE: Pour assurer une vaporisation constante avec des peintures très fluides, il peut être nécessaire de ne pas relâcher la gâchette-interrupteur entre les passes.
- Une fois terminé, retirez le pack batterie, reversez toute peinture inutilisée dans son récipient d'origine, puis nettoyez soigneusement le pistolet.



ATTENTION

Il est important de bien nettoyer le pistolet après chaque utilisation ou après chaque changement de teinte. Le fait de laisser de la peinture ou de la teinture dans un appareil inutilisé pendant un certain temps peut entraîner un grippage de ses parties mobiles.



AVERTISSEMENT

Pour le nettoyage, n'utilisez aucun produit inflammable tel que décapant, diluant à peinture, nettoyant pour peinture, nettoyant pour pinceau, solvant minéral, diluant pour laque, térébenthine, acétone, essence, pétrole, etc.



AVERTISSEMENT

N'utilisez pas un pistolet à peinture pour vaporiser des produits inflammables.



AVERTISSEMENT

Soyez conscient des risques liés à la vaporisation du produit utilisé et consultez les indications présentes sur l'emballage ou les informations fournies par le fabricant du produit à vaporiser, y compris les recommandations concernant les protections individuelles à utiliser.



AVERTISSEMENT

Ne vaporisez aucun produit donc vous ne connaissez pas les risques associés.

ENTRETIEN



AVERTISSEMENT

N'effectuez les réparations qu'en utilisant des pièces détachées identiques. L'utilisation de toute autre pièce détachée représente un danger et peut endommager l'appareil.



AVERTISSEMENT

Portez toujours des lunettes de sécurité avec écrans de protection latéraux. Si vous ne le faites pas, des liquides pourraient pénétrer dans vos yeux et entraîner de graves blessures.



AVERTISSEMENT:

Ne laissez jamais du liquide de frein, de l'essence, des produits pétroliers, des huiles pénétrantes, etc. entrer en contact avec les parties en plastique. Les produits chimiques peuvent endommager, affaiblir ou détruire les plastiques, ce qui pourrait entraîner de graves blessures.

Ne maltraitez pas les outils électriques. Les pratiques abusives peuvent endommager l'outil ainsi que la pièce à travailler.



AVERTISSEMENT:

Ne tentez pas de modifier cet outil ou de fabriquer des accessoires non recommandés pour l'utilisation avec cet outil. Toute altération ou modification de la sorte constitue un mésusage et peut entraîner des situations risquées pouvant entraîner de graves blessures.

NETTOYAGE DU PISTOLET AVANT STOCKAGE

Voir Figures 8-9.

Une fois que le travail est terminé et que vous êtes prêt à ranger le pistolet, il est recommandé de procéder à une lubrification et à un nettoyage soigneux.

- Retirez le pack batterie du pistolet.
- Retirez le réservoir de peinture.
- Si ce n'est pas déjà fait, versez toute peinture inutilisée dans son récipient d'origine.
- Remplissez le réservoir avec de l'eau tiède (si vous avez utilisé de la peinture à l'eau) ou avec du diluant (si vous avez utilisé de la peinture à l'huile).
- Remettez le réservoir en place.
- Mettez le pack batterie en place dans le pistolet.
- Vaporisez le liquide sur un morceau de carton ou autre chute de matériau. Continuez de vaporiser jusqu'à ce qu'il ne reste plus de liquide.
- Retirez le pack batterie du pistolet.
- Retirez le réservoir de peinture.

Français

ENTRETIEN

- Retirez le tube d'aspiration et la crépine.
 - Retirez l'embout de vaporisation en le dévissant.
 - Retirez la soupape de vaporisation.
 - Retirez l'écrou de verrouillage en le dévissant.
 - Faites glisser le carter de pompe/couvercle de réservoir vers l'avant pour le séparer du pistolet.
 - Tirez sur le piston et sur le ressort pour les séparer du carter de pompe.
 - A l'aide du goupillon de nettoyage fourni et du nettoyeur adapté au dernier type de peinture ou de teinture utilisé, nettoyez soigneusement tous ces éléments.
- NOTE:** Assurez-vous de bien nettoyer l'intérieur des ouvertures du carter de pompe afin de bien retirer toute la peinture résiduelle.

Remontage:

- Déposez un trait d'huile sur le piston.
- Remettez le ressort en place sur le piston.
- Insérez l'ensemble piston/ressort au fond du carter de pompe.
- Remettez le carter de pompe/couvercle de réservoir en place sur le pistolet.
- Remettez l'écrou de verrouillage en place dans le carter du moteur en le poussant tout en le vissant

pour le verrouiller.

- Insérez la soupape de pulvérisation dans l'ouverture frontale du carter de pompe.
- Remettez l'embout de pulvérisation en place et serrez-le dans le sens des aiguilles d'une montre.
- Remettez en place le tube d'aspiration et la crépine.
- Remettez en place le réservoir de peinture.
- Le pistolet est maintenant prêt à être rangé.

REMPLACEMENT DE LA SOUPAPE DE VAPORISATION

La soupape de vaporisation permet de créer un tourbillon de peinture lorsque celle-ci s'échappe du pistolet. Après utilisation de 25 à 35 litres de peinture, il est possible que la soupape de vaporisation ne procure plus un bon jet de peinture et qu'elle doive être remplacée.

Pour la remplacer:

- Retirez le pack batterie du pistolet.
- Dévissez l'embout de vaporisation et retirez-le.
- Retirez la soupape de vaporisation et jetez-la.
- Mettez en place la nouvelle soupape de vaporisation.
- Remettez en place l'embout de vaporisation et verrouillez-le en le tournant dans le sens des aiguilles d'une montre.

GUIDE DE DÉPANNAGE

PROBLÈME	CAUSE	SOLUTION POSSIBLE
Le moteur ne fonctionne pas.	La batterie est déchargée.	Chargez la batterie.
Le moteur surchauffe.	Le piston s'est grippé.	Nettoyez soigneusement le pistolet en suivant les instructions de nettoyage avant stockage du chapitre <i>Entretien</i> de ce mode d'emploi.
	Utilisation de façon continue.	Relâchez la gâchette-interrupteur à la fin de chaque passe afin de permettre au moteur de refroidir.
Le moteur émet un faible bourdonnement mais ne vaporise pas.	Le piston s'est grippé.	Nettoyez soigneusement le pistolet en suivant les instructions de nettoyage avant stockage du chapitre <i>Entretien</i> de ce mode d'emploi.
Le moteur semble fonctionner normalement mais ne vaporise pas.	Le tube d'aspiration et le la crépine sont déboîtés ou endommagés.	Remettez en place le tube et la crépine ou remplacez-les au besoin.
	La soupape de vaporisation est bouchée ou usée.	Nettoyez ou remplacez la soupape de vaporisation.
	Le produit à vaporiser est trop épais.	Suivez les recommandations du fabricant de la peinture et diluez-la au besoin.
	Embout de vaporisation ou crépine bouchés; piston usé.	Nettoyez soigneusement le pistolet en suivant les instructions de nettoyage avant stockage du chapitre <i>Entretien</i> de ce mode d'emploi.

Français

GUIDE DE DÉPANNAGE

PROBLÈME	CAUSE	SOLUTION POSSIBLE
Le produit vaporisé crachote ou gargouille.	Le niveau de peinture dans le réservoir devient insuffisant.	Remplissez le réservoir.
	Le produit vaporisé est trop épais.	Suivez les recommandations du fabricant de la peinture et diluez-la au besoin.
	Le tube d'aspiration est déboîté.	Remettez fermement le tube en place.
	La soupape de vaporisation est bouchée ou usée.	Nettoyez ou remplacez la soupape de vaporisation.
	Embout de pulvérisation ou piston usés.	Nettoyez ou remplacez l'embout de vaporisation ou le piston.
La peinture/teinture déborde trop de la surface à peindre	L'embout de vaporisation est trop éloigné de la surface à peindre.	Rapprochez-vous de la surface à peindre.
Tâches ou coulures de peinture/teinture sur la surface à peindre.	La méthode de peinture utilisée est mauvaise.	Reportez-vous à Utilisation du pistolet plus haut dans ce mode d'emploi.
Fuite de peinture/teinture derrière l'embout de vaporisation.	Embout de vaporisation mal serré.	Resserrez l'embout de vaporisation.
	Soupape de vaporisation usée ou mal installée.	Remettez correctement en place la soupape de vaporisation, ou remettez-la en place au besoin.

PROTECTION DE L'ENVIRONNEMENT



Recyclez les matières premières au lieu de les jeter aux ordures ménagères. Pour protéger l'environnement, l'outil, les accessoires et les emballages doivent être triés.



Recyclez les machines électriques hors d'usage



Les produits électriques hors d'usage ne doivent pas être jetés avec les ordures ménagères. Recyclez-les par l'intermédiaire des structures disponibles. Contactez les autorités locales pour vous renseigner sur les conditions de recyclage.

SYMBOLE



Alerte de Sécurité

V

Volts

min⁻¹

Tours ou coups par minute

—

Courant continu



Conformité CE



Veillez lire attentivement le mode d'emploi avant de démarrer la machine.



Portez une protection auditive



Portez une protection oculaire

Deutsch

BESONDERE SICHERHEITSVORSCHRIFTEN

- **Tragen Sie bei der Arbeit mit Schlagbohrmaschinen Gehörschutz!** Lärm kann zu Hörverlust führen.
- **Benutzen Sie die mit dem Werkzeug mitgelieferten Seitengriffe!** Ein Kontrollverlust kann zu Verletzungen führen.
- **Halten Sie das Werkzeug bei Arbeiten bei denen der Schneidaufsatz in Kontakt mit versteckten Drähten geraten könnte an den isolierten Griffteilen fest.** Ein Schneidaufsatz, der mit einem unter Strom stehenden Draht in Kontakt gerät kann bewirken, dass freiliegende Metallteile des Werkzeugs ebenfalls unter Strom stehen, was dem Benutzer einen Stromschlag versetzen könnte.

BESCHREIBUNG

1. 1 Liter Behälter mit Steckverschluss
2. Rund-Spitze
3. Ventilator-Spitze
4. Haken zum Aufhängen
5. Ölflasche
6. Auslöser
7. Reinigungsbürste
8. Akku (nicht im Lieferumfang enthalten)
9. Ersatz-Sprühventil
10. Zum Lösen des Akkus die Laschen eindrücken
11. Sperren
12. Entsperren
13. Fülllinie
14. Drehen Sie die Sprühspitze zum Lösen um 1/4 gegen den Uhrzeigersinn.
15. Drehen Sie den Einstellarm zum Ändern der Sprührichtung der Farbe von horizontal zu vertikal um 1/4.
16. Horizontale Sprührichtung
17. Vertikale Sprührichtung
18. Richtige Sprühtechnik
19. Falsche Sprühtechnik
20. Sprühspitze
21. Sprühventil
22. Feststellmutter
23. Pumpengehäuse/Behälterdeckel
24. Feder
25. Kolben
26. Sprühpistolengehäuse
27. Flexibler Ansaugschlauch mit Filter
28. Öllinie auftragen
29. Viskositätsmessbecher
30. Messbecher

TECHNISCHE DATEN

Spannung	18 V $\overline{\text{---}}$
Fördermenge	20,5 Liter/Stunde
Behältergröße	1 Liter
Ladegerät Eingangsleistung	230 V 60 Hz, nur Wechselstrom
Streichbereich pro Minute	4 m ²
Streichbereich pro Liter	10 m ²
	3 x (1,8 m x 1,8 m)
	Zaunlatten

MODELL	AKKU PACK (nicht im Lieferumfang enthalten)	KOMPATIBLES LADEGERÄT (nicht im Lieferumfang enthalten)
P620	BPL-1820 BPL-1815	BCL-1800 BCS618 BCL1418
	BPP-1815 BPP-1815M BPP-1817 BPP-1817M	BCA-180 BCL-1800 BCS618 BCL1418 BC-1815S BC-1800

Die Sprühpistole kann für die folgenden Anwendungen verwendet werden:

- 1) Streichen von Zäunen
- 2) Streichen von Möbeln
- 3) Streichen von Gartenmöbeln
- 4) Ausbringen von Pestiziden
- 5) Streichen von Außenwänden
- 6) Streichen von Heizkörpern
- 7) Streichen von Garagentoren
- 8) Streichen von Geländern
- 9) Streichen von Sommerhäusern
- 10) Streichen von Stallungen
- 11) Streichen von Außengebäuden
- 12) Streichen von Innenwänden

BETRIEB

VORRICHTUNGEN ZUM SCHUTZ DES AKKUS

Dieses Gerät arbeitet mit RYOBI One+ 18 V Lithium-Ionen-Akkupacks und RYOBI One+ 18 V Nickel-Cadmium-Akkupacks.

RYOBI 18 V Lithium-Ionen-Akkus wurden mit Vorrichtungen entwickelt, die die Lithium-Ionen Zellen schützen und die Lebensdauer des Akkus maximieren. Unter bestimmten Betriebsbedingungen veranlassen diese integrierten Vorrichtungen den Akku und das Werkzeug, das durch den Akku betrieben wird, dazu sich anders zu Verhalten als Nickel-Cadmium-Akkus.

BETRIEB

Bei einigen Anwendungen kann die Akkuelektronik den Akku anweisen sich abzuschalten, was dazu führt, dass das Werkzeug aufhört zu laufen. Lösen Sie den Auslöser um Akku und Werkzeug wieder neu zu starten und den Normalbetrieb fortzusetzen.

BITTE BEACHTEN: Vermeiden Sie es, um ein weiteres Abschalten zu verhindern, das Werkzeug mit Gewalt einzusetzen.

Sollte ein Lösen des Auslösers Akku und Werkzeug nicht neu starten ist das Akkupack erschöpft. Wenn erschöpft, wird das Akkupack mit dem Aufladen beginnen sobald es auf das Lithium-Ionen-Ladegerät gesetzt wird.

AKKUPACK EINSETZEN/ENTFERNEN

Siehe Abbildung 2.



WARNUNG

Entfernen Sie vor der Montage von Teilen, dem Vornehmen von Einstellungen, dem Reinigen oder bei Nichtgebrauch immer erst den Akku aus dem Werkzeug. Das Entfernen des Akkus verhindert ein unbeabsichtigtes Einschalten, das schwere Verletzungen verursachen könnte.

Einsetzen:

- Setzen Sie den Akku in das Werkzeug ein. Richten Sie den erhöhten Steg am Akku auf die Furche in der Akkuhalterung aus.
- Lassen Sie die Laschen auf beiden Seiten des Akkus einrasten und vergewissern Sie sich vor Gebrauch, dass der Akku sicher im Werkzeug sitzt.

Entfernen:

- Drücken Sie zum Lösen des Akkus die Laschen auf beiden Seiten des Akkus und ziehen Sie ihn aus dem Werkzeug.



WARNUNG

Gefahr von Feuer oder Explosion! Der Sprühbereich muss gut gelüftet sein und darf sich nicht in der Nähe von Funken oder Flammen befinden.

WAHL DER FARBE

Dies ist ein äußerst vielseitiges Sprühsystem, das mit verschiedenen Arten von Sprühmitteln verwendet werden kann, einschließlich Lacken, Holzschutzmitteln, Emaillelacken, sowie Öl- und Dispersionsfarben. Die Viskosität dieser Stoffe beträgt weniger als 135 DIN SEC. Einige Materialien können allerdings nicht gesprüht werden. Prüfen Sie daher bitte die Empfehlungen des Herstellers bevor Sie eine Farbe kaufen. Wenn ein Material ausschließlich zum Auftragen durch Pinsel geeignet ist, kann es normalerweise nicht gesprüht werden.

DIESES GERÄT KANN NICHT FÜR TEXTURIERBARE

FARBEN VERWENDET WERDEN. DIE VERWENDUNG DIESER MATERIALIEN VERURSACHT VORZEITIGEN VERSCHLEISS, DER DIE GARANTIE UNWIRKSAM WERDEN LÄSST.

UM VON IHREM SPRÜHSYSTEM OPTIMALE ERGEBNISSE ZU ERHALTEN, LESEN SIE BITTE VOR DEM GEBRAUCH DIE ANWEISUNGEN SORGFÄLTIG DURCH.

VORBEREITUNG ZUM BETRIEB

Die Vorbereitung der zu streichenden Oberfläche und die Verdünnung der Farbe sind die beiden wichtigsten Punkte, die beachtet werden sollten, um optimale Ergebnisse mit Ihrem Sprühsystem zu erzielen.

Vorbereitung der zu besprühenden Oberfläche

Vergewissern Sie sich, dass die gesamte Oberfläche frei von Staub, Schmutz, Rost und Schmierfetten ist. Falls erforderlich mit Sandpapier, oder ähnlichen Hilfsmitteln, abschleifen bzw. reinigen.

Kleben Sie Bereiche, die unberührt bleiben sollen, ab.

VERDÜNNEN DES SPRÜHMATERIALS

Ihr Sprühsystem wird mit einem Viskositätsmessbecher geliefert.

Viskosität ist ein Fachausdruck, der dazu verwendet wird anzugeben, ob ein Produkt sehr dünn oder sehr dick ist. Falls es dünn ist, sagt man, dass es eine niedrige Viskosität hat, während man von einer hohen Viskosität spricht, wenn es sehr dick ist.

Verdünnen ist beim Sprühen sehr wichtig. Die meisten Farben werden bereits fertig zum Auftrag mit Pinseln geliefert, müssen aber zu Sprühzwecken verdünnt werden.

Befolgen Sie beim Auftrag mit einem Sprühergerät die Angaben des Herstellers zum Verdünnen. Falls Sie sich nicht sicher sind, wenden Sie sich bitte an den Hersteller der Farbe. Der mitgelieferte Viskositätsmessbecher hilft Ihnen dabei, die richtige Dichte der Farbe festzustellen.

Farbe wird dadurch „verdünnt“, dass man ihr die Substanz hinzufügt, auf der sie beruht. Bei Dispersionsfarbe, also Farbe auf Grundlage von Wasser, wird Wasser hinzugefügt. Zu Ölfarben wird Terpentinersatz hinzugefügt.

IDEALE VISKOSITÄT

Dispersionsfarben und Emulsionen	12 - 18 Sekunden
Ölfarben	12 - 18 Sekunden
Holzbeize/Holzschutzmittel	Keine Verdünnung

Deutsch

BETRIEB

Mit diesem Sprühgerät können Lösungen verwendet werden, die 12 - 18 Sekunden benötigen, um durch den Viskositätsmessbecher zu laufen. Tauchen Sie den Viskositätsmessbecher in die Farbe und füllen Sie ihn. Messen Sie die Zeit, die vergeht, bis der Viskositätsmessbecher geleert ist. *Siehe Abbildung 10.*

Verwenden Sie die o.a. Aufstellung (bzw. die Angaben des Herstellers), um herauszufinden, ob das Material weiter verdünnt werden muss, und tun Sie dies entsprechend sofern erforderlich.

Falls die Farbe verdünnt werden muss, beginnen Sie zunächst mit einer 10%-igen Verdünnung der Farbe. Zum Beispiel:

Menge des Sprühmaterials (ml)	1000	2000	3000	4000
Farbverdünnung (ml)	100	200	300	400

Füllen Sie hierzu einen Behälter mit einem Fassungsvermögen von 1 Liter mit der benötigten Farbe. Fügen Sie dann mit dem Viskositätsmessbecher 100 ml der erforderlichen Verdünnung hinzu. Den Inhalt gut durchrühren. Messen Sie dann die Viskosität mit Hilfe der Viskositätstabelle. Falls die Farbe weiter verdünnt werden muss, wiederholen Sie die o.a. Schritte.

BITTE BEACHTEN: Einige Farben befinden sich außerhalb des o.a. Rahmens. Bitte wenden Sie sich für weitere Informationen an unseren Kundendienst.

BEFÜLLEN DES SPRÜHERS MIT FARBE/BEIZE

Siehe Abbildungen 3-4.



Entfernen und entsorgen Sie vor Beginn Haut, die sich möglicherweise auf der Farbe oder der Beize gebildet hat, und rühren Sie das Material dann gründlich in seinem Originalbehälter an.

BITTE BEACHTEN: Ältere Behälter mit Beize oder Farbe müssen möglicherweise vor Gebrauch gefiltert werden.

- Entfernen Sie den Akku aus dem Sprüher.
- Entfernen Sie den Behälter mit Steckverschluss, indem Sie ihn im Uhrzeigersinn drehen, so dass der Pfeil auf dem Behälter auf das „Lösen“ Symbol des Deckels ausgerichtet ist.
- Befüllen Sie den Behälter wie gewünscht mit Farbe oder Beize. Füllen Sie dabei nicht höher, als die Fülllinie auf dem Behälter.
- Führen Sie den Behälter wieder in das Sprühgerät und drehen Sie ihn gegen den Uhrzeigersinn, so dass der Pfeil auf dem Behälter auf das „Gesperrt“ Symbol auf dem Deckel ausgerichtet ist.

WAHL DER RICHTIGEN SPRÜHSPITZE

Siehe Abbildung 5.

	Verwenden Sie die Rund-Spitze für verdünnte Farben und Beizen. Diese Spitze sprüht in runder Form. Ideal zum Sprühen von Gartenzäunen.
	Verwenden Sie die Ventilator-Spitze für dickere bzw. nicht-verdünnte Farben. Diese Spitze sprüht großflächig und ermöglicht eine feine und professionelle Oberflächenbearbeitung. Sie kann auf eine horizontale oder vertikale Sprühhichtung eingestellt werden. Ideal zum Sprühen von Innenwänden.

Wechseln der Spitzen:

- Entfernen Sie den Akku aus dem Sprüher.
- Entfernen Sie die verwendete Spitze, indem Sie sie gegen den Uhrzeigersinn drehen
- Setzen Sie die gewünschte Spitze ein und drehen Sie sie zum Festziehen im Uhrzeigersinn fest.

BITTE BEACHTEN: Die Spitze sollte per Hand sicher festgezogen werden. Eine zu lose oder überzogene Spitze kann dazu führen, dass das Sprühgerät leckt oder beschädigt wird.

Ändern der Richtung der Ventilator-Spitze von horizontal zu vertikal:

- Lösen Sie die Ventilator-Spitze ein wenig, indem Sie sie um 1/4 gegen den Uhrzeigersinn drehen.
- Drehen Sie den Einstellarm um eine 1/4-Drehung in die Richtung, die zur Änderung der Sprühhichtung erforderlich ist.
- Halten Sie den Einstellarm fest und drehen Sie dabei die Ventilator-Spitze im Uhrzeigersinn fest.

BETRIEB DER SPRÜHPISTOLE

Siehe Abbildungen 6-9.

- Tragen Sie eine Linie Öl auf den Kolben auf. Um an den Kolben zu gelangen, befolgen Sie bitte die Anweisungen unter **Reinigen der Sprühpistole zur Lagerung** im Abschnitt *Pflege und Wartung* in dieser Anleitung.
- Vergewissern Sie sich, dass die zu streichende Oberfläche frei von Staub, Schmutz und Schmiermitteln ist.
- Kleben oder decken Sie Bereiche ab, die nicht besprüht werden sollen. Achten Sie auf Wind, der verursachen könnte, dass Ihre Farbe oder Beize in unbeabsichtigte Bereiche gesprüht wird. Verwenden Sie Tücher und andere Abdeckmaterialien, um Bereiche zu schützen, die nicht besprüht werden sollen.
- Befüllen Sie den Behälter mit Steckverschluss mit nicht mehr als 1 Liter der gewünschten Farbe oder Beize.

BITTE BEACHTEN: Tragen Sie nach jedem 4. Nachfüllen des Schnellverschluss-Behälters eine Linie Öl auf den Kolben auf. Lesen Sie hierzu die Anweisungen zum Auseinanderbauen des Sprühers im Abschnitt **Reinigen der Sprühpistole zur Lagerung**.

Deutsch

BETRIEB

- Wählen Sie die entsprechende Sprühspitze für das gewünschte Sprühmuster.
- Setzen Sie den Akku in den Sprüher ein.
- Drücken Sie zum Sprühen der Farbe den Auslöser. Lösen Sie den Auslöser, um mit dem Sprühen aufzuhören.
- Probieren Sie das Sprühen zunächst auf einem Stück Altmaterial aus, um Ihr Sprühmuster zu testen und um vor Arbeitsbeginn Farbe vorzupumpen. Falls Sie kein gutes Sprühmuster mit gleichmäßig verteilter Farbe bzw. Beize erhalten, lesen Sie entweder den Abschnitt über Verdünnung oder den Abschnitt Fehlerbehebung weiter unten in dieser Anleitung.

BITTE BEACHTEN: Die Pumpe muss nach jedem Farbwechsel, sowie beim ersten Gebrauch nach einer Lagerung vorgepumpt werden. Besprühen Sie zum Vorpumpen mindestens 20 Sekunden lang ein Stück Altmaterial.

- So erhalten Sie eine gleichmäßige Farbschicht auf der gesamten Oberfläche:
 - Bewegen Sie Ihren Arm mit gleichmäßiger Geschwindigkeit. Achten Sie dabei darauf, Ihren gesamten Arm zu bewegen und nicht nur Ihr Handgelenk,
 - Halten Sie die Sprühpistole immer gleich weit vom Sprühbereich entfernt. Die Distanz zwischen Sprüherspitze und der zu besprühenden Oberfläche sollte 20 bis 25 cm betragen.
 - Drücken Sie den Auslöser, um damit zu beginnen, das Material, das Sie streichen möchten, zu besprühen. Führen Sie die Sprühpistole in geraden horizontalen oder vertikalen Zügen über die zu besprühende Oberfläche. Lösen Sie den Abzug, um einen Zug zu beenden.

BITTE BEACHTEN: Es kann für eine höhere Qualität der Sprühkonsistenz bei verdünnten Farben erforderlich sein, den Auslöser zwischen den Zügen gedrückt zu halten.

- Entfernen Sie nach Abschluss der Arbeit den Akku, entleeren Sie nicht verwendete Farbe oder Beize in den Originalbehälter und reinigen Sie das Sprühergerät sorgfältig.



ACHTUNG

Es ist wichtig, dass die Sprühpistole nach jedem Gebrauch und nach jedem Farbwechsel gründlich gereinigt wird! Wird Farbe oder Beize für einen längeren Zeitraum in einem nicht verwendeten Werkzeug gelassen, kann dies dazu führen, dass sich bewegliche Teile verklemmen.



WARNUNG

Nicht mit entflammaren Flüssigkeiten wie Abbeizmitteln, Lackentfernern, Pinselreinigern,

Terpentinersatz, Verdüner, Terpentin, Aceton, Benzin, Kerosin usw. reinigen.



WARNUNG

Verwenden Sie Sprühpistolen nicht zum Sprühen von entflammaren Materialien.



WARNUNG

Achten Sie auf mögliche Gefahren, die sich aus dem zu sprühenden Material ergeben können, und beachten Sie die Hinweise des Herstellers des zu sprühenden Materials auf dem Behälter oder den Produktinformationen, u.a. die Notwendigkeit zur Verwendung von persönlicher Schutzausrüstung.



WARNUNG

Versprühen Sie kein Material, von dem die möglichen Gefahren unbekannt sind.

WARTUNG UND PFLEGE



WARNUNG

Verwenden Sie für die Wartung nur Originalersatzteile. Die Verwendung anderer Teile kann gefährlich sein oder eine Beschädigung des Produkts verursachen.



WARNUNG

Tragen Sie immer eine Schutzbrille mit Seitenschutz. Ein Versäumnis dies zu tun kann dazu führen, dass Flüssigkeiten in Ihre Augen geraten, was möglicherweise zu einer schweren Verletzung führen kann.



WARNUNG

Lassen Sie niemals Bremsflüssigkeiten, Benzin, Produkte auf Erdölbasis, Penetratoröle usw. mit den Plastikteilen in Kontakt geraten. Chemikalien können Plastik beschädigen, aufweichen oder zerstören, was zu schweren Verletzungen führen kann.

Gebrauchen Sie motorbetriebene Werkzeuge nicht falsch! Eine falsche Verwendungsweise kann sowohl das Werkzeug, als auch das Werkstück beschädigen.



WARNUNG

Versuchen Sie nicht, dieses Werkzeug zu verändern oder mit Zubehör zu verwenden, das nicht zur Verwendung mit diesem Werkzeug empfohlen ist. Solche Veränderungen oder Modifikationen stellen eine missbräuchliche Verwendung dar und können gefährliche Arbeitsbedingungen schaffen, die möglicherweise zu schweren Verletzungen führen.

Deutsch

WARTUNG UND PFLEGE

REINIGEN DER SPRÜHPISTOLE ZUR LAGERUNG

Siehe Abbildungen 8-9.

Nachdem das Projekt abgeschlossen ist und bevor Sie die Sprühpistole einlagern, wird gründliches Reinigen und Entölen empfohlen.

- Entfernen Sie den Akku aus dem Sprüher.
- Entfernen Sie den Farbbehälter.
- Falls Sie dies noch nicht getan haben, füllen Sie jetzt nicht-verbrauchte Farbe bzw. Beize in den Originalbehälter zurück.
- Füllen Sie den Farbbehälter mit lauwarmem Wasser (nach Verwendung von Produkten auf Wasserbasis) oder Farbverdünnung (nach Verwendung von Produkten of Ölbasis)
- Bringen Sie den Farbbehälter wieder an.
- Setzen Sie den Akku in den Sprüher ein.
- Sprühen Sie die Lösung auf ein Stück Karton oder anderes Altmaterial. Fahren Sie mit dem Sprühen fort, bis die gesamte Lösung aufgebraucht ist.
- Entfernen Sie den Akku aus dem Sprüher.
- Entfernen Sie den Farbbehälter.
- Entfernen Sie den Ansaugschlauch und den Filter.
- Entfernen Sie die verwendete Spitze, indem Sie sie gegen den Uhrzeigersinn drehen.
- Entfernen Sie das Sprühventil.
- Entfernen Sie die Feststellmutter, indem Sie sie gegen den Uhrzeigersinn drehen
- Schieben Sie das Pumpengehäuse/den Behälterdeckel nach vorne von der Sprühpistole.
- Ziehen Sie den Kolben und die Feder aus dem Pumpengehäuse.
- Reinigen Sie die oben genannten Teile sorgfältig mit der mitgelieferten Bürste und der durch die zuletzt verwendete Farbe oder Beize bestimmten Lösung.

BITTE BEACHTEN: Achten Sie darauf, auch die

Innenseite der Pumpengehäuseöffnung mit der Bürste gründlich zu reinigen, so dass keine Farb- bzw. Beizreste zurückbleiben.

Erneuter Zusammenbau:

- Tragen Sie eine Linie Öl auf den Kolben auf.
- Führen Sie die Feder wieder auf den Kolben.
- Führen Sie Kolben mit Feder zurück in den hinteren Teil des Pumpengehäuses.
- Setzen Sie das Pumpengehäuse/den Behälterdeckel wieder in die Sprühpistole.
- Setzen Sie die Feststellmutter wieder auf das Motorgehäuse, indem Sie sie drücken und gleichzeitig im Uhrzeigersinn drehen.
- Setzen Sie das Sprühventil in die vordere Öffnung des Pumpengehäuses.
- Setzen Sie die Sprühspitze ein und drehen Sie sie im Uhrzeigersinn fest.
- Bringen Sie den Ansaugschlauch und den Filter an.
- Bringen Sie den Farbbehälter wieder an.
- Die Sprühpistole kann nun eingelagert werden.

SPRÜHVENTIL ERSETZEN

Das Sprühventil sorgt dafür, dass der Farb- bzw. Beizestrahl beim Verlassen der Sprühpistole rotiert. Nach 25 bis 35 Litern Farbe oder Beize, kann es sein, dass das Sprühventil keine guten Sprühmuster mehr erzeugt und muss dann evtl. ersetzt werden.

Austausch:

- Entfernen Sie den Akku aus dem Sprühgerät.
- Drehen Sie die Sprühspitze gegen den Uhrzeigersinn und entfernen Sie sie.
- Entfernen Sie das Sprühventil und entsorgen Sie es.
- Setzen Sie das neue Sprühventil ein.
- Setzen Sie die Sprühspitze ein und drehen Sie sie im Uhrzeigersinn fest.

FEHLERBEHEBUNG

PROBLEM	GRUND	MÖGLICHE LÖSUNG
Motor läuft nicht.	Akku ist nicht geladen.	Akku aufladen.
Motor überhitzt.	Kolben ist verklemmt.	Die Sprühpistolen gemäß den Anweisungen zur langfristigen Einlagerung im Abschnitt <i>Wartung und Pflege</i> in dieser Anleitung gründlich reinigen.
	Fortwährender Sprühbetrieb.	Auslöser am Ende eines jeden Zuges lösen, um dem Motor die Möglichkeit zu geben, abzukühlen.
Motor erzeugt ein leises Brummen, sprüht aber nicht.	Kolben ist verklemmt.	Die Sprühpistolen gemäß den Anweisungen zur langfristigen Einlagerung im Abschnitt <i>Wartung und Pflege</i> in dieser Anleitung gründlich reinigen.

FEHLERBEHEBUNG

PROBLEM	GRUND	MÖGLICHE LÖSUNG
Motor scheint ordnungsgemäß zu laufen, sprüht aber nicht.	Ansaugschlauch und Filter sind lose oder beschädigt.	Ansaugschlauch und Filter wie erforderlich neu anbringen oder ersetzen.
	Sprühventil ist verstopft oder verschlissen.	Sprühventil reinigen oder ersetzen.
	Sprühmaterial ist zu dick.	Anweisungen des Materialherstellers befolgen und Material wie benötigt verdünnen.
	Verstopfte Sprühspitze oder Einlassfilter. Verschlissener Kolben.	Die Sprühpistolen gemäß den Anweisungen zur langfristigen Einlagerung im Abschnitt <i>Wartung und Pflege</i> in dieser Anleitung gründlich reinigen und, sofern erforderlich, Kolben ersetzen.
Gesprühtes Material spuckt oder kleckst.	Farbbehälterinhalt ist niedrig.	Behälter nachfüllen.
	Sprühmaterial ist zu dick.	Anweisungen des Materialherstellers zur Verdünnung des Materials befolgen.
	Ansaugschlauch ist lose.	Ansaugschlauch richtig anbringen.
	Sprühventil ist verstopft oder verschlissen.	Sprühventil reinigen oder ersetzen.
	Abgenutzte Sprühspitze oder Kolben.	Sprühspitze oder Kolben reinigen oder ersetzen.
übermäßiger Farb- bzw. Beizeverlust beim Sprühen.	Sprühspitze befindet sich zu weit von der zu besprühenden Oberfläche entfernt.	Sprühpistole näher an die zu besprühende Oberfläche halten.
Farbe/Beize läuft auf der Arbeitsoberfläche.	Ordnungsgemäße Streichmethode wird nicht befolgt.	Lesen Sie den Abschnitt Betrieb der Sprühpistole weiter oben in diesem Handbuch.
Farbe/Beize tritt hinter der Sprühspitze aus.	Sprühspitze ist lose.	Sprühspitze festziehen.
	Sprühventil ist abgenutzt oder nicht richtig eingesetzt.	Sprühventil wie erforderlich ersetzen oder richtig einsetzen.

UMWELTSCHUTZ



Recyceln Sie die Rohstoffe anstatt sie in die Haushaltsabfälle zu geben. Zum Schutz der Umwelt müssen das Gerät, die Zubehörteile und die Verpackungen getrennt entsorgt werden.

SYMBOL



Sicherheitswarnung

V Volt

min⁻¹ Umdrehungen und Bewegungen in der Minute

--- Gleichstrom



CE-Konformität



Bitte lesen Sie die Anweisungen sorgfältig, bevor Sie das Gerät einschalten.



Gehörschutz tragen



Augenschutz tragen



Entsorgen Sie unerwünschtes Material



Elektrische Geräte sollten nicht mit dem übrigen Müll entsorgt werden. Bitte entsorgen Sie diese an den entsprechenden Entsorgungsstellen. Wenden Sie sich an die örtliche Behörde oder Ihren Händler, um Auskunft über die Entsorgung zu erhalten.

Español

REGLAS ESPECIALES DE SEGURIDAD

- **Utilice protecciones auditivas.** La exposición al ruido puede causar pérdidas de audición.
- **Utilice el asa auxiliar suministrada con la herramienta.** La pérdida de control de la herramienta puede causar daños personales.
- **Agarre la herramienta eléctrica por las superficies de agarre aislantes cuando realice una operación en la que el accesorio de corte puede ponerse en contacto con el cableado oculto.** El accesorio de corte que esté en contacto con un cable "vivo" puede transmitir corriente a las piezas metálicas de la herramienta que estén expuestas y el operador podría sufrir una descarga eléctrica.

DESCRIPCIÓN

1. Depósito de 1 litro de bloqueo rápido
2. Boquilla redonda
3. Boquilla aspersiona
4. Gancho de almacenamiento
5. Botella de lubricante
6. Gatillo interruptor
7. Cepillo de limpieza
8. Batería (no incluida)
9. Sustitución del conjunto de válvulas atomizadoras
10. Presione los cierres para desbloquear la batería
11. Bloqueo
12. Desbloqueo
13. Línea de llenado máximo
14. Gire la boquilla pulverizadora 1/4 en sentido antihorario para aflojar
15. Gire el brazo de ajuste 1/4 para cambiar la dirección del espray de pintura de horizontal a vertical
16. Dirección de pulverización horizontal
17. Dirección de pulverización vertical
18. Técnica correcta de espray
19. Técnica incorrecta de espray
20. Boquilla pulverizadora
21. Conjunto válvulas atomizadoras
22. Tuerca de bloqueo
23. Conjunto de la carcasa de la bomba/tapa del depósito
24. Resorte
25. Pistón
26. Carcasa del pulverizador
27. Filtro y tubo flexible de succión
28. Línea de lubricante
29. Taza de viscosidad
30. Taza medidora

ESPECIFICACIONES

Tensión	18 V ==
Caudal de salida	20,5 Litros/Hora
Tamaño del depósito	1 litro
Potencia del cargador	230 V 60 Hz, AC sólo
Zona de pintura por minuto	4 m ²
Zona de pintura por litro	10 m ²
	3 x (1,8 m por 1,8 m) paneles de vallas

MODELO	BATERÍA (no incluido)	CARGADOR COMPATIBLE (no incluido)
P620	BPL-1820 BPL-1815	BCL-1800 BCS618 BCL1418
	BPP-1815 BPP-1815M BPP-1817 BPP-1817M	BCA-180 BCL-1800 BCS618 BCL1418 BC-1815S BC-1800

El pulverizador de pintura puede utilizarse para aplicar los siguientes materiales/aplicaciones:

- 1) Vallas
- 2) Muebles
- 3) Mobiliario de Jardín
- 4) Pesticidas
- 5) Paredes exteriores
- 6) Radiadores
- 7) Puertas de garaje
- 8) Rejas
- 9) Casas de Verano
- 10) Establos
- 11) Cobertizos
- 12) Paredes interiores

FUNCIONAMIENTO

CARACTERÍSTICAS DE PROTECCIÓN DE LA BATERÍA

Este producto es compatible con baterías de Litio-Ion RYOBI One+ de 18 V y baterías de níquel-cadmio RYOBI One+ de 18 V.

Las baterías de Litio-Ion 18 V de RYOBI están diseñadas con características que protegen las celdas de Litio-Ion y maximizan la vida de la batería. Dependiendo de las condiciones de funcionamiento, los elementos incluidos pueden hacer que la batería y la herramienta a la que suministra energía, actúen de forma diferente a las baterías de níquel-cadmio.

FUNCIONAMIENTO

En algunas aplicaciones, la batería electrónica puede señalar que la batería está agotada y detener el funcionamiento de la herramienta. Para reiniciar la batería y la herramienta, suelte el gatillo y vuelva a encender normalmente.

NOTA: Para evitar una nueva inactividad de la batería, evite forzar la herramienta.

Si al soltar el gatillo no se reinicia el funcionamiento de la batería y herramienta, significará que la batería está agotada. Si es así, la batería comenzará a cargarse cuando se coloque en el cargador de Lítio-Ion.

INSTALAR/RETIRAR LA BATERÍA

Véase la Figura 2.

**ADVERTENCIA**

Retire siempre la batería de la herramienta cuanto esté instalando piezas, haciendo ajustes, limpiando o cuando no esté en uso. Retirar la batería evitará un arranque accidental que puede provocar lesiones personales graves.

Para instalar:

- Coloque la batería en la herramienta. Alinee la pestaña elevada de la batería con la ranura del compartimento de la batería.
- Asegúrese de que los cierres a cada lado de la batería encajen en su lugar y que la batería esté correctamente instalada antes de comenzar a utilizarla.

Para extraer:

- Presione los pestillos a ambos lados de la batería para liberarla y retirela de la herramienta.

**ADVERTENCIA**

Riesgo de incendios o explosiones. El área de pulverización debe estar bien ventilada y lejos de chispas o llamas.

SELECCIÓN DE LA PINTURA

Este es un sistema de espray muy versátil que se puede utilizar con varios aerosoles diferentes, incluyendo barnices, conservantes de la madera, esmaltes, así como pinturas a base de aceite y pinturas al agua. La viscosidad de estos medios es menor de 135 DIN SEC. Sin embargo, algunos materiales no pueden ser pulverizados, por lo que debería seguir las recomendaciones del fabricante antes de comprar la pintura. Si un material indica que está indicado para aplicación con brocha, por lo general no puede ser pulverizado.

ESTA UNIDAD NO PUEDE SER UTILIZADA PARA PINTURAS CON TEXTURA. EL USO DE ESTOS MATERIALES CAUSA DESGASTE PREMATURO, LO QUE ANULARÁ LA GARANTÍA.
PARA OBTENER LOS MEJORES RESULTADOS DE

SU SISTEMA DE ESPRAY, LEA LAS INSTRUCCIONES CUIDADOSAMENTE ANTES DE USAR LO.

PREPARACIÓN PARA SU USO

La preparación de la superficie y el diluido de la pintura son los dos métodos más importantes para obtener los mejores resultados de su Sistema de pulverización.

Preparación de la superficie

Asegúrese de que todas las superficies están libres de polvo, suciedad, óxido y grasa. Si es necesario, lije con papel de lija, o similar.

El empapelado de áreas es importante para asegurarse de no rociar las zonas que deben permanecer intactas.

MATERIAL DEL ESPRAY PARA DILUIR

Su Sistema de pulverización se suministra con una taza de viscosidad.

La viscosidad es un término técnico utilizado para indicar si un producto es muy fino o muy grueso. Si es fino, la viscosidad se dice que es baja, mientras que si es muy grueso la viscosidad es alta.

El proceso de diluido es muy importante a la hora de pulverizar. La mayoría de las pinturas se suministran listas para su aplicación con brocha y puede ser necesario diluirlas para utilizar con un pulverizador.

Siga la guía del fabricante para realizar la dilución en un pulverizador. En caso de duda póngase en contacto con los fabricantes de la pintura. La taza de viscosidad suministrada le ayudará a determinar el espesor correcto de la pintura.

La pintura se diluye añadiendo la sustancia básica con la que está hecha la pintura. Si una pintura es al agua se debe añadir agua para diluirla. Si es a base de aceite se debe añadir aguarrás.

VISCOSIDAD IDEAL

Pinturas y emulsiones a base de agua y emulsiones	12 –18 segundos
Pinturas al óleo	12 –18 segundos
Barniz para la conservación de la madera/tintes para madera	Sin dilución

Este espray puede ser usado con soluciones que para vaciarse necesiten entre 12 a 18 segundos a través de la taza de la viscosidad. Sumerja la taza de viscosidad en la pintura y llénela. Calcule el tiempo que tarda la taza de viscosidad en vaciarse. Véase la Figura 10.

FUNCIONAMIENTO

Utilizando la tabla anterior (o las instrucciones de fabricación) como guía, determine si el material requiere una mayor dilución y, si es así, hágalos en consecuencia.

Si la pintura necesita diluirse, comience con una dilución del 10% de la pintura. Por ejemplo:

Cantidad de material de pulverización (ml)	1000	2000	3000	4000
Diluyente de pintura (ml)	100	200	300	400

Para ello, llene un recipiente de 1 litro con la pintura necesaria.

A continuación, utilice la taza de viscosidad suministrada para añadir 100 ml del diluyente necesario. Revuelva el contenido exhaustivamente, y mida la viscosidad utilizando la tabla de viscosidad anterior. Si la pintura exige un mayor nivel de dilución, repita a continuación, el paso anterior.

NOTA: Algunas pinturas se encuentran fuera de los límites mencionados anteriormente. Póngase en contacto con nosotros para más información.

PULVERIZADOR DE LLENADO CON PINTURA/TINTES

Ver la Figura 3-4.

Retire y deseche cualquier película que pueda haberse formado en la parte superior de la pintura o tinte y, a continuación, mezcle bien el material en su envase original antes de comenzar.

NOTA: Los recipientes viejos de tintes o pintura pueden necesitar filtrarse antes de su uso.

- Retire la batería del pulverizador.
- Retire el depósito de bloqueo rápido girando en sentido horario para que la flecha del depósito se alinee con el símbolo de "desbloqueo" de la tapa.
- Llene el depósito con la cantidad de pintura o tinte que desee. No llene por encima de la marca de llenado máximo del envase.
- Vuelva a instalar el depósito en el pulverizador y gire en sentido antihorario para que la flecha del depósito se alinee con el símbolo de "bloqueo" de la tapa.

SELECCIÓN DE LA BOQUILLA CORRECTA DE ESPRAY

Véase la Figura 5.

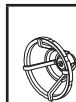

Utilice la boquilla redonda para las manchas de pintura/arena diluida que sea poco densa. Esta boquilla pulveriza de forma redonda. Ideal para pulverizar vallas exteriores.



Utilice la boquilla de abanico para pinturas no diluidas o densas. Esta boquilla pulveriza a lo ancho, proporcionando un fino acabado profesional. Se puede ajustar de horizontal a vertical. Ideal para la pulverización de paredes interiores.

Para cambiar las boquillas:

- Retire la batería del pulverizador.
- Retire la boquilla instalada en la herramienta girando en sentido antihorario.
- Instale la boquilla deseada y gírela en sentido horario para ajustarla de forma segura.

NOTA: La boquilla debe apretarse firmemente a mano. Una boquilla muy suelta o apretada en exceso puede dañar el pulverizador o producir fugas.

Para cambiar la dirección de la boquilla de horizontal a vertical:

- Afloje ligeramente la boquilla aspersora girando en sentido antihorario 1/4 de vuelta.
- Gire el brazo de ajuste 1/4 de vuelta en la dirección necesaria para cambiar la dirección de la pulverización.
- Mientras sostiene el brazo de ajuste en su posición, gire la boquilla en sentido horario hasta quede firmemente apretada.

FUNCIONAMIENTO DEL PULVERIZADOR

Ver la Figura 6-9.

- Coloque una línea de lubricante en el pistón. Para acceder al pistón, siga las instrucciones de **Limpieza del pulverizador para su posterior almacenamiento** en la sección de *Mantenimiento* de este manual.
- Asegúrese que la superficie a pintar está libre de polvo, suciedad y grasa.
- Cubra las áreas que no vayan a ser pintadas o teñidas. Sea consciente de que el viento puede provocar que la pintura o el tinte llegue a áreas no deseadas. Utilice siempre trapos u otros elementos para proteger las zonas que no vayan a ser pintadas o teñidas.
- Llene el depósito de bloqueo rápido con no más de 1 litro de pintura o tinte.

NOTA: Después de cada 4 recargas del depósito de bloqueo rápido, agregue una línea de lubricante en el pistón. Véase la sección de **Limpieza del pulverizador para su posterior almacenamiento** para obtener información sobre cómo desmontar el rociador para acceder al pistón.

- Seleccione la boquilla adecuada para el patrón de rociado deseado.
- Instale la batería en el pulverizador.

FUNCIONAMIENTO

- Apriete el gatillo para pulverizar la pintura. Suelte el gatillo para detener la pulverización de pintura.
- Practique la pulverización en un trozo de material desechable para probar el patrón de pulverización y cebar la bomba antes de comenzar. Si no puede conseguir un buen patrón de aspersión con una cantidad uniforme de pintura o tinte en toda la superficie, consulte la Sección de dilución o la Solución de problemas que aparece más adelante en este manual.

NOTA: La bomba debe estar cebada después de cada cambio de pintura y en el primer uso de la herramienta tras su almacenamiento. Pulverice con pintura en una superficie desechable durante al menos 20 segundos para cebar la herramienta.

- Para crear una capa uniforme sobre toda la superficie:
 - Mueva su brazo a un ritmo constante y asegúrese de mover el brazo entero, no sólo la muñeca.
 - Mantenga el pulverizador a una distancia uniforme con respecto al área que está siendo aplicada, la cual debería estar entre 20 y 25 cm desde la boquilla del pulverizador a la superficie se rocía.
 - Presione el gatillo para comenzar la pulverización fuera el material que desee pintar. Utilice el pulverizador en trazos rectos horizontales o verticales en toda la superficie a pintar y, a continuación, suelte el gatillo fuera del material para detener la pulverización.
- Cuando termine, retire la batería, devuelva el resto de pintura o tinte que no haya utilizado a su envase original, y limpie exhaustivamente el pulverizador.

**PRECAUCIÓN**

Es importante limpiar a fondo el pulverizador después de cada uso o cuando cambie los colores. Dejar que la pintura o tinte permanezca en la herramienta inactiva durante un período prolongado puede hacer que sus piezas móviles queden atascadas.

**ADVERTENCIA**

No limpie con líquidos inflamables, como disolventes de pintura, quitapinturas, aguarrás, alcoholes minerales, diluyente de laca, aguarrás, acetona, gasolina, queroseno, etc.

**ADVERTENCIA**

No utilice pistolas para la pulverización de materiales inflamables.

**ADVERTENCIA**

Tenga cuidado con los riesgos presentados por el material que se está rociando y consulte las marcas del envase o la información suministrada por el fabricante del material que se va a pulverizar, incluidos los requisitos para el uso de equipos de protección personal.

**ADVERTENCIA**

No rocíe ningún material en el que se desconozca el peligro que pueda entrañar.

MANTENIMIENTO**ADVERTENCIA**

Utilice sólo piezas de recambio idénticas en la herramienta. El uso de otras piezas puede ocasionar riesgos o daños en el producto.

**ADVERTENCIA**

Siempre utilice gafas de seguridad con protección lateral. Si no lo hace podrían introducirse líquidos en los ojos y causar daños graves.

**ADVERTENCIA:**

No permita en ningún momento que las piezas de plástico entren en contacto con líquido de frenos, gasolina, productos derivados del petróleo, aceites penetrantes, etc. Los productos químicos pueden dañar, destruir o debilitar el plástico, lo que puede ocasionar graves daños personales.

No fuerce las herramientas eléctricas. Las prácticas abusivas pueden dañar la herramienta al igual que la pieza de trabajo.

**ADVERTENCIA**

No intente modificar esta herramienta o crear accesorios no recomendados para utilizar con esta herramienta. Cualquier alteración o modificación es un uso incorrecto del producto, lo que podría ocasionar situaciones peligrosas y, por tanto, graves daños personales.

LIMPIEZA DEL PULVERIZADOR PARA SU ALMACENAMIENTO

Ver la Figura 8-9.

Cuando haya terminado su proyecto y vaya a almacenar el pulverizador, es recomendable realizar una limpieza y lubricación exhaustiva.

MANTENIMIENTO

- Retire la batería del pulverizador.
 - Retira el recipiente de pintura.
 - Si aún no lo ha hecho, devuelva los restos de pintura o tinte que no hayan sido utilizados a su envase original.
 - Llene el recipiente de pintura con agua tibia (siguiendo las instrucciones de uso de los productos con base de agua) o disolvente de pintura (siguiendo las instrucciones de uso de los productos con base de aceite).
 - Vuelva a instalar el depósito de pintura.
 - Instale la batería en el pulverizador.
 - Rocíe con la solución en un pedazo de cartón u otro material desechable. Continúe pulverizando hasta que utilice toda la solución.
 - Retire la batería del pulverizador.
 - Retira el recipiente de pintura.
 - Retire el filtro y el tubo de succión.
 - Retire la boquilla aspersora girándola en sentido antihorario.
 - Retire el conjunto de las válvulas atomizadoras.
 - Retire la tuerca de bloqueo girándola en sentido antihorario.
 - Deslice la carcasa de la bomba/tapa del contenedor hacia adelante y afuera
 - Extraiga el pistón y el resorte fuera de la carcasa de la bomba.
 - Utilizando el cepillo de limpieza suministrado y la solución determinada por el último tipo de pintura o tinte pulverizado, limpie todas las partes mencionadas anteriormente a fondo.
- NOTA:** Asegúrese de frotar a fondo el interior de la apertura de la carcasa de la bomba, de modo que no deje ninguna mancha de pintura o tinte.

Para volver a montar:

- Coloque una línea de lubricante en el pistón.
- Deslice el resorte de nuevo en el pistón.
- Introduzca el pistón y el conjunto del resorte dentro de la parte trasera de la carcasa de la bomba.
- Vuelva a colocar la cubierta de la bomba/tapa del depósito en el pulverizador.
- Vuelva a colocar la tuerca de bloqueo en la carcasa del motor empujando hacia adentro mientras gira en sentido horario para apretarlo.
- Inserte el conjunto de válvulas atomizadoras en la apertura delantera de la carcasa de la bomba.
- Vuelva a colocar la boquilla aspersora y gírela en sentido horario para fijarla.
- Vuelva a instalar el filtro y el tubo de succión.
- Vuelva a instalar el depósito de pintura.
- El pulverizador está ahora listo para ser almacenado.

SUSTITUCIÓN DEL CONJUNTO DE VÁLVULAS ATOMIZADORA

La válvula atomizadora hace que la pintura o tinte gire a medida que sale de la bomba. Después de 25 a 35 litros de pintura o tinte, la válvula atomizadora ya no puede producir un buen patrón de aspersión y podría ser necesaria su sustitución.

Para reemplazar:

- Retire la batería del pulverizador.
- Gire la boquilla aspersora en sentido antihorario y extraígalas.
- Retire el conjunto de válvulas atomizadoras y deséchelas.
- Instale el nuevo conjunto de válvulas atomizadoras.
- Vuelva a colocar la boquilla aspersora y gírela en sentido horario para fijarla.

RESOLUCIÓN DE PROBLEMAS

PROBLEMA	CAUSA	POSIBLE SOLUCIÓN
El motor no funciona.	La batería no está cargada.	Cargue la batería.
El motor se sobrecalienta.	El pistón se ha atascado.	Limpie a fondo el pulverizador siguiendo las instrucciones de limpieza tras un período largo de almacenamiento de la sección de <i>Mantenimiento</i> de este manual.
	Funcionamiento del pulverizador continuo.	Suelte el gatillo al final de cada pase para que el motor se enfríe.
Del motor sale un leve zumbido, pero no pulveriza.	El pistón se ha atascado.	Limpie a fondo el pulverizador siguiendo las instrucciones de limpieza tras un período largo de almacenamiento de la sección de <i>Mantenimiento</i> de este manual.

RESOLUCIÓN DE PROBLEMAS

PROBLEMA	CAUSA	POSIBLE SOLUCIÓN
El motor parece estar funcionando correctamente, pero no pulveriza.	El filtro y el tubo de aspiración están sueltos o dañados.	Vuelva a instalar o sustituir el filtro y el tubo de succión según sea necesario.
	La válvula atomizadora está obstruida o gastada.	Limpie o reemplace la válvula atomizadora.
	El material que se está rociando es demasiado grueso.	Si es necesario, siga las recomendaciones del fabricante del material e instrucciones de dilución.
El material pulverizado sale en forma chispeada o en burbujas.	Filtro de entrada o boquilla aspersora instalada; pistón desgastados.	Limpie bien el pulverizador y, si es necesario, reemplace el pistón, según las instrucciones de limpieza tras un período largo de almacenamiento de la sección de <i>Mantenimiento</i> de este manual.
	El volumen de depósito de pintura es demasiado bajo.	Recarga del depósito de pintura.
	El material que se está rociando es demasiado grueso.	Si es necesario, siga las recomendaciones del fabricante del material e instrucciones de dilución.
	El tubo de succión está suelto.	Vuelva a instalar el tubo de succión de forma segura.
La pulverización de pintura/tinte es excesiva.	La válvula atomizadora está obstruida o gastada.	Limpie o reemplace la válvula atomizadora.
	El pistón o la boquilla aspersora está desgastada.	Limpie o reemplace el pistón o la boquilla aspersora.
La pintura/tinte resbala o se absorbe en la superficie de trabajo.	La boquilla aspersora está demasiado lejos de la superficie que se está rociando.	Mantenga el pulverizador cerca de la superficie que se está rociando.
La pintura/tinte está goteando detrás de la boquilla aspersora.	No se están utilizando los métodos de pintura adecuados.	Consulte la sección de Funcionamiento del pulverizador que se ha mencionado anteriormente en este manual.
	La boquilla aspersora está suelta.	Apriete la boquilla aspersora.
La pintura/tinte está goteando detrás de la boquilla aspersora.	La válvula atomizadora está dañada o no se ha colocado correctamente.	Sustituya o vuelva a colocar la válvula atomizadora cuando sea necesario.

PROTECCIÓN DEL MEDIO AMBIENTE



Recicle las materias primas en lugar de tirarlas a la basura doméstica. Para proteger el medio ambiente, debe separar la herramienta, los accesorios y los embalajes.

SÍMBOLO



Alerta de seguridad

V

Voltios

min⁻¹

Revoluciones o reciprocidades por minuto

⇄

Corriente directa



Conformidad con CE



Por favor lea las instrucciones detenidamente antes de arrancar la máquina.



Utilice dispositivos de protección para los oídos



Utilice gafas de seguridad



Reciclado no deseado



Los productos eléctricos de desperdicio no deben desecharse con desperdicios caseros. Por favor reciclelos donde existan dichas instalaciones. Compruebe con su autoridad local o minorista para reciclar.

Italiano

NORME SPECIALI DI SICUREZZA

- **Indossare cuffie di protezione mentre si utilizza l'utensile.** L'esposizione al rumore potrà causare perdita di udito.
- **Utilizzare il manico secondario fornito con l'utensile.** La perdita di controllo potrà causare lesioni personali.
- **Reggere l'utensile dalle superfici isolate quando si svolge un'operazione nella quale le lame potrebbero toccare dei cavi nascosti.** Se la lama taglia un cavo "vivo" le parti esposte dell'elettrodotensile potranno fare da conduttore e causare scosse elettriche.

DESCRIZIONE

1. Contenitore quick-lock (a blocco rapido) da 1 litro
2. Punta rotonda
3. Punta a ventaglio
4. Gancio riponimento
5. Bottiglia lubrificante
6. Interruttore a grilletto
7. Spazzola pulizia
8. Gruppo batterie (non incluso)
9. Ricambio gruppo valvola atomizzatore
10. Premere le linguette per rilasciare il gruppo batterie
11. Blocco
12. Sblocco
13. Linea di riempimento massima
14. Ruotare la punta a spruzzo di 1/4 in senso antiorario per allentare
15. Ruotare il braccio di regolazione di 1/4 per cambiare la direzione dello spruzzo da orizzontale a verticale
16. Direzione spruzzo orizzontale
17. Direzione spruzzo verticale
18. Tecnica spruzzo corretta
19. Tecnica spruzzo scorretta
20. Punta spruzzatore
21. Gruppo valvola atomizzatore
22. Dado di blocco
23. Gruppo sede pompa/coperchio contenitore
24. Molla
25. Pistone
26. Sede spruzzatore
27. Tubo flessibile di aspirazione e fitro
28. Passare uno strato di lubrificante
29. Coppa viscosità
30. Coppa misurazione

SPECIFICHE

Voltaggio	18 V =
Velocità di flusso	20.5 Litri/Ore
Dimensione contenitore	1 Litro
Carica in ingresso	230 V 60 Hz, solo AC
Zona da dipingere al minuto	4 m ²
Zona da dipingere per litro	10 m ²
	3 x (1.8 m per 1.8 m) pannelli staccinata

MODELLO	GRUPPO BATTERIE (non incluso)	CARICATORE COMPATIBILE (non incluso)
P620	BPL-1820 BPL-1815	BCL-1800 BCS618 BCL1418
	BPP-1815 BPP-1815M BPP-1817 BPP-1817M	BCA-180 BCL-1800 BCS618 BCL1418 BC-1815S BC-1800

Lo spruzzatore per vernici può essere utilizzato per i seguenti materiali/lavori:

- 1) Staccionate
- 2) Mobili
- 3) Mobili da giardino
- 4) Pesticidi
- 5) Muri esterni
- 6) Radiatori
- 7) Porte di garage
- 8) Ringhiere
- 9) Verande
- 10) Stalle
- 11) Ricoveri
- 12) Muri interni

FUNZIONAMENTO

DISPOSITIVO DI PROTEZIONE BATTERIA

Questo prodotto funziona con gruppi batteria agli ioni di litio RYOBI One+ da 18V e gruppi batteria RYOBI One+ al nichel-cadmio da 18V.

Le batterie RYOBI da 18 V agli ioni di litio sono dotate di dispositivi che proteggono le cellule agli ioni di litio e ottimizzano la durata della batteria. In condizioni normali di funzionamento, questi dispositivi integrati faranno funzionare la batteria e l'utensile alimentato da essa in maniera diversa rispetto alle batterie al nichel-cadmio.

FUNZIONAMENTO

Durante alcune applicazioni, gli indicatori delle batterie potranno indicare alla batteria di spegnersi e faranno spegnere l'utensile che la batteria sta facendo funzionare. Per resettare la batteria e l'utensile, rilasciare il grilletto e riprendere le normali operazioni.

NOTE: Per prevenire che la batteria si spenga, evitare di sforzare l'utensile.

Se rilasciando il grilletto non si resettano né la batteria, né l'utensile, il gruppo batterie è scarico. Se scarico il gruppo batterie inizierà a caricarsi quando verrà posizionato sul caricatore agli ioni di litio.

PER INSTALLARE/RIMUOVERE IL GRUPPO BATTERIE

Vedere la Figura 2.

**AVVERTENZE**

Rimuovere sempre il gruppo batterie dall'utensile quando si montano parti, svolgono regolazioni, operazioni di pulizia o quando l'utensile non viene utilizzato. Rimuovere le batterie aiuterà a prevenire l'avviamento accidentale dell'utensile che potrà causare gravi lesioni alla persona.

Installazione gruppo batterie:

- Inserire il gruppo batterie nel prodotto come mostrato. Allineare la costoletta rialzata sul gruppo batterie con il solco sulla batteria.
- Assicurarsi che le linguette su ciascun lato del gruppo batterie scattino al loro posto e che il gruppo batterie sia assicurato al suo posto prima di iniziare le operazioni.

Rimozione gruppo batterie:

- Premere le linguette su ciascun lato del gruppo batterie per rilasciare il gruppo batterie e rimuoverlo dall'utensile.

**AVVERTENZE**

Rischio di incendio o esplosione. La zona da ricoprire di vernice deve essere ben ventilata e trovarsi lontano da scintille o fiamme vive.

SELEZIONARE LA VERNICE

Questo utensile è dotato di un sistema a spruzzo altamente versatile che può essere utilizzato con molte sostanze e materiali diversi come vernici, agenti conservanti per il legno, smalti, e vernici a base di olio e acqua. La viscosità di queste vernici è inferiore a 135 DIN SEC. Alcuni materiali non possono essere spruzzati, si consiglia quindi di controllare le istruzioni della ditta produttrice prima di acquistare la vernice. Se un materiale può essere applicato solo con un pennello non potrà essere spruzzato.

QUESTO UTENSILE NON PUÒ ESSERE UTILIZZATO PER VERNICI COPRENTI. L'UTILIZZO DI TALI MATERIALI CON QUESTO SPRUZZATORE CAUSERÀ

L'INVECCHIAMENTO PREMATURO DELL'UTENSILE E INVALIDERÀ LA GARANZIA.

PER OTTENERE I MIGLIORI RISULTATI DALL'UTENSILE LEGGERE ATTENTAMENTE LE ISTRUZIONI PRIMA DELL'USO.

PREPARAZIONE DELLE OPERAZIONI DI LAVORO

La preparazione della superficie e della vernice sono due dei più importanti metodi per ottenere i migliori risultati con l'utensile.

Preparazione della superficie

Assicurarsi che tutte le superfici non presentino polvere, sporco, ruggine e grasso. Se necessario pulire con carta vetrata o altri materiali simili.

Proteggere le zone che non si desidera dipingere.

ALLUNGARE O DILUIRE LA VERNICE

Il sistema a spruzzo viene fornito con una coppa viscosità.

La viscosità è un termine tecnico utilizzato per indicare se un prodotto è molto diluito o molto denso. Se diluito, la viscosità è bassa, se molto denso la viscosità è alta.

È molto importante diluire un prodotto da spruzzare. La maggior parte delle vernici è pronta ad essere applicata con il pennello e potrà aver bisogno di essere allungata (diluita) per essere spruzzate.

Seguire quanto indicato nelle informazioni fornite dalla ditta produttrice per diluire una vernice da utilizzare con lo spruzzatore. Nel dubbio contattare la ditta produttrice della vernice. La coppa viscosità viene fornita per aiutare a determinare la corretta densità della vernice.

La vernice viene "diluita" aggiungendo alla stessa la sostanza alla base della vernice. Se una vernice è a base d'acqua bisognerà aggiungere acqua. Se è a base d'olio bisognerà aggiungere white spirit (ragia minerale dearomatizzata).

VISCOSITÀ IDEALE

Vernici ed emulsioni a base d'acqua	12 – 18 secondi
Vernici a base d'olio	12 – 18 secondi
Coloranti per il legno / agenti preservanti del legno	Non diluire

Questo spruzzatore può essere utilizzato con soluzioni che hanno bisogno di 12- 18 secondi per fuoriuscire dalla coppa viscosità. Immergere la coppa viscosità nella vernice e riempire. Cronometrare il tempo che si impiega per svuotare la coppa della viscosità. Vedere la Figura 10.

FUNZIONAMENTO

Utilizzando la tabella di cui sopra (o le istruzioni della ditta produttrice) come guida, determinare se il materiale richiede ulteriore diluizione, nel caso sia necessario diluire ulteriormente.

Se la vernice deve essere diluita, iniziare con una diluizione del 10%. Per esempio:

Quantità di materiale da spruzzare (ml)	1000	2000	3000	4000
Diluente vernice (ml)	100	200	300	400

Per queste operazioni, riempire un contenitore da 1 litro con la vernice necessaria.

Utilizzare la coppa viscosità per aggiungere 100 ml del diluente necessario. Mescolare il contenuto attentamente, misurare la viscosità utilizzando la tabella della viscosità di cui sopra. Se la vernice deve essere ulteriormente diluita ripetere la fase di cui sopra.

NOTE: Alcune vernici non sono contemplate dalla tabella di cui sopra. Contattare il numero verde di assistenza per ulteriori informazioni.

RIEMPIRE LO SPRUZZATORE CON VERNICE/COLORANTE

Vedere le Figure 3-4.

Rimuovere ed eliminare la pellicola formatasi sulla superficie della vernice o del colorante, quindi mescolare attentamente il materiale nel suo contenitore originale prima di iniziare le operazioni di lavoro.

NOTE: Contenitori vecchi di vernici e coloranti potranno dover essere filtrati prima dell'uso.

- Rimuovere il gruppo batterie dallo spruzzatore.
- Rimuovere il contenitore quick-lock (a blocco rapido) svitandolo in senso orario in modo che la freccia sul contenitore si allinei con il simbolo di "sblocco" sul coperchio.
- Riempire il contenitore con vernice o colorante come desiderato. Non riempire con una quantità di materiale che superi il segno sul contenitore.
- Riposizionare il contenitore sullo spruzzatore e girare in senso antiorario in modo che la freccia sul contenitore sia allineata con il simbolo "blocco" sul coperchio.

SELEZIONARE LA PUNTA SPRUZZATRICE ADATTA

Vedere la Figura 5.



Utilizzare la Punta Rotonda per vernici sottili diluite e macchie di vernice. Questa punta spruzza la vernice circolarmente. Ideale per dipingere staccionate esterne.



Utilizzare la Punta a Ventaglio per vernici spesse e non diluite. Questa punta spruzza la vernice a ventaglio garantendo una rifinitura professionale. Può essere regolata da orizzontale a verticale. Ideale per applicare vernici su muri interni.

Per cambiare punte:

- Rimuovere il gruppo batterie dallo spruzzatore.
- Rimuovere la punta installata girandola in senso antiorario.
- Installare la punta desiderata e ruotare in senso orario per serrare.

NOTE: La punta dovrà essere serrata a mano. Una punta troppo lenta o troppo stretta potrà causare perdite o danneggiare lo spruzzatore.

Per cambiare la direzione della punta da orizzontale a verticale:

- Allentare leggermente la punta a ventaglio ruotandola in senso antiorario di 1/4.
- Ruotare il braccio di regolazione di 1/4 nella direzione necessaria per cambiare la direzione della punta.
- Mentre si regge il braccio di regolazione in posizione, ruotare la punta a ventaglio in senso orario fino a che non sia correttamente assicurata.

FUNZIONAMENTO DELLO SPRUZZATORE

Vedere le Figure 6-9.

- Lubrificare il pistone. Per accedere allo stesso, seguire le istruzioni indicate nel paragrafo **Pulizia dello spruzzatore prima del riponimento** nella sezione Manutenzione del presente manuale.
- Assicurarsi che non vi siano polvere, sporco e grasso sulla superficie da dipingere.
- Coprire o isolare le zone che non si desidera dipingere o colorare. Fare attenzione inoltre a folate di vento che potranno far finire la vernice su zone che non si desidera dipingere. Utilizzare sempre dei teli o coperture per proteggere aree da non dipingere.
- Riempire il contenitore quick-lock (a blocco veloce) con una quantità pari o inferiore a 1 litro della vernice o del colorante scelti.
- **NOTE:** Dopo 4 ricariche del contenitore quick-lock (a blocco veloce), aggiungere del lubrificante al pistone. Vedere il paragrafo **Pulizia dello spruzzatore prima del riponimento** per eventuali istruzioni sullo smontaggio dell'utensile e su come accedere al pistone.
- Selezionare la punta adatta al getto desiderato.
- Installare il gruppo batterie nello spruzzatore.
- Premere l'interruttore a grilletto per spruzzare. Rilasciarlo per smettere di spruzzare.
- Provare a spruzzare prima su un campione di materiale per testare il getto e avviare la pompa prima di iniziare le operazioni. Se non si riesce ad ottenere un getto regolare con una quantità di vernice o colorante durante le operazioni, far riferimento alla sezione Diluire la vernice o alla sezione Risoluzione dei problemi nel presente manuale.

FUNZIONAMENTO

NOTE: La pompa deve essere avviata dopo ogni cambio di vernice e al primo avvio dopo il riponimento. Spruzzare la vernice su un campione per almeno 20 secondi per avviare l'utensile.

- Per spruzzare con precisione su tutta la superficie:
 - Muovere il braccio a una velocità costante e fare in modo di muovere tutto il braccio e non solo il polso.
 - Mantenere sempre una distanza corretta tra lo spruzzatore e la superficie da dipingere, come ad esempio una distanza di 20-25 cm dalla punta dello spruzzatore fino alla superficie da spruzzare.
 - Rilasciare il grilletto per iniziare a spruzzare la vernice sul materiale da dipingere. Mettere in funzione lo spruzzatore con movimenti orizzontali e verticali sulla superficie da dipingere, quindi rilasciare il grilletto per concludere le operazioni.

NOTE: Per un'ottima qualità e consistenza quando si utilizzano vernici più diluite, potrà essere necessario tenere premuto il grilletto durante le operazioni di spruzzatura.

- Una volta concluse le operazioni di spruzzatura, rimuovere il gruppo batterie, riporre vernici o coloranti non utilizzati nei loro contenitori originali e pulire lo spruzzatore.

**ATTENZIONE**

È importante pulire attentamente lo spruzzatore dopo ogni utilizzo o quando si cambiano i colori. Lasciare la vernice o il colorante all'interno di un utensile per un lungo periodo di tempo potrà far ingolfare le parti in movimento.

**AVVERTENZE**

Non pulire con liquidi infiammabili come solventi e agenti per vernici, solventi per pennelli, acquaaragia, diluente per lacca, trementina, acetone, benzina, cherosene, ecc.

**AVVERTENZE**

Non utilizzare spruzzatori con materiali infiammabili.

**AVVERTENZE**

Fare attenzione ad eventuali rischi causati dal materiale da spruzzare e consultare le istruzioni sui contenitori o le informazioni fornite dalla ditta produttrice del materiale da spruzzare, compreso le istruzioni per l'utilizzo di equipaggiamento di protezione personale.

**AVVERTENZE**

Non spruzzare materiali di cui non si conoscono rischi.

MANUTENZIONE**AVVERTENZE**

Quando si svolgono le operazioni di manutenzione, utilizzare solo parti di ricambio identiche. Utilizzare qualsiasi altra parte potrà costituire un rischio o causare danni al prodotto.

**AVVERTENZE**

Indossare sempre occhiali di protezione con schermi laterali.

La mancata osservanza di questa norma potrà causare gravi lesioni personali.

**AVVERTENZA**

Evitare che sostanze quali liquidi per i freni, benzina, prodotti a base di petrolio, oli penetranti, ecc. entrino in contatto con parti metalliche. Le sostanze chimiche potranno danneggiare, indebolire o distruggere la plastica, il che potrà risultare in gravi lesioni personali.

Utilizzare l'utensile per gli scopi per i quali è stato disegnato. Forzare l'utensile potrà danneggiare lo stesso e danneggiare il pezzo sul quale si sta lavorando.

**AVVERTENZA**

Non tentare di modificare questo utensile o di creare accessori non raccomandati per l'utilizzo con questo prodotto. Qualsiasi modifica o alterazione sarà considerata un rischio e potrà causare gravi lesioni alla persona.

PULIZIA DELLO SPRUZZATORE PER IL RIPONIMENTO

Vedere la Figura 8-9.

Una volta concluse le operazioni di lavoro e quando si è pronti a riporre il prodotto, si raccomanda di pulire a fondo e lubrificare lo stesso.

- Rimuovere il gruppo batterie dallo spruzzatore.
- Rimuovere il contenitore della vernice.
- Se non lo si è già fatto, riporre la vernice o il colorante rimanenti nei loro contenitori originali.
- Riempire il contenitore della vernice con acqua tiepida (dopo l'utilizzo di una vernice a base d'acqua) o diluente per vernici (dopo l'utilizzo di prodotti a base d'olio).
- Reinstallare il contenitore per la vernice.
- Installare il gruppo batterie nello spruzzatore.
- Spruzzare la soluzione su un pezzo di cartone o su altri materiali di scarto. Continuare a spruzzare fino a che tutta la soluzione non sarà stata utilizzata.
- Rimuovere il gruppo batterie dallo spruzzatore.
- Rimuovere il contenitore della vernice.
- Rimuovere il tubo di aspirazione e il filtro.
- Rimuovere la punta a spruzzo installata girandola in senso antiorario.

Italiano

MANUTENZIONE

- Rimuovere il gruppo della valvola dell'atomizzatore.
- Rimuovere il dado di blocco girandolo in senso antiorario.
- Far scorrere il gruppo pompa/coperchio del contenitore in avanti
- Tirare il pistone e e smontare la sede della pompa.
- Utilizzare il pennello di pulizia fornito e la soluzione adatta a seconda dell'ultimo tipo di vernice o colorante utilizzato, pulire tutte le parti attentamente.
- **NOTE:** Assicurarsi di pulire la pompa in modo che nessuna traccia di vernice o colorante venga lasciata.

Per riassemblare:

- Lubrificare il pistone.
- Far scorrere la molla sul pistone.
- Inserire il blocco pistone e molla all'interno del retro della pompa.
- Riposizionare la pompa/il coperchio del contenitore sullo spruzzatore.
- Riposizionare il dado di blocco sulla sede del motore spingendolo al suo interno e girandolo in senso orario per assicurarlo.
- Inserire il gruppo della valvola atomizzatore

- nell'apertura anteriore della sede della pompa.
- Sostituire la punta dello spruzzatore e girare in senso orario per assicurare.
- Reinstallare il tubo di aspirazione e il filtro.
- Reinstallare il contenitore per la vernice.
- Lo spruzzatore è ora pronto ad essere riposto.

SOSTITUZIONE DEL GRUPPO VALVOLA ATOMIZZATORE

La vernice o il colorante fuoriescono dall'utensile con un getto a spruzzo grazie alla valvola dell'atomizzatore. Dopo 25-35 litri di vernice o colorante, la valvola dell'atomizzatore potrà non produrre più uno spruzzo regolare e potrà dover essere sostituita.

Per sostituirla:

- Rimuovere il gruppo batterie dallo spruzzatore.
- Ruotare la punta dello spruzzatore in senso antiorario e rimuoverla.
- Rimuovere il gruppo valvola dell'atomizzatore e smaltirlo.
- Installare la nuova valvola dell'atomizzatore.
- Riposizionare la punta dello spruzzatore e ruotare in senso orario per assicurare il tutto.

RISOLUZIONE DEI PROBLEMI

PROBLEMA	CAUSA	SOLUZIONE POSSIBILE
Il motore non funziona.	Batteria non caricata correttamente.	Ricaricare la batteria.
Il motore si surriscalda.	Le piston s'est grippé.	Pulire attentamente lo spruzzatore utilizzando le istruzioni contenute nella sezione Manutenzione del presente manuale.
	Sono state effettuate operazioni continue.	Rilasciare il grilletto alla fine di ciascuno spruzzo per permettere al motore di raffreddarsi.
Il motore produce un ronzio ma non spruzza.	Pistone ingolfato.	Pulire attentamente lo spruzzatore utilizzando le istruzioni riguardanti la pulizia nella sezione Manutenzione del presente manuale.
Il motore sembra funzionare correttamente ma non spruzza.	Tubo di aspirazione e filtro allentati o danneggiati.	Reinstallare o sostituire il tubo di aspirazione e il filtro se necessario.
	Valvola atomizzatore bloccata o consumata.	Pulire o sostituire la valvola atomizzatore.
	Materiale da spruzzare troppo denso.	Seguire le istruzioni della ditta produttrice del materiale e diluire il materiale come indicato dalle stesse.
	Punta spruzzatore o filtro ingolfati; pistone consumato.	Pulire attentamente lo spruzzatore e, se necessario, sostituire il pistone, utilizzando le istruzioni per il riponimento contenute nella sezione Manutenzione del presente manuale.

RISOLUZIONE DEI PROBLEMI

PROBLEMA	CAUSA	SOLUZIONE POSSIBILE
Il materiale da spruzzare fuorisce in maniera irregolare o si addensa.	Quantità bassa di vernice nel contenitore.	Ricaricare il contenitore della vernice.
	Materiale da spruzzare troppo denso.	Seguire le istruzioni della ditta produttrice per quello che riguarda il materiale da diluire.
	Tube di aspirazione allentato.	Reinstallare il tubo di aspirazione correttamente.
	Valvola atomizzatrice bloccata o consumata.	Pulire o sostituire la valvola dell'atomizzatore.
	Punta spruzzatore o pistone consumati.	Pulire o sostituire la punta dello spruzzatore o il pistone.
Il getto di vernice/colorante è eccessivo.	Punta spruzzatore troppo lontana dalla superficie da spruzzare.	Reggere lo spruzzatore vicino alla superficie da spruzzare.
Il getto di vernice/colorante si ammassa sulla superficie.	Non si sono seguiti i metodi di spruzzatura corretti.	Far riferimento alla sezione Funzionamento dello spruzzatore nel presente manuale.
Il getto di vernice/colorante cola dietro la punta dello spruzzatore.	Punta spruzzatore allentata.	Assicurare la punta dello spruzzatore.
	Valvola atomizzatore consumata o non posizionata correttamente.	Sostituire o riposizionare la valvola dell'atomizzatore se necessario.

TUTELA DELL'AMBIENTE



Riciclare le materie prime anziché gettarle tra i rifiuti domestici. Per tutelare l'ambiente, l'apparecchio, gli accessori e gli imballaggi devono essere smaltiti separatamente.



Indossare occhiali di protezione



Non riciclabile



I prootti elettrici non devono essere smaltiti con i rifiuti domestici, vi sono strutture per smaltire tali prodotti. Informarsi presso il proprio Comune o rivenditore di sicurezza per smaltire adeguatamente tali rifiuti.

SIMBOLO



Allarme di sicurezza

V

Volt

min⁻¹

Rivoluzioni o giri al minuto

Corrente diretta



Conformità CE



Leggere attentamente le istruzioni prima di avviare l'utensile.



Indossare cuffie di protezione

Nederlands

BIJZONDERE VEILIGHEIDSVOORSCHRIFTEN

- **Draag gehoorbescherming bij gebruik van klopboormachines.** Blootstelling aan geluid kan leiden tot gehoorverlies.
- **Gebruik de extra handvatten die met de machine worden meegeleverd.** Controleverlies kan leiden tot lichamelijke letsel.
- **Houd de machine aan de geïsoleerde handvatten vast wanneer u werkt op plaatsen waar het boortje een verborgen leiding kan raken.** Wanneer de boor een spanningsleiding raakt, kunnen de blootgestelde onderdelen van het gereedschap onder spanning komen, waardoor de gebruiker geëlektrocuteerd wordt.

BESCHRIJVING

1. 1 liter quick-lock container
2. Ronde tip
3. Ventilator tip
4. Opslaghaak
5. Oliefles
6. Aan/uit-schakelaar
7. Schoonmaakborstel
8. Accupak (niet inbegrepen)
9. Vervangverstuifklep
10. Druk de knipsluitingen in om het accupak los te maken
11. Vergrendelen
12. Ontgrendelen
13. Max vullijn
14. Draai de spuitmond 1/4 draai tegen de richting van de wijzers van de klok om los te maken.
15. Draai de afstelarm 1/4 draai om de verfspuitrichting van horizontaal naar verticaal te wijzigen
16. Horizontale spuitrichting
17. Verticale spuitrichting
18. Juiste spuittechniek
19. Foute spuittechniek
20. Spuitmond
21. Verstuifklep
22. Vergrendelmoer
23. Pompbehuizing/containerdeksel
24. Veer
25. Piston
26. Spuitbehuizing
27. Flexibele zuigleiding en filter
28. Plaatslijn voor de olie
29. Viscositeitbeker
30. Maatbeker

SPECIFICATIES

Spanning	18 V ---
Spuitcapaciteit	20.5 Liter/uur
Inhoud container	1 Liter
Input oplader	230 V 60 Hz, AC enkel

Spuitbereik per minuut	4 m ²
Spuitbereik per liter	10 m ²
	3 x (1,8 m bij 1,8 m) omheiningspanelen

MODEL	ACCU (niet inbegrepen)	GESCHIKTE LADER (niet inbegrepen)
P620	BPL-1820 BPL-1815	BCL-1800 BCS618 BCL1418
	BPP-1815 BPP-1815M BPP-1817 BPP-1817M	BCA-180 BCL-1800 BCS618 BCL1418 BC-1815S BC-1800

De verfspuit kan worden gebruikt voor de volgende materialen/toepassingen:

- 1) Omheiningen
- 2) Meubels
- 3) Tuinmeubels
- 4) Pesticiden
- 5) Buitenmuren
- 6) Radiatoren
- 7) Garagedeuren
- 8) Leuningen
- 9) Zomerhuizen
- 10) Stallen
- 11) Tuinhuizen
- 12) Binnenmuren

BEDIENING

EIGENSCHAPPEN VAN DE ACCUBESCHERMING

Dit product aanvaardt RYOBI One+ 18V lithium-ion accu's en RYOBI One+ 18V nikkel-cadmium accu's.

RYOBI 18 V lithium-ion accu's zijn ontworpen met eigenschappen die de lithium-ion cellen beschermen en de levensduur van de accu maximaliseren. In bepaalde werkomstandigheden kunnen deze ingebouwde eigenschappen ertoe leiden dat de accu en het gereedschap dat ermee wordt aangedreven, zich anders gedragen dan nikkelcadmium accu's.

Tijdens enkele toepassingen kan de accu-elektronica de accu het signaal geven om stil te vallen en ervoor zorgen dat het gereedschap stopt met werken. Om de accu en de machine te resetten, laat u de aan/uit-schakelaar los en herneemt u de normale werking.

OPMERKING: Om te voorkomen dat de accu nog afsluit, mag u het gereedschap niet forceren.

Nederlands

BEDIENING

Als het loslaten van de aan-/uitschakelaar de accu en het gereedschap niet reset, is de accu ontladen. Indien ontladen, zal de accu beginnen opladen wanneer deze in de lithium-ion lader wordt geplaatst.

ACCU INSTALLEREN/VERWIJDEREN

Zie figuur 2.



WAARSCHUWING

Verwijder de accu altijd uit uw gereedschap wanneer u onderdelen monteert, de machine afstelt, schoonmaakt of niet gebruikt. Het verwijderen van de accu zal voorkomen dat de machine ongewild start, wat kan leiden tot ernstige lichamelijke letsels.

Installeren:

- Plaats de accu in de machine. Lijn de opgeheven rib op de accu af met de groef in de batterijpoort.
- Zorg ervoor dat de knipsluitingen aan elke zijde van de accu op hun plaats klikken en de accu veilig in de machine steekt voor u begint te werken.

Verwijderen:

- Druk de knipsluitingen aan beiden kanten van de accu in om de accu los te maken en verwijder deze uit de machine.



WAARSCHUWING

Brand- of ontploffingsrisico. Het spuitgebied moet goed geventileerd zijn en weg van vonken of vlammen.

VERF KIEZEN

Dit is een uiterst veelzijdig verfspuitsysteem dat kan worden gebruikt met verschillende soorten verven, waaronder vernissen, houtbeschermingsmiddelen, lakverven en olie- en waterverven. De viscositeit van deze verven is minder dan 135 DIN SEC. Sommige materialen mogen echter niet bespoten worden. Controleer dus de aanbevelingen van de fabrikant voor u de verf koopt. Als bij een materiaal enkel wordt verwezen naar aanbrengen met borstel mag het gewoonlijk niet gespoten worden.

DEZE MACHINE KAN NIET WORDEN GEBRUIKT VOOR STRUCTUURVERVEN. HET GEBRUIK VAN DEZE MATERIALEN ZAL VOORTIJDIGE SLIJTAGE VEROOZAKEN WAARDOOR DE GARANTIE VERVALT. OM DE BESTE RESULTATEN VAN UW SPUITSYSTEEM TE BEKOMEN, DIENT U DE INSTRUCTIES ZORGVULDIG TE LEZEN VOOR GEBRUIK.

KLAARMAKEN VOOR GEBRUIK

Het klaarmaken van het oppervlak en het verdunnen van de verf zijn de twee belangrijkste methodes die uw aandacht vragen om de beste resultaten met uw

spuitsysteem te bekomen.

Spuitoppervlak klaarmaken

Zorg ervoor dat alle oppervlaktes vrij zijn van stof, vuil, roest en vet. Wrijf af met zandpapier of gelijkaardig indien nodig.

Het afdekken van plaatsen is belangrijk om ervoor te zorgen dat u de plaatsen die u niet wilt bereiken, niet bespuit.

SPUITMATERIAAL VERDUNNEN OF AANLENGEN

Uw spuitsysteem is uitgerust met een viscositeitbeker.

Viscositeit is een technische term die wordt gebruikt om aan te duiden of een product heel dun is of heel dik. Indien dun, dan is de viscositeit laag, terwijl de viscositeit hoog is bij een dik product.

Het verdunnen is heel belangrijk wanneer u spuit. De meeste verven worden geleverd klaar voor gebruik met borstel en moeten mogelijks worden verdund (aangelengd) voor het spuiten.

Volg de richtlijnen van de fabrikant voor het verdunnen in combinatie met een verfspuit. Bij twijfel dient u de verffabrikant te contacteren. De geleverde viscositeitbeker zal u helpen de juiste dikte van de verf te bepalen.

Verf wordt "verdund" door de stof toe te voegen, waarop de verf is gebaseerd. Indien het gaat om een waterverf, dan wordt water toegevoegd. Indien het gaat om een olieverf, dan wordt white spirit toegevoegd.

IDEALE VISCOSITEIT

Verven en emulsies op waterbasis	12 - 18 seconden
Verven op oliebasis	12 - 18 seconden
Houtvernis/houtbeschermingsmiddelen	Geen verdunning

Deze spuit kan worden gebruikt met oplossingen die tussen de 12 - 18 seconden nemen om door de viscositeitbeker te lopen. Dompel de viscositeitbeker in de verf en vul deze. Neem de tijd op hoe lang het duurt voor de viscositeitbeker leeg is. Zie afbeelding 10.

Met de bovenstaande kaart (of instructies van de fabrikant) als handleiding, bepaalt u of het materiaal nog meer moet worden verdund en, indien ja, verdund dan zoals nodig. Als de verf moet worden verdund, start dan met een verdunning van 10% van de verf. Bijvoorbeeld:

Hoeveelheid spuitmateriaal (ml)	1000	2000	3000	4000
Verfverdunner (ml)	100	200	300	400

Nederlands

BEDIENING

Om dit te doen, vult u een container van 1 liter met de gewenste verf.

Gebruik dan de viscositeitbeker die werd meegeleverd om 100 ml van de nodige verdunner toe te voegen. Roer de inhoud dan grondig door, meet de viscositeit aan de hand van de bovenstaande viscositeitkaart. Als de verf verder moet worden verdund, herhaalt u de bovenstaande stappen.

OPMERKING: Sommige verven overstijgen de bereiken die hierboven worden opgelijst. Neem contact op met onze helplijn voor meer informatie.

SPIJT MET VERF/VERNIS VULLEN

Zie afbeeldingen 3 - 4.

Verwijder en gooi de film weg die zich bovenaan de verf of het vernis heeft gevormd en meng dan het materiaal grondig in de oorspronkelijke container voor u begint.

OPMERKING: Oudere vernis- of verfcontainers moeten mogelijks worden gezeefd voor gebruik.

- Verwijder de accu uit de spuit.
- Verwijder de quick-lock container door deze in de richting van de wijzers van de klok te draaien zodat de pijl op de container in lijn ligt met het "ontgrendelen" symbool op het deksel.
- Vul de container naar wens met verf of vernis. Vul niet boven het max. vulteken op de container.
- Herbevestig container op de spuit en draai deze tegen de richting van de wijzers van de klok zodat de pijl op de container in lijn ligt met het "vergrendelen" symbool op het deksel.

JUISTE SPIJTIP KIEZEN

Zie afbeelding 5.

	Gebruik de Ronde Tip voor dunner, aangelengde verven en vernissen. Deze tip spuit in een rond patroon. Ideaal voor het buitenshuis verfspuiten van het hek.
	Gebruik de Ventilator Tip voor dickere of niet-aangelengde verven. Deze tip spuit in een wijd patroon en geeft het voorwerp zo een fijne, professionele afwerking. Het kan worden afgesteld van verticaal naar horizontaal. Ideaal voor het binnenshuis verfspuiten van muren.

Tips wisselen:

- Verwijder de accu uit de spuit.
- Verwijder de geïnstalleerde tip door deze tegen de richting van de wijzers van de klok te draaien.
- Installeer de gewenste tip en draai in de richting van de wijzers van de klok om stevig vast te maken.

OPMERKING: De tip moet stevig met de hand worden

vastgemaakt. Een tip die te los of te vast zit kan ertoe leiden dat de spuit gaat lekken of beschadigd raakt.

Om de richting van de ventilatortip van horizontaal naar verticaal te wijzigen:

- Maak de ventilatortip lichtjes los door deze 1/4 draai tegen de richting van de wijzers van de klok te draaien.
- Draai de afstelarm 1/4 draai in de nodige richting om de richting van de tipspuit te wijzigen.
- Terwijl u de afstelarm in positie houdt, draait u de ventilatortip in de richting van de wijzers van de klok tot deze stevig vast zit.

SPIJT BEDIENEN

Zie afbeeldingen 6 - 9.

- Plaats een olielijn op de piston. Om toegang tot de piston te krijgen, volgt u de instructies in **Spuit schoonmaken voor opslag** in het onderdeel *Onderhoud* van deze gebruiksaanwijzing.
- Zorg ervoor dat het oppervlak dat moet worden geverfd vrij is van stof, vuil en vet.
- Dek alle plaatsen af die niet mogen worden geverfd of vernist. Let op wind die ervoor kan zorgen dat uw verf of vernis op ongewilde plaatsen kan terechtkomen. Gebruik altijd lekdoeken of andere doeken om plaatsen te beschermen die niet mogen worden geverfd of vernist.
- Vul de quick-lock container met niet meer dan 1 liter van de gewenste verf of vernis.
- **OPMERKING:** Nadat u de container 4 keer heeft hervuld, moet u een lijntje olie op de piston toevoegen. Zie **Spuit schoonmaken voor opslag** voor instructies over hoe de spuit moet worden gedemonteerd om toegang te krijgen tot de piston.
- Kies de juiste spuittip voor het gewenste spuitpatroon.
- Installeer de accu in de spuit.
- Trek aan de aan/uit-schakelaar om verf te spuiten. Laat de aan/uit-schakelaar los om te stoppen met het spuiten van verf.
- Oefen het verfspuiten om een stuk afval om uw spuitpatroon te testen en om de pomp te purgeren voor u begint. Als u geen goed spuitpatroon kunt krijgen met een constante en gelijkmatige hoeveelheid verf of vernis, verwijzen wij naar het hoofdstuk "Verdunnen" of "Problemen oplossen" later in deze gebruiksaanwijzing.
- **OPMERKING:** De pomp moet na elke verfwissel en voor het eerst na opslag worden gepurgeerd. Spuit verf op een stuk afval gedurende tenminste 20 seconden om te purgeren.
- Om een gelijkmatige laag over het hele oppervlak te bekomen:
 - Beweeg uw arm aan een constante snelheid en zorg ervoor dat u uw hele arm beweegt, niet enkel uw pols.
 - Houd de spuit op een gelijke afstand van het werkstuk dat wordt bespoten. Er dient tussen de 20 tot 25 cm afstand te liggen tussen de tip van de sproeier en het oppervlak dat wordt bespoten.

Nederlands

BEDIENING

- Druk de aan/uit-schakelaar in om het materiaal dat u wenst te verven, te bespuiten. Bedien de spuit in een rechte horizontale of verticale lijn over heel het oppervlak dat moet worden geschilderd, laat de aan/uit-schakelaar weg van het materiaal los om de lijn te beëindigen.

OPMERKING: Voor een aanhoudende spuitkwaliteit bij het gebruik van dunnere verven, kan het nodig zijn de aan/uit-schakelaar ingedrukt te houden tussen lijnen.

- Wanneer klaar, verwijdert u de accu, plaatst u ongebruikte verf of vernis in de oorspronkelijke container terug en maakt u de spuit grondig schoon.



WAARSCHUWING

Het is belangrijk om de spuit na elk gebruik of bij het wisselen van kleuren grondig schoon te maken. Wanneer u toelaat dat vernis of verf in een ongebruikte machine gedurende een langere periode achterblijft, kan dit ertoe leiden dat de bewegende delen vast raken.



WAARSCHUWING

Maak niet schoon met ontvlambare vloeistoffen zoals afbijtmiddel, borstelreiniger, ontvettingsmiddelen, lakverdunner, terpentijn, aceton, benzine, kerosine, enz.



WAARSCHUWING

Gebruik de spuit niet om ontvlambare materialen te spuiten.



WAARSCHUWING

Pas op voor gevaren die zich kunnen voordoen door het materiaal dat wordt gespoten en raadpleeg de markeringen op de container of de informatie die door de fabrikant van het spuitmateriaal wordt gegeven, met inbegrip van de vereisten voor het gebruik van persoonlijke beschermingsmiddelen.



WAARSCHUWING

Spuit geen materiaal waarvan het gevaar onbekend is.

ONDERHOUD



WAARSCHUWING

Voor het onderhoud, gebruikt u enkel identieke vervangonderdelen. Het gebruik van andere onderdelen kan een gevaar betekenen of schade aan het product veroorzaken.



WAARSCHUWING

Draag altijd gezichtsbescherming met zijdelingse bescherming.

Wanneer u dit niet doet, kan dit ertoe leiden dat vloeistoffen in uw ogen terechtkomen, wat oorzaak kan zijn voor ernstige lichamelijke letsels.



WAARSCHUWING

Voorkom steeds dat remvloeistoffen, benzine, petroleumproducten, kruipolie enz. in contact komen met kunststof onderdelen. Chemicaliën kunnen kunststof beschadigen, verzakken of verwoesten, wat kan leiden tot ernstig letsel.

Misbruik het gereedschap niet. Misbruik kan zowel schade toebrengen aan het gereedschap als aan het werkstuk.



WAARSCHUWING

Probeer dit product niet te wijzigen of toebehoren te creëren die niet geschikt zijn voor gebruik met dit product. Elke dergelijke verandering of wijziging wordt beschouwd als misbruik en kan leiden tot een gevaarlijke situatie die mogelijk ernstige verwondingen kan veroorzaken.

SPUIT VOOR OPSLAG REINIGEN

Zie afbeeldingen 8 - 9.

Wanneer u uw project voltooid heeft en klaar bent om de spuit op te bergen, is het aangeraden deze grondig schoon te maken en te smeren.

- Verwijder de accu uit de spuit.
- Verwijder de verfcontainer.
- Indien u dit nog niet heeft gedaan, giet u ongebruikte verf of vernis terug in de oorspronkelijke container.
- Vul de verfcontainer met lauw water (als gevolg van het gebruik van producten op waterbasis) of verfdunner (als gevolg van het gebruik van producten op oliebasis).
- Herinstalleer de verfcontainer.
- Installeer de accu in de spuit.
- Spuit de oplossing op een stuk karton of ander afval. Blijf spuiten tot de hele oplossing is opgebruikt.
- Verwijder de accu uit de spuit.
- Verwijder de verfcontainer.
- Verwijder de zuigleiding en de filter.
- Verwijder de geïnstalleerde spuitpunt door deze tegen de richting van de wijsers van de klok te draaien.
- Verwijder de verstuifklep.
- Verwijder de vergrendelmoer door deze tegen de richting van de wijsers van de klok te draaien.
- Glijd de pompbehuizing/containerdeksel naar voor en verwijder deze van de spuit.
- Trek de piston en veer van de pompbehuizing.

Nederlands

ONDERHOUD

- Met de meegeleverde schoonmaakborstel en de oplossing die werd bepaald door het laatste soort verf of vernis die werd gebruikt, maakt u alle bovenstaande onderdelen grondig schoon.
- OPMERKING:** Zorg ervoor dat u de binnenkant van de opening van de pompbehuizing grondig schoonmaakt zodat er geen verf of vernis achterblijft.

Hermonteren:

- Plaats een olielijn op de piston.
- Schuif de veer terug op de piston.
- Bevestig de piston en veer op de achterkant van de pompbehuizing.
- Herbevestig de pompbehuizing/containerdeksel in de spuit.
- Herbevestig de vergrendelmoer op de motorbehuizing door deze in te drukken terwijl u in de richting van de wijzers van de klok draait om vast te maken.
- Breng de verstuifklep in de voorste opening van de pompbehuizing in.

- Plaats de spuittip terug in draai in de richting van de wijzers van de klok om vast te maken.
- Herinstalleer de zuigleiding en de filter.
- Herinstalleer de verfcontainer.
- De spuit is nu klaar voor opslag.

VERSTUIFKLEP VERVANGEN

De verstuifklep zorgt ervoor dat de verf of het vernis ronddraait als het uit de spuit komt. Na 25 tot 35 liter verf of vernis, is het mogelijk dat de verstuifklep niet langer een goed spuitpatroon voortbrengt en moet vervangen worden.

Om te vervangen:

- Verwijder de accu uit de spuit.
- Draai de spuittip tegen de richting van de wijzers en van klok en verwijder.
- Verwijder de verstuifklep en gooi deze weg.
- Installeer de nieuwe verstuifklep.
- Plaats de spuittip terug in draai in de richting van de wijzers van de klok om vast te maken.

PROBLEEM OPLOSSEN

PROBLEEM	OORZAAK	MOGELIJKE OPLOSSING
Motor draait niet.	Accu is niet opgeladen.	Laad accu op.
Motor oververhit.	Piston is vastgeraakt.	Maak de spuit grondig schoon en pas de schoonmaakinstructies voor opslag op lange termijn toe in het hoofdstuk <i>Onderhoud</i> van deze gebruiksaanwijzing.
	Voortdurend spuiten.	Laat de aan/uit-schakelaar op het einde van elke pas los om de motor te laten afkoelen.
Motor produceert een zacht gezoem, maar spuit niet.	Piston is vastgeraakt.	Maak de spuit grondig schoon en pas de schoonmaakinstructies voor opslag op lange termijn toe in het hoofdstuk <i>Onderhoud</i> van deze gebruiksaanwijzing.
Motor lijkt goed te draaien maar spuit niet.	Zuigleiding en filter zijn los of beschadigd.	Herinstalleer of herbevestig de zuigleiding en filter al naargelang de nood.
	Verstuifklep is verstopt of versleten.	Reinig of vervang de verstuifklep.
	Materiaal dat wordt gesproeid is te dik.	Volg de aanwijzingen van de fabrikant van het materiaal en verdun het materiaal zoals nodig.
	Verstopte sproeitip of inlaatfilter; versleten piston.	Maak de spuit grondig schoon en, indien nodig, vervang de piston, aan de hand van de schoonmaakinstructies voor opslag op lange termijn toe in het hoofdstuk <i>Onderhoud</i> van deze gebruiksaanwijzing.

Nederlands

PROBLEEM OPLOSSEN

PROBLEEM	OORZAAK	MOGELIJKE OPLOSSING
Gespoten materiaal sputtert of raakt verstopt.	Verfcontainervolume raakt laag.	Hervul de verfcontainer.
	Materiaal dat wordt gespreid is te dik.	Volg de richtlijnen van de fabrikant van het materiaal om het materiaal zoals nodig te verdunnen.
	Zuigleiding is los.	Herinstalleer de zuigleiding.
	Verstuifklep is verstopt of versleten.	Reinig of vervang de verstuifklep.
	Versleten spuittip of piston.	Maak de spuittip of piston schoon of vervang.
Verf/vernis spuitnevel is overdreven.	Spuittip is te ver van het oppervlak dat wordt bespoten.	Houd de spuit dicht bij het oppervlak dat moet worden bespoten.
Verf/vernis loopt of zakt in op het werkkoppervlak.	Juiste verfmethodes worden niet toegepast.	We verwijzen naar Spuut bedienen eerder in deze gebruiksaanwijzing.
Verf/vernis lekt achter de spuittip.	Spuittip is te los.	Maak de spuittip vast.
	Verstuifklep is versleten of niet goed geplaatst.	Vervang of herbevestig de verstuifklep zoals nodig.

MILIEUBESCHERMING



Zorg dat grondstoffen gerecycleerd worden. Zet daarom een afgedankte elektrische machine niet bij het huishoudafval. Om het milieu te beschermen moeten de machine, de accessoires en de verpakking gesorteerd bij een erkend recyclingcentrum worden aangeleverd.



Drag gezichtsbescherming



Recycleer ongewenste producten



Elektrisch afval mag niet samen met ander huishoudafval worden weggegooid. Gelieve te recycleren indien de mogelijkheid bestaat. Neem contact op met uw lokaal bestuur of handelaar om advies te krijgen over recyclage.

SYMBOOL



Veiligheidswaarschuwing

V

Volt

min⁻¹

Toeren of omwentelingen per minuut

Gelijkstroom



EU-conformiteit



Gelieve de instructies zorgvuldig te lezen voordat u de machine in gebruik neemt.



Drag gehoorbescherming

Português

REGRAS ESPECIAIS DE SEGURANÇA

- **Use protectores de ouvidos com perfuradores de impacto.** A exposição ao ruído pode provocar perda de audição.
- **Use as pegas auxiliares fornecidas com a ferramenta.** A perda de controlo pode provocar ferimentos.
- **Segure a ferramenta eléctrica pelas superfícies de pega isoladas, ao realizar uma operação em que o acessório possa entrar em contacto com fios eléctricos escondidos.** O acessório de corte que entre em contacto com um fio "ligado" pode tornar as peças de metal da ferramenta eléctrica condutivas e tal pode causar um choque eléctrico ao operador.

DESCRIÇÃO

1. Recipiente de 1 Litro de fecho rápido
2. Ponta redonda
3. Ponta de fenda
4. Gancho de arrumação
5. Frasco de lubrificante
6. Interruptor de ligação
7. Escova de limpeza
8. Bateria (não incluída)
9. Conjunto da válvula pulverizadora de substituição
10. Fechos de pressão para libertar compartimento de bateria
11. Bloqueio
12. Desbloquear
13. Linha de enchimento máx.
14. Rodar a ponta pulverizadora 1/4 de volta no sentido contrário ao dos ponteiros do relógio para desapertar
15. Rodar o braço de ajuste 1/4 de volta para mudar a direcção da pulverização da tinta da horizontal para a vertical
16. Direcção de pulverização horizontal
17. Direcção de pulverização vertical
18. Técnica de Pulverização Correcta
19. Técnica de Pulverização Incorrecta
20. Ponta pulverizadora
21. Conjunto da válvula pulverizadora
22. Porca de bloqueio
23. Montagem da estrutura da bomba/tampa do recipiente
24. Mola
25. Pistão
26. Estrutura do pulverizador
27. Tubo de sucção flexível e filtro
28. Linha de colocação do Lubrificante
29. Copo de Viscosidade
30. Copo de Medição

ESPECIFICAÇÕES

Voltagem	18 V ==
Caudal	20,5 Litros/Hora
Tamanho do Recipiente	1 Litro
Potência do Carregador	230 V 60 Hz, apenas AC
Área de pintura por minuto	4 m ²
Área de pintura por litro	10 m ²
	3 x (1,8 m por 1,8 m)
	Painéis de vedação

MODELO	BATERIA (não incluída)	CARREGADOR COMPATÍVEL (não incluída)
P620	BPL-1820 BPL-1815	BCL-1800 BCS618 BCL1418
	BPP-1815 BPP-1815M BPP-1817 BPP-1817M	BCA-180 BCL-1800 BCS618 BCL1418 BC-1815S BC-1800

O pulverizador de tinta pode ser aplicado nos seguintes materiais/aplicações:

- 1) Vedações
- 2) Móveis
- 3) Móveis de Jardim
- 4) Pesticidas
- 5) Paredes Exteriores
- 6) Radiadores
- 7) Portões de Garagem
- 8) Grades
- 9) Casas de Férias
- 10) Estábulo
- 11) Cobertos
- 12) Paredes Interiores

OPERAÇÃO

CARACTERÍSTICAS DE PROTECÇÃO DA BATERIA

Este produto é compatível com baterias de ião de lítio 18 V RYOBI One+ e baterias de níquel-cádmio 18 V RYOBI One+.

As baterias de iões de lítio RYOBI 18 V são concebidas com características que protegem as células de iões de lítio e maximizam o tempo de vida da bateria. Sob determinadas condições de funcionamento, estas características podem fazer com que a bateria e a ferramenta que alimenta actuem de modo diferente das baterias de níquel-cádmio. Em determinadas aplicações, os elementos electrónicos da bateria podem dar sinal à bateria para se desligar e fazer com que a ferramenta deixe de funcionar. Para reiniciar a bateria e a ferramenta liberte o interruptor e retome o normal funcionamento.

OPERAÇÃO

NOTA: Para evitar que a bateria volte a desligar-se, evite forçar a ferramenta.

Se a libertação do interruptor não reiniciar a bateria e a ferramenta, é porque a bateria está descarregada. Se descarregada, a bateria começará a carregar quando colocada no carregador de iões de lítio.

INSTALAR / REMOVER A BATERIA

Observe a Figura 2.

**AVISO**

Retire sempre a bateria da sua ferramenta quando estiver a colocar peças, a efectuar ajustes, limpar ou quando não estiver a ser utilizado. A remoção da bateria evitará o funcionamento acidental da ferramenta que poderá provocar ferimentos graves.

Instalar:

- Coloque a bateria na ferramenta. Alinhe o friso elevado na bateria com a ranhura no compartimento da bateria.
- Certifique-se que as linguetas em cada lado do compartimento da bateria deslizam correctamente e que a bateria se encontra firme na ferramenta antes de começar a operação.

Remover:

- Prima os trincos em ambos os lados da bateria para libertar a bateria e para a remover da ferramenta.

**AVISO**

Risco de fogo ou explosão. A área a pulverizar deve estar bem ventilada e afastada de faíscas ou chamas.

SELECIONAR A TINTA

Este é um Sistema Pulverizador altamente versátil que pode ser usado com diversos meios diferentes de pulverização incluindo vernizes, conservantes de madeira, esmaltes, assim como tintas à base de óleo e à base de água. A viscosidade destes meios é inferior a 135 DIN SEC. Contudo, alguns materiais não podem ser pulverizados. Por isso, verifique as recomendações do fabricante antes de comprar a tinta. Se um material refere a aplicação de escova, somente então habitualmente não pode ser pulverizado.

ESTA UNIDADE NÃO PODE SER USADA COM TINTAS TEXTURADAS. O USO DESTES MATERIAIS CAUSARÁ O DESGASTE PREMATURO, QUE ANULARÁ A GARANTIA.

PARA OBTER OS MELHORES RESULTADOS DO SEU SISTEMA PULVERIZADOR, AGRADECEMOS QUE LEIA AS INSTRUÇÕES ATENTAMENTE ANTES DE USAR.

PREPARAR PARA A OPERAÇÃO

A preparação da superfície e a diluição da tinta são os dois métodos mais importantes relacionados com a obtenção dos melhores resultados do seu Sistema Pulverizador.

Preparar a Superfície a Pulverizar

Assegure-se de que todas as superfícies se encontram livres de poeira, sujidade, ferrugem e gordura. Se necessário, alise com lixa, ou similar.

O cobrimento das áreas é importante para se certificar de que não pulveriza aquelas áreas que não pretende alterar.

DILUIR O MATERIAL DE PULVERIZAÇÃO

O seu Sistema pulverizador é fornecido com um copo de viscosidade.

A viscosidade é um termo técnico usado para indicar se um produto está muito fino ou muito espesso. Se estiver fina, diz-se que a viscosidade seria baixa, enquanto se estiver espessa, diz-se que a viscosidade se considera alta.

Diluir é muito importante ao pulverizar. A maioria das tintas são fornecidas prontas para a aplicação de escova e podem precisar de ser dissolvidas (diluído) para fins de pulverização.

Siga o guia dos fabricantes para diluir conjuntamente com um Pulverizador. Se tiver dúvidas, contacte por favor os fabricantes da tinta. O copo de viscosidade fornecido ajudá-lo-á a determinar a espessura correcta da tinta.

A tinta "é diluída" adicionando-se a substância em que a tinta é baseada. Se for uma tinta à base de água, então adiciona-se água. Se for à base de óleo, então adiciona-se "white spirit".

VISCOSIDADE IDEAL

Tintas e emulsões à base de água	112 - 18 segundos
Tintas à base de óleo	12 - 18 segundos
Coloração de madeira / Conservantes de madeira	Sem diluição

Este Pulverizador pode ser usado com soluções que demoram entre 12 - 18 segundos a esvaziar através do copo de viscosidade. Mergulhe o copo de viscosidade na tinta e encha-o. Temporeize o tempo que demora o copo da viscosidade a esvaziar-se. *Observe a Figura 10.*

Usar o gráfico acima (ou as instruções do fabricante) como um guia, determina se o material requer mais diluição, e se for o caso diluir conformemente.

Se a tinta requer diluição, comece com uma diluição de 10% da tinta. Por exemplo:

Português

OPERAÇÃO

Quantidade do material de pulverização pulverizador (ml)	1000	2000	3000	4000
Diluyente de pintura (ml)	100	200	300	400

Para fazer isto, encha um recipiente de 1 litro com a tinta necessária.

Em seguida, use o copo de viscosidade que foi fornecido para acrescentar 100 ml com o dissolvente necessário. Agite o conteúdo completamente, meça a viscosidade usando o copo de viscosidade em cima. Caso a tinta requeira mais diluição, repita o passo acima.

NOTA: Algumas tintas estão fora dos intervalos acima listados. Por favor, contacte a nossa linha de atendimento para mais informações.

ENCHER O PULVERIZADOR COM TINTA/ COLORAÇÃO

Ver figura 3-4.



Remova e elimine qualquer película que se tenha formado no topo da tinta ou coloração, a seguir misture completamente o material no seu recipiente original antes de começar.

NOTA: Os recipientes mais antigos de coloração e tinta poderão precisar ser limpos antes da sua utilização.

- Retire a bateria do pulverizador.
- Remova o recipiente de fecho rápido rodando no sentido contrário dos ponteiros do relógio de modo que a seta no recipiente fique alinhada com o símbolo “desbloquear” na tampa.
- Encha o recipiente com a tinta ou coloração conforme desejado. Não encha acima da marca de enchimento máximo no recipiente.
- Reinstale o recipiente no pulverizador e rode-o no sentido contrário aos dos ponteiros do relógio de modo que a seta no recipiente fique alinhada com o símbolo “bloqueio” na tampa.

SELECIONAR A PONTA DE PULVERIZAÇÃO APROPRIADA

Observe a Figura 5.

	Use a Ponta Redonda para tintas dissolvidas finas. Esta ponta pulveriza num padrão circular. Ideal para a pulverização em vedações exteriores.
	Use a Ponta Leque para tintas mais espessas ou não diluídas. Esta ponta pulveriza num padrão amplo, proporcionando um excelente acabamento profissional. Pode ser ajustada da horizontal para a vertical. Ideal para pulverização em paredes interiores.

Para mudar pontas:

- Retire a bateria do pulverizador.
- Remova a ponta instalada rodando no sentido contrário aos dos ponteiros do relógio.
- Instale a ponta desejada e rode-a no sentido dos ponteiros do relógio para apertar firmemente.

NOTA: A ponta deve ser apertada firmemente à mão. Uma ponta demasiado frouxa ou demasiado apertada pode fazer com que o pulverizador sofra uma fuga ou se danifique.

Para mudar o sentido ponta de fenda de horizontal para vertical:

- Desaperte ligeiramente a ponta de fenda rodando-a no sentido contrário aos dos ponteiros do relógio 1/4 de volta.
- Rode o braço de ajuste 1/4 de volta na direcção necessária para mudar a direcção da pulverização da ponta.
- Segurando o braço de ajuste na posição, rode a ponta de fenda no sentido dos ponteiros do relógio até que fique firmemente apertado.

OPERAR O PULVERIZADOR

Ver figura 6-9.

- Coloque uma linha de lubrificante no pistão. Para aceder ao pistão, siga as instruções em **Limpar o Pulverizador para Arrumação** na secção *Manutenção* deste manual.
 - Assegure-se de que a superfície a ser pintada se encontra livre de poeira, sujidade e gordura.
 - Proteja ou cubra todas as áreas que se não pretende pintar ou colorar. Tenha em consideração o vento que pode fazer com que a sua tinta ou coloração desloque a pulverização para áreas não desejadas. Use sempre panos de ferro ou outra cobertura para proteger as áreas que não pretende pintar ou colorar.
 - Encha o recipiente de fecho rápido com não mais do que 1 litro de tinta ou coloração desejada.
- NOTA:** Depois de cada 4 reenchimentos do recipiente de fecho rápido, adicione uma linha de lubrificante ao pistão. Consulte **Limpar o Pulverizador para Arrumação** para obter as instruções sobre como desmontar o pulverizador para aceder ao pistão.
- Selecione a ponta pulverizadora apropriada para o padrão de pulverização desejado.
 - Instale a bateria no pulverizador.
 - Carregue no gatilho interruptor para pulverizar a tinta. Liberte o gatilho interruptor para parar de pulverizar a tinta.
 - Pratique pulverizar num pedaço de material inútil para testar o seu padrão de pulverização e para escorvar a bomba antes de começar. Caso não consiga obter um bom padrão de pulverização com uma quantidade equivalente de tinta ou coloração por toda parte, consulte a secção de Diluição ou a secção de Resolução de Problemas mais adiante neste manual.
- NOTA:** A bomba deve ser escorvada após cada mudança de tinta e na primeira utilização após o armazenamento. Pulverize a tinta numa superfície inútil durante pelo menos 20 segundos para preparar.

Português

OPERAÇÃO

- Para criar uma camada uniforme ao longo de toda a superfície:
 - Desloque o seu braço a um ritmo estável de velocidade e certifique-se de que move todo o seu braço, não apenas o seu pulso.
 - Mantenha o pulverizador a uma distância uniforme da área que está a ser pulverizada, que deve ser entre 20 a 25 cm da ponta do pulverizador à superfície que está a ser pulverizada.
 - Prima o gatilho para começar a pulverização do material que pretende pintar. Opere o pulverizador em jactos rectos horizontais ou verticais ao longo da superfície que está a ser pintada, a seguir liberte o gatilho da ferramenta para terminar o jacto.
- NOTA:** Para uma consistência de pulverização de qualidade ao usar tintas mais finas, poderá ser necessário manter o gatilho premido entre jactos.
- Quando concluído, remova a bateria, volte a colocar qualquer tinta ou coloração não utilizada no seu recipiente original, e limpe totalmente o pulverizador.

**ATENÇÃO!**

É importante limpar completamente o pulverizador após cada utilização ou ao mudar de cores. Deixar que a tinta ou coloração permaneçam numa ferramenta inactiva por um período prolongado pode fazer com que as suas peças móveis paralisem.

**AVISO**

Não limpe com quaisquer líquidos inflamáveis tal como o raspador de tinta, removedor de tinta, líquido de limpeza de pincéis, álcool mineral, solvente de laca, terebintina, acetona, gasolina, querosene, etc.

**AVISO**

Não use pistolas para pulverizar materiais inflamáveis.

**AVISO**

Tenha cuidado com quaisquer perigos apresentados pelo material que está a ser pulverizado e consulte as marcações no recipiente ou as informações fornecidas pelo fabricante do material a ser pulverizado, incluindo os requisitos para o uso de equipamento de protecção pessoal.

**AVISO**

Não pulverize nenhum material onde o perigo não é conhecido.

MANUTENÇÃO

**AVISO**

Ao realizar serviços de manutenção, use apenas peças de substituição idênticas. O uso de quaisquer outras peças pode criar perigo ou causar danos ao aparelho.

**AVISO**

Use sempre protecção para os olhos com protectores laterais. A inobservância destas indicações pode fazer com que os líquidos entrem nos seus olhos resultando em possível grave lesão.

**AVISO**

Os elementos de plástico nunca devem entrar em contacto com líquido de travões, gasolina, produtos à base de petróleo, óleos penetrantes, etc. Estes produtos químicos contêm substâncias que podem danificar, deteriorar ou destruir o plástico, o que poderia provocar ferimentos graves.

Não exija demasiado das suas ferramentas. As utilizações abusivas podem danificar a sua ferramenta assim como a peça a trabalhar.

**AVISO**

Não tente modificar a sua ferramenta nem acrescentar acessórios não recomendados. Estas transformações ou modificações são consideradas como um mau uso e podem provocar situações perigosas com possibilidade de ferimentos graves.

LIMPAR O PULVERIZADOR PARA ARRUMAÇÃO

Ver figura 8-9.

Quando tiver terminado o seu projecto e estiver pronto para arrumar o pulverizador, recomenda-se uma limpeza e lubrificação exaustivas.

- Retire a bateria do pulverizador.
- Remova o recipiente da tinta.
- Caso ainda não o tenha feito, volte a colocar a tinta ou coloração não utilizada no seu recipiente original.
- Encha o recipiente de tinta com água morna (após a utilização de produtos à base de água) ou o Dissolvente de Tinta (após a utilização de produtos à base de óleo).
- Reinstale o recipiente da tinta.
- Instale a bateria no pulverizador.
- Pulverize a solução num pedaço de cartão ou de outro material inútil. Continue a pulverizar até que toda a solução seja usada.
- Retire a bateria do pulverizador.
- Remova o recipiente da tinta.
- Remova o tubo e o filtro de sucção.

Português

MANUTENÇÃO

- Remova a ponta pulverizadora instalada rodando-a no sentido contrário ao dos ponteiros do relógio.
- Remova o conjunto da válvula pulverizadora.
- Remova a porca de bloqueio rodando-a no sentido contrário ao dos ponteiros do relógio.
- Deslize o conjunto da estrutura da bomba/tampa do recipiente para a frente para fora do pulverizador
- Retire o pistão e a mola da estrutura da bomba.
- Usando a escova de limpeza fornecida e a solução determinada pelo último tipo de tinta ou coloração pulverizada, limpe totalmente todas as peças acima indicadas. **NOTA:** Certifique-se que esfrega completamente no interior da abertura da estrutura da bomba de modo que nenhuma tinta ou coloração fique para trás.

Para montar novamente:

- Coloque uma linha de lubrificante no pistão.
- Deslize a mola para trás para o pistão.
- Introduza o conjunto do pistão e da mola para dentro da parte traseira da estrutura da bomba.
- Volte a colocar o conjunto da estrutura da bomba/tampa do recipiente no pulverizador.
- Volte a colocar a porca de bloqueio na estrutura do motor empurrando para dentro ao mesmo tempo que a roda no sentido dos ponteiros do relógio para

a fixar.

- Introduza o conjunto da válvula pulverizadora na abertura frontal da estrutura da bomba.
- Volte a colocar a ponta pulverizadora e gire-a no sentido dos ponteiros do relógio para a fixar.
- Reinstale o tubo e o filtro de sucção.
- Reinstale o recipiente da tinta.
- O pulverizador está agora pronto para ser arrumado.

SUBSTITUIR O CONJUNTO DA VÁLVULA PULVERIZADORA

A válvula pulverizadora faz com que a tinta ou o material de coloração girem enquanto sai do pulverizador. Após 25 a 35 litros de tinta ou coloração, a válvula pulverizadora pode já não produzir um bom padrão de pulverização e pode precisar ser substituída.

Para substituir:

- Retire a bateria do pulverizador.
- Gire a ponta pulverizadora no sentido contrário ao dos ponteiros do relógio e remova-a.
- Retire o conjunto da válvula pulverizadora e deite fora.
- Instale o novo conjunto da válvula pulverizadora.
- Volte a colocar a ponta pulverizadora e gire-a no sentido dos ponteiros do relógio para a fixar.

RESOLUÇÃO DE PROBLEMAS

PROBLEMA	CAUSA	SOLUÇÃO POSSÍVEL
O motor não funciona.	A bateria não está carregada.	Carregar a bateria.
O motor sobreaquece.	O pistão paralisou.	Limpe completamente o pulverizador usando instruções de limpeza para um armazenamento a longo prazo na secção <i>Manutenção</i> deste manual.
	Operação contínua do pulverizador.	Liberte o gatilho no fim de cada passagem para permitir que o motor refrigere.
O motor tem um zumbido baixo mas não pulveriza.	O pistão paralisou.	Limpe completamente o pulverizador usando instruções de limpeza para um armazenamento a longo prazo na secção <i>Manutenção</i> deste manual.
O motor parece funcionar adequadamente mas não pulveriza.	O tubo e o filtro de sucção estão frouxos ou danificados.	Reinstale ou substitua o tubo e o filtro de sucção conforme necessário.
	A válvula pulverizadora está obstruída ou desgastada.	Limpe ou substitua a válvula pulverizadora.
	O material que está a ser pulverizado é demasiado grosso.	Siga as instruções do fabricante do material e material diluente, conforme necessário.
	Ponta pulverizadora ou filtro de admissão obstruídos; pistão gasto.	Limpe completamente o pulverizador e, caso necessário, substitua o pistão, usando as instruções de limpeza para armazenamento na secção <i>Manutenção</i> deste manual.

Português

RESOLUÇÃO DE PROBLEMAS

PROBLEMA	CAUSA	SOLUÇÃO POSSÍVEL
O material pulverizado está a esguichar ou a formar coágulos.	O volume no recipiente da tinta está a ficar baixo.	Volte a encher o recipiente da tinta.
	O material que está a ser pulverizado é demasiado grosso.	Siga as instruções do fabricante do material para diluir o material conforme necessário.
	O tubo de sucção está solto.	Reinstale o tubo de sucção firmemente.
	A válvula pulverizadora está obstruída ou desgastada.	Limpe ou substitua a válvula pulverizadora.
	Ponta pulverizadora ou pistão desgastados.	Limpe ou substitua a ponta pulverizadora ou o pistão.
A pulverização de tinta/ coloração camada sobre camada é excessiva.	A ponta pulverizadora está muito longe da superfície que está a ser pulverizada.	Mantenha o pulverizador mais perto da superfície que está a ser pulverizada.
A tinta/coloração corre ou descai-se na superfície de trabalho.	Os métodos apropriados de pintura não estão a ser observados.	Consulte Operar o Pulverizador anteriormente neste manual.
A tinta/coloração está a verter pela parte traseira da ponta pulverizadora.	A ponta pulverizadora está solta.	Aperte a ponta pulverizadora.
	A válvula pulverizadora está gasta ou não está posicionada correctamente.	Substitua ou repõsione a válvula pulverizadora conforme necessário.

PROTECÇÃO DO AMBIENTE



Recicle os materiais em vez de pô-los directamente no lixo doméstico. Para proteger o ambiente, a ferramenta, os acessórios e as embalagens devem ser seleccionados.

SÍMBOLO



Alerta de Segurança

V

Voltagem

min⁻¹

Rotações ou movimentos alternados por minuto



Corrente directa



Conformidade CE



Agradecemos que leia atentamente as instruções antes de iniciar a máquina.



Use protecção para os ouvidos



Use protecção para os olhos



Reciclagem indesejável



Os aparelhos eléctricos antigos não devem ser eliminados juntamente com o lixo doméstico. Recicle onde existem instalações para o efeito. Verifique com as suas Autoridades Locais ou revendedor para obter informações sobre reciclagem.

Dansk

SÆRLIGE SIKKERHEDSREGLER

- **Brug ørebeskyttelse ved hammerboring.** Udsættelse for støj kan medføre høretab.
- **Brug støttegrebet, der medfølger værktøjet.** Hvis kontrollen mistes, kan det medføre personskade.
- Hold værktøjet på de isolerede overflader når der arbejdes på steder, hvor man kan komme til at ramme skjulte ledninger. Hvis der bores i en strømførende ledning, kan det gøre udstatte metaldele på værktøjet strømførende og give brugeren elektrisk stød.

BESKRIVELSE

1. 1 liter snaplås-beholder
2. Rund spids
3. Ventilatorspids
4. Opbevaringskrog
5. Smørekande
6. Udløseknop
7. Rensebørste
8. Batteri (medfølger ikke)
9. Ekstra forstøverventil
10. Pres låsemekanismen ind for at løsne batteriet
11. Lås
12. Løsn
13. Max påfyldningslinje
14. Sprøjtespidsen løsnes ved at dreje den 1/4 omgang imod urets retning
15. Sprøjtemalerretningen ændres fra horisontal til vertikal ved at dreje indstillingsarmen 1/4 omgang
16. Horisontal sprøjteretning
17. Vertikal sprøjteretning
18. Korrekt sprøjte teknik
19. Ukorrekt sprøjte teknik
20. Sprøjtespids
21. Forstøverventilmodul
22. Låsemøtrik
23. Pumpehusmodul/beholderlåg
24. Fjeder
25. Stempel
26. Sprøjtehus
27. Fleksibelt sugerør og filter
28. Påfør en stribe smøremiddel
29. Viskositetsbæger
30. Målebæger

SPECIFIKATIONER

Spænding	18 V ---
Flowhastighed	20.5 liter/time
Beholderstørrelse	1 liter

Oplader-indgang	Kun 230V, 60Hz,
vekselstrøm	
Maleareal pr. minut	4 m ²
Maleareal pr. liter	10 m ²
	3 x (1,8 m x 1,8 m) hegnsplanker

MODEL	BATTERI (delete -ENHED)	KOMPATIBEL OPLADER (medfølger ikke)
P620	BPL-1820 BPL-1815	BCL-1800 BCS618 BCL1418
	BPP-1815 BPP-1815M BPP-1817 BPP-1817M	BCA-180 BCL-1800 BCS618 BCL1418 BC-1815S BC-1800

Malersprøjtet kan bruges til at påføre følgende materialer/applikationer:

- 1) Hegn/stakit
- 2) Møbler
- 3) Havemøbler
- 4) Pesticider
- 5) Ydervægge
- 6) Radiatorer
- 7) Garagedøre
- 8) Gelændere
- 9) Fritidshuse
- 10) Stalde
- 11) Annekser
- 12) Indervægge

BETJENING

BATTERIBESKYTTENDE EGENSKABER

Til dette produkt skal bruges batterier af typen RYOBI One+ 18 V lithium-ion og RYOBI One+ 18 V nikkel-cadmium. RYOBI's 18 V lithium-ion-batterier har egenskaber, som beskytter lithium-ion-cellerne og maksimerer batteriets levetid. Under visse driftsbetingelser kan disse indbyggede egenskaber påvirke, at batteriet (og det heraf drevne værktøj) opfører sig anderledes end nikkel-cadmium-batterier.

Under visse anvendelser kan batterielektronikken sende signal til batteriet om at lukke ned og få værktøjet til at holde op med at køre. Man nulstiller (resetter) batteriet og værktøjet ved at slippe udløseknappen og genoptage normal drift.

BETJENING

BEMÆRK: Man forhindrer yderligere nedlukning af batteriet ved at undlade at tvinge værktøjet.

Hvis batteriet og værktøjet ikke nulstilles ved, at man slipper udløseknappen, betyder det, at batteriet er afladet. Et afladet batteri påbegynder opladning, så snart det anbringes i lithium-ion-opladeren.

INDSÆTTELSE/UDTAGNING AF BATTERI

Se figur 2.

**ADVARSEL**

Man skal altid fjerne batteriet fra værktøjet under montering af dele, indjustering og rengøring af værktøjet, eller når værktøjet ikke er i brug. Ved at fjerne batteriet forhindrer man utilsigtet start af værktøjet, hvilket kan medføre alvorlige personskader.

Indsættelse:

- Indsæt batteriet i værktøjet. Sørg for, at kilen på batteriet flugter med kilesporet i batteriporten.
- Inden værktøjet tages i brug, skal man sikre sig, at låsemekanismen på begge sider af batteriet er i indgreb, så batteriet sidder ordentligt fast i værktøjet.

Udtagning:

- Batteriet løsnes fra værktøjet ved at presse låsemekanismen ind på begge sider af batteriet, hvorefter batteriet tages ud af værktøjet.

**ADVARSEL**

Fare for brand eller eksplosion. Sprøjteområdet skal være godt ventileret og må ikke indeholde gløder eller ild.

VALG AF MALING

Dette er et yderst alsidigt sprøjtesystem, der kan bruges med flere forskellige sprøjtemedier inkl. lak, træbeskyttelse, emalje samt olie- og vandbaseret maling. Viskositeten af disse medier er mindre end 135 DIN SEK. Men visse materialer kan ikke sprøjtes, hvorfor man skal kontrollere producentens anbefalinger, inden man køber maling. Hvis et materiale kun er beregnet til påføring med pensel, kan det normalt ikke sprøjtes.

DENNE ENHED KAN IKKE BRUGES TIL STRUKTURMALING. BRUG AF SÅDANNE MATERIALER VIL MEDFØRE FOR TIDLIG SLITAGE, HVILKET BETYDER, AT GARANTIEEN BORTFALDER.

MAN OPNÅR DE BEDSTE RESULTATER MED SPRØJTESYSTEMET VED AT LÆSE BRUGSANVISNINGEN OMHYGGELIGT INDEN IBRUGTAGNING.

KLARGØRING AF BRUG

Klargøring af overfladen og fortynding af malingen er de to

vigtigste metoder til opnåelse af de bedste resultater med sprøjtesystemet.

Klargøring af maleoverfladen

Sørg for, at alle overflader er fri for støv, snavs, rust og fedt. Om nødvendigt skures overfladerne med sandpapir eller lignende.

Afdækning af områder er vigtig for at sikre, at man ikke kommer til at sprøjte på steder, som ikke skal males.

FORTYNDING ELLER OPSPÆDNING AF SPRØJTEMAERIALER

Sprøjtesystemet leveres med et viskositetsbæger.

Viskositet er en teknisk betegnelse, der bruges til at angive, om et produkt er meget tyndt eller meget tykt. Hvis materialet er tyndt, siger man, at viskositeten er lav; hvis det er meget tykt, siger man, at viskositeten er høj.

Fortynding er meget vigtig i forbindelse med sprøjtemaling. De fleste malinger leveres klar til påføring med pensel og skal måske fortyndes (opspædes), inden de kan sprøjtes.

Følg producentens anvisninger til fortynding i forbindelse med en malersprøjte. I tvivlstilfælde skal man kontakte malingproducenten. Man kan bruge det medfølgende viskositetsbæger til at bestemme den korrekte tykkelse af malingen.

Maling "fortyndes" ved at tilsætte den substans, på hvilken malingen er baseret. I tilfælde af vandbaseret maling tilsættes vand. I tilfælde af oliebasert maling tilsættes terpentin.

IDEEL VISKOSITET

Vandbaseret maling og emulsion	12 – 18 sekunder
Oliebaseret maling	12 – 18 sekunder
Træbejdse / træbeskyttelse	Opspædes ikke

Denne sprøjte kan bruges med opløsninger, som er 12 - 18 sekunder om at tommes gennem viskositetsbægeret. Dyp viskositetsbægeret i malingen, og fyld det op. Tag tid på, hvor længe det varer for viskositetsbægeret at tommes. Se Figur 10.

Ved at bruge ovenstående skema (eller producentvejledningen) som guide afgør man, om materialet kræver yderligere fortynding; i så fald foretages yderligere fortynding.

BETJENING

Hvis malingen skal fortyndes yderligere, starter man med en 10% opspædning af malingen. For eksempel:

Sprøjtemateriale-mængde (ml)	1000	2000	3000	4000
Malingfortynder (ml)	100	200	300	400

To do this, fill a 1 liter container with the required paint. Then use the viscosity cup supplied to add 100 ml of required thinner. Stir the contents thoroughly, measure the viscosity using the viscosity chart above. If paint requires further thinning then repeat the above step.

BEMÆRK: Visse malinger falder uden for ovenstående områder. Kontakt da vores hjælpelinje for yderligere information.

FYLNING AF SPRØJTEN MED MALING/BEJDSE

Se Figur 3-4.



Fjern og bortskaf evt. skin, der måtte have dannet sig på malingens eller bejdseens overflade, og omrør derefter materialet grundigt i den oprindelige beholder inden start.

BEMÆRK: Ældre beholdere med bejdse eller maling skal evt. filtreres før brug.

- Fjern batteriet fra sprøjten.
- Fjern snaplås-beholderen ved at dreje den med uret, så pilen på beholderen peger på symbolet "unlock" (=løs) på låget.
- Fyld beholderen med maling eller bejdse efter behov. Pas på ikke at fylde op over det maksimale fyldemærke på beholderen.
- Genindsæt snaplås-beholderen på sprøjten, og drej den mod uret, så pilen på beholderen peger på symbolet "lock" (=lås) på låget.

VALG AF KORREKT SPRØJTESPIDS

Se figur 5.

	Brug den runde spids til fortynderopløst maling og bejdse. Spidsen sprøjter i et rundt mønster. Ideel til sprøjtemaling af udendørs stakit.
	• Brug viftespidsen til tykkere eller ufortyndet maling. Denne spids sprøjter i et bredt mønster, hvilket giver en fin, professionel finish. Den kan indstilles fra horisontal til vertikal. Ideel til sprøjtemaling af indendørs vægge.

Sådan skiftes spids:

- Fjern batteriet fra sprøjten.
- Fjern den monterede spids ved at dreje den imod uret.
- Montér den ønskede spids, og drej den med uret, så den spændes til.

BEMÆRK: Spidsen skal spændes godt til med hånden. En for løs eller overspændt spids kan bevirke, at sprøjten lækker eller beskadiges.

Sådan ændres ventilatorspidsens retning fra horisontal til vertikal:

- Løs ventilatorspidsen en smule ved at dreje den 1/4 omgang imod uret.
- Drej indstillingsarmen 1/4 omgang i den ønskede retning, så spidsens sprøjteretning ændres.
- Mens indstillingsarmen fastholdes, drejer man ventilatorspidsen med uret, til den er spændt godt til.

BETJENING AF SPRØJEN

Se Figur 6-9.

- Påfør en stribe smøremiddel på stemplet. Man opnår adgang til stemplet ved at følge anvisningerne i **Rensning af**
- **sprøjten mhp. opbevaring** i afsnittet *Vedligeholdelse* i denne brugsanvisning.
- Kontrollér, at den overflade, der skal males, er fri for støv, snavs og fedt.
- Afdæk evt. områder, som ikke skal males eller bejdeses. Vær opmærksom på, at blæst kan bevirke, at der sprøjtes maling eller bejdse over på uønskede områder. Brug altid afdækningsplast eller anden form for afdækning til beskyttelse af områder, der ikke skal males eller bejdeses.
- Fyld max 1 liter af den ønskede maling eller bejdse i snaplås-beholderen.

BEMÆRK: Efter hver 4. påfyldning af snaplås-beholderen skal man påføre en stribe smøremiddel på stemplet. Se **Rensning af sprøjte mht. opbevaring** for vejledning til demontering af sprøjten, så stemplet blottes.

- Vælg den korrekte sprøjtespids til det ønskede sprøjtemønster.
- Indsæt batteriet i sprøjten.
- Tryk på udløseren for at udsprøjte maling. Slip udløsekontakten for at stoppe udsprøjtning af maling.
- Øv dig ved at sprøjte på et stykke affaldsmateriale for at teste sprøjtemønsteret og for at prime pumpen inden start. Hvis du ikke kan frembringe et godt sprøjtemønster med en ensartet mængde udsprøjet maling eller bejdse, henvises til afsnittet *Opspænding eller Fejlfinding senere* i denne brugsanvisning.
- **BEMÆRK:** Pumpen skal primes efter hvert malingskift og inden første ibrugtagning efter opbevaring. Priming udføres ved at sprøjte maling på en testoverflade i mindst 20 sekunder.
- Sådan fremstilles en ensartet belægning over hele overfladen:
 - Bevæg armen med en konstant hastighed, og husk at bevæge hele armen - ikke kun håndledet.

Dansk

BETJENING

- Hold sprøjten i en ensartet afstand til det område, der skal sprøjtes; dvs. så der er 20 til 25 cm fra sprøjtespids til overfladen.
- Tryk udløseren ind for at sprøjte på det materiale, der skal males. Betjen sprøjten i lige horisontale eller vertikale bevægelser hen over den overflade, der skal males; slip derefter udløseren uden for materialet, så bevægelsen afsluttes.

BEMÆRK: For at opnå en ensartet sprøjte kvalitet, når der bruges tyndere maling, kan det være nødvendigt at holde udløseren inde mellem bevægelserne.

- Når arbejdet er færdigt, tager man batteriet ud, kommer evt. ubrugt maling eller bejdse tilbage i originalbeholderen og renser sprøjten omhyggeligt.

GIV AGT

Det er vigtigt, at sprøjten altid renses omhyggeligt efter brug, eller hver gang der skiftes farve. Hvis maling eller bejdse får lov at blive siddende i et værktøj, der ikke benyttes, risikerer man, at sprøjtes bevægelige dele blokeres.



ADVARSEL

Til rensning må der ikke benyttes brandbare væsker som fx lakfjerner, farvefjerner, penselrensere, sprit, lakfortynder, terpentin, acetone, benzin, petroleum, mv.



ADVARSEL

Der må ikke bruges sprøjtepistol til sprøjtning af brandbare materialer.



ADVARSEL

Vær opmærksom på evt. faremomenter i forbindelse med det udsprøjtede materiale, og studér mærkningerne på beholderen eller informationerne fra producenten af det udsprøjtede materiale inkl. krav til brug af personlige værnemidler.



ADVARSEL

Udsprøjt ikke materiale med ukendte faremomenter.

VEDLIGEHOLDELSE



ADVARSEL

I forbindelse med service må der kun bruges originale reservedele. Brug af alternative dele kan forårsage farlige situationer eller ødelægge produktet.



ADVARSEL

Brug altid øjenværn med sideskjolde. Gør man ikke det, risikerer man at få væsker i øjnene med evt. alvorlige personskader til følge.



ADVARSEL

Plastelementer må aldrig komme i berøring med bremsevæske, benzin, olie- eller petroleumsbaserede produkter, rustløsninge olie o.l. Disse kemiske produkter indeholder stoffer, som kan beskadige, mørne eller ødelægge plastmaterialet, så man risikerer at komme alvorligt til skade.

Misbrug og pres ikke værktøjet. Hvis værktøjet anvendes til uegnede formål, kan det blive beskadiget og arbejdsstykket ødelagt.



ADVARSEL

Forsøg ikke at ombygge værktøjet eller montere tilbehør, som ikke anbefales til denne maskine. Sådanne ombygninger eller ændringer betragtes som misbrug og kan være årsag til, at der opstår farlige situationer med deraf følgende alvorlige ulykker.

RENSNING AF SPRØJTEN MHP. OPBEVARING

Se Figur 8-9.

Når man er færdig med arbejdet og klar til at opbevare sprøjten, anbefales det, at man renser og smører sprøjten omhyggeligt.

- Fjern batteriet fra sprøjten.
 - Fjern malingbeholderen.
 - Hvis man ikke allerede har gjort det, kommer man evt. ubrugt maling eller bejdse tilbage i originalbeholderen.
 - Fyld malingbeholderen med lunkent vand (efter brug af vandbaserede produkter) eller malingfortynder (efter brug af oliebaseerede produkter).
 - Genmonter malingbeholderen.
 - Indsæt batteriet i sprøjten.
 - Sprøjt opløsningen på et stykke pap eller andet affaldsmateriale. Bliv ved med at sprøjte, til opløsningen er helt opbrugt.
 - Fjern batteriet fra sprøjten.
 - Fjern malingbeholderen.
 - Fjern sugerøret og filtret.
 - Fjern den monterede sprøjtespids ved at dreje den imod uret.
 - Fjern forstøverventilmodulet.
 - Fjern låsemøtrikken ved at dreje den imod uret.
 - Skub pumpehusmodulet/beholderlåget frem og af sprøjten.
 - Træk pistolen og fjederen ud af pumpehuset.
 - Med den medfølgende børste og opløsningen, som afhænger af den senest anvendte type maling eller bejdse, renses alle ovennævnte dele omhyggeligt.
- BEMÆRK:** Husk at skrubbe grundigt indvendigt i pumpehusets åbning, så der ikke sidder maling- eller bejdsemateriale tilbage.

Dansk

BETJENING

Genmontering:

- Påfør en stribe smøremiddel på stemplet.
- Skub fjederen tilbage på stemplet.
- Indsæt stempel- og fjedermodulet i den bageste del af pumpehuset.
- Sæt pumpehusmodulet/holderlåget tilbage i sprøjten.
- Sæt låsemøtrikken tilbage på motorblokken ved at presse den ind og samtidigt dreje den med uret.
- Indsæt forstøverventilmodulet i pumpehusets forreste åbning.
- Genmonter sprøjtespidsen, og drej den med uret, så den spændes til.
- Genindsæt sugerøret og filtret.
- Genmonter malingbeholderen.

- Nu er sprøjten klar til opbevaring.

UDSKIFTNING AF FORSTØVERVENTILMODUL

Forstøverventilen bevirker, at maling- eller bejdsematerialet hvirvles rundt, når det kommer ud af sprøjten. Efter 25 til 35 liters maling eller bejdse kan det ske, at forstøverventilen ikke længere producerer et godt sprøjtemønster og skal derfor udskiftes.

Udskiftning:

- Fjern batteriet fra sprøjten.
- Drej sprøjtespidsen imod uret, og tag den af.
- Fjern forstøverventilmodulet, og bortskaf det.
- Indsæt det nye forstøverventilmodul.
- Genmonter sprøjtespidsen, og drej den med uret, så den spændes til.

FEJLFINDING

PROBLEM	ÅRSAG	MULIG LØSNING
Motoren vil ikke starte.	Batteri er ikke opladet.	Oplad batteri.
Motor bliver overophedet.	Stempel har sat sig fast.	Rens sprøjten grundigt ifølge vejledningen for længere tids opbevaring i afsnittet <i>Vedligeholdelse</i> i denne brugsanvisning.
	Kontinuerligt sprøjtearbejde.	Slip udløseren i slutningen af hver armbævegelse, så motoren får tid til at køle af.
Motoren har en lav summelyd, men sprøjter ikke.	Stempel har sat sig fast.	Rens sprøjten grundigt ifølge vejledningen for længere tids opbevaring i afsnittet <i>Vedligeholdelse</i> i denne brugsanvisning.
Motor kører tilsyneladende korrekt, men sprøjter ikke.	Sugerør og filter er løse eller beskadigede.	Genmonter eller udskift sugerør og filter efter behov.
	Forstøverventil er tilstoppet eller udslidt.	Rens eller udskift forstøverventil.
	Det udsprøjtede materiale er for tykt.	Følg materialeproducentens vejledning, og fortynd materialet efter behov.
	Monteret sprøjtespids eller indsugningsfilter; stempel slidt.	Rens sprøjten grundigt, og udskift evt. stemplet, ifølge vejledningen for længere tids opbevaring i afsnittet <i>Vedligeholdelse</i> i denne brugsanvisning.
Udsprøjt materiale sprutter eller klumper.	Niveaueet i malingbeholderen er lavt.	Slidt sprøjtespids eller stempel.
	Det udsprøjtede materiale er for tykt.	xFølg materialeproducentens vejledning, og fortynd materialet efter behov.
	Sugerør er løst.	Genmonter sugerør korrekt.
	Forstøverventil er tilstoppet eller udslidt.	Rens eller udskift forstøverventil.
	Slidt sprøjtespids eller stempel.	Rens eller udskift sprøjtespids eller stempel.
Maling-/bejdsesprøjt for kraftigt.	Sprøjtespids er for langt fra den overflade, der skal sprøjtemales.	Mantenha o pulverizador mais perto da superfície que está a ser pulverizada.

FEJLFINDING

PROBLEM	ÅRSAG	MULIG LØSNING
Maling/bejdse løber eller synker på emneoverfladen.	Der bruges ikke korrekt malemetode.	Hold sprøjten tættere på den overflade, der skal sprøjtemales.
Maling/bejdse lækker bag ved sprøjtespidsen.	Sprøjtespids er løs.	Se Betjening af sprøjten tidligere i denne brugsanvisning.
	Forstøverventil er slidt eller ikke positioneret korrekt.	Spænd sprøjtespids til. Udskift eller repositionér forstøverventil efter behov.

MILJØBESKYTTELSE



Råmaterialerne skal genvindes og ikke bortkastes med almindeligt affald. Af hensyn til miljøet skal redskab, tilbehør og emballage sorteres.

SYMBOL



Sikkerhedsadvarsel

V

Volt (Spænding)

min⁻¹

Omdrejninger eller slag pr. minut
Jævnstrøm



CE overensstemmelse



Læs venligst vejledningen grundigt igennem før maskinen tages i brug.



Benyt høreværn



Benyt øjenværn



Genbrug uønsket



Elektriske affaldsprodukter bør ikke afskaffes sammen med husholdningsaffald. Genbrug venligst hvor faciliteterne tillader dette. Tjek med din lokale kommune eller forhandler for genbrugsråd.

Svenska

SPECIFIKA SÄKERHETSREGLER

- **Använd hörselskydd när du använder slagbormaskiner.** Oljud kan orsaka hörselskador.
- **Använd extrahandtaget som följer med verktyget.** Om du tappar kontrollen över verktyget kan det resultera i personsador.
- **Greppa verktyget i dess isolerade delar när du utför arbeten där maskinen kan komma i kontakt med dolda elkablar.** Vid kontakt med en strömförande kabel kan de exponerade delarna på verktyget bli strömförande och ge användaren en elektrisk stöt.

BESKRIVNING

1. 1 liters behållare med snabbblås
2. Rund spets
3. Spridningsspets
4. Förvaringskrok
5. Smörjmedelsflaska
6. Avtryckare
7. Rengöringsborste
8. Batteripack (inte inkluderat)
9. Extra sprayventil
10. Tryck in låsen för att ta bort batteripacket
11. Lås
12. Lås upp
13. Högsta fyllnadslinje
14. Vrid sprayspetsen 1/4 varv motsols för att lossa
15. Vrid justeringsarmen 1/4 varv för att ändra sprayriktning från horisontell till vertikal.
16. Horisontell sprayriktning
17. Vertikal sprayriktning
18. Korrekt sprayteknik
19. Felaktig sprayteknik
20. Sprayspets
21. Sprayventil
22. Låsmutter
23. Pumpchassi/behållarlock
24. Fjäder
25. Pistong
26. Färgpistolåp
27. Flexibelt sugrör och filter
28. Appliceringslinje för smörjmedel
29. Viskositetskopp
30. Mät kopp

SPECIFIKATIONER

Spänning	18 V \equiv
Flödes hastighet	20,5 liter/timme
Behållarstorlek	1 liter
Inmatning till laddare	230 V 60 Hz, endast AC

Färgområde per minut	4 m ²
Färgområde per liter	10 m ²
	3 x (1.8 m x 1.8 m) staketbrädor

MODELL	BATTERI PACK (inte inkluderat)	PASSANDE LADDARE (inte inkluderat)
P620	BPL-1820 BPL-1815	BCL-1800 BCS618 BCL1418
	BPP-1815 BPP-1815M BPP-1817 BPP-1817M	BCA-180 BCL-1800 BCS618 BCL1418 BC-1815S BC-1800

Färgpistolen kan användas på/med följande material:

- 1) Staket
- 2) Möbler
- 3) Trädgårdsmöbler
- 4) Bekämpningsmedel
- 5) Ytterväggar
- 6) Element
- 7) Garagedörrar
- 8) Räcken
- 9) Sommarhus
- 10) Stall
- 11) Uthus
- 12) Innerväggar

ANVÄNDNING

BATTERISKYDDSFUNKTIONER

Denna produkt kan använda RYOBI One+ 18V litiumjonbatteripack och RYOBI One+ 18V nickelkadmiumbatteripack.

RYOBI 18 V litiumjonbatterier är utrustade med en funktion som skyddar litiumjoncellerna och maximerar batterilivstiden. Under vissa användningssituationer kan dessa inbyggda funktioner få batteriet, och verktyget, att bete sig annorlunda än vid användning av nickelkadmiumbatterier.

I vissa fall kan batteriets elektronik signalera till batteriet att stänga av vilket får verktyget att stanna. Släpp upp avtryckaren och återgå till normal användning för att nollställa batteriet och verktyget.

NOTERA: För att undvika ytterligare avstängningar av batteriet ska verktyget inte pressas.

Om inte batteriet och verktyget nollställs genom att släppa upp avtryckaren så är batteripacket urladdat. Om det är urladdat kommer det att påbörja återuppladdning när det placeras i litiumjonbatteriladdaren.

ANVÄNDNING

SÄTTA I/TÅ BORT BATTERIPACK

Se figur 2.

! VARNING

Ta alltid bort batteripacket från ditt verktyg när du monterar delar, utför justeringar, rengör eller när du inte ska använda det. Genom att ta bort batteripacket minskar du risken för att oavsiktligt starta verktyget och orsaka skador.

Sätta dit batteriet:

- Placera batteripacket i verktyget. Rikta in den upphöjda delen av batteripacket mot spåret i batterifacket.
- Kontrollera att hakarna på varje sida på batteripacket knäpper fast och att batteripacket sitter ordentligt i verktyget innan du börjar använda det.

Ta bort batteriet:

- Tryck ned låsen på båda sidorna om batteripacket för att ta bort det från verktyget.

! VARNING

Risk för brand och explosion föreligger. Sprayområdet måste ha god ventilation och inga gnistor eller flammor får finnas.

ATT VÄLJA FÄRG

Det här ett väldigt allsidigt spraysystem som du kan använda med flera olika sprayvätskor, bland annat lack, träskyddsmedel, emalj samt olje- och vattenbaserade färger. Viskositeten hos dessa vätskor är lägre än 135 DIN SEC. Vissa material kan däremot inte sprays. Kontrollera tillverkarens rekommendationer innan du köper färg. Om ett material endast får färgbeläggas av pensel så kan det förmodligen inte sprayas.

DET HÄR VERKTYGET KAN INTE ANVÄNDAS TILLSAMMANS MED TEXTURFÄRGER. OM DU ANVÄNDER SÅDANA FÄRGER SLITER DU UT VERKTYGET I FÖRTID OCH GARANTIN UPPHÖR ATT GÄLLA.

LÄS INSTRUKTIONERNA NOGGRANT INNAN DU ANVÄNDER VERKTYGET FÖR ATT FÅ BÄSTA RESULTAT.

FÖRBERED ANVÄNDNING

Förarbetet på ytan och förtunningen av färgen är de två viktigaste delarna att fokusera på för att få ett bra resultat.

Förbered spraytan

Kontrollera att alla ytor är rena från damm, smuts, rost och fett. Slipa ned ytan något med sandpapper eller liknande om det är nödvändigt.

För att undvika oönskad färgning är det viktigt att du maskerar de ytor du inte vill spraya.

FÖRTUNNING ELLER SPÄDNING AV SPRAYMATERIALET

Det medföljer en viskositetskopp med spraysystemet.

Viskositet är en teknisk term som anger om en vätska är väldigt tunn- eller tjockflytande. Om vätskan är tunn är viskositeten låg och om vätskan är tjock är den hög.

Förtunning är mycket viktigt vid spraymålning. De flesta färger kommer förberedda för penselapplicering och kan behöva förtunnas (spädas) för att kunna sprayas.

Följ tillverkarens anvisningar för hur du förtunnar när färgen ska sprayas. Kontakta färgtillverkaren om du är tveksam. Viskositetskoppen som medföljer hjälper dig att avgöra om färgen har korrekt tjockhet.

Färg "tunnas ut" genom att lägga till den substans som färgen baseras på. Om färgen är vattenbaserad tillsätts vatten. Är den oljebaserad tillsätts kristallolja

PERFEKT VISKOSITET

Vattenbaserade färger och emulsioner	12 - 18 sekunder
Oljebaserade färger	12 - 18 sekunder
Träbets / Träskyddsmedel	Ingen spädning

Till den här färgpistolen kan du använda vätskor som tar mellan 12 och 18 sekunder att tömmas ur viskositetskoppen Doppa ned viskositetskoppen i färgen och fyll den. Ta tid hur lång tid det tar för viskositetskoppen att tömmas. Se figur 10.

Använd ovanstående tabell (eller tillverkarens anvisningar) som ett hjälpmedel för att avgöra om, och i så fall hur mycket, vätskan behöver förtunnas.

Börja att späda 10% om färgen kräver förtunning. Exempel:

Mängden sprayvätska (ml)	1000	2000	3000	4000
Färgförtunning (ml)	100	200	300	400

För att utföra förtunningen, fyll en enlitersbehållare med den färg du behöver.

Använd sedan viskositetskoppen som medföljer för att tillsätta 100 ml förtunnare. Rör om ordentligt, mät viskositeten och jämför med viskositetstabellen ovan. Upprepa ovanstående steg om färgen behöver förtunnas ännu mer.

ANVÄNDNING

NOTERA: Vissa färger täcks inte in av tabellen ovan. Kontakta vår hjälplinje för ytterligare information.

FYLL PÅ FÄRGPISTOLEN MED FÄRG/BETS

Se figur 3-4.



Ta bort och kasta eventuellt skinn som har bildats ovanpå färgen eller betsen. Blanda ordentligt i ursprungsbehållaren innan du börjar.

NOTERA: Äldre behållare med färg och bets kan behövas silas innan du börjar.

- Ta bort batteripacket från färgpistolen
- Ta bort färgbehållaren genom att vrida den medsols så att pilen på behållaren ligger i linje med "upplåst"-symbolen på locket.
- Fyll behållaren med färg eller bets enligt önskemål. Fyll inte upp över maxindikeringen på behållaren.
- Sätt tillbaka behållaren och vrid den motsols så att pilen på behållaren ligger i linje med "låst"-symbolen på locket.

VÄLJ KORREKT SPRAYSPETS

Se figur 5.

	Använd det runda munstycket för färger och betser som späts ut med thinner (lättilytande). Det här munstycket sprejar i ett runt mönster. Idealisk för målning av staket utomhus.
	Använd fläktsmunstycket för tjockare färgblandningar eller färger som inte späts ut. Det här munstycket sprejar i ett brett mönster vilket ger en perfekt och professionell finish. Den kan justeras från lodrät till vågrät position. Perfekt för målning av väggar inomhus.

Byta spets:

- Ta bort batteripacket från färgpistolen
- Ta bort den spets som sitter på genom att vrida den motsols.
- Sätt dit den spets du vill använda och vrid medsols för att fästa den ordentligt.

NOTERA: Spetsen ska dras ordentligt för hand. En spets som dras åt för löst eller för hårt kan få färgpistolen att läcka eller bli skadad.

Ändra sprayriktning på spridningsspetsen från horisontell till vertikal:

- Lossa spridningsspetsen något genom att vrida den motsols 1/4 varv.
- Vrid justeringsarmen 1/4 varv i den riktning som behövs för att växla riktning på sprayspetsen.
- Vrid spetsen, samtidigt som du håller fast justeringsarmen, medsols till den sitter ordentligt.

ANVÄNDA FÄRGPISTOLEN

Se figur 6-9.

- Lägg en sträng med smörjmedel på pistongen. För att komma åt pistongen, följ anvisningarna i **Rengöra målarpistolen innan förvaring** i *Underhållssektionen* i den här manualen.
- Se till att ytan som du ska måla är ren från damm, smuts och fett.
- Maskera eller täck över områden som du inte vill ha målade eller betsade. Tänk på att blåst kan få färg eller bets att hamna på oönskade områden. Använd alltid skyddstyg eller andra övertäckare för att skydda områden som inte ska målas eller betsas.
- Fyll in färgbehållaren med mer än 1 liter färg eller bets.
- **NOTERA:** Lägg på en sträng med smörjmedel på pistongen vid var 4:e påfyllnad av behållaren. Se **Rengör färgpistolen innan förvaring** för anvisningar kring hur du tar isär färgpistolen och kommer åt pistongen.
- Välj rätt sprayspets som passar till det spraymönster du vill ha.
- Placera batteripacket i målarpistolen.
- Tryck in avtryckaren för att spraya. Släpp avtryckaren för att sluta spraya.
- Öva dig att spraya på något som ska kastas. Då får du prova på de olika spraymönstren du kan använda och flöda pumpen innan du börjar. Se antingen delen om Spädning eller Felsökning i den här manualen om du inte kan få till ett bra spraymönster med en jämn mängd färg eller bets.

NOTERA: Pumpen måste flödas efter varje färgbyte och när den används första gången efter förvaring. Spraya på något som ska kastas i minst 20 sekunder för att flöda pumpen.

- Gör så här för att lägga på ett jämnt lager över hela ytan:
 - Rör din arm med konstant hastighet och var nogga med att röra hela armen, inte bara handleden.
 - Håll färgpistolen på samma avstånd från ytan. Avståndet bör vara mellan 20 och 25 cm från sprayspetsen till ytan.
 - Tryck in avtryckaren för att börja spraya ditt material. Rör färgpistolen i raka horisontella, eller vertikala, drag över ytan som ska sprayas och släpp upp avtryckaren för att avsluta draget.
- **NOTERA:** Om du använder tinnerfärger kan du behöva hålla avtryckaren intryckt även mellan dragen för att få en jämn spraykvalitet.
- När du är klar ska batteripacket tas bort, eventuell kvarvarande färg eller bets hållas tillbaka i sin ursprungsbehållare och målarpistolen ska rengöras grundligt.



FÖRSIKTIGHET

Det är viktigt att du rengör målarpistolen grundligt efter varje användning och när du byter färg. Om du låter färg eller bets sitta kvar i målarpistolen under en längre tid kan de rörliga delarna fastna.

ANVÄNDNING

! VARNING
Rengör inte målarpistolen med brännbara vätskor, såsom färgborttagare, penselrengörare, kristallolja, lacktinner, terpentin, aceton, bensin, fotogen, etc.

! VARNING
Använd inte färgpistolen för att spraya brännbara vätskor.

! VARNING
Var uppmärksam på faror som hör till vätskan du sprayar och läs varningssymbolerna på behållaren eller informationen från tillverkaren. Det gäller även kraven på personlig skyddsutrustning som kan behövas.

! VARNING
Spraya inte någon vätska för vilken du inte känner till farorna.

UNDERHÅLL

! VARNING
Vid service ska endast identiska reservdelar användas. Användning av andra delar kan orsaka fara eller produktskada.

! VARNING
Använd alltid skyddsglasögon med sidoglas. Om du inte gör det kan vätska komma in i dina ögon och orsaka allvarliga skador.

! VARNING
Se till att plastdelarna aldrig kommer i kontakt med bromsvätska, bensin, produkter med petroleumbas, penetrerande oljor, osv. Dessa kemiska produkter innehåller ämnen som kan skada, försvaga eller förstöra plasten, vilket kunde förorsaka allvarliga kroppsskador.

Begär inte för mycket av dina verktyg. En felaktig användning kan skada både verktyget och arbetsstycket.

! VARNING
Försök inte ändra verktyget eller montera tillbehör vars användning inte rekommenderas med den. Dylig ombyggnad eller dylika ändringar anses som felaktig användning och kan leda till farliga situationer som kan förorsaka allvarliga kroppsskador.

RENGÖR FÄRGPISTOLEN INNAN FÖRVARING

Se figur 8-9.

När du är klar med din färgpistol och är redo att lägga undan den för förvaring är det rekommenderat att du utför en grundlig rengöring och smörjning.

- Ta bort batteripacket från färgpistolen
 - Ta bort färgbehållaren.
 - Håll tillbaka eventuell kvarvarande färg eller betst till den ursprungliga behållaren om du inte redan har gjort det.
 - Fyll färgbehållaren med ljummet vatten (om du har använt vattenbaserade produkter) eller lacknafta (om du har använt oljebaserade produkter).
 - Sätt tillbaka färgbehållaren.
 - Placera batteripacket i målarpistolen.
 - Spraya lösningen på en bit kartong eller något annat material du ska kasta. Fortsätt att spraya tills hela lösningen är använd.
 - Ta bort batteripacket från färgpistolen
 - Ta bort färgbehållaren.
 - Ta bort sugröret och filtret.
 - Ta bort den spets som sitter på genom att vrida den motsols.
 - Ta bort sprayventilen.
 - Ta bort låsmuttern genom att vrida den motsols.
 - Skjut fram pumpkåpan/behållarlocket från färgpistolen.
 - Dra ut pistongen och fjädern från pumpkåpan.
 - Använd den rengöringsborste som medföljer och den lösning som är lämplig beroende på vilken färg- eller betstyp du har använt senast och rengör alla ovanstående delar noggrant.
- NOTERA:** Skrubba noga inne i pumpkåpan öppning så att inga färg- eller betsrester lämnas kvar.

Sätta ihop målarpistolen:

- Lägg en sträng med smörjmedel på pistongen.
- Skjut tillbaka fjädern på pistongen.
- Sätt in pistongen och fjädern på baksidan av pumpkåpan.
- Sätt tillbaka pumpkåpan/behållarlocket på färgpistolen.
- Sätt tillbaka låsmuttern på motorkåpan genom att trycka in samtidigt som du skruvar den medsols för att sätta fast den ordentligt.
- Sätt in sprayventilen i pumpkåpan främre öppning.
- Sätt tillbaka sprayspetsen och vrid den medsols för att sätta fast den.
- Sätt tillbaka sugröret och filtret.
- Sätt tillbaka färgbehållaren.
- Färgpistolen är nu redo för förvaring.

BYTA UT SPRAYVENTILEN

Sprayventilen får färgen eller betsen att spinna när den kommer ut ur färgpistolen. Efter 25 till 35 liter färg eller betst kan sprayventilen försämrats och inte längre ge ett bra spraymönster. Den behöver då bytas ut.

Svenska

UNDERHÅLL

Byta ut:

- Ta bort batteripacket från färgpistolen
- Vrid sprayspetsen motsols och ta bort den.

- Ta bort sprayventilen och kasta den.
- Sätt in en ny sprayventil.
- Sätt tillbaka sprayspetsen och vrid den medsols för att sätta fast den.

FELSÖKNING

PROBLEM	ORSAK	MÖJLIG ORSAK
Motorn startar inte.	Batteriet är urladdat.	Ladda batteri.
Motorn överhettas.	Pistongen har fastnat.	Rengör noggrant färgpistolen enligt anvisningarna för förvaring i <i>Underhållsdelen</i> i den här manualen.
	Kontinuerlig sprayning.	Släpp upp avtryckaren i slutet av varje drag så att motorn kan svalna.
Motorn surrar lågt men sprayar inte.	Pistongen har fastnat.	Rengör noggrant färgpistolen enligt anvisningarna för förvaring i <i>Underhållsdelen</i> i den här manualen.
Motorn verkar fungera som den ska men sprayar inte.	Sugröret och filtret sitter lösa eller är skadade.	Sätt fast eller byt ut sugröret och filtret enligt behov.
	Sprayventilen är igensatt eller utsliten.	Rengör eller byt ut sprayventilen.
	Vätskan som sprayas är för tjock.	Följ anvisningarna från tillverkaren av vätskan och förtunna den efter behov.
	Sprayspetsen eller insugsfiltret är igensatt; utsliten pistong.	Rengör noggrant färgpistolen, och byt ut pistongen om det behövs, enligt anvisningarna för förvaring i <i>Underhållsdelen</i> i den här manualen.
Sprayvätskan spottas ut eller klumpar ihop.	Vätskan i färgbehållaren håller på att ta slut.	Fyll på färgbehållaren.
	Vätskan som sprayas är för tjock.	Följ anvisningarna från tillverkaren av vätskan och förtunna den efter behov.
	Sugröret sitter löst.	Sätt fast sugröret ordentligt.
	Sprayventilen är igensatt eller utsliten.	Rengör eller byt ut sprayventilen.
	Sprayspetsen eller pistongen är utsliten.	Rengör eller byt ut sprayspetsen eller pistongen.
För mycket färg/bets sprayas utanför området.	Sprayspetsen är för långt ifrån ytan som ska sprayas.	Håll färgpistolen närmare ytan som ska sprayas.
Färg/bets rinner eller korvar sig på ytan.	Korrekt sprayningsteknik används inte.	Se Använda färgpistolen tidigare i den här manualen.
Färg/bets läcker bakom sprayspetsen.	Sprayspetsen är lös.	Dra åt sprayspetsen.
	Sprayventilen är utsliten eller felaktigt positionerad.	Byt ut eller positionera om sprayventilen enligt behov.

Svenska

MILJÖSKYDD



Råmaterialen bör återanvändas i stället för att kastas i hushållsavfallet. För att skona miljön ska verktyget, tillbehören och emballagen sorteras.

SYMBOL



Säkerhetsvarning

V Volt

min-1 Rotationer eller rörelser fram och tillbaka per minut

⎓ Likström



CE-konformitet



Läs instruktionerna ordentligt innan start av maskinen.



Bär hörselskydd.



Använd skyddsglasögon.



Återvinn oönskade



Gamla elektroniska produkter ska inte kastas med hushållssoporna. Återvinn där sådana faciliteter finns. Kontrollera med din lokala myndighet eller säljaren för att få återvinningstips.

Suomi

ERITYISET TURVALLISUUSÄÄNNÖT

- Käytä iskuporalla poratessasi kuulosuojaimia. Liian kova melu voi aiheuttaa kuulon menetyksen.
- Käytä laitteen mukana tullutta lisäkahvaa. Hallinnan menetys voi aiheuttaa vamman.
- Pitele sähkötyökäluu eristetystä tartuntapinnasta, kun teet työtä, jossa leikkuri voi koskettaa piilossa olevaa johtoa. Jos leikkuri koskettaa sähköistettyä johtoa, työkalun metalliosat voivat sähköistyä ja aiheuttaa käyttäjälle sähköiskun.

KUVAUUS

1. 1 litran pikalukitusääiliö
2. Pyöreä kärki
3. Viuhkakärki
4. Säilytyskoukku
5. Voiteluainepullo
6. Liipaisin
7. Puhdistusharja
8. Akku (ei kuulu pakettiin)
9. Varasumutinventtiilikokoonpano
10. Vapauta akku painamalla salpoja
11. Lukitus
12. Avaaminen
13. Täytön yläraja
14. Löysennä sumutuskärkeä kiertämällä sitä ¼ kierrosta vastapäivään
15. Muuta sumutussuunta vaakatasosta pystytasoon kiertämällä säätövipua ¼ kierrosta
16. Vaakasumutus
17. Pystysumutus
18. Oikea sumutustekniikka
19. Virheellinen sumutustekniikka
20. Sumutuskärki
21. Sumutinventtiilikokoonpano
22. Lukkomutteri
23. Pumpukotelon/säiliön kansi
24. Jousi
25. Mäntä
26. Sumutuskotelo
27. Joustava imuputki ja suodatin
28. Levitä viiva voiteluainetta
29. Viskositeettiastia
30. Mitta-astia

TEKNISET TIEDOT

Jännite	18 V ---
Virtausnopeus	20.5 litraa/tunti
Säiliön koko	1 litra
Laturin syöttö	230 V 60 Hz, vain vaihtovirta

Maalauspinna-ala minuutissa	4 m ²
Maalauspinna-ala litralla	10 m ²
	3 x (1,8 x 1,8 m) suojapaneelit

MALLI	AKKU (ei mukana)	YHTEENSOPIVA LATURI (ei mukana)
P620	BPL-1820 BPL-1815	BCL-1800 BCS618 BCL1418
	BPP-1815 BPP-1815M BPP-1817 BPP-1817M	BCA-180 BCL-1800 BCS618 BCL1418 BC-1815S BC-1800

Maalisumutinta voidaan käyttää seuraaviin materiaaleihin/käyttökohteisiin:

- 1) Aidat
- 2) Huonekalut
- 3) Puutarhakalusteet
- 4) Hyönteismyrkyt
- 5) Ulkoseinät
- 6) Lämpöpatterit
- 7) Autotallin ovet
- 8) Kaiteet
- 9) Kesämökit
- 10) Tallit
- 11) Ulkorakennukset
- 12) Sisäseinät

OPERATION

AKKUIEN SUOJAUSOMINAISUUDET

Tämä tuote toimii Ryobi One+ 18 V litium-ioniakkujen ja Ryobi One+ 18 V nikkeli-kadmium-akkujen kanssa. Ryobi 18 V litiumioniakut sisältävät ominaisuuksia, jotka suojaavat litiumionikenoja ja maksimoivat akun käyttöiän. Joissain käyttöolosuhteissa nämä integroidut ominaisuudet saavat akun ja siihen kytketyn laitteen käyttäytymään eri lailla kuin nikkeli-kadmiumakuilla. Akun sähkölaitteet voivat joissain tapauksissa sammuttaa akun, jolloin työkalu lakkaa toimimasta. Voit nollata akun ja työkalun vapauttamalla liipaisimen ja jatkamalla normaalikäyttöä.

HUOM. Vältä työkalun pakottamista, jotta akku ei sammuisi.

Jos liipaisimen vapauttaminen ei nollaa akkua ja työkalua, akku on tyhjä. Jos akku on tyhjä, se alkaa ladata heti kun se asetetaan litium-ionilaturiin.

OPERATION

AKUN ASENTAMINEN/IRROTTAMINEN

Katso kuvaa 2.

 **VAROITUS**

Irrota akku työkalusta aina kun kokoat osia, teet säätöjä, puhdistat sitä ja kun se ei ole käytössä. Akun irrottaminen estää laitetta käynnistymättä vahingossa, jolloin vältytään mahdollisilta vakavilta vammoilta.

Asentaminen:

- Aseta akku laitteeseen. Kohdista akun harjanne akkutilan uraan.
- Varmista, että akun sivuilla olevat salvat napsahtavat paikoilleen ja että akku istuu laitteessa tukevasti ennen käytön aloittamista.

Irrottaminen:

- Irrota akku laitteesta painamalla sen molemmilla puoleilla olevia salpoja.

 **VAROITUS**

Räjähdyksen ja tulipalon vaara. Sumutusalueen on oltava hyvin tuuletettu, eikä siellä saa olla kipinöitä eikä liekkejä.

MAALIN VALITSEMINEN

Tämä on hyvin monipuolinen sumutusjärjestelmä, jossa voidaan käyttää erilaisia sumutusaineita, mukaan lukien lakkoja, puunsuoja-aineita, emalia sekä öljy- ja vesipohjaisia maaleja. Näiden aineiden viskositeetin on oltava alle 135 DIN SEC. Joitain aineita ei kuitenkaan voida käyttää sumutuksessa, joten tarkista valmistajan suositukset ennen maalin ostamista. Jos materiaali on tarkoitettu ainoastaan pensselilevitykseen, sitä ei tavallisesti voi sumuttaa.

TÄTÄ LAITETTA EI VOI KÄYTTÄÄ KUVIOITUJEN MAALIEN KANSSA. SELLAISET AINEET AIHEUTTAVAT ENNENAIKAISTA KULUMISTA, MIKÄ VOI MITÄTÖIDÄ TAKUUN.

JOTTA SAISIT SUMUTUSJÄRJESTELMÄSTÄ KAIKEN IRTI, LUE OHJEET HUOLELLA ENNEN KÄYTTÖÄ.

KÄYTTÖVALMISTELU

Pinnan valmistelu ja maalin ohennus ovat kaksi tärkeintä tapaa saada sumutusjärjestelmällä parhaat tulokset.

Sumutuspinnan valmistelu

Varmista, että pinnoissa ei ole pölyä, likaa, ruostetta eikä rasvaa. Hio tarvittaessa hiekkapaperilla tai vastaavalla. Muista suojata alueet, joita ei halua sumuttaa.

SUMUTUSAINEN OHENNUS

Sumutusjärjestelmän mukana tulee viskositeettiastia.

Viskositeetti on tekninen termi, jolla ilmoitetaan, onko aine ohutta vai paksua. Jos se on ohutta, viskositeetin sanotaan olevan matala, kun taas paksun aineen kohdalla viskositeetin sanotaan olevan korkea.

Ohennus on sumutuksessa hyvin tärkeää. Useimmat maalit toimitetaan valmiina levitettäväksi pensselillä, ja ne voidaan joutua ohentamaan sumutukseen sopiviksi.

Noudata sekä valmistajan että sumuttimen ohennusohjeita. Jos et ole varma, miten toimia, ota yhteys maalin valmistajaan. Viskositeettiastia auttaa määrittämään maalin oikean paksuuden.

Maalia "ohennetaan" lisäämällä maalin perusainetta. Jos maali on vesipohjaista, siihen lisätään vettä. Öljypohjaiseen maaliin lisätään mineraalitärpättä.

IHANTEELLINEN VISKOSITEETTI

Vesipohjaiset maalit ja emulsiot	12–18 sekuntia
Öljypohjaiset maalit	12–18 sekuntia
Petsit/puunsuoja-aineet	Ei ohenneta

Tätä sumutinta voidaan käyttää sellaisten liuosten kanssa, jotka valuvat viskositeettiastian läpi 12–18 sekunnissa. Upota viskositeettiastia maaliin ja täytä se. Ota aika, kauanko viskositeettiastian tyhjenemiseen kuluu. *Katso kuvaa 10.*

Käytä viitteenä yllä olevaa taulukkoa (tai valmistajan ohjeita) ja määritä, onko ainetta ohennettava enemmän. Jos on, ohenna asianmukaisesti.

Jos maalia on ohennettava, aloita ohentamalla 10%. Esimerkiksi:

Suihkutusmateriaalin määrä (ml)	1000	2000	3000	4000
Ohennusaine (ml)	100	200	300	400

Täytä tällöin 1 litran astia kyseisellä maalilla.

Lisää sitten mukana tulleella viskositeettiastialla 100 ml asianmukaista ohenninta. Sekoita sisältö huolella ja mittaa viskositeetti viitaten yllä olevaan viskositeettitalukoon. Jos maalia on ohennettava lisää, toista yllä kuvattu vaihe.

HUOM. Jotkut maalit eivät ole yllä kuvatuissa rajoissa. Jos haluat lisätietoja, ota yhteyttä asiakaspalveluumme.

SUMUTTIMEN TÄYTTÖ MAALILLA/PETSILLÄ

Katso kuvia 3-4.

Heitä pois maalin tai petsin pinnalle muodostunut kalvo ja sekoita sitten aine huolella alkupeiräisessä astiassaan ennen aloittamista.

Suomi



OPERATION

HUOM. Jos maali tai petsi on vanhaa, se voidaan joutua siivöimään ennen käyttöä.

- Irrota akku sumuttimesta.
- Irrota pikalukitusastia kiertämällä sitä myötäpäivään siten, että astian nuoli osoittaa kannen avaussymbolia.
- Täytä säiliö haluamallasi maalilla tai petsillä. Älä täytä säiliön ylärajan ylitse.
- Kiinnitä säiliö sumuttimeen ja kierrä sitä vastapäivään siten, että säiliön nuoli osoittaa kannen lukitussymbolia.

ASIANMUKAISEN SUMUTUSKÄRJEN VALINTA

Katso kuvaa 5.

	Käytä pyöreää kärkeä tinnerillä ohennettujen maalien ja petsien kanssa. Tämä kärki tuottaa pyöreän kuvion. Se on ihanteellinen aitojen ruiskumaalaukseen ulkona.
	Käytä viuhkakärkeä paksumpien ja ohentamattomien maalien kanssa. Tämä kärki sumuttaa laajalti ja tuottaa hienon, ammatillaisen jäljen. Se voidaan säätää vaakatasosta pystytasoon. Ihanteellinen sisäseinien ruiskumaalaukseen.

Kärkien vaihtaminen:

- Irrota akku sumuttimesta.
- Irrota kärki laitteesta kiertämällä sitä vastapäivään.
- Asenna haluamasi kärki ja lukitse se tiukasti kiertämällä sitä myötäpäivään.

HUOM. Kärki tulee kiristää tiukasti käsin. Liian löysä tai ylikierä kärki voi saada sumuttimen vuotamaan tai vioittumaan.

Viuhkakärjen suunnan muuttaminen vaakatasosta pystytasoon:

- Löysennä viuhkakärkeä kiertämällä sitä vastapäivään ¼ kierrosta.
- Kierrä säätövipua ¼ kierros suuntaan, johon haluat muuttaa sumutuksen suuntaa.
- Pidä säätövipua paikoillaan ja kiristä sumuttimen kärki kiertämällä sitä myötäpäivään.

SUMUTTIMEN KÄYTTÖ

Katso kuvia 6-9.

- Levitä männälle viiva voiteluainetta Käsikirjan Huolto-luvun kohdassa **Sumuttimen puhdistaminen varastointia varten** kerrotaan, miten mäntään päästään käsiksi.
- Varmista, että maalattavassa pinnassa ei ole pölyä, likaa eikä rasvaa.
- Peitä alueet, joita ei ole tarkoitus maalata tai petsata. Pidä mielessä, että tuuli voi puhallata maalia tai petsiä ei-toivotuille alueille. Käytä aina pressuja tai peitä muutoin alueet, joita ei halua maalata tai petsata.
- Kaada pikalukitusastiaan enintään 1 litra haluamaasi

maalia tai petsiä.

HUOM. Kun olet täyttänyt pikalukitusastian 4 kertaa, lisää mäntään voiteluainetta. Käsikirjan Huolto-luvun kohdassa Sumuttimen puhdistaminen varastointia varten kerrotaan, miten sumutin puretaan siten, että mäntään päästään käsiksi.

- Valitse haluamaasi sumutuskuviota vastaava kärki.
- Asenna akku sumuttimeen.
- Aloita sumuttaminen painamalla liipaisinta. Lopeta sumuttaminen vapauttamalla liipaisin.
- Harjoittele sumuttamista hukkapolalla ja testaa sumutuskuvio ja esitäytä pumppu ennen aloittamista. Jos et onnistu saamaan aikaan hyvää, kultaaltaan tasaista sumutuskuviota, viittaa käsikirjan kohtaan Ohennus tai Viankorjaus.

HUOM. Pumppu on esitäytettävä maalin vaihtamisen jälkeen ja varastointia seuraavan ensi käytön alussa. Esitäytä suihkuttamalla maalia hukkopolalle vähintään 20 sekuntia.

- Maalin levittäminen tasaisesti koko pinnalle:
 - Liikuta kättä tasaista vauhtia; liikuta koko käsivartta, ei ainoastaan rannetta.
 - Pidä sumutin tasaisella etäisyydellä sumutettavasta alueesta – 22–25 cm sumuttimen kärjestä sumutettavaan pintaan.
 - Aloita maalattavan pinnan maalaus painamalla liipaisinta. Liikuta sumutinta suurin vaaka- tai pystysuuntaisiin vedoin yli maalattavan pinnan. Päätä kukin veto vapauttamalla liipaisin.
- **HUOM.** Jotta maalauslaatu olisi yhdenmukainen ohennetuilla maaleilla, liipaisinta on ehkä painettava jatkuvasti vetojen välissäkin.
- Kun olet valmis, irrota akku, palauta käyttämätön maali tai petsi alkuperäiseen astiaan ja puhdista sumutin huolella.



VAROITUS

On tärkeää puhdistaa sumutin huolella kunkin käytön tai maalinvaihdon jälkeen. Jos maali tai petsi jätetään laitteeseen pitemmäksi aikaa, liikkuvat osat takertuvat toisiinsa.



VAROITUS

Älä puhdista tulenaroilla nesteillä, kuten maalinpoistoaineilla, pensselin puhdistusaineilla, mineraalitärpätillä, lakan ohennusaineilla, tärpätillä, asetonilla, bensiinillä, kerosiinilla tms.



VAROITUS

Älä suihkuta tulenarkoja materiaaleja paineilmalla.



VAROITUS

Pidä mielessä sumutettavan aineen vaarat ja lue säiliön merkinnät ja valmistajan sumutettavasta aineesta antamat tiedot, mukaan lukien henkilökohtaisten suojavarusteiden tarve.

Suomi

OPERATION

**VAROITUS**

Älä sumuta ainetta, jonka vaaroja et tunne.

HUOLTO

**VAROITUS**

Huollossa tulee käyttää ainoastaan identtisiä varaosia. Muunlaisten osien käyttö voi aiheuttaa vaaran tai vioittaa laitetta.

**VAROITUS**

Käytä aina suojalaseja, joissa on sivusuojaimet. Muutoin silmiin voi ruiskuta nestettä ja aiheuttaa vakavia vammoja.

**VAROITUS**

Muoviosat eivät saa koskaan joutua kosketukseen jarrunesteeseen, bensiiniin, petroli johdannaisien, ruosteenirrotusöljyn jne. kanssa. Nämä kemialliset tuotteet sisältävät aineita, jotka voivat vaurioittaa, heikentää tai tuhota muovin minkä seurauksena voi aiheutua vakavia ruumiinvammoja.

Älä vaadi työkalulta liikaa. Kohtuuton käyttö voi vaurioittaa työkalua sekä työkalupaletta.

**VAROITUS**

Älä yritä tehdä muutoksia työkaluun tai liittää siihen lisävarusteita, joita ei ole suositeltu sen kanssa käytettäväksi. Tämäntyyppiset muutokset ovat kohtuutonta käyttöä ja ne voivat johtaa vaaratilanteisiin aiheuttaen vakavia ruumiinvammoja.

SUMUTTIMEN PUHDISTAMINEN VARASTOINTIA VARTEN

Katso kuvia 8-9.

Kun projekti on valmis ja olet valmis varastoimaan sumuttimen, suositellaan että se puhdistetaan ja voidellaan huolella.

- Irrota akku sumuttimesta.
- Irrota maalisäiliö.
- Palauta käyttämätön maali tai petsi alkuperäiseen astiaansa, ellei ole jo tehnyt niin.
- Täytä maalisäiliö haalealla vedellä (jos käytit vesipohjaista maalia) tai maalin ohennusaineella (jos käytit öljypohjaista maalia).
- Asenna maalisäiliö paikoilleen.
- Asenna akku sumuttimeen.

- Suihkuta liuosta pahvin tai muun hukkamateriaalin päälle. Jatka sumutusta, kunnes olet kuluttanut kaiken liuoksen.
- Irrota akku sumuttimesta.
- Irrota maalisäiliö.
- Irrota imuputki ja suodatin
- Irrota sumutuskärki laitteesta kiertämällä sitä vastapäivään.
- Irrota sumutinventtiilikokoonpano.
- Irrota lukkomutteri kiertämällä sitä vastapäivään.
- Työnnä pumppukotelon/säiliön kansi eteenpäin irti sumuttimesta.
- Vedä mäntä ja jousi irti pumpun kotelosta.
- Puhdista kaikki yllä kuvatut osat huolella mukana tulleella puhdistusharjalla ja käytettyä maalia tai petsiä vastaavalla puhdistusliuoksella.
- **HUOM.** Muista harjata huolella pumpun kotelon aukon sisäpuolelta siten, että sinne ei jää maalia tai pölyä.

Kokoaminen:

- Levitä männälle viiva voiteluainetta
- Työnnä jousi takaisin männän päälle.
- Aseta mäntä ja jousi pumppukotelon takaosaan.
- Asenna pumppukotelon/säiliön kaksi takaisin sumuttimeen.
- Asenna lukkomutteri moottorikoteloon työntämällä sitä sisäänpäin ja kiertämällä sitä samalla myötäpäivään.
- Asenna sumutinventtiilikokoonpano pumppukotelon etuaukkoon.
- Asenna sumutuskärki ja lukitse se kiertämällä sitä myötäpäivään.
- Asenna imuputki ja suodatin
- Asenna maalisäiliö paikoilleen.
- Sumutin on nyt valmis varastoitavaksi.

SUMUTINVENTTIILIKOKOONPANO ASENTAMINEN

Sumutinventtiili saa maalin tai petsin pyörimään, kun se lähtee sumuttimesta. 25–35 maali- tai petsiliträn jälkeen sumutinventtiili ei välttämättä enää tuota hyvää jälkeä, jolloin se on vaihdettava.

Vaihdaminen:

- Irrota akku sumuttimesta.
- Irrota sumutuskärki kiertämällä sitä vastapäivään.
- Irrota sumutinventtiilikokoonpano ja hävitä se.
- Asenna uusi sumutinventtiilikokoonpano.
- Asenna sumutuskärki ja lukitse se kiertämällä sitä myötäpäivään.

Suomi

VIANKORJAUS

ONGELMA	SYY	MAHDOLLINEN RATKAISU
Moottori ei käy.	Akku ei ole ladattu.	Lataa akku.
Moottori ylikuumentuu.	Mäntä on juuttunut.	Puhdista sumutin huolella käsikirjan <i>Huolto</i> -luvun varastointipuhdistusohjeiden mukaisesti.
	Jatkuva sumutuskäyttö.	Anna moottorin jäähtyä vapauttamalla liipaisin kunkin vedon päässä.
Moottori pitää matalaa huminaa mutta ei sumuta.	Mäntä on juuttunut.	Puhdista sumutin huolella käsikirjan <i>Huolto</i> -luvun varastointipuhdistusohjeiden mukaisesti.
Moottori tuntuu käyvän asianmukaisesti mutta ei sumuta.	Imuputki ja suodatin ovat löysällä tai vioittuneet.	Asenna tai vaihda imuputki ja suodatin tarpeen mukaan.
	Sumutusventtiili on tukossa tai kulunut.	Puhdista tai vaihda sumutusventtiili.
	Sumutettava aine on liian paksua.	Ohenna aine tarvittaessa valmistajan ohjeiden mukaisesti.
	Tukkeutunut sumutuskärki tai otosuodatin; kulunut mäntä.	Puhdista sumutin huolella ja vaihda tarvittaessa mäntä käsikirjan <i>Huolto</i> -luvun varastointipuhdistusohjeiden mukaisesti.
Maalia räiskyy tai se kokkaroituu.	Maalisäiliössä on liian vähän maalia.	Täytä maalisäiliö.
	Sumutettava aine on liian paksua.	Ohenna aine tarvittaessa valmistajan ohjeiden mukaisesti.
	Imuputki on löysällä.	Kiinnitä imuputki tukevasti.
	Sumutusventtiili on tukossa tai kulunut.	Puhdista tai vaihda sumutusventtiili.
Kulunut sumutuskärki tai mäntä.		Puhdista tai vaihda sumutuskärki tai mäntä.
Maalin/petsin ylisumutus on liiallista.	Sumutuskärki on liian kaukana sumutettavasta pinnasta.	Mantenha o pulverizador mais perto da superficie que está a ser pulverizada.
Maali/petsi juoksee tai poimuntuu työpinnalla.	Asianmukaista maalausmenetelmää ei noudateta.	Pidä sumutinta lähempänä sumutettavaa pintaa.
Maalia/petsiä vuotaa sumutuskärjen taakse.	Sumutuskärki on löysällä.	Viittaa käsikirjan kohtaan Sumuttimen käyttö .
	Sumutusventtiili on kulunut tai asennettu virheellisesti.	Kiristä sumutuskärki. Puhdista sumutusventtiili tai asenna se uudelleen, tarpeen mukaan.

YMPÄRISTÖNSUOJELU



Älä heitä raaka-aineita kotitalousjätteisiin, vaan vie ne kierrätykseen. Ympäristönsuojelun kannalta työkalu, lisävarusteet ja pakkausmateriaali on lajiteltava.

SYMBOLI



Turvavaroitus

V Voltit

min⁻¹



Kierrokset tai edestakaisliike per minuutti
Tasavirta



CE-vastaavuus



Lue ohjeet huolellisesti ennen laitteen käynnistämistä.



Käytä kuulosuojaimia

SYMBOLI



Käytä suojalaseja



Kierrättäminen ei-toivottua



Käytöstä poistettavia sähkölaitteita ei pidä hävittää talousjätteiden mukana. Ne on mahdollisuuksien mukaan pantava kiertoon. Kierrätysohjeita antavat kunnan viranomaiset ja vähittäiskauppiat.

130.com.ua

Norsk

SPESIELLE SIKKERHETSREGLER

- **Bruk hørselsvern ved slagboring.** Eksponering til støy kan føre til hørselsskader.
- **Bruk ekstrahåndtaket som følger med drillen.** Tap av kontroll kan føre til personskader.
- **Hold det elektriske verktøyet på de isolerte gripeflatene når du foretar arbeid der skjæreredskapen kan få kontakt med skjulte strømførende elektriske ledninger.** Skjæreredskap som får kontakt med strømførende elektriske ledninger kan føre til at metalldelene på verktøyet blir strømførende og at brukeren kan få støt.

BESKRIVELSE

- 1-liters hurtigkoblingsbeholder
- Rund dyse
- Viftedyse
- Lagringsskrok
- Smøreflaske
- AV/PÅ-bryter
- Rengjøringsbørste
- Batteripakke (ikke inkludert)
- Erstatnings forstøvningsventilsett
- Trykk inn spærrehakene for å frigjøre batteriet
- Lås
- Lås opp
- Maks.-linje for fylling
- Roter sprøytetuppen 1/4 omdreining mot venstre for å løse
- Roter justeringsarmen 1/4 omdreining for å endre retning på malingsstrålen fra horisontal til vertikal
- Horisontal sprøyteretning
- Vertikal sprøyteretning
- Korrekt sprøyteteknikk
- Feil sprøyteteknikk
- Sprøytetupp
- Forstøvningsventilsett
- Låsemutter
- Pumpehussett/beholderlokk
- Fjær
- Stempel
- Sprøytehus
- Flexibel sugeslange og filter
- Plassering av smøring
- Viskositetsbeger
- Målebeger

SPESIFIKASJONER

Spenning	18 V $\overline{\text{---}}$
Gjennomstrømning	20,5 liter pr. time
Beholderstørrelse	1 liter
Lading	230 V 60 Hz, kun AC
Dekket område pr. minutt	4 m ²

Dekket område pr. liter 10 m²
3 x (1,8 m x 1,8 m)
gjerdesprosser

MODELL	BATTERI PAKKE (ikke inkludert)	KOMPATIBEL LADER (ikke inkludert)
P620	BPL-1820 BPL-1815	BCL-1800 BCS618 BCL1418
	BPP-1815 BPP-1815M BPP-1817 BPP-1817M	BCA-180 BCL-1800 BCS618 BCL1418 BC-1815S BC-1800

Malersprøyten kan brukes på følgende materialer:

- 1) Gjerder
- 2) Møbler
- 3) Havemøbler
- 4) Skadedyrmidler
- 5) Utvendige vegger
- 6) Radiatorer
- 7) Garasjeporter
- 8) Rekkverk
- 9) Sommerhus
- 10) Staller
- 11) Uthus
- 12) Innvendige vegger

BRUK

BATTERIBESKYTTELSE

Dette produktet kan benytte RYOBI One+ 18 V litium-ion-battersparker og RYOBI One+ 18 V nikkel-cadmium batteripakker.

Ryobi 18 V litium-ion-batterier har egenskaper som beskytter lithium-ion-cellene og maksimerer batteriets levetid. Under visse driftsforhold kan de innebygde egenskapene føre til at batteriet og verktøyet det driver oppføre seg annerledes enn med nikkel-cadmium-batterier. For å nullstille batteriet og verktøyet løs ut AV/ PÅ-bryteren og klem den inn i igjen for å fortsett arbeidet.

NB: For å unngå ytterligere avstengning av batteriet, unngå å presse verktøyet. Hvis det å slippe AV/PÅ-bryteren ikke nullstiller batteriet og verktøyet, kan batteripakken være utladet. Hvis batteripakken er utladet vil den begynne å lade når den settes i lithium-ion-ladere.

INSTALLER / FJERN BATTERIPAKKE

Se Fig. 2.



ADVARSEL

Fjern alltid batteripakken fra verktøyet når du monterer deler, foretar justeringer, rengjør eller når verktøyet ikke er i bruk. Å fjerne batteripakken vil hindre utilsikket start av verktøyet og dermed mulig personskaade.

Norsk

BRUK

For å installere:

- Plasser batteripakken i sprøytepipstolen. Tilpass de hevede rillene i batteripakken med sporene i batteriporten.
- Påse at spærrehakene på hver side av batteripakken er i innlegg og at batteripakken er sikret i sprøytepipstolen før arbeidet påbegynnes.

For å fjerne:

- Trykk inn spærrehakene på hver side av batteripakken for å fjerne batteripakken fra verktøyet.



ADVARSEL

Risiko for brann eller eksplosjon. Området det sprøytes i må være godt ventilert og uten gnister og flammer.

VALG AV MALING

Dette er et meget fleksibelt sprøytesystem som kan brukes med flere forskjellige sprøytemidler, inklusive beis, trebevaringsmidler, emaljelakk og olje- og vannbaserte malinger. Viskositeten til disse midlene er mindre enn 135 DIN SEC. Imidlertid er det visse malingstyper som ikke kan sprøytes, så vennligst undersøk anbefalingene fra produsenten før du går til innkjøp av malingen. Hvis det for malingstypen kun henvises til påføring med kost, er det vanligvis slik at malingstypen ikke kan sprøytes.

DENNE ENHETEN KAN IKKE BRUKES TIL STRUKTURMALING. BRUK AV SLIK MALING VIL FØRE TIL EKSTRA SLITASJE, NOE SOM VIL FØRE TIL AT GARANTIANSVARET BORTFALLER. FOR Å OPPNÅ DET BESTE RESULTATET MED DITT SPRØYTESYSTEM ANBEFALER VI AT DU LESER NØYE GJENNOM INSTRUKSJONENE FØR VERKTØYET TAS I BRUK.

KLARGJØRING FOR BRUK

Klargjøring av overflaten og tynning av malingen er de to viktigste virkemidlene for å oppnå best mulig resultat med ditt sprøyteutstyr.

Klargjøring av overflaten

Påse at overflaten er fri for støv, urenheter, rust og fett. Om nødvendig bruk sandpapir eller lignende. Masking av området er viktig slik at du ikke sprøyter på områder som ikke skal bearbeides.

TYNNING AV SPRØYTEMATERIALER

Vårt sprøytesystem er utstyrt med et viskositetsbeger

Viskositet er et teknisk begrep som brukes for å si om et produkt er tynt eller tykt. Hvis væsken er tynn, sies det at viskositeten er lav, mens hvis væsken er tykk sies det at viskositeten er høy.

Tynning er meget viktig når det sprøytes. De fleste malinger leveres klar for påføring med kost, og kan trenge å tynnes

ut dersom den skal påføres med sprøytepipstol.

Følg produsentens anbefalinger hva gjelder tynning i forbindelse med sprøyting. Hvis du er i tvil anbefaler vi at du tar kontakt med produsenten av malingen. Viskositetsbegeret som medfølger vil hjelpe deg til å bestemme korrekt tykkelse på malingen.

Maling tynnes ved å tilføre den substansen som malingen er basert på. Hvis malingen er basert på vann er det vann som skal blandes inn. Hvis den er bygget på olje så skal den tynnes med white spirit.

IDÉELL VISKOSITET

Vannbaserte malinger og emulsjoner	12 – 18 sekunder
Oljebaserte malinger	12 – 18 sekunder
Trebeis / Trekonservering	Ingen uttynning

Denne sprøytepipstolen kan brukes med oppløsninger som tar mellom 12 - 18 sekunder å passere gjennom viskositetsbegeret. Dypp viskositetsbegeret i malingen og vil det opp. Mål tiden det tar før viskositetsbegeret er tomt. Se Fig. 10.

Ved å bruke ovenstående tabell (eller produsentens instruksjoner) som retningslinje, avgjør om materialet trenger ytterligere tynning, og foreta dernest tynningen.

Hvis malingen krever tynning, start med en 10 % tynning av malingen. For eksempel:

Mengde spraymateriale (ml)	1000	2000	3000	4000
Malingstynner (ml)	100	200	300	400

For å gjøre dette, fyll en beholder med 1 liter av malingen som skal brukes. Tilsett 100 ml tynner (vann eller White Spirit, avhengig av hva malingen består av). Rør grundig, fyll viskositetsbegeret. Ta tiden det tar før begeret er tomt og se på viskositetstabellen ovenfor. A Hvis malingen trenger ytterligere tynning, gjenta det som er beskrevet ovenfor.

NB: Noen malinger er utenfor de områdene som er ført opp ovenfor. Vennligst kontakt vår "helpline" for ytterligere informasjon.

FYLLING AV SPRØYTEPISTOL MED MALING/BEIS

Se Fig. 3 - 4.

Fjern og kast all snerk som har dannet seg på toppen av malingen eller beisen, dernest skal materialet blandes grundig i sin opprinnelige emballasje før du begynner.



BRUK

NB: Eldre maling eller beis kan behøve å filteres før bruk.

- Fjern batteripakken fra sprøytepipstolen.
- Fjern hurtigkoblingsbeholderen ved å vri den mot høyre slik at pilen på beholderen blir stående ved "unlock"-symbolet på lokket.
- Fyll beholderen med ønsket mengde maling eller beis. Ikke fyll over maks-merket på beholderen.
- Sett tilbake hurtigkoblingsbeholderen ved å vri den mot venstre slik at pilen på beholderen blir stående ved "lock"-symbolet på lokket.

VALG AV KORREKT SPRØYTEDYSE

Se Fig. 5.

	Bruk Rund Dyse for tyntflytende og uttynnet maling og beis. Denne dysen sprøyter i et rundt mønster, som er ideelt for utendørs maling av gjerder.
	Bruk Viftedysen for tykkere eller utblandet maling. Denne dysen sprøyter i et bredt mønster, og gir en fin og profesjonell overflate. Dysen kan justeres fra horisontalt til vertikalt mønster. Ideell for innendørs bruk.

Å skifte dyser:

- Fjern batteripakken fra sprøytepipstolen.
- Fjern den installerte dysen ved å dreie den mot venstre.
- Installer ønsket dyse, drei den mot høyre og stram til forsvarlig.

NB: Dysen skal strammes til forsvarlig for hånd. En dyse som er for løs eller for stram kan føre til lekkasje eller skade på utstyret.

Å endre retning på dysen fra horisontal til vertikal:

- Løsne viftedysen svakt ved å dreie den en kvart omdreining mot venstre.
- Roter justeringsarmen en kvart omdreining i ønsket retning for å endre retningen på dysen.
- Mens du holder justeringsarmen på plass dreier du dysen mot høyre og strammer forsvarlig til.

BRUK AV SPRØYTEPISTOLEN

Se Fig. 6 - 9.

- Plasser en stripe smøring på stemplet. For å få tilgang til stemplet, følg instruksjonene i **Rengjøring av Sprøytepipstolen for lagring** i Vedlikeholds-seksjonen i denne manualen.
- Påse at overflaten til det som skal males er ren, fri for støv og fett.
- Masker eller dekk flater som ikke skal males eller beises. Vær klar over at vind kan føre maling eller beis til områder som ikke skal males eller beises. Bruk alltid filler eller andre former for tildekning av områder som ikke skal males eller beises.

- Fyll aldri hurtigkoblingsbeholderen med mer enn 1 liter maling eller beis.

NB: Etter hver 4. fylling av beholderen må det legges på en stripe med smøring på stemplet. Se **Rengjøring av sprøytepipstolen for lagring** med instruksjoner for demontering av sprøytepipstolen for å få tilgang til stemplet.

- Velg passende sprøytedyse for ønsket sprøytemønster.
- Installer batteripakken i sprøytepipstolen.
- Trykk inn På/Av-bryteren på sprøytepipstolen. Slipp På/Av-bryteren for å stoppe sprøytingen.
- Praktiser sprøyting på et materiale (papp, treplate eller lignende) som ikke skal brukes for å teste sprøytemønsteret og prime pumpen før du begynner selve jobben. Hvis du ikke kan få et godt sprøytemønster med en jevn mengde maling eller beis, se enten seksjonen for tynning eller feilsøking lenger bak i denne manualen.

NB: Pumpen må primes etter hvert skifte av maling og ved første gangs bruk etter lagring. Sprøyt maling på en overflate det ikke er så farlig med i minst 20 sekunder for å prime pumpen.

- For å skape et jevnt lag maling over hele flaten:
 - Beveg armen i en jevn hastighet og påse at du beveger hele armen, ikke bare håndleddet.
 - Hold sprøyten i en jevn avstand fra stedet som skal sprøytes. Avstanden bør være mellom 20 og 25 centimeter fra tuppen av dysen til overflaten som sprøytes.
 - Trykk inn På/Av-bryteren for å begynne sprøytingen av materialet du ønsker å male. Bruk sprøytepipstolen i rette horisontale eller vertikale bevegelser over overflaten som skal males, slipp så bryteren for å avslutte sprøytingen for hvert "slag".
- **NB:** For konsistent sprøyte kvalitet når du bruker tynnere maling kan det være nødvendig å holde bryteren inntrykket mellom bevegelsene.
- Når du er ferdig, fjern batteripakken, hell eventuelt ubrukt maling eller beis tilbake på originalemballasjen, og rengjør sprøytepipstolen grundig.



ADVARSEL

Det er viktig å rengjøre sprøytepipstolen fullstendig etter hver bruk eller ved skifte av farge. Å la maling eller beis forbli i pipstolen over lengre tid når pipstolen ikke brukes kan føre til at bevegelige deler fester seg til hverandre.



ADVARSEL

Ikke rengjør med brennbare væsker som malingfjerner, kostrensere, mineralvæsker, laktynner, terpentin, aceton, bensin, parafin eller lignende.

Norsk

BRUK

ADVARSEL
Ikke bruk pistolen til å sprøyte brennbare væsker.

ADVARSEL
Vær oppmerksom på farer som kan knytte seg til materialet som skal sprøytes og les merkingen på beholderen eller informasjon fra produsenten av materialet som skal sprøytes, inklusive krav til personlig verneutstyr.

ADVARSEL
Ikke sprøyt materialer der eventuelle farer ikke er kjent.

VEDLIKEHOLD

ADVARSEL
For servicearbeider bruk kun originale reservedeler tilsvarende dem som skiftes. Bruk av andre deler kan skape fare eller føre til skade på produktet.

ADVARSEL
Bruk alltid beskyttelsesbriller med sidebeskyttelse.
Unnlatelse av å gjøre dette kan resultere i at ting treffer øynene dine og føre til mulig alvorlig skade.

ADVARSEL
Plastdeler må aldri komme i kontakt med bremsevæske, bensin, petroleumsholdige produkter, penetrerende oljer, osv. Slike kjemiske produkter inneholder stoffer som kan skade, svekke eller ødelegge plasten, noe som kan medføre alvorlige kroppsskader.

Ikke krev for mye av verktøyene dine. Hvis de misbrukes, kan det skade både verktøyet og arbeidsstykket.

ADVARSEL
Ikke forsøk å forandre dette verktøyet eller å tilføye tilbehør som det ikke er anbefalt å bruke sammen med dette verktøyet. Sådanne forandringer eller endringer er det samme som å misbruke verktøyet og kan skape farlige situasjoner som kan forårsake alvorlige kroppsskader.

RENGJØRING AV SPRØYTEPISTOLEN FOR LAGRING

Se Fig. 8 - 9.

Når du er ferdig med arbeidet og er klar til å lagre sprøytepipstolen anbefales det en grundig rengjøring og smøring.

- Fjern batteripakken fra sprøytepipstolen.
 - Fjern malingbeholderen.
 - Hvis du ikke allerede har gjort det, tøm eventuelt ubrukt maling tilbake på originalemballasjen.
 - Fyll beholderen med lunken vann (dersom du har brukt vannbasert maling) eller malingtynner (dersom du har brukt oljebasert maling).
 - Sett malingbeholderen tilbake på plass.
 - Installer batteripakken i sprøytepipstolen.
 - Sprøyt væsken i sprøytepipstolen på en papplate eller annet materiale som ikke skal brukes. Fortsett å sprøyte inntil all væske er brukt opp.
 - Fjern batteripakken fra sprøytepipstolen.
 - Fjern malingbeholderen.
 - Fjern sugeslange og filter.
 - Fjern den installerte dysen ved å dreie den mot venstre.
 - Fjern forstøvningsventilenheten.
 - Fjern låsmutteren ved å dreie den mot venstre.
 - Skyv pumpehusenheten/holderlokket fremover og vekk fra sprøytepipstolen
 - Trekk stemplet og fjæren av pumpehuset.
 - Bruk den medfølgende rensborsten og oppløsning som avgjøres av hva slags maling eller beis som har vært brukt, rengjør alle de nevnte delene grundig.
- NB:** Sørg for å skrubbe innviden av pumpehusåpningen slik at all maling/beis fjernes.

For å sette sammen:

- Plasser en stripe smøring på stemplet.
- Skyv fjæren tilbake på stemplet.
- Sett stemplet og fjær tilbake på innviden av pumpehuset.
- Skyv pumpehusenheten/holderlokket inn på sprøytepipstolen
- Sett tilbake låsemutteren på motorhuset ved å skyve den inn samtidig som den roteres mot høyre. Stram til mutteren.
- Sett inn forstøvningsventilenheten inn i pumpehusets frontåpning.
- Sett tilbake sprøytedyden og roter den mot høyre og stram til.
- Sett tilbake sugeslange og filter.
- Sett malingbeholderen tilbake på plass.
- Sprøytepipstolen er nå klar til å lagres.

UTSKIFTING AV FORSTØVNINGSVENTILENHETEN

Forstøvningsventilen sørger for å rotere malingen eller beisen idet den kommer ut av sprøytepipstolen. Etter 25 til 35 liter maling eller beis kan det være at forstøvningsventilen ikke lenger lager et godt sprøytemønster og må skiftes ut.

Norsk

VEDLIKEHOLD

For å erstatte:

- Fjern batteripakken fra sprøytepipstolen.
- Roter sprøytedysen mot venstre og ta av.

- Fjern forstøvningsventilenheten og kast den.
- Installer den nye forstøvningsventilenheten.
- Sett tilbake sprøytedysen og roter den mot høyre og stram til.

FEILSØKING

PROBLEM	ÅRSAK	MULIG LØSNING
Motoren går ikke.	Batteriet er ikke ladet.	Lad batteriet.
Motoren overopphetes.	Stemplet har låst seg.	Rengjør sprøytepipstolen i henhold til instruksen for langvarig lagring i <i>Vedlikeholds</i> -seksjonen i denne manualen.
	Kontinuerlig, langvarig sprøyting.	Slipp På/Av-bryteren ved slutten av hver bevegelse og gi motoren mulighet til å kjøle seg ned.
Motor har en lav dreymoment men pistolen sprøyter ikke.	Stemplet har låst seg.	Rengjør sprøytepipstolen i henhold til instruksen for langvarig lagring i <i>Vedlikeholds</i> -seksjonen i denne manualen.
Det virker som om motoren går normalt, men pistolen sprøyter ikke.	Sugeslange og filter har løsnet eller er skadet.	Sett tilbake eller skift sugeslange og filter dersom det er nødvendig.
	Forstøvningsventilen er tett eller utslitt.	Følg malingprodusentens anvisninger og tynn ut materialet som anbefalt.
	Materialet som sprøytes er for tykt.	Siga as instruções do fabricante do material e material diluente, conforme necessário.
	Tett sprøytedyse eller innsugfilter, slitt stempel.	Rengjør sprøytepipstolen i henhold til instruksen for langvarig lagring i <i>Vedlikeholds</i> -seksjonen i denne manualen.
Sprøytet maling spyttes ut eller kommer ut som klatter.	Nivået i malingbeholderen er lavt.	Etterfyll maling.
	Materialet som sprøytes er for tykt.	Følg malingprodusentens anvisninger og tynn ut materialet som anbefalt.
	Sugeslangen er løs.	Sett sugeslangen forsvarlig tilbake på plass.
	Forstøvningsventilen er tett eller utslitt.	Rengjør eller skift forstøvningsventilen.
	Slitt sprøytedyse eller stempel.	Rengjør eller skift sprøytedyse eller stempel.
Maling/beis oversprøytes.	Sprøytedysen er for langt vekke fra overflaten som skal sprøytes	Hold sprøytedysen nærmere overflaten som skal sprøytes.
Maling/beis siger på arbeidsoverflaten.	Korrekt sprøytemetode brukes ikke.	Se Bruk av sprøytepipstolen tidligere i denne manualen.
Maling/beis lekker ut bak sprøytedysen.	Sprøytedysen er løs.	Trekk til sprøytedysen.
	Forstøvningsventilen er slitt eller ikke monteret riktig.	Erstatt eller reinstaller forstøvningsventilen om nødvendig.

Norsk

MILJØVERN



Resirkuler råmaterialer istedenfor å kaste dem i søppelen. Verktøyet, tilbehørene og emballasjen bør sorteres for miljøvennlig resirkulering.

SYMBOL



Sikkerhetsalarm

V

Volt

min⁻¹

Omdreininger eller pendelbevegelse pr minutt

≡

Likestrøm



CE samsvar



Vennligst les instruksjonene nøye før du starter maskinen.



Bruk hørselsvern



Bruk øyebeskyttelse



Resirkulering uønsket



Avfall fra elektriske produkter skal ikke kastes sammen med husholdningsavfall. Vennligst resirkuler ved eksisterende avfallsbehandlingssted. Undersøk hos dine lokale myndigheter eller forhandler for råd om resirkulering.

ОСОБЫЕ ПРАВИЛА БЕЗОПАСНОСТИ

- При работе с ударными дрелями используйте средства защиты органов слуха. Шум может стать причиной потери слуха.
- При работе с инструментом используйте входящие в комплект поставки дополнительные рукоятки. Потеря управления может стать причиной травмы.
- При работе держите инструмент за рукоятки с электроизолирующим покрытием, так как сверло может наткнуться на скрытую электропроводку. В результате контакта сверла с проводом, находящимся под напряжением, металлические части инструмента также могут оказаться под напряжением, что приведет к поражению работающего электрическим током.

ОПИСАНИЕ

1. Быстроподсоединяемая 1-литровая емкость
2. Насадка конусного распыления
3. Насадка веерного распыления
4. Скоба для хранения
5. Емкость для смазки
6. Курковый выключатель
7. Ерш для очистки
8. Аккумуляторная батарея (в комплект поставки не входит)
9. Узел сменного клапана распыления
10. Нажмите защелки, чтобы снять аккумуляторную батарею
11. Закрыть
12. Открыть
13. Метка максимального наполнения
14. Чтобы снять распылительную насадку, поверните ее на 1/4 оборота против часовой стрелки
15. Чтобы изменить направление распыления краски с горизонтального на вертикальное, поверните рычажок регулировки на 1/4 оборота
16. Горизонтальное распыление
17. Вертикальное распыление
18. Правильный способ распыления
19. Неправильный способ распыления
20. Распылительная насадка
21. Узел клапана распыления
22. Контргайка
23. Узел корпуса нагнетателя/крышка емкости
24. Пружина
25. Поршень
26. Корпус распылителя
27. Гибкая всасывающая трубка с фильтром
28. Место нанесения смазки
29. Воронка для измерения вязкости
30. Мерный стакан

ТЕХНИЧЕСКИЕ ХАРАКТЕРИСТИКИ

Напряжение	18 В ---
Расход	20.5 л/ч
Объем емкости	1 литр
Питание зарядного устройства	переменный ток, 230 В, 60 Гц
Скорость окраски (кв. м в минуту)	4 м ²
Расход краски (окр. площадь на литр краски)	10 м ² 3 x (1,8 м на 1,8 м) заборные секции

МОДЕЛЬ	АККУМУЛЯТОРНАЯ БАТАРЕЯ (не входит в комплект поставки)	СОВМЕСТИМОЕ ЗАРЯДНОЕ УСТРОЙСТВО (не входит в комплект поставки)
P620	BPL-1820 BPL-1815	BCL-1800 BCS618 BCL1418
	BPP-1815 BPP-1815M BPP-1817 BPP-1817M	BCA-180 BCL-1800 BCS618 BCL1418 BC-1815S BC-1800

Данный краскораспылитель допускает следующие применения (объекты окраски):

- 1) заборы;
- 2) мебель;
- 3) садовые принадлежности;
- 4) допускается распыление ядохимикатов;
- 5) наружные стены;
- 6) радиаторы отопления;
- 7) гаражные ворота;
- 8) перила;
- 9) дачные домики;
- 10) хозяйственные постройки;
- 11) служебные постройки;
- 12) поверхности в помещениях.

ЭКСПЛУАТАЦИЯ

ФУНКЦИИ ЗАЩИТЫ БАТАРЕИ

В данном устройстве можно использовать литий-ионные аккумуляторные батареи RYOBI One+ напряжением 18 В и никель-кадмиевые аккумуляторные батареи RYOBI One+ напряжением 18 В.

Литий-ионные аккумуляторные батареи напряжением 18 В компании RYOBI оснащены функциями защиты литий-ионных аккумуляторных элементов, что увеличивает срок службы батареи. При определенных рабочих условиях эти встроенные функции могут привести к тому, что данная батарея и оснащенный ею инструмент будут при работе вести себя по другому, чем при оснащении устройства никель-кадмиевыми аккумуляторами.

ЭКСПЛУАТАЦИЯ

При некоторых видах работ электронная схема батареи может подать сигнал на отключение батареи и инструмент перестанет работать. Чтобы восстановить работу батареи и инструмента, отпустите курковый выключатель и возобновите нормальную работу.

ПРИМЕЧАНИЕ. Чтобы аккумуляторная батарея в дальнейшем не отключалась, снизьте нагрузку на инструмент.

Если при отпускании куркового выключателя работа батареи и инструмента не возобновляются, значит батарея разрядилась. Разряженная батарея начинает заряжаться при подключении к зарядному устройству для литий-ионных аккумуляторов.

УСТАНОВКА И СНЯТИЕ АККУМУЛЯТОРНОЙ БАТАРЕИ

См. рис. 2.

**ОСТОРОЖНО!**

Всегда снимайте аккумуляторную батарею с инструмента при сборке узлов, выполнении регулировок, очистке и простое инструмента. Снятие аккумуляторной батареи предотвращает случайный пуск, который может стать причиной телесных повреждений.

Установка

- Установите аккумуляторную батарею на инструмент. Совместите выступающую контактную колодку аккумуляторной батареи с гнездом на инструменте.
- Перед началом работы убедитесь, что защелки на каждой стороне аккумуляторной батареи защелкнулись на месте, а аккумуляторная батарея закреплена на инструменте.

Снятие

- Для снятия аккумуляторной батареи с инструмента нажмите на защелки на каждой стороне аккумуляторной батареи и снимите ее с инструмента.

**ОСТОРОЖНО!**

Существует опасность возгорания или взрыва. Зона распыления должна хорошо проветриваться и находиться на безопасном расстоянии от источников искрения или открытого огня.

ВЫБОР РАСПЫЛЯЕМОГО ВЕЩЕСТВА

Данный универсальный распылитель может использовать для распыления различные вещества, включая лаки, антисептики, эмали, а также масляные краски и краски на водной основе. Вязкость данных веществ обычно не более 135 единиц DIN SEC. Однако, некоторые вещества невозможно распылить, поэтому перед приобретением вещества для распыления ознакомьтесь с рекомендациями производителя. Обычно невозможно распылить вещество, которое предназначено для нанесения только кистью.

ДАННОЕ УСТРОЙСТВО НЕЛЬЗЯ ИСПОЛЬЗОВАТЬ С ТЕКСТУРИРОВАННЫМИ КРАСКАМИ. ИСПОЛЬЗОВАНИЕ ПОДОБНЫХ ВЕЩЕСТВ ПРИВЕДЕТ К ПРЕЖДЕВРЕМЕННОМУ ИЗНОСУ И ОТМЕНЕ ГАРАНТИИ.

ДЛЯ ПОЛУЧЕНИЯ НАИЛУЧШИХ РЕЗУЛЬТАТОВ ВНИМАТЕЛЬНО ОЗНАКОМЬТЕСЬ С ДАННЫМИ ИНСТРУКЦИЯМИ ПЕРЕД ИСПОЛЬЗОВАНИЕМ РАСПЫЛИТЕЛЯ.

ПОДГОТОВКА К РАБОТЕ

Подготовка поверхности и разбавление распыляемого вещества являются двумя самыми важными этапами, которые следует выполнять для получения наилучших результатов при использовании данного распылителя.

Подготовка поверхности для окраски

Очистите все поверхности от пыли, грязи, ржавчины и жира. При необходимости обработайте наждачной бумагой или чем-либо подобным.

Чтобы при распылении не затронуть определенные места, необходимо их закрыть.

РАЗБАВЛЕНИЕ И РАЗЖИЖЕНИЕ РАСПЫЛЯЕМОГО ВЕЩЕСТВА

Данный распылитель поставляется с воронкой для измерения вязкости.

Вязкость - это технический термин, определяющий густоту или разжиженность вещества. Если вещество жидкое, то говорится, что вязкость низкая, если оно густое - высокая.

Разбавление имеет большое значение при распылении. Большинство красящих веществ поставляются готовыми к нанесению их кистью и для распыления может потребоваться их разжижение с помощью разбавления.

Как разбавить вещество для использования его с распылителем, можно узнать в инструкциях производителя вещества. В случае сомнений обратитесь к производителю красящего вещества. Поставляемая в комплекте воронка для измерения вязкости поможет правильно определить консистенцию красящего вещества.

Красящее вещество разбавляется добавлением растворителя, на основе которого сделано данное красящее вещество. Краски на водной основе разбавляются водой. Масляные краски разбавляются уайт-спиритом.

ОПРЕДЕЛЕНИЕ НАИЛУЧШЕЙ ВЯЗКОСТИ

Краски на водной основе и водоземлюсионные краски	12...18 секунд
Масляные краски	12...18 секунд
Протравы для древесины и антисептики	Не разбавляются

ЭКСПЛУАТАЦИЯ

Данный распылитель можно использовать с растворами, которые за 12-18 секунд полностью проходят через воронку для измерения вязкости. Целиком наполните краской воронку для измерения вязкости. Засеките время, за которое вся краска выльется из воронки. См. Рис. 10.

Руководствуясь приведенной выше таблицей (или инструкциями производителя краски) определите необходимость дальнейшего разбавления. Если такая необходимость существует, разбавьте краску соответственно.

Если краска требует разбавления, начните с ее разбавления на 10%. Ниже приведены примеры.

Количество краски (мл)	1000	2000	3000	4000
Количество растворителя (мл)	100	200	300	400

Для разбавления наполните емкость одним литром нужной краски.

Затем, используя воронку для измерения вязкости, добавьте 100 мл нужного растворителя. Тщательно размешайте содержимое и измерьте вязкость, пользуясь приведенной выше таблицей. Если требуется дальнейшее разжижение краски, повторите описанную выше операцию.

ПРИМЕЧАНИЕ. Для некоторых красок сведения в данной таблице не приведены. Подробную информацию можно получить в нашей службе поддержки.

ЗАПОЛНЕНИЕ РАСПЫЛИТЕЛЯ КРАСКОЙ

См. рис. 3-4.



Если на поверхности краски образовалась какая-либо пленка, удалите ее. Тщательно перемешайте краску в заводской емкости перед использованием.

ПРИМЕЧАНИЕ. Если краска хранилась достаточно долго, то, возможно, ее придется процедить перед использованием.

- Снимите аккумуляторную батарею с распылителя.
- Снимите быстроподсоединяемую емкость, повернув ее по часовой стрелке так, чтобы стрелка на емкости совместилась со значком открытого замка на крышке.
- Наполните емкость краской до нужного объема. Не заливайте краску выше метки максимального наполнения.
- Установите на место быстроподсоединяемую емкость, повернув ее против часовой стрелки так, чтобы стрелка на контейнере совместилась со значком закрытого замка на крышке.

ВЫБОР ПОДХОДЯЩЕЙ РАСПЫЛИТЕЛЬНОЙ НАСАДКИ

См. рис. 5.

	Используйте конусный наконечник при использовании разбавленных красок. С такой насадкой краска наносится в виде круглого пятна. Идеально подходит для окраски изгородей.
	С густыми и неразбавленными красками используйте веерную насадку. С такой насадкой краска наносится широкой полосой, обеспечивая отличную профессиональную отделку. Положение полосы можно регулировать от горизонтального до вертикального. Идеально подходит для окраски стен в помещениях.

Смена насадок

- Снимите аккумуляторную батарею с распылителя.
- Снимите установленную насадку, повернув ее против часовой стрелки.
- Установите новую насадку и, повернув ее по часовой стрелке, надежно закрепите.

ПРИМЕЧАНИЕ. Насадку следует надежно натянуть от руки. Недостаточная затяжка насадки может привести к протечке, чрезмерная затяжка – к повреждению насадки.

Изменение положения распыления с горизонтального на вертикальное (при работе с веерной насадкой)

- Слегка ослабьте веерную насадку, повернув ее на 1/4 оборота против часовой стрелки.
- Поворните рычажок регулировки на 1/4 оборота в нужном для переключения положения распыления направлении.
- Удерживая рычажок регулировки, поверните веерную насадку по часовой стрелке до полной фиксации.

РАБОТА С РАСПЫЛИТЕЛЕМ

См. рис. 6-9.

- Нанесите полоску смазки на поршень. Чтобы получить доступ к поршню, следуйте инструкциям в разделе **Очистка распылителя для хранения** в главе **Техническое обслуживание** в данном руководстве.
 - Очистите окрашиваемую поверхность от пыли, грязи и жира.
 - Закройте все участки, которые не нужно прокрашивать. Помните, что ветер может сдуть краску на участки, которые не нужно прокрашивать. Всегда закрывайте участки, которые не нужно прокрашивать, тканью или другим материалом.
 - Налейте в быстроподсоединяемую емкость не более 1 литра краски.
- ПРИМЕЧАНИЕ.** После каждых 4 заправок быстроподсоединяемой емкости наносите полоску смазки на поршень. Инструкции по разборке распылителя для получения доступа к поршню см. в главе **Очистка распылителя для хранения**.
- Выберите соответствующую распыляющую насадку для нужного способа окрашивания.

ЭКСПЛУАТАЦИЯ

- Установите аккумуляторную батарею на распылитель.
- Нажмите курковый выключатель, чтобы приступить к распылению краски. Отпустите курковый выключатель, чтобы прекратить распыление краски.
- Поупражняйтесь в окраске на каком-либо ненужном куске материала, чтобы проверить, как работает распылитель и привести в готовность нагнетатель перед началом работы. Если не происходит равномерно распыление краски, обратитесь к разделу “Разбавление” или разделу “Поиск и устранение неисправностей” далее в данном руководстве.
- ПРИМЕЧАНИЕ.** Нагнетатель должен заправляться при первом использовании, после хранения и после каждой смены краски. Для начала распылите краску на небольшом участке поверхности в течение не менее 20 секунд.
- Получение ровного покрытия по всей поверхности
 - Двигайте рукой равномерно, причем производите движение от плеча, а не вращайте кистью.
 - Держите распылитель на постоянном расстоянии от окрашиваемой поверхности (20-25 см от насадки распылителя до окрашиваемой поверхности).
 - Нажмите курковый выключатель, чтобы начать нанесение краски на окрашиваемую поверхность. Водите струю распыления строго горизонтально или вертикально по окрашиваемой поверхности, отпускайте выключатель в конце каждого прохода.
- ПРИМЕЧАНИЕ.** Для равномерности нанесения слоя при использовании жидких красок, возможно, курковый выключатель не нужно будет отпускать между проходами.
- По окончании работы снимите аккумуляторную батарею, слейте неиспользованную краску в заводскую емкость и тщательно очистите распылитель.

**ВНИМАНИЕ!**

Очень важно тщательно очищать распылитель после каждого использования или при смене краски. Оставление краски в неиспользуемом инструменте на длительный срок может привести к заеданию движущихся деталей.

**ОСТОРОЖНО!**

Не используйте для очистки легковоспламеняющиеся жидкости – жидкости для снятия краски, пятновыводители, очистители для кистей, уайт-спирит, политуру, скипидар, ацетон, бензин, керосин и т.п.

**ОСТОРОЖНО!**

Не используйте распылитель для распыления легковоспламеняющихся веществ.

**ОСТОРОЖНО!**

Помните об опасности, которую представляют распыляемые вещества, обращайтесь внимание

на обозначения на емкости и информацию от производителя распыляемого вещества, включая требования по использованию средств личной защиты.

**ОСТОРОЖНО!**

Не распыляйте какое-либо вещество, если неизвестна степень его опасности.

ТЕХНИЧЕСКОЕ ОБСЛУЖИВАНИЕ**ОСТОРОЖНО!**

При проведении технического обслуживания используйте только взаимозаменяемые детали. Использование любых других запчастей может создать опасность или стать причиной выхода изделия из строя.

**ОСТОРОЖНО!**

Всегда надевайте защитные очки с боковыми щитками. Несоблюдение данного требования может привести к попаданию в глаза жидкости и стать причиной других серьезных травм.

**ОСТОРОЖНО!**

Пластмассовые детали нельзя чистить тормозной жидкостью, бензином, нефтепродуктами, едкими маслами и т.д. Эти химикаты содержат вещества, которые могут испортить, ослабить или разрушить пластмассу. Это ведет к тяжелым травмам.

Не будьте чрезмерно требовательными к инструменту. Форсирование инструмента может повредить его или заготовку.

**ОСТОРОЖНО!**

Не пытайтесь изменять инструмент или приспособлять к нему аксессуары, не рекомендованные изготовителем. Подобные модификации и преобразования представляют собой неправильное использование инструмента и могут создать опасные ситуации, влекущие за собой тяжелые телесные травмы.

ОЧИСТКА РАСПЫЛИТЕЛЯ ДЛЯ ХРАНЕНИЯ

См. рис. 8-9.

После окончания всех работ при подготовке распылителя для хранения рекомендуется его тщательно очистить и смазать.

- Снимите аккумуляторную батарею с распылителя.
- Снимите емкость для краски.
- Слейте неиспользованную краску в заводскую емкость, если вы этого еще не сделали.
- Наполните емкость для краски теплой водой (для веществ на водной основе) или растворителем (для масляных красок).
- Установите на место емкость для краски.

ТЕХНИЧЕСКОЕ ОБСЛУЖИВАНИЕ

- Установите аккумуляторную батарею на распылитель.
- Распылите раствор на кусок картона или другого ненужного материала. Продолжайте распыление, пока раствор не будет полностью израсходован.
- Снимите аккумуляторную батарею с распылителя.
- Снимите емкость для краски.
- Снимите всасывающую трубку и фильтр.
- Снимите установленную распыляющую насадку, повернув ее против часовой стрелки.
- Снимите узел клапана распыления.
- Выверните контргайку, вращая ее против часовой стрелки.
- Сдвинув вперед, снимите узел корпуса нагнетателя/крышки емкости с распылителя
- Извлеките из корпуса нагнетателя поршень и пружину.
- Используя прилагаемый ерш для очистки и раствор в соответствии с последним типом использованной краски, тщательно очистите все описанные выше детали.

ПРИМЕЧАНИЕ. Тщательно очистите всю внутреннюю поверхность отверстия корпуса нагнетателя от краски и загрязнений.

Повторная сборка

- Нанесите полоску смазки на поршень.
- Установите на поршень пружину.
- Вставьте собранный поршень и пружину в корпус

нагнетателя с обратной стороны.

- Установите узел корпуса нагнетателя/крышки емкости на распылитель.
- Закрепите контргайку на корпусе двигателя, вращая ее с нажимом против часовой стрелки.
- Вставьте узел клапана распыления в переднее отверстие корпуса нагнетателя.
- Установите на место распыляющую насадку и, повернув ее по часовой стрелке, надежно закрепите.
- Установите всасывающую трубку и фильтр.
- Установите на место емкость для краски.
- После этого распылитель готов к хранению.

ЗАМЕНА УЗЛА КЛАПАНА РАСПЫЛЕНИЯ

Клапан распыления предназначен для завихрения потока краски при выходе из распылителя. После прохождения через него 25...35 литров краски клапан распыления не в состоянии больше обеспечить необходимую процедуру распыления и нуждается в замене.

Процедура замены

- Снимите аккумуляторную батарею с распылителя.
- Поверните распыляющую насадку против часовой стрелки и снимите ее.
- Снимите узел клапана распыления и выбросите его.
- Установите новый узел клапана распыления.
- Установите на место распыляющую насадку и, повернув ее по часовой стрелке, надежно закрепите.

ПОИСК И УСТРАНЕНИЕ НЕИСПРАВНОСТЕЙ

НЕИСПРАВНОСТЬ	ПРИЧИНА	ВОЗМОЖНОЕ УСТРАНЕНИЕ
Двигатель не работает.	Аккумуляторная батарея не заряжена.	Зарядите батарею.
Двигатель перегревается.	Поршень заклинило.	Тщательно очистите распылитель в соответствии с инструкциями по очистке для долгосрочного хранения в разделе <i>Техническое обслуживание</i> в данном руководстве.
	Длительная работа распылителя.	Отпускайте курковый выключатель в конце каждого прохода окрашивания, чтобы дать двигателю остыть.
Двигатель тихо гудит, но распыления не происходит.	Поршень заклинило.	Тщательно очистите распылитель в соответствии с инструкциями по очистке для долгосрочного хранения в разделе <i>Техническое обслуживание</i> в данном руководстве.
Пожоже, что двигатель работает нормально, но распыления не происходит.	Всасывающая трубка или фильтр неплотно закреплены или повреждены.	При необходимости переустановите или замените всасывающую трубку или фильтр.
	Клапан распыления засорен или изношен.	Прочистите или замените клапан распыления.
	Слишком густое распыляемое вещество.	При необходимости произведите разжижение распыляемого вещества, следуя инструкциям производителя.
	Засорена распыляющая насадка или воздухозаборный фильтр, изношен поршень.	Тщательно очистите распылитель и, при необходимости, замените поршень в соответствии с инструкциями по очистке разделе <i>Техническое обслуживание</i> в данном руководстве.

ПОИСК И УСТРАНЕНИЕ НЕИСПРАВНОСТЕЙ

НЕИСПРАВНОСТЬ	ПРИЧИНА	ВОЗМОЖНОЕ УСТРАНЕНИЕ
Распыляемое вещество разбрызгивается или распыляется каплями.	Недостаточный объем вещества в емкости для краски.	Наполните емкость для краски.
	Слишком густое распыляемое вещество.	При необходимости произведите разжижение распыляемого вещества, следуя инструкциям производителя.
	Всасывающая трубка неплотно закреплена.	Надежно закрепите всасывающую трубку.
	Клапан распыления засорен или изношен.	Прочистите или замените клапан распыления.
Краска наносится на слишком большую поверхность.	Изношена распыляющая насадка или поршень.	Прочистите или замените распыляющую насадку или поршень.
	Распыляющая насадка расположена слишком далеко от окрашиваемой поверхности.	Держите распылитель ближе к окрашиваемой поверхности.
Краска стекает по окрашиваемой поверхности.	Используются неправильные приемы работы.	См. раздел Работа с распылителем ранее в данном руководстве.
Краска подтекает за распыляющей насадкой.	Распыляющая насадка слабо закреплена.	Затяните распыляющую насадку.
	Клапан распыления изношен или установлен неправильно.	При необходимости переустановите или замените клапан распыления.

ЗАЩИТА ОКРУЖАЮЩЕЙ СРЕДЫ



Не выбрасывайте сырье. Сдавайте его в переработку. Машина, аксессуары и упаковка должны быть отсортированы.



Применяйте средства защиты органов слуха



Применяйте средства защиты органов зрения



Утилизация нежелательна



Отработанная электротехническая продукция должна уничтожаться вместе с бытовыми отходами. Утилизируйте, если имеется специальное техническое оборудование. По вопросам утилизации проконсультируйтесь с местным органом власти или предприятием розничной торговли.

СИМВОЛ



Сигнал опасности

V

Вольт

min⁻¹

Оборотов или возвратно-поступательных движений в минуту

—

Постоянный ток



Соответствие требованиям CE



Перед использованием прибора внимательно ознакомьтесь с данной инструкцией.

Polski

SPECJALNE ZASADY BEZPIECZEŃSTWA

- Podczas wiercenia zakładać nauszniki. Nadmierny hałas może uszkodzić słuch.
- Używać rękowści pomocniczej dołączonej do wiertarki. Utrata panowania nad wiertarką grozi zranieniem.
- **Urządzenie elektryczne należy trzymać za izolowany uchwyt, gdy zachodzi ryzyko przewiercenia przewodu pod napięciem.** Kontakt z przewodem pod napięciem może spowodować przepływ prądu przez metalowe elementy urządzenia i porażenie operatora.

OPIS

1. Zbiornik mocowany na szybkoszłączkę, pojemność 1 litr
2. Końcówka okrągła
3. Końcówka wachlarzowa
4. Uchwyt do przechowywania
5. Pojemnik ze smarem
6. Przycisk uruchamiający
7. Szczotka do czyszczenia
8. Akumulator (nie dołączony)
9. Wymienny zespół zaworu atomizera
10. Nacisnąć zatrzaski, aby zwolnić akumulator
11. Blokowanie
12. Odblokowanie
13. Maksymalny poziom napełnienia
14. Przekręcić końcówkę natryskową o 1/4 obrotu w lewo, aby ją poluzować
15. Przetawić dźwignię końcówki natryskowej o 1/4 obrotu, aby zmienić kierunek natrysku z poziomego na pionowy
16. Poziomy kierunek natrysku
17. Pionowy kierunek natrysku
18. Prawidłowy sposób natrysku
19. Nieprawidłowy sposób natrysku
20. Końcówka natryskowa
21. Zespół zaworu atomizera
22. Nakrętka blokująca
23. Zespół korpusu pompy/pokrywy zbiornika
24. Sprężyna
25. Tłok
26. Korpus pistoletu
27. Giętka rurka ssąca z filtrem
28. Nałożyć smar wzdłuż górnej krawędzi
29. Miarka lepkości
30. Miarka objętości

SPECYFIKACJA TECHNICZNA

Napięcie	18 V ==
Wydatek farby	20,5 litrów/godzinę
Pojemność zbiornika	1 litr
Napięcie wejściowe ładowarki przezienny	230 V 60 Hz, prąd

Wydajność na minutę	4 m ²
Wydajność na litr	10 m ²
	3 x (1,8 m na 1,8 m) panele ogrodzenia

MODEL	AKUMULATOR (nie dołączony)	ODPOWIEDNIA ŁADOWARKA (nie dołączona)
P620	BPL-1820 BPL-1815	BCL-1800 BCS618 BCL1418
	BPP-1815 BPP-1815M BPP-1817 BPP-1817M	BCA-180 BCL-1800 BCS618 BCL1418 BC-1815S BC-1800

Pistolet natryskowy jest przeznaczony do następujących zastosowań:

- 1) Malowanie ogrodzeń
- 2) Malowanie mebli
- 3) Malowanie mebli ogrodowych
- 4) Pestycydy
- 5) Malowanie ścian zewnętrznych
- 6) Malowanie grzejników
- 7) Malowanie drzwi garażowych
- 8) Malowanie poręczy/balustrad
- 9) Malowanie domków letnich
- 10) Malowanie stajni
- 11) Malowanie budynków gospodarczych
- 12) Malowanie ścian wewnętrznych

OBSŁUGA

FUNKCJE ZABEZPIECZENIA AKUMULATORA

Urządzenie jest przystosowane do współpracy z akumulatorami Ryobi One+ 18 V Li-Ion i akumulatorami Ryobi One+ 18 V Ni-Cd.

Akumulatory RYOBI 18 V Li-Ion wyposażone są w funkcje zabezpieczające ogniwa Li-Ion i pozwalające wydłużyć ich żywotność. W określonych warunkach roboczych, te wbudowane funkcje mogą powodować, że urządzenie zasilane takim akumulatorem zachowywać się będzie odmiennie niż w przypadku zasilania akumulatorem Ni-Cd.

W przypadku niektórych zastosowań, układ elektroniczny akumulatora może odłączyć zasilanie, powodując zatrzymanie pracy urządzenia. Aby zresetować baterię i ponownie uruchomić urządzenie w normalnym trybie pracy, należy zwolnić przycisk uruchamiający.

UWAGA: Aby zapobiec kolejnemu wyłączeniu akumulatora, należy unikać forsowania urządzenia.

OBSŁUGA

Jeśli zwolnienie przycisku uruchamiającego nie resetuje akumulatora i urządzenia, oznacza to, że akumulator jest rozładowany. Rozładowany akumulator rozpocznie ładowanie po umieszczeniu go w ładowarce Li-Ion.

ZAKŁADANIE/WYJMOWANIE AKUMULATORA

Zobacz rysunek 2.

**OSTRZEŻENIE**

Przed przystąpieniem do montażu podzespołów, regulacji, czyszczenia lub w przypadku przerwy w użytkowaniu urządzenia należy odłączyć akumulator. Odłączenie akumulatora zapobiegnie przypadkowemu uruchomieniu urządzenia, co groziłoby poważnym zranieniem.

Zakładanie akumulatora:

- Umieścić akumulator w elektronarzędziu. Upewnić się, że wypust na akumulatorze jest wyrównany z rowkiem gniazda na akumulator.
- Przed rozpoczęciem pracy upewnić się, że zatrzaski po obu stronach akumulatora trafiły na swoje miejsce w elektronarzędziu i akumulator jest dobrze zamocowany.

Wymowanie akumulatora:

- Naciśnąć zatrzaski po obydwu stronach akumulatora, aby go zwolnić i wyjąć z elektronarzędzia.

**OSTRZEŻENIE**

Ryzyko pożaru lub eksplozji. Miejsce, w którym używany jest pistolet musi być dobrze wentylowane i wolne od iskier lub otwartego płomienia.

DOBÓR FARB

Pistolet jest wszechstronnym urządzeniem, umożliwiającym stosowanie rozmaitych rodzajów cieczy do natryskiwania: lakierów, środków do konserwacji drewna, farb emaliowych oraz farb olejnych i wodnych. Lepkość tych cieczy jest niższa niż 135 DIN SEC. Niektóre substancje nie są przeznaczone do natryskiwania, dlatego należy zawsze sprawdzać informacje producenta na opakowaniu farby przed jej zakupem. Jeśli na opakowaniu brak informacji o możliwości malowania natryskowego, z reguły taka farba nadawać się będzie wyłącznie do malowania pędzlem.

URZĄDZENIE NIE JEST PRZYSTOSOWANE DO NAKŁADANIA WARSTW Z FAKTURĄ. ZASTOSOWANIE FARB FAKTURUJĄCYCH SPOWODUJE PRZEDWCZESNE ZUŻYCIĘ URZĄDZENIA I UTRATĘ GWARANCJI.

ABY UZYSKAĆ NAJLEPSZE EFEKTY STOSOWANIA PISTOLETU NATRYSKOWEGO, PRZED ROZPOCZĘCIEM JEGO UŻYTKOWANIA NALEŻY ZAPOZNAĆ SIĘ Z INSTRUKCJĄ OBSŁUGI.

PRZYGOTOWANIE DO PRACY

Dwie czynności przygotowawcze mają decydujący wpływ na efekty pracy: przygotowanie powierzchni i rozcieńczenie farby.

Przygotowanie powierzchni do malowania natryskowego

Upewnić się, że wszystkie powierzchnie są wolne od kurzu, brudu, rdzy i smaru. W razie potrzeby przeszlifować powierzchnię papierem ściernym lub oczyścić w inny sposób. Należy odpowiednio zabezpieczyć obszary, które nie mają być zamalowane.

ROZCIEŃCZANIE FARB

Pistolet natryskowy jest wyposażony w miarkę lepkości.

Lepkość jest właściwością cieczy i plastycznych ciał stałych charakteryzującą ich opór przeciwko płynięciu. Potocznie mówi się, że ciecz jest "rzadka" lub "gęsta". "Rzadka" ciecz będzie miała raczej niższą lepkość niż ciecz "gęsta".

Rozcieńczanie ma bardzo duże znaczenie podczas malowania natryskowego. Większość farb jest dostarczana w stanie gotowym do malowania pędzlem i może wymagać rozcieńczenia do malowania natryskowego.

Należy stosować się do wskazówek producentów farb, uwzględniając też zalecenia zawarte w tej instrukcji. W razie wątpliwości prosimy o kontakt z producentem farby. Miarka lepkości dołączona do pistoletu pozwala sprawdzić lepkość farby.

Farbę rozcieńcza się dodając substancji, która stanowi składnik bazowy danej farby. W przypadku farb wodnych dodaje się wody. W przypadku farb olejnych dodaje się benzynę lakową.

IDEALNA LEPKOŚĆ

Farby wodne i emulsje	12 – 18 sekund
Farby olejne	12 – 18 sekund
Bejce/środki do konserwacji drewna	Bez rozcieńczania

Niniejszy pistolet natryskowy można używać do malowania farbami, dla których czas przepływu przez miarkę lepkości wynosi od 12 do 18 sekund. Napełnić miarkę lepkości farbą zanurzając miarkę w pojemniku z farbą. Zmierzyć czas, jaki upłynie do całkowitego opróżnienia miarki. Zobacz rysunek 10.

Na podstawie powyższej tabeli (lub instrukcji producenta) określić, czy materiał wymaga rozcieńczenia i rozcieńczyć go odpowiednio.

OBSŁUGA

Jeśli farba wymaga rozcieńczenia, należy rozpocząć od rozcieńczenia 10%. Na przykład:

Ilość farby (ml)	1000	2000	3000	4000
Rozcieńczalnik (ml)	100	200	300	400

W tym celu należy napełnić pojemnik 1 litrowy żądaną farbą. Za pomocą dostarczanej miarki lepkości dodać 100 ml odpowiedniego rozcieńczalnika. Dobrze wymieszać zawartość, zmierzyć lepkość za pomocą powyższego diagramu lepkości. Jeśli farba wymaga dalszego rozcieńczenia, powtórzyć powyższy krok.

UWAGA: Niektóre farby nie będą się mieścić w podanych powyżej granicach. Prosimy o kontakt z naszym działem pomocy w celu uzyskania dokładniejszych informacji.

NAPEŁNIANIE PISTOLETU NATRYSKOWEGO FARBĄ/BEJCĄ
Zobacz rysunek 3-4.



Zdjąć i wyrzucić ewentualny kożuch powstały na powierzchni farby lub bejcy, następnie dokładnie wymieszać materiał w jego oryginalnym pojemniku.

UWAGA: W przypadku starszych pojemników może być konieczne przepuszczenie farby przez sito.

- Odłączyć akumulator od pistoletu natraskowego.
- Odłączyć zbiornik przekracając go w prawo tak, aby strzałka na zbiorniku wyrównana była z symbolem odblokowania na pokrywie.
- Napełnić zbiornik farbą lub bejcą w żądanej ilości. Nie przekraczać poziomu maksymalnego oznaczonego znacznikiem na zbiorniku.
- Założyć zbiornik przekracając go w lewo tak, aby strzałka na zbiorniku wyrównana była z symbolem zablokowania na pokrywie.

WYBÓR PRAWIDŁOWEJ KOŃCÓWKI NATRYSKOWEJ

Zobacz rysunek 5.

	Końcówki okrągłej używać do rzadkiej, rozcieńczonej farby lub bejcy. Końcówka ta natryskuje farbę w postaci okrągłej plamy. Dobrze nadaje się do malowania natraskowego płotów i ogrodzeń.
	Końcówki wachlarzowej używać do gęstszych lub nierozcieńczonych farb. Końcówka ta natryskuje farbę na większej powierzchni, pozwalając uzyskać bardziej profesjonalne wykończenie. Końcówka może pracować w położeniu pionowym lub poziomym. Dobrze nadaje się do malowania natraskowego ścian wewnętrznych.

Sposób wymiany końcówek:

- Odłączyć akumulator od pistoletu natraskowego.
- Zdjąć założoną końcówkę natraskową przekracając ją w lewo.

- Założyć żądaną końcówkę natraskową i dokręcić ją do oporu w prawo.

UWAGA: Końcówkę należy dokręcać do oporu, ręcznie. Zbyt luźne lub zbyt mocne dokręcenie końcówki może spowodować wyciek farby lub uszkodzenie końcówki.

Sposób zmiany orientacji końcówki wachlarzowej z poziomej na pionową:

- Lekko poluzować końcówkę wachlarzową obracając ją o 1/4 obrotu w lewo.
- Przetawić dźwignię końcówki natraskowej o 1/4 obrotu w żądanym kierunku, aby zmienić kierunek natrasku.
- Przytrzymując dźwignię regulacji w ustalonym położeniu, przekręcić końcówkę wachlarzową w prawo aż do oporu.

OBSŁUGA PISTOLETU NATRYSKOWEGO

Zobacz rysunek 6-9.

- Nalożyć smar wzduż tłoka. Aby uzyskać dostęp do tłoka, wykonać instrukcje opisane w części **Czyszczenie pistoletu w celu jego przechowania** w sekcji **Konserwacja** w dalszej części tego podręcznika.
 - Upewnić się, że wszystkie powierzchnie przeznaczone do malowania są wolne od kurzu, brudu, rdzy i smaru.
 - Odpowiednio zabezpieczyć miejsca, które nie mają być malowane. Uważać na wiatr, który mógłby skierować farbę w niepożądane miejsca. Należy pamiętać, aby za pomocą odpowiednich środków zabezpieczyć miejsca, które nie mają być malowane.
 - Napełnić zbiornik farbą lub bejcą w żądanej ilości, nie większej niż 1 litr.
- UWAGA:** Co każde 4 napełnienia zbiornika nalożyć smar wzduż tłoka. Sposób demontażu pistoletu w celu uzyskania dostępu do tłoka opisano w części **Czyszczenie pistoletu w celu jego przechowania**.
- Dobrać końcówkę natraskową odpowiednią do danego zastosowania.
 - Założyć akumulator do pistoletu natraskowego.
 - Pociągnąć za przycisk uruchamiający, aby rozpocząć natryskiwanie farby. Zwolnić przycisk uruchamiający, aby zatrzymać natryskiwanie farby.
 - Przed rozpoczęciem pracy przećwiczyć natrysk na niepotrzebnym elemencie, aby sprawdzić sposób pokrywania farby i napełnić pompę. W przypadku trudności z utrzymaniem dobrych efektów malowania i uzyskania warstwy farby o jednolitej grubości, zobacz sekcję **Rozcieńczenie lub Rozwiązywanie problemów** w dalszej części tej instrukcji.

UWAGA: Pompę należy napełniać po każdej zmianie farby i przed pierwszym użyciem po okresie przechowywania. Aby napełnić pompę, należy natryskiwać farbę na niepotrzebny element przez przynajmniej 20 sekund.

- Aby otrzymać równomierną warstwę farby na całej powierzchni:
 - Poruszać ręką z pistoletem równomiernie i pamiętać, aby poruszać całą ręką, nie tylko nadgarstkiem.
 - Trzymać pistolet natraskowy w równomiernej odległości od malowanej powierzchni, około 20 do 25 cm od końcówki natraskowej do malowanej powierzchni.

OBSŁUGA

- Nacisnąć przycisk uruchamiający, aby rozpocząć natrysk. Podczas malowania powierzchni, pistolet przesuwac ruchami pionowymi lub poziomymi, zwalniając przycisk uruchamiający na zakończenie ruchu.

UWAGA: W celu zachowania jednorodnej jakości powłoki podczas stosowania rzadszych farb może być niezbędne trzymanie wciśniętego przycisku uruchamiającego pomiędzy poszczególnymi ruchami natryskowymi.

- Na zakończenie pracy wyjąć akumulator, przełączyć pozostałość farby do oryginalnego pojemnika i dokładnie oczyścić pistolet.

**UWAGA**

Bardzo ważne jest, aby po każdym użyciu i po każdej zmianie koloru dokładnie oczyścić pistolet. Pozostawienie farby lub jej w nieużywanym przez dłuższy czas pistolecie może uniemożliwić jego późniejsze użycie.

**OSTRZEŻENIE**

Pistoletu nie należy czyścić płynami łatwopalnymi takimi jak środki do usuwania farby lub do czyszczenia pędzli, benzyna lakowa, rozpuszczalnik do lakierów, terpentyna, aceton, benzyna, nafta itp.

**OSTRZEŻENIE**

Nie używać tego pistoletu natryskowego do natryskiwania materiałów łatwopalnych.

**OSTRZEŻENIE**

Uważać na zagrożenia związane ze stosowaniem natryskiwanego materiału i zapoznać się z informacjami umieszczonymi przez producenta na oryginalnym pojemniku, łącznie z wymogami co do stosowania środków ochrony osobistej.

**OSTRZEŻENIE**

Nie natryskiwać materiału, co do którego zagrożenia nie są znane.

KONSERWACJA**OSTRZEŻENIE**

Do napraw używać wyłącznie oryginalnych części zamiennych. Stosowanie nieoryginalnych części zamiennych może stwarzać zagrożenie dla zdrowia użytkownika lub spowodować uszkodzenie urządzenia.

**OSTRZEŻENIE**

Zakładać okulary ochronne z osłonami bocznymi.

W przeciwnym wypadku może dojść do uszkodzenia wzroku przez farbę, która przedostała się do oczu.

**OSTRZEŻENIE**

Elementy plastikowe nigdy nie powinny być w kontakcie z płynem hamulcowym, benzyną, czy produktami na bazie ropy naftowej, przenikliwymi olejami itd. Te produkty chemiczne zawierają substancje, które mogłyby uszkodzić, osłabić lub zniszczyć plastik, co mogłoby spowodować poważne zranienie.

Nie wymagajcie zbyt wiele od waszych narzędzi. Błędne użycie może uszkodzić wasze narzędzie oraz obrabiany przedmiot.

**OSTRZEŻENIE**

Nie próbujcie modyfikować tego narzędzia czy też tworzyć akcesorii, których zastosowanie z tym narzędziem nie jest zalecane. Tego typu przekształcenia czy modyfikacje kwalifikuje się do błędnego użycia i mogą one pociągać za sobą niebezpieczne sytuacje grożące poważnymi obrażeniami ciała.

CZYSZCZENIE PISTOLETU W CELU JEGO PRZECHOWANIA

Zobacz rysunek 8-9.

Po zakończeniu pracy i przed odłożeniem pistoletu na miejsce jego przechowywania, należy go dokładnie wyczyścić i nasmarować.

- Odłączyć akumulator od pistoletu natryskowego.
- Odłączyć zbiornik na farbę.
- Jeśli do tej pory tego nie uczyniono, należy teraz przełączyć pozostałość farby do oryginalnego pojemnika.
- Napełnić zbiornik ciepłą wodą (jeśli w zbiorniku znajdowała się farba wodna) lub rozpuszczalnikiem (jeśli w zbiorniku znajdowała się farba olejna).
- Założyć zbiornik na farbę.
- Założyć akumulator do pistoletu natryskowego.
- Skierować pistolet na kawałek tektury lub inny niepotrzebny materiał. Kontynuować natryskiwanie, aż do zużycia całego roztworu ze zbiornika.
- Wyjąć akumulator z pistoletu natryskowego.
- Napełnić zbiornik na farbę.
- Wyjąć giętką rurkę ssącą z filtrem
- Zdjąć założoną końcówkę natryskową przekręcając ją w lewo.
- Wyjąć zespół zaworu atomizera.
- Wykręcić nakrętkę blokującą, przekręcając ją w lewo.
- Wysunąć z pistoletu zespół pompy/pokrywa zbiornika, przesuwając go do przodu.
- Wyjąć tłok i sprężynę z korpusu pompy.
- Za pomocą dostarczonej z zestawem szczotki i rozpuszczalnika odpowiedniego dla ostatnio stosowanej farby dokładnie oczyścić wszystkie powyższe elementy.

UWAGA: Należy pamiętać, aby dokładnie wyszorować

wnętrze korpusu pompy tak, aby nie pozostawić resztek farby.

Ponowny montaż:

- Nałożyć smar wzdłuż tłoka.
- Wsunąć sprężynę z powrotem na tłok.
- Umieścić zespół tłoka i sprężyny wewnątrz tylnej części korpusu pompy.
- Wsunąć do pistoletu zespół pompy/pokrywy zbiornika, przesuwając go do przodu.
- Założyć z powrotem nakrętkę mocującą na korpus silnika dociskając ją i jednocześnie obracając w prawo aż do oporu.
- Umieścić zespół zaworu atomizera w otworze przednim korpusu pompy.
- Założyć końcówkę natryskową i dokręcić ją do oporu w prawo.
- Założyć giętką rurkę ssącą z filtrem.

- Założyć pojemnik na farbę.
- Pistolet jest teraz gotowy do przechowywania.

WYMIANA ZESPOŁU ZAWORU ATOMIZERA

Zawór atomizera służy do wprawiania w ruch obrotowy strumienia farby wydostającej się z końcówki natryskowej. Po przepracowaniu od 25 do 35 litrów farby, zawór atomizera może przestać wytwarzać strumień natryskowy o odpowiednim kształcie i konieczna będzie jego wymiana.

Wymiana:

- Wyjąć akumulator z pistoletu natryskowego.
- Przekręcić końcówkę natryskową w lewo i wyjąć.
- Wyjąć i usunąć zużyty zespół zaworu atomizera.
- Założyć nowy zespół zaworu atomizera.
- Założyć końcówkę natryskową i dokręcić ją do oporu w prawo.

ROZWIĄZYWANIE PROBLEMÓW

PROBLEM	PRZYCZYNA	MOŻLIWE ROZWIĄZANIE
Nie pracuje silnik.	Akumulator nie jest naładowany.	Naładować akumulator.
Silnik się przegrzewa.	Zablokowany tłok.	Dokładnie oczyścić pistolet według instrukcji dotyczącej czyszczenia przed przechowaniem znajdującej się w sekcji <i>Konserwacja</i> .
	Pistolet pracuje w trybie ciągłym.	Na koniec każdego ruchu natryskowego zwalniać przycisk uruchamiający, aby umożliwić stygnięcie silnika.
Słuchać szmer pracy silnika, jednak farba nie jest natryskiwana.	Zablokowany tłok.	Dokładnie oczyścić pistolet według instrukcji dotyczącej czyszczenia przed przechowaniem znajdującej się w sekcji <i>Konserwacja</i> .
Wydaje się, że silnik działa normalnie, jednak farba nie jest natryskiwana.	Luźny lub uszkodzony zespół rurki ssącej z filtrem.	Założyć/wymienić giętką rurkę ssącą z filtrem zgodnie z potrzebą.
	Zawór atomizera jest zatkany lub zużyty.	Wyczyścić lub wymienić zawór atomizera.
	Natryskiwany materiał jest zbyt gęsty.	Przestrzegać instrukcji producenta, rozcieńczyć farbę w razie potrzeby.
	Zatkana końcówka natryskowa lub filtr dolotowy, zużyty tłok.	Dokładnie oczyścić pistolet i w razie potrzeby wymienić tłok według instrukcji dotyczącej czyszczenia przed przechowaniem znajdującej się w sekcji <i>Konserwacja</i> .
„Wypływanie”/kapanie natryskiwanego materiału.	Zbyt niski poziom farby w zbiorniku.	Napełnić zbiornik farbą.
	Natryskiwany materiał jest zbyt gęsty.	Przestrzegać instrukcji producenta, rozcieńczyć farbę w razie potrzeby.
	Poluzowana rurka ssąca.	Założyć ponownie rurkę ssącą.
	Zawór atomizera jest zatkany lub zużyty.	Wyczyścić lub wymienić zawór atomizera.
	Zużyta końcówka natryskowa lub tłok.	Wyczyścić lub wymienić końcówkę natryskową lub tłok.
Zbyt duży rozrzut farby poza malowany obszar.	Końcówka natryskowa zbyt blisko odsunięta od malowanej powierzchni.	Trzymać końcówkę natryskową bliżej malowanej powierzchni.

ROZWIĄZYWANIE PROBLEMÓW

PROBLEM	PRZYCZYNA	MOŻLIWE ROZWIĄZANIE
Farba spływa z malowanej powierzchni.	Nie zastosowano odpowiedniej metody malowania.	Zobacz sekcję Obsługa pistoletu , wcześniej w tym podręczniku.
Wyciek farby przed końcówką natryskową.	Poluzowana końcówka natryskowa. Zawór atomizera nie jest prawidłowo ustawiony lub jest zużyty.	Dokręć końcówkę natryskową. Wymień lub przestaw zawór atomizera w razie potrzeby.

OCHRONA ŚRODOWISKA



Surowce należy oddawać do recyklingu zamiast wyrzucać je na śmieci. Z myślą o ochronie środowiska, narzędzie, akcesoria i opakowania powinny być sortowane.

SYMBOL



Alarm bezpieczeństwa

V

Napięcie

min⁻¹

Ilość cykli lub obiegów na minutę



Prąd stały



Zgodność CE



Przed uruchomieniem urządzenia prosimy uważnie przeczytać instrukcję



Stosować środki ochrony słuchu



Stosować środki ochrony wzroku



Po wykorzystaniu poddawać recyklingowi



Zużyte produkty elektryczne nie powinny być utylizowane z odpadami domowymi. Prosimy poddawać recyklingowi w odpowiednich miejscach. Informacje o właściwych metodach recyklingu można uzyskać u władz lokalnych lub sprzedawcy.

Čeština

ZVLÁŠTNÍ BEZPEČNOSTNÍ PŘEDPISY

- **Noste ochranu sluchu s touto příklepovou vrtačkou.**
Vystavování hluku může způsobit ztrátu sluchu.
- **Používejte pomocné rukojeti dodávané s nástrojem.**
Ztráta kontroly může způsobit vážný úraz osob.
- **Držte elektricky poháněný nástroj za izolované úchopové plochy, když nástroj používáte s vrtycími příslušenstvími, které může přijít do styku se skrytými vodiči.** Kontakt s „živým“ vodičem způsobí, že kovové části elektricky poháněného nástroje se stanou také „živými“ a způsobí elektrický úraz obsluze.

POPIS

1. 1 litrová rychloupínací nádoba
2. Kulatá špice
3. Špice s ventilátorem
4. Odkládací hák
5. Mazací lahvička
6. Spínač spouště
7. Čisticí kartáč
8. Akumulátorový modul (nepřibalen)
9. Náhradní sestava rozprašovacího ventilu
10. Stisknutí blokovací pojistky uvolní akumulátorový modul
11. Zamknout
12. Odemknout
13. Max. hladina plnění
14. Otočte pro uvolnění rozprašovací špicí o ¼ otáčky proti směru hodinových ručiček
15. Otočte seřizovací rameno o ¼ otáčky pro změnu rozprašování barvy z vodorovného na svislý.
16. Směr vodorovného rozprašování
17. Směr svislého rozprašování
18. Správná rozprašovací technika
19. Nesprávná rozprašovací technika
20. Rozprašovací špice
21. Sestava rozprašovacího ventilu
22. Pojistná matice
23. Sestava pouzdra čerpadla/víko nádoby
24. Pružina
25. Píst
26. Pouzdro pistole
27. Pružná sací hadice a filtr
28. Umístění čáry maziva
29. Viskozitní pohár
30. Měrný pohár

TECHNICKÉ ÚDAJE

Napětí	18 V $\overline{\text{---}}$
Průtok	20,5 litru/hodinu
Rozměr nádoby	1 litr

Vstup nabíječky	230 V 60 Hz, pouze střídavých
Nastříkaná plocha za minutu	4 m ²
Nastříkaná plocha na litr	10 m ²
	3 x (1,8 m na 1,8 m) deska plotu

MODEL	AKUMULÁTOROVÝ MODUL (nepřibalen)	KOMPATIBILNÍ NABÍJEČKA (nepřibalen)
P620	BPL-1820 BPL-1815	BCL-1800 BCS618 BCL1418
	BPP-1815 BPP-1815M BPP-1817 BPP-1817M	BCA-180 BCL-1800 BCS618 BCL1418 BC-1815S BC-1800

Stříkací pistoli lze používat pro následující činnosti/materiály.

- 1) Plot
- 2) Nábytek
- 3) Zahradní nábytek
- 4) Pesticidy
- 5) Venkovní stěny
- 6) Radiátory
- 7) Garážová vrata
- 8) Zábradlí
- 9) Altány
- 10) Stáje
- 11) Hospodářské budovy
- 12) Vnitřní stěny

OBSLUHA

FUNKCE OCHRANY AKUMULÁTOROVÉHO MODULU

Tento výrobek spolupracuje s RYOBI One+ 18 V lithium-iontovými akumulátorovými moduly a RYOBI One+ 18 V nikl-kadmiovými akumulátorovými moduly.

RYOBI 18 V lithium-iontové akumulátorové moduly jsou navrženy s funkcí, která chrání lithium-iontové články a maximalizuje životnost akumulátorového modulu. Za některých provozních podmínek tato vestavěná funkce může působit na akumulátor a náradí je pak poháněno rozdílně od nikl-kadmiových akumulátorů.

Během některých prací může elektronika akumulátoru signalizovat vypínání a způsobit tak vyřazení akumulátoru. Pro vynulování akumulátoru a náradí uvolněte spoušť a obnovte normální funkci.

POZNÁMKA: Pro zabránění dalšího vyřazení akumulátoru se vyhněte přetěžování náradí.

OBSLUHA

Pokud uvolnění spouště nevyvoluje akumulátor a nářadí, je akumulátorový modul vybit. Je-li vybit, začne se akumulátor nabíjet, když se vloží na nabíječku lithium-ionových akumulátorů.

MONTÁŽ/DEMONTÁŽ AKUMULÁTOROVÉHO MODULU

Viz obrázek 2.

**VAROVÁNÍ**

Vždy vyndávejte z vašeho nástroje akumulátorový modul, když montujete díly, provádíte seřizování, čistíte, nebo když se nástroj nepoužívá. Vyndáním akumulátorového modulu předejdete náhodnému spuštění a tím možnému vážnému poranění osob.

Pro instalaci:

- Vložte do nástroje akumulátorový modul. Srovnějte vystouplý pásek na akumulátorovém modulu zarovnan s drážkou v otvoru pro akumulátorový modul.
- Zajistěte baterii zasunutím blokovací pojistky na každé straně bateriového modulu do své polohy a ujistěte se, že je před započetím práce bateriový modul zajistěn.

Pro odebrání:

- Pro uvolnění akumulátorového modulu zatlačte na blokovací pojistky na každé straně akumulátorového modulu a odeberte jej z nástroje.

**VAROVÁNÍ**

Nebezpečí požáru nebo výbuchu. Rozprašovací oblast musí být dobře větrána a nesmí se v ní nacházet jiskry či plameny.

VOLBA BARVY

Toto je vysoce všestranný rozprašovací systém, který lze používat s různými rozprašovanými médii, včetně laků, impregnací dřeva, smaltů, jako i vodových a olejových barev. Viskozita těchto médií je nižší 135 DIN SEC. Nicméně některé materiály nelze stříkat, sledujte, proto prosím doporučení výrobce před nákupem barvy. Pokud materiály poukazují pouze na použití štětce, pak je obvykle nelze stříkat.

TENTO NÁSTROJ NELZE POUŽÍVAT PRO DEKORATIVNÍ NÁTĚRY. POUŽITÍ TĚCHTO MATERIÁLŮ ZPŮSOBUJE PŘEDČASNÉ OPOTRĚBENÍ, KTERÉ UKONČUJE ZÁRUKU.

PRO ZISKÁNÍ NEJLEPŠÍCH VÝSLEDKŮ Z VAŠEHO ROZPRAŠOVACÍHO SYSTÉMU SI PROSÍM OPATRNĚ PŘEČTĚTE POKYNY PŘED POUŽITÍM.

PŘÍPRAVA PRO POUŽITÍ

Příprava plochy a ředění barvy jsou dvě důležité metody týkající se získání nejlepších výsledků z vašeho rozprašovacího systému.

Příprava plochy na nástřik

Ujistěte se, že jsou všechny plochy zbaveny prachu, nečistot, rzi a mastnot. Je-li to nutné, obruste smirkovým papírem nebo podobným.

Zakrytí ploch je důležité, aby se nepostříkaly plochy, které mají zůstat nedotčeny.

ŘEDĚNÍ ROZPRAŠOVANÉHO MATERIÁLU

Váš rozprašovací systém je vybaven viskozitním pohárem.

Viskozita je technický termín používaný pro určení, zda je výrobek velmi řídký či velmi hustý. Je-li řídký, říká se, že je viskozita nízká, pokud je příliš hustý, říká se, že je vysoká.

Při nanášení je velmi důležitá řídkost. Většina barev se dodává pro použití se štětcem a je potřeba je zředit (rozředit) pro stříkáci účely.

Řiďte se pokynem výrobce pro ředění. Kdybyste měli pochybnosti, kontaktujte prosím výrobce barvy. Viskozitní pohár se dodává, aby vám pomohl zjistit správnou hustotu barvy.

Barva se „ředí“ přidáním příměsí, na které je barva založena. Pokud je barva ředitelná vodou, pak se přidává barva. Je-li na oleji, pak lakový benzin.

IDEÁLNÍ VISKOZITA

Barvy a emulze založené na vodě.	12 – 18 vteřin
Barvy založené na oleji	12 – 18 vteřin
Mořidla dřeva/impregnace dřeva	Bez ředění

Tuto pistoli lze používat s roztoky, které během 12 - 18 vteřin protečou viskozitním pohárem. Zasuňte viskozitní pohár do barvy a naplňte jej. Sledujte čas, za jak dlouho se pohár vyprázdí. Viz obrázek 10.

Pomocí horní tabulky (nebo pokynů výrobce) zjistíte, zda materiál vyžaduje další ředění, pokud ano, správně naředíte.

Pokud barva potřebuje zředit, začněte s 10% ředěním barvy. Například:

Množství rozprašovaného materiálu (ml)	1000	2000	3000	4000
Ředidlo barvy (ml)	100	200	300	400

Abyste toto provedli, naplňte 1 litrovou nádobu požadovanou barvou.

Pak použijte dodaný viskozitní pohár pro přidání 100 ml požadovaného ředidla. Obsah řádně promíchejte, změňte viskozitu dle výše uvedených tabulek. Je-li třeba další ředění, opakujte výše uvedený krok.

OBSLUHA

POZNÁMKA: Některé barvy jsou mimo rozsah uvedený výše. Kontaktujte prosím naši linku pomoci pro další informace.

PLNĚNÍ PISTOLE BARVOU/MOŘIDLEM

Viz obrázek 3-4.



Odstraňte a zlikvidujte jakékoliv povlaky, které se zformují na hladině barvy nebo mořidla, pak materiál řádně promíchejte v jeho původní nádobě, než s ním začnete dále manipulovat.

POZNÁMKA: Starší nádoby s barvou nebo mořidlem je třeba před použitím přecedit.

- Vyjměte z pistole akumulátorový modul.
- Sundejte rychloupínací nádobu otáčením ve směru chodu hodin, takže šipka na nádobě leží v přímce se symbolem "odemčeno" na víku.
- Naplňte nádobu požadovaným mořidlem nebo barvou. Neplňte nad maximální značku plnění na nádobě.
- Nainstalujte zpět rychloupínací nádobu otáčením proti směru chodu hodin, takže šipka na nádobě leží v přímce se symbolem „zamčeno“ na víku.

VÝBĚR SPRÁVNÉ ROZPRAŠOVACÍ ŠPICE

Viz obrázek 5.

	Použijte kulatou špici pro barvy a skvrny ředitelé ředidlem. Tyto špice stříkají v kulatém vzoru. Ideální pro natírání venkovních plotů.
	Použijte špici s ventilátorem pro husté nebo neředěné barvy. Tato špice stříká v širokém vzoru, náter pak vypadá jako od profesionála. Špice lze také seřizovat z vodorovné polohy do svislé. Ideální pro natírání vnitřních stěn.

Tipy pro přepínání:

- Vyjměte z pistole akumulátorový modul.
- Sundejte nainstalovanou špici proti směru chodu hodin.
- Nainstalujte požadovanou špici až po bezpečné utažení otáčejte ve směru chodu hodin.

POZNÁMKA: Špice by se měla bezpečně uťahovat rukou. Příliš volná nebo přetažená špice může způsobovat průsak či poškození pistole.

Pro změnu směru špice s ventilátorem z vodorovného na svislý:

- Lehce uvolněte špici s ventilátorem o ¼ otáčky proti směru hodinových ručiček
- Otočte seřizovací rameno o ¼ otáčky v potřebném směru pro přepnutí směru rozprašovací špice.
- Zatímco držíte seřizovací rameno v poloze, otáčejte špici s ventilátorem ve směru chodu hodin, až se bezpečně utáhne.

OBSLUHA PISTOLE

Viz obrázek 6-9.

- Umístěte čáru maziva na píst. Pro zpřístupnění pístu následujte pokyny v **Čištění pistole pro uskladnění** v kapitole *Údržba* v tomto návodu.
- Zajistěte, aby byly všechny plochy zbaveny prachu, nečistot a mastnoty.
- Povlečte nebo zakryjte všechny plochy, které se nebudou malovat či mořit. Vezměte v potaz vítr, který může způsobit, že se barva nebo mořidlo může dostat do nežádoucích oblastí. Vždy používejte nepotřebné látky nebo jiné pokrývky pro ochranu oblastí, které se nebudou malovat či mořit.
- Naplňte rychloupínací nádobu požadovaným mořidlem nebo barvou o objemu menším jak 1 litr.
- **POZNÁMKA:** Po každém 4 doplnění rychloupínací nádoby naneste čáru maziva na píst. Pro zpřístupnění pístu následujte pokyny pro demontáž pistole v **Čištění pistole pro uskladnění**.
- Vyberte požadovanou rozprašovací špici pro požadovaný typ rozprašování.
- Vložte do pistole akumulátorový modul.
- Stiskněte spínač spouště pro stříkání barvy. Uvolněte spínač spouště pro zastavení stříkání barvy.
- Proveďte nástřik na nepotřebný materiál pro odzkoušení vzoru nástřiku a pro naplnění čerpadla před začátkem. Pokud nemůžete získat správný vzor nástřiku buď barvou nebo mořidlem, podívejte se dále v této příručce na kapitulu Řešení nebo Řešení problémů.
- **POZNÁMKA:** Čerpadlo se musí naplnit po každé výměně barvy a při prvním použití po uskladnění. Stříkejte barvu na testovací plochu alespoň 20 vteřin pro naplnění.
- Pro vytvoření rovnoměrné vrstvy po celé ploše.
 - Pohybuje svou rukou rovnoměrnou rychlostí a zajistěte, abyste pohybovaly celou paží a ne jen zápěstím.
 - Udržujte pistoli v dostatečné vzdálenosti od plochy, která se má stříkat, což je 20 až 25 cm vzdálenost špice pistole od stříkané plochy.
 - Stiskněte spoušť pro spuštění stříkání materiálu, který je třeba nabarvit. Provozujte pistoli v přímých vodorovných a svislých tazích po celé ploše, která se má natřít, poté uvolněte spoušť mimo materiál pro ukončení tahu.
 - **POZNÁMKA:** Pro souvislý kvalitní nástřik při použití barev ředitelých ředidlem je nezbytné udržovat stisknutou spoušť mezi tahy.
- Na konci práce vyndejte akumulátorový modul, nalijte nespotřebovanou barvu nebo mořidlo do jeho původní nádoby a pistoli důkladně vyčistěte.



POZOR

Po každém použití pistole nebo při výměně barvy je důležité řádné vyčištění. Dlouhodobé ponechání barvy či mořidla v nepoužívaném nástroji může způsobit zadržetí pohyblivých dílů.

Čeština

OBSLUHA



VAROVÁNÍ

Nečistěte hořlavými kapalinami jako například opalovači nátěrů, odlakovači, čistidly kartáčů, lakovým benzínem, lakovými ředidly, terpentýnem, acetonem, benzínem, kerosínem, atd.



VAROVÁNÍ

Nepoužívejte pistoli pro stříkání hořlavých materiálů.



VAROVÁNÍ

Dejte si pozor na jakékoliv nebezpečí představované materiálem, který je ostříkován a berte ohled na značky na nádobě nebo na informace dodané výrobcem materiálu, který se má stříkat, včetně požadavků pro použití osobního ochranného vybavení.



VAROVÁNÍ

Nestříkejte žádné materiály, kde nemůžete rozpoznat druh nebezpečí.

ÚDRŽBA



VAROVÁNÍ

Pokud provádíte údržbu, použijte pouze stejné náhradní díly. Použití jakýchkoliv jiných dílů může vytvořit nebezpečí nebo způsobit poškození výrobku.



VAROVÁNÍ

Noste vždy ochranu očí s bočními štíty. Nedodržení pokynu může způsobit vniknutí tekutin do očí s následkem vážného osobního poranění.



UPOZORNĚNÍ

Plastové části nářadí nesmí nikdy přijít do styku s brzdovou kapalinou, benzínem, produkty na bázi ropy, regenerovanými oleji apod. Tyto výrobky obsahují chemikálie, které mohou poškodit, oslabit nebo zničit plastové části, případně snížit jejich životnost a být příčinou úrazu.

Nářadí zásadně nepřetěžujte. Přetěžování může poškodit nejen materiál, ale také nářadí.



UPOZORNĚNÍ:

Na nářadí neprovádějte žádné úpravy a používejte pouze doporučené příslušenství. Nepovolené úpravy nářadí či změny v používání příslušenství mohou vytvořit nebezpečné situace, které mohou vést k velmi závažnému zranění.

ČIŠTĚNÍ PISTOLE PRO USKLADNĚNÍ

Viz obrázek 8-9.

Mate-li práci dokončenu a přejete si pistoli uschovat, doporučuje se řádné vyčištění a namazání.

- Vyměňte z rozprašovací pistole akumulátorový modul.
 - Demontujte nádobu pro barvu.
 - Pokud jste nespotebovali celou barvu, nalijte nespotebovanou barvu nebo mořidlo do jeho původní nádoby.
 - Naplňte nádobu teplou vodou (dodržujte používání barev ředitelných vodou) nebo ředidlem pro barvu (dodržujte používání výrobků z olejových barev).
 - Znovu nainstalujte nádobu pro barvu.
 - Vložte do pistole akumulátorový modul.
 - Nastříkejte roztok na karton nebo nepotřebný materiál. Stríkejte, dokud nespotebojete všechny roztok.
 - Vyměňte z rozprašovací pistole akumulátorový modul.
 - Demontujte nádobu pro barvu.
 - Sundejte sací hadici a filtr.
 - Sundejte rozprašovací špičci otáčením proti směru chodu hodin.
 - Sundejte sestavu rozprašovacího ventilu.
 - Sundejte pojistnou matici otáčením ve směru otáčení hodinových ručiček.
 - Nasuňte sestavu pouzdra čerpadla/víko nádoby před pistolí.
 - Vytáhněte píst a pružinu z pouzdra čerpadla.
 - Pomocí dodaného čistícího kartáče a roztoku určeného posledním stříkaným typem barvy nebo mořidla řádně vyčistěte všechny výše uvedené díly.
- POZNÁMKA:** Zajistěte řádné vyčištění vnitřní strany krytu čerpadla, aby se zde již nenacházela žádná barva nebo mořidlo.

Pro montáž:

- Umístěte čáru maziva na píst.
- Nasuňte pružinu zpět na píst.
- Vložte píst a pružinovou sestavu dovnitř zadní části pouzdra čerpadla.
- Vraťte sestavu pouzdra čerpadla/víko nádoby do pistole.
- Vraťte pojistnou matici na kryt motoru a zašroubujte ji ve směru chodu hodin.
- Vložte sestavu rozprašovacího ventilu do předního otvoru pouzdra čerpadla.
- Nainstalujte rozprašovací špičci a pro bezpečné utažení otáčejte ve směru chodu hodin.
- Znovu nainstalujte sací hadici a filtr.
- Znovu nainstalujte nádobu pro barvu.
- Pistole je nyní připravena k uskladnění.

VÝMĚNA SESTAVY ROZPRAŠOVACÍHO VENTILU

Rozprašovací ventil způsobuje tlak na barvu nebo mořidlo, které pak vystřikuje ven z pistole. Po 25 až 35 litrech barvy nebo mořidla nemusí rozprašovací ventil již déle vytvářet správný tvar stříkaného paprsku a bude nutno jej vyměnit.

Čeština

ÚDRŽBA

Pro výměnu:

- Vyměňte z rozprašovací pistole akumulátorový modul.
- Otáčejte rozprašovací špičí proti směru hodinových ručiček a sundejte ji.

- Sundejte sestavu rozprašovacího ventilu a zlikvidujte ji.
- Nainstalujte novou sestavu rozprašovacího ventilu.
- Nainstalujte rozprašovací špičí a pro bezpečné utažení otáčejte ve směru chodu hodin.

ŘEŠENÍ PROBLÉMŮ

PROBLÉM	PŘÍČINA	MOŽNÉ ŘEŠENÍ
Motor neběží.	Baterie není nabitá.	Nabijte baterie.
Motor se přehřívá.	Píst se zadíel.	Pistoli řádně vyčistěte dle pokynů pro dlouhodobé uskladnění v kapitole <i>Údržba</i> v tomto návodu.
	Nepřetržitá obsluha pistole.	Uvolněte spoušť na konci každého tahu, aby se motor ochladil.
Motor vydává nízký tón, ale nestříká.	Píst se zadíel.	Pistoli řádně vyčistěte dle pokynů pro dlouhodobé uskladnění v části <i>Údržba</i> v tomto návodu.
Motor vypadá jako by běžel správně, ale nestříká.	Sací hadice a filtr jsou uvolnění nebo poškozeni.	Znovu dle potřeby nainstalujte nebo vyměňte sací hadici a filtr.
	Rozprašovací ventil je zablokovaný nebo opotřebovaný.	Vyčistěte nebo vyměňte rozprašovací ventil.
	Materiál, který se má stříkat je příliš hustý.	Dbejte směrnic výrobce materiálu a dle potřeby zředte materiál.
	Učpaná rozprašovací špičí nebo filtr sání; opotřebovaný píst.	Pistoli řádně vyčistěte a, je-li to nezbytné, vyměňte píst dle pokynů pro dlouhodobé uskladnění v kapitole <i>Údržba</i> v tomto návodu.
Stříkaný materiál je vyplivován nebo v kapkách.	Objem barvy v nádobě je nízký.	Znovu doplňte nádobu pro barvu.
	Materiál, který se má stříkat je příliš hustý.	Dbejte směrnic výrobce materiálu pro zředění materiálu.
	Sací hadice je volná.	Znovu bezpečně nainstalujte sací hadici.
	Rozprašovací ventil je zablokovaný nebo opotřebovaný.	Vyčistěte nebo vyměňte rozprašovací ventil.
	Opotřebovaný píst nebo rozprašovací špičí.	Vyčistěte nebo vyměňte píst nebo rozprašovací špičí.
Pro pokrytí materiálu je potřeba nadměrného množství barvy/ mořidla.	Rozprašovací špičí je příliš daleko od plochy, která se má stříkat.	Držte pistoli blíže k stříkané ploše.
Barva/mořidlo stéká nebo teče po stříkané ploše.	Nedodržuje se správný postup při nástřiku.	Podívejte se na kapitolu Obsluha rozprašovače , viz výše v návodu.
Barva/mořidlo uniká za rozprašovací špičí.	Rozprašovací špičí je uvolněna.	Rozprašovací špičí utáhněte.
	Rozprašovací ventil je nesprávně umístěn nebo opotřebovaný.	Znovu namontujte nebo vyměňte rozprašovací ventil.

OCHRANA ŽIVOTNÍHO PROSTŘEDÍ



V rámci možností neodhazujte vysloužilý výrobek nebo jeho části do domovního odpadu a snažte se o jejich recyklaci. V souladu s předpisy na ochranu životního prostředí odkládejte vysloužilé nářadí, příslušenství i obalový materiál do tříděného odpadu.

SYMBOL



Bezpečnostní výstraha

V Volty

min⁻¹ Otáčky nebo výměny za minutu
 Stejnoseměrný proud



Shoda CE



Před spuštěním přístroje si řádně přečtěte pokyny.



Noste ochranu sluchu



Noste ochranu očí



Recyklujte nepotřebné



Odpad elektrických výrobků se nesmí likvidovat v domovním odpadu. Recyklujte prosím na sběrných místech. Ptejte se u místních úřadů nebo prodejce na postup při

Magyar

SPECIÁLIS BIZTONSÁGI ELŐÍRÁSOK

- **Ütvefűró használatakor viseljen fülvédőt.** A fűrógép zaja halláskárosodást okozhat.
- **Használja a szerszámhoz mellékelt kisegítő fogantyúkat.** Az irányítás elvesztése személyi sérülést okozhat.
- **A szerszámgépet a szigetelő fogófelületeinél fogja, ha olyan műveletet végez, melynek során a vágóeszköz rejtett vezetékhez érhet.** Az "élő" vezetékkel érintkező vágóeszköz következtében a szerszám fém alkatrészei áram alá kerülhetnek, minek következtében a kezelőt áramütés érheti.

LEÍRÁS

1. 1 literes gyorsrögzítő tartály
2. Kerek szűrőfej
3. Legyező szűrőfej
4. Akasztókampó tároláshoz
5. Kenőanyagtartály
6. Kioldókapcsoló
7. Tisztítókefe
8. Akkumulátor (nem tartozék)
9. Csere porlasztószelep szerelvény
10. Nyomja le a rögzítőfüleket az akkumulátor kioldásához
11. Zárás
12. Kioldás
13. Max. feltöltés vonala
14. A meglazításhoz fordítsa el a szűrőfejet 1/4 fordulattal az óramutató járásával ellentétes irányba
15. Fordítsa el a szabályozókart 1/4 fordulattal a festékszórás irányának módosításához függőlegesről vízszintesre
16. Vízszintes szórás irány
17. Függőleges szórás irány
18. Helyes szórás technika
19. Helytelen szórás technika
20. Szűrőfej
21. Porlasztószelep szerelvény
22. Biztosítóanya
23. Szivattyúház szerelvény/tartály fedele
24. Rugó
25. Dugattyú
26. Szóró burkolata
27. Rugalmas szívócső és szűrő
28. Kenje be végig kenőanyaggal
29. Viszkózitás csésze
30. Mérőpohár

MŰSZAKI ADATOK

Feszültség	18 V $\overline{\text{---}}$
Áramlási sebesség	20,5 liter/óra
Tartály mérete	1 liter

Töltő bemenete	230 V 60 Hz, csak váltakozó áram
Percenként festhető terület	4 m ²
Literenként festhető terület	10 m ²
	3 x (1,8 m x 1,8 m) kerítéspanel

TÍPUS	AKKUMULÁTOR (nem tartozék)	KOMPATIBILIS TÖLTŐ (nem tartozék)
P620	BPL-1820 BPL-1815	BCL-1800 BCS618 BCL1418
	BPP-1815 BPP-1815M BPP-1817 BPP-1817M	BCA-180 BCL-1800 BCS618 BCL1418 BC-1815S BC-1800

A festékszóró a következő anyagok felvitelére/a következő alkalmazásokhoz használható:

- 1) Kerítések
- 2) Bútor
- 3) Kerti bútor
- 4) Rovarirtó szerek
- 5) Külső falak
- 6) Radiátorok
- 7) Garázskapuk
- 8) Korlátok
- 9) Nyári lakok
- 10) Istállók
- 11) Melléképületek
- 12) Belső falak

HASZNÁLAT

AKKUMULÁTOR-VÉDELMI FUNKCIÓK

A termék RYOBI One+ 18 V-os lítium-ion akkumulátorokkal és RYOBI One+ 18 V-os nikkel-kadmium akkumulátorokkal használható.

A RYOBI 18 V-os lítium-ion akkumulátorok olyan funkciókkal vannak ellátva, amik megóvják a lítium-ion cellákat és maximalizálják az akkumulátor élettartamát. Bizonyos használati körülmények fellépése esetén ezek a beépített funkciók az akkumulátor és az általa működtetett szerszám nikkel-kadmium akkumulátoroknál megszokottól különböző viselkedését okozhatják.

Bizonyos alkalmazások során az akkumulátor elektronikaija az akkumulátor kikapcsolását kezdeményezheti, ami a szerszám megállását okozza. Az akkumulátor és a szerszám visszaállításához engedje fel a kioldókapcsolót és folytassa a normál használatot.

HASZNÁLAT

MEGJEGYZÉS: Az akkumulátor későbbi leállítását megelőzendő kerülje a szerszám erőltetését.

Ha a kioldókapcsoló felengedése nem állítja vissza az akkumulátort és a szerszámot, akkor az akkumulátor lemerült. Ha lemerült, az akkumulátor elkezd feltöltődni, amint a lítium-ion töltőre helyezi.

AZ AKKUMULÁTOR BEHELYEZÉSE/ELTÁVOLÍTÁSA

Lásd 2. ábra.



FIGYELEM!

Alkatrészek felszerelések, beállítások végzésekor, tisztítások vagy használaton kívül mindig vegye ki az akkumulátort a szerszámból. Az akkumulátor kivétel megakadályozza a véletlen bekapcsolódást, ami komoly személyi sérülést okozhat.

Behelyezés:

- Helyezze be az akkumulátort a szerszámba. Az akkumulátoron lévő kiemelkedő bordát igazítsa és az akkumulátornyílásban található vajatba.
- Ügyeljen rá, hogy az akkumulátor két oldalán található rögzítőfülek bepattanjanak a helyükre, és az akkumulátor rögzítve legyen a szerszámban a használat megkezdése előtt.

Eltávolítás:

- Az akkumulátor kioldásához és a szerszámból való kivételéhez nyomja le a reteszeket az akkumulátor két oldalán.



FIGYELEM!

Tűz- és robbanásveszély! A szórásí területnek jól szellőzöttnek kell lennie, szikráktól vagy lángoktól távol.

A FESTÉK KIVÁLASZTÁSA

Ez egy nagyon sokoldalú szórórendszer, amely számos anyag szórására használható, úgymint lakkok, fapácok, zománcok, valamint olajbázisú és vízbázisú festékek. Az anyagok viszkozitásának 135 DIN SEC alatt kell lennie. Azonban vannak olyan anyagok, amelyeket szórással nem lehet felvinni, ezért a festék megvásárlása előtt ellenőrizze a gyártó utasításait. Ha az anyaghoz csak mázolászt javasolnak, akkor az általában nem szórható fel.

A BERENDEZÉS NEM HASZNÁLHATÓ TEXTÚRÁLT FESTÉKEKKEL. ILYEN ANYAGOK HASZNÁLATA IDŐ ELŐTTI ELHASZNÁLÓDÁST OKOZ, AMI A GARANCIA ELVESZTÉSÉVEL JÁR.

A LEGJOBB EREDMÉNY ELÉRÉSÉHEZ OLVASSA EL AZ ÚTMUTATÓT A SZÓRÓRENDSZER HASZNÁLATA ELŐTT.

ELŐKÉSZÍTÉS A HASZNÁLATRA

A felület előkészítése és a festék hígítása a két legfontosabb

dolog, ami befolyásolja a szórórendszerrel elérhető legjobb eredményt.

A felület előkészítése

Győződjön meg róla, hogy a felületek mentesek a portól, kosztól, rozsdától és zsíroktól. Szükség esetén dörzsölje le a felületet dörzspapírral vagy más hasonlóval.

A területek maszkolása nagyon fontos, hogy a festeni nem kívánt részek érintetlenül maradjanak.

A SZÓRÁNDÓ ANYAG FELOLDÁSA VAGY HÍGÍTÁSA

A szórórendszerhez egy viszkozitási csésze van mellékelve.

A viszkozitási egy műszaki kifejezés, amely a termék folyósságának jelzésére szolgál. Ha a folyadék híg, a viszkozitása kicsi, ha pedig sűrűn folyós, akkor a viszkozitása nagy.

Szórásakor a hígítás nagyon fontos. A legtöbb festék mázolásra van előkészítve, szórással való felhordása hígítást (oldást) igényel.

A hígításhoz kövesse a gyártó és a szórópisztoly útmutatóiban leírtakat. Ha kétsége van, lépjen kapcsolatba a festék gyártójával. A mellékelt viszkozitási csésze segítségével lesz a festék megfelelő sűrűségének meghatározásában.

A festék "hígítása" a festék alapjának hozzáadását jelenti a festékhez. Ha a festék vízbázisú, vizet kell hozzáadni. Ha olajbázisú, akkor pedig könnyűbenzint.

IDEÁLIS VISZKOZITÁS

Vízbázisú festékek és emulziók	12 – 18 másodperc
Olajbázisú festékek	12 – 18 másodperc
Fa alapozók/pácok	Nincs oldás

Ez a festékszóró olyan anyagokkal használható, amelyek 12 - 18 másodperc alatt folynak át a viszkozitási csészén. Mérítse a viszkozitási csészét a festékbe és töltsze fel. Mérje meg mennyi ideig tart a viszkozitási csésze kiürülése. Lásd 10. ábra.

A fenti táblázatot (vagy a gyártó utasításait) alapul véve határozza meg, hogy az anyag igényel-e további hígítást, és ha igen, azt annak megfelelően végezze el.

Ha a festék hígítást igényel, kezdje a festék 10%-os hígításával. Például:

A szóróanyag mennyisége (ml)	1000	2000	3000	4000
Festék hígító (ml)	100	200	300	400

HASZNÁLAT

Ehhez töltsd meg egy 1 literes tartályba a szükséges festéket. Ezután a viszkozitás csésze segítségével adjon a festékhez 100 ml-t a kívánt hígítóból. Alaposan keverje meg a festéket, majd mérje meg a viszkozitást az fenti ajánlott viszkozitási táblázat segítségével. Ha a festék további hígítást igényel, ismételd meg a fenti eljárást.

MEGJEGYZÉS: Bizonyos festékek kívül esnek a fent megadott tartományokon. Ezeknél további információért lépjen kapcsolatba a segélyvonalunkkal.

A FESTÉKSZÓRÓ FELTÖLTÉSE A FESTÉKKEL/ALAPOZÓVAL

Lásd 3-4. ábra.



Távolítsd el és dobja ki a festék vagy alapozó felületén keletkezett hársyát, majd alaposan keverje fel az anyagot az eredeti tartályában, még mielőtt nekilátna a műveletnek.

MEGJEGYZÉS: Előfordulhat, hogy a régebbi alapozó vagy festék tartályait használat előtt kell tisztítani.

- Vegye ki az akkumulátort a szóróból.
- Az óramutató járásának irányába forgatva távolítsa el a gyorsrógzitó tartályt úgy, hogy a tartályon lévő nyíl egy vonalba kerüljön a fedélen levő "kioldás" szimbólummal.
- Töltsd fel a tartályt a festékkel vagy az alapozóval. Ne töltsd túl a tartályon levő max. töltési jelzésen a festéket.
- Az óramutató járásával ellentétes irányba forgatva helyezze vissza a gyorsrógzitó tartályt, hogy a tartályon lévő nyíl egy vonalba kerüljön a fedélen levő "zárás" szimbólummal.

A MEGFELELŐ SZÓRÓFEJ KIVÁLASZTÁSA

Lásd 5. ábra.

	A kerek szórófejet hígabb festékek és alapozó felhordására használja. Ez a fej kerek mintázatban szór. Ideális például kültéri kerítések festéséhez.
	A legyező szórófejet sűrűbb, vagy nem oldott festékek felhordására használja. Ez széles mintázatban szór, amivel professzionális eredmény érhető el. Vízszintesre és függőlegesre is állítható. Ideális például belső falak festéséhez.

A fej cseréje:

- Vegye ki az akkumulátort a szóróból.
- Az óramutató járásával ellentétes irányába forgatva távolítsa el a felszerelt fejet.
- Szerelje fel a kívánt fejet, és az óramutató járásának irányába forgatva erősen húzza be.

MEGJEGYZÉS: A fejet kézzel kell erősen behúzni. A túl laza vagy a túlhúzott fej a festékszóró megfolyását vagy sérülését okozhatja.

A legyező fej irányának függőlegesből vízszintesbe váltása:

- 1/4 fordulattal az óramutató járásával ellentétes irányba forgatva lazítsa meg kissé a legyező fejet

- Fordítsa el a szabályozókart 1/4 fordulattal a szükséges irányba a szórófej irányának megváltoztatásához.
- A szabályozókart a helyén tartva forgassa el a legyező fejet az óramutató járásának irányába, amíg erősen nem rögzül.

A SZÓRÓ HASZNÁLATA

Lásd 6-9. ábra.

- Egy vonal mentén vigyen fel kenőanyagot a dugattyúra. A dugattyúhoz a használati útmutató Karbantartás fejezetének **A festékszóró tisztítása tároláshoz** részében leírtakat követve férhet hozzá.
- Győződjön meg róla, hogy a festendő felület mentes a portól, kosztól, rozsdától és zsíroktól.
- Ragassza le vagy fedje le azokat a területeket, amelyeket nem kíván festeni vagy alapozni. Űgelyen a szélre, mert az a nem kívánt területek befestését vagy alapozását okozhatja. Használjon levett ruhákat vagy más takarót, hogy lefedje azokat a területeket, amelyeket nem kíván befesteni vagy alapozóval bevonni.
- Töltsön legfeljebb 1 liter festéket vagy alapozót a gyorscsatlakozó tartályba.

MEGJEGYZÉS: A gyorsrógzitó tartály minden 4-dik feltöltése után vegyen kenőanyagot a dugattyúra. A szóró szerelvényéhez és a dugattyúhoz való hozzáféréshez lásd **A festékszóró tisztítása tároláshoz** című részt.

- Válassza ki a megfelelő szórófejet a kívánt festési mintázathoz.
- Helyezze be az akkumulátort a festékszóróba.
- A festék szórásához húzza meg a kioldókapcsolót. A festék szórásának megállításához engedje fel a kioldókapcsolót.
- Valamilyen hulladék anyagon gyakorolja a festést, hogy kipróbálja a szórás mintát, valamint hogy a kezdés előtt légtelenítse a szívórendszert. Ha nem tud jó szórási mintázat elérni egyenes festék- vagy alapozó-vastagsággal, vagy a felvitt réteg foltos, tájékozódjon a kézikönyv Hígítás és Hibaelhárítás részeiből.

MEGJEGYZÉS: A szivattyút minden egyes festékcserén után és a tárolás előtti első használatkor is le kell légteleníteni. A légtelenítéshez szórja a festéket egy hulladék darabra legalább 20 másodpercig.

- A teljes felület egyenes bevonásához:
 - Egyenes sebességgel mozgassa a karját. Az egész karját mozgassa, ne csak a csuklóját.
 - A szórandó felülettől azonos távolságba tartsa a festékszórót. A szórófej hegyének 20 és 25 cm távolságra kell lennie a szórandó felülettől.
 - Nyomja be a kioldót a festeni kívánt anyag felhordásának megkezdéséhez. A festékszórót egyenes, függőleges vagy vízszintes csapásokkal haladva mozgassa a felület felett, majd engedje fel a kioldót a menet végén.
- **MEGJEGYZÉS:** Előfordulhat, hogy hígított festékek esetében az egyenes minőség biztosításához a csapások között lenyomva kell tartani a kioldót.
- A munka végétével vegye ki az akkumulátort, a megmaradt festéket vagy alapozót öntse vissza az eredeti tartályába, és alaposan tisztítsa meg a festékszórót.

Magyar

HASZNÁLAT



VIGYÁZAT

Fontos, hogy használat után vagy a festék cseréjekor alaposan tisztítsa meg a szórót. Ha a festéket vagy az alapozót hosszabb ideig a szerszámban hagyja, a mozgó alkatrészek beragadhatnak.



FIGYELEM!

Ne tisztítsa a készüléket gyúlékony folyadékokkal, például festékmaróval, festékeltávolítóval, ecsettisztítóval, ásványi oldószerekkel, lakkhígítókkal, terpentinnel, acetonnal, benzinnel, kerozinnal, stb.



FIGYELEM!

Ne használja a pisztolyokat gyúlékony anyagok permetezésére.



FIGYELEM!

Vigyázzon a szórándó anyaggal kapcsolatos esetleges veszélyekkel. Tájékozódjon a szórándó anyag tartályán található vagy a gyártója által külön megadott információkból, többek között a szükséges személyi védelmi eszközökről.



FIGYELEM!

Ne permetezzen olyan anyagot, amelynek nem ismeri a veszélyeit.

KARBANTARTÁS



FIGYELEM!

Szervizeléskor csak azonos cserealkatrészeket használjon. Bármilyen más alkatrész használata veszélyt vagy a termék károsodását okozhatja.



FIGYELEM!

Mindig viseljen oldalellenzővel rendelkező védősisakot.

Ennek elmulasztása esetén folyadék kerülhet a szemébe, ami súlyos sérülést eredményezhet.



FIGYELEM!

Óvja a műanyagból készült részeket fékolajtól, benzintől, és minden egyéb, kőolaj alapú terméktől. Ezek a vegyszerek olyan vegyületeket tartalmaznak, melyek megrongálhatják, meglágyíthatják vagy lebonthatják a műanyagból készült részeket, ami súlyos testi sérüléseket is okozhat.

Ne terhelje túl a szerszámokat. A túlterhelés károsíthatja a szerszámot és megrongálhatja a munkadarabot is.



FIGYELEM!

Ne próbáljon a szerszámon módosítást / átalakítást végrehajtani, és ne használjon a gyártó által a szerszámmal nem előírt tartozékokat. Az ilyen átalakítások és módosítások végrehajtása helytelen, nem rendeltetésszerű használatnak minősül, veszélyes helyzeteket idézhet elő és súlyos testi sérülésekkel járó balesetet vonhat maga után.

A FSTÉKSZÓRÓ TISZTÍTÁSA TÁROLÁSHOZ

Lásd 8-9. ábra.

A feladat befejezését követően, amikor már el szeretné rakni a festékszórót, javasolt egy alapos tisztítás és kenés elvégzése.

- Vegye ki az akkumulátort a szóróból.
 - Távolítsa el a festéktartályt.
 - Ha még nem tette meg, öntse vissza a fel nem használt festéket vagy alapozót az eredeti tartályába.
 - Töltsse fel a festéktartályt langyos vízzel (a vízbázisú termékek utasításait követve) vagy festékkihígítóval (az olajbázisú termékek utasításait követve).
 - Helyezze vissza a festéktartályt.
 - Helyezze be az akkumulátort a festékszóróba.
 - Az oldatot permetezze egy kartonpapírra vagy más hulladékanyagra. Folytassa a szórást mindaddig, amíg az összes oldat el nem fogy.
 - Vegye ki az akkumulátort a szóróból.
 - Távolítsa el a festéktartályt.
 - Távolítsa el a szívócsövet és a szűrőt.
 - Az óramutató járásával ellentétes irányába forgatva távolítsa el a felszerelt szórófejet.
 - Távolítsa el a porlasztószелеp szerelvényt.
 - Az óramutató járásával ellentétes irányába forgatva távolítsa el a biztosítóanyát.
 - Előrefelé csúsztassa le a szivattyú szerelvényt/ tartályfedelelet a szóróról
 - Húzza ki a dugattyút és a rugót a szivattyúházból.
 - A mellékelt tisztítókefe és az utolsóknak használt festékhez vagy alapozóhoz való oldószert segítségével alaposan tisztítsa meg az összes fent említett alkatrészt.
- MEGJEGYZÉS:** Ügyeljen arra, hogy alaposan kisűrölje a szivattyúház belsejét, hogy ne maradjon benne a festék vagy az alapozó maradéka.

Összeszerelés:

- Egy vonal mentén vigyen fel kenőanyagot a dugattyúra.
- Csúsztassa vissza a rugót a dugattyúra.
- Illesse vissza a dugattyút és a rugót a szivattyúház belsejébe.
- Helyezze vissza a szivattyú szerelvényt/tartályfedelelet a festékszóróra.

Magyar

KARBANTARTÁS

- Helyezze vissza a biztosítóanyát a motor burkolatára úgy, hogy lenyomja és közben az óramutató járásának irányába forgatja.
- Helyezze be a porlasztószelep szerelvényt a szivattyúház elülső nyílásába.
- Helyezze vissza a szűrőfejet, és az óramutató járásának irányába forgatva húzza be.
- Helyezze vissza a szívócsövet és a szűrőt.
- Helyezze vissza a festéktartályt.
- A festékszóró készen áll a tárolásra.

A PORLASZTÓSZELEP SZERELVÉNY CSERÉJE

A porlasztószelep feladata, hogy a festéket vagy az alapozót pörögve juttassa ki a szóróból. 25-35 liter festék vagy alapozó elhasználása után előfordulhat, hogy a porlasztószelep nem fog a megfelelő mintázattal szórni, és szükségessé válik a cseréje.

Csere:

- Vegye ki az akkumulátort a szóróból.
- Az óramutató járásával ellentétesen elforgatva távolítsa el a szűrőfejet.
- Távolítsa el a porlasztószelep szerelvényt és dobja ki.
- Szerelje fel az új porlasztószelep szerelvényt.
- Helyezze vissza a szűrőfejet, és az óramutató járásának irányába forgatva húzza be.

HIBAELHÁRÍTÁS

PROBLÉMA	OK	LEHETÉSGES MEGOLDÁS
A motor nem működik.	Az akkumulátor nincs feltöltve.	Töltse fel az akkumulátort.
A motor túlmelegszik.	Megszorult a dugattyú.	Alaposan tisztítsa meg a szűrőt, az útmutató <i>Karbantartás</i> fejezetében leírt, hosszabb idejű tároláshoz javasolt utasítások szerint.
	A szóró hosszabb ideig tartó folyamatos használata.	Minden menet végén engedje fel a kioldót, hogy a motor hűlni tudjon.
A motor bűg de a készülék nem szórja a festéket.	Megszorult a dugattyú.	Alaposan tisztítsa meg a szűrőt, az útmutató <i>Karbantartás</i> fejezetében leírt, hosszabb idejű tároláshoz javasolt utasítások szerint.
Úgy tűnik, hogy a motor megfelelően működik, de a készülék mégsem szórja a festéket.	A szívócső vagy a szűrő meglazult vagy sérült.	Helyezze vissza vagy szükség esetén cserélje ki a szívócsövet és a szűrőt.
	A porlasztószelep eltömődött vagy elkopott.	Tisztítsa meg vagy cserélje ki a porlasztószelepet.
	A szórandó anyag túl sűrű.	Kövesse az anyag gyártójának előírásait és hígítsa az anyagot a kívánt sűrűségűre.
	Eltömődött a szűrőfej vagy a bemeneti szűrő; kopott a dugattyú.	Alaposan tisztítsa meg a szűrőt, és szükség esetén cserélje ki a dugattyút, az útmutató <i>Karbantartás</i> fejezetében leírt, hosszabb idejű tároláshoz javasolt utasítások szerint.
A felhordott anyag kicsapódik vagy csomósodik.	Túl alacsony a festék szintje a tartályban.	Töltse fel a festéktartályt.
	A szórandó anyag túl sűrű.	Kövesse az anyag gyártójának előírásait, és hígítsa az anyagot a kívánt sűrűségűre.
	A szívócső meglazult.	Szerelje vissza a szívócsövet.
	A porlasztószelep eltömődött vagy elkopott.	Tisztítsa meg vagy cserélje ki a porlasztószelepet.
	Kopott a szűrőfej vagy a dugattyú.	Tisztítsa meg vagy cserélje ki a szűrőfejet vagy a dugattyút.
Túl sok festék/alapozó szóródik szét.	A szűrőfej túl messze van a szórandó felülettől.	Tartsa közelebb a szűrőt a felülethez.

HIBAELHÁRÍTÁS

PROBLÉMA	OK	LEHETSÉGES MEGOLDÁS
A festék/alapozó megfolyik vagy csomósodik a felületen.	Nem megfelelő az alkalmazott szórási technika.	Lásd a kézikönyv A festékszóró használata című részét.
Festék/alapozó szivárog a szórófejből.	Meglazult a szórófej.	Húzza meg a szórófejet.
	A porlasztószelep kopott vagy nincs jól beállítva.	Szükség szerint cserélje ki vagy állítsa be a porlasztószelepet.

KÖRNYEZETVÉDELEM



Segítse elő az alapanyagok újrahasznosítását azzal, hogy nem helyezi el őket a háztartási szemétkben. Környezetvédelmi megfontolásból a kiszolgált berendezést, tartozékokat és csomagolóanyagokat szelektív módon kell elhelyezni.

SZIMBÓLUM



Biztonsági figyelmeztetés

V Voltok

min⁻¹ Fordulat vagy ciklus percenként

— — Egyenáram



CE megfelelés



A gép bekapcsolása előtt figyelmesen olvassa el az útmutatót.



Viseljen fülvédőt



Viseljen szemvédőt



Felhasználja a újrahasznosított termékeket



A kiselejtezett elektromos termékeket nem szabad a háztartási hulladékkal együtt kidobni. Ezeket újra kell hasznosítani, ha van rá lehetőség. Az újrahasznosítással kapcsolatban érdeklődjön a helyi önkormányzatnál vagy a termék forgalmazójánál.

Română

REGULI SPECIALE PRIVIND SIGURANȚA

- **Purtați antifoane atunci când utilizați sondeze cu percuție.** Expunerea la zgomot poate conduce la pierderea auzului.
- **Utilizați mânerul lateral furnizat împreună cu scula.** Pierderea controlului poate conduce la rănirea operatorului.
- **În cazul în care efectuați operații în locuri în care accesoriul de tăiere poate intra în contact cu cabluri ascunse, țineți unealta electrică de suprafețele de prindere izolate.** Accesoriul de tăiere ce intră în contact cu un cablu sub curent ar putea alimenta electric părțile metalice expuse ale unelei electrice și ar putea expune operatorul la un șoc electric.

DESCRIERE

1. Recipient de 1 litru cu blocare rapidă
2. Vârf rotund
3. Vârf cu rotor
4. Cârlig de depozitare
5. Sticlă de lubrifiant
6. Declanșator comutator
7. Perie de curățare
8. Acumulator (neinclus)
9. Ansamblu supapă de pulverizare de rezervă
10. Apăsători clișeții pentru a elibera acumulatorul
11. Blocare
12. Deblocare
13. Nivel maxim de umplere
14. Rotiți vârful de pulverizare cu un sfert de tur în sens antiorar pentru a-l desface
15. Rotiți brațul de reglare cu un sfert de tur pentru a schimba direcția de pulverizare a vopselei din orizontală în verticală
16. Direcție de pulverizare orizontală
17. Direcție de pulverizare verticală
18. Tehnică de pulverizare corectă
19. Tehnică de pulverizare incorectă
20. Vârf de pulverizare
21. Ansamblu supapă de pulverizare
22. Puliță de blocare
23. Ansamblu carcasă pompă/capac recipient
24. Arc
25. Piston
26. Carcasă pulverizator
27. Tub de aspirare flexibil și filtru
28. Plasare dără de lubrifiant
29. Cupă văscozitate
30. Cupă de măsurare

SPECIFICAȚII

Tensiune	18 V $\overline{---}$
Debit	20,5 litri/oră
Mărime recipient	1 litru
Intrare încărcător	230 V 60 Hz, doar ca.
Suprafață vopsită per minut	4 m ²
Suprafața vopsită per litru	10 m ²
	3 x panouri de gard (1,8 m pe 1,8 m)

MODEL	ACUMULATOR (neinclus)	ÎNCĂRCĂTOR COMPATIBIL (neinclus)
P620	BPL-1820 BPL-1815	BCL-1800 BCS618 BCL1418
	BPP-1815 BPP-1815M BPP-1817 BPP-1817M	BCA-180 BCL-1800 BCS618 BCL1418 BC-1815S BC-1800

Pulverizatorul de vopsea poate fi utilizat pentru aplicarea pe următoarele materiale/următoarele aplicații:

- 1) Material pentru garduri
- 2) Mobilier
- 3) Mobilier de grădină
- 4) Pesticide
- 5) Pereți exteriori
- 6) Radiatoare
- 7) Uși de garaj
- 8) Balustrade
- 9) Pavilioane
- 10) Grajduri
- 11) Dependințe
- 12) Pereți interiori

OPERAREA

CARACTERISTICI DE PROTECȚIE A ACUMULATORULUI

Acest produs va accepta acumulatorii litiu-ion RYOBI One+ de 18 V și acumulatorii nichel-cadmium RYOBI One+ de 18 V. Acumulatorii litiu-ion RYOBI de 18 V sunt proiectați cu caracteristici care protejează celulele de Li-ion și maximizează durata de viață a acumulatorului. În anumite condiții de operare, aceste caracteristici integrate pot face ca acumulatorul și unealta pe care o alimentează să se comporte diferit față de acumulatorii nichel-cadmium. Pe parcursul unor aplicații, componentele electronice ale acumulatorului pot transmite acestuia din urmă un semnal de oprire, ceea ce va face ca unealta să se oprească din funcționare. Pentru a reseta acumulatorul și unealta, eliberați declanșatorul și reluați operarea normală.

Română

OPERAREA

NOTĂ: Pentru a preveni pe viitor oprirea acumulatorului, evitați forțarea unelei.

În cazul în care eliberarea declanșatorului nu resetează acumulatorul și uneala, acumulatorul este complet descărcat. În cazul în care este descărcat, acumulatorul va începe să se încarce în momentul în care este plasat pe încărcătorul litiu-ion.

PENTRU A INSTALA/ÎNDEPĂRTA ACUMULATORUL

A se vedea Figura 2.



AVERTISMENT

Atunci când asamblați piesele componente, realizați proceduri de reglare și curățare sau atunci când dispozitivul nu este în funcțiune, îndepărtați întotdeauna acumulatorul din cadrul unelei dumneavoastră. Îndepărtarea acumulatorului previne pornirea accidentală care poate conduce la rănirea dumneavoastră gravă.

Pentru instalare:

- Plasați acumulatorul în instrument. Aliniați nervura ridicată de pe acumulator cu canalul din portul acumulatorului.
- Asigurați-vă că clicheții de pe fiecare parte a acumulatorului s-au închisat în poziție și că acesta este securizat în instrument înainte de începerea utilizării.

Pentru îndepărtare:

- Apăsăți clicheții de pe ambele părți ale acumulatorului pentru a-l elibera și pentru a-l scoate din instrument.



AVERTISMENT

Risc de incendii sau de explozie. Suprafața pulverizată trebuie să fie bine ventilată și ferită de scântei sau foc deschis.

SELECTAREA VOPSELEI

Acesta este un sistem de pulverizare extrem de versatil ce poate fi folosit împreună cu mai multe medii de pulverizare diferite, incluzând lacuri, substanțe de conservare pentru lemn, emailuri, precum și vopsele pe bază de ulei sau pe bază de apă. Vâscozitatea acestor medii este mai mică de 135 DIN SEC. Cu toate acestea, unele materiale nu pot fi pulverizate. De aceea vă rugăm să consultați recomandările producătorului înainte de a cumpăra vopseaua. În cazul în care un material este recomandat doar pentru aplicarea cu pensula, atunci acesta în mod obișnuit nu poate fi pulverizat.

ACEST PRODUS NU POATE FI UTILIZAT PENTRU VOPSELE TEXTURATE. UTILIZAREA UNOR ASTFEL DE MATERIALE VA CONDUCE LA UZAREA PREMATURĂ A PRODUSULUI, CEEA CE VA CONDUCE LA ANULAREA GARANȚIEI. PENTRU A OBTINE CELE MAI BUNE REZULTATE DE LA INSTRUMENTUL DUMNEAVOASTRĂ DE PULVERIZARE, VĂ RUGĂM SĂ CITIȚI CU ATENȚI INSTRUCȚIUNILE ÎNAINTE DE UTILIZARE.

PREGĂTIREA PENTRU OPERARE

Pregătirea suprafeței și diluarea vopselei sunt cele mai

importante metode ce trebuie avute în vedere pentru a obține cele mai bune rezultate de la instrumentul dumneavoastră.

Pregătirea suprafeței de pulverizare

Asigurați-vă că toate suprafețele nu prezintă praf, murdărie, rugină sau grăsime. Dacă este necesar, curățați-le cu glaspapir sau alte materiale similare.

Mascarea suprafețelor este importantă pentru a vă asigura că nu veți pulveriza acele suprafețe ce doriți să rămână neatse.

DILUAREA MATERIALULUI DE PULVERIZARE

Sistemul dumneavoastră de pulverizare este furnizat împreună cu o cupă de vâscozitate.

Vâscozitatea reprezintă un termen tehnic utilizat pentru a indica dacă un produs este mai diluat sau mai dens. Dacă este diluat, se spune că vâscozitatea este scăzută, în timp ce dacă acesta este foarte dens, se spune că vâscozitatea este mare.

Diluarea este foarte importantă pentru pulverizare. Cele mai multe dintre vopsele sunt furnizate deja pregătite pentru aplicarea cu pensula și este posibil să fie necesară diluarea (subțierea) acestora în vederea pulverizării.

Urmați instrucțiunile producătorilor pentru diluare atunci când le utilizați împreună cu un pulverizator. Dacă nu sunteți sigur, contactați producătorii vopselelor. Cupa de vâscozitate furnizată vă va ajuta să determinați densitatea corectă a vopselei.

Vopseaua este „subțiată” prin adăugarea substanței pe care aceasta o are la bază. Dacă aceasta este o vopsea pe bază de apă, atunci se va adăuga apă. Dacă este pe bază de ulei, atunci se va adăuga terebentină.

VÂSCOZITATEA IDEALĂ

Vopsele pe bază de apă și emulsii	12 – 18 secunde
Vopsele pe bază de ulei	12 – 18 secunde
Baiț de lemn/Substanțe de conservare a lemnului	Fără diluare

Acest pulverizator poate fi utilizat împreună cu soluții ce necesită între 12 și 18 secunde pentru a se scurge prin cupa de vâscozitate. Introduceți cupa de vâscozitate în recipientul de vopsea și umpleți-o. Cronometrați timpul necesar pentru golirea cupei. A se vedea Figura 10.

Utilizând tabelul de mai sus (sau instrucțiunile producătorului) pentru ghidare, determinați dacă materialul necesită o diluare adițională. Dacă este cazul, procedați la aceasta în mod corespunzător.

Dacă vopseaua necesită diluarea, începeți cu o diluare de 10 % a acesteia. De exemplu:

Română

OPERAREA

Cantitatea de material pulverizat (ml)	1000	2000	3000	4000
Substanță de diluare a vopselei (ml)	100	200	300	400

Pentru a face aceasta, umpleți un recipient de 1 litru cu vopselea necesară.

Folosiiți apoi cupa de vâscozitate furnizată pentru a adăuga 100 ml de substanță de diluare necesară. Amestecați conținutul complet și măsurați vâscozitatea utilizând tabelul de mai sus. Dacă vopselea necesită o diluare suplimentară, repetați pasul de mai sus.

NOTĂ: Unele vopsele sunt în afara variațiilor prezentate mai sus. Vă rugăm să contactați linia noastră de asistență telefonică pentru mai multe informații.

UMPLEREA PULVERIZATORULUI CU VOPSEA/BAIȚ

A se vedea Figura 3-4.



Scoateți și eliminați orice peliculă ce s-a format la suprafața vopselei sau baițului, apoi amestecați materialul bine în recipientul său original înainte de a începe.

NOTĂ: Este posibil să fie necesară filtrarea recipientelor mai vechi de baiț sau vopsea înainte de utilizare.

- Scoateți acumulatorul din pulverizator.
- Scoateți recipientul cu blocare rapidă răsucindu-l în sensul acelor de ceasornic, astfel încât săgeata de pe acesta să se alinieze cu simbolul „deblocare” de pe capac.
- Umpleți recipientul cu vopsea sau baiț, după cum este necesar. Nu depășiți nivelul maxim marcat pe recipient.
- Reinstalați recipientul în pulverizator și răsuciți-l în sens contrar acelor de ceasornic, astfel încât săgeata de pe acesta să se alinieze cu simbolul „blocare” de pe capac.

SELECTAREA VÂRFULUI DE PULVERIZARE CORESPUNZĂTOR

A se vedea Figura 5.

	Utilizați Vârful rotund pentru vopsele subțiate cu diluanți și pete. Acest vârf are un model circular. Ideal pentru pulverizarea gardurilor externe.
	Utilizați Vârful cu rotor pentru vopselele nediluate sau mai groase. Acest tip de vârf are model larg, asigurând un finisaj fin, profesional. Poate fi reglat de pe orizontală pe verticală. Ideal pentru pulverizarea pereților interiori.

Pentru a înlocui vârfurile:

- Scoateți acumulatorul din pulverizator.
- Scoateți vârful instalat răsucindu-l în sens contrar acelor de ceasornic.
- Instalați vârful dorit și răsuciți-l în sensul acelor de ceasornic pentru a-l strânge în mod securizat.

NOTĂ: Vârful trebuie strâns cu mâna. Un vârf care nu este

strâns cum trebuie sau unul care este strâns excesiv ar putea conduce la scurgeri ale pulverizatorului sau la avarierea acestuia.

Pentru a schimba direcția vârfului cu rotor din Orizontală în Verticală:

- Desfaceți puțin vârful cu rotor, răsucindu-l un sfert de tur în sens antiorar.
- Rotiți brațul de reglare un sfert de tur în direcția necesară pentru a schimba direcția pulverizării făcute de către vârf.
- Menținând brațul de reglare în poziție, rotiți vârful cu rotor în sensul acelor de ceasornic până ce este strâns în siguranță.

OPERAREA PULVERIZATORULUI

A se vedea Figura 6-9.

- Plasați o dără de lubrifiant pe piston. Pentru a avea acces la piston, urmați instrucțiunile de **Curățare a pulverizatorului în vederea depozitării** din secțiunea *Întreținere* a acestui manual.
- Asigurați-vă că suprafața ce urmează să fie vopsită nu prezintă praf, murdărie, rugină sau grăsime.
- Mascăți sau acoperiți toate suprafețele care nu se intenționează să fie vopsite sau băiuite. Țineți cont că vântul ar putea face ca vopselea sau baițul dumneavoastră să fie pulverizate pe alte suprafețe decât cele vizate. Utilizați întotdeauna pânze sau alte materiale pentru a proteja suprafețele care nu se intenționează să fie vopsite sau băiuite.
- Umpleți recipientul cu blocare rapidă cu maxim 1 litru din vopselea sau baițul dorit.

NOTĂ: După fiecare 4 umpleri ale recipientului cu blocare rapidă, adăugați o dără de lubrifiant pe piston. A se vedea **Curățarea pulverizatorului în vederea depozitării** pentru instrucțiuni cu privire la dezambalarea pulverizatorului în vederea accesării pistonului.

- Selectați vârful de pulverizare adecvat modelului de pulverizare dorit.
- Instalați acumulatorul în pulverizator.
- Trageți declanșatorul comutator pentru a pulveriza vopsea. Eliberați declanșatorul comutator pentru a opri pulverizarea cu vopsea.
- Exersați pulverizarea pe o bucată de material pentru a testa modelul de pulverizare și pentru a acționa pompa înainte de a începe. Dacă nu puteți obține un model de pulverizare optim cu o cantitate uniformă de vopsea sau baiț, consultați secțiunile privind Diluarea sau Depanarea din cadrul acestui manual.

NOTĂ: Pompa trebuie acționată după fiecare schimbare a vopselei și la prima utilizare după depozitare. Pulverizați vopsea pe o porțiune din suprafață timp de cel puțin 20 de secunde pentru a pregăti dispozitivul.

- Pentru a acoperi uniform întreaga suprafață:
 - Deplasați-vă brațul cu o viteză constantă și asigurați-vă că vă mișcați întregul braț și nu doar incheietura mâinii.

Română

OPERAREA

- Țineți pulverizatorul la o distanță egală de zona pulverizată. Distanța de la vârful dispozitivului până la suprafața pulverizată ar trebui să fie între 20 și 25 de cm.
- Apăsați declanșatorul pentru a începe să pulverizați materialul pe care doriți să îl vopsiți. Operați pulverizatorul prin mișcări rectilinii pe orizontală sau verticală pe suprafața pulverizată, apoi eliberați declanșatorul pentru a opri cursa.

NOTĂ: Pentru o consistență a calității de pulverizare este posibil să fie necesară ținerea apăsată a declanșatorului între curse.

- La final, îndepărtați acumulatorul, puneți orice cantitate de vopsea sau baît neutilizată înapoi în recipientul original și curățați complet pulverizatorul.

**PRECAUȚIE**

Este important să curățați complet pulverizatorul după fiecare utilizare sau atunci când schimbați culorile. Dacă lăsați vopsea sau baît într-o unealtă nefolosită pentru o perioadă îndelungată de timp, acest lucru poate conduce la griparea pieselor mobile.

**AVERTISMENT**

Nu curățați cu substanțe lichide inflamabile, precum agenți de curățare sau de îndepărtare a vopselei, soluții de curățare a periei, benzină pentru lacuri, diluant pentru lacuri, terebentină, acetonă, benzină, kerosen etc.

**AVERTISMENT**

Nu utilizați pistoale pentru pulverizarea materialelor inflamabile.

**AVERTISMENT**

Aveți grijă la pericolele pe care le prezintă materialele pulverizate și consultați marcasele de pe recipient sau informațiile furnizate de către producătorul materialului ce urmează a fi pulverizat, inclusiv cerințele de utilizare a echipamentului de protecție.

**AVERTISMENT**

Nu pulverizați niciun material, dacă nu cunoașteți pericolele la care vă expuneți.

ÎNȚREȚINERE**AVERTISMENT**

În cadrul lucrărilor de reparație, utilizați doar piese de schimb de același tip. Utilizarea oricărui alt tip de piese poate genera o situație de pericol sau poate deteriora produsul.

**AVERTISMENT**

Purtați întotdeauna ochelari de protecție cu apăratări laterale.

În caz contrar, vă expuneți riscului ca substanțele lichide să vă pătrundă în ochi, ceea ce poate rezulta în răniri grave.

**AVERTISMENT**

Elementele din plastic nu trebuie să intre niciodată în contact cu lichid de frână, benzină, produse petroliere, uleiuri etc. Aceste produse chimice conțin substanțe care pot distruge, fragiliza sau deteriora plasticul.

Nu cereți prea multe de la mașinile dumneavoastră. Utilizările abuzive pot defecta mașina precum și piesa pe care o prelucrați.

**AVERTISMENT**

Nu încercați să modificați aparatul sau să-i adăugați accesorii a căror utilizare nu este recomandată. Astfel de transformări sau modificări reprezintă o utilizare abuzivă și sunt susceptibile să creeze situații periculoase care pot provoca răniri corporale grave.

CURĂȚAREA PULVERIZATORULUI ÎN VEDEREA DEPOZITĂRII

A se vedea Figura 8-9.

După terminarea proiectului și în momentul în care sunteți pregătit să depozitați pulverizatorul, se recomandă curățarea și lubrifierea complete a dispozitivului.

- Scoateți acumulatorul din pulverizator.
- Scoateți recipientul de vopsea.
- Dacă nu ați făcut deja acest lucru, puneți orice cantitate de vopsea sau baît neutilizată înapoi în recipientul original.
- Umpleți recipientul de vopsea cu apă caldă (respectând instrucțiunile de utilizare a produselor pe bază de apă) sau diluant de vopsele (respectând instrucțiunile de utilizare a produselor pe bază de ulei).
- Reinstalați recipientul de vopsea.
- Instalați acumulatorul în pulverizator.
- Pulverizați soluția pe o bucată de carton sau de material. Continuați să pulverizați până când utilizați toată soluția.
- Scoateți acumulatorul din pulverizator.
- Scoateți recipientul de vopsea.
- Scoateți tubul de aspirare și filtrul.
- Scoateți vârful de pulverizare instalat răsucindu-l în sens contrar acelor de ceasornic.
- Scoateți ansamblul supapei de pulverizare.
- Scoateți piulița de blocare răsucind-o în sens contrar acelor de ceasornic.
- Glisați în față ansamblul carcasei pompei/capacul recipientului îndepărtându-l de pe pulverizator.
- Scoateți pistonul și arcul din carcasa pompei.
- Utilizând peria de curățare furnizată și soluția adecvată ultimului tip de vopsea sau baît pulverizat, curățați complet toate componentele menționate mai sus.

NOTĂ: Asigurați-vă că ați frecat bine cu peria în interiorul orificiului carcasei pompei astfel încât să nu rămână urme de vopsea sau baît.

Română

ÎNȚREȚINERE

Pentru reasamblare:

- Plasați o dără de lubrifiant pe piston.
- Glišați arcul înapoi pe piston.
- Introduceți ansamblul piston - arc în partea din spate din interiorul carcasei pompei.
- Puneți la loc ansamblul carcasei pompei/capacul recipientului în pulverizator.
- Puneți la loc piulița de blocare în carcasa motorului, împingând-o și răscind-o concomitent în sensul acelor de ceasornic pentru a o fixa în siguranță.
- Introduceți ansamblul supapei de pulverizare în orificiul frontal al carcasei pompei.
- Puneți la loc vârful de pulverizare și răsuțiți-l în sensul acelor de ceasornic pentru a o fixa în siguranță.
- Reinstalați tubul de aspirare și filtrul.
- Reinstalați recipientul de vopsea.

- Pulverizatorul poate fi acum depozitat.

ÎNLOCUIREA ANSAMBLULUI SUPAPEI DE PULVERIZARE

Supapa de pulverizare face ca vopseaua sau baiful să se rotească pe măsură ce iese din pulverizator. După 25-35 de litri de vopsea sau baif, este posibil ca supapa de pulverizare să nu mai producă un model optim de pulverizare și să necesite a fi înlocuită.

Pentru înlocuire:

- Scoateți acumulatorul din pulverizator.
- Răsuțiți vârful de pulverizare în sens opus acelor de ceasornic și îndepărtați-l.
- Scoateți ansamblul supapei de pulverizare și eliminați-l.
- Instalați noul ansamblu al supapei de pulverizare.
- Puneți la loc vârful de pulverizare și răsuțiți-l în sensul acelor de ceasornic pentru a o fixa în siguranță.

DEPANAREA

PROBLEMĂ	CAUZĂ	SOLUȚIE POSIBILĂ
Motorul nu funcționează.	Acumulatorul nu este descărcat.	Încărcați acumulatorul.
Motorul se supraîncălzește.	Pistonul s-a gripat.	Curățați complet pulverizatorul, verificând instrucțiunile privind curățarea după o depozitare pe o perioadă lungă de timp din secțiunea <i>Întreținere</i> din cadrul acestui manual.
	Operație de pulverizare continuă.	Eliberați declanșatorul la finalul fiecărui ciclu pentru a permite motorului să se răcească.
Motorul produce un zgomot ușor, dar nu mai pulverizează.	Pistonul s-a gripat.	Curățați complet pulverizatorul, verificând instrucțiunile privind curățarea după o depozitare pe o perioadă lungă de timp din secțiunea <i>Întreținere</i> din cadrul acestui manual.
Motorul pare să funcționeze corespunzător, dar nu mai pulverizează.	Tubul de aspirare și filtrul nu sunt strânse și sunt deteriorate.	Reinstalați sau înlocuiți tubul de aspirare și filtrul, după caz. Curățați sau înlocuiți supapa de pulverizare.
	Supapa de pulverizare este infundată sau uzată.	Curățați complet pulverizatorul și, dacă este necesar,
	Materialul pulverizat este prea subțire.	Siga as instruções do fabricante do material e material diluente, conforme necessário.
	Vârful de pulverizare sau filtrul de admisie este astupat; pistonul este uzat.	Înlocuiți pistonul verificând instrucțiunile privind curățarea după depozitare din secțiunea <i>Întreținere</i> din cadrul acestui manual.
Materialul pulverizat se desface sau se adună.	Conținutul recipientului de vopsea scade.	Umpleți din nou recipientul de vopsea.
	Materialul pulverizat este prea subțire.	Respectați instrucțiunile producătorului privind materialele subțiri, după caz.
	Tubul de aspirare nu este strâns.	Reinstalați tubul de aspirare, fixându-l în siguranță.
	Supapa de pulverizare este infundată sau uzată.	Curățați sau înlocuiți supapa de pulverizare.
	Vârful de pulverizare sau pistonul este uzat.	Curățați sau înlocuiți vârful de pulverizare sau pistonul.
Supra-pulverizarea pulverizatorului cu vopsea/baif este excesivă.	Vârful de pulverizare este prea departe de suprafața pulverizată.	Țineți pulverizatorul mai aproape de suprafața pulverizată.

DEPANAREA

PROBLEMĂ	CAUZĂ	SOLUȚIE POSIBILĂ
Vopseaua/baițul curge sau se lasă în jos pe suprafața de lucru.	Nu sunt respectate metodele corespunzătoare privind vopseaua.	Consultați secțiunea Operarea pulverizatorului prezentată anterior în acest manual.
Vopseaua/baițul se scurge în spatele vârfului de pulverizare.	Vârful de pulverizare nu este strâns. Supapa de pulverizare este uzată sau nu este poziționată corespunzător.	Strângeți vârful de pulverizare. Înlocuiți sau re poziționați supapa de pulverizare, după caz.

PROTECȚIA MEDIULUI ÎNCONJURĂTOR



Reciclați materiile prime în loc să le aruncați la gunoi, împreună cu deșeurile menajere. Pentru a proteja mediul înconjurător, mașina, accesoriile acesteia și ambalajele trebuie triate.

SIMBOL



Avvertizare de siguranță

V Volți

min⁻¹ rotații sau mișcări rectilinii alternative pe minut

— Curent continuu



Conform CE



Vă rugăm citiți instrucțiunile cu atenție înainte de pornirea aparatului.



Purtați echipamente de protecție a auzului



Purtați echipamente de protecție a vederii



Reciclare nedorită



Deșeurile produselor electrice nu trebuie scum înlăturate împreună cu deșeurile casnice. Vă rugăm reciclați acolo unde există facilități. Verificați la autoritatea dvs locală sau la vânzător pentru sfaturi privind reciclarea.

Latviski

SPECIĀLIE DROŠĪBAS NOTEIKUMI

- **Izmantojot perforatorus, valkājiet dzirdes aizsargus.** Ausu pakļaušana trokšņa iedarbībai var izraisīt dzirdes traucējumus.
- **Izmantojiet perforatora rokturus, kas ir iekļauti komplektācijā.** Kontroles zaudēšana var izraisīt traumas.
- **Darbos, kuros instruments var saskarties ar slēptiem vadiem, turiet instrumentu aiz izolētajām satveršanas virsmām.** Griezējinstrumenta saskare ar strāvu vadošajām vietām var padarīt arī atklātās metāla daļas vadošas un radīs operatoram elektrisko triecienu.

APRAKSTS

1. 1 l ātri stiprināmā tvertne
2. Apļveida uzgalis
3. Vēdekļveida uzgalis
4. Glabāšanas āķis
5. Elļošanas pudele
6. Slēdža mēlīte
7. Tirīšanas suka
8. Akumulators (nav kompl.)
9. Maiņas pulverizatora mezgls
10. Nospiediet fiksācijas mēlītes, lai atbrīvotu akumulatoru
11. Fiksēt
12. Atbrīvot
13. Maksimālā piepildījuma līnija
14. Pagrieziet izmidzināšanas uzgali par 1/4 pagriezienu pulksteņrādītāja kustības virzienā
15. Pagrieziet regulēšanas sviru par 1/4 pagriezienu, lai mainītu krāsas strūkļas virzienu no horizontāla uz vertikālu.
16. Horizontālais smidzināšanas virziens
17. Vertikālais strūkļas virziens
18. Pareizā izsmidzināšanas tehnika
19. Nepareiza izsmidzināšanas tehnika
20. Smidzināšanas uzgalis
21. Pulverizatora mezgls
22. Fiksācijas uzgrieznis
23. Sūkņa korpusa mezgls / tvertnes vāciņš
24. Atspere
25. Pistons
26. Pistoles korpus
27. Elastīga iesūkšanas caurule un filtrs
28. Smērvielas uzklāšana
29. Viskozitātes piltuve
30. Mērkrūze

SPECIFIKĀCIJAS

Spriegums	18 V $\overline{---}$
Pūsmas ātrums	20,5 l/h
Tvertnes izmērs	1 l
Lādētāja ieeja	tikai 230 V 60 Hz, maiņstrāva

Nokrāsotais laukums minūtē 4 m²
 Nokrāsotais laukums uz litru 10 m²
 3 x (1,8 m reiz 1,8 m)
 sētas panelī

MODELIS	AKUMULATORS (nav kompl.)	SADERĪGS LĀDĒTĀJS (nav kompl.)
P620	BPL-1820 BPL-1815	BCL-1800 BCS618 BCL1418
	BPP-1815 BPP-1815M BPP-1817 BPP-1817M	BCA-180 BCL-1800 BCS618 BCL1418 BC-1815S BC-1800

Krāsu pistoli var izmantot, lai uzklātu šādus materiālus / šādiem pielietojumiem:

- 1) Sētām
- 2) Mēbeļēm
- 3) Dārza mēbeļēm
- 4) Pesticīdiem
- 5) Ārsienām
- 6) Radiatoriem
- 7) Garāžas durvīm
- 8) Reliņiem
- 9) Vasaras mājīnām
- 10) Stalliem
- 11) Āra ēkām
- 12) Iekšējām sienām

EKSPLUATĀCIJA

AKUMULATORA AIZSARGIETAISĒS

Šis produkts darbosies ar RYOBI One+ 18 V litija jonu akumulatoriem un RYOBI One+ 18 V niķeļa-kadmija akumulatoriem.

RYOBI 18 V litija jonu akumulatoriem ir ietaises, kas aizsargā litija jonu elementus un maksimāli palielina akumulatoru kalpošanas mūžu. Noteiktos darba apstākļos šīs iebūvētās ietaises var likt akumulatoram un tā barotajām instrumentam darboties citādi kā niķeļa-kadmija akumulatoriem.

Noteiktos apstākļos akumulatora elektroniskā sistēma var dot tam signālu izslēgties, kas apturēs instrumenta darbību. Lai atiestatītu akumulatoru un instrumentu, atlaidiet mēlīti un turpiniet normālu darbību.

PIEZĪME: Lai nepieļautu atkārtotu akumulatora izslēgšanos, nepārslogojiet instrumentu.

Latviski

EKSPLUATĀCIJA

Ja slēdzā atlaišana neaizvēsta akumulatoru un instrumentu, akumulatora izlādējas. Ja tas ir izlādējies, pēc pieslēgšanas litija jonu lādētājam sāksies akumulatora uzlāde.

LAI UZSTĀDĪTU / ATVIENOTU AKUMULATORU

Skatiet 2. att.



BRĪDINĀJUMS:

Kad montējat kādas daļas, veicat regulēšanas darbus, veicat tīrīšanu vai nelietojat izstrādājumu, obligāti jāatvieno no izstrādājuma akumulators. Akumulatora atvienošana novērsīs nejašu iedarbināšanu, kas varētu izraisīt nopietnas traumas.

Lai uzstādītu:

- Ievietojiet akumulatoru instrumentā. Savietojiet akumulatora izcilni ar akumulatora porta gropi.
- Pārlicinieties, ka fiksācijas mēlītes abās akumulatora pusēs ir pareizi nofiksētas instrumentā, un akumulators pirms lietošanas ir droši nostiprināts.

Lai noņemtu:

- Nospiediet fiksācijas mēlītes abās akumulatora pusēs, lai atvienotu to no instrumenta, un noņemiet akumulatoru.



BRĪDINĀJUMS:

Aizdegšanās vai sprādziena risks. Apsmidzināmai virsmai jābūt labi ventilētai un atstāta no dzirkstelēm vai liesmām.

KRĀSAS IZVĒLE

Ši ir ļoti universāla izsmidzināšanas sistēma, ko var izmantot ar dažādām vielām, tostarp lakām, antiseptiķiem, emaljām, kā arī eļļas bāzes un ūdens bāzes krāsām. Šo vielu viskozitātei jābūt mazākai par 135 DIN SEC. Tomēr dažas vielas nevar izsmidzināt, tādēļ pirms krāsas iegādes izlasiet ražotāja ieteikumus. Ja par vielu ir norāde, ka tā paredzēta tikai uzklāšanai ar otu, to parasti nevar izsmidzināt.

ŠO IERĪCI NEVAR IZMANTOT AR TEKSTŪRAS KRĀSĀM. ŠO VIELU IZMANTOŠANA IZRAISĪS PĀRAGRU NODILŠĀNU, KAS PADARĪS GARANTĪJU NEDERĪGŪ.

LAI IEGŪTU PĒC IESPĒJAS LABĀKUS REZULTĀTUS AR SAVU IZSMIDZINĀŠANAS SISTĒMU, LŪDZU, PIRMS LIETOŠANAS UZMANĪGI IZLASIET INSTRUKCIJAS.

SAGATAVOŠANĀS DARBAM

Virsmas sagatavošana un krāsas atšķaidīšana ir divas galvenās darbības, kas jāveic pareizi, lai iegūtu ar izsmidzināšanas sistēmu pēc iespējas labākus rezultātus.

Apsmidzināmās virsmas sagatavošana

Nodrošiniet, lai visas virsmas būtu bez putekļiem, netīrumiem, rūsas un taukiem. Ja nepieciešams noslīpējiet ar smilšpapīru vai apstrādājiet līdzīgi.

Svarīgi noklāt ar maskējošiem materiāliem zonas, kuras nevēlaties apsmidzināt.

IZSMIDZINĀMĀS VIELAS ATŠKAIDĪŠANA

Jūsu izsmidzināšanas sistēmas komplektā ietilpst viskozitātes piltuve.

Viskozitāte ir tehniskais termins, kas norāda, vai produkts ir šķidrāks vai blīvāks. Ja šķidrāks, tad to dēvē par zemu viskozitāti, bet, ja blīvāks, tad to dēvē par augstu viskozitāti.

Šķīdināšana ir ļoti svarīga izsmidzināšanas procesā. Vairums krāsu tiek pārdotas gatavas uzklāšanai ar otu, tādēļ izsmidzināšanai tām var būt nepieciešama šķīdināšana.

Ievērojiet pistoles komplektācijā ietilpstošās šķīdināšanas pamācības instrukcijas. Ja rodas šaubas, sazinieties ar krāsas ražotāju. Komplektā iekļautā viskozitātes piltuve palīdzēs jums noteikt pareizo krāsas blīvumu.

Krāsa tiek šķaidīta, pievienojot vielu, uz kuras bāzes krāsa ir veidota. Ja tas ir ūdens, tad ūdeni. Ja eļļa, tad vaišpirts.

IDEĀLA VISKOZITĀTE

Ūdens bāzes krāsas un emulsijas	12 – 18 sekundes
Eļļas bāzes krāsas	12 – 18 sekundes
Koka beices / antiseptiķi	Nešķīdina

Šo pistoli var izmantot ar šķīdumiem, kuriem ir nepieciešamas 12 – 18 sekundes, lai iztecētu no viskozitātes piltuves. Iemērciet viskozitātes piltuvi krāsā un piepildiet līdz malām. Laiks, kas nepieciešams, lai viskozitātes piltuve iztukšotos. *Skatiet 10. att.*

Izmantojot kā orientieri iepriekšējo tabulu (vai ražotāja instrukcijas), nosakiet, vai vielai vēl nepieciešama papildu šķīdināšana; ja jā, tad attiecīgi atšķaidiet.

Ja krāsai nepieciešama šķīdināšana, sāciet ar krāsas 10% šķīdumu. Piemēram:

Izsmidzināmās vielas daudzums (ml)	1000	2000	3000	4000
Krāsas šķīdinātājs (ml)	100	200	300	400

Latviski

EKSPLUATĀCIJA

Lai to izdarītu, piepildiet 1 l tvertni ar vajadzīgo krāsu.

Pēc tam izmantojiet komplektā iekļauto viskozitātes piltuvi, lai pievienotu 100 ml vajadzīgā šķīdinātāja. Pamatīgi samaisiet saturu, izmēriet viskozitāti, izmantojot iepriekšējo viskozitātes tabulu. Ja krāsa nepieciešama papildu šķaidīšana, atkārtojiet iepriekšējo soli.

PIEZĪME: Dažas krāsas neiekļaujas šeit uzskaitītajos diapazonos. Lūdzu, sazinieties ar mūsu palīdzības līniju, lai iegūtu plašāku informāciju.

PISTOLES UZPILDĪŠANA AR KRĀSU/BEICI

Skatiet 3-4. att.



Noņemiet kārtiņu, kas izveidojusies krāsas vai beices virspusē, pēc tam pamatīgi sajauciet vielu tās oriģinālajā iepakojumā, pirms sākt krāsošanu.

PIEZĪME: Vecākās beices un krāsas tvertnēs var rasties nepieciešamība vielu pirms lietošanas izkāst.

- Atvienojiet akumulatoru no pistoles.
- Atvienojiet ātrās stiprināšanas tvertni, pagriežot pulksteņrādītāja kustības virzienā, lai bultiņa uz tvertnes saderētu ar „atbloķēšanas” simbolu uz vāciņa.
- Pēc nepieciešamības uzpildiet tvertni ar krāsu vai beici. Neuzpildiet virs maksimuma līnijas uz tvertnes.
- Pievienojiet tvertni pistolei un pagriežot pretēji pulksteņrādītāja kustības virzienam, lai bultiņa uz tvertnes saderētu ar „fiksācijas” simbolu uz vāciņa.

PAREIZĀ IZSMIDZINĀŠANAS UZGAĻA IZVĒLE

Skatiet 5. att.

	Izmantojiet apaļo uzgali, lai izsmidzinātu ar šķīdinātāju šķaidītu krāsu un laku. Šis uzgali izsmidzina vielu apļveida formā. Ideāli piemērots, lai krāsotu sētas ārā.
	Izmantojiet vēdekļveida uzgali nešķīdinātām krāsām. Šis uzgali izsmidzina vielu plašā vēdekli, nodrošinot vienmērīgu un profesionālu pārklājumu. To var regulēt gan horizontāli, gan vertikāli virzienā. Ideāli piemērots iekšēlu sienu krāsošanai.

Lai mainītu uzgali:

- Atvienojiet akumulatoru no pistoles.
- Noņemiet uzstādīto uzgali, pagriežot to pretēji pulksteņrādītāja kustības virzienam.
- Uzstādiet vajadzīgo uzgali un pagriežot pulksteņrādītāja kustības virzienā, lai droši pievilktu.

PIEZĪME: Uzgali droši jāpievelk ar roku. Pārāk vaļīgs vai pārāk cieši pievilktis uzgali var izraisīt pistoles noplūdes vai bojājumus.

Lai mainītu vēdekļveida strūklu vērsumu no horizontāla uz vertikālu:

- Palaidiet vēdekļveida uzgali mazliet vaļīgāk, pagriežot pretēji pulksteņrādītāja virzienam par 1/4 pagriezienu.
- Pagriežiet regulēšanas sviru par 1/4 pagriezienu vajadzīgajā virzienā, lai pārslēgtu izsmidzināmās strūklas vērsumu.
- Turot regulēšanas sviru vajadzīgajā pozīcijā, griežiet vēdekļveida uzgali pulksteņrādītāja kustības virzienā, līdz tas ir droši pievilktis.

PISTOLES LIETOŠANA

Skatiet 6-9. att.

- Uzklājiet uz pistona smērvielas joslu. Lai piekļūtu pistonam, izpildiet instrukcijas **Pistoles tīrīšana glabāšanai** šīs rokasgrāmatas sadaļā *Apkope*.
- Nodrošiniet, lai krāsojamā virsma būtu bez putekļiem, netīrumiem un taukiem.
- Pārklājiet ar maskējošiem materiāliem vai apsedziet zonas, kuras nevēlaties apsmidzināt vai noklāt ar beici. Ņemiet vērā vēju, kas var aizpūst krāsas vai beices strūklu nevēlamā vietā. Obligāti izmantojiet plēves vai citus pārsegus, lai pasargātu zonas, kuras nav paredzēts krāsot vai beicēt.
- Uzpildiet ātri stiprināmo tvertni ar ne vairāk kā 1 litru vajadzīgās krāsas vai beices.

PIEZĪME: Ik pēc 4 ātrās stiprināšanas tvertnes uzpildīšanas reizēm uzklājiet pistonam smērvielas joslu. Skatiet pistoles demontāžas instrukcijas, lai varētu piekļūt pistonam, **Pistoles tīrīšana glabāšanai** nodalā.

- Izvēlieties pareizo izsmidzināšanas uzgali, lai iegūtu vajadzīgo strūklas formu.
- Uzstādiet pistoles akumulatoru.
- Nospiediet slēdža mēlīti, lai izsmidzinātu krāsu. Atļaidiet slēdža mēlīti, lai apturētu izsmidzināšanu.
- Pirms darba sākšanas izsmidziniet vielu uz nederīga materiāla gabala, lai izmēģinātu strūklas formu un atgaisotu sūkni. Ja nevarat iegūt atbilstošu strūklas formu ar vienmērīgu krāsas vai beices klājumu, skatiet Šķīdināšanas vai Problēmu novēršanas sadaļu šajā rokasgrāmatā.

PIEZĪME: Sūknis ir jāatgaiso pēc katras krāsas maiņas un pirmajā lietošanas reizē pēc glabāšanas. Smidziniet krāsu uz nelietojamās virsmas vismaz 20 sekundes, lai atgaisotu.

- Lai iegūtu vienmērīgu klājumu uz visas virsmas:
 - Virziet roku vienmērīgā ātrumā, turklāt kustīniet visu roku, ne tikai plaukstu locītavu.
 - Turiet pistoli vienādā attālumā no apsmidzināmās virsmas – no 20 līdz 25 cm no pistoles uzgaļa līdz apsmidzināmai virsmai.
 - Nospiediet slēdža mēlīti, lai sāktu apsmidzināt materiālu. Lietojiet izsmidzinātāju ar taisniem horizontāliem vai vertikāliem vēzieniem pāri visai krāsojamai virsmai, pēc tam atļaidiet mēlīti, kad pistole vairs nav vērsta pret materiālu, lai beigtu vēzienu.

PIEZĪME: Lai nodrošinātu pastāvīgu izsmidzināšanas kvalitāti, izmantojot šķīdinātāja krāsas, iespējams, ka būs nepieciešams turēt slēdža mēlīti nospiestu starp vēzieniem.

Latviski

EKSPLUATĀCIJA

- Kad darbs ir pabeigts, atvienojiet akumulatoru, atgrieziet neizmanto krāsu vai beici tās oriģinālajā tvertnē un pamatīgi iztīriet pistoli.



UZMANĪBU!

Ir svarīgi pamatīgi iztīrīt pistoli pēc katras lietošanas reizes vai, kad maināt krāsas. Ja ļausiet krāsai vai beicei palikt neizmantotā instrumentā ilgāku laiku, tas var izraisīt tās kustīgo daļu nosprostošanos.



BRĪDINĀJUMS:

Netīriet ar uzliesmojošiem šķidrumiem, piemēram, krāsas šķīdinātājiem, krāsas tīrītājiem, otu tīrītājiem, minerālspirtiem, lakas šķīdinātājiem, acetonu, benzīnu, petroleju utt.



BRĪDINĀJUMS:

Neizmantojiet pistoles uzliesmojošu vielu izsmidzināšanai.



BRĪDINĀJUMS:

Uzmanieties no bīstamības, ko var izraisīt izsmidzināmais materiāls, tostarp individuālo aizsarglīdzekļu lietošanas prasības.



BRĪDINĀJUMS:

Neizsmidziniet vielas, kuru bīstamības faktori nav zināmi.

APKOPE



BRĪDINĀJUMS:

Veicot apkopi, izmantojiet tikai identiskas rezerves daļas. Jebkādi citu detaļu izmantošana var izraisīt bīstamību vai produkta bojājumus.



BRĪDINĀJUMS:

Obligāti valkājiet acu aizsargus ar sānu sargiem. Šīs instrukcijas neizpildīšanas rezultātā jūsu acīs var nonākt šķidrums, kas var izraisīt nopietnas acu traumas.



BRĪDINĀJUMS:

Neļaujiet jebkurā laikā bremžu šķidrumam, gazonīnam, naftas produktiem, asām eļļām utt. nonākt saskarē ar plastmasas daļām. Ķīmikālijas var sabojāt, novājināt vai iznīcināt plastmasu, kas var izraisīt nopietnas personīgās traumas.

Neļietojiet elektroierīces ļaunprātīgi. Ļaunprātīga rīcība var sabojāt ierīci, kā arī apstrādājamo gabalu.



BRĪDINĀJUMS:

Nemēģiniet pārveidot šo rīku vai izveidot piederumus, kas nav ieteikti lietošanai ar šo rīku. Jebkura tāda pārveidošana vai pārveidošana ir nepareiza lietošana un var izraisīt bīstamus apstākļus, kas var novest pie iespējamām nopietnām personīgām traumām.

PISTOLES TĪRĪŠANA GLABĀŠANAI

Skatiet 8-9. att.

Kad esat pabeiguši savu projektu un esat gatavs pistoles glabāšanai, ieteicams veikt vispārēju tīrīšanu un eļļošanu.

- Atvienojiet akumulatoru no pistoles.
- Atvienojiet krāsas tvertni.
- Ja jūs to vēl neesat izdarījuši, atgrieziet neizlietoto krāsu vai beici oriģinālajā tvertnē.
- Uzpildiet krāsas tvertni ar remdenu ūdeni (pēc produktu uz ūdens bāzes lietošanas) vai krāsas šķīdinātāju (pēc produktu uz eļļas bāzes lietošanas).
- Pievienojiet krāsas tvertni.
- Uzstādiet pistoles akumulatoru.
- Izsmidziniet šķidrumu uz kartona gabala vai cita nederīga materiāla. Turpiniet izsmidzināšanu, līdz viss šķidrums ir izsmidzināts.
- Atvienojiet akumulatoru no pistoles.
- Atvienojiet krāsas tvertni.
- Atvienojiet iesūkšanas cauruli un filtru.
- Noņemiet uzstādīto izsmidzināšanas uzgali, pagriežot to pretēji pulksteņrādītāja kustības virzienam.
- Atvienojiet pulverizatora mezglu.
- Noņemiet fiksācijas uzgriezni, pagriežot to pretēji pulksteņrādītāja kustības virzienam.
- Virziet sūkņa korpusa mezglu / tvertnes vāku uz priekšu nost no pistoles
- Novelciet pistonu un atspēri no sūkņa korpusa.
- Izmantojot komplektā iekļauto tīrīšanas suku un šķaidīšanas vielu (atkarībā no pēdējās izmantotās krāsas vai beices), pamatīgi notīriet visas iepriekšminētās daļas.
- PIEZĪME:** Pamatīgi iztīriet sūkņa korpusa atveri, lai tur nepaliktu krāsa vai beice.

Lai samontētu:

- Uzklājiet uz pistona smērvielas joslu.
- Virziet atspēri atpakaļ uz pistona.
- Ievietojiet pistonu un atspēres mezglu sūkņa korpusa aizmugurē.
- Ievietojiet sūkņa korpusa mezglu / tvertnes vāku pistolē.
- Piestipriniet fiksācijas uzgriezni motora korpusam, spiežot vienlaicīgi griežot to pulksteņrādītāja kustības virzienā, lai piestiprinātu.
- Ievietojiet pulverizatora mezglu sūkņa korpusa priekšējā atverē.
- Uzlieciet izsmidzināšanas uzgali un pagrieziet to pulksteņrādītāja virzienā, lai nostiprinātu.

Latviski

APKOPE

- Pievienojiet iesūkšanas cauruli un filtru.
- Pievienojiet krāsas tvertni.
- Pistole nav gatava glabāšanai.

NOMAINIET PULVERIZATORA MEZGLU

Pulverizators liek krāsas vai beices strūkļai rotēt, kad tā izkļūst no pistoles. Pēc 25 līdz 35 litriem krāsas vai beices pulverizators var būt nolietojies un vairs neveidos pareizu strūkļas formu; tad to jānomaina.

Lai nomainītu:

- Atvienojiet akumulatoru no pistoles.
- Grieziet izsmidzināšanas uzgriezni pretēji pulksteņrādītāja kustības virzienam un noņemiet to.
- Atvienojiet pulverizatora mezglu un utilizējiet to.
- Uzstādiet jauno pulverizatora mezglu.
- Uzlieciet izsmidzināšanas uzgali un pagrieziet to pulksteņrādītāja virzienā, lai nostiprinātu.

PROBLĒMU NOVĒRŠANA

PROBLĒMA	IEMESLS	PROBLĒMAS RISINĀJUMS
Motors nedarbojas.	Akumulators nav uzlādēts.	Uzlādējiet akumulatoru.
Motors pārkarst.	Pistons ir nosprostojies.	Pamatīgi iztīriet pistoli, ievērojot ilgtermiņa glabāšanas instrukcijas šīs rokasgrāmatas sadaļā <i>Apkope</i> .
	Ilgstoša izsmidzināšana.	Atļaidiet slēdža mēlīti katrā vēziņa beigās, lai ļautu motoram atdzist.
Motors dūc ar zemu skaņu, bet izsmidzināšana nenotiek.	Pistons ir nosprostojies.	Pamatīgi iztīriet pistoli, ievērojot ilgtermiņa glabāšanas instrukcijas šīs rokasgrāmatas sadaļā <i>Apkope</i> .
Motors šķiet darbojams pareizi, bet nenotiek smidzināšana.	Sūkšanas caurule un filtri ir vaļīgi vai bojāti.	Ja nepieciešams, uzstādiet atpakaļ vai nomainiet sūkšanas cauruli un filtrus.
	Pulverizators ir nosprostojies vai nodilis.	Iztīriet vai nomainiet pulverizatoru.
	Tiek izsmidzināts pārāk blīvs materiāls.	Ievērojiet vielas ražotāja instrukcijas un atšķaidiet vielu pēc vajadzības.
	Nosprostots izsmidzināšanas uzgaliņš vai ieplūdes filtrs; nodilis pistons.	Pamatīgi iztīriet pistoli un, ja nepieciešams, nomainiet pistonu, ievērojot ilgtermiņa glabāšanas instrukcijas šīs rokasgrāmatas sadaļā <i>Apkope</i> .
Izsmidzinātais materiāls šķēļas vai sabiezē pikās.	Krāsas tvertnē ir pārāk zems līmenis.	Uzpildiet krāsas tvertni.
	Tiek izsmidzināts pārāk blīvs materiāls.	Ievērojiet vielas ražotāja instrukcijas, lai atšķaidītu vielu pēc vajadzības.
	Sūkšanas caurule ir vaļīga.	Pareizi piestipriniet sūkšanas cauruli.
	Pulverizators ir nosprostojies vai nodilis.	Iztīriet vai nomainiet pulverizatoru.
	Nodilis izsmidzināšanas uzgaliņš vai pistons.	Iztīriet vai nomainiet izsmidzināšanas uzgali vai pistonu.
Pārmērīga krāsas/bieces padeve.	Izsmidzināšanas uzgaliņš atrodas pārāk tālu no apsmidzināmās virsmas.	Turiet pistoli tuvāk apsmidzināmai virsmai.
Krāsa/beice plūst pa darba virsmu.	Netiek ievērota pareiza krāsošana tehnika.	Skatiet šīs rokasgrāmatas sadaļu Pistoles lietošana .
Krāsai/beicei ir noplūde aiz izsmidzināšanas uzgaliņa.	Izsmidzināšanas uzgaliņš ir vaļīgs.	Pievēlciat izsmidzināšanas uzgali.
	Pulverizators ir nodilis vai nav novietots pareizi.	Nomainiet vai pārpozicionējiet pulverizatoru pēc nepieciešamības.

Latviski

VIDES AIZSARDZĪBA



Tā vietā, lai materiālus izmestu, nododiet tos atkārtotai realizācijai. Mašīna, aksesuāri un iepakojums ir jāsašķiro un jānodod videi draudzīgā atkārtotas pārstrādes vietā.

SIMBOLS



Drošības brīdinājums

V Volti

min⁻¹ Apgriezieni vai riņņojumi minūtē

--- Līdzstrāva



CE atbilstība



Pirms iedarbināt mašīnu, lūdzu rūpīgi izlasiet instrukcijas.



Lietojiet dzirdes aizsargus



Valkājiet acu aizsarglīdzekļus



Pārstrādājiet nevajadzīgos izstrādājumus



Izlietotie elektroprodukti nedrīkst tikt izmesti kopā ar mājāsaimniecības atkritumiem. Lūdzu, nododiet tos attiecīgajās atkārtotas izmantošanas vietās. Sazinieties ar savu vietējo varas pārstāvi vai izplatītāju, lai noskaidrotu, kur iespējama atkārtota pārstrāde.

Lietuviškai

SPECIALIOS SAUGOS TAISYKLĖS

- **Dirbdami su smūginiu gražtu naudokite klausos apsaugos priemones.** Jei ausų neapsaugosite, galite prarasti klausą.
- **Naudokite papildomas su įrankiu tiekiamas rankenas.** Įrankio nesuvaldžius, galima susižeisti.
- **Elektrinį įrankį laikykite už izoliuotų paviršių, kad darbo metu pjovimo įrankio priedas nesusiliestų su paslėptais laidais** Pjovimo metu priedas, prisilietęs prie laido, prijungto prie maitinimo šaltinio, gali aktyvuoti metalines elektrinio įrankio detales ir sukelti operatoriui elektros smūgį.

APRAŠYMAS

1. 1 litro greito užrakinimo talpa
2. Apvalusis antgalis
3. Vėduoklės formos purškimo antgalis
4. Laikymo skyrelio laikiklis
5. Alyvos buteliukas
6. Perjungiklis
7. Valymo šepetėlis
8. Baterijos paketas (nepriedama)
9. Atsarginio purkštuko vožtuvas
10. Baterijos paketą išimti fiksatorius nuspauskite
11. Užraktas
12. Atrakinti
13. Maks. papildymo linija
14. Purkštuką pasukite 1/4 pasukimu prieš laikrodžio rodyklę, jei norite jį atlaisvinti.
15. Reguliavimo švaistiklį pasukite 1/4 pasukimu, jei norite pakeisti dažų purškimo kryptį iš horizontalaus į vertikalųjį.
16. Horizontali purškimo kryptis
17. Vertikali purškimo kryptis
18. Teisingas purškimo būdas
19. Neteisingas purškimo būdas
20. Purkštukas
21. Purkštuko vožtuvas
22. Užrakinimo veržlė
23. Siurblio korpusas / talpos dangtis
24. Spyruoklė
25. Stūmoklis
26. Purkštuvo korpusas
27. Lankstus įsiurbimo vamzdelis ir filtras
28. Alyvos tepimo linija
29. Klampumo indas
30. Matavimo indas

TECHNINIAI REIKALAVIMAI

Įtampa	18 V ==
Tekėjimo srovė	20,5 litru/val.
Talpos dydis	1 litras

Įkroviklio įvestis	230 V 60 Hz, tik kintamoji srovė
Dažymo plotas per minutę	4 m ²
Dažymo plotas vienam litru	10 m ²
	3 x (1,8 m x 1,8 m) tvoros lentos

MODELIS	BATERIJOS PAKETAS (nepriedama)	TINKAMAS ĮKROVIKLIS (nepriedama)
P620	BPL-1820 BPL-1815	BCL-1800 BCS618 BCL1418
	BPP-1815 BPP-1815M BPP-1817 BPP-1817M	BCA-180 BCL-1800 BCS618 BCL1418 BC-18155 BC-1800

Dažų purkštuvą galima naudoti dažyti šias medžiagas / šiems darbams atlikti:

- 1) Tvoras
- 2) Baldus
- 3) Sodo baldus
- 4) Pesticidus
- 5) Išorines sienas
- 6) Radiatorius
- 7) Garažo duris
- 8) Turėklus
- 9) Vasarnamius
- 10) Arklides
- 11) Priestatus
- 12) Vidines sienas

VEIKIMAS

BATERIJOS APSAUGOS SAVYBĖS

Šiam produktui tinka „Ryobi One+“ 18 V ličio – jonų ir „Ryobi One+“ 18 V nikelio – kadmio baterijų paketai.

„Ryobi“ 18 V ličio-jonų baterijos pasižymi tokiomis savybėmis, kurios apsaugo ličio-jonų elementus ir prailgina baterijos tinkamumo naudoti laiką. Tam tikromis naudojimo sąlygomis šios baterijų savybės gali skirtis ir prietaisais, kuriame įmontuota tokia baterija, gali veikti kitaip, nei nikelio–kadmio baterija.

Kai kurių darbų metu baterijos elektroninis valdymas gali išjungti bateriją, todėl prietaisas taip pat nustos veikęs. Bateriją atstatyti į pradinę padėtį ir prietaisą vėl įjungti, atleiskite perjungiklį ir nustatykite normalų darbo režimą.

PASTABA: kad baterija dar kartą neišsijungtų, dirbdami su prietaisu, nenaudokite jėgos.

Lietuviškai

VEIKIMAS

Jei atleidus perjungiklį, baterija ir prietaisas negrįžta į pradinę padėtį, baterija yra išsikrovusi. Jei baterija yra išsikrovusi, ją įkrausite, padėję ant licho-jonų įkroviklio.

BATERIJOS PAKETO TVIRTINIMAS / IŠĖMIMAS

Žr. 2 pav.



IŠPĖJIMAS

Visada ištraukite bateriją iš prietaiso, kai surenkate detales, reguliuojate, valote prietaisą arba jo nenaudojate. Ištraukus bateriją, įrankis negalės atsitiktinai įsijungti, nes tai galėtų jus sunkiai sužaloti.

Pritvirtinti:

- Baterijos paketą įdėkite į įrankį. Pakeltą baterijos paketo spaustuką sulgyjuokite su baterijos gnybto grioveliu.
- Prieš pradėdami darbą, patikrinkite, ar fiksatoriai kiekvienoje baterijos pusėje užsifiksavo, ir ar baterija gerai į įrankį įdėta.

Išimti:

- Nuspauskite abu fiksatorius, esančius abiejose baterijos paketo pusėse, kad bateriją iš įrankio galėtumėte išimti.



IŠPĖJIMAS

Gaisro ir sprogimo pavojus. Purškimo vieta turi būti gerai vėdinama; joje neturi būti kibirkščių ar liepsnų.

DAŽŲ PASIRINKIMAS

Ši purškimo sistema yra labai universali, todėl ją galima naudoti su keliomis skirtingomis purškimo priemonėmis, įskaitant laką, medienos apsaugos priemones, emalio dažus, o taip pat aliejinius ir vandeninius dažus. Šių priemonių klampumas yra mažiau nei 135 DIN / SEK. Tačiau kai kurių medžiagų purkšti negalima, todėl prieš perkdami dažus, patikrinkite gamintojo rekomendacijas. Jei medžiaga nurodoma kaip skirta naudoti su teptuku, tuomet paprastai jos purkšti negalima.

ŠIO ĮRANKIO NEGALIMA NAUDOTI TEKSTŪRINIAMS DAŽAMS DĖL NAUDOJIMO SU TOKIOMIS PRIEMONĖMIS ĮRANKIS GREIČIAU NUSIDĖVI, O TAI PANAIKINA JAM TAIKOMĄ GARANTIJĄ. NORĖDAMI PASIEKI GERIAUSIŲ REZULTATŲ DIRBANT SU PURŠKIMO SISTEMA, PRIEŠ NAUDOJIMĄ PRAŠOM ATIDŽIAI PERSKAITYTI INSTRUKCIJAS.

PASIRUOŠIMAS DARBUI

Darbo paviršiaus paruošimas ir dažų atskiedimas yra du svarbiausieji dalykai, į kuriuos būtina atsižvelgti, siekiant geriausių rezultatų naudojant šią purškimo sistemą.

Purškimo paviršiaus paruošimas

Visi purškiami paviršiai turi būti be dulkių, purvo, rūdžių ir tepalų. Jei būtina, paviršius nušveikite švitriniu popieriumi

ar pan.

Taip pat svarbu padengti tuos plotus, kurių nudažyti neketinate.

PURŠKIMO MEDŽIAGOS SKYSTINIMAS AR SKIEDIMAS

Prie jūsų purškimo sistemos yra pridėdamas klampumo indas.

Klampumas yra techninis terminas, nusakantis, ar produktas yra labai skystas, ar labai tirštas. Jei skystas, klampumas yra žemas, o jei labai tirštas, klampumas yra labai aukštas.

Medžiagos skystinimas yra labai svarbus atliekant purškimo darbus. Dauguma dažų yra parduodami paruošti naudoti su teptuku ir juos gali reikėti suskystinti (atskiesti), norint atlikti purškimą.

Jei norite atskiesti dažus, vadovaukitės gamintojo nurodymais darbu su purkštuvu. Kilus abejonėms, kreipkitės į dažų gamintoją. Pridėdamu klampumo indu galėsite geriau nustatyti dažų tirštumą.

Dažai atskiedžiami pridėdam dažų pagrindinės medžiagos. Jei dažai vandens pagrindo, pridėdama vandens. Jei dažai aliejiniai, pridėdama baltojo spirito.

IDEALUS KLAMPUMAS

Vandeniniai dažai ir emulsiniai dažai	12 – 18 sekundžių
Aliejiniai dažai	12 – 18 sekundžių
Medžio beicas / Medienos apsaugos priemonės	Atskiesti nereikia

Šį purkštuvą galima naudoti su tirpalais, kurie per klampumo indą prateka per 12 – 18 sekundžių. Klampumo indą įdėkite į dažus ir jį pripildykite. Nustatykite laiką, per kurį klampumo indas tampa tuščias. Žr. 10 pav.

Vadovaudamiesi aukščiau pateikta lentele (arba gamintojo nurodymais) kaip gairėmis, nustatykite, ar medžiagą toliau reikia skiesti, jei taip, tai atitinkamai atlikite.

Jei dažus reikia skiesti, pradėkite skiesti tik 10 % dažų. Pavyzdžiui:

Purškiamos medžiagos kiekis (ml)	1000	2000	3000	4000
Dažų skiediklis (ml)	100	200	300	400

Norėdami tai atlikti, į 1 litro talpą pripilkite reikiamų dažų. Tada pridėdamu klampumo indu pripilkite 100 ml reikiamo skiediklio. Visą masę gerai išmaišykite, išmatuokite klampumą pagal aukščiau pateiktą klampumo nustatymo lentelę. Jei dažus dar reikia skiesti, aukščiau aprašytą veiksmą pakartokite.

Lietuviškai

VEIKIMAS

PASTABA: kai kurie dažai viršija aukščiaui nurodytus parametrus. Dėl išsamesnės informacijos kreipkitės į mūsų pagalbos liniją.

PURKŠTUVO PILDYMAS DAŽAIS / BEICU

Žr. 3-4 pav.



Prieš pradėdami darbą dažų ar beico paviršiuje susidariusią plėvelę nuimkite arba į ją nekreipkite dėmesio, medžiagą gerai išmaišykite jos originaliame konteineryje.

PASTABA: senesnių beico ir dažų dėžės gali reikėti perkošti prieš dažant.

- Išimkite iš purkštuvo baterijos paketą.
- Greito užrakinimo talpą išimkite ją pasukdami pagal laikrodžio rodyklę taip, kad ant talpos esančios rodyklės būtų lygios su atrakinimo („unlock“) ženklu dangtelyje.
- Talpą pripildykite reikiamu beicu ar dažais. Nepilkite virš talpoje pažymėtos maks. pripildymo žymos.
- Talpą įdėkite į purkštuvą, ją pasukite prieš laikrodžio rodyklę taip, kad ant talpos esančios rodyklės būtų lygios su užrakinimo („lock“) ženklu dangtelyje.

TINKAMO PURŠKIMO ANTGALIO PASIRINKIMAS

Žr. 5 pav.

	Apvalųjį antgalį naudokite labiau atskiestiems dažams. Šis antgalis purškia apskritimu. Puikiai tinka purkšti tvoras lauke.
	Vėduoklės formos antgalį naudokite tirštesniems arba neskiestiems dažams. Šis antgalis purškia plačiai, taip pasiekiamas puikus ir profesionalus rezultatas. Purškimo kryptį galima nustatyti iš horizontalaus į vertikalią. Puikiai tinka purkšti vidaus sienas.

Antgalių pakeitimas:

- Išimkite iš purkštuvo baterijos paketą.
- Pritvirtintą antgalį ištraukite jį pasukdami prieš laikrodžio rodyklę.
- Uždėkite reikiamą antgalį ir sukite jį pagal laikrodžio rodyklę, kad pritvirtintumėte.

PASTABA: antgalį reikia tvirtai priveržti ranka. Dėl per laisvo ar per smarkiai priveržto antgalio purkštuvus gali pratekėti ar būti pažeistas.

Vėduoklės formos purškimo antgalio pakeitimas iš horizontalaus purškimo į vertikalią:

- Lengvai atlaisvinkite vėduoklės purškimo formos antgalį jį sukdami prieš laikrodžio rodyklę 1/4 pasukimu.
- Reguliavimo švaistiklį pasukite 1/4 pasukimu ta kryptimi, kuria norite pakeisti purškimo antgalio purškimo kryptį.
- Reguliavimo švaistiklį laikydami nustatytoje padėtyje vėduoklės purškimo formos antgalį sukite pagal laikrodžio rodyklę tol, kol jis tvirtai priveržiamas.

DARBAS SU PURKŠTUUVU

Žr. 6-9 pav.

- Ant stūmoklio išspauskite alyvos liniją. Norėdami pasiekti stūmoklį, atlikite nurodymus, pateiktus „**Purkštuvų valymas prieš saugojimą**“ skyrelyje, šios instrukcijos „**Priežiūros**“ skyriaus.
- Patikrinkite, ar purškiami paviršiai yra be dulkių, purvo ir tepalų.
- Nektinamas beicuoti ar dažyti vietas uždenkite ar paslėpkite. Atkreipkite dėmesį į vėją, kuris dažus ar beicą gali nukreipti ant nepageidaujamų dažyti ar beicuoti plotų. Vietas, kurių neketinate dažyti ar beicuoti, visada padenkite audiniu, ant kurio dažai ar beicas galėtų nukristi.
- Greito užrakinimo talpą pripildykite ne daugiau nei 1 litru reikiamų dažų ar beicu.

PASTABA: kiekvieną kartą greito užrakinimo talpą pripildžius 4 kartus, ant stūmoklio išspauskite liniją alyvos. Nurodymų, kaip išmontuoti purkštuvą norint pasiekti stūmoklį, žr. „**Purkštuvų valymas prieš saugojimą**“ skyrelyje.

- Pasirinkite tinkamą purškimo antgalį reikiamam purškimo būdui atlikti.
- Į purkštuvą įdėkite baterijos paketą.
- Nuspauskite perjungiklį, kad dažai būtų pradėti purkšti. Atleiskite perjungiklį, kad dažai nebūtų purškiami.
- Prieš pradėdami darbą purkšti pabandykite ant nereikalingos medžiagos, kad galėtumėte patikrinti purškimo būdą, bei užpildykite siurblių. Jei purškimo būdas vis atliekamas netolygia dažų ar beico purškimo kiekiu srove, žr. „Atskiedimo“ skyrių arba toliau šioje instrukcijoje „Gedimų nustatymo“ skyrių.

PASTABA: siurblių būtina užpildyti kiekvieną kartą pakeitus dažus ar naudojant pirmą kartą po saugojimo. Dažus purškite ant nereikalingo paviršiaus bent 20 sekundžių, kad siurblių užpildytumėte.

- Kaip purkšti tolygų sluoksnį ant viso paviršiaus:
 - Ranką judinkite pastoviu greičiu ir judinkite visą ranką, ne tik riešą.
 - Purkštuvą laikykite lygiu atstumu nuo purškiamo paviršiaus, atstumas gali būti nuo 20-25 cm nuo purkštuko krašto iki purškiamo paviršiaus.
 - Nuspauskite perjungiklį, kad reikiama medžiaga būtų pradėta purkšti. Purkštuvą judinkite tiesiai horizontalia ar vertikalia eiga virš dažomo paviršiaus, po to perjungiklį atleiskite, kad medžiaga būtų baigta purkšti.
- **PASTABA:** naudojant skystesnius dažus ir norint nuolat išlaikyti purškimo kokybę, tarp purkštuvų eigu gali reikėti perjungiklį laikyti nuspausę.
- Darbą pabaigus, baterijos paketą išimkite, nepanaudotus dažus ar beicą supilkite atgal į jų originalų konteinerį ir purkštuvą gerai išvalykite.

Lietuviškai

VEIKIMAS

**ATSARGIAI**

Po kiekvieno naudojimo ar prieš keičiant dažų spalvą purkštuvą būtina gerai išvalyti. Dėl neišplautų dažų ar beicu, paliktų nenaudojamame įrankyje, purkštuvo judančios detalės gali susiklijuoti.

**ĮSPĖJIMAS**

Purkštuvu nevalykite degiais skysčiais, pvz. dažų šalinimo priemone, dažų valikliu, šepetio valikliu, mineraliniu spiritu, lako skiedikliu, terpentinu, acetonu, benzinu, žibalu ir pan.

**ĮSPĖJIMAS**

Degių medžiagų nepurškite pistoletu.

**ĮSPĖJIMAS**

Įvertinkite purškiamos medžiagos keliamą pavojų bei perskaitykite ant talpos nurodytas žymas ar purškiamos medžiagos gamintojo pateiktą informaciją, įskaitant reikalavimą naudoti asmenines apsaugos priemones.

**ĮSPĖJIMAS**

Jei pavojus nėra žinomas tokios medžiagos nepurškite.

PRIEŽIŪRA

**ĮSPĖJIMAS**

Sugedusias detales keiskite tik originaliomis atsarginėmis detalėmis. Kitų detalių naudojimas gali sukelti pavojų ar sugadinti įrankį.

**ĮSPĖJIMAS**

Visada dėvėkite apsauginius akinius su šonine apsauga. Nepasirūpinus tinkama akių apsauga, į jūsų akis gali patekti skysčių, kurie akis gali sunkiai pažeisti.

**ĮSPĖJIMAS**

Būkite atsargūs, kad ant plastikinių detalių nepatektų stabdžių skysčio, benzino, naftos turinčių produktų, tepalo ir pan. Juose yra chemikalų, kurie gali sugadinti, pažeisti arba susilpninti plastiką..

Neardykite elektros įrankių. Išardytos dalys gali sugadinti įrankį ir darbinę detalę.

**ĮSPĖJIMAS**

Nebandykite pakeisti šio įrankio konstrukcijos arba

pridėti priedų, kurie nėra rekomenduojami naudoti su šiuo įrankiu. Tokie pakeitimai arba modifikacijos yra laikomi netinkamu naudojimu ir gali sukelti grėsmę smarkiai susižaloti.

PURKŠTUVO VALYMAS PRIEŠ SAUGOJIMĄ

Žr. 8-9 pav.

Darbą pabaigus, prieš padedant įrankį saugoti rekomenduojama jį gerai išvalyti ir sutepti.

- Išimkite iš purkštuvo baterijos paketą.
- Nuimkite dažų talpą.
- Nepanaudotus dažus ar beicu supilkite atgal į jų originalų konteinerį, jei to dar nepadarėte.
- Į dažų talpą pripilkite šilto vandens (vadovaujantis vandens pagrindo priemonių naudojimu) ar dažų skiedikliu (vadovaujantis aliejinių medžiagų naudojimu).
- Pritvirtinkite dažų talpą.
- Į purkštuvą įdėkite baterijos paketą.
- Skystį purškite ant kartono gabalo ar kitos nereikalingos medžiagos. Purškite tol, kol išnaudosite visą skystį.
- Išimkite iš purkštuvo baterijos paketą.
- Nuimkite dažų talpą.
- Nuimkite siurbimo vamzdelį ir filtrą.
- Pritvirtintą purškimo antgalį ištraukite jį pasukdami prieš laikrodžio rodyklę.
- Išimkite purkštuko vožtuvą
- Užrakinimo veržlę ištraukite ją pasukdami prieš laikrodžio rodyklę.
- Siurblio korpusą / talpos dangtį stumkite į priekį nuo purkštuvo.
- Patraukite stūmoklį ir nuimkite siurblio korpusą.
- Naudodami pridėdamą valymo šepetėlį ir nustatę valymo skystį pagal paskutinius naudotus dažus ar beicu purškimui, kruopščiai išvalykite visas aukščiau išvardintas detales.

PASTABA: siurblio korpuso atidarymo angą gerai išvalykite taip, kad neliktų jokių dažų ar beico pėdsakų.

Sumontavimas:

- Ant stūmoklio išspauskite alyvos liniją.
- Spyruoklę įstumkite atgal į stūmoklį.
- Įkiškite stūmoklį ir spyruoklę į siurblio korpuso galą.
- Ant purkštuvo uždėkite siurblio korpusą / talpos dangtį.
- Pritvirtinkite užrakinimo veržlę ant variklio korpuso, ją įstumdami ir tuo pačiu metu sukdami pagal laikrodžio rodyklę pritvirtinti.
- Įkiškite purkštuko vožtuvą į siurblio korpusą priekine atidarymo angą.
- Uždėkite purškimo antgalį ir jį pasukite pagal laikrodžio rodyklę pritvirtinti.
- Pritvirtinkite siurbimo vamzdelį ir filtrą.
- Pritvirtinkite dažų talpą.
- Purkštuvu jau yra paruoštas saugojimui.

Lietuviškai

PRIEŽIŪRA

PURKŠTUKO VOŽTUVO KEITIMAS

Dėl purkštuko vožtuvo dažai ar becas išeidami iš purkštuko sukasi. Išpurškus 25-35 litrus dažų ar beco, purkštuko vožtuvus gali taip gerai nebepurkšti ir jį gali reikėti pakeisti.

Pakeitimas:

- Išimkite iš purkštuko baterijos paketą.
- Purškimo antgalį pasukite prieš laikrodžio rodyklę ir jį išimkite.
- Ištraukite purkštuko vožtuvą ir jį išmeskite.
- Įdėkite naują purkštuko vožtuvą.
- Uždėkite purškimo antgalį ir jį pasukite pagal laikrodžio rodyklę pritvirtinti.

GEDIMŲ ŠALINIMAS

GEDIMAS	PRIEŽASTIS	GALIMAS SPRENDIMAS
Variklis nesisuka.	Baterija neįkrauta.	Įkraukite bateriją.
Variklis perkaista.	Stūmoklis užsikirtęs.	Kruopščiai išvalykite purkštuvą, vadovaudamiesi ilgo saugojimo nurodymais šios instrukcijos „Priežiūros“ skyriuje.
	Nepertraukiamas purškimo darbas.	Po kiekvieno purškimo eigos pabaigos perjungiklį atleiskite, kad variklis galėtų atvėsti.
Variklis tyliai zvimbia, bet nesisuka.	Stūmoklis užsikirtęs.	Kruopščiai išvalykite purkštuvą, vadovaudamiesi ilgo saugojimo nurodymais šios instrukcijos „Priežiūros“ skyriuje.
Variklis dirba tinkamai, tačiau įrankis nepurškia.	Siurbimo vamzdis ir filtras yra laisvi ar pažeisti.	Pritvirtinkite ar pakeiskite siurbimo vamzdelį ir filtrą, kaip būtina.
	Purkštuko vožtuvus užsikišęs ar nusidėvėjęs.	Išvalykite arba pakeiskite purkštuko vožtuvą.
	Purškiamo medžiaga yra per tiršta.	Medžiagą atskieskite pagal jos gamintojo nurodymus, kaip būtina.
	Užsikišęs purkštukas ar filtras; stūmoklis nusidėvėjęs.	Kruopščiai išvalykite purkštuvą, ir, jei būtina, pakeiskite stūmoklį, vadovaudamiesi valymo nurodymais prieš saugojimą šios instrukcijos „Priežiūros“ skyriuje.
Purškiamo medžiaga išspraunama ar lašinama.	Dažų konteinerio kiekis mažėja.	Pripildykite dažų talpą.
	Purškiamo medžiaga yra per tiršta.	Medžiagą atskieskite pagal jos gamintojo nurodymus, kaip būtina.
	Siurbimo vamzdelis yra atsilaisvinęs.	Gerai pritvirtinkite siurbimo vamzdelį.
	Purkštuko vožtuvus užsikišęs ar nusidėvėjęs.	Išvalykite arba pakeiskite purkštuko vožtuvą.
	Purkštuko antgalis ar stūmoklis nusidėvėjęs.	Išvalykite ar pakeiskite purkštuko antgalį ar stūmoklį.
Dažai / becas purškiami per dideliu kiekiu.	Purkštuko antgalis yra per toli nuo purškiamo paviršiaus.	Purkštuką laikykite arčiau purškiamo paviršiaus.
Dažai / becas teka ar sukrenta ant purškiamo paviršiaus.	Nesilaikoma tinkamų purškimo būdų.	Žr. „ Darbas su purkštuvu “ skyrių aukščiau šioje instrukcijoje.
Dažai / becas teka už purkštuko.	Purkštukas yra atsilaisvinęs.	Priveržkite purkštuką.
	Purkštuko vožtuvus nusidėvėjęs ar netinkamai nustatytas.	Pakeiskite ar iš naujo nustatykite purkštuko vožtuvą, kaip būtina.

Lietuviškai

APLINKOS APSAUGA



Žaliavines medžiagas perdirbkite pakartotinai, o ne išmeskite kaip atliekas. Mechanizmas, priedai ir pakuotės turi būti laikomi pakartotinai perdirbti aplinkai nekenksmingu būdu.

SIMBOLIAI

V	Voltai
min ⁻¹	Apsisukimai ar pasikeitimai per minutę
---	Nuolatinė srovė
CE	CE suderinimas



Atidžiai persikaitykite instrukcijas prieš pradėdami naudoti mechanizmą.



Dėvėkite klausos apsaugos priemones



Dėvėkite akių apsaugos priemones



Perdirbkite nereikalingus daiktus



Elektrinių produktų atliekos neturi būti metamos kartu su namų ūkio atliekomis. Prašome perdirbkite jas ten, kur yra tokios perdirbimo bazės. Dėl perdirbimo patarimo kreipkitės į savo vietinę savivaldybę ar pardavėją.

Eesti

OHUTUSE ERINÕUDED

- **Lööktrellidega töötamisel tuleb kasutada kuulmiskaitsevahendeid.** Tugev müra võib põhjustada kuulmiskaotuse.
- **Kasutage töötamisel tööriistaga kaasa antud lisakäepidet.** Kontrolli alt väljunud tööriist võib põhjustada kehavigastuse.
- **Töötamisel kohtades, kus löikeriist võib kokku puutuda varjatud elektrijuhtmetega, hoidke tööriista kinni ainult isoleeritud käepidemetest.** Kui kinnitusdetail või puur satub kontakti pinge all olevate juhtmetega, jäävad tööriista isoleerimata metallosad pinge alla ja kasutaja võib saada elektrilöögi.

KIRJELDUS

- 1-liitrine kiirlukustiga värvinõu
2. Ümarlaigu otsak
3. Lehvikliigu otsak
4. Hoidekonks
5. Määrdepudel
6. Lülitusnupp
7. Puhastushari
8. Akupakett (ei kuulu komplekti)
9. Pihustiklapi sõlme varukomplekt
10. Surulingid akupaketi vabastamiseks
11. Lahtilukustamise suund
12. Lukustamise suund
13. Maksimaaltaseme joon
14. Pöörmissuund pihustusotsaku vabastamiseks; pöörata 1/4 pööret
15. Värvillehvi pöörmissuund; horisontaalselt vertikaalsele suunale muutmiseks pöörata 1/4 pööret
16. Horisontaallehvi suund
17. Vertikaallehvi suund
18. Õige pihustustehnoloogia
19. Vale pihustustehnoloogia
20. Pihustusotsak
21. Pihustiklapi sõlm
22. Kinnitusmutter
23. Pumba korpuse sõlm/värvinõu kaas
24. Vedru
25. Kolb
26. Värvipritsi korpus
27. Painduv imitoru ja filter
28. Määrde pealekandmine
29. Viskosimeeter
30. Mootenõu

TEHNILISED ANDMED

Pinge	18 V ---
Voolu kiirus	20,5 liitrit/tunnis

Värvinõu maht	1 liitrit
Laadija toitepinge	230 V 60 Hz, ainult AC
Värvitav pind minutis	4 m ²
Ühe liitriga värvitav pind	10 m ²
	3 x (1,8 m korda 1,8 m) aiapaneeleid

MUDEL	AKUPAKETT (ei ole komplektis)	KASUTATAV LAADIJA (ei ole komplektis)
P620	BPL-1820 BPL-1815	BCL-1800 BCS618 BCL1418
	BPP-1815 BPP-1815M BPP-1817 BPP-1817M	BCA-180 BCL-1800 BCS618 BCL1418 BC-18155 BC-1800

Värvipritsi võib kasutada järgmiste materjalide värvimiseks/rakendustes.

- 1) Piiirdeade
- 2) Mööbel
- 3) Aiamööbel
- 4) Pestitsiidid
- 5) Välisseinad
- 6) Radiaatorid
- 7) Garaaživärvad
- 8) Käsipuud
- 9) Suvemajad
- 10) Laudad
- 11) Kõrvalhooned
- 12) Siseseinad

KASUTAMINE

AKU KAITSEFUNKTSIOONID

Seade töötab RYOBI One+ 18 V liitiumioon akupaketiga ja RYOBI One+ 18 V nikkel-kaadmium akupaketiga.

RYOBI 18 V liitiumioonakudel on funktsioonid, mis kaitsevad liitiumioonaku elemente ja pikendavad aku tööiga. Mõnedes töötitingimustes mõjub kaitsefunktsioon aku ja sellega ühendatud tööriista käitumist teisiti, kui see on nikkel-kaadmiumaku puhul.

Mõne rakenduse puhul võib aku elektroonikasüsteem anda signaali aku väljalülitamiseks ja sellega põhjustada tööriista pöörlemise katkemise. Aku ja tööriista lähtestamiseks vabastage käivitusnupp ja alustage tavapäraselt töötamist seejärel taas.

MÄRKUS. Aku väljalülitumise vältimiseks vältige tööriista ülekoormamist.

Eesti

KASUTAMINE

Kui lülitati akut ja tööriista ei lähtesta, siis on akupakett tühjenenud. Tühjenenud akupaketti hakatakse laadima, kui see on ühendatud liitumioonaku laadimiseks ettenähtud laadijasse.

AKUPAKETI PAIGALDAMINE/EEMALDAMINE

Vt joonist 2.

**HOIATUS**

Võtke akupakett tööriista pesast alati välja, kui te osi paigaldate, tööriista reguleerite, puhastate või tööriista ei kasuta. Aku eemaldamine väldib tööriista tahtmatu käivitumise, mis võib põhjustada raske kehavigastuse.

Paigaldamiseks tehke järgmist.

- Ühendage akupakett tööriistale. Ühitage akupaketi esileulatuv külgriibi akupeasa soonega.
- Sisselükkamise järel veenduge, et mõlema poole lukustid lukustuvad akul olevatesse pesadesse.

Eemaldamiseks tehke järgmist.

- Akupaketi tööriistalt eemaldamiseks vajutage mõlema poole lukustitele.

**HOIATUS**

Tule- ja plahvatusoht. Värvitav ala peab olema hästi ventileeritud ning seal ei tohi olla sädemehallikaid ja lahtist leeki.

VÄRVI VALIMINE

Värvipritsi on kõrge universaalsusega Pihustussüsteem, mida saab kasutada erinevate vedelainete, kaasa arvatud laki, puidukaitsevahendite, emailide ning ka õli- või veepõhiste värvainete pihustamiseks. Vedelaine peab olema viskoossusega alla 135 DIN SEK. Kuid on mõned materjalid, mida ei saa pihustada, seega vaadake enne värvi ostmist tootja soovitusi. Kui värvi kohta on teada, et see on ette nähtud pintsliga pealekandmiseks, siis seda tavaliselt pihustada ei saa.

SEDA SEADET EI TOHI KASUTADA TEKSTUURITUD VÄRVIDE PEALEKANDMISEKS. NENDE MATERJALIDE KASUTAMINE VÕIB PÕHJUSTADA SEADME ENNEAEGSET KULUMIST, MIS PÕHJUSTAB GARANTII KEHTETUKS TUNNISTAMISE. PARIMATE TULEMUSTE SAAVUTAMISEKS VÄRVI PRITSIGA VÄRVMISEL LUGEGE KASUTUSJUHISED ENNE ALUSTAMIST HOOLIKALT LÄBI.

TÖÖTAMISELSED TOIMINGUD

Värvipritsi kasutamisel on parimate tulemuste saavutamiseks kaks kõige olulisemat toimingut, pinna ettevalmistamine ja värvi vedeldamine.

Pinna ettevalmistamine

Tehke kõik värvitavad pinnad puhtaks tolmust, mustusest, roostest ja määrdest. Vajadusel lihvide pind liivapaberiga või sarnase vahendiga üle.

Tähtis on kinni kattad kõik värvimiseks mittekuuluvad pinnad.

PIHUSTATAVA MATERJALI VEDELAMINE VÕI LAHJENDAMINE

Pihustussüsteemiga on kaasa antud viskosimeeter.

Viskoossus on materjali omadus, mis näitab, kas see on liiga paks või liiga vedel. Kui värv on vedel, siis on selle viskoossus madal ja kui see on väga paks, siis on selle viskoossus kõrge.

Vedeldamine on pihustamise juures väga tähtis. Enamik valmisvärve on saadaval pintsliga värvimiseks kuid pihustamiseks võib neid olla vaja vedeldada (lahjendada).

Järgige tootjate poolt antud juhiseid, kuidas värvi pihustamise tarbeks vedeldada. Kahtluse korral võtke ühendust värvi tootjaga. Värv viskoossuse määramiseks on seadmega kaasa antud viskosimeeter.

Värvi vedeldamiseks on vaja lisada lahustit, mille baasil värv on toodetud. Veepõhiste värvide vedeldamiseks on vaja lisada vett. Õlipõhiste värvidele on vedeldamiseks vaja lisada lakibensiini.

VÄRVI SOBIVAIM VISKOSSUS

Veepõhised lakid ja emulsioonvärvid	12 – 18 sekundit
Õlipõhised värvid	12 – 18 sekundit
Puidupeitsid / puidukaitsevahendid	Vedeldada ei ole vaja

Seda värvipritsi võib kasutada vedelikega, mis jooksevad viskosimeetrist läbi 12 - 18 sekundi jooksul. Pange viskosimeeter värvi sisse ja täitke värviga. Mõõtkte ära aeg, mis kulub viskosimeetri tühjenemiseks. Vt joonist 10.

Kasutage juhendamiseks ülevalpool esitatud tabelit (või tootja juhiseid), et määrata viskoossus ja vajaduse korral tehke vedeldamine.

Kui värvi on vaja vedeldada, alustage 10%-lisest lahjendamisest. Näiteks.

Pihustatav kogus (ml)	1000	2000	3000	4000
Värvivedeldi (ml)	100	200	300	400

KASUTAMINE

Täitke 1-liitrine nõu kasutatava värviga.

Seejärel kasutage kompleksits olevat mootenõud, et lisada 100 ml kasutatavat vedelidit. Liigutage sisu hoolikalt läbi ja mõõtk viskoossus, kasutades selleks ülaloesitatud tabelis näidatud väärtusi. Kui on vaja vedelidit lisada, tehke ülalkirjeldatud protseduurid uuesti.

MÄRKUS. Mõnede värvide viskoossus on väljaspool tabelis esitatud piirkonda. Lisateabe saamiseks pöörduge klientide o poole.

PRITSI TÄITMINE VÄRVI/PEITSIGA

Vt jooniseid 3-4.



Enne kasutamist eemaldage värv või peitsi pinnalt sinna moodustunud nahkjäs kiht ja segage värvaine oma originaalpurgis läbi.

MÄRKUS. Vanad peitsid ja muud värvained võivad vajada enne kasutamist läbifiltreerimist.

- Võtke aku värvipritsil maha.
- Keerake kiirlukustiga värvinõu päripäeva pöörates nii, et nõul olevad nooled ühtivad kaanel oleva märgiga "Lahtilukustatud".
- Täitke värvinõu kasutatava värviga või peitsiga. Ärge lisage värvainet üle nõul oleva märgi.
- Pange värvinõu vastupäeva pöörates oma kohale tagasi nii, et nõul olevad nooled ühtivad kaanel oleva märgiga "Lukustatud".

ÕIGE PIHUSTAMISOTSAKU VALIMINE

Vt joonist 5.

	Kasutage ümara värvilaigu otsakut vedelamate värvide ja peitside puhul. See otsak pihustab ümara värvilaigu. Sobib väga hästi väliste piirete värvimiseks.
	Lehvikotsakut kasutage paksemate värvide või vedeldamata värvide puhul. See otsak pihustab laia värvilaigu, mis annab parema viimistlustaseme. Seda saab seada horisontaalsest vertikaalseni. Sobib väga hästi siseinte värvimiseks.

Otsaku vahetamiseks tehke järgmist.

- Võtke akupakett värvipritsil maha.
- Võtke paigaldatud otsak maha seda vastupäeva pöörates.
- Paigaldage kasutatav otsak ja pöörake pingutamiseks päripäeva.

MÄRKUS. Otsak tuleb käega piisava tugevusega kinni keerata. Liiga lõdvalt kinnikeeratud otsak võib lekkima hakata aga ülepingutamine võib värvipritsi vigastada.

Otsaku ümberseadistamine horisontaalsest asendist vertikaalseks.

- Keerake otsakut kergelt 1/4 pöörde võrra vastupäeva lahti.
- Pöörake seadistushooba 1/4 võrra soovitud suunas, et valida pihustamisleviku asend.
- Hoidke seadistushooba kohal ja pöörake otsakut päripäeva seni, kui see on tihedat kinni.

VÄRVIPRITSIGA TÖÖTAMINE

Vt jooniseid 6-9.

- Pange kolvivarrele määrderiba. Kolvi väljavõtmist vaadake lõigust **Värvipritsi puhastamine enne hoielepanekut** käesoleva kasutusjuhendi osas *Hooldus*.
- Veenduge, et värvitav pind on puhas tolmust, mustusest ja rasvainest.
- Kleepige või katke kinni kõik pinnad, mis värvimisele ei kuulu. Arvestage sellega, et tuul võib viia värviga või peitsi pihu kohtadesse, kus seda ei ole vaja. Katke pinnad, mis värvimisele või peitsimisele ei kuulu kinni riidega või mingi muu kattega.
- Pange värvinõusse kuni 1 liiter värviga või peitsi.
- **MÄRKUS.** Pärast iga 4. nõu täitmise korda lisage kolvivarrele mäaret. Kolvi väljavõtmist vaadake lõigust **Värvipritsi puhastamine enne hoielepanekut** käesolevas kasutusjuhendis.
- Valige soovitud värvilaigu tüüp.
- Paigaldage akupakett värvipritsile.
- Värvipritsi sisselülitamiseks vajutage lülitisnupule. Värvipritsi väljalülitamiseks vabastage lülitisnupp.
- Enne värvimise alustamist proovige värvilaiku jäätmematerjalil ja laske pumbal täituda. Kui prits ei anna nõuetekohast värvilaiku, millel värvikogus on täielikult ühtlane, siis juhendige vedeldamisjuhiste osast *Rikkeotsing*, mis on käesoleva juhendi tagaosas.

MÄRKUS. Pumba on vaja täita igakordsel värviga vahetamisel ja esmakordsel kasutamisel pärast hoistumist. Pumba täitmiseks laske värvipritsil jäätmematerjalil töötada vähemalt 20 sekundi jooksul.

- Selleks, et kogu värvitav pind oleks ühtlane, siis toimige järgmiselt.
 - Liigutage oma kätt ühtlase kiirusega nii, et liigutate kogu oma kätt, mitte ainult käsivart.
 - Hoidke pritsi värvitavast pinnast ühtlasel kaugusel, mis peab olema 20 kuni 25 cm värvipritsi otsast.
 - Soovitavale pinnale värviga pihustamiseks vajutage lülitisnupule. Liigutage värvipritsi mõnda horisontaalset või vertikaalset joont üle värvitava pinna ja vabastage lülitisnupp töökaigu lõpus.
- **MÄRKUS.** Värvitava pinna ühtlase kvaliteedi saavutamiseks vedelama värviga võib olla vaja hoida lülitisnuppu allavajutatud olekus ka käikude vahel.
- Pärast töö lõpetamist valage värv või peitsi jääk originaalpurki tagasi ja peske värviprits hoolikalt puhtaks.

Eesti

KASUTAMINE

**ETTEVAATUST**

Väga oluline on värvipritsi pärast iga kasutuskorda ja värvi vahetamist hoolikalt puhtaks pesta. Kui värv jätta töövaheagadel pihustile pikemaks ajaks, siis võib see põhjustada liikuvate osade kinnijäämist.

**HOIATUS**

Ärge puhastage värvipritsi kergsüttivate vedelikega, näiteks lahustit, värviemaldit, pintslu puhastit, looduslikke lahusteid, lakivedelikku, tärpentiini, atsetooni, bensiini, petrooleumi jne kasutades.

**HOIATUS**

Ärge kasutage värvipritsi kergsüttivate materjalide pihustamiseks.

**HOIATUS**

Olge vedelike pihustamisel igasuguste ohtude suhtes ettevaatlik ja juhendage purgil olevast markeeringust või tootja poolt antud juhistest ning kandke töötamise ajal isikukaitsevahendeid.

**HOIATUS**

Ärge pihustage mingit materjali, mille ohtlikkus ei ole teada.

HOOLDUS

**HOIATUS**

Kasutage ainult sobivaid varuosi. Muude osade kasutamine võib tekitada ohuolukorra ja põhjustada seadme vigastumise.

**HOIATUS**

Kasutage alati kaitseprille, mis kaitsevad silmi ka külgedelt. Muidu võivad võõrkehad teile silma sattudes põhjustada tõsise vigastuse.

**HOIATUS**

Ärge lubage mitte kunagi pidurivedelikel, bensiinil, petrooleumist valmistatud toodetel, immutusõlidel jne puutuda kokku plastikosadega. Kemikaalid võivad kahjustada, nõrgendada või hävitada plastiku, mis võib omakorda põhjustada vigastusi kasutajale.

Ärge väärkasutage mootortööriista. Valed töövõtted võivad kahjustada tööriista ja töödeldavat eset.

**HOIATUS**

Ärge üritage seda tööriista ümber ehitada ega luua lisaseadmeid, mida pole soovitatud selle

tööriistaga koos kasutada. Iga selline muutmine või ümberehitus on väärkasutamine ja võib põhjustada ohtliku olukorra ja viia võimaliku tõsise vigastuseni.

VÄRVIPRITSI PUHASTAMINE ENNE HOIULEPANEKUT

Vt jooniseid 8-9.

Kui olete oma värvimistööd lõpetanud ning olete valmis värvipritsi hoiale panema, siis tuleb see põhjalikult puhastada ja määrada.

- Võtke akupakett värvipritsilt maha.
- Võtke värvinõu maha.
- Valage kasutamata värvijäägid või peits oma originaalpurki tagasi.
- Täitke värvinõu leige vee (veepõhiste värvainete kasutamisel) või värvivedeldiga (õlipõhiste värvainete kasutamisel).
- Pange askupakett tagasi.
- Paigaldage akupakett värvipritsile.
- Pihustage vedelik papitükile või materjalijääkidele. Pihustage seni kui kogu lahus on ära pihustatud.
- Võtke akupakett värvipritsilt maha.
- Võtke värvinõu maha.
- Võtke välja imitoru ja filter.
- Võtke maha värviotsak seda vastupäeva pöörates.
- Võtke ära pihustiklapi sõlm.
- Võtke maha lukustusmutter seda vastupäeva pöörates.
- Tõmmake pumba korpuse sõlm/värvinõu kaas värvipritsilt lahti.
- Võtke kolb ja vedru pumba korpusest välja.
- Kasutades puhastusharja ja vastava värvaine vedeldit, peske kõik ülevälpoolmainitud osad hoolikalt puhtaks.

MÄRKUS. Puhastage pumba korpuse avaus põhjalikult, nii et sinna ei jää värvi või peitsi.

Kokkupanek toimub järgmiselt.

- Pange kolvivarrele määrderiba.
- Seadke vedru kolvile tagasi.
- Pange vedruka kolb tagasi pumba korpuse sisse.
- Pange värvipritsile tagasi pumba korpuse koost/värvinõu kaas.
- Pange mootori korpusele tagasi lukustusmutter surudes seda sisse ja keerake päripäeva kinni.
- Pange sisse pihustiklapi sõlm pumba korpuse eesmisest avast.
- Pange kohale pihustiotsak ja keerake päripäeva kinni.
- Pange oma kohtadele tagasi imitoru ja filter.
- Pange akupakett tagasi.
- Värviprits on nüüd valmis hoialepanekuks.

PIHUSTIKLAPI SÕLME ASENDAMINE

Pihustiklapp on ette nähtud värvi pöörlemapanekuks pärast pihustist väljumist. Pärast seda, kui värvipritsi on kasutatud 25 kuni 35 liitri värvi või peitsi pihustamiseks, võib pihustiklapp mitte anda nõuetekohast värvilaiku ja tuleb vajadusel vahetada.

Eesti

HOOLDUS

Asendamine toimub järgmiselt.

- Võtke akupakett värvipritsil maha.
- Pöörake pihustusotsakut vastupäeva ja võtke maha.

- Võtke pihustiklapi sõlm välja ja visake ära.
- Pange kohale uus pihustiklapi sõlm.
- Pange kohale pihustitsak ja keerake päripäeva kinni.

VEAOTSING

ILMING	PÕHJUS	VÕIMALIK LAHENDUS
Mootor ei tööta.	Aku ei ole laetud.	Laadige aku.
Mootor kuumeneb üle.	Kolb on kinni jäänud.	Puhastage värviprits põhjalikult juhitudes värvipritsi hoiulepanekueelse puhastamise juhistest osas <i>Hooldus</i> . Vabastage lülitusnupp pärast iga värvimiskäiku, et lasta mootoril jahtuda.
	Pidev töötamine.	Puhastage värviprits põhjalikult juhitudes värvipritsi hoiulepanekueelse puhastamise juhistest osas <i>Hooldus</i> .
Mootor sumiseb vaikselt, kuid piserdamist ei toimu.	Kolb on kinni jäänud.	Paigaldage imitoru või filter uuesti või asendage vajaduse korral.
Mootor tundub töötavat, kuid piserdamist ei toimu.	Imitoru ja filter on lõtvunud või vigastatud.	Puhastage või asendage pihustiklapp.
	Pihustiklapp on ummistunud või kulunud.	Limpe ou substitua a válvula pulverizadora.
	Värvaine on liiga paks.	Juhitudes värvitootja juhistest ja vedeldage vajaduse korral värvi.
	Pihustusotsak või imifilter on ummistunud või kolv kulunud.	Puhastage värviprits põhjalikult juhitudes värvipritsi hoiulepanekueelse puhastamise juhistest osas <i>Hooldus</i> või asendage vajadusel kolb.
Piserdamisel värvaine pritsib ja mullitab üles.	Värvi tase on värvinõus liiga madal.	Lisage värvinõusse värvainet.
	Värvaine on liiga paks.	Juhitudes värvitootja juhistest ja vedeldage vajaduse korral värvi.
	Imitoru on lõtvunud.	Paigaldage imitoru nõuetekohaselt.
	Pihustiklapp on ummistunud või kulunud.	Puhastage või asendage pihustiklapp.
	Pihustusotsak või kolb on kulunud.	Puhastage pihustusotsak või kolb.
Värvimisel vajatav ülekate on liiga suur.	Pihustusotsak on liiga kaugel värvitavast pinnast.	Hoidke pihustusotsakut värvitavale pinnale lähemal.
Värvaine/peits jookseb või vajub mööda värvitavat pinda alla.	Ei jälgita õiget värvimistehnoloogiat.	Juhitudes käesoleva juhendi varasemast osast Värvipritsiga töötamine .
Pihustusotsaku tagant lekitab värvainet/peitsi.	Pihustusotsak on lõtvunud.	Keerake pihustusotsak tugevasti kinni.
	Pihustiklapp on kulunud või ei ole õigesti paigaldatud.	Puhastage või asendage vajaduse korral pihustusotsak.

Eesti

KESKKONNAKAITSE



Toormaterjalid utiliseerige jäätmetega koos. Masin, selle liseseadmed ja pakend tuleb jäätmekäitluseks keskkonnasõbralikult sorteerida.

SÜMBOL



Ohutusala teave

V Volt

min⁻¹ Pöördeid või edasi-tagasi liikumise kordi minutis

⎓ Alalisvool



CE vastavus



Enne seadme kasutamist lugege palun kasutusjuhend hoolega läbi.



Kandke kuulmise kaitsevahendeid



Kandke silmade kaitsevahendeid



Tekkivad jäätmed tuleb suunata taaskäitlemisse.



Mittekasutatavaid elektritooteid ei tohi visata olmejäätmete hulka, vaid tuleb viia vastavasse kogumispunkti. Vajadusel küsige sellekohast nõu oma edasimüüjalt või vastavalt kohaliku omavalitsuse institutsioonilt.

Hrvatski

POSEBNA SIGURNOSNA PRAVILA

- **Prilikom rada s udarnim bušilicama nosite štitnike za uši.** Izlaganje buci može izazvati gubitak sluha.
- **Koristite pomoćne ručke koje su isporučene uz alat.** Gubitak kontrole može dovesti do tjelesnih ozljeda.
- **Kad izvodite radove na mjestima gdje pribor za rezanje može doći u kontakt sa skrivenim ožičenjem ili svojim vlastitim kablom, držite alat za izoliranu površinu za hvatanje.** Dodirivanje „žive“ žice priborom za rezanje može izložiti metalne dijelove alata električnoj energiji i može dovesti do strujnog udara na operatera.

OPIS

1. Spremnik od 1 litre s aretiranjem
2. Okrugli vrh
3. Vrh ventilatora
4. Kuka za spremanje
5. Boca za sredstvo za podmazivanje
6. Sklopka za pokretanje
7. Četka za čišćenje
8. Baterija (nije uključena)
9. Zamjenski sklop ventila raspršivača
10. Za oslobađanje baterije pritisnite jezičke
11. Zaključavanje
12. Otključavanje
13. Crta maksimalne napunjenosti
14. Za otpuštanje rotirajte vrh raspršivača 1/4 kruga u smjeru suprotnom od kretanja kazaljki na satu
15. Za promjenu smjera raspršivanja boje iz vodoravnog u okomito rotirajte krak za podešavanje za 1/4 kruga
16. Vodoravni smjer raspršivanja
17. Okomiti smjer raspršivanja
18. Tehnika pravilnog raspršivanja
19. Nepravilno raspršivanje
20. Vrh raspršivača
21. Sklop ventila raspršivača
22. Matica za zaključavanje
23. Sklop kućišta pumpe/poklopac spremnika
24. Opruga
25. Klip
26. Kućište raspršivača
27. Fleksibilna cijev usisa i filtar
28. Mjesto postavljanja sredstva za podmazivanje
29. Posuda za viskoznost
30. Posuda za mjerenje

SPECIFIKACIJE

Napon	18 V \equiv
Brzina protoka	20,5 Litre/sat
Veličina spremnika	1 litra

Ulazno napajanje punjačem samo	230 V 60 Hz, AC
Površina bojanja po minuti	4 m ²
Površina bojanja po litri	10 m ²
	3 x (1,8 m po 1,8 m) ploče

MODEL	BATERIJA (nije uključeno)	KOMPATIBILNI PUNJAČ (nije uključeno)
P620	BPL-1820 BPL-1815	BCL-1800 BCS618 BCL1418
	BPP-1815 BPP-1815M BPP-1817 BPP-1817M	BCA-180 BCL-1800 BCS618 BCL1418 BC-1815S BC-1800

Raspršivač boje može se koristiti za primjenu materijala u sljedeće svrhe:

- 1) ogradama
- 2) namještaju
- 3) vrtnom namještaju
- 4) pesticidima
- 5) vanjskim zidovima
- 6) radiatorima
- 7) garažnim vratima
- 8) rešetkama
- 9) vikendicama
- 10) štalama
- 11) pomoćnim zgradama
- 12) unutarnjim zidovima

RAD

ZNAČAJKE ZAŠTITE BATERIJE

Uz ovaj uređaj možete primijeniti RYOBI One+ litij-ionsku bateriju od 18 V i RYOBI One+ nikal-kadmijumsku bateriju od 18 V.

Ryobi litij-ionske baterije od 18 V su dizajnirane s funkcijom zaštite litij-ionskih ćelija i maksimiziranja vijeka trajanja baterije. Pod nekim radnim uvjetima, ugradnja ove baterije stoga može uzrokovati da se baterija i alat drugačije napajaju za rad od nikal-kadmijumskih baterija.

Tijekom nekih primjena, elektronika baterije može signalizirati bateriji da se isključi i time prouzročiti da se alat prestane pokretati. Za ponovno postavljanje baterije i alata otpustite sklopku za pokretanje i nastavite normalno raditi.

NAPOMENA: Za sprečavanje budućeg isključivanja baterije, izbjegavajte siliti alat.

Hrvatski

RAD

Ako otpuštanje sklopke za pokretanje nije ponovno postavilo bateriju i alat, baterija je prazna. Ako je prazna, baterija će se početi puniti kad se postavi na punjač za litij-ionsku bateriju.

ZA MONTAŽU/UKLANJANJE BATERIJE

Pogledajte sliku 2.



UPOZORENJE

Uvijek uklonite bateriju iz alata kad sklapate dijelove, vršite podešavanja, čistite ili kad se alat ne koristi. Uklanjanje baterije sprečava slučajno pokretanje koje može dovesti do ozbiljnih osobnih ozljeda.

Za montažu:

- Postavite bateriju u alat. Poravnajte povišeni rub na bateriji s utorom na ulazu za bateriju.
- Prije početka rada provjerite da li su jezičci na obim stranama baterije nasjeli u mjesto i da li je baterija učvršćena na alatu.

Za uklanjanje:

- Otpustite jezičke na obim stranama baterije kako biste oslobodili i uklonili bateriju iz alata.



UPOZORENJE

Opasnost od požara ili eksplozije. Područje raspršivanja mora biti dobro ventilirano i dalje od iskri ili plamena.

ODABIRANJE BOJE

Ovaj svestrani sustav za raspršivanje koji se može koristiti uz različite medije za raspršivanje uključujući lakove, zaštitu za drvo, emalje, kao i boje na bazi ulja i vode. Viskoznost ovih medija je manja od 135 DIN SEC. Međutim, neki materijali se ne mogu raspršivati, stoga vas molimo da prije kupovine boje provjerite preporuke proizvođača. Za neki materijal potrebno je primijeniti brušenje, samo je tada moguće koristiti raspršivanje.

OVA JEDINICA NE MOŽE SE KORISTITI ZA TEKSTURIRANA BOJANJA. KORIŠTENJE OVIH MATERIJALA DOVEST ĆE DO PRIJEVREMENE ISTROŠENOSTI, ŠTO DOVODI DO NEVAŽENJA JAMSTVA.

ZA NAJBOLJE REZULTATE VAŠEG SUSTAVA ZA RASPRŠIVANJE, MOLIMO VAS DA PRIJE KORIŠTENJA PAŽLJIVO PROČITATE UPUTE.

PRIPREMA ZA RAD

Prisprema površine i stanjivanje boje su dva najvažnija načina koja treba uzeti u obzir kako bi se dobili najbolji rezultati os vašeg sustava za raspršivanje.

Prisprema površine za raspršivanje

Osigurajte da su sve površine očišćene od prašine, prljavštine

i masnoće. Po potrebi sastružite šmirgl papirom ili nečim sličnim.

Kako biste osigurali da na raspršujete ona područja koja želite da ostanu netaknuta, važno ih je prikriti.

STANJIVANJE ILI RAZRJEĐIVANJE MATERIJALA ZA RASPRŠIVANJE

Vaš sustav za raspršivanje opremljen je posudom za viskoznost.

Viskoznost je tehnički izraz korišten za naznačavanje da li je proizvod vrlo tanka ili vrlo debeo. Ako je proizvod tanak, kaže se da je viskoznost niska, dok za vrlo debelo proizvod viskoznost je visoka.

Tankoća je vrlo važna prilikom raspršivanja. Većina boja isporučuje se spremno za nanošenje s četkom i radi raspršivanja možda ih treba stanjiti (razrijediti).

Slijedite upute proizvođača za razrjeđivanje vezano uz raspršivač. U slučaju nedoumica, molimo vas da se obratite proizvođaču boje. Ova posuda za viskoznost pomoći će vam odrediti točnu debljinu boje.

Boja je „stanjena“ tako da se dodaje tvar koja je osnova boje. Ako je boja na osnovi vode dodaje se voda. Ako je na osnovi ulja onda „white spirit“ (univerzalno otapalo na bazi benzina).

IDEALNA VISKOZNOST

Boje i emulzije na osnovu vode	12 – 18 sekundi
Boje na osnovu ulja	12 – 18 sekundi
Drvene lazure/zaštite za drvo	Bez razrjeđivanja

Ovaj raspršivač može se koristiti s otopinom kojoj treba između 12 – 18 sekundi da se isprazni kroz posudu za viskoznost. Uronite posudu za viskoznost u boju i napunite. Izmjerite koliko dugo treba da se isprazni posuda za viskoznost. Pogledajte sliku 10.

Pomoću gornje tablice (ili uputa proizvođača) kao smjernica, odredite ako materijal treba daljnje stanjivanje, kako bi odgovarajuće bio stanjen.

Ako boju treba stanjiti, započnite s 10% razrjeđivanja boje. Na primjer:

Količina materijala za raspršivanje (ml)	1000	2000	3000	4000
Razrjeđivač boje (ml)	100	200	300	400

Kako biste ovo učinili, napunite spremnik od 1 litre s potrebnom bojom.

Hrvatski

RAD

Potom koristite priloženu posudu za viskoznost za dodavanje 100 ml potrebnog razrjeđivača.

Temeljito promiješajte sadržaj, izmjerite viskoznost pomoću gornje tablice.

Ako je boju potrebno dodatno razrijediti ponovite gornji korak.

NAPOMENA: Neke boje su izvan gore navedenih raspona. Molimo vas da se radi daljnjih informacija obratite našoj službi za korisnike.

PUNJENJE RASPRŠIVAČA S BOJOM/LAZUROM

Pogledajte sliku 3 – 4.



Uklonite i odbacite svaku korucu koja se formirala na vrhu boje ili lazure, potom prije početka temeljito promiješajte materijal u njegovom originalnom spremniku.

NAPOMENA: Starije spremnike lazure i boje možda ne bude trebalo ocijediti prije korištenja.

- Uklonite bateriju iz raspršivača.
- Uklonite spremnik s brzim aretiranjem tako da ga okrenete u smjeru kretanja kazaljki na satu na način da se strelica spremnika poravna sa simbolom „otključano“ na poklopcu.
- Po želji napunite spremnik s bojom ili lazuricom. Nemojte puniti iznad maksimalne oznake za punjenja na spremniku.
- Ponovno umetnite spremnik na raspršivač i okrenite u smjeru suprotnom od kretanja kazaljki na satu na način da se strelica spremnika poravna sa simbolom „zaključano“ na poklopcu.

ODABIRANJE PRAVILNOG VRHA RASPRŠIVAČA

Pogledajte sliku 5.

	Koristite okrugli vrh za razrijeđene boje i lazure. Ovaj vrh raspršuje u kružnom obliku. Savršen za raspršivanje po vanjskim fasadama.
	Koristite vrh ventilatora za gušće ili nerazrijeđene boje. Ovaj nastavak raspršuje u širokom obliku, dajući finu profesionalnu obradu. Može se podesiti u vodoravnom u okomit položaj. Savršen za bojanje unutarnjih zidova.

Za zamjenu vrhova:

- Uklonite bateriju iz raspršivača.
- Uklonite montirani vrh na način da ga okrećete u smjeru suprotnom od kretanja kazaljki na satu.
- Montirajte željeni vrh i okrenite u smjeru kretanja kazaljki na satu kako biste ga pritegnuli.

NAPOMENA: Vrh treba čvrsto pritegnuti rukom. Prelabav ili prezategnuto vrh može dovesti do curenja ili oštećenja raspršivača.

Za promjenu smjera ventilatorskog vrha iz vodoravnog u okomiti:

- Neznatno otpustite ventilatorski vrh u smjeru suprotnom od kretanja kazaljki na satu za 1/4 kruga.
- Rotirajte krak za podešavanje 1/4 kruga u smjeru potrebnom da prebacite smjer vrha za raspršivanje.
- Dok držite krak za podešavanje u položaju, rotirajte ventilatorski vrh u smjeru kretanja kazaljki na satu sve dok se ne pritegne.

RAD S RASPRŠIVAČEM

Pogledajte sliku 6 – 9.

- Postavite sredstvo za podmazivanje na klip. Kako biste došli do klipa slijedite upute u **Čišćenje raspršivača sa skladištenje** u poglavlju *Održavanje* u ovom priručniku.
- Osigurajte da je površina koja će se bojati čista od prašine, prljavštine i masnoće.
- Maskirajte ili prekrijte sva područja koja nemate namjeru bojati ili lazurirati. Pazite na vjetar koji može uzrokovati da boja ili lazura dospije u neželjena područja. Uvijek koristite odbačenu odjeću ili druga pokrivala za zaštitu područja koja ne namjeravate bojati ili lazurirati.
- Napunite spremnik s ne više od 1 litre željene boje ili lazure.

NAPOMENA: Nakon svaka 4 punjenja spremnika, dodajte sredstvo za podmazivanje na klip. Za upute o rastavljanju raspršivača za pristup klipu pogledajte poglavlje **Čišćenje raspršivača za skladištenje**.

- Odaberite pravilan vrh raspršivača za željeni uzorak raspršivanja.
- Montirajte bateriju u raspršivač.
- Pritisnite sklopku za pokretanja za raspršivanje boje. Za prekid raspršivanja boje otpustite sklopku za pokretanje.
- Vježbajte raspršivanje na ostruganom dijelu materijala kako biste testirali uzorak raspršivanja i napumpali pumpu prije započinjanja. Ako ne možete dobiti dobar uzorak prilikom raspršivanja s istom količinom boje ili lazure, pogledajte poglavlje *Razrjeđivanje* ili *Rješavanje problema* u nastavku ovog priručnika.

NAPOMENA: Pumpu je potrebno napumpati nakon svake zamjene boje i pri prvom korištenju nakon skladištenja. Raspršujte boju na ostruganu površinu najmanje 20 sekundi.

- Za izradu jednake obloge preko cijele površine:
 - Pomičite ruku jednakom brzinom i osigurajte da pomičete cijelu ruku ne samo zglob.
 - Držite raspršivač na jednakoj udaljenosti od područja bojanja, koje treba biti između 20 do 25 cm od vrha raspršivača na površinu koju bojite.
 - Otpustite sklopku kako biste prekinuli bojanje materijala. Radite s raspršivačem ravnom vodoravnim ili okomitim potezima preko površine koja se boja, potom oslobodite sklopku na kraju poteza.

Hrvatski

RAD

NAPOMENA: Za dosljednu kvalitetu bojanja, prilikom korištenja tanje boje, može biti potrebno da držite pritisnutu sklopku između poteza.

- Po završetku uklonite bateriju, vratite svu nepotrošenu boju ili lazuru u njezin originalni spremnik i temeljito očistite raspršivač.



OPREZ

Vrlo je važno da temeljito očistite raspršivač nakon svakog korištenja ili prilikom promjene boje. Dopuštanje da boja ili lazura ostane u alatu na dulje vrijeme može dovesti do zaribavanja pokretnih dijelova.



UPOZORENJE

Nemojte čistiti s nikakvim zapaljivim tekućinama kao što su skidač boje, skidač boje, čistačima s četkom, mineralnim špiritom, razrjeđivačem lakova, terpentinom, acetonom, benzinom, kerozinom itd.



UPOZORENJE

Nemojte koristiti raspršivače za raspršivanje zapaljivih materijala.



UPOZORENJE

Pazite se svih postojećih opasnosti od materijala koji se raspršuje i pogledajte oznake na spremniku ili informacije isporučene od strane proizvođača materijala koji se raspršuje, uključujući zahtjeve za korištenjem osobne zaštitne opreme.



UPOZORENJE

Ne raspršujte nikakav materijal gdje su nepoznate opasnosti.

ODRŽAVANJE



UPOZORENJE

Prilikom servisiranja koristite samo identične zamjenske dijelove. Korištenje nekih drugih dijelova može dovesti do opasnosti ili uzrokovati oštećenje uređaja.



UPOZORENJE

Uvijek nosite zaštitne naočale s bočnim štitnicima. Nepoštivanje ove upute može dovesti do toga da tekućina dospije u vaše oči, dovodeći do mogućih osobnih ozljeda.



UPOZORENJE:

Nikada ne dopustite kontakt plastičnih dijelova s

tekućinom za kočnice, benzinom, proizvodima na bazi benzina, sredstvima za odmašćivanje, idr. Kemikalije mogu oštetiti, oslabiti ili uništiti plastiku što može dovesti do ozbiljnih osobnih ozljeda.

Nemojte zlorabiti električni alat. Postupci zlorabljenja mogu oštetiti alat kao i izradak.



UPOZORENJE:

Nemojte pokušavati modificirati ovaj alat ili izraditi dodatni pribor koji nije preporučen za korištenje uz ovaj alat. Svaki takav dodatak ili modifikacija je pogrešna uporaba i može rezultirati opasnim stanjem dovodeći do mogućih ozbiljnih osobnih ozljeda.

ČIŠĆENJE RASPRŠIVAČA ZA SKLADIŠTENJE

Pogledajte sliku 8 – 9.

Kada završite s radom i spremate ste uskladištiti svoj raspršivač, temeljito ga očistite i podmažite kao što se preporučuje.

- Uklonite bateriju iz raspršivača.
- Uklonite spremnik za boju.
- Ako to već niste učinili, vratite svu neiskorištenu boju ili lazuru u njezin originalni spremnik.
- Napunite spremnik za boju s toplom vodom (slijedom korištenja proizvoda na bazi vode) ili razrjeđivač boje (slijedom korištenja proizvoda na bazi ulja).
- Ponovno postavite spremnik za boju.
- Montirajte bateriju u raspršivač.
- Raspršujte otopinu na komad ploče ili drugog ostruganog materijala. Nastavite raspršivati sve dok ima otopine.
- Uklonite bateriju iz raspršivača.
- Uklonite spremnik za boju.
- Uklonite cijev usisa i filter.
- Uklonite montirani vrh raspršivača na način da ga okrećete u smjeru suprotnom od kretanja kazaljki na satu.
- Uklonite sklop ventila raspršivača.
- Uklonite maticu za zaključavanje na način da je okrećete u smjeru suprotnom od kretanja kazaljki na satu.
- Izvucite sklop kućišta pumpe/poklopac spremnika iz raspršivača.
- Izvucite klip a oprugu iz kućišta pumpe.
- Korištenjem isporučene četke za čišćenje i otopine određene prema posljednjoj vrsti raspršene boje ili lazure, temeljito očistite sve gore navedene dijelove.
- **NAPOMENA:** Pobrinite se da temeljito sastružete otvore u unutrašnjosti kućišta pumpe kako ne bi ostao bilo kakav materijal boje ili lazure.

Za ponovno sklapanje:

- Postavite sredstvo za podmazivanje na klip.
- Umetnite oprugu natrag na klip.
- Umetnite sklop klipa i opruge unutar kućišta pumpe.
- Ponovno postavite sklop kućišta pumpe/poklopac spremnika u raspršivač.

Hrvatski

ODRŽAVANJE

- Ponovno postavite maticu za zaključavanje na kućište motora na način da je pritisnete dok se rotira u smjeru kretanja kazaljki na satu.
- Umetnite sklop ventila raspršivača u kućište pumpe na prednjem otvoru.
- Ponovno postavite vrh raspršivača i rotirajte u smjeru kazaljki na satu kako biste ga pričvrstili.
- Ponovno postavite cijev usisa i filter.
- Ponovno postavite spremnik za boju.
- Raspršivač je sad spreman za skladištenje.

PONOVO POSTAVLJANJE SKLOPA VENTILA RASPRŠIVAČA

Ventil raspršivača dovodi do vrtnje materijala za bojanje ili lazuru prilikom njegovog izlaska iz raspršivača. Nakon 25 do 35 litara boje ili lazure, ventil raspršivača više nije u mogućnosti proizvoditi dobar uzorak raspršivanja i možda ga treba zamijeniti.

Za zamjenu:

- Uklonite bateriju iz raspršivača.
- Rotirajte vrh raspršivača u smjeru suprotnom od kretanja kazaljki na satu i uklonite.
- Uklonite sklop ventila raspršivača i bacite
- Postavite novi sklop ventila raspršivača.
- Ponovno postavite vrh raspršivača i rotirajte u smjeru kazaljki na satu kako biste ga pričvrstili.

RJEŠAVANJE PROBLEMA

PROBLEM	UZROK	MOGUĆE RJEŠENJE
Motor se ne pokreće.	Baterija nije napunjena.	Napunite bateriju.
Motor se pregrijava.	Klip se zaglavio.	Temeljito očistite raspršivač korištenjem uputa za dugo skladištenje u podglavljju <i>Održavanje</i> u ovom priručniku.
	Nastavak rada raspršivanja.	Otpustite sklopku na kraju svakog poteza kako biste omogućili motoru da se ohladi.
Motor malo bruji no ne raspršuje.	Klip se zaglavio.	Temeljito očistite raspršivač korištenjem uputa za dugo skladištenje u podglavljju <i>Održavanje</i> u ovom priručniku.
Motor izgleda kao da se pravilno pokreće no ne raspršuje.	Labavi su ili oštećeni crijevo usisa i filter.	Po potrebi ponovno montirajte ili zamijenite cijev usisa i filter.
	Ventil raspršivača je začepljen ili istrošen.	Očistite ili zamijenite ventil raspršivača.
	Materijal za raspršivanje je pretanak.	Slijedite upute proizvođača materijala i po potrebi stanjite materijala.
	Priključeni vrh raspršivača ili ulazni filter, istrošeni klip.	Temeljito očistite raspršivač i, po potrebi zamijenite klip, korištenjem uputa za dugo skladištenje u podglavljju <i>Održavanje</i> u ovom priručniku.
Materijal za raspršivanje s slabo raspršuje ili je kremast.	Razina boje u spremniku za boju je niska.	Napunite spremnik za boju.
	Materijal za raspršivanje je pretanak.	Slijedite upute proizvođača materijala i po potrebi stanjite materijala.
	Labava je cijev za usis.	Ponovno čvrsto postavite cijev usisa.
	Ventil raspršivača je začepljen ili istrošen.	Očistite ili zamijenite ventil raspršivača.
	Istrošeni vrh raspršivača ili klip.	Očistite ili zamijenite vrh raspršivača ili klipa.
Raspršivanje boje/lazure je prekomjerno.	Vrh raspršivača je previše udaljen od površine koja se boja.	Držite raspršivač bliže površini koje se boja.
Boja/lazura bježi ili se slijeva s radne površine.	Nisu poduzete mjere za načine pravilnog bojanja.	Pogledajte poglavlje Rad s raspršivačem u ovom priručniku.

Hrvatski

RJEŠAVANJE PROBLEMA

PROBLEM	UZROK	MOGUĆE RJEŠENJE
Boja/lazura se cijedi iza vrh raspršivača.	Vrh raspršivača je labav.	Pritegnite vrh raspršivača.
	Istrošen je ili nije pravilno pozicioniran vrh raspršivača.	Po potrebi ponovno postavite ili ponovno namjestite ventil raspršivača.

ZAŠTITA OKOLIŠA



Sirovine reciklirajte, umjesto da ih bacate među kućni otpad. Kako biste zaštitili okoliš, alat, dodatke i ambalažu treba odvojeno bacati u otpad.

SIMBOL



Sigurnosno upozorenje

V Volti

min⁻¹ Obrtaja ili gibanja u minutu

≡ Istosmjerna struja



Sukladno CE



Molimo da pažljivo pročitate upute prije pokretanja stroja.



Nosite zaštitu za sluh



Nosite zaštitu za vid



Reciklaža nepoželjna



Otpadni električni proizvodi ne treba da se odlažu s otpadom iz domaćinstva. Molimo da reciklirate gdje je to moguće. Potražite savjet od lokalnih vlasti ili prodavca kako reciklirati.

Slovensko

SPECIFIČNA VARNOSTNA PRAVILA

- **Pri delu z udarnimi vrtniki nosite zaščito za sluh.** Izpostavljenost hrupu lahko povzroči izgubo sluha.
- **Uporabljajte pomožne ročaje, ki so priloženi orodju.** Če izgubite nadzor nad orodjem, se lahko poškodujete.
- **Električno orodje držite za izolirane držalne površine, ko bi se pri uporabi pripomočki za rezanje lahko dotikali skrite žice.** Če se pripomočki za rezanje dotaknejo žice, ki je pod električno napetostjo, lahko izpostavljeni kovinski deli električnega orodja postanejo »živ« in povzročijo električni udar.

OPIS

1. Rezervoar s hitrim zaklepom in vsebino 1 liter
2. Zaobljeni nastavek
3. Pahljačasti nastavek
4. Kavelj za shranjevanje
5. Steklenička z mazivom
6. Sprožilec
7. Ščetka za čiščenje
8. Baterija (ni priložena)
9. Nadomestni razpršilni ventil
10. Pritisnite na zaklep, da odstranite baterijo
11. Zaklep
12. Odklep
13. Oznaka najvišje napoljenosti
14. Popustite nastavek razpršilnika tako, da ga zavrtite za 1/4 obrata v nasprotni smeri urinega kazalca
15. Za spreminjanje smeri razprševanja in horizontalne v vertikalno, zavrtite prilagodljivo roko za 1/4 obrata
16. Horizontalno razprševanje
17. Vertikalno razprševanje
18. Pravilna tehnika razprševanja
19. Nepravilna tehnika razprševanja
20. Nastavek razpršilnika
21. Razpršilni ventil
22. Pritrdilna matica
23. Ohišje črpalke/pokrov rezervoarja
24. Vzmet
25. Bat
26. Ohišje razpršilnika
27. Upogljiva sesalna cev in filter
28. Nanesite črto maziva
29. Posodica za viskoznost
30. Merilna posodica

SPECIFIKACIJE

Napetost 18 V ==
Pretek 20.5 litrov/uro

Velikost rezervoarja 1 liter
Polnilec za baterije 230 V 60 Hz, samo AC (izmenični tok)
Površina barvanja na minuto 4 m²
Površina barvanja na liter 10 m²
3-krat po (1,8 m × 1,8 m) opaž

MODEL	BATERIJA (ni priložena)	ZDRUŽLJIV POLNILEC (ni priložen)
P620	BPL-1820 BPL-1815	BCL-1800 BCS618 BCL1418
	BPP-1815 BPP-1815M BPP-1817 BPP-1817M	BCA-180 BCL-1800 BCS618 BCL1418 BC-1815S BC-1800

Razpršilnik barve lahko uporabljate za nanos barve na naslednje materiale/za naslednje namene:

- 1) Ograje
- 2) Pohištvo
- 3) Vrtno pohištvo
- 4) Kot sredstvo za pesticide
- 5) Zunanje stene
- 6) Radiatorji
- 7) Garažna vrata
- 8) Drogovi
- 9) Vrtno lopo
- 10) Staje
- 11) Gospodarska/stranska poslopja
- 12) Notranje stene

DELOVANJE

ZAŠČITNE LASTNOSTI BATERIJE

V izdelek lahko vstavite 18 V litij-ionsko baterijo RYOBI One+ in 18 V nikelj-kadmijnsko baterijo RYOBI One+.

18 V litij-ionske baterije RYOBI imajo lastnosti, ki ščitijo litij-ionske celice in podaljšujejo življenjsko dobo baterije. V nekaterih okoliščinah delovanja te lastnosti lahko povzročijo, da se baterija in orodje, ki ga baterija napaja, obnašata različno kot z nikelj-kadmijskimi baterijami.

V nekaterih primerih rabe lahko elektronika baterije bateriji da signal, da se ugasne, s tem pa naprava preneha delovati. Če želite ponavesti baterijo in orodje, sprostite sprožilec in nadaljujte z običajnim delovanjem.

OPOMBA: V izogib nadaljnjim izklopom baterije orodja ne uporabljajte na silo.

DELOVANJE

Če se s sprostitvijo sprožilca baterija in orodje ne ponastavita, je baterija izpraznjena. Če je izpraznjena, se bo baterija začela polniti, ko jo postavite na litij-ionski polnilnik.

NAMESTITEV/ODSTRANITEV BATERIJE

Glejte sliko 2.

**OPOZORILO**

Ko sestavljate dele, prilagajate napravo, jo čistite ali ko je ne uporabljate, baterijo vedno odstranite. Če odstranite baterijo, se naprava ne bo mogla zagnati sama od sebe, kar bi sicer lahko povzročilo hude telesne poškodbe.

Namestitev:

- Baterijo vstavite v orodje. Izboklino na bateriji poravnajte z utorom na priklopu za baterijo.
- Zapaha na vsaki strani baterije se morata zaskočiti na svoje mesto. Pred začetkom dela zagotovite, da je baterija varno nameščena v orodje.

Odstranitev:

- Za sprostitve baterije in njeno odstranitev iz orodja, pritisnite zapaha na obeh straneh baterije.

**OPOZORILO**

Nevarnost požara ali eksplozije. Območje uporabe mora biti dobro prezračeno in izven dosega isker ali plamenov.

IZBIRA BARVE

Orodje je zelo prilagodljiv razpršilni sistem, ki ga je mogoče uporabljati z več različnimi sredstvi, vključno z lak, sredstvi za zaščito lesa, glazurami, in pa seveda tudi oljnimi ter vodnimi barvami. Viskoznost teh sredstev je manj kot 135 DIN SEC. Vendar pa na nekatere materiale ne morete nanesti določenih sredstev, zato se pred nakupom barve pozanimajte pri proizvajalcu. Če je material namenjen samo nanosu s čopičem, potem običajno ni mogoče nanašati sredstva z razpršilcem.

IZDELKA NE MORETE UPORABLJATI S TEKSTURNIMI BARVAMI. UPORABA TAKŠNIH MATERIALOV BO POVZROČILA PREHITRO OBRABO, KAR BO IZNIČILO GARANCIJO.

ZA KAR NAJBOLJŠE REZULTATE RAZPRŠILNEGA SISTEMA, PROSIMO PRED UPORABO NATANČNO PREBERITE NAVODILA.

PRIPRAVA NA DELOVANJE

Prilagoditev podlage in redčenje barve sta dve najpomembnejši metodi za pridobivanje najboljših rezultatov s pomočjo razpršilnega sistema.

Prilagoditev površine za nanos

Zagotovite, da na površini ni prahu, umazanije, rje in masti. Po potrebi odstranite tujke z brusnim papirjem ali podobnim sredstvom.

Prekrivanje določenih površin je pomembno, če želite zagotoviti, da deli, ki jih ne želite pobarvati, ostanejo nedotaknjeni.

REDČENJE RAZPRŠILNEGA MATERIALA

Razpršilnemu sistemu sistemu je priložena posodica za viskoznost.

Viskoznost je tehnični izraz, ki se uporablja za določanje gostote izdelka. Če je tekočina redka, potem je viskoznost nizka, če pa je gosta, pa je viskoznost visoka.

Redčenje je pri nanosu s pomočjo razpršila zelo pomembno. Večina barv je pripravljenih na nanos s čopičem, zato jo je za razpršilne namene morda potrebno razredčiti.

Za pomoč pri redčenju za uporabo z razpršilcem glejte navodila proizvajalca barve. Če ste v dvomih, se prosimo obrnite na proizvajalca barve. Priložena posodica za viskoznost vam bo pomagala določiti ustrezno gostoto barve.

Barvo se redči s tisto snovjo, na kateri je barva osnovana. Če je barva vodna, jo torej redčimo z vodo. Če je barva oljna, jo redčimo z belim špiritom.

IDEALNA VISKOZNOST

Vodne barve in emulzije	12 – 18 sekund
Oljne barve	12 – 18 sekund
Barve/laki za les	Brez redčenja

Razpršilnik se lahko uporablja z raztopinami, ki potrebujejo 12-18 sekund, da iztečejo iz posodice za viskoznost. Potopite posodico za viskoznost v barvo in jo napolnite do konca. Izmerite čas, ki je potreben, da se posodica za viskoznost izprazni. *Glejte sliko 10.*

S pomočjo zgornje tabele (ali navodil proizvajalca) določite, ali sredstvo potrebuje dodatno redčenje; če je temu tako, ustrezno zredčite.

Če barva potrebuje redčenje, začnite z 10 % redčenjem barve. Na primer:

Količina sredstva za razprševanje (ml)	1000	2000	3000	4000
Razredčilo za barvo (ml)	100	200	300	400

Za ta namen napolnite 1-litrsko posodo z zeleno barvo. Nato uporabite posodico za viskoznost in dodajte 100 ml ustreznega razredčila. Dobro premešajte vsebino in ponovno izmerite viskoznost s pomočjo zgornje tabele. Če je barvo potrebno dodatno razredčiti, ponovite zgornji postopek.

DELOVANJE

OPOMBA: Nekatere barve ne dosejajo zgoraj omenjenih razponov. Za nadaljnje informacije kontaktirajte našo telefonsko pomoč.

POLNJENJE RAZPRŠILNIKA Z BARVO

Glejte sliko 3-4.



Pred začetkom odstranite kakršno koli mreno, ki bi se lahko nabrala na barvi oz. sredstvu, ter nato dobro premešajte sredstvo v originalni posodi.

OPOMBA: Barve v starejših posodah bo morda pred uporabo potrebno precediti.

- Vzemite baterijo iz razpršilnika.
- Zavrtite rezervoar v smeri urinega kazalca, dokler se puščica na njem ne poravnava s simbolom "unlock (odklep)" na pokrovčku, in ga odstranite.
- V rezervoar natočite zeleno količino barve oz. sredstva. Ne nalijte preko oznake "max" na rezervoarju.
- Namestite rezervoar nazaj na razpršilnik in ga zavrtite v nasprotni smeri urinega kazalca, dokler se puščica na njem ne poravnava s simbolom "lock (zaklep)" na pokrovčku.

IZBIRA USTREZNEGA NASTAVKA

Glejte sliko 5.

	Uporabite zaobljeni nastavek za barve in madeže, ki so razredčene z razredčilom. Ta nastavek razpršuje v okroglem vzorcu. Idealen za razprševanje na zunanjih ograjah.
	Uporabite pahljačasti nastavek za gostejše ali nerazredčene barve. Ta nastavek razpršuje v širokem vzorcu in zagotavlja profesionalen končni rezultat. Lahko ga prilagodite iz vodoravnega v navpični položaj. Idealen za razprševanje na notranjih stenah.

Zamenjava nastavkov:

- Vzemite baterijo iz razpršilnika.
- Zavrtite nameščen nastavek v nasprotni smeri urinega kazalca in ga odstranite.
- Namestite zeleni nastavek in ga pričvrstite z zasukom v smeri urinega kazalca.

OPOMBA: Nastavek privijte z roko. Preslabo ali premočno privit nastavek lahko povzroči puščanje ali poškodbe razpršilnika.

Spreminjanje usmeritve pahljačastega nastavka iz horizontalne v vertikalno:

- Rahllo popustite pahljačasti nastavek z zasukom za 1/4 obrata v nasprotni smeri urinega kazalca.
- Zavrtite prilagodljivo roko za 1/4 obrata v smeri, ki je potrebna za spremembo usmeritve nastavka.
- Držite prilagodljivo roko na mestu in hkrati zavrtite pahljačasti nastavek v smeri urinega kazalca, dokler ni dobro pritrjen.

UPORABA RAZPRŠILNIKA

Glejte sliko 6-9.

- Na bat nanesite črto maziva. Za dostop do bata glejte navodila v razdelku Čiščenje
- Razpršilnika za shranjevanje poglavju Vzdrževanje tem priročniku.
- Zagotovite, da na površini, ki jo boste barvali, ni prahu, umazanije in masti.
- Prekrijte področja, ki jih ne želite barvati. Bodite pozorni na veter, ki lahko povzroči, da razpršena barva zaide tja, kamor ne želite. Za zaščito predmetov in območij, kamor ne želite, da zaide barva, vedno uporabljajte krpe ali podobna pokrivala.
- Rezervoar napolnite z nič več kot 1 litrom zelene barve.

OPOMBA: Po vsaki 4 polnjenjih rezervoarja, na bat nanesite sveže mazivo. Glejte **Čiščenje razpršilnika za shranjevanje** za navodila o razstavljanju razpršilnika za dostop do bata.

- Izberite ustrezen nastavek za želeni vzorec razprševanja.
- V razpršilnik namestite baterijo.
- Stisnite sprožilec in nanesite barvo. Za prenehanje razprševanje spustite sprožilec.
- Pred začetkom vadite razprševanje na materialu, ki vam ga ni škoda, ter tako preverite razpršilni vzorec ter ogrejte črpalko. Če ne morete doseči dobrega vzorca razprševanja z enakomernim nanosom barve, glejte bodisi razdelek Redčenje bodisi Odpravljanje težav kasneje v tem priročniku.

OPOMBA: Črpalko je potrebno po vsaki zamenjavi barve in ob prvi uporabi po shranjevanju ogreti. Za ogrevanje razpršujte barvo na površino, ki vam jo ni škoda, vsaj 20 sekund.

- Za enakomeren nanos po celotni površini:
 - Premikajte roko z enakomerno hitrostjo in glejte, da premikate celotno roko, ne pa samo zapestje.
 - Razpršilnik držite na enakomerni razdalji od površine, tj. približno 20 do 25 cm od nastavka razpršilnika do barvane površine.
 - Stisnite sprožilec za začetek razprševanja na material, ki ga želite barvati. Razpršilnik premikajte v ravnih horizontalnih ali vertikalnih gibih preko površine, ki jo barvate, ob koncu giba sprostite sprožilec in ponovite.
- **OPOMBA:** Pri uporabi razredčenih barv je zaradi zagotavljanja enake kakovosti morda potrebno tudi med gibi držati sprožilec pritisnjen.
- Ko končate, odstranite baterijo, vrnite neuporabljeno barvo nazaj v posodo in dobro očistite razpršilnik.



POZOR

Po vsaki uporabi ali med menjavo barve je pomembno, da temeljito očistite razpršilnik. Če pustite, da barva v orodju ostane dolgo časa, lahko to povzroči, da se gibljivi deli zagostijo.

DELOVANJE

**OPOZORILO**

Ne čistite orodja z različnimi vnetljivimi tekočinami, kot so odstranjevalci barve, sredstva za čiščenje čopičev, mineralni spiriti, razredčila za lake, terpentin, aceton, bencin, kerozin ipd.

**OPOZORILO**

Ne uporabljajte orodja za razprševanje vnetljivih snovi.

**OPOZORILO**

Pazite na nevarnosti, ki jih povzročajo sredstva za razprševanje in glejte oznake na posodi ali informacije proizvajalca sredstev, vključno z zahtevami za uporabo osebne zaščitne opreme.

**OPOZORILO**

Ne razpršujte sredstev, katerih nevarnosti niso poznane.

VZDRŽEVANJE

**OPOZORILO**

Pri servisiranju uporabljajte le identične nadomestne dele. Uporaba drugih delov je tvegana in lahko povzroči škodo na izdelku.

**OPOZORILO**

Vedno nosite zaščito za oči, ki ima varovanje tudi s strani.

Če tega ne storite, vam lahko v oči pride tekočina, kar lahko povzroči hudo poškodbo.

**OPOZORILO**

Pazite, da zavorne tekočine, bencin, izdelki na petrolejski osnovi, olja za penetriranje, ipd. nikoli ne pridejo v stik z plastičnimi deli. Kemikalije lahko poškodujejo, oslabijo ali uničijo plastiko, kar lahko ima za posledico tudi resne telesne poškodbe.

Ne ravnajte grobo z električnimi orodji. Grobo ravnanje lahko poškoduje orodje in obdelovanec.

**OPOZORILO**

Ne poskušajte spreminjati orodja ali izdelovati pripomočkov, za katere ta naprava ni predvidena. Take spremembe so primer napačne uporabe in lahko povzročijo nevarnost in težke telesne poškodbe.

ČIŠČENJE RAZPRŠILNIKA ZA SHRANJEVANJE

Glejte sliko 8-9.

Ko končate s projektom in ste pripravljeni na shranjevanje razpršilnika, je potrebno temeljito čiščenje in mazanje.

- Vzemite baterijo iz razpršilnika.

- Odstranite rezervoar z barvo.
- Če še niste, vrnite neuporabljeno barvo nazaj v originalno posodo.
- Napolnite rezervoar za barvo z mlačno vodo (po uporabi vodnih sredstev) ali razredčilom za barvo (po uporabi oljnih sredstev).
- Namestite rezervoar z barvo.
- V razpršilnik namestite baterijo.
- Razpršite raztopino na karton ali drugo neuporabno površino. Razpršujte, dokler ne porabite vse raztopine.
- Vzemite baterijo iz razpršilnika.
- Odstranite rezervoar z barvo.
- Odstranite sesalno cev in filter.
- Zavrtite nameščen razpršilni nastavek v nasprotni smeri urinega kazalca in ga odstranite.
- Odstranite razpršilni ventil.
- Zavrtite pritrdilno matico v nasprotni smeri urinega kazalca in jo odstranite.
- Snemite ohišje črpalke/pokrov rezervoarja z razpršilnika tako, da ga pomaknete naprej.
- Povlecite bat in vzmet z ohišja črpalke.
- S pomočjo priložene ščetke za čiščenje in raztopino, ki je odvisna od zadnje uporabljene vrste barve, temeljito očistite vse zgoraj omenjene dele.
- **OPOMBA:** Pazite, da temeljito očistite odprtino ohišja črpalke, in da ne ostane nobenih sledi sredstva za barvanje.

Sestavljanje:

- Na bat nanesite črto maziva.
- Namestite vzmet nazaj na bat.
- Vstavite bat in vzmet nazaj v zadnji del ohišja črpalke.
- Namestite ohišje črpalke/pokrov rezervoarja nazaj na razpršilnik.
- Pritrdilno matico namestite na ohišje motorja tako, da jo potiskate noter in hkrati vrtite v smeri urinega kazalca.
- V sprednjo odprtino ohišja črpalke vstavite razpršilni ventil.
- Namestite razpršilni nastavek in ga pričvrstite z zasukom v smeri urinega kazalca.
- Namestite sesalno cev in filter.
- Namestite rezervoar z barvo.
- Razpršilnik je pripravljen na shranjevanje.

ZAMENJAVA RAZPRŠILNEGA VENTILA

Razpršilni ventil povzroči vrtenje barve oz. sredstva ob izhodu iz razpršilnika. Po 25 do 35 litrih sredstva za barvanje, razpršilni ventil morda ne bo več proizvajal dobrega vzorca in ga bo potrebno zamenjati.

Zamenjava:

- Vzemite baterijo iz razpršilnika.
- Zavrtite razpršilni nastavek v nasprotni smeri urinega kazalca in ga odstranite.
- Odstranite razpršilni ventil in ga zavrzite.
- Namestite nov razpršilni ventil.
- Namestite razpršilni nastavek in ga pričvrstite z zasukom v smeri urinega kazalca.

ODPRAVLJANJE NAPAK

TEŽAVA	RAZLOG	MOŽNA REŠITEV
Motor ne deluje.	Baterija ni napolnjena.	Napolnite baterijo.
Motor se pregreva.	Bat se je zagostdil.	Temeljito očistite razpršilnik, pri čemer si pomagajte z navodili za čiščenje v poglavju <i>Vzdrževanje</i> v tem priročniku.
	Dolgotrajno neprekinjeno delovanje razpršilnika.	Po vsakem gibu spustite sprožilec in omogočite motorju ustrezno hlajenje.
Motor rahlo brni, vendar ne razpršuje.	Bat se je zagostdil.	Temeljito očistite razpršilnik, pri čemer si pomagajte z navodili za čiščenje v poglavju <i>Vzdrževanje</i> v tem priročniku.
Motor očitno pravilno deluje, vendar ne razpršuje.	Sesalna cev in filter sta se staknila ali poškodovala.	Po potrebi nazaj pričvrstite ali zamenjajte sesalno cev in filter.
	Razpršilni ventil je zamašen ali izrabljen.	Očistite ali zamenjajte razpršilni ventil.
	Sredstvo za razprševanje je pregosto.	Po potrebi razredčite sredstvo in pri tem sledite navodilom proizvajalca.
	Zamašen razpršilni nastavek ali vhodni filter; izrabljen bat.	Temeljito očistite razpršilnik in po potrebi zamenjajte bat, pri čemer si pomagajte z navodili za čiščenje v poglavju <i>Vzdrževanje</i> v tem priročniku.
Sredstvo za razprševanje se nanaša neenakomerno ali se maši.	Barve v rezervoarju bo kmalu zmanjkalo.	Ponovno napolnite rezervoar.
	Sredstvo za razprševanje je pregosto.	Po potrebi razredčite sredstvo in pri tem sledite navodilom proizvajalca.
	Sesalna se je staknila.	Ponovno namestite sesalno cev in jo dobro pritrdite.
	Razpršilni ventil je zamašen ali izrabljen.	Očistite ali zamenjajte razpršilni ventil.
	Izrabljen razpršilni nastavek ali bat.	Očistite ali zamenjajte razpršilni nastavek ali bat.
Barva oz. sredstvo prši preveč mimo površine.	Razpršilni nastavek je predaleč od barvane površine.	Držite razpršilnik bližje površini, ki jo barvate.
Barva kaplja oz. pada na delovno površino.	Neupoštevanje ustreznih metod barvanja.	Glejte Uporaba razpršilnika na prejšnjih straneh tega priročnika.
Barva oz. sredstvo pušča izza razpršilnega nastavka.	Razpršilni nastavek je slabo pričvrščen.	Dobro pričvrstite razpršilni nastavek.
	Razpršilni ventil je izrabljen ali napačno nameščen.	Po potrebi zamenjajte ali ponovno ustrezno namestite razpršilni ventil.

ZAŠČITA OKOLJA



Namesto, da napravo zavržete, reciklirajte surovine. Napravo, pribor in embalažo je treba sortirati za okolju prijazno recikliranje.

SIMBOL



Varnostni alarm

V





Volti

min⁻¹

Vrtljaji ali nihaji na minuto

Slovensko

SIMBOL

-  Enosmerni tok
-  Skladnost CE
-  Prosimo, da si pred zagonom naprave pozorno preberete navodila
-  Nosite zaščito za ušesa



Nosite zaščito za oči



Reciklaža ni potrebna



Odpadne električne izdelke odlagajte skupaj z ostalimi gospodinjskimi odpadki. Reciklažo opravljajte na predpisanih mestih. Za reciklažni nasvet se obrnite na lokalne oblasti.

130.com.ua

Slovenčina

ŠPECIÁLNE BEZPEČNOSTNÉ PRAVIDLÁ

- **Pri príklepovom vŕtaní používajte chrániče sluchu.** Vystavovanie hluku môže spôsobiť stratu sluchu.
- **Používajte pomocné rukoväte dodané s nástrojom.** Pri strate kontroly môže dôjsť k poraneniu ošob.
- **Pri vykonávaní operácie, kedy môže rezacie príslušenstvo prísť do kontaktu so skrytým vedením, držte nástroj za izolované úchopné miesta.** Pri kontakte rezacieho príslušenstva so „živým“ vodičom by mohli byť obnažené kovové diely pod prúdom a spôsobiť obsluhujúcemu úder elektrickým prúdom.

POPIS

1. Nádobka na odpad s rýchlym odistením
2. Okrúhla špička
3. Vejšarovitá špička
4. Hák na uloženie
5. Flaša na mazadlo
6. Spínač spúšťača
7. Čistiaca kefka
8. Súprava batérií (nedodáva sa)
9. Súprava výmenného ventilu atomizéra
10. Stlačením západiek uvoľníte súpravu batérie
11. Zaistenie
12. Odistenie
13. Ryska maximálneho naplnenia
14. Otočte sprejovaciú špičku o 1/4 otáčky oproti smeru hodinových ručičiek, čím ju uvoľníte
15. Otočte nastavovacie rameno o 1/4 otáčky, čím zmeníte smer sprejovania farby z horizontálneho na vertikálny
16. Horizontálny smer sprejovania
17. Vertikálny smer sprejovania
18. Správna technika sprejovania
19. Nesprávna technika sprejovania
20. Sprejovacia špička
21. Súprava ventilu atomizéra
22. Poistná matica
23. Súprava puzdra čerpadla/kryt nádoby
24. Pružina
25. Piest
26. Puzdro sprejovača
27. Pružná nasávací trubica a filter
28. Línia plnenia mazadla
29. Nádobka viskozity
30. Meracia nádobka

ŠPECIFIKÁCIE

Napätie	18 V ==
Hodnota prietoku	20.5 Litre/hodina
Veľkosť nádoby	1 Liter
Vstup pre nabíjačku	230 V 60 Hz, len AC

Namalovaná plocha za minútu
Namalovaná plocha na liter

4 m²
10 m²
3 x (1,8 m na 1,8 m)
panely priehradky

MODEL	JEDNOTKA AKUMULÁTORA (nie je súčasťou balenia)	KOMPATIBILNÁ NABÍJAČKA (nie je súčasťou balenia)
P620	BPL-1820 BPL-1815	BCL-1800 BCS618 BCL1418
	BPP-1815 BPP-1815M BPP-1817 BPP-1817M	BCA-180 BCL-1800 BCS618 BCL1418 BC-1815S BC-1800

Sprejovač farby sa môže použiť na aplikáciu nasledovných materiálov/aplikácií:

- 1) Oplotenie
- 2) Nábytok
- 3) Záhradný nábytok
- 4) Pesticidy
- 5) Steny exteriéru
- 6) Radiátory
- 7) Garážové dvere
- 8) Mreže
- 9) Letné domčeky
- 10) Stajne
- 11) Vonkajšie prístavby
- 12) Steny interiéru

PREVÁDZKA

OCHRANNÉ VLASTNOSTI BATÉRIE

V tomto výrobku sa používajú súpravy lítium-iónových batérií RYOBI One+ 18 V a súpravy nikel-kadmiových batérií RYOBI One+ 18 V.

Lítiovo-iónové batérie RYOBI 18 V sú navrhnuté tak, aby sa chránili lítium-iónové články a maximalizovala životnosť batérií. Za určitých prevádzkových podmienok tieto zabudované vlastnosti môžu spôsobiť, že batéria a nástroj, ktorý poháňa sa môže správať inak, ako pri použití nikel-kadmiových batérií.

Počas niektorých aplikácií elektronika batérie môže vypnúť batériu a spôsobiť zastavenie nástroja. Ak chcete resetovať batériu a nástroj, uvoľníte spínač a pokračujte v normálnej prevádzke.

POZNÁMKA: Aby ste predišli ďalšiemu vypnutiu batérie, vyhýbajte sa presilovaniu nástroja.

Slovenčina

PREVÁDZKA

Keď uvoľnenie spínača neresetuje batériu a nástroj, súprava batérií je vybitá. Ak je súprava batérií vybitá, začne sa nabíjať, keď ju položíte na nabíjač lítium-iónových batérií.

INŠTALÁCIA / ODSTRÁNENIE SÚPRAVY BATÉRIÍ

Pozrite si obr. 2.



VAROVANIE

Vždy vyberte súpravu batérie z nástroja, keď montujete diely, robíte nastavenia, čistíte nástroj alebo keď ho nepoužívate. Vybráním súpravy batérií sa predchádza náhodnému spusteniu, ktoré môže spôsobiť vážne osobné zranenie.

Inštalácia:

- Založte súpravu batérií do nástroja. Vyrovnajte výstupky na súprave batérie do jednej roviny s drážkou na porte batérie.
- Ubezpečte sa, či západky na každej strane súpravy batérií zapadli na svoje miesto a súprava batérií je zaistená pred začatím prevádzky.

Vyberanie:

- Zatláčte západky na oboch stranách súpravy, čím súpravu batérie vyberiete z nástroja.



VAROVANIE

Riziko explózie. Miesto sprejovania musí byť dobre vetrané a nesmú tu byť iskry alebo plamene.

VÝBER FARBY

Toto je veľmi univerzálny sprejovací systém, ktorý sa môže použiť s niekoľkými rôznymi sprejovacími médiami, vrátane lakov, ochranných náterov na drevo, emailov, ako aj olejových a vodných farieb. Viskozita týchto médií je menšia ako 135 DIN SEC. Avšak niektoré materiály nie je možné sprejovať. Pozrite si, prosím, odporúčanie výrobcu predtým, ako kúpite farbu. Ak materiál vyžaduje len požitie kefy, potom ho obyčajne nie je možné sprejovať.

TÚTO JEDNOTKU NIE JE MOŽNÉ POUŽIŤ NA TEXTÚROVÉ FARBY. POUŽITIE TÝCHTO MATERIÁLOV SPÔSOBÍ PREDČASNÉ OPOTREBENIE, KEDY STRATÍTE ZÁRUKU.

AK CHCETE DOSIAHNUŤ ČO NAJLEPŠIE VÝSLEDKY SPREJOVACIEHO SYSTÉMU, PREČÍTAJTE SI, PROSÍM, POZORNE INŠTRUKCIE, KÝM HO ZAČNETE POUŽÍVAŤ.

PRÍPRAVA NA PREVÁDZKU

Príprava povrchu a riedenie farby sú dva dôležité spôsoby, ktoré musíte použiť, aby ste získali in sprejovacieho systému čo najlepšie výsledky.

Príprava povrchu na sprejovanie

Zabezpečte, aby všetky povrchy boli bez prachu, nečistôt, hrdze a masntôt. Ak je to potrebné, očistite ich brúsny papierom alebo podobne.

Dôležité je zamaskovanie plôch, aby sa zabezpečilo, že nebudete sprejovať plochy, ktoré by mali zostať nedotknuté.

RIEDENIE ALEBO ROZPÚŠŤANIE SPREJOVACIEHO MATERIÁLU

Sprejovací systém sa dodáva bez nádoby viskozity.

Viskozita je technický termín, ktorý sa používa na určenie, či je produkt veľmi riedky alebo hustý. Ak je riedky, hovoríme, že viskozita je príliš nízka, ak je veľmi hustý, hovoríme, že viskozita je vysoká.

Riedenie je pri sprejovaní veľmi dôležité. Väčšina farieb sa dodáva pripravených na aplikáciu s kefkou možno je potrebné ich riediť (rozpustiť) za účelom sprejovania.

Dodržiavajte pokyny výrobcu, týkajúce sa riedenia v súvislosti so Sprejovačom. Ak máte pochybnosti, kontaktujte výrobu farby. Nádobka viskozity sa dodáva ako pomôcka na určenie správnej hustoty farby.

Farba sa "zriedi" pridaním látky, na základe ktorej je farba vyrobená. Ak ide o vodnú farbu, pridá sa voda. Ak ide o olejovú farbu, potom sa pridá lakový benzín.

IDEÁLNA VISKOZITA

Vodné farby a emulzie	12 – 18 sekúnd
Olejové farby	12 – 18 sekúnd
Moridlá na drevo / ochranné nátery na drevo	Neriedia sa

Tento sprejovač sa môže použiť s roztokmi, ktorým trvá 12 - 18 sekúnd, kým sa vyprázdnia z nádoby viskozity. Namočte nádobku viskozity do farby a naplňte ju. Čas, potrebný na vyprázdnenie nádoby viskozity. *Pozrite si obrázok 10.*

Pomocou vyššie uvedeného grafu (alebo inštrukcií od výrobcu) určite, či materiál vyžaduje ďalšie riedenie, ak áno, potom ho zriedte.

Ak farba vyžaduje riedenie, začnite 10% zriedením farby. Napríklad:

Množstvo sprejovacieho materiálu (ml)	1000	2000	3000	4000
Riedidlo do farby (ml)	100	200	300	400

Ak chcete takto spraviť, naplňte 1 litrovú nádobu požadovanou farbou.

Potom použite dodanú nádobu viskozity na pridanie 100 ml požadovaného riedidla. Dokonale premiešajte obsah, pomocou vyššie uvedenej tabuľky viskozity odmerajte viskozitu. Ak farba vyžaduje ďalšie riedenie, opakujte vyššie uvedený krok.

Slovenčina

PREVÁDZKA

POZNÁMKA: Niektoré farby sú mimo rozsahu uvedeného vyššie. Kontaktujte, prosím, linku pomoci, ak potrebujete ďalšie informácie.

NAPLNENIE SPREJOVAČA FARBOU/MORIDLOM

Pozrite si obrázok 3-4.



Vyberte a zlikvidujte všetku kôru, ktorá sa vytvorila na vrchu farby alebo moridla, potom, predtým ako začnete dokonale premiešajte materiál v jeho pôvodnej nádobke.

POZNÁMKA: Staršie nádoby s moridlom a farbou možno bude pred použitím stlačiť.

- Vyberanie súpravy batérií zo sprejovača.
- Nádobku s rýchlym uvoľnením vyberiete otočením v smere hodinových ručičiek, takže šípka na nádobke smeruje smerom hore k symbolu "odomknúť" na kryte.
- Nádobku naplňte farbou alebo moridlom tak, ako sa to požaduje. Nenaplnajte nad značku maximálneho naplnenia na nádobke.
- Nainštalujte nádobku s rýchlym uvoľnením a otočte oproti smeru hodinových ručičiek, takže šípka na nádobke smeruje smerom hore k symbolu "uzamknúť" na kryte.

VOĽBA SPRÁVNEJ SPREJOVACEJ ŠPIČKY

Pozrite si obr. 5.

	Pre riedidlom riedené farby použite okrúhlu špičku. Táto špička sprejuje okrúhly vzor. Ideálne na sprejovanie oplatení v exteriéri.
	Vejárovitú špičku použite na hustejšie alebo neriedené farby. Táto špička sprejuje v širokom vzore a vytvára jemnú profesionálnu povrchovú úpravu. Môže sa nastaviť v horizontálnom alebo vertikálnom smere. Ideálna na sprejovanie stien v interiéri.

Prepnutie špičky:

- Vyberanie súpravy batérií zo sprejovača.
- Nainštalovanú špičku odstráňte tak, že ju otočíte oproti smeru hodinových ručičiek.
- nainštalujte požadovanú špičku a otočte ju v smere hodinových ručičiek, aby sa bezpečne dotiahla.

POZNÁMKA: Špička je možné bezpečne dotiahnuť rukou. Príliš voľná alebo príliš dotiahnutá špička môže spôsobiť, že sprejovač bude presakovať alebo sa poškodiť.

Ak chcete zmeniť smer vejárovitej špičky z horizontálneho na vertikálny:

- Jemne povoľte vejárovitú špičku jej otočením oproti smeru hodinových ručičiek o 1/4 otáčky.
- Otočte nastavovacie rameno o 1/4 otáčky v smere potrebnom na prepnutie smeru sprejovacej špičky.
- Kým držíte nastavovacie rameno vo svojej polohe, otáčajte vejárovitú špičku, kým nie je bezpečne dotiahnutá.

PREVÁDZKA SPREJOVAČA

Pozrite si obrázok 6-9.

- Do piesta dajte mazadlo. Aby ste získali prístup k piestu,

vykonajte inštrukcie v kapitole **Čistenie sprejovača pred uskladnením** v sekcii **Údržba** tohto návodu.

- Zabezpečte, aby povrch, ktorý sa bude sprejovať bol bez prachu, nečistôt a masťnôt.
- Zamaskujte alebo zakryte všetky plochy, ktoré sa nemajú farbiť alebo moriť. Dávajte pozor na vietor, pretože môže spôsobiť, že farba alebo moridlo sa dostane na miesta, kde by bolo nežadúce. Vždy použite utierku alebo inú prikrývku, aby ste ochránili miesta, ktoré sa nemajú farbiť alebo moriť.
- Naplňte nádobku s rýchlym uvoľnením nie viac ako 1 litrom požadovanej farby alebo moridla.
- **POZNÁMKA:** Po každých 4 naplneniach nádobky s rýchlym uvoľnením pridajte do piestu mazadlo. Pozrite si kapitolu **Čistenie sprejovača pred uskladnením**, ak potrebujete inštrukcie o demontáži sprejovača a informácie o tom, ako získate prístup k piestu.
- Zvoľte správnu sprejovacu špičku, aby ste dosiahli správny sprejovací vzor.
- Inštalácia súpravy batérií do sprejovača.
- Stlačením spínača spúšťača môžete sprejovať farbu. Uvoľnením spínača spúšťača zastavíte sprejovanie farby.
- Vyskúšajte si sprejovanie na kus odpadového materiálu, aby ste otestovali sprejovací vzor a pred začatím naplnili čerpadlo. Ak nemôžete dosiahnuť správny sprejovací vzor s rovnomerným množstvom farby alebo moridla, pozrite si sekcii Riešenie alebo sekcii Odstraňovanie problémov uvedenú ďalej v tejto príručke.

POZNÁMKA: Čerpadlo sa musí naplniť zakaždým, keď sa zmení farba a po prvom použití po uskladnení. Farbu sprejujte na odpadový povrch aspoň 20 sekúnd, aby sa čerpadlo naplnilo.

- Ak chcete vytvoriť rovnomernú vrstvu na celom povrchu:
 - Posuňte ruku rovnomernou rýchlosťou a ubezpečte sa, že hýbate celou rukou, nielen zápästím.
 - Udržavajte sprejovač v rovnomernej vzdialenosti od plochy, ktorá sa bude sprejovať, ktorá by mala predstavovať 20 až 25 cm od špičky sprejovača k sprejovaneému povrchu.
 - Stlačením spúšte sprejovača začnete sprejovať materiál, ktorý chcete nafarbiť. Sprejovač prevádzkuje rovny vertikálnymi alebo horizontálnymi zábermi ponad povrch, ktorý farbíte, potom uvoľníte spúšťač na konci materiálu, čím ukončíte záber.
- **POZNÁMKA:** Ak chcete dosiahnuť kvalitné, konzistentné sprejovanie, keď používate riedené farby, možno bude potrebné medzi zábermi držať spúšťač stlačený.
- Keď ste skončili, vyberte súpravu batérií, vráťte všetky nepoužitú farbu alebo moridlo do jeho pôvodnej nádoby a dokonale vyčistite sprejovač.



UPOZORNENIE

Je dôležité, aby ste po každom použití alebo pred vymenením farby sprejovača dokonale vyčistili. Ak necháte farbu alebo moridlo v nečinnom nástroji dlhšiu dobu, môže to spôsobiť, že pohyblivé čiastočky sa v ňom zadrú.

Slovenčina

PREVÁDZKA

**VAROVANIE**

Nečistite žiadnymi horľavými kvapalinami, ako napríklad čistiaci prostriedok na farbu, čistiaci na kofky, minerálne alkoholy, riedidlo na lak, petentín, acetón, benzín, petrolej atď.

**VAROVANIE**

Nepoužívajte pištole na sprejovanie horľavých materiálov.

**VAROVANIE**

Majte na pamäti všetky riziká, ktoré predstavuje materiál, ktorý sa bude sprejovať a prekonzultujte značky na nádobke alebo informácie, ktoré poskytol výrobca materiálu, ktorý sa bude sprejovať, vrátane požiadaviek na použitie osobných ochranných pomôcok.

**VAROVANIE**

Nesprejujte žiadny materiál tam, kde neviete, aké môže spôsobiť riziko.

ÚDRŽBA

**VAROVANIE**

Pri servise používajte len identické náhradné diely. Použitím iných dielov riskujete poškodenie zariadenia.

**VAROVANIE**

Vždy noste ochranu zraku s bočnými chráničmi. Ak tak neurobíte, môže to spôsobiť, že kvapaliny sa dostanú do vašich očí, čo môže spôsobiť vážne zranenie.

**VAROVANIE**

Nikdy nedovoľte kontaktu plastových dielov s brzdovou kvapalinou, benzínom, minerálnym olejom, agresívnym mazivami atď. Chemikálie môžu poškodiť, oslabiť, alebo zničiť plastové časti a tak spôsobiť vážne zranenie.

Nepreslúfajte náradie. Takéto konanie môže poškodiť náradie a aj opracovaný materiál.

**VAROVANIE**

Nepokúšajte sa modifikovať produkt, alebo vytvoriť príslušenstvo, ktoré nie je odporúčané pre použitie s týmto produktom. Ignorovanie tohto upozornenia

môže viesť k nebezpečným podmienkam a následným vážnym zraneniam.

ČISTENIE SPREJOVAČA PRED USKLADNENÍM

Pozrite si obrázky 8-9.

Keď ste dokončili prácu a ste pripravení uskladniť sprejovač, dokonale ho vyčistite a namažte tak, ako sa to odporúča.

- Vyberanie súpravy batérií zo sprejovača.
 - Vyberte nádobku na farbu.
 - Ak ste tak urobili, vráťte všetku nepoužitú farbu alebo moridlo do pôvodnej nádobky.
 - Naplňte nádobku na farbu vlažnou vodou (dodržiavajte pokyny na použitie vodných produktov) alebo riedidlom na farbu (dodržiavajte pokyny na použitie olejových produktov).
 - Znova založte nádobku na farbu.
 - Inštalácia súpravy batérií do sprejovača.
 - Nasprejujte roztok na kus kartónu alebo iný odpadový materiál. pokračujte v sprejovaní, kým neminiete všetok roztok.
 - Vyberanie súpravy batérií zo sprejovača.
 - Vyberte nádobku na farbu.
 - Vyberte nasávaciu trubicu a filter.
 - Nainštalovanú špičku sprejovača odstráňte tak, že ju otočíte oproti smeru hodinových ručičiek.
 - Odstráňte súpravu ventilu atomizéra.
 - Poistnú maticu odstráňte tak, že ju otočíte oproti smeru hodinových ručičiek.
 - Posuňte súpravu puzdra čerpadla/kryt nádobky smerom vpred, preč zo sprejovača.
 - Zatlačte piest a pružinu preč z puzdra sprejovača.
 - Posledne sprejovaným druhom farby alebo moridla vyčistite dokonale všetky vyššie uvedené diely.
- POZNÁMKA:** Ubezpečte sa, či ste dokonale vyčistili vnútro otvoru puzdra čerpadla, aby za ním nezostala žiadna farba alebo moridlo.

Opätovné zloženie:

- Do piesta dajte mazadlo.
- Posuňte pružinu späť do piestu.
- Založte súpravu piestu a pružiny dovnútra zadnej časti puzdra čerpadla.
- Založte súpravu puzdra čerpadla/kryt nádobky do sprejovača.
- Založte poistnú maticu do puzdra motora tak, že ju zatlačíte dovnútra a zároveň ju zaistíte otáčaním v smere hodinových ručičiek.
- Vložte súpravu ventilu atomizéra do predného otvoru puzdra čerpadla.
- Založte sprejovaciú špičku a otáčajte ju v smere hodinových ručičiek, čím ju zaistíte.
- Znova nainštalujte nasávaciu trubicu a filter.
- Znova založte nádobku na farbu.
- Sprejovač je teraz pripravený na uskladnenie.

Slovenčina

ÚDRŽBA

VÝMENA SÚPRAVY VENTILU ATOMIZÉRA

Ventil atomizéra spôsobí, že farba a moridlo dostane otáčavý pohyb, keď sa dostane von zo sprejovača. Po 25 až 35 litroch farby alebo moridla nemusí ventil atomizéra viac vytvárať dobrý vzor sprejovania a možno bude potrebné ho vymeniť.

Výmena:

- Vyberanie súpravy batérií zo sprejovača.
- Otáčajte špičku sprejovača oproti smeru hodinových ručičiek, čím ju vyberiete.
- Vyberte súpravu ventilu atomizéra zlikvidujte ju.
- Nainštalujte novú súpravu ventilu atomizéra.
- Zložte sprejovaciú špičku a otáčajte ju v smere

RIEŠENIE PROBLÉMOV

PROBLÉM	PRÍČINA	MOŽNÉ RIEŠENIE
Motor nebeží.	Batéria nie je nabitá.	Nabite batériu.
Motor sa prehrieva.	Piest je zadrätý.	Sprejovač dokonale vyčistite podľa inštrukcií na dlhodobé uskladnenie v sekcii <i>Údržba</i> v tejto príručke.
	Nepretržité sprejovanie.	Uvoľnite spínač na konci každého záberu a nechajte motor vychladnúť.
Motor má nízku úroveň hluku ale nesprejuje.	Piest je zadrätý.	Sprejovač dokonale vyčistite podľa inštrukcií na dlhodobé uskladnenie v sekcii <i>Údržba</i> v tejto príručke.
Zdá sa, že motor beží správne ale nesprejuje.	Nasávacía trubica a filter sú uvoľnené alebo poškodené.	Znovu nainštalujte alebo vymeňte nasávaciu trubicu a filter tak, ako je to potrebné.
	Ventil atomizéra je upchatý alebo opotrebený.	Vyčistite alebo vymeňte ventil atomizéra.
	Materiál, ktorý sa bude sprejovať je príliš hustý.	Dodržiavajte inštrukcie výrobcu materiálu a ak je to potrebné, zriedte materiál.
	Upchatá sprejovača špička alebo vstupný filter, opotrebený piest.	Sprejovač dokonale vyčistite a ak je to potrebné, postupujte podľa inštrukcií na dlhodobé uskladnenie v sekcii <i>Údržba</i> v tejto príručke.
Sprejovaný materiál vyteká alebo prekvapkáva von.	objem farby v nádobke sa zmenšil.	Znova naplňte nádobku na farbu.
	Materiál, ktorý sa bude sprejovať je príliš hustý.	Dodržiavajte inštrukcie výrobcu materiálu a ak je to potrebné, zriedte materiál.
	Nasávacía trubica je uvoľnená.	Znova bezpečne nainštalujte nasávaciu trubicu.
	Ventil atomizéra je upchatý alebo opotrebený.	Vyčistite alebo vymeňte ventil atomizéra.
	Opotrebovaná sprejovacia špička alebo piest.	Vyčistite alebo vymeňte sprejovaciú špičku alebo piest.
Intenzita sprejovania farby/moridla je príliš silná.	Sprejovacia špička je príliš ďaleko od povrchu, ktorý sa bude sprejovať.	Držte sprejovač bližšie k povrchu, ktorý sa bude sprejovať.
Farba/moridlo sa na pracovnom povrchu hýbe alebo prelieva.	Nebol dodržaný správny spôsob prípravy farby.	Pozrite si kapitolu Prevádzka sprejovača v predošlej časti tejto príručky.
Farba/moridlo preteká za sprejovaciú špičku.	A punta pulverizadora está solta.	Dotiahnite sprejovaciú špičku.
	Sprejovacia špička je uvoľnená. Ventil atomizéra je opotrebovaný alebo je jeho poloha nesprávna.	Vymeňte alebo upravte polohu ventilu atomizéra, ak je to potrebné.

Slovenčina

OCHRANA ŽIVOTNÉHO PROSTREDIA



Surové materiály recyklujte, namiesto toho, aby ste ich zlikvidovali ako odpad. Stroj, príslušenstvo a obaly by sa mali triedene recyklovať spôsobom šetrným k životnému prostrediu.

ZNAČKY



Výstražná značka

V

Volty

min⁻¹

Otáčky, alebo kmity za sekundu

Jednosmerný prúd



CE konformita



Pred zapnutím zariadenia si prosím prečítajte inštrukcie



Noste ochranu sluchu



Noste ochranu zraku



Recyklujte



Opotrebované elektrické zariadenia by ste nemali odhadzovať do domového odpadu. Prosíme o recykláciu ak je možné. Kontaktujte miestne úrady, alebo predajcu pre viac informácií ohľadom ekologického spracovania.

Ελληνικά

ΕΙΔΙΚΟΙ ΚΑΝΟΝΕΣ ΑΣΦΑΛΕΙΑΣ

- **Φοράτε προστατευτικά αυτιών όταν χρησιμοποιείτε κρουστικά τρυπάνια.** Η έκθεση στον θόρυβο μπορεί να προκαλέσει απώλεια ακοής.
- **Χρησιμοποιείτε τις βοηθητικές λαβές που παρέχονται με το εργαλείο.** Η απώλεια ελέγχου μπορεί να προκαλέσει τραυματισμό.
- **Κρατάτε το εργαλείο από τις μονωμένες επιφάνειες λαβής όταν εκτελείτε εργασίες όπου το εξάρτημα κοπής μπορεί να έρθει σε επαφή με κρυφές καλωδιώσεις.** Η επαφή του εξαρτήματος κοπής με «ζωντανό» καλώδιο (ηλεκτροφόρο) μπορεί να μεταφέρει τον ηλεκτρισμό στα εκτεθειμένα μεταλλικά εξαρτήματα του εργαλείου, προκαλώντας ηλεκτροπληξία στον χειριστή.

ΠΕΡΙΓΡΑΦΗ

1. Δοχείο 1 Λίτρου με γρήγορο κλείδωμα
2. Στρογγυλή άκρη
3. Άκρη φτερωτής
4. Άγκιστρο αποθήκευσης
5. Φιάλη λιπαντικού
6. Διακόπτης
7. Βούρτσα καθαρισμού
8. Μπαταρία (δεν περιλαμβάνεται)
9. Διάταξη ανταλλακτικής βαλβίδας ψεκαστήρα
10. Πιέστε το άγκιστρο για να αποδεσμευτεί η μπαταρία
11. Κλειδίωμα
12. Ξεκλειδίωμα
13. Γραμμή μέγιστης πλήρωσης
14. Γυρίστε την άκρη ψεκασμού κατά 1/4 στροφής αριστερόστροφα για να χαλαρώσει
15. Γυρίστε τον βραχίονα προσαρμογής κατά 1/4 στροφής για να αλλάξετε την κατεύθυνση του ψεκασμού μογιάς από οριζόντια σε κάθετη
16. Κατεύθυνση οριζόντιου ψεκασμού
17. Κατεύθυνση κάθετου ψεκασμού
18. Σωστή τεχνική ψεκασμού
19. Εσφαλμένη τεχνική ψεκασμού
20. Άκρη ψεκασμού
21. Διάταξη βαλβίδας ψεκαστήρα
22. Περικόχλιο κλειδώματος
23. Διάταξη περιβλήματος αντλίας / καπάκι δοχείου
24. Ελατήριο
25. Εμβόλο
26. Περιβλήμα ψεκαστήρα
27. Εύκαμπτος σωλήνας και φίλτρο αναρρόφησης
28. Γραμμή τοποθέτησης λιπαντικού
29. Κύπελλο ιξώδους
30. Κύπελλο μέτρησης

ΠΡΟΔΙΑΓΡΑΦΕΣ

Τάση
Ρυθμός Ροής

18 V \equiv
20.5 Λίτρα/Ωρα

Μέγεθος δοχείου
Ρεύμα φορτιστή
Επιφάνεια βαφής ανά λεπτό
Επιφάνεια βαφής ανά λίτρο

1 Λίτρο
230 V 60 Hz, μόνο AC
4 m²
10 m²
3 x (1.8 m επί 1.8 m)
πλαίσια φραχτών

ΜΟΝΤΕΛΟ	ΔΙΑΤΑΞΗ ΜΠΑΤΑΡΙΑΣ (δεν περιλαμβάνεται)	ΣΥΜΒΑΤΟΣ ΦΟΡΤΙΣΤΗΣ (δεν περιλαμβάνεται)
P620	BPL-1820 BPL-1815	BCL-1800 BCS618 BCL1418
	BPP-1815 BPP-1815M BPP-1817 BPP-1817M	BCA-180 BCL-1800 BCS618 BCL1418 BC-1815S BC-1800

Ο ψεκαστήρας μογιάς μπορεί να χρησιμοποιηθεί στα παρακάτω υλικά / εφαρμογές:

- 1) Περιφραγή
- 2) Έπιπλα
- 3) Έπιπλα Κήπου
- 4) Παρασιτοκτόνα
- 5) Εξωτερικοί Τοίχοι
- 6) Καλοριφέρ
- 7) Πόρτες Γκαράζ
- 8) Κάγκελα
- 9) Περίπτερα Κήπου
- 10) Στάβλοι
- 11) Εξωτερικά Κτίσματα
- 12) Εσωτερικοί Τοίχοι

ΛΕΙΤΟΥΡΓΙΑ

ΧΑΡΑΚΤΗΡΙΣΤΙΚΑ ΠΡΟΣΤΑΣΙΑΣ ΜΠΑΤΑΡΙΑΣ

Το προϊόν δέχεται μπαταρίες RYOBI One+ 18 V λιθίου-ιόντων και RYOBI One+ 18 V νικελ-καδμίου.

Οι μπαταρίες RYOBI 18 V λιθίου-ιόντων είναι σχεδιασμένες με χαρακτηριστικά που προστατεύουν τα στοιχεία λιθίου-ιόντων και μεγιστοποιούν τη διάρκεια ζωής της μπαταρίας. Σε ορισμένες συνθήκες λειτουργίας, αυτά τα ενσωματωμένα χαρακτηριστικά μπορεί να προκαλέσουν διαφορετική συμπεριφορά στο εργαλείο και την τροφοδοσία του απ' ό,τι οι μπαταρίες νικελ-καδμίου.

Σε ορισμένες εφαρμογές, τα ηλεκτρονικά της μπαταρίας μπορεί να της δώσουν σήμα να σβήσει, προκαλώντας τη διακοπή λειτουργίας του εργαλείου. Για να εκτελέσετε επανεκκίνηση της μπαταρίας και του εργαλείου, αφήστε τον διακόπτη και συνεχίστε κανονικά τον χειρισμό του εργαλείου. **ΣΗΜΕΙΩΣΗ:** Για να μην σβήνει η μπαταρία, μην πιέζετε πολύ το εργαλείο.

Ελληνικά

ΛΕΙΤΟΥΡΓΙΑ

Αν αφήνοντας τον διακόπτη δεν γίνεται επανεκκίνηση της μπαταρίας και του εργαλείου, η μπαταρία έχει αδειάσει. Σε αυτήν την περίπτωση, φορτίστε την τοποθετώντας την σε φορτιστή λιθίου-iónτων.

ΓΙΑ ΝΑ ΤΟΠΟΘΕΤΗΣΤΕ / ΑΦΑΙΡΕΣΤΕ ΤΗΝ ΜΠΑΤΑΡΙΑ

Βλ. Σχήμα 2.

**ΠΡΟΕΙΔΟΠΟΙΗΣΗ**

Αφαιρείτε πάντα την μπαταρία από το εργαλείο σας όταν συναρμολογείτε εξαρτήματα, κάνετε προσαρμογές, το καθαρίζετε ή δεν το χρησιμοποιείτε. Η αφαίρεση της μπαταρίας εμποδίζει την τυχαία έναρξη του εργαλείου που μπορεί να προκαλέσει σοβαρό τραυματισμό.

Τοποθέτηση:

- Τοποθετήστε την μπαταρία στο εργαλείο. Ευθυγραμμίστε το ανασχεκμένο πλευρό της μπαταρίας με το αυλάκι στην υποδοχή της.
- Βεβαιωθείτε ότι τα άγκιστρα σε κάθε πλευρά της μπαταρίας κουμπώνουν στη θέση τους και ότι η μπαταρία είναι καλά τοποθετημένη στο εργαλείο πριν αρχίσετε τη χρήση.

Αφαίρεση:

- Πιέστε τα άγκιστρα στις δύο πλευρές της μπαταρίας για να την αποδεσμεύσετε και να την αφαιρέσετε από το εργαλείο.

ΠΡΟΕΙΔΟΠΟΙΗΣΗ

Κίνδυνος πυρκαγιάς ή έκρηξης. Η περιοχή ψεκασμού πρέπει να έχει καλό εξαερισμό και να είναι μακριά από σπινθήρες ή φλόγες.

ΕΠΙΛΟΓΗ ΜΠΟΓΙΑΣ

Το Σύστημα Ψεκασμού είναι εξαιρετικά ευέλικτο και μπορεί να χρησιμοποιηθεί με διάφορα μέσα ψεκασμού όπως βερνίκι, συντηρητικά ξύλου, σμάλτο και λαδομπογιές ή νερομπογιές. Το ιξώδες αυτών των μέσων είναι χαμηλότερο από 135 DIN SEC. Ωστόσο, κάποια υλικά δεν μπορούν να ψεκαστούν, γι' αυτό συμβουλευτείτε τις συστάσεις του κατασκευαστή πριν αγοράσετε τη μπογιά. Αν ένα υλικό αναφέρεται ότι πρέπει να εφαρμόζεται μόνο με πινέλο, συνήθως δεν μπορεί να ψεκαστεί.

Η ΜΟΝΑΔΑ ΔΕΝ ΜΠΟΡΕΙ ΝΑ ΧΡΗΣΙΜΟΠΟΙΗΘΕΙ ΓΙΑ ΜΠΟΓΙΕΣ ΜΕ ΥΦΗ. Η ΧΡΗΣΗ ΑΥΤΩΝ ΤΩΝ ΥΛΙΚΩΝ ΠΡΟΚΑΛΕΙ ΠΡΟΩΡΗ ΦΘΟΡΑ, ΑΚΥΡΩΝΟΝΤΑΣ ΤΗΝ ΕΓΓΥΗΣΗ.

ΓΙΑ ΚΑΛΥΤΕΡΑ ΑΠΟΤΕΛΕΣΜΑΤΑ ΑΠΟ ΤΟ ΣΥΣΤΗΜΑ ΨΕΚΑΣΜΟΥ, ΔΙΑΒΑΣΤΕ ΤΙΣ ΟΔΗΓΙΕΣ ΠΡΟΣΕΚΤΙΚΑ ΠΡΙΝ ΤΟ ΧΡΗΣΙΜΟΠΟΙΗΣΤΕ.

**ΠΡΟΕΙΔΟΠΟΙΗΣΗ**

Η προετοιμασία της επιφάνειας και η αραίωση της μπογιάς είναι δύο πολύ σημαντικά βήματα που πρέπει να εκτελέσετε για να έχετε βέλτιστα αποτελέσματα από το Σύστημα Ψεκασμού.

Προετοιμασία επιφάνειας ψεκασμού

Βεβαιωθείτε ότι όλες οι επιφάνειες δεν έχουν σκόνη, βρωμιά, σκουριά και γράσο. Αν χρειαστεί, τρίψτε τις με γυαλόχαρτο ή παρόμοιο υλικό.

Η κάλυψη των επιφανειών είναι σημαντική ώστε να μην ψεκάσετε τις περιοχές που δεν θέλετε να βαφτούν.

ΑΡΑΙΩΣΗ ΥΛΙΚΟΥ ΨΕΚΑΣΜΟΥ

Το Σύστημα Ψεκασμού σας διαθέτει Κύπελλο Ιξώδους.

Το ιξώδες είναι ένας τεχνικός όρος που χρησιμοποιείται για να αναφέρει αν ένα προϊόν είναι υπερβολικά αραιό ή υπερβολικά πυκνό. Αν είναι αραιό, το ιξώδες λέγεται πως είναι χαμηλό, ενώ αν είναι πυκνό, το ιξώδες αναφέρεται ως υψηλό.

Η αραίωση είναι πολύ σημαντική κατά τον ψεκασμό. Οι περισσότερες μπογιές παρέχονται έτοιμες για εφαρμογή με πινέλο και μπορεί να χρειάζονται αραίωση μόνο αν πρόκειται να ψεκαστούν.

Ακολουθήστε τις οδηγίες του κατασκευαστή για την αραίωση όταν πρόκειται να χρησιμοποιήσετε Ψεκαστήρα. Αν έχετε αμφιβολίες, επικοινωνήστε με τον κατασκευαστή της μπογιάς. Το Κύπελλο Ιξώδους που παρέχεται, θα σας βοηθήσει να βρείτε τη σωστή πυκνότητα της μπογιάς.

Η μπογιά «αραιώνεται» προσθέτοντας την ουσία στην οποία βασίζεται. Αν είναι νερομπογιά, προσθέτουμε νερό. Αν είναι λαδομπογιά, προσθέτουμε νεφτί.

ΙΔΑΝΙΚΟ ΙΞΩΔΕΣ

Νερομπογιές και γαλακτώματα	12 – 18 δευτερόλεπτα
Λαδομπογιές	12 – 18 δευτερόλεπτα
Μπογιές / Συντηρητικά ξύλου	Δεν χρειάζεται αραίωση

Ο Ψεκαστήρας μπορεί να χρησιμοποιηθεί με διαλύματα που χρειάζονται 12 - 18 δευτερόλεπτα για να αδειάσουν μέσω του κυπέλλου ιξώδους. Βουτήξτε το Κύπελλο ιξώδους στην μπογιά και γεμίστε το. Υπολογίστε πόσος χρόνος χρειάζεται για να αδειάσει. Βλ. Σχήμα 10.

Χρησιμοποιώντας το παραπάνω διάγραμμα (ή τις οδηγίες του κατασκευαστή), ελέγξτε αν το υλικό χρειάζεται άλλη αραίωση και αν να, αραίώστε το αντίστοιχα.

Αν η μπογιά χρειάζεται αραίωση, ξεκινήστε με 10%. Για παράδειγμα:

Ελληνικά

ΛΕΙΤΟΥΡΓΙΑ

Ποσότητα υλικού ψεκασμού (ml)	1000	2000	3000	4000
Διαλυτικό μπιγιάς (ml)	100	200	300	400

Για να το κάνετε αυτό, γεμίστε ένα δοχείο χωρητικότητας 1 λίτρου με την μπιγιά που επιθυμείτε.

Στη συνέχεια χρησιμοποιήστε το κύπελλο ιεζώδους που παρέχεται και προσθέστε 100 ml του αραιωτικού που θέλετε. Ανακατέψτε καλά και μετρήστε το ιεζώδες χρησιμοποιώντας το παραπάνω διάγραμμα ιεζώδους. Αν η μπιγιά χρωμαίνεται περαιτέρω αραιώση, επαναλάβετε το παραπάνω βήμα.

ΣΗΜΕΙΩΣΗ: Ορισμένες μπιγιές δεν επιπύουν στα εύρη που αναφέρονται παραπάνω. Παρακαλούμε επικοινωνήστε με τη γραμμή εξυπηρέτησής μας για περισσότερες πληροφορίες.

ΓΕΜΙΣΜΑ ΨΕΚΑΣΤΗΡΑ ΜΕ ΜΠΟΓΙΑ

Βλ. Σχήμα 3-4.



Αφαιρέστε και πετάξτε τυχόν κρούστα που έχει σχηματιστεί πάνω στη μπιγιά και ανακατέψτε καλά το υλικό στο αρχικό του δοχείο πριν ξεκινήσετε.

ΣΗΜΕΙΩΣΗ: Παλαιότερα δοχεία μπιγιάς μπορεί να χρειάζονται στράγγισμα πριν χρησιμοποιηθούν.

- Αφαιρέστε την μπαταρία από τον ψεκαστήρα.
- Αφαιρέστε το δοχείο γρήγορου κλειδώματος στρίβοντας το δεξιόστροφα ώστε το βέλος στο δοχείο να ευθυγραμμιστεί με το σύμβολο «ξεκλειδώματος» στο πώμα.
- Γεμίστε το δοχείο με την μπιγιά που θέλετε. Μην γεμίσετε πάνω από το σημάδι μένισης πλήρωσης το δοχείο.
- Τοποθετήστε ξανά το δοχείο στον ψεκαστήρα και γυρίστε το αριστερόστροφα ώστε το βέλος πάνω του να ευθυγραμμιστεί με το σύμβολο «κλειδώματος» στο πώμα.

ΕΠΙΛΟΓΗ ΚΑΤΑΛΛΗΛΗΣ ΑΚΡΗΣ ΨΕΚΑΣΜΟΥ

Βλ. Σχήμα 5.

	Χρησιμοποιήστε την Στρογγυλή Άκρη για μπιγιές και χρωστικές ύλες που έχετε αραιώσει με διαλυτικό. Αυτή η άκρη ψεκάει με στρογγυλό μοτίβο και είναι ιδανική για ψεκασμό εξωτερικών φρακτών.
	Χρησιμοποιήστε την Άκρη Βεντάλιας για μη αραιωμένες μπιγιές. Αυτή η άκρη ψεκάει με πλατύ μοτίβο και χαρίζει μοναδικό, επαγγελματικό τελείωμα. Μπορεί να ρυθμιστεί από οριζόντια σε κάθετη και αντίστροφα. Ιδανική για ψεκασμό εσωτερικών τοιχωμάτων.

Για να αλλάξετε άκρες:

- Αφαιρέστε την μπαταρία από τον ψεκαστήρα.
- Αφαιρέστε την άκρη που έχετε τοποθετήσει, στρίβοντας την αριστερόστροφα.
- Τοποθετήστε την άκρη που θέλετε και γυρίστε την δεξιόστροφα για να τη σφίξετε καλά.

ΣΗΜΕΙΩΣΗ: Η άκρη πρέπει να σφίχτεί καλά με το χέρι. Μια

πολύ χαλαρή ή πολύ σφιχτή άκρη μπορεί να προκαλέσει διαρροές ή φθορές στον ψεκαστήρα.

Για να αλλάξετε την κατεύθυνση της άκρης φτερωτής από Οριζόντια σε Κάθετη:

- Ξεσφίξτε ελαφρά την άκρη περιστρέφοντάς την αριστερόστροφα κατά 1/4 στροφής.
- Περιστρέψτε τον βραχίονα ρύθμισης κατά 1/4 στροφής προς την κατεύθυνση που θέλετε για να αλλάξετε την φορά του ψεκασμού.
- Κρατώντας τον βραχίονα ρύθμισης στη θέση του, περιστρέψτε την άκρη φτερωτής δεξιόστροφα μέχρι να σφίξει καλά.

ΧΕΙΡΙΣΜΟΣ ΨΕΚΑΣΤΗΡΑ

Βλ. Σχήμα 6-9.

- Τοποθετήστε μια γραμμή λιπαντικό στο έμβολο. Για να αποκτήσετε πρόσβαση στο έμβολο, ακολουθήστε τις οδηγίες στην ενότητα **Καθαρισμός Ψεκαστήρα για Φύλαξη** στο *Συντρήρηση* του παρόντος εγχειριδίου.
- Βεβαιωθείτε ότι η επιφάνεια που θα βαφτεί δεν έχει σκόνη, βρωμιά και γράσο.
- Καλύψτε τις επιφάνειες που δεν θέλετε να βαφτούν. Προσέχετε τον αέρα που μπορεί να προκαλέσει μεταφορά της μπιγιάς σε επιφάνειες που δεν θέλετε. Χρησιμοποιείτε πάντα πανιά ή άλλα καλύμματα για να προστατέψετε περιοχές που δεν θέλετε να βαφτούν.
- Γεμίστε το δοχείο γρήγορου κλειδώματος με έως 1 λίτρο από τη μπιγιά που θέλετε να χρησιμοποιήσετε.

ΣΗΜΕΙΩΣΗ: Μετά από κάθε 4ο γέμισμα του δοχείου γρήγορου κλειδώματος, προσθέστε μια γραμμή λιπαντικό στο έμβολο. Βλ. την παράγραφο **Καθαρισμός Ψεκαστήρα για Φύλαξη** για οδηγίες σχετικά με την αποσυρμαμολόγηση του ψεκαστήρα για πρόσβαση στο έμβολο.

- Επιλέξτε την κατάλληλη άκρη ψεκασμού για το επιθυμητό μοτίβο.
- Τοποθετήστε την μπαταρία στον ψεκαστήρα.
- Τραβήξτε τον διακόπτη για να ψεκάσετε την μπιγιά. Αφήστε τον διακόπτη για να σταματήσει τον ψεκασμό μπιγιάς.

■ Εξασκηθείτε στον ψεκασμό σε ένα κομμάτι παλιού υλικού για να δοκιμάσετε το μοτίβο και να ξεκινήσετε την ανλία πριν αρχίσετε τον κανονικό ψεκασμό. Αν δεν μπορείτε να πετύχετε καλό μοτίβο ψεκασμού με αρκετή ποσότητα μπιγιάς, συμβουλευτείτε την ενότητα για την Αραιώση ή την Αντιμετώπιση Προβλημάτων παρακάτω στο εγχειρίδιο.

- **ΣΗΜΕΙΩΣΗ:** Η ανλία πρέπει να ξεκινά μετά από κάθε αλλαγή μπιγιάς και την πρώτη φορά μετά τη φύλαξη. Ψεκάστε τη μπιγιά σε μία δοκιμαστική επιφάνεια για τουλάχιστον 20 δευτερόλεπτα.
- Για να δημιουργήσετε μία ομοιομορφη επικάλυψη σε ολόκληρη την επιφάνεια:
 - Κινείτε το χέρι σας με σταθερή ταχύτητα και βεβαιωθείτε ότι κουνάτε ολόκληρο το χέρι, όχι μόνο τον καρπό σας.
 - Διατηρείτε τον ψεκαστήρα σε ίση απόσταση από την επιφάνεια που ψεκάετε, μεταξύ 20 και 25 cm από την άκρη του ψεκαστήρα έως την επιφάνεια ψεκασμού.

Ελληνικά

ΛΕΙΤΟΥΡΓΙΑ

- Πιέστε τον διακόπτη για να ξεκινήσετε τον ψεκασμό του υλικού που θέλετε να βάψετε. Χρησιμοποιείτε τον ψεκαστήρα με ίσια οριζόντια ή κάθετα περάσματα στην επιφάνεια που βάψετε και αφήνετε τον διακόπτη του υλικού για να τελειώσετε κάθε πέρασμα.

ΣΗΜΕΙΩΣΗ: Για ίδια ποιότητα ψεκασμού όταν χρησιμοποιείτε πιο αραιές μπογιές, ίσως χρειαστεί να κρατάτε τον διακόπτη πατημένο ανάμεσα στα περάσματα.

- Όταν τελειώσετε, αφαιρέστε την μπαταρία, επιστρέψτε μπογιά που έχει περισσέψει στο δοχείο της και καθαρίστε καλά τον ψεκαστήρα.

**ΠΡΟΣΟΧΗ**

Είναι σημαντικό να καθαρίσετε καλά τον ψεκαστήρα μετά από κάθε χρήση ή όταν αλλάζετε χρώματα. Αν αφήσετε την μπογιά να παραμείνει στο εσωτερικό του εργαλείου για μεγάλη περίοδο χωρίς να το χρησιμοποιείτε, μπορεί να κολλήσουν τα κινούμενα εξαρτήματά του.

**ΠΡΟΕΙΔΟΠΟΙΗΣΗ**

Μην καθαρίζετε τον ψεκαστήρα με εύφλεκτα υγρά όπως ουσίες αφαίρεσης μπογιάς, αφαιρητικά, καθαριστικά πινέλων, νέφτι, αρωματικό βερνικιών, τερεβινθέλαιο, ακετόνη, βενζίνη, κηροζίνη κλπ.

**ΠΡΟΕΙΔΟΠΟΙΗΣΗ**

Μην χρησιμοποιείτε πιστόλια για ψεκασμό εύφλεκτων υλικών.

**ΠΡΟΕΙΔΟΠΟΙΗΣΗ**

Προσέχετε τους κινδύνους που προκαλούν τα υλικά που ψεκάγονται και συμβουλευτείτε τις ενδείξεις στο δοχείο ή τις πληροφορίες που παρέχονται από τον κατασκευαστή των υλικών προς ψεκασμό, όπως τις απαιτήσεις για τη χρήση εξοπλισμού προσωπικής προστασίας.

**ΠΡΟΕΙΔΟΠΟΙΗΣΗ**

Μην ψεκάτε οποιοδήποτε υλικό όπου ο κίνδυνος δεν είναι γνωστός.

ΣΥΝΤΗΡΗΣΗ**ΠΡΟΕΙΔΟΠΟΙΗΣΗ**

Κατά τις επιδιορθώσεις, χρησιμοποιείτε μόνο πανομοιότυπα ανταλλακτικά. Η χρήση άλλων εξαρτημάτων μπορεί να προκαλέσει κίνδυνο ή ζημιά στο προϊόν.

**ΠΡΟΕΙΔΟΠΟΙΗΣΗ**

Φοράτε πάντα προστατευτικά ματιών με πλαϊνές ασπίδες. Διαφορετικά μπορεί να εισέλθουν υγρά στα μάτια σας, προκαλώντας πιθανό σοβαρό τραυματισμό.

**ΠΡΟΕΙΔΟΠΟΙΗΣΗ**

Μην αφήνετε ποτέ υγρά φρένων, βενζίνη, προϊόντα με βάση το πετρέλαιο, διεισδυτικά έλαια, κλπ να έρθουν σε επαφή με τα πλαστικά τμήματα. Αυτά τα χημικά προϊόντα μπορούν να προκαλέσουν ουσίες οι οποίες μπορούν να προξενήσουν ζημιά, να μειώσουν ή να καταστρέψουν το πλαστικό.

Μην έχετε υπερβολικές απαιτήσεις από τα εργαλεία σας. Η εντατική χρήση μπορεί να προκαλέσει ζημιά στο εργαλείο καθώς και στο προς επεξεργασία αντικείμενο.

**ΠΡΟΕΙΔΟΠΟΙΗΣΗ**

Μην προσπαθήσετε να τροποποιήσετε το εργαλείο σας ή να προσθέσετε εξαρτήματα ή χρήση των οποίων δε συνιστάται. Τέτοιου είδους μετατροπές ή τροποποιήσεις αποτελούν ακατάλληλη χρήση και μπορούν να επιφέρουν επικίνδυνες καταστάσεις με συνέπεια το σοβαρό σωματικό τραυματισμό.

ΚΑΘΑΡΙΣΜΟΣ ΨΕΚΑΣΤΗΡΑ ΓΙΑ ΦΥΛΑΞΗ

Βλ. Σχήμα 8-9.

Όταν έχετε τελειώσει την εργασία σας και είστε έτοιμοι να αποθηκεύσετε τον ψεκαστήρα, προτιμούμε να κάνετε καλό καθαρισμό και λίπανση του εργαλείου.

- Αφαιρέστε την μπαταρία από τον ψεκαστήρα.
- Αφαιρέστε το δοχείο μπογιάς.
- Αν δεν το έχετε ήδη κάνει, επιστρέψτε τη μπογιά που περισσέψει στο αρχικό της δοχείο.
- Γεμίστε το δοχείο μπογιάς με χλιαρό νερό (μετά από τη χρήση προϊόντων βασισμένων στο νερό) ή Διαλυτικό Μπογιάς (μετά από τη χρήση προϊόντων βασισμένων στο λάδι).
- Τοποθετήστε ξανά το δοχείο μπογιάς.
- Τοποθετήστε την μπαταρία στον ψεκαστήρα.
- Ψεκάστε το διάλυμα σε ένα κομμάτι χαρτόνι ή άλλο άχρωστο υλικό. Συνεχίστε να ψεκάζετε μέχρι να εξαντληθεί το διάλυμα.
- Αφαιρέστε την μπαταρία από τον ψεκαστήρα.
- Αφαιρέστε το δοχείο μπογιάς.
- Αφαιρέστε τον σωλήνα και το φίλτρο αναρρόφησης.
- Αφαιρέστε την άκρη που έχετε τοποθετήσει, στρίβοντάς την αριστερόστροφα.
- Αφαιρέστε τη διάταξη βαλβίδας ψεκαστήρα.
- Αφαιρέστε το περικόλλιο κλειδώματος, στρίβοντάς το αριστερόστροφα.
- Βγάλετε τη διάταξη περιβλήματος αντλίας / πύμα διοξείδιο από τον ψεκαστήρα, σπρώχνοντας προς τα εμπρός.
- Τραβήξτε το έμβολο και το ελατήριο από το περιβλήμα αντλίας.
- Χρησιμοποιώντας τη βούρτσα καθαρισμού που παρέχεται και το διάλυμα που απαιτείται σύμφωνα με τον τελευταίο τύπο μπογιάς που χρησιμοποιήσατε, καθαρίστε καλά όλα τα παραπάνω εξαρτήματα.

ΣΗΜΕΙΩΣΗ: Φροντίστε να τρίψετε καλά και το εσωτερικό του ανοίγματος περιβλήματος αντλίας, για να μην απομείνει καθόλου μπογιά.

Ελληνικά

ΣΥΝΤΗΡΗΣΗ

Επανασυναρμολόγηση:

- Τοποθετήστε μια γραμμή λιπαντικό στο έμβολο.
- Σπρώξτε το ελατήριο πίσω στο έμβολο.
- Εισάγετε τη διάταξη εμβόλου και ελατηρίου στο πίσω μέρος του περιβλήματος αντλίας.
- Τοποθετήστε τη διάταξη περιβλήματος αντλίας / πώμα δοχείου στον ψεκαστήρα.
- Τοποθετήστε το περικόχλιο κλειδώματος στο περίβλημα κινητήρα, σπρώχνοντάς το μέσα ενώ περιστρέψετε δεξιόστροφα για να κλειδώσει.
- Εισάγετε τη διάταξη βαλβίδας ψεκαστήρα στο μπροστινό άνοιγμα του περιβλήματος αντλίας.
- Τοποθετήστε την άκρη ψεκασμού και περιστρέψτε δεξιόστροφα για να κλειδώσει.
- Τοποθετήστε ξανά τον σωλήνα και το φίλτρο αναρρόφησης.
- Τοποθετήστε ξανά το δοχείο μπιγιάς.
- Ο ψεκαστήρας είναι έτοιμος για φύλαξη.

ΑΝΤΙΚΑΤΑΣΤΑΣΗ ΔΙΑΤΑΞΗΣ ΒΑΛΒΙΔΑΣ ΨΕΚΑΣΤΗΡΑ

Η βαλβίδα ψεκαστήρα προκαλεί την περιστροφή της μπιγιάς ή του υλικού βαφής καθώς βγαίνουν από τον ψεκαστήρα. Μετά από 25 έως 35 λίτρα μπιγιάς ή υλικού βαφής, η βαλβίδα ψεκαστήρα μπορεί να μην είναι πλέον σε θέση να παράγει καλό μοτίβο ψεκασμού και να χρειάζεται αντικατάσταση.

Για αντικατάσταση:

- Αφαιρέστε την μπαταρία από τον ψεκαστήρα.
- Περιστρέψτε την άκρη ψεκασμού αριστερόστροφα και αφαιρέστε την.
- Αφαιρέστε τη διάταξη βαλβίδας ψεκαστήρα και πετάξτε την.
- Τοποθετήστε τη νέα διάταξη βαλβίδας ψεκαστήρα.
- Τοποθετήστε την άκρη ψεκασμού και περιστρέψτε δεξιόστροφα για να κλειδώσει.

ΑΝΤΙΜΕΤΩΠΙΣΗ ΠΡΟΒΛΗΜΑΤΩΝ

ΠΡΟΒΛΗΜΑ	ΑΙΤΙΑ	ΠΙΘΑΝΗ ΛΥΣΗ
Ο κινητήρας δεν λειτουργεί.	Η μπαταρία δεν έχει φορτίσει.	Φορτίστε την μπαταρία.
Ο κινητήρας υπερθερμαίνεται.	Το έμβολο έχει πιστεί.	Καθαρίστε καλά τον ψεκαστήρα ακολουθώντας τις οδηγίες μακροχρόνιας φύλαξης που βρίσκονται στην ενότητα <i>Συντήρηση</i> αυτού του εγχειριδίου.
	Συνεχόμενη λειτουργία ψεκασμού.	Αφήστε τον διακόπτη στο τέλος κάθε περάσματος για να κρυώνει ο κινητήρας.
Ο κινητήρας κάνει ένα χαμηλό βόμβο αλλά δεν ψεκάει.	Το έμβολο έχει πιστεί.	Καθαρίστε καλά τον ψεκαστήρα ακολουθώντας τις οδηγίες μακροχρόνιας φύλαξης που βρίσκονται στην ενότητα <i>Συντήρηση</i> αυτού του εγχειριδίου.
Ο κινητήρας φαίνεται να λειτουργεί σωστά αλλά δεν ψεκάει.	Ο σωλήνας και το φίλτρο αναρρόφησης έχουν χαλαρώσει ή φθαρεί.	Τοποθετήστε ξανά ή αντικαταστήστε τον σωλήνα και το φίλτρο αναρρόφησης, όπως χρειάζεται.
	Η βαλβίδα ψεκαστήρα έχει βουλώσει ή φθαρεί.	Καθαρίστε ή αντικαταστήστε τη βαλβίδα ψεκαστήρα.
	Το υλικό που ψεκάεται είναι πολύ πυκνό.	Ακολουθήστε τις οδηγίες του κατασκευαστή υλικού και αραιώστε το υλικό όπως χρειάζεται.
Το ψεκαζόμενο υλικό κυλάει ή μπουκώνει.	Βουλωμένη άκρη ψεκασμού ή φίλτρο εισόδου, φθαρμένο έμβολο.	Καθαρίστε καλά τον ψεκαστήρα και αν χρειαστεί αντικαταστήστε το έμβολο, ακολουθώντας τις οδηγίες μακροχρόνιας φύλαξης που βρίσκονται στην ενότητα <i>Συντήρηση</i> αυτού του εγχειριδίου.
	Ο όγκος του δοχείου μπιγιάς μειώνεται.	Ξαναγεμίστε το δοχείο μπιγιάς.
	Το υλικό που ψεκάεται είναι πολύ πυκνό.	Ακολουθήστε τις οδηγίες του κατασκευαστή υλικού και αραιώστε το υλικό όπως χρειάζεται.
	Ο σωλήνας αναρρόφησης είναι χαλαρός.	Τοποθετήστε ξανά τον σωλήνα αναρρόφησης σφιχτά.
	Η βαλβίδα ψεκαστήρα έχει βουλώσει ή φθαρεί.	Καθαρίστε ή αντικαταστήστε τη βαλβίδα ψεκαστήρα.
	Φθαρμένη άκρη ψεκαστήρα ή έμβολο.	Καθαρίστε ή αντικαταστήστε την άκρη ψεκαστήρα ή το έμβολο.

Ελληνικά

ΑΝΤΙΜΕΤΩΠΙΣΗ ΠΡΟΒΛΗΜΑΤΩΝ

ΠΡΟΒΛΗΜΑ	ΑΙΤΙΑ	ΠΙΘΑΝΗ ΛΥΣΗ
Ο ψεκασμός βιογιάς / υλικού βαφής είναι υπερβολικός.	Η άκρη ψεκαστήρα είναι πολύ μακριά από την επιφάνεια που ψεκάζεται.	Κρατήστε τον ψεκαστήρα πιο κοντά στην επιφάνεια που ψεκάζεται.
Η βιογιά / υλικό βαφής τρέχει ή κρέμεται στην επιφάνεια εργασίας.	Δεν τηρούνται οι κατάλληλες μέθοδοι βαφής.	Συμβουλευτείτε την ενότητα Χειρισμός Ψεκαστήρα προηγούμενα στο εγχειρίδιο.
Μπογιά / υλικό βαφής τρέχουν πίσω από την άκρη ψεκασμού.	Η άκρη ψεκασμού είναι χαλαρή.	Σφίξτε την άκρη ψεκασμού.
	Η βαλβίδα ψεκαστήρα έχει φθαρεί ή δεν έχει τοποθετηθεί σωστά.	Αντικαταστήστε ή τοποθετήστε ξανά τη βαλβίδα ψεκαστήρα.

ΠΡΟΣΤΑΣΙΑ ΤΟΥ ΠΕΡΙΒΑΛΛΟΝΤΟΣ



Ανακυκλώνετε τις πρώτες ύλες αντί να τις πετάτε στον κάδο οικιακών απορριμμάτων. Για την προστασία του περιβάλλοντος, πρέπει να γίνεται διαλογή του εργαλείου, των εξαρτημάτων και των συσκευασιών του.



Ανακυκλώστε τα απορρίμματα



Τα ηλεκτρικά προϊόντα προς απόρριψη δεν θα πρέπει να απορρίπτονται μαζί με τα οικιακά απόβλητα. Παρακαλούμε ανακυκλώστε όπου υπάρχουν οι αντίστοιχες εγκαταστάσεις. Μιλήστε με τις τοπικές αρχές ή τον πωλητή για να σας ενημερώσουν σχετικά με τα προγράμματα ανακύκλωσης.

ΠΣΥΜΒΟΛΟ



Προειδοποίηση ασφάλειας

V

Βολτ

min⁻¹

Περιστροφές ή παλινδρομήσεις ανά λεπτό



Συνεχές ρεύμα



Συμμόρφωση CE



Παρακαλούμε διαβάστε τις οδηγίες προσεκτικά πριν ξεκινήσετε το μηχάνημα.



Φοράτε προστατευτικά αυτιών



Φοράτε προστατευτικά ματιών

Türkçe

ÖZEL GÜVENLİK KURALLARI

- Darbeli matkap ile çalışırken kulak koruyucu kullanın. Gürültüye maruz kalmak işitme kaybına neden olabilir.
- Aletle birlikte verilen yardımcı tutamakları kullanın. Kontrol kaybı kişisel yaralanmalara neden olabilir.
- Kesici aksesuarlar gizli kablo tesisatını kesebileceği için, matkapla çalışırken izolasyonlu tutma yüzeylerinden tutun. Kesici aksesuarın elektrik geçen kabloyla temas etmesi, elektrikli aletin metal parçalarının elektrikle yüklenmesine ve kullanıcının elektrığe çarpmasına neden olabilir.

AÇIKLAMA

1. 1 Litre hızlı kilitletir kap
2. Yuvarlak uç
3. Yelpaze uç
4. Asma halkası
5. Yağ şişesi
6. Tetik anahtar
7. Temizleme fırçası
8. Batarya kutusu (dahil değildir)
9. Yedek püskürtme valfi düzeneği
10. Batarya kutusunu ayırmak için mandallara basın
11. Kilitleme
12. Kilit açma
13. Maksimum dolum çizgisi
14. Püskürtme ucunu gevşetmek için saat yönünün tersinde 1/4 tur döndürün
15. Boya püskürtme yönünü yataydan dikeye değiştirmek için ayar kolunu 1/4 tur döndürün
16. Yatay püskürtme yönü
17. Dikey püskürtme yönü
18. Doğru püskürtme yöntemi
19. Yanlış püskürtme yöntemi
20. Püskürtme ucu
21. Püskürtme valfi düzeneği
22. Kilitleme somunu
23. Pompa gövdesi düzeneği/kap kapağı
24. Yay
25. Piston
26. Tabanca gövdesi
27. Esnek emme borusu ve filtresi
28. Yağ tabakası oluşturun
29. Viskozite kabı
30. Ölçme kabı

ÖZELLİKLER

Volтаж	18 V ==
Akış hızı	20,5 Litre/Saat
Kap kapasitesi	1 Litre
Şarj cihazı girişi	230 V 60 Hz, sadece
AC	
Bir dakikada boya alanı	4 m ²

Bir litrede boya alanı

10 m²3 adet (1,8 m x 1,8 m)
çit paneli

MODEL	BATARYA KUTUSU (dahil değildir)	UYUMLU ŞARJ CİHAZI (dahil değildir)
P620	BPL-1820 BPL-1815	BCL-1800 BCS618 BCL1418
	BPP-1815 BPP-1815M BPP-1817 BPP-1817M	BCA-180 BCL-1800 BCS618 BCL1418 BC-1815S BC-1800

Boya tabancası aşağıdaki malzemeler/uygulamalar için kullanılabilir:

- 1) Çit
- 2) Mobilya
- 3) Bahçe mobilyası
- 4) Zirai ilaçlar
- 5) Dış cepheler
- 6) Radyatörler
- 7) Garaj kapıları
- 8) Tırabzanlar
- 9) Çardaklar
- 10) Ahırlar
- 11) Ek yapılar
- 12) İç cepheler

ÇALIŞTIRMA

BATARYA KORUMA ÖZELLİKLERİ

Bu ürün RYOBI One+ 18 V lityum-iyon batarya kutuları ve RYOBI One+ 18 V nikel-kadmiyum batarya kutularıyla çalışır. RYOBI 18 V lityum iyon bataryaları lityum iyon hücrelerini koruyan ve batarya ömrünü artıran özelliklere tasarlanmıştır. Bazı çalışma koşullarında, bu yerleşik özellikler bataryanın ve aletin nikel-kadmiyum bataryalardan farklı olarak hareket etmesine neden olabilir.

Bazı uygulamalar esnasında batarya elektroniği bataryaya kapanma sinyali gönderebilir ve bu durum aletin çalışmasını durdurur. Bataryayı ve aleti sıfırlamak için tetik anahtarını bırakın ve işleme kaldığınız yerden devam edin.

NOT: Bataryanın daha fazla kapanmasını önlemek için aleti zorlamaktan kaçının.

Tetik anahtarını bırakmak bataryayı ve aleti sıfırlamıyorsa batarya kutusu boşalmış demektir. Batarya boşalmışsa, lityum-iyon şarj cihazına takıldığında şarj olmaya başlayacaktır.

BATARYA KUTUSUNUN TAKILMASI / ÇIKARILMASI

Bakınız Şekil 2.

Türkçe

ÇALIŞTIRMA

**UYARI**

Parçalarını ayırırken, ayarlama yaparken, temizlik esnasında ya da alet kullanılmazken batarya kutusunu daima aletten çıkarın. Batarya kutusunu çıkarmak, ciddi kişisel yaralanmalara neden olabilecek aletin yanlışlıkla çalışma riskini ortadan kaldırır.

Takılması:

- Batarya kutusunu alete yerleştirin. Pil kutusunun üzerindeki yüksek dişi şarj cihazındaki oluğa hizalayın.
- İşleme başlamadan önce batarya kutusunun her iki tarafında bulunan mandalların yerine oturduğundan ve batarya kutusunun alete sağlam şekilde takılı olduğundan emin olun.

Çıkarılması:

- Batarya kutusunu serbest bırakmak ve aletten ayırmak için batarya kutusunun yan tarafında bulunan mandallara bastırın.

**UYARI**

Yangın veya patlama tehlikesi. Püskürtme yapılacak alan iyi havalandırılmış ve kıvılcım ve ateşten arındırılmış olmalıdır.

BOYANIN SEÇİLMESİ

Bu alet, cilalar, ahşap koruyucuları, emayeler ve aynı zamanda yağ ve su bazlı boyalar gibi çok çeşitli püskürtme maddesi ile birlikte kullanılabilen çok yönlü bir püskürtme sistemidir. Bu maddelerin viskozite değeri 135 DIN SEC'den daha düşüktür. Ancak bazı malzemeler püskürtülemezler bu nedenden dolayı lütfen boya satın almadan önce üreticisinin tavsiyelerini kont rol edin. Bir malzeme sadece fırçayla uygulamaya uygunsu bu durumda genelde püskürtülemez.

BU ALET FASARİT BOYLAR İÇİN KULLANILAMAZ. BU BOYLARIN KULLANIMI GARANTİNİN GEÇERLİLİĞİNİ SONA ERDİRECEK ERKEN YIPRANMAYA NEDEN OLACAKTIR. PÜSKÜRTME SİSTEMİNİZDEN EN İYİ SONUÇLARI ELDE ETMEK İÇİN LÜTFEN KULLANMAYA BAŞLAMADAN ÖNCE TALİMATLARI DİKKATLİ BİR ŞEKİLDE OKUYUN.

İŞLEM İÇİN HAZIRLIK

Püskürtme sisteminizden en iyi sonucu elde etmekle ilgili olarak boyanacak yüzeyin hazırlanması ve boyanın inceltilmesi en önemli iki yöntemdir.

Püskürtme Yüzeyinin Hazırlanması

Tüm yüzeyin tozdan, kirden, pastan ve yağdan arındırılmış olduğundan emin olun. Gerekirse zımpara veya benzeri bir malzemeyle zımparalayın.

Boyanmamasını istediğiniz alanların boyanmamasını sağlamak için bu alanların maskelenmesi önemlidir.

PÜSKÜRTME MALZEMESİNİN İNCELTİLMESİ VEYA SEYRELTİLMESİ

Püskürtme sisteminizle birlikte bir viskozite kabı verilmiştir.

Viskozite, bir ürünün çok ince veya çok kalın olup olmadığını belirlemek için kullanılan teknik bir kelimedir. Ürün inceyse viskozitesi düşük demektir, çok kalınsa viskozitesi yüksek demektir.

İnceltme püskürtme işlemi esnasında çok önemlidir. Çoğu boyalar fırça uygulaması için hazırlanmıştır ve püskürtme işlemi için inceltmelerine (seyretilmelerine) ihtiyaç vardır.

Püskürtme işlemine yönelik olarak boyayı inceltmek için üreticisinin talimatlarını takip edin. Tereddüt halinde lütfen boya üreticisiyle temasa geçin. Tabancayla birlikte verilen viskozite kabı, boyanın doğru kalınlığını belirlemede size yardımcı olacaktır.

Boya, dayalı olduğu madde eklenerek "inceltilir". Boya su bazlıysa su eklenir. Yağ bazlıysa tiner eklenir.

İDEAL VİSKOZİTE

Su bazlı boyalar ve emülsiyonlar	12 – 18 saniye
Yağ bazlı boyalar	12 – 18 saniye
Ahşap vernikleri /Ahşap koruyucuları	Seyretilmez

Bu tabanca, viskozite kabını 12 - 18 saniye arasında bir sürede boşaltan solüsyonlarla birlikte kullanılabilir. Viskozite kabının boyanın içine daldırın ve boyayla doldurun. Viskozite kabının boşalma süresini tutun. *Bakınız Şekil 10.*

Yukarıdaki şemayı (veya üreticinin talimatlarını) kılavuz olarak kullanarak malzemenin daha fazla inceltilmeye ihtiyacı olup olmadığını belirleyin, gerek varsa uygun şekilde inceltin.

Boyanın inceltilmesi gerekiyorsa %10'luk seyreltmeye başlayın. Örneğin:

Püskürtme malzemesi miktarı (ml)	1000	2000	3000	4000
Boya incelticisi (ml)	100	200	300	400

Bunu yapmak için 1 litrelik bir kabı istenen boyayla doldurun. Ardından istenen incelticiden 100 ml doldurmak için tabancayla birlikte verilen viskozite kabını kullanın. Karışımı iyice karıştırın yukarıdaki viskozite şemasını kullanarak viskoziteyi ölçün. Boyanın daha fazla inceltilmesi gerekirse yukarıdaki adımları tekrarlayın.

Türkçe

ÇALIŞTIRMA

NOT: Bazı boyalar yukarıda listelenen aralıkların dışındadır. Daha fazla bilgi için lütfen yardım hattımızı arayın.

TABANCAYA BOYA/VERNİK DOLDURULMASI

Bakınız Şekil 3-4.



Boyanın veya verniğin üzerinde oluşmuş tabakayı kaldırın ve atın ardından doldurmadan önce boya veya verniği kendi kabının içerisinde iyice karıştırın.

NOT: Eski vernik ve boyanın süzgeçten geçirilmesi gerekebilir.

- Batarya kutusunu tabancadan çıkarın.
- Kap üzerindeki ok işareti kapak üzerinde bulunan "unlock" (kilit açık) sembolüyle aynı hizada olacak şekilde saat yönünde çevirerek hızlı kilitletir kabı çıkarın.
- Kaba istenen şekilde boya veya vernik doldurun. Kabin üzerindeki maksimum doldurma işaretini geçmeyin.
- Kabi tabancaya tekrar takın ve kap üzerindeki ok işareti kapak üzerinde bulunan "lock" (kilitli) sembolüyle aynı hizada olacak şekilde saat yönünün tersinde çevirin.

UYGUN PÜSKÜRTME UCUNUN SEÇİLMESİ

Bakınız Şekil 5.

	Tinerle inceltilmiş boyalar ve vernikler için yuvarlak ucu kullanın. Bu uç yuvarlak şekilde püskürtme yapar. Dış mekan çiti boyamak için idealdir.
	Daha kalın veya inceltilmemiş boyalar için yelpaze ucu kullanın. Bu uç daha profesyonel bir yüzey sağlayarak geniş şekilde püskürtme yapar. Yataydan dikeye ayarlanabilir. İç mekan duvarlarının boyanması için idealdir.

Uçların değiştirilmesi:

- Batarya kutusunu tabancadan çıkarın.
- Saat yönünün tersinde döndürerek takılı olan ucu çıkarın.
- İstedığınız ucu takın ve iyice sıkamak için saat yönünde döndürün.

NOT: Uç, el ile iyice sıkılmalıdır. Çok gevşek veya aşırı sıkılış bir uç tabancanın sızdırmasına veya hasar görmesine neden olabilir.

Yelpaze ucun yönünün yataydan dikey konuma değiştirilmesi:

- Saat yönünün tersinde 1/4 tur döndürerek yelpaze ucu hafif gevşetin.
- Tabanca ucunun yönünü değiştirmek için gerekli olan yönde ayar kolunu 1/4 tur döndürün.
- Ayar kolunu konumunda tutarken iyice sıkılana kadar yelpaze ucu saat yönünde döndürün.

TABANCANIN KULLANILMASI

Bakınız Şekil 6-9.

- Piston üzerine yağ uygulayın. Pistona ulaşabilmek için bu kılavuzun Bakım bölümündeki **Tabancanın saklanması için temizlenmesi** adımlarını takip edin.
- Boyanacak yüzeyin tozdan, kirden ve yağdan arınmış olmasını sağlayın.
- Boyanmayacak veya verniklenmeyecek tüm alanları maskeleyin veya örtün. Boyamak istemediğiniz alanlara boyanın veya verniğin püskürmesine neden olabilecek rüzgara dikkat edin. Boyanmasını veya verniklenmesini istemediğiniz alanları korumak için daima mobilya örtüleri veya diğer örtüleri kullanın.
- Hızlı kilitletir kabı aruz edilen boya ve vernikle 1 litreyi geçmeyecek şekilde doldurun.

NOT: Hızlı kilitletir kabin her 4 dolduruluşundan sonra pistonu yağlayın. Pistona ulaşmak için tabancanın sökülmesi hakkındaki daha fazla bilgi için **Tabancanın saklanması için temizlenmesi** bölümüne bakın.

- İstenen püskürtme şekli için uygun püskürtme ucunu seçin.
- Batarya kutusunu tabancaya takın.
- Boyayı püskürtmek için tetik anahtarı çekin. Boya püskürtmesini durdurmak için tetik anahtarı bırakın.
- Boyama işleme başlamadan önce püskürtme şeklinizi kontrol etmek ve pompayı kullanma hazırlamak için püskürtmeyi atılmış bir malzeme üzerinde deneyin. Tamamıyla eşit miktarda boya ve vernik sağlanan iyi bir püskürtme şeklini elde edemezseniz Seyreltme veya bu kılavuzun sonundaki Sorun Giderme bölümüne bakın.

NOT: Pompa her boya değişiminden sonra ve saklamanın ardından ilk kullanımdan önce kullanıma hazırlanmalıdır. Pompayı kullanıma hazırlamak için gerekli olmayan bir yüzeye en az 20 saniye süreyle boyayı püskürtün.

- Tüm yüzey üzerinde eşit bir boya tabakası oluşturmak için:
 - Kolunuzu sabit bir hızla hareket ettirin ve sadece bileğinizi değil tüm kolunuzu hareket ettirin.
 - Tabancayı boya püskürtülecek alandan eşit uzaklıkta tutun, bu mesafe tabancanın ucundan püskürtme yapılacak yüzeye 20 ile 25 cm arasında olmalıdır.
 - Boyamak istediğiniz malzeme üzerine püskürtme işlemini başlatmak için tetiğe basın. Tabancayı boyanacak yüzey boyunca yatay veya dikey hareketlerle kullanın ardından kol hareketini sonlandırmak için tetiği bırakın.

NOT: İnce boyaların kullanılması esnasında püskürtme kalitesi tutarlılığı için kol hareketlerinizin arasında tetiği basılı tutmak gerekli olabilir.

- Boyama işlemini bitirdiğinizde batarya kutusunu çıkarın, kalın boyayı veya verniği kendi orijinal kutusuna geri koyun ve tabancayı iyice temizleyin.



DİKKAT

Her kullanımdan sonra veya renk değiştirildiği zaman tabancanın iyice yıkanması önemlidir. Kullanılmayan aletin içerisinde boyanın veya verniğin uzun süre kalmasına izin vermek hareketli parçalarının tutuklu yapmasına neden olabilir.

Türkçe

ÇALIŞTIRMA

**UYARI**

Boya sıyrıcı, boya sökücü, fırça temizleyici, ispirto, lake tineri, terebentin, aseton, benzin, gaz yağı gibi herhangi bir yanıcı sıvıyla temizlik yapmayın.

**UYARI**

Yanıcı maddeleri püskürtmek için tabanca kullanmayın.

**UYARI**

Püskürtülecek maddenin tehlikelerini dikkate alın ve kişisel korunma ekipmanlarının kullanımı dahil olmak üzere kap üzerindeki etikete ya da püskürtülecek maddenin üreticisi tarafından sağlanan bilgilere bakın.

**UYARI**

Tehlikesinin bilinmediği yerlerde herhangi bir maddeyi püskürtmeyin.

BAKIM

**UYARI**

Servis hizmetinde sadece aynı yedek parçaları kullanın. Başka parça kullanmak tehlike yaratabilir ya da hasara neden olabilir.

**UYARI**

Daima yanları korunaklı koruyucu gözlükler kullanın. Bu talimata uymamak ciddi yaralanmalara neden olabilecek sıvıların gözünüze kaçmasına neden olabilir.

**UYARI**

Fren yağlarını, benzini, petrol esaslı ürünleri, delici yağları, vb plastik parçalara temas edecek şekilde bırakmayınız. Bu kimyasal ürünler plastik parçaları zara verebilir; kırabilir ya da bozabilir.

Aletlerinizden mümkün olandan fazlasını beklemeyiniz. Aşırı kullanımlar aleti ya da üzerinde çalışılan malzemeyi bozabilir.

**UYARI**

Aletinize kullanılması tavsiye edilmeyen aksesuarlar eklemeye ve değişiklikler yapmaya çalışmayın. Değişiklikler ya da eklemeler yasal kullanımı ortadan kaldırır ve ciddi fiziksel yaralanmalara yol açma tehlikesi içerir.

TABANCANIN SAKLANMASI İÇİN TEMİZLENMESİ

Bakınız Şekil 8-9.

Boyama işlemini bitirdiğinizde ve tabancayı saklamaya hazır olduğunuzda iyi bir temizleme ve yağlama işlemi önerilir.

- Batarya kutusunu tabancadan çıkarın.

- Boya kabını çıkarın.
- Boyanacak yeriniz kalmadıysa kalan boyayı veya verniği kendi orijinal kutusuna koyun.
- Boya kabını ılık suyla (su bazlı ürünlerin kullanılmasını takip ederek) veya boya incelticisiyle (yağ bazlı ürünlerin kullanılmasını takip ederek) doldurun.
- Boya kabını yerine takın.
- Batarya kutusunu tabancaya takın.
- Kap içerisindeki sıvıyı bir mukavva veya atık bir parça üzerine püskürtün. Tüm sıvı bitene kadar püskürtmeye devam edin.
- Batarya kutusunu tabancadan çıkarın.
- Boya kabını çıkarın.
- Emme borusunu ve filtresini çıkarın.
- Saat yönünün tersinde döndürerek takılı olan ucu çıkarın.
- Püskürtme valfi düzeneğini çıkarın.
- Saat yönünün tersinde döndürerek kilitleme somunu çıkarın.
- Pompa gövdesi düzeneğini/kap kapağını tabancanın ilerisine doğru kaydırın.
- Pistonu çekin ve pompa gövdesini eğin.
- Ürünle birlikte verilen temizleme fırçasını ve en son püskürtülen boya veya verniğe bağlı olarak belirlenen sıvıyı kullanarak arkada kalan tüm parçaları iyice temizleyin.

NOT: Boya veya vernik kalmayacak şekilde pompa gövdesi açıklığının içini iyice fırçaladığınızdan emin olun.

Yeniden monte etmek:

- Piston üzerine yağ uygulayın.
- Yayı piston üzerine geriye kaydırın.
- Pistonu ve yay düzeneğini pompa gövdesinin arka iç kısmına takın.
- Pompa gövdesi düzeneğini/kap kapağını tabancanın içine yerleştirin.
- Sıkamak için saat yönünde döndürürken kilitleme somununu iterek motor gövdesine yerleştirin.
- Püskürtme valfi düzeneğini pompa gövdesi ön açıklığına takın.
- Püskürtme ucunu takın ve sıkamak için saat yönünde döndürün.
- Emme borusunu ve filtresini yerine takın.
- Boya kabını yerine takın.
- Artık tabanca saklanmak için hazırdır.

PÜSKÜRTME VALFİ DÜZENEGİNİN YERLEŞTİRİLMESİ

Püskürtme valfi tabancadan çıkan boya veya vernik malzemesinin döndürülmesine neden olur. 25 ila 35 litre boya veya vernikten sonra püskürtme valfi iyi bir püskürtme şekli sağlayamayabilir ve değiştirilmesi gerekebilir.

Değiştirilmesi:

- Batarya kutusunu tabancadan çıkarın.
- Püskürtme ucunu saat yönünün tersinde çevirin ve çıkarın.
- Püskürtme valfi düzeneğini çıkarın ve atın.
- Yeni püskürtme valfi düzeneğini takın.
- Püskürtme ucunu takın ve sıkamak için saat yönünde döndürün.

Türkçe

SORUN GİDERME

SORUN	NEDENİ	MUHETEMEL ÇÖZÜMÜ
Motor çalışmıyor.	Batarya şarj edilmemiş.	Bataryayı şarj edin.
Motor aşırı ısınıyor.	Piston tutukluk yapmış.	Bu kılavuzdaki <i>Bakım</i> bölümünde yer alan uzun süreli saklama için temizleme talimatlarını kullanarak tabancayı iyice temizleyin.
	Sürekli püskürtme işlemi.	Motorun soğumasına imkan vermek için her geçişin ardından tetiği çıkarın.
Motor düşük gürültüye sahip ancak püskürtmüyor.	Piston tutukluk yapmış.	Bu kılavuzdaki <i>Bakım</i> bölümünde yer alan uzun süreli saklama için temizleme talimatlarını kullanarak tabancayı iyice temizleyin.
Motor düzgün olarak çalışıyor gözüküyor ancak püskürtmüyor.	Emme borusu ve filtresi gevşek veya hasarlı.	Emme borusunu ve filtresini yeniden takın veya gerektiği şekilde değiştirin.
	Püskürtme valfi tıkalı veya aşınmış.	Püskürtme valfini temizleyin veya değiştirin.
	Püskürtülecek madde çok kalın.	Boya veya vernik üreticisinin talimatlarını takip edin ve maddeyi gerektiği şekilde inceltin.
	Tıkalı püskürtme ucu veya emme filtresi; aşınmış piston.	Bu kılavuzdaki <i>Bakım</i> bölümünde yer alan uzun süreli saklama için temizleme talimatlarını kullanarak tabancayı iyice temizleyin ve gerekirse pistonu değiştirin.
Püskürtülen madde az çıkıyor veya topak oluyor.	Boya kabında az boya veya vernik kalmış.	Boya kabını yeniden doldurun.
	Püskürtülecek madde çok kalın.	Maddeyi gerektiği şekilde inceltmek için boya veya vernik üreticisinin talimatlarını takip edin.
	Emme borusu gevşek.	Emme borusunu yeniden takın.
	Püskürtme valfi tıkalı veya aşınmış.	Püskürtme valfini temizleyin veya değiştirin.
	Aşınmış püskürtme ucu veya pistonu.	Püskürtme ucunu veya pistonu temizleyin ya da değiştirin.
Aşırı boya/vernik püskürmesi.	Püskürtme ucu püskürtme yapılacak yüzeyden çok uzak.	Tabancayı püskürtme yapılacak yüzeye yaklaştırın.
Boya/vernik yüzey üzerinde akıyor ya da çöküyor.	Uygun boyama yöntemleri takip edilmiyor.	Bu kılavuzdaki Tabancanın Kullanılması bölümüne bakın.
Boya/vernik püskürtme uzunun arkasından akıyor.	Püskürtme ucu gevşek.	Püskürtme ucunu sıkın.
	Püskürtme valfi aşınmış veya düzgün olarak yerleştirilmemiş.	Püskürtme valfini gerektiği şekilde değiştirin veya yeniden yerleştirin.

ÇEVRENİN KORUNMASI



Ham maddeleri ev çöpleri ile birlikte atmak yerine geri dönüştürün. Çevreyi korumak için, alet, aksesuarlar ve ambalajlar tasnif edilmelidir.

SEMBOL



Güvenlik Uyarısı



Volt

min⁻¹



Dakikada devir veya piston hareketi
Doğru akım



CE Uygunluğu

SEMBOL



Makineyi çalıştırmadan talimatları dikkatlice okuyun.



Koruyucu kulaklık kullanın



Koruyucu gözlük kullanın



Geri dönüşüme verin



Atık elektrikli ürünler evsel atıklarla birlikte atılmamalıdır. Tesis bulunuyorsa lütfen geri dönüşüme verin. Geri dönüşümle ilgili tavsiye için Yerel Makamlarla veya bayi ile irtibat kurun.

GB WARRANTY - STATEMENT

All Ryobi products are guaranteed against manufacturing defects and defective parts for a period of twenty four (24) months from the date stated on the original invoice drawn up by the retailer and given to the end user. Deterioration caused by normal wear and tear, unauthorised or improper use or maintenance, or overload are excluded from this guarantee as are accessories such as battery packs, light bulbs, blades, fittings, bags, etc. In the event of malfunction during the warranty period, please take the **NON-DISMANTLED** product, along with the proof of purchase, to your retailer or nearest Authorised Ryobi Service Centre. This warranty in no way affects your legal rights concerning defective products.

FR GARANTIE - CONDITIONS

Ce produit Ryobi est garanti contre les vices de fabrication et les pièces défectueuses pour une durée de vingt-quatre (24) mois, à compter de la date faisant foi sur l'original de la facture établie par le revendeur à l'utilisateur final.

Les détériorations provoquées par l'usure normale, par une utilisation ou un entretien anormal ou non autorisé, ou par une surcharge sont exclues de la présente garantie de même que les accessoires tels que batteries, ampoules, lames, embouts, sacs, etc.

En cas de mauvais fonctionnement au cours de la période de garantie, veuillez envoyer le produit **NON DÉMONTÉ** avec la preuve d'achat à votre fournisseur ou au Centre Service Agréé Ryobi le plus proche de chez vous. Vos droits légaux se rapportant aux produits défectueux ne sont pas remis en cause par la présente garantie.

DE GARANTIE - BEDINGUNGEN

Für alle Ryobi-Produkte gilt eine Garantie gegen Material- und Verarbeitungsfehler für einen Zeitraum von vierundzwanzig (24) Monaten ab dem Datum der vom Wiederverkäufer für den Endbenutzer ausgestellten Originalrechnung.

Fehler, die auf Grund einer normalen Abnutzung, einer unberechtigten oder falschen Wartung oder Handhabung oder durch eine Überbelastung auftreten, sind von der Garantie ausgeschlossen. Dies gilt auch für Zubehörteile wie Batterien, Glühlampen, Sägeblätter, Ansatzstücke, Beutel usw.

Senden Sie das Produkt im Fall eines Defekts innerhalb des Garantiezeitraumes in **NICHT ZERLEGTEM** Zustand zusammen mit dem Kaufnachweis an Ihren Händler oder Ihr nächstes Ryobi-Kundendienstzentrum zurück.

Diese Garantie hat keine Auswirkungen auf Ihre gesetzlichen Rechte in Bezug auf fehlerhafte Produkte.

ES GARANTÍA - CONDICIONES

Este producto Ryobi está garantizado contra los defectos de fabricación y las piezas defectuosas por un periodo de veinticuatro (24) meses, a partir de la fecha que figura en el original de la factura establecida por el distribuidor al usuario final.

Se excluyen de la presente garantía los deterioros provocados por un desgaste normal, una utilización o mantenimiento incorrecto o no autorizado, y una sobrecarga, así como los diversos accesorios: baterías, bombillas, hojas, puntas, bolsas, etc.

En caso de funcionamiento incorrecto durante el periodo de la garantía, envíe el producto **SIN DESMONTAR** con la prueba de compra a su proveedor o al Centro de Servicio Acreditado Ryobi más cercano a su domicilio.

Los derechos legales relacionados con los productos defectuosos no son cuestionados por la presente garantía.

IT GARANZIA - CONDIZIONI

Questo prodotto Ryobi è garantito contro tutti i difetti di fabbricazione e pezzi difettosi per una durata di ventiquattro (24) mesi, a partire dalla data indicata sull'originale della fattura compilata dal rivenditore e consegnata all'utente finale.

Il deterioramento provocato dall'usura normale, da un utilizzo o una manutenzione non conformi o non autorizzati, o da un sovraccarico, è escluso dalla presente garanzia. La garanzia è esclusa anche per gli accessori come batterie, lampadine, lame, punte, borse, ecc.

In caso di malfunzionamento nel corso del periodo di garanzia, riportare il prodotto **NON SMONTATO** corredato della prova d'acquisto al fornitore o al più vicino Centro di Assistenza Autorizzato Ryobi.

I diritti legali relativi ai prodotti difettosi non sono rimessi in causa dalla presente garanzia.

NL GARANTIEVOORWAARDEN

Dit Ryobi product is gewaarborgd tegen fabricagefouten en defecte onderdelen gedurende een periode van vierentwintig (24) maanden, te rekenen vanaf de officiële datum op het origineel van de door de wederverkoper aan de eindgebruiker uitgeschreven rekening.

Beschadigingen veroorzaakt door normale slijtage, door abnormaal of ongeoorloofd gebruik of onderhoud, of door overbelasting vallen niet onder deze garantie, evenmin als accu's, lampen, bits, snijbladen, zakken enz.

In geval van slechte werking tijdens de garantieperiode, wordt u verzocht het **NIEUW GEDEMONTEERDE** product samen met de koopbona aan uw leverancier of aan het dichtstbijzijnde Ryobi servicecentrum te sturen. Deze garantie doet niet af aan uw wettelijke rechten met betrekking tot defecte producten.

PT GARANTIA - CONDIÇÕES

Este produto Ryobi está garantido contra os vícios de fabrico e as peças defeituosas por um prazo de vinte e quatro (24) meses, a contar da data que faz fé no original da factura emitida pelo vendedor ao utilizador final. As deteriorações provocadas pelo desgaste normal, por uma utilização ou uma manutenção anormal ou não autorizada, ou por uma sobrecarga ficam excluídas da presente garantia assim como os acessórios tais como baterias, lâmpadas, lâminas, ponteiros, sacos, etc.

No caso de mau funcionamento durante o período de garantia, queira enviar o produto **NÃO DESMONTADO** com a prova de compra ao seu fornecedor ou ao Centro de Serviço Autorizado Ryobi mais próximo.

Os seus direitos legais relativos aos produtos defeituosos não são prejudicados pela presente garantia.

DK GARANTI - REKLAMATIONSRET

Der er reklamationsret på dette Ryobi produkt for fabricationsfejl og defekte dele i fireogtyve (24) måneder fra gyldighedsdatoen på originalfakturaen udstedt af forhandleren til slutbrugeren.

Skader opstået på grund af almindeligt slid, unormal eller ikke tilladt anvendelse, forkert vedligeholdelse eller overbelastning er ikke dækket af denne reklamationsret, det samme gælder tilbehør som batterier, pærer, klinger, indsatser, poser osv.

I tilfælde af driftsfejl i garantiperioden skal produktet afleveres **IKKE DEMONTERET** med købebevis til forhandleren eller nærmeste autoriserede Ryobi serviceværksted.

De lovbestemte rettigheder i forbindelse med defekte produkter forringes ikke af denne reklamationsret.

SE GARANTI - VILLKOR

Ryobi garanterar denna produkt mot fabriktionsfel och defekta delar under tjugofyra (24) månader, räknat från det datum som anges på originalfakturan fastställt av återförsäljaren och överlämnad till slutanvändaren.

Denna garanti täcker inte skador som förorsakas av normalt slitage, av normal eller otillåten användning eller skötsel, eller av överbelastning. Den täcker inte heller tillbehör som batterier, glödlampor, blad, ändstycken, påsar, osv.

I händelse av felaktig funktion medan garantin är i kraft skall produkten sändas **UTAN ATT DEMONTERAS** tillsammans med inköpsbeviset till leverantören eller till närmaste servicecenter som auktoriserats av Ryobi.

De rättigheter som lagen ger i förhållande till defekta produkter ifrågasätts inte av denna garanti.

FI TAKUUEHDOT

Tällä Ryobi-tuotteella on valmistusvial tai vialliset osat kattava vuoden (24 kk) takuu alkuperäiseen ostokuittiin tai laskuun merkittystä ostopäivästä lähtien.

Takuu ei kata normaalia kulumisesta, epänormaalia tai kielletystä käytöstä tai ylikuormituksesta aiheutuneita vahinkoja eikä lisävarusteita kuten akkuja, polttimoita, teriä, pusseja jne. Mikäli takuuajana ilmaantuu toimintahäiriöitä, vie **PURKAMATON** tuote ostotodistuksineen myyjäliikkeeseen tai lähimpään Ryobi-keskushuoltoamoon.

Tämä takuu ei vaikuta viallisia tuotteita koskeviin lakiperusteisiin oikeuksiin.

NO GARANTI - VILKÅR

Dette Ryobi produktet er garantert mot fabrikkasjonsfeil og defekte deler i tjuogofire (24) måneder fra datoen som står på fakturaen utstedt av forhandleren til sluttbrukeren.

Garantien bortfaller dersom skadene er forårsaket av normal slitasje, unormal eller uautorisert bruk, eller overbelastning, og gjelder ikke tilbehør som batterier, lyspærer, blad, bits, poser, osv.

I tilfelle funksjonsfeil under garantiperioden, skal produktet leveres i **UDEMONTERT** tilstand sammen med kjøpsbeviset til forhandler eller til nærmeste autoriserte Ryobi servicecenter.

Dine lovmessige rettigheter med hensyn til defekte produkter er ikke påvirket av denne garantien.

RU ГАРАНТИЯ – УСЛОВИЯ

Настоящая продукция RYOBI гарантирована от дефектов производства и дефектов изделий на 2 года со дня официального оформления покупки, указанного на оригинале счета, выписанного продавцом покупателю.

Повреждения, полученные в результате обычного износа, ненормального или запрещенного использования или обслуживания, а также перегрузки, — не покрываются настоящей гарантией, также как и аксессуары, такие как батареи, лампочки, цокли, патроны, мешки и т.д.

В случае поломки или неисправности в гарантийный период отложите продукцию **НЕРАЗОБРАННОЙ** с подтверждением покупки Вашему продавцу или в ближайший Центр Технического Обслуживания Ryobi.

Настоящая гарантия не влияет на Ваши законные права, по отношению к дефектной продукции.

PL WARUNKI GWARANCJI

Na niniejszy produkt Ryobi udzielona jest dwuletnia gwarancja na ukryte wady fabryczne oraz na zdeformowane części. Okres gwarancji dwudziestu czterech (24) miesięcy, zaczyna się od wiążącej daty widniejącej na oryginalne faktury wystawionej przez sprzedawcę dla ostatecznego nabywcy.

Gwarancja ta nie obejmuje zniszczenia wynikającego z normalnego zużycia, czy też uszkodzeń spowodowanych nadmierną eksploatacją, lub niewłaściwą konserwacją, czy nieodpowiednim użytkowaniem niezgodnym z przeznaczeniem. Wyłączone są z niej również akcesoria tj. akumulatory, żarówki, ostrza, końcówki, worki, itd.

W wypadku stwierdzenia złego funkcjonowania podczas okresu gwarancyjnego, prosimy o skierowanie **NIE ZDEMONTOWANEGO** produktu, wraz z dowodem zakupu do zezgodnego dostawcy lub do najbliższego Autoryzowanego Punktu Serwisowego Ryobi.

Niniejsza gwarancja nie podważa przysługujących Państwu uprawnień dotyczących wadliwych produktów.

CZ ZÁRUKA – ZÁRUČNÍ PODMÍNKY

Na tento výrobek značky Ryobi se poskytuje záruka po dobu 24 (dvaceti čtyř) měsíců od data uvedeného na faktúře nebo pokladním bloku, který koncový uživatel obdržel v prodejní při nákupu výrobku. Záruka se vztahuje na výrobní vady a vadné díly.

Záruka se nevztahuje na poškození výrobku způsobené jeho běžným opotřebením, nesprávným nebo neschváleným používáním, nesprávnou údržbou nebo přetížením. Uvedené záruční podmínky se nevztahují na příslušenství, jako akumulátory, žárovky, pilové listy, nástavce, vaky apod.

V případě provozních problémů u výrobku v záruce kontaktujte nejbližší autorizovanou servisní opravnu výrobků Ryobi. K opravě je nutné předložit **NEDEMONTOVANÝ** výrobek spolu s fakturou nebo pokladním blokem.

Tato záruka nevylučuje případná další Vaše spotřebitelská práva týkající se výrobních závad, v souladu s platnými legislativními předpisy.

HU GARANCIA FELTÉTELEI

Ezt a Ryobi terméket hasznóeny (24) hónapig garanciátjúk a gyártáshibák, valamint a készülékben található alkatrészek miatt jelentekző meghibásodás ellen. A garancia az eladó által, a vásárló számarra készített, eredeti adás-vétel szárazedésen feltüntetett dátumtól érvényes.

A normális igénybevételből fakadó elhasználódás, a nem rendeltetésnek megfelelő használat vagy karbantartási müvelet miatt fellépő, túlterhelés által okozott meghibásodásra nem terjed ki a garancia. A tartozékokra, mint például az akkumulátorra, izzókra, fúrófejekre, táskára, stb., a garancia szintén nem vonatkozik.

A garancia periódus alatt fellépő meghibásodás esetén, juttassa el **NEM SZÉTSZERELT ÁLLAPOTBAN** a Ryobi terméket a vásárlást és annak dátumát igazoló dokumentum kíséretében az eladóhoz vagy az Önöz legközelebbi Ryobi Szerviz Központba.

A jelen garancia nem zárja ki a fogyasztási eszközökre vonatkozó jogszabályok által elrendelteteket.

RO GARANȚIE – CONȚIȚII

Acest produs Ryobi este garantat în cazul viciilor de fabricație și pieselor cu defecte pentru o durată de douăzecișipatru (24) de luni, începând cu data facturii originale emisă de către comerciantul utilizatorului final.

Deteriorările provocate prin uzură normală, printr-o utilizare sau întreținere anormală sau neautorizată, sau prin fortarea utilizării sunt excluse din prezenta garanție acestea aplicându-se și accesoriilor ca baterii, becuri, lame, capete, saci, etc.

În caz de funcționare defectuoasă în perioada de garanție, vă rugăm să trimiteți produsul **NEDEMONTAT** împreună cu factura de cumpărare furnizorului dumneavoastră sau la Centrul Service Acreditat Ryobi cel mai apropiat de dumneavoastră. Drepturile dumneavoastră legale privind produsele defectuoase nu sunt alterate prin prezenta garanție.

LV GARANTIJAS PAZIŅOJUMS

Šī produkta izejmateriālu un ražošanas defektus divdesmit četrus (24) mēnešus sedz garantija, kas stājas spēkā no rēķina vai piegādes dokumenta izrakstīšanas datuma.

Normālas nolietošanas, nepilnvarotās/ nepareizas apkopes/apiešanās vai pārslodzes radītos defektus garantija nesedz; garantija neattiecas arī uz akumulatorem, spuldzītēm, asmeņiem, kaltni utt.

Va garantijas perioda laikā radusies kļūme, atgrieziet **NEIZJAUKTU** produktu ar iegādi apstipriņošiem dokumentiem savam dilerim vai tuvākajā Ryobi servisa centrā.

Garantija neskar ar likumu noteiktās tiesības attiecībā uz defektiem produktiem.

LT GARANTINIS PAREIŠKIMAS

Garantuojame, kad šiamie prietaise 24 mėnesius, pradėdant nuo pirmojo pirkimo ar pristatymo datos, nurodytos ant kvito, nebus medžiagu ir gamybos defektu.

Defektai dėl įprasto naudojimo ir nusidėvėjimo, netinkamo ir neleistino naudojimo ir priežiūros ar perkrovų į garantijos apimtį neįeina. Taip pat garantija neteikiama tokiems priedams kaip baterijos, lempuotės, antgaliai ir pan.

Gedimo atveju garantiniu laikotarpiu **NEIŠARDYTA** prietaisą su pirkimo datos įrodymu gražinkite pardavėjui arba į artimiausią „Ryobi“ techninio aptarnavimo centrą.

Jūsų statutines teises gedimų turinčių produktų atžvilgiu garantijos nėra apribojamos.

EE GARANTIIAVALDUS

Käesoleva toote garantii katab kahekümne nelja (24) kuu jooksul materjali ja tootevalmistamise defektid, mis hakkab kehtima ning mis tõestatakse arve või saatelehe kuupäevast.

Tavalise kasutamise ja kulumise, vllitamata/väärä hooldamise või ülekoormuse käigus tekkinud defektid käesoleva garantii alla ei kuulu, nagu ei kuulu garantii alla ka lisavarustus, sh akud, pirnid, terad, osakesed jne.

Garantiiperioodil esineva tõrke korral tagastage toode palun LAHTI VÖTMATA ning koos ostu tõendava

dokumentidga oma kohaliku eesdamisüajale või lähimasse Ryobi hoiduskuskesse.

Garanti ei mõjuta teie seaduslikke õigusi defektsete toodete suhtes.

HR UVJETI GARANCIJE

Ovaj Ryobi proizvod je pod garancijom za sve nedostatke unutar dvadeset i četiri (24) mjeseca od datuma koji se nalazi na originalnom raEunu koji je prodavaE izdao krajnjem korisniku.

OtpteEjenja uzrokovana normalnom uporabom, neprivkladnim ili nedozvoljenim koritmtjenjem ili odræavanjem ili pak prevelikim optereæenjem nisu ukljuEena u ovu garanciju, kao ni dodaci poput baterija, æerulja, noæeva, vrhova, torbi itd.

U sluEaju da tijekom garancijskog razdoblja alat radi neispravno, proizvod koji NISTE RASTAVLJALI zajedno s dokazom o kupnji pojaljite vatrem dobavljaEui ili najbliæem Ovlattannom Ryobi servisu. Vatra prava koja se odnose na neispravne proizvode ovom se garancijom ne dovode u pitanje.

SI GARANCIJSKA IZJAVA

Vsi izdelki znamke Ryobi imajo garancijo za napake v izdelavi in neustrezne sestavne dele za obdobje 24-ih mesecev od datuma, ki je naveden na originalnem računu, ki ga je prodajalec izdal končnemu uporabniku.

Staranje, ki ga povzroča običajna raba in obraba izdelka, njegova nepooblašena ali neustrezna uporaba ali vzdrževanje, ali preobremenitev, je izvesto iz te garancije. Enako velja tudi za dodatno opremo kot so baterijski vložki, žarnice, rezila, pribor, vrečke, ipd.

Če pride v garancijskem roku do napake v delovanju izdelka, vas prosimo, da ga **NERAZSTAVLJENEGA**, skupaj z dokazilom o nakupu, odnesete vašemu prodajalcu ali v najbližji Ryobi servisni center.

Ta garancija nikakor ne vpliva na vaše pravice, ki vam jih v zvezi z neustreznimi izdelki daje zakon.

SK ZÁRUKA –PREHLÁSENE

Tento produkt přichádza zo zárukou na chyby v materiáli a spracovaní v dĺžke 24 mesiacov od dátumu kúpy, alebo dodania. Chyby spôsobené normálnym opotrebovaním, nedovolenou / nesprávnou údržbou / narábaním, alebo preťažením, sú z tejto záruky vylúčené podobne ako príslušenstvo ako batérievé články, čepele a hrotov atď.

V prípade poruchy v období záruky, prineste prosím **NEROZOBRAŇÝ** s dokladom o kúpe vášmu predajcovi, alebo do najbližšieho servisného centra Ryobi.

Vaše zákonné práva ohľadom poškodeného výrobku nie sú ovplyvnené touto zárukou.

GR ΟΡΟΙ ΕΓΓΥΗΣΗ

Αυτό το προϊόν Ryobi φέρει εγγύηση κατά των κατασκευαστικών ελαττωμάτων και των ελαττωματικών τμημάτων για μια διάρκεια εικοσιτεσσάρων (24) μηνών, από την ημερομηνία που αναφέρεται στο πρωτότυπο του τιμολογίου ή του καρτίστηκε από τον μεταπωλητή για τον τελικό χρήστη.

Οι φυσιολογικές φθορές ή εκείνες που θα προκληθούν από μη φυσιολογική ή μη επιτρεπτή χρήση ή συντήρηση, ή από υπερφόρτιση δεν καλύπτονται από την παρούσα εγγύηση καθώς και τα εξαρτήματα όπως μπαταρίες, λάμπες, μύτες, σακούλες κλπ.

Σε περίπτωση κακής λειτουργίας κατά την περίοδο εγγύησης, παρακαλείστε να απευθυνέτε το προϊόν **ΧΩΡΙΣ ΝΑ ΤΟ ΑΝΟΙΞΕΤΕ**, με την απόδειξη αγοράς, στον προμηθευτή σας ή στο κοντινότερο Κέντρο Τεχνικής Εξυπηρέτησης Ryobi.

Τα νόμιμα δικαιώματά σας που αφορούν στα ελαττωματικά προϊόντα δεν αμφισβητούνται από την παρούσα εγγύηση.

TR GARANTİ – ŞARTLAR

Bu Ryobi ürünü, üretim hatalarına ve kusurlu parçalara karşı satıcı tarafından sunu kullancısına verilmiş olan orijinal fatura tarihinden itibaren yirmi dört (24) ay boyunca garantiildir.

Normal kullanım sonucunda yıpranmalar, anormal ya da izin verilmeyen kullanım ya da bakım, ya da aşırı yüklenme ve ayrıca bataryalar, ampuller, bıçaklar, rakorlar, torbalar gibi aksesuarlar sözkonusu garantinin dışındadır.

Garanti döne mi süresinde meydana gelen bir arıza durumunda, ürünü **SÖKMEĐEN** satınalma belgesi ile yetkili satıcınıza ya da size en yakın Ryobi Yetkili Servis Merkezi'ne gönderiniz. Bu garanti, defolu mallara ilişkin yasal haklarınızı hiçbir şekilde etkilemez.

(GB) WARNING

The vibration emission level given in this information sheet has been measured in accordance with a standardised test given in EN 60745 and may be used to compare one tool with another. It may be used for a preliminary assessment of exposure. The declared vibration emission level represents the main applications of the tool. However if the tool is used for different applications, with different accessories or poorly maintained, the vibration emission may differ. This may significantly increase the exposure level over the total working period.

An estimation of the level of exposure to vibration should also take into account the times when the tool is switched off or when it is running but not actually doing the job. This may significantly reduce the exposure level over the total working period. Identify additional safety measures to protect the operator from the effects of vibration such as: maintain the tool and the accessories, keep the hands warm, organisation of work patterns.

(FR) AVERTISSEMENT

Le niveau d'émission des vibrations indiqué dans cette feuille d'information a été mesuré en concordance avec un test normalisé fourni par EN60745 et peut être utilisé pour comparer un outil à un autre. Il peut être utilisé pour une évaluation préliminaire de l'exposition. Le niveau déclaré d'émission des vibrations s'applique à l'utilisation principale de l'outil. Toutefois, si l'outil est utilisé pour des applications différentes, avec des accessoires différents, ou mal entretenu, l'émission de vibrations peut être différente. Le niveau d'exposition peut en être augmenté de façon significative tout au long de la période de travail.

Une estimation du niveau d'exposition aux vibrations doit aussi prendre en compte les périodes où l'outil est arrêté ainsi que les périodes où il fonctionne sans vraiment travailler. Le niveau d'exposition pendant la durée totale du travail peut en être réduit de façon significative. Prenez en considération les mesures additionnelles de sécurité à prendre pour protéger l'opérateur des effets des vibrations telles que: maintien de l'outil et de ses accessoires, maintien des mains au chaud, organisation du travail.

(DE) WARNUNG

Der in diesem Informationsblatt genannte Schwingungspegel wurde entsprechend dem standardisierten Test von EN60745 gemessen und kann benutzt werden um das Werkzeug mit anderen zu vergleichen. Er kann benutzt werden, um eine vorausgehende Einschätzung der Exposition durchzuführen. Der genannte Schwingungspegel repräsentiert den Haupteinsatzbereich des Werkzeugs. Jedoch kann das Werkzeug für verschiedene Einsatzbereiche benutzt werden. Mit unterschiedlichen Zusatzgeräten oder bei schlechter Wartung kann der Schwingungspegel unterschiedlich sein. Dadurch kann die Expositionshöhe über die gesamte Arbeitszeit signifikant erhöht werden.

Eine Einschätzung der Exposition zu Schwingungen sollte auch die Zeiten wenn das Werkzeug ausgeschaltet ist, oder wenn es angeschaltet aber nicht in Betrieb ist, in Betracht ziehen. Dadurch kann die Expositionshöhe über die gesamte Arbeitszeit signifikant reduziert werden. Identifizieren Sie zusätzliche Sicherheitsmaßnahmen um die Bedienungsperson vor den Effekten der Schwingungen zu schützen, wie zum Beispiel: Das Werkzeug und Zusatzgeräte warten, Hände warmhalten und Organisation der Arbeitszeiten.

(ES) ADVERTENCIA

El nivel de emisión de las vibraciones que figura en esta hoja de información se ha medido según una prueba estandarizada que figura en EN60745 y puede ser utilizado para comparar una herramienta con la otra. Puede ser utilizado para una evaluación preliminar de la exposición. El nivel de emisión de las vibraciones declarado representa las principales aplicaciones de la herramienta. No obstante, si la herramienta se utiliza para diferentes aplicaciones, con diferentes accesorios o no recibe el mantenimiento adecuado, la emisión de las vibraciones puede ser diferente. Esto puede aumentar significativamente el nivel de exposición durante el periodo de trabajo total.

Una estimación del nivel de exposición a la vibración también debe tener en cuenta el tiempo en el que la herramienta está desconectada o cuando está conectada pero no está realizando ningún trabajo. Esto puede reducir significativamente el nivel de exposición durante el periodo de trabajo total. Identificar las medidas de seguridad adicionales para proteger al operador de los efectos de las vibraciones, tales como: mantenimiento de la herramienta y los accesorios, mantener las manos calientes, organización de los patrones de trabajo.

(IT) AVVERTENZE

Il livello di vibrazioni indicato in questo foglio informativo è stato misurato seguendo un test svolto secondo i requisiti indicati dallo standard EN60745 e potrà essere utilizzato per paragonare un utensile con un altro. Potrà essere utilizzato per una valutazione preliminare dell'esposizione a vibrazioni. Il livello dichiarato di emissioni di vibrazioni viene indicato tenendo conto delle applicazioni principali dell'utensile. Comunque se l'utensile viene utilizzato per applicazioni diverse con accessori diversi o non viene correttamente conservato, il livello delle vibrazioni potrà variare. Ciò potrà significativamente aumentare il livello di esposizione alle vibrazioni durante il periodo di lavoro totale.

Una valutazione del livello di esposizione alle vibrazioni dovrà inoltre prendere in considerazione i tempi in cui l'utensile viene spento o è acceso ma non viene utilizzato. Ciò potrà significativamente ridurre il livello di esposizione in un periodo totale di funzionamento. Ulteriori misure di sicurezza per proteggere l'operatore dagli effetti delle vibrazioni come: conservare correttamente l'utensile e i suoi accessori, tenere le mani calde e organizzare i tempi di lavoro.

(NL) WAARSCHUWING

Het trillingsemissiepeil dat op dit informatieblad wordt gegeven, werd gemeten in overeenstemming met een gestandaardiseerde test, bepaald in EN60745 en mag worden gebruikt om toestellen met elkaar te vergelijken. Het verklaarde trillingsemissiepeil geeft de hoofdtoepassing van het gereedschap weer. Als het toestel echter voor andere toepassingen of met andere accessoires wordt gebruikt of slecht wordt onderhouden, kan de trillingsemissie verschillen. Dit kan de blootstelling gedurende de hele werkdruk aanzienlijk verhogen.

Bij een schatting van het niveau van blootstelling aan trillingen moet ook rekening worden gehouden met het aantal keren dat de tool wordt uitgeschakeld of draait, maar niet wordt gebruikt. Dit kan het niveau van blootstelling gedurende de hele werkdruk aanzienlijk verlagen. Stel bijkomende veiligheidsmaatregelen op om de gebruiker tegen de gevolgen van trillingen te beschermen: zoals onderhoud het gereedschap en de accessoires, houd de handen warm, de organisatie van werkpactoren.

(PT) AVISO

O nível de emissão de vibrações fornecido nesta folha de informações foi medido em conformidade com o teste uniformizado descrito em EN60745 e pode ser usado para comparar uma ferramenta com outra. Este pode ser usado para uma avaliação preliminar da exposição. O nível de emissão de vibração declarado refere-se à aplicação principal da ferramenta. Contudo, se a ferramenta for usada para aplicações diferentes, com acessórios diferentes ou não for devidamente mantida, a emissão de vibrações pode diferir. Isto pode fazer aumentar significativamente o nível de exposição ao longo do período de trabalho total.

Uma estimativa do nível de exposição às vibrações deve ter, também, em consideração o tempo durante o qual a ferramenta está desligada ou em que está ligada mas não está a realizar qualquer trabalho. Isto pode reduzir significativamente o nível de exposição durante o período total de trabalho. Identifique medidas adicionais de segurança que protejam o operário dos efeitos da vibração como a manutenção da ferramenta e dos acessórios, a manutenção das mãos quentes e a organização de padrões de trabalho.

(DK) ADVARSEL

Det angivne niveau for vibrationsemission på denne oplysningsseite er blevet målt iht. en standardtest ifølge EN60745 og kan bruges til at sammenligne værktøjer indbyrdes. Det kan bruges til en foreløbig eksponeringsvurdering. Det opgivne niveau for vibrationsemission gælder, når værktøjet bruges til sit hovedformål. Men hvis værktøjet bruges til andre formål, med forskelligt eller med dårligt vedligeholdt ekstraudstyr, kan vibrationsemissionen variere. Dette kan medføre en betragtelig stigning i eksponeringsniveauet set over hele arbejdsperioden.

Et skøn over niveauet for vibrationseksponering bør også tage højde for de perioder, hvor værktøjet er slukket, eller hvor det er tændt uden faktisk at være i brug. Dette kan medføre en betragtelig reduktion i eksponeringsniveauet set over hele arbejdsperioden. Træk ekstra sikkerhedsforanstaltninger til beskyttelse af operatøren mod virkningerne fra vibrationen som fx: vedligeholdte værktøjet og ekstraudstyr, hold hænderne varme, organiser arbejdsmonstre.

SE**VARNING**

Vibrationsnivåerna som uppges i det här dokumentet har uppmätts i enlighet med ett standardiserat test som beskrivs i EN60745 och som kan användas för att jämföra verktyg. Det kan användas som en preliminär bedömning av den vibration som användaren utsätts för. De deklarerade vibrationsvärdena motsvarar de som uppstår när verktyget används i sitt huvudsyfte. Om verktyget används i andra syften, med andra tillbehör eller om verktyget är dåligt underhållet kan vibrationsnivåerna vara annorlunda. Det kan kraftigt öka vibrationsnivåerna över den totala arbetsperioden.

En uppskattning av vibrationsnivåerna som användaren utsätts för ska också ta hänsyn till de stunder då verktyget är avstängt och när det går på tomgång. Detta kan kraftigt minska vibrationsnivåerna över den totala arbetsperioden. Andra säkerhetsåtgärder som kan skydda användaren från effekterna av vibrationer är: underhållning av verktyget och tillbehören, hålla händerna varma och organisera arbetssättet.

FI**VAROITUS**

Tämä tiedotteen tärinätao so mitattu EN60745-standardien mukaisilla testeillä, ja niitä voidaan käyttää verrattaessa laitteita toisiinsa. Sitä voidaan käyttää arvioitessa tärinävaikutusta. Ilmoitettu tärinätao vastaa laitteen pääasiallissa käyttöarkoituksia. Jos laitetta kuitenkin käytetään muuhun tarkoitukseen, muilla lisälaitteilla tai huonosti huollettuna, tärinätao saattaa poiketa ilmoitetusta arvosta. Tämä voi kasvatella kokonaisaltistumista huomattavasti koko työjakson kuluessa.

Tärinäan altistumistasoa arvioitessa tulee huomioida ajat, jolloin laite on sammutettu tai kun se on käynnissä, mutta sitä ei käytetä varsinaiseen työskentelyyn. Tämä voi vähentää kokonaisaltistumista huomattavasti koko työjakson kuluessa. Käytä muitakin suojakeinoja turvatakseesi käyttäjänsä tärinävaikutuksetta, kuten: huolla laite ja lisälaitteet, pidä kätesi lämpiminä, organisoi työönkuulu.

NO**ADVARSEL**

Nivået på vibrasjonsutslippet som oppgis på dette informasjonsarket er malt i henhold til en standardisert test gitt i EN60745 og kan brukes til å sammenligne ett verktøy med et annet. Det kan brukes til en foreløpig vurdering av eksponering. Det erklærte nivået på vibrasjonsutslipp representerer hovedanvendelsen for verktøyet. Dersom verktøyet brukes for andre anvendelser, med forskjellig tilbehør eller med dårlig vedlikehold, vil vibrasjonsutslippet kunne være annerledes. Det kan gi en betydelig økning av eksponeringsnivået over den totale arbeidsperioden.

En beregning av nivået for eksponering til vibrasjoner må også ta hensyn til den tiden verktøyet er slått av eller er i gang men ikke i faktisk bruk for å utføre den tiltenkte oppgaven. Dette kan gi en betydelig økning av eksponeringsnivået over den totale arbeidsperioden. Identifiser ytterligere sikkerhetstiltak for å beskytte den som bruker verktøyet fra virkningen av vibrasjoner, tiltak som: Vedlikehold verktøyet og tilbehøret, hold hendene varme, organiser arbeidsmetodene.

RU**ОСТОРОЖНО!**

Уровень вибрации, приведенный в данном справочном листе, измерен согласно стандартизованым испытаниям, определенным в EN60745 и может использоваться для сравнения различных инструментов. Значение уровня может использоваться для предварительной оценки влияния вибрации. Заявленный уровень вибрации действителен для основного применения инструмента. Однако, если инструмент используется для других целей, с другими приспособлениями, или плохо обслуживается, уровень вибрации может отличаться от указанного. Это может значительно увеличить величину воздействия за общее время работы.

При оценке уровня воздействия вибрации следует также принять во внимание время простоев и холостой ход (когда инструмент выключен и когда включен, но работа не производится). Эти факторы могут значительно уменьшить величину воздействия вибрации за общее время работы. Определите дополнительные меры безопасности, защищающие работающего от влияния вибрации: техническое обслуживание инструмента и принадлежностей, недопущение охлаждения рук, соответствующие приемы и распорядок работы.

PL**OSTRZEŻENIE**

Deklarowany poziom drgań został zmierzony za pomocą standardowej metody pomiaru określonej normą EN60745 i jego wyniki mogą służyć do porównywania tego urządzenia z innymi. Deklarowana wartość drgań może służyć dostępnej oceny narażenia operatora na drgania. Deklarowany poziom drgań dotyczy podstawowych zastosowań urządzenia. Jednak w przypadku użycia urządzenia do innych zastosowań, z innymi przystawkami lub w przypadku niewielkiego stanu technicznego urządzenia poziom drgań może odbiegać od deklarowanego. Może być to przyczyną zwiększenia stopnia narażenia operatora na drgania w całym okresie wykonywania pracy.

Podczas oceny narażenia na drgania należy również uwzględnić czas wyłączenia urządzenia oraz czas, w którym urządzenie jest włączone, jednak praca nie jest wykonywana. Czas ten mogą znacznie zmniejszyć stopień narażenia operatora na drgania w całym okresie wykonywania pracy. Należy określić dodatkowe środki ochrony operatora przed skutkami drgań, przykładowo: dbać o stan techniczny urządzenia i przystawek, dbać o zachowanie ciepłoty dłoni, odpowiednio zorganizować harmonogram wykonywania prac.

CZ**VAROVÁNÍ**

Hodnota vibračních emisí uvedená v tomto informačním listu byla naměřena standardizovaným testem podle EN60745 a je použit k porovnání s hodnotami jiných nástrojů. Může se používat k předběžnému odhadu vystavování vibračím. Uznaná hodnota vibračních emisí reprezentuje hlavní použití nástroje. Nicméně pokud se nástroj používá pro jiné použití, s různými doplňky nebo se nedostatečně neudržuje, mohou se vibrační emise lišit. Toto může výrazně zvýšit úroveň vystavení nad celkové pracovní období.

Odhad úrovně vystavení vibračím by měl vzít taktéž v potaz čas, kdy je chvění vypnuto, nebo když přístroj běží, ale nevykonává práci. Toto může výrazně snížit úroveň vystavení nad celkové pracovní období. Určete doplňující bezpečnostní opatření pro ochranu obsluhy před různými vibračím, například: Udržujte nástroj a doplňky, udržujte ruce v teple, organizujte pracovní schéma.

HU**FIGYELMEZTETÉS**

A vibráció-kibocsátás adatlapon megadott értéke az EN60745 által meghatározott szabványosított mérési eljárás szerint lett megmértve, amely lehetővé teszi a különböző szerszámok összehasonlítását. Használható a kitettség előzetes felmérésére is. A nyilatkozatban szereplő kibocsátási érték a szerszám főbb alkalmazási területeire vonatkozik. Ugyanakkor, ha a szerszámot más alkalmazásokra, más kiegészítőkkel használják vagy rosszul tartják karban, a vibráció-kibocsátás értéke ettől eltérő is lehet. Ez jelentősen növelheti a kitettség szintjét a gép teljes használati időtartama során.

A vibrációnak való kitettség szintjének becslésekor figyelembe kell venni azokat az időintervallumokat is, amikor a szerszám nem van kapcsolva, vagy működik, de nem végeznek munkát vele. Ez jelentősen csökkentheti a kitettség szintjét a gép teljes használati időtartama során. Tegyén további öntételekedéseket a kezelő vibrációval szembeni megvédése érdekében: tartsa karban a szerszámot és a tartozékokat, tartsa melegen a kezét, tervezze meg a munkafolyamatot.

RO**AVERTISMENT**

Nivelul emisiilor de vibrații prezentat în cadrul acestei fițe cu informații a fost măsurat în conformitate cu un test standardizat furnizat în EN60745 și poate fi folosit la a compara o unealtă cu o alta. Poate fi folosit la a evalua preliminară a expunerii. Nivelul declarat al emisiilor de vibrații reprezintă aplicațiile principale ale unelei. Cu toate acestea, în cazul în care unealta este utilizată pentru aplicații diferite, cu accesorii diferite sau întreținute necorespunzător, emisiile de vibrații pot diferi. Acestea pot crește semnificativ nivelul de expunere pe întreaga perioadă de lucru.

O estimare a nivelului de expunere la vibrații trebuie, de asemenea, să țină cont de datele în care unealta este oprită sau de datele în care unealta funcționează fără a efectua propriu-zis sarcina de lucru. Acestea pot reduce semnificativ nivelul de expunere pe întreaga perioadă de lucru. Identificați măsuri de siguranță suplimentare pentru a proteja operatorul de efectele vibrațiilor, precum: întreținerea unelei și a accesoriilor, păstrarea mâinilor calde, organizarea de modele de lucru.

LV BRĪDĪNĀJUMS

Sajā datu lapa dotā vibrāciju emisijas vērtība ir mērīta saskaņā ar standartizēto testu, kas dots EN60745 un kuru var izmantot, lai salīdzinātu vienu instrumentu ar citu. To var izmantot aptuvenam ekspozīcijas novērtējumam. Deklarētais vibrāciju emisijas līmenis atbilst galvenajiem instrumenta pielietojumiem. Tomēr, ja instrumentu lieto citiem pielietojumiem, ar citiem piederumiem vai tas tiek silti apkopts, vibrāciju emisijas vērtība var atšķīties. Tas var ievērojami palielināt ekspozīcijas līmeni visā darba periodā.

Vibrāciju ekspozīcijas līmeņa novērtējumam jāņem vērā laiks, kad instruments ir izslēgts vai ir ieslēgts, bet nevis nekādu darbu. Tas var ievērojami samazināt ekspozīcijas līmeni visā darba periodā. Identificējiet papildu drošības pasākumus, lai aizsargātu operatoru no vibrāciju iedarbības, piemēram, veiciet instrumenta un piederumu apkopi, turiet rokas siltas un pielāgojiet darba grafiku.

LT ISPĒJĪMAS

Šīme lape nurodytas vibrācijas emisijos lygis buvo išmatuotas pagal standartinį testą, aprašytą EN60745, ir gali būti naudojamas vieno įrankio su kitu palyginimui. Jis gali būti naudojamas preliminariam pavojaus įvertinimui. Deklaruotas vibracijos emisijos lygis priskiriamas pagrindiniems įrankio taikymo sritims. Tačiau, jei įrankis naudojamas kitoms tikslams, su kitokiais priedais ar įrankis prastai prižiūrimas, vibracijos emisija gali skirtis. Per visą darbo laikotarpį tai gali žymiai padidinti vibracijos keliamą pavojų.

Nustatant vibracijos keliamą pavojų taip pat būtina atsižvelgti į tai, kiek kartų įrankis yra išjungtas ar kai jis veikia, bet juo iš tikrųjų nedirbama. Per visą darbo laikotarpį tai gali žymiai sumažinti vibracijos keliamą pavojų. Naudokite papildomas apsaugos priemones dirbančiam asmeniui apsaugoti nuo vibracijos poveikio, pvz.: prižiūrėti įrankį ir jo priedus, rankas laikyti šiltai, organizuoti darbo sesijas.

EE HUIATUS

Sellei infolehel esitatud vibratsioonitase väärtus on mõeldud standardis EN60745 kirjeldatud katsemeetodiga ja seda võib kasutada tööriistade omavaheliseks võrdlemiseks. Seda võib kasutada vibratsioonimõju eelhindamiseks. Deklareeritud vibratsioonitase väärtus kehtib tööriista tavakasutamisel. Kui aga kasutate tööriista muudeks kasutusotstarveteks, eriotstarbeliste tarvikutega või kui tööriist on puudulikult hooldatud, siis võib vibratsiooniväärtus erineda. Sellistel juhtudel võib tööperioodi summaarne vibratsioonitase suurene da märgatavalt.

Vibratsiooniväärtuse taset tuleb arvesse võtta ka sel ajal, kui tööriist on välja lülitatud või kui tööriist põleb, kuid ei tee tööoperatsiooni. Sellistel juhtudel võib tööperioodi ajal summaarne vibratsioonitase väheneda märgatavalt. Määrake kindlaks täiendavad ohutusmeetmed, et kaitsa operaatrit vibratsioonimõjude eest – tööriistade ja tarvikute hooldamine, käte soojas hoidmine ja töövahetuste organiseerimine.

HR UPOZORENJE

Razina vrijednosti vibracija data u ovoj tablici s informacijama mjerena je sukladno normiranom testu pruženom u EN60745 i može se koristiti za usporedbu jednog alata s drugim. Može se koristiti u početnom usklađivanju izloženosti. Objavljena razina vrijednosti vibracija predstavlja glavnu primjenu alata. Međutim, ako se alat koristi za druge primjene, s različitim dodatnim priborom ili je slabo održavan, vrijednost vibracija može se razlikovati. Ovo može značajno povećati razinu izloženosti tijekom ukupnog radnog razdoblja.

U procjeni razine izloženosti na vibraciju također treba uzeti u obzir vrijeme kada je alat isključen ili kada je pokrenut no ne i stvarno vrijeme rada. Ovo može značajno smanjiti razinu izloženosti tijekom ukupnog radnog razdoblja. Odredite dodatne sigurnosne mjere za zaštitu operatera od učinaka vibracije poput: održavanje alata i pribora, održavanje toplih ruku, organizacija obrazaca za rad.

SI OPOZORILO

Nivo emisij vibracij, naveden v tem informacijskem listu, je bil izmerjen v skladu s standardiziranim testom, ki je podan v EN60745, podatke pa se lahko uporablja za primerjavo enega orodja z drugim. Uporablja se ga lahko za predhodno oceno izpostavitvenosti. Naveden nivo emisij vibracij predstavlja glavne uporabe orodja. Vendar, če se orodje uporablja v druge namene in z različnimi nastavki oz. če je orodje slabo vzdrževano, se lahko emisije vibracij razlikujejo. To lahko občno poveča nivo izpostavitvenosti v skupnem delovnem času.

Ocena nivoja izpostavitvenosti vibracijam bi morala prav tako upoštevati, koliko krat je orodje bilo izključeno ali je v delovanju in graozprav ne opravlja svoje delo. To lahko občutno zmanjša nivo izpostavitvenosti v skupnem delovnem času. Upoštevajte dodatne varnostne ukrepe, da bi upravljavca zaščitili pred vplivom vibracij, kot je: vzdržujte orodje in nastavke, pazite, da so roke tople, organizirajte delovne vzorce.

SK VĀROVANIE

Uroveň emisie vibrácií, uvedená v tomto informačnom hárku bola nameraná v súlade so štandardizovaným testom, daný normou EN60745 a môže sa použiť na porovnanie jedného nástroja s druhým. Môže sa použiť na predbežné určenie miery vystavenia sa vibráciám. Uvedená úroveň emisie vibrácií predstavuje hlavné aplikácie nástroja. Avšak keď sa nástroj používa na iné aplikácie, s rôznymi príslušenstvami alebo má zlé údržbu, úroveň vibrácií sa môže líšiť. Týmto sa môže výrazne zvýšiť úroveň vystavenia sa vibráciám počas celkového času práce.

Odhad úroveň vystavenia sa vibráciám by sa mal brať tiež do úvahy, vždy, keď sa nástroj vypne, alebo potom, keď beží ale v skutočnosti sa nevykonáva práca. Týmto sa môže výrazne znížiť úroveň vystavenia sa vibráciám počas celkového času práce. Nasledovné doplnujúce bezpečnostné opatrenia pomáhajú chrániť operátora od účinkov vibrácií: udržiava nástroja a príslušenstva, udržiavanie teplých držiadiel, organizácia práce.

GR ΠΡΟΕΙΔΟΠΟΙΗΣΗ

Τα επίπεδα εκπομπών κραδασμών που παρέχονται στο παρόν ενημερωτικό φυλλάδιο, έχουν μετρηθεί βάσει τυποποιημένης δοκιμής που προβλέπεται στο EN60745 και μπορούν να συγκριθούν για τη σύγκριση του εργαλείου με άλλα. Μπορούν επίσης να χρησιμοποιηθούν για προκαταρκτική αξιολόγηση της έκθεσής. Τα δηλωμένα επίπεδα εκπομπών κραδασμών αφορούν τη βασικές εφαρμογές του εργαλείου. Ωστόσο, αν το εργαλείο χρησιμοποιείται για διαφορετικές εφαρμογές, με διαφορετικά εξαρτήματα ή με κακή συντήρηση, η εκπομπή κραδασμών μπορεί να διαφέρει. Αυτό μπορεί να αυξήσει σημαντικά το επίπεδο έκθεσης στη συνολική περίοδο εργασίας.

Η εκτίμηση των επιπέδων έκθεσης σε κραδασμούς θα πρέπει επίσης να λαμβάνει υπ' όψη τη χρονικές περιόδους κατά τις οποίες το εργαλείο είναι απενεργοποιημένο ή λειτουργεί χωρίς να χρησιμοποιείται σε συγκεκριμένη εργασία. Αυτό μπορεί να μειώσει σημαντικά το επίπεδο έκθεσης στη συνολική περίοδο εργασίας. Εφαρμόστε επιπρόσθετα μέτρα ασφαλείας για την προστασία του χειριστή από τη επιπτώσεις των κραδασμών, όπως τα εής: συντηρείτε το εργαλείο και τα εξαρτήματα, διατηρείτε τα χέρια ζεστά, οργανώστε μοτίβα εργασίας.

TR UYARI

Bu bilgi sayfasında verilen titreşim emisyon seviyesi, EN60745 standardında belirtilen standartlaştırmış bir teste uygun olarak ölçülmüş ve bir aleti diğerleriyle karşılaştırmak için kullanılabilir. Ancak kalma tespit için kullanılabilir. Beyan edilen titreşim emisyon seviyesi aletin asıl uygulananları temsil etmemtedir. Ancak alet, farklı aksesuarlarla veya yetersiz bakımlı olarak farklı uygulamalar için kullanılırsa titreşim emisyonu değişebilir. Bu durum toplam çalışma süresi boyunca kalma seviyesini önemli ölçüde artırır.

Titreşime maruz kalma seviyesinin değerlendirilmesi aynı zamanda alet kapalı ve arından çalışır ancak gerçek anlamda iş yapmadığı zamanlar da göz önünde bulundurulmalıdır. Bu durum toplam çalışma süresi boyunca kalma seviyesini önemli ölçüde azaltır. Operatörü titreşimin etkilerinden korumak için ilave güvenlik önlemleri belirleyin, örneğin: aletin ve aksesuarlarının bakımını yapın, operatörün ellerini sıcak tutmak, çalışırken modellerini organize etmek.

GB**DECLARATION OF CONFORMITY**

We declare under our sole responsibility that this product is in conformity with the following standards or standardized documents.

98/37/EC (until Dec. 28, 2009), 2006/42/EC (from Dec. 29, 2009), 2004/108/EC, EN60745, EN61000, EN55014.

Sound pressure level (K=3 dB(A)) 83 dB(A)
Sound power level (K=3 dB(A)) 94 dB(A)

The vibration total values (triax vector sum) determined according to EN60745:

Weighted root mean square acceleration value (k=1.5 m/s²) 1.6 m/s²

FR**DÉCLARATION DE CONFORMITÉ**

Nous déclarons sous notre propre responsabilité que ce produit est en conformité avec les normes ou documents normalisés suivants: **98/37/EC (jusqu'au 28 Dec. 2009), 2006/42/EC (à partir du 29 Dec. 2009), 2004/108/EC, EN60745, EN61000, EN55014**

Niveau de pression acoustique (K=3 dB(A)) 83 dB(A)
Niveau de puissance acoustique (K=3 dB(A)) 94 dB(A)

La valeur totale des vibrations (somme vectorielle triaxiale) est déterminée selon EN60745:

Yüksüz hız 1.6 m/s²(k=1.5 m/s²)

DE**KONFORMITÄTSERKLÄRUNG**

Wir erklären in alleiniger Verantwortung, dass dieses Produkt mit den folgenden Normen oder normativen Dokumenten übereinstimmt: **98/37/EC (bis 28. Dez. 2009), 2006/42/EC (ab 29. Dez. 2009), 2004/108/EC, EN60745, EN61000, EN55014**

Schalldruckpegel (K=3 dB(A)) 83 dB(A)
Schalleistungspegel (K=3 dB(A)) 94 dB(A)

Schwingungsgesamtwerte (Vektorsumme dreier Richtungen) ermittelt entsprechend EN 60745:

Beschleunigung des quadratischen gewogenen Mittelwerts (k=1.5 m/s²) 1.6 m/s²

ES**DECLARACIÓN DE CONFORMIDAD**

Declaramos bajo nuestra exclusiva responsabilidad que este producto es conforme a las siguientes normas o documentos normalizados: **98/37/EC (hasta el 28 de diciembre de 2009), 2006/42/EC (a partir del 29 de diciembre de 2009), 2004/108/EC, EN60745, EN61000, EN55014**

Nivel de presión acústica (K=3 dB(A)) 83 dB(A)
Nivel de potencia acústica (K=3 dB(A)) 94 dB(A)

Los valores de vibración total (suma de vectores triax), determinado según la norma EN60745:

Valor de aceleración de la media cuadrática ponderada (k=1.5 m/s²) 1.6 m/s²

IT**DICHIARAZIONE DI CONFORMITÀ**

Dichiaro, assumendo la piena responsabilità di tale dichiarazione, che il prodotto è conforme alle seguenti normative e ai relativi documenti: **98/37/EC (fino al 28 dicembre 2009), 2006/42/EC (dal 29 dicembre 2009), 2004/108/EC, EN60745, EN61000, EN55014**

Livello di pressione acustica (K=3 dB(A)) 83 dB(A)
Livello di potenza acustica (K=3 dB(A)) 94 dB(A)

I valori totali delle vibrazioni (somma di vettori in tre direzioni) misurati conformemente alla norma EN 60745:

Valore d'accelerazione della media quadratica ponderata (k=1.5 m/s²) 1.6 m/s²

NL**CONFORMITEITSVERKLARING**

Wij verklaren op onze eigen verantwoordelijkheid dat dit product voldoet aan de volgende normen of normatieve documenten.

98/37/EC (até 28 de Dezembro de 2009), 2006/42/EC (a partir de 29 de Dezembro de 2009), 2004/108/EC, EN60745, EN61000, EN55014

Geluidsrukniveau (K=3 dB(A)) 83 dB(A)
Geluidsvormogensniveau (K=3 dB(A)) 94 dB(A)

De totale trillingswaarden (triacale vectorsom) zoals vastgesteld volgens EN60745:

Versnellingswaarde van de gewogen effectieve waarde (k=1.5 m/s²) 1.6 m/s²

PT**DECLARAÇÃO DE CONFORMIDADE**

Declaramos, sob nossa exclusiva responsabilidade, que este produto cumpre as seguintes normas ou documentos normativos: **98/37/EC (até 28 de Dezembro de 2009), 2006/42/EC (a partir de 29 de Dezembro de 2009), 2004/108/EC, EN60745, EN61000, EN55014**

Nível de pressão acústica (K=3 dB(A)) 83 dB(A)
Nível de potência acústica (K=3 dB(A)) 94 dB(A)

Os valores totais de vibração (soma do vector triax) são determinados em conformidade com a EN60745:

Valor da aceleração da média quadrática ponderada(k=1.5 m/s²) 1.6 m/s²

DK**KONFORMITETSERKLÆRING**

Vi erklærer på eget ansvar, at dette produkt er i overensstemmelse med følgende standarder eller standardiseringsdokumenter:

98/37/EC (indtil 28. december, 2009), 2006/42/EC (fra 29. december, 2009), 2004/108/EC, EN60745, EN61000, EN55014

Lydtryksniveau (K=3 dB(A)) 83 dB(A)
Lydstyrkeniveau (K=3 dB(A)) 94 dB(A)

De samlede vibrationsværdier (triax vector sum) bestemt i henhold til EN60745:

Accelerationsværdi for væglet kvadratmiddeltal (k=1.5 m/s²) 1.6 m/s²

SE**FÖRSÄKRAN**

Vi intygar och ansvarar för, att denna produkt överensstämmer med följande normer och dokument. **98/37/EC (till 28:e dec. 2009), 2006/42/EC (från 29:e dec. 2009), 2004/108/EC, EN60745, EN61000, EN55014**

Ljudtrycksnivå (K=3 dB(A)) 83 dB(A)
Ljudeffektnivå (K=3 dB(A)) 94 dB(A)

De totala vibrationsvärdena (treaxliga) är fastställda enligt EN60745:

Accelerationsvärde för viktat kvadratiskt medeltal (k=1.5 m/s²) 1.6 m/s²

FI**TODISTUS STANDARDIN-MUKAISUUDESTA**

Todistamme täten ja vastaamme yksin siitä, että tämä tuote on alla luettujen standardien ja standardoimis-asiakirjojen vaatimusten mukainen. **98/37/EC (28.12.2009 saakka), 2006/42/EC (29.12.2009 lähtien), 2004/108/EC, EN60745, EN61000, EN55014**

Äänenpainetaso (K=3 dB(A)) 83 dB(A)
Äänen tehotaso (K=3 dB(A)) 94 dB(A)

Tärinä kokonaisuudessa (kolmiakselinen vektorisumma) määritetään standardin EN6745 mukaan

Painotettu kiihtytyksen tehollisarvo (k=1.5 m/s²) 1.6 m/s²

NO**SAMSVARERKLÆRING**

Vi erklærer på eget ansvar at dette produktet er i samsvar med følgende standarder og normative dokumenter: **98/37/EC (til 28. desember 2009), 2006/42/EC (fra 29. desember 2009), 2004/108/EC, EN60745, EN61000, EN55014**

Lydtrykknivå (K=3 dB(A)) 83 dB(A)
Lydstyrkenivå (K=3 dB(A)) 94 dB(A)

De totale vibrasjonsverdiene (triax vektorsum) ble bestemt i følge EN60745:

Veid kvadratisk middeltverdi av akselerasjonsverdiene (k=1.5 m/s²) 1.6 m/s²

RU**ЗАЯВЛЕНИЕ О СООТВЕТСТВИИ СТАНДАРТАМ**

Мы со всей ответственностью заявляем, что настоящая продукция соответствует ниже следующим нормам и документам:

98/37/EC (до 28 декабря 2009 г.), 2006/42/EC (после 29 декабря 2009 г.), 2004/108/EC, EN60745, EN61000, EN55014

Уровень акустического давления (k=3 dB(A)) 83 dB(A)
Уровень акустической мощности (k=3 dB(A)) 94 dB(A)

Общий уровень вибрации (сумма векторов вибрации в трех направлениях) определен в соответствии с EN60745:

Величина ускорения средней умеренной квадратической (k=1.5 м/сек²) 1.6 м/сек²

PL

DEKLARACJA ZGODNOŚCI

Z całą odpowiedzialnością oświadczamy, że niniejszy produkt jest zgodny z normami cej ze znormalizowanymi dokumentami wymienionymi poniżej:
98/37/EC (do 28 grudnia 2009), 2006/42/EC (od 29 grudnia 2009), 2004/108/EC, EN60745, EN61000, EN55014

Poziom ciśnienia akustycznego (K=3 dB(A)) 83 dB(A)
 Poziom mocy akustycznej (K=3 dB(A)) 94 dB(A)
 Wartość całkowita vibracji (suma wektorowa przyspieszeń) określona zgodnie z normą EN60745:
 Wartość skuteczna przyspieszenia
 Średnia kwadratowa ważona (k=1.5 m/s²) 1.6 m/s²
PROHLÁŠENÍ O SHODĚ

CZ

Prohlášíme na svou zodpovědnost, že tento výrobek splňuje požadavky níže uvedených norem a závazných předpisů:
98/37/EC (do 28. prosince 2009), 2006/42/EC (od 29. prosince 2009), 2004/108/EC, EN60745, EN61000, EN55014

Hladina akustického tlaku (K=3 dB(A)) 83 dB(A)
 Hladina akustického výkonu (K=3 dB(A)) 94 dB(A)
 Celkové hodnoty vibrací (tříosý vektorový součet) určené v souladu s EN60745:
 Vážená efektivní hodnota zrychlení (k=1.5 m/s²) 1.6 m/s²

HU

SZABVÁNY RENDELKEZÉSEK

Felölösségünk teljes tudatában kijelentjük, hogy a jelen termék megfelel a következő szabványoknak és előírásoknak:
98/37/EC (2009. dec. 28-ig), 2006/42/EC (2009. dec. 29-től), 2004/108/EC, EN60745, EN61000, EN55014

Hangnyomás szint (K=3dB (A)) 83 dB(A)
 Hangerő szint (K=3dB (A)) 94 dB(A)
 A vibráció teljes értéke (háromtengelyű vektorösszeg), az EN60745 szerint meghatározva:
 A gyorsítás négyzetes súlyozott átlag értéke (k=1.5 m/s²) 1.6 m/s²

RO

DECLARAȚIE DE CONFORMITATE

Declarăm pe propria răspundere că acest produs este conform cu normele sau documentele normative următoare:
98/37/EC (până la data de 28 decembrie 2009), 2006/42/EC (de la data de 29 decembrie 2009), 2004/108/EC, EN60745, EN61000, EN55014

Nivel de presiune acustică (K=3dB (A)) 83 dB(A)
 Nivel de putere acustică (K=3dB (A)) 94 dB(A)
 Valoările totale ale vibrației (suma vectorială a trei direcții) au fost determinate conform EN60745:
 Valoarea accelerației medii pătrățite ponderate (k=1.5 m/s²) 1.6 m/s²

LV

ATBILSTĪBAS PAZIŅOJUMS

Mēs uz savu atbildību paziņojam, ka šis produkts atbilst šādiem standartiem vai standartizācijas dokumentiem.
98/37/EC (līdz 2009. gada 28. dec.), 2006/42/EC (no 2009. gada 29. dec.), 2004/108/EC, EN60745, EN61000, EN55014,

Skaņas spiediena līmenis (K=3dB (A)) 83 dB (A)
 Skaņas jaudas līmenis (K=3dB (A)) 94 dB (A)
 Vibrācijas kopējās vērtības (trīsasu vektoru summa) tiek noteiktas atbilstoši EN60745:
 Vidējā svērtā kvadrātskaņas vērtība
 Paātrinājuma kvadrāta vērtība (trīs asis, K=1.5 m/s²) 1.6 m/s²

LT

ATITIKTIES DEKLARACIJA

Prisilindami visā atsakomybje, pareiškiame, kad produktas atitinka žemiau išvardintus standartus ar standartų dokumentus.
98/37/EC (iki 2009 m. gruodžio 28 d.), 2006/42/EC (nuo 2009 m. gruodžio 29 d.), 2004/108/EC, EN6745, EN 61000, EN 55014.

Garso slėgio lygis (K=3 dB(A)) 83 dB(A)
 Garso galinumo lygis (K=3 dB(A)) 94 dB(A)
 Išmatuota reikšmė kvadratu
 Vibracijos bendrosios reikšmės (erdvinių vektorių suma) apskaičiuotos pagal EN60745:
 Kvadratinė įsibėgėjimo greičio reikšmė (tys ašys, K=1.5 m/s²) 1.6 m/s²

EE

VASTAVUSDEKLARATSIOON

Kinnitame oma ainvastustelut, et see toode on vastavuses järgmist standardide või standardiseeritud dokumentidega.
98/37/EC (kehtiv kuni 28. detsembrini 2009), 2006/42/EC (kehtiv alates 29. detsembrist 2009), 2004/108/EC, EN60745, EN61000, EN55014.

Helirõhutas (K=3 dB(A)) 83 dB (A)
 Helivõimsuse tase (K=3 dB(A)) 94 dB (A)
 Vibratsiooni koguväärtused (triaksiaalsed summaarsed vektoriaalväärtused) on vastavalt standardile EN 60745 määratud järgmiselt
 Korrigeeritud vibrokirendus
 Ruutkeskmise väärtus (kolm telge, K=1.5 m/s²) 1.6 m/s²

HR

DEKLARACIJA O USKLJA-ENOSTI

Odgovorno izjavljujemo da je ovaj proizvod u skladu sa sljedećim normama ili normiranim dokumentima:
98/37/EC (do 28. prosinca 2009.), 2006/42/EC (od 29. prosinca 2009.), 2004/108/EC, EN60745, EN61000, EN55014

Razina akustičnog pritiska (K=3dB (A)) 83 dB(A)
 Razina jačine zvuka (K=3dB (A)) 94 dB(A)
 Razina vrijednosti vibracija (troosni vektorski zbir) određuju se u skladu s EN60745:
 Ponderirana vrijednost ubrzanja RMS-a (k=1.5 m/s²) 1.6 m/s²

SI

IZJAVA O SKLADNOSTI

Z lastno odgovornostjo izjavljamo, da je ta izdelek skladen z zahtevami sledećih standardov ali standardiziranih dokumentov:

98/37/EC (do 28. dec., 2009), 2006/42/EC (od 29. dec., 2009), 2004/108/EC, EN60745, EN61000, EN55014

Nivo zvočnega pritiska (K=3dB (A)) 83 dB(A)
 Nivo zvočne moči (K=3dB (A)) 94 dB(A)
 Skupna vrednost vibracij (vsota vektoria triax) je določena s standardom EN60745:
 Efektivna vrednost uteženega pospeška (k=1.5 m/s²) 1.6 m/s²

SK

PREHLÁŠENIE O ZHODE

Vyhlasujeme našu výhradnú zodpovednosť za produkt, ktorý spĺňa nasledovné štandardy alebo štandardizované dokumenty.

98/37/EC (do 28. decembra 2009), 2006/42/EC (od 29. decembra 2009), 2004/108/EC, EN60745, EN61000, EN55014

Hladina akustického tlaku (K=3dB(A)) 83 dB(A)
 Hladina akustického výkonu (K=3dB(A)) 94 dB(A)
 Celková hodnota vibrácií (súhrn vektora triax), určená podľa normy EN60745:
 Stredná hodnota kvadratického zrychlenia (tri osi, K=1.5m/s²) 1.6 m/s²

GR

ΔΗΛΩΣΗ ΣΥΜΜΟΡΦΩΣΗΣ

Δηλώνουμε υπευθύνως ότι το προϊόν αυτό συμμορφούται προς τα ακόλουθα πρότυπα ή τυποποιημένα έγγραφα:
98/37/EC (ώς 28 Δεκ. 2009), 2006/42/EC (από 29 Δεκ. 2009), 2004/108/EC, EN60745, EN61000, EN55014

Επίπεδο ακουστικής πίεσης (K=3dB(A)) 83 dB(A)
 Επίπεδο ακουστικής ισχύος (K=3dB(A)) 94 dB(A)
 Η συνολική τιμή της δόνησης (δισυμμετρικό άθροισμα triax) καθορίζεται σύμφωνα με το EN60745
 Τηχ επιτοχυνσης της σταθμισμένης μέσης τετραγωνικής τηχς(k=1.5 m/s²) 1.6 m/s²

TR

UYGUNLUK BELGESİ

Bu ürünün aşağıdaki normlar ya da norm belgeleri ile uyumlu olduğunu kendi sorumluluğumuzla ortaya koyarak beyan ederiz;

98/37/EC (28 Aralık 2009 tarihinde kadar), 2006/42/EC (29 Aralık 2009 tarihinden itibaren), 2004/108/EC, EN60745, EN61000, EN55014

Akustik basınç düzeyi (K=3dB(A)) 83 dB(A)
 Ses gücü seviyesi (K=3dB(A)) 94 dB(A)
 Vibrasyon toplama değerleri (triax vektör toplama) EN60745 standardına göre belirlenmiştir:
 Ortalama temel vasat ağırlıklı hızlanma değeri (k=1.5 m/s²) 1.6 m/s²

Machine: 18 VOLT SPEED SPRAYER

Type: P620

CE DEC 2009



Techtronic Industries

Name of company: TECHTRONIC INDUSTRIES CO. LTD.
Address: 24/F, CDW BUILDING, 388 CASTLE PEAK ROAD, TSUEN WAN, HONG KONG
Web: www.ttigroup.com
Name/Title: Brian Ellis / Vice President - Engineering

Signature:

A handwritten signature in black ink, appearing to read 'B. Ellis'.

Dec. 15, 2009

Technical File at

Name of company: TTI EMEA
Address: MEDINA HOUSE, FIELDHOUSE LANE, MARLOW, BUCKS, SL7 1TB, UNITED KINGDOM
Web: www.ttigroup.com
Name/Title: Carl A. Jeffries / Head of Ryobi Product Marketing

Signature:

A handwritten signature in black ink, appearing to read 'C. Jeffries'.

Trademarks:
The use of the trademark Ryobi is pursuant to a license granted by Ryobi Limited.

Автотовары «130»

130.com.ua