



ТЕЛЕФОНЫ

0 (800) 800 130
(050) 462 0 130
(063) 462 0 130
(067) 462 0 130

130
COM.UA

Интернет-магазин
автотоваров



SKYPE

km-130

АВТОМАГНИТОЛЫ — Магнитолы • Медиа-ресиверы и станции • Штатные магнитолы • CD/DVD чейнджеры • FM-модуляторы/USB адаптеры • Flash память • Переходные рамки и разъемы • Антенны • Аксессуары | **АВТОЗВУК** — Акустика • Усилители • Сабвуферы • Процессоры • Кроссоверы • Наушники • Аксессуары | **БОРТОВЫЕ КОМПЬЮТЕРЫ** — Универсальные компьютеры • Модельные компьютеры • Аксессуары | **GPS НАВИГАТОРЫ** — Портативные GPS • Встраиваемые GPS • GPS модули • GPS трекеры • Антенны для GPS навигаторов • Аксессуары | **ВИДЕОУСТРОЙСТВА** — Видеорегистраторы • Телевизоры и мониторы • Автомобильные ТВ тюнеры • Камеры • Видеомодули • Транскодеры • Автомобильные ТВ антенны • Аксессуары | **ОХРАННЫЕ СИСТЕМЫ** — Автосигнализации • Мотосигнализации • Механические блокираторы • Имобилайзеры • Датчики • Аксессуары | **ОПТИКА И СВЕТ** — Ксенон • Биксенон • Лампы • Светодиоды • Стробоскопы • Оптика и фары • Омыватели фар • Датчики света, дождя • Аксессуары | **ПАРКТРОНИКИ И ЗЕРКАЛА** — Задние парктроники • Передние парктроники • Комбинированные парктроники • Зеркала заднего вида • Аксессуары | **ПОДОГРЕВ И ОХЛАЖДЕНИЕ** — Подогревы сидений • Подогревы зеркал • Подогревы дворников • Подогревы двигателей • Автохолодильники • Автокондиционеры • Аксессуары | **ТЮНИНГ** — Виброизоляция • Шумоизоляция • Тонировочная пленка • Аксессуары | **АВТОАКСЕССУАРЫ** — Радар-детекторы • Громкая связь Bluetooth • Стеклоподъемники • Компрессоры • Звуковые сигналы, СГУ • Измерительные приборы • Автопылесосы • Автокресла • Разное | **МОНТАЖНОЕ ОБОРУДОВАНИЕ** — Установочные комплекты • Обивочные материалы • Декоративные решетки • Фазоинверторы • Кабель и провод • Инструменты • Разное | **ПИТАНИЕ** — Аккумуляторы • Преобразователи • Пуско-зарядные устройства • Конденсаторы • Аксессуары | **МОРСКАЯ ЭЛЕКТРОНИКА И ЗВУК** — Морские магнитолы • Морская акустика • Морские сабвуферы • Морские усилители • Аксессуары | **АВТОХИМИЯ И КОСМЕТИКА** — Присадки • Жидкости омывателя • Средства по уходу • Полироли • Ароматизаторы • Клеи и герметики | **ЖИДКОСТИ И МАСЛА** — Моторные масла • Трансмиссионные масла • Тормозные жидкости • Антифризы • Технические смазки



В магазине «130» вы найдете и сможете купить в Киеве с доставкой по городу и Украине практически все для вашего автомобиля. Наши опытные консультанты предоставят вам исчерпывающую информацию и помогут подобрать именно то, что вы ищете. Ждем вас по адресу

<https://130.com.ua>



Digital Tyre Inflator with LED light

RTC400

- FR Compresseur d'air numérique avec témoin à LED
- DE Digitaler Luftkompressor mit LED-Arbeitslicht
- IT Compressore d'aria digitale con luce LED
- ES Compresor de aire digital con luz LED
- PT Compressor de ar digital com luz LED
- DK Digital luftkompressor med LED-lys
- NL Digitale compressor met LED-verlichting
- SE Digital luftkompressor med LED-belysning
- FI Digitaalinen ilmakompressor jossa LED-valo
- NO Digital luftkompressor med LED-lys
- PL Cyfrowa sprężarka z oświetleniem LED
- CZ Vzduchový kompresor s digitálním zobrazením a LED světlem
- RO Compresor digital de aer cu LED
- HU Digitális levegőkompresszor LED visszajelzővel
- UA Цифровий повітряний компресор зі світлодіодною лампою
- RU Воздушный компрессор с цифровым управлением и светодиодным фонарем



Introduction

FR Introduction
DE Einführung
IT Presentazione
ES Introducción

PT Introdução
DK Introduktion
NL Inleiding
SE Introduktion

FI Johdanto
NO Introduksjon
PL Wstęp
Úvod

RO Introducere
HU Bevezetés
UA Вступ
RU Введение

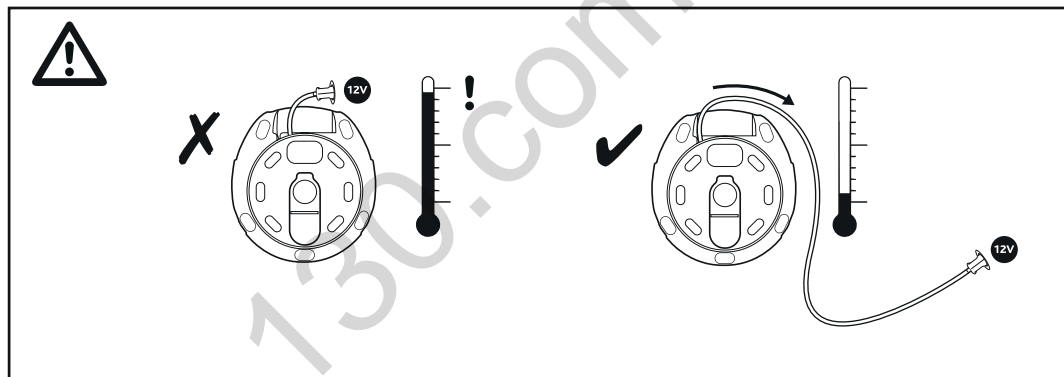
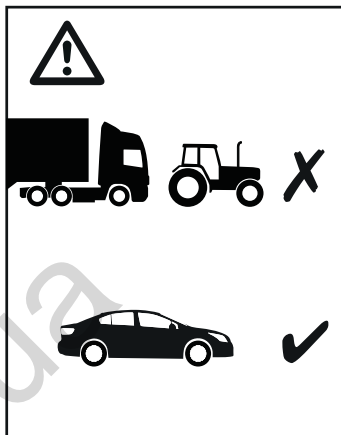
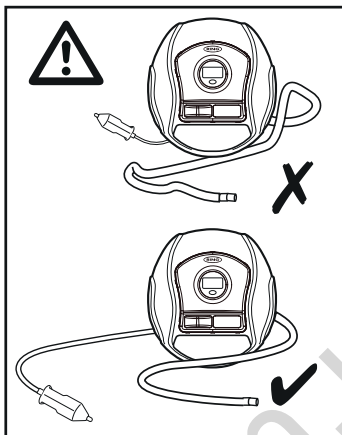
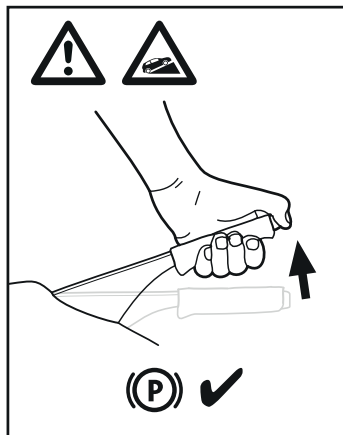

Please ensure to fully unwind the power cable before use to avoid overheating.

- FR Pour éviter une surchauffe, veiller à complètement dérouler le câble d'alimentation.
- DE Bitte das Stromversorgungskabel ganz abrollen, um Überhitzung zu vermeiden.
- IT Accertarsi di srotolare del tutto il cavo di alimentazione prima di utilizzarlo, per evitare che si surriscaldi.
- ES Asegúrese de desenrollar completamente el cable de alimentación antes del uso para evitar el sobrecalentamiento.
- PT Certifique-se de que desenrola totalmente o cabo de alimentação antes de utilizar para evitar o sobreaquecimento.
- DK Sørg for, at strømkablet er helt udrullet før brug for at undgå overophedning.
- NL Zorg ervoor dat u de voedingskabel voor gebruik volledig afwikkel om oververhitting te voorkomen.
- SE Säkerställ att elkabeln är helt utrullad innan användning för att undvika överhettning.

- FI Avaa virtakaapelivyhytti kokonaan ennen käyttöä välttääksesi ylikuumenemisen.
- NO Sikre at du vikler ut strømkablen helt før bruk for å unngå overoppheting.
- PL Przed użyciem proszę pamiętać, aby w pełni odwinąć kabel zasilający, żeby uniknąć przegrzania.
- CZ Před použitím zkontrolujte, že je napájecí kabel plně rozvinutý, aby nedošlo k jeho přehřívání.
- RO Pentru a evita supraîncălzirea, asigurați-vă că desfășurați complet cablul de alimentare înainte de a-l utiliza.
- HU Használat előtt teljesen csévélje le a hálózati vezetékét a túlmelegedés megelőzése érdekében.
- UA Перш ніж використовувати, повністю розкрутіть кабель живлення, щоб уникнути перегрівання.
- RU Для предотвращения перегрева обязательно полностью вытяните кабель питания перед использованием.

Introduction

FR Introduction

DE Einführung

IT Presentazione

ES Introducción

PT Introdução

DK Introduktion

NL Inleiding

SE Introduktion

FI Johdanto

NO Introduksjon

PL Wstęp

CZ Úvod

RO Introducere

HU Bevezetés

UA Вступ

RU Введение

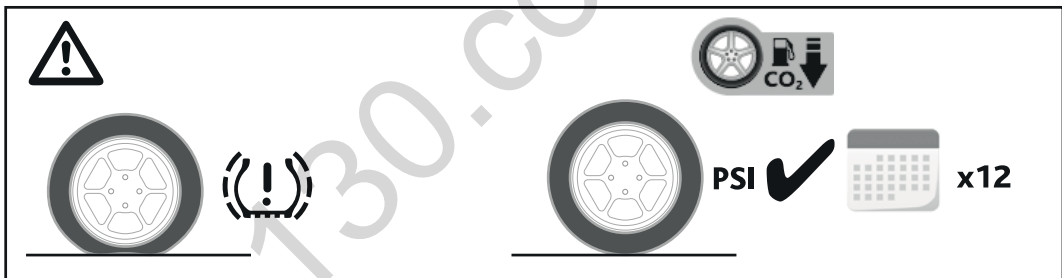
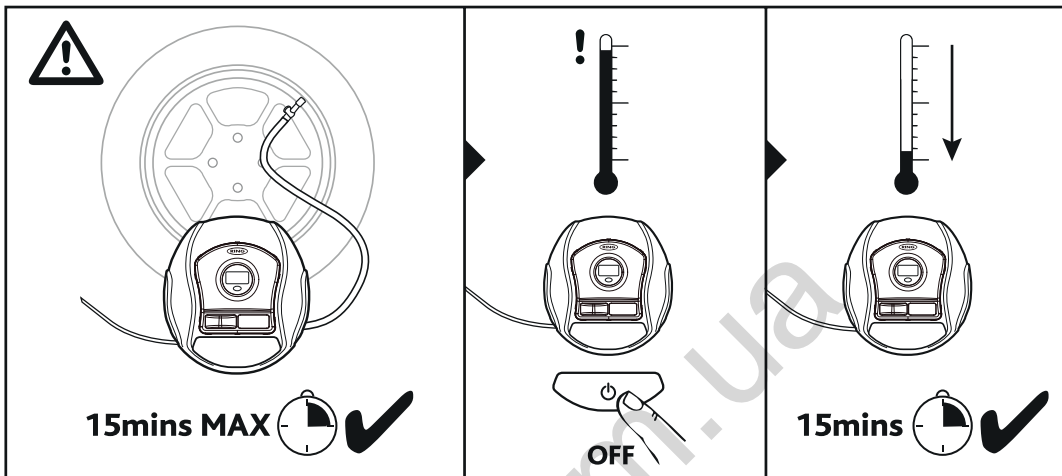

Control layout

FR Disposition des commandes

DE Anordnung der Bedienelemente

IT Layout di comando

ES Disposición de los controles

PT Disposição de controles

DK Kontrol opsætning

NL Bedieningsverzicht

SE Kontrolllayout

FI Ohjainten aseteltu

NO Kontroll-layout

PL Rozmieszczenie elementów sterujących

CZ Popis produktu

RO Dispunere comenzi

HU Vezérlő elrendezés

UA Улаштування щита управління

RU Компоновка щита управления

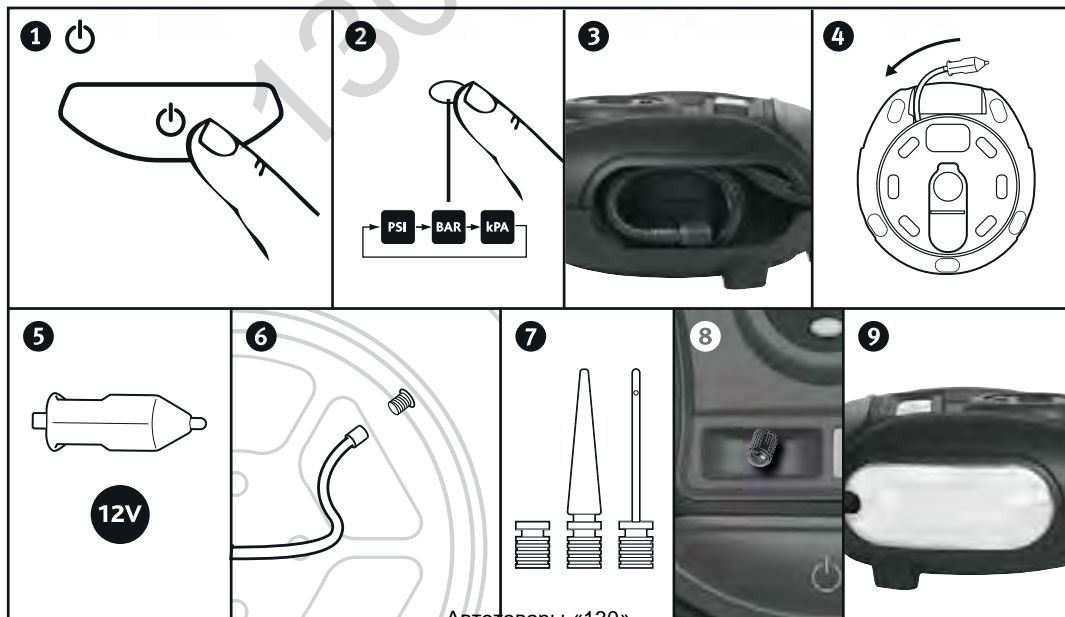

Operation

FR Fonctionnement

DE Anwendung

IT Funzionamento

ES Funcionamiento

PT Operação

DR Drift

NL Bediening

SE Drift

FI Käyttö

NO Drift

PL Działanie

CZ Ovládání

RO Funcționare

HU Működés

UA Експлуатація

RU Эксплуатация

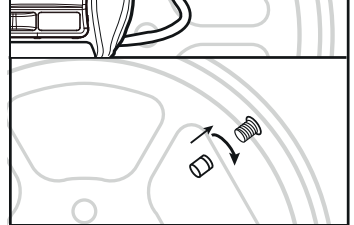
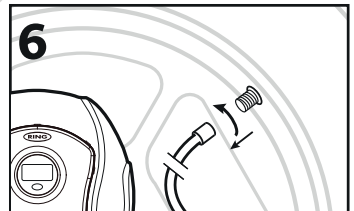
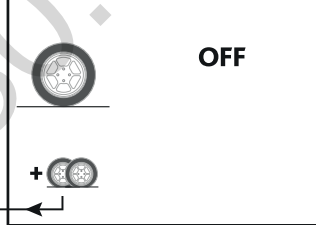
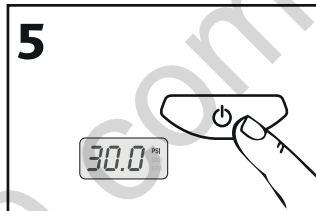
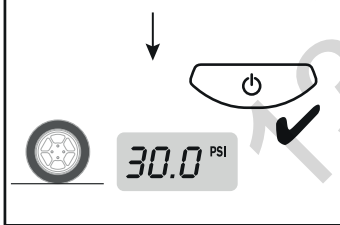
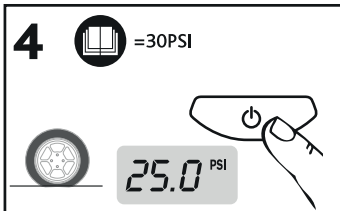
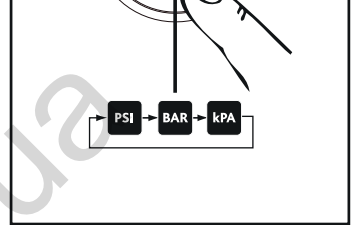
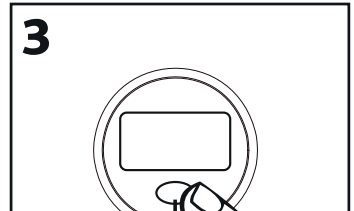
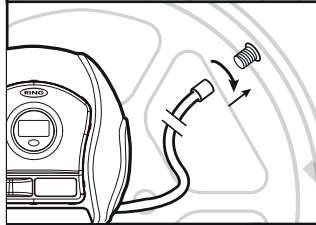
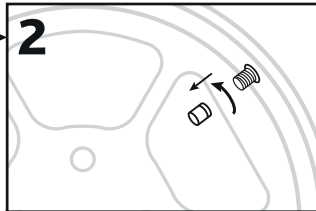
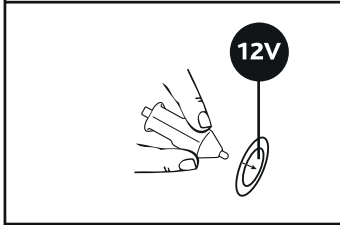
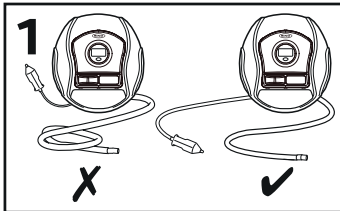

NOTE: The gauge on this compressor is for guidance only. Check pressure with a known accurate gauge. The compressor can be used without the engine running but this will drain the power from the battery.

FR Remarque : la jauge sur ce compresseur est fournie à titre indicatif uniquement. Vérifier la pression à l'aide d'un manomètre de précision. Le compresseur peut être utilisé sans allumer le moteur mais il pourra décharger la batterie du véhicule.

DE Hinweis: Der Manometer am Kompressor liefert lediglich einen Richtwert. Bitte verwenden Sie für die Druckmessung ein bekanntermaßen genau funktionierendes Manometer. Der Kompressor kann auch ohne den Motor benutzt werden und bezieht dann die Energie aus der Batterie.

IT Nota: il manometro montato su questo compressore è solo indicativo. Verificare la pressione con un manometro di precisione noto. Il compressore può essere utilizzato a motore spento, ma in questo modo esso consuma la carica della batteria.

ES Nota: El manómetro de este compresor es solo orientativo. Revise la presión con un manómetro de precisión calibrado. A compresor puede ser usado sem o motor estar a funcionar, mas gastará a batería.

PT Nota: A medição neste compressor serve apenas de orientação. Verifique a pressão com uma manómetro de precisão calibrado. A compressor pode ser usado sem o motor estar a funcionar, mas gastará a bateria.

DK Note: Måleren på denne kompressor er kun vejledende. Tjek presset med en anerkendt, nøjagtig måler. Kompressoren kan bruges uden at motoren kører, men dette vil tære på batteriet.

NL Let op: de meter op deze compressor dient slechts ter indicatie. Controleer de druk altijd met een nauwkeurige meter. De compressor kan worden gebruikt zonder draaiende motor, maar dit onttrekt uiteraard stroom van de accu.

SE Observera: Kompressorns tryckmätare ska endast användas som vägledning. Kontrollera trycket med en tryckmätare med känt och exakt tryck. Kompressorn kan användas utan att motorn är igång, men kraft tas då från batteriet.

FI Huom: Tämän kompressorin mittari on suuntaa antava. Tarkista paine tunnettusta tarkalla mittarilla. Kompressoria voidaan käyttää myös moottorin ollessa sammutettuna, mutta tämä tyhjentää akun.

NO Merk: Trykkmåleren på kompressoren er kun veiledende. Trykket må kontrolleres med en garantert nøyaktig måler. Kompressoren kan brukes uten at motoren går, men dette vil ta kraft fra batteriet.

PL Uwaga: Zamontowany na tej sprężarce manometr służy tylko dla celów orientacyjnych. Ciśnienie należy sprawdzić za pomocą manometru o potwierdzonych dokładnych wskazaniach. Sprężarkę można użytkować również przy niepracującym silniku, lecz powoduje to szybkie wyczerpanie akumulatora.

CZ Poznámka: Měřidlo na kompresoru slouží pouze pro orientační účely. Tlak zkontrolujte pomocí přesného měřidla. Kompresor je možno používať bez spuštění motoru, ale vybijí se tím baterie automobilu.

RO Notă: Manometrul compresorului are doar rol informativ. Verificați presiunea cu un manometru precis. Compresorul poate fi folosit cu motorul oprit, însă acest lucru va duce la descărcarea bateriei.

HU Megjegyzés: A kompresszoron lévő mérőműszer csupán tájékoztató értéket mutat. Ellenőrizze a nyomást megfelelő pontosságú mérőműszerrel. A kompresszort ugyan álló motornal is lehet használni, de ez le fogja szívni az akkumulátor töltését.

UA Примітка: манометр на даному компресорі призначений виключно для інформаційних цілей. Тиск необхідно перевіряти за допомогою відкаліброваного манометра. Компресор можна використовувати без працюючого двигуна, але це призведе до споживання електроенергії акумулятора.

RU Примечание: манометр на данном компрессоре предназначен исключительно для информационных целей. Давление необходимо проверять с помощью откалиброванного манометра. Компрессор можно использовать без работающего двигателя, но это приведет к потреблению электроэнергии от аккумулятора.

Inflatable and Leisure Inflation

FR Pneumatiques et embouts gonflables de loisir

DE Aufpumpen von Freizeitprodukten

IT Materiali gonfiabili e gonfiaggio non professionale

ES Hinchado de neumáticos y elementos de Ocio

PT Inflação de pneus e elementos de Lazer

NO Oppustelige genstande og fritidsudstyr

NL Opblaasmogelijkheden voor recreatief gebruik

SE Uppblåsbar och uppblåsning för fritidsändamål

FI Puhallettava ja vapaa-ajan puhallettavat

NO Oppblåsbar og oppblåsning for fritidsbruk

PL Przedmioty nadmuchiwane i nadmuchiwanie sprzętu rekreacyjnego

CZ Nafukování

RO Pentru umflarea obiectelor gonfl

HU Felfújható és szabadidős eszközök felfújása

UA Повітряний

RU Воздушный

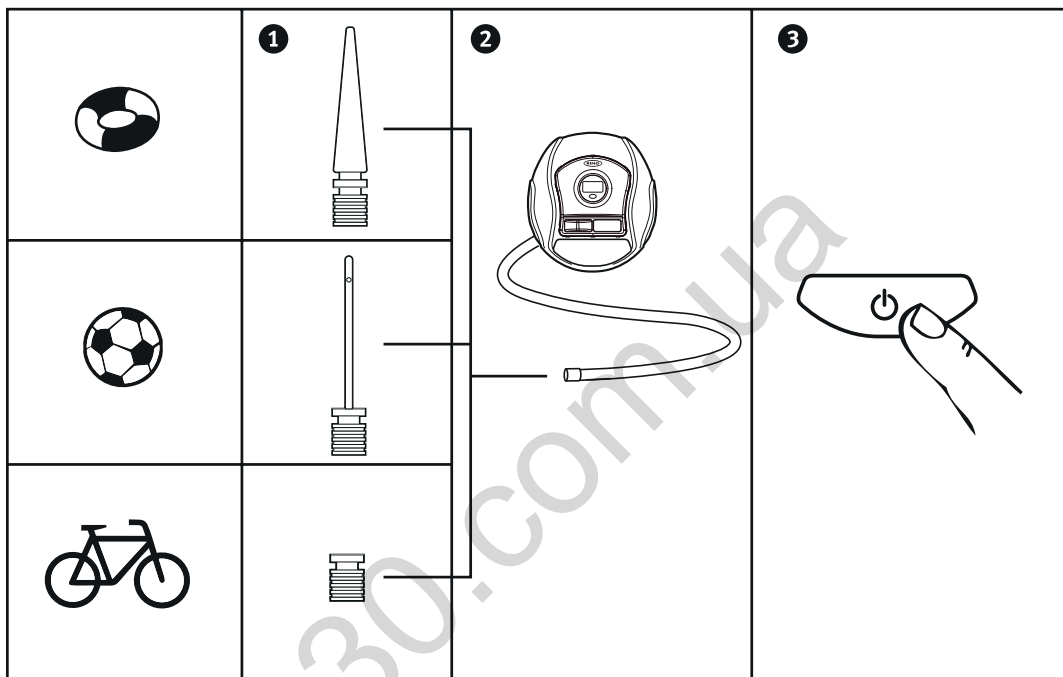

	5-13PSI / 0.34-0.90BAR
	22PSI / 1.52BAR
	35-50PSI / 2.41-3.50BAR
	90-100PSI / 6.20-6.90BAR

Specifications

FR Spécifications	PT Especificações	FI Tekniset tiedot	RO Specificații
DE Spezifikationen	DA Specifikationer	NO Spesifikasjoner	HU Részletes adatok
IT Specifiche	NL Specificaties	PL Specyfikacje	UA Технічні характеристики
ES Especificaciones	SE Specifikationer	CZ Parametry	RU Технические характеристики

Power supply FR Alimentation électrique DE Stromversorgung FI Alimentazione ES Fuente de alimentación PT Fonte de alimentação SE Ström försörjning NL Voeding DA Strømforsyning FI Virtalähde NO Strømforsyning PL Zasilanie UA Живлення CZ Napájení RO Alimentare HU Tápellátás RU Включение питания	12V DC
Max Amperage FR Amperage maxi. DE Max. Stromstärke FI Max amperaggio ES Amperaje máx. PT Amperagem máx. SE Max Ampere NL Max. Amperage DA Maks strømstyrke FI Amperit enint. NO Maks. amperer PL Maksymalne natężenie prądu UA Макс. сила струму CZ Maximální proud RO Curent maxim FI Max. áramfelvétel NO Maks. sinea toka	10A
Pressure measurement range FR Plage de mesure de pression DE Druckmessbereich FI Gamma di misurazione pressione ES Rango de medición de presión PT Intervalo de medição da pressão SE Tryckmätningssomfång NL Bereik drukmeting CZ Trykměřicíområde FI Paineen mittausalue NO Trykkmålingsområde PL Zakres pomiaru ciśnienia UA Діапазон вимірювання тиску CZ Rozsah měření tlaku FI Intervall mäturare presiuine HU Nyomásmérési tartomány RU Диапазон измерения давления	0-100PSI / 0-6.9BAR
Decibel rating FR Niveau de décibels DE Schalldruckpegel IT Rumorosità ES Umbral de decibelios PT Taxa de decibéis SE Decibelnivå NL Geluidsniveau DA Decibelnormering FI Desibeliarvo NO Desibelklassifisering PL Poziom głośności UA Рівень шуму в дБ CZ Hlučnost RO Zgomot HU Decibel besorolás RU Значение для дБ	90dB
Power cable length FR Longueur du câble d'alimentation DE Netzkabellänge FI Lunghezza cavo di alimentazione ES Longitud del cable de alimentación PT Comprimento do cabo de alimentação SE Längd strömkablad NL Lengte voedingskabel DA Strømforsyningskabels længde FI Virtakaapelin pituus NO Strømkabelslengde PL Długość kabla zasilającego UA Довжина кабелю живлення DE Delka napáječho kabelu ES Lungime cablu alimentare HU Tápkábel hossza RU Длина провода электропитания	3m
Air hose length FR Longueur du flexible d'air DE Luftschlauchlänge FI Lunghezza flessibile aria ES Longitud de la manguera de aire PT Comprimento da mangueira de ar SE Längd luftslang NL Lengte luchtslang DA Luftslangens længde FI Ilmaletkun pituus NO Luftslangelengde PL Długość węzła do sprężonego powietrza UA Довжина повітряного шланга DE Delka vzduchové hadice RO Lungime furtun aer HU Légtömlő hossza RU Длина воздуховода	50cm
Operation temperature FR Température de fonctionnement DE Betriebstemperatur IT Temperatura di esercizio ES Temperatura de funcionamiento PT Temperatura de funcionamento SE Drifttemperatur NL Bedrijfstemperatuur DA Drifttemperatur FI Käyttökämpötilä NO Drifttemperatur PL Temperatura pracy UA Робоча температура CZ Provozní teplota RO Temperatura de funcționare HU Működési hőmérséklet RU Рабочая температура	-20°C to +60°C

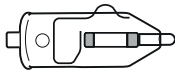
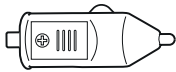

Certificate of Conformity

We declare that this product complies with the following European Legislation:

Directive 2014/30/EU of the European Parliament and of the Council of 26 February 2014 on the harmonisation of the laws of the Member States relating to electromagnetic compatibility

Directive 2011/65/EU of the European Parliament and of the Council of 8 June 2011 on the restriction of the use of certain hazardous substances in electrical and electronic equipment

Regulation (EC) No 1907/2006 of 18 December 2006 concerning the Registration, Evaluation, Authorisation and Restriction of Chemicals (REACH)

Regulation (EC) 1272/2008 Classification, labelling and packaging of substances and mixtures.

We declare that this product has been tested in accordance with the following European Standards:

EN 50498

EN 62321

EN1012-1

Certificat de Conformité

Nous déclarons que ce produit respecte la Réglementation Européenne:

Directive 2014/30/UE du Parlement Européen et du Conseil du 26 Février 2014 relative à l'harmonisation des législations des États membres concernant la compatibilité électromagnétique

Directive 2011/65/UE du Parlement Européen et du Conseil du 8 Juin 2011 relative à la limitation de l'utilisation de certaines substances dangereuses dans les équipements électriques et électroniques

Règlement (CE) No 1907/2006 du Parlement Européen et du Conseil du 18 Décembre 2006 concernant l'enregistrement, l'évaluation et l'autorisation des substances chimiques, ainsi que les restrictions applicables à ces substances (REACH)

Règlement (CE) No 1907/2006 du Parlement Européen et du Conseil du 16 Décembre 2008 relatif à la classification, à l'étiquetage et à l'emballage des substances et des mélanges Nous déclarons que ce produit a été testé conformément aux Normes Européennes suivantes:

EN 50498

EN 62321

EN1012-1



Ring Automotive Limited . Gelderd Road, Leeds, LS12 6NA, United Kingdom

Telephone +44 (0)113 213 2000 . Fax +44 (0)113 231 0266

Email autosales@ringautomotive.com . www.ringautomotive.com

L502

Автотовары «130»

