



ТЕЛЕФОНЫ

0 (800) 800 130  
(050) 462 0 130  
(063) 462 0 130  
(067) 462 0 130

130  
COM.UA

Интернет-магазин  
автотоваров



SKYPE

km-130

**АВТОМАГНИТОЛЫ** — Магнитолы • Медиа-ресиверы и станции • Штатные магнитолы • CD/DVD чейнджеры • FM-модуляторы/USB адаптеры • Flash память • Переходные рамки и разъемы • Антенны • Аксессуары | **АВТОЗВУК** — Акустика • Усилители • Сабвуферы • Процессоры • Кроссоверы • Наушники • Аксессуары | **БОРТОВЫЕ КОМПЬЮТЕРЫ** — Универсальные компьютеры • Модельные компьютеры • Аксессуары | **GPS НАВИГАТОРЫ** — Портативные GPS • Встраиваемые GPS • GPS модули • GPS трекеры • Антенны для GPS навигаторов • Аксессуары | **ВИДЕОУСТРОЙСТВА** — Видеорегистраторы • Телевизоры и мониторы • Автомобильные ТВ тюнеры • Камеры • Видеомодули • Транскодеры • Автомобильные ТВ антенны • Аксессуары | **ОХРАННЫЕ СИСТЕМЫ** — Автосигнализации • Мотосигнализации • Механические блокираторы • Имобилайзеры • Датчики • Аксессуары | **ОПТИКА И СВЕТ** — Ксенон • Биксенон • Лампы • Светодиоды • Стробоскопы • Оптика и фары • Омыватели фар • Датчики света, дождя • Аксессуары | **ПАРКТРОНИКИ И ЗЕРКАЛА** — Задние парктроники • Передние парктроники • Комбинированные парктроники • Зеркала заднего вида • Аксессуары | **ПОДОГРЕВ И ОХЛАЖДЕНИЕ** — Подогревы сидений • Подогревы зеркал • Подогревы дворников • Подогревы двигателей • Автохолодильники • Автокондиционеры • Аксессуары | **ТЮНИНГ** — Виброизоляция • Шумоизоляция • Тонировочная пленка • Аксессуары | **АВТОАКСЕССУАРЫ** — Радар-детекторы • Громкая связь Bluetooth • Стеклоподъемники • Компрессоры • Звуковые сигналы, СГУ • Измерительные приборы • Автопылесосы • Автокресла • Разное | **МОНТАЖНОЕ ОБОРУДОВАНИЕ** — Установочные комплекты • Обивочные материалы • Декоративные решетки • Фазоинверторы • Кабель и провод • Инструменты • Разное | **ПИТАНИЕ** — Аккумуляторы • Преобразователи • Пуско-зарядные устройства • Конденсаторы • Аксессуары | **МОРСКАЯ ЭЛЕКТРОНИКА И ЗВУК** — Морские магнитолы • Морская акустика • Морские сабвуферы • Морские усилители • Аксессуары | **АВТОХИМИЯ И КОСМЕТИКА** — Присадки • Жидкости омывателя • Средства по уходу • Полироли • Ароматизаторы • Клеи и герметики | **ЖИДКОСТИ И МАСЛА** — Моторные масла • Трансмиссионные масла • Тормозные жидкости • Антифризы • Технические смазки



В магазине «130» вы найдете и сможете купить в Киеве с доставкой по городу и Украине практически все для вашего автомобиля. Наши опытные консультанты предоставят вам исчерпывающую информацию и помогут подобрать именно то, что вы ищете. Ждем вас по адресу

<https://130.com.ua>

# HYUNDAI

Owners manual  
**Inverter Generator**

**HY 125Si**  
**HY 200Si**

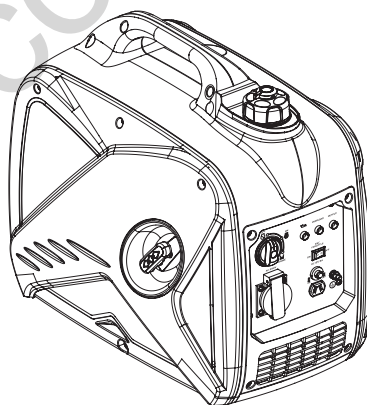
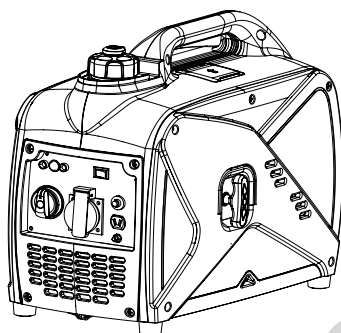

- RU** Руководство пользователя  
**Инверторный генератор**
- LV** Eksploataācijas instrukcija  
**Invertora ģenerators**
- LT** Naudojimo žinynas  
**Inversinis generatorius**
- EE** Kasutusjuhend  
**Invertergeneraator**

Licensed by  
HYUNDAI Corporation  
Korea

130.com.ua

RU

4

Производитель оставляет за собой право на внесение изменений в конструкцию, дизайн и комплектацию изделий. Изображения в инструкции могут отличаться от реальных узлов и надписей на изделии.

LV

34

Ražotājs patur tiesības ieviest izmaiņas ierīces konstrukcijā, dizainā un komplektācijā. Instrukcijā sniegtais attēlojums var atšķirties no reālajiem izstrādājuma mezgliem un uzrakstiem uz tā.

LT

64

Gamintojas turi teisę keisti gaminių konstrukciją, dizainą ir komplektavimą. Atvaizdai instrukcijoje gali skirtis nuo realių mazgų ir užrašų ant gaminio.

EE

94

Tootja jätab endale õiguse teha toote konstruktsioonis, disainis ja komplektis muudatusi. Kasutusjuhendis toodud pildid võivad erineda reaalse toote üksikosade ja tootel olevate kirjade poolest.

RU

Перед использованием изделия необходимо внимательно прочитать данное руководство. Это поможет избежать возможных травм, а также повреждений самого изделия.

LV

Pirms ierīces lietošanas ir uzmanīgi jāizlasa šī instrukcija. Tas palīdzēs izvairīties no iespējamām traumām un ierīces bojājumiem.

LT

Prieš naudojantis gaminiu būtina įdėmiai perskaityti šį vadovą. Tai padės išvengti galimų traumų ir pačios įrangos pažeidimų.

EE

Enne toote kasutamist lugege tähelepanelikult läbi kogu kasutusjuhend. See aitab vältida võimalikke kehavigastusi ja seadme kahjustusi.

# HYUNDAI

Licensed by  
HYUNDAI Corporation  
Korea

## Оглавление

1. Введение . . . . .	4
2. Описание изделия . . . . .	4
3. Технические характеристики . . . . .	5
4. Общий вид изделия . . . . .	6
5. Информация по безопасности . . . . .	7
6. Подготовка к работе . . . . .	8
7. Эксплуатация . . . . .	10
8. Обслуживание и уход . . . . .	20
9. Хранение и утилизация . . . . .	24
10. Поиск неисправностей . . . . .	25
11. Гарантия . . . . .	26
12. Дата производства . . . . .	26
13. Информация о производителе . . . . .	27
14. Электрическая схема изделия . . . . .	28

## Введение

Благодарим вас за приобретение бензинового инверторного генератора HYUNDAI. Это руководство содержит информацию о безопасности, порядке работы и правилах технического обслуживания вашего генератора. Данная информация актуальна на момент печати данного руководства. Обратите внимание на то, что некоторые изменения, внесенные изготовителем, могут не присутствовать в этом руководстве. А также фотографии и цифры могут отличаться от фактического продукта.

В случае проблем при работе, пожалуйста используйте информацию, помещенную в конце данного руководства.

Перед использованием изделия необходимо внимательно прочитать данное руководство. Это поможет избежать возможных травм, а также повреждений самого изделия.

## Описание изделия

Бензиновые инверторные генераторы HYUNDAI представляют собой сложное электромеханическое изделие, предназначенное для электроснабжения.

Бензиновые инверторные генераторы HYUNDAI не предназначены для использования в качестве постоянного источника электропитания и не может использоваться в помещениях без соответствующей вентиляции. Если генератор требуется подключить к домашней сети как резервное устройство, подключение должно быть выполнено профессиональным электриком или другим специалистом, обладающим соответствующими навыками.

В бензиновые инверторные генераторы HYUNDAI заложен большой ресурс, однако учтите, что для долгой беспроблемной эксплуатации необходимо соблюдать правила обслуживания и ухода, указанные в данном руководстве.

## Комплектность:

В комплект поставки входит:

- |                                 |       |
|---------------------------------|-------|
| 1. Генератор                    | 1 шт. |
| 2. Провода для зарядки 12 Вольт | 1 шт. |
| 3. Гаечный ключ 8x10            | 1 шт. |
| 4. Свечной ключ                 | 1 шт. |
| 5. Отвертка                     | 1 шт. |
| 6. Руководство пользователя     | 1 шт. |
| 7. Гарантийный талон            | 1 шт. |
| 8. Упаковка                     | 1 шт. |

## Технические характеристики

Модель		HY 125Si	HY 200Si
Генератор	Тип	Бензиновый инверторный	
	Частота (Гц)	50*	
	Номинальное напряжение (В) / Номинальная сила переменного тока (А)	230*/4.3	230*/7.0
	Максимальная выходная мощность (кВт)	1.1	1.8
	Номинальная выходная мощность (кВт)	1.0	1.6
	Коэффициент мощности	1	
	Качество выходного переменного тока	ISO 8528 G2	
	Номинальное напряжение (В) / Номинальная сила постоянного тока (А)	12 / 5	12 / 8.3
	Защита от перегрузок при подключении нагрузки постоянного тока 12В	Неплавкий автоматический предохранитель	
	Уровень шума на удалении 7м (дБА)	58	65
Двигатель	Двигатель	R 60-i	R 80-i
	Тип двигателя	Одноцилиндровый, 4-тактный, воздушного охлаждения, верхнеклапанный	
	Объем (см <sup>3</sup> )	60	79
	Макс. мощность двигателя, л.с./об/мин	2.11/5000	3.4/5500
	Тип топлива	Неэтилированный бензин АИ-92	
	Вместимость топливного бака (л)	2.6	4
	Время беспрерывной работы (при расчетной мощности) (ч)	4	
	Емкость масляного картера (л)	0.31	0.35
	Модель свечи зажигания	TORCH-A5RTC	
Стартер	Ручной		
Генератор в сборе	Д/Ш/В (мм)	450/240/385	498/290/459
	Вес нетто (кг)	13.5	22

\* Допустимое отклонение - до 5%

## Общий вид изделия

HY 125Si

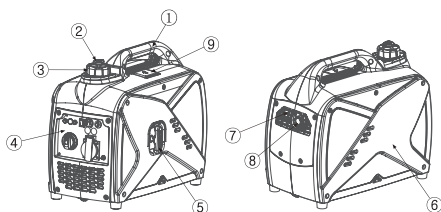

HY 200Si

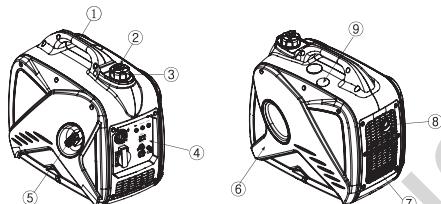

### Описание изделия:

- ① Ручка для переноски
- ② Клапан вентиляции топливного бака
- ③ Крышка топливного бака
- ④ Панель управления
- ⑤ Ручной стартер
- ⑥ Крышка маслосазливной горловины
- ⑦ Решетка
- ⑧ Глушитель
- ⑨ Крышка свечи зажигания

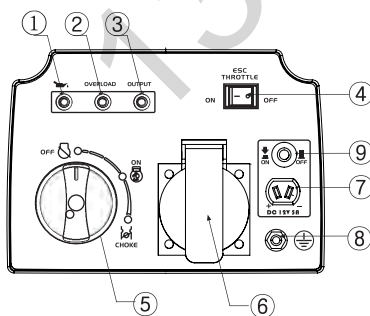

HY 125Si

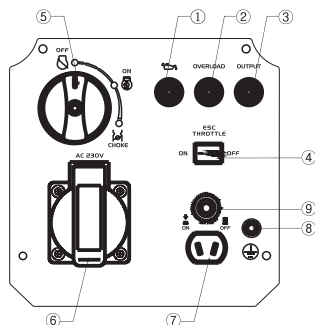

HY 200Si

### Панель управления:

- ① Сигнальная лампа низкого уровня масла
- ② Световой сигнализатор перегрузки

- ③ Индикатор выходного напряжения
- ④ Выключатель системы ESC
- ⑤ Поворотный выключатель
- ⑥ Розетка переменного тока
- ⑦ Розетка постоянного тока
- ⑧ Клемма заземления
- ⑨ Предохранитель постоянного тока

## Информация по безопасности

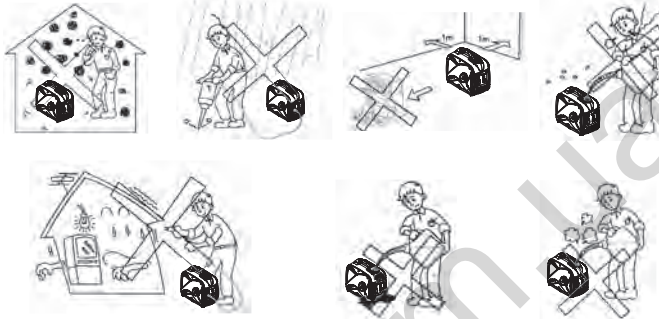

Ваша личная безопасность, а также сохранность вашего и чужого имущества чрезвычайно важны. Прочитайте внимательно тексты с пометками: «ОПАСНО!», «ВНИМАНИЕ!», «ОБРАТИТЕ ВНИМАНИЕ!» и т.д.

### **Техника безопасности:**

1. Никогда не используйте генератор в помещении.
2. Никогда не использовать во влажной окружающей среде
3. Никогда не подключайте напрямую к системе электроснабжения дома
4. Не устанавливайте ближе чем на 1 метр от любых горючих материалов
5. Никогда не курите при заправке топливом
6. Не разливайте топливо при заправке
7. **ОСТАНОВИТЕ** двигатель перед заправкой

### **Личная безопасность:**

а) Всегда сохраняйте бдительность, будьте внимательны в своих действиях и всегда работайте осторожно. Не используйте прибор в состоянии усталости либо под воздействием наркотиков, алкоголя или медицинских препаратов. Малейшая неосторожность при использовании прибора может привести к серьезным травмам.

б) Во избежание опасности получения травмы, ожога и вреда здоровью: никогда не вдыхайте выхлопные газы, не прикасайтесь к глушителю и будьте осторожными при отключении прибора от инвертора.

Опасность получения ожогов: по прошествии некоторого времени работы прибора глушитель нагревается. Будьте осторожны, избегайте любого контакта с глушителем при работе.



**Безопасность рабочего места:**

- а) Сохраняйте свое рабочее место в чистоте. Беспорядок либо слабое освещение рабочих зон может привести к несчастным случаям.
  - б) Не допускайте намокания прибора. Не используйте его во влажной среде.
  - в) Ни в коем случае нельзя допускать использование прибора детьми, либо лицами, не обладающими знаниями или опытом использования прибора, либо лицами с ограниченными физическими, сенсорными либо интеллектуальными способностями без надзора или руководства лица, ответственного за их безопасность.
- Ни в коем случае не разрешайте детям играть с прибором.

**Электрическая безопасность:**

- а) Вилка прибора должна соответствовать розетке на панели генератора. Запрещается любым образом модифицировать электрическую розетку. Не используйте штепсель-переходник с приборами, оборудованными заземлением.
- б) Не допускайте попадания на прибор дождя либо влаги. Попадание воды в электрический прибор увеличивает риск поражения током.

## Подготовка к работе

**Топливо:****Опасность!**

- Топливо чрезвычайно огнеопасно и токсично. Перед заправкой прибора внимательно прочитайте раздел «ТЕХНИКА БЕЗОПАСНОСТИ».
- Не переполняйте топливный бак во избежание перелива через край при нагревании и расширении топлива.
- После заправки топливом удостоверьтесь в том, что крышка бака надежно закрыта.

**Обратите внимание!**

- Пролитое топливо немедленно вытрите чистой, сухой, мягкой тканью, так как оно может повредить покрашенные поверхности либо пластиковые детали.
- Используйте только неэтилированный бензин. Использование этилированного бензина приводит к сильному повреждению внутренних частей двигателя.

Снимите крышку топливного бака и заполните его до красной отметки.

- ① Красная отметка
- ② Уровень топлива

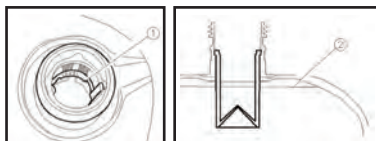

Рекомендуемое топливо:  
 Неэтилированный бензин АИ-92  
 Емкость топливного бака:  
 HY 125Si - 2,5 л  
 HY 200Si - 4,0 л

## Моторное масло:

Генератор поставляется без моторного масла. Не запускайте двигатель до заправки достаточным количеством масла.

HY 125Si

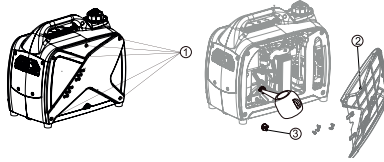

HY 200Si

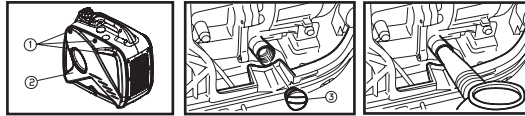

1. Поместите генератор на ровную поверхность.
2. Выкрутите винты ①, затем снимите крышку ②.
3. Снимите крышку масляного фильтра ③.
4. Залейте указанное количество рекомендуемого моторного масла, затем закройте и закрутите крышку масляного фильтра.
5. Поставьте крышку и закрутите винты.



Рекомендуемое моторное масло: SAE SJ 15W-40  
 Рекомендуемая марка масла: API SE или выше  
 Количество машинного масла:  
 HY 125Si - 0,31 л  
 HY 200Si - 0,35 л

## Проверка перед запуском:

### Внимание!

Если во время проверки какая-либо часть прибора не работает надлежащим образом, необходимо ее осмотреть и отремонтировать перед запуском генератора. Техническое состояние генератора является ответственностью владельца. Жизненно важные компоненты могут быстро и неожиданно начать разрушаться, даже если генератор не используется.

Примечание: Проверки должны осуществляться перед каждым запуском генератора.

Топливо (см. раздел «Топливо»)

- Проверьте уровень топлива в топливном баке.
- Дозаправьте при необходимости.

Моторное масло (см. раздел «Моторное масло»)

- Проверьте уровень масла в двигателе.
- При необходимости долейте рекомендуемого масла до указанного уровня.
- Проверьте генератор на предмет утечек масла.
- Проверьте работу прибора.
- При необходимости долейте рекомендуемого масла до указанного уровня.
- При необходимости обратитесь в авторизованный сервисный центр HYUNDAI.

# Эксплуатация

## Подключение к домашней электросети:

### **Внимание!**

При подключении генератора к домашней электросети следует гарантированно исключить возможность подачи напряжения от генератора в городскую (внешнюю) сеть.

Если генератор планируется подключить к домашней электросети как резервный, подключение должно осуществляться профессиональным электриком в соответствии с региональными законами и нормами. Ошибка при подключении может привести к повреждению генератора, поражению людей электрическим током или послужить причиной пожара.

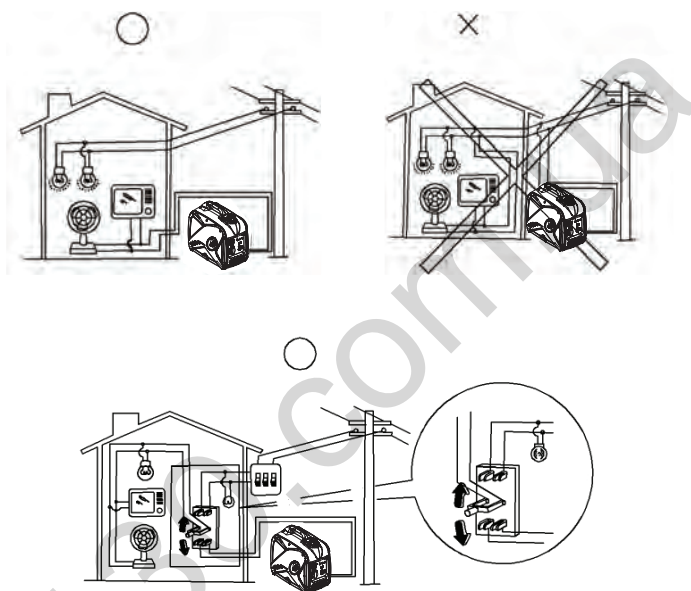

## Заземление генератора:

Во избежание поражения электрическим током по причине использования некачественных электроприборов либо ненадлежащего использования электричества генератор должен быть заземлен качественным изолированным токоотводом.

### **Внимание!**

Удостоверьтесь в том, что панель управления, решетка и вентиляционное отверстие в днище инвертора снабжены достаточным охлаждением и что в них не попали стружки, грязь или вода. При попадании в вентиляционное отверстие они могут повредить двигатель, инвертор либо генератор переменного тока. Не ставьте генератор рядом с другими вещами при его транспортировке, хранении либо эксплуатации. Это может привести к повреждению генератора либо имущества рядом с ним вследствие утечки из генератора.

## Управление: Поворотный выключатель

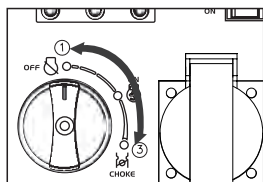

HY 125Si

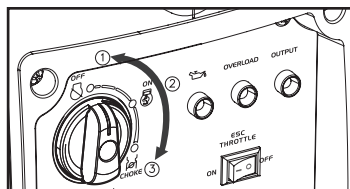

HY 200Si

- ① Положение «ВЫКЛ.»; Зажигание выключено. Топливо не потребляется. Двигатель не заведется. Положение предназначено для хранения генератора.
- ② Положение «ВКЛ.»; Зажигание включено. Топливо потребляется. Воздушная заслонка карбюратора открыта. Двигатель может работать. Основное рабочее положение выключателя.
- ③ Положение «ХОЛОД. ЗАПУСК»;

Зажигание включено. Топливо потребляется. Воздушная заслонка карбюратора закрыта для холодного запуска. Двигатель может быть запущен. Положение служит для запуска непрогретого двигателя.

**Примечание:** Запуск прогретого двигателя следует производить из положения 2.

## Индикатор низкого уровня масла (красная лампа):

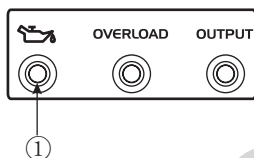

Сигнальная лампа уровня масла ① загорается, после чего двигатель автоматически останавливается. Он не запустится, пока не будет заполнен резервуар масла.

**Примечание:** Если двигатель останавливается или не запускается, поверните переключатель двигателя на «ВКЛ.» и дерните за шнуровой стартер.

Если в течение нескольких секунд мигает сигнальная лампа масла, в двигателе недостаточно масла. Добавьте масло и снова запустите двигатель.

## Индикатор перегрузки (красная лампа):

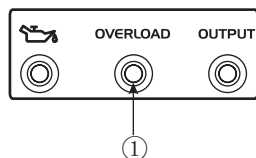

Сигнальная лампа индикатора перегрузки ① загорается при обнаружении перегрузки подключенного электрического прибора, перегреве регулирующего устройства инвертора либо увеличении напряжения переменного тока на выходе. В этом случае запустится предохранитель переменного тока для остановки выработки электроэнергии, чтобы защитить генератор и любые подключенные к нему электрические приборы. Сигнальная лампа переменного тока (зеленая) погаснет, а лампа индикатора перегрузки (красная) останется гореть, но двигатель не остановится. При включении лампы индикатора перегрузки и остановке выработки электроэнергии выполните следующие действия:

1. Отключите любые подключенные электроприборы и остановите двигатель.
2. Уменьшите общую мощность подключенных электроприборов в пределах расчетной мощности.
3. Проверьте наличие засоренности отверстия впуска охлаждающего воздуха и вокруг контрольного механизма. Устранить любую засоренность при ее наличии.
4. Запустите двигатель после проверки. Примечание: Лампа индикатора перегрузки может загореться лишь сначала на несколько секунд при использовании электрических приборов, требующих высокого пускового тока, таких как компрессор или погружной насос. Однако это не является неисправностью.

## Сигнальная лампа переменного тока (зеленая):

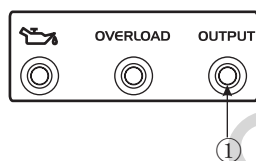

Сигнальная лампа переменного тока ① загорается, когда двигатель запускается и генератор вырабатывает энергию.

## Предохранитель постоянного тока:

Предохранитель постоянного тока автоматически переключается на «ВЫКЛ.» ②, когда электро-

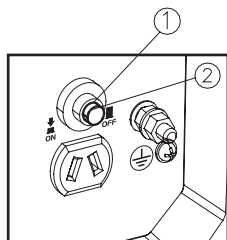

прибор, подключенный к генератору, работает, а ток превышает расчетный. Для повторного использования данного оборудования включите предохранитель постоянного тока, нажав его кнопку в положение «ВКЛ.» ①

- ① «ВКЛ.» Постоянный ток на выходе.
- ② «ВЫКЛ.» Постоянный ток отсутствует на выходе

### Внимание!

При отключении предохранителя постоянного тока уменьшите нагрузку на подключенный электроприбор ниже указанного тока генератора на выходе. При повторном отключении предохранителя постоянного тока в случае если нагрузка соответствует нагрузке выхода немедленно прекратите использование генератора и обратитесь в авторизованный сервисный центр HYUNDAI.

### Система ESC:

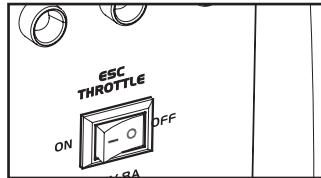

- ① «ВКЛ.»  
При выключателе ESC в позиции «ВКЛ.» ограничитель контролирует скорость работы двигателя в соответствии с подключенной нагрузкой. Это обеспечивает более эффективное потребление топлива и меньший уровень шума.
- ② «ВЫКЛ.»  
При выключателе ESC в позиции «ВЫКЛ.» двигатель работает с расчетным количеством оборотов в минуту (4 500 об/мин) независимо от величины подключенной нагрузки.

**Примечание:** Выключатель ESC должен быть выставлен на «ВЫКЛ.» при использовании электроприборов, потребляющих высокий пусковой ток.

### Крышка топливного бака:

Снимите крышку топливного бака, повернув ее против часовой стрелки.

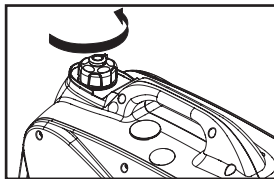

### Воздушный клапан топливного бака:

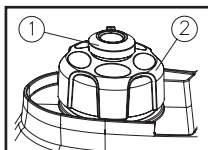

Крышка топливного бака ② обеспечена воздушным клапаном. ① Воздушный клапан должен быть выставлен на «ВКЛ.». Это позволит горючему поступать в карбюратор для работы двигателя. Когда генератор не используется, поверните воздушный клапан в положение «ВЫКЛ.».

## Клемма заземления:

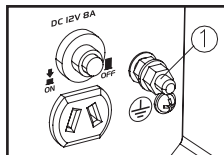

Клемма заземления ① предназначена для подключения заземления во избежание поражения электрическим током. При заземлении электроприбора генератор всегда должен быть заземлен.

## Эксплуатация:

### **Внимание!**

Никогда не пользуйтесь генератором в закрытом помещении, так как это может привести к быстрой потере сознания и смерти. Работайте только в хорошо вентилируемом месте.

### **Обратите внимание!**

- Генератор поставляется без моторного масла. Не запускайте двигатель до заправки достаточным количеством моторного масла.
- Не наклоняйте генератор при дозаправке маслом. Это может привести к переполнению и повреждению двигателя.

**Примечание:** Генератор может использоваться с расчетной нагрузкой на выходе при нормальных условиях.

### **«Нормальные условия»:**

- Температура внешней среды 25С°
- Атмосферное давление 100 кПа
- Относительная влажность 30%

Мощность генератора на выходе варьируется в связи с изменением температуры, высоты (атмосферное давление ниже на большей высоте) и влажности. Мощность генератора на выходе уменьшается, если температура, влажность и высота выше, чем при обычных атмосферных условиях. Кроме того, при использовании в ограниченных помещениях нагрузка должна быть уменьшена, так как это влияет на охлаждение генератора.

## Запуск двигателя:



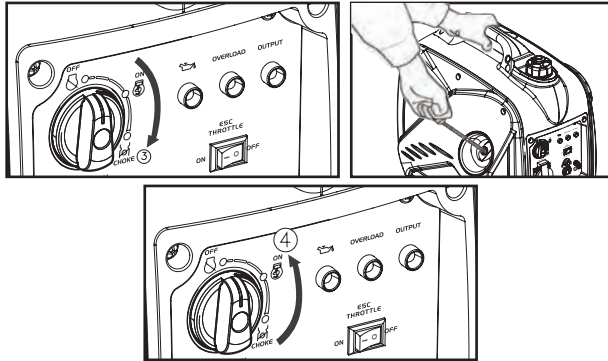

1. Поверните переключатель ESC в положение «ВЫКЛ.» ①.
2. Поверните воздушный клапан в положение «ВКЛ.» ②.
3. Поверните поворотный выключатель в положение «ХОЛОД. ЗАПУСК» ③, Примечание: Если двигатель прогрет, то переведите поворотный выключатель в положение «ВКЛ.» ④.
4. Для запуска медленно потяните за шнур до момента начала сопротивления, затем быстро, но плавно вытяните шнур до конца, вернуть в исходное положение. Примечание: Твердо возьмитесь за ручку для переноски во избежание падения генератора при запуске при помощи ручного стартера.
5. После запуска прогрейте двигатель, пока он не перестанет останавливаться при возврате поворотного переключателя в положение «ВКЛ.»

**Примечание:** При запуске двигателя, если переключатель ESC находится в позиции «ВКЛ.» и к генератору не подключена нагрузка:

- при температуре внешней среды ниже 0° (32°) двигатель будет работать с количеством оборотов в минуту (4 500 об./мин) в течение 5 минут для прогрева;
- при температуре внешней среды ниже 5° (41°) двигатель будет работать с расчетным количеством оборотов в минуту (4 500 об./мин) в течение 3 минут для прогрева;
- система ESC работает в обычном режиме по истечении вышеупомянутого периода, если оно находится в позиции «ВКЛ.».

### **Остановка двигателя:**

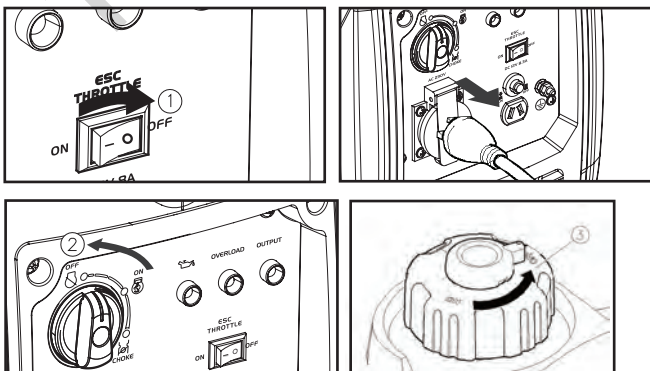



1. Отключите потребителей от генератора.
2. Оставьте генератор в включенном состоянии в течение 3-4 минут.
3. Поверните переключатель ESC в позицию «Выкл.» ①.
4. Поверните переключатель 3 в 1 в положение «Выкл.» ②,
  - а) Цепь зажигания выключена.
  - б) Подача топлива выключена.
5. После полного охлаждения двигателя поверните воздушный клапан крышки топливного бака в положение «Выкл.» ③

### **Внимание!**

Запуск и остановка двигателя генератора должна производиться с отключенными потребителями. Подключать нагрузку к генератору можно только после прогрева генератора, т.е. через 4-5 минут после запуска двигателя. При завершении работы отключить нагрузку от генератора и оставить генератор в включенном состоянии в течение 4-5 минут. Только после этого заглушить двигатель. Запуск или остановка двигателя генератора с подключенными потребителями может привести к повреждению генератора.

## **Подключение потребителей переменного тока:**

### **Внимание!**

Перед подключением удостоверьтесь, что все электроприборы выключены.

- Перед подключением к генератору удостоверьтесь в том, что все электроприборы, в том числе шнуры и вилки, в хорошем состоянии.
- Удостоверьтесь, что общая нагрузка не превышает максимально допустимую для данной модели генератора.

**Примечание:** Убедитесь в том, что генератор заземлен. При заземлении электроприборов генератор всегда должен быть заземлен.

- Запустите двигатель.
- Поверните переключатель ESC в положение «Вкл.».
- Вставьте вилку в розетку переменного тока.
- Убедитесь в том, что сигнальная лампа переменного тока горит.
- Включите электроприборы.

**Примечание:** Для увеличения скорости двигателя до расчетного количества оборотов в минуту переключатель ESC должен быть выставлен в положение «Выкл.».  
При подключении нескольких нагрузок или электропотребителей к генератору помните, что сначала необходимо подключать нагрузку с наибольшим стартовым током, а в последнюю очередь – нагрузку с наименьшим стартовым током.

## **Зарядка аккумулятора от розетки 12В:**

**Примечание:** Расчетное напряжение постоянного тока генератора составляет 12 В.

- Сначала запустите двигатель, затем подключите генератор к аккумулятору для зарядки.
  - Перед началом зарядки аккумулятора убедитесь, что предохранитель постоянного тока включен.
1. Запустите двигатель.
  2. Подключите красную клемму зарядного устройства для аккумуляторов к положительной (+) клемме аккумулятора.
  3. Подключите черную клемму зарядного устройства для аккумуляторов к отрицательной (-) клемме аккумулятора.
  4. Для начала зарядки аккумулятора поверните переключатель ESC в положение «Выкл.».

### Внимание!

- Убедитесь, что в течение зарядки аккумулятора переключатель ESC отключен.
- Убедитесь, что красная клемма подключена к положительной (+) клемме аккумулятора, а черная – к отрицательной (-) клемме аккумулятора. Не переставляйте их местами.
- Надежно подключите провода зарядного устройства к клеммам аккумулятора, чтобы они не разъединились из-за вибрации либо иных воздействий.
- Заряжайте аккумулятор в правильном порядке в соответствии с указаниями в инструкции по эксплуатации аккумулятора.
- Предохранитель постоянного тока отключается автоматически, если при зарядке ток превышает расчетный. Для повторного запуска зарядки аккумулятора включите предохранитель постоянного тока нажатием его кнопки в положение «ВКЛ.». При повторном отключении предохранитель постоянного тока немедленно прекратите зарядку и обратитесь в авторизованный сервисный центр HYUNDAI. **Примечание:** Для определения окончания зарядки следуйте указаниям в инструкции по эксплуатации.
- Для определения того, полностью ли заряжен аккумулятор, измерьте удельную плотность электролита. При полной зарядке она составляет 1,26–1,28.
- Во избежание чрезмерной зарядки аккумулятора рекомендуется проверять удельную плотность электролита, как минимум, ежедневно.

### Внимание!

Запрещается курить и отключать аккумулятор во время зарядки.

От искр может зажечься аккумуляторный газ.

Электролит в аккумуляторах токсичен и опасен, может вызвать сильные ожоги и т.д., так как содержит серную кислоту. Избегайте контакта с кожей, глазами и одеждой.

Антидот:

ВНЕШНИЙ – Промывка водой.

ВНУТРЕННИЙ – Обильное питье воды или молока. Затем питье молока с магнием, взбитым яйцом либо растительным маслом. Необходимо немедленно обратиться к врачу.

ГЛАЗА: Промывание водой в течение 15 минут и немедленное обращение к врачу.

Аккумуляторы вырабатывают взрывоопасные газы. Не допускайте наличия искр, пламени, сигарет и т.д. При использовании в закрытом помещении необходимо проветривание. При работе рядом с аккумуляторами всегда используйте средства защиты глаз.

**ХРАНИТЕ АККУМУЛЯТОРЫ В МЕСТАХ, НЕДОСТУПНЫХ ДЛЯ ДЕТЕЙ.**

### Подключение нагрузки:

Подключаемую нагрузку разделяют на два основных типа:

1. Активная (резистивная, омическая). Т.е., у которой вся потребляемая энергия преобразуется в тепло. Примеры: лампы накаливания, обогреватели, электроплиты, утюги и т.п.
2. Реактивная (индукционная, емкостная). Простейший пример первых - катушка, обмотка электродвигателя, вторых - конденсатор. У реактивных потребителей энергия превращается не только в тепло - часть ее расходуется на другие цели, например, на образование электромагнитных полей.

Подключение индуктивной нагрузки сопровождается пусковыми токами реактивной нагрузки. Это ток, потребляемый из сети электродвигателем при его пуске. Пусковой ток может во много раз превосходить номинальный ток двигателя. Является характеристикой подключаемого потребителя. Коэффициенты пускового тока могут варьироваться в пределах в пределах 1 – 7. Наибольшие пусковые токи имеют асинхронные двигатели, глубинные насосы. Пусковой ток является исключительно свойством подключаемого оборудования.





Кроме того, следует учитывать поправочный - коэффициент мощности, характеризующий потребителя энергии. Например, коллекторные синхронные двигатели электроинструмента.

## Спектр применения:

При использовании генератора убедитесь в соответствии общей нагрузки расчетной мощности самого генератора. В противном случае генератор может быть поврежден.

### Обратите внимание!

Индуктивные потребители с электродвигателями имеют высокие пусковые токи (см. таблицу ниже). Учитывайте коэффициент мощности при подключении потребителей тока!

Переменный ток				DC 
Коэффициент мощности	1	0,8–0,952	0,4–0,75	
Расчетная мощность генератора НУ 125Si на выходе	≤ 1000Вт	≤ 800 Вт	≤ 400 Вт	Расчетное напряжение 12 В
Расчетная мощность генератора НУ 200Si на выходе	≤ 1600 Вт	≤ 1280 Вт	≤ 544 Вт	

**Примечание:** Мощность при применении указывается в случае независимого использования каждого прибора.

- Одновременное использование переменного и постоянного тока является возможным, но общая мощность не должна превышать расчетную.

### ВНЕШНЯЯ СРЕДА:

Расчетная мощность генератора на выходе		1000 Вт	1600 Вт
Частота	Коэффициент мощности		
Переменный ток	1,0	1000 Вт	1600 Вт
	0,8	800 Вт	1280 Вт
Постоянный ток	---	60 Вт (12 В / 5 А)	96 Вт (12 В / 8,3 А)

- Лампа индикатора перегрузки ① загорается, если общая мощность превышает спектр применения.

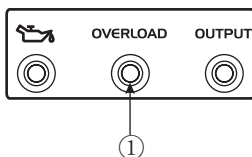

### Обратите внимание!

- Не допускайте перегрузки генератора! Суммарная нагрузка не должна превышать допустимую. Перегрузка приводит к повреждению генератора.
- При использовании генератора для электропитания изделий, снабженных микропроцессором, компьютеров, точного оборудования или зарядных устройств держите генератор на достаточном расстоянии, чтобы исключить электромагнитное воздействие.

## Обслуживание и уход

Двигатель генератора необходимо своевременно обслуживать чтобы гарантировать его безопасное, бесперебойное использование. Далее приведена таблица периодичности обслуживания, которой необходимо следовать.

Процедура \ Частота		При каждом запуске	Через 1 месяц или 20 часов работы	Ежемесячно или каждые 50 часов работы	Раз в год или каждые 100 часов работы
Моторное масло	Проверка/долив	√			
	Замена		√	√	
Воздушный фильтр	Проверка	√			
	Чистка		√		
	Замена			√	
Свеча зажигания	Проверка				√
	Замена		Каждые 250 часов работы		
Искрогаситель	Очистка			√	
Клапана *	Проверка/регулировка				√
Фильтр топливного бака и топливный фильтр *	Прочистка				√
Топливопровод	Проверка	Каждые 2 года			
Внешние части двигателя	Очистка от нагара	Каждые 125 часов работы			
<i>* Данные процедуры необходимо выполнять в авторизованном сервисном центре</i>					

### Обратите внимание!

- Если двигатель часто работает под сильной нагрузкой, меняйте масло каждые 25 часов работы
- Если двигатель часто работает в пыльных или других загрязненных условиях, производите очистку фильтрующего элемента каждые 10 часов, при необходимости производите замену каждые 25 часов.

## Проверка свечи зажигания:

Свеча зажигания является важной частью двигателя и требует периодической проверки.

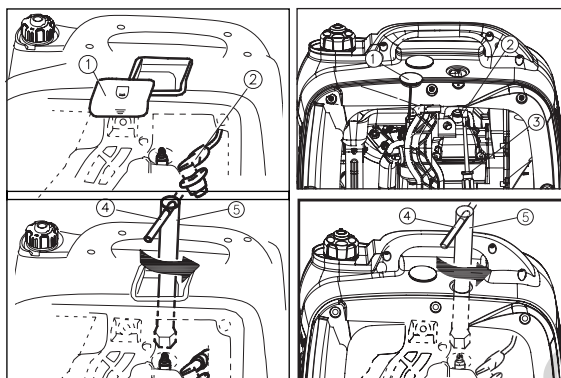

HY 125Si

HY 200Si

1. Снимите крышку ①, используя отвертку ③ снимите колпачок со свечи ②, вставьте свечной ключ ⑤ в свечной колодец.
2. Вставьте ручку ④ в ключ ⑤ и выкрутите свечу.
3. Проверьте цвет и удалите нагар со свечи. Цвет электрода должен быть ближе к светло-коричневому.
4. Проверьте тип свечи и зазор.

Стандарт свечи зажигания:  
TORCH-A5RTC  
Зазор:  
HY 125Si: 0.6-0.8 мм  
HY 200Si: 0.6-0.7 мм

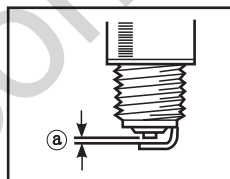

**СОВЕТ:** Зазор свечи (a) должен измеряться свечным щупом и при необходимости корректироваться согласно спецификации.

5. Установите и затяните свечу.

Момент затяжки свечи: 12.5 N\*m (1.25 кгс\*м) **СОВЕТ:** При отсутствии динамометрического ключа при установке свечи момент затяжки можно рассчитать примерно – ¼ - ½ оборота после полной затяжки пальцами. Тем не менее рекомендуем затягивать свечу только динамометрическим ключом.

6. Установите колпачок и крышку.

## Регулировка карбюратора:

Карбюратор - неотъемлемая часть двигателя. Его регулировку следует доверить только нашим авторизованным сервисным центрам.

## Замена масла:

Замену масла следует проводить после прогрева двигателя в течение нескольких минут.

Следует избегать контакта с маслом во избежание ожогов!

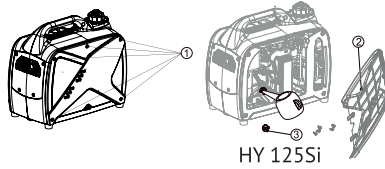

HY 125Si

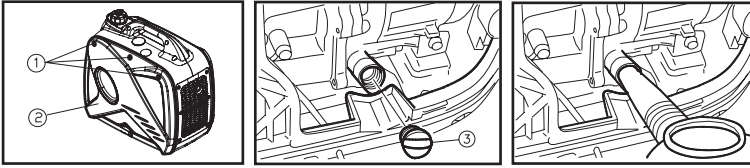

HY 200Si

1. Поместите генератор на ровную поверхность и прогрейте двигатель в течение нескольких минут. Затем остановите двигатель и установите поворотный выключатель и клапан вентиляции топливного бака в положение "ВЫКЛ"
2. Открутите винты ① и снимите декоративную крышку ②
3. Открутите крышку маслосливной горловины ③
4. Поместите канистру под двигатель. Наклоните генератор так, чтобы масло полностью слилось
5. Установите генератор обратно на ровную поверхность

Не наклоняйте генератор при добавлении масла, это может привести к переливу масла выше максимального уровня и поломке двигателя.

6. Залейте масло до верхней отметки  
Рекомендуемое моторное масло: SAE SJ 15W-40  
Рекомендуемый класс масла: API SE или выше  
Заправочный объем:

HY 125Si - 0.31 л.

HY 200Si – 0.35 л.

7. Протрите крышку и капли, пролитого масла, если они есть и убедитесь, что в картер не попали посторонние предметы
8. Закрутите крышку горловины
9. Установите декоративную крышку и закрутите винты

## **Обслуживание воздушного фильтра:**

HY 125Si

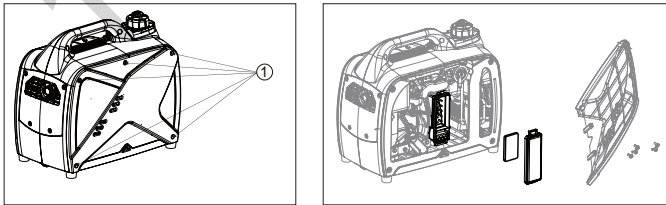

HY 200Si

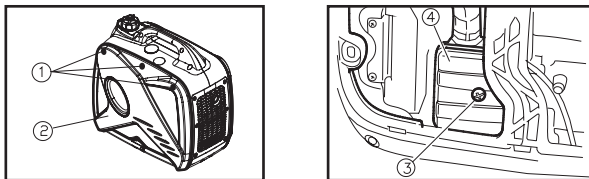

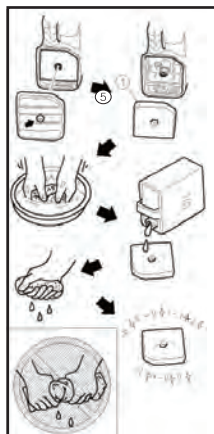

1. Выкрутите винты ① и снимите декоративную крышку ②
2. Открутите винт ③ и снимите крышку воздушного фильтра ④
3. Вытащите фильтрующий элемент ⑤
4. Промойте его в мыльном растворе и тщательно просушите
5. Пропитайте маслом фильтрующий элемент и отожмите излишки масла. Элемент должен быть влажным, но масло не должно капать с него

**Внимание!**

Будьте осторожны при отжиме масла, не скручивайте фильтрующий элемент, так как он может порваться.

6. Установите фильтрующий элемент обратно в корпус воздушного фильтра

СОВЕТ: убедитесь, что фильтрующий элемент встал четко в корпус воздушного фильтра без утечек воздуха. Никогда не запускайте двигатель без фильтрующего элемента, т.к. это приводит к повышенному износу и поломке двигателя

7. Установите крышку воздушного фильтра и закрутите винт
8. Установите декоративную крышку и закрутите винты

**Экран глушителя и искрогаситель:**

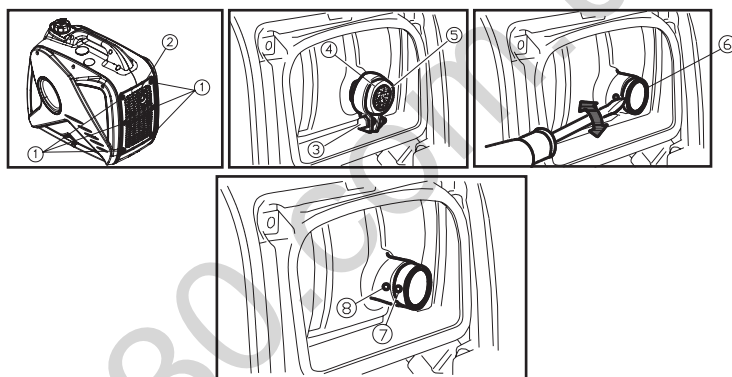

**Внимание!**

Двигатель и глушитель сильно нагреваются при работе. Не прикасайтесь к ним до полного остывания!

1. Открутите винты ①, потяните на себя крышку ②
2. Ослабьте болт ③ и удалите крышку глушителя ④, экран глушителя ⑤ и искрогаситель ⑥.
3. Очистите нагар с экрана и пламегасителя щеткой с металлической щетиной.

Обратите внимание!

Чистите экран и искрогаситель аккуратно, чтобы не допустить их повреждений.

4. Проверьте экран и искрогаситель на повреждения, если они присутствуют – замените на новые.

5. Установите искрогаситель.

СОВЕТ: Соедините столбик пламегасителя ⑦ с отверстием ⑧ в выхлопной трубе.

6. Установите экран и крышку.
7. Установите декоративную крышку и закрутите винты.

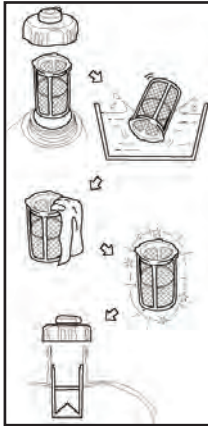

## **Фильтр топливного бака:**

### **Внимание!**

Никогда не работайте с бензином во время курения или вблизи открытого огня.

1. Снимите крышку бака и выньте фильтр.
2. Промойте фильтр бензином.
3. Смахните излишки бензина и установите фильтр обратно.
4. Затяните крышку бака.

## **Топливный фильтр (фильтр тонкой очистки)\*:**

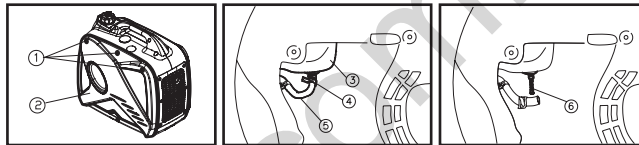

1. Открутите винты ①, снимите декоративную крышку ②, слейте топливо ③
2. Снимите зажим ④ и шланг ⑤ с бака
3. Вытащите топливный фильтр ⑥
4. Промойте фильтр бензином
5. Просушите фильтр и установите обратно в бак
6. Установите шланг и зажим, откройте топливный кран и проверьте его на утечки.
7. Установите крышку и прикрутите винты

*\*Если он установлен*



## Хранение и утилизация

В случае длительного хранения вашего генератора рекомендуется произвести несколько профилактических процедур, чтобы не допустить ухудшения потребительских свойств продукта.

### Слив топлива:

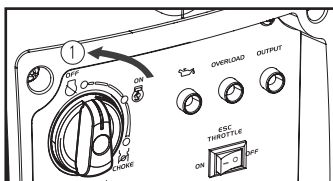

1. Установите поворотный выключатель в положение "ВЫКЛ" ①
2. Открутите крышку бака, снимите фильтр. Слейте топливо из бака в канистру. Затем прикрутите крышку бака обратно.

#### **Обратите внимание!**

Немедленно вытрите пролитое топливо чистой, сухой, мягкой тканью, так как топливо может повредить окрашенные поверхности или пластмассовые части.

3. Запустите двигатель и дайте ему поработать до полной остановки. Двигатель остановится примерно через 20 минут.

#### **СОВЕТ:** Не подключайте к генератору потребители тока (работа без нагрузки)

4. Открутите винты и снимите декоративную крышку.
5. Слейте топливо из карбюратора путем ослабления сливного болта поплавковой камеры.
6. Установите поворотный выключатель в положение "ВЫКЛ".
7. Затяните сливной болт.
8. Установите декоративную крышку и закрутите винты.
9. После того как двигатель полностью остыл переведите клапан крышки топливного бака в положение "ВЫКЛ".

### Двигатель:

Произведите следующие шаги чтобы защитить цилиндр, поршневое кольцо и т.д. от коррозии.

1. Выкрутите свечу, влейте примерно столовую ложку моторного масла SAE 10W-30 в свечной колодец и вкрутите свечу обратно. Проверните двигатель с помощью стартера несколько раз (поворотный выключатель – в положении "ВЫКЛ", чтобы стенки цилиндра покрылись маслом).
2. Потяните ручку стартера до тех пор, пока не почувствуете компрессию, затем отпустите ее (это предотвратит коррозию цилиндра и клапанов).
3. Очистите внешние части генератора. Храните генератор в сухом, хорошо проветриваемом месте.

### Утилизация:

Упаковка произведена из материалов, пригодных для повторной переработки.

Не выбрасывайте изделие вместе с бытовыми отходами.

Информация о возможностях утилизации электроприборов, отслуживших свой срок, может быть получена от ваших местных властей.

## Поиск неисправностей

Неисправность	Возможная причина	Устранение неисправности
Двигатель не запускается	Топливная система; не поступает топливо в камеру сгорания	<ul style="list-style-type: none"> <li>- Закончился бензин: проверьте уровень топлива в баке и долейте</li> <li>- чрезмерное давление в топливном баке: поверните клапан крышки топливного бака в положение «ВКЛ».</li> <li>- загрязненный топливный фильтр: прочистите фильтр.</li> <li>- загрязненный карбюратор: прочистите карбюратор.</li> </ul>
	Контроль уровня масла	<ul style="list-style-type: none"> <li>- Низкий уровень масла: долейте масло в двигатель</li> </ul>
	Зажигание	<ul style="list-style-type: none"> <li>- Свеча зажигания в нагаре или влажная: очистите нагар и/или удалите влагу.</li> <li>- поломка системы зажигания: обратитесь в авторизованный сервисный центр.</li> </ul>
Генератор не производит электроэнергию	Электрическая часть	<ul style="list-style-type: none"> <li>- Выключите и через какое-то время снова включите предохранитель постоянного тока.</li> <li>- Остановите двигатель и через какое-то время снова запустите.</li> </ul>

130.com.ua

## Гарантия

Генераторы HYUNDAI проходят обязательную сертификацию в соответствии с Техническим Регламентом о безопасности машин и оборудования. Использование, техобслуживание и хранение должны осуществляться точно, как описано в этом руководстве по эксплуатации. Срок службы изделия составляет 5 лет. На все товары Hyundai распространяется гарантия сроком на 1 год, если иной срок не предусмотрен в законодательстве. Гарантия покрывает устранение недостатков, которые обусловлены дефектами производства или сборки. На определенные продукты распространяется более длительная гарантия. Подробная информация о гарантийных сроках и условиях гарантии указана в гарантийном талоне.

## Дата производства

Серийный номер изделия Hyundai на табличке, расположенной на изделии, содержит информацию о дате его производства

1. Год изготовления
2. Первая буква наименования модели
3. Техническая информация
4. Месяц изготовления
5. Серийный номер

15 ST 06 00001

1	2	3	4	5
---	---	---	---	---

Расшифровка примера: изготовлено в июне 2015 года.

Информация о дате изготовления и серийный номер содержатся в гарантийном талоне. Гарантийный талон является неотъемлемой частью данного руководства пользователя.

# Электрическая схема изделия:

## HY 125Si

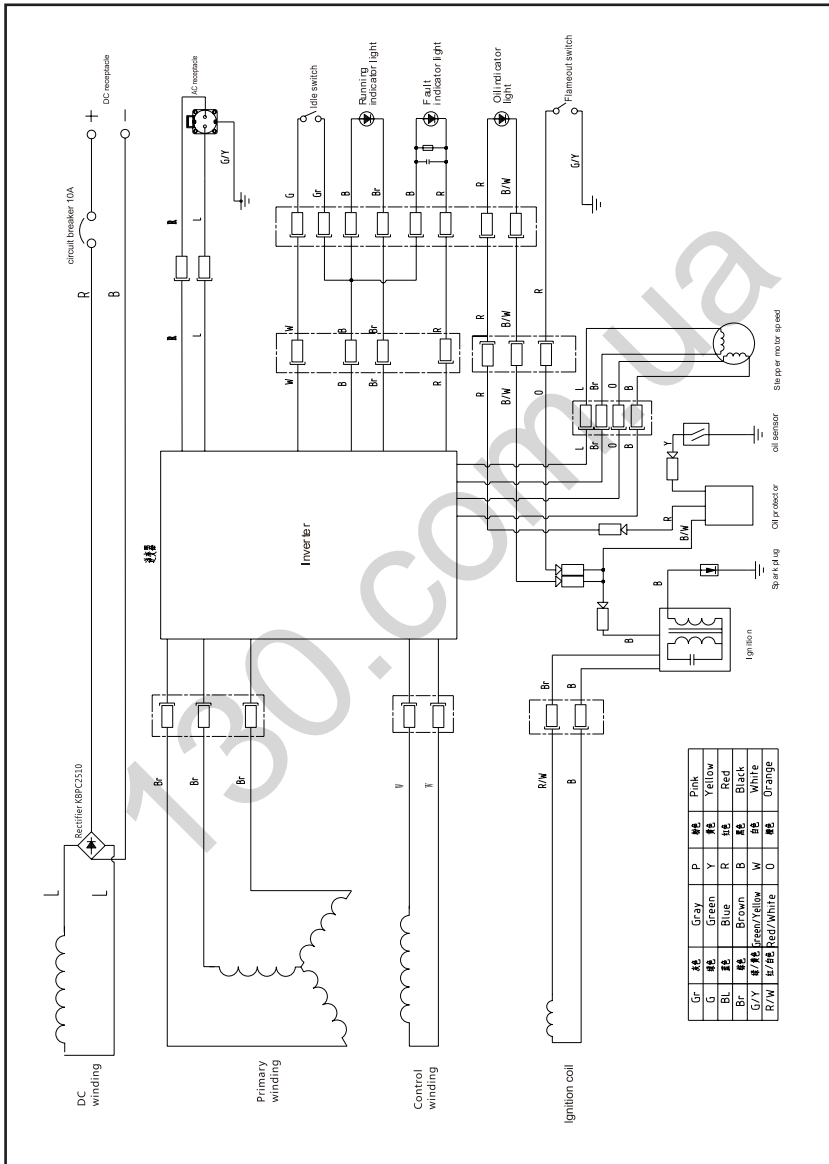

## Обозначения на электрической схеме:

### HY 125Si

Rectifier	Выпрямитель
Ignition coil	Обмотка зажигания
AC receptacle	Розетка 220В
Oil protector	Предохранитель
Running indicator light	Индикатор напряжения 220В
Fault indicator light	Индикатор перегрузки
DC receptacle	Разъем подключения нагрузки 12В
Oil indicator light	Индикатор недостаточного уровня масла
Circuit breaker 10A	Предохранитель 10А
Inverter	Инверторный блок
Primary winding	Силовая обмотка альтернатора
Control winding	Обмотка питания инверторного блока
DC winding	Обмотка 12В
Idle switch	Выключатель эконо-режима
Oil sensor	Датчик уровня масла
Ignition	Зажигание
Spark plug	Свеча зажигания
Stepper motor speed	Шаговый электромотор
Flameout switch	Выключатель зажигания
Gr	Серый
G	Зеленый
Bl	Синий
Br	Коричневый
G/Y	Желтый/зеленый
R/W	Красный/белый
P	Розовый
Y	Желтый
R	Красный
B	Черный
W	Белый
O	Оранжевый

# Электрическая схема изделия:

## HY 200Si

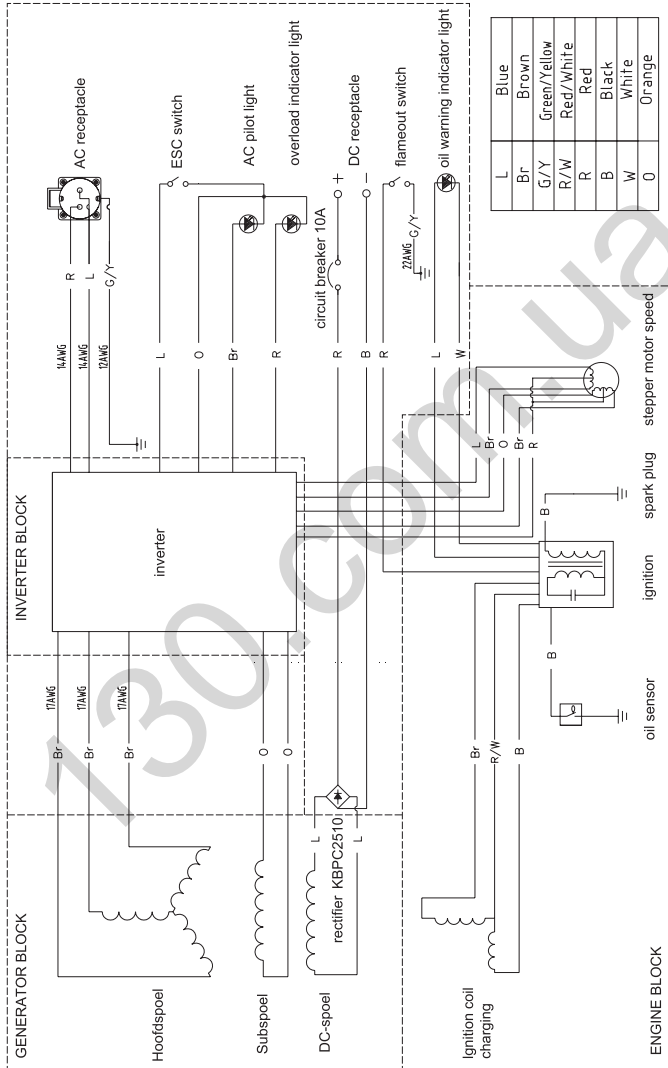

## Обозначения на электрической схеме:

### HY 200Si

GENERATOR BLOCK	Генератор
INVERTER BLOCK	Инверторный блок
CONTROL PANEL BLOCK	Панель управления
ENGINE BLOCK	Двигатель
Hoofdspoel	Силовые обмотки генератора
Subspoel	Обмотка питания инверторного блока
DC-spoel	Обмотка 12В
Rectifier	Выпрямитель
Ignition coil charging	Обмотка зажигания
ENGINE BLOCK	Двигатель
Oil sensor	Датчик уровня масла
Ignition	Зажигание
Spark plug	Свеча зажигания
Stepper motor speed	Шаговый электромотор
AC receptacle	Розетка 220В
ESC switch	Выключатель системы ESC
AC pilot light	Индикатор напряжения 220В
Overload indicator light	Индикатор перегрузки
DC receptacle	Разъем подключения нагрузки 12В
Flameout switch	Выключатель зажигания
Oil warning indicator light	Индикатор недостаточного уровня масла
Circuit breaker 10A	Предохранитель 10А
Inverter	Инверторный блок
L	Синий
Br	Коричневый
G/Y	Зеленый/желтый
R/W	Красный/белый
R	Красный
B	Черный
W	Белый
O	Оранжевый







## Информация о производителе

КОТО Индастри ЛЛК, 2300 В. Сахара Аве С. 800, Лас Вегас, NV89102, США.  
Тел: +1(800)-883-(5686), Факс: +1(800)-883-(5686).

Сделано в КНР.  
Изготовлено по лицензии Hyundai Corporation, Корея.

130.com.ua