



ТЕЛЕФОНЫ

0 (800) 800 130
(050) 462 0 130
(063) 462 0 130
(067) 462 0 130

130
COM.UA

Интернет-магазин
автотоваров



SKYPE

km-130

АВТОМАГНИТОЛЫ — Магнитолы • Медиа-ресиверы и станции • Штатные магнитолы • CD/DVD чейнджеры • FM-модуляторы/USB адаптеры • Flash память • Переходные рамки и разъемы • Антенны • Аксессуары | **АВТОЗВУК** — Акустика • Усилители • Сабвуферы • Процессоры • Кроссоверы • Наушники • Аксессуары | **БОРТОВЫЕ КОМПЬЮТЕРЫ** — Универсальные компьютеры • Модельные компьютеры • Аксессуары | **GPS НАВИГАТОРЫ** — Портативные GPS • Встраиваемые GPS • GPS модули • GPS трекеры • Антенны для GPS навигаторов • Аксессуары | **ВИДЕОУСТРОЙСТВА** — Видеорегистраторы • Телевизоры и мониторы • Автомобильные ТВ тюнеры • Камеры • Видеомодули • Транскодеры • Автомобильные ТВ антенны • Аксессуары | **ОХРАННЫЕ СИСТЕМЫ** — Автосигнализации • Мотосигнализации • Механические блокираторы • Имобилайзеры • Датчики • Аксессуары | **ОПТИКА И СВЕТ** — Ксенон • Биксенон • Лампы • Светодиоды • Стробоскопы • Оптика и фары • Омыватели фар • Датчики света, дождя • Аксессуары | **ПАРКТРОНИКИ И ЗЕРКАЛА** — Задние парктроники • Передние парктроники • Комбинированные парктроники • Зеркала заднего вида • Аксессуары | **ПОДОГРЕВ И ОХЛАЖДЕНИЕ** — Подогревы сидений • Подогревы зеркал • Подогревы дворников • Подогревы двигателей • Автохолодильники • Автокондиционеры • Аксессуары | **ТЮНИНГ** — Виброизоляция • Шумоизоляция • Тонировочная пленка • Аксессуары | **АВТОАКСЕССУАРЫ** — Радар-детекторы • Громкая связь Bluetooth • Стеклоподъемники • Компрессоры • Звуковые сигналы, СГУ • Измерительные приборы • Автопылесосы • Автокресла • Разное | **МОНТАЖНОЕ ОБОРУДОВАНИЕ** — Установочные комплекты • Обивочные материалы • Декоративные решетки • Фазоинверторы • Кабель и провод • Инструменты • Разное | **ПИТАНИЕ** — Аккумуляторы • Преобразователи • Пуско-зарядные устройства • Конденсаторы • Аксессуары | **МОРСКАЯ ЭЛЕКТРОНИКА И ЗВУК** — Морские магнитолы • Морская акустика • Морские сабвуферы • Морские усилители • Аксессуары | **АВТОХИМИЯ И КОСМЕТИКА** — Присадки • Жидкости омывателя • Средства по уходу • Полироли • Ароматизаторы • Клеи и герметики | **ЖИДКОСТИ И МАСЛА** — Моторные масла • Трансмиссионные масла • Тормозные жидкости • Антифризы • Технические смазки



В магазине «130» вы найдете и сможете купить в Киеве с доставкой по городу и Украине практически все для вашего автомобиля. Наши опытные консультанты предоставят вам исчерпывающую информацию и помогут подобрать именно то, что вы ищете. Ждем вас по адресу

<https://130.com.ua>



ГЕНЕРАТОР БЕНЗИНОВЫЙ ИНВЕРТОРНЫЙ

GDA 1500i

130.com.ua

ОГЛАВЛЕНИЕ

1. Предисловие.....	2
2. Описание изделия.....	2
3. Комплектация.....	2
4. Технические характеристики.....	3
5. Общий вид и составные части изделия.....	4
6. Информация по безопасности	5
7. Подготовка к работе	8
8. Эксплуатация генератора	9
8.1 Запуск двигателя	9
8.2 Контрольная панель	10
8.3 Остановка двигателя	11
9. Сервисное обслуживание	12
9.1 График обслуживания	12
9.2 Замена моторного масла	13
9.3 Воздушный фильтр	14
9.4 Очистка и проверка свечи зажигания	14
9.5 Сетчатый топливный фильтр	15
9.6 Топливный кран	15
10. Хранение	16
11. Поиск неисправностей	17
12. Список энергопотребителей	18
13. Гарантийные обязательства	20
14. Утилизация устройства	21

Производитель оставляет за собой право на внесение изменений в конструкцию, дизайн и комплектацию изделий.
Изображения в инструкции могут отличаться от реальных узлов и надписей на изделии.

**Адреса сервисных центров по обслуживанию
силовой техники DAEWOO Вы можете найти на сайте
WWW.DAEWOO-POWER.RU**

 EAC — Соответствует всем требуемым Техническим регламентам Таможенного союза ЕврАзЭС.

1. ПРЕДИСЛОВИЕ

Благодарим Вас за приобретение бензинового генератора **DAEWOO** серии **Master line**.

В данном руководстве содержится описание техники безопасности и процедур по обслуживанию и использованию моделей генераторов **DAEWOO**.

Все данные в Руководстве пользователя содержат самую свежую информацию, доступную к моменту печати. Просим принять во внимание, что некоторые изменения, внесенные производителем могут быть не отражены в данном руководстве. А также изображения и рисунки могут отличаться от реального изделия. При возникновении проблем, используйте полезную информацию, размещенную в конце руководства.

Перед началом работы с генератором необходимо внимательно прочитать все руководство. Это поможет избежать возможных травм и повреждения оборудования.

2. ОПИСАНИЕ ИЗДЕЛИЯ

Генераторы **DAEWOO** отлично подходят для энергоснабжения небольших домов и строительных участков.

Генераторы **DAEWOO** - это профессиональные устройства для выработки электрического тока.

Бензиновые генераторы **DAEWOO** получили большое распространение по всему Миру благодаря оптимальному сочетанию технических характеристик, качества и цены.

3. КОМПЛЕКТАЦИЯ

В комплект поставки входит:

Генератор	1 шт.
Руководство пользователя	1 шт.
Гарантийный талон	1 шт.

4. ТЕХНИЧЕСКИЕ ХАРАКТЕРИСТИКИ

Модель	GDA 1500i
Максимальная мощность, Вт	1400
Номинальная мощность, Вт	1200
Тип двигателя	4-тактн.
Напряжение/частота тока В/Гц	220/50
Производитель двигателя	DAEWOO
Модель двигателя	series 70
Мощность двигателя, л.с.	3
Объем двигателя, см3	70
Объем картера, л	0,24
Тип запуска	Ручной
Тип топлива	Бензин не ниже АИ 92
Емкость топливного бака, л	5
Время работы 50% нагрузки, ч	6
Регулятор напряжения	INVERTER
Класс безопасности	CLASS B IP23
Коэффициент мощности	1
Розетки	1 x 220В/16А
Уровень шума на удалении 7 м, дБ	65
Размеры (ДхВхШ), мм	355 x 324 x 306
Вес нетто, кг	12
Вес брутто, кг	12,8
Размеры упаковки (ДхШхВ), мм	355 x 324 x 306

Условия эксплуатации

- Температура: -15 °С ~ +40 °С
- Влажность: ниже 95%
- Высота над уровнем моря: ниже 1000 м

5. ОБЩИЙ ВИД И СОСТАВНЫЕ ЧАСТИ ИЗДЕЛИЯ

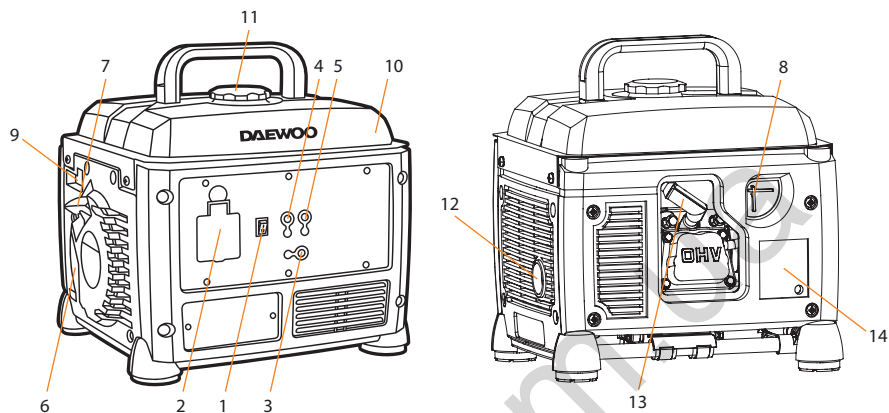

- | | |
|-----------------------------------|----------------------------|
| 1. Выключатель двигателя | 8. Топливный кран |
| 2. 1 розетка 220В/16А | 9. Воздушная заслонка |
| 3. Терминал заземления | 10. Топливный бак |
| 4. Индикатор низкого уровня масла | 11. Крышка топливного бака |
| 5. Индикатор рабочего состояния | 12. Глушитель |
| 6. Крышка воздушного фильтра | 13. Свеча зажигания |
| 7. Ручной стартер | 14. Карбюратор |

6. ИНФОРМАЦИЯ ПО БЕЗОПАСОСТИ

ВНИМАНИЕ!

Выхлопы содержат вредный угарный газ. Никогда не эксплуатируйте электростанцию в закрытом помещении. Перед включением убедитесь, что обеспечена хорошая вентиляция. При установке в хорошо проветриваемых зонах обращайте внимание на обеспечение безопасности.

- При работе электростанции глушитель становится очень горячим и остывает некоторое время после ее выключения. Будьте внимательны и не догаживайтесь до глушителя, пока он горячий. Дайте двигателю остыть до того, как поставить его на хранение в помещение.
- Выхлопная система двигателя будет нагреваться при работе и останется горячей некоторое время после выключения двигателя.
- Для предотвращения ожогов обращайте внимание на предупредительные наклейки на электростанции.
- Топливо является воспламеняемым и взрывчатым веществом. Осуществляйте заправку электростанции топливом только в хорошо проветриваемых зонах при выключенном и остывшем двигателе. Поблизости не должно быть курящих, источника искр и дыма. Всегда заправляйте электростанцию в хорошо проветриваемом месте. Пролитое топливо необходимо сразу удалить.
- Подсоединение электростанции к электросистеме должно осуществляться только квалифицированным электриком и должно соответствовать всем электротехническим правилам и нормам. Неправильное подсоединение к системе может стать причиной выхода из строя электрогенератора, неисправности электросети и подключенных к ней электроприборов, а также привести к поражению электричеством людей.
- Всегда проводите предэксплуатационный осмотр электростанции до запуска двигателя. Вы можете предотвратить аварию или повреждение оборудования.

ВНИМАНИЕ!

При работе размещайте электростанцию на расстоянии не менее 5 м от зданий/стен или другого оборудования.

- Во время работы электростанция должна стоять на горизонтальной поверхности.
- Внимательно изучите и запомните параграфы инструкции, касающиеся остановки электростанции, и органов управления. Не допускайте к работе с электростанцией лиц, не ознакомившихся с инструкцией.
- Не допускайте к работающей электростанции детей и домашних животных.
- Электростанция является источником электротока и при неправильной эксплуатации может стать причиной поражения электрическим током. Не осуществляйте эксплуатацию электростанции мокрыми руками и при большой влажности.
- Не эксплуатируйте электростанцию в дождь или снег и не допускайте попадания на нее влаги.
- Лицам, работающим с электростанцией, необходимо знать его устройство, функции его элементов и уметь их использовать.
- Работающие с электростанцией несут ответственность за безопасность его эксплуатации.
- Работающие с электростанцией несут ответственность за то, чтобы к нему не допускались лица, не имеющие соответствующей квалификации.
- Работающие с электростанцией обязаны использовать защитное снаряжение.
- На корпусе электростанции должны присутствовать и быть легко читаемыми все обозначения.
- Любые изменения конструкции электростанции запрещаются. Запрещается изменять частоту вращения двигателя, установленную заводом-производителем.
- Перед каждым запуском и после него следует проверять безопасность и исправность прибора.
- Электростанцию можно использовать только вне закрытых помещений.
- Вблизи электростанции необходимо остерегаться открытого огня и искр. Курение вблизи электростанции строго запрещается.
- Электростанцию необходимо защищать от попадания в нее грязи и инородных предметов.
- Электростанцию разрешается транспортировать только в охлаждённом состоянии.
- Электростанцию разрешается перевозить, только если она надёжно зафиксирована и не может опрокинуться.
- Перед каждым запуском необходимо проверить электробезопасность.
- Запрещается использовать средства для облегчения запуска.

- Подключать потребители электроэнергии можно только после запуска и прогрева двигателя.
- Необходимо использовать только качественные и исправные соединительные провода.
- Общая мощность подключаемых потребителей, по активной нагрузке, не должна превышать номинальной расчетной мощности электростанции. Общая мощность подключаемых потребителей, по индуктивной нагрузке, не должна превышать 0,5 от номинальной мощности электростанции.
- Запрещается использовать электростанцию без глушителя, воздушного фильтра или при открытой крышке воздушного фильтра.
- Запрещается производить заправку электростанции во время работы. Запрещается производить заправку не остывшей электростанции. Используйте при заправке воронку.
- Запрещается производить чистку электростанции во время работы. Запрещается производить чистку ещё не остывшей электростанции.
- Запрещается обслуживать электростанцию во время работы. Запрещается обслуживать не остывшую электростанцию.
- Обслуживающему персоналу разрешается производить только те работы по обслуживанию электростанции, которые описаны в данном руководстве. Любые другие работы разрешается проводить только специалистам сервисной службы.
- Соблюдайте интервалы технического обслуживания, указанные в руководстве.
- Консервируйте электростанцию, если ей не пользуются более 30 дней.
- Храните электростанцию в сухом и закрытом помещении.

ВНИМАНИЕ!

Данный прибор не предназначен для использования детьми, а также лицами, имеющими физические, нервные или психические отклонения или недостаток опыта и знаний, за исключением случаев, когда за такими лицами осуществляется надзор или проводится их инструктирование относительно использования данного прибора лицом, отвечающим за их безопасность. Необходимо осуществлять надзор за детьми с целью недопущения их игр с прибором.

7. ПОДГОТОВКА К РАБОТЕ

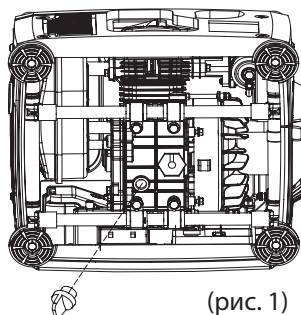

(рис. 1)

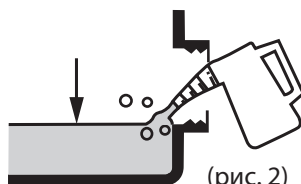

(рис. 2)

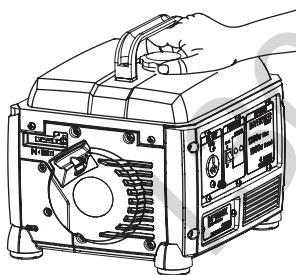

(рис. 3.1)



(рис. 3.2)

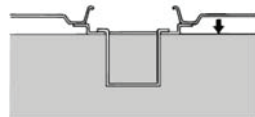

(рис. 3.3)

Проверка уровня масла (рис. 1)

1. Убедитесь, что генератор выключен.
2. Положите генератор на бок на ровную поверхность, стороной с панелью управления вниз.
3. Открутите крышку заливной горловины масла.
4. Если масла меньше нижнего края горловины, долейте до необходимого уровня (рис. 2)
5. При необходимости замените масло
6. Необходимый объем масла и рекомендуемая марка указаны в таблице технических характеристик и в разделе «Сервисное обслуживание».
7. Плотно закрутите крышку и протрите остатки масла тканевой тряпкой.

ВНИМАНИЕ! Генератор поставляется без масла. Перед первым запуском обязательно налейте масло!

Проверка уровня топлива (рис. 3)

1. Открутите крышку топливного бака (рис. 3.1)
2. Убедитесь в наличии топлива, если топлива мало, долейте до необходимого уровня (рис. 3.3)
3. Убедитесь в целостности сетчатого фильтра горловины бака (рис. 3.2)
4. Рекомендуемое топливо и емкость бака смотрите в таблице технических характеристик и в разделе «Сервисное обслуживание».

ВНИМАНИЕ! При первом запуске или после длительного простоя заполните бак генератора на $\frac{3}{4}$ или до уровня указанного на рис. Обязательно заземлите генератор.

8. ЭКСПЛУАТАЦИЯ ГЕНЕРАТОРА

ВНИМАНИЕ! Генератор не запустится при недостаточном уровне масла или топлива, частые попытки запустить его при этом могут нанести вред двигателю.

8.1 Запуск двигателя

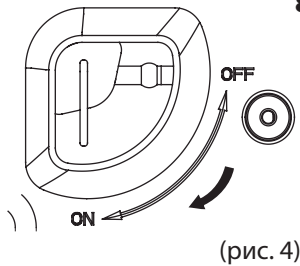

(рис. 4)

1. Отключите от генератора все электроприборы
2. Переведите топливный кран в положение ОТКР (рис. 4)
3. Переведите рычаг воздушной заслонки в положение ЗАКР* (рис. 5)
4. Переведите выключатель зажигания в положение ВКЛ (рис. 6)
5. Плавно дерните за ручку стартера для запуска двигателя (рис. 7)
6. Переведите воздушную заслонку в положение ОТКР (рис. 8)
7. Прогрейте генератор в течение нескольких минут и подключайте источники потребления к розетке.

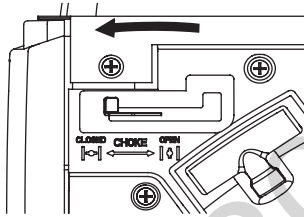

(рис. 5)

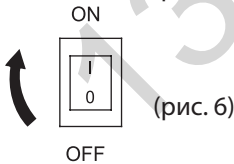

(рис. 6)

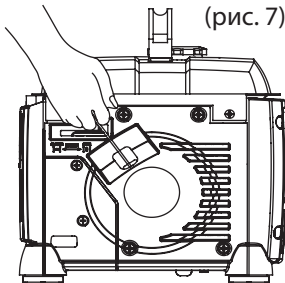

(рис. 7)

*При запуске горячего двигателя или при высокой температуре окружающего воздуха, воздушную заслонку следует оставлять в положении ОТК.

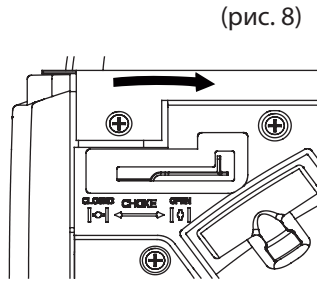

(рис. 8)

8.2 Контрольная панель

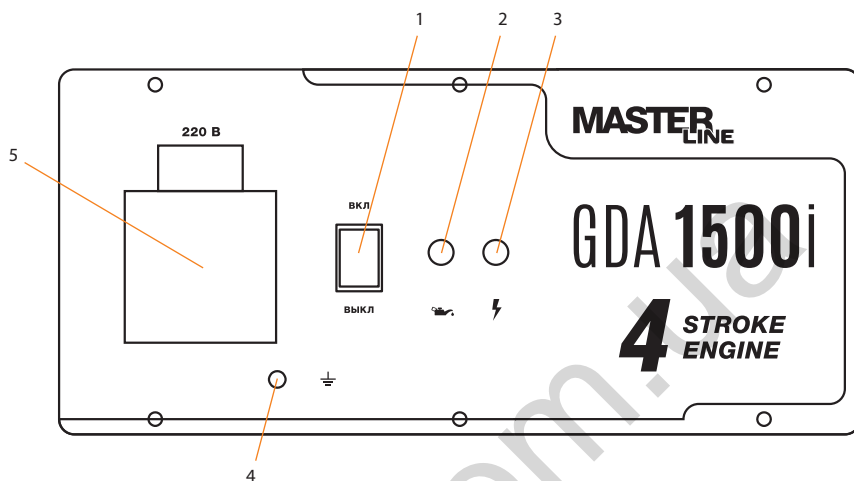

1. Выключатель двигателя
2. Индикатор низкого уровня масла горит желтым цветом. Индикатор не горит при выключенном двигателе и во время стабильной работы генератора при достаточном уровне масла.
 - а. Если во время выключения в генераторе недостаточно масла, вы не сможете его заново запустить. Желтый индикатор масла загорится во время попытки запуска.
 - б. Если уровень масла упадет до критического во время работы, генератор автоматически остановится в течение 10 секунд. Индикатор моментально мерцает желтым.
3. Индикатор рабочего состояния горит зеленым цветом. Индикатор постоянно горит при нормальной работе генератора, и начинает мерцание при возникновении следующих проблем:
 - а. Одиночное мерцание означает включение защиты от низкого напряжения, вызванное несоответствием скорости вращения двигателя потребляемой нагрузке.
 - б. Двойное мерцание означает перегрев двигателя, вызванный слишком высокой температурой.
 - с. Тройное мерцание означает включение защиты от перегрузки, вызванную чрезмерной электрической нагрузкой.

d. Мерцание четыре раза означает проблемы в электроцепи, чаще всего вызванные коротким замыканием.

Во всех перечисленных случаях, когда индикатор начинает мерцание, электроснабжение автоматически прекращается. Пользователь должен заглушить генератор и устранить проблему, до тех пор выработка энергии будет невозможна.

4. Терминал заземления.

5. Розетка 220В/16А для подключения потребителей тока.

8.3 Остановка двигателя

ВНИМАНИЕ. В экстренных случаях быстрее способ выключения генератора: перевести выключатель двигателя в положение ВЫКЛ. Использовать только в экстренных случаях, такой способ выключения может повредить генератор. Во всех остальных случаях выключать генератор следует по инструкции.

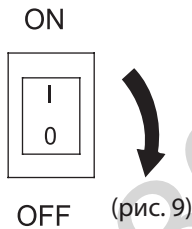

1. Выключите все подключенное оборудование.
Дайте поработать генератору без нагрузки 1-2 мин.
2. Переведите выключатель зажигания в положение «ВЫКЛ» (рис. 9)
3. Переведите топливный кран в положение «ВЫКЛ» (рис. 10)

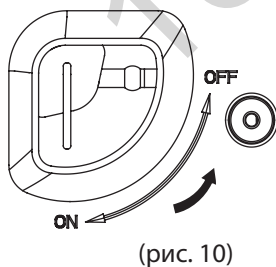

9. СЕРВИСНОЕ ОБСЛУЖИВАНИЕ

9.1 График обслуживания

Регулярное техническое обслуживание – залог долгой и бесперебойной работы генератора.

Рекомендуемый график технического обслуживания

		При каждом запуске	Первый месяц или 20 часов	Каждые 3 месяца или 50 часов	Каждые 6 месяцев или 100 часов	Каждый год или 300 часов
Моторное масло	проверка уровня	x				
	замена		x	x		
Воздушный фильтр	проверка/очистка	x		очистка		
	замена					x
Топливный фильтр	проверка/очистка	x		x		
	замена					x
Свеча зажигания	проверка/очистка			x		
	замена					x
Топливный бак	проверка уровня	x				
	промывка					x
Топливная магистраль	проверка	x				
	замена					x
Обороты двигателя	проверка/регулировка	проверка				x
Клапаны	проверка/регулировка					x
Карбюратор	проверка/регулировка/промывка	проверка				x
Магнето	проверка/регулировка					x
Зажигание	проверка/регулировка					x

9.2 Замена моторного масла

1. Убедитесь, что генератор выключен.
2. Положите генератор на бок на ровную поверхность, стороной с панелью управления вниз.
3. Открутите крышку заливной горловины масла 1. (рис. 11)

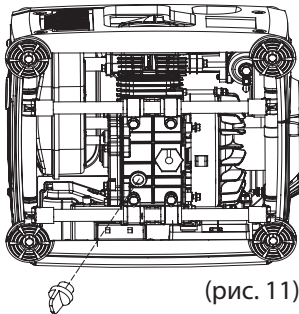

4. Поместите масляный поддон под двигателем. Наклоните генератор для полного слива отработанного масла
5. Залейте новое масло до нужного уровня (рис. 12)
6. Необходимый объем масла и рекомендуемая марка указаны в таблице технических характеристики и в разделе «Сервисное обслуживание».
7. Плотнo закрутите крышку и протрите остатки масла тканевой тряпкой.

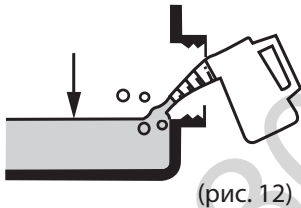

Рекомендуемые масла, в зависимости от температуры окружающей среды:

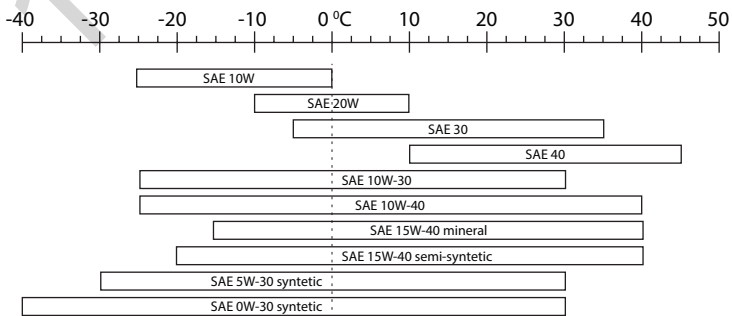

9.3 Воздушный фильтр

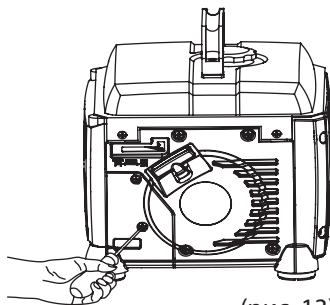

(рис. 13)

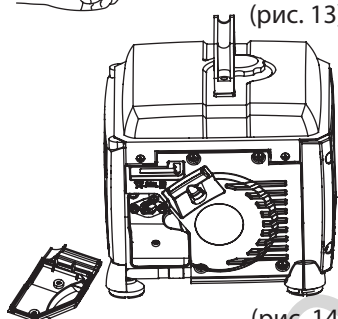

(рис. 14)

ВНИМАНИЕ! Очень важно поддерживать воздушный фильтр в надлежащем состоянии. Грязь, попавшая в двигатель через неправильно установленный или отсутствующий воздушный фильтр, может повредить двигатель или засорить карбюратор.

1. Откройте крышку фильтра (рис. 13).
2. Достаньте воздушный фильтр (рис. 14).
3. Промойте фильтр в теплой мыльной воде и высушите.
4. Налейте на фильтр небольшое количество моторного масла и отожмите, чтобы удалить излишки. Фильтр должен быть полностью промаслен, но масло не должно стекать.
5. Установите фильтр обратно в корпус.
6. Закройте крышку фильтра.

ВНИМАНИЕ! Не запускайте двигатель без воздушного фильтра, это вызовет преждевременный износ поршневых колец и цилиндра.

9.4 Очистка и проверка свечи зажигания

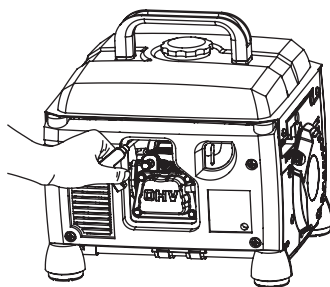

(рис. 15)

1. Снимите свечной колпачок, открутите свечу. (рис. 15).
2. Проверьте изменение цвета электрода и удалите нагар.
3. Проверьте тип свечи и зазор. Нормальный цвет электрода – коричневый. Стандартный тип свечи: CR5HSB (NGK). Зазор: 0.6-0.8 мм. (рис. 16).
4. Устанавливая новую свечу зажигания, затяните свечу на 1/2 оборота. Повторно используемую свечу зажигания затяните на 1/8-1/4 оборота. Установите колпачок.

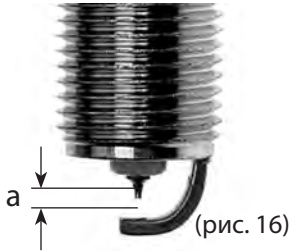

(рис. 16)

ВНИМАНИЕ! Свеча зажигания должна быть надежно затянута. Ненадлежащим образом затянутая свеча зажигания может стать очень горячей и повредить двигатель. Никогда не используйте свечи зажигания, которые имеют неподходящий температурный диапазон.

9.5 Сетчатый топливный фильтр

1. Открутите крышку топливного бака, достаньте фильтр (рис. 17).
2. Промойте фильтр в мыльной воде, если он поврежден – замените.
3. Высушите фильтр и установите на место.

ВНИМАНИЕ! Убедитесь, что крышка бака надежно затянута.

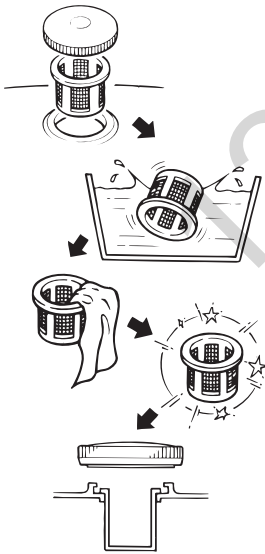

(рис. 17)

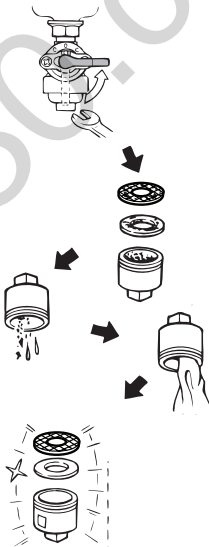

(рис. 18)

9.6 Топливный кран

1. Закройте подачу топлива, переведя кран в позицию ВЫКЛ
2. Скрутите гайку в нижней части крана (рис. 18)
3. Очистите растворителем и вытрите насухо.
4. Проверьте прокладку, при необходимости замените на новую.
5. Установите кран на место, закрутите гайку.

10. ХРАНЕНИЕ И ТРАНСПОРТИРОВКА

Длительное хранение генератора требует некоторых профилактических процедур для защиты от износа.

ВНИМАНИЕ! Не использование генератора более 6 мес. с топливом внутри может повредить двигатель и затруднить запуск.

- Полностью слейте (выработайте) топливо из топливного бака.
- Слейте топливо из карбюратора, ослабив сливной винт (рис. 19), или дождитесь, пока генератор не заглохнет, выработав все топливо.
- Полностью слейте моторное масло перед длительным хранением.

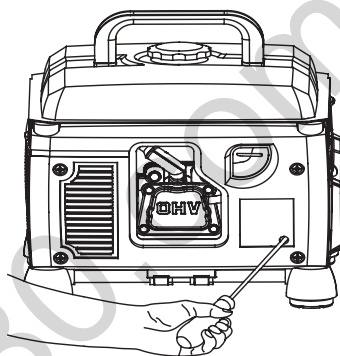

(рис. 19)

- Проверьте натяжение шайб и болтов перед запуском после длительного хранения.
- Протирайте генератор тканью пропитанной маслом. Не чистите генератор водой!
- Обработайте антикоррозийным спреем металлические части, при необходимости.
- Храните генератор в сухом, хорошо проветриваемом месте.
- Генератор должен храниться в вертикальном положении.

Перед транспортировкой необходимо слить горючие жидкости. Генератор не требует специального оборудования и условий для транспортировки.

11. ПОИСК НЕИСПРАВНОСТЕЙ

Неисправность	Возможная причина	Устранение неисправности
Двигатель не запускается	Переключатель двигателя установлен в позицию «ВЫКЛ»	Установите переключатель двигателя в позицию «ВКЛ»
	Топливный кран установлен на «ЗАКР»	Поверните топливный клапан в положение «ОТКР»
	Открыт рычаг воздушной заслонки	Закройте рычаг
	Нет топлива в двигателе	Залейте топливо
	В двигателе находится грязное или старое топливо	Замените топливо в двигателе
	Свеча зажигания закопталась или имеет повреждения; неправильное расстояние между электродами	Очистите свечу зажигания или замените; установите расстояние между электродами
Затрудненный пуск или мощность двигателя снижается	Топливный бак загрязнен	Очистите топливный бак
	Воздушный фильтр загрязнен	Очистите воздушный фильтр
	Вода в топливном баке и карбюраторе; карбюратор закупорен	Опустошите топливный бак; очистить топливопровод и карбюратор
	Неправильное расстояние между электродами свечи зажигания	Установите расстояние между электродами
Двигатель перегревается	Воздушный фильтр загрязнен	Очистите воздушный фильтр
	Ребра охлаждения загрязнены	Очистите ребра охлаждения
Двигатель запускается, но на выходе нет напряжения	Сработал автоматический выключатель	Установите автоматический выключатель в положение «ВКЛ»
	Плохие кабели подключения	При использовании удлинителя замените его
	Неисправность подключенного электрического устройства	Попробуйте подключить другое устройство
Генератор работает, но не поддерживает подключенные электрические устройства	Перегрузка генератора	Попробуйте подключить меньшее количество устройств
	Короткое замыкание на одном из подключенных устройств	Попробуйте отключить неисправное устройство
	Воздушный фильтр загрязнен	Очистите воздушный фильтр
	Недостаточные обороты двигателя	Обратитесь в авторизованный сервисный центр

12. СПИСОК ЭНЕРГОПОТРЕБИТЕЛЕЙ

Рекомендуемые устройства для индивидуального подключения к генератору:

- Электроинструмент
- Радиоприемник
- Телефон
- Ноутбук
- Зарядное устройство
- Лампы накаливания (2x60 Вт)
- Телевизор
- Микроволновая печь
- Вентилятор
- Кофемашина
- Переносная электрическая плита
- Электрический чайник
- Фен для сушки волос
- Обогреватель

Классификация основана на средних показателях потребляемой мощности указанной техники. Отдельные образцы техники требуют специальных условий подключения и индивидуального подбора генератора. Внимательно читайте инструкцию по эксплуатации подключаемых источников потребления тока. Не перегружайте генератор. Не подключайте к генератору технику через разветвители тока.

Приведенный список оборудования основан на средних значениях мощности приборов. Внимательно читайте инструкции по эксплуатации приборов.

Потребитель	Мощность (Вт)
Фен для волос	450-1200
Утюг	500-1100
Электроплита	800-1800
Тостер	600-1500
Кофеварка	800-1500
Обогреватель	1000-2000
Гриль	1200-2300
Пылесос	400-1000
Радиоприемник	50-250
Телевизор	100-400
Холодильник	100-150
Духовой шкаф	1000-2000
Морозильная камера	100-400
Дрель	400-800
Перфоратор	600-1400
Точильный станок	300-1100
Дисковая пила	750-1600
Электрорубанок	400-1000
Электролобзик	250-700
УШМ	650-2200
Компрессор	750-3000
Водяной насос	750-3900
Распиловочный станок	1800-4000
Установка высокого давления	2000-4000
Электрокосилка	750-3000
Кондиционер	1000-5000
Электродвигатели	550-5000
Вентиляторы	750-1700

13. ГАРАНТИЙНЫЕ ОБЯЗАТЕЛЬСТВА

Генераторы DAEWOO проходят обязательную сертификацию в соответствии с Техническим Регламентом о безопасности машин и оборудования.

Использование, техобслуживание и хранение генератора DAEWOO должны осуществляться точно, как описано в этой инструкции по эксплуатации.

Срок службы и зранения изделия составляет 5 лет.

По истечении этого срока, производитель не несёт ответственность за безопасную работу изделия, а так же за причинение ущерба здоровью или имущества.

Гарантийный срок ремонта: 1 год основной гарантии + 2 года дополнительной гарантии, предоставляемой при соблюдении условий регистрации и своевременном прохождении технического обслуживания. Полные условия дополнительной гарантии описаны в Гарантийном талоне.

Производитель не несет ответственность за все повреждения и ущерб, вызванные несоблюдением указаний по технике безопасности, указаний по техническому обслуживанию.

Это, в первую очередь, распространяется на:

- использование изделия не по назначению,
- использование недопущенных производителем смазочных материалов, бензина и моторного масла,
- технические изменения изделия,
- косвенные убытки в результате последующего использования изделия с неисправными деталями.

Все работы, приведенные в разделе «Техническое обслуживание» должны производиться регулярно. Если пользователь не может выполнять эти работы по техобслуживанию сам, то следует обратиться в авторизованный сервисный центр для оформления заказа на выполнение требуемых работ. Список адресов Вы сможете найти на нашем официальном интернет-сайте:

www.daewoo-power.ru

14. УТИЛИЗАЦИЯ УСТРОЙСТВА

- Устройство, инструкцию по эксплуатации, и все комплектующие детали следует хранить на протяжении всего срока эксплуатации. Должен быть обеспечен свободный доступ ко всем деталям и всей необходимой информации для всех пользователей устройства.
- Данное устройство и комплектующие узлы изготовлены из безопасных для окружающей среды и здоровья человека материалов и веществ.
- Тем не менее, для предотвращения негативного воздействия на окружающую среду, по окончании использования устройства, либо по истечению срока его службы, или его непригодности к дальнейшей эксплуатации, устройство подлежит сдаче в приемные пункты по переработке металлолома и пластмасс.
- Утилизация устройства и комплектующих узлов заключается в его полной разборке и последующей сортировке по видам материалов и веществ, для последующей переплавки или использования для вторичной переработки.
- По истечению срока службы, устройство должно быть утилизировано в соответствии с нормами, правилами и способами, действующими в месте утилизации бытовых приборов.
- Утилизация устройства должна быть произведена без нанесения экологического ущерба окружающей среде, в соответствии с нормами и правилами, действующими на территории Таможенного союза.
- Технические жидкости (топливо, масло) необходимо утилизировать отдельно, в соответствии с нормами утилизации отработанных нефтепродуктов, действующими в месте утилизации.
- Не выливайте отработанное масло в канализацию или на землю. Отработанное масло должно сливаться в специальные емкости и отправляться в пункты сбора и переработки отработанных масел.

130.com.ua



WWW.DAEWOO-POWER.RU

Manufactured under license of Daewoo International Corporation, Korea

Вер. 1